

User Guide | Guide de l'utilisateur | Guía del Usuario



25-Watt DVD Executive Shelf System
Minichaîne de luxe avec lecteur DVD de 25 W
Sistema audio tipo ejecutivo con reproductor de DVD de 25 vatios

NS-A3111

Download from www.Somanuals.com. All Manuals Search And Download.

Insignia NS-A3111 DVD Executive Shelf System

Contents

Important safeguards	3
About the symbol	5
Features	5
Setting up your DVD shelf system	8
Using your DVD shelf system	10
Troubleshooting	17
Maintaining	18
Legal notices	18
90-Day Limited Warranty	19
Français	21
Español	41

Welcome

Congratulations on your purchase of this high-quality Insignia product. Your NS-A3111 DVD executive shelf system represents the state of the art in DVD players and is designed for reliable and trouble-free performance.

Warning:

To reduce the risk of fire or electric shock, do not expose your shelf system to rain or moisture.



	The lightning flash with arrowhead symbol, within an equilateral triangle is intended to alert the user to the presence of uninsulated dangerous voltage within the product's enclosure that may be of sufficient magnitude to constitute a risk of electric shock.
	The exclamation point within an equilateral triangle is intended to alert the user to the presence of important operating and maintenance (servicing) instructions in the literature accompanying the appliance.

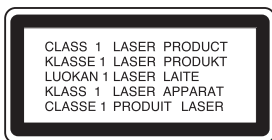

Laser warning

WARNING: This shelf system uses a laser system. To ensure correct use of this shelf system, read this user guide carefully and retain it for future reference. Should your shelf system require maintenance, contact an authorized service center.

Changing controls, making adjustments, or carrying out procedures other than those specified herein may result in hazardous radiation exposure.

To prevent direct exposure to the laser beam, do not try to open the enclosure. There is visible laser radiation when open.

DO NOT STARE INTO THE BEAM.

Laser Type: Dual semiconductor laser GaAlAs

Wavelength: 650 nm and 780 nm

Output Power: 7 mW

Beam Divergence: 60 degree

CAUTION: Visible and invisible laser radiation is present when your shelf system is open and interlocks are defeated.

Caution:

Your shelf system should not be exposed to water (dripping or splashing) and no objects filled with liquids, such as vases, should be placed on your shelf system.

Caution:

Class 3B visible and invisible laser radiation when open and interlocks defeated. Do not stare into the beam or view directly with optical instruments.

Cautions - Power cord

- Most player manufacturers recommend their players be placed upon a dedicated circuit. That is, a single outlet circuit which powers only that player and has no additional outlets or branch circuits.
- Do not overload wall outlets. Overloaded wall outlets, loose or damaged wall outlets, overloaded extension cords, frayed power cords, or damaged or cracked wire insulation are dangerous. Any of these conditions could result in electric shock or fire. Periodically examine the cord of your shelf system, and if its appearance indicates damage or deterioration, unplug it, discontinue use of your shelf system, and have the cord replaced with an exact replacement part by an authorized servicer.
- Protect the power cord from physical or mechanical abuse, such as being twisted, kinked, pinched, closed in a door, or walked upon. Pay particular attention to plugs, wall outlets, and the point where the cord exits your shelf system.
- To disconnect power from the power outlet, pull out the power cord plug. When installing your shelf system, make sure that the plug is easily accessible.

Important safeguards

- **Read instructions**— Read all the safety and operating instructions before operating your shelf system.
- **Retain instructions**—Retain the safety and operating instructions for future reference.
- **Follow warnings**—Follow all warnings on your shelf system and in the operating instructions.
- **Follow instructions**—Follow all operating and use instructions.
- **Cleaning**—Unplug your shelf system from the wall outlet before cleaning. Do not use liquid cleaners or aerosol cleaners. Use a damp cloth for cleaning.

- **Attachments**—Do not use attachments not recommended by your shelf system manufacturer because they may cause hazards.
- **Water and moisture**—Do not use your shelf system near water, for example, near a bath tub, wash bowl, kitchen sink, or laundry tub, in a wet basement, or near a swimming pool.
- **Accessories**—Do not place your shelf system on an unstable cart, stand, tripod, bracket, or table. Your shelf system may fall, causing serious injury to someone and serious damage to your shelf system. Use only with a cart, stand, tripod, bracket, or table recommended by the manufacturer, or sold with your shelf system.

If you mount your shelf system, follow the manufacturer's instructions and use a mounting accessory recommended by the manufacturer. Move a shelf system and cart combination with care. Quick stops, excessive force, and uneven surfaces may cause your shelf system and cart combination to overturn.



- **Ventilation**—Slots and openings in the cabinet and the back or bottom are provided for ventilation, to ensure reliable operation of your shelf system and to protect it from overheating. Do not block openings. Do not place your shelf system on a bed, sofa, rug, or other similar surface. Your shelf system should never be placed near or over a radiator or heat register. Do not place your shelf system in a built-in installation such as a bookcase or rack unless correct ventilation is provided or the manufacturer's instructions have been adhered to.
- **Power sources**—Use only the type of power source indicated on the marking label. If you are not sure of the type of power supply to your home, consult your shelf system dealer or local power company. For shelf systems intended to operate from battery power, or other sources, refer to the operating instructions.
- **Grounding or polarization**—Your shelf system is equipped with a polarized alternating-current line plug (a plug having one blade wider than the other). This plug will fit into the power outlet only one way. This is a safety feature. If you are unable to insert the plug fully into the outlet, try reversing the plug. If the plug should still fail to fit, contact your electrician to replace your obsolete outlet. Do not defeat the safety purpose of the polarized plug.
- **Power cord protection**—Route power-supply cords so that they are not likely to be walked on or pinched by items placed upon or against them, paying particular attention to cords at plugs, convenience receptacles, and the point where they exit from your shelf system.

- **Lightning**—For added protection for your shelf system during a lightning storm, or when it is left unattended and unused for long periods of time, unplug it from the wall outlet and disconnect the antenna or cable system. This will prevent damage to your shelf system due to lightning and power-line surges.
- **Power lines**—An outside antenna system should not be located in the vicinity of overhead power lines or other electric light or power circuits, or where it can fall into such power lines or circuits. When installing an outside antenna system, do not touch power lines or circuits because contact with them might be fatal.
- **Overloading**—Do not overload wall outlets and extension cords because this can result in a risk of fire or electric shock.
- **Object and liquid entry**—Never push objects of any kind into your shelf system through openings because they may touch dangerous voltage points or short out parts that could result in a fire or electric shock. Never spill liquid of any kind on your shelf system.
- **Servicing**—Do not attempt to service your shelf system yourself because opening or removing covers may expose you to dangerous voltage or other hazards. Refer all servicing to qualified service personnel.
- **Damage requiring service**—Unplug your shelf system from the wall outlet and refer servicing to qualified service personnel under the following conditions:
 - When the power supply cord or plug is damaged or frayed.
 - If liquid has been spilled, or objects have fallen into your shelf system.
 - If your shelf system has been exposed to rain or water.
 - If your shelf system does not operate normally by following the operating instructions. Adjust only those controls that are covered by the operating instructions, because incorrect adjustment of other controls may result in damage and often requires extensive work by a qualified technician to restore your shelf system to its normal operation.
 - If your shelf system has been dropped or damaged in any way.
 - When your shelf system exhibits a distinct change in performance, this indicates a need for service.
- **Replacement parts**—When replacement parts are required, make sure that the service technician uses replacement parts specified by the manufacturer that have the same characteristics as the original part. Unauthorized substitutions may result in fire, electric shock, injury to persons, or other hazards.
- **Safety check**—Upon completion of any service or repairs to your shelf system, ask the service technician to perform routine safety checks to determine that your shelf system is in correct operating condition.

- **Heat**—Place your shelf system away from heat sources such as radiators, heat registers, stoves, or other products (including amplifiers) that produce heat.

Caution

Batteries should never be thrown away or incinerated but disposed of in accordance with your local regulations concerning chemical wastes.

Warning

To prevent electric shock, match the wide blade of plug to the wide slot in the power outlet and fully insert the plug.



•**End-of-life disposal**—This symbol on the product or in the instructions means that your electrical and electronic equipment should be disposed at the end of its life separately from your household waste. There are separate collection systems for recycling in the EU. For more information, please contact the local authority or your retailer where you purchased the product.

- USA and Canada versions comply with ETL requirements.



About the \emptyset symbol

The \emptyset symbol may appear on your TV display during operation and indicates that the function is not permitted by your shelf system or specific media.

Copyright

Your shelf system incorporates copyright protection technology that is protected by method claims of certain U.S. patents and other intellectual property rights owned by Macrovision Corporation and other rights owners. Use of this copyright protection technology must be authorized by Macrovision Corporation and is intended for home and other limited viewing uses only, unless otherwise authorized by Macrovision corporation. Reverse engineering or disassembly is prohibited.

Manufactured under license from Dolby Laboratories. Dolby and the symbol are registered trademarks of DOLBY LABORATORIES. Confidential Unpublished works. 1992-1997 Dolby Laboratories, Inc. All rights reserved.



Using progressive scan

Consumers should note that not all high-definition televisions are fully compatible with your shelf system and may cause artifacts to be displayed in the picture.

In case of progressive scan picture problems, we recommend that you switch the connection to the standard definition output. If there are questions regarding your television's compatibility with your shelf system, contact our customer service center.

Features

Front panel

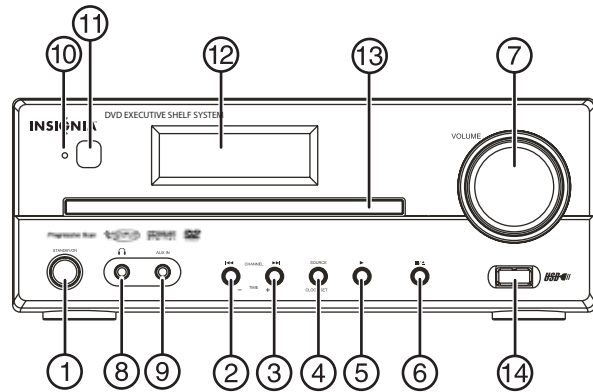

#	Description	Function
1	Standby/On	Press to turn your shelf system on or to standby mode.
2	Channel	In Disc/USB mode, press to skip to the previous chapter or track. Press and hold to fast backward. In Radio mode, press to tune to previous radio channel in memory. In Standby mode, press to decrease an hour/minute when adjusting the clock setting.
3	Channel	In Disc/USB mode, press to skip to the next chapter or track. Press and hold to fast forward. In Radio mode, press to tune to the next radio channel in memory. In Standby mode, press to increase an hour/minute when adjusting the clock setting.
4	Source/Clock	Press to cycle between Disc/USB, FM, AM, AUX, modes. In Standby mode, press and hold to set up the real time clock.
5	Play	In Disc/USB mode, press to play/select tracks or songs.
6	Open/Stop	In Disc/USB mode, press to stop playback and to eject a disc..
7	VOLUME	Turn clockwise to increase volume and counter-clockwise to decrease the volume.
8	Phones	Plug standard headphones into this jack.
9	AUX IN	Plug an external audio device into this jack to play its sound through this player.
10	Standby indicator	Power on/off mode - no light Standby mode - Red LED
11	Infrared receiver	Receives the signal from the remote control.
12	LCD Display	Displays status messages.

#	Description	Function
13	Disc Tray	Place a DVD or CD, label side up, into this tray.
14	USB jack	Plug an external USB device into this jack.

Back panel

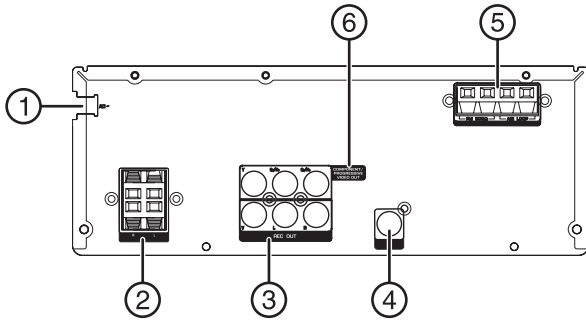





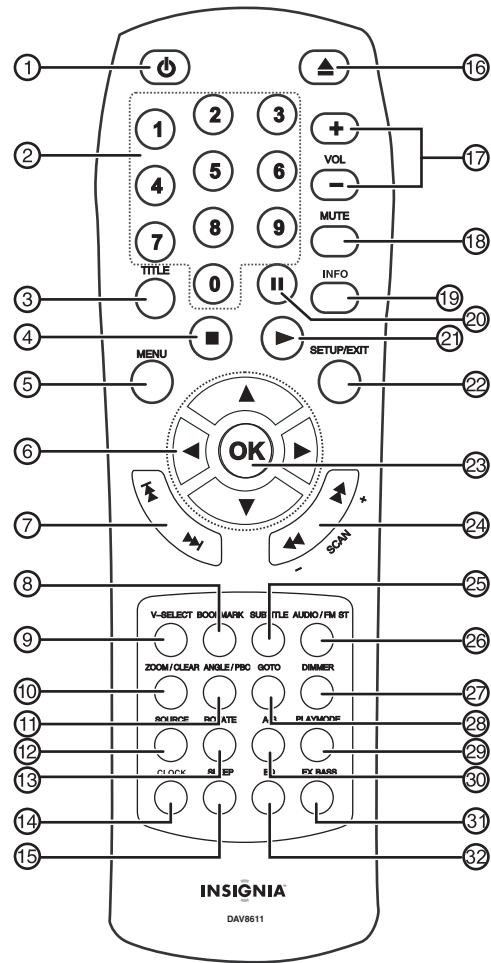

Note
Connect the AC cord only after the speakers, antennas, and all optional equipment have been connected. Never make or change any connections with the power switched on. The rating plan is located on the back of the system.

#	Description	Function
1	Power cord	Plug into an electrical outlet
2	Speakers	Connect the left speaker to the L terminals and right speaker to the R terminals. Connect the colored wire to the color terminal and black wire to the black terminal.
3	Video Output	For connecting VCRs or other recording devices.
	Audio Outputs	For connecting the audio (L/R) signals to external recording devices, such as VCRs.
4	Coaxial output	Connect to an external device that has a digital audio input jack.
5	FM antenna input connections	For FM reception connect the FM antenna to the FM jack. Adjust until the clearest signal is received.
	AM loop antenna connections	For AM reception, connect the AM loop antenna to the AM jack. Adjust until the clearest signal is received. Insert the stripped portion of the antenna into the terminal fully. Note: Position the antenna as far as possible from TV, VCR, or other radiation source.
6	Component and progressive video outputs	Connect to a television that has component video input. Use component video cables. This type of connection provides the best picture quality.

Remote control

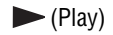

#	Button	Function
1	(Standby/on)	Press to toggle between Operating and Standby modes.
2	0 - 9 numeric keys	In DVD mode, press to enter title, chapter, track, and time search selections. In Radio mode, press to enter a preset station.
3	TITLE	Press to display the title menu, if present on the disc.
4	(Stop)	Press STOP to stop playback. Playback begins from this point when you press PLAY . Press STOP twice, then press PLAY to begin playback from the beginning.
5	MENU	In DVD mode, press to enter the Disc Contents menu. In PBC ON mode, press to view a VCD disc menu.
6	(Arrow keys)	In Menu mode, press to navigate in the indicated directions for making selections in menus. In Radio mode, press or to change the radio frequency. Press or to change the radio memory.

#	Button	Function
7	 or 	Press to skip backward or forward to the previous or next chapter or track.
8	BOOKMARK	Press to open the Bookmark menu.
9	V-SELECT	Press to switch between video outputs.
10	ZOOM/CLEAR	In playback mode, press to select a different zooming size while playing a video. In menu mode, press to clear the information you entered in a setup menu.
11	ANGLE/PBC	In playback mode, press to toggle between different angles to view (if available on the disc). Press to turn PBC on or off on a VCD disc.
12	SOURCE	Press to cycle between Disc/USB, FM, AM, and AUX modes.
13	ROTATE	Press to rotate the picture.
14	CLOCK	In Standby mode, press and hold to start real time clock setup.
15	SLEEP	Press to activate a sleep timer for your DVD shelf system to go into standby mode automatically.
16	OPEN/CLOSE 	Press to open and close the disc tray.
17	VOL +/VOL -	Press to increase or decrease the volume.
18	MUTE	Press to mute the sound. Press again to restore the sound.
19	INFO	Press to display current information about a disc during playback.
20	 (Pause)	Press once to pause playback or recording. Press repeatedly to advance frame by frame.
21	 (Play)	Press to start playback.
22	SETUP/EXIT	Press to enter or exit the System Setup menu.
23	OK	Press to enter or select a value in a menu and setup navigation.
24		In playback mode, press to fast reverse or fast forward the DVD or CD. Press repeatedly to step through the fast reverse or fast forward speeds. In Radio mode, press to start autoscans up or down.
25	SUBTITLE	Press to select a subtitle language, if available.
26	AUDIO/FM ST	In playback mode, press to change to a different audio stream. In radio mode, press to select Mono or Stereo.

#	Button	Function
27	DIMMER	Press to dim or brighten the front panel display light.
28	GOTO	Press to start playback at a specific point on a DVD, CD, VCD, or SVCD disc.
29	PLAYMODE	Press to display the playmode menu to select a different play mode.
30	A-B	Press to set up repeat playback or to clear repeat playback.
31	EX BASS	Press to turn Ex Bass on or off.
32	EQ	Press to select a preset EQ mode. Selections include FLAT, ROCK, POP, CLASSIC, and JAZZ.

Installing remote control batteries

To install the remote control batteries:

- 1 Remove the battery cover.
- 2 Insert two AAA batteries into the battery compartment. Make sure that you match the + and - symbols on the batteries with the + and - symbols in the battery compartment.
- 3 Replace the cover.

Notes

- Do not mix batteries of different types.
- Do not mix old and new batteries.
- Remove batteries when the charge is depleted.
- Battery chemicals can cause a rash. If the batteries leak, clean the battery compartment with a cloth. If chemicals touch your skin, wash immediately.
- If the remote control is not going to be used for an extended period of time, remove the batteries.

Using the remote control

To use the remote control:

- Point the remote control directly at your shelf system, within a 60° angle horizontally (30° to either side), and within 30° vertically of the remote control sensor on the front of your shelf system and within approximately 20 feet (6 m) of your shelf system.

Caution

Do not expose the remote control to liquids, direct sunlight, or shock. Do not mix batteries of different types.

Setting up your DVD shelf system

Unpacking and setting up

Your carton should contain:

- DVD shelf system
- User Guide
- Remote control with 2 batteries
- AV cable
- FM and AM antennas
- Speakers (2) with speaker wire

If you need to replace any of these items, call our help line mentioned in the Warranty section of this guide.

Carefully remove all the components from the carton and make sure that you have all the necessary components before you dispose of the carton.

- Remove all packing materials from the individual components.
- Do not remove any labels or stickers on the back panel of your shelf system.
- Place your shelf system in the location you want. Your shelf system is designed to be used on a level, stable, flat surface, such as a table, desk, shelf, or stand convenient to a power outlet, out of direct sunlight, and away from sources of excess heat, dust, moisture, or vibration.
- Unwind the AC power cord and extend the cord to its full length, then plug it into the back of your shelf system.

Power source

Use the polarized AC line cord provided for operation on AC power. Insert the AC cord plug into a standard 120 V 60 Hz polarized AC outlet.

If you cause a static discharge when touching your shelf system and your shelf system fails to function, unplug it from the AC outlet and plug it back in. Your shelf system should return to normal operation.

Warnings

- The system uses a polarized AC plug with one wide blade and one narrow blade. The plug will only fit into matching polarized power outlets. This is a safety feature to reduce the possibility of electric shock. If the plug will not fit in your power outlets, you probably have outdated, non-polarized outlets which should be changed by a qualified, licensed electrician. Do not file the wide blade on the plug or use an adapter to make the plug fit into your outlet.
- Never connect the AC cord plug to other than the specified voltage (120 V 60 Hz). Use the attached power cord only.

Making connections

Notes

- Make sure that your shelf system is connected directly to the TV, then tune the TV to the correct video input channel.
- Do not connect your shelf system's AUDIO OUTPUT jack to the PHONO IN jack (record deck) of your audio system.
- Do not connect your shelf system through another VCR. The DVD image could be distorted by the copy protection system.
- The picture and sound of a nearby TV, VCR, or radio may be distorted during playback. Position the units away from each other or turn off your shelf system after removing the disc.

Connecting a TV

If your television is a high-definition or "digital ready" television, you can take advantage of your shelf system's component/progressive scan output for the highest quality video possible. You only need to make one of the following connections.

Caution

Do not plug in the AC power plug until you have finished making the system connections.

To connect to your TV with component or composite video cable:

- Connect the **COMPONENT/PROGRESSIVE OUT** jacks (for best picture), or the **VIDEO OUT** jack (for good picture) on your shelf system to the corresponding in jacks on the TV using the included cables.

Notes

- Progressive scan video quality requires a progressive scan TV and is possible only when using Y Pb Pr connections.
- Once connected, select Progressive Scan as Video Output in the Setup menu to activate the feature.
- Your TV may need adjustment to accept progressive scan feeds.

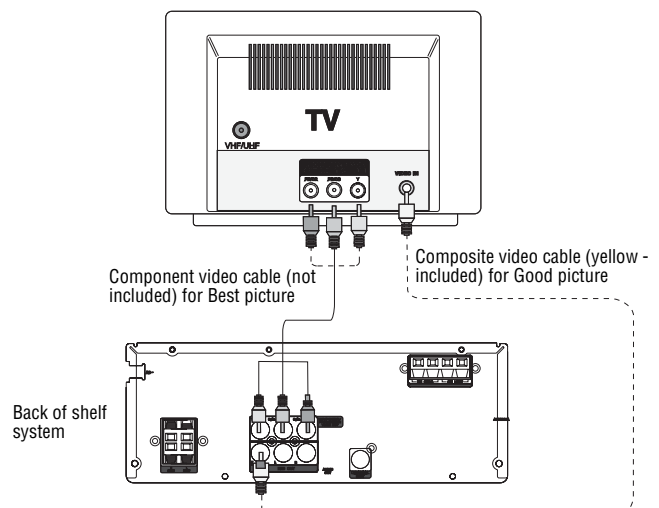

Audio connection

To connect to your TV with audio source:

- Connect the left and right **AUDIO OUT** jacks on the back of your shelf system to the audio left and right in jacks on the TV using the supplied audio cables.

To connect a two-channel digital stereo or A/V receiver with multi-channel decoder:

- 1 Connect your shelf system's **COAXIAL OUT** jack to the corresponding in jack on your amplifier. Use an optional digital coaxial audio cable.
- 2 Activate your shelf system's digital output. (See "AUDIO SETUP" on page 11).

Connecting a VCR or tape recorder

To record DVD playback:

- 1 To record the audio track of your DVD, connect the left/right audio output jacks on this shelf system to the left/right audio input jacks on your VCR or tape recorder.
- 2 To record the video track of your DVD, connect the video output jack on this shelf system to the video input jack on your VCR or tape recorder.

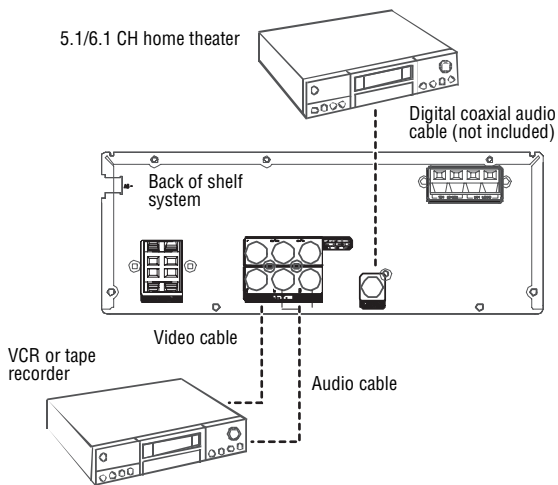

- 3 If you have an external Dolby Digital or DTS decoder and want to play your DVD through external Dolby Digital or DTS decoder, connect the digital coaxial output jack only to the digital coaxial input jack of your decoder. A digital coaxial audio cable is not included.

Making audio connections

To listen to the sound from an external music device, such as an MP3, CD, or MD player, through the speakers of this unit, connect the **AUX IN** jack of this unit to the headphone output of your music device with an audio cable, then press **SOURCE** to select **AUX**.

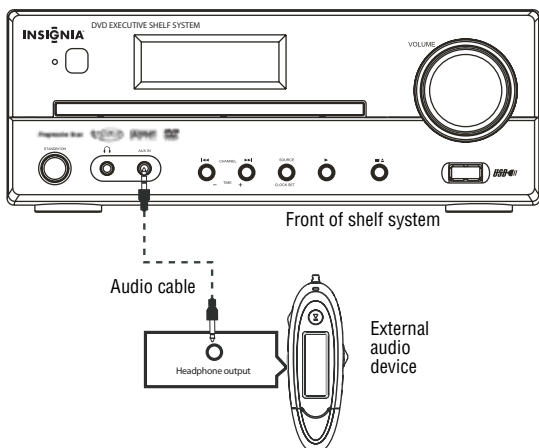

Connecting speakers

Note

This shelf system is designed to reproduce optimum sound quality when the supplied speakers are used. If you want to connect other speakers to the system instead of the supplied speakers, they should have 4 ohms impedance. Ensure correct polarity when connecting speakers (colored wire for matched colored terminal clip).

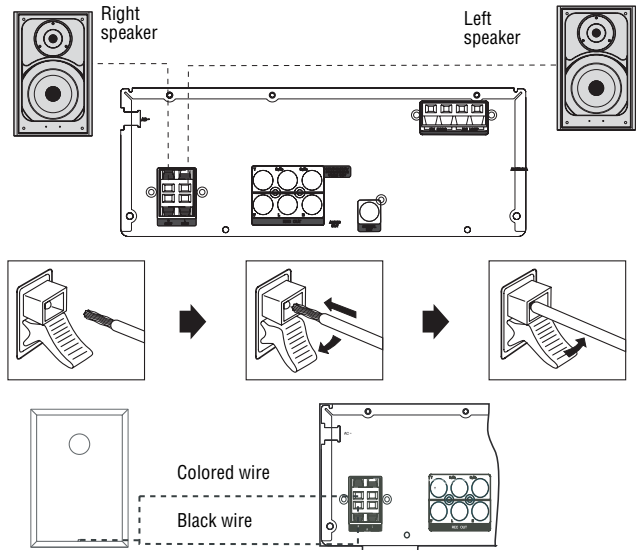

Connect all speakers in the same manner.

Cautions

- To prevent damage to circuits, never short-circuit the speaker output terminals.
- Do not remove too much insulation from the wire cables to avoid the stripped portions from touching each other. The optimal length for the stripped part should be around 1/3 inch (or 1cm).
- Do not push the stripped part too far into the speaker connectors.
- Do not connect more than one speaker to any one pair of speaker terminals.
- Do not connect speakers with impedance lower than the speakers supplied.

Positioning the speakers

Where you place speakers plays an important role in the reproduction of the surround sound effect. Pay particular attention when planning speaker layout. For the best surround effects, all speakers should be installed.

To place the speakers:

- Place the front left and right speakers to the left hand and right hand sides of your TV. All speakers should be approximately the same distance from your listening position and must be visible.

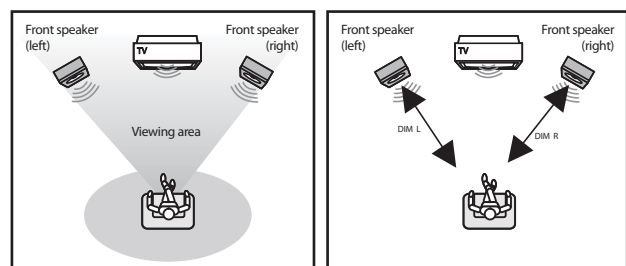

Installing your shelf system

Install your shelf system on a stable flat surface. There must be sufficient room in front of your shelf system for the disc tray to open. Position your shelf system so that it can have a direct line of sight to the remote control.

Caution

- Do not install this shelf system in a confined space such as a bookcase.
- Do not expose your shelf system to extremes of temperature or humidity.
- Avoid placing your shelf system on a hot surface such as on top of other hot running equipment.
- Make sure that there is adequate ventilation to your shelf system.

Notes

- Connect the AV cord only after the speakers, antenna, and all optional equipment have been connected.
- Never make or change any connections with power turned on.

Using your DVD shelf system

Getting started

To get started:

- 1 Finish the connection for the shelf system as shown in the previous section.
- 2 Connect power to your shelf system.
- 3 Turn on the TV and set to the correct video-in channel.

To turn your shelf system on:

- 1 Plug in your shelf system. The standby indicator on the front panel lights up.
- 2 Press **Standby/On**. After a few seconds the display shows "NO DISC."
- 3 Turn on your television and select the AV input that your shelf system is connected to.

To start playback:

- 1 Press **OPEN/CLOSE**. The disc tray opens.
- 2 Place a DVD in the disc tray, then press **OPEN/CLOSE**. The player reads the disc and starts playback. Before the movie starts to play, a menu appears.
- 3 Select **PLAY MOVIE**, then press **OK**. The movie starts.
- 4 Although you can watch a movie immediately, to get the best results from your shelf system, press **STOP**, then complete the following system setup options. You only need to do this when you first set up your shelf system.

Basic setup

To use the basic setup menus:

- 1 Press **SETUP/EXIT** on the remote control to enter the *System Setup* menu in stop mode.

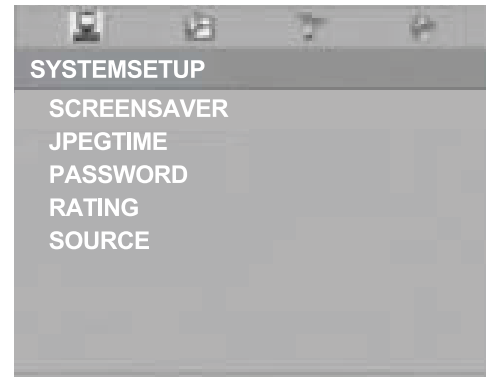

To exit the *System Setup* menu, press **SETUP/EXIT** again.

- 2 Press **◀** or **▶** to navigate to one of these menus: *System Setup*, *Language Setup*, *Video Setup*, or *Audio Setup*.
- 3 When a menu is highlighted, press **▲** or **▼** to select options within the menu.
Available options for each setting appear on the right side of the screen.
- 4 Press **▶** or **OK** to move to the right column.
- 5 Press **▲** or **▼** to select a new setting, then press **OK** to confirm the changed setting.
- 6 Repeat Steps 3 to 5 to change the other settings. For more information, refer to appropriate sections in this guide.
- 7 When you have finished making changes, highlight **EXIT/SETUP**, then press **OK**, or press **SETUP/EXIT** again to exit the *System Setup* menu.

Changing your player's settings

Menu	Available options
SYSTEM SETUP	<p>SCREEN SAVER—Turn screen saver On or Off.</p> <p>JPEG TIME—Select the JPEG slide show interval while playing a picture CD. Each picture will display for the duration specified before showing the next one automatically. Choices include 5SEC, 10SEC, and 15SEC.</p> <p>PASSWORD—Many DVD movie discs contain MPAA rating codes. This shelf system recognizes the codes on these DVDs. This provides a method for you to prevent children from viewing films which are not suitable or that you find objectionable. To unlock the RATING feature or change the password, press the numeric buttons to input the existing password (the factory-set password is "1234"), then press ENTER. You can then change the RATING setting as shown below, or input a new password and press ENTER. An open lock icon indicates that parental lock is NOT active. A closed lock icon indicates that parental lock is active.</p> <p>RATING—After entering the password (as shown above), Select the highest rating you want anyone to view, then lock the password. To play a disc with a higher rating, the password must be entered. Ratings include:</p> <ul style="list-style-type: none"> • KID SAFE—Content is safe for children. • G—Recommended as acceptable for all ages. • PG—Parental Guidance is suggested. • PG-13—Material may not be suitable for children under age 13. • PG-R—Parental guidance recommended - very brief mature language or situations. • R—Restricted - violence, adult language and situations unsuitable for young viewers. • NC-17—Not recommended viewing for children under age 17. • ADULT—Should be viewed only by adults due to graphic sexual material, violence, or language. <p>To set the rating when the password is unlocked:</p> <ul style="list-style-type: none"> • In the <i>System Setup</i> menu, press ▲ or ▼ to highlight Rating, then press ►. • Press ▲ or ▼ to highlight a rating level for the disc inserted, then press OK. • Press ▲ or ▼ to highlight Password, then press OK. Use the numeric keys (0-9) to enter a four-digit password. If you make a mistake before pressing OK, press CLEAR and enter your four-digit security code again. DVD discs that are rated above the level you selected will not play unless you enter correct the four-digit password. <p>SOURCE—Select the source files that you want to play between Disc and USB. To access files in a USB device, make sure your USB device is connected to the USB jack on the front panel.</p> <p>Note: This system does not support NTFS format. If the USB flash drive does not work, check the USB flash drive file system and format it with FAT or FAT32.</p>

Menu	Available options
LANG(UAGE) SETUP	<p>OSD LANGUAGE—Select the language for the on-screen display (menus).</p> <p>AUDIO LANG—Select the DVD audio language you want.</p> <p>SUBTITLE LANG—Select the DVD subtitle language you want.</p> <p>MENU LANG—Select the DVD menu language you want.</p>
VIDEO SETUP	<p>TV TYPE—Sets the aspect ratio of the picture. Choices include:</p> <ul style="list-style-type: none"> • 4:3 PS—Select this when your system is connected to a normal TV. Wide-screen images are shown on the screen, but with some parts cut automatically. • 4:3 LB—Select this when your system is connected to a normal TV. Wide-screen images are shown on the screen, with black bands on the top and bottom • 16:9—Select this when your system is connected to a wide-screen TV. <p>Note: Some discs may not be able to play according to your selection due to the format that has been recorded on the disc. For example, a disc recorded in 4:3 mode can only be played in 4:3. The TV TYPE should correspond to the TV screen.</p> <p>VIDEO—Choose video output that matches the video connection between your system and TV. Choices include:</p> <ul style="list-style-type: none"> • 480i YPBPR—Select this if you have connected unit to your TV using Y, Cb, Cr video cable. • P-SCAN YPBPR—Select this if you have connected the unit to your TV using the Y, Pb, Pr video jacks and are using the progressive scan feature. <p>Note: You also can press V-SELECT to select this directly.</p>
AUDIO SETUP	<p>DIGITAL OUTPUT—Select the digital audio format:</p> <ul style="list-style-type: none"> • SPDIF/RAW—Digital audio output is in the original format, such as AC3 or DTS. • SPDIF/PCM—Digital audio output is converted to PCM. <p>DYNAMIC RANGE— Lets you control the dynamic range so as to achieve a suitable sound for your equipment.</p> <ul style="list-style-type: none"> • ON—Loud sounds such as explosions are toned down slightly. • OFF—The system plays back at the recording level on the disc. <p>SAMPLING—Selects the decode sampling between 96 KHz and 48 KHz.</p> <ul style="list-style-type: none"> • 48 KHz—Audio is down sampled at 48 KHz if the disc is recorded in 96 KHz. • 96 KHz—Outputs with original audio format. <p>Note: This function is only available for digital audio output of a disc recorded in 96 KHz.</p>

Setting the clock

Note

You will need to reset the clock every time you unplug the unit.

Press **STANDBY/ON** on the front panel to put the unit into standby mode.

To set up the clock:

- 1 Press and hold the **SOURCE** button on the front panel until the hour display is flashing.



- 2 Press **◀◀** or **▶▶** on the front panel to adjust the hour.
- 3 Press the **SOURCE** button again until the minute display is flashing.



- 4 Press **◀◀** or **▶▶** on the front panel to adjust the minute.

Playing a DVD, CD, or VCD

Regional code



Your shelf system has a regional code (1) printed on the back of the case. Your shelf system can play only DVDs labeled with the same regional code (1) or **ALL**.

Notes

- Most DVDs have a globe with one or more numbers in it clearly visible on the cover. This number must match your shelf system's regional code or the DVD cannot play.
- If you try to play a DVD with a different regional code than your shelf system, an error message appears on the TV screen.

Playable discs

You can play the following discs on your shelf system:

- DVD-Video
- DVD-R, DVD-RW, DVD+R and DVD+RW
DVD-R and DVD-RW discs must be made in Video DVD mode. DVD+RW disc must be made in accordance with the specifications for DVD+RW disc with a 4.7 GB capacity.
- Video CD (VCD)
- Super Video CD (SVCD)
- Audio CDs
- CD-R and CD-RW

This player can play most CD-R and CD-RW discs. Depending on the recording conditions, however, you may find that not all discs play successfully.

- MP3 Files on CD-R or CD-RW
MP3 files should be ISO 9660 or JOLIET format. If the sampling frequency is 44.1 or 48.1 KHz, and the fixed bit rate is 128 Kbps

or higher, MP3 files can be played. Some files may not play depending on condition or formats.

- WMA Files on CD-R
If the sampling frequency is 32KHz, and the fixed bit rate is 128Kbps or higher, WMA files can be played. Some files may not play, depending on condition or formats.
- JPEG Files on CD-R or CD-RW
This player can play JPEG files with a resolution of up to five million pixels. Certain JPEG files cannot be read by this player.

Using the remote control to play a DVD, CD, or VCD

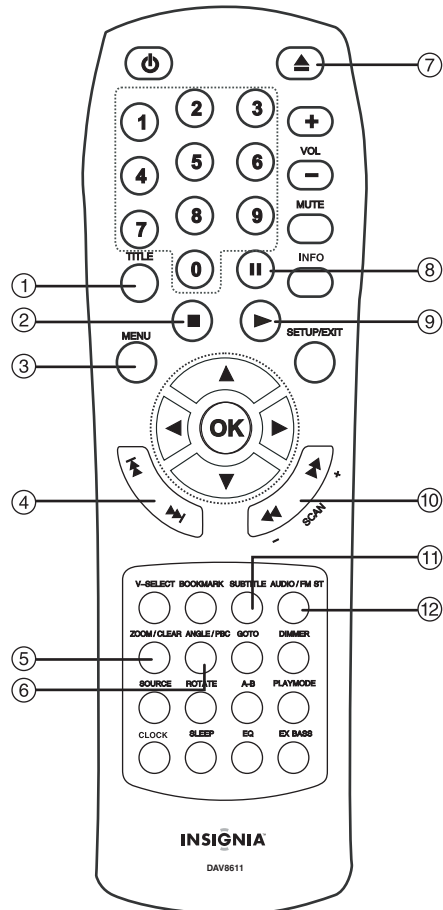

#	Button	Function
1	TITLE	Press to display the Title menu, if present on the disc. This feature works for DVD playback only.
2	■ (Stop)	Press once to stop the current playback instantly and enter the Resume Play mode. Press ▶ (Play) to resume playback from the point at which you last stopped the disc. Press twice to stop playback completely. You cannot resume playback. Press ▶ (Play) to start playback from the beginning of the disc.
3	MENU	Press to display the disc menu. Note: Playback stops to display the menu. The button does not work for CD playback. For VCD, this button is only available when PBC is set to on.

#	Button	Function
4	▶▶▶ (Skip forward) or ◀◀◀ (Skip back)	When a disc is playing, you can skip backward or forward a chapter or track. Press ◀◀◀ to skip to the beginning of the previous chapter or track. Press ▶▶▶ to skip to the beginning of the next chapter or track. Note: For audio CD discs, use the numeric buttons (0 - 9) to directly jump to a track number. When operating a VCD with the PBC function, the PBC should be set to OFF .
5	ZOOM/CLEAR	Press to zoom in on the image. You can magnify pictures during playback. Each time ZOOM /CLEAR is pressed, zoom settings are changed as follows: ZOOM x 2 ----> ZOOM x 3 ----> ZOOM x 4 ----> ZOOM x 3/4 ----> ZOOM x 2/3 ----> ZOOM x 1/2 ----> ZOOM : OFF While an image is magnified, you can press ▲, ▼, ◀, or ▶ to move within the image. To return to the original normal view, press ZOOM until the ZOOM:OFF symbol is shown. The screen returns to normal.
6	ANGLE/PBC	You can select different angles of viewing when playing a DVD video disc that contains scenes recorded from multiple angles. Press ANGLE repeatedly to select different angles of viewing if available on the disc. Note: This function is only available when the scenes shot from multiple angles have been recorded on the DVD. If multi-angle viewing is not available, OFF is displayed.
7	⏏ (Open/ Close)	Press to open the disc tray. Note: Load the disc on the disc tray with disc label facing upward. Press again to close the disc tray. The shelf system starts playback automatically.
8	⏸ (Pause)	You can freeze the image and advance frame-by-frame. CD: Press ⏸ to pause the playback. Press ⏸ again or press ▶ to resume normal playback. DVD/VCD: Press ⏸ to pause the playback. Press ⏸ again to go to Step mode. Each time you press ⏸, the video advances one frame. Press ▶ to resume playback.
9	▶ (Play)	Press to start playback.
10	◀◀◀/▶▶▶	Press to search backward or forward. Press ▶ to resume playback. Each time ◀◀◀ or ▶▶▶ is pressed, the speed of back or forward searches changes accordingly. In Pause mode, press ▶▶▶ to start forward slow motion play. Each time ▶▶▶ is pressed, the speed of slow-motion playback changes accordingly. Press ▶ to resume normal playback. Note: Slow motion step-by-step does not work with CD Playback. Backward slow motion does not work with VCD playback.

#	Button	Function
11	SUBTITLE	During playback, you can change to a different subtitle language or disable subtitles. When a DVD disc is playing, press SUBTITLE to show the current playback language subtitle. Press repeatedly to select the desired subtitle language. Note: This function can only be used for disc on which different subtitle languages have been recorded. The number of languages recorded may be different depending on the disc.
12	AUDIO/FM ST	Press to change to a different audio language on the disc during playback. You can change audio language or audio output. When a disc is playing, press AUDIO/FM ST to show the current playback audio track number. Press repeatedly to select the desired audio track. Note: If there is only one audio track available on the disc, the number does not change.

Advanced playback functions

To playback using the Display function:

- While the disc is playing, press **INFO** to display playback information present on the disc.

For DVDs:

- Press **INFO** to display DVD playback information.

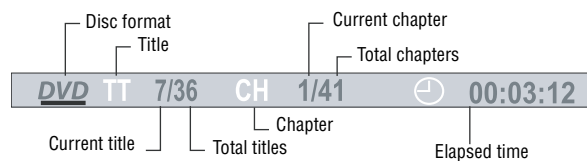

- Press **INFO** twice to display additional playback information.

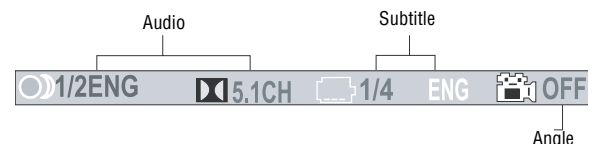

- Press **INFO** three times to check the playing time of current title.
- Press **INFO** four times to check the remaining time of current title.
- Press **INFO** five times to display more playback information.

The following information is shown, depending on the type of disc being played:

- **TT** (title info) - Displays the title number being played and the total number of titles recorded on the disc.
- **CH** (chapter info) - Displays the chapter number being played and the total number of chapters recorded on the disc.
- **Elapsed Time** - Displays the elapsed time from the beginning of the title/chapter/disc/track being played.

Note

If there is a "-" displayed at the front of the time, the number indicates remaining time of current title/ chapter/disc/track.

- **Audio** - Displays the audio track currently selected.
- **Subtitle language** - Displays the language (subtitle) number currently selected.
- **Angle** - Displays the viewing angle currently selected. When a disc without multiple angles is played back, "OFF" is displayed.
- **TRK** (track info) - Displays the track number being played and the total number of tracks recorded on the disc.
- **Repeat Mode** - Displays any repeat mode that is set.

Note
After checking the settings, press **INFO** again to turn off the display.

Using the GOTO function

This function lets you directly select any point of the disc from which to start playback.

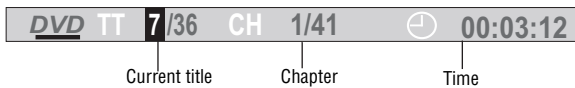

To select a specific title, chapter, or track:

- 1 Press **GOTO**. The *GOTO* menu opens.
- 2 Press **◀** or **▶** to highlight a title, chapter, or track, then press the corresponding number key (0 - 9).
- 3 Press **OK** to confirm. Your shelf system starts playback from the position you have selected.

Note
Press **ZOOM/CLEAR** to reset the highlighted title, chapter, or track.

To locating a specific time:

- 1 Press **GOTO**. The *GOTO* menu opens.
- 2 Press **◀** or **▶** to highlight time.
- 3 Directly key in the time to start playback using the number keys (0 - 9).
 - The first two digits are the hours.
 - The next two digits are the minutes.
 - The last two digits are the seconds.
- 4 After entering the time, press **OK** to confirm. Your shelf system starts playback from the time you select.

Notes

- Some discs may not let you use this function.
- Some scenes may not be located as precisely as you specify.
- This method for accessing a specific location is available only within the current title of the DVD disc.
- Press **ZOOM/CLEAR** to reset the time when the time is highlighted.

Using program playback

Program playback lets you enter the order in which a disc will play chapters or tracks.

To play a DVD, CD, VCD, or SVCD disc using program play:

- 1 With a disc in the shelf system, press **PLAYMODE**. The *Playmode* menu opens.

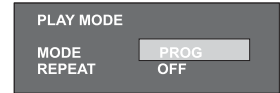

- 2 With **MODE** highlighted, press **◀** or **▶** to select **PROG**.
- 3 Press **OK** to confirm. The *PROG* menu opens.

Note
During VCD and SVCD playback, the function is only available when PBC is off.

DVD PROG menu

				Title		Chapter	
PROG	T	C	T	C	T	C	T
1	--	--	5	--	9	--	13
2	--	--	6	--	10	--	14
3	--	--	7	--	11	--	15
4	--	--	8	--	12	--	16
				PLAY	CLEAR		

CD, VCD, or SVCD PROG menu

PROG	T	C	T	C
1	[--]	[--]	9	[--]
2	[--]	[--]	10	[--]
3	[--]	[--]	11	[--]
4	[--]	[--]	12	[--]
		PLAY	CLEAR	

- 4 Enter the title (DVD) or track (CD) numbers in the blanks provided (**[--]**).
- 5 Press **◀** or **▶** to highlight chapter and enter the chapter numbers (DVDs only) in the blanks provided (**[--]**).
- 6 Press **▲**, **▼**, **◀**, or **▶** to move to another field, then repeat the above steps for more inputs.
- 7 Press **▶** or highlight **PLAY** on the screen, then press **OK** to start the programmed playback.

Notes

- Highlight **CLEAR** on the *PROG* menu, then press **OK** to delete all inputs.
- During VCD/SVCD playback, the function is only available when PBC is turned off.

Using random playback

The chapters on a DVD and the tracks on a CD can be played in random order.

To use random playback:

- 1 With a disc in the shelf system, press **PLAYMODE**. The *Playmode* menu opens.

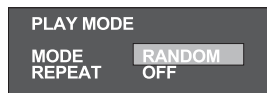
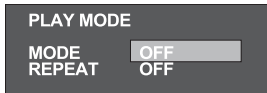

- 2 With **MODE** highlighted, press ◀ or ▶ to select **RANDOM**.
- 3 Press **OK** to confirm. The disc plays in random order.

Using repeat playback

You can play a specific title, chapter, or track repeatedly.

Note

During VCD/SVCD playback, the function is only available when PBC is turned off.

To repeat a title, chapter, track, or the entire disc:

- 1 With a disc in the shelf system, press **PLAYMODE**. The *Playmode* menu opens.



- 2 Press ▲, ▼ to highlight **REPEAT**, then press ◀ or ▶ to select the repeat mode you want.
 - For DVDs—Off > Chapter > Title
 - For CDs, VCDs, or SVCDs—Off > REP 1 > REP ALL
 - For MP3, JPEG, or WMA discs—Off > REP DIR > REP 1 > REP ALL
- 3 Press **OK** to confirm. The selected mode is highlighted on the screen and the selected portion of the disc is repeated.

To repeat a specific section of a disc:

- 1 While the disc is playing, press **A-B** to set the beginning of the section you want to play repeatedly.
- 2 When playback reaches the end of the section you want repeated, press **A-B** again. Your shelf system immediately starts replaying the section you have chosen.
- 3 Press **A-B** again to clear the programmed repeat playback and return to normal playback.

Notes

- The A-B repeat function can only be used within the same title. If the start and end of the section to be repeated are in different titles, it will not work.
- The A-B repeat function does not operate in scenes where different camera angles are recorded.

Using PBC (VCD/SVCD playback control)

To use PBC:

- 1 When a VCD or SVCD is playing, press **ANGLE/PBC** repeatedly to switch between PBC (Playback Control) **ON** and **OFF**.
 - If you select **PBC ON**, the disc menu (if available) will appear on the TV. Press ►► or ◀◀ the number keys (0-9) to select a play operation.
 - If you select **PBC OFF**, the unit will skip the disc menu and playback directly. Playmode is available when playing a VCD.

Using the bookmark feature

The bookmark feature lets you mark a point in the DVD that you want to watch again.

To create a bookmark:

- 1 During DVD or CD playback, press **BOOKMARK** to access the bookmark menu.
- 2 Press ◀ or ▶ to navigate, then press **OK** to bookmark the point you want.

To recall a bookmarked scene:

- 1 During playback, press **BOOKMARK** to access the bookmark menu.
- 2 Press ◀ or ▶ to highlight the bookmark you want, then press ▶ to play from the bookmarked point.
- 3 Press **CLEAR** to reset the highlighted bookmark.

Selecting different EQ modes and EX BASS Control

To set the EQ mode:

- Press **EQ** repeatedly to cycle the five EQ modes: **FLAT**, **ROCK**, **POP**, **CLASSIC**, or **JAZZ**.

To set the EX Bass control:

- Press **EXBASS** to switch the EXBASS sound effect on or off.

Using the sleep timer function

This feature lets you select a time for your shelf system to switch to standby mode automatically.

To set the sleep timer:

- Press **SLEEP** repeatedly to cycle through the following sleep timer options:
 - 90 MINUTES, 80 MINUTES, 70 MINUTES, 60 MINUTES, 50 MINUTES, 40 MINUTES, 30 MINUTES, 20 MINUTES, 10 MINUTES, OFF

To check the remaining sleep time:

- Press **SLEEP** once and the remaining time is displayed.

To cancel the sleep timer:

- Press **SLEEP** repeatedly until "SLEEP OFF" is displayed.

Playing MP3, WMA, and JPEG files

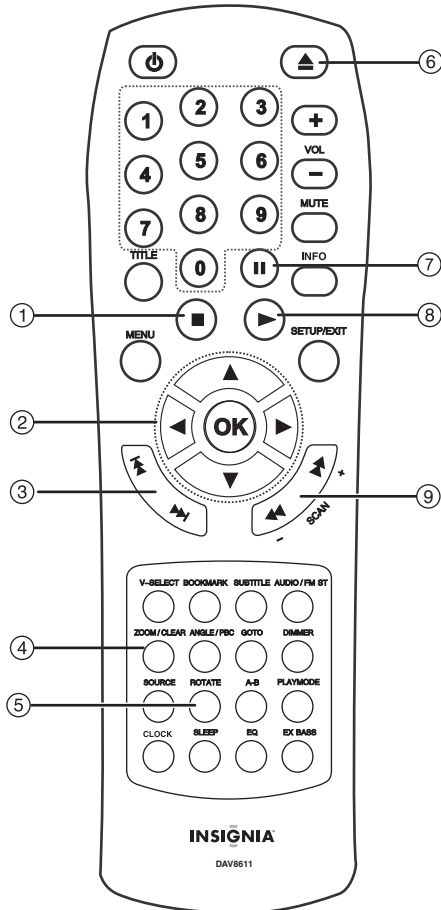

#	Button	Function
9	◀◀/▶▶	<p>Press to search backward or forward. Press ▶ to resume playback. Each time ◀◀ or ▶▶ is pressed, the speed of back or forward searches changes accordingly.</p> <p>In Pause mode, press ◀◀ or ▶▶ to start forward or backward slow motion play.</p> <p>Each time ◀◀ or ▶▶ is pressed, the speed of slow-motion playback changes accordingly. Press ▶ to resume normal playback.</p> <p>Note: Slow motion step-by-step does not work with CD Playback. Backward slow motion does not work with VCD playback.</p>

Using the Selection menu

To use the selection menu:

- 1 Place the MP3, WMA, or JPEG disc in the shelf system disc tray. The *Selection* menu opens. Folders appear in the left pane and are numbered in ascending order.

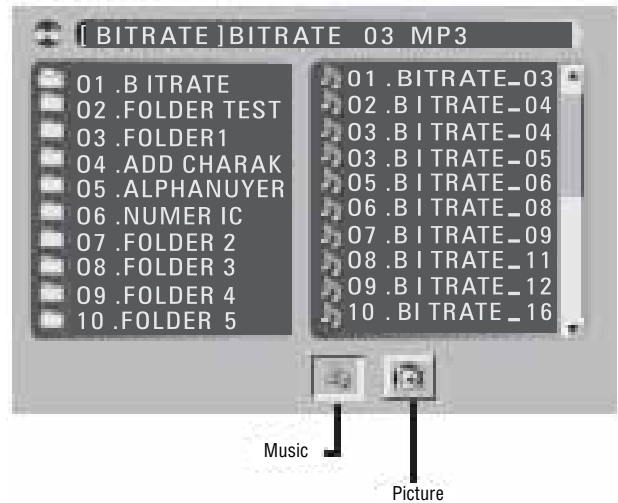

#	Button	Function
1	■ (Stop)	<p>Press once to stop the current playback instantly and enter the Resume Play mode.</p> <p>Press to display the selection menu during playback (JPEG and MPEG4 only).</p>
2	▲, ▼, ◀, or ▶ and OK	Active navigation - Press direction keys to select a file, then press OK to start playback.
3	▶▶▶ (Skip forward) or ◀◀◀ (Skip back)	When a disc is playing, you can skip backward or forward a track or picture.
4	ZOOM/CLEAR	<p>Press to zoom in on a picture during JPEG file slideshow playback.</p> <p>Press CLEAR to delete information you input.</p>
5	ROTATE	(for JPEGs only) During the playback of a JPEG file, press ROTATE to rotate the picture.
6	▲ (Open/ Close)	<p>Press to open the disc tray.</p> <p>Note: Load the disc on the disc tray with disc label facing upward.</p> <p>Press again to close the disc tray. The shelf system starts playback automatically.</p>
7	(Pause)	Press to pause playback. Press again to resume normal playback.
8	▶ (Play)	Press to start playback.

- 2 When one of the folders is highlighted, the contents of the folder are displayed on the right side. Music/picture files can be selected individually for desired playback.
- 3 Press ▲, ▼, ◀, or ▶ to highlight the **Music** or **Picture** icon at the bottom of the selection menu, then press **OK** to confirm.
- 4 Select the files, then press **OK** or ▶ to start playback.
 - **Music** (MP3 or WMA files)—Your shelf system begins playing all of the MP3 or WMA files currently selected. It then plays all the files in the subfolders contained within the same folder. After that, the unit plays the remaining folders on the disc.
 - **Picture** (JPEG files)—The unit starts the slideshow for the JPEG file currently selected. It then displays all other remaining JPEG files in the same folder. Afterwards, the unit plays JPEG files in the subfolders contained in the same folder.

To program MP3 songs:

- 1 Press **PLAYMODE**. The *Play Mode* menu opens.



- 2 With **MODE** highlighted, press ◀ or ▶ to select **PROG**, then press **OK** to enter the MP3 program menu. In this menu, the letter F means Folder, T means Track.
- 3 Using two-digit numbers, input the folder number below F and track number below T.
- 4 Press ▲, ▼, ◀, or ▶ to move to another field and repeat Step 3 for the next song.
- 5 Press ▶ or highlight **PLAY** on the screen, then press **OK** to start program playback.
- 6 Highlight **CLEAR** on the PROG screen, then press **OK** to delete all inputs. You can program up to 16 songs.

Listening to the radio

Note
Make sure the FM and AM antennas are connected correctly.

You can program up to 20 FM and 20 AM radio channels.

To search for a radio station:

- 1 Press **STANDBY/ON** to turn your shelf system on.
- 2 Press **SOURCE** repeatedly until the Radio mode is selected. Press again to switch between AM and FM bands, if necessary.
- 3 Tune to a radio station by one of the following methods:
 - **Manual Tuning**—Press ▲ or ▼ repeatedly on the remote control until the desired frequency appears on the display.
 - **Automatic Tuning**—Press ◀◀ or ▶▶ on the remote control to start the AUTO SCAN function. It stops on any radio station found. Repeat this process until it stops on the station you want.

To save a radio station:

- 1 When you locate a radio station you want to save, press **OK** to save it. The memory number will start blinking.
- 2 Press ◀ or ▶ to select the channel number that you want the unit to memorize.
- 3 Press **OK** again to store the channel into the selected memory number. The memory number will stop blinking to confirm that the channel has been saved.
- 4 Repeat the above steps to save as many as 20 FM and AM radio channels.

Note
When you tune a weak FM station manually, press **AUDIO/FM ST** to switch from Stereo mode to Mono mode to reduce background noise.

To recall a memorized channel:

- 1 Press **STANDBY/ON** to turn your shelf system on.
- 2 Press **SOURCE** repeatedly until Radio mode is selected. Press again to switch between AM and FM bands if necessary.
- 3 Press ◀ or ▶ on the remote control or ◀◀ or ▶▶ on the front panel to change to a different memorized radio channel.
- 4 Use the numeric keys (0-9) to directly recall the first 10 memorized channels.

Troubleshooting

Under no circumstances should you try to repair your shelf system yourself, as this will invalidate the warranty. Only qualified service personnel can remove the cover or service this player.

Problem	Solution
No power	<ul style="list-style-type: none"> • Make sure that the Standby/On button on the front of your shelf system is set to on. • Make sure that the power cord plug is correctly connected. • Make sure that there is power at the AC outlet by plugging in another appliance.
No picture	<ul style="list-style-type: none"> • Make sure that the TV is turned on. • Select the correct AV input on the TV. • Check the video connection. • Make sure that the channel selector is set to AV on the TV (See your TV manual for instructions). • When Progressive Scan is on, composite video output is disabled. Press V-SELECT to select the correct video output mode, otherwise, you will have no picture or a distorted picture.
Distorted picture	<ul style="list-style-type: none"> • Check the disc for fingerprints and clean with a soft cloth, wiping from the center to the edge. • Sometimes a small amount of picture distortion may appear. This is not a malfunction. • The disc format does not match the TV being used (PAL/NTSC). • Make sure that only one video output is connected.
No color in the picture	<ul style="list-style-type: none"> • The disc format is not the same as that of the TV being used (PAL/NTSC). • Make sure that the DVD player is not connected through a VCR.
Picture swings	Move your shelf system further away from possible interference or emission sources (for example a radio, power amplifier, or radiator).
Does not return to start-up screen when a disc is removed	<ul style="list-style-type: none"> • Check to see if the program requires another disc to be loaded. • Reset your system by unplugging the power cord, then connect the power again.
The system does not respond to the remote control	<ul style="list-style-type: none"> • Aim the remote control directly at the sensor on the front of the system. • Avoid all obstacles that may interfere with the signal path. • Inspect or replace the batteries in the remote control.

No sound	<ul style="list-style-type: none"> • Check the audio connections. • If using a Hi-Fi amplifier, try another sound source. • Clean the disc. • Make sure the disc is not defective by trying another disc.
No audio at the digital output	<ul style="list-style-type: none"> • Check the digital connections. • Check the Digital Out menu to make sure that the digital output is correctly set. • Make sure that the audio format of the selected audio language matches your shelf system capabilities.
A disc cannot be played	Make sure that the disc is placed into the disc tray correctly.
You have forgotten the password	While in NO DISC mode, enter 76418 .
Function disturbed	<ul style="list-style-type: none"> • The normal function of your shelf system may be disturbed by external interference. • Reset your shelf system by disconnecting and reconnecting the power cord.

Maintaining

Care and handling of discs

Handling discs

Do not touch the playback side of the disc. Hold the disc by the edges so that fingerprints do not get on the surface. Never stick paper or tape on the disc.



Storing discs

After playing, store the disc in its case. Do not expose the disc to direct sunlight or sources of heat and never leave it in a parked car exposed to direct sunlight.

Cleaning discs

Fingerprints and dust on the disc can cause poor picture quality and sound distortion. Before playing, clean the disc with a clean cloth. Wipe the disc from the center out.



Do not use strong solvents such as alcohol, benzene, thinner, commercially available cleaners, or anti-static spray intended for older vinyl records.

Note

Never operate this product immediately after moving it from a cold location to a warm location. Leave it for two or three hours without operating it. If you use this product in such a situation, it may damage discs or internal parts.

Legal notices

FCC compliance statement

This equipment has been tested and found to comply with the limits for a Class B digital device, pursuant to Part 15 of the FCC Rules. These limits are designed to provide reasonable protection against harmful interference when the product is operated in a residential installation. This equipment generates, uses, and can radiate radio frequency energy and, if not installed and used in accordance with the instructions, may cause harmful interference to radio communications. However, there is no guarantee that interference will not occur in a particular installation. Changes or modifications to this equipment may cause harmful interference unless the modifications are expressly approved in the owner's manual. The user could lose the authority to operate this equipment if an unauthorized change or modification is made. If this equipment does cause harmful interference to radio or television reception, which can be determined by turning the equipment off and on, the user is encouraged to try to correct the interference by one or more of the following measures:

- Reorient or relocate the receiving antenna.
- Increase the separation between the equipment and receiver.
- Connect the equipment into an outlet on a circuit different from that to which the receiver is connected.
- Consult the dealer or an experienced radio/TV technician for help.

This device complies with Part 15 of the FCC Rules. Operation is subject to the following two conditions:

- This device may not cause harmful interference, and
- This device must accept any interference received, including interference that may cause undesired operation.

Copyright

© 2008 Insignia. Insignia and the Insignia logo are trademarks of Best Buy Enterprise Services, Inc. Other brands and product names are trademarks or registered trademarks of their respective holders. Specifications and features are subject to change without notice or obligation.

90-Day Limited Warranty

Insignia Products ("Insignia") warrants to you, the original purchaser of this new **NS-A3111** ("Product"), that the Product shall be free of defects in the original manufacture of the material or workmanship for a period of 90 days from the date of your purchase of the Product ("Warranty Period"). This Product must be purchased from an authorized dealer of Insignia brand products and packaged with this warranty statement. This warranty does not cover refurbished Product. If you notify Insignia during the Warranty Period of a defect covered by this warranty that requires service, terms of this warranty apply.

How long does the coverage last?

The Warranty Period lasts for 90 days from the date you purchased the Product. The purchase date is printed on the receipt you received with the Product.

What does this warranty cover?

During the Warranty Period, if the original manufacture of the material or workmanship of the Product is determined to be defective by an authorized Insignia repair center or store personnel, Insignia will (at its sole option): (1) repair the Product with new or rebuilt parts; or (2) replace the Product at no charge with new or rebuilt comparable products or parts. Products and parts replaced under this warranty become the property of Insignia and are not returned to you. If service of Products or parts are required after the Warranty Period expires, you must pay all labor and parts charges. This warranty lasts as long as you own your Insignia Product during the Warranty Period. Warranty coverage terminates if you sell or otherwise transfer the Product.

How to obtain warranty service?

If you purchased the Product at a retail store location, take your original receipt and the Product to the store you purchased it from. Make sure that you place the Product in its original packaging or packaging that provides the same amount of protection as the original packaging. If you purchased the Product from an online web site, mail your original receipt and the Product to the address listed on the web site. Make sure that you put the Product in its original packaging or packaging that provides the same amount of protection as the original packaging.

To obtain in-home warranty service for a television with a screen 25 inches or larger, call 1-888-BESTBUY. Call agents will diagnose and correct the issue over the phone or will have an Insignia-approved repair person dispatched to your home.

Where is the warranty valid?

This warranty is valid only to the original purchaser of the product in the United States and Canada.

What does the warranty not cover?

This warranty does not cover:

- Customer instruction
- Installation
- Set up adjustments
- Cosmetic damage
- Damage due to acts of God, such as lightning strikes
- Accident
- Misuse
- Abuse
- Negligence
- Commercial use
- Modification of any part of the Product, including the antenna
- Plasma display panel damaged by static (non-moving) images applied for lengthy periods (burn-in).

This warranty also does not cover:

- Damage due to incorrect operation or maintenance

- Connection to an incorrect voltage supply
- Attempted repair by anyone other than a facility authorized by Insignia to service the Product
- Products sold as is or with all faults
- Consumables, such as fuses or batteries
- Products where the factory applied serial number has been altered or removed

REPAIR REPLACEMENT AS PROVIDED UNDER THIS WARRANTY IS YOUR EXCLUSIVE REMEDY. INSIGNIA SHALL NOT BE LIABLE FOR ANY INCIDENTAL OR CONSEQUENTIAL DAMAGES FOR THE BREACH OF ANY EXPRESS OR IMPLIED WARRANTY ON THIS PRODUCT, INCLUDING, BUT NOT LIMITED TO, LOST DATA, LOSS OF USE OF YOUR PRODUCT, LOST BUSINESS OR LOST PROFITS. INSIGNIA PRODUCTS MAKES NO OTHER EXPRESS WARRANTIES WITH RESPECT TO THE PRODUCT, ALL EXPRESS AND IMPLIED WARRANTIES FOR THE PRODUCT, INCLUDING, BUT NOT LIMITED TO, ANY IMPLIED WARRANTIES OF AND CONDITIONS OF MERCHANTABILITY AND FITNESS FOR A PARTICULAR PURPOSE, ARE LIMITED IN DURATION TO THE WARRANTY PERIOD SET FORTH ABOVE AND NO WARRANTIES, WHETHER EXPRESS OR IMPLIED, WILL APPLY AFTER THE WARRANTY PERIOD. SOME STATES, PROVINCES AND JURISDICTIONS DO NOT ALLOW LIMITATIONS ON HOW LONG AN IMPLIED WARRANTY LASTS, SO THE ABOVE LIMITATION MAY NOT APPLY TO YOU. THIS WARRANTY GIVES YOU SPECIFIC LEGAL RIGHTS, AND YOU MAY ALSO HAVE OTHER RIGHTS, WHICH VARY FROM STATE TO STATE OR PROVINCE TO PROVINCE.

Contact Insignia:

For customer service please call 1-877-467-4289
www.insignia-products.com

Distributed by Best Buy Purchasing, LLC
7601 Penn Avenue South, Richfield, Minnesota, U.S.A.
55423-3645

© 2008 Best Buy Enterprise Services, Inc.
All rights reserved. INSIGNIA is a trademark of Best Buy Enterprise Services, Inc. Registered in some countries. All other products and brand names are trademarks of their respective owners.

Minichaîne de luxe avec lecteur DVD NS-A3111 de Insignia

Table des matières

Importantes mesures de sécurité	21
Fonctionnalités	24
Installation de la minichaîne avec lecteur DVD ..	26
Utilisation de la minichaîne avec lecteur DVD ..	29
Problèmes et solutions	37
Entretien	38
Avis juridiques	38
Garantía limitada de 90 días	61

Bienvenue

Félicitations d'avoir acheté ce produit Insignia de haute qualité. Le modèle NS-A3111 représente la dernière avancée technologique dans la conception de minichaînes de luxe avec lecteur DVD et a été conçu pour des performances et une fiabilité exceptionnelles.

Avertissement :

Afin de réduire le risque d'incendie et de choc électrique, ne pas exposer cet appareil à la pluie ou l'humidité.



Le symbole représentant un éclair dans un triangle équilatéral a pour but d'avertir l'utilisateur du danger présenté par des pièces non isolées à l'intérieur de l'appareil et dont la tension est suffisante pour provoquer des décharges électriques dangereuses.



Le point d'exclamation dans un triangle équilatéral a pour but d'avertir l'utilisateur que des instructions importantes relatives à l'utilisation et à l'entretien se trouvent dans le manuel accompagnant l'appareil.

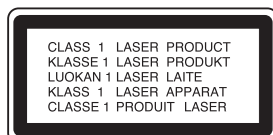

Avertissement relatif au laser

AVERTISSEMENT : Cet appareil est équipé d'un système au laser.

Pour garantir une utilisation appropriée de cet appareil, lire ce guide de l'utilisateur avec attention et le conserver à titre de référence ultérieure. Si l'appareil nécessite un entretien, contacter un service de réparation agréé.

Le recours à des commandes, réglages ou procédures autres que celles spécifiées dans ce guide, présente des dangers d'exposition aux rayonnements.

Pour éviter toute exposition directe aux rayons laser, ne pas essayer d'ouvrir le boîtier.

Radiation au laser visible en cas d'ouverture.

NE PAS REGARDER LE FAISCEAU LASER.

Type de laser : Laser double à semi-conducteur GaAlAs

Longueur d'onde : 650 nm et 780 nm

Puissance de sortie : 7 mW

Divergence du faisceau : 60°

ATTENTION : Un rayonnement laser visible et invisible est émis quand le boîtier de l'appareil est ouvert ou que le dispositif de verrouillage est contourné.

Attention :

Cet appareil ne doit pas être exposé à des éclaboussures ou à des gouttes d'eau et aucun objet rempli de liquide, tel qu'un vase, ne doit être posé sur l'appareil.

Attention :

Émission de rayon laser visible et invisible de classe 3B en cas d'ouverture ou de neutralisation du dispositif de verrouillage. Ne pas fixer des yeux l'axe du faisceau laser ni le regarder directement avec des instruments optiques.

Précautions - Cordon d'alimentation

- La plupart des fabricants recommandent que leurs lecteurs soient branchés sur un circuit dédié. À savoir, un circuit à prise unique qui n'alimente que l'appareil sur lequel aucune autre prise ou autre circuit ne sont branchés.
- Ne pas surcharger les prises secteur. Les prises secteur surchargées, desserrées ou endommagées, les rallonges surchargées, les cordons d'alimentation effilochés, l'isolement des fils fissuré ou endommagé sont dangereux. N'importe quelle situation de ce type peut être la cause d'un choc électrique ou d'un incendie. Examiner régulièrement le cordon d'alimentation de l'appareil, et en présence de signes de dommage ou de détérioration, débrancher l'appareil et ne plus l'utiliser tant qu'un réparateur agréé n'a pas remplacé le cordon par une pièce neuve identique.
- Protéger le cordon d'alimentation des détériorations résultant de torsions, déformations, pincements, coincements dans une porte qui se ferme ou piétinement. Prêter particulièrement attention au point de branchement du cordon à la prise, à la prise secteur et à l'endroit où il est raccordé à l'appareil.
- Pour débrancher l'appareil de la prise murale, tirer sur la prise du cordon d'alimentation. Installer l'appareil afin que la prise soit facilement accessible.

Importantes mesures de sécurité

- **Lire les instructions** – Lire toutes les instructions de sécurité et de fonctionnement avant d'utiliser cet appareil.

- **Conserver les instructions** – Conserver les instructions de sécurité et de fonctionnement pour toute référence ultérieure.
- **Respecter les avertissements** – Observer tous les avertissements figurant sur cet appareil ainsi que dans les instructions d'utilisation.
- **Suivre les instructions** – Toutes les instructions d'utilisation doivent être observées.
- **Nettoyage** – Débrancher l'appareil de la prise secteur avant tout nettoyage. Ne pas utiliser de nettoyeurs liquides ou en aérosol. Utiliser un chiffon humide pour le nettoyage.
- **Périphériques** – Ne pas utiliser de périphériques qui ne sont pas recommandés par le fabricant de la minichaîne et qui pourraient être dangereux.
- **Eau et humidité** – Ne pas utiliser cette minichaîne à proximité de l'eau, par exemple, à côté d'une baignoire, d'un lavabo, d'un évier, d'un bac à laver, dans une cave humide ou à côté d'une piscine.
- **Accessoires** – Ne pas placer cet appareil sur une table roulante, un pied, un trépied, un support ou une table. L'appareil risque de tomber et, dans sa chute, de provoquer des blessures graves et de subir des dommages importants. N'utiliser qu'avec la table roulante, le pied, le trépied, le support ou la table recommandés par le fabricant ou vendus avec l'appareil.

Pour installer l'appareil sur un support, observer les instructions du fabricant et utiliser un accessoire de montage recommandé par le fabricant. Déplacer cet appareil sur un meuble à roulettes avec précaution. Un arrêt brusque, l'utilisation d'une force excessive et des surfaces irrégulières risquent de déstabiliser l'ensemble et de le renverser.



- **Ventilation** – Les fentes et ouvertures au dos et au bas du boîtier sont prévues pour la ventilation, pour assurer un fonctionnement fiable de l'appareil et le protéger contre toute surchauffe. Ne pas obstruer les ouvertures. Ne pas placer l'appareil sur un lit, un sofa, une moquette ou toute autre surface semblable. L'appareil ne doit jamais être positionné à proximité ou sur un radiateur ou une bouche de chauffage. Ne pas installer l'appareil dans un meuble encastré comme une bibliothèque ou sur une étagère, sauf si une ventilation adéquate a été prévue ou si les instructions du fabricant ont été respectées.
- **Sources d'alimentation** – Utiliser uniquement le type d'alimentation électrique indiqué sur la plaque signalétique. En cas d'incertitude sur la tension d'alimentation électrique de la maison, consulter le revendeur ou la compagnie d'électricité. Pour les appareils fonctionnant sur piles ou d'autres sources d'alimentation électrique, consulter les instructions d'utilisation.

- **Mise à la terre ou polarisation** – Cet appareil est équipé d'une prise CA polarisée (à deux plots, un plus large que l'autre). Cette fiche ne s'insère dans une prise secteur que d'une seule façon. Il s'agit d'un dispositif de sécurité. S'il est impossible d'introduire à fond la fiche dans la prise secteur, essayer de retourner la prise. Si la fiche ne s'adapte toujours pas à la prise secteur, contacter un électricien afin qu'il remplace la prise inadéquate. Ne pas chercher à modifier le dispositif de sécurité de la prise polarisée.
- **Protection du cordon d'alimentation** – Acheminer le cordon d'alimentation de telle manière qu'on ne puisse pas marcher dessus ou qu'il ne soit pas pincé par des objets placés dessus ou tout contre; prêter particulièrement attention au point de raccordement du cordon à la prise murale, à la plaque multiprises et au connecteur de l'appareil sur lequel il est branché.
- **Foudre** – Pour protéger l'appareil pendant un orage ou s'il se trouve inutilisé et sans surveillance pendant une période prolongée, le débrancher de la prise secteur et débrancher l'antenne ou la connexion au réseau câblé. Ceci évitera d'endommager l'appareil en cas de foudre et de variations de tension du secteur.
- **Lignes électriques** – L'antenne externe ne doit pas être située près de lignes électriques aériennes ou d'autres circuits d'alimentation et électriques, ni à un emplacement où elle pourrait tomber sur de tels circuits ou lignes électriques. Lors de l'installation d'une antenne externe, ne pas toucher les lignes ou circuits électriques car tout contact peut être mortel.
- **Surcharge** – Les prises secteur et les rallonges ne doivent pas être surchargées, cela pourrait provoquer des risques d'incendie ou de choc électrique.
- **Pénétration de liquides et d'objets divers** – Ne jamais enfoncer un objet quelconque dans les ouvertures de l'appareil, car il pourrait entrer en contact avec des tensions dangereuses ou provoquer un court-circuit à l'origine d'un incendie ou d'un choc électrique. Ne jamais répandre un liquide sur l'appareil.
- **Réparation** – L'utilisateur ne doit pas essayer de réparer cet appareil lui-même; en effet son ouverture ou le démontage du boîtier peut l'exposer à des tensions dangereuses ou à d'autres dangers. Toutes les réparations doivent être réalisées par un personnel qualifié.
- **Dommages requérant des réparations** – Débrancher l'appareil de la prise secteur et utiliser les services d'un technicien qualifié dans les conditions suivantes :
 - Lorsque le cordon d'alimentation est effiloché ou la prise endommagée.
 - Si un liquide a été répandu ou des objets sont tombés dans l'appareil.
 - Si l'appareil a été exposé à la pluie ou à l'eau.
 - Si l'appareil fonctionne anormalement en appliquant les instructions d'utilisation. Ne régler que les commandes décrites dans

les instructions d'utilisation; en effet, un réglage incorrect d'autres commandes pourrait provoquer des détériorations entraînant souvent d'importantes réparations par un technicien qualifié afin de rétablir un fonctionnement normal.

- Si l'appareil est tombé ou s'il est endommagé de quelque façon que ce soit.
- Lorsque l'appareil présente d'importantes modifications de ses performances, il doit être réparé.
- **Pièces de remplacement** – Si des pièces doivent être remplacées, vérifier que le technicien a utilisé des pièces de rechange spécifiées par le fabricant qui ont les mêmes caractéristiques que les pièces d'origine. Toute substitution par des pièces non autorisées risque de provoquer un incendie, un choc électrique, des blessures ou d'autres dangers.
- **Contrôle de sécurité** – Les réparations ou la maintenance ayant été effectuées, demander au technicien de réaliser les contrôles de sécurité de routine afin de déterminer que l'appareil est en bon état de fonctionnement.
- **Chaleur** – Installer l'appareil à l'écart de sources de chaleur, telles que radiateurs, bouches de chaleur, fours ou autres appareils (y compris les amplificateurs) qui produisent de la chaleur.

Attention

Les piles ne doivent jamais être mises au rebut ni incinérées, mais éliminées de façon conforme aux réglementations locales relatives aux déchets chimiques.

Avertissement

Pour éviter les chocs électriques, introduire la lame la plus large de la fiche dans la fente correspondante de la prise et pousser à fond.



• **Recyclage de l'appareil** – Ce symbole sur l'appareil ou dans les instructions indique que l'équipement électrique et électronique ne doit pas être mis au rebut avec les déchets ménagers habituels lorsqu'il n'est plus en état de service. Il existe des services de mise au rebut pour le recyclage dans l'UE. Pour plus d'informations, contacter le bureau concerné de la municipalité locale ou le magasin où a été acheté le produit.

- Les versions destinées aux États-Unis et au Canada sont conformes aux exigences ETL.



Droits d'auteurs

Cet appareil incorpore une technologie de protection de droits d'auteurs protégée par des revendications de procédé de certains brevets américains et d'autres droits de propriété intellectuelle de Macrovision Corporation et d'autres propriétaires de droits. L'utilisation de cette technologie de protection des droits d'auteur doit être autorisée par Macrovision Corporation et doit se limiter à des fins de divertissement privé à moins d'une autorisation préalable et explicite de Macrovision Corporation. La rétro-ingénierie ou le démontage sont interdits.

Fabriqué sous licence de Dolby Laboratories. Dolby et le symbole sont des marques de commerce déposées de DOLBY LABORATORIES. Travaux confidentiels non publiés. 1992-1997 Dolby Laboratories, Inc. Tous droits réservés.



Balayage progressif

Les consommateurs doivent savoir que les téléviseurs à haute définition ne sont pas tous entièrement compatibles avec ce produit ce qui peut être source de défauts sur l'image.

En cas de balayage progressif de l'image, nous recommandons d'établir la connexion à la sortie de définition standard. Pour toute question relative à la compatibilité d'un téléviseur avec cette minichaîne, contacter le centre de service à la clientèle.

À propos du symbole

Le symbole  peut s'afficher sur l'écran du téléviseur en cours d'opération et indique que la fonction n'est pas autorisée par l'appareil ou le média particulier.

Fonctionnalités

Panneau avant

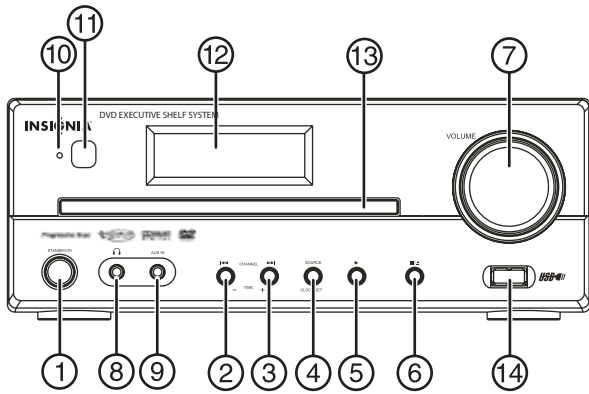

#	Description	Fonction
1	Attente/Marche	Permet de mettre l'appareil sous tension ou en mode attente.
2	Canal ◀◀	En mode disque/USB, permet de passer à la piste ou au chapitre précédent. Maintenir cette touche appuyée pour un retour rapide. En mode radio, permet de syntoniser la station radio précédente mémorisée. En mode attente, permet de régler l'heure/les minutes de façon décroissante lors de la configuration de l'horloge.
3	Canal ▶▶	En mode disque/USB, permet de passer à la piste ou au chapitre suivant. Maintenir cette touche appuyée pour une avance rapide. En mode radio, permet de syntoniser la station radio suivante mémorisée. En mode attente, permet de régler l'heure/les minutes de façon croissante lors de la configuration de l'horloge.
4	Source/Horloge	Permet de naviguer parmi les modes Disque/USB, FM, AM, AUX. En mode attente, maintenir cette touche appuyée pour configurer l'horloge en temps réel.
5	Lecture	En mode disque/USB, permet de lire/sélectionner les pistes ou les chansons.
6	Ouvrir/Arrêt	En mode disque/USB, permet d'arrêter la lecture et d'éjecter le disque.
7	VOLUME	Tourner dans le sens horaire pour augmenter le volume et dans le sens antihoraire pour le diminuer.
8	Téléphones	Brancher un casque d'écoute standard sur cette prise.
9	ENTRÉE AUXILIAIRE	Brancher un périphérique audio sur cette prise pour diffuser le son émis à travers cette minichaîne.
10	Témoin de mise en attente	Mode sous/hors tension - Éteint Mode attente - DEL rouge

#	Description	Fonction
11	Récepteur infrarouge	Reçoit les signaux de la télécommande.
12	Affichage LCD	Affiche les messages d'état.
13	Plateau à disque	Placer un DVD ou un CD sur le plateau avec l'étiquette tournée vers le haut.
14	Prise USB	Brancher un périphérique USB sur cette prise.

Panneau arrière

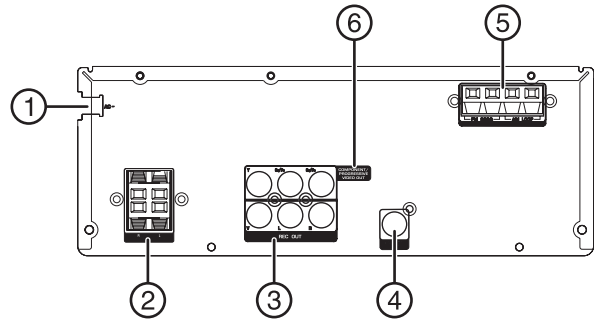

Remarque

Connecter le cordon CA uniquement après avoir connecté les haut-parleurs, les antennes et tous les périphériques optionnels. Ne jamais effectuer ni modifier de connexions alors que l'appareil est sous tension. La plaque signalétique se trouve au dos de l'appareil.

#	Description	Fonction
1	Cordon d'alimentation	Le brancher sur une prise secteur
2	Haut-parleurs	Connecter le haut-parleur gauche aux bornes L et le haut-parleur droit aux bornes R. Connecter le fil de couleur à la borne en couleur et le fil noir à la borne noire.
3	Sortie vidéo	Pour la connexion des magnétoscopes ou autres périphériques d'enregistrement.
	Sorties audio	Pour la connexion des signaux audio (G/D) aux périphériques d'enregistrement, tels que les magnétoscopes.
4	Sortie coaxiale	Pour la connexion à un périphérique doté d'une prise d'entrée audio numérique.
5	Connexions en entrée de l'antenne FM	Pour la réception FM, connecter l'antenne FM à la prise FM. Régler jusqu'à obtention d'un signal clair.
	Connexions d'une antenne cadre AM	Pour la réception AM, connecter l'antenne cadre AM à la prise AM. Régler jusqu'à obtention d'un signal clair. Insérer entièrement la partie dénudée de l'antenne dans la borne. Remarque : Placer l'antenne le plus loin possible du téléviseur, du magnétoscope ou autres sources d'interférence.

#	Description	Fonction
6	Sorties vidéo à balayage progressif et à composantes	Connecter à un téléviseur doté d'une entrée vidéo à composantes. Utiliser des câbles vidéo à composantes. Ce type de connexion fournit une qualité d'image supérieure.

Télécommande

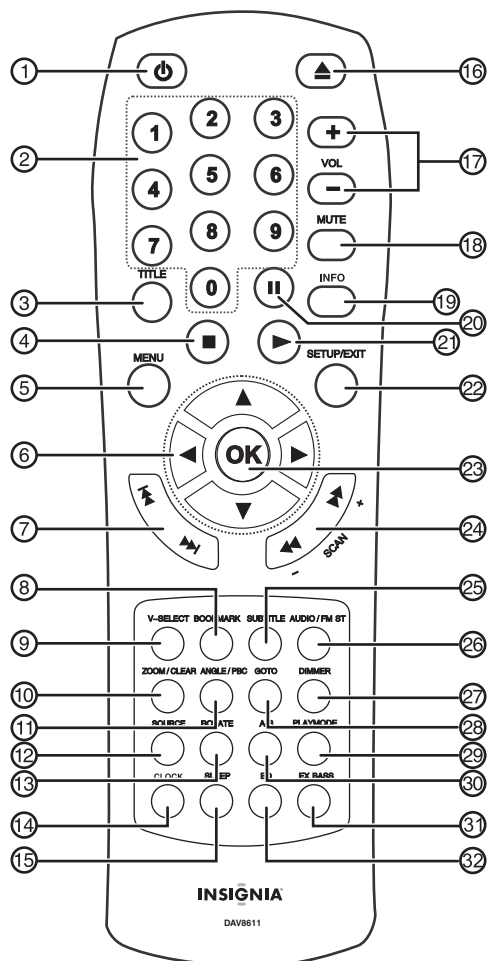

#	Touche	Fonction
5	MENU	En mode DVD, permet d'accéder au menu du contenu du disque (Disc Contents). En mode PBC (Contrôle de la lecture) activé, permet de visualiser le menu d'un disque VCD.
6	▲, ▼, ◀, ▶ (Touches directionnelles)	En mode menu, permettent de parcourir les options du menu pour les sélectionner. En mode radio, appuyer sur ▲ ou ▼ pour changer de fréquence. Appuyer sur ◀ ou ▶ pour modifier la station radio mémorisée.
7	▶▶▶ ou ◀◀◀	Appuyer sur ces touches pour effectuer une recherche arrière ou avant pour aller à la piste ou chapitre suivant ou précédent.
8	SIGNETS	Permet d'accéder au menu des signets (Bookmark).
9	SÉLECTION VIDÉO	Permet de basculer entre les sorties vidéo.
10	ZOOM/EFFACER	En mode lecture, permet de sélectionner différentes taille d'agrandissement de l'image lors de la visualisation d'une vidéo. En mode menu, permet de supprimer l'information saisie dans un menu de configuration.
11	ANGLE/PBC	En mode lecture, permet de sélectionner différents angles de prise de vues s'ils sont disponibles sur le disque. Permet d'activer et de désactiver le contrôle de la lecture (PBC) d'un disque VCD.
12	SOURCE	Permet de naviguer parmi les modes Disc/USB (Disque/USB), FM, AM et AUX .
13	PIVOTER	Permet de faire pivoter l'image.
14	HORLOGE	En mode attente, maintenir cette touche appuyée pour lancer la configuration de l'horloge en temps réel.
15	ARRÊT DIFFÉRÉ	Permet d'activer l'arrêt différé pour que l'appareil se mette automatiquement en mode attente.
16	OUVRIR/FERMER ▲	Permet d'ouvrir ou de fermer le plateau à disque.
17	VOL +/VOL -	Permettent d'augmenter ou de diminuer le volume.
18	SOURDINE	Permet de mettre le son en sourdine. Appuyer de nouveau sur cette touche pour rétablir le son.
19	INFO	Permet d'afficher les informations sur le disque en cours de lecture.

#	Touche	Fonction
1	⏻ (Attente/Marche)	Permet de basculer entre les modes fonctionnement et attente.
2	Touches numériques 0 à 9	En mode DVD, permet la sélection du titre, du chapitre, de la piste et de la recherche en fonction de la durée. En mode radio, permet la saisie d'une station pré-réglée.
3	TITRE	Permet d'afficher le menu du titre s'il en existe sur le disque.
4	■ (Arrêt)	Appuyer sur STOP (Arrêt) pour arrêter la lecture. La lecture reprend à partir de ce point quand PLAY (Lecture) est appuyée. Appuyer deux fois sur STOP , puis une fois sur PLAY pour lancer la lecture à partir du début.

#	Touche	Fonction
20	(Pause)	Appuyer une fois sur cette touche pour arrêter momentanément la lecture ou l'enregistrement. Appuyer plusieurs fois sur cette touche pour une lecture image par image.
21	▶ (Lecture)	Permet de commencer la lecture.
22	CONFIGURATION / QUITTER	Permet d'accéder ou de quitter le menu de configuration du système.
23	OK	Permet de confirmer ou sélectionner une valeur dans un menu et lors de la configuration.
24	◀◀/▶▶	En mode lecture, maintenir ces touches appuyées pour une avance ou un retour rapide d'un DVD ou d'un CD. Appuyer de façon répétée pour faire varier les vitesses d'avance ou de retour rapide. En mode radio, permet de lancer le balayage automatique croissant ou décroissant.
25	SOUS-TITRES	Permet de sélectionner la langue des sous-titres, si disponible.
26	AUDIO/FM ST	En mode lecture, permet de passer à lecture audio en continu différente. En mode radio, permet de sélectionner Mono ou Stéréo.
27	GRADATEUR	Permet d'atténuer ou d'augmenter l'intensité de l'éclairage de l'affichage du panneau avant.
28	ALLER À	Permet de commencer la lecture d'un DVD, CD, VCD ou SVCD à partir d'un endroit spécifique.
29	MODE DE LECTURE	Permet d'afficher le menu Playmode (Mode de lecture) pour sélectionner un mode de lecture différent.
30	A-B	Permet de configurer la lecture répétée ou de l'annuler.
31	EXTRÊMES GRAVES	Permet d'activer ou de désactiver les extrêmes graves (Ex Bass).
32	ÉGALISATION	Permet de sélectionner un mode d'égalisation prédéfinie. Il est possible de sélectionner FLAT (Normal), ROCK, POP, CLASSIC (Classique) et JAZZ .

Remarques

- Ne pas mélanger différents types de piles.
- Ne pas mélanger des piles neuves et usagées.
- Retirer les piles quand elles sont déchargées.
- Les produits chimiques des piles peuvent provoquer des démangeaisons. Si les piles fuient, nettoyer le compartiment avec un chiffon. Si les produits chimiques sont au contact de la peau, nettoyer immédiatement.
- Retirer les piles si la télécommande n'est pas utilisée pendant une période prolongée.

Utilisation de la télécommande

Pour utiliser la télécommande :

- Pointer directement la télécommande vers la minichaîne, avec un angle horizontal inférieur à 60° (30° de chaque côté) et avec un angle vertical inférieur à 30° par rapport au capteur infrarouge sur le devant de l'appareil, à une distance maximale de 20 pieds (6 m) de la minichaîne.

Attention

Ne pas exposer la télécommande à des liquides, au soleil ou à des chocs. Ne pas mélanger différents types de piles.

Installation de la minichaîne avec lecteur DVD

Déballage et installation

Le carton doit contenir :

- Minichaîne avec lecteur DVD
- Guide de l'utilisateur
- Télécommande avec 2 piles
- Câble AV
- Antennes FM et AM
- 2 haut-parleurs avec leur câble

Si l'un ou plusieurs de ces articles doivent être remplacés, appeler le numéro d'assistance à la clientèle mentionné dans ce guide à la section relative à la garantie.

Enlever soigneusement tous les articles du carton. Avant de jeter l'emballage, vérifier que tous les articles nécessaires sont au complet.

- Enlever les matériaux d'emballage des éléments individuels.
- Ne pas retirer d'étiquettes ou d'autocollants du panneau arrière de la minichaîne.
- Placer l'appareil à l'emplacement souhaité. Cet appareil a été conçu pour être utilisé sur une surface à niveau, stable, plane, telle qu'une table, un bureau, une étagère ou un support, située près d'une prise d'alimentation, à l'écart de la lumière directe du soleil et des sources de chaleur excessive, de la poussière, de l'humidité ou des vibrations.
- Dérouler le cordon d'alimentation CA pour le déployer entièrement, puis le brancher à l'arrière de la minichaîne.

Installation des piles de la télécommande

Pour installer les piles de la télécommande :

- 1 Retirer le couvercle du compartiment des piles.
- 2 Insérer deux piles AAA dans le compartiment. Veiller à ce que les pôles + et - des piles coïncident avec les repères + et - figurant à l'intérieur du compartiment.
- 3 Remettre le couvercle en place.

Source d'alimentation

Utiliser le cordon CA polarisé fourni pour le fonctionnement sur courant secteur CA. Insérer la prise du cordon d'alimentation CA dans une prise secteur CA polarisée standard de 120 V 60 Hz.

Si une décharge d'électricité statique se produit quand l'appareil est touché et que celui-ci cesse de fonctionner, débrancher l'appareil de la prise secteur CA, puis le rebrancher. Il devrait alors fonctionner normalement.

Avertissements

- Le système est doté d'une fiche CA polarisée avec un plot large et un plot étroit. Cette fiche ne pourra fonctionner qu'avec des prises polarisées adaptées. Cette mesure de sécurité permet de réduire le risque de choc électrique. Si la fiche ne rentre pas dans la prise d'alimentation, il s'agit certainement d'une prise ancienne non-polarisée, qui doit être remplacée par un électricien agréé. Ne pas limer le plot large sur la fiche ou utiliser un adaptateur pour que la fiche puisse être branchée dans la prise.
- Ne jamais connecter la prise du cordon CA à une tension autre que celle spécifiée (120 V 60 Hz). N'utiliser que le cordon d'alimentation fourni.

Connexions

Remarques

- Vérifier que l'appareil est branché directement sur le téléviseur et régler ce dernier sur le canal d'entrée vidéo correct.
- Ne pas connecter la prise de sortie audio (AUDIO OUTPUT) de l'appareil à la prise d'entrée phono [PHONO IN] (platine du graveur) du système audio.
- Ne pas brancher l'appareil par l'intermédiaire d'un autre magnétoscope. L'image DVD pourrait être déformée par le système de protection contre la copie.
- L'image et le son d'un téléviseur, d'un magnétoscope ou d'une radio à proximité risquent d'être déformés lors de la lecture. Écarter les appareils les uns des autres ou mettre la minichaîne hors tension après avoir éjecté le disque.

Connexion à un téléviseur

Si le téléviseur est du type haute-définition ou compatible avec le signal numérique, il est possible d'utiliser la sortie composantes/balayage progressif de l'appareil pour obtenir la plus haute qualité vidéo possible. L'utilisateur n'a besoin d'utiliser qu'une seule des connexions illustrées.

Attention

Ne pas brancher le cordon d'alimentation CA avant de terminer d'effectuer les connexions du système.

Pour connecter au téléviseur à l'aide d'un câble vidéo à composantes ou composite :

- Connecter les prises de sortie composantes/balayage progressif (**COMPONENT/PROGRESSIVE OUT**) [pour la meilleure image] ou la prise de sortie vidéo (**VIDEO OUT**) [pour une bonne image] de l'appareil aux prises correspondantes du téléviseur à l'aide des câbles fournis.

Remarques

- La qualité vidéo obtenue avec le balayage progressif nécessite un téléviseur à balayage progressif et n'est possible qu'en utilisant les connexions Y Pb Pr.
- Une fois connecté, régler la sortie vidéo sur Progressive Scan (Balayage progressif) dans le menu de configuration pour activer la fonction.
- Il sera peut-être nécessaire de configurer le téléviseur pour la réception de signaux à balayage progressif.

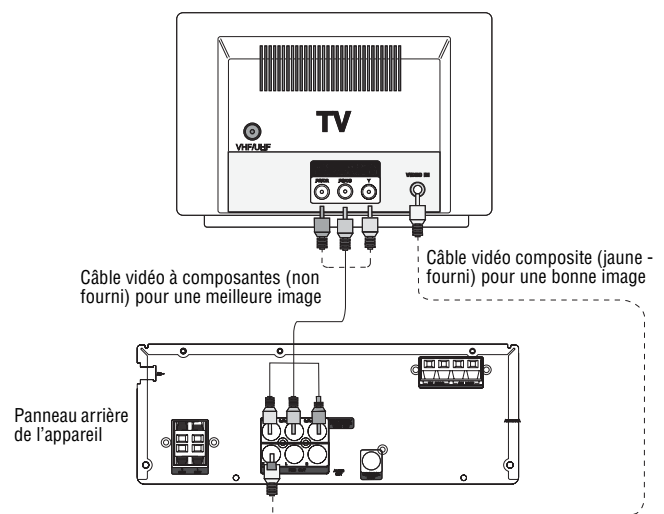

Connexion audio

Pour connecter au téléviseur avec une source audio :

- Connecter les prises de sortie audio (**AUDIO OUT**) gauche et droite au dos de l'appareil aux prises audio gauche et droite du téléviseur à l'aide des câbles audio fournis.

Pour connecter à un système stéréo numérique à deux canaux ou à un récepteur A/V avec décodeur multicanal :

- Connecter la prise de sortie coaxiale (**COAXIAL OUT**) de l'appareil sur la prise d'entrée correspondante de l'amplificateur. Utiliser un câble audio numérique coaxial en option.
- Activer la sortie numérique de l'appareil. (voir "AUDIO SETUP (Configuration de l'audio)" on page 30).

Connexion d'un magnétoscope ou magnétophone

Pour enregistrer la lecture d'un DVD :

- 1 Pour enregistrer la piste audio d'un DVD, connecter les prises de sortie audio gauche/droit de la minichaîne aux prises d'entrée audio gauche/droit du magnétoscope ou magnétophone.
- 2 Pour enregistrer la piste vidéo d'un DVD, connecter la prise de sortie vidéo de la minichaîne à la prise d'entrée vidéo du magnétoscope ou magnétophone.

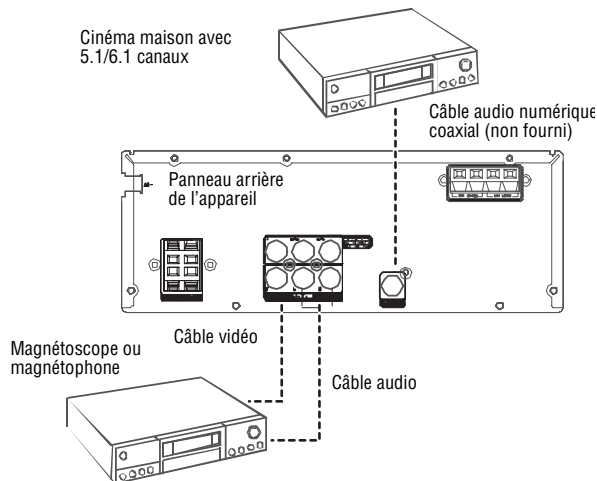

- 3 Pour lire un DVD en utilisant un décodeur externe Dolby Digital ou DTS, connecter la prise de sortie numérique coaxiale uniquement à la prise d'entrée numérique coaxiale du décodeur. Le câble audio numérique coaxial n'est pas fourni.

Pour effectuer des connexions audio

Pour écouter de la musique à partir d'un périphérique, tel qu'un lecteur MP3, CD ou MD, à travers les haut-parleurs de cette minichaîne, connecter la prise d'entrée auxiliaire (AUX IN) de celle-ci à la sortie casque d'écoute du périphérique de musique à l'aide d'un câble audio, puis appuyer sur **SOURCE** pour sélectionner **AUX**.

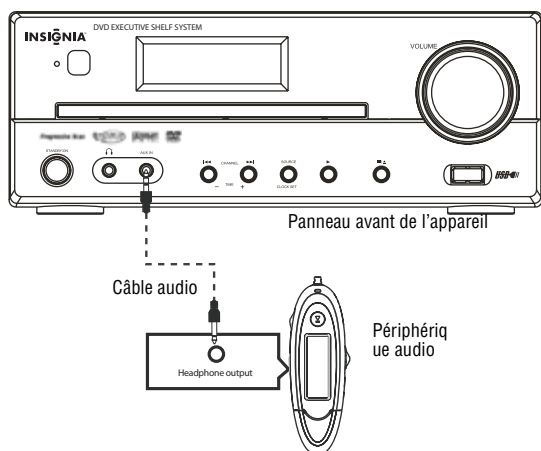

Connexion des haut-parleurs

Remarque

Cet appareil est conçu pour reproduire une qualité de son optimale grâce à l'utilisation des haut-parleurs fournis. En cas de connexion de haut-parleurs autres que ceux fournis, ils doivent être d'une impédance de 4 ohms. Lors de la connexion des haut-parleurs, respecter les polarités (le fil de couleur se connecte à la borne de la même couleur).

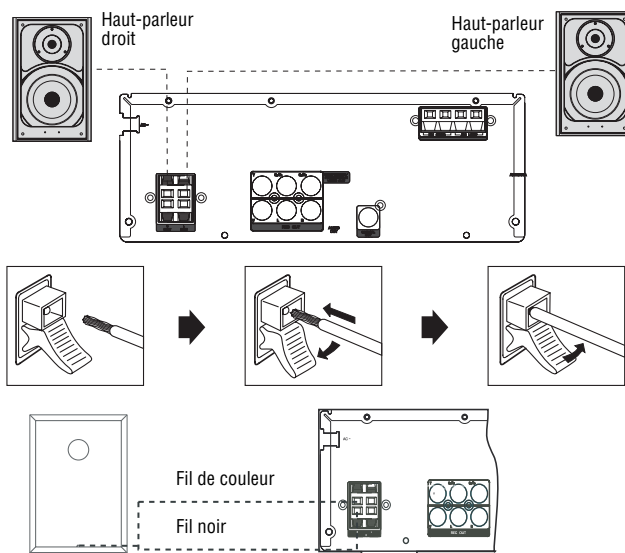

Connecter tous les haut-parleurs de la même façon.

Avertissements

- Pour éviter d'endommager les circuits, prendre soin de ne jamais court-circuiter les bornes de sortie des haut-parleurs.
- Ne pas enlever trop d'isolant des câbles afin que
- les parties dénudées ne se touchent pas. La longueur idéale du fil dénudé devrait être d'environ 1 cm (1/3 de pouce).
- Ne pas pousser la partie dénudée trop loin dans les connecteurs des haut-parleurs.
- Ne pas connecter plus d'un haut-parleur par paires de bornes de haut-parleur.
- Ne pas connecter des haut-parleurs dont l'impédance est inférieure à celle des haut-parleurs fournis.

Emplacement des haut-parleurs

Le positionnement des haut-parleurs joue un rôle important dans la reproduction d'un son ambiophonique. Prêter une attention toute particulière à la disposition des haut-parleurs. Pour garantir les meilleurs effets ambiophoniques, installer tous les haut-parleurs.

Pour positionner les haut-parleurs :

- Placer les haut-parleurs avant gauche et droit sur les côtés gauche et droit du téléviseur.

Tous les haut-parleurs doivent être environ à la même distance de la zone d'écoute et doivent être visibles.

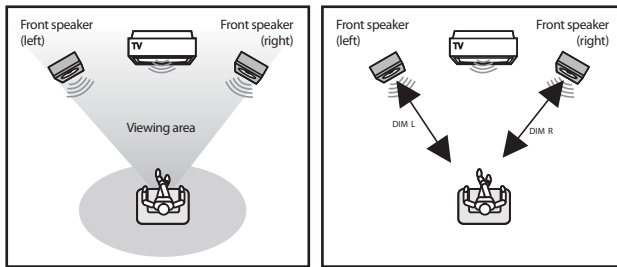

Installation de la minichaîne

Installer l'appareil sur une surface plane et stable. L'espace devant l'appareil doit être suffisant pour que le plateau à disque puisse s'ouvrir. Positionner l'appareil afin qu'il soit directement dans la ligne de mire de la télécommande.

Attention

- Ne pas installer l'appareil dans un espace dépourvu d'aération tel qu'une bibliothèque.
- Ne pas exposer l'appareil à des températures extrêmes ou à l'humidité.
- Éviter de placer l'appareil sur une surface chaude, telle qu'un autre appareil dégageant de la chaleur pendant son fonctionnement.
- Vérifier que la ventilation de l'appareil est suffisante.

Remarques

- Connecter le cordon AV uniquement après avoir connecté les haut-parleurs, l'antenne et tous les périphériques.
- Ne jamais effectuer ni modifier de connexions alors que l'appareil est sous tension.

Utilisation de la minichaîne avec lecteur DVD

Informations générales

Pour commencer :

- Effectuer la connexion de l'appareil tel qu'illustré dans la section précédente.
- Connecter l'alimentation à l'appareil.
- Mettre le téléviseur sous tension et le régler sur le canal d'entrée vidéo correct.

Pour mettre la minichaîne sous tension :

- Brancher la minichaîne. Le témoin de veille s'allume sur l'affichage du panneau avant.
- Appuyer sur **Standby/On** (Attente/Marche). Après quelques instants, l'affichage indique « NO DISC » (Pas de disque).
- Mettre le téléviseur en marche et sélectionner l'entrée AV à laquelle l'appareil est connecté.

Pour commencer la lecture :

- Appuyer sur **▲** (OUVRIR/FERMER). Le plateau à disque s'ouvre.

- Placer un DVD sur le plateau à disque, puis appuyer sur **▲** (OUVRIR/FERMER). Le lecteur identifie le disque et commence la lecture. Avant que le film ne commence, un menu peut s'afficher.
- Sélectionner **PLAY MOVIE** (Commencer le film), puis appuyer sur **OK**. Le film commence.
- Bien que le film puisse être visualisé immédiatement, pour obtenir le meilleur de l'appareil, appuyer sur **■ STOP** (Arrêt), puis configurer les options du système de la façon suivante. Cette étape n'est nécessaire qu'au moment de l'installation initiale de l'appareil.

Configuration de base

Pour utiliser les menus de configuration de base :

- Appuyer sur **SETUP/EXIT** (Configuration/Quitter) de la télécommande pour accéder au menu *System Setup* (Configuration du système) en mode arrêt.

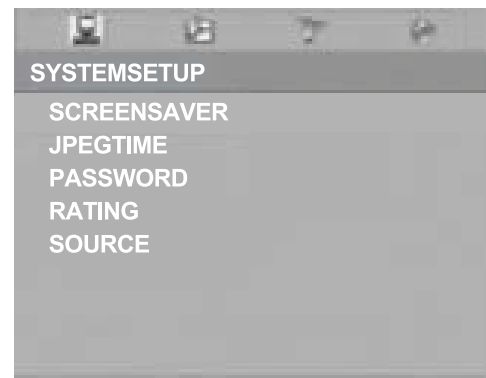

Pour quitter le menu *System Setup*, appuyer de nouveau sur **SETUP/EXIT**.

- Appuyer sur **◀** ou **▶** pour aller sur l'un des menus suivants : *System Setup*, *Language Setup* (Configuration de la langue), *Video Setup* (Configuration de la vidéo) ou *Audio Setup* (Configuration de l'audio).
- Lorsqu'un menu est mis en surbrillance, appuyer sur **▲** ou **▼** pour sélectionner les options dans le menu.

Les options disponibles pour chaque paramètre s'affichent sur le côté droit de l'écran.

- Appuyer sur **▶** ou **OK** pour aller à la colonne de droite.
- Appuyer sur **▲** ou **▼** pour sélectionner un nouveau paramètre, puis appuyer sur **OK** pour confirmer la modification du paramètre.
- Répéter les étapes 3 à 5 pour modifier d'autres paramètres. Pour plus d'informations, se référer aux sections appropriées de ce guide.
- Quand les modifications ont été effectuées, mettre en surbrillance **EXIT/SETUP** (Configuration/Quitter), puis appuyer sur **OK** ou de nouveau sur **SETUP/EXIT** pour quitter le menu *System Setup* (Configuration du système).

Modifications des paramètres du lecteur

Menu	Options disponibles
SYSTEM SETUP (Configuration du système)	<p>SCREEN SAVER (Économiseur d'écran) – Permet d'activer (On) ou de désactiver (Off) l'économiseur d'écran.</p> <p>JPEG TIME (Intervalle entre JPEG) – Permet de sélectionner l'intervalle de la présentation des fichiers JPEG lors de la lecture d'un CD image. Chaque image s'affiche pour la durée spécifiée avant de sauter à la prochaine automatiquement. Les choix incluent 5SEC (5 s), 10SEC (10 s) et 15SEC (15 s).</p> <p>PASSWORD (Mot de passe) – De nombreux DVD de films contiennent des codes de la classification MPAA. Cet appareil peut identifier les codes sur ces DVD. Ceci permet à l'utilisateur d'éviter que les enfants ne puissent visualiser des films qui sont considérés comme inappropriés ou inacceptables. Pour déverrouiller la fonction de classification ou changer le mot de passe, appuyer sur les touches numériques pour saisir le mot de passe existant (le mot de passe d'origine est « 1234 »), puis appuyer sur ENTER (Entrée). Il est ensuite possible de modifier le paramètre de la CLASSIFICATION tel qu'illustré ci-après ou de saisir un nouveau mot de passe, puis appuyer sur ENTER. Une icône de déverrouillage indique que le contrôle parental N'EST PAS activé. Une icône de verrouillage indique que le contrôle parental est activé.</p> <p>RATING (Classification) – Après avoir saisi le mot de passe (tel qu'illustré ci-dessus), sélectionner la classification supérieure pour tous publics, puis verrouiller le mot de passe. Pour lire un disque avec une classification supérieure, le mot de passe doit être saisi. Classifications incluses :</p> <ul style="list-style-type: none"> • KID SAFE (Tous les enfants) – Approprié pour les enfants de tous âges. • G – Recommandé pour tous les publics. • PG – Contrôle parental suggéré. • PG-13 – Déconseillé au moins de 13 ans. • PG-R – Surveillance parentale recommandée – vulgarités ou scènes inappropriées assez brèves. • R – Interdit - violence, vulgarités et scènes inappropriées pour les jeunes. • NC-17 – Interdit aux moins de 17 ans. • ADULT (Adultes) – Réservé aux adultes en raison de scènes à caractère sexuel, de violence ou de vulgarités explicites. <p>Pour régler la classification quand le mot de passe est déverrouillé :</p> <ul style="list-style-type: none"> • Dans le menu <i>System Setup</i> (Configuration du système), appuyer sur ▲ ou ▼ pour sélectionner Rating (Classification), puis appuyer sur ►. • Appuyer sur ▲ ou ▼ pour sélectionner le niveau de classification pour le disque inséré, puis appuyer sur OK. • Appuyer sur ▲ ou ▼ pour sélectionner Password (Mot de passe), puis appuyer sur OK. Utiliser les touches numériques (0 à 9) pour saisir un mot de passe à quatre chiffres. En cas d'erreur avant d'appuyer sur OK, appuyer sur CLEAR (Effacer) et saisir de nouveau un code de sécurité à quatre chiffres. Les disques DVD dont la classification est supérieure à celle sélectionnée ne pourront être lus, sauf si un mot de passe à quatre chiffres correct est saisi. <p>SOURCE – Sélectionner la source du fichier à lire entre Disc (Disque) et USB. Pour accéder aux fichiers d'un périphérique USB, vérifier qu'il est connecté à la prise USB sur le panneau avant.</p> <p>Remarque : Cet appareil n'est pas compatible avec le format NTFS. Si le lecteur USB à mémoire flash ne fonctionne pas, vérifier le système de fichiers de ce dernier et le formater au système FAT ou FAT32.</p>

Menu	Options disponibles
LANG(UAGE) SETUP (Configuration de la langue)	<p>OSD LANGUAGE (Langue de l'OSD) – Permet de sélectionner la langue d'affichage des menus d'écrans.</p> <p>AUDIO LANG (Langue audio) – Permet de sélectionner la langue audio du DVD.</p> <p>SUBTITLE LANG (Langue des sous-titres) – Permet de sélectionner la langue des sous-titres du DVD.</p> <p>MENU LANG (Langue du menu) – Permet de sélectionner la langue du menu du DVD.</p>
	<p>VIDEO SETUP (Configuration de la vidéo)</p> <p>TV TYPE (Format TV) – Permet de sélectionner le format d'image. Les choix sont les suivants :</p> <ul style="list-style-type: none"> • 4:3 PS – Sélectionner cette option lorsque l'appareil est connecté à un téléviseur classique. L'écran est compatible avec des images panoramiques mais elles sont rognées automatiquement. • Normal/LB (Normal/Format boîte aux lettres) – Sélectionner cette option lorsque l'appareil est connecté à un téléviseur classique. L'écran est compatible avec des images panoramiques mais comprend une bande noire en haut et en bas de l'écran. • 16:9 – Sélectionner cette option lorsque l'appareil est connecté à un téléviseur grand écran. <p>Remarque : En raison du format sur lequel ils ont été enregistrés, certains disques peuvent ne pas être lus selon la sélection choisie. Par exemple, si le disque est enregistré au format 4:3, il ne pourra être lu qu'au format 4:3. Le format TV doit correspondre à l'écran du téléviseur.</p> <p>VIDEO (Vidéo) – Sélectionner le type de sortie vidéo qui correspond à la connexion entre l'appareil et le téléviseur. Les choix sont les suivants :</p> <ul style="list-style-type: none"> • 480i YBPBR – Sélectionner ce paramètre si l'appareil est connecté au téléviseur avec un câble vidéo Y, Cb, Cr. • P-SCAN YBPBR (Balayage progressif Y, Pb, Pr) – Sélectionner ce paramètre si l'appareil est connecté aux prises vidéo Y, Pb, Pr du téléviseur et que la fonction balayage progressif est activée. <p>Remarque : Il est aussi possible d'appuyer sur V-SELECT (Sélection des sorties vidéo) pour effectuer directement la sélection.</p>
AUDIO SETUP (Configuration de l'audio)	<p>DIGITAL OUTPUT (Sortie numérique) – Pour sélectionner le format audio numérique :</p> <ul style="list-style-type: none"> • SPDIF/RAW (SPDIF/Brut) – La sortie audio numérique est au format original, tel que AC3 ou DTS. • SPDIF/PCM – La sortie audio numérique est converti en un signal PCM. <p>DYNAMIC RANGE (Portée dynamique) – Permet de contrôler la portée dynamique afin d'obtenir un son acceptable pour l'équipement.</p> <ul style="list-style-type: none"> • ON (Activé) – Un son puissant tel qu'une explosion est légèrement assourdi. • OFF (Désactivé) – La lecture se fait en accord avec le niveau d'enregistrement du disque. <p>SAMPLING (Échantillonnage) – Permet de sélectionner la fréquence d'échantillonnage entre 96 kHz et 48 kHz.</p> <ul style="list-style-type: none"> • 48 KHz – L'audio est sous-échantillonné à 48 kHz si le disque est enregistré à une fréquence de 96 kHz. • 96 KHz – La sortie se fait au format audio original. <p>Remarque : Cette fonction n'est disponible que pour la sortie audio numérique d'un disque enregistré à une fréquence de 96 kHz.</p>

Réglage de l'horloge

Remarque

Il faudra de nouveau régler l'heure chaque fois que l'appareil est débranché.

Appuyer sur la touche **STANDBY/ON** (Attente/Marche) du panneau avant pour mettre l'appareil en mode attente.

Pour régler l'horloge :

- 1 Maintenir appuyée la touche **SOURCE** du panneau avant jusqu'à ce que l'affichage de l'heure clignote.



- 2 Appuyer sur les touches **◀◀** ou **▶▶** du panneau avant pour régler l'heure.
- 3 Appuyer de nouveau sur **SOURCE** jusqu'à ce que l'affichage des minutes clignote.

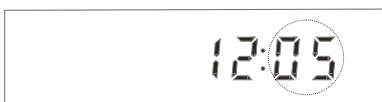

- 4 Appuyer sur les touches **◀◀** ou **▶▶** du panneau avant pour régler les minutes.

Lecture d'un DVD, CD ou VCD

Codes régionaux

Un code régional (1) est imprimé audos du boîtier de l'appareil. L'appareil ne peut lire que les DVD étiquetés avec le même code régional (1) ou la mention **ALL** (Tous).



Remarques

- La plupart des disques DVD comportent un globe avec un ou plusieurs numéros imprimés qui sont clairement visibles sur la boîte. Ce numéro doit correspondre au code régional de l'appareil, sinon celui-ci ne peut pas lire le DVD.
- En cas de tentative de lecture d'un DVD avec code régional différent de celui de l'appareil, un message d'erreur s'affiche sur l'écran du téléviseur.

Disques compatibles

L'appareil peut lire les disques suivant :

- DVD-Vidéo
- Les disques DVD-R, DVD-RW, DVD+R et DVD+RW, DVD-R et DVD-RW doivent être enregistrés en mode DVD vidéo. Les DVD+RW doivent être enregistrés selon les spécifications pour disques DVD+RW avec une capacité de 4,7 Go.
- CD vidéo (VCD)
- Super CD vidéo (SVCD)
- CD audio
- CD-R et CD-RW

Ce lecteur peut lire la plupart des disques CD-R et CD-RW. Toutefois, en fonction des conditions d'enregistrement, il se peut que la lecture de certains disques ne puisse se faire.

- Fichiers MP3 sur CD-R ou CD-RW

Les fichiers MP3 doivent être au format ISO 9660 ou JOLIET. Si la fréquence d'échantillonnage est de 44,1 ou 48,1 kHz et le débit binaire fixé à 128 Kbps ou plus, la lecture des fichiers MP3 peut se faire. Toutefois, la lecture de certains d'entre eux ne pourra se faire suivant leur état ou leur format.

- Fichiers WMA sur CD-R

Si la fréquence d'échantillonnage est de 32 kHz et le débit binaire fixé à 128 Kbps ou plus, la lecture des fichiers WMA peut se faire. Toutefois, la lecture de certains d'entre eux ne pourra se faire suivant leur état ou leur format.

- Fichiers JPEG sur CD-R ou CD-RW

Cet appareil peut lire les fichiers JPEG d'une résolution allant jusqu'à cinq millions de pixels. La lecture de certains fichiers JPEG ne peut se faire avec cet appareil.

Utilisation de la télécommande pour lire un DVD, CD ou VCD

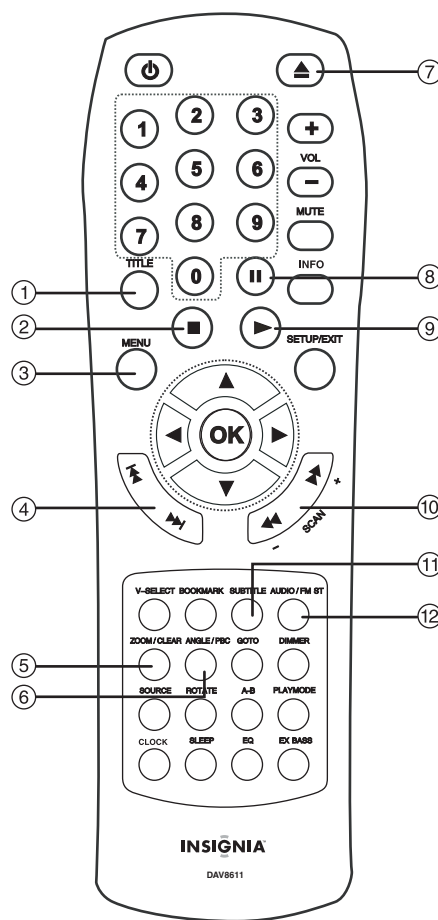

#	Touche	Fonction
1	TITRE	Permet d'afficher le menu du Titre s'il en existe sur le disque. Cette fonction n'est disponible que pour la lecture des DVD.

#	Touche	Fonction
2	■ (Arrêt)	Appuyer une fois pour arrêter la lecture en cours immédiatement et entrer en mode reprise de lecture. Appuyer sur ► (Lecture) pour reprendre la lecture à partir du point où elle s'était interrompue. Appuyer deux fois pour arrêter totalement la lecture. La reprise de la lecture n'est pas possible. Appuyer sur ► (Lecture) pour reprendre la lecture à partir du début du disque.
3	MENU	Permet d'afficher le menu du disque. Remarque : La lecture s'arrête pour afficher le menu. Cette touche est inopérante pour la lecture d'un CD. Pour un VCD, cette touche ne fonctionne que si PBC (contrôle de la lecture) est activé (ON).
4	►►► (Avance rapide) ou ◀◀◀ (Retour rapide)	Quand un disque est en cours de lecture, il est possible de faire un saut au chapitre ou à la piste précédente ou suivante. Appuyer sur ◀◀◀ pour revenir au début du chapitre ou de la piste précédente. Appuyer sur ►►► pour aller au début du chapitre ou de la piste suivante. Remarque : Pour des CD audio, utiliser les touches numériques (0 à 9) pour aller directement à un numéro de piste. Lors de la lecture d'un VCD avec la fonction PBC (contrôle de la lecture), PBC doit être réglé sur OFF (Désactivé).
5	ZOOM/EFFACER	Permet d'effectuer un zoom avant de l'image. Permet d'agrandir l'image pendant la lecture. Chaque fois que la touche ZOOM /CLEAR (Zoom/Effacer) est appuyée, l'agrandissement de l'image se fait comme suit : ZOOM x 2 ----> ZOOM x 3 ----> ZOOM x 4 ----> ZOOM x 3/4 ----> ZOOM x 2/3 ----> ZOOM x 1/2 ----> ZOOM : OFF (Désactivé) Quand une image a été agrandie, les touches ▲, ▼, ◀ ou ► permettent de se déplacer dans l'image. Pour revenir à la taille originale de l'image, appuyer sur ZOOM jusqu'à l'affichage du symbole ZOOM : OFF (Désactivé). L'écran revient alors au mode normal.
6	ANGLE/PBC	Permet de choisir l'angle de prise de vues si le DVD vidéo en lecture contient des scènes enregistrées sous différents angles. Appuyer de façon répétée sur ANGLE pour sélectionner différents angles de prise de vues s'ils sont disponibles sur le disque. Remarque : Cette fonction n'est disponible que si des scènes avec des angles de prise de vues différents ont été enregistrés sur le DVD. Si la visualisation d'angles multiples n'est pas disponible, OFF (Désactivé) est affiché.
7	⏏ (Ouvrir/Fermer)	Appuyer sur cette touche pour ouvrir le plateau à disque. Remarque : Charger le disque sur le plateau avec l'étiquette vers le haut. Appuyer de nouveau sur cette touche pour fermer le plateau. La lecture du disque commencera automatiquement.

#	Touche	Fonction
8	(Pause)	Il est possible de faire un arrêt sur image et de lire image par image. CD : Appuyer sur pour interrompre momentanément la lecture. Appuyer de nouveau sur ou sur ► pour reprendre la lecture normale. DVD/VCD : Appuyer sur pour interrompre momentanément la lecture. Appuyer de nouveau sur pour aller au mode image par image (Step). Chaque fois que la touche est appuyée, la vidéo avance d'une image. Appuyer sur ► pour reprendre la lecture.
9	► (Lecture)	Permet de commencer la lecture.
10	◀◀/▶▶	Permet la recherche arrière ou avant. Appuyer sur ► pour reprendre la lecture. Chaque fois que ◀◀ ou ▶▶ est appuyée, la vitesse de recherche arrière ou avant est modifiée. En mode pause, appuyer sur ▶▶ pour commencer la lecture en mode ralenti avant. Chaque fois que la touche ▶▶ est appuyée, la vitesse de lecture au ralenti est modifiée. Appuyer sur ► pour revenir au mode de lecture normal. Remarque : Le ralenti en mode image par image est inopérant pendant la lecture d'un CD. Le ralenti arrière ne s'applique pas à la lecture de VCD.
11	SOUS-TITRES	Pendant la lecture, il est possible de modifier la langue des sous-titres ou de désactiver les sous-titres. Pendant la lecture d'un disque DVD, appuyer sur SUBTITLE (Sous-titres) pour afficher la langue des sous-titres en cours. Appuyer de façon répétée sur cette touche pour sélectionner la langue souhaitée pour les sous-titres. Remarque : Cette fonction ne peut être utilisée que si des sous-titres dans des langues différentes ont été enregistrés sur le disque. Le nombre de langues enregistrées diffère en fonction des disques.
12	AUDIO/FM ST	Permet de modifier la langue audio du disque pendant la lecture. Pendant la lecture, il est possible de modifier la langue ou la sortie audio. Pendant la lecture d'un disque, appuyer sur AUDIO/FM ST pour afficher le numéro de piste audio de la lecture en cours. Appuyer de façon répétée sur cette touche pour sélectionner la piste audio souhaitée. Remarque : Si une seule piste audio est disponible sur le disque, le numéro ne change pas.

Fonctions de lecture avancées

Pour lire un disque avec la fonction d'affichage :

- Pendant la lecture du disque, appuyer sur **INFO** pour afficher l'information disponible sur le disque.

Pour les DVD :

- Appuyer sur **INFO** pour afficher l'information sur le DVD.

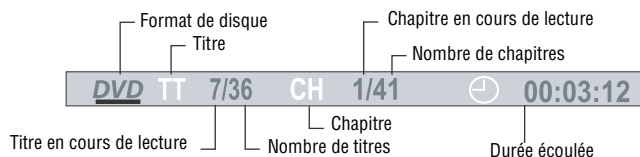

- Appuyer deux fois sur **INFO** pour afficher plus d'informations sur le disque.

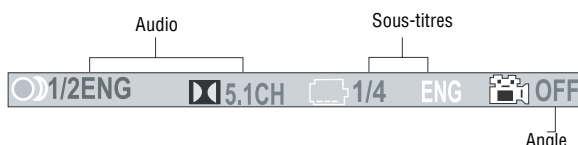

- Appuyer trois fois sur **INFO** pour vérifier la durée de lecture du titre en cours.
- Appuyer quatre fois sur **INFO** pour vérifier la durée restante du titre en cours.
- Appuyer cinq fois sur **INFO** pour afficher plus d'informations sur le disque.

L'information suivante est affichée, selon le type de disque en cours de lecture :

- TT** (information sur le titre) – Affiche le numéro du titre en cours de lecture et le nombre total de titres enregistrés sur le disque.
- CH** (information sur le chapitre) – Affiche le numéro du chapitre en cours de lecture et le nombre de chapitres enregistrés sur le disque.
- Elapsed Time** (Durée écoulée) – Affiche la durée écoulée depuis le commencement de la lecture du titre/chapitre/disque/piste.

Remarque

Si « - » est affiché devant l'heure, le numéro indique la durée restante du titre/chapitre/disque/piste en cours de lecture.

- Audio** – Affiche la piste audio sélectionnée.
- Subtitle language** (Langue des sous-titres) – Le numéro de la langue des sous-titres qui a été sélectionnée est affiché.
- Angle** – Affiche l'angle de prise de vue actuellement sélectionné. Si le disque en cours de lecture n'a pas d'angles multiples, OFF (Désactivé) s'affiche.
- TRK** (information sur la piste) – Affiche le numéro de la piste en cours de lecture et le nombre total de pistes enregistrées sur le disque.
- Repeat Mode** (Mode répétition) – Affiche tout mode répétition configuré.

Remarque

Quand les paramètres ont été vérifiés, appuyer de nouveau sur **INFO** pour éteindre l'affichage.

Utilisation de la fonction GOTO (Aller à)

Cette fonction permet de sélectionner directement une position quelconque sur le disque pour commencer la lecture.

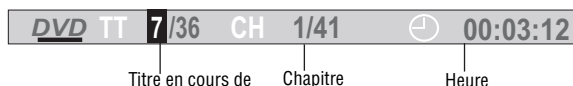

Pour sélectionner un titre, chapitre ou piste spécifique :

- Appuyer sur **GOTO** (Aller à). Le menu **GOTO** s'affiche.
- Appuyer sur ◀ ou ▶ pour mettre en surbrillance un titre, chapitre ou piste, puis sur la touche numérique correspondante (0 à 9).
- Appuyer sur **OK** pour confirmer. L'appareil commence alors la lecture à partir de la position sélectionnée.

Remarque

Appuyer sur **ZOOM/CLEAR** (Zoom/Effacer) pour réinitialiser le titre, chapitre ou piste en surbrillance.

Pour localiser un point particulier :

- Appuyer sur **GOTO** (Aller à). Le menu **GOTO** s'affiche.
- Appuyer sur ◀ ou ▶ pour sélectionner le point de départ.
- Saisir directement le point de départ de la lecture à l'aide des touches numériques (0 à 9).
 - D'abord les deux chiffres des heures.
 - Puis les deux chiffres des minutes.
 - Enfin, les deux chiffres pour les secondes.
- Après avoir saisi le point de départ, appuyer sur **OK** pour confirmer. L'appareil commence alors la lecture à partir de la position sélectionnée.

Remarques

- Pour certains disques cette fonction peut être inopérante.
- Certaines scènes peuvent ne pas être situées à la position précise spécifiée.
- Cette méthode d'accès à une position spécifique n'est disponible que pour le titre du DVD en cours de lecture.
- Appuyer sur **ZOOM/CLEAR** (Zoom/Effacer) pour réinitialiser l'heure quand celle-ci est en surbrillance.

Utilisation de la lecture programmée

La lecture programmée permet à l'utilisateur de saisir l'ordre de lecture des chapitres ou des titres sur le disque.

Pour lire un disque DVD, CD, VCD ou SVCD en utilisant la lecture programmée :

- Après avoir inséré un disque, appuyer sur **PLAYMODE** (Mode de lecture). Le menu **Playmode** s'affiche.



- 2 Mettre **MODE** en surbrillance, puis appuyer sur ◀ ou ▶ pour sélectionner **PROG** (Programme).
- 3 Appuyer sur **OK** pour confirmer. Le menu **PROG** s'affiche.

Remarque

Pendant la lecture d'un VCD et SVCD, cette fonction n'est disponible que si PBC est off (Désactivé).

Menu de programmation d'un DVD

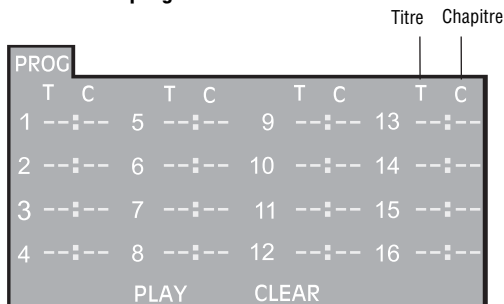

Menu de programmation d'un CD, VCD, SVCD



- 4 Saisir les numéros du titre (DVD) ou de la piste (CD) dans le champ fourni ([-]).
- 5 Appuyer sur ◀ ou ▶ pour mettre chapter (chapitre) en surbrillance et saisir les numéros du chapitre (DVD uniquement) dans le champ prévu à cet effet ([-]).
- 6 Appuyer sur ▲, ▼, ◀ ou ▶ pour aller sur un autre champ, puis répéter les étapes précédentes pour saisir d'autres numéros.
- 7 Appuyer sur ▶ ou mettre **PLAY** (Lecture) en surbrillance sur l'écran, puis appuyer sur **OK** pour lancer la lecture programmée.

Remarques

- Mettre **CLEAR** (Effacer) en surbrillance dans le menu **PROG** (Programme) et appuyer sur **OK** pour supprimer toutes les saisies.
- Pendant la lecture d'un VCD ou SVCD, cette fonction n'est disponible que si PBC est off (Désactivé).

Utilisation de la lecture aléatoire

Les chapitres d'un DVD et les pistes d'un CD peuvent être lus en ordre aléatoire.

Pour utiliser le mode de lecture aléatoire :

- 1 Après avoir inséré un disque, appuyer sur **PLAYMODE** (Mode de lecture). Le menu **Playmode** s'affiche.

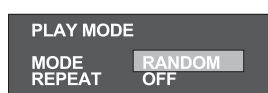
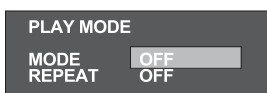

- 2 Mettre **MODE** en surbrillance, puis appuyer sur ◀ ou ▶ pour sélectionner **RANDOM** (Aléatoire).
- 3 Appuyer sur **OK** pour confirmer. La lecture du disque se fait dans un ordre aléatoire.

Utilisation de la lecture répétée

Il est possible de lire en boucle un titre, un chapitre ou une piste spécifique.

Remarque

Pendant la lecture d'un VCD ou SVCD, cette fonction n'est disponible que si PBC est off (Désactivé).

Pour répéter un titre, un chapitre, une piste ou tout le disque :

- 1 Après avoir inséré un disque, appuyer sur **PLAYMODE** (Mode de lecture). Le menu **Playmode** s'affiche.

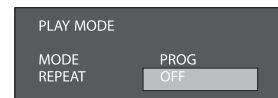

- 2 Appuyer sur ▲, ▼ pour mettre **REPEAT** (Répéter) en surbrillance, puis sur ◀ ou ▶ pour sélectionner le mode de répétition souhaité.
 - **Pour les DVD** – Off (Désactivé) > Chapter (Chapitre) > Title (Titre)
 - **Pour les CD, VCD ou SVCD** – Off (Désactivé) > REP 1 (Répéter 1) > REP ALL (Répéter tout)
 - **Pour les disques MP3, JPEG ou WMA** – Off (Désactivé) > REP DIR (Répéter le répertoire) > REP 1 (Répéter 1) > REP ALL (Répéter tout)
- 3 Appuyer sur **OK** pour confirmer. Le mode sélectionné est mis en surbrillance à l'écran et la partie sélectionnée du disque est répétée.

Pour répéter une section spécifique d'un disque :

- 1 Pendant la lecture du disque, appuyer sur **A-B** pour fixer le début de la section à lire en boucle.
- 2 Quand la lecture atteint la fin de la section à lire en boucle, appuyer de nouveau sur **A-B**. L'appareil recommence immédiatement la lecture en boucle de la section sélectionnée.
- 3 Appuyer de nouveau sur **A-B** pour effacer la lecture en boucle programmée et revenir à la lecture normale.

Remarques

- La fonction de répétition A-B ne peut être utilisée qu'avec le même titre. Si le début et la fin de la section à lire en boucle sont dans des titres différents, la fonction sera réinitialisée.
- La fonction de répétition A-B est inopérante pour les scènes qui ont plusieurs angles de prise de vues enregistrés.

Utilisation de la fonction PBC (Contrôle de la lecture de VCD et SVCD)

Pour utiliser la fonction PBC :

- 1 Pendant la lecture d'un VCD ou SVCD, appuyer plusieurs fois sur **ANGLE/PBC** pour passer de PBC (Contrôle de la lecture) **ON** (Activé) à **OFF** (Désactivé).
 - Si **PBC ON** (Contrôle de la lecture activé) est sélectionné, le menu du disque (s'il est disponible) s'affiche sur l'écran du téléviseur. Appuyer sur **▶▶▶** ou **◀◀◀** ou utiliser les touches numériques (0 à 9) pour sélectionner un mode de lecture.
 - Si **PBC OFF** (Contrôle de la lecture désactivé) est sélectionné, l'appareil commence la lecture directement sans passer par le menu du disque. Le mode de lecture est disponible lors de la lecture d'un VCD.

- 90 MINUTES, 80 MINUTES, 70 MINUTES, 60 MINUTES, 50 MINUTES, 40 MINUTES, 30 MINUTES, 20 MINUTES, 10 MINUTES, OFF (Désactivé)

Pour vérifier la durée restante de l'arrêt différé :

- Appuyer une fois sur **SLEEP** et la durée restante s'affiche.

Pour annuler l'arrêt différé :

- Appuyer plusieurs fois sur **SLEEP** jusqu'à ce que l'écran affiche « SLEEP OFF » (Arrêt différé désactivé).

Utilisation de la fonction signets

La fonction signets permet de marquer une partie d'un DVD pour pouvoir la visualiser de nouveau.

Pour créer un signet :

- 1 Pendant la lecture d'un DVD ou CD, appuyer sur **BOOKMARK** (Signets) pour accéder au menu des signets.
- 2 Appuyer sur **◀** ou **▶** pour parcourir les options, puis sur **OK** pour affecter un signet à la partie souhaitée.

Pour rappeler une scène marquée d'un signet :

- 1 Pendant la lecture, appuyer sur **BOOKMARK** pour accéder au menu des signets.
- 2 Appuyer sur **◀** ou **▶** pour mettre en surbrillance le signet souhaité et appuyer sur **▶** pour commencer la lecture à partir du signet.
- 3 Appuyer sur **CLEAR** (Effacer) pour réinitialiser le signet mis en surbrillance.

Sélection des différents modes d'égalisation (EQ) et commande d'extrêmes graves (EX BASS)

Pour régler le mode d'égalisation (EQ) :

- Appuyer plusieurs fois sur **EQ** pour parcourir les cinq modes d'égalisation : **FLAT** (Normal), **ROCK**, **POP**, **CLASSIC** (Classique) ou **JAZZ**.

Pour régler la commande d'extrêmes graves (EX Bass) :

- Appuyer sur **EXBASS** (Extrêmes graves) pour activer (On) ou désactiver (Off) l'effet sonore d'extrêmes graves.

Utilisation de la fonction d'arrêt différé

Cette fonction permet de sélectionner une heure à laquelle le système passe automatiquement en mode de mise en attente.

Pour régler l'arrêt différé :

- Appuyer plusieurs fois sur **SLEEP** (Arrêt différé) pour parcourir les options d'arrêt différé suivantes :

Lecture de fichiers MP3, WMA et JPEG

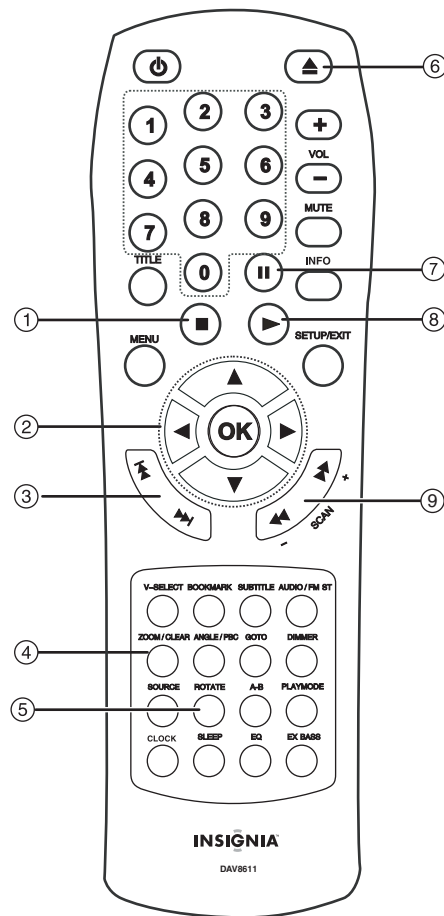

#	Touche	Fonction
1	■ (Arrêt)	Appuyer une fois pour arrêter la lecture en cours immédiatement et entrer en mode reprise de lecture. Permet d'afficher le menu de sélection pendant la lecture (pour les fichiers JPEG et MPEG4 uniquement).
2	▲, ▼, ◀ ou ▶ et OK	Touches directionnelles – Permettent de sélectionner un fichier, puis de commencer la lecture en appuyant sur OK .
3	▶▶▶ (Saut avant) ou ◀◀◀ (Saut arrière)	Quand un disque est en cours de lecture, il est possible de faire un saut à la piste ou à l'image précédente ou suivante.

#	Touche	Fonction
4	ZOOM/CLEAR (Effacer)	Permet d'agrandir l'image pendant une présentation de fichiers JPEG. Appuyer sur CLEAR (Effacer) pour supprimer l'information saisie.
5	PIVOTER	(pour les fichiers JPEG uniquement) Pendant la lecture de fichiers JPEG, appuyer sur ROTATE (Pivoter) pour faire pivoter l'image.
6	 (Ouvrir/Fermer)	Appuyer sur cette touche pour ouvrir le plateau à disque. Remarque : Charger le disque sur le plateau avec l'étiquette vers le haut. Appuyer de nouveau sur cette touche pour fermer le plateau. La lecture du disque commencera automatiquement.
7	(Pause)	Permet d'interrompre la lecture momentanément. Appuyer de nouveau sur cette touche pour revenir à la lecture normale.
8	▶ (Lecture)	Permet de commencer la lecture.
9	◀◀/▶▶	Permet la recherche arrière ou avant. Appuyer sur ▶ pour reprendre la lecture. Chaque fois que la touche ◀◀ ou ▶▶ est appuyée, la vitesse de recherche arrière ou avant est modifiée. En mode pause, appuyer sur ◀◀ ou ▶▶ pour commencer la lecture en mode ralenti avant ou arrière. Chaque fois que la touche ◀◀ ou ▶▶ est appuyée, la vitesse de lecture au ralenti est modifiée. Appuyer sur ▶ pour revenir au mode de lecture normal. Remarque : Le ralenti en mode image par image est inopérant pendant la lecture d'un CD. Le ralenti arrière ne s'applique pas à la lecture de VCD.

Utilisation du menu de sélection

Pour utiliser le menu de sélection :

- 1 Mettre un disque MP3, WMA ou JPEG dans le plateau à disque de l'appareil. Le menu *Selection* (Sélection) s'affiche. Les dossiers s'affichent dans le volet gauche et sont numérotés par ordre croissant.

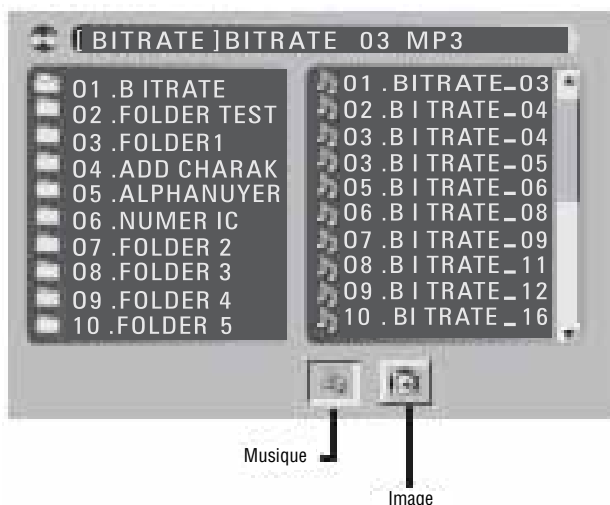

- 2 Quand un des dossiers est mis en surbrillance, tout le contenu de ce dossier s'affiche dans le volet droit. Les fichiers de musique/image peuvent être sélectionnés individuellement pour la lecture souhaitée.
- 3 Appuyer sur ▲, ▼, ◀ ou ▶ pour mettre en surbrillance l'icône **Music** (Musique) ou **Picture** (Image) en bas du menu de sélection, puis appuyer sur **OK** pour confirmer.
- 4 Sélectionner les fichiers, puis appuyer sur **OK** ou ▶ pour lancer la lecture.
 - **Music** [Musique] (fichiers MP3 ou WMA) – L'appareil commence la lecture de tous les fichiers MP3 et WMA sélectionnés. Puis il continue avec tous les fichiers des sous-dossiers du dossier racine. Par la suite, l'appareil lit les dossiers restants du disque.
 - **Picture** [Image] (fichiers JPEG) – L'appareil commence la présentation des fichiers JPEG sélectionnés. Puis il affiche tous les autres fichiers JPEG du même dossier. Il passe ensuite aux fichiers JPEG dans les sous-dossiers contenus dans le même dossier.

Pour programmer des chansons MP3 :

- 1 Appuyer sur **PLAYMODE** (Mode de lecture). Le menu *Play Mode* s'affiche.

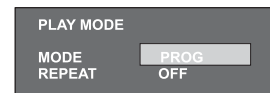

- 2 Mettre **MODE** en surbrillance, appuyer sur ◀ ou ▶ pour sélectionner **PROG** (Programme), puis sur **OK** pour accéder au menu du programme MP3. Dans ce menu, la lettre F signifie Dossier et T Piste.
- 3 Saisir le numéro de dossier sous le F et le numéro de piste sous le T au format deux chiffres.
- 4 Appuyer sur ▲, ▼, ◀ ou ▶ pour aller sur un autre champ et répéter l'étape 3 pour la chanson suivante.
- 5 Appuyer sur ▶ ou mettre **PLAY** (Lecture) en surbrillance sur l'écran, puis appuyer sur **OK** pour commencer la lecture programmée.
- 6 Mettre **CLEAR** (Effacer) en surbrillance dans l'écran **PROG** (Programme) et appuyer sur **OK** pour supprimer toutes les saisies. Il est possible de programmer jusqu'à 16 chansons au total.

Écoute de la radio

Remarque

Vérifier que les antennes FM et AM sont correctement connectées.

Il est possible de programmer jusqu'à 20 stations radio FM et 20 stations radio AM.

Pour rechercher une station radio :

- 1 Appuyer sur **STANDBY/ON** (Attente/Marche) pour mettre l'appareil sous tension.

- 2 Appuyer plusieurs fois sur **SOURCE** jusqu'à ce que le mode radio soit sélectionné. Appuyer de nouveau pour basculer entre les bandes AM et FM si nécessaire.
- 3 Syntoniser la station radio à l'aide d'une des méthodes suivantes :
 - **Manual Tuning** (Syntonisation manuelle) – Appuyer plusieurs fois sur ▲ ou ▼ de la télécommande jusqu'à l'affichage de la fréquence recherchée.
 - **Automatic Tuning** (Syntonisation automatique) – Appuyée sur ◀◀ ou ▶▶ de la télécommande pour activer la fonction AUTO SCAN (Balayage automatique). L'appareil s'arrête sur chaque station trouvée. Répéter cette étape jusqu'à l'arrêt sur la station recherchée.

Pour mémoriser une station radio :

- 1 Quand la station souhaitée a été détectée, appuyer sur **OK** pour la mémoriser. Le numéro programmé commence à clignoter.
- 2 Appuyer sur ◀ ou ▶ pour sélectionner le numéro de la station que l'appareil doit mémoriser.
- 3 Appuyer de nouveau sur **OK** pour enregistrer le numéro de la station. Le numéro programmé s'arrête de clignoter pour confirmer que la station est mémorisée.
- 4 Répéter les étapes précédentes pour mémoriser jusqu'à 20 stations de radio FM et AM.

Remarque

Lors de la syntonisation manuelle d'une station FM à réception faible, appuyer sur **AUDIO/FM ST** pour basculer du mode stéréo au mode mono afin de réduire le bruit de fond.

Pour rappeler une station radio mémorisée :

- 1 Appuyer sur **STANDBY/ON** (Attente/Marche) pour mettre l'appareil sous tension.
- 2 Appuyer plusieurs fois sur **SOURCE** jusqu'à ce que le mode radio soit sélectionné. Appuyer de nouveau pour basculer entre les bandes AM et FM si nécessaire.
- 3 Appuyer sur ◀ ou ▶ de la télécommande ou sur ◀◀ ou ▶▶ du panneau avant pour accéder à une station de radio mémorisée différente.
- 4 Utiliser les touches numériques (0 à 9) pour rappeler directement les 10 premières stations mémorisées.

Problèmes et solutions

L'utilisateur ne doit en aucun cas essayer de réparer lui-même l'appareil sous peine d'annulation de la garantie. Seul un personnel de service qualifié est en droit d'enlever le couvercle ou de réparer ce lecteur.

Problème	Solution
Pas d'alimentation	<ul style="list-style-type: none"> • Vérifier que la touche Standby/On (Attente/Marche) à l'avant de la minichaîne est bien placée en position marche (on). • Vérifier que le cordon d'alimentation est correctement branché. • Vérifier que la prise secteur CA est alimentée en y branchant un autre appareil.
Absence d'image	<ul style="list-style-type: none"> • Vérifier que le téléviseur est allumé. • Sélectionner l'entrée AV appropriée sur le téléviseur. • Vérifier la connexion vidéo. • Vérifier que le commutateur de canal du téléviseur est réglé sur AV (se référer aux instructions du manuel du téléviseur). • En mode balayage progressif, la sortie vidéo composite est désactivée. Appuyer sur V-SELECT (Sélection des sorties vidéo) pour sélectionner le mode de sortie vidéo correct, sinon l'image ne s'affichera pas ou sera déformée.
Image déformée	<ul style="list-style-type: none"> • Essuyer toutes éventuelles empreintes digitales sur le disque à l'aide d'un chiffon doux en partant du centre vers la périphérie. • Parfois, une légère déformation de l'image peut se produire. Ceci est normal. • Le format du disque ne correspond pas au téléviseur utilisé (PAL/NTSC). • Vérifier qu'une seule sortie vidéo est connectée.
Image en noir et blanc	<ul style="list-style-type: none"> • Le format du disque est différent de celui du téléviseur (PAL/NTSC). • Vérifier que le lecteur DVD n'est pas connecté à travers un magnétoscope.
Oscillation d'image	Repositionner l'appareil le plus loin possible des sources d'interférence ou d'émission (par exemple radio, amplificateur de puissance ou radiateur).
Quand un disque est enlevé, le système ne revient pas à l'écran de démarrage	<ul style="list-style-type: none"> • Vérifier si le programme nécessite le chargement d'un autre disque. • Réinitialiser l'appareil en le débranchant de la prise secteur et en le rebranchant.
Le système ne réagit pas à la télécommande	<ul style="list-style-type: none"> • Diriger la télécommande vers le capteur se trouvant à l'avant de l'appareil. • Éviter tous les obstacles qui pourraient créer des interférences sur le chemin du signal. • Vérifier ou remplacer les piles de la télécommande.
Pas de son	<ul style="list-style-type: none"> • Vérifier les connexions audio. • Avec un amplificateur Hi-Fi, essayer une autre source sonore. • Nettoyer le disque. • Vérifier si le disque est défectueux en essayant un autre disque.

Absence de son sur la sortie numérique	<ul style="list-style-type: none"> • Vérifier les connexions numériques. • Vérifier dans le menu de la sortie numérique que celle-ci a été correctement réglée. • Vérifier que le format audio de la langue sélectionnée est compatible avec l'appareil.
Le disque ne peut pas être lu	Vérifier que le disque est placé correctement sur le plateau à disque.
Le mot de passe à été omis	En mode NO DISC (Pas de disque), saisir 76418 .
Fonctionnement perturbé	<ul style="list-style-type: none"> • Le fonctionnement normal de l'appareil peut être perturbé par des interférences externes. • Réinitialiser l'appareil en débranchant et en rebranchant le cordon d'alimentation.

Entretien

Soins et manipulation des disques

Manipulation des disques

Ne pas toucher le côté lecture du disque. Saisir le disque par les bords afin de ne pas maculer la surface du disque d'empreintes digitales. Ne jamais coller du papier ou du ruban sur le disque.



Rangement des disques

Après lecture, ranger le disque dans son boîtier. Ne pas exposer le disque à la lumière directe du soleil ou d'autres sources de chaleur et ne jamais le laisser dans une voiture garée en plein soleil.

Nettoyage des disques

Des empreintes digitales et de la poussière sur un disque sont sources d'image médiocre et de son déformé. Nettoyer le disque avec un chiffon propre avant de l'utiliser. Essuyer le disque en partant du centre vers l'extérieur.



Ne pas utiliser des solvants puissants comme l'alcool, le benzène, les diluants, les nettoyants disponibles dans le commerce ou les vaporisateurs antistatiques destinés aux anciens disques en vinyle.

Remarque

Ne jamais utiliser cet appareil immédiatement après l'avoir transféré d'un lieu froid à un lieu tiède. Ne pas le faire fonctionner pendant deux ou trois heures. L'utilisation immédiate de l'appareil risque d'endommager les disques ou les composants internes.

Avis juridiques

Déclaration de conformité FCC

Cet équipement a été testé et déclaré conforme aux limitations prévues dans le cadre de la catégorie B des appareils numériques, définies par l'article 15 du règlement de la FCC. Ces limites ont été établies afin de fournir une protection raisonnable contre toute interférence nuisible en cas d'exploitation de l'appareil dans un environnement résidentiel. Cet équipement génère, utilise et diffuse des ondes radio et, s'il n'est pas installé et utilisé conformément aux instructions dont il fait l'objet, il peut provoquer des interférences préjudiciables aux communications radio. Cependant, il n'est pas possible de garantir qu'aucune interférence ne se produira pour une installation particulière. Les changements ou modifications apportés à cet appareil peuvent donner lieu à des interférences indésirables, à moins que les modifications ne soient expressément approuvées dans le manuel d'instruction. L'utilisateur pourrait perdre le droit d'utiliser cet appareil s'il a subi un changement ou une modification non autorisée. Si cet équipement produit des interférences préjudiciables lors de réceptions radio ou télévisées, qui peuvent être détectées en éteignant puis en rallumant l'appareil, essayer de corriger l'interférence au moyen de l'une ou de plusieurs des mesures suivantes :

- Réorienter ou déplacer l'antenne réceptrice.
- Augmenter la distance entre l'équipement et le récepteur.
- Brancher l'équipement sur la prise électrique d'un circuit différent de celui auquel le récepteur est relié.
- Contacter le revendeur ou un technicien radio/télévision qualifié pour toute assistance.

Cet appareil est conforme à l'article 15 du règlement de la FCC. Son fonctionnement est soumis aux deux conditions suivantes :

- Ce périphérique ne doit pas émettre d'interférences préjudiciables, et
- Ce périphérique doit accepter toutes les interférences reçues, y compris celles pouvant provoquer un fonctionnement indésirable.

Droits d'auteurs

© 2008 Insignia. Insignia et le logo Insignia sont des marques de commerce de Best Buy Enterprise Services, Inc. Les autres noms de marques et de produits mentionnés sont des marques de commerce ou des marques déposées de leurs propriétaires respectifs. Les spécifications et caractéristiques sont susceptibles d'être modifiées sans préavis.

Garantie limitée de 90 jours

Insignia Products (« Insignia ») garantit au premier acheteur de ce **NS-A3111** neuf (« Produit »), qu'il est exempt de vices de fabrication et de main-d'œuvre à l'origine, pour une période de 90 jours à partir de la date d'achat du Produit (« Période de garantie »). Ce Produit doit avoir été acheté chez un revendeur agréé des produits de la marque Insignia et emballé avec cette déclaration de garantie. Cette garantie ne couvre pas les Produits remis à neuf. Les conditions de la présente garantie s'appliquent à tout Produit pour lequel Insignia est notifié pendant la Période de garantie, d'un vice couvert par cette garantie qui nécessite une réparation.

Quelle est la durée de la couverture?

La Période de garantie dure 90 jours à compter de la date d'achat de ce Produit. La date d'achat est imprimée sur le reçu fourni avec le Produit.

Que couvre cette garantie?

Pendant la Période de garantie, si un vice de matériau ou de main-d'œuvre d'origine est détecté sur le Produit par un service de réparation agréé par Insignia ou le personnel du magasin, Insignia (à sa seule discrétion) :

- (1) réparera le Produit en utilisant des pièces détachées neuves ou remises à neuf; ou
- (2) remplacera le Produit par un produit ou des pièces neuves ou remises à neuf de qualité comparable. Les produits et pièces remplacés au titre de cette garantie deviennent la propriété d'Insignia et ne sont pas retournés à l'acheteur. Si les Produits ou pièces nécessitent une réparation après l'expiration de la Période de garantie, l'acheteur devra payer tous les frais de main-d'œuvre et les pièces. Cette garantie reste en vigueur tant que l'acheteur reste propriétaire du Produit Insignia pendant la Période de garantie. La garantie prend fin si le Produit est revendu ou transféré d'une quelconque façon que ce soit à tout autre propriétaire.

Comment obtenir une réparation sous garantie?

Si le Produit a été acheté chez un détaillant, le rapporter accompagné du reçu original chez ce détaillant. Prendre soin de remettre le Produit dans son emballage d'origine ou dans un emballage qui procure la même qualité de protection que celui d'origine. Si le Produit a été acheté en ligne, l'expédier accompagné du reçu original à l'adresse indiquée sur le site Web. Prendre soin de remettre le Produit dans son emballage d'origine ou dans un emballage qui procure la même qualité de protection que celui d'origine.

Pour obtenir le service de la garantie à domicile pour un téléviseur avec écran de 25 po ou plus, appeler le 1-888-BESTBUY. L'assistance technique établira un diagnostic et corrigera le problème au téléphone ou enverra un technicien agréé par Insignia pour la réparation à domicile.

Où cette garantie s'applique-t-elle?

Cette garantie ne s'applique qu'à l'acheteur original du produit aux États-Unis et au Canada.

Ce qui n'est pas couvert par cette garantie limitée

La présente garantie ne couvre pas :

- la formation du client;
- l'installation;
- les réglages de configuration;
- les dommages esthétiques;
- les dommages résultants de catastrophes naturelles telles que la foudre;
- les accidents;
- une utilisation inadaptée;
- une manipulation abusive;
- la négligence;
- une utilisation commerciale;

- la modification de tout ou partie du Produit, y compris l'antenne;
- un écran plasma endommagé par les images fixes (sans mouvement) qui restent affichées pendant de longues périodes (rémanentes).

La présente garantie ne couvre pas non plus :

- les dommages ayant pour origine une utilisation ou une maintenance défectueuse;
- la connexion à une source électrique dont la tension est inadéquate;
- toute réparation effectuée par quiconque autre qu'un service de réparation agréé par Insignia pour la réparation du Produit;
- les produits vendus en l'état ou hors service;
- les consommables tels que les fusibles ou les piles;
- les produits dont le numéro de série usine a été altéré ou enlevé.

LA RÉPARATION OU LE REMPLACEMENT, TELS QU'OFFERTS PAR LA PRÉSENTE GARANTIE, CONSTITUENT LE SEUL RECOURS DE L'ACHÉTEUR. INSIGNIA NE SAURAIT ÊTRE TENU POUR RESPONSABLE DE DOMMAGES ACCESSOIRES OU CONSÉCUTIFS, RÉSULTANT DE L'INEXÉCUTION D'UNE GARANTIE EXPRESSE OU IMPLICITE SUR CE PRODUIT, Y COMPRIS, SANS S'Y LIMITER, LA PERTE DE DONNÉES, L'IMPOSSIBILITÉ D'UTILISER LE PRODUIT, L'INTERRUPTION D'ACTIVITÉ OU LA PERTE DE PROFITS. INSIGNIA PRODUCTS N'OCTROIE AUCUNE AUTRE GARANTIE EXPRESSE RELATIVE À CE PRODUIT; TOUTES LES GARANTIES EXPRESSES OU IMPLICITES POUR CE PRODUIT, Y COMPRIS MAIS SANS LIMITATION, TOUTE GARANTIE DE QUALITÉ MARCHANDE, D'ADÉQUATION À UN BUT PARTICULIER, SONT LIMITÉES À LA PÉRIODE DE GARANTIE APPLICABLE TELLE QUE DÉCRITE CI-DESSUS ET AUCUNE GARANTIE EXPRESSE OU IMPLICITE NE S'APPLIQUERA APRÈS LA PÉRIODE DE GARANTIE. CERTAINS ÉTATS ET PROVINCES NE RECONNAÎSSENT PAS LES LIMITATIONS DE LA DURÉE DE VALIDITÉ DES GARANTIES IMPLICITES. PAR CONSÉQUENT, LES LIMITATIONS SUSMENTIONNÉES PEUVENT NE PAS S'APPLIQUER À L'ACHÉTEUR ORIGINAL. LA PRÉSENTE GARANTIE DONNE À L'ACHÉTEUR DES GARANTIES JURIDIQUES SPÉCIFIQUES; IL PEUT AUSSI BÉNÉFICIER D'AUTRES GARANTIES QUI VARIENT D'UN ÉTAT OU D'UNE PROVINCE À L'AUTRE.

Pour contacter Insignia :

Pour le service à la clientèle, appeler le 1-877-467-4289
www.insignia-products.com

Distribué par Best Buy Purchasing, LLC
Dynex, 7601 Penn Avenue South, Richfield, Minnesota,
É.-U. 55423-3645

© 2008 Best Buy Enterprise Services, Inc.

Tous droits réservés. INSIGNIA est une marque de commerce de Best Buy Enterprise Services, Inc. déposée dans certains pays. Tous les autres produits et noms de marques sont des marques de commerce appartenant à leurs propriétaires respectifs.

Sistema de audio tipo ejecutivo con reproductor de DVD Insignia NS-A3111

Contenido

Medidas de seguridad importantes	42
Características	44
Configuración de su sistema de audio con reproductor de DVD	47
Uso de su sistema de audio con reproductor de DVD 49	
Localización y corrección de fallas	58
Mantenimiento	59
Avisos legales	59
Garantía limitada de 90 días	61

Bienvenido

Felicitaciones por su compra de este producto de alta calidad de Insignia. Su NS-A3111 representa el más moderno diseño de sistemas de audio tipo ejecutivo con reproductor de DVD, y está concebido para brindar un rendimiento confiable y sin problemas.

Advertencia:

Para reducir el riesgo de incendio o choque eléctrico, no exponga su sistema de audio tipo ejecutivo a la lluvia o humedad.



El símbolo del rayo dentro de un triángulo equilátero tiene por finalidad alertar al usuario de la presencia de tensión peligrosa (sin aislamiento) en el interior del producto, que puede tener la intensidad suficiente como para constituir un riesgo de descarga eléctrica.



El signo de exclamación dentro de un triángulo equilátero tiene por finalidad alertar al usuario de importantes instrucciones de operación y mantenimiento (servicio) en la literatura que acompaña a este aparato.

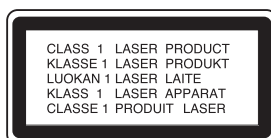

Advertencia sobre el láser

ADVERTENCIA: Este sistema de audio utiliza un sistema láser.

Para asegurar el uso adecuado de este sistema de audio, lea cuidadosamente la guía del usuario, y consérvela para referencia futura. Si su sistema de audio requiere mantenimiento, comuníquese con un centro de servicio autorizado.

Cambiar controles, hacer ajustes o llevar a cabo procedimientos que no estén especificados en este manual pueden resultar en una exposición peligrosa a la radiación.

Para evitar la exposición directa al rayo láser, no trate de abrir la caja del equipo. Cuando se encuentra abierta, existe radiación láser visible. **NO MIRE DIRECTAMENTE EL HAZ DE LUZ.**

Tipo de láser: Láser GaAlAs con semiconductor doble

Longitud de onda: 650 nm y 780 nm

Potencia de salida: 7 mW

Divergencia del rayo: 60 grados

CUIDADO: Radiación láser visible e invisible se encuentra presente cuando su sistema de audio en casa está abierto y cuando se ha vencido el seguro.

Cuidado:

Su sistema de audio no debe de ser expuesto al agua (goteo o salpicaduras), y ningún objeto lleno de líquido, como por ejemplo vasijas, deberá ser colocado sobre la unidad.

Cuidado:

Radiación de láser visible e invisible de clase 3B cuando está abierto y se han invalidado los seguros. No mire directamente al haz de luz ni mire directamente con instrumentos ópticos.

Precauciones - Cable de alimentación

- La mayoría de los fabricantes de reproductores recomiendan que sus equipos se conecten en un circuito eléctrico dedicado. Esto es, un circuito de un solo tomacorriente que suministre alimentación sólo al reproductor y no tenga tomacorrientes ni circuitos de bifurcación adicionales.
- No sobrecargue los tomacorrientes de pared. Los tomacorriente sobrecargados, flojos o defectuosos, los cables de extensión sobrecargados, los cables de alimentación pelados o los aislamientos de cables dañados o agrietados son peligrosos. Cualquiera de estas condiciones puede causar un choque eléctrico o un incendio. Examine periódicamente el cable de su sistema de audio y si su aspecto indica que ha sufrido daño o deterioro, desenchúfelo, deje de usar su sistema de audio y solicite a un centro de servicio autorizado que cambien el cable por una pieza de repuesto exacta.
- Proteja el cable de alimentación de abusos físicos o mecánicos como cuando se retuerce, se enrosca, se pellizca, se aplasta al cerrar una puerta o se le pisa. Preste especial atención a los enchufes, tomacorrientes y al lugar por donde el cable sale de su sistema de audio.
- Para desconectar la alimentación del tomacorriente, saque el enchufe del cable de alimentación. Cuando instale su sistema de audio, verifique que el enchufe se puede acceder fácilmente.

Medidas de seguridad importantes

- **Lea las instrucciones** – Lea todas las instrucciones de seguridad y operación antes de usar su sistema de audio.
 - **Guarde las instrucciones** – Guarde las instrucciones de seguridad y operación para referencia futura.
 - **Siga las advertencias** – Preste atención a todas las advertencias sobre su sistema de audio y en las instrucciones de operación.
 - **Siga las instrucciones** – Siga todas las instrucciones de operación y uso.
 - **Limpieza** – Desconecte su sistema de audio del tomacorriente antes de limpiarlo. No use productos de limpieza líquidos o en aerosol. Use un paño húmedo para limpiar la unidad.
 - **Aditamentos** – No use aditamentos que no hayan sido recomendados por el fabricante del sistema de audio ya que podrían causar peligrosos.
 - **Agua y humedad** – No use su sistema de audio cerca del agua; por ejemplo, cerca de una bañera, lavabo, fregadero de cocina, o lavadero; en un sótano mojado o cerca de una piscina.
 - **Accesorios** – No coloque su sistema de audio en un carro, base, trípode, soporte, o mesa inestable. Su sistema de audio puede caerse y causar lesiones graves a alguien y daño grave al sistema. Usar solamente con carros, bases, trípodes, soportes, o mesas especificadas por el fabricante o que se vendan con el sistema de audio.
- Si va a montar su sistema de audio, siga las instrucciones del fabricante y use un accesorio de montaje recomendado por el fabricante. Mueva el conjunto del sistema de audio y el carro con cuidado. Las paradas repentinas, la fuerza excesiva y las superficies irregulares pueden causar que su sistema de audio y el carro se volteen de lado.
- **Ventilación** – Las ranuras y aberturas en el gabinete en y en la parte posterior o inferior se proveen por ventilación, para asegurar la operación confiable de su sistema de audio y para protegerlo contra el sobrecalentamiento. No bloquee las aberturas. No coloque su sistema de audio sobre una cama, un sofá, una alfombra u otra superficie similar. Su sistema de audio nunca se debe colocar cerca o sobre un radiador o calefactor. No coloque su sistema de audio en una instalación empotrada, tal como un librero o estantería a menos que se proporcione la correcta ventilación o se hayan seguido las instrucciones del fabricante.
 - **Fuentes de alimentación** – Use sólo el tipo de alimentación eléctrica indicado en la etiqueta de marca. Si no está seguro del tipo de fuente de alimentación en su casa, consulte con el vendedor del sistema de audio o la compañía local de energía. Para



- sistemas de audio diseñados para funcionar con pilas, u otras fuentes, refiérase a las instrucciones de operación respectivas.
- **Conexión a tierra o polarización** – Su sistema de audio está equipado con un enchufe polarizado de corriente alterna (un enchufe que tiene una espiga más ancha que la otra). Este enchufe se conecta en el tomacorriente de una sola forma. Ésta es una característica de seguridad. Si no puede insertar completamente el enchufe en el tomacorriente, intente voltearlo. Si el enchufe todavía no entra, contacte a su electricista para que reemplace el tomacorriente obsoleto. No anule el propósito de seguridad del enchufe polarizado.
- **Protección del cable de alimentación** – Coloque los cables de alimentación eléctrica de tal forma que no se pisen o queden aplastados por objetos colocados contra ellos; preste atención especial a los cables conectados a tomacorrientes y al lugar de donde salen de su sistema de audio.
- **Relámpagos** – Para protección adicional de su sistema de audio durante una tormenta de rayos, o cuando se deje sin usar por un periodo de tiempo extensivo, desconéctelo del tomacorriente de pared y desconecte la antena o el sistema de cable. Esto evitará daños a su sistema de audio debido a relámpagos o sobretensión en la línea de energía.
- **Líneas de alimentación** – Un sistema de antena externa no debe de ubicarse en las inmediaciones de líneas de corriente aéreas u otros circuitos de luz eléctrica o de energía, o donde pueda caer sobre dichos circuitos o líneas de corriente. Cuando instale un sistema de antena exterior, no toque los circuitos o las líneas de alimentación ya que el contacto con ellos puede ser fatal.
- **Sobrecarga** – No sobrecargue los tomacorrientes ni los cables de extensión ya que esto podría resultar en peligro de incendio o choque eléctrico.
- **Ingreso de objetos y líquidos** – Nunca inserte objetos de ningún tipo en su sistema de audio a través de las aberturas, ya que podrían tocar puntos de voltaje peligrosos o hacer corto circuito con otros componentes que podrían resultar en incendio o choque eléctrico. Nunca derrame líquidos de ninguna clase sobre su sistema de audio.
- **Reparación** – No trate de reparar su sistema de audio usted mismo, ya que abrir o quitar las cubiertas puede exponerlo a voltajes peligrosos u otros peligros. Remita todas las reparaciones a personal de servicio calificado.
- **Daños que requieren reparación** – Desconecte el sistema de audio del tomacorriente de pared y refiera la reparación a personal calificado bajo las siguientes condiciones:
 - Cuando el cable de alimentación o el enchufe esté dañado o expuesto.
 - Si líquido ha sido derramado u objetos han caído dentro del sistema de audio.
 - Si el sistema de audio ha sido expuesto a la lluvia o al agua.

- Si el sistema de audio no funciona normalmente aún siguiendo las instrucciones de operación siguientes. Ajuste únicamente los controles que están cubiertos en las instrucciones de operación, ya que el ajuste incorrecto de otros controles puede resultar en daño y frecuentemente requerirá trabajo intensivo de un técnico calificado para restaurar la operación normal de su sistema de audio.
- Si su sistema de audio se ha caído o dañado de cualquier forma.
- Cuando su sistema de audio muestra un cambio evidente en el funcionamiento, esto indica que se necesita reparación.
- **Piezas de repuesto** – Cuando se necesiten repuestos, asegúrese de que el técnico de reparación use repuestos especificados por el fabricante o que tengan las mismas características que la parte original. Las sustituciones no autorizadas pueden resultar en incendio, choque eléctrico, lesiones a personas u otros peligros.
- **Verificación de seguridad** – Después de completar la reparación de su sistema de audio, pídale al técnico de servicio que realice verificaciones de seguridad rutinarias para determinar que su sistema de audio se encuentra en buena condición de operación.
- **Calor** – No instale su sistema de audio cerca de fuentes de calor tales como radiadores, calefactores, estufas u otros productos (incluyendo amplificadores) que produzcan calor.

Cuidado

Las pilas no deben tirarse o incinerarse, sino descartarse de acuerdo con las normativas locales concernientes a desechos químicos.

Advertencia

Para evitar un choque eléctrico haga corresponder la clavija ancha del enchufe con la ranura ancha del tomacorriente e inserte el enchufe completamente.



• **Desecho al final de vida útil** – Este símbolo en el producto o en las instrucciones significa que su equipo eléctrico y electrónico debe ser desechado al final de su vida útil por separado de sus desperdicios caseros. Existen distintos sistemas de recolección para el reciclaje en la UE. Para obtener más información, favor póngase en contacto con la autoridad local o el distribuidor donde compró el producto.

- Las versiones de EE.UU. y Canadá cumplen con los requisitos ETL.

**Derechos de reproducción**

Su sistema de audio incorpora tecnología de protección de derechos de reproducción que está protegida por demandas de método de ciertas patentes de los Estados Unidos y otros derechos de propiedad intelectual poseídos por Macrovision Corporation y otros dueños de los derechos. El uso de esta tecnología con protección de derechos de reproducción debe ser autorizada por Macrovision Corporation, y está destinada únicamente para visualización en casa y otros usos limitados de visualización a menos que sea autorizada por Macrovision Corporation. Se prohíbe la ingeniería inversa y el desensamblaje.

Fabricado bajo licencia de Dolby Laboratories. Dolby y el símbolo son marcas registradas de DOLBY LABORATORIES. Obras confidenciales no publicadas. 992-1997 Dolby Laboratories, Inc. Todos los derechos reservados.

**Uso de barrido progresivo**

El consumidor debe tener en cuenta que no todos los televisores de alta definición son totalmente compatibles con su sistema de audio por lo que puede que se muestren algunos artefactos en la imagen.

En caso de problemas con la imagen usando barrido progresivo, recomendamos que cambie la conexión a la salida de definición estándar. Si tiene preguntas relacionadas con la compatibilidad de su sistema de audio, póngase en contacto con nuestro centro de servicio al cliente.

Acerca del símbolo

El símbolo  puede aparecer en la pantalla de su televisor durante la operación e indica que la función no está permitida por su sistema de audio o por medio de grabación específico.

Características

Panel frontal

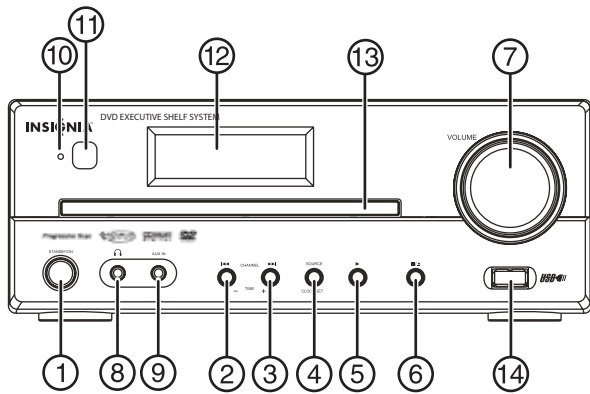

#	Descripción	Función
1	Suspensión/Encendido	Permite activar su sistema de audio o ponerlo en el modo de suspensión.
2	Canal ◀◀	En el modo de disco/USB, permite saltar al capítulo o la pista anterior. Mantenga presionado para buscar hacia atrás. En el modo de radio, permite sintonizar el canal de radio anterior en la memoria. En el modo de suspensión, permite reducir una hora o un minuto mientras se ajusta el reloj.
3	Canal ▶▶	En el modo de disco/USB, permite saltar al siguiente capítulo o pista. Mantenga presionado para avanzar rápidamente. En el modo de radio, permite sintonizar el siguiente canal de radio en la memoria. En el modo de suspensión, permite aumentar una hora o un minuto mientras se ajusta el reloj.
4	Salida coaxial	Conecte un equipo externo que cuente con una toma de entrada de audio digital.
5	Reproducir	En el modo de disco/USB, permite reproducir o seleccionar pistas o canciones.
6	Abrir/Detener	En el modo de disco/USB, permite detener la reproducción y expulsar un disco.
7	VOLUMEN	Girar en el sentido horario para subir el volumen y en sentido antihorario para bajarlo.
8	Auriculares	Enchufe auriculares estándar en esta toma.
9	Entrada AUXILIAR.	Conecte un equipo de audio externo en esta toma para reproducir su sonido a través de este reproductor.
10	Indicador de suspensión	Modo encendido/apagado - El indicador está apagado Modo de suspensión - El indicador rojo se enciende
11	Receptor Infrarrojo	Recibe la señal del control remoto.

#	Descripción	Función
12	Pantalla de LCD	Muestra mensajes de estado.
13	Bandeja de discos	Coloque un DVD o CD con la etiqueta hacia arriba en esta bandeja.
14	Toma de USB	Conecte un equipo de USB externo en esta toma.

Panel posterior

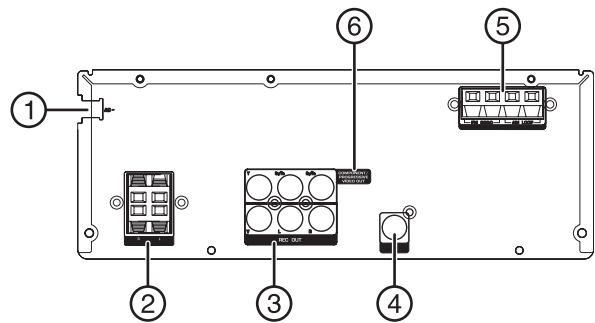

Nota

Conecte el cable de alimentación CA únicamente después de haber conectado los altavoces, las antenas y todos los demás equipos opcionales. Nunca haga ni cambie conexiones con el equipo conectado a la electricidad. La placa de clasificación se encuentra en la parte posterior del sistema.

#	Descripción	Función
1	Cable de alimentación	Enchufe en un tomacorriente eléctrico
2	Altavoces	Conecte el altavoz izquierdo a los terminales L y el altavoz derecho a los terminales R. Conecte el cable de color al terminal de color y el cable negro al terminal negro.
3	Salida de video	Para conectar VCRs u otros equipos de grabación.
	Salidas de audio	Para conectar las señales de audio (izq./der.) a equipos de grabación externos, tal como VCRs.
4	Conecte un equipo externo que cuente con una toma de entrada de audio digital.	Conecte un equipo externo que cuente con una toma de entrada de audio digital.
5	Conexiones de entrada de antena FM	Para la recepción de FM, conecte la antena de FM a la toma de FM. Ajuste hasta que se reciba la señal más clara.
	Conexiones para el bucle de antena AM	Para la recepción de AM, conecte la antena de AM al conector de AM. Ajuste hasta que se reciba la señal más clara. Inserte completamente la parte pelada de la antena en el terminal. Nota: Coloque la antena lo más lejos posible de un televisor, VCR u otra fuente de radiación.

#	Descripción	Función
6	Salidas de video de componentes y de barrido progresivo	Conecte un televisor que cuenta con una entrada de video de componentes. Utilice cables de video de componentes. Este tipo de conexión ofrecerá la mejor calidad de imagen.

Control remoto

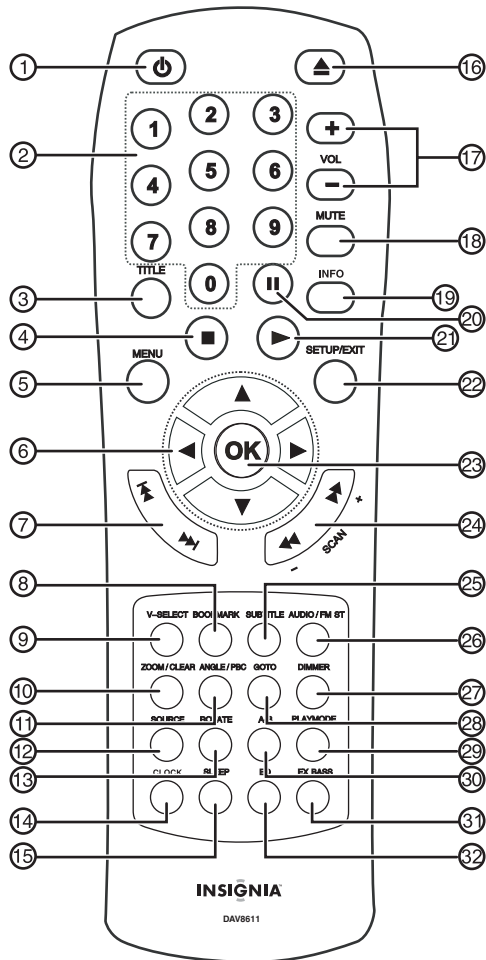

#	Botón	Función
5	MENÚ	En el modo de DVD, permite ingresar al menú de contenido del disco. En el modo de PBC ON (Activado), permite ver el menú de un disco VCD.
6	▲, ▼, ◀, ▶ (Botones direccionales)	En el modo de menú, permite navegar en las direcciones indicadas para hacer selecciones en los menús. En el modo de radio, presione ▲ o ▼ para cambiar la frecuencia de radio. Presione ◀ o ▶ para cambiar la memoria de radio.
7	▶◀ o ◀▶	Permite saltar hacia atrás o hacia adelante al capítulo o pista anterior o siguiente.
8	MARCADOR	Presione para abrir el menú de marcador.
9	SELECCIÓN DE VIDEO	Permite cambiar entre las salidas de video.
10	AMPLIAR/BORRAR	En el modo de reproducción, permite seleccionar un tamaño de ampliación diferente mientras reproduce un video. En el modo de menú, permite borrar la información que ingresó en un menú de configuración.
11	ÁNGULO/PBC	En el modo de reproducción, permite alternar entre los distintos ángulos de cámara (si están disponibles en el disco). Permite activar o desactivar el control de reproducción (PBC) en un disco VCD.
12	FUENTE	Permite alternar entre los modos de Disco/USB, FM, AM y AUX.
13	GIRAR	Permite girar la imagen.
14	RELOJ	En el modo de suspensión, mantenga presionado para comenzar a ajustar el reloj de tiempo real.
15	APAGADO AUTOMÁTICO	Permite activar el temporizador de apagado automático para que su sistema de audio con reproductor de DVD o ingrese automáticamente al modo de suspensión.
16	ABRIR/CERRAR ▲	Permite abrir y cerrar la bandeja de discos.
17	VOL +/VOL -	Permiten subir o bajar el volumen.
18	SILENCIAR	Permite silenciar el sonido. Presione el botón de nuevo para restaurar el sonido.
19	INFO	Permite mostrar información actual acerca del disco mientras se reproduce.
20	(Pausar)	Presione una vez para detener la reproducción o la grabación. Presione repetidamente para avanzar cuadro por cuadro.
21	▶ (Reproducir)	Permite empezar la reproducción.

#	Botón	Función
1	⏻ (Suspensión/Encendido)	Presione para alternar entre el modo de operación y el de suspensión.
2	Teclas numéricas 0 - 9	En el modo de DVD, permite ingresar las selecciones de búsqueda de título, capítulo, pista y por tiempo. En el modo de radio, permite ingresar una estación predefinida.
3	TÍTULO	Permite mostrar el menú del título si se encuentra en el disco.
4	■ (Detener)	Presione el botón de detener (STOP) para detener la reproducción. La reproducción comenzará desde este punto cuando presione el botón de reproducir (PLAY). Presione dos veces el botón de detener (STOP) y presione el botón de reproducir (PLAY) para comenzar a reproducir desde el comienzo.

#	Botón	Función
22	CONFIGURAR/ SALIR	Permite ingresar o salir del menú de configuración de sistema.
23	Aceptar	Presione para ingresar o seleccionar un valor en un menú y en la navegación de configuración.
24		En el modo de reproducción, permite retroceder o avanzar rápidamente un DVD o CD. Presione repetidamente el botón para cambiar la velocidad de retroceso y avance rápido. En el modo de radio, permite comenzar el escaneo automático hacia arriba o abajo.
25	SUBTÍTULOS	Permite seleccionar un idioma de los subtítulos, si está disponible.
26	AUDIO/FM ESTÉREO	En el modo de reproducción, permite cambiar a otro canal de audio. En el modo de radio, permite seleccionar Monofónico o Estéreo.
27	ATENUADOR	Permite atenuar o iluminar la luz de la pantalla del panel frontal.
28	IR A	Permite comenzar a reproducir a partir de un punto determinado en un disco DVD, CD, VCD o SVCD.
29	MODO DE REPRODUCCIÓN	Permite mostrar el menú de los modos de reproducción y seleccionar otro modo diferente.
30	A-B	Presione para configurar la reproducción repetida o para cancelarla.
31	GRAVES EX	Presione para activar o desactivar los Graves Ex (Ex Bass).
32	ECUALIZADOR	Permite seleccionar un modo de ecualizador predefinido. Se puede seleccionar FLAT (Normal), ROCK , POP , CLASSIC (Clásica) y JAZZ .

Instalación de las pilas del control remoto

Para instalar las pilas del control remoto:

- 1 Remueva la cubierta de las pilas.
- 2 Inserte dos pilas AAA en el compartimiento de pilas. Verifique que los símbolos + y – en las pilas correspondan con los símbolos + y – en el compartimiento de las pilas.
- 3 Reinstale la cubierta.

Notas

- No combine pilas de diferentes tipos.
- No combine pilas gastadas y nuevas.
- Retire las pilas cuando se les acabe la carga.
- Los químicos de las pila pueden causar sarpullido. Si las pilas se derraman, limpie el compartimiento de pilas con un paño. Si los químicos tocan su piel, lávese inmediatamente.
- Retire las pilas si el control remoto no se va a usar por un período de tiempo extendido.

Uso del control remoto

Para usar el control remoto:

- Apunte el control remoto directamente a su sistema de audio, dentro de un ángulo de 60° horizontalmente (30° a cada lado) y dentro de 30° verticalmente con respecto al sensor del control remoto al frente de su sistema de audio y dentro de 20 pies (6 m) de su sistema de audio.

Cuidado

No exponga el control remoto a líquidos, a luz del sol directa o a impactos. No combine pilas de diferentes tipos.

Configuración de su sistema de audio con reproductor de DVD

Desempaque y preparación

Su caja debe contener:

- Sistema de audio con reproductor de DVD
- Guía del usuario
- Control remoto con 2 pilas
- Cable de AV
- Antenas FM y AM
- Altavoces (2) con cable de altavoces

Si necesita reemplazar cualquiera de estos componentes, llame a nuestra línea de ayuda mencionada en la sección de Garantía de esta guía.

Remueva cuidadosamente todos los componentes de la caja y asegúrese de que tiene todos los componentes necesarios antes de desechar la caja.

- Remueva todos los materiales de empaque de los componentes individuales.
- No remueva ninguna etiqueta o pegatina en el panel posterior del su sistema de audio.
- Coloque su sistema de audio donde usted prefiera. Su sistema de audio está diseñado para ser usado en una superficie nivelada, plana y estable como una mesa, escritorio, estante o pedestal, cerca de un tomacorriente de pared, lejos de la luz solar directa, y lejos de fuentes de excesivo calor, polvo, humedad o vibración.
- Desenrolle el cable de alimentación de CA y extienda completamente el cable, luego conéctelo en la parte posterior de su sistema de audio.

Fuente de alimentación

Use el cable de alimentación de CA polarizado proporcionado para la operación con alimentación de CA. Inserte el cable de CA en un tomacorriente CA estándar polarizado de 120 V, 60 Hz.

Si usted causa una descarga de estática al tocar el sistema de audio y éste deja de funcionar, desenchúfelo del tomacorriente CA y reconéctelo. Su sistema de audio deberá regresar a su funcionamiento normal.

Advertencias

- El sistema tiene un enchufe de CA polarizado con una espiga ancha y una estrecha. El enchufe entrará únicamente en tomacorrientes de CA polarizados. Éste es un mecanismo de seguridad para reducir la posibilidad de choque eléctrico. Si el enchufe no entra en el tomacorriente de CA, probablemente es un tomacorriente antiguo sin polarización que debe ser reemplazado por un electricista calificado y con licencia. No lime la espiga ancha del enchufe, ni use un adaptador para hacer que el enchufe entre en el tomacorriente.
- Nunca conecte el enchufe de un cable de CA a otro voltaje que no sea el especificado (120 V, 60 Hz). Utilice solamente el cable de alimentación suministrado.

Haciendo las conexiones

Notas

- Asegúrese de que su sistema de audio esté conectado directamente al televisor y sintonice el televisor al canal de entrada de video correcto.
- No conecte la toma AUDIO OUTPUT (Salida de audio) de su sistema de audio a la toma PHONO IN (entrada de fonógrafo) de su sistema de sonido.
- No conecte su sistema de audio a través de otro VCR. La imagen de DVD podría verse distorsionada por el sistema de protección contra copia.
- La imagen o el sonido de un televisor, VCR o radio cercano podría verse distorsionado durante la reproducción. Coloque las unidades alejadas unas de otras o apague su sistema de audio después de extraer el disco.

Conexión de un televisor

Si su televisor es de alta definición o "listo para digital", puede aprovecharse de la salida de barrido progresivo de su sistema de audio para obtener la máxima calidad de video posible. Sólo necesita realizar una de estas conexiones.

Cuidado

No enchufe el cable de alimentación de CA hasta que haya realizado las conexiones del sistema.

Para conectar a su televisor con un cable de video compuesto o de componentes:

- Conecte las tomas de componentes/salida progresiva [**COMPONENT/PROGRESSIVE OUT**] (para la mejor imagen), o la toma de salida de video [**VIDEO OUT**] (para una buena imagen) en su sistema de audio a las tomas correspondientes en el televisor usando los cables incluidos.

Notas

- La calidad del video con barrido progresivo requiere un televisor con barrido progresivo y es posible sólo cuando se usan las conexiones Y Pb Pr.
- Una vez conectado, seleccione barrido progresivo (Progressive Scan) como la salida de video (Video Output) en el menú de configuración (Setup) para activar la función.
- Su televisor puede necesitar se ajustado para aceptar señales de barrido progresivo.

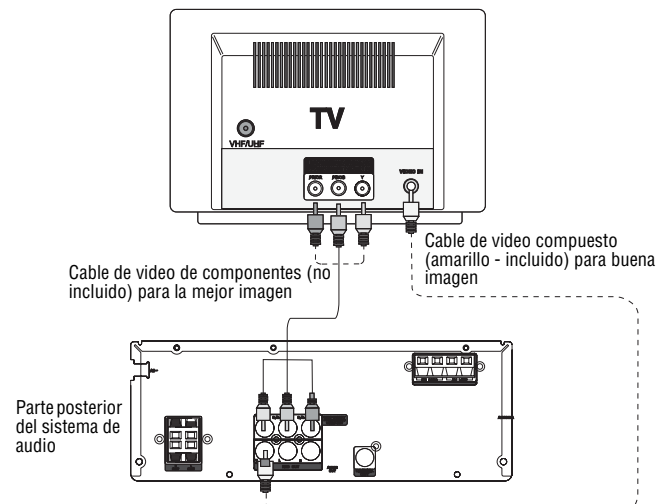

Conexión de audio

Para conectar a su televisor con una fuente de audio:

- Conecte las tomas izquierda y derecha de la salida de audio (**AUDIO OUT**) en la parte posterior de su sistema de audio a las tomas de entrada de audio izquierda y derecha en el televisor usando los cables de audio suministrados.

Para conectar un sistema estéreo digital o receptor A/V de dos canales con decodificador de multicanales:

- 1 Conecte la toma de salida coaxial (**DIGITAL AUDIO OUT**) de su sistema de audio a la toma de entrada correspondiente en su amplificador. Utilice un cable coaxial de audio digital (opcional).
- 2 Active la salida digital de su sistema de audio. (Refiérase a **AUDIO SETUP** (Configuración de audio) en la página 51).

Conexión de un VCR o grabadora de cinta

Para grabar la reproducción de DVD:

- 1 Para grabar la pista de audio de su DVD, conecte las tomas de salida de audio izquierdo/derecho en este sistema de audio a las tomas de entrada de audio izquierdo/derecho en su VCR o grabadora de cinta.
- 2 Para grabar la pista de video de su DVD, conecte las tomas de salida de video en este sistema de audio a las tomas de entrada de video en su VCR o grabadora de cinta.

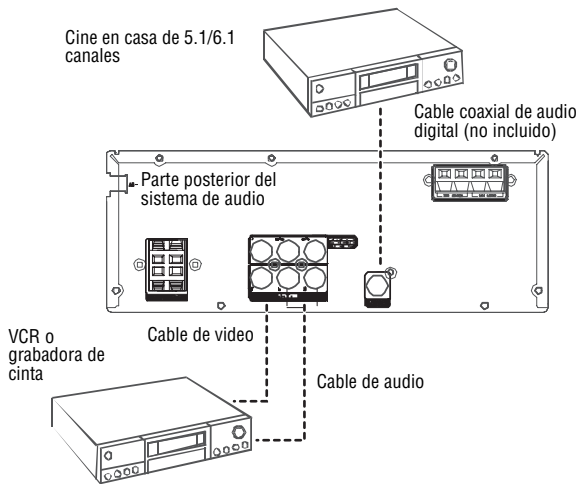

- 3 Si tiene un decodificador externo de Dolby Digital o DTS y quiere reproducir su DVD a través de un decodificador externo de Dolby Digital o DTS, conecte la toma coaxial de salida digital sólo a la toma coaxial de entrada digital de su decodificador. No se ha incluido un cable coaxial de audio digital.

Haciendo las conexiones de audio

Para escuchar el sonido de un equipo de música externo, tal como un reproductor de MP3, CD o MD, a través de los altavoces de esta unidad, conecte la toma de entrada auxiliar (**AUX IN**) de esta unidad a la salida de auriculares de su equipo de música con un cable de audio y presione el botón de fuente (**SOURCE**) para seleccionar **AUX**.

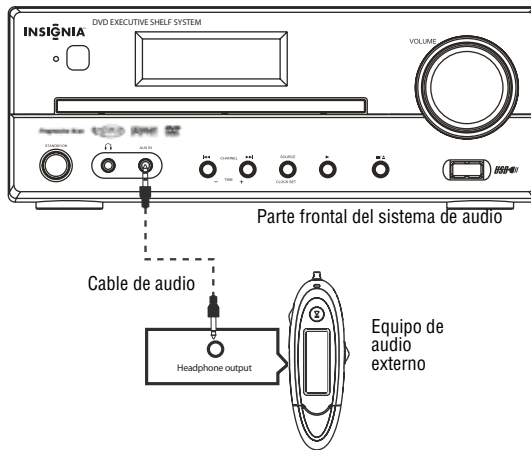

Conexión de los altavoces

Nota

El sistema de audio está diseñado para reproducir una calidad óptima de sonido cuando se utilizan los altavoces suministrados. Si desea conectar otros altavoces al sistema en lugar de los suministrados, deben tener una impedancia de 4 ohmios. Verifique la polaridad correcta cuando conecte los altavoces (el cable de color coincide con la terminal de color).

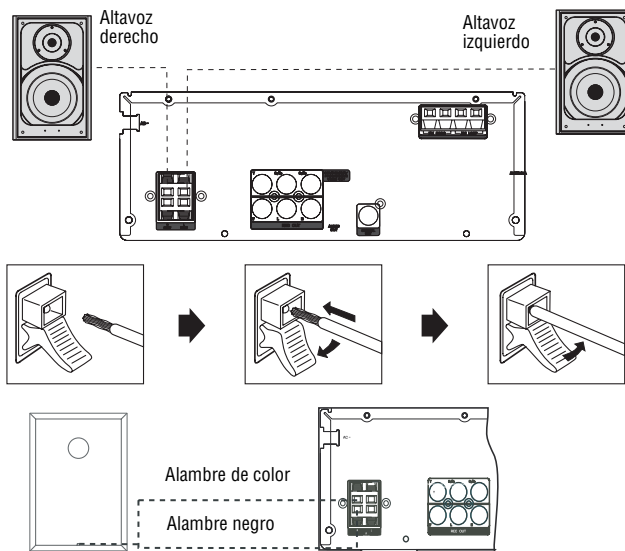

Conecte todos los altavoces de la misma forma.

Cuidados

- Para prevenir daño a los circuitos, nunca haga cortocircuito en los terminales de salida de los altavoces.
- No remueva demasiado aislamiento de los cables para evitar que las porciones expuestas se toquen entre ellas. La longitud óptima de la parte desforrada debe ser alrededor de 1/3 de pulgada (o 1 cm)
- No inserte la parte expuesta demasiado en las terminales de los altavoces.
- No conecte más de un altavoz a cualquier par de terminales de altavoz.
- No conecte altavoces con una impedancia inferior que la de los altavoces suministrados.

Ubicación de los altavoces

La ubicación de los altavoces juega un papel importante en la reproducción del efecto de sonido envolvente. Preste atención en particular cuando diseñe la distribución de los altavoces. Para los mejores efectos envolventes, se deben instalar todos los altavoces.

Para colocar los altavoces:

- Coloque los altavoces frontales izquierdo y derecho al lado izquierdo y derecho de su televisor.

Todos los altavoces deben estar aproximadamente a la misma distancia de su posición de escucha y deben estar visibles.

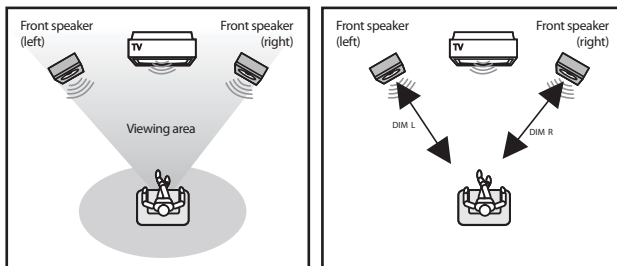

Instalación de su sistema de audio

Instale su sistema de audio sobre una superficie plana estable. Debe haber suficiente espacio frente a su sistema de audio para que se abra la bandeja de discos. Ubique su sistema de audio de forma que exista una línea de visión directa al control remoto.

Cuidado

- No instale este sistema de audio en un espacio encerrado tal como un librero.
- No exponga su sistema de audio a temperaturas o humedad extremas.
- Evite colocar su sistema de audio sobre una superficie caliente tal como sobre otro equipo que se calienta cuando se utiliza.
- Asegúrese de que exista una ventilación adecuada para su sistema de audio.

Notas

- Conecte el cable de AV únicamente después de haber conectado los altavoces, la antena y todos los demás equipos opcionales.
- Nunca realice ni cambie conexiones con la unidad encendida.

Uso de su sistema de audio con reproductor de DVD

Primeros pasos

Para comenzar:

- 1 Finalice la conexión del sistema de audio como se muestra en la sección anterior.
- 2 Conecte la alimentación de su sistema de audio.
- 3 Encienda su televisor y seleccione el canal de entrada de video correcto.

Para encender su sistema de audio:

- 1 Enchufe su sistema de audio. El indicador de suspensión se ilumina en la pantalla del panel frontal.
- 2 Presione el botón de suspensión/encendido (⏻ **Standby/On**). Después de algunos segundos, la pantalla mostrará el mensaje "NO DISC" (No hay disco).
- 3 Encienda su televisor y seleccione la entrada de AV a la que está conectado el sistema de audio.

Para comenzar la reproducción:

- 1 Presione el botón de abrir/cerrar ▲. La bandeja de discos se abrirá.
- 2 Coloque un DVD en la bandeja de discos y presione el botón de abrir/cerrar ▲. El reproductor leerá el disco y comenzará a reproducirlo. Antes de comenzar a reproducir la película, aparecerá un menú.
- 3 Seleccione **PLAY MOVIE** (Reproducir película), luego presione el botón de aceptar (OK). La película comenzará.
- 4 Aunque puede ver una película inmediatamente, para obtener los mejores resultados de su sistema de audio, presione el botón de detener (■ **STOP**). Solamente necesita hacer esto cuando instale por primera vez su sistema de audio.

Configuración básica

Para usar los menús de configuración básica:

- 1 Presione el botón de configuración/salir (SETUP/EXIT) del control remoto para ingresar al menú de configuración del sistema (*System Setup*) en el modo detenido.

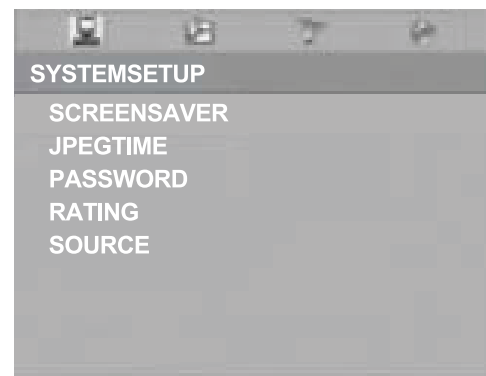

Para salir del menú de configuración del sistema (*System Setup*) y presione nuevamente el botón de configuración/salir (**SETUP/EXIT**).

- 2 Presione el botón ◀ o ▶ para navegar a uno de los siguientes menús: *System Setup* (Configuración del sistema), *Language Setup* (Configuración de idioma), *Video Setup* (Configuración de video) o *Audio Setup* (Configuración de audio).
- 3 Cuando un menú está resaltado, presione ▲ o ▼ para seleccionar opciones dentro del menú.
Las opciones disponibles para cada ajuste aparecen en el lado derecho de la pantalla.
- 4 Presione el botón ▶ u **OK** (Aceptar) para moverse a la columna derecha.
- 5 Presione el botón ▲ o ▼ para seleccionar un ajuste nuevo y presione el botón **OK** (Aceptar) para confirmar el ajuste cambiado.
- 6 Repita los pasos 3 al 5 para cambiar los otros ajustes. Para obtener más información, refiérase a las secciones apropiadas en esta guía.
- 7 Cuando haya terminado con los cambios, resalte la selección **EXIT/SETUP** (Salir/Configuración) y presione **OK** (Aceptar) o presione **SETUP/EXIT** (Configuración/Salir) nuevamente para salir de *System Setup* (Configuración del sistema).

Cambio de los ajustes de su reproductor

Menú	Opciones disponibles
SYSTEM SETUP (Configuración del sistema)	<p>SCREEN SAVER (Salvapantallas) – Active (On) o desactive (Off) el salvapantallas.</p> <p>JPEG TIME (Tiempo de JPEG) – Seleccione el intervalo de la presentación de JPEG mientras se reproduce un CD de imágenes. Cada imagen se mostrará por la duración especificada antes de mostrar la siguiente imagen automáticamente. Las opciones incluyen 5SEC (5 seg.) 10SEC (10 seg.) y 15SEC (15 seg.)</p> <p>PASSWORD (Contraseña) – Muchos discos DVD de películas contienen códigos de clasificación de la MPAA. Este sistema de audio reconoce los códigos incluidos en estos DVDs. Esto proporciona un método para evitar que los niños vean películas no recomendadas o que usted no considera apropiadas. Para desbloquear la función de clasificación (RATING) o cambiar la contraseña, presione los botones numéricos para ingresar la contraseña actual (la contraseña establecida de fábrica es “1234”), y presione el botón de ingresar (ENTER). Luego puede cambiar el ajuste de la clasificación (RATING) como se muestra a continuación, o ingrese una contraseña nueva y presione el botón de entrar (ENTER). Un icono de candado abierto indica que el bloqueo de los padres NO está activado. Un icono de candado cerrado indica que el bloqueo de los padres está activado.</p> <p>RATING (Clasificación) – Después de ingresar la contraseña (como se muestra anteriormente), seleccione la clasificación más alta que quiera que se pueda ver y bloquee la contraseña. Para reproducir un disco con una clasificación superior, se debe ingresar la contraseña. Las clasificaciones incluyen:</p> <ul style="list-style-type: none"> • KID SAFE (Seguro para niños) – El contenido es seguro para niños. • G – Recomendado como aceptable para todas las edades. • PG – Guía de los padres recomendada. • PG-13 – Puede ser que el material no sea apropiado para niños menores de 13 años. • PG-R – Guía de los padres recomendada – muy poco lenguaje o situaciones maduras. • R – Restringido - violencia, lenguaje adulto y situaciones no aptas para televidentes jóvenes. • NC-17 – No se recomienda para niños menores de 17 años. • ADULT (Adultos) – Debe ser visto sólo por adultos debido a contenido de material sexual explícito, violencia o lenguaje. <p>Para establecer la clasificación cuando la contraseña esté desbloqueada:</p> <ul style="list-style-type: none"> • En el menú de configuración del sistema (<i>System Setup</i>), presione ▲ o ▼ para resaltar Rating (Clasificación) y presione ▶. • Presione ▲ o ▼ para resaltar un nivel de clasificación, luego presione el botón de aceptar (OK). • Presione el botón ▲ o ▼ para seleccionar Password (Contraseña), luego presione el botón de aceptar (OK). Use los botones numéricos (0-9) para ingresar una contraseña de cuatro dígitos. Si comete un error antes de presionar el botón de aceptar (OK), presione el botón de borrar (CLEAR) e ingrese nuevamente su código de seguridad de 4 dígitos. Los discos DVD con clasificación arriba del nivel seleccionado no se reproducirán a menos que usted ingrese la contraseña correcta de cuatro dígitos. <p>SOURCE (Fuente) – Seleccione los archivos de origen que usted desea reproducir entre Disco y USB. Para acceder a archivos en un dispositivo USB, asegúrese de que su dispositivo USB está conectado a la toma USB en el panel frontal.</p> <p>Nota: Este sistema no soporta el formato NTFS. Si la unidad de flash USB no funciona, revise el sistema de archivos de la unidad de flash USB y formáteelo con el sistema FAT o FAT32.</p>

Menú	Opciones disponibles
LANG(UAGE) SETUP (Configuración de idioma)	<p>OSD LANGUAGE (Idioma del OSD) – Permite seleccionar el idioma para los menús de pantalla.</p> <p>AUDIO LANG (Idioma de audio) – Permite seleccionar el idioma del audio del DVD que guste.</p> <p>SUBTITLE LANG (Idioma de subtítulos) – Permite seleccionar el idioma de los subtítulos que guste.</p> <p>MENU LANG (Idioma del menú) – Permite seleccionar el idioma del menú del DVD que guste.</p>
VIDEO SETUP (Configuración de video)	<p>TV TYPE (Tipo de televisor) – Permite seleccionar la relación de aspecto de la imagen. Las opciones incluyen:</p> <ul style="list-style-type: none"> 4:3 PS – Se selecciona cuando su sistema está conectado a un televisor normal. Imágenes panorámicas se muestran en la pantalla, pero con algunas partes cortadas automáticamente. 4:3 LB (4:3 Buzón) – Seleccione esta opción cuando su sistema esté conectado a un televisor normal. Imágenes panorámicas se muestran en la pantalla con bandas negras arriba y abajo de la pantalla. 16:9 – Se selecciona cuando su sistema se conecta a un televisor panorámico. <p>Nota: Algunos discos no se pueden reproducir de acuerdo a su selección debido a que el formato ha sido grabado en el disco. Por ejemplo, un disco grabado en el modo 4:3 sólo puede ser reproducido en 4:3. El tipo de televisor (TV TYPE) debe corresponder con la pantalla del televisor.</p> <p>VIDEO – Elija la salida de video que coincida con la conexión de video entre su sistema y su televisor. Las opciones incluyen:</p> <ul style="list-style-type: none"> 480i YPBPR – Seleccione esta opción si ha conectado la unidad a su televisor usando el cable de video Y, Cb, Cr. P-SCAN YPBPR (Barrido Progresivo Y Pb Pr) – Seleccione esta opción si ha conectado la unidad a su televisor usando las tomas de video Y, Pb, Pr y está usando la función de barrido progresivo. <p>Nota: También puede presionar V-SELECT (Seleccionar video) para seleccionar esto directamente.</p>
AUDIO SETUP (Configuración de audio)	<p>DIGITAL OUTPUT (Salida digital) – Permite seleccionar el formato de audio digital:</p> <ul style="list-style-type: none"> SPDIF/RAW (SPDIF/En bruto) – La salida de audio digital se encuentra en el formato original, tal como AC3 o DTS. SPDIF/PCM – La salida de audio digital se convierte a PCM. <p>DYNAMIC RANGE (Rango dinámico) – Le permite controlar el rango dinámico a fin de lograr un sonido apropiado para su equipo.</p> <ul style="list-style-type: none"> ON (Activado) – Los sonidos fuertes, como explosiones, se reducen ligeramente. OFF (Desactivado) – El sistema reproduce al nivel de grabación en el disco. <p>SAMPLING (Muestreo) – Permite seleccionar el muestreo de decodificación entre 96 kHz y 48 kHz.</p> <ul style="list-style-type: none"> 48 KHz – El muestreo del audio se reduce a 48 kHz si el disco está grabado con 96 kHz. 96 KHz – Salida con el formato de audio original. <p>Nota: Esta función sólo está disponible para la salida de audio digital de un disco grabado con 96 kHz.</p>

Ajuste del reloj

Nota

Necesitará reconfigurar el reloj cada vez que desenchufe la unidad.

Presione el botón de suspensión/encendido (**STANDBY/ON**) en el panel frontal para poner la unidad en el modo de suspensión.

Para ajustar el reloj:

- Mantenga presionado el botón de fuente (**SOURCE**) hasta que la hora parpadee en la pantalla.



- Presione el botón **◀◀** o **▶▶** en el panel frontal para ajustar la hora.
- Presione el botón de fuente (**SOURCE**) nuevamente hasta que los minutos parpadeen en la pantalla.

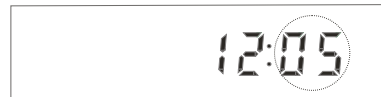

- Presione el botón **◀◀** o **▶▶** en el panel frontal para ajustar los minutos.

Reproducción de un DVD, CD o VCD

Código regional

Su sistema de audio tiene un código regional (1) impreso en la parte posterior de la caja. Su receptor sólo puede reproducir DVDs que tengan una etiqueta con el mismo código regional (1) o con el código **ALL** (Todos).



Notas

- La mayoría de los DVDs tienen un globo que contiene uno o más números claramente visible en la cubierta. Este número debe coincidir con el código regional de su sistema de audio o el DVD no podrá reproducirse.
- Si intenta reproducir un DVD cuyo código regional sea diferente al de su sistema de audio, aparecerá un mensaje de error en la pantalla del televisor.

Discos compatibles

Se pueden reproducir los siguientes discos en su sistema de audio:

- DVD-Video
- Los discos DVD-R, DVD-RW, DVD+R y DVD+RW. Los discos DVD-R y DVD-RW deben grabarse en el modo de DVD Video. Los discos DVD+RW deben grabarse de acuerdo con las especificaciones para los discos DVD+RW con una capacidad de 4.7 GB.
- Video CD (VCD)
- Super Video CD (SVCD)
- CDs de audio
- CD-R y CD-RW

Este reproductor puede reproducir la mayoría de discos CD-R y CD-RW. Dependiendo de las condiciones de grabación, es posible que no todos los discos se reproduzcan sin problemas.

- Archivos MP3 en CD-R o CD-RW
Los archivos MP3 deben tener el formato ISO 9660 o JOLIET. Si la frecuencia de muestreo es de 44.1 ó 48.1 kHz, y la velocidad de bits fija es 128 kbps o superior, se podrán reproducir los archivos MP3. Quizás algunos archivos no puedan reproducirse, dependiendo de la condición o los formatos.
- Archivos WMA en CD-R
Si la frecuencia de muestreo es 32 kHz y la velocidad de bits fija es 128 kbps o superior, se podrán reproducir los archivos WMA. Quizás algunos archivos no puedan reproducirse, dependiendo de la condición o los formatos.
- Archivos JPEG en CD-R o CD-RW
Este reproductor puede reproducir archivos JPEG con una resolución de hasta cinco millones de píxeles. Algunos archivos JPEG no pueden ser leídos por este reproductor.

Uso del control remoto para reproducir un DVD, CD o VCD

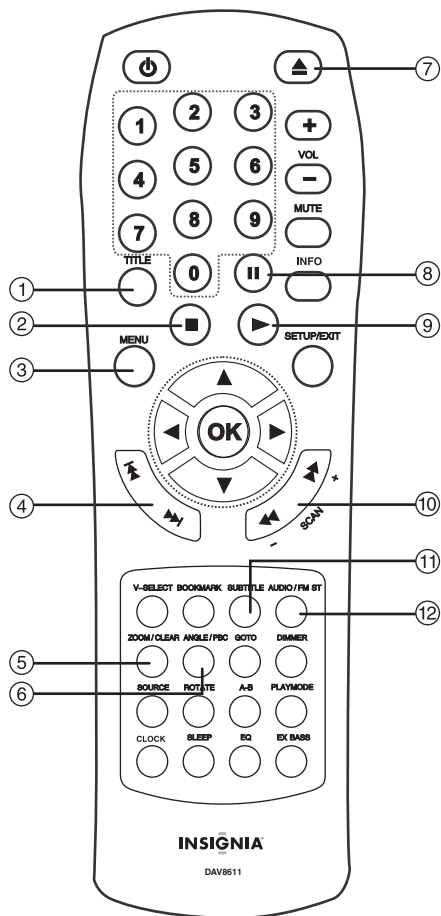

#	Botón	Función
1	TITULO	Permite mostrar el menú de títulos si está presente en el disco. Esta función sólo funciona para la reproducción de DVD.

#	Botón	Función
2	■ (Detener)	Presione una vez para detener instantáneamente la reproducción actual e ingresar al modo de reanudar reproducción (Resume Play). Presione ► (Reproducir) para reanudar la reproducción desde el punto en el que se detuvo el disco. Presione el botón dos veces para detener la reproducción completamente. No se podrá reanudar la reproducción. Presione ► (Reproducir) para comenzar la reproducción desde el comienzo del disco.
3	MENÚ	Presione para visualizar el menú del disco. Nota: La reproducción se detiene para mostrar el menú. El botón no funciona para la reproducción de CD. Para VCD, solo está disponible cuando PBC (Control de Reproducción) se activa.
4	►► (Saltar hacia adelante) o ◄◄ (Saltar hacia atrás)	Cuando se está reproduciendo un disco, usted puede saltar hacia atrás o hacia adelante un capítulo o pista. Presione el botón ◄◄ para saltar al comienzo del capítulo o pista previa. Presione el botón ►► para saltar al comienzo del siguiente capítulo o pista. Nota: En el caso de un disco de CD, use los botones numéricos (0-9) para saltar directamente a un número de pista. Cuando se usa un VCD con la función PBC, ésta debe estar desactivada (OFF).
5	AMPLIAR/BORRAR	Permite ampliar la imagen. Usted puede ampliar el tamaño de la imagen durante la reproducción. Cada vez que se presiona el botón de ampliar/borrar (ZOOM/CLEAR), los niveles de aumento cambiarán de la siguiente manera: ZOOM x 2 ----> ZOOM x 3 ----> ZOOM x 4 ----> ZOOM x 3/4 ----> ZOOM x 2/3 ----> ZOOM x 1/2 ----> ZOOM : OFF (Desactivado) Mientras una imagen está ampliada, usted puede usar las teclas ▲, ▼, ◀, ▶ para moverse dentro de la imagen. Para cambiar a la visualización normal original, presione el botón de ampliar (ZOOM) hasta que aparezca el símbolo ZOOM:OFF (Ampliación: Desactivada). La pantalla regresará a la visualización normal.
6	ÁNGULO/PBC	Usted puede seleccionar ángulos diferentes de cámara diferentes al reproducir un disco de video DVD que contienen escenas grabadas desde múltiples ángulos. Presione el botón de ángulo (ANGLE) repetidamente para seleccionar diferentes ángulos de cámara, si están disponibles en el disco. Nota: Esta función sólo está disponible cuando las escenas filmadas desde ángulos múltiples ha sido grabadas en el DVD. Si la visualización ángulos múltiples no está disponible, se muestra el indicador OFF (Desactivado).
7	▲ (Abrir/Cerrar)	Permite abrir la bandeja de discos. Nota: Coloque el disco en la bandeja de discos con el lado de la etiqueta hacia arriba. Presione de nuevo para cerrarla. El sistema de audio comenzará a reproducir automáticamente.

#	Botón	Función
8	(Pausar)	<p>Puede congelar la imagen y avanzar imagen por imagen.</p> <p>CD: Presione el botón para pausar la reproducción. Presione el botón nuevamente, o presione el botón ► para reanudar la reproducción normal.</p> <p>DVD/VCD: Presione el botón para pausar la reproducción. Presione el botón nuevamente para ir al modo de paso (Step).</p> <p>Cada vez que presione el botón , el vídeo avanza de un cuadro. Presione el botón ► para reanudar la reproducción.</p>
9	► (Reproducir)	Permite empezar la reproducción.
10	◀◀/▶▶	<p>Permite buscar hacia atrás o hacia adelante. Presione el botón ► para reanudar la reproducción. Cada vez que se presiona el botón ◀◀ o ▶▶, la velocidad de búsqueda hacia atrás o hacia adelante cambia apropiadamente.</p> <p>En el modo de pausa, presione ▶▶ para comenzar la reproducción en cámara lenta hacia adelante.</p> <p>Cada vez que se presiona el botón ▶▶, la velocidad de reproducción en cámara lenta cambia apropiadamente. Presione el botón ► para reanudar la reproducción normal.</p> <p>Nota: La cámara lenta paso a paso no funciona con la reproducción de CD. La cámara lenta hacia atrás no funciona con la reproducción de VCD.</p>
11	SUBTITLE (Subtítulos)	<p>Durante la reproducción, usted puede cambiar entre los diferentes idiomas de los subtítulos o desactivar los subtítulos. Cuando se está reproduciendo un DVD, presione el botón de subtítulos (SUBTITLE) para mostrar los subtítulos en el idioma de reproducción actual. Presione repetidamente para seleccionar el idioma deseado para los subtítulos.</p> <p>Nota: Esta función sólo puede usarse con discos en los cuales se han grabado subtítulos en diferentes idiomas. El número de idiomas grabados puede ser diferente, dependiendo del disco.</p>
12	AUDIO/FM ESTEREO	<p>Presione para cambiar a un idioma de audio diferente en el disco durante la reproducción. Usted puede cambiar entre diferentes idiomas de audio o salidas de audio.</p> <p>Cuando se está reproduciendo un disco, presione el botón AUDIO/FM ST para mostrar el número de pista de audio de reproducción actual.</p> <p>Presione repetidamente el botón para seleccionar la pista de audio deseada.</p> <p>Nota: Si solo hay una pista de audio disponible en el disco, el número no cambiará.</p>

Funciones de reproducción avanzadas

Para reproducir usando la función de visualización (Display):

- Cuando el disco se está reproduciendo, presione el botón **INFO** para mostrar la información de reproducción presente en el disco.

En el caso de DVDs:

- Presione el botón **INFO** vez para mostrar la información de reproducción del DVD.

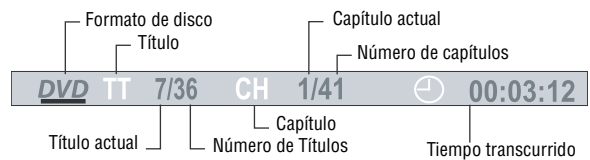

- Presione el botón **INFO** dos veces para mostrar información de reproducción adicional del DVD.

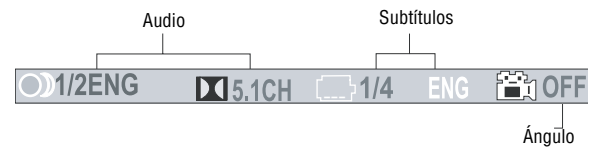

- Presione el botón **INFO** tres veces para verificar el tiempo de reproducción del título en curso.
- Presione el botón **INFO** cuatro veces para verificar el tiempo restante del título en curso.
- Presione el botón **INFO** cinco veces para mostrar más información sobre la reproducción.

La siguiente información se muestra, dependiendo en el tipo de disco que se reproduce:

- **TT** (Información del título) – Muestra el número de título que se reproduce y el número total de títulos grabados en el disco.
- **CH** (Información de capítulo) – Muestra el número de capítulo que se reproduce y el número total de capítulos grabados en el disco.
- **Elapsed Time** (Tiempo transcurrido) – Muestra el tiempo transcurrido desde el comienzo del título/capítulo/disco/pista que se reproduce.

Nota

Si se muestra un "-" frente del tiempo, el número muestra el tiempo restante del título/capítulo/disco/pista.

- **Audio** - Muestra la pista de audio seleccionada actualmente.
- **Subtitle language** (Idioma de subtítulos) - Muestra el número del idioma (subtítulos) seleccionado actualmente.
- **Angle** (Ángulo) – Muestra el ángulo de cámara seleccionado actualmente. Cuando se reproduce un disco sin ángulos múltiples, aparece OFF (Desactivado).
- **TRK** (Información de pista) – Muestra el número de pista que se reproduce en este momento y el número total de pistas grabadas en el disco.
- **Repeat Mode** (Modo de repetición) – Muestra cualquier modo de repetición que esté establecido.

Nota

Después de verificar los ajustes, presione nuevamente el botón **INFO** para apagar la pantalla.

Uso de la función "Ir a" (GOTO)

Esta función le permite seleccionar directamente cualquier punto del disco para comenzar la reproducción.



Para seleccionar un título, capítulo o pista específica:

- 1 Presione el botón **GOTO** (Ir a). Se abre el menú de "Ir a" (*GOTO*).
- 2 Presione el botón ◀ o ▶ para resaltar un título, capítulo o pista y presione el botón numérico (0 - 9) correspondiente.
- 3 Presione el botón de aceptar (**OK**) para confirmar. Su sistema de audio comenzará la reproducción desde la posición que seleccionó.

Nota

Presione el botón de ampliar/borrar (**ZOOM/CLEAR**) para reiniciar el título, capítulo o pista resaltado.

Para ubicar un tiempo específico:

- 1 Presione el botón **GOTO** (Ir a). Se abre el menú de "Ir a" (*GOTO*).
- 2 Presione el botón ◀ o ▶ para resaltar el tiempo.
- 3 Teclee directamente el tiempo a donde comenzará la reproducción usando los botones numéricos (0 - 9).
 - Los primeros dos dígitos son las horas.
 - Los siguientes dos dígitos son los minutos.
 - Los últimos dos dígitos son los segundos.
- 4 Después de ingresar el tiempo, presione el botón de aceptar (**OK**) para confirmar. Su sistema de audio comenzará a reproducir desde el tiempo que seleccionó.

Notas

- Algunos discos quizás no permitan usar esta función.
- Algunas escenas quizás no pueden ubicarse de la manera precisa que usted especifique.
- Este método de acceder a una ubicación específica está disponible sólo dentro del título actual del disco DVD.
- Presione el botón de ampliar/borrar (**ZOOM/CLEAR**) para reiniciar el tiempo cuando el tiempo está resaltado.

Uso de la reproducción programada

La reproducción programada le permite ingresar el orden en el que el disco reproducirá los capítulos o pistas.

Para reproducir un disco DVD, CD, VCD, o SVCD usando la reproducción programada:

- 1 Con un disco en el sistema de audio, presione el botón de modo de reproducción (**PLAYMODE**). Se abrirá el menú de modo de reproducción (*Playmode*).



- 2 Con la opción de modo (**MODE**) resaltada, presione ◀ o ▶ para seleccionar **PROG**.
- 3 Presione el botón de aceptar (**OK**) para confirmar. Se abre el menú de programación (*PROG*).

Nota

Durante la reproducción de VCD y SVCD, la función sólo está disponible cuando PBC (Control de reproducción) está desactivado.

Menú de programación de DVD (DVD PROG)

		Título		Capítulo				
PROG	T	C	T	C	T	C		
1	--	--	5	--	9	--	13	--
2	--	--	6	--	10	--	14	--
3	--	--	7	--	11	--	15	--
4	--	--	8	--	12	--	16	--
		PLAY		CLEAR				

Menú de programación de CD, VCD o SVCD (PROG)

PROG	T	C	T	C	T	C
1	[--]	[--]	5	[--]	9	[--]
2	[--]	[--]	6	[--]	10	[--]
3	[--]	[--]	7	[--]	11	[--]
4	[--]	[--]	8	[--]	12	[--]
		PLAY		CLEAR		

- 4 Ingrese los números de título (DVD) o pista (CD) en los campos suministrados ([-]).
- 5 Presione el botón ◀ o ▶ para resaltar el capítulo e ingrese los números de capítulo (sólo para DVD) en los campos suministrados ([-]).
- 6 Presione el botón ▲, ▼, ◀, o ▶ para moverse a otro campo y luego repita los pasos anteriores para otras entradas.

- 7 Presione ► o resalte reproducir (**PLAY**) en la pantalla y luego presione el botón de aceptar (**OK**) para comenzar la reproducción programada.

Notas

- Resalte **CLEAR** (Borrar) en el menú de programación (**PROG**) y presione el botón de aceptar (**OK**) para borrar todas las entradas.
- Durante la reproducción de VCD/SVCD, la función sólo está disponible cuando PBC (Control de reproducción) está desactivado.

Uso de la reproducción aleatoria

Los capítulos en un DVD y las pistas en el CD pueden ser reproducidos en orden aleatorio.

Para usar la reproducción aleatoria:

- 1 Con un disco en el sistema de audio, presione el botón de modo de reproducción (**PLAYMODE**). Se abrirá el menú de modo de reproducción (**Playmode**).

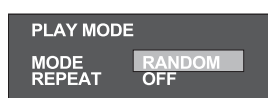
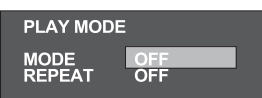

- 2 Con la opción de modo (**MODE**) resaltada, presione ◀ o ▶ para seleccionar **RANDOM** (Aleatorio).
- 3 Presione el botón de aceptar (**OK**) para confirmar. El disco se reproduce en orden aleatorio.

Uso de la reproducción repetida

Usted puede reproducir repetidamente un título, capítulo o una pista determinada.

Nota

Durante la reproducción de VCD/SVCD, la función sólo está disponible cuando PBC (Control de reproducción) está desactivado.

Para repetir un título, capítulo, una pista o todo el disco:

- 1 Con un disco en el sistema de audio, presione el botón de modo de reproducción (**PLAYMODE**). Se abrirá el menú de modo de reproducción (**Playmode**).

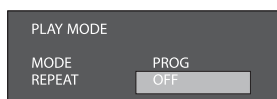

- 2 Presione ▲, ▼ para resaltar **REPEAT** (Repetir) y presione ◀ o ▶ para seleccionar el modo de repetición que guste.
- **En el caso de DVDs** — Off (Desactivado) > Chapter (Capítulo) > Title (Título)
 - **En el caso de CDs, VCDs, o SVCDs** — Off (Desactivado) > REP 1 (Repetir 1) > REP ALL (Repetir todo)
 - **En el caso de discos con MP3, JPEG, o WMA** — Off (Desactivado) > REP DIR (Repetir directorio) > REP 1 (Repetir 1) > REP ALL (Repetir todo)
- 3 Presione el botón de aceptar (**OK**) para confirmar. El modo seleccionado se resaltará en la pantalla y se repetirá la porción seleccionada del disco.

Para repetir una sección determinada de un disco:

- 1 Mientras se está reproduciendo el disco, presione el botón **A-B** para establecer el comienzo de la sección que desea reproducir repetidamente.
- 2 Cuando la reproducción alcanza el final de la sección que quiere repetir y presione **A-B** de nuevo. Inmediatamente, su sistema de audio comienza a repetir la sección que seleccionó.
- 3 Presione el botón **A-B** de nuevo para borrar la reproducción repetida programada y regresar a la reproducción normal.

Notas

- La función de repetición A-B solo puede usarse dentro del mismo título. Si el inicio y el fin de la sección que se va a repetir están en títulos diferentes, no funcionará.
- La función Repetir A-B no funciona en escenas donde se han grabado ángulos de cámara diferentes.

Uso de PBC (Control de reproducción de VCD/SVCD)

Para usar PBC (Control de reproducción):

- 1 Cuando se está reproduciendo un VCD o SVCD, presione el botón de ángulo/PBC (**ANGLE/PBC**) repetidamente para cambiar entre PBC (control de reproducción) activado (**ON**) y desactivado (**OFF**).
 - Si usted selecciona **PBC ON** (PBC activado), el menú de disco (si está disponible) aparecerá en el televisor. Use el botón ►►| o |◄◄ los botones numéricos (0-9) para seleccionar una operación de reproducción.
 - Si selecciona **PBC OFF** (PBC desactivado), la unidad se saltará el menú del disco y reproducirá directamente. Playmode (Modo de reproducción) está disponible cuando se reproduce un VCD.

Uso de la función de marcador

La función de marcador (Bookmark) le permite marcar un punto en el DVD que usted desea ver nuevamente.

Para crear un marcador:

- 1 Durante la reproducción de un DVD o CD, presione el botón **BOOKMARK** (Marcador) para acceder al menú de marcador.
- 2 Presione el botón ◀ o ▶ para navegar y presione aceptar (**OK**) para marcar el punto deseado.

Para recuperar una escena marcada:

- 1 Durante la reproducción, presione el botón de marcador (**BOOKMARK**) para acceder al menú del marcador.
- 2 Use el botón ◀ o ▶ para resaltar el marcador deseado y presione ► para reproducir desde el punto marcado.
- 3 Presione el botón de borrar (**CLEAR**) para reiniciar el marcador resaltado.

Selección de diferentes modos de ecualizador y control de graves EX (EX BASS)

Para ajustar el modo de ecualizador:

- Presione repetidamente el botón de ecualizador (**EQ**) para alternar entre los cinco modos de ecualizador: **FLAT** (Normal), **ROCK**, **POP**, **CLASSIC** (Clásica) o **JAZZ**.

Para ajustar el control de Graves EX (EX Bass):

- Presione **EXBASS** (Graves EX) para activar o desactivar el efecto de sonido EXBASS.

Uso de la función de temporizador de apagado automático

Esta función le permite seleccionar un tiempo para que su sistema de audio cambie automáticamente al modo de suspensión.

Para configurar el temporizador de apagado automático:

- Presione repetidamente el botón de apagado automático (**SLEEP**) para alternar entre las siguientes opciones de temporizador de apagado automático:
 - 90 MINUTOS, 80 MINUTOS, 70 MINUTOS, 60 MINUTOS, 50 MINUTOS, 40 MINUTOS, 30 MINUTOS, 20 MINUTOS, 10 MINUTOS, OFF (Desactivado)

Para verificar el tiempo restante de apagado automático:

- Presione el botón de apagado automático (**SLEEP**) una vez y se mostrará el tiempo restante.

Para cancelar el temporizador de apagado automático:

- Presione repetidamente el botón de apagado automático (**SLEEP**) hasta que se muestre el mensaje "SLEEP OFF" (Apagado automático cancelado).

Reproducción de archivos MP3, WMA y JPEG

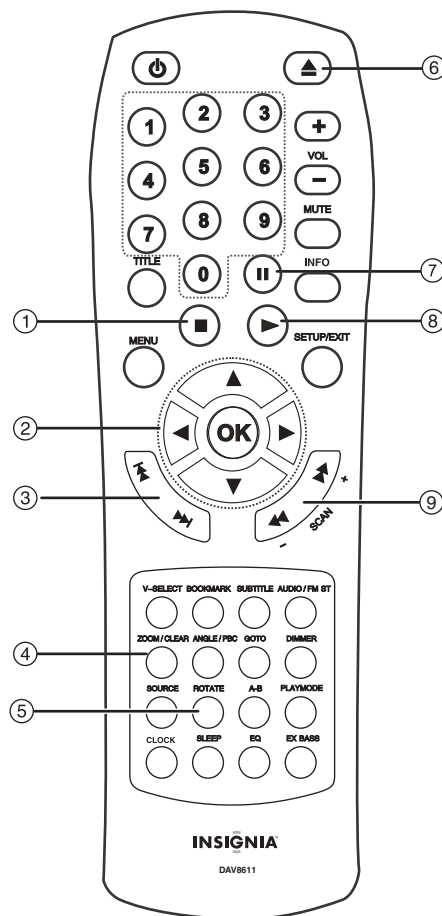

#	Botón	Función
1	■ (Detener)	Presione una vez para detener instantáneamente la reproducción actual e ingresar al modo de reanudar reproducción (Resume Play). Permite mostrar el menú de selección durante la reproducción (sólo para archivos JPEG y MPEG4).
2	▲, ▼, ◀, ▶, 0 y OK (Aceptar)	Navegación activa – Presione los botones direccionales para seleccionar un archivo y presione el botón de aceptar (OK) para comenzar la reproducción.
3	▶▶▶ (Saltar hacia adelante) o ◀◀◀ (Saltar hacia atrás)	Cuando se está reproduciendo un disco, usted puede saltar hacia atrás o hacia adelante una pista o imagen.
4	AMPLIAR/ BORRAR	Permite ampliar una imagen durante una presentación de archivos JPEG. Presione el botón de borrar (CLEAR) para borrar la información ingresada.
5	GIRAR	(Sólo para JPEGs) Durante la reproducción de un archivo JPEG, presione el botón de girar (ROTATE) para girar la imagen.
6	▲ (Abrir/Cerrar)	Permite abrir la bandeja de discos. Nota: Coloque el disco en la bandeja de discos con el lado de la etiqueta hacia arriba. Presione de nuevo para cerrar la bandeja. El sistema de audio comenzará a reproducir automáticamente.

#	Botón	Función
7	(Pausar)	Permite pausar la reproducción. Presionar de nuevo para reanudar la reproducción normal.
8	▶ (Reproducir)	Permite empezar la reproducción.
9	◀◀/▶▶	Permite buscar hacia atrás o hacia adelante. Presione el botón ▶ para reanudar la reproducción. Cada vez que se presiona el botón ◀◀ o ▶▶, la velocidad de búsqueda hacia atrás o hacia adelante cambia apropiadamente. En el modo de pausa, presione ◀◀ o ▶▶ para comenzar la reproducción en cámara lenta hacia adelante o hacia atrás. Cada vez que se presiona el botón ◀◀ o ▶▶, la velocidad de reproducción en cámara lenta cambia apropiadamente. Presione el botón ▶ para reanudar la reproducción normal. Nota: La cámara lenta paso a paso no funciona con la reproducción de CD. La cámara lenta hacia atrás no funciona con la reproducción de VCD.

Uso del menú de selección

Para usar el menú de selección:

- 1 Coloque el disco con MP3, WMA o JPEG en la bandeja de discos del sistema de audio. Se abre el menú de selección (*Selection*). Aparecen carpetas en el panel izquierdo y están enumeradas en orden ascendente.

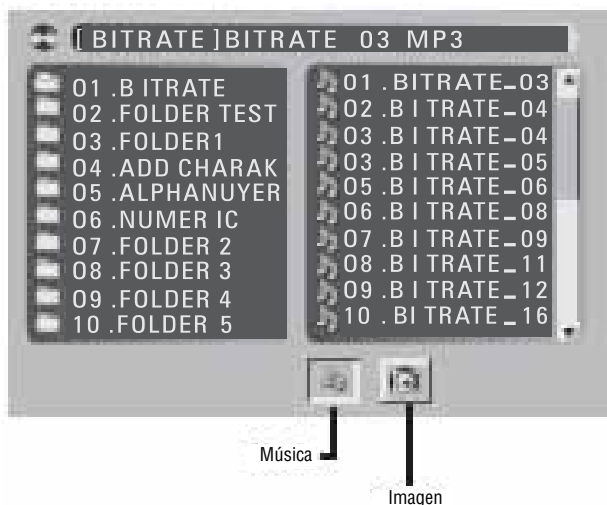

- 2 Cuando usted resalta una de las carpetas, todo el contenido de esta carpeta se mostrará en el lado derecho. Los archivos de música/imágenes pueden ser seleccionados individualmente para la reproducción deseada.
- 3 Presione ▲, ▼, ◀, o ▶ para resaltar el icono de música (**Music**) o imagen (**Picture**) en la parte inferior del menú de selección y presione el botón de aceptar (**OK**) para confirmar.
- 4 Seleccione los archivos y presione el botón de aceptar (**OK**) o ▶ para comenzar la reproducción.

- **Music** [Música] (Archivos MP3 o WMA) — Su sistema de audio comienza a reproducir todos los archivos de MP3 o WMA que se seleccionaron. Luego reproduce todos los archivos en las subcarpetas contenidas dentro de la misma carpeta. Después, la unidad reproduce el resto de las carpetas en el disco.
- **Picture** [Imagen] (Archivos JPEG) — La unidad comienza la presentación de archivos JPEG que se seleccionaron. Luego muestra todos los otros archivos JPEG restantes que se encuentran en la misma carpeta. Después, la unidad reproduce los archivos JPEG de las subcarpetas que están contenidas en la misma carpeta

Para programar las canciones MP3:

- 1 Presione el botón de modo de reproducción (**PLAYMODE**). Se abre el menú de modo de reproducción (*Play Mode*).



- 2 Con la opción de modo (**MODE**) resaltada, presione ◀ o ▶ para seleccionar **PROG** y presione el botón de aceptar (**OK**) para ingresar al menú de programación de MP3. En este menú, la letra F (de Folder) significa carpeta, y T (de Track) significa pista.
- 3 Usando números de dos dígitos, ingrese el número de la carpeta debajo de la F y el número de pista debajo de la T.
- 4 Presione ▲, ▼, ◀, o ▶ para moverse a otro campo y repita el paso 3 para la siguiente canción.
- 5 Presione ▶ o resalte **PLAY** (Reproducir) en la pantalla y luego presione el botón de aceptar (**OK**) para comenzar la reproducción programada.
- 6 Resalte **CLEAR** (Borrar) en el menú de programación (PROG) y presione el botón de aceptar (**OK**) para borrar todas las entradas. Puede programar hasta 16 canciones.

Escuchando la radio

Nota

Verifique que las antenas FM y AM estén conectadas correctamente.

Puede programar hasta 20 estaciones de radio FM y 20 de radio AM.

Para buscar una estación de radio:

- 1 Presione el botón de suspensión/encendido (**STANDBY/ON**) para encender su sistema de audio.
- 2 Presione el botón de fuente (**SOURCE**) repetidamente hasta que se seleccione el modo de radio. Presione nuevamente el botón para cambiar entre las bandas AM y FM, si es necesario.
- 3 Sintonice una estación de radio con uno de los siguientes métodos:

- **Sintonización manual** — Presione el botón ▲ o ▼ repetidamente en el control remoto hasta que aparezca la frecuencia deseada en la pantalla.
- **Sintonización automática** — Presione el botón ◀◀ o ▶▶ en el control remoto para activar la función de escaneo automático (AUTO SCAN). Se detendrá en cualquier estación de radio que se encuentre. Repita este proceso hasta que se detenga en la estación deseada.

Para guardar una estación de radio:

- 1 Cuando ubique una estación de radio que quiera guardar, presione el botón de aceptar (OK) para guardarla. El número de memoria comenzará a parpadear.
- 2 Presione el botón ◀ o ▶ para seleccionar el número de canal que quiere que la unidad memorice.
- 3 Presione nuevamente el botón de aceptar (OK) para guardar el canal en el número de memoria seleccionado. El número de memoria dejará de parpadear para confirmar que el canal ha sido guardado.
- 4 Repita los pasos anteriores para guardar hasta 20 canales de radio FM y AM.

Nota

Cuando sintonice manualmente una estación de FM débil, presione el botón **AUDIO/FM ST** para cambiar del modo estéreo (Stereo) al modo monofónico (Mono) para reducir el ruido de fondo.

Para regresar a un canal memorizado:

- 1 Presione el botón de suspensión/encendido (STANDBY/ON) para encender su sistema de audio.
- 2 Presione el botón de fuente (SOURCE) repetidamente hasta que se seleccione el modo de radio. Presione nuevamente para cambiar entre las bandas AM y FM si es necesario.
- 3 Presione el botón ◀ o ▶ en el control remoto o el botón ◀◀◀◀▶▶▶▶ en el panel frontal para cambiar a otro canal de radio memorizado.
- 4 Use los botones numéricos (0-9) para sintonizar directamente los primeros 10 canales memorizados.

Localización y corrección de fallas

Bajo ninguna circunstancia trate de reparar su sistema de audio por su cuenta, ya que esto anulará la garantía. Únicamente el personal de servicio calificado podrá remover la cubierta o reparar este reproductor.

Problema	Solución
La unidad no enciende	<ul style="list-style-type: none"> • Verifique que el botón de suspensión/encendido (Standby/On) al frente de su sistema de audio se encuentra en la posición de encendido (on). • Verifique que el cable de alimentación esté enchufado correctamente. • Verifique que hay corriente en el tomacorriente CA mediante enchufar otro aparato.
No hay imagen	<ul style="list-style-type: none"> • Verifique que el televisor esté encendido. • Seleccione la entrada de AV correcta en el televisor. • Revise la conexión de video. • Verifique que el selector de canales esté en AV en el televisor (Refiérase al manual de su televisor para obtener instrucciones). • Cuando el Barrido progresivo se encuentra activado, se desactiva la salida de video compuesto. Presione el botón de selección de video (V-SELECT) para seleccionar el modo de salida video correcto, de lo contrario no habrá imagen o ésta se encontrará distorsionada.
Imagen distorsionada	<ul style="list-style-type: none"> • Revise el disco para asegurarse que no hay huellas digitales y límpielo con un paño suave, del centro hacia la orilla. • A veces puede aparecer un pequeño nivel de distorsión de imagen. Esto no es un mal funcionamiento. • El formato del disco no corresponde al equipo de televisión usado (PAL/NTSC). • Verifique que solamente una salida de video esté conectada.
La imagen no tiene color	<ul style="list-style-type: none"> • El formato del disco no corresponde al equipo de televisión usado (PAL/NTSC). • Verifique que el reproductor de DVD no está conectado a través de un VCR.
Imagen oscilante	Aleje su sistema de audio de posibles fuentes de interferencia o emisión (por ejemplo, el radio, un amplificador de potencia o un radiador).
La unidad no regresa a la pantalla de arranque cuando se retira un disco	<ul style="list-style-type: none"> • Revise si el programa requiere que se cargue otro disco. • Reinicie su sistema al desconectar el cable de alimentación y reconectarlo.
El sistema no responde al control remoto	<ul style="list-style-type: none"> • Apunte el control remoto directamente al sensor al frente del sistema. • Evite todos los obstáculos que puedan interferir con la trayectoria de la señal. • Revise o reemplace las pilas en el control remoto.
No hay sonido	<ul style="list-style-type: none"> • Revise las conexiones de audio. • Si está usando un amplificador de alta fidelidad (Hi-Fi) , pruebe con otra fuente de sonido. • Limpie el disco. • Verifique que el disco no está defectuoso probando con otro disco.

No hay audio en la salida digital	<ul style="list-style-type: none"> • Revise las conexiones digitales. • Revise el menú de salida digital para asegurarse que la salida digital esté correctamente configurada. • Verifique que el formato de sonido del idioma de sonido seleccionado corresponde a la capacidad del sistema de audio.
Un disco no se puede reproducir	Verifique que el disco se ha colocado correctamente en la bandeja de discos.
Olvidó la contraseña	Sin un disco en la bandeja, ingrese 76418 .
Funcionamiento anormal	<ul style="list-style-type: none"> • El funcionamiento normal del sistema de audio puede ser alterado por interferencia externa. • Reinicie su sistema de audio desconectando y reconectando el cable de alimentación.

Mantenimiento

Cuidado y manejo de los discos

Manejo de los discos

No toque el lado de reproducción del disco. Sujete el disco por el borde para no ensuciar la superficie con sus huellas digitales. Nunca pegue papeles o adhesivos en la superficie del disco.



Almacenamiento de los discos

Después de reproducir un disco, guárdelo en su estuche. No exponga el disco a la luz directa del sol ni a fuentes de calor y nunca lo deje dentro de un automóvil aparcado a la luz directa del sol.

Limpieza de los discos

Las huellas digitales y el polvo en el disco pueden producir imágenes de calidad deficiente y sonido distorsionado. Antes de utilizar un disco, límpielo con un paño limpio. Pase el paño desde el centro hacia fuera (hacia el borde del disco).

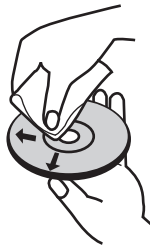

No utilice solventes fuertes como alcohol, benceno, diluyente, limpiadores de venta en comercios o pulverizador antiestático para uso con los antiguos discos de vinilo.

Nota

No encienda nunca este producto nada más trasladarlo de un lugar frío a uno caliente. Deje pasar dos o tres horas antes de usarlo. Si lo utiliza en una situación como la descrita, los discos o las partes internas podrían resultar dañados.

Avisos legales

Declaración de cumplimiento con FCC

Este equipo ha sido sometido a pruebas y se ha determinado que satisface los límites establecidos para clasificarlo como dispositivo digital de Clase B de acuerdo con la Parte 15 del reglamento FCC. Estos límites están diseñados para proporcionar una protección razonable contra interferencias dañinas cuando el equipo se opera en una instalación residencial. Este equipo genera, usa y puede emitir energía de radiofrecuencia, y si no se instala y usa de acuerdo con el manual de instrucciones, este aparato puede causar interferencias perjudiciales a las comunicaciones de radio. Sin embargo, no se garantiza que no ocurrirá interferencia en una instalación particular. Los cambios o modificaciones que se realicen a este equipo podrían causar interferencia perjudicial a menos que las modificaciones estén expresamente autorizadas en el manual de instrucciones. El usuario podría perder la autoridad de operar este equipo si se realiza un cambio o modificación no autorizado. Si este equipo causa interferencias perjudiciales en la recepción de la señal de radio o televisión, lo cual puede comprobarse encendiendo y apagando el reproductor alternativamente, se recomienda al usuario corregir la interferencia mediante uno de los siguientes procedimientos:

- Cambie la orientación o la ubicación de la antena receptora.
- Aumente la distancia entre el equipo y el receptor.
- Conecte el equipo a un tomacorriente de un circuito distinto de aquel al que está conectado el receptor.
- Solicite consejo al distribuidor o a un técnico experto en radio/TV para obtener ayuda.

Este dispositivo satisface la parte 15 del reglamento FCC. Su utilización está sujeta a las siguientes dos condiciones:

- Este dispositivo no puede causar interferencia dañina, y
- Este dispositivo debe aceptar cualquier interferencia recibida, incluyendo interferencias que puedan causar una operación no deseada.

Derechos de reproducción

© 2008 Insignia. Insignia y el logotipo de Insignia son marcas comerciales de Best Buy Enterprise Services, Inc. Otras marcas y nombres de productos son marcas comerciales o marcas registradas de sus dueños respectivos. Las especificaciones y características están sujetas a cambio sin aviso previo u obligación.

Garantía limitada de 90 días

Insignia Products ("Insignia") le garantiza a usted, el comprador original de este nuevo **NS-A3111** ("Producto"), que éste se encontrará libre de defectos de material o de mano de obra en su fabricación original por un período de 90 (noventa) días a partir de la fecha de compra del Producto ("Período de Garantía"). Este Producto debe ser comprado en un distribuidor autorizado de productos Insignia y empacado con esta declaración de garantía. Esta garantía no cubre Productos reacondicionados. Si notifica a Insignia durante el Período de Garantía sobre un defecto cubierto por esta garantía que requiere reparación, los términos de esta garantía se aplican.

¿Cuánto dura la garantía?

El Período de Garantía dura por 90 (noventa) días a partir de la fecha en que compró el Producto. La fecha de compra se encuentra impresa en el recibo que recibió con el Producto.

¿Qué es lo que cubre esta garantía?

Durante el Período de Garantía, si un centro de reparación autorizado de Insignia concluye que la fabricación original del material o la mano de obra del Producto se encuentran defectuosos Insignia (cómo su opción exclusiva): (1) reparará el Producto con repuestos nuevos o reacondicionados; o (2) reemplazará el Producto con uno nuevo o con uno reacondicionado con repuestos equivalentes. Los Productos y repuestos reemplazados bajo esta garantía se volverán propiedad de Insignia y no se le regresarán a usted. Si se requiere la reparación de Productos o partes después de que se vence el Período de Garantía, usted deberá pagar todos los costos de mano de obra y de repuestos. Esta garantía estará vigente con tal que usted sea el dueño de su producto Insignia durante el periodo de garantía. El alcance de la garantía se termina si usted vende o transfiere el producto.

¿Cómo se obtiene la reparación de garantía?

Si ha comprado el Producto en una tienda de ventas, lleve su recibo original y el Producto a la tienda en donde lo compró. Asegúrese de que vuelva a colocar el Producto en su empaque original o en un empaque que provea la misma protección que el original. Si compró el Producto en un sitio Web, envíe por correo su recibo original y el Producto a la dirección postal listada en el sitio Web. Asegúrese de colocar el Producto en su empaque original o en un empaque que provea la misma protección que el original.

Para obtener servicio de garantía a domicilio para un televisor con una pantalla de 25 pulgadas o más, llame al 1-888-BESTBUY. El soporte técnico diagnosticará y corregirá el problema por teléfono o enviará un técnico certificado por Insignia a su casa.

¿En dónde es válida la garantía?

Esta garantía sólo es válida al comprador original del producto en los Estados Unidos y en Canadá.

¿Qué es lo que no cubre la garantía?

Esta garantía no cubre:

- Capacitación del cliente
- Instalación
- Ajuste de configuración
- Daños cosméticos
- Daños debido a actos de la naturaleza, tal como rayos
- Accidentes
- Mal uso
- Abuso
- Negligencia
- Uso comercial
- Modificación de alguna parte del Producto, incluyendo la antena

- Un panel de pantalla de plasma dañado por la persistencia de imágenes estáticas (sin movimiento), mostradas por periodos de tiempo extendido (efecto "burn-in").

Esta garantía tampoco cubre:

- Daño debido al uso o mantenimiento incorrecto
- La conexión a una fuente de voltaje incorrecta
- El intento de reparación por alguien que no sea una compañía autorizada por Insignia para reparar el Producto
- Productos vendidos tal cual (en el estado en que se encuentran) o con todas sus fallas
- Productos consumibles, tal como fusibles o baterías
- Productos en los cuales el número de serie asignado en la fábrica ha sido alterado o removido

EL REEMPLAZO DE REPARACIÓN SEGÚN PROVISTO BAJO ESTA GARANTÍA ES SU ÚNICO RECURSO. INSIGNIA NO SERÁ RESPONSABLE POR DAÑOS INCIDENTALES O CONSECUENTES DEBIDO AL INCUMPLIMIENTO DE CUALQUIER GARANTÍA EXPRESA O IMPLÍCITA RELACIONADA CON ESTE PRODUCTO, INCLUYENDO PERO SIN LIMITARSE A LA PÉRDIDA DE INFORMACIÓN, LA PÉRDIDA DE NEGOCIOS O DE GANANCIAS. INSIGNIA PRODUCTS NO HACE NINGUNA OTRA GARANTÍA EXPRESA E IMPLÍCITA RELACIONADA A ESTE PRODUCTO, INCLUYENDO PERO SIN LIMITARSE A, CUALQUIER GARANTÍA IMPLÍCITA Y CONDICIONES DE COMERCIALIZACIÓN Y IDONEIDAD PARA UN USO PARTICULAR, ESTÁN LIMITADAS EN DURACIÓN AL PERÍODO DE GARANTÍA DECLARADO ANTERIORMENTE Y NINGUNA GARANTÍA YA SEA EXPRESA O IMPLÍCITA SE APLICARÁ DESPUÉS DEL PERÍODO DE GARANTÍA. ALGUNOS ESTADOS, PROVINCIAS Y JURISDICCIÓNES NO PERMITEN RESTRICCIONES EN CUANTO A LA DURACIÓN DE UNA GARANTÍA IMPLÍCITA, ASÍ QUE LA RESTRICCIÓN ANTERIOR PUEDE NO APLICARSE EN SU CASO. ESTA GARANTÍA LE DA DERECHOS LEGALES ESPECÍFICOS, Y USTED PUEDE POSEER OTROS DERECHOS QUE VARIAN DE ESTADO A ESTADO, O DE PROVINCIA A PROVINCIA.

Comuníquese con Insignia:

Para servicio al cliente favor llamar al 1-877-467-4289
www.insignia-products.com

Distribuido por Best Buy Purchasing, LLC
Dynex, 7601 Penn Avenue South, Richfield, Minnesota,
E.U.A. 55423-3645

© 2008 Best Buy Enterprise Services, Inc. Todos los derechos reservados. INSIGNIA es una marca comercial de Best Buy Enterprise Services, Inc. registrada en ciertos países. Todos los otros productos y los nombres de marca son marcas comerciales de sus respectivos dueños.



www.insignia-products.com (877) 467-4289

Distributed by Best Buy Purchasing, LLC
7601 Penn Avenue South, Richfield, MN USA 55423-3645
© 2008 Best Buy Enterprise Services, Inc.

All rights reserved. INSIGNIA is a trademark of Best Buy Enterprise Services, Inc. Registered in some countries.
All other products and brand names are trademarks of their respective owners.

Distribué par Best Buy Purchasing, LLC
7601 Penn Avenue South, Richfield, MN USA 55423-3645
© 2008 Best Buy Enterprise Services, Inc.

Tous droits réservés. INSIGNIA est une marque de Best Buy Enterprise Services, Inc. Déposée dans certains pays.
Tous les autres produits ou noms de marques sont des marques de commerce qui appartiennent à leurs propriétaires respectifs.

Distribuido por Best Buy Purchasing, LLC
7601 Penn Avenue South, Richfield, MN USA 55423-3645
© 2008 Best Buy Enterprise Services, Inc.

Todos los derechos reservados. INSIGNIA es una marca de Best Buy Enterprise Services, Inc. Registrada en ciertos países.
Todos los demás productos y marcas son marcas comerciales de sus respectivos dueños.

08-1088

Free Manuals Download Website

<http://myh66.com>

<http://usermanuals.us>

<http://www.somanuals.com>

<http://www.4manuals.cc>

<http://www.manual-lib.com>

<http://www.404manual.com>

<http://www.luxmanual.com>

<http://aubethermostatmanual.com>

Golf course search by state

<http://golfingnear.com>

Email search by domain

<http://emailbydomain.com>

Auto manuals search

<http://auto.somanuals.com>

TV manuals search

<http://tv.somanuals.com>