

**User Guide | Guide de l'utilisateur | Guía del Usuario**



**20" TV/DVD combo | Moniteur couleur | Monitor a color**  
**IS-TVDVD20**





## Welcome

Congratulations on your purchase of a high-quality Insignia product. Your IS-TVDVD20 20" TV/DVD combo represents the state of the art in television and DVD player design. Your TV/DVD combo is designed for reliable and trouble-free performance.

## Contents

Welcome	1
Safety information	1
Features	3
Installing your TV/DVD combo	5
Using your TV/DVD combo	6
Specifications	11
Troubleshooting	11
Maintenance	11
Limited Warranty	12
<b>Français</b>	<b>13</b>
<b>Español</b>	<b>28</b>

## Safety information

### Warning



To reduce the risk of fire or electric shock, do not expose your TV/DVD combo to rain or moisture.

### Warning



To reduce the risk of electric shock, do not remove the cover (or back). No user serviceable parts inside. Refer servicing to qualified service personnel.

### READ INSTRUCTIONS

Read all safety and operating instructions before operating your TV/DVD combo.

### RETAIN INSTRUCTIONS

Keep the safety and operating instructions for future reference.

### HEED WARNINGS

Follow to all warnings on your TV/DVD combo and in the operating instructions.

### FOLLOW INSTRUCTIONS

Follow all operating and use instructions.

### CLEANING

Unplug your TV/DVD combo from the wall outlet before cleaning. Do not use liquid cleaners or aerosol cleaners. Use a damp cloth for cleaning the exterior cabinet only.

### ATTACHMENTS

The manufacturer of your TV/DVD combo does not make any recommendations for attachments, as they may cause hazards.

### WATER AND MOISTURE

Do not use your TV/DVD combo near water, for example, near a bathtub, washbowl, kitchen sink, laundry tub, in a wet basement, or near a swimming pool.

### ACCESSORIES

Do not place your TV/DVD combo on an unstable cart, stand, tripod, bracket, or table. The TV may fall, causing serious bodily injury and serious damage to your TV/DVD combo. Make sure that you move an TV/DVD combo and cart combination with care. Quick stops, excessive force, and uneven surfaces may cause your TV/DVD combo and cart combination to overturn.

### VENTILATION

Slots and openings in the cabinet back or bottom are provided for ventilation, to ensure reliable operation of your TV/DVD combo, and to protect it from overheating. These openings must not be blocked or covered. Do not place your TV/DVD combo on a bed, sofa, rug, or other similar surface. Do not place your TV/DVD combo near or over a radiator or heat source. Do not place your TV/DVD combo in a built-in installation such as a bookcase or rack unless you provide correct ventilation or follow the manufacturer's instructions.

### POWER SOURCE

Operate your TV/DVD combo only from the type of power source indicated on the rating plate. If you are not sure of the type of power supply to your home, consult your TV/DVD combo dealer or local power company.

### GROUNDING AND POLARIZATION

Your TV/DVD combo is equipped with a polarized alternating-current line plug (a plug having one blade wider than the other). This plug will fit into the power outlet only one way. This is a safety feature. If you are unable to insert the plug fully into the outlet, try reversing the plug. If the plug should still fail to fit, contact your electrician to replace your obsolete outlet. Instead of the polarized alternating-current line plug, your TV/DVD combo may be equipped with a 3-wire grounding-type plug (a plug having a third (grounding) pin). This plug will only fit into a grounding-type power outlet. This too, is a safety feature. If you are unable to insert the plug into the outlet, contact your electrician to replace your obsolete outlet. Do not defeat the safety purpose of the grounding-type plug.

### POWER CORD PROTECTION

Route power supply cords so they are not likely to be walked on or pinched by items placed on or against them. Pay particular attention to cords at plugs, wall outlet, and the point where they exit from your TV/DVD combo.

### LIGHTNING

To protect your TV/DVD combo from a lightning storm, or when it is left unattended and unused for long periods of time, unplug it from the wall outlet and disconnect the antenna or cable system. This will prevent damage to your TV/DVD combo from lightning and power line surges.

# INSIGNIA™

IS-TVCA206 20-inch Color TV

## POWER LINES

Do not locate an outside antenna system in the vicinity of overhead power lines or other electric light or power circuits, or where it can fall onto or against such power lines or circuits. When installing an outside antenna system, take extreme care to keep from touching such power lines or circuits because contact with them might be fatal.

## OVERLOADING

Do not overload wall outlets and extension cords because this can result in a risk of fire or electric shock.

## OBJECT AND LIQUID ENTRY

Do not push objects through any openings in your TV/DVD combo because they may touch dangerous voltage points or short out parts that could result in fire or electric shock. Never spill or spray any type of liquid into your TV/DVD combo.

## OUTDOOR ANTENNA GROUNDING

If an outside antenna or cable system is connected to TV/DVD combo, make sure that the antenna or cable system is grounded to provide some protection against voltage surges and built-up static charges. Section 810 of the National Electrical Code (NEC), ANSI/NFPA 70, provides information with respect to correct grounding of the mast and supporting structure, grounding of the lead-in wire to an antenna discharge unit, size of grounding conductors, location of antenna discharge unit, connection to grounding electrodes, and requirements for the grounding electrode.

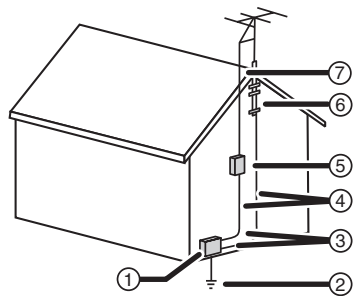

1	Electric service equipment
2	Power service grounding electrode system
3	Ground clamps
4	Grounding conductors
5	Antenna discharge unit
6	Grounding clamp
7	Antenna leak in wire

## SERVICING

Do not attempt to service your TV/DVD combo yourself because opening or removing covers may expose you to dangerous voltage or other hazards. Refer all servicing to qualified service personnel.

## DAMAGE REQUIRING SERVICE

Unplug your TV/DVD combo from the wall outlet and refer servicing to qualified service personnel under the following conditions:

- When the power-supply cord or plug is damaged.
- If liquid has been spilled, or objects have fallen, into your TV/DVD combo.
- If your TV/DVD combo has been exposed to rain or water.
- If your TV/DVD combo does not operate normally by following the operating instructions. Adjust only those controls that are covered by the operating instructions because an incorrect adjustment of other controls may result in damage and will often require extensive work by a qualified technician to restore your TV/DVD combo to its normal operation.
- If your TV/DVD combo has been dropped or the cabinet has been damaged.
- If your TV/DVD combo exhibits a distinct change in performance, this indicates a need for service.

## REPLACEMENT PARTS

When replacement parts are required, make sure that the service technician uses replacement parts specified by the manufacturer or those that have the same characteristics as the original part.

Unauthorized substitutions may result in fire, electric shock, or other hazards.

## SAFETY CHECK

Upon completion of any service or repairs to your TV/DVD combo, ask the service technician to perform safety checks to determine that your TV/DVD combo is in correct operating condition.

## HEAT

Locate your TV/DVD combo away from heat sources such as radiators, heat registers, stoves, or other products (including amplifiers) that produce heat.

## DISC SLOT

Keep your fingers clear of the disc slot as it is closing. You may injure yourself.

## CONNECTING

When you connect your TV/DVD combo to other equipment, turn off the power and unplug all of the equipment from the wall outlets. Failure to do so may cause an electric shock and serious personal injury. Read the owner's manual of the other equipment carefully and follow the instructions when making any connections.

## SOUND VOLUME

Reduce the volume to the minimum level before you turn on your TV/DVD combo. Otherwise, sudden high volume sound may cause hearing loss or speaker damage.

## SOUND DISTORTION

If your TV/DVD combo outputs distorted sound for a long time, the speakers may overheat and cause a fire.

IS-TVCA206 20-inch Color TV

**INSIGNIA™****HEADPHONES**

When you use the headphones, keep the volume at a moderate level. If you use the headphones continuously with high volume sound, it may cause hearing damage.

**LASER BEAM**

Do not look into the opening of the disc slot or ventilation opening of your TV/DVD combo to see the source of the laser beam. It may cause sight damage.

**DISC**

Do not use a cracked, deformed, or repaired disc. These discs are easily broken and may cause serious personal injury and product malfunction.

**NOTE TO CABLE SYSTEM TV INSTALLER**

This reminder is provided to call the Cable TV system installer's attention to Article 820-40 of the NEC that provides guidelines for correct grounding and, in particular, specifies that the cable ground shall be connected to the grounding system of the building, as close to the point of cable entry as practical.

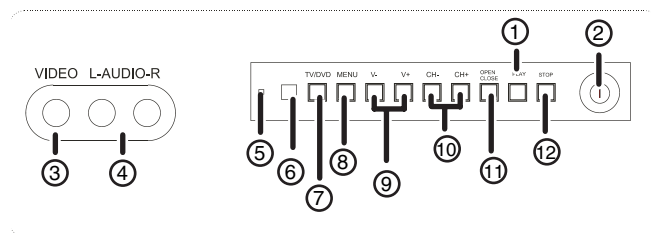
**Features****Front panel**

	Button/ connector	Description
1	PLAY	Press to start disc playback.
2	Power switch	Press to turn your TV/DVD combo on and off.
3	VIDEO	Plug your external video device into this connector.
4	L-AUDIO-R	Plug your external audio system into these connectors.
5	Power indicator	This indicator lights when your TV/DVD combo is turned on.
6	Remote control sensor	Receives signals from the remote control. Do not block.
7	TV/DVD	Press to select TV or DVD mode.
8	MENU	Press to open the TV OSD.
9	V - and V +	Press to decrease or increase the volume.
10	CH - and CH +	Press to change the TV channel.

11		OPEN/CLOSE. Press to open the DVD tray. Press again to close the tray.
12		STOP. Press to stop DVD playback.

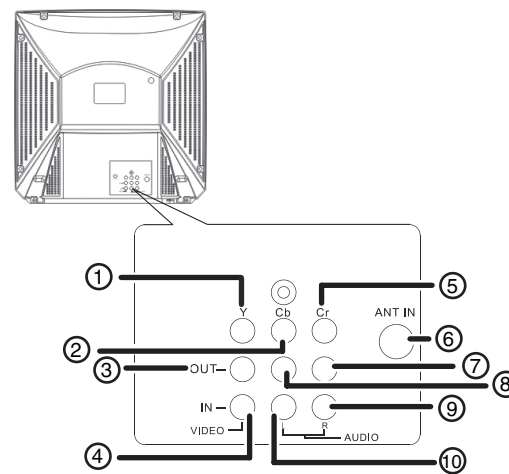
**Back panel**

	Connector
1	DVD Video Y input connector
2	DVD Video Cb input connector
3	Video output connector
4	Video input connector
5	DVD Video Cr input connector
6	Antenna/CATV input connector
7	Audio right channel output connector
8	Audio left channel output connector
9	Audio right channel input connector
10	Audio left channel input connector

**INSIGNIA™**

IS-TVCA206 20-inch Color TV

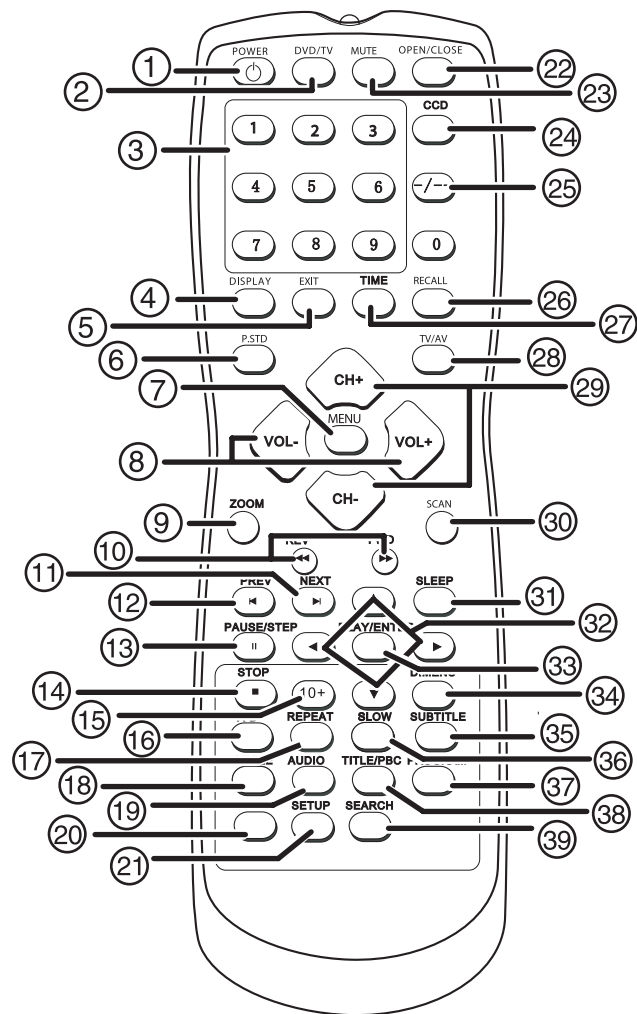
**Remote control**

Button	Description
1 POWER	Press to turn the TV on or off.
2 TV/DVD	Press to select TV or DVD mode.
3 Number pad	Press zero (0), then press a number button to select a one-digit TV channel number. Press the Digital selector button once, then press two number buttons to select a two-digit TV channel number. Press the Digital selector button twice, then press three number buttons to select a three-digit TV channel number. When the OSD is open, use the number pad to enter your password for Parental Controls.
4 DISPLAY	Press to display the current channel number.
5 EXIT	Press to close the TV OSD menu.
6 P.STD	Press to select one of the preset brightness levels.
7 MENU	Press to open the on-screen display (TV OSD) menu.

Button	Description
8 VOL +/VOL -	When the OSD is closed, press the VOL + or VOL - button to increase or decrease the volume. When the OSD is open, press to highlight menu options.
9 ZOOM	Press to enlarge the screen image. When you zoom, the center of the image enlarges. This cuts off the other edges of the image. Press one or more times to return to normal viewing.
10 REV and FWD	Press REV to go backward on the DVD. Press FWD to go forward on the DVD.
11 NEXT	Press to go to the next scene on the DVD.
12 PREV	Press to go to the previous scene on the DVD.
13 PAUSE/STEP	Press to pause playback. Press again to advance the program one frame at a time. Press PLAY/ENTER to return to normal playback.
14 STOP	Press to stop playback on the DVD.
15 10+	Press this button in combination with number pad buttons to select a two-digit channel number.
16 A-B	Press once to mark the beginning of a section you want to repeat. Press again when you reach the end of the section you want to repeat. The section is played repeatedly. Press again to return to normal playback.
17 REPEAT	Press once to replay the current chapter. Press twice to replay the current title. Press three times to replay the entire disc. Press four times to cancel the repeat function.
18 ANGLE	Press to change the viewing angle if the DVD you are playing has multiple viewing angles.
19 AUDIO	Press to change the audio mode. Wait three seconds before you press the button again. You can select: Mono Left Mono Right Mix-Mono Stereo
20 D.CALL	Press one or more times to display the Title Elapsed, Title Remain, Chapter Elapsed, Chapter Remain, and Display off.
21 SETUP	Press to open the DVD OSD.
22 OPEN/CLOSE	Press to open or close the DVD tray.
23 MUTE	Press to mute sound.



	Button	Description
24	CCD	Press to turn closed captioning for a TV program on or off.
25	Digital selector	Press this button in combination with the number pad buttons to change TV channels. For more information, see "Watching a TV program" on page 6.
26	RECALL	Press to change to the last channel you viewed.
27	TIME	Press to open the Time menu.
28	TV/AV	Press one or more times to select the video source.
29	CH +/CH -	When the OSD is closed, press the CH + or CH - button to change the TV channel. When the OSD is open, press to adjust options.
30	SCAN	Press to scan through the available TV channels. Press again to stop scanning.
31	SLEEP	Press to set the sleep timer to automatically turn off the TV.
32	Arrows	Press to make selections on the DVD OSD or DVD menus.
33	PLAY/ENTER	When the OSD is closed, press to start disc playback or resume normal playback. When the OSD is opened, press to confirm selections.
34	D.MENU	Press to open the DVD menu if the DVD you are playing has a menu.
35	SUBTITLE	Press to select subtitles for a DVD if the DVD has subtitles.
36	SLOW	Press to playback in slow motion. Each time you press SLOW, the speed changes. Press PLAY/ENTER to resume normal playback.
37	PROGRAM	Press to enter Program mode when playing a disc. Use the number pad buttons to enter the program number you want, use the arrow button to select START. The program playback begins.
38	TITLE/PBC	Press to open the DVD menu if the DVD you are playing has a menu. Use the number pad button to enter the item number you want.
39	SEARCH	Press to open the Search menu. Press again to select. Use the number pad buttons to enter the item number you want. Press PLAY/ENTER to confirm you selection.

## Installing your TV/DVD combo

### Using an antenna

To enjoy a clearer picture, we recommend that you use a CATV system or an outdoor antenna. In different places, the suitable antenna type and position may vary.

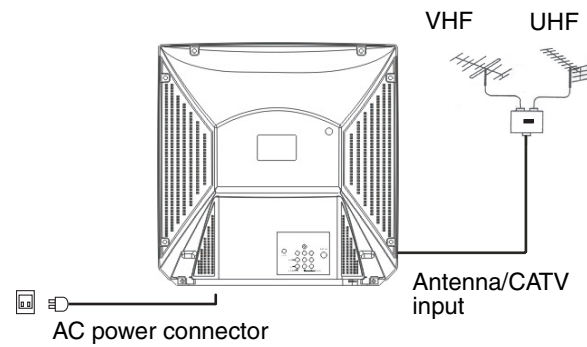

**Note** We recommend that you use a 75 ohm coaxial antenna to avoid interference.

**Note** To avoid interference from electrical signals, do not bind the antenna cable together with any electrical wires.

### Installing remote control batteries

#### To install the remote control batteries:

- 1 Remove the battery cover.

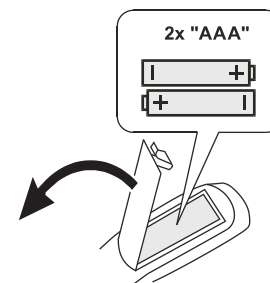

- 2 Insert two AA batteries. Make sure that the +/- symbols on the battery match the +/- marks inside the battery compartment.
- 3 Replace the battery cover.

**Tip** When the remote control will not be used for a long period of time or when the batteries are worn out, remove the batteries to prevent leakage.

**Warning** Do not throw the batteries into fire. Dispose of used batteries as hazardous waste.

**Caution** Do not drop, dampen, or disassemble the remote control.

# INSIGNIA™

IS-TVCA206 20-inch Color TV

## Connecting the TV/DVD combo to other audio/video devices

You can connect a DVD player, VCR, video game console, and stereo system to your TV/DVD combo to enjoy a higher quality of picture and sound effect.

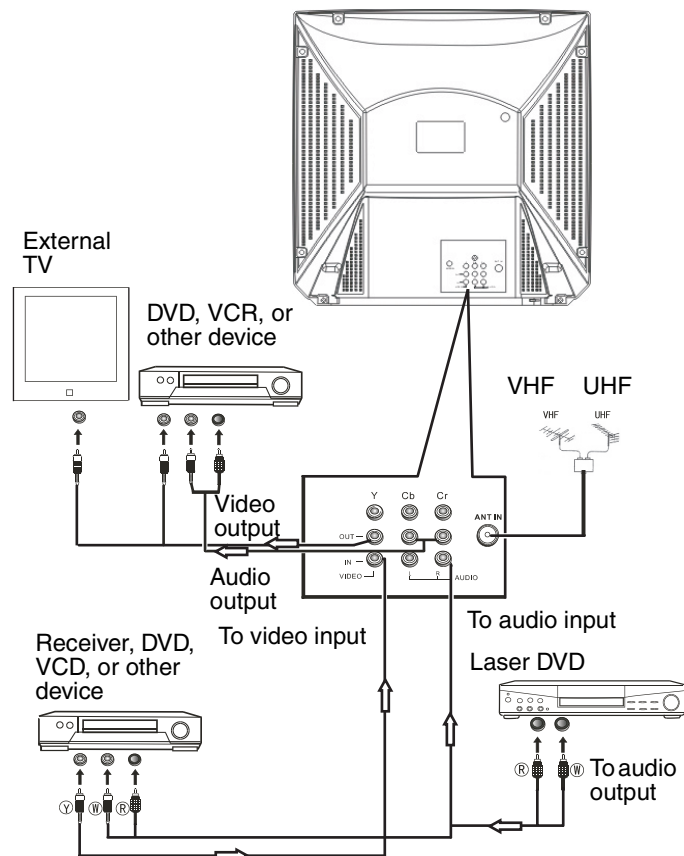

## Using your TV/DVD combo

### Basic operation

#### WATCHING A TV PROGRAM

##### To watch a TV program:

- 1 Press the POWER button on the remote control or the front of your TV/DVD combo.
- 2 If your TV/DVD combo is in DVD mode, press the TV/DVD button on the remote control or the front of your TV/DVD combo.
- 3 To watch a channel that has a one-digit channel number, press 0 and the channel number on the number pad.

To watch a channel that has a two-digit channel number, press the Digital Selector button once, then use the number pad to enter the two-digit channel number.

To watch a channel that has a three-digit channel number, press the Digital Selector button twice, then use the number pad to enter the three-digit channel number.

#### Tip

You can also use the CH - and CH + buttons on the remote control or the front of your TV/DVD combo to change channels.

##### To play a DVD or CD:

- 1 Press the DVD/TV button on the remote control or the front of your TV/DVD combo.
- 2 Press the OPEN/CLOSE button on the remote control or the front of your TV/DVD combo. The disc tray opens.
- 3 Place the disc in the tray, label side up. The tray has "guides" for playing two sizes of discs. Make sure that the disc is lined up in the correct guide.
- 4 Press the OPEN/CLOSE button to close the tray. The disc should start playing automatically. If the disc does not start playing, press the PLAY/ENTER button on the remote control or the front of your TV/DVD combo to start playback.
- 5 If the DVD displays a menu, use the arrow buttons on the remote control to select a menu option, then press the PLAY/ENTER button.

##### To pause playback:

- 1 Press the PAUSE/STEP button. While the disc playback is paused, the sound is muted.
- 2 While playback is paused, press the PAUSE/STEP button to playback the video one frame at a time.
- 3 Press the PLAY/ENTER button to resume normal playback.

##### To stop playback:

- 1 Press the STOP button on the remote control or the front of your TV/DVD combo.
  - 2 Press the STOP button again to completely stop playback.
- Or
- Press the PLAY/ENTER button to resume playback at the point where you stopped playback.

##### To skip to a different track or chapter on the disc:

- During playback, press the PREV on the remote control to skip to the previous track or chapter on the disc, or press the NEXT button on the remote control to skip to the next track or chapter on the disc.

### Advanced operation

Your TV/DVD combo can also play discs containing JPEG and MP3 files.

##### To view JPEG files:

- 1 Insert the disc with the JPEG files into the disc tray. A menu opens that shows a list of JPEG files on the disc.
- 2 Press the up or down arrow button on the remote control to select a file, then press the PLAY/ENTER button. The JPEG file opens.
- 3 Press the PREV or NEXT button on the remote control to move from JPEG to JPEG file.







IS-TVCA206 20-inch Color TV

**INSIGNIA™****To play MP3 files:**

- 1 Insert the disc with the MP3 files into the disc tray. A menu opens.
- 2 Press the up or down arrow button on the remote control to select a folder, then press the PLAY/ENTER button on the remote control to open the folder.
- 3 Press the up or down arrow button to select an MP3 file, then press the PLAY/ENTER button to play the file.
- 4 If you want to go to a previous menu, press the left arrow button.

**SUPPORTED DISC TYPES**

You can play the following discs on your TV/DVD combo:

Type	Label	Disc Content	Size
DVD Video		Audio and video	12 cm 8 cm
Audio CD		Audio	12 cm 8 cm
HDCD		Audio	12 cm 8 cm
MP3	<b>MP3</b>	Audio	12 cm 8 cm
JPEG		Pictures	12 cm 8 cm
Kodak CD		Pictures	12 cm 8 cm
CD-R	<b>CD-R</b>	Audio or video	12 cm 8 cm
CD-RW	<b>CD-RW</b>	Audio or video	12 cm 8 cm
CD+G	<b>CD+G</b>	Audio	12 cm 8 cm

**DVD REGION CODE**

All DVD video playback systems have Region Playback Control (RPC) management which is required by the movie industry and defined by the DVD Forum. You can only play DVDs with the same region code as your DVD player.

The region code for a DVD is usually marked on the DVD package.

The region code for your TV/DVD combo is 1.

**Using the on-screen display (OSD)**

Your TV/DVD combo has an on-screen display (OSD) that lets you adjust various settings like sound and picture quality.

**TV OSD****To use the TV OSD:**

- 1 Press the MENU button on the remote control. The OSD opens.
- 2 Press VOL + or VOL – button to select a menu.
- 3 Press the CH + or CH – button to select a menu option.
- 4 Press the VOL + or VOL – button to adjust the option.
- 5 Press the EXIT button to close the OSD and save your changes.

TV OSD Menu	Options
<b>Video</b>	<p><b>Picture</b>—Increases the picture level to adjust white areas of the picture. Decreases the picture level to adjust black areas of the picture.</p> <p><b>Brightness</b>—Increases the brightness to add more light to dark areas of the picture. Decreases the brightness to add more dark to light areas of the picture.</p> <p><b>Color</b>—Adjusts the overall color of the picture.</p> <p><b>Sharpness</b>—Increases the sharpness level to show cleaner and clearer images. Decreases the level to show a smoother picture.</p> <p><b>Tint</b>—Increases the color level to add more green to skin tones. Decreases the color level to add more red to skin tones.</p> <p><b>Color Temp.</b>—Selects a color temperature. You can select Neutral, Warm, or Cool.</p>
<b>Audio</b>	<p><b>Volume</b>—Adjusts the volume. You can also adjust the volume with the remote control.</p>
<b>Timer</b>	<p><b>Clock</b>—Sets the hour and minutes. The time you set is used by other options like the sleep timer.</p> <p><b>Time-on</b>—Sets the time you want your TV/DVD combo to turn on automatically.</p> <p><b>Ch. Select</b>—Switches you to your favorite channel at the time you select. Press VOL + or VOL – button to select the channel.</p> <p><b>Time-off</b>—Sets the amount of time you want your TV/DVD combo to wait before it turns off automatically.</p> <p><b>Sleep Time</b>—Sets your TV/DVD combo to turn off at one of several pre-selected minutes (180, 170, 160...10 and 0).</p> <p><b>Remind Time</b>—Sets a time for a reminder to be displayed on the screen.</p> <p><b>Ch. Switch</b>—Sets a favorite channel. When the scheduled time occurs, your TV/DVD combo switches automatically to your favorite channel.</p>



IS-TVCA206 20-inch Color TV

TV OSD Menu	Options	TV OSD Menu	Options
<b>Setup</b>	<p><b>Language</b>—Selects the OSD language. You can select English, French, or Spanish.</p> <p><b>Background</b>—Turns the “No signal” message on and off. If this option is turned on and your TV/DVD combo is not receiving a signal, the “No signal” message appears on the screen.</p> <p><b>Black stretch</b>—Turns the Black stretch option on and off. When this option is turned on, your TV/DVD combo automatically increase the contrast range for the display.</p> <p><b>VNR</b>—Turns the Video Noise Reduction option on and off. When this option is turned on, your TV/DVD combo reduces video noise interference so you see a clearer picture.</p> <p><b>Fade</b>—Lets your TV/DVD combo warm up and turn on slowly to extend the life of the picture tube.</p> <p><b>AVL</b>—(Automatic Volume Limit) Reduces the effect of large volume changes, for example when ads come on.</p> <p><b>C. Caption</b>—Turns closed captioning on and off. You can select:</p> <p><b>OFF</b>—Turns off closed captioning.</p> <p><b>CC1</b>—Turns on closed captioning. This option displays closed captioning for the primary language the program uses.</p> <p><b>CC2 through CC4</b>—Displays other modes of video related broadcast information.</p> <p><b>T1</b>—Displays a program guide and other information displayed by broadcasters. (This blocks a large portion of the picture on your screen).</p> <p><b>T2 through T4</b>—Displays other modes of information displayed by broadcasters. (This blocks a large portion of the picture on your screen).</p> <p><b>Note:</b> Select CC1 for full translation of the primary language, such as English, in your area. Select CC2 for secondary language translation, such as French or any other language, that may be broadcast in your area.</p> <p><b>Demo mode</b>—Displays the main functions for your TV/DVD combo.</p>	<b>Channel</b>	<p><b>Channel System</b>—Selects the channel system. You can select AUTO, NTSC, and NTSC443. For best results, select AUTO.</p> <p><b>Antenna</b>—Sets the signal source as a TV antenna or CATV signal.</p> <p><b>Skip</b>—Adds or deletes a channel number from stored memory.</p> <p><b>Current Ch.</b>—Displays the currently playing channel. Depending on the type of antenna (signal), displays the following range of channels:</p> <p>VHF has a channel range of 2-13 UHF has a channel range of 14-69 CATV has a channel range of 1-125</p> <p><b>Fine</b>—If the picture or sound quality are poor, improves the picture or sound. If the picture and sound quality are good, do not change this option.</p> <p><b>Auto Program</b>—Automatically sets up a channel list that includes only the channels that have a broadcast signal.</p>
		<b>Calendar</b>	Sets the date for your TV/DVD combo. For more information, see “Setting the date” on page 10.
		<b>Parental Lock</b>	<p><b>Parental Lock</b>—Turns the parental lock for the V-Chip on and off. For more information, see “Setting up the V-Chip” on page 9.</p> <p><b>TV Rating</b>—Blocks or unblocks certain TV programs based on their ratings. You must enter a password to access this option. For more information, see “Setting up the V-Chip” on page 9.</p> <p><b>MPAA Rating</b>—Blocks or unblocks certain movies based on their ratings. You must enter a password to access this option. For more information, see “Setting up the V-Chip” on page 9.</p> <p><b>Lock Menu</b>—Locks features of your TV/DVD combo. You can select:</p> <p><b>AV Lock</b>—Locks the external video ports. The internal TV and DVD are not locked. This lock is useful if you want to block access to external video sources like video games.</p> <p><b>Program Lock</b>—Locks all channels.</p> <p><b>Change Password</b>—Changes the default password to a password you choose.</p>

#### DVD OSD

Use the DVD OSD menu to change options for the DVD player.

#### To access the DVD OSD:

- 1 Press the SETUP button.
- 2 Press the up or down arrow button to select a menu, then press the right arrow button to open the menu.
- 3 Press the up or down arrow button to select an option, then press the PLAY/ENTER button to change the option.
- 4 Press the EXIT button one or more times to exit the Setup menu.

DVD OSD Menu	Options
<b>General Setup Page</b>	<p><b>TV Display</b>—Sets the aspect ratio. Note: This option is only used when you have an external TV connected to your TV/DVD combo. You can select:</p> <p><b>4: 3/PS</b>—(Pan and Scan) Fills the screen, but cuts off the left and right sides of a wide-screen formatted program. (Not available on all DVDs)</p> <p><b>4: 3/LB</b>—(Letter Box) Select this option if your external TV is the standard 4:3 screen. Wide-screen programs are displayed at full width with black bars at the top and bottom of the display.</p> <p><b>16: 9</b>—Select this option if your external TV is a wide-screen TV. Some DVDs may still have black bars at the top and bottom of the screen.</p> <p><b>Angle Mark On</b>—Selects a camera angle if the DVD contains multiple-angle shots.</p> <p><b>OSD Lang</b>—Selects the OSD language.</p> <p><b>Spdif Output</b>—Sets the audio output. You can select:</p> <p><b>Spdif Off</b>—Analog surround sound is sent to the 2-CH or 5.1-CH audio out connectors on the back panel.</p> <p><b>Spdif Raw</b>—Surround sound is sent to the Dolby Digital/DTS decoder through the coaxial connector on the back panel.</p> <p><b>Spdif PCM</b>—Surround sound is sent to the Dolby Digital/DTS decoder through the coaxial connector on the back panel.</p> <p><b>Caption</b>—Turns the caption on or off.</p> <p><b>Screen Saver</b>—Turns the screen saver on or off.</p>
<b>Preference Page</b>	<p><b>Parental</b>—Blocks and unblocks rated programs. You have to enter a password to access this option. The default password is 1234.</p> <p><b>Password</b>—Changes the password. If you forget your password, enter 1369 as the old password.</p> <p><b>Default</b>—Resets the DVD player to the factory-defaults except for the password and parental lock status.</p>

### Setting up the V-Chip

Your TV/DVD combo has a V-Chip installed that lets you block TV programs and movies based on their ratings.

#### To set up the V-Chip

- 1 Open the OSD, then select the Parental Lock menu.
- 2 Press the MENU button on the remote control. The password screen opens.
- 3 Use the number pad buttons on the remote control to enter the password. The default password is 0000.

- 4 Press the CH + or CH – button to select a menu option. You can select:
  - **Parental Lock**—Turns the locking function on or off
  - **TV Rating**—Blocks or unblocks TV programs based on their ratings
  - **MPAA Rating**—Blocks or unblocks movies based on their ratings
  - **Lock Menu**—Locks an external video source or the program on the currently selected channel.
  - **Change Password**—Change the V-Chip password.

#### To turn the Parental Lock on or off:

- 1 Open the OSD, then select the Parental Lock menu.
- 2 Press the CH + or CH – button to select Parental Lock.
- 3 Press the Vol + or Vol – button to turn the lock on or off.

#### To block and unblock TV programs based on ratings:

- 1 Open the OSD, then select the Parental Lock menu.
- 2 Press the CH + or CH – button to select TV Rating.
- 3 Press the Vol + or Vol – button to open the TV Rating screen.
- 4 Press the CH + or CH – button to select a rating, then press the Vol + or Vol – button to block (B) or unblock (U) the rating.

#### To block and unblock movies based on ratings:

- 1 Open the OSD, then select the Parental Lock menu.
- 2 Press the CH + or CH – button to select MPAA Rating.
- 3 Press the Vol + or Vol – button to open the MPAA Rating screen.
- 4 Press the CH + or CH – button to select a rating, then press the Vol + or Vol – button to block (B) or unblock (U) the rating.

#### To change the Parental Lock password:

- 1 Open the OSD, then select the Parental Lock menu.
- 2 Press the CH + or CH – button to select Change Password.
- 3 Use the number pad to enter a new four-digit password.
- 4 Use the number pad to re-enter your new password.

**INSIGNIA™**

IS-TVCA206 20-inch Color TV

**UNDERSTANDING RATING SYSTEMS**

The following ratings apply to U. S. TV programs.

U.S. Rating	Description
NR	Not rated.
TV-Y	Children of all ages.
TV-Y7	Children over 7 years of age. Programs with this rating may contain comedic or mild violence or content that may frighten children under 7.
FV	(Fantasy Violence) Programs may contain fantasy violence that may be more intense or more combative than other programs in this category.
TV-G	(General Audience) Programs contain little or no violence, no strong language, and little or no sexual dialog or situations.
TV-PG	(Parental Guidance Suggested) Programs may contain limited violence, some sexual dialog or situations, or coarse language.
TV-14	Children 14 years of age or older. Programs may contain intense violence (V), intense sexual situations (S), coarse language (L), or intensely suggestive dialogue (D).
TV-MA	(Mature) Children 17 years of age or older. Programs may contain graphic violence (V), explicit sexual activity (S), or profanity (L).

The following ratings apply to Canadian TV programs.

Canadian Rating	Description
E	(Exempt) Programs such as news, sports, documentaries, talk shows, music videos, and variety programming.
C	(Children) Children under the age of 7. These programs do not contain realistic violence, crude or indecent language, sex or nudity, and realistic aggressive behavior. Programs may contain infrequent, imaginary, and unrealistic aggressive behavior or some comedic or unrealistic violence.
C8+	Children 8 years and older. Programs may contain mild physical violence, comedic violence, comic horror, or special effects like fantasy, supernatural, or animated violence. These programs do not contain crude or indecent language, sex, or nudity.
G	(General) Programs are intended for family viewing. They may contain some violence and some inoffensive slang but no profanity. They do not contain sex or nudity.
PG	(Parental Guidance Suggested) Programs may contain infrequent and mild profanity, mildly suggestive language, brief scenes of nudity, or discreet sexual references or content when appropriate to the story line or theme.

Canadian Rating	Description
14+	Children 14 years and older. Programs may contain strong or frequent use of profanity, scenes of nudity, or scenes of sexual activity within the context of narrative or theme.
18	Over 18 years. Programs may contain explicit violence, sex, nudity, and profanity. These programs are not intended for children.

The following ratings apply to DVD movies.

U.S. Movie Ratings	Description
NR	Not rated.
G	(General) Movies intended for all ages.
PG	(Parental Guidance Suggested) Movies that may contain content not appropriate for children.
PG-13	(Parental Guidance Suggested) Movies that are not appropriate for children under 13 years of age.
R	(Restricted) Movies that should require a parent's or guardian's supervision for children under 17 years of age.
NC-17	Movies that are intended for people who are 17 years of age and over.
X	Adults only.

**Setting the date**

Your TV/DVD combo uses the date for setting timers and program reminders.

**To set the date:**

- 1 Open the OSD, then select the Calendar menu.
- 2 Press the CH + or CH - button to select the year, month, or date.
- 3 Press the Vol + or Vol - button to change the item you selected.
- 4 Repeat steps 2 and 3 to change additional items.
- 5 Press the EXIT button to close the Calendar and save your changes.



IS-TVCA206 20-inch Color TV

**INSIGNIA™**

## Specifications

Color system	NTSC
Sound system	M
Picture tube	20 in. color
Sound output power	2x2 W (10% THD)
Power	AC 120 V~60 Hz
Power consumption	80 W
Dimensions W x D x H	19.85 in. x 15.99 in. x 20.16 in. 504.19 mm x 406.15 mm x 512.06 mm
Accessories	Remote control User guide AA batteries (2)

**Note** Design and specifications are subject to change without notice. Dimensions listed in this guide are approximate.

## Troubleshooting

Problem	Solution
Picture has snow and sound is not clear	Make sure that the outside antenna is connected correctly. Reposition the outside antenna.
Picture shows a double or triple image, but the sound is clear	The multiple image is called "ghosting." Connect your TV/DVD combo to an outside antenna. Make sure that you use good quality cables and terminations. Reposition the outside antenna.
Picture has lines (waves) and the sound is distorted	Electrical interference can be caused by cars and motorcycles. Electrical interference can also be caused by fluorescent lamps and other appliances. Try plugging your TV/DVD combo into a different electrical outlet, preferably an outlet on a different circuit.
No sound	Make sure that the volume is turned up and the mute control is turned off.
No picture and no sound	Make sure that the power cord is plugged into a working outlet. Make sure that the brightness and contrast level are not set too low.
Picture has no color	Adjust the color controls.
Picture is scrambled	Change the channel.

Problem	Solution
Picture has spots	Color can be affected by moving your TV/DVD combo, turning on appliances like a vacuum cleaner near your TV/DVD combo, or placing magnets too close to your TV/DVD combo. Turn off your TV/DVD combo using the Power button on the TV/DVD combo (not on the remote control). Leave your TV/DVD combo off for at least 15 minutes. If the picture still has spots, turn off your TV/DVD combo and leave it off overnight.

**Warning**

Your TV/DVD combo must be repaired by a qualified, registered service person. Do not remove the back cover because your TV/DVD combo has dangerous voltages inside that can cause injury or a fire.

**Note**

If the problem cannot be corrected using these troubleshooting guidelines, consult with your local authorized service center.

**Note**

Your TV/DVD combo may produce the occasional "snapping sound." This is normal and caused by the materials in the cabinet expanding with room temperature changes.

## Maintenance

Unplug your TV/DVD combo from the wall outlet before cleaning.

Do not use liquid cleaners or aerosol cleaners. Wipe the exterior with a soft cloth dampened with water. Do not spray water directly on the screen or exterior.

### Cleaning discs

Dust and fingerprints on a disc can cause audio and video distortion.

#### To clean a disc:

- Wipe the disc from the center to the outer edge with a soft cloth. Do not wipe in a circular motion.

**Caution**

Do not use any solvents to clean the disc. You may damage the disc.

**Note**

If a soft cloth does not remove the dust or fingerprints, wipe the disc with a cloth that has been slightly moistened with water, then dry the disc with a dry cloth.

**INSIGNIA™**

IS-TVCA206 20-inch Color TV

## Copyright

© 2005 Insignia. Insignia and the Insignia logo are trademarks of Best Buy Enterprise Services, Inc. Other brands and product names are trademarks or registered trademarks of their respective holders. Specifications and features are subject to change without notice or obligation.

Support number: (877) 467-4289

URL: [www.insignia-products.com](http://www.insignia-products.com)

## FCC statement

### FCC warning

This equipment may generate or use radio frequency energy. Changes or modifications to this equipment may cause harmful interference unless the modifications are expressly approved in the instruction manual. The user could lose the authority to operate this equipment if an unauthorized change or modification is made.

### Laser safety

Location: Inside, near the deck mechanism.

This unit employs a laser. Only a qualified service person should remove the cover or attempt to service this device, due to possible eye injury.

**Warning**

Use of controls or adjustments or performance of procedures other than those specified herein may result in hazardous radiation exposure.

**Warning**

Visible and invisible laser radiation when open and interlock defeated. Do not stare into beam.

## Limited warranty

Insignia Products warrants to you, the original purchaser of this Product, that this product shall be free of defects in material or workmanship for a period of ninety (90) days from the date of purchase as follows:

1. **LABOR:** During the Warranty Period if this Product is determined to be defective, Insignia will repair or replace the Product, at its option at no charge, or pay the labor charges to any Insignia authorized service facility. After the Warranty Period, you must pay for all labor charges.

2. **PARTS:** In addition, Insignia will supply, at no charge, new or rebuilt replacement parts in exchange for defective parts for the Warranty Period. After the Warranty Period, you must pay all parts costs.

To obtain warranty service, you must take the Product with your original receipt or other proof of purchase, either in its original packaging or packaging affording an equal degree of protection, to your nearest retail store location of the store or online web site from which you purchased the Product.

This warranty does not cover cosmetic damage or damage due to acts of God, lightning strikes, accident, misuse, abuse, negligence, commercial use, or modification of, or to any part of the Product, including the antenna. This warranty does not cover damage due to improper operation or maintenance, connection to improper voltage supply, or attempted repair by anyone other than a facility authorized by Insignia to service the Product. This warranty does not cover Products sold AS IS or WITH ALL FAULTS, or consumables (such as fuses or batteries). This warranty is valid only in the United States and Canada.

This warranty is invalid if the factory applied serial number has been altered or removed from the Product.

REPAIR REPLACEMENT AS PROVIDED UNDER THIS WARRANTY IS THE EXCLUSIVE REMEDY OF THE CONSUMER. INSIGNIA SHALL NOT BE LIABLE FOR ANY INCIDENTAL OR CONSEQUENTIAL DAMAGES FOR BREACH OF ANY EXPRESS OR IMPLIED WARRANTY ON THIS PRODUCT. EXCEPT TO THE EXTENT PROHIBITED BY APPLICABLE LAW, ANY IMPLIED WARRANTY, REPRESENTATION OR CONDITION OF MERCHANTABILITY OR FITNESS FOR A PARTICULAR PURPOSE ON THIS PRODUCT IS LIMITED IN DURATION TO THE DURATION OF THIS WARRANTY.

Some states or provinces do not allow the exclusion or limitation of incidental or consequential damages, or allow limitations on how long an implied warranty lasts, so the above limitations or exclusions may not apply to you. This warranty gives you specific legal rights, and you may have other rights which vary from state to state, or province to province.

For customer service please call  
1-877-467-4289

[www.insignia-products.com](http://www.insignia-products.com)

Insignia Products, Richfield, Minnesota, U.S.A.



## Bienvenue

Félicitations d'avoir acheté ce produit Insignia de haute qualité. Le modèle IS-TVDVD20, ensemble TV/DVD de 20 po constitue la dernière avancée technologique dans la conception de téléviseur et de lecteur de DVD combinés et il offre des performances et une fiabilité exemplaires.

## Table des matières

Bienvenue . . . . .	13
Information sur la sécurité . . . . .	13
Caractéristiques . . . . .	15
Installation de l'ensemble TV/DVD . . . . .	18
Utilisation de l'ensemble TV/DVD . . . . .	19
Caractéristiques . . . . .	25
Dépannage . . . . .	25
Entretien . . . . .	26
Droits d'auteurs . . . . .	26
Déclaration de la FCC : . . . . .	26
Garantie limitée . . . . .	26

## Information sur la sécurité

### Avertissement



Afin de réduire le risque d'incendie et de choc électrique, ne pas exposer cet ensemble TV/DVD à la pluie ou l'humidité.

### Avertissement



Afin de réduire le risque de choc électrique, ne pas enlever le couvercle (ou l'arrière). Ne contient aucune pièce réparable par l'utilisateur. Confier l'entretien à du personnel qualifié.

### LIRE LES INSTRUCTIONS

Lire toutes les instructions de sécurité et de fonctionnement avant d'utiliser cet ensemble TV/DVD.

### CONSERVER LES INSTRUCTIONS

Conserver les instructions de sécurité et de fonctionnement pour toute référence ultérieure.

### RESPECTER LES AVERTISSEMENTS

Respecter tous les avertissements sur l'ensemble TV/DVD ainsi que dans les instructions de fonctionnement.

### OBSERVER LES INSTRUCTIONS

Toutes les instructions d'utilisation et de fonctionnement doivent être appliquées.

### NETTOYAGE

Débrancher l'ensemble TV/DVD de la prise murale avant tout nettoyage. Ne pas utiliser de nettoyants liquides ou en aérosol. Utiliser un chiffon humide uniquement pour le nettoyage du boîtier extérieur.

### PÉRIPHÉRIQUES

Le fabricant de cet ensemble TV/DVD ne fait aucune recommandation quant à des accessoires, car ceux-ci peuvent être source de dangers.

### EAU ET HUMIDITÉ

Ne pas utiliser cet ensemble TV/DVD à proximité d'eau, par exemple : baignoire, bac à linge, évier, cuve à lessive, dans un sous-sol humide, à proximité d'une piscine.

### ACCESSOIRES

Ne pas placer cet ensemble TV/DVD sur une table roulante, un pied, un trépied, un support ou une table instables. L'ensemble TV/DVD pourrait tomber et provoquer dans sa chute des blessures et subir de graves dommages.

Veiller à déplacer un ensemble TV/DVD sur meuble à roulettes avec précautions. Un arrêt brusque, l'utilisation d'une force excessive et des surfaces irrégulières risquent de déstabiliser l'ensemble TV/DVD/meuble à roulettes et de le faire se renverser.

### VENTILATION

Les fentes et ouvertures au dos et au bas du boîtier sont prévues pour la ventilation, pour assurer un fonctionnement fiable de l'ensemble TV/DVD et le protéger contre toute surchauffe. Ces ouvertures ne doivent être ni bloquées ni obstruées. Ne pas placer l'ensemble TV/DVD sur un lit, un sofa, une moquette ou toute autre surface semblable. Ne pas placer l'ensemble TV/DVD à proximité ou au-dessus d'un radiateur ou d'une source de chaleur. Ne pas installer l'ensemble TV/DVD dans un meuble encastré comme une bibliothèque ou sur une étagère, sauf si une ventilation adéquate a été prévue ou si les instructions du fabricant ont été respectées.

### SOURCE D'ALIMENTATION

Ne brancher cet ensemble TV/DVD qu'à la source d'alimentation indiquée sur la plaque signalétique de l'appareil.

En cas d'incertitude sur la tension d'alimentation électrique de la maison, consulter le revendeur de l'ensemble TV/DVD ou la compagnie d'électricité.

### MISE À LA TERRE OU POLARISATION

L'ensemble TV/DVD est équipé d'une prise de courant alternatif polarisée (à deux plots, un plus large que l'autre). Cette fiche ne s'insère dans une prise murale que d'une seule façon. Il s'agit d'un dispositif de sécurité. S'il est impossible d'introduire à fond la fiche dans la prise murale, essayer de retourner la prise. Si la fiche ne s'adapte toujours pas à la prise murale, contacter un électricien afin qu'il remplace la prise inadéquate. Au lieu d'une prise de courant alternatif polarisée, l'ensemble TV/DVD peut être équipé d'une fiche à trois câbles dont un pour la terre (il s'agit donc d'une fiche avec une troisième broche de mise à la terre). Cette prise ne pourra fonctionner qu'avec une prise murale équipée d'une connexion à la terre. Il s'agit également d'un dispositif de sécurité. S'il s'avère impossible d'introduire la fiche dans la prise murale, contacter un électricien afin qu'il remplace la prise inadéquate. Ne pas chercher à modifier le dispositif de sécurité de la prise polarisée ou de type mise à la terre.

# INSIGNIA™

IS-TVCA206 20-inch Color TV

## PROTECTION DU CORDON D'ALIMENTATION

Les cordons d'alimentation électrique doivent être acheminés de sorte que personne ne puisse marcher dessus et qu'aucun objet posé dessus ne vienne les entraver. Prêter particulièrement attention au point de branchement du cordon à la prise murale et à l'endroit d'où le cordon sort de l'ensemble TV/DVD.

## FOUDRE

Pour protéger l'ensemble TV/DVD pendant un orage ou s'il se trouve inutilisé et sans surveillance pendant de longues périodes, le débrancher de la prise murale et débrancher l'antenne ou la connexion au réseau câblé. Ceci évitera d'endommager l'ensemble TV/DVD en cas de foudre et de variations de tension du secteur.

## LIGNES ÉLECTRIQUES

L'antenne externe ne doit pas être située près de lignes électriques aériennes ou d'autres circuits d'alimentation et électriques, ni à un emplacement où elle pourrait tomber sur de tels circuits ou lignes électriques. Lors de l'installation d'une antenne externe, faire très attention à ne pas toucher de telles lignes électriques ou circuits car tout contact peut être mortel.

## SURCHARGE

Les prises murales et les rallonges ne doivent pas être surchargées, ce qui pourrait provoquer des risques d'incendie et de choc électrique.

## PÉNÉTRATION D'OBJETS OU DE LIQUIDES

Ne jamais enfoncer un objet quelconque dans les ouvertures du boîtier de l'ensemble TV/DVD, il pourrait entrer en contact avec des tensions dangereuses ou provoquer un court-circuit à l'origine d'un incendie ou d'un choc électrique. Ne jamais renverser ou pulvériser un liquide quelconque sur l'ensemble TV/DVD.

## MISE À LA TERRE D'UNE ANTENNE EXTERNE

Si le téléviseur est connecté à une antenne extérieure ou à un réseau câblé, s'assurer que l'antenne ou la connexion au réseau câblé est mise à la terre afin de bénéficier d'une certaine protection contre les sautes de courant et les charges électrostatiques. La Section 810 du National Electrical Code (Code national de l'électricité), ANSI/NFPA 70, fournit des informations relatives à la mise à la terre correcte du mât et du support, la mise à la terre du fil conducteur de l'antenne à l'unité de décharge de l'antenne, la taille des conducteurs de mise à la terre, l'emplacement de l'unité de décharge de l'antenne, la connexion aux conducteurs de terre.

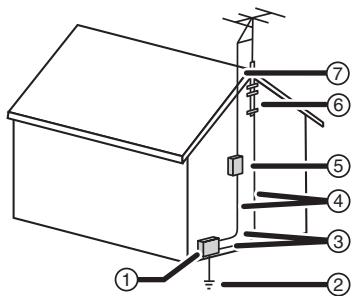

1	Équipement de la compagnie d'électricité
2	Système de mise à la terre des électrodes de la compagnie d'électricité
3	Serre-fils de mise à la terre
4	Conducteurs de mise à la terre
5	Unité de décharge de l'antenne
6	Serre-fil de mise à la terre
7	Fil conducteur de l'antenne

## ENTRETIEN

L'utilisateur ne doit pas essayer de réparer cet ensemble TV/DVD lui-même, en effet son ouverture ou le démontage des couvercles peut l'exposer à des tensions dangereuses et à d'autres dangers. Toutes les réparations doivent être réalisées par du personnel qualifié.

## DÉGÂTS NÉCESSITANT UN ENTRETIEN

Débrancher l'ensemble TV/DVD de la prise murale et utiliser les services d'un technicien qualifié dans les conditions suivantes :

- Lorsque le cordon d'alimentation ou la fiche sont endommagés.
- Déversement d'un liquide ou chute d'objet sur l'ensemble TV/DVD.
- Si l'ensemble TV/DVD a été exposé à la pluie ou à l'eau.
- Si l'ensemble TV/DVD fonctionne anormalement malgré l'application des instructions d'utilisation. Ne régler que les commandes décrites dans les instructions d'utilisation ; en effet, le réglage incorrect d'autres commandes pourrait provoquer des anomalies, entraînant souvent d'importantes réparations par un technicien qualifié pour rétablir le fonctionnement normal de cet ensemble TV/DVD.
- Si l'ensemble TV/DVD est tombé ou si le boîtier a été endommagé.
- Lorsque l'ensemble TV/DVD présente d'importantes modifications de ses performances, il devra subir une maintenance.

## PIÈCES DE RECHANGE

Si des pièces doivent être remplacées, s'assurer que le technicien a utilisé des pièces spécifiées par le fabricant ayant les mêmes caractéristiques que celles des pièces d'origine. Toute substitution par des pièces non autorisées peut provoquer un incendie, un choc électrique ou d'autres dangers.

## CONTRÔLE DE SÉCURITÉ

Les réparations ou la maintenance ayant été effectuées, demander au technicien de réaliser les contrôles de sécurité de routine afin de déterminer que l'ensemble TV/DVD est en bon état de fonctionnement.

## CHALEUR

Installer l'ensemble TV/DVD à l'écart de sources de chaleur, telles que radiateurs, bouches de chaleur, fours ou autres appareils (y compris les amplificateurs) qui produisent de la chaleur.

IS-TVCA206 20-inch Color TV

**INSIGNIA™****TIROIR DU CD**

Tenir les doigts à l'écart du tiroir du CD lorsqu'il se ferme, afin d'éviter de se blesser.

**CONNEXIONS**

Pour connecter l'ensemble TV/DVD à d'autres équipements, mettre ces derniers hors tension et les débrancher des prises murales. L'inobservation de ces précautions peut être source de choc électrique et de blessures graves. Lire soigneusement le manuel du propriétaire de l'équipement concerné et suivre les instructions pour son raccordement.

**VOLUME SONORE**

Réduire le volume au minimum avant de mettre l'ensemble TV/DVD sous tension. Sinon, un niveau sonore élevé soudain risque de provoquer des pertes auditives ou d'endommager les haut-parleurs.

**DISTORSION DU SON**

Si les sorties audio de l'ensemble TV/DVD sont déformées pendant longtemps, les haut-parleurs risquent de surchauffer et de provoquer un incendie.

**CASQUE D'ÉCOUTE**

Conserver le volume à un niveau modéré lors de l'utilisation du casque d'écoute. L'utilisation continue du casque d'écoute à un niveau sonore élevé peut endommager l'ouïe.

**RAYONNEMENT LASER**

Ne pas regarder dans l'ouverture du tiroir du CD ou dans la fente d'aération de l'ensemble TV/DVD pour distinguer la source du rayonnement laser. Ceci pourrait entraîner des lésions oculaires.

**DISQUE**

Ne pas utiliser de disques fissurés, déformés ou réparés. Ces disques se cassent facilement et peuvent entraîner des blessures graves et endommager l'appareil.

**AVIS À L'INSTALLATEUR DE TÉLÉVISION PAR CÂBLE**

Le présent avis a pour objet de rappeler à l'installateur de systèmes de télévision par câble que l'article 820-40 du Code national de l'électricité contient des recommandations relatives à la mise à la masse de l'appareil et, en particulier, stipule que la terre du câble doit être connectée au système de mise à la terre de l'immeuble, aussi prêt que possible du point d'entrée du câble.

1	LECTURE	Appuyer sur cette touche pour commencer la lecture.
2	Interrupteur d'alimentation	Appuyer sur cette touche pour mettre l'ensemble TV/DVD sous et hors tension.
3	VIDÉO	Brancher un périphérique vidéo externe dans ce connecteur.
4	G-AUDIO-D	Brancher un périphérique audio externe dans ces connecteurs.
5	Témoin de mise sous tension	Ce témoin s'allume lorsque l'ensemble TV/DVD est sous tension.
6	Capteur de télécommande	Reçoit les signaux de la télécommande. Ne pas bloquer la transmission des signaux.
7	TV/DVD	Appuyer sur cette touche pour sélectionner le mode TV ou le mode DVD.
8	MENU	Appuyer sur cette touche pour afficher le menu OSD (Langue d'affichage à l'écran).
9	V – et V +	Appuyer sur cette touche pour augmenter ou diminuer le volume sonore.
10	CH – et CH +	Appuyer sur cette touche pour sélectionner un canal TV.
11		OUVRIR/FERMER. Appuyer sur cette touche pour ouvrir le tiroir du disque du DVD. Appuyer de nouveau sur cette touche pour fermer le tiroir.
12		ARRÊT. Appuyer sur cette touche pour arrêter la lecture.

## Caractéristiques

### Panneau avant

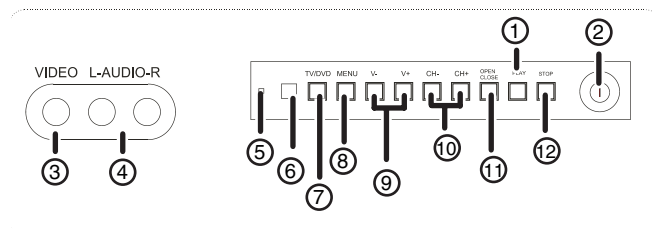

Touche/ connecteur	Description
-----------------------	-------------

**INSIGNIA™**

IS-TVCA206 20-inch Color TV

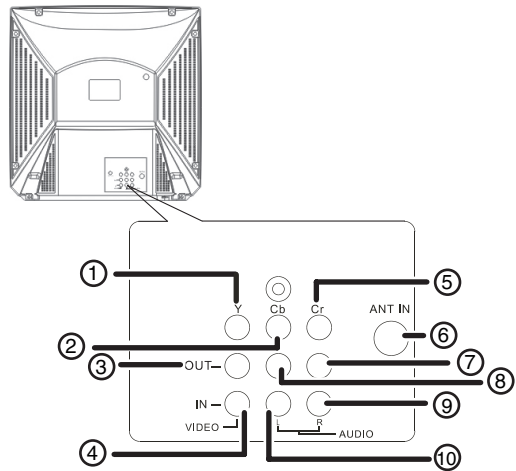
**Panneau arrière**

	Connecteur
1	Connecteur d'entrée Y vidéo DVD
2	Connecteur d'entrée Cb vidéo DVD
3	Connecteur de sortie vidéo
4	Connecteur d'entrée vidéo
5	Connecteur d'entrée Cr vidéo DVD
6	Connecteur d'entrée antenne/Câblodistribution (CATV)
7	Connecteur de sortie canal audio droit
8	Connecteur de sortie canal audio gauche
9	Connecteur d'entrée canal audio droit
10	Connecteur d'entrée canal audio gauche

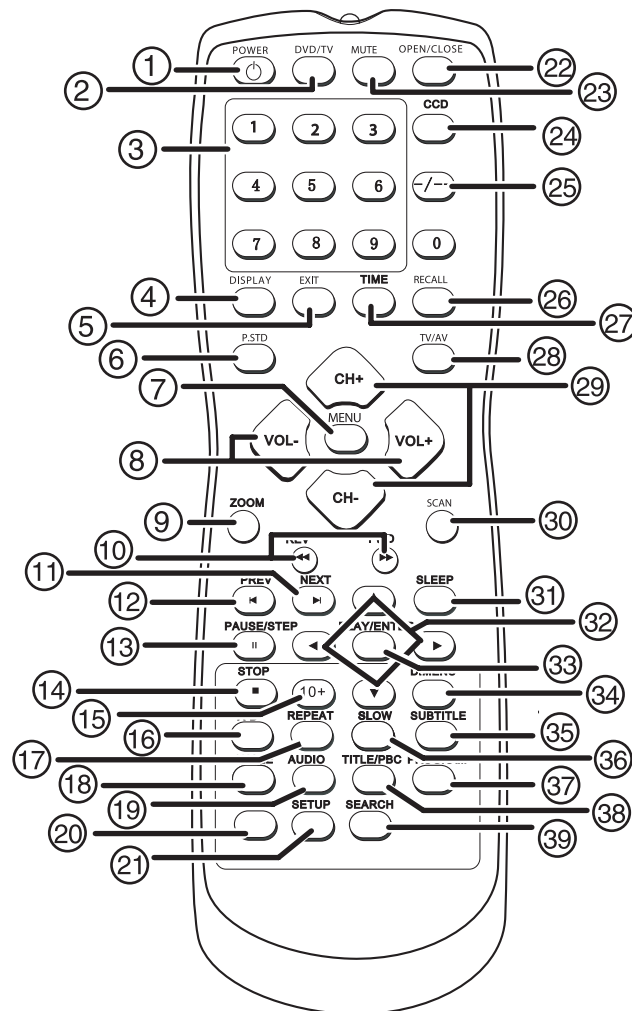
**Télécommande**

Touche	Description
1 ALIMENTATION	Appuyer sur cette touche pour mettre le téléviseur sous ou hors tension.
2 TV/DVD	Appuyer sur cette touche pour sélectionner le mode TV ou le mode DVD.
3 Pavé numérique	Appuyer sur zéro (0) puis appuyer sur une touche numérique pour sélectionner un canal TV à 1 chiffre. Appuyer une fois sur la touche de réglage numérique puis appuyer successivement sur deux touches numériques pour sélectionner un canal TV à deux chiffres. Appuyer deux fois sur la touche de réglage numérique puis appuyer successivement sur trois touches numériques pour sélectionner un canal TV à trois chiffres. Lorsque l'OSD est activé, utiliser le pavé numérique pour saisir le mot de passe du Contrôle parental.



IS-TVCA206 20-inch Color TV

**INSIGNIA™**

	Touche	Description
4	AFFICHAGE	Appuyer sur cette touche pour afficher les informations sur le canal sélectionné.
5	QUITTER	Appuyer sur cette touche pour fermer le menu OSD TV (Langue d'affichage à l'écran).
6	P.STD	Appuyer sur cette touche pour sélectionner l'un des pré-réglages de luminance.
7	MENU	Appuyer sur cette touche pour afficher le menu OSD d'affichage à l'écran (TV OSD).
8	VOL +/VOL -	Lorsque la fonction OSD est désactivée, appuyer sur la touche VOL + ou VOL - pour augmenter ou diminuer le volume. Lorsque la fonction OSD est activée, appuyer sur cette touche pour mettre les options de menu en surbrillance.
9	ZOOM	Appuyer sur cette touche pour agrandir l'image sur l'écran. La fonction zoom permet d'agrandir l'image à partir de son centre, ce qui a pour effet de couper les bords de l'image. Appuyer une ou plusieurs fois sur la touche pour retourner au mode normal de visionnement.
10	REV et FWD	Appuyer sur la touche REV (balayage arrière) pour retourner en arrière sur le DVD. Appuyer sur la touche FWD (balayage avant) pour aller en avant sur le DVD.
11	SUIVANT	Appuyer sur la touche NEXT (Suivant) pour passer à la scène suivante du DVD.
12	PREV	Appuyer sur la touche PREV (Précédent) pour revenir à la scène antérieure du DVD.
13	PAUSE/STEP	Appuyer sur la touche Pause pour interrompre la lecture momentanément. Appuyer une deuxième fois sur la touche pour faire avancer le film une image à la fois. Appuyer sur la touche PLAY/ENTER (Lecture/Entrée) pour revenir au mode de lecture normal.
14	STOP	Appuyer sur la touche STOP pour arrêter la lecture du DVD.
15	10+	Appuyer sur cette touche en combinaison avec les touches du pavé numérique pour sélectionner un numéro de canal TV à deux chiffres.

	Touche	Description
16	A-B	Appuyer sur A-B au début de la section à lire en boucle. Appuyer de nouveau sur A-B à la fin de la section à lire en boucle. La section est lue en boucle (de façon répétée). Appuyer de nouveau sur la touche pour revenir au mode de lecture normal.
17	REPEAT	Appuyer une fois sur la touche REPEAT (Répéter) pour lire le chapitre en cours une nouvelle fois. Appuyer deux fois sur la touche REPEAT pour lire le titre en cours une nouvelle fois. Appuyer trois sur cette touche pour lire le disque entier une nouvelle fois. Appuyer quatre fois sur cette touche pour désactiver la fonction de répétition.
18	ANGLE	Appuyer sur cette touche pour modifier l'angle de prise de vue, si le disque DVD en cours de lecture dispose de la fonctionnalité de visualisation de prise de vue sous plusieurs angles.
19	AUDIO	Appuyer sur cette touche pour modifier le mode audio. Attendre trois secondes avant d'appuyer de nouveau sur la touche. Sélections possibles : Mono Left (Mono G) Mono Right (Mono D) Mix-Mono (Mono mixte) Stereo (Stéréo)
20	D.CALL	Appuyer une ou plusieurs fois pour afficher Title Elapsed (Titre écoulé), Title Remain (Titre restant), Chapter Elapsed (Chapitre écoulé, Chapitre Remain (Chapitre restant) et Display off (Affichage désactivé).
21	SETUP	Appuyer sur la touche SETUP (Configuration) pour ouvrir l'OSD (Affichage à l'écran) du DVD.
22	OPEN/CLOSE	Appuyer pour ouvrir ou fermer le tiroir du disque du lecteur de DVD.
23	MUTE (Sourdine)	Appuyer sur cette touche pour mettre le son en sourdine.
24	CCD	Appuyer sur cette touche pour activer ou désactiver l'option de sous-titrage d'un programme TV.
25	Sélecteur numérique	Appuyer sur ce sélecteur en combinaison avec les touches du pavé numérique pour changer de canal TV. Pour plus d'informations, se reporter à "Watching a TV program" on page 6.
26	RAPPEL	Appuyer sur cette touche pour revenir au dernier canal visionné.

# INSIGNIA™

IS-TVCA206 20-inch Color TV

	Touche	Description
27	TIME	Appuyer sur cette touche pour ouvrir le menu Time (Durée).
28	TV/AV	Appuyer une ou plusieurs fois sur cette touche pour sélectionner la source vidéo.
29	CH +/CH -	Lorsque la fonction OSD est désactivée, appuyer sur la touche CH + ou sur la touche CH - pour changer de canal TV. Lorsque la fonction OSD est activée, appuyer sur cette touche pour régler les options.
30	SCAN	Appuyer sur la touche SCAN (Balayage) pour balayer les canaux TV disponibles. Appuyer de nouveau sur cette touche pour arrêter le balayage.
31	SLEEP	Appuyer sur la touche SLEEP (Temporisateur d'arrêt automatique) pour mettre le téléviseur hors tension au bout d'une période de temps donnée.
32	Flèches	Appuyer sur les touches fléchées pour effectuer une sélection sur l'OSD du DVD ou dans les menus du DVD.
33	PLAY/ENTER	Lorsque la fonction OSD est désactivée, appuyer sur la touche PAY/ENTER (Lecture/Entrée) pour commencer la lecture du disque ou pour revenir au mode normal de lecture. Lorsque la fonction OSD est activée, appuyer sur cette touche pour confirmer la sélection.
34	D.MENU	Appuyer sur la touche TITLE/PBC (Titre/Commande de lecture) pour ouvrir le menu du DVD si le disque de DVD en cours de lecture comporte un menu.
35	SUBTITLE	Appuyer sur la touche Sous-titres pour sélectionner les sous-titres d'un DVD si celui-ci comporte des sous-titres.
36	SLOW	Appuyer sur la touche SLOW (Ralentir) pour la lecture d'une DVD au ralenti. La vitesse de lecture change à chaque pression sur la touche SLOW. Appuyer sur la touche PLAY/ENTER (Lecture/Entrée) pour revenir au mode de lecture normal.
37	PROGRAM	Appuyer sur la touche PROGRAM (Programmation) pour activer le mode Programmation lors de la lecture d'un disque. Utiliser le pavé numérique pour saisir le numéro de programme souhaité et utiliser la touche fléchée pour sélectionner START (Démarrer). La lecture du programme commence.

	Touche	Description
38	TITLE/PBC	Appuyer sur la touche TITLE/PBC (Titre/Commande de lecture) pour ouvrir le menu du DVD si le disque de DVD en cours de lecture comporte un menu. Utiliser le pavé numérique pour saisir l'élément souhaité.
39	SEARCH	Appuyer sur cette touche pour ouvrir le menu Search (Recherche). Appuyer de nouveau sur la touche pour effectuer la sélection. Utiliser les touches du pavé numérique pour saisir l'élément souhaité. Appuyer sur la touche PLAY/ENTER (Lecture/Entrée) pour confirmer la sélection.

## Installation de l'ensemble TV/DVD

### Utilisation d'une antenne

Pour obtenir une image plus nette, il est recommandé d'utiliser la télévision par câble ou une antenne extérieure. Le type d'antenne et l'orientation de l'antenne varient en fonction de l'implantation géographique.

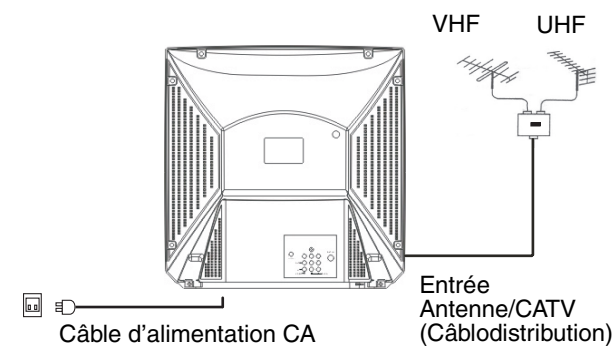

**Remarque** Pour éviter des interférences, il est recommandé d'utiliser une antenne coaxiale de 75 Ω.

**Remarque** Pour éviter les interférences dues aux signaux électriques, ne pas attacher ensemble le câble de l'antenne et les fils électriques.



IS-TVCA206 20-inch Color TV

INSIGNIA™

**Installation des piles de la télécommande****Pour installer les piles de la télécommande :**

- 1 Retirer le couvercle du compartiment des piles.

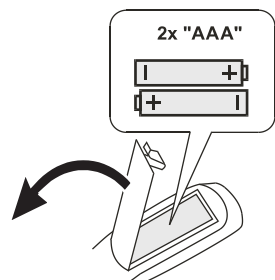

- 2 Insérer deux piles de type AA. S'assurer que les symboles +/- sur la pile concordent avec les repères +/- à l'intérieur du compartiment des piles.
- 3 Remettre le couvercle du compartiment des piles en place.

**Conseil** Retirer les piles si la télécommande ne va pas être utilisée pendant une période prolongée ou si elles sont mortes, pour éviter qu'elles ne fuient.

**Avertissement** Ne pas jeter les piles dans le feu. Se débarrasser des piles usagées en suivant les normes relatives aux déchets dangereux.

**Attention** Ne pas faire tomber, humidifier ni désassembler la télécommande.

**Connexion de l'ensemble TV/DVD à d'autres périphériques audio/vidéo**

Il est possible de connecter à l'ensemble TV/DVD un lecteur de DVD, un magnétoscope, une console de jeux vidéo et un système stéréo, permettant ainsi de profiter d'une image et d'effets de sons de haute qualité.

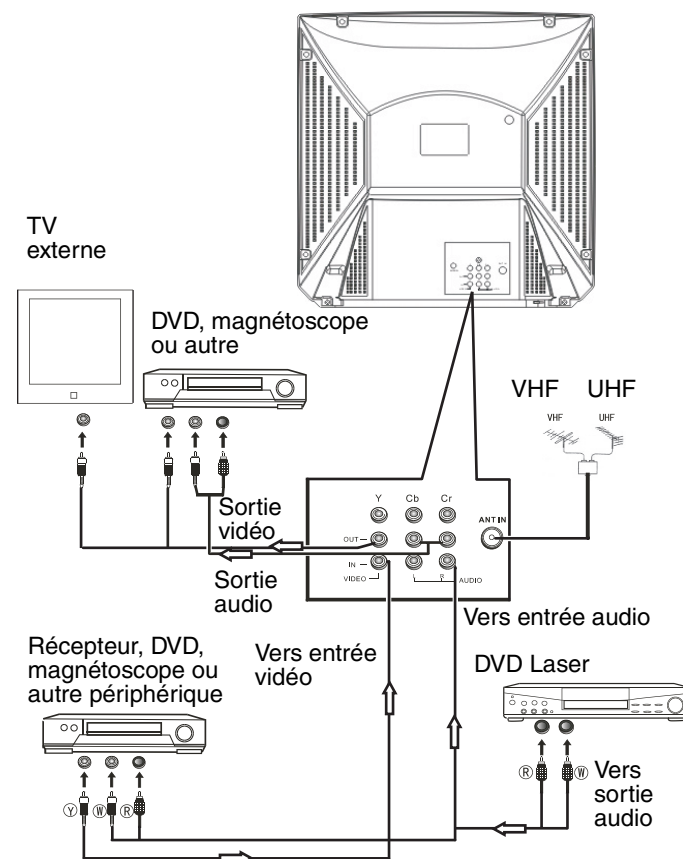
**Utilisation de l'ensemble TV/DVD****Fonctionnement de base****VISUALISATION D'UN PROGRAMME TÉLÉVISÉ****Pour visualiser un programme télévisé**

- 1 Appuyer sur la touche POWER (Mise sous tension) de la télécommande ou de la face avant de l'ensemble TV/DVD.
- 2 Si l'ensemble TV/DVD est en mode DVD, appuyer sur la touche TV/DVD de la télécommande ou de la face avant de l'ensemble TV/DVD.
- 3 Pour regarder un canal à un chiffre, appuyer sur 0 et le numéro du canal sur le pavé numérique.

Pour regarder un canal à deux chiffres, appuyer une fois sur la touche de sélection numérique, puis utiliser le pavé numérique pour entrer le numéro de canal à deux chiffres.

Pour regarder un canal à trois chiffres, appuyer deux fois sur la touche de sélection numérique, puis utiliser le pavé numérique pour entrer le numéro de canal à trois chiffres.

**Conseil** Il est également possible d'utiliser les touches CH - et CH + de la télécommande ou de la face avant de l'ensemble TV/DVD pour changer de canal.

**INSIGNIA™**

IS-TVCA206 20-inch Color TV

**Pour la lecture d'un DVD ou d'un CD :**

- 1 Appuyer sur la touche DVD/TV de la télécommande ou de la face avant de l'ensemble TV/DVD.
- 2 Appuyer sur la touche OPEN/CLOSE (Ouvrir/Fermer) de la télécommande ou de la face avant de l'ensemble TV/DVD. Le tiroir du disque s'ouvre.
- 3 Insérer le disque avec l'étiquette tournée vers le haut.  
Le tiroir est doté de guides permettant de lire deux dimensions différentes de disques. S'assurer que le disque est aligné dans le guide correspondant.
- 4 Appuyer sur la touche OPEN/CLOSE (Ouvrir/Fermer) pour fermer le tiroir du disque. La lecture du disque doit commencer automatiquement. Si ce n'est pas le cas, appuyer sur la touche PLAY/ENTER (Lecture/Entrée) de la télécommande ou de la face avant de l'ensemble TV/DVD pour commencer la lecture.
- 5 Si le DVD affiche un menu, utiliser les touches fléchées de la télécommande pour sélectionner une option du menu, puis appuyer sur la touche PLAY/ENTER (Lecture/Entrée).

**Pour arrêter momentanément la lecture :**

- 1 Appuyer sur la touche PLAY/PAUSE (Lecture/Pause). Quand la lecture est en arrêt momentané, le son est mis en sourdine.
- 2 Quand la lecture est en arrêt momentané, appuyer sur la touche PAUSE/STEP (Pause/Image par image) pour la lecture de la vidéo en mode image par image.
- 3 Appuyer sur la touche PLAY/ENTER (Lecture/Entrée) pour reprendre la lecture normale.

**Pour arrêter la lecture :**

- 1 Appuyer sur la touche STOP (Arrêt) de la télécommande ou de la face avant de l'ensemble TV/DVD.
- 2 Appuyer de nouveau sur la touche STOP (Arrêt) pour arrêter complètement l'écoute.  
Ou  
Appuyer sur la touche PLAY/ENTER (Lecture/Pause) pour reprendre la lecture à partir de l'endroit où elle a été arrêtée.

**Pour aller à une piste ou un chapitre différent sur le disque :**

- Pendant la lecture, appuyer sur la touche PREV (Précédent) de la télécommande pour revenir à la piste ou au chapitre précédent du disque ou appuyer sur la touche NEXT (Suivant) de la télécommande pour aller à la piste ou au chapitre suivant du disque.

**Opérations avancées**

L'ensemble TV/DVD peut également lire des disques contenant des fichiers JPEG et MP3.

**Lecture de fichiers JPEG :**

- 1 Insérer le disque avec les fichiers JPEG dans le tiroir du disque. Un menu s'affiche, avec la liste des fichiers JPEG sur le disque.

- 2 Appuyer sur la touche fléchée haut ou bas (suivant ou précédent) de la télécommande pour sélectionner un fichier, puis sur la touche PLAY/ENTER (Lecture/Pause). Le fichier JPEG s'ouvre.
- 3 Appuyer sur la touche PREV (Précédent) ou NEXT (Suivant) de la télécommande pour aller d'un fichier JPEG à l'autre.

**Lecture de fichiers MP3 :**

- 1 Insérer le disque avec les fichiers MP3 dans le tiroir du disque. Un menu s'affiche.
- 2 Appuyer sur la touche fléchée haut ou bas (suivant ou précédent) de la télécommande pour sélectionner un dossier, puis appuyer sur la touche PLAY/ENTER (Lecture/Pause) de la télécommande pour ouvrir le dossier.
- 3 Appuyer sur la touche fléchée haut ou bas (suivant ou précédent) pour sélectionner un fichier MP3, puis appuyer sur la touche PLAY/ENTER (Lecture/Pause) pour lire un fichier.
- 4 Pour revenir au menu précédent, appuyer sur la touche fléchée gauche.

**FORMATS DE DISQUE PRIS EN CHARGE**

L'ensemble TV/DVD peut lire les disques suivant :

Type	Étiquette	Contenu du disque	Dimensions
DVD-vidéo		Audio et vidéo	12 cm 8 cm
CD audio		Audio	12 cm 8 cm
HDCCD (CD audio haute définition)		Audio	12 cm 8 cm
MP3		Audio	12 cm 8 cm
JPEG		Images	12 cm 8 cm
Kodak CD		Images	12 cm 8 cm
CD-R		Audio ou vidéo	12 cm 8 cm
CD-RW		Audio ou vidéo	12 cm 8 cm
CD+G		Audio	12 cm 8 cm

IS-TVCA206 20-inch Color TV

**INSIGNIA™****CODE RÉGIONAL DU DVD**

Tous les appareils de lecture de DVD vidéo ont un « Contrôle du code de région » (RPC) qui a été imposé par l'industrie du cinéma et défini par le DVD Forum. Il n'est possible de lire des DVD que s'ils ont le même code de région que le lecteur de DVD.

Le code de région d'un DVD est en général inscrit sur son emballage.

Le code de région pour l'ensemble TV/DVD est « 1 ».

**Utilisation des menus d'écran (OSD)**

L'ensemble TV/DVD a des menus d'écrans (OSD) qui permettent de régler divers paramètres comme la qualité du son et de l'image.

**OSD TV****Utilisation de l'OSD pour le téléviseur :**

- 1 Appuyer sur la touche MENU de la télécommande. Le menu d'écran (OSD) s'affiche.
- 2 Appuyer sur la touche VOL + ou VOL - pour sélectionner un menu.
- 3 Appuyer sur la touche CH + ou CH - pour sélectionner l'option du menu.
- 4 Appuyer sur la touche VOL + or VOL - pour régler l'option.
- 5 Appuyer sur la touche EXIT (Sortir) pour fermer le menu OSD et valider les modifications.

Menu OSD TV	Options
<b>Temporisateur</b>	<p><b>Horloge</b>—Pour régler l'heure et les minutes. L'heure une fois réglée est utilisée par les autres options, telles que le temporisateur automatique de mise en sommeil.</p> <p><b>Heure de mise sous tension</b>—Pour régler l'heure souhaitée pour la mise sous tension automatique de l'ensemble TV/DVD.</p> <p><b>Choix canal</b>—pour basculer sur le canal favori à l'heure choisie. Appuyer sur la touche VOL + ou VOL - pour sélectionner le canal.</p> <p><b>Heure de mise hors tension</b>—Pour régler la durée souhaitée pour la mise hors tension automatique de l'ensemble TV/DVD.</p> <p><b>Temporisateur automatique de mise en sommeil</b>—Règle l'ensemble TV/DVD pour un arrêt automatique après une durée déterminée (180, 170, 160...10 et 0).</p> <p><b>Temporisateur de rappel</b>—Pour régler l'heure d'affichage d'un message de rappel sur l'écran.</p> <p><b>Sélecteur de canal</b>—Pour régler un canal préféré. Quand l'heure prééglée intervient, l'ensemble TV/DVD bascule automatiquement sur le canal préféré.</p>

Menu OSD TV	Options
<b>Vidéo</b>	<p><b>Image</b>—Augmente la taille de l'image pour régler les zones blanches de l'image. Diminue la taille de l'image pour régler les zones noires de l'image.</p> <p><b>Luminosité</b>—Augmente la luminosité pour ajouter plus de lumière aux zones sombres de l'image. Diminue la luminosité pour nuancer les zones claires de l'image.</p> <p><b>Couleur</b>—Permet de régler la richesse de la couleur de l'image.</p> <p><b>Netteté</b>—Augmente la netteté pour afficher une image plus nette et plus claire. Diminue la netteté pour afficher une image plus fine.</p> <p><b>Teinte</b>—Augmente le niveau de la couleur pour ajouter plus de vert aux tons chair. Diminue le niveau de la couleur pour ajouter plus de rouge aux tons chair.</p> <p><b>Température de couleur</b>—Pour sélectionner la température de couleur. Il est possible de choisir entre Neutre, Chaude ou Froide.</p>
<b>Audio</b>	<p><b>Volume</b> — Règle le volume. Il est aussi possible de régler le volume avec la télécommande.</p>

**INSIGNIA™**

IS-TVCA206 20-inch Color TV

Menu OSD TV	Options	Menu OSD TV	Options
<b>Configuration</b>	<p><b>Langue</b>—Pour sélectionner la langue des menus OSD. Il est possible de sélectionner l'anglais, le français ou l'espagnol.</p> <p><b>Arrière-plan</b>—Pour activer ou désactiver le message « Pas de signal ». Si cette option est activée et que l'ensemble TV/DVD ne reçoit pas de signal, le message « Pas de signal » s'affiche à l'écran.</p> <p><b>Suramplification du noir</b>—Permet d'activer et de désactiver la fonction suramplification du noir. Quand cette fonction est activée, l'ensemble TV/DVD augmente automatiquement la gamme de contraste de l'affichage.</p> <p><b>Réduction du bruit vidéo</b>—Pour activer et désactiver la fonction de réduction du bruit vidéo. Quand cette option est activée, l'ensemble TV/DVD diminue l'interférence du bruit vidéo, permettant d'avoir une image plus claire.</p> <p><b>Image progressive</b>—Permet à l'ensemble TV/DVD de chauffer progressivement en s'allumant pour augmenter la durée de vie du tube à image.</p> <p><b>AVL</b>— (Limitation automatique du volume) Permet d'atténuer les effets des variations importantes du volume, par exemple lors d'une publicité.</p> <p><b>Sous-titres</b>—Pour activer ou désactiver les sous-titres. Sélections possibles :</p> <p><b>OFF</b>—Pour désactiver les sous-titres.</p> <p><b>CC1</b>—Pour activer les sous-titres. Cette option affiche les sous-titres pour la langue primaire utilisée par le programme.</p> <p><b>CC2 à CC4</b>—Affiche les autres modes de l'information vidéo diffusée.</p> <p><b>T1</b>—Affiche le guide de programmation et autres informations fournies par les diffuseurs. (Cela utilise une partie importante de l'image à l'écran).</p> <p><b>T2 à T4</b>—Affiche les autres modes d'information fournis par les diffuseurs. (Cela utilise une partie importante de l'image à l'écran).</p> <p><b>Remarque</b> : Sélectionner CC1 pour une traduction de la langue primaire, telle que l'anglais dans la zone de référence. Sélectionner CC2 pour une traduction dans la langue secondaire, telle que le français ou toute autre langue qui peut être diffusée dans la zone de référence.</p> <p><b>Mode démo</b>—Affiche les principales fonctions de l'ensemble TV/DVD.</p>	<b>Canal</b>	<p><b>Standard TV</b>—Pour sélectionner le standard TV. Il est possible de sélectionner AUTO, NTSC et NTSC443. Pour obtenir les meilleurs résultats, sélectionner AUTO.</p> <p><b>Antenne</b>—Règle la source du signal sur antenne TV ou signal de la câblodistribution.</p> <p><b>Saut</b>—Ajoute ou supprime un numéro de canal mémorisé.</p> <p><b>Canal actuel</b>—Affiche le canal en cours de diffusion. En fonction du type d'antenne (signal), affiche la gamme suivante de canaux :</p> <p>VHF a une gamme de canaux de 2 à 13</p> <p>VHF a une gamme de canaux de 14 à 69</p> <p>VHF a une gamme de canaux de 1 à 125</p> <p><b>Fine</b>—Permet d'améliorer la qualité défectueuse de l'image ou du son. En cas de bonne qualité d'image ou de son, ne pas modifier cette option.</p> <p><b>Programmation automatique</b>—Pour établir automatiquement une liste de canaux qui ne comprend que les canaux disposant d'un signal.</p>
		<b>Calendrier</b>	Pour régler la date de l'ensemble TV/DVD. Pour plus d'informations, se reporter à "Setting the date" on page 10.
		<b>Contrôle parental</b>	<p><b>Contrôle parental</b>—Permet d'activer et de désactiver le contrôle parental de la puce antiviolence V-Chip. Pour plus d'informations, se reporter à "Setting up the V-Chip" on page 9.</p> <p><b>Classification des programmes TV</b>—Interdit ou autorise certains programmes TV en fonction de leur classification. Un mot de passe doit être saisi pour accéder à cette fonctionnalité. Pour plus d'informations, se reporter à "Setting up the V-Chip" on page 9.</p> <p><b>Classification MPAA des programmes TV</b>—Interdit ou autorise certains films en fonction de leur classification. Un mot de passe doit être saisi pour accéder à cette fonctionnalité. Pour plus d'informations, se reporter à "Setting up the V-Chip" on page 9.</p> <p><b>Menu verrouillage</b>—Permet de verrouiller les fonctionnalités de l'ensemble TV/DVD. Sélections possibles :</p> <p><b>Verrouillage AV</b>—Permet le verrouillage des ports vidéo externes. Le téléviseur et le lecteur de DVD internes ne sont pas verrouillés. Cette fonction est utile pour empêcher l'accès à des sources vidéo externes, telles que des jeux vidéo.</p> <p><b>Verrouillage de programmes</b>—Verrouille tous les canaux.</p> <p><b>Modification du mot de passe</b>—Permet de modifier le mot de passe par défaut.</p>



IS-TVCA206 20-inch Color TV

INSIGNIA™

**OSD DU LECTEUR DE DVD**

Utiliser les menus ci-après pour modifier les options du lecteur de DVD.

**Pour accéder au menu OSD du lecteur de DVD :**

- 1 Appuyer sur la touche SETUP (Configuration).
- 2 Appuyer sur les flèches haut ou bas pour un menu, puis appuyer sur la flèche droite pour ouvrir le menu.
- 3 Appuyer sur la touche fléchée haut ou bas (suivant ou précédent) pour sélectionner une option, puis appuyer sur la touche PLAY/ENTER (Lecture/Pause) pour modifier l'option.
- 4 Appuyer sur la touche EXIT (Sortir) une ou plusieurs fois pour sortir du menu de configuration.

Menu OSD du lecteur de DVD	Options
Page principale de configuration	<p><b>Affichage TV</b>— Pour régler le format d'image. Remarque : Cette option n'est utilisée qu'avec un téléviseur externe connecté à l'ensemble TV/DVD. Sélections possibles :</p> <p><b>4: 3/PS</b>—(Panoramique et balayage) Rempli l'écran, mais tronque les côtés gauche et droit d'un programme formaté pour écran panoramique (pas disponible sur tous les DVD).</p> <p><b>4: 3/LB</b>—(Boîte aux lettres) Sélectionner cette option si le téléviseur externe a un écran standard 4:3. Les programmes panoramiques sont affichés sur toute la longueur, avec des bandes noires dans la partie supérieure et inférieure de l'écran.</p> <p><b>16: 9</b>—Sélectionner cette option si le téléviseur externe prend en charge le mode panoramique. Certains DVD peuvent toutefois avoir des bandes noires dans la partie supérieure et inférieure de l'écran.</p> <p><b>Repère des angles activés</b>—Sélectionne un angle de caméra, si le DVD contient des prises de vue sous plusieurs angles.</p> <p><b>Langue OSD</b>—Pour sélectionner la langue des menus OSD.</p> <p><b>Sortie Spdif</b> —Pour régler la sortie audio. Sélections possibles :</p> <p><b>Spdif désactivé</b>—Le son ambiophonique analogique est dirigé vers les connecteurs de sortie audio à 2 canaux ou 5.1 canaux du panneau arrière.</p> <p><b>Spdif brut</b>—Le son ambiophonique est dirigé vers le décodeur Dolby Digital/DTS à travers le connecteur coaxial du panneau arrière.</p> <p><b>Spdif PCM</b>—Le son ambiophonique est dirigé vers le décodeur Dolby Digital/DTS à travers le connecteur coaxial du panneau arrière.</p> <p><b>Sous-titres</b>—Pour activer ou désactiver les sous-titres.</p> <p><b>Économiseur d'écran</b> permet d'activer ou de désactiver l'économiseur d'écran.</p>

Menu OSD du lecteur de DVD	Options
Page des préférences	<p><b>Contrôle parental</b>—Autorise ou interdit certains programmes classifiés. Un mot de passe doit être saisi pour accéder à cette fonctionnalité. Le mot de passe par défaut est 1234.</p> <p><b>Mot de passe</b>—Pour modifier le mot de passe. En cas d'oubli du mot de passe, saisir 1369 comme ancien mot de passe.</p> <p><b>Défauts</b>—Réinitialise le lecteur de DVD aux paramètres usines par défaut sauf pour le mot de passe et l'état du verrouillage parental.</p>

**Configuration de la puce anti violence (V-Chip)**

L'ensemble TV/DVD intègre une puce antiviolence (V-Chip), qui permet d'interdire les programmes et les films en fonction de leur classification.

**Configuration de la puce antiviolence (V-Chip)**

- 1 Accéder aux menus d'écran (OSD), puis sélectionner le menu du contrôle parental.
- 2 Appuyer sur la touche MENU de la télécommande. L'affichage Mot de passe apparaît.
- 3 Utiliser les touches du pavé numérique de la télécommande pour saisir un mot de passe. Le mot de passe par défaut est 0000.
- 4 Appuyer sur la touche CH + ou CH – pour sélectionner l'option du menu. Sélections possibles :
  - **Contrôle parental** —Active ou désactive la fonction de verrouillage
  - **Classification des programmes TV**— Interdit ou autorise certains programmes TV en fonction de leur classification.
  - **Classification MPAA des programmes TV**—Interdit ou autorise certains films en fonction de leur classification.
  - **Menu de verrouillage**—Verrouille une source vidéo externe ou un programme sur le canal sélectionné.
  - **Modification du mot de passe**—Pour modifier le mot de passe de la puce antiviolence (V-Chip).

**Pour activer ou désactiver le contrôle parental :**

- 1 Accéder aux menus d'écran (OSD), puis sélectionner le menu du contrôle parental.
- 2 Appuyer sur la touche CH + ou CH – pour sélectionner Contrôle parental.
- 3 Appuyer sur la touche Vol + ou Vol – pour activer ou désactiver le verrouillage.

**Pour interdire ou autoriser des programmes TV en fonction de la classification :**

- 1 Accéder aux menus d'écran (OSD), puis sélectionner le menu du contrôle parental.
- 2 Appuyer sur la touche CH + ou CH – pour sélectionner la classification TV.
- 3 Appuyer sur la touche Vol + ou Vol – pour afficher l'écran de la classification TV.

# INSIGNIA™

IS-TVCA206 20-inch Color TV

- Appuyer sur la touche CH + ou CH – pour sélectionner une classification, puis sur la touche Vol + ou Vol – pour interdire (I) ou autoriser (A) la classification.

#### Pour interdire ou autoriser des films en fonction de la classification :

- Accéder aux menus d'écran (OSD), puis sélectionner le menu du contrôle parental.
- Appuyer sur la touche CH + ou CH – pour sélectionner la classification MPAA.
- Appuyer sur la touche Vol + ou Vol – pour afficher l'écran de la classification MPAA.
- Appuyer sur la touche CH + ou CH – pour sélectionner une classification, puis sur la touche Vol + ou Vol – pour interdire (I) ou autoriser (A) la classification.

#### Pour modifier le mot de passe du contrôle parental :

- Accéder aux menus d'écran (OSD), puis sélectionner le menu du contrôle parental.
- Appuyer sur la touche CH + ou CH – pour sélectionner l'option Modification du mot de passe.
- Utiliser le pavé numérique pour saisir un nouveau mot de passe à quatre chiffres.
- Utiliser le pavé numérique pour saisir de nouveau le mot de passe.

#### DESCRIPTION DES SYSTÈMES DE CLASSIFICATION

Les classifications suivantes sont affectées aux émissions de télévision aux États-Unis.

Classification aux États-Unis	Description
NR	Non classifié.
TV-Y	Enfants de tous âges.
TV-Y7	Enfants au-dessus de 7 ans. Cette classification s'applique aux émissions pouvant contenir de la comédie ou un peu de violence ou dont le contenu peut effrayer des enfants de moins de 7 ans.
FV	(Violence/fiction) Émissions qui peuvent contenir de la violence et de la fiction plus intense ou plus agressive que d'autres programmes de cette catégorie.
TV-G	(Tous publics) Émissions avec peu ou pas de violence, pas de langage vulgaire et peu ou pas du tout de dialogues ou de scènes à caractère sexuel.
TV-PG	(Avertissement aux parents suggéré) Émissions qui peuvent contenir de la violence limitée, quelques dialogues ou scènes à caractère sexuel ou un langage grossier.
TV-14	Enfants de 14 ans ou plus. Les émissions peuvent contenir de la violence intense (V), de la sexualité explicite intense (S), un langage très grossier (L) ou des dialogues très suggestifs (D).
TV-MA	(Adultes) Enfants de 17 ans ou plus. Les émissions peuvent contenir de la violence extrême (V), une activité sexuelle explicite (S) ou des vulgarités (L).

Les classifications suivantes sont affectées aux émissions de télévision au Canada.

Classification canadienne	Description
E	(Exempt) les émissions de nouvelles, les émissions de sports et les documentaires ainsi que les autres émissions d'information, les émissions de musique vidéo et les émissions de variétés.
C	(Enfants) Enfants de moins de 7 ans. Les émissions ne contiennent pas de scènes réalistes de violence, un langage grossier ou indécent, des scènes à caractère sexuel ou de nudité et de comportements agressifs réalistes. Les émissions peuvent contenir, parfois, des comportements agressifs imaginaires ou irréalistes et une représentation irréaliste et humoristique de la violence.
8+	Enfants de 8 ans et plus. Les émissions peuvent contenir de la violence physique légère, de la violence humoristique, des scènes d'horreur comiques ou d'effets spéciaux tels que de la violence fantastique, surnaturelle ou animée. Ces émissions ne contiennent pas de langage grossier ou indécent, des scènes à caractère sexuel ou de nudité.
FAM	(Famille) Émissions destinées à être vues en famille. Elles peuvent contenir des scènes minimales de violence et un langage argotique mais pas de vulgarités. Elles ne contiennent pas de scènes à caractère sexuel ou de nudité.
PA	(Avertissement aux parents suggéré) Émissions pouvant contenir quelques vulgarités légères, un langage suggestif anodin, de brèves scènes de nudité ou des références ou un contexte sexuel discret, quand c'est en accord avec le contexte ou l'évolution du thème.
14+	Enfants de 14 ans et plus. Les émissions peuvent contenir un langage vulgaire prononcé ou fréquent ou des scènes à caractère sexuel dans le contexte de l'intrigue ou du thème.
18	Plus de 18 ans. Les émissions peuvent contenir des scènes de violence explicite, à caractère sexuel, de nudité et des vulgarités. Ces émissions ne sont pas destinées aux enfants.

Les classifications ci-après s'appliquent aux films DVD.

Classification des films aux États-Unis	Description
NR	Non classifié.
FAM	(Famille) Films destinés à tous les âges.
PA	(Avertissement aux parents suggéré) Films dont le contenu peut ne pas convenir aux enfants.



IS-TVCA206 20-inch Color TV

**INSIGNIA™**

Classification des films aux États-Unis	Description
PA -13	(Avertissement aux parents suggéré) Films qui ne conviennent pas aux enfants de moins de 13 ans.
D	(Restreint) Films qui nécessitent la surveillance des parents ou d'un tuteur pour les enfants en-dessous de 17 ans.
NC-17	Films destinés aux personnes âgées de 17 ans et plus.
X	Pour adultes uniquement.

**Réglage de la date**

L'ensemble TV/DVD utilise la date pour le réglage du temporisateur et des rappels d'émissions.

**Pour régler la date :**

- 1 Accéder aux menus d'écran (OSD), puis sélectionner le menu Calendrier.
- 2 Appuyer sur la touche CH + ou CH - pour sélectionner l'année, le mois ou la date.
- 3 Appuyer sur la touche VOL+ ou VOL - pour modifier l'élément sélectionné.
- 4 Répéter les étapes 2 à 3 pour modifier des éléments supplémentaires.
- 5 Appuyer sur la touche EXIT (Sortir) pour fermer le Calendrier et valider les modifications.

**Caractéristiques**

Système de couleurs	NTSC
Système audio	M
Tube à image	Couleur 20 po
Puissance de sortie du son	2x2 W (10 % DHT)
Alimentation	CA 120 V ~ 60 Hz
Consommation électrique	80 W
Dimensions L x P x H	19,85 po x 15,99 po x 20,16 po 504,19 mm x 406,15 mm x 512,06 mm
Accessoires	Télécommande Manuel de l'utilisateur (2) piles AA

**Remarque** La conception et les spécifications sont sujettes à modifications sans avis préalable. Les dimensions indiquées dans ce manuel sont approximatives.

**Dépannage**

Problème	Solution
L'image est neigeuse et le son n'est pas clair	S'assurer que l'antenne extérieure est correctement branchée. Repositionner l'antenne extérieure.
Image dédoublée ou triple, mais le son est clair	L'image multiple est appelée image « fantôme ». Connecter l'ensemble TV/DVD à une antenne externe. S'assurer d'utiliser des câbles et des connecteurs de bonne qualité. Repositionner l'antenne extérieure.
L'images forme des lignes (vagues) et le son est déformé	Une interférence électrique peut être provoquée par des voitures ou des motos. Une interférence électrique peut être provoquée par des lampes au néon et des appareils électroménagers. Essayer de brancher l'ensemble TV/DVD dans une prise secteur différente, de préférence une prise sur un circuit électrique différent.
Pas de son	S'assurer que la commande de volume n'a pas été réglée à un bas niveau ou que la sourdine n'a pas été activée.
Ni image ni son	S'assurer que le cordon d'alimentation est branché sur une prise alimentée. S'assurer que le niveau de luminosité et de contraste n'est pas réglé trop bas.
L'image n'a pas de couleurs	Régler la couleur.
L'image est brouillée	Changer de canal.
L'image a des points	La couleur peut être affectée quand l'ensemble TV/DVD est déplacé, un appareil électroménager comme un aspirateur est mis en marche près de l'ensemble TV/DVD ou si des aimants sont disposés trop près de l'ensemble. Mettre l'ensemble TV/DVD hors tension en utilisant la touche de l'appareil (pas celle de la télécommande). Laisser l'ensemble TV/DVD hors tension pendant environ 15 minutes. Si des points continuent d'apparaître sur l'image, mettre l'ensemble hors tension et ne pas l'utiliser jusqu'au lendemain.

**Avertissement**

L'ensemble TV/DVD ne doit être réparé que par du personnel qualifié dûment agréé. Ne pas enlever le couvercle arrière, car l'ensemble TV/DVD renferme des tensions élevées dangereuses qui peuvent provoquer des blessures ou un incendie.

**Remarque**

Si le problème ne peut pas être corrigé en utilisant ces recommandations pour le dépannage, consulter le centre local de réparations agréé.

# INSIGNIA™

IS-TVCA206 20-inch Color TV

**Remarque**

L'ensemble TV/DVD peut émettre parfois un « craquement ». Ceci est normal, les matériaux du boîtier peuvent se dilater en fonction de l'évolution de la température de la pièce.

## Entretien

Débrancher l'ensemble TV/DVD de la prise murale avant tout nettoyage.

Ne pas utiliser de nettoyants liquides ou en aérosol.

Essuyer l'extérieur avec un chiffon doux humidifié avec de l'eau. Ne pas asperger directement l'extérieur ou l'écran avec de l'eau.

### Nettoyage des disques

La poussière et les empreintes digitales sur un disque peuvent provoquer une déformation du son ou de la vidéo.

#### Pour nettoyer un disque :

- Essuyer le disque à partir du centre vers la périphérie avec un chiffon doux. Ne pas essuyer le disque d'un mouvement circulaire.

**Attention**

Ne pas utiliser de solvants pour nettoyer le disque, cela pourrait l'endommager.

**Remarque**

Si un chiffon doux ne permet pas d'enlever la poussière ou les empreintes digitales, essuyer le disque avec un chiffon légèrement humidifié avec de l'eau, puis sécher le disque avec un chiffon sec.

## Droits d'auteurs

© 2005 Insignia. Insignia et le logo de Insignia sont des marques commerciales de Best Buy Enterprise Services, Inc. Les autres noms de marques et de produits mentionnés sont des marques commerciales ou des marques déposées de leurs propriétaires respectifs. Les caractéristiques et spécifications sont susceptibles d'être modifiées sans préavis.  
Assistance technique : (877) 467-4289  
Adresse Web : [www.insignia-products.com](http://www.insignia-products.com)

## Déclaration de la FCC :

### Avertissement de la FCC

Cet appareil peut générer ou utiliser de l'énergie radiofréquence. Les changements ou modifications apportés à cet appareil peuvent donner lieu à des interférences nuisibles, à moins que les modifications ne soient expressément approuvées dans le manuel d'instruction. L'utilisateur pourrait perdre le droit de faire fonctionner cet appareil s'il a subi un changement ou une modification non autorisée.

## Sécurité du laser

Emplacement : À l'intérieur, à côté du mécanisme du lecteur.

Cet appareil utilise un laser. Seul un technicien qualifié doit retirer le couvercle ou entreprendre une réparation sur cet appareil, compte tenu du risque de lésions oculaires.

**Avertissement**

Le recours à des commandes, réglages ou procédures autres que celles spécifiées aux présentes présente des risques d'exposition aux rayonnements.

**Avertissement**

Émission de rayon laser visible et invisible en cas d'ouverture ou de dispositif de verrouillage défectueux. Ne pas regarder directement le rayonnement laser.

## Garantie limitée

Insignia Products garantit au premier acheteur de ce produit qu'il sera exempt de défauts de fabrication et de main-d'œuvre pour une période de quatre vingt dix (90) jours à partir de la date d'achat, conformément aux détails ci-dessous :

1. MAIN-D'ŒUVRE : Pendant la période de garantie, si ce produit est considéré comme étant défectueux, Insignia le réparera ou le remplacera, à sa discrétion, gratuitement, ou paiera les frais de main-d'œuvre à tout service de réparation agréé par Insignia. Au-delà de la période de garantie, l'utilisateur sera redevable de tous les frais afférents à la main-d'œuvre.
2. PIÈCES DÉTACHÉES : En outre, Insignia fournira gratuitement les pièces détachées neuves ou remises à neuf, en échange des pièces défectueuses pendant la durée de la garantie. À l'expiration de la période de garantie le coût de toute pièce détachée sera à votre charge.

Pour obtenir le service de la garantie, vous devrez apporter le produit accompagné du reçu original ou de toute autre preuve d'achat, soit dans son emballage original, soit dans un emballage procurant des conditions identiques de protection, chez le détaillant le plus proche du magasin ou site web où vous vous serez procuré le produit.

Cette garantie ne couvre pas les dommages esthétiques, ou ceux résultants de catastrophes naturelles, de la foudre, d'un accident, d'une mauvaise utilisation, de manipulations abusives, de négligence, d'une utilisation commerciale ou d'une modification de tout ou partie du produit, y compris l'antenne. Cette garantie ne couvre aucun dommage ayant pour origine une utilisation ou une maintenance défectueuse, la connexion à une source électrique dont la tension est inadéquate, ou encore toute réparation réalisée par quiconque autre qu'un service de réparation agréé par Insignia. Cette garantie ne couvre pas les produits vendus « EN L'ÉTAT » ou « HORS SERVICE », ou les consommables (tels que les fusibles ou les piles). Cette garantie n'est applicable qu'aux États-Unis et au Canada.

La garantie est annulée si le numéro de série usine a été altéré ou enlevé du produit.



IS-TVCA206 20-inch Color TV

**INSIGNIA™**



LA RÉPARATION OU LE REMPLACEMENT, TELS QU'OFFERTS PAR CETTE GARANTIE CONSTITUENT LE SEUL RECOURS DU CONSOMMATEUR. INSIGNIA NE POURRA PAS ÊTRE TENU POUR RESPONSABLE DE DOMMAGES ACCESSOIRES OU CONSÉCUTIFS, OU DE L'INEXÉCUTION D'UNE GARANTIE EXPRESSE OU IMPLICITE SUR CE PRODUIT. SAUF POUR LES DISPOSITIONS PROHIBÉES PAR LES LOIS APPLICABLES, TOUTE GARANTIE IMPLICITE DE QUALITÉ MARCHANDE OU D'ADAPTATION À UN USAGE PARTICULIER RELATIVE À CE PRODUIT EST LIMITÉE À LA PÉRIODE DE GARANTIE APPLICABLE TELLE QUE DÉCRITE CI-DESSUS.

Certains états ou provinces ne permettent ni l'exclusion ou la limitation des dommages accessoires ou consécutifs, ni les limitations implicites de durée d'une garantie, de sorte que les limitations ou exclusions énoncées ci-dessus peuvent être nulles dans votre cas. Cette garantie vous donne des droits spécifiques, et vous pouvez aussi disposer d'autres droits qui varient d'un état à l'autre, ou d'une province à une autre.

Vous pouvez contacter le service à la clientèle en appelant le 1-877-467-4289  
www.insignia-products.com  
Insignia Products, Richfield, Minnesota , U.S.A.

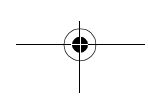
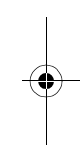
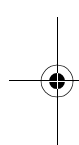

**INSIGNIA™**

IS-TVCA206 20-inch Color TV

## Bienvenido

Felicitaciones por su compra de un producto de alta calidad de Insignia. Su combo TV/DVD de 20" IS-TVDVD20 representa lo último en diseño de televisores y reproductores de DVD. Su combo TV/DVD está diseñado para proveer un rendimiento fiable y libre de problemas.

## Contenido

Bienvenido .....	28
Información de seguridad .....	28
Características .....	30
Instalación de su combo TV/DVD .....	32
Uso de su combo TV/DVD .....	33
Especificaciones .....	39
Solución de problemas .....	39
Mantenimiento .....	40
Garantía limitada .....	40

## Información de seguridad

**Advertencia**

Para reducir el riesgo de incendio o choque eléctrico, no exponga su combo TV/DVD a la lluvia o humedad.

**Advertencia**

Para reducir el riesgo de choque eléctrico, no retire la cubierta (o parte posterior). No hay partes reparables por el usuario adentro. Para realizar reparaciones acuda al personal de servicio calificado.

**LEA LAS INSTRUCCIONES**

Lea todas las instrucciones de seguridad y operación antes de operar su combo TV/DVD.

**GUARDE LAS INSTRUCCIONES**

Guarde las instrucciones de seguridad y operación para referencia futura.

**PRESTE ATENCIÓN A LAS ADVERTENCIAS**

Preste atención a todas las advertencias sobre su combo TV/DVD y las instrucciones de operación.

**SIGA LAS INSTRUCCIONES**

Siga todas las instrucciones de operación y uso.

**LIMPIEZA**

Desconecte su combo TV/DVD del tomacorriente en la pared antes de limpiarlo. No use limpiadores líquidos o aerosoles. Use un paño húmedo para limpiar el exterior del gabinete únicamente.

**DISPOSITIVOS**

El fabricante de su combo TV/DVD no recomienda ningún dispositivo, ya que estos pueden causar peligros.

**AGUA Y HUMEDAD**

No use su combo TV/DVD cerca del agua, por ejemplo, cerca de una bañera, lavabo, fregadero de cocina, tina de lavandería, en un sótano mojado o cerca de una piscina.

**ACCESORIOS**

No coloque su combo TV/DVD en un carro, trípode, plataforma, o mesa inestable. El televisor se podría caer, ocasionando serias lesiones personales y serios daños al combo TV/DVD.

Asegúrese de que se mueva el juego del combo TV/DVD y el carro con cuidado. Las paradas repentinas, la fuerza excesiva y las superficies irregulares pueden causar que el combo TV/DVD y la carretilla se volteen.

**VENTILACIÓN**

Ranuras y aberturas en el gabinete en y en la parte posterior o inferior se proveen por ventilación, para asegurar la operación confiable del combo TV/DVD, y para protegerlo contra el sobrecalentamiento. Estas aberturas no se deben bloquear ni cubrir. No coloque el combo TV/DVD en una cama, un sofá, una alfombra u otra superficie similar. No coloque su combo TV/DVD cerca ni sobre un radiador o fuente de calor. No coloque su combo TV/DVD en una instalación integrada, tal como un librero o estantería a menos que se proporcione ventilación apropiada o se hayan seguido las instrucciones del fabricante.

**FUENTE DE ALIMENTACIÓN**

Opere su combo TV/DVD únicamente con el tipo de fuente de alimentación indicada en la placa de clasificación.

Si no está seguro del tipo de fuente de alimentación que usa en el hogar, consulte con el distribuidor del combo TV/DVD o con la compañía local de energía eléctrica.

**CONEXIÓN A TIERRA Y POLARIZACIÓN**

Su combo TV/DVD está equipado con un enchufe polarizado de corriente alterna (un enchufe que tiene una espiga más ancha que la otra). Este enchufe se conecta en el tomacorriente de una sola forma. Esta es una característica de seguridad. Si no puede insertar completamente el enchufe en el tomacorriente, intente darle vuelta al enchufe. Si el enchufe todavía no entra, contacte a su electricista para que reemplace el tomacorriente obsoleto. En vez de usar un enchufe polarizado de corriente alterna, su combo TV/DVD puede estar equipado con un enchufe de 3 alambres con conexión a tierra (un enchufe con una tercera lámina conectada a tierra). Este enchufe solamente entrará en un tomacorriente equipado con conexión a tierra. Ésta es una característica de seguridad. Si no se puede insertar el enchufe en el tomacorriente, comuníquese con su electricista para que reemplace el tomacorriente obsoleto. No anule el propósito de seguridad del tipo de enchufe con conexión a tierra.

**PROTECCIÓN DEL CABLE DE ALIMENTACIÓN**

Los cables de alimentación eléctrica deben colocarse de manera que no se pisen o sean aplastados por artículos colocados sobre ellos o contra ellos. Preste especial atención a los cables de enchufes, receptáculos y al punto en que salen del combo TV/DVD.



**RAYOS**

Para proteger su combo TV/DVD durante una tormenta de rayos, o cuando se deje sin usar por un periodo de tiempo extensivo, desconéctelo del tomacorriente de la pared y desconecte la antena o el sistema de cable.

Esto evitará daños a su combo TV/DVD debido a relámpagos o sobretensión de energía.

**LÍNEAS DE ALIMENTACIÓN ELÉCTRICA**

Un sistema de antena externa no debe de ubicarse en las inmediaciones de líneas de corriente u otros circuitos de luz eléctrica o de energía, o donde pueda caer sobre dichos circuitos o líneas de corriente. Al instalar un sistema de antena externa, se debe tener cuidado extremo para no tocar los circuitos o líneas de alto voltaje ya que el contacto con ellos podría ser fatal.

**SOBRECARGA**

No sobrecargue los tomacorrientes y los cables de extensión ya que esto resultará en riesgo de incendio o choque eléctrico.

**INGRESO DE OBJETOS Y LÍQUIDOS**

Nunca inserte objetos de ningún tipo a través de las aberturas del combo TV/DVD, ya que estos pueden tocar puntos de voltaje peligrosos o hacer cortocircuito con otros componentes, lo cual puede causar un incendio o choque eléctrico. Nunca derrame, ni rocíe líquidos de ninguna clase sobre el combo TV/DVD.

**CONEXIÓN A TIERRA DE LA ANTENA EXTERIOR**

Si una antena exterior o sistema de cable se conecta al combo TV/DVD, asegúrese de que la antena o el sistema de cable están conectados a tierra para proveer alguna protección contra sobrevoltajes y la acumulación de cargas estáticas. El artículo 810 del código nacional eléctrico (NEC), ANSI/NFPA No. 70 proporciona información con respecto a la conexión a tierra del poste y la estructura de soporte, la conexión a tierra del alambre principal de una unidad de descarga de antena, el tamaño de los conductores de la conexión a tierra y la conexión del electrodo de conexión a tierra.

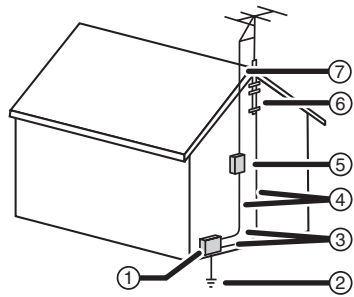

1	Equipo de servicio eléctrico
2	Sistemas de electrodos de tierra para el servicio de alimentación eléctrica
3	Abrazadera de tierra
4	Conductores de conexión a tierra
5	Unidad de descarga de antena
6	Abrazadera de tierra
7	Cable de fuga de antena

**REPARACIÓN**

No trate de reparar este combo TV/DVD usted mismo, ya que abrir o quitar las cubiertas puede exponerlo a voltajes peligrosos u otros peligros. Remita todas las reparaciones al personal de servicio calificado.

**DAÑOS QUE REQUIEREN REPARACIÓN**

Desconecte su combo TV/DVD del tomacorriente y solicite la reparación a personal calificado bajo las siguientes condiciones:

- Cuando el cable de corriente o el enchufe se dañen.
- Si líquido ha sido derramado u objetos han caído dentro del combo TV/DVD.
- Si el combo TV/DVD ha sido expuesto a la lluvia o al agua.
- Si el combo TV/DVD no funciona normalmente aún siguiendo las instrucciones de operación siguientes. Ajuste únicamente los controles que están cubiertos en las instrucciones de operación, ya que el ajuste incorrecto de otros controles puede resultar en daño y frecuentemente requerirá trabajo intensivo de un técnico calificado para restaurar la operación normal del combo TV/DVD.
- Si el combo TV/DVD se ha dejado caer o se ha dañado el gabinete.
- Cuando el combo TV/DVD muestra un cambio evidente en el funcionamiento, esto indica que se necesita reparación.

**PIEZAS DE REPUESTO**

Cuando se necesitan repuestos, asegúrese de que el técnico de reparación use repuestos especificados por el fabricante o que tengan las mismas características que la parte original. Las substituciones no autorizadas pueden resultar en incendio, choque eléctrico u otros peligros.

**VERIFICACIÓN DE SEGURIDAD**

Después de completar la reparación de su combo TV/DVD, pídale al técnico de servicio que realice verificaciones de seguridad para determinar que el producto se encuentra en buena condición de operación.

**CALOR**

No instale el combo TV/DVD cerca de fuentes de calor tales como radiadores, estufas u otros productos (tales como amplificadores) que produzcan calor.

**BANDEJA DE DISCO**

Mantenga los dedos lejos de la bandeja de discos a medida que ésta cierra. Usted se podría lastimar.

**CONEXIÓN**

Cuando conecte su combo TV/DVD a otro equipo, apague la unidad y desconéctelo del tomacorriente. No hacer esto podría causar un choque eléctrico y un daño personal. Lea el manual del propietario del otro equipo cuidadosamente y siga las instrucciones cuando haga cualquier conexión.



# INSIGNIA™

IS-TVCA206 20-inch Color TV

## VOLUMEN DEL SONIDO

Reduzca el volumen al nivel mínimo antes de encender su combo TV/DVD. De otra manera, un sonido alto repentino podría causar la pérdida del oído o daño al altavoz.

## DISTORSIÓN DE SONIDO

Si el sonido en su combo TV/DVD suena distorsionado por un tiempo extendido, los altavoces pueden sobrecalentarse y causar un incendio.

## AUDÍFONOS

Al usar los audífonos, mantenga el volumen a un nivel moderado. Si usa los audífonos continuamente con sonido de volumen alto, esto puede causar daño al oído.

## RAYO LÁSER

No observe dentro de la bandeja del disco o abertura de ventilación del combo TV/DVD para ver la fuente del rayo láser. Esto puede causar daño a su vista.

## DISCO

No use discos agrietados, deformes o reparados. Estos discos se rompen fácilmente y podrían ocasionar serias lesiones personales, y mal funcionamiento del producto.

## NOTA PARA EL INSTALADOR DEL SISTEMA DE TV POR CABLE

Este recordatorio se proporciona para que el instalador del sistema de cable preste atención al Artículo 820-40 del NEC el cual proporciona pautas para una correcta conexión a tierra y, en particular, especifica que la conexión a tierra del cable debe estar conectada al sistema de tierra de la edificación, tan cerca al punto de entrada del cable como sea práctico.

## Características

### Panel frontal

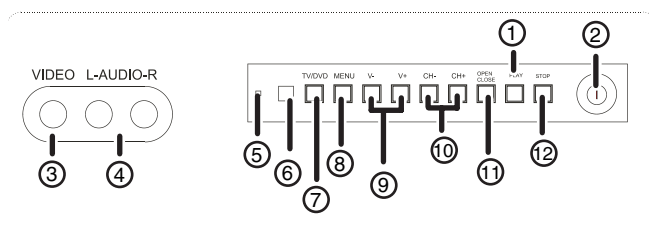

Botón/ conector	Descripción
1	PLAY (reproducir). Presione para comenzar la reproducción del disco.
2	Interruptor de alimentación. Presione para encender o apagar el combo TV/DVD.
3	VIDEO. Conecte su dispositivo de video externo en este conector.
4	IZQ.-AUDIO -DER. Conecte su sistema de audio externo en estos conectores.

5	Indicador de alimentación	Este indicador se ilumina cuando su combo TV/DVD se encuentra encendido.
6	Sensor del control remoto	Recibe señales del control remoto. No se debe cubrir.
7	TV/DVD	Presione para seleccionar el modo de TV o DVD.
8	MENÚ	Presione para mostrar el menú OSD (visualización en pantalla)
9	V - y V +	Presione para aumentar o reducir el volumen.
10	CH - y CH +	Presionar para cambiar el canal de TV.
11		OPEN/CLOSE (abrir/cerrar). Presione para abrir la bandeja del disco. Pulse de nuevo para cerrar la bandeja.
12		STOP (detener). Presione para detener la reproducción del disco DVD.

### Panel Posterior

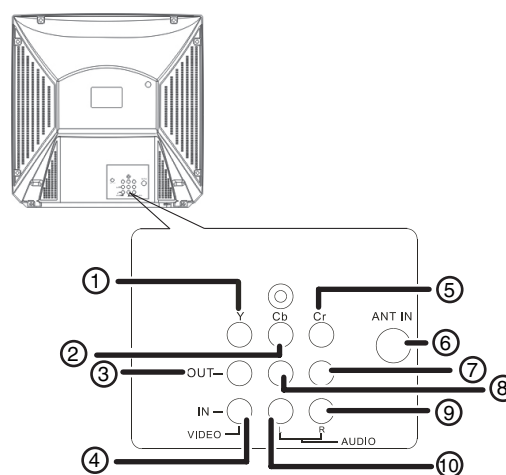

Conector	Descripción
1	Conector de entrada Y de DVD Video
2	Conector de entrada en Cb de DVD Video
3	Conector de salida de video
4	Conector de entrada de video
5	Conector de entrada en Cr de DVD Video
6	Conector de entrada de antena/CATV
7	Conector de salida del canal de audio derecho
8	Conector de salida del canal de audio izquierdo
9	Conector de entrada del canal de audio derecho
10	Conector de entrada del canal de audio izquierdo

IS-TVCA206 20-inch Color TV

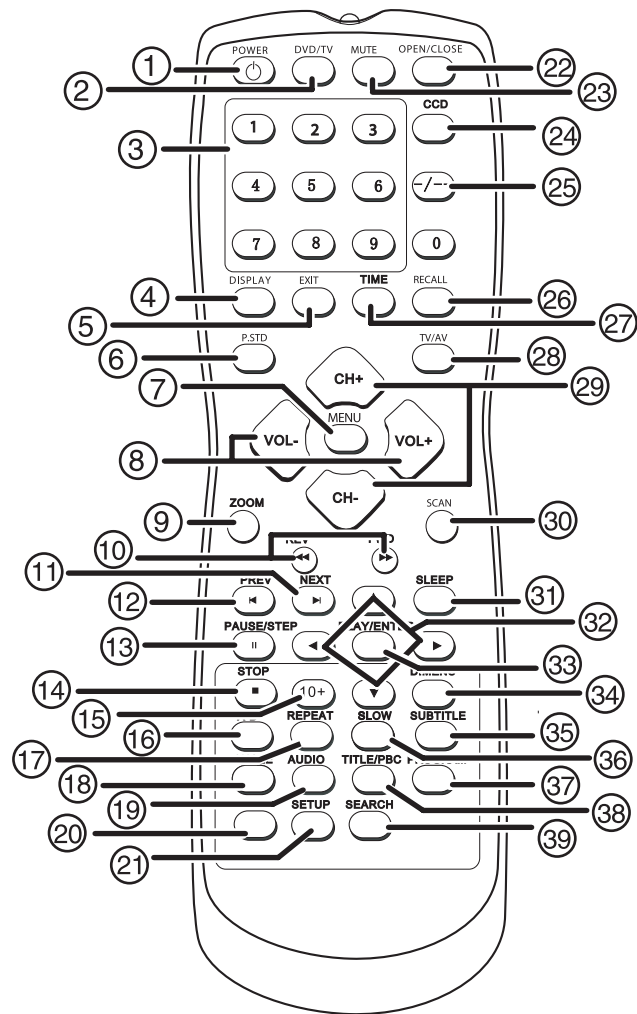
**INSIGNIA™****Control remoto**

Botón	Descripción
1 POWER (alimentación)	Presione para encender o apagar el TV.
2 TV/DVD	Presione para seleccionar el modo de TV o DVD.
3 Botones numéricos	Presione cero (0), luego un botón numérico para seleccionar un número de canal de TV de un dígito. Presione el botón del selector digital una vez, luego presione dos botones numéricos para seleccionar un número de canal de TV de dos dígitos. Presione el botón del selector digital dos veces, luego presione tres botones numéricos para seleccionar un número de canal de TV de tres dígitos. Cuando se muestra la visualización de pantalla (OSD), use los botones numéricos para ingresar su contraseña para el control parental.
4 DISPLAY (visualización)	Presione para mostrar el número del canal actual.
5 EXIT (salir)	Presione para cerrar el menú OSD (visualización en pantalla)

Botón	Descripción
6 P.STD	Pulse el botón para seleccionar uno de los niveles predefinidos de brillo.
7 MENU (menú)	Presione para mostrar el menú de visualización en pantalla (OSD).
8 VOL +/VOL -	Cuando el OSD no está presente, presione + or VOL - para aumentar o reducir el volumen. Cuando el OSD está presente, presione para resaltar las opciones del menú.
9 ZOOM (aumento)	Presione para aumentar la imagen en la pantalla. Cuando se hace zoom, el centro de la imagen se aumenta. Esto recorta las otras orillas de la imagen. Presiónelo una o más veces para retornar a la vista normal.
10 REV y FWD	Presione el botón REV para retroceder el DVD. Presione el botón FWD para adelantar el DVD.
11 NEXT (siguiente)	Presione para ir a la siguiente escena en el DVD.
12 PREV	Presione para ir a la escena anterior en el DVD.
13 PAUSA/STEP (pausa/paso)	Presione para pausar la reproducción. Presionar nuevamente avanzará la imagen un cuadro a la vez. Presionar el botón PLAY/ENTER (reproducir/ingresar) para regresar a la reproducción normal.
14 STOP (detener)	Presione para detener la reproducción del DVD.
15 10+	Presione este botón en combinación con los botones numéricos para seleccionar un canal de dos dígitos.
16 A-B	Presione una vez para marcar el principio de la sección que quiere repetir. Presione de nuevo cuando alcance el final de la sección que quiere repetir. La sección se reproducirá repetidamente. Presione de nuevo para regresar a la reproducción normal.
17 REPEAT (repetir)	Presione una vez para repetir el capítulo actual. Presione dos veces para repetir el título actual. Presione tres veces para repetir el disco entero. Presione cuatro veces para cancelar la función de repetir.
18 ANGLE (ángulo)	Presione para cambiar el ángulo de visión, si el DVD que se reproduce tiene múltiples ángulos de visión.

**INSIGNIA™**

IS-TVCA206 20-inch Color TV

	Botón	Descripción
19	AUDIO	Presione para cambiar el modo del audio. Espere tres segundos antes de presionar el botón de nuevo. Se puede seleccionar: Mono Izquierdo Mono Derecho Mono Mezclado Estéreo
20	D.CALL	Presione una o más veces para mostrar el tiempo transcurrido del título, el tiempo restante en el título, el tiempo transcurrido del capítulo, el tiempo restante en el capítulo y para apagar la visualización.
21	SETUP (ajustes)	Presione para mostrar el OSD del DVD
22	OPEN/CLOSE (abrir/cerrar)	Presione para abrir o cerrar la bandeja del disco DVD.
23	MUTE (silenciar)	Presione para silenciar el sonido.
24	CCD	Presionar para encender y apagar los subtítulos de un programa de TV.
25	Digital selector (selector digital)	Presione este botón en combinación con los botones numéricos para cambiar los canales de TV. Para obtener más información, vea "Watching a TV program" on page 6.
26	RECALL (recordar)	Presione para cambiar al último canal sintonizado.
27	TIME (tiempo)	Presione para abrir el menú de tiempo.
28	TV/AV	Presione una o más veces para seleccionar la fuente de video.
29	CH +/CH -	Cuando no se muestra el OSD, presione el botón CH + o CH - para cambiar el canal del TV. Cuando se muestra el OSD, presione este botón para ajustar las opciones.
30	SCAN (rastrear)	Presione para escanear canales los canales de TV disponibles. Presione el botón de nuevo dejar de rastrear.
31	SLEEP (apagado automático)	Presione para configurar el temporizador del apagado automático del TV.
32	Flechas	Presione para hacer selecciones en el OSD del DVD o en los menús del DVD.
33	PLAY/ENTER (reproducir/ingresar)	Cuando no se muestra el OSD, presione para comenzar la reproducción del disco o para reanudar la reproducción normal. Cuando se muestra el OSD, presione este botón para confirmar las opciones.
34	D.MENU	Presione para abrir el menú del DVD si el DVD que se esta reproduciendo tiene menús.

	Botón	Descripción
35	SUBTITLE (subtítulos)	Presione para seleccionar los subtítulos en un DVD que tiene subtítulos.
36	SLOW (lento)	Presione para reproducir el DVD en cámara lenta. Cada vez que presione el botón, la velocidad cambia. Presione el botón PLAY/ENTER para reanudar la reproducción normal.
37	PROGRAM (programa)	Presione para ingresar al modo de programa cuando se reproduce un disco. Use los botones numéricos para ingresar el número del programa que desea, use el botón de flecha para seleccionar START (comenzar). La reproducción programada comenzará.
38	TITLE/PBC (título/control de reproducción)	Presione para abrir el menú del DVD si el DVD que se esta reproduciendo tiene menús. Use los botones numéricos para ingresar el número de elemento que desea.
39	SEARCH (búsqueda)	Presione para abrir el menú de búsqueda. Presione el botón de nuevo para seleccionar. Use los botones numéricos para ingresar el número de elemento que desea. Presione el botón PLAY/ENTER (reproducir/ingresar) para confirmar su selección.

## Instalación de su combo TV/DVD

### Usando una antena

Para disfrutar de una imagen más nítida, le recomendamos que use un sistema de CATV o una antena exterior. En distintos lugares, el mejor tipo de antena y su posición varían.

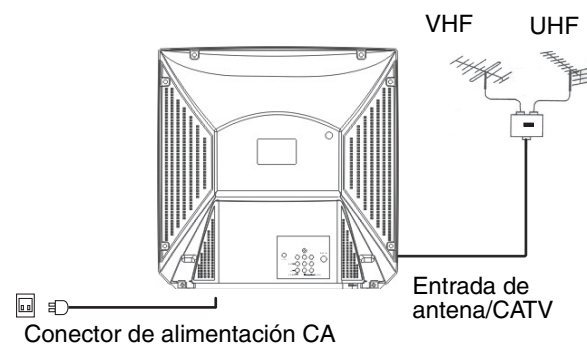

**Nota** Le recomendamos que use una antena coaxial de 75 Ω para evitar interferencia.

**Nota** Para evitar la interferencia de señales eléctricas, no amarre el cable de la antena junto a otros cables eléctricos.

IS-TVCA206 20-inch Color TV

**INSIGNIA™****Instalación de las pilas del control remoto****Para instalar las pilas en el control remoto:**

- 1 Remueva la cubierta de las pilas.

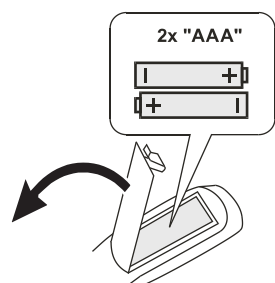

- 2 Inserte dos pilas AA. Asegúrese de que los símbolos +/- en la pila hagan juego con las marcas +/- en el compartimiento de las pilas.
- 3 Vuelva a colocar la cubierta de las pilas.

**Consejo** Si el control remoto no se va a usar por un período de tiempo extendido, o si las pilas están agotadas, remueva las pilas para prevenir derrames.

**Advertencia** No tire las pilas al fuego. Deseche las pilas usadas como si fuera desperdicios dañinos.

**Cuidado** No deje caer, ni humedezca ni desarme el control remoto.

**Conexión del combo TV/DVD a otros dispositivos de audio/video**

Usted puede conectar un reproductor de DVD, videograbadora, consola de videojuegos y un equipo de sonido a su combo TV/DVD para disfrutar de una imagen y efectos de sonido de mejor calidad.

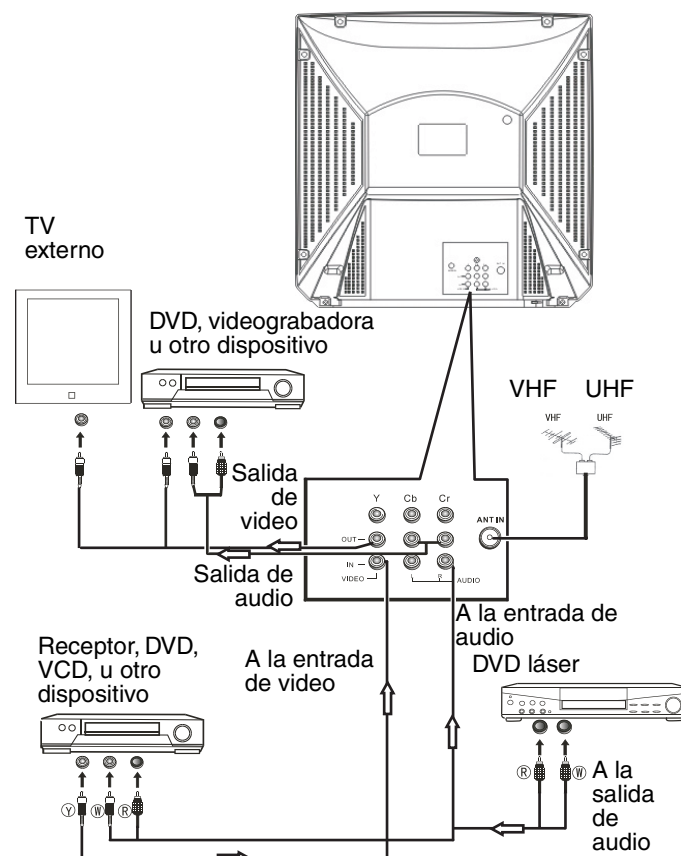
**Uso de su combo TV/DVD****Operación Básica****PARA VER UN PROGRAMA DE TV****Para ver un programa de TV:**

- 1 Presione el botón "POWER" (alimentación) en el control remoto o al frente de su combo TV/DVD.
- 2 Si su combo TV/DVD se encuentra en el modo de DVD, presione el botón TV/DVD en el control remoto o al frente de su combo TV/DVD.
- 3 Para ver un canal que tiene solo un dígito como número, presione '0' y el número del canal con los botones numéricos.

Para ver un canal que tiene un número de dos dígitos, presione el botón "Digital Selector" una vez y luego use los botones numéricos para ingresar el número de dos dígitos del canal.

Para ver un canal que tiene un número de tres dígitos, presione el botón "Digital Selector" dos veces y luego use los botones numéricos para ingresar el número de tres dígitos del canal.

**Consejo** También puede usar los botones CH - y CH + en el control remoto o al frente de su combo TV/DVD para cambiar canales.



# INSIGNIA™

IS-TVCA206 20-inch Color TV

## Para reproducir un DVD o CD:

- 1 Presione el botón DVD/TV en el control remoto o al frente de su combo TV/DVD.
- 2 Presione el botón "OPEN/CLOSE" (abrir/cerrar) en el control remoto o al frente de su combo TV/DVD. La bandeja del disco se abrirá.
- 3 Coloque el disco con el lado de la etiqueta hacia arriba.  
La bandeja tiene "guías" para reproducir dos tamaños de discos. Asegúrese de que el disco esta alineado con la guía correcta.
- 4 Presione el botón OPEN/CLOSE para cerrar la bandeja. El disco deberá empezar a reproducir automáticamente. Si el disco no comienza a reproducir, presione el botón PLAY/ENTER en el control remoto o al frente de su combo TV/DVD para comenzar la reproducción.
- 5 Si el DVD muestra un menú, use los botones de flecha en el control remoto para seleccionar una opción del menú, luego presione el botón PLAY/ENTER.

## Para pausar la reproducción:

- 1 Presione el botón PLAY/PAUSE (reproducir/pausar). Mientras la reproducción del disco se encuentra pausada, el sonido se silencia.
- 2 Mientras la reproducción se encuentra pausada, presione el botón PAUSE/STEP para reproducir el video un cuadro a la vez.
- 3 Presionar el botón PLAY/ENTER para reanudar la reproducción normal.

## Para detener la reproducción:

- 1 Presione el botón STOP en el control remoto o al frente de su combo TV/DVD.
- 2 Presione el botón STOP de nuevo para detener la reproducción completamente.  
O  
Presione el botón PLAY/PAUSE (reproducir/pausar) para reanudar la reproducción desde el punto en donde fue detenida.

## Para saltar a otra pista o capítulo del disco:

- Durante la reproducción, presione el botón PREV en el control remoto para saltar a la pista o capítulo anterior o presione el botón NEXT para saltar a la siguiente pista o capítulo en el disco.

## Operación avanzada

Su combo TV/DVD también puede reproducir discos que contengan archivos JPEG y MP3.

## Para reproducir archivos JPEG:









- 1 Inserte el disco con los archivos JPEG en la bandeja del disco. Un menú se abrirá y mostrará una lista de los archivos JPEG en el disco.
- 2 Presione el botón arriba o abajo en el control remoto para seleccionar un archivo, luego presione el botón PLAY/ENTER. El archivo JPEG se abrirá.
- 3 Presione el botón PREV o NEXT en el control remoto para moverse de uno a otro archivo JPEG.

## Para reproducir archivos MP3:

- 1 Inserte el disco con los archivos MP3 en la bandeja del disco. Un menú aparecerá.
- 2 Presione el botón arriba o abajo en el control remoto para seleccionar una carpeta, luego presione el botón PLAY/ENTER en el control remoto para abrir la carpeta.
- 3 Presione el botón arriba o abajo para seleccionar un archivo MP3, luego presione el botón PLAY/ENTER para reproducir el archivo.
- 4 Si desea retornar al menú anterior, presione el botón de flecha izquierda.

## TIPOS DE DISCOS COMPATIBLES

Puede reproducir los siguientes discos en su combo TV/DVD:

Tipo	Etiqueta	Contenido del disco	Tamaño
DVD-Video		Audio y video	12 cm 8 cm
CD de audio		Audio	12 cm 8 cm
HDCD		Audio	12 cm 8 cm
MP3		Audio	12 cm 8 cm
JPEG		Fotografías	12 cm 8 cm
Kodak CD		Fotografías	12 cm 8 cm
CD-R		Audio o video	12 cm 8 cm
CD-RW		Audio o video	12 cm 8 cm
CD+G		Audio	12 cm 8 cm

## CÓDIGO REGIONAL DE DVD

Todos los sistemas de reproducción de video DVD poseen una administración del "Control de Reproducción Regional" (RPC) la cual es requerida por la industria de películas y esta definida por el foro de DVD. Solamente se pueden reproducir DVD que poseen el mismo código regional que su reproductor de DVD.

El código regional para un DVD generalmente se marca en el paquete del DVD.

El código regional de su combo TV/DVD es de la región 1.

## Uso de la visualización de pantalla (OSD)

Su combo TV/DVD posee una visualización de pantalla (OSD) que le permite ajustar varios ajustes tales como la calidad del sonido y la imagen.



IS-TVCA206 20-inch Color TV

INSIGNIA™

**OSD DEL TV****Para usar la OSD del TV:**

- 1 Presione el botón MENU en el control remoto. La OSD aparecerá.
- 2 Presione el botón VOL + o VOL – para seleccionar un menú.
- 3 Presione el botón CH + o CH – para seleccionar una opción del menú.
- 4 Presione el botón VOL + o VOL – para ajustar la opción.
- 5 Presione el botón EXIT para cerrar la OSD y guardar los cambios.

Menú del OSD del TV	Opciones
<b>Video</b>	<p><b>Picture (imagen)</b>—Aumenta el nivel de la imagen para ajustar sus áreas blancas. Reduce el nivel de la imagen para ajustar sus áreas negras.</p> <p><b>Brightness (brillo)</b>—Aumenta el brillo para agregar más luz a las áreas oscuras de la imagen. Reduce el brillo para agregar más oscuridad a las áreas iluminadas de la imagen.</p> <p><b>Color</b>—Ajusta el color global de la imagen.</p> <p><b>Sharpness (nitidez)</b>—Aumenta el nivel de nitidez para mostrar imágenes más limpias y claras. Reduce el nivel para mostrar una imagen más suavizada.</p> <p><b>Tint (tinte)</b>—Aumenta el nivel de color para agregar más verde a los tonos de piel. Reduce el nivel de color para agregar más rojo a los tonos de piel.</p> <p><b>Color Temp (temperatura de color)</b>—Seleccione una temperatura de color. Puede seleccionar Neutral, Warm (caliente), o Cool (frío).</p>
<b>Audio</b>	<p><b>Volume (volumen)</b>—Ajusta el volumen. También puede ajustar el volumen con el control remoto.</p>

Menú del OSD del TV	Opciones
<b>Timer (temporizador)</b>	<p><b>Clock (reloj)</b>—Ajusta la hora y los minutos. La hora se usa para configurar otras opciones como el temporizador del apagado automático.</p> <p><b>Time-on (hora de encendido)</b>—Ajusta la hora a la cual quiere que el combo TV/DVD se encienda automáticamente.</p> <p><b>Ch. Select (selector de canal)</b>—Cambie a su canal favorito a la hora seleccionada. Presione el botón + o VOL – para seleccionar el canal.</p> <p><b>Time-off (hora de apagado)</b>—Ajusta el tiempo que quiere que el combo TV/DVD espere antes de apagarse automáticamente.</p> <p><b>Sleep Time (tiempo de apagado automático)</b>—Ajusta su combo TV/DVD para apagarse en uno de los minutos predeterminados (180, 170, 160... 10 y 0).</p> <p><b>Remind Time (tiempo de recordatorio)</b>—Ajusta el tiempo de recordatorio que se mostrará en la pantalla.</p> <p><b>Ch. Switch (interruptor de canal)</b>—Establece un canal favorito. Cuando la hora programada sucede, su combo TV/DVD cambiará a su canal favorito automáticamente.</p>



IS-TVCA206 20-inch Color TV

Menú del OSD del TV	Opciones	Menú del OSD del TV	Opciones
Configuración	<p><b>Language (idioma)</b>–Selecciona el idioma del OSD. Puede seleccionar inglés, francés o español.</p> <p><b>Background (trasfondo)</b>–Enciende y apaga el mensaje de “No signal” (no hay señal). Si esta opción está encendida y su combo TV/DVD no está recibiendo una señal, el mensaje “No signal” aparecerá en la pantalla.</p> <p><b>Black Stretch (extensión en negro)</b>–Activa o desactiva la función de extensión en negro. Cuando esta opción está activada, su combo TV/DVD aumenta automáticamente el rango del contraste de la pantalla.</p> <p><b>VNR</b>–Activa o desactiva la reducción de ruido de video. Cuando esta opción está activada, su combo TV/DVD reduce la interferencia del ruido de video para que vea una imagen más clara.</p> <p><b>Fade (desvanecer)</b>–Permite que su combo TV/DVD calentarse y encenderse lentamente para extender la vida útil del tubo de imagen.</p> <p><b>AVL</b>–(Limite de Volumen Automático) Reduce el efecto de cambios de volumen grandes, por ejemplo cuando aparecen comerciales.</p> <p><b>C. Caption (subtítulos)</b>–Activa o desactiva los subtítulos. Se puede seleccionar:</p> <p><b>OFF (apagar)</b>–Apaga los subtítulos.</p> <p><b>CC1</b>–Activa los subtítulos. Esta opción muestra los subtítulos para el idioma primario que el programa usa.</p> <p><b>CC2 a CC4</b>–Muestra otros modos de información transmitida relacionada con el video.</p> <p><b>T1</b>–Muestra una guía de programación y otra información mostrada por las compañías transmisoras. (Esto toma una gran parte de la imagen en su pantalla).</p> <p><b>T2 a T4</b>–Muestra otros modos de información mostrada por las compañías transmisoras. (Esto toma una gran parte de la imagen en su pantalla).</p> <p><b>Nota:</b> Seleccione CC1 para ver una traducción completa del idioma primario en su área, por ejemplo inglés. Seleccione CC2 para la traducción de idioma secundario, tal como español o cualquier otro idioma que se pueda transmitir en su área.</p> <p><b>Demo mode (modo de demostración)</b>–Muestra las funciones principales de su combo TV/DVD.</p>	Canal	<p><b>Channel System (Sistema de canales)</b>–Selecciona el sistema de canales. Puede seleccionar AUTO, NTSC, y NTSC443. Para mejores resultados, seleccione AUTO.</p> <p><b>Antenna (antena)</b>–Establece la señal origen como señal de antena de TV o de CATV.</p> <p><b>Skip (saltar)</b>–Agrega o borra el número de un canal de la memoria almacenada.</p> <p><b>Current Ch. (canal actual)</b>–Muestra el canal que está sintonizado actualmente. Dependiendo del tipo de antena (señal), se muestra el siguiente rango de canales:</p> <p>VHF tiene un rango de canales de 2-13</p> <p>UHF tiene un rango de canales de 14-69</p> <p>CATV tiene un rango de canales de 1-125</p> <p><b>Fine (fino)</b>–Si la calidad de la imagen o el sonido son pobres, mejora la imagen y el sonido. Si la calidad de la imagen y el sonido es buena, no cambie esta opción.</p> <p><b>Auto Program (programación automática)</b>–Automáticamente establece una lista de canales que incluye solo los canales que transmiten señal.</p>
		Calendario (calendario)	Ajusta la fecha de su combo TV/DVD. Para obtener más información, vea “Setting the date” on page 10.
		Parental Lock (bloqueo paternal)	<p><b>Parental Lock (bloqueo paternal)</b>–Activa o desactiva el bloqueo paternal del Chip-V. Para obtener más información, vea “Setting up the V-Chip” on page 9.</p> <p><b>TV Rating (clasificación de TV)</b>–Bloquea o desbloquea ciertos programas de TV basado en su clasificación. Debe ingresar una contraseña para acceder esta opción. Para obtener más información, vea “Setting up the V-Chip” on page 9.</p> <p><b>MPAA Rating (clasificación de MPAA)</b>–Bloquea o desbloquea ciertas películas basadas en su clasificación. Debe ingresar una contraseña para acceder esta opción. Para obtener más información, vea “Setting up the V-Chip” on page 9.</p> <p><b>Lock Menu (menú de bloqueo)</b>–Bloquea funciones de su combo TV/DVD. Se puede seleccionar:</p> <p><b>AV Lock (bloqueo de AV)</b>–Bloquea los puertos de video externos. El TV y DVD interno no están bloqueados. Este bloqueo es útil si quiere bloquear el acceso a fuentes de video externas como videojuegos.</p> <p><b>Program Lock (bloqueo de programas)</b>–Bloquea todos canales.</p> <p><b>Change Password (cambiar la contraseña)</b>–Cambia la contraseña de fábrica a la contraseña que desee.</p>

IS-TVCA206 20-inch Color TV

INSIGNIA™

**OSD DEL DVD**

Use los siguientes menús para cambiar las opciones del reproductor de DVD.

**Para acceder el OSD de DVD:**

- 1 Presione el botón SETUP (configuración).
- 2 Presione los botones direccionales arriba o abajo para seleccionar un menú, luego presione el botón direccional derecho para abrir dicho menú.
- 3 Presione el botón direccional arriba o abajo para seleccionar una opción, luego presione PLAY/ENTER para cambiar la opción.
- 4 Presione el botón EXIT (salir) una o más veces para salir del menú de configuración.

Menú del OSD del DVD	Opciones
<b>Página de Configuración General</b>	<p><b>TV Display (visualización de pantalla)</b>— Establece la relación de aspecto.</p> <p>Nota: Esta opción se usa solamente cuando tiene un TV externo conectado a su combo TV/DVD.</p> <p>Se puede seleccionar:</p> <p><b>4: 3/PS</b>—(Pan and Scan) Llena la pantalla, pero corta los lados izquierdo y derecho de un programa con formato de pantalla ancha. (No está disponible en todos los DVD).</p> <p><b>4: 3/LB</b>—(Letter Box) Seleccione esta opción si su TV externo tiene pantalla estándar 4:3. Programas de pantalla ancha se muestran con el ancho completo con bandas negras arriba y abajo de la pantalla.</p> <p><b>16: 9</b>—Seleccione esta opción si su TV externo es de pantalla ancha. Algunos DVD todavía pueden tener bandas negras arriba y abajo de la pantalla.</p> <p><b>Angle Mark On (marca de ángulo encendida)</b>—Selecciona un ángulo de cámara si el DVD contiene ángulos múltiples.</p> <p><b>OSD Lang (idioma del OSD)</b>—Selecciona el idioma del OSD.</p> <p><b>Spdif Output (salida de spdif)</b>— Establece la salida de audio. Se puede seleccionar:</p> <p><b>Spdif Off (spdif apagado)</b>—El sonido envolvente analógico se envía a los conectores de salida de audio de 2 ó 5 canales en el panel posterior.</p> <p><b>Spdif Raw (Spdif puro)</b>—El sonido envolvente es enviado al decodificador de Dolby Digital/DTS a través del conector coaxial en el panel posterior.</p> <p><b>Spdif Raw (Spdif PCM)</b>—El sonido envolvente es enviado al decodificador de Dolby Digital/DTS a través del conector coaxial en el panel posterior.</p> <p><b>Caption (subtítulo)</b>—Activa o desactiva el subtítulo.</p> <p><b>Screen Saver (salvapantalla)</b>—Activa o desactiva el salvapantalla.</p>

Menú del OSD del DVD	Opciones
<b>Preference Page (página de preferencias)</b>	<p><b>Parental (paternal)</b>—Bloquea y desbloquea los programas clasificados. Debe ingresar una contraseña para acceder esta opción. La contraseña preestablecida es 1234.</p> <p><b>Password (contraseña)</b>—Cambia la contraseña. Si se olvida de su contraseña, introduzca 1369 como la contraseña antigua.</p> <p><b>Default (predefinido)</b>—Reinicia el reproductor de DVD a los valores de fábrica excepto por el estado de la contraseña y el bloqueo paternal.</p>

**Ajustando el Chip-V**

Su combo TV/DVD tiene un Chip-V instalado y le permite bloquear programas de TV y películas basadas en sus clasificaciones.

**Para ajustar el Chip-V:**

- 1 Muestre la OSD, luego seleccione el menú de bloqueo paternal.
- 2 Presione el botón MENU (menú) en el control remoto. La pantalla de la contraseña aparecerá.
- 3 Use los botones numéricos en el control remoto para ingresar su contraseña. La contraseña preestablecida es 0000.
- 4 Presione el botón CH + o CH – para seleccionar la opción del menú. Se puede seleccionar:
  - **Parental Lock (bloqueo paternal)**— Activa o desactiva la función de bloqueo.
  - **TV Rating (clasificación de TV)**— Bloquea o desbloquea ciertos programas de TV basado en su clasificación.
  - **MPAA Rating (clasificación de MPAA)** Bloquea o desbloquea películas basadas en su clasificación.
  - **Lock Menu (menú de bloqueo)**—Bloquea una fuente de video externa o el programa en el canal sintonizado actualmente.
  - **Change Password (cambiar contraseña)**—Cambie la contraseña del Chip-V.

**Para activar o desactivar el bloqueo paternal.**

- 1 Muestre la OSD, luego seleccione el menú de bloqueo paternal.
- 2 Presione el botón CH + o CH – para seleccionar "Parental Lock" (bloqueo paternal).
- 3 Presione el botón Vol + o Vol – para activar o desactivar el bloqueo.

**Para bloquear y desbloquear programas de TV basado en sus clasificaciones:**

- 1 Muestre la OSD, luego seleccione el menú de bloqueo paternal.
- 2 Presione el botón CH + o CH – para seleccionar la clasificación de TV.
- 3 Presione el botón Vol + o Vol – para abrir la pantalla de clasificación de TV.

# INSIGNIA™

IS-TVCA206 20-inch Color TV

- Presione el botón CH + o CH – para seleccionar una clasificación, luego presione el botón Vol + o Vol – para bloquear (B) o desbloquear (U) la clasificación.

#### Para bloquear y desbloquear películas basadas en su clasificación:

- Abra la OSD, luego seleccione el menú de bloqueo parental.
- Presione el botón CH + o CH – para seleccionar la clasificación MPAA.
- Presione botón Vol + o Vol – para abrir la pantalla de clasificación MPAA.
- Presione el botón CH + o CH – para seleccionar una clasificación, luego presione el botón Vol + o Vol – para bloquear (B) o desbloquear (U) la clasificación.

#### Para cambiar la contraseña del bloqueo parental:

- Abra la OSD, luego seleccione el menú de bloqueo parental.
- Presione el botón CH + o CH – para seleccionar "Change Password" (cambiar contraseña).
- Use los botones numéricos para ingresar una contraseña de cuatro dígitos.
- Use los botones numéricos para reingresar su contraseña nueva.

#### ENTENDIENDO LOS SISTEMAS DE CLASIFICACIÓN

Las siguientes clasificaciones se aplican a los programas de TV estadounidenses.

Clasificación estadounidense	Descripción
NR	Sin clasificación.
TV-Y	Niños de todas las edades.
TV-Y7	Niños de mayores de 7 años. Programas con esta clasificación pueden contener violencia cómica o suave, o contenido que puede asustar a niños menores de 7 años.
FV	(Violencia de fantasía) Los programas pueden contener violencia de fantasía que puede ser más intensa o contener más combate que otros programas en esta categoría.
TV-G	(Audiencia General) Los programas contienen poca o ninguna violencia, sin lenguaje fuerte ni diálogos o situaciones sexuales.
TV-PG	(Guía Paternal Sugerida) Los programas pueden contener violencia limitada, algo de diálogo o situaciones sexuales, o lenguaje fuerte.
TV-14	Niños mayores de 14 años. Los programas contienen violencia (V), situaciones sexuales intensas (S), lenguaje fuerte (L), o diálogo intensamente sugestivo (D).
TV-MA	(Maduro) Niños de 17 años o más. Los programas pueden contener violencia (V), actividad sexual explícita (S), o profanidad (L).

Las siguientes clasificaciones se aplican a los programas de TV canadienses.

Clasificación canadiense	Descripción
E	(Exento) Programas como noticias, deportes, documentales, programas de opinión, videos de música y programación de variedades.
C	(Niños) Niños menores de 7. Estos programas no contienen violencia realista, lenguaje crudo o indecente, sexo o desnudez, y comportamiento agresivo realista. Los programas pueden contener comportamiento agresivo irrealista, imaginario, infrecuente, o algún tipo de violencia irrealista o cómica.
C8+	Niños de 8 años o más. Los programas pueden contener violencia física suave, violencia cómica, horror cómico, o efectos especiales tales como violencia de fantasía, sobrenatural o animada. Estos programas no contienen lenguaje crudo o indecente, sexo o desnudez.
G	(General) Los programas están diseñados para ser vistos por la familia. Pueden contener cierta violencia y lenguaje de calle pero sin profanidades. Estos no contienen sexo o desnudez.
PG	(Guía Paternal Sugerida) Los programas pueden contener profanidad infrecuente y suave, lenguaje ligeramente sugestivo, escenas de desnudez breves, o contenido o referencias sexuales discretas cuando sea apropiado a la historia o el tema.
14+	Niños de 14 años o más. Los programas contienen uso frecuente de profanidad, escenas de desnudez, o de actividad sexual dentro del contexto de la narrativa o el tema.
18	Mayores de 18 años. Los programas pueden contener violencia explícita, sexo, desnudez y profanidad. Estos programas no están diseñados para niños.

Las siguientes clasificaciones se aplican a las películas en DVD.

Clasificación de películas estadounidenses	Descripción
NR	Sin clasificación.
G	(General) Películas para todas las edades.
PG	(Guía Paternal Sugerida) Las películas pueden tener contenido que no sea apropiado para niños.
PG-13	(Guía Paternal Sugerida) Las películas no son apropiadas para niños bajo la edad de 13 años.
R	(Restringida) Las películas deben requerir la supervisión de los padres o de los cuidadores para niños menores de 17 años.



IS-TVCA206 20-inch Color TV

**INSIGNIA™**

Clasificación de películas estadounidenses	Descripción
NC-17	Las películas están diseñadas para personas de 17 años o más.
X	Solo para adultos.

**Ajuste de la fecha**

Su combo TV/DVD usa la fecha para ajustar temporizadores y recordatorios de programas.

**Para ajustar la fecha:**

- 1 Abra la OSD, luego seleccione el menú "Calendar" (calendario).
- 2 Presione el botón CH + o CH – para seleccionar el año, mes o fecha.
- 3 Presione el botón Vol + o VOL – para cambiar el elemento seleccionado.
- 4 Repita los pasos 2 y 3 para cambiar otros parámetros.
- 5 Presione el botón de EXIT (salir) para cerrar el calendario y guardar sus cambios.

**Especificaciones**

Sistema de color	NTSC
Sistema de sonido	M
Tubo de imagen	A color, de 20"
Potencia de la salida de sonido	2x2 W (10 % THD)
Alimentación	CA de 120 V~60 Hz
Consumo de energía	80 W
Dimensiones A x P x A	19.85 pulg. x 15.99 pulg. x 20.16 pulg. 504.19 mm x 406.15 mm x 512.06 mm)
Accesorios	Control remoto Guía del usuario Pilas AA (2)

**Nota**

El diseño y las especificaciones están sujetos a cambio sin previo aviso. Las medidas mencionadas en esta guía son aproximadas.

**Solución de problemas**

Problema	Solución
La imagen muestra interferencia y el sonido no está claro	Asegúrese de que la antena externa esté conectada correctamente. Reubique la antena exterior.

Problema	Solución
La pantalla muestra imágenes dobles o triples, pero el sonido está claro	Las imágenes múltiples se llaman "ghosting" (fantasmas). Conecte su combo TV/DVD a una antena externa. Asegúrese de que use cables y terminaciones de alta calidad. Reubique la antena exterior.
La imagen tiene líneas (ondas) y el sonido está distorsionado	Interferencia eléctrica puede ser causada por autos y motocicletas. La interferencia eléctrica se puede causar también por lámparas fluorescentes y otros aparatos. Pruebe conectar su combo TV/DVD en otro tomacorriente, preferiblemente un tomacorriente en otro circuito.
No hay sonido	Asegúrese de que el control de volumen está arriba y que la función de silenciamiento está apagada.
No hay imagen o sonido	Asegúrese de que el cable de alimentación está enchufado en un tomacorriente que funcione. Asegúrese de que el brillo y contraste no esté ajustado demasiado bajo.
La imagen no tiene color	Ajuste los controles de color.
La imagen está desordenada	Cambie de canal
La imagen tiene manchas	El color se puede ver afectado si mueve su combo TV/DVD, si enciende aparatos como aspiradoras cerca de su combo TV/DVD o si se colocan imanes demasiado cerca de la unidad. Apague su combo TV/DVD usando el botón de alimentación en el combto TV/DVD (no el del control remoto). Deje su combo TV/DVD apagado por lo menos por 15 minutos. Si la imagen todavía tiene manchas, apague su combo TV/DVD y déjelo apagado por toda la noche.

**Advertencia**

Su combo TV/DVD debe ser reparado por personal de servicio registrado y calificado. No remueva la cubierta posterior ya que el combo TV/DVD posee voltajes peligrosos adentro que pueden causar daño o un incendio.

**Nota**

Si el problema no se puede solucionar usando estas guías, consulte con su centro de servicio autorizado local .

**Nota**

Su combo TV/DVD puede producir un sonido ocasional como un "clic". Esto es normal y es causado por los materiales el gabinete que se expanden con los cambios de temperatura.

**Mantenimiento**

Desconecte su combo TV/DVD del tomacorriente en la pared antes de limpiarlo.



**INSIGNIA™**

IS-TVCA206 20-inch Color TV

No use limpiadores líquidos o en aerosol.  
Limpie la caja con un paño suave humedecido con agua. No rocíe agua directamente sobre la pantalla o el exterior.

**Limpieza de los discos**

El polvo y las huellas digitales en un disco pueden causar distorsión del audio y video.

**Para limpiar un disco:**

- Limpie el disco desde el centro hacia la orilla con un paño suave. No limpie con movimientos circulares.

**Cuidado**

No use ningún tipo de solventes con el disco. Este se puede dañar.

**Nota**

Si un paño húmedo no remueve el polvo o las huellas digitales, limpie el disco con un paño que ha sido humedecido ligeramente con agua, luego seque el disco con un paño seco.

**Derechos de reproducción**

© 2005 Insignia. Insignia y el logotipo de Insignia son marcas comerciales de Best Buy Enterprise Services, Inc. Otras marcas y nombres de productos son marcas comerciales o marcas registradas de sus dueños respectivos. Las especificaciones y características están sujetas a cambio sin aviso previo.

Número de asistencia: (877) 467-4289

URL: [www.insignia-products.com](http://www.insignia-products.com)

**Declaración de la FCC****Advertencia de la FCC**

Este equipo podría generar o usar energía de radiofrecuencia. Cambios o modificaciones a este equipo puede causar interferencias dañinas a menos que las modificaciones sean expresamente aprobadas en el manual de instrucciones. El usuario puede perder la autoridad de este equipo si se lleva a cabo una modificación o cambio sin autorización.

**Seguridad del láser**

Ubicación: Dentro, cerca del mecanismo de la bandeja.

Esta unidad usa un láser. Sólo el personal de servicio calificado puede retirar la cubierta o intentar dar servicio a este dispositivo, ya que existe la posibilidad de que se lesionen los ojos.

**Advertencia**

El uso de cualquier otro control, ajuste o procedimiento que no sea especificado en este manual puede resultar en una exposición peligrosa a la radiación.

**Advertencia**

Radiación de láser visible e invisible cuando está abierto y se han invalidado los seguros. No mire directamente el haz de luz.

**Garantía limitada**

Insignia Products le garantiza a usted, el comprador original de este producto, estará libre de defectos de material y mano de obra durante un periodo de noventa (90) días contados a partir de la fecha de compra, según como se indica a continuación:

1. **MANO DE OBRA:** Durante el Periodo de Garantía, si se encuentra que este producto esta defectuoso, Insignia reparará o reemplazará el Producto, a su discreción sin costo alguno, o pagará los cargos de reparación a un centro autorizado de servicio de Insignia. Después del período de garantía, usted deberá cubrir todos los gastos de mano de obra.

2. **REPUESTOS:** Además, Insignia proveerá, sin costo alguno, repuestos ya sean nuevos o como nuevos como reemplazo de los componentes que se encuentren defectuosos durante el Período de Garantía. Después del período de garantía, usted deberá cubrir todos los gastos ocasionados por los repuestos.

Para obtener servicio de garantía, usted deberá llevar el Producto con su recibo original u otra prueba de compra, ya sea en su empaque original o en un empaque que proporcione el mismo grado de protección, al centro de ventas más cercano de la tienda o sitio de web donde usted compró el Producto.

Esta garantía no abarca daños cosméticos, o daños por fuerzas de la naturaleza, rayos, accidentes, uso indebido, abuso, negligencia, uso comercial o modificación de alguna parte del Producto, incluyendo la antena. Esta garantía no abarca daño debido a operación o mantenimiento inadecuado, conexión a una fuente de voltaje inadecuada, o el intento de reparación por parte de cualquier persona excepto un representante autorizado por Insignia para llevar a cabo dicha reparación del Producto. Esta garantía no abarca Productos vendidos que no mantengan las condiciones originales o con falla, o consumibles (tales como fusibles o baterías.) Esta garantía es valida únicamente en Los Estados Unidos de América y Canadá.

Esta garantía será anulada si el número de serie aplicado en la fábrica ha sido alterado o removido del Producto.

**REEMPLAZO O REPARACIÓN PROVEÍDOS MEDIANTE ESTA GARANTÍA SON LA ÚNICA SOLUCIÓN OFRECIDA AL CLIENTE. INSIGNIA NO SERÁ RESPONSABLE POR DAÑOS INCIDENTALES O DIRECTOS CAUSADOS POR LA VIOLACIÓN DE CUALQUIER GARANTÍA EXPRESA O IMPLÍCITA PARA CON ESTE PRODUCTO. CON EXCEPCIÓN DEL ALCANCE PERMITIDO POR LA LEY, CUALQUIER GARANTÍA IMPLÍCITA O CONDICIÓN DE COMERCIALIZACIÓN O ADECUACIÓN PARA UN FIN DETERMINADO ESTÁ LIMITADA POR LA DURACIÓN DE LA GARANTÍA.**

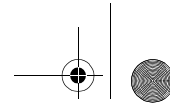

IS-TVCA206 20-inch Color TV

**INSIGNIA™**

Algunos estados o provincias no permiten la exclusión o límite de daños incidentales o directos, o no permiten límite en la vigencia de la garantía implicada, así que en este caso los límites o exclusiones anteriores no son aplicables al cliente. Esta garantía le da derechos legales específicos, y usted puede poseer otros derechos que varían de estado a estado, o provincia a provincia.

Para servicio al cliente favor llamar al 1-877-467-4289

[www.insignia-products.com](http://www.insignia-products.com)

Insignia Products, Richfield, Minnesota, U.S.A.

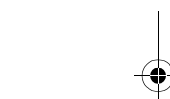
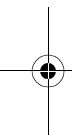

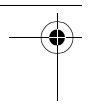
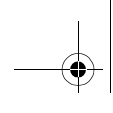

**INSIGNIA™**

IS-TVCA206 20-inch Color TV

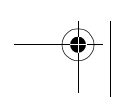
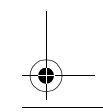
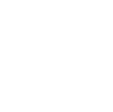
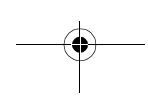
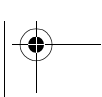
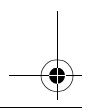
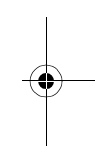
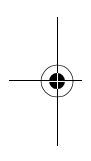
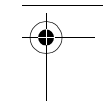



# INSIGNIA™

**Distributed by Insignia™ Products**  
**Distribué par Insignia™ Products**  
**Distribuido por Insignia™ Products**

7601 Penn Avenue South,  
Richfield, MN USA 55423-3645  
[www.Insignia-Products.com](http://www.Insignia-Products.com)

© 2005 Insignia™ Products

All rights reserved. All other products and brand names are trademarks of their respective owners.

© 2005 produits Insignia™

Tous droits réservés. Tous les autres produits ou noms de marques sont des marques de commerce qui appartiennent à leurs propriétaires respectifs.

© 2005 productos Insignia™

Todos los derechos reservados. Todos los demás productos y marcas son marcas comerciales de sus respectivos dueños.



## Free Manuals Download Website

<http://myh66.com>

<http://usermanuals.us>

<http://www.somanuals.com>

<http://www.4manuals.cc>

<http://www.manual-lib.com>

<http://www.404manual.com>

<http://www.luxmanual.com>

<http://aubethermostatmanual.com>

Golf course search by state

<http://golfingnear.com>

Email search by domain

<http://emailbydomain.com>

Auto manuals search

<http://auto.somanuals.com>

TV manuals search

<http://tv.somanuals.com>