

Jeep®



UTILITY

TRANSPORT

COVERAGE

Jeep® Universal Cruiser™ Infant Car Seat Carrier Instruction Sheet

Hoja de Instrucciones para la Carriola con Asiento de Niños para Autos Universal Cruiser™ de Jeep®

Feuillet d'instructions pour la poussette siège auto pour bébés Universal Cruiser™ de Jeep®

WARNING

Failure to follow these instructions could result in serious injury or death. Your child's safety depends on you. Proper Carrier usage cannot be assured unless you follow these instructions.

DO NOT USE CARRIER UNTIL YOU READ AND UNDERSTAND THESE INSTRUCTIONS.

IMPORTANT SAFETY INFORMATION:

How to Keep Your Child Safe While Using this Carrier

• Adult Assembly Required.

• AVOID SERIOUS INJURY FROM FALLING OR SLIDING OUT:

- This product is only to be used with certain Infant Car Seats. See list on Page 3 for compatible Infant Car Seats.
- When using this product, infant must always be secured in the car seat with the car seat harness and car seat secured with red restraint strap.

• DO NOT fill basket above warning strap. Car Seat can become unstable if items in basket touch Car Seat.

• NEVER LEAVE YOUR CHILD UNATTENDED WHILE IN CARRIER. Accidents can happen quickly while your back is turned. You must always keep your child in view while your child is in the Carrier, even when sleeping. Your child may become tangled in the Infant Car Seat or Carrier straps or pads and suffocate.

• Always balance the weight of the Carrier evenly. To prevent the Carrier from becoming unstable or tipping:

- Do not allow tray to lift Infant Car Seat. Car Seat must rest between front & rear bars for proper installation.
- Do not place parcels or hang accessory items on the Carrier, Infant Car Seat, or over the handle.
- Do not put more than 10 lbs (5.44 kg) in the basket.
- Do not put more than 3 lbs (1.36 kg) in each cargo bag.
- Do not allow children to play with or hang onto the Carrier.

• Make Sure the Carrier is fully unfolded and securely latched before attaching your Infant Car Seat. This prevents finger pinching and injuries caused by the Carrier collapsing.

• Only transport infants that are within the size and weight limitations of your Infant Car Seat, as described in the instruction manual provided by the Infant Car Seat manufacturer.

• DO NOT carry additional children, goods or accessories in or on this carrier except as permitted in these instructions.

• To ensure your Infant Car Seat is properly installed on the carrier, make sure it is:

- Facing the person pushing the carrier.
- Tightly secured to the carrier with the red restraint straps.
- If at any time your Infant Car Seat does not secure properly to the carrier, or if you have questions about assembly or use of the carrier, **Do Not** use this product. **Call Kolcraft at 1-800-453-7673.**

- 
- **Always set the wheel brakes when Carrier is not moving, especially on an incline.** This prevents the Carrier from rolling away.
 - **Make sure children are clear of any moving parts** if you adjust the stroller, otherwise they may be injured.
 - **Take care when folding and unfolding to prevent finger pinching.**
 - Product may become unstable if a parcel bag other than the one recommended by the manufacturer is used.
 - **Never use this Carrier on stairways or escalators.**
 - **DO NOT lift Carrier by bars or by secured Infant Car Seat.**
 - **This is not an exercise Carrier!** Do not use this product while running, jogging, in-line skating or participating in other athletic activities.
 - **DO NOT put child in basket.**

• **THE FOLLOWING INFANT CAR SEATS CAN BE USED IN THIS CARRIER:**

- | | |
|---------------------------------|---------------------------------|
| - Cosco® Designer® | - Graco® Snuggly™ Series |
| - Cosco® Eddie Bauer® Opus® 35® | - Maxi-Cosi® Mico™ |
| - Cosco® First Ride DX | - Peg Perego® Primo Viaggio SIP |
| - Evenflo® Discovery™ | - Safety 1st® Designer® 22™ |
| - Graco® Safe Seat™ | - Safety 1st® Starter™ |

If your Infant Car Seat is not one of the models listed above, DO NOT use this Carrier. Other Infant Car Seat models will not attach properly to the Carrier and may result in serious injury to your child.

• **DO NOT USE THE FOLLOWING CAR SEATS IN THIS CARRIER! This list is not inclusive:**

- | | | |
|-------------------------------|-------------------------|-------------------------------|
| - Baby Trend® Flex-Loc | - Chicco® Key Fit | - Evenflo® On-My-Way™ |
| - Baby Trend® Latch-Loc | - Combi® Connection™ | - Evenflo® Portabout™ |
| - Britax® Baby Safe™ | - Combi® Tyro™ | - Fisher Price® Stay in View™ |
| - Britax® Companion® | - Cosco® Arriva® Series | - All Gerry® Infant Car Seats |
| - Britax® Handle with Care® | - Cosco® Dream Ride® | - Kolcraft® Infant Rider® |
| - Century® 535/580/590 Series | - Cosco® Eddie Bauer® | - Kolcraft® Secura™ |
| - Century® Assura® Series | Caress | - Peg Perego® Primo Viaggio |
| - Century® Avanta™ Series | - Cosco® Turn-A-Bout® | |
| - Century® Smart Fit™ Series | - Evenflo® Cozy Carry™ | |
| - Century® Vanté™ 5 | - Evenflo® Embrace™ | |

Baby Trend®, Britax®, Century®, Chicco®, Combi®, Cosco®, EvenFlo®, Fisher Price®, Gerry®, Graco®, Maxi-Cosi®, Peg Perego® and Safety 1st® are trademarks of their respective owners. They are not associated with Kolcraft Enterprises, Inc. and no approval by them is to be implied.

ADVERTENCIA

El no cumplir con las instrucciones y las advertencias podría causar lesiones graves y hasta la muerte. La seguridad de sus hijos depende de usted. No puede asegurarse un uso apropiado del porta asientos a menos que usted siga estas instrucciones. **NO USE EL PORTA ASIENTOS HASTA QUE HAYA LEIDO Y ENTENDIDO ESTAS INSTRUCCIONES.**

INFORMACIÓN IMPORTANTE DE SEGURIDAD:

Cómo mantener a su hijo seguro mientras utiliza éste porta asientos

- **Ensamblado por un adulto es necesario.**
- **EVITE DAÑOS SERIOS CAUSADOS POR CAÍDAS O AL DESLIZARSE DEL ASIENTO.**
 - Este producto es para ser usado solamente con ciertos asientos infantiles. Vea la lista de los Asientos de Automóvil para Niños compatibles abajo.
 - Para usar este producto el niño debe encontrarse asegurado en el asiento en todo momento y el asiento de automóvil para niños debe de estar asegurado con las correas rojo.
- **NO llene la canasta** sobre la cinta de advertencia. El asiento puede volverse inestable si la canasta entra en contacto con el asiento del carro.
- **NUNCA DEJE A SU NIÑO SOLO EN EL PORTA ASIENTOS.** Pueden ocurrir accidentes repentinamente mientras usted se encuentra de espaldas. Debe mantener a su niño siempre a la vista mientras esté en el porta asientos, aunque él esté durmiendo. Su niño pudiera quedar atrapado entre las correas o sofocarse con los colchoncitos.
- **Siempre distribuya el peso del porta asientos.** Para evitar que el porta asientos se vuelva inestable o se vuelque:
 - No permita que la charola eleve el asiento de automóvil para el niño. El asiento para el automóvil debe reclinarsse entre las barras frontales y traseras de modo que la instalación sea la apropiada.
 - No ponga objetos o cuelgue accesorios del porta asientos, el asiento infantil o el mango.
 - No ponga objetos que pesen más de 5,44 kg (10 lbs) en la canasta.
 - No ponga objetos que pesen más de 3 libras (1.36 kg) en las bolsas de carga.
 - No permita que los niños jueguen con el porta asientos o se cuelguen de ella.
- **Asegure que el porta asientos esta desplegado y fijo antes de asegurar su asiento infantil.** Esto evitará daños a los dedos y heridas causadas por un plegamiento inesperado.
- **Transporte únicamente niños del tamaño y peso límite especificados en su asiento infantil, como se describe en el manual de instrucciones de su fabricante.**
- **NO acaree más niños, productos o accesorios de los permitidos en las instrucciones de este porta asientos.**

- Para asegurarse que el asiento Infantil de auto este bien instalado en el porta asiento asegure que:
 - Se encuentre de frente a la persona empujando el porta asientos.
 - Este apretado asegurado a el porta asientos con los cinturones rojo de seguridad.
 - Si su porta asientos infantil no se encuentra bien asegurado a la base o si tiene alguna duda sobre el ensamblaje o uso del porta asientos, **NO USE ESTE PRODUCTO.** Llame a Kolcraft al 1-800-453-7673.
- **Siempre ponga el freno de las ruedas cuando el porta asientos no esté en movimiento, especialmente cuando esté en una superficie inclinada.** Esto evitará que el porta asientos ruede accidentalmente.
- Si necesitara ajustar la carriola, asegúrese de que los niños no estén en contacto con las piezas móviles, de lo contrario podrían lesionarse.
- **Tome cuidado cuando este doblando o desdoblando para prevenir pellizcos a los dedos.**
- El producto puede hacerse inestable si una bolsa de paquete, otra de la que es recomendada por el fabricante es usada.
- **Nunca utilice este producto en escaleras o escaleras automáticas.**
- **No levante el porta asientos por las barras o por el asiento infantil.**
- **¡Este producto no está diseñado para hacer ejercicio!** No utilice este producto para correr, trotar, patinar o participar en otras actividades atléticas!
- **No ponga su niño en la canasta.**
- **LOS SIGUIENTES ASIENTOS DE AUTOMÓVIL PUEDEN SER USADOS EN ESTE PORTA ASIENTOS:**

- | | | |
|------------------------|----------------------------|---------------------------------|
| - Cosco® Designer® | - Evenflo® Discovery™ | - Peg Perego® Primo Viaggio SIP |
| - Cosco® Eddie Bauer® | - Graco® Safe Seat™ | - Safety 1st® Designer™ 22™ |
| Opus® 35® | - Graco® Snug Ride™ Series | - Safety 1st® Starter™ |
| - Cosco® First Ride DX | - Maxi-Cosi® Mico™ | |

Si su asiento infantil no es ninguno de los modelos anteriores, no use este porta asientos. Otros modelos no se ajustarán apropiadamente al porta asientos y puede causar lesiones serias a su niño.

- **NO USE LOS SIGUIENTES MODELOS DE ASIENTOS INFANTILES EN EL PORTA ASIENTOS.** Esta lista no es exclusiva ni esta completa.

- | | | |
|-------------------------------|-------------------------|-------------------------------|
| - Baby Trend® Flex-Loc | - Chicco® Key Fit | - Evenflo® On-My-Way™ |
| - Baby Trend® Latch-Loc | - Combi® Connection™ | - Evenflo® Portabout™ |
| - Britax® Baby Safe™ | - Combi® Tyro™ | - Fisher Price® Stay in View™ |
| - Britax® Companion® | - Cosco® Arriva® Series | - All Gerry® Infant Car Seats |
| - Britax® Handle with Care® | - Cosco® Dream Ride® | - Kolcraft® Infant Rider® |
| - Century® 535/580/590 Series | - Cosco® Eddie Bauer® | - Kolcraft® Secura™ |
| - Century® Assura® Series | Caress | - Peg Perego® Primo Viaggio |
| - Century® Avanta™ Series | - Cosco® Turn-A-Bout® | |
| - Century® Smart Fit™ Series | - Evenflo® Cozy Carry™ | |
| - Century® Vanté™ 5 | - Evenflo® Embrace™ | |

Baby Trend®, Britax®, Century®, Chicco®, Combi®, Cosco®, EvenFlo®, Fisher Price®, Gerry®, Graco®, Maxi-Cosi®, Peg Perego® y Safety 1st® son marcas registradas de sus respectivos dueños. No están asociados con Kolcraft Enterprises, Inc. y no existe ninguna aprobación implícita.

MISE EN GARDE

Manquer de suivre ces instructions peut entraîner de sérieuses blessures ou un décès. La sécurité de votre enfant dépend de vous. Suivez ces instructions afin d'utiliser le châssis convenablement. N'UTILISER LE CHÂSSIS QU'APRÈS AVOIR LU ET COMPRIS CES INSTRUCTIONS.

INFORMATIONS IMPORTANTES SUR LA SÉCURITÉ:

Comment garantir la sécurité de votre enfant avec ce châssis

- **Doit être assemblé par un adulte.**
- **ÉVITEZ QUE L'ENFANT NE TOMBE OU NE GLISSE DU SIÈGE ET NE SE BLESSE GRIÈVEMENT:**
 - Ce produit ne doit être utilisé qu'avec certains sièges auto bébé. Voir ci-dessous liste des sièges compatibles.
 - Quand vous utilisez ce produit, l'enfant doit toujours être attaché au moyen du harnais de sécurité, et le siège auto bébé doit être attaché par les sangles de sécurité rouge.
- **NE PAS** remplir le panier au-dessus de la sangle de sécurité. Le siège auto peut se déstabiliser si le contenu du panier touche le siège auto.
- **NE JAMAIS LAISSER VOTRE ENFANT SANS SURVEILLANCE TANT QU'IL EST DANS LE CHÂSSIS.** Les accidents peuvent vite arriver lorsque vous avez le dos tourné, Vous devez toujours garder l'enfant sous les yeux pendant qu'il ou elle est dans le châssis, même pendant qu'il ou elle dort. Votre enfant peut s'emmêler avec les sangles ou les protections du siège auto bébé ou du châssis et s'étouffer.
- **Toujours équilibrer également le poids du châssis.** Pour prévenir un déséquilibre ou basculement:
 - Ne laissez pas le plateau soulever le siège auto bébé. Pour une installation adéquate, le siège auto bébé doit reposer directement entre les barres avant et en arrière.
 - Ne pas placer de paquets sur le châssis, le siège auto ou la poignée, ni suspendre d'accessoires.
 - Ne pas placer plus de 5,44 kg (10 livres) dans le panier.
 - Ne pas mettre plus de 1,36 kg (soit 3 livres) dans les sacoches.
 - Ne pas laisser les enfants jouer avec le châssis ni s'y suspendre.
- **S'assurer que le châssis est bien déplié et bien assuré avant d'attacher le siège auto.** Ceci permet d'éviter de se coincer les doigts et de se blesser si le châssis se replie.
- **Ne transporter que des nouveaux-nés ne dépassant pas les limites de taille et de poids du siège auto bébé, ainsi que décrit dans le manuel d'instructions du fabricant du siège.**
- **NE PAS transporter d'autres enfants, paquets ou accessoires dans ou sur ce châssis sauf selon instructions.**
- Cet article peut se déstabiliser en cas d'utilisation d'un sac autre que celui recommandé par le fabricant.

- Pour vous assurer que votre siège auto bébé est correctement installé sur le châssis, vérifiez qu'il est :
 - Face à la personne qui pousse le châssis.
 - Fermeture attachée au châssis par les sangles de sécurité rouge.
 - S'il arrive que le siège auto ne soit pas correctement fixé au châssis, ou en cas de questions sur le montage ou l'utilisation de ce châssis, NE PAS utiliser ce produit. **Appeler Kolcraft au 1-800-453-7673.**
- **Toujours utiliser les freins lorsque le châssis n'est pas en mouvement, surtout sur une pente.** Cela permet d'éviter que le châssis ne roule et ne vous échappe des mains.
- **Veillez à tenir les enfants éloignés de toute pièce mobile** quand vous réglez la poussette, afin d'éviter qu'ils ne se blessent.
- **Pour éviter que l'enfant ne se coince les doigts, faire attention au moment de déplier ou de plier la poussette.**
- Cet article peut se déstabiliser en cas d'utilisation d'un sac autre que celui recommandé par le fabricant.
- **Ne jamais utiliser le châssis dans des escaliers ou des escalators.**
- **NE PAS soulever le châssis par les barres ou par le siège auto nouveau-né une fois attaché.**
- **Ceci n'est pas un châssis pour faire de l'exercice!** Ne pas utiliser ce produit pour courir, faire du jogging, du patin en ligne ou pour participer à des activités sportives.
- **Ne mettez pas l'enfant dans un panier.**
- **LES SIÈGES AUTO SUIVANTS PEUVENT ÊTRE UTILISÉS SUR CE CHÂSSIS:**
 - Cosco® Designer®
 - Evenflo® Discovery™
 - Peg Perego® Primo Viaggio SIP
 - Cosco® Eddie Bauer®
 - Graco® Safe Seat™
 - Safety 1st® Designer® 22™
 - Opus® 35®
 - Graco® Snuggly™ Series
 - Safety 1st® Starter™
 - Cosco® First Ride DX
 - Maxi-Cosi® Mico™

Si votre siège auto nouveau-né n'est pas un des modèles recensés ci-dessus, NE PAS utiliser ce châssis. D'autres sièges auto nouveau-né ne se fixeront pas correctement au châssis et pourront entraîner des blessures graves pour votre enfant.

- **NE PAS UTILISER LES SIÈGES AUTO SUIVANTS SUR CE CHÂSSIS!**

Cette liste n'est pas exhaustive :

- Baby Trend® Flex-Loc
- Chicco® Key Fit
- Evenflo® On-My-Way™
- Baby Trend® Latch-Loc
- Combi® Connection™
- Evenflo® Portabout™
- Britax® Baby Safe™
- Combi® Tyro™
- Fisher Price® Stay in View™
- Britax® Companion®
- Cosco® Arriva® Series
- All Gerry® Infant Car Seats
- Britax® Handle with Care®
- Cosco® Dream Ride®
- Kolcraft® Infant Rider®
- Century® 535/580/590 Series
- Cosco® Eddie Bauer®
- Kolcraft® Secura™
- Century® Assura™ Series
- Caress
- Peg Perego® Primo Viaggio
- Century® Avanta™ Series
- Cosco® Turn-A-Bout®
- Century® Smart Fit™ Series
- Evenflo® Cozy Carry™
- Century® Vanté™ 5
- Evenflo® Embrace™

Baby Trend®, Britax®, Century®, Chicco®, Combi®, Cosco®, EvenFlo®, Fisher Price®, Gerry®, Graco®, Maxi-Cosi®, Peg Perego® et Safety 1st® sont propriétés de leurs propriétaires respectifs. Elles ne sont pas associées à Kolcraft® Enterprises, Inc. et ne sont pas impliquées.

PARTS LIST - LISTA DE PARTES - LISTE DE PIÈCES



Carrier Frame
Estructura de la carriola
Cadre de la poussette

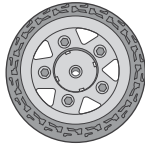

Rear Wheels (2)
Ruedas traseras (2)
Roues arrière (2)



Rear Brake Assembly
Unidades de freno trasero
Frein avec essieu arrière



Washers (2)
Arandelas (2)
Rondelles (2)



Cotter Pins (2)
Pasadores (2)
Goupilles (2)



Hub Caps (2)
Tapón del cubos (2)
Chapeau de moyeu (2)

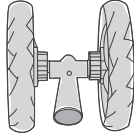

Front Wheel Assembly (2)
Montaje de la rueda frontal (2)
Assemblage de la roue avant (2)

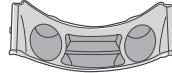

Parent Tray
Charola para adultos
Plateau de l'adulte



Cargo Bags (2)
(select models)
Alforjas (2)
(modelos selectos)
Sacoques (2)
(certains modèles)

HOW TO ASSEMBLE YOUR CARRIER - CÓMO ENSAMBLAR EL PORTA ASIENTOS - COMMENT ASSEMBLER VOTRE CHÂSSIS

To Open Carrier - Para abrir el porta asientos - Pour déplier le châssis

2

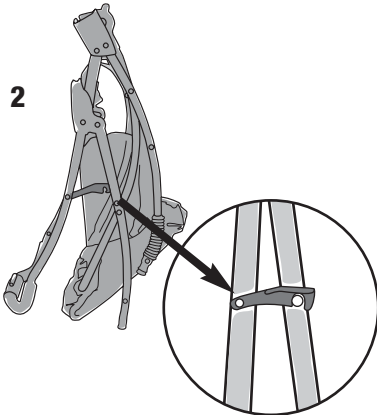

- 1 Remove any cardboard inserts or plastic ties used to protect the product during shipment.

ES: Remueva cualquier inserción de cartón o plástico para proteger el producto durante el envío.

FR: Enlever les morceaux de carton ou les attaches en plastique utilisés pour protéger le produit pendant l'expédition.

- 2 Unfold, making sure both side locks snap into place.

ES: Despliegue la carriola como se indica. Cerciórese de que ambos seguros entren en su sitio.

FR: Déplier, en vérifiant que les verrous latéraux s'enclenchent bien de chaque côté.

3

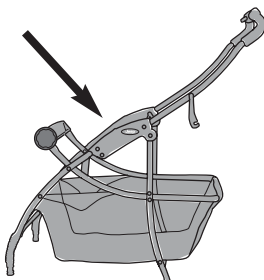

- 3 Press down on each lock to ensure you have carrier properly locked in position.

ES: Presione cada seguro hacia abajo para asegurar que el porta asientos esté en posición fija.

FR: Appuyer sur chaque attache de verrouillage pour s'assurer que le châssis est bien bloqué en position.

To Assemble Rear Wheels - Para ensamblar las ruedas traseras - Pour assembler les roues arrière

1 & 2

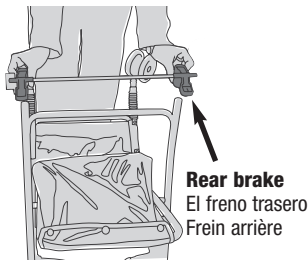

1 Turn stroller over as shown.

ES: Coloque la carriola orientada como se muestra en el dibujo.

FR: Retourner la poussette selon le schéma ci-contre.

2 Position rear break assembly as shown, with brake levers pointing towards stroller handle.

ES: Coloque el freno trasero en la posición que se muestra, con las palancas del freno orientadas hacia el mango de la carriola.

FR: Positionner l'essieu arrière selon le schéma indiqué, de façon à ce que les leviers du mécanisme de freinage soient tournés en direction de la poignée de la poussette.

3 Push rear break assembly onto rear leg tubes at the same time.

ES: Inserte ambas unidades de freno en los tubos de las patas traseras simultáneamente.

FR: Enfoncer l'essieu arrière sur les deux montants arrière en même temps.

4
Tab locks into hole

Asegurar lengüetas

La languette se verrouille dans l'orifice

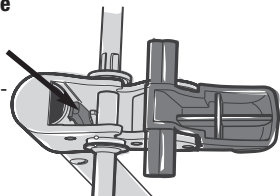

4 Make sure plastic tabs on rear break assembly lock into holes on rear legs as shown.

ES: Asegúrese de que las lengüetas plásticas de las unidades de freno queden aseguradas en los agujeros de las patas traseras, como se muestra en el dibujo.

FR: Vérifier que les languettes en plastique de l'essieu arrière se verrouillent dans les orifices des montants arrière, comme sur le schéma ci-contre.

5

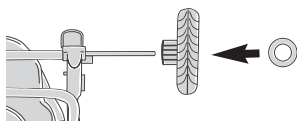

5 Slide a wheel onto the axle then slide a washer onto the axle.

ES: Deslize la rueda sobre el eje. Deslize la arandela sobre el eje.

FR: Faire glisser une roue arrière sur l'essieu et installer ensuite une rondelle.

6

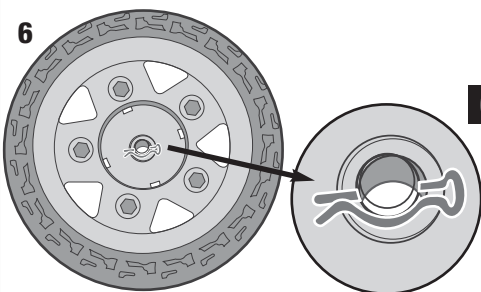

6 Fit straight part of cotter pin through hole on axle as shown.

ES: Ajuste la parte derecha del pasador por el agujero del eje, como se muestra.

FR: Faire glisser la partie plate de la goupille dans le trou de l'essieu, selon le schéma.

- 7** Line up each of the tabs in the hub cap with the slots in the wheel, snap hub cap into place.

ES: Alinee las lengüetas de cada uno de los tapones protectores con las ranuras de la rueda y presione hasta que queden bien asegurados.

FR: Aligner les languettes de chaque chapeau de moyeu avec les fentes de la roue. Insérer les chapeaux de moyeu en place.

- 8** Repeat for second side.

ES: Repita estos mismos pasos en el otro lado.

FR: Renouveler l'opération pour l'autre côté.

To Assemble Front Wheels - Para ensamblar las ruedas delanteras - Pour assembler les roues avant

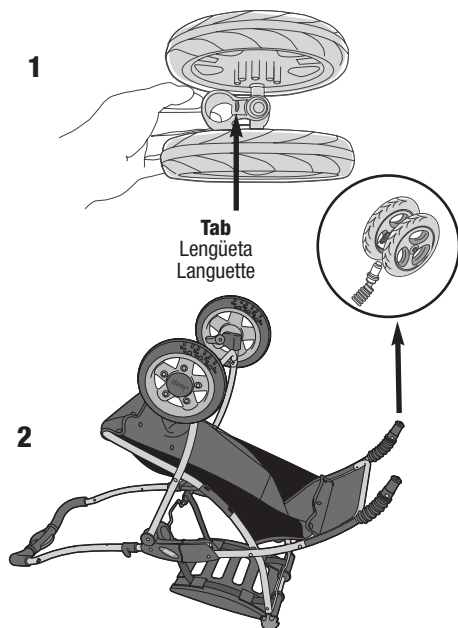

- 1** Align front wheel assembly as shown. Tab must be facing away from stroller (towards you).

ES: Alinee la unidad de las ruedas delanteras como se muestra en el dibujo. La lengüeta debe estar orientada en dirección opuesta a la carriola (orientada hacia usted).

FR: Positionner l'assemblage de la roue comme sur l'illustration. La languette doit pointer vers vous (et non vers la poussette).

- 2** Push wheel assembly onto stroller leg until it snaps into place.

ES: Empuje la unidad de las ruedas en la pata de la carriola hasta que quede bien ajustada en el lugar.

FR: Insérer l'assemblage de la roue dans la tige de la poussette jusqu'à ce qu'il soit bien enclenché.

- 3** Repeat for other wheel. Tug firmly on each wheel assembly to be sure wheels are securely in place.

ES: Repita la operación con las otras ruedas. Empuje la unidad de las ruedas contra el pasador hasta que queda bien ajustada en su lugar.

FR: Renouveler cette opération pour l'autre roue. Tirer fermement sur chaque assemblage pour s'assurer que les roues sont convenablement attachées.

NOTE: To remove, squeeze tab and pull wheel off.

ES: NOTA - Para quitar, apriete la lengüeta y saque las ruedas.

FR: REMARQUE - Pour retirer les roues avant, presser la languette et enlever la roue.

To Install Cargo Bags (select models) - Instalación de las alforjas (modelos selectos)
- Pour attacher les sacoches (modèles sélectionnés)

! WARNING

Do not put more than 3 lbs (1.36 kg) in each cargo bag.

! ADVERTENCIA

No ponga más de 1.36 kg (3 libras) de peso en cada alforja.

! MISE EN GARDE

Ne pas mettre plus de 1,36 kg (soit 3 livres) dans chaque sacoché.

1

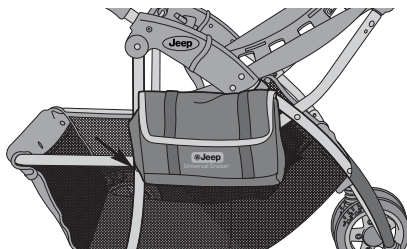

- 1** To attach cargo bags, wrap velcro around frame of carrier as shown. Repeat for other side.

ES: Para instalar las bolsas de carga envolver el velcro a la armazón de la carriola, como se muestra. Repita para el otro lado.

FR: Pour attacher les sacoches, enclenchez les deux pinces sur le cadre de la poussette, selon l'illustration. Répétez l'opération de l'autre côté.

To Attach Parent Tray - Para instalar la bandeja para adultos
- Pour attacher le plateau de l'adulte

! WARNING

Do not place more than 3 lbs. (1.36 kg) in this tray to avoid tipping! Do not place hot liquids in this tray. Hot liquids can burn your child.

! ADVERTENCIA

No ponga más de 1.36 kg (3 libras) de peso en esta charola para evitar volcaduras. No coloque líquidos calientes en esta bandeja. Líquidos calientes pueden quemar a su niño.

! MISE EN GARDE

Ne pas y placer plus de 1,36 kg (soit 3 livres) pour éviter qu'il ne se renverse! Ne jamais poser de liquides chauds sur le plateau. Ceux-ci peuvent brûler votre enfant.

1

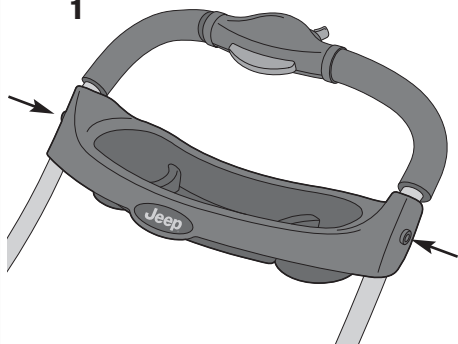

- 1** To assemble parent tray. Align tray holes with posts near handle and snap on.

ES: Para ensamblar la bandeja para adultos. Alinee los hoyos de la bandeja con los postes del mango y asegúrela.

FR: Aligner les perforations du plateau avec les tiges situées à proximité de la poignée et les enclencher.

- 2** To remove parent tray, pull each side up and out.

ES: Para remover la bandeja para adultos, jale de cada lado, hacia arriba y hacia afuera.

FR: Pour l'enlever, faire glisser chaque côté du plateau vers le haut.

HOW TO PROPERLY USE YOUR NEW CARRIER - CÓMO USAR SU NUEVO PORTA ASIENTOS - INSTRUCTIONS POUR UNE UTILISATION CORRECTE DE VOTRE NOUVEAU CHÂSSIS

To Operate Brakes - Para usar los frenos - Pour utiliser les freins

⚠️ WARNING

DO NOT fill basket above warning strap. Infant Car Seat can become unstable if items in basket touch Infant Car Seat. Maximum basket weight 10 lbs. (5.44 kg)

⚠️ ADVERTENCIA

No llene la canasta más arriba de la correa. El asiento puede volverse inestable si los artículos que se encuentran dentro de la canasta tocan el asiento infantil. El peso máximo que puede cargar la canasta son 5,44 kg (10 libras.)

⚠️ MISE EN GARDE

NE PAS remplir le panier au-dessus de la sangle de sécurité. Le siège peut se déstabiliser si les articles dans le panier touchent le siège. Poids maximal autorisé 5,44 kg (10 livres).

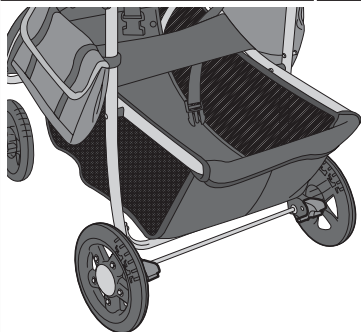

2
Unlock
Quitar
Déverrouiller

1
Lock
Poner
Verrouiller

1 Push levers on both wheel assemblies down to lock.

ES: Empuje hacia abajo las palancas en ambos ensamblajes de ruedas para asegurarlas.

FR: Appuyer sur les leviers des deux roues arrière pour verrouiller.

2 Pull levers up to unlock.

ES: Jale las palancas hacia arriba para quitarles el seguro.

FR: Remonter les leviers pour déverrouiller.

To Secure Infant Car Seat - Pour attacher le siège auto bébé - Para asegurar el asiento infantil

- 1** Lock both foot brakes to keep stroller from rolling.

ES: Asegure los dos frenos de pie para evitar que la carriola ruede.

FR: Verrouiller les deux freins pour empêcher la poussette de rouler.

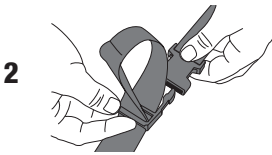

- 2** To fasten car seat restraint belts - open up loop of the restraint belt. Adjust belt until the buckles almost touch.

ES: Para abrochar los cinturones del asiento de auto, abra el lazo del cinturón de ajuste. Ajuste el cinturón hasta que las hebillas casi se toquen.

FR: Pour attacher les sangles de sécurité du siège auto - desserrer la boucle de réglage de la sangle. Ajuster la sangle jusqu'à ce que les boucles se touchent presque.

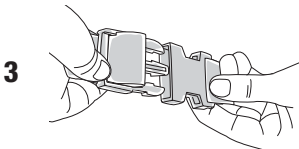

- 3** Pull end tab of restraint belt to set. Push buckles together to secure.

ES: Jale el extremo del cinturón para ajustarlo. Abroche las hebillas para asegurarlas.

FR: Tirer sur les attaches de la sangle de sécurité et enclencher les boucles.

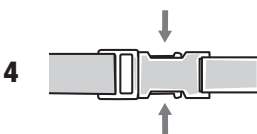
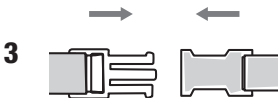

- 4** To unsnap Restraint Belt - press tabs.

ES: Para desabrochar la hebilla del cinturón del asiento, presione las lengüetas.

FR: Pour détacher la sangle de sécurité - appuyer sur les côtés.

To Secure Infant Car Seats

- Para Asegurar los Asientos de Niños para Autos

- Fixation du siège auto pour bébés

⚠️ WARNING

- When using this product, to avoid serious injury from falling or sliding out, infant must always be secured in the Infant Car Seat with the Car Seat harness. Refer to Infant Car Seat Instructions for proper adjustment.
- Do not allow tray to lift car seat. Car Seat must rest between front & rear bars for proper installation. Failure to follow these instructions could result in serious injury.

⚠️ ADVERTENCIA

- Al usar este producto, evite daños serios causados por caídas o al deslizarse del asiento. El niño debe estar asegurado en el asiento. Use siempre el cinturón. Consulte las instrucciones del asiento de bebé para auto para ajustarlo adecuadamente.
- No permita que la charola eleve el asiento. El asiento para el automóvil debe inclinarse entre las barras frontales y traseras de modo que la instalación sea la apropiada. No seguir estas instrucciones puede producir heridas graves.

⚠️ MISE EN GARDE

- Lorsque vous utilisez ce produit, l'enfant doit être bien attaché dans le siège auto avec le harnais de celui-ci. pour éviter qu'il ne tombe ou ne glisse et ne se blesse grièvement. Se reporter au manuel du siège pour une fixation correcte.
- Ne pas laisser le plateau soulever le siège auto. Pour une installation adéquate, le siège auto bébé doit reposer directement entre les barres avant et en arrière. Manquer de suivre ces instructions peut entraîner de graves blessures.

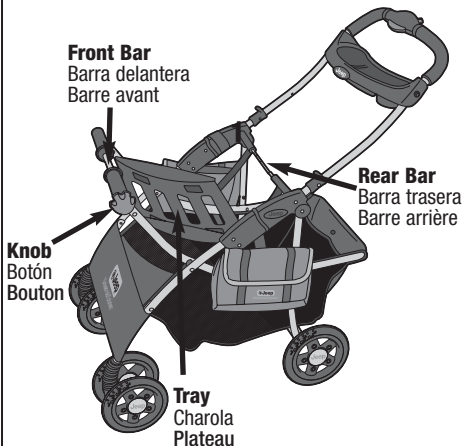

- 1** Adjust tray to its lowest position. To adjust, pull knob out and twist.

ES: Ajuste la charola a su posición más baja. Para ajustar, jale el botón y gírelo.

FR: Ajuster le plateau dans la position la plus basse. Pour ajuster, tirer sur le bouton et tourner.

- 2** With one hand, grasp the Infant Car Seat handle (in its upright, carrying position). With your other hand, grasp Infant Car Seat near baby's feet. Gently position the Infant Car Seat above *Carrier* so the baby faces the handle.

ES: Con una mano agarre el mango del asiento infantil (en su posición vertical de acarreo). Con la otra mano, agarre el asiento infantil cerca de los pies. Ponga el asiento cuidadosamente sobre el porta asiento con la cara del niño hacia el mango.

FR: D'une main, prendre la poignée du siège auto (dans sa position droite de transport). De l'autre, prendre le siège auto près des pieds du bébé. Mettre en place le siège auto au-dessus du châssis pour que le bébé fasse face à la poignée.

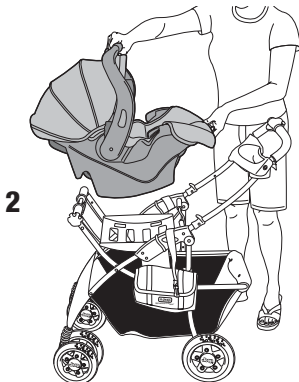

- 3** Lower the Infant Car Seat between the front & rear bars.

ES: Baje el asiento infantil entre la barra delantera y la barra trasera.

FR: Baisser le siège auto nouveau-né entre les barres avant et arrière.

- 4** Raise tray until it touches the bottom of the car seat. Do not allow tray to lift Car Seat.

ES: Eleve la charola hasta que toque el fondo del asiento. No permita que la charola eleve el asiento infantil.

FR: Elever le plateau jusqu'à ce qu'il touche le bas du siège auto. Ne pas laisser le plateau soulever le siège auto.

5

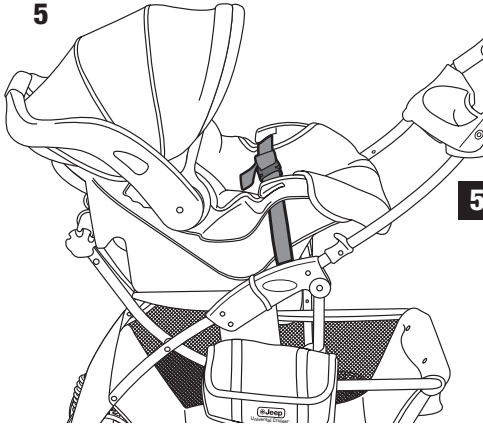

With Belt Slots
Con Ranuras para el Cinturón
Avec fentes pour ceinture

- 5** Secure Car Seat to *Carrier* by feeding Restraint Straps through Infant Car Seat belt slots and buckle. Tighten Restraint Straps.

ES: Asegure el asiento infantil al porta asiento pasando las cintas de seguridad por las ranuras del cinturón del asiento infantil y abróchelas. Apriete las cintas.

FR: Attacher le siège auto sur le châssis en passant les sangles de sécurité du siège à travers les fentes et la boucle du siège enfant. Serrer les sangles de sécurité.

Special Instructions for Car Seats without belt slots: Secure Infant Car Seat to *Carrier* by bringing Restraint Straps over the sides of the seat near the base of the seat handle and buckle them together. Tighten Restraint Straps.

ES: Instrucciones Especiales Para asientos de automóvil sin ranuras para el cinturón. Asegure el asiento al porta asiento, llevando las cintas de seguridad sobre los lados del asiento cerca de la base del asa del asiento y engánchelas. Ajuste las cintas de seguridad.

FR: Instructions particulières pour sièges auto bébé sans fentes de ceinture : Attacher le siège auto bébé au châssis en passant les sangles de sécurité par dessus les côtés du siège, près de la base de la poignée du siège. Bouclez les sangles de sécurité et serrez-les.

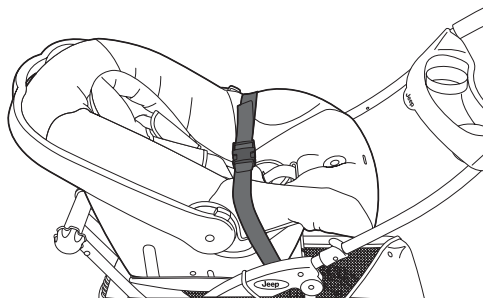

Without Belt Slots
Sin Ranuras para el Cinturón
Sans fentes pour ceinture

NOTE: Shopping cart lever will not lock onto the carrier. To secure infant car seat to carrier, use restraint straps.

ES: NOTA: La palanca del carrito de la compra no asegura al porta asiento. Para asegurar el asiento al porta asiento, utilice las cintas de seguridad.

FR: REMARQUE: Le levier charriot de courses ne s'enclenche pas sur le châssis. Pour attacher le siège auto bébé au châssis, utiliser les sangles de sécurité.

NOTE: Your Infant Car Seat may have a level indicator. It is not necessary for use with this carrier and the indicator may fall outside the recommended area. The level indicator is for use while the Infant Car Seat is in an automobile.

ES: NOTA: Puede que el asiento de bebé para el auto tenga un indicador de nivel. No es necesario usarlo con este porta asientos y el indicador puede quedar fuera de la zona recomendada. El indicador de nivel es para usar mientras el asiento infantil esté en el automóvil.

FR: REMARQUE: Votre siège auto a peut-être un indicateur de niveau Il n'est pas nécessaire pour l'utilisation de ce châssis et l'indicateur peut tomber hors de la zone recommandée. L'indicateur de niveau est à utiliser lorsque le siège est dans une voiture.

6 Make sure Infant Car Seat is secure. Test Infant Car Seat installation by moving it in all directions to ensure a tight fit to *Carrier*.

ES: Asegúrese de que el asiento de bebé para el auto esté bien sujetado. Compruebe la instalación del asiento infantil moviéndolo en toda dirección para asegurar que esté fijo en el porta asientos.

FR: S'assurer que le siège auto est bien en place. Contrôler l'installation en la faisant bouger dans tous les sens pour garantir qu'elle soit bien stable et bien fixée au châssis.



TO REMOVE CAR SEAT

ES: PARA REMOVER EL ASIENTO INFANTIL

FR: ENLEVER LE SIÈGE

- 7** Unbuckle Restraint Straps and remove them from Car Seat belt slots.

ES: Desabroche las cintas de seguridad y sáquelas de las ranuras del cinturón del asiento infantil.

FR: Détacher les sangles et les enlever des fentes de la ceinture du siège auto.

- 8** With one hand grasp the Infant Car Seat handle (in its upright, carrying position).

ES: Con una mano agarre el mango del asiento infantil (en su posición vertical de acarreo).

FR: D'une main, prendre la poignée du siège auto (dans sa position droite de transport).

- 9** With your other hand, grasp Infant Car Seat near baby's feet. Gently pull up on the front portion of Infant Car Seat and remove.

ES: Con su otra mano agarre el asiento infantil cerca de los pies. Jale hacia arriba con cuidado por la parte delantera del asiento infantil y quítelo.

FR: De l'autre, prendre le siège près des pieds du bébé. Tirer vers le haut la portion avant du siège auto et l'enlever.

NOTE: Some Infant Car Seats *may* lock on, but not on all car seats. With your other hand, press back shopping cart lever on Adjustment Bar.

ES: NOTA: Algunos asientos pueden encajarse, pero no todo los asientos infantiles. Con la otra mano, presione la palanca para el carro de compras en la parte trasera del asiento infantil.

FR: REMARQUE: Certains sièges auto bébé peuvent s'enclencher. De l'autre main, presser le levier charriot de course de la barre d'ajustement.

To Fold Carrier - Para plegar el porta asiento - Pour plier le châssis

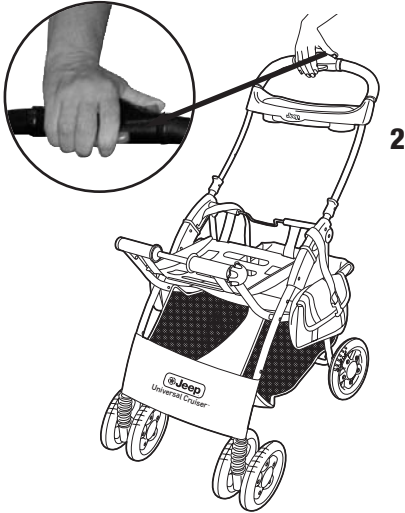

1 Lock brakes.

ES: Asegure los frenos.

FR: Verrouiller les freins.

2 Push red button with thumb, then press red lever under handle.

ES: Oprima el botón rojo con el dedo pulgar, y luego presione la palanca roja en el mango.

FR: Pousser le bouton rouge avec votre pouce, puis appuyer sur le levier rouge situé sur la poignée.

NOTE: If 1-hand fold feature does not operate properly, pull up latches on frame to fold.

ES: NOTA: Si el mecanismo para plegar el asiento portátil con una sola mano no funciona adecuadamente, jale hacia arriba los pestillos en el marco para plegarla.

FR: REMARQUE: Si la poignée de pliage de la poussette ne fonctionne pas correctement, tirer sur les clenches sur le cadre.

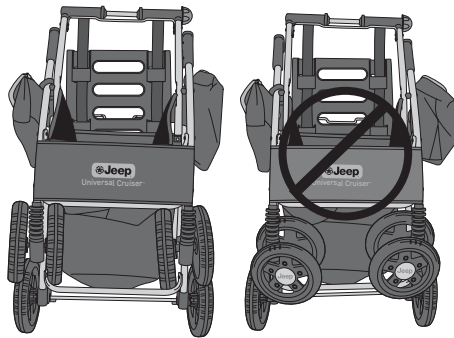

3 Fold *Carrier*.

ES: Pliegue el porta asiento.

FR: Plier le châssis.

NOTE: Fold *Carrier* so wheels straddle frame. **DO NOT** allow wheels to press against frame as this may damage tires.

ES: NOTA: Pliegue el porta asientos de manera que las ruedas calcen por encima del marco. **NO** permita que las ruedas hagan presión contra el marco, ya que esto podría dañarlas.

FR: REMARQUE: Plier le châssis de façon à ce que les roues soient des deux côtés du cadre. **NE PAS** laisser les roues appuyer sur le cadre; ceci peut endommager les pneus.

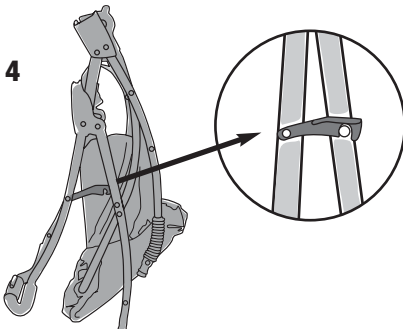

4 Engage locking latch.

ES: Ponga el seguro.

FR: Engagez la poignée de verrouillage.

CARE & MAINTENANCE

- To keep your stroller running smoothly and avoid squeaking wheels use a silicone or graphite based lubricant. It is important to get it into the axle and the wheel assembly.
- Clean metal parts with a damp cloth and wipe dry.
- Clean woven fabric or vinyl parts with mild soap and water solution.
- Dry wet stroller with a soft cloth to prevent rusting.
- When storing stroller, never stack other items on top of it; this may damage the stroller.
- Periodically check for worn parts, loose screws, torn materials or stitching.
- Replace any damaged parts immediately.

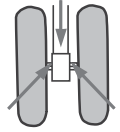

CUIDADO & MANTENIMIENTO

- Utilice un lubricante ligero con silicona o grafito para que su carriola se deslice suavemente y para evitar que las ruedas rechinen. Es importante el aceitar eje y las ruedas.
- Limpie las partes de metal con un trapo húmedo y luego séquelas.
- Limpie la tela tejida o las partes de vinilo con jabón suave y agua.
- Seque la carriola con un trapo suave cuando se haya mojado para evitar de que se oxide.
- Cuando guarde la carriola, nunca ponga otros objetos encima de ella, ya que esto podría dañarla.
- Revise periódicamente para ver si tiene partes gastadas, tornillos flojos, materiales rotos o partes descosidas.
- Cambie inmediatamente cualquier parte dañada.

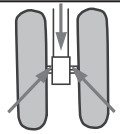

ENTRETIEN & NETTOYAGE

- Pour prolonger le bon fonctionnement de votre poussette et éviter des grincements de roues, utiliser un lubrifiant à base de silicone ou de graphite léger. Il est important d'huiler l'essieu et l'assemblage des roues.
- Nettoyer les parties métalliques avec un chiffon humide et les essuyer.
- Nettoyer le tissu ou les parties en vinyle avec un détergent doux et une solution aqueuse.
- Sécher la poussette encore humide à l'aide d'un chiffon non corrosif pour éviter qu'elle ne rouille.
- Ne rien empiler sur la poussette lorsqu'elle n'est pas utilisée ; cela pourrait l'endommager.
- Contrôler régulièrement la poussette pour voir si des pièces sont usées, des vis desserrées, ou si le tissu ou la couture sont déchirés.
- Remplacer immédiatement les pièces endommagées.

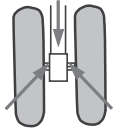

LIMITED WARRANTY

Jeep® is a registered trademark of Chrysler Group LLC and is used under license by Kolcraft®.
© Chrysler Group LLC 2010.

Kolcraft® warrants this product to be free of defects in materials and workmanship, as follows: For a period of ONE YEAR from the date of purchase, Kolcraft will repair or replace, at its option, the defective product. If you have a problem or are not satisfied with this product, please contact the Consumer Service Department at Kolcraft.

REPAIR OR REPLACEMENT AS PROVIDED UNDER THIS WARRANTY IS THE EXCLUSIVE REMEDY OF THE CONSUMER. KOLCRAFT SHALL NOT BE LIABLE FOR ANY INCIDENTAL OR CONSEQUENTIAL DAMAGES FOR BREACH OF ANY EXPRESS OR IMPLIED WARRANTY ON THIS PRODUCT, EXCEPT TO THE EXTENT REQUIRED BY APPLICABLE LAW. ANY IMPLIED WARRANTY OF MERCHANTABILITY OR FITNESS FOR A PARTICULAR PURPOSE ON THIS PRODUCT IS LIMITED TO THE DURATION OF THIS WARRANTY.

Some states do not allow the exclusion or limitation of warranties set forth above, so the above exclusions may not apply to you. This warranty gives you specific legal rights, and you may also have other rights which vary from state to state. We sincerely thank you for your purchase of this Kolcraft product.

To obtain warranty service, please call Kolcraft's Consumer Service Department at 1-800-453-7673 in U.S. and Canada, 1-910-944-9345 outside U.S. and Canada or contact us via email at customerservice@kolcraft.com. If the product is returned to Kolcraft's Consumer Service Department for repair or replacement, it must be shipped prepaid and adequately insured.

For further information visit www.kolcraft.com

Recall WEBSITE: HELP KEEP YOUR CHILD SAFE. Check www.recall.gov to see if any products you use with your child or any of your child's toys have been recalled.

PERSONAL RECORD CARD

Once in a while, we are less than perfect and one of our products reaches a customer with a problem. In most cases, we can solve your problem with replacement parts. Please contact us before you return one of our products to the store. Once a product is returned, it cannot be resold. The materials and the energy used to make it are wasted.

Please fill in the information in the space provided and attach a copy of your purchase receipt. You will need this information to obtain warranty service.

You can find the Model Number and Date of Manufacture on a sticker located on the rear stroller leg, or sewn on the back of the seat.

Please direct any comments, questions or replacement part requests to:

Kolcraft® Enterprises, Inc. Consumer Service Department
10832 NC Highway 211 East
Aberdeen, NC 28315

1-800-453-7673 in U.S. & Canada, 1-910-944-9345 outside U.S. & Canada
Eastern Standard Time, 8 am-6:45 pm Monday - Thursday, 8 am-3:30 pm Friday

fax: 910-944-3490

e-mail: customerservice@kolcraft.com

Model / Style Number: _____

Date of Manufacture: _____

Date of Purchase: _____

Turn to page 23 to see a list of replacement parts

GARANTÍA LIMITADA

Jeep® es una marca registrada de Chrysler Group LLC y es utilizada, bajo licencia por Kolcraft®.
© Chrysler Group LLC 2010.

Kolcraft® garantiza que este producto estará libre de defectos en materiales y fabricación de la siguiente manera: Por un período de UN AÑO después de la fecha de compra, Kolcraft reparará o reemplazará, a su opción, el producto defectuoso. Si usted tiene un problema o no está satisfecho con este producto, por favor diríjase al Departamento de Servicio al Consumidor de Kolcraft.

LA REPARACIÓN O EL REEMPLAZO SEGÚN SE DISPONE EN ESTA GARANTÍA ES EL REMEDIO EXCLUSIVO DE CONSUMIDOR. KOLCRAFT NO SE HARÁ RESPONSABLE DE NINGÚN DAÑO INCIDENTAL O EMERGENTE POR VIOLACIÓN DE CUALQUIER GARANTÍA EXPRESA O IMPLÍCITA DE ESTE PRODUCTO, SALVO EN LA MEDIDA REQUERIDA POR LA LEY APLICABLE. CUALQUIER GARANTÍA IMPLÍCITA DE COMERCIABILIDAD O IDONEIDAD PARA UN FIN EN PARTICULAR DE ESTE PRODUCTO ESTÁ LIMITADA EN DURACIÓN AL TÉRMINO DE ESTA GARANTÍA.

Algunos estados no permiten la exclusión o limitación de garantías según se dispone anteriormente, de manera que es posible que las antedichas exclusiones no sean aplicables a usted. Esta garantía le otorga derechos legales específicos y es posible que también disponga de otros derechos, los cuales pueden variar de un estado a otro. Le agradecemos sinceramente por haber comprado este producto Kolcraft.

Para obtener servicio de garantía, llame al Departamento de Servicio al Consumidor de Kolcraft al 1-800-453-7673 en Estados Unidos y Canadá; fuera de Estados Unidos y Canadá: 1-910-944-9345 o envíanos un mensaje por correo electrónico a customerservice@kolcraft.com.

Si el producto se devuelve al Departamento de Servicio al Consumidor de Kolcraft para ser arreglado o reemplazado, debe mandarse con el flete pagado y debidamente asegurado.

Para mayor información visítenos en www.kolcraft.com

SITIO DE WEB DE HACER VOLVER: MANTENGA A SU HIJO SEGURO. Compruebe www.recall.gov para ver si cualquiera de los productos que utiliza con su hijo o cualquiera de sus juguetes han sido retirados.

TARJETA DE REGISTRO PERSONAL

Ocasionalmente no logramos la perfección y uno de nuestros productos presenta algún problema al llegar al cliente. En la mayor parte de los casos podemos resolver el problema con piezas de reemplazo. Sírvase ponerse en contacto con nosotros antes de devolver uno de nuestros productos a la tienda. Una vez que se devuelve un producto, no se puede volver a vender. Se desperdician los materiales y la energía que se usó en su fabricación.

Por favor escriba la información en el espacio provisto y adjunte una copia de su recibo de compra. Usted necesitará esta información para obtener los servicios incluidos en la garantía.

Usted puede encontrar el número del modelo y la fecha de fabricación en una etiqueta situada en la parte trasera de la pata de la carriola o cocido en la parte posterior del asiento.

Favor de remitir cualquier comentario, preguntas o pedidos de piezas de repuesto a:

Kolcraft® Enterprises, Inc. Consumer Service Department
10832 NC Highway 211East

1-800-453-7673 en los Estados Unidos y en Canadá, 1-910-944-9345 fuera de los Estados Unidos y Canadá tiempo estándar del este, 8 am-6:45 pm Lunes - Jueves, 8 am-3:30 pm Viernes

fax: 910-944-3490

correo electrónico: customerservice@kolcraft.com

Número de Modelo/Estilo: _____

Fecha de fabricación: _____

Fecha de compra: _____

Diríjase a la página 23 para ver una lista de piezas de repuesto

GARANTIE LIMITÉE

Jeep® est une marque déposée de la Chrysler Group LLC et est utilisé sous licence par Kolcraft®.
© Chrysler Group LLC 2010.

Kolcraft® garantit cet article contre tout défaut de fabrication, selon les décrets suivants: Kolcraft s'engage à réparer ou remplacer, à sa convenance, l'article défectueux pendant UN AN à partir de la date d'achat. Si vous avez un problème ou n'êtes pas entièrement satisfait de cet article, veuillez contacter le Service à la Clientèle de Kolcraft.

COMME CETTE GARANTIE LE STIPULE, LE CONSOMMATEUR NE PEUT PRETENDRE QU'À LA RÉPARATION OU AU REMPLACEMENT DE L'ARTICLE. KOLCRAFT NE SERA TENU RESPONSABLE D'AUCUN DOMMAGE INDIRECT OU ACCESSOIRE POUR RUPTURE DE GARANTIE EXPRESSE OU TACITE CONCERNANT CET ARTICLE, EN RESTANT TOUTEFOIS DANS LES LIMITES DE LA LOI EN VIGUEUR. TOUTE GARANTIE TACITE DE COMMERCIALISATION OU D'UTILISATION ADEQUATE DE CET ARTICLE EST LIMITEE A LA DUREE DE CETTE GARANTIE.

Certains états interdisent l'exclusion ou la limitation des garanties présentées ci-dessus ; dans ce cas-là, ces exclusions ne vous concernent pas. Cette garantie vous donne des droits légaux particuliers. Vous pouvez également bénéficier d'autres droits qui peuvent varier selon les états. Nous vous remercions sincèrement d'avoir acheté cet article Kolcraft.

Pour tous services de garantie, merci de contacter le Service à la Clientèle de Kolcraft au 1-800-453-7673 pour Etats-Unis et le Canada et au 1-910-944-9345 en dehors des Etats-Unis et du Canada, ou par courrier électronique à customerservice@kolcraft.com.

En cas de retour de cet article au Service à la Clientèle de Kolcraft pour une réparation ou un remplacement, envoyez-le en port payé et suffisamment assuré.

Pour davantage de renseignements, visitez le site www.kolcraft.com

SITE WEB DE RAPPEL DE PRODUITS : GARANTISSEZ LA SÉCURITÉ DE VOTRE ENFANT. Consultez le site www.recall.gov afin de déterminer si les produits utilisés pour l'enfant ou les jouets ont été rappelés.

FICHE DE RENSEIGNEMENTS PERSONNELS

Il arrive parfois qu'un de nos articles soit défectueux et pose un problème au consommateur. Dans la plupart des cas, nous pouvons résoudre votre problème en effectuant un remplacement des pièces défectueuses. Contactez-nous avant de retourner un de nos articles au magasin. Une fois retourné, l'article ne peut être revendu. Les matériaux et l'énergie utilisés pour sa fabrication ont alors été gaspillés.

Nous vous encourageons à noter les renseignements nécessaires dans l'espace prévu à cet effet et à y joindre une copie de votre ticket de caisse. Vous aurez besoin de ces renseignements pour bénéficier du service de garantie.

Vous trouverez le numéro de modèle et la date de fabrication sur un autocollant situé proche du montant arrière ou cousu à l'arrière du siège.

Prière d'envoyer vos commentaires, questions ou demandes d'échange de pièce à:

Kolcraft® Enterprises, Inc. Consumer Service Department
10832 NC Highway 211 East
Aberdeen, NC 28315

1-800-453-7673 aux États-Unis et au Canada, 1-910-944-9345 à l'extérieur des États-Unis et du Canada.
Heure de New York, de 8h00 à 18h45 du lundi au jeudi, de 8h00 à 15h30 le vendredi

fax: 910-944-3490

courriel: customerservice@kolcraft.com

Numéro du modèle: _____

Date de fabrication: _____

Date d'achat: _____

Lisez en page 23 la liste de pièces de remplacement

Replacement Parts List / Lista de piezas de repuesto / Liste des pièces de rechange

Circle the Part You Need

Marque con un círculo el repuesto que necesita

Encerclez la pièce dont vous avez besoin

Replacement parts may look slightly different than what is shown below.

Las piezas de recambio se pueden ver ligeramente diferentes de como se muestran abajo.

Les pièces de rechange peuvent différer légèrement des illustrations.



\$7.00
Rear Wheel
Rueda trasera
Roue arrière



\$9.00
Rear Brake Assembly
Unidades de freno trasero
Frein avec essieu arrière

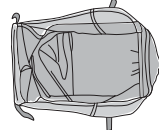

\$13.00
Basket
Canasta
Panier

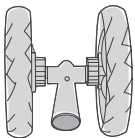

\$14.00
Front Wheel Assembly
Montaje de la rueda frontal
Assemblage de la roue avant

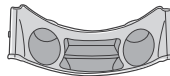

\$12.00
Parent Tray
Charola para adultos
Plateau de l'adulte



\$8.00
Cargo Bag
Alforjas
Sacoche



Washers
Arandelas
Rondelles



Cotter Pins
Pasadores
Goupilles



Hub Caps
Tapón del cubos
Chapeau de moyeu

Free / Gratis / Libre

Replacement Parts Order Form / Formulario para ordenar piezas de repuesto / Formulaire de commande pour pièces de rechange

- Complete the following form. Your model number and date of manufacture must be included on the form to ensure proper replacement parts.
- Complete el siguiente formulario. Debe incluir en el formulario el número de su modelo y fecha de fabricación para asegurarse de que obtenga las piezas de repuesto adecuadas.
- Remplissez le formulaire suivant. Votre numéro de modèle et la date de fabrication doivent être inclus dans le formulaire pour garantir un échange de pièce approprié.

Model Number - No de modelo - Numéro du modèle _____

Date of Manufacture - Fecha de fabricación - Date de fabrication _____

Total:

Shipping & Handling* - Gastos de envío* - Port et manutention* : \$5.00

*\$15.00 outside the continental U.S.

*U.S. \$15.00 para fuera de continente de EE.UU

*\$15 dollars US pour les clients résidant hors de la partie continentale des É.-U.

Sales Tax** - Impuestos** - T.V.A.** : _____

**NC Residents Only 7%

**Residents de North Carolina nomas 7%

** 7% pour les résidents de la Caroline du Nord uniquement.

Total Due - Total a pagar - Total à régler: _____

Check or money order (in US dollar) enclosed (payable to Kolcraft Enterprises, Inc.)

Cheque o giro adjunto (a nombre de Kolcraft Enterprises, Inc.)

Chèque ou mandat postal (montant en dollar US) inclus (à l'ordre de Kolcraft Enterprises, Inc.)

Charge to credit card

Cobrar a la tarjeta de crédito - Débiter cette carte de crédit

Visa Mastercard

Account# - Cuenta No - N° compte: _____

3 Digit Security Code - 3 numeros de código de dígito de seguridad -

Code de sécurité à 3 chiffres _____

Expiration Date - Fecha de vencimiento - Date d'expiration: _____ / _____

Signature - Firma: _____

Ship to - Enviar a - Destinataire:

Name - Nombre - Nom _____

Address - Dirección - Adresse _____

City, State, Zip - Ciudad, Estado, Código postal - Ville, Province, Code postal _____

() _____

Telephone - Teléfono - Téléphone _____

Email Address - Correo electrónico - Adresse courriel _____

Free Manuals Download Website

<http://myh66.com>

<http://usermanuals.us>

<http://www.somanuals.com>

<http://www.4manuals.cc>

<http://www.manual-lib.com>

<http://www.404manual.com>

<http://www.luxmanual.com>

<http://aubethermostatmanual.com>

Golf course search by state

<http://golfingnear.com>

Email search by domain

<http://emailbydomain.com>

Auto manuals search

<http://auto.somanuals.com>

TV manuals search

<http://tv.somanuals.com>