

JVC

AC POWER ADAPTER/CHARGER

NETZ-/LADEGERÄT

ADAPTATEUR SECTEUR/CHARGEUR DE BATTERIE

NETADAPTER/ACCULADER

ADAPTADOR/CARGADOR DE CA

ALIMENTATORE CA/CARICABATTERIE

LYSNETADAPTER/OPLADER

VERKKOLAITE/AKUN LATAAJA

NÄTTILLSATS/BATTERILADDARE

AC-ADAPTER/BATTERILADER

СЕТЕВОЙ АДАПТЕР/ЗАРЯДНОЕ УСТРОЙСТВО

AC ADAPTÉR/NABIJEČKA

ZASLIACZ/ŁADOWARKA

VÁLTAKOZÓ FESZÜLTSEGŰ HÁLÓZATI ADAPTERREL KOMBINÁLT AKKUMULÁTORTÖLTŐ

AA-V20EG/EK

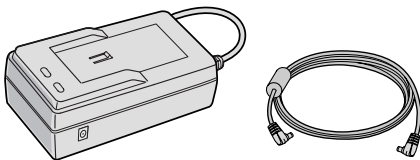

INSTRUCTIONS

BEDIENUNGSANLEITUNG
MANUEL D'INSTRUCTIONS
GEBRUIKSAANWIJZING
MANUAL DE INSTRUCCIONES
MANUALE DI ISTRUZIONI
INSTRUKTIONSBOG
KÄYTTÖOHJEET

BRUKSANVISNING
BRUKSANVISNING
ІНСТРУКЦІЯ
NÁVOD K OBSLUZE
INSTRUKCJA OBSŁUGI
HASZNÁLATI ÚTMUTATÓ



ENGLISH

DEUTSCH

FRANÇAIS

NEDERLANDS

CASTELLANO

ITALIANO

DANSK

SUOMI

SVENSKA

NORSK

РУССКИЙ

ČEŠTINA

POLSKI

MAGYAR

Thank you for purchasing the JVC AC Power Adapter/Charger. This unit provides DC power for the JVC Digital Video Camera from a household AC outlet. It can be used to recharge the JVC battery pack for exclusive use with the JVC Digital Video Camera, and is capable of charging two battery packs consecutively. To avoid problems and obtain the best results, please read this instruction booklet carefully before use. Before using as a power adapter, make sure that this unit's model number is the same as that of the power supply unit specified in the instruction manual of the equipment you wish to power.

**WARNING—
DANGEROUS
VOLTAGE INSIDE**

**WARNING:
TO PREVENT FIRE OR
SHOCK HAZARD, DO
NOT EXPOSE THIS
UNIT TO RAIN OR
MOISTURE.**

**This unit should be used
with AC 110 – 240 V \sim ,
50/60 Hz only.**

**CAUTION:
To prevent electric shocks
and fire hazards, do NOT
use any other power
source.**

CAUTION:
When you are not using
this unit for a long
period of time, it is
recommended that you
disconnect the power
cord from AC outlet.

CAUTION:
To prevent electric
shock, do not open the
cabinet. No user
serviceable parts inside.
Refer servicing to
qualified service
personnel.

NOTE:
The rating plate (Serial
number plate) is on the
bottom of the unit.

When the equipment is installed in a cabinet or on a shelf, make sure that it has sufficient space on all sides to allow for ventilation (10 cm or more on both sides, on top and at the rear).

Do not block the ventilation holes.
(If the ventilation holes are blocked by a newspaper, or cloth etc. the heat may not be able to get out.)

No naked flame sources, such as lighted candles, should be placed on the apparatus.

When discarding batteries, environmental problems must be considered and the local rules or laws governing the disposal of these batteries must be followed strictly.

The apparatus shall not be exposed to dripping or splashing.

Do not use this equipment in a bathroom or places with water.
Also do not place any containers filled with water or liquids (such as cosmetics or medicines, flower vases, potted plants, cups etc.) on top of this unit.
(If water or liquid is allowed to enter this equipment, fire or electric shock may be caused.)

CAUTIONS:

- If used near a radio, this unit may interfere with reception.
- Prevent inflammables, water and metallic objects from entering the unit.
- Do not disassemble or modify the unit.
- Do not apply shocks to the unit.
- Do not subject the unit to direct sunlight.
- Avoid using the unit in extremely hot or humid places.
- Avoid using the unit in places subject to vibrations.

A WORD ON THE EXCLUSIVE BATTERY PACKS

The battery packs are lithium-ion.

Give attention to the following to make the most of their characteristics.

For charging: 10°C to 35°C

For operating: 0°C to 40°C

For storing: -10°C to 30°C

This AC Power Adapter/Charger is for use exclusively with JVC Digital Camcorders.

IMPORTANT

Connection to the mains supply in the United Kingdom.

DO NOT cut off the mains plug from this equipment.

If the plug fitted is not suitable for the power points in your home or the cable is too short to reach a power point, then obtain an appropriate safety approved extension lead or consult your dealer.

BE SURE to replace the fuse only with an identical approved type, as originally fitted, and to replace the fuse cover.

If nonetheless the mains plug is cut off ensure to remove the fuse and dispose of the plug immediately, to avoid a possible shock hazard by inadvertent connection to the mains supply.

If this product is not supplied fitted with a mains plug then follow the instructions given below:

DO NOT make any connection to the Larger Terminal coded E or Green. The wires in the mains lead are coloured in accordance with the following code:

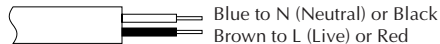

If these colours do not correspond with the terminal identifications of your plug, connect as follows:

Blue wire to terminal coded N (Neutral) or coloured black.

Brown wire to terminal coded L (Live) or coloured Red.

If in doubt — consult a competent electrician.

CHARGING THE BATTERY PACK

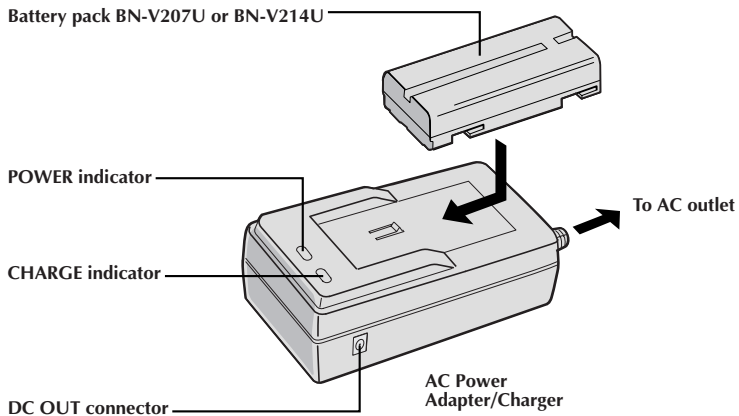

1 Make sure you unplug the camcorder's DC cord from the AC Power Adapter/Charger. Plug the AC Adapter/Charger's power cord into an AC outlet. The POWER indicator lights.

2 Remove the battery pack's protective cap. Attach the battery pack with its long groove pointing toward the indicator side of the battery pack mount on the AC Power Adapter/Charger. The CHARGE Indicator begins blinking to indicate charging has started.

3 When the CHARGE indicator stops blinking but stays lit, charging is finished.

4 Slide the battery in the opposite direction of the arrow and lift off. Remember to unplug the AC Adapter/Charger's power cord from the AC outlet.

NOTE:

Perform charging where the temperature is between 10°C and 35°C. 20°C to 25°C is the ideal temperature range for charging. If the environment is too cold, charging may be incomplete.

Battery pack	Charging time
BN-V207U	approx. 1 hr. 30 min.*
BN-V214U	approx. 3 hrs.*

* When charged at temperatures between 20°C and 25°C.

• When charging Battery Packs after a long storage period, charging time will be longer than the time indicated above.

SUPPLYING POWER

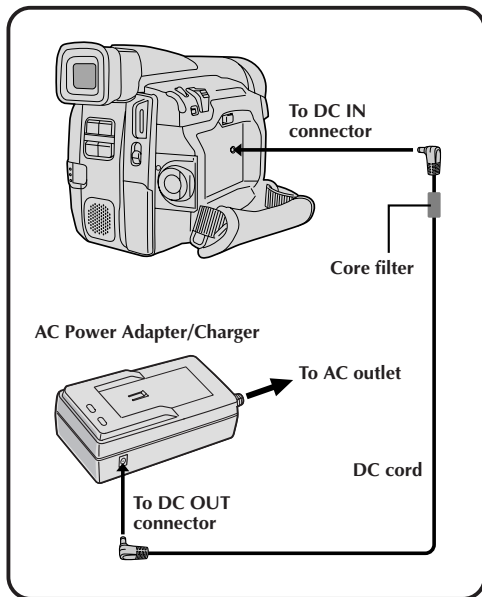

You can connect the camcorder to an AC outlet using the AC Power Adapter/Charger.

1 Plug the AC Adapter/Charger's power cord into an AC outlet.

2 Connect the AC Adapter to the camcorder.



NOTE:

When using the provided DC cord, make sure you connect the end of the cable with the core filter to the camcorder. The core filter improves performance of equipment.

DURING USE . . .

- The AC Power Adapter/Charger is specifically designed to charge BN-V207U and/or BN-V214U Battery Packs.
- When charging a brand new Battery Pack, or one that's been in storage for an extended period, the Charging Indicator may not come on. In this case, remove the Battery Pack, then reattach and try charging again.
- If you connect the DC Cord to the DC Connector while a Battery Pack is being charged, power will be supplied to the camcorder and charging will end incomplete.
- Vibration noise can sometimes be heard coming from the inside of the AC Power Adapter/Charger. This is normal.
- The AC Power Adapter/Charger processes electricity internally, and will become warm during use. This is normal. Make sure to use the AC Power Adapter/Charger in well-ventilated areas only.
- If the battery operation time remains extremely short even after having been fully charged, the battery is worn out and needs to be replaced. Please purchase a new one.

SPECIFICATIONS

Power	AC 110 — 240 V, 50/60 Hz
Power consumption	23 W
Output	DC 7.2 V  , 0.77 A (When charging) DC 6.3 V  , 1.8 A (When supplying power)
Operating temperature	0°C — 40°C
Charging temperature	10°C — 35°C
Dimensions	68 (W) x 38 (H) x 110 (D) mm
Weight	AA-V20EG : Approx. 255 g AA-V20EK : Approx. 330 g

Vielen Dank für den Kauf dieses JVC Netz-/Ladegeräts. Sie können damit Ihren JVC Digital-Camcorder mit Gleichspannung versorgen und den für Ihren JVC Digital-Camcorder verwendeten Batteriesatz aufladen (max. 2 Batteriesätze in Folge). Bitte lesen Sie diese Bedienungsanleitung vor der Ingebrauchnahme durch, um einwandfreien Gebrauch und eine lange Nutzungsdauer zu gewährleisten. Bei Gebrauch als Netzadapter vergewissern Sie sich bitte, daß die Modellnummer dieses Geräts mit der des Netzteils identisch ist, das in der Bedienungsanleitung des zu speisenden Geräts vorgeschrieben ist.

**ACHTUNG!
GEFÄHRLICHE SPANNUNG
IM INNERN**

VORSICHT:
Bei Nichtgebrauch über einen längeren Zeitraum wird empfohlen, das Netzkabel von der Netzsteckdose abzuziehen.

**ACHTUNG:
SCHÜTZEN SIE DIESES GERÄT VOR
NÄSSE UND FEUCHTIGKEIT, DAMIT ES
NICHT IN BRAND GERÄT UND KEIN
KURZSCHLUSS ENTSTEHT.**
Dieser Netzadapter kann nur mit 110 – 240 V~,
50/60 Hz betrieben werden.

VORSICHT:
Zur Vermeidung von elektrischen Schlägen und
Feuergefahr keine andere Spannung
verwenden!

VORSICHT:
Zur Vermeidung von elektrischen Schlägen nicht
das Gehäuse öffnen. Das Gerät enthält keinerlei
Teile, die vom Benutzer gewartet werden
können. Überlassen Sie Wartungsarbeiten bitte
qualifizierten Service-Fachleuten.

HINWEIS:
Das Typenschild (mit der Seriennummer)
befindet sich am Geräteboden.

Wird dieses Gerät in einem offenen oder geschlossenen Gehäuse oder Gestell installiert, muß an allen Seiten ausreichender Abstand (jeweils mindestens 10 cm neben, über und hinter dem Gerät) zur Gewährleistung eines einwandfreien Temperatenausgleichs eingehalten werden.

Niemals die Ventilationsöffnungen blockieren! (Werden die Ventilationsöffnungen durch Papier, Stoffdecken etc. blockiert, kann ein Hitzestau auftreten.)

Niemals offenes Feuer (z.B. Kerze etc.) auf dem Gerät plazieren.

Bei der Entsorgung von Batterien müssen unbedingt die geltenden Gesetze und Verordnungen zum Umweltschutz und zur Müllbeseitigung beachtet werden!

Das Gerät niemals Spritzwasser etc. aussetzen.

Das Gerät niemals in einem Badezimmer oder einem Raum mit Wasserversorgung verwenden. Auf diesem Gerät dürfen keine Behälter, die Flüssigkeit (Kosmetik, Medizin, Blumenvase oder -topf, Trinkgefäß etc.) enthalten, abgestellt werden.

(Falls Wasser in das Geräteinnere eindringt, kann dies Stromschläge mit Feuergefahr zur Folge haben.)

SICHERHEITSHINWEISE:

- Bei zu geringem Abstand zu einem Rundfunkempfänger kann dieses Gerät Empfangsstörungen verursachen.
- Niemals Flüssigkeit oder brennbare bzw. metallische Gegenstände in das Geräteinnere gelangen lassen.
- Das Gerät niemals zerlegen oder umbauen.
- Das Gerät niemals heftigen Erschütterungen aussetzen.
- Das Gerät niemals direkter Sonneneinstrahlung aussetzen.
- Das Gerät nicht extrem hohen Temperaturen oder extrem hoher Luftfeuchtigkeit aussetzen.
- Das Gerät nicht Vibrationseinwirkungen aussetzen.

HINWEISE ZU DEN BATTERIESÄTZEN

Zur Erzielung optimaler Batterieleistung die folgenden Umgebungstemperaturbereiche für die Lithium-Ion-Batteriesätze beachten.

Bei Ladebetrieb: 10°C bis 35°C.

Bei Gebrauch: 0°C bis 40°C.

Bei Lagerung: -10°C bis 30°C.

Dieses Netz-/Ladegerät ist ausschließlich für einen JVC Digital-Camcorder vorgesehen.

AUFLADEN DES BATTERIESATZES

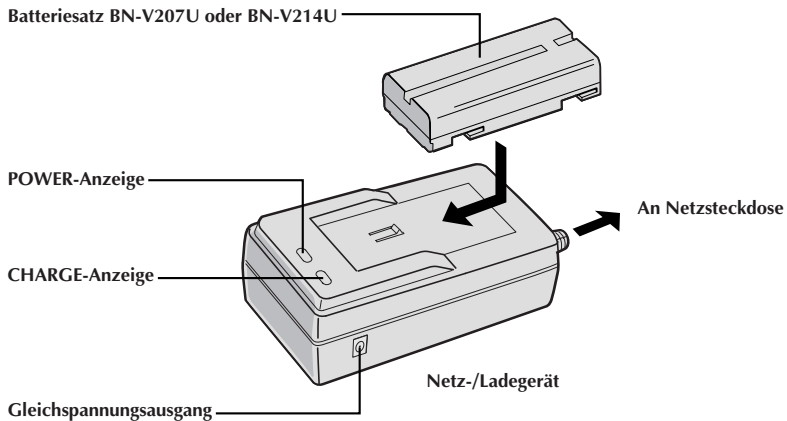

1 Vergewissern Sie sich, daß das vom Camcorder kommende Gleichspannungskabel nicht am Netz-/Ladegerät angeschlossen ist. Stecken Sie den Netzstecker des Netz-/Ladegeräts in eine Netzsteckdose. Die Betriebsanzeige (POWER) leuchtet.

2 Nehmen Sie die Schutzkappe vom Batteriesatz ab. Bringen Sie den Batteriesatz so an, daß die lange Oberseitennut in Richtung Anzeigebereich am Batteriehalter des Netz-/Ladegeräts weist. Die Ladeanzeige (CHARGE) beginnt zu blinken. Dies bestätigt, daß der Ladevorgang begonnen hat.

3 Wenn die Ladeanzeige (CHARGE) vom Blinkauf ein Dauerleuchtsignal wechselt, ist der Ladevorgang abgeschlossen.

4 Ziehen Sie den Batteriesatz gegen die Pfeilrichtung ab. Vergessen Sie nicht, das Netzkabel des Netz-/Ladegeräts von der Netzsteckdose abzuziehen.

HINWEIS:

Den Ladebetrieb im Umgebungstemperaturbereich zwischen 10°C und 35°C durchführen. (Die ideale Umgebungstemperatur für den Ladebetrieb liegt zwischen 20°C und 25°C). Bei zu niedrigen Umgebungstemperaturen kann der Batteriesatz ggf. nicht vollständig geladen werden.

Batteriesatz	Ladedauer
BN-V207U	Ca. 1 Std. 30 Min.*
BN-V214U	Ca. 3 Std.*

* Ladebetrieb bei einer Umgebungstemperatur zwischen 20°C und 25°C.

- Wurde der Batteriesatz lange gelagert, kann eine längere als die oben angegebene Ladedauer erforderlich sein.

SPANNUNGSVERSORGUNG

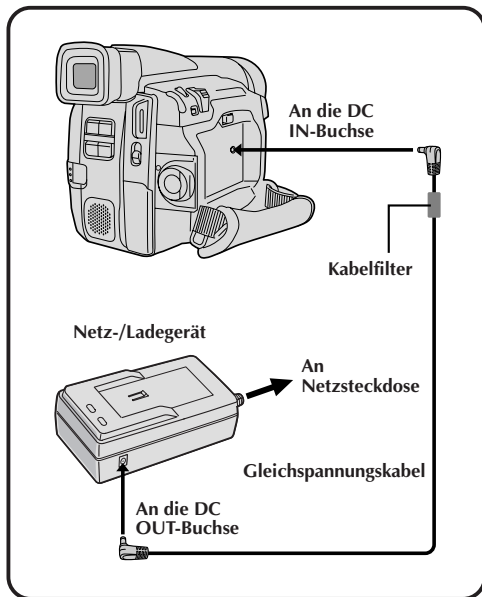

Der Camcorder kann bei Verwendung des Netz-/Ladegeräts mit Netzspannung versorgt werden.

- 1 Das Netzkabel des Netz-/Ladegeräts an einer Netzsteckdose anschließen.
- 2 Das Netz-/Ladegerät am Camcorder anschließen.

HINWEIS:

Bei Verwendung des mitgelieferten Gleichspannungskabels das Kabelende mit dem Kabelfilter am Camcorder anschließen. Dies dient der verbesserten Arbeitsweise des Systems.

BEI GEBRAUCH . . .

- Das Netz-/Ladegerät ist speziell für den Ladebetrieb von Batteriesatz BN-V207U und/oder BN-V214U vorgesehen.
- Bei Ladebetrieb für einen neuen oder besonders lange gelagerten Batteriesatz leuchtet die Ladeanzeige ggf. nicht auf. In diesem Fall den Batteriesatz abnehmen und erneut anbringen.
- Wird während des Ladebetriebs das Gleichspannungskabel am Netz-/Ladegerät angebracht, erfolgt die Spannungsversorgung für den Camcorder und der Ladebetrieb wird vorzeitig abgebrochen.
- Gelegentlich kann das Netz-/Ladegerät bei Betrieb leichte Brummvibrationen abgeben. Dies ist keine Fehlfunktion.
- Das Netz-/Ladegerät erwärmt sich während des Betriebs. Dies ist keine Fehlfunktion. Sicherstellen, daß das Netz-/Ladegerät an einem Ort aufgestellt wird, an dem kein Hitzestau auftreten kann.
- Falls sich die Batteriesatz-Nutzungsdauer nach voller Aufladung deutlich verkürzt, ist der Batteriesatz verbraucht und nicht mehr nutzbar. Einen neuen Batteriesatz verwenden.

TECHNISCHE DATEN

Spannungsversorgung	110 — 240 V Wechselfspannung, 50/60 Hz
Leistungsaufnahme	23 W
Leistungsabgabe	7,2 V Gleichspannung, 0,77 A (bei Ladebetrieb) 6,3 V Gleichspannung, 1,8 A (bei Adapterbetrieb)
Umgebungs-Betriebs-temperatur	0°C — 40°C
Umgebungs-Ladebetriebs-temperatur	10°C — 35°C
Abmessungen	68 (B) x 38 (H) x 110 (T) mm
Gewicht	AA-V20EG: Ca. 255 g AA-V20EK: Ca. 330 g

Merci d'avoir acheté cet adaptateur secteur/chargeur JVC. Il est destiné à fournir le courant continu nécessaire au caméscope numérique JVC à partir d'une prise secteur. Il sert aussi à charger la batterie JVC prévue pour le caméscope numérique JVC. Il peut charger deux batteries l'une après l'autre. Pour éviter tout problème et utiliser de manière optimale l'adaptateur/chargeur, veuillez lire les instructions de ce manuel avant utilisation. Avant d'utiliser un adaptateur d'alimentation, s'assurer que le numéro de modèle de l'appareil est le même que celui de l'appareil d'alimentation spécifié dans le mode d'emploi du matériel que vous voulez alimenter.

**ATTENTION—
TENSION DANGEREUSE
A L'INTERIEUR**

**AVERTISSEMENT:
POUR EVITER LES RISQUES D'INCENDIE
OU D'ELECTROCUTION, NE PAS
EXPOSER L'APPAREIL A LA PLUIE NI A
L'HUMIDITE.**

**Cet appareil doit être utilisé que sur du courant
alternatif en 110 – 240 V~, 50/60 Hz.**

ATTENTION:

**Afin d'éviter tout risque d'incendie ou
d'électrocution, NE PAS utiliser d'autres sources
d'alimentation électrique.**

ATTENTION:

Si l'on ne se sert pas de l'appareil pendant une longue période, il est recommandé de débrancher le cordon d'alimentation de la prise secteur.

ATTENTION:

Pour éviter tout risque d'électrocution, ne pas ouvrir le boîtier. Aucune pièce intérieure n'est à régler par l'utilisateur. Se référer à un agent qualifié en cas de problème.

REMARQUE:

La plaque d'identification (numéro de série) est située sous l'appareil.

Si l'appareil est installé dans un coffret ou sur une étagère, s'assurer qu'il y a un espace suffisant tout autour pour permettre la ventilation (10 cm ou plus sur des deux côtés, au dessus et derrière).

Ne pas bloquer les trous de ventilation. (Si les trous de ventilation sont bouchés par un journal, un tissu, etc., la chaleur peut ne pas pouvoir s'évacuer.)

Aucune source à flamme nue, telle une bougie allumée, ne doit être placée sur l'appareil.

En jetant des batteries, les problèmes d'environnement doivent être considérés et les réglementations et lois locales concernant le rebut de ces batteries doivent être strictement respectées.

L'appareil ne doit pas être exposé au ruissellement ni aux éclaboussures.

Ne pas utiliser cet appareil dans une salle de bains ni dans des endroits avec de l'eau.
De plus, ne pas placer de récipients remplis d'eau ou de liquides (tels des produits cosmétiques ou des médicaments, des vases de fleurs, des plantes en pot, des tasses, etc.) sur le dessus de l'appareil. (Si de l'eau ou un liquide entre dans l'appareil, un incendie ou une décharge électrique peut se produire.)

PRECAUTIONS:

- Si l'adaptateur/chargeur est utilisé près d'une radio, il peut provoquer des interférences sur la réception.
- Evitez que des matières inflammables, de l'eau ou des objets métalliques ne pénètrent dans l'adaptateur/chargeur.
- Ne pas démonter ou modifier l'adaptateur/chargeur.
- Ne pas exposer à des chocs.
- Ne pas exposer en plein soleil.
- Evitez d'utiliser l'adaptateur/chargeur dans des lieux extrêmement chauds ou humides.
- Evitez d'utiliser l'adaptateur/chargeur dans des lieux exposés à des vibrations.

A PROPOS DES PILES RECHARGEABLES

Les piles rechargeables sont au lithium-ion.

Tenez compte des informations suivantes pour profiter au maximum de toutes leurs caractéristiques.

Température de recharge: 10°C à 35°C

Température de fonctionnement: 0°C à 40°C

Température de stockage: -10°C à 30°C

Ce adaptateur secteur/chargeur est utilisé exclusivement avec les caméscopes numériques JVC.

RECHARGE DE LA BATTERIE

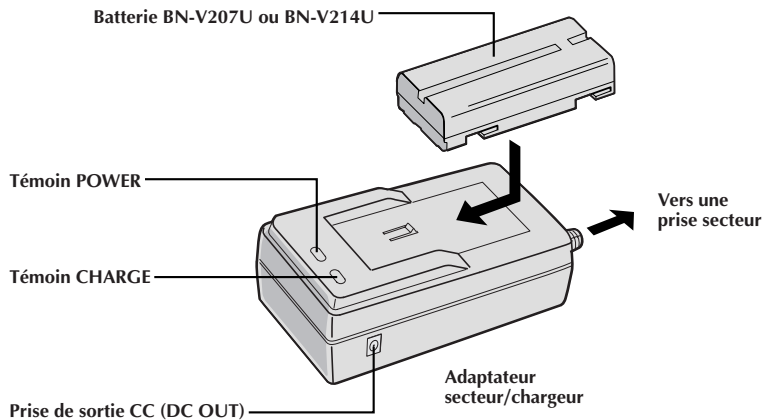

1 S'assurer de débrancher le cordon CC du camescope de l'adaptateur secteur/chargeur. Branchez le cordon d'alimentation de l'adaptateur secteur/chargeur sur une prise de courant. Le témoin POWER s'allume.

2 Retirer le capuchon de protection de la batterie. Monter la batterie avec sa longue rainure dirigée vers le côté indicateur de la monture de batterie sur l'adaptateur secteur/chargeur. Le témoin CHARGE se met à clignoter pour indiquer que la recharge commence.

3 Quand le témoin CHARGE cesse de clignoter mais reste allumé, la recharge est terminée.

4 Faites coulisser la batterie dans le sens opposé de la flèche et enlevez-la. N'oubliez pas de débrancher le cordon d'alimentation de l'adaptateur secteur/chargeur de la prise de courant.

REMARQUE:

Effectuer la recharge où la température est entre 10° et 35°C. 20° à 25°C est la gamme de température idéale pour la recharge. Si l'environnement est trop froid, la recharge peut être incomplète.

Batterie	Durée de recharge
BN-V207U	Environ 1 heure 30 mn*
BN-V214U	Environ 3 heures*

* En rechargeant à des températures entre 20° et 25°C.

- En rechargeant des batteries après une longue période de stockage, la durée de recharge sera plus longue que la durée indiquée ci-dessus.

FOURNITURE DE L'ALIMENTATION

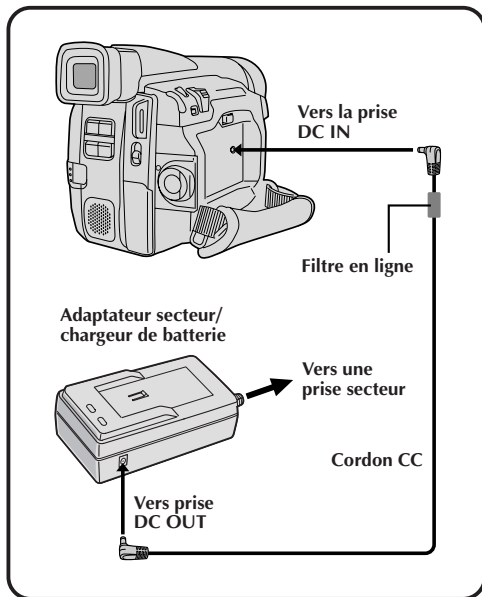

Vous pouvez raccorder le camscope à une prise secteur en utilisant l'adaptateur secteur/chargeur.

- 1 Brancher le cordon d'alimentation de l'adaptateur secteur/chargeur sur une prise de courant.
- 2 Raccorder l'adaptateur secteur au camscope.

REMARQUE:

En utilisant le cordon CC fourni, s'assurer de raccorder l'extrémité du câble avec le filtre en ligne au camscope. Le filtre en ligne améliore les performances du matériel.

PENDANT L'UTILISATION ...

- L'adaptateur secteur/chargeur est spécialement conçu pour la recharge des batteries BN-V207U et/ou BN-V214U.
- Quand vous rechargez une batterie neuve, ou une pile qui n'a pas été utilisée pendant longtemps, le témoin de charge peut ne pas s'allumer. Dans ce cas, enlevez la batterie puis remettez-la en place.
- Si vous raccordez le cordon CC au connecteur CC quand une batterie est en cours de recharge, l'alimentation sera fournie au camescope et la recharge sera partielle.
- Un bruit de vibration provenant de l'intérieur de l'adaptateur secteur/chargeur peut être audible. C'est normal.
- L'adaptateur secteur/chargeur produit de l'électricité et peut devenir chaud pendant la recharge. C'est normal. Assurez-vous que l'adaptateur secteur/chargeur se trouve dans un endroit bien aéré.
- Si la durée de fonctionnement de la batterie reste très courte même après l'avoir complètement rechargée, la batterie est usée et elle a besoin d'être remplacée. Veuillez en acheter une nouvelle.

CARACTERISTIQUES TECHNIQUES

Alimentation Secteur	110 — 240 V, 50/60 Hz
Consommation	23 W
Sortie	CC 7,2 V \equiv , 0,77 A (pendant la recharge) CC 6,3 V \equiv , 1,8 A (pendant l'alimentation)
Température de fonctionnement	0 à 40°C
Température de recharge	10 à 35°C
Dimensions	68 (L) x 38 (H) x 110 (P) mm
Poids	AA-V20EG : Env. 255 g AA-V20EK : Env. 330 g

Dank u voor de aanschaf van de JVC netadapter/lader. Deze netadapter/lader wordt met wisselstroom van een stopcontact gevoed en levert dan gelijkstroom voor de JVC Digitale VideoCamera. U kunt deze netadapter/lader tevens gebruiken voor het opladen of ontladen van de JVC accu die voor de JVC Digitale VideoCamera is ontworpen. U kunt twee accu's tegelijk plaatsen zodat deze achterelkaar worden geladen. Voor een optimale werking zonder problemen moet u alvorens gebruik deze aanwijzingen even doorlezen. Controleer alvorens als netadapter te gebruiken dat het modelnummer van deze adapter hetzelfde is als het modelnummer dat voor het spanningstoestel in de gebruiksaanwijzing van de te voeden apparatuur is vermeld.

**WAARSCHUWING—
BINNENIN HET TOESTEL
BEVINDT ZICH GEVAARLIJKE
ELEKTRISCHE SPANNING**

**WAARSCHUWING:
TER VOORKOMING VAN BRAND EN
ELEKTRISCHE SCHOKKEN DIT TOESTEL
NIET AAN REGEN OF VOCHT
BLOOTSTELLEN.**

**Dit toestel kan enkel met 110 – 240 V
wisselstroom, 50/60 Hz worden gebruikt.**

**VOORZICHTIG:
Gebruik ter voorkoming van de kans op
elektrische schokken en brand GEEN andere
spanningsbronnen.**

VOORZICHTIG:

Het wordt aanbevolen de stekker van de adapter uit het stopcontact te trekken wanneer dit toestel voor langere tijd niet gebruikt gaat worden.

VOORZICHTIG:

Open de behuizing niet; dit ter voorkoming van elektrische schokken. In het toestel bevinden zich geen door de gebruiker te repareren onderdelen. Laat reparatie over aan deskundig personeel.



Gebruikte batterijen

Niet weggooien, maar
inleveren als KCA.



LET OP:

Het identificatieplaatje (serienummerplaatje)
bevindt zich aan de onderkant van het toestel.

A Wanneer het toestel in een kast of op een plank wordt gezet, moet u er op letten dat er voldoende ventilatieruimte aan alle kanten van het toestel overblijft (10 cm of meer aan beide zijdkanten, aan de bovenkant en aan de achterkant).

Blokkeer de ventilatie-openingen niet.
(Als de ventilatie-openingen geblokkeerd worden door een krant, een kleedje of iets dergelijks, is het mogelijk dat de warmte niet uit het toestel kan ontsnappen.)

Zet geen open vuur, zoals een brandende kaars, op het toestel.

Denk aan het milieu wanneer u batterijen weggooit en volg de lokale regelgeving aangaande het wegwerpen van deze batterijen strikt op.

Het toestel mag niet worden blootgesteld aan druppelend of spattend water.

Gebruik dit toestel niet in een badkamer of andere plek waar water voorhanden is.

Zet ook geen voorwerpen met water of andere vloeistoffen erin op het toestel (zoals cosmetica, medicijnen, bloemenvazen, potplanten, kopjes enz.).

(Als water of een andere vloeistof in het toestel terecht komt, kan dit leiden tot brand of een elektrische schok.)

LET OP:

- De radio-ontvangst wordt mogelijk gestoord indien u deze netadapter/lader in de buurt van de tuner gebruikt.
- Voorkom dat brandbare stoffen, water of vloeistoffen en metalen voorwerpen in de netadapter/lader terecht komen.
- Demonteer de netadapter/lader niet en maak er geen veranderingen in.
- Stel de netadapter/lader niet aan schokken onderhevig.
- Stel de netadapter/lader niet aan het directe zonlicht bloot.
- Vermijd gebruik op extreem hete of koude plaatsen.
- Vermijd gebruik op plaatsen die aan trillingen onderhevig zijn.

MEER OVER DE ACCU'S

De accu's zijn "lithiumion" accu's.

Let voor een optimale werking op de volgende temperaturen:

Voor laden: 10°C — 35°C

Voor gebruik: 0°C — 40°C

Voor opslag: -10°C — 30°C

Deze netadapter/lader dient uitsluitend voor JVC Digitale VideoCamera's te worden gebruikt.

LADEN VAN DE ACCU

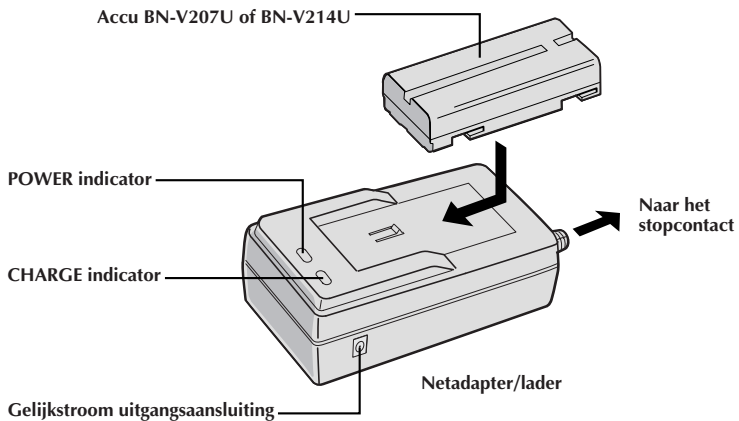

1 Let er op dat u het gelijkspannings snoer van de camcorder uit de netadapter/lader haalt. Steek de stekker van de netadapter/lader in een stopcontact. De POWER indicator zal oplichten.

2 Verwijder de beschermende kap van de accu. Bevestig de accu met de lange groef gericht naar de kant met de indicators van de netadapter/lader. De CHARGE indicator zal beginnen te knipperen om aan te geven dat het laden is begonnen.

3 Wanneer de CHARGE indicator stopt met knipperen en blijft branden, is het laden klaar.

4 Schuif de accu tegen de richting van de pijl in en til hem van de lader af. Vergeet niet de stekker uit het stopcontact te halen als u klaar bent met het opladen van de accu's.

OPMERKINGEN:

Laad accu's op bij temperaturen tussen de 10°C en 35°C. (Laad bij voorkeur op bij een temperatuur tussen de 20°C en 25°C.) Accu's worden mogelijk niet geheel geladen indien de omgevingstemperatuur te laag is.

Accu	Oplaadtijd
BN-V207U	Ongeveer 1 uur 30 minuten*
BN-V214U	Ongeveer 3 uur*

* Bij het laden bij een temperatuur tussen de 20° en 25°C.

- Het laden zal langer duren dan hierboven aangegeven indien een accu na langdurige opslag wordt geladen.

SPANNINGSTOEVOER

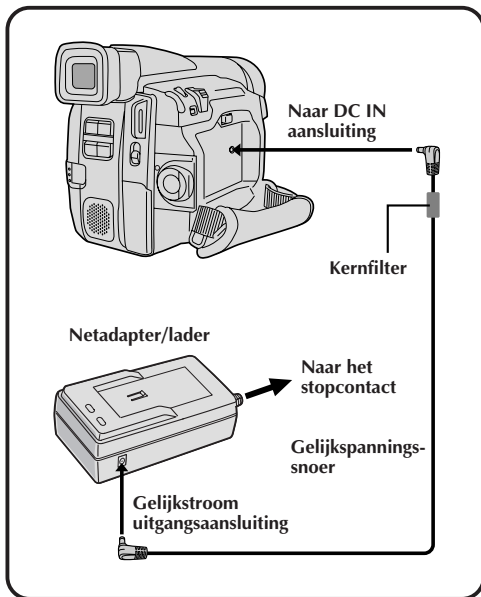

U kunt de camcorder middels de netadapter/lader met een stopcontact verbinden.

1 Steek de stekker van het netsnoer van de netadapter/lader in een stopcontact.

2 Verbind de netadapter met de camcorder.

OPMERKINGEN:

Bij gebruik van het bijgeleverde gelijkstroomsnoer moet het eind van de kabel met het kernfilter op de camcorder worden aangesloten. Het kernfilter verbetert de prestaties van het toestel.

TIJDENS GEBRUIK . . .

- De netadapter/lader is speciaal voor het laden van BN-V207U en/of BN-V214U accu's ontworpen.
- De laadindicator licht mogelijk niet op bij het laden van een nieuwe accu of een accu die voor langere tijd was opgeslagen. U moet in dat geval de accu even verwijderen en het dan weer opnieuw proberen.
- Indien u tijdens het laden van een accu een gelijkstroomsnoer met de gelijkstroomaansluiting verbindt, zal er spanning naar de camcorder worden gestuurd en het laden voortijdig worden gestopt.
- U hoort soms het geluid van trillingen uit de netadapter/lader. Dit is normaal en duidt niet op een defect.
- De netadapter/lader verwerkt intern elektriciteit en wordt derhalve warm tijdens gebruik. Dit is normaal en duidt niet op een defect. Gebruik de netadapter/lader daarom uitsluitend in een goed-geventileerde ruimte.
- Een accu is versleten en moet worden vervangen indien de gebruikstijd van de accu na het volledig laden zeer kort is. U moet een nieuwe accu kopen.

TECHNISCHE GEGEVENS

Spanning	110 — 240 V, 50/60 Hz wisselstroom
Stroomverbruik	23 W
Uitgang	7,2 V $\overline{\text{=}}$, 0,77 A gelijkstroom (tijdens laden) 6,3 V $\overline{\text{=}}$, 1,8 A gelijkstroom (als spanningsbron)
Bedrijfstemperatuur	0°C — 40°C
Laadtemperatuur	10°C — 35°C
Afmetingen	68 (B) x 38 (H) x 110 (D) mm
Gewicht	AA-V20EG : Ongeveer 255 gram AA-V20EK : Ongeveer 330 gram

Le agradecemos la adquisición de el adaptador/cargador de CA de JVC. Esta unidad suministra CC para la videocámara digital de JVC, proveniente de un tomacorriente de CA. Puede ser utilizada para recargar la batería JVC para uso exclusivo con la videocámara digital de JVC, y es capaz de cargar dos baterías al mismo tiempo. Para evitar problemas y obtener los mejores resultados, lea este librito de instrucciones antes de utilizar la unidad. Antes de utilizarlo como adaptador de corriente, asegúrese de que el número de modelo de esta unidad corresponde con el especificado en el manual de instrucciones del equipo con el que quiere utilizarlo.

**ADVERTENCIA
VOLTAJE PELIGROSO
EN EL INTERIOR**

**ADVERTENCIA:
PARA EVITAR RIESGOS DE INCENDIO O
ELECTROCUCION, NO EXPONGA ESTA
UNIDAD A LA LLUVIA O HUMEDAD.**

**Esta unidad debe utilizarse únicamente con
corriente alterna de 110 – 240 V \sim , 50/60 Hz.**

ATTENCION:

**Para evitar riesgos de electrocuciones o
incendios, NO use ninguna otra fuente de
alimentación.**

ATENCION:

Le recomendamos que desconecte el cable de alimentación del tomacorriente si no va a utilizar la unidad durante mucho tiempo.

ATENCION:

A fin de prevenir electrocuciones, no abra la caja. No hay partes reparables por el usuario en su interior. Consulte al personal calificado en caso de reparaciones.

NOTA:

La placa indicadora (placa del número de serie) está en la parte inferior de la unidad principal.

Cuando el equipo se encuentra instalado en un gabinete o en un estante, asegúrese que tenga suficiente espacio en todos los lados para permitir la ventilación (10 cm o más en cada lado, en la parte superior y en la parte trasera).

No bloquee los orificios de ventilación. (Si los orificios de ventilación están bloqueados por un periódico, o paño, etc., el calor no podrá salir.)

Ninguna fuente de llama sin protección, tales como velas encendidas, deberá ser colocada en el aparato.

Cuando descarte las pilas, deberá considerar los problemas ambientales y respetar estrictamente las normas locales o leyes vigentes para la eliminación de estas pilas.

La unidad no deberá ser expuesta a goteos ni salpicaduras.

No use esta unidad en un cuarto de baño o en lugares con agua.

Tampoco no coloque ningún envase lleno de agua o líquidos (tales como cosméticos o medicinas, floreros, macetas, vasos, etc.) en la parte superior de la unidad.

(Si penetra agua o líquidos en la unidad, podrá producirse electrocuciones o incendios.)

PRECAUCIONES:

- Si se la utiliza cerca de una radio esta unidad puede interferir con la recepción.
- Evite que entren dentro de la unidad productos inflamables, agua y objetos metálicos.
- No desarme ni modifique la unidad.
- No golpee la unidad.
- No sujete la unidad a la luz directa del sol.
- Evite utilizar la unidad en lugares extremadamente calientes o húmedos.
- Evite usar la unidad en lugares sujetos a vibraciones.

ACERCA DE LAS BATERIAS EXCLUSIVAS

Las baterías son de iones de litio.

Preste atención a lo siguiente para obtener las mejores prestaciones.

Para cargarlas: 10°C a 35°C

Para funcionamiento: 0°C a 40°C

Para almacenarlas: -10°C a 30°C

Este adaptador/cargador de CA es para uso exclusivo con videocámaras digitales de JVC.

CARGA DE LA BATERIA

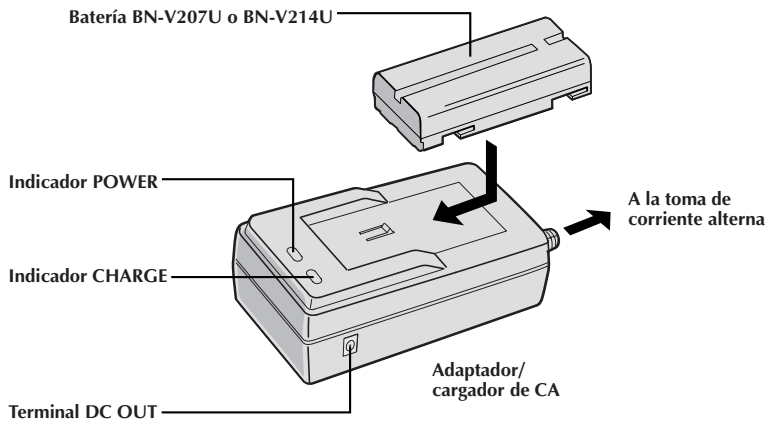

1 Asegúrese de desconectar el cable CC de la cámara de video del adaptador/cargador de CA. Conecte el cable de alimentación del adaptador/cargador de CA a una toma de corriente alterna. El indicador POWER se encenderá.

2 Extraiga la tapa protectora de la batería. Coloque la batería con su ranura larga hacia el lado del indicador de la batería acoplada en el adaptador/cargador de CA. El indicador CHARGE comienza a parpadear para indicar que la carga se ha iniciado.

3 Cuando el indicador CHARGE deja de parpadear, pero permanece encendido, la carga ha terminado.

4 Deslice la batería en el sentido opuesto a la flecha y retírela. Recuerde de desconectar el cable de alimentación del adaptador/cargador de CA de la toma de corriente alterna.

NOTA:

Realice la carga en un lugar donde la temperatura sea de entre 10°C y 35°C. La gama de temperatura ideal para cargar es de 20°C a 25°C. Si el ambiente es demasiado frío, la carga podrá resultar incompleta.

Batería	Tiempo de carga
BN-V207U	aprox. 1 h 30 min*
BN-V214U	aprox. 3 h*

* Cuando la carga se realiza a una temperatura de entre 20°C y 25°C.

- Cuando cargue la batería después de haberla tenido guardada durante largo tiempo, el tiempo empleado para la carga será de mayor duración que el indicado arriba.

SUMINISTRO DE ALIMENTACION

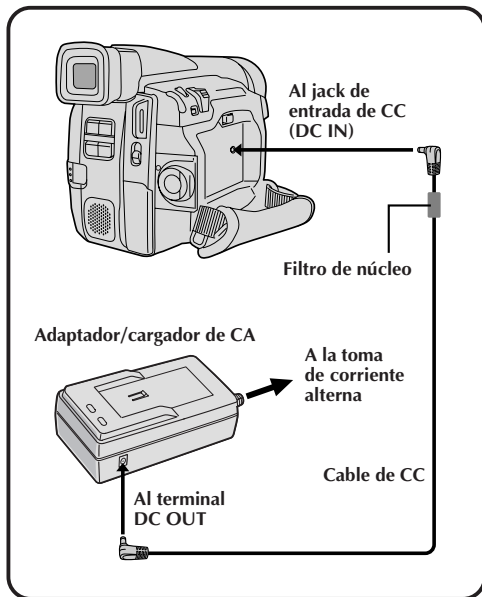

Usted podrá conectar la cámara de video a un tomacorriente de CA utilizando el adaptador/cargador de CA.

- 1 Enchufe el cable del adaptador/cargador de CA a una toma de corriente alterna.
- 2 Conecte el adaptador de CA a la cámara de video.



NOTA:

Cuando utilice el cable de alimentación suministrado, asegúrese de conectar a la cámara de video el extremo del cable que tiene el filtro de núcleo. El filtro de núcleo mejora el rendimiento del equipo.

DURANTE EL USO . . .

- El adaptador/cargador de CA ha sido específicamente diseñado para cargar baterías BN-V207U y/o BN-V214U.
- Cuando cargue una batería nueva, o una que ha estado almacenada durante un largo período, la indicación de carga puede no encenderse. En este caso extraiga la batería y recolóquela para intentar otra vez.
- Si usted conecta el cordón de CC al conector de CC mientras la batería está siendo cargada, se conectará la alimentación a la cámara de video y la carga terminará antes de quedar completa.
- Es posible que a veces se escuche un ruido vibratorio proveniente del interior del adaptador/cargador de CA. Esto es normal.
- El adaptador/cargador de CA procesa electricidad internamente y se calentará durante el uso. Esto es normal. Asegúrese de utilizar el adaptador/cargador de CA en lugares bien ventilados solamente.
- Si el tiempo de utilización de la batería es muy corto incluso después de haberla cargado completamente, la batería estará gastada y habrá que reemplazarla. En este caso, adquiera una nueva.

ESPECIFICACIONES

Electricidad	110 — 240 V CA, 50/60 Hz
Consumo de energía	23 W
Salida	7,2 V CC  , 0,77 A (cuando carga) 6,3 V CC  , 1,8 A (cuando suministra energía)
Temperatura de funcionamiento	0°C — 40°C
Temperatura de carga	10°C — 35°C
Dimensiones	68 (A) x 38 (Alt.) x 110 (P) mm
Peso	AA-V20EG : 255 gr. aprox. AA-V20EK : 330 gr. aprox.

Vi ringraziamo per aver acquistato questo alimentatore a corrente alternata/caricabatteria JVC. Quest'unità trasforma corrente alternata in corrente continua ad uso delle videocamere digitali JVC. Può anche venire usato per caricare le batterie ricaricabili JVC e ricaricare due batterie contemporaneamente. Per evitare problemi ed ottenere le migliori prestazioni da questo dispositivo, consigliamo prima di usarlo di leggere queste istruzioni attentamente. Prima di utilizzarlo come alimentatore, accertarsi che il numero del modello di questo apparecchio corrisponda a quello del dispositivo di alimentazione indicato nel manuale d'uso dell'apparecchio che si desidera alimentare.

**ATTENZIONE
VOLTAGGIO PERICOLOSO
ALL'INTERNO**

**AVVERTENZA:
PER EVITARE FOLGORAZIONI O
INCENDI, NON ESPORRE QUEST'UNITÀ
A PIOGGIA O UMIDITÀ.**

**Essa deve venire usata con corrente alternata di
voltage compreso fra i 110 ed i 240 V circa ed
a 50/60 Hz.**

**ATTENZIONE:
Sempre per evitare folgorazioni o incendi,
NON usare questo caricabatterie con energia
elettrica dalle caratteristiche diverse.**

ATTENZIONE:

Si raccomanda a chi prevede di non dover usare quest'unità per qualche tempo di scollegarne il cavo di alimentazione.

ATTENZIONE:

Per evitare scosse elettriche, non aprite l'unità. Il suo interno non contiene alcuna parte di utilità per l'utente. Affidare ogni riparazione a personale specializzato.

NOTA:

La piastrina con il numero di serie si trova sul fondo dell'unità.

Quando l'apparecchio è installato in un mobile o su uno scaffale, assicurarsi che rimanga spazio sufficiente su tutti i lati per consentire la ventilazione (10 cm o più sui lati, sopra e sul retro).

Non bloccare i fori di ventilazione.
(Se i fori di ventilazione sono bloccati da un giornale o stoffa, ecc. il calore può non riuscire ad emergere.)

Non collocare alcune fiamme esposte, come candele, sopra l'apparecchio.

Quando si gettano le pile, si deve tenere conto dell'ambiente e le norme o leggi locali in materia di rifiuti devono essere strettamente osservate.

L'apparecchio non deve essere esposto a sgocciolii o spruzzi.

Non usare questo apparecchio in stanze da bagno o luoghi con acqua.
Inoltre non collocare alcun contenitore di acqua o fluidi (come cosmetici o medicine, vasi da fiori, piante in vaso, tazze, ecc.) sopra questo apparecchio.
(Se acqua o fluidi penetrano in questo apparecchio, possono essere causati incendi o scosse elettriche.)

ATTENZIONE:

- Se usata vicino ad una radio, quest'unità può causare interferenze.
- Evitare di far penetrare sostanze infiammabili, acqua e metalli all'interno dell'unità.
- Non smontare e non modificare l'unità.
- Non esporre a urti violenti l'unità.
- Non esporre l'unità a luce solare diretta.
- Proteggere l'unità da temperature estreme.
- Evitare di esporre l'unità a vibrazioni eccessive.

LE BATTERIE RICARICABILI JVC

Le batterie ricaricabili JVC sono al litio.

Per sfruttarle al massimo senza comprometterne le caratteristiche, prendete le seguenti precauzioni.

Ricarica: temperature dai 10°C a 35°C

Uso: temperature dai 0°C a 40°C

Immagazzinaggio: temperature dai -10°C a 30°C

Questo alimentatore a corrente alternata/ caricabatterie può venire usato solamente con i camcorder digitali JVC.

RICARICA DELLA BATTERIA

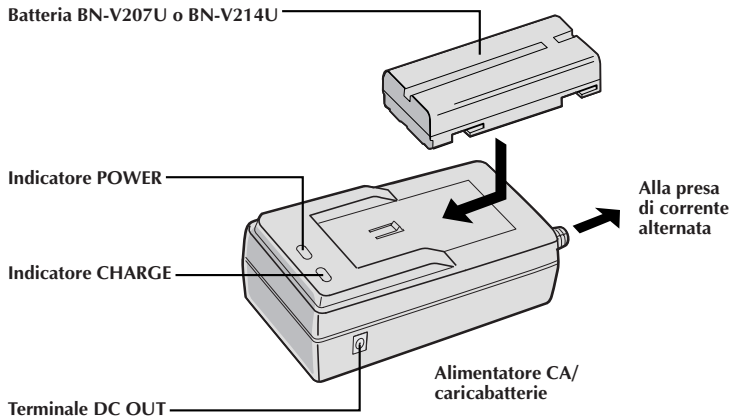

1 Assicurarsi di scollegare il cavo CC del camcorder dall'alimentatore CA/caricabatterie. Collegare il cavo di alimentazione dell'alimentatore CA/caricabatterie ad una presa di corrente alternata. L'indicatore POWER si illumina.

2 Rimuovere la copertura protettiva del pacco batteria. Applicare il pacco batteria con la scanalatura lunga verso il lato indicatore dell'attacco per pacco batteria sull'alimentatore CA/caricabatterie. L'indicatore CHARGE inizia a lampeggiare per confermare che la carica è iniziata.

3 Quando l'indicatore CHARGE smette di lampeggiare ma rimane illuminato, la carica è finita.

4 Far scorrere la batteria in direzione opposta alla freccia e staccarle. Ricordarsi di scollegare il cavo di alimentazione dell'alimentatore CA/caricabatterie dalla presa di corrente alternata.

NOTA:

Caricare a temperatura compresa fra 10°C e 35°C (gamma di temperatura ideale per l'operazione di carica: 20°C a 25°C). In caso di temperatura ambiente eccessivamente bassa, la carica può risultare incompleta.

Batteria	Tempo di carica
BN-V207U	circa 1 ora e 30 min.*
BN-V214U	circa 3 ore*

* Se caricata ad una temperatura compresa fra 20°C e 25°C.

• Quando la carica delle batterie avviene in seguito ad un periodo di riposo prolungato, il tempo necessario alla carica sarà superiore a quanto precedentemente indicato.

ALIMENTAZIONE

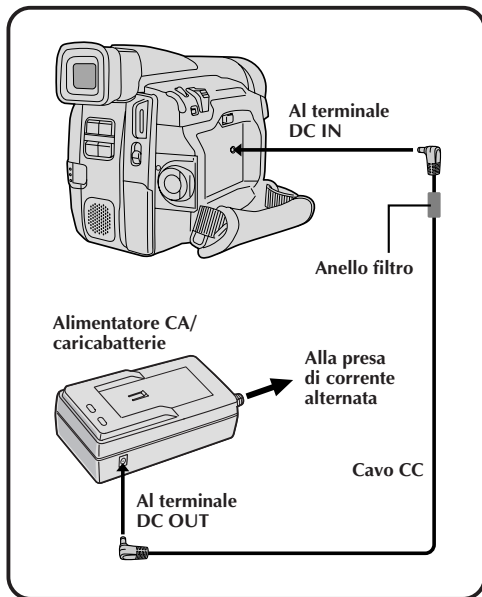

È possibile collegare direttamente il camcorder ad una presa a corrente alternata utilizzando l'alimentatore/caricabatteria.

- 1 Collegare il cavo di alimentazione dell'alimentatore/caricabatteria a una presa CA.
- 2 Collegare l'alimentatore al camcorder.

NOTA:

Quando si utilizza il cavo CC fornito in dotazione, accertarsi di aver collegato al camcorder l'estremità del cavo provvista di filtro di base. Il filtro di base migliora il rendimento dell'apparecchiatura.

DURANTE L'UTILIZZO ...

- L'alimentatore/caricabatteria è studiato appositamente per la ricarica di batterie BN-V207U e/o BN-V214U.
- Quando si carica una batteria nuova od una batteria rimasta a riposo per un periodo di tempo prolungato, l'indicatore di carica potrebbe non illuminarsi. In tal caso, estrarre la batteria, quindi riposizionarla ed avviare nuovamente la ricarica.
- Se il cavo CC viene collegato al connettore CC durante la ricarica di una batteria, il camcorder sarà alimentato e la ricarica risulterà incompleta.
- Talvolta potrebbe verificarsi un disturbo da vibrazione proveniente dall'interno dell'alimentatore/caricabatteria. È normale.
- L'alimentatore/caricabatteria trasforma la corrente internamente, scaldandosi durante l'uso, il che è normale. Accertarsi che l'alimentatore/caricabatteria sia impiegato soltanto in zone ben aerate.
- Una durata della batteria estremamente breve anche successivamente alla completa ricarica indica che la batteria è esaurita e deve essere sostituita. Occorre quindi acquistare una nuova batteria.

DATI TECNICI

Alimentazione	C.c. 110 — 240 V, 50/60 Hz
Consumo	23 W
Uscita	C.c. a 7,2 V \equiv , 0,77 A (durante la carica) C.c. a 6,3 V \equiv , 1,8 A (durante l'alimentazione)
Temperatura d'uso	Da 0°C a 40°C
Temperatura di ricarica	Da 10°C a 35°C
Dimensioni	68 x 38 x 110 (L x A x P)
Peso	AA-V20EG: Circa 255 g AA-V20EK : Circa 330 g

Tak fordi du har købt denne JVC lysnetadapter/oplader. Dette apparat forsyner det digitale JVC videokamera med jævnstrøm fra en stikkontakt i væggen. Apparatet kan anvendes til at oplade JVC-batteriet, der er beregnet til udelukkende at anvendes med det digitale JVC videokamera, og det er i stand til at oplade to batterier efter hinanden. Læs denne brugsanvisning grundigt før brugen, så du undgår problemer og får det bedst mulige resultat. Før apparatet anvendes som lysnetadapter, skal det kontrolleres, at dette apparats modelnummer er identisk med det nummer, der er specificeret for lysnetadapterenheden i instruktionsmanualen til det udstyr, som skal strømforsynes.

**ADVARSEL—
FARLIG STRØM
INDE I APPARATET**

FORSIGTIG:

Vi anbefaler at netledningsstikket tages ud af stikkontakten i lysnettet hvis apparatet ikke skal anvendes i en længere periode.

**ADVARSEL
UDSÆT IKKE DETTE APPARAT FOR REGN
ELLER FUGT, DA DET KAN MEDFØRE
FARE FOR BRAND ELLER ELEKTRISKE
STØD.**

**Dette apparat må kun anvendes med 110 –
240 V 50/60 Hz vekselstrøm.**

FORSIGTIG:

**Anvend IKKE andre strømkilder, da det kan
medføre fare for elektriske stød eller brand.**

FORSIGTIG:

Åbn aldrig kabinettet, da det kan medføre risiko for elektriske stød. Der er ingen dele inden i apparatet der kan repareres af brugeren. Reparationer skal udføres af autoriserede teknikere.

BEMÆRK:

Mærkepladen (serienummerpladen) er på apparatets underside.

Hvis udstyret installeres i et skab eller på en hylde, skal du sikre dig, at der er tilstrækkelig plads omkring det, således at ventilationen ikke hindres (10 cm eller mere på begge sider samt over og under det og på bagsiden).

Bloker ikke ventilationsåbningerne. (Hvis ventilationsåbningerne blokeres af en avis eller et stykke stof etc., er det ikke sikkert, at varmen kan slippe ud).

Ingen kilder med åben ild, som for eksempel stearinlys, må anbringes ovenpå apparatet.

Når du skiller dig af med batterierne, bør du tage miljø-problemerne i betragtning og overholde de lokale regler og love, der vedrører afhændelsen af disse batterier, til punkt og prikke.

Dette apparat må ikke udsættes for vanddråber eller vandsprøjt.

Anvend ikke dette udstyr i badeværelset eller på steder, hvor der er vand.
Undlad ligeledes at anbringe beholdere med vand eller væske (som for eksempel kosmetik eller medicin, blomstervaser, potteplanter, kopper etc.) ovenpå dette apparat.
(Hvis der kommer vand eller væske ind i dette apparat, kan der opstå brand og/eller elektrisk stød).

FORSIGTIG:

- Hvis apparatet anvendes i nærheden af en radio, er der risiko for, at radiomodtagningen forstyrres.
- Pas på, at brændbare objekter, vand og metalgenstande ikke kommer ind i apparatet.
- Apparatet må ikke ændres eller skilles ad.
- Apparatet må ikke udsættes for stød.
- Apparatet må ikke udsættes for direkte sol.
- Undgå at bruge apparatet under meget varme eller kolde forhold.
- Undgå at bruge apparatet på steder med vibrationer.

OM DET SPECIELLE BATTERI

Batteriet er af lithium-ion typen.

Vær opmærksom på følgende, så du får mest muligt ud af batteriet.

Ved opladning: 10°C til 35°C

Ved brug: 0°C til 40°C

Ved opbevaring: -10°C til 30°C

Denne lysnetadapter/oplader er udelukkende beregnet til at bruges med digitale camcordere fra JVC.

BATTERIOPLADNING

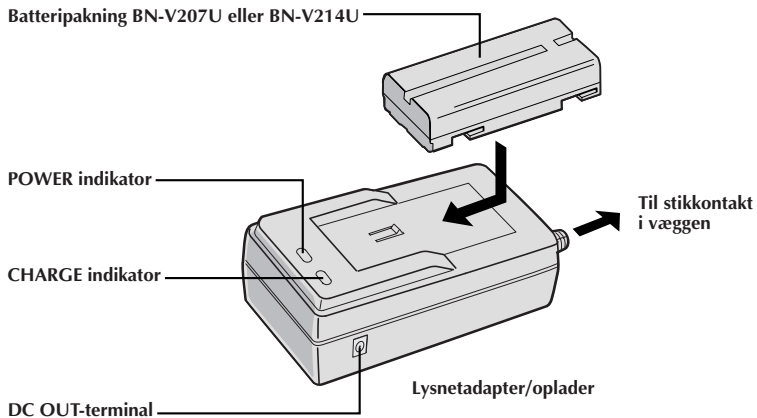

1 Sørg for at tage camcorderens netledning ud af forbindelse med lysnetadapter/opladeren. Sæt lysnetadapter/opladerens netledning i en stikkontakt i væggen (vekselstrømsudtag). POWER indikatoren begynder at lyse.

2 Tag batteripakningens beskyttelseslåg af. Monter batteripakningen, så dens lange rille peger mod indikatorsiden på monteringsdelen for batteripakningen på lysnetadapter/opladeren. CHARGE indikatoren begynder at blinke som indikering af, at opladningen er begyndt.

3 Opladningen er færdig, når CHARGE indikatoren er holdt op med at blinke og lyser konstant.

4 Skyd batteriet eller batterierne i pilens modsatte retning og tag dem af. Husk at tage lysnetadapter/opladerens netledning ud af stikkontakten i væggen.

BEMÆRK:

Udfør opladningen hvor temperaturen befinder sig mellem 10°C og 35°C (20°C – 25°C er det ideelle temperaturområde for opladning). Hvis der er for koldt i omgivelserne, vil opladningen muligvis være ufuldstændig.

Batteripakning	Opladetid
BN-V207U	ca. 1 time og 30 minutter*
BN-V214U	ca. 3 timer*

* Ved opladning ved temperaturer mellem 20°C og 25°C.

- Ved opladning af batterier efter lang opbevaringstid, vil ladetiden være længere end ovennævnte tider.

STRØMFORSYNING

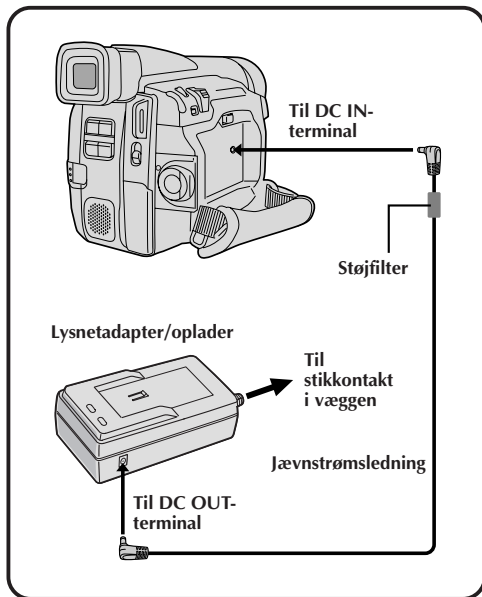

Du kan tilslutte camcorderen direkte til en stikkontakt i væggen ved hjælp af lysnetadapteren/ opladeren.

- 1 Sæt lysnetadapterens/opladerens netstik i en netkontakt.
- 2 Tilslut lysnetadapteren til videokameraet.



BEMÆRK:

Når det medfølgende jævnstrømskabel anvendes, skal man omhyggeligt sørge for at ledningens ende med kernefilteret sættes i videokameraet. Kernefilteret forbedrer udstyrets ydelse.

UNDER BRUG ...

- Lysnetadapteren/opladeren er specielt designet til opladning af BN-V207U og/eller BN-V214U batterier.
- Ved opladning af helt nye batterier, eller batterier som har været ude af brug i længere tid, vil ladeindikatoren muligvis ikke tænde. Tag i så fald batteriet af, og sæt det i igen og prøv at lade op påny.
- Hvis man tilslutter jævnstrømsledningen til DC bøsningen, mens et batteri er under opladning, strømforsynes videokameraet og opladningen afsluttes, før batteriet er fuldt opladet.
- Der kan af og til høres vibrationsstøj fra indersiden af lysnetadapteren/opladeren. Dette er normalt.
- Der er elektrisk strøm indeni lysnetadapteren/opladeren og denne bliver varm under brug. Dette er normalt. Sørg for udelukkende at anvende lysnetadapteren/opladeren på godt udluftede steder.
- Hvis batteriets brugstid forbliver meget kort på trods af fuld opladning, er det slidt op og skal udskiftes. Køb venligst et nyt.

SPECIFIKATIONER

Strømforsyning	AC 110 — 240 V, 50/60 Hz
Effektforbrug	23 W
Udgang	DC 7,2 V  , 0,77 A (under opladning) DC 6,3 V  , 1,8 A (under strømforsyning)
Brugs-temperatur	0°C — 40°C
Oplade-temperatur	10°C — 35°C
Mål	68 (B) x 38 (H) x 110 (D) mm
Vægt	AA-V20EG: Ca. 255 g AA-V20EK : Ca. 330 g

Kiitämme tämän JVC- verkkolaitteen/lataajan hankinnasta. Tämä laite antaa tasavirtaa JVC:n digitaalivideokameralle kodin seinäpistorasiasta. Sitä voidaan käyttää lataamaan JVC:n digitaalivideokameran käyttöön erityisesti suunniteltu akku ja se pystyy lataamaan kaksi akkua perätysten. Ongelmien välttämiseksi ja parhaan tuloksen saamiseksi pyydämme lukemaan tämän käyttöohjekirjasen huolellisesti ennen käyttöä. Varmista ennen verkkolaitteen käyttöä, että sen mallinumero on sama kuin kytkettävän laitteen käyttöoppaassa mainitaan.

**VAROITUS—
VAARALLINEN
JÄNNITE SISÄLLÄ**

**VAROITUS
TULIPALO- TAI SÄHKÖISKUVAARAN
VÄLTÄMISEKSI ÄLÄ SAATA LAITETTA
ALTTIIKSI SATEELLE TAI KOSTEUDELLE.**

**Tätä laitetta saa käyttää vain 110 – 240 voltilla
vaihtovirtaa, 50/60 Hz:llä.**

**HUOMAUTUS:
Sähköiskujen välttämiseksi ÄLÄ käytä muuta
virtalähdettä.**

HUOMAUTUS:

Kun laitetta ei aiota käyttää pitkään aikaan, verkkojohto on syytä irrottaa pistorasiasta.

HUOMAUTUS:

Sähköiskun välttämiseksi älä avaa laitetta. Sisällä ei ole käyttäjän huollettavissa olevia osia. Jätä kaikki huoltotoimet ammattihenkilölle.

HUOM!

Arvokilpi (sarjanumerolevy) sijaitsee laitteen pohjassa.

Kun laite asennetaan kaapistoon tai hyllylle, varmista, että sen kaikilla puolilla on riittävästi tyhjää tilaa, jotta ilma pääsee vaihtumaan (10 cm tai enemmän kummallakin sivulla, yläpinnalla ja takaseinän ja muun seinän välillä).

Älä tuki tuuletusaukkoja.
(Jos lehti, liina tms. tukkii tuuletusaukot, kuumuus ei pääse haihtumaan laitteen sisältä.)

Laitteen päälle ei saa asettaa tulilähdettä kuten esim. palavaa kynttilää.

Paristoja hävitettäessä on otettava huomioon ympäristöongelmat ja noudatettava paikallisia pariston hävityksestä annettuja lakeja ja määräyksiä.

Laitetta ei saa asettaa paikkoihin, joissa siihen saattaa tippua tai roiskua vettä.

Älä käytä tätä laitetta kylpyhuoneessa tai muissa paikoissa, joissa on vettä.

Älä myöskään aseta laitteen päälle astiaa, jossa on vettä (esim. kosmetiikka- tai lääkepulloa, kukkamaljakoita, ruukkukasveja, kuppeja jne.).
(Jos vettä tai muuta nestettä pääsee laitteeseen, seurauksena saattaa olla tulipalo tai sähköisku.)

HUOMAUTUKSIA:

- Jos laitetta käytetään radion lähellä, se saattaa häiritä vastaanottoa.
- Estä helposti syttyvien aineiden, veden ja metalliesineiden pääsy laitteen sisään.
- Älä pura laitetta erillisiin osiin äläkä muuta sen rakennetta.
- Älä kolhi laitetta.
- Älä saata laitetta alttiiksi suoralle auringonpaisteelle.
- Vältä laitteen käyttöä erittäin kuumissa ja kylmissä paikoissa.
- Vältä laitteen käyttöä paikoissa, joissa on tärinää.

SANA YKSINOMAAN TÄLLE LAITTEELLE SUUNNITELLUSTA AKUSTA

Tämä on litium-ion akku.

Ota huomioon seuraavat seikat, jotta voit käyttää akkua parhaalla mahdollisella tavalla:

Lataus: 10°C – 35°C

Käyttö: 0°C – 40°C

Säilytys: -10°C – 30°C

Tätä verkkolaitetta/lataajaa käytetään yksinomaan JVC:n digitaalikameranauhureiden kanssa.

AKUN LATAAMINEN

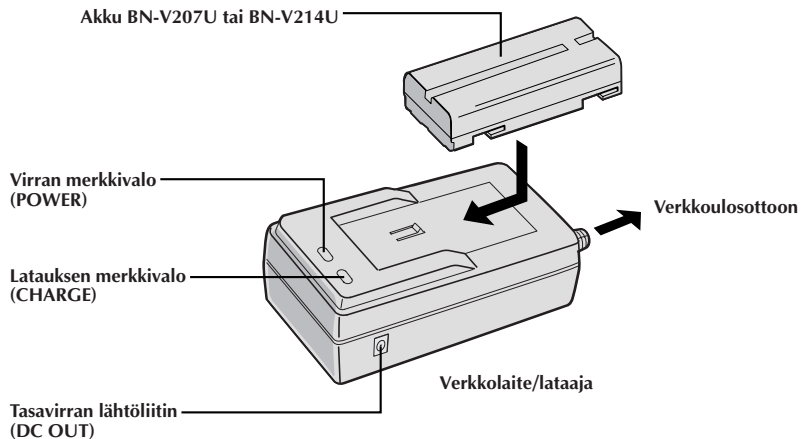

1 Varmista, että olet irrottanut kameranauhurin tasavirtajohtoon verkkolaitteesta/lataajasta. Kytke verkkolaitteen/lataajan verkkajohto verkkoulosottoon. Virran merkkivalo (POWER) syttyy.

2 Irrota akun suojakansi. Asenna akku paikalleen niin, että sen pitkä ura osoittaa verkkolaitteessa/lataajassa olevaan akun asennuspinnan merkkivalopuoleen. Latauksen merkkivalo (CHARGE) alkaa vilkkua osoitukseksi siitä, että lataus on alkanut.

3 Kun latauksen merkkivalo (CHARGE) lakkaa vilkkumasta ja jää palamaan, lataus on suoritettu loppuun.

4 Siirrä akkua nuolen suhteen vastakkaiseen suuntaan ja nosta se pois. Muista irrottaa verkkolaitteen/lataajan virtajohto pistorasiasta.

HUOMAUTUS:

Lataa akut tilassa, jonka lämpötila on 10°C – 35°C (ihanteellinen latauslämpötila on 20°C – 25°C). Jos käyttöympäristö on liian kylmä, akut eivät lataudu täyteen.

Akkupakkaus	Latausaika
BN-V207U	noin 1 tunti 30 min.*
BN-V214U	noin 3 tunitia*

* Ladattaessa 20°C – 25°C lämpötilassa.

- Latausajat ovat yllä esitettyä pidempiä ladattaessa akkuja, joita on säilytetty pitkään käyttämättöminä.

VIRRANSYÖTTÖ

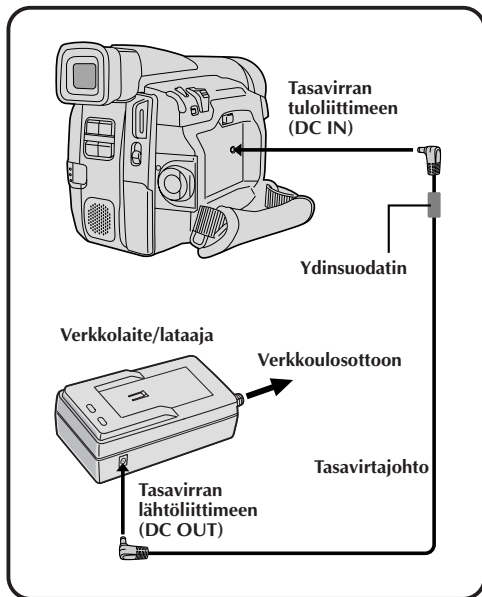

Voit kytkeä kameranauhurin suoraan seinäpistorasiaan käyttämällä verkkolaitetta/lataajaa.

1 Aseta verkkolaitteen/lataajan virtajohto pistorasiaan.

2 Kytke verkkolaite videokameraan.

HUOMAUTUS:

Kun käytät laitteen mukana toimitettua virtajohtoa, muista kytkeä kaapelin toinen pää kaapelisuodattimen välityksellä videokameraan. Kaapelisuodatin parantaa laitteiston suorituskykyä.

KÄYTÖN AIKANA . . .

- Verkkoalaite/lataaja on suunniteltu erityisesti BN-V207U ja/tai BN-V214U -akkujen lataamiseen.
- Kun lataat aivan uutta akkua tai akkua, jota on säilytetty pitkään käyttämättömänä, latauksen merkkivalo ei ehkä syty. Irrota tässä tapauksessa akku, kiinnitä se uudelleen ja yritä jälleen lataamista.
- Jos kytket tasavirtakaapelin tasavirtaliitäntään akun ollessa latautumassa, virta toimitetaan videokameralle eikä akku lataudu täyteen.
- Verkkolaitteen sisästä saattaa joskus kuulua surinaa. Tämä on normaalia.
- Verkkoalaite/lataaja käsittelee sähköä sisällään, ja se lämpenee käytön aikana. Varmista, että käytät verkkolaitetta/lataajaa ainoastaan hyvin tuuletetussa tilassa.
- Jos akun toiminta-aika lyhenee huomattavan pieneksi täyden latauksen jälkeen, akku on kulunut loppuun ja on uusittava. Hanki uusi akku

TEKNISET TIEDOT

Virta	110 — 240 V vaihtovirta, 50/60 Hz
Virrankulutus	23 W
Lähtö	7,2 V tasavirtaa \equiv , 0,77 A (ladattaessa) 6,3 V tasavirtaa \equiv , 1,8 A (annettaessa virtaa)
Käyttö- lämpötila	0°C — 40°C
Lataus- lämpötila	10°C — 35°C
Mitat	68 (L) x 38 (K) x 110 (S) mm
Paino	AA-V20EG: Noin 255 g AA-V20EK: Noin 330 g

Vi tackar för inköpet av denna JVC nättillsats/batteriladdare. Denna enhet förser en JVC digital videokamera med likström från ett vanligt vägguttag. Den kan även användas för att ladda de JVC batteripaket som är exklusivt avsedda för en JVC digital videokamera och kan t.o.m. ladda två batteripaket i följd. Läs detta instruktionshäfte noggrant innan enheten tas i bruk. Innan du använder den som nätadapter, se till att den här enhetens modellnummer är det samma som för strömförsörjningsenheten, som anges i användarmanualen för den utrustning som du vill driva.

**VARNING—
FARLIG
SPÄNNING INUTI**

**VARNING:
FÖR ATT UNDVIKA RISK FÖR ELEKTRISKA STÖTAR FÅR APPARATEN INTE
UTSÄTTAS FÖR REGN ELLER VÄTA.**

**Denna apparat får endast användas med
växelspänning 110 – 240 V_~, 50/60 Hz.**

OBSERVERA:

**För undvikande av elektriskt överslag och
brandrisk får den INTE användas med andra
strömkällor.**

OBSERVERA:

Om nättillsatsen inte skall användas en längre tid, rekommenderar vi att stickkontakten dras ut från nätuttaget.

OBSERVERA:

Öppna inte höljet för att undvika elektrisk stöt. Det finns inga delar inuti apparaten som konsumenten kan åtgärda. Överlåt allt servicearbete till kvalificerad servicepersonal.

Anm:

Märkskylten (serienumret) sitter på apparatens undersida.

Om enheten installeras i ett skåp eller på en hylla ska du försäkra att det finns tillräckligt friutrymme på alla sidor för god ventilation (minst 10 cm på båda sidor, ovarsidan och baksidan).

Akta dig för att blockera ventilationshålen. (Värmen inuti enheten kan inte tränga ut om ventilationshålen blockeras av en tidning, en duk el.dyl.)

Placera inga öppna värmekällor, t.ex. ett stearinljus, ovanpå enheten.

Av miljöskäl får batterier inte slängas med det övriga avfallet utan ska göras av med i enlighet med gällande lagar och lokala föreskrifter.

Utsätt inte enheten för droppar eller vattenstänk.

Använd inte enheten i ett badrum eller andra fuktiga ställen.

Placera aldrig en behållare fylld med vatten eller annan vätska (t.ex. smink, läkemedel, blomvaser, krukväxter, koppar el.dyl.) ovanpå enheten. (Det uppkommer risk för brand eller elstötar om vatten eller annan vätska tränger in i enheten.)

OBSERVERA:

- Enheten kan orsaka störningar på mottagningen hos en närbelägen radio.
- Låt inte lättantändliga ämnen, vatten eller metallföremål tränga in i enheten.
- Försök inte att plocka isär eller modifiera enheten.
- Utsätt inte enheten för stötar.
- Utsätt inte enheten för direkt solsken.
- Använd inte enheten på extremt varma eller fuktiga ställen.
- Använd inte enheten på ställen som utsätts för vibrationer.

ANGÅENDE EXKLUSIVA BATTERIPAKET

Dessa batteripaket är tillverkade av litium-jon. Observera följande temperaturomfång för att kunna utnyttja dem på bästa sätt.

För laddning: 10°C till 35°C

För drift: 0°C till 40°C

För förvaring: -10°C till 30°C

Nättillsatsen/batteriladdaren är endast avsedd för användning med en JVC digital videokamera.

ATT LADDA BATTERIPAKETET

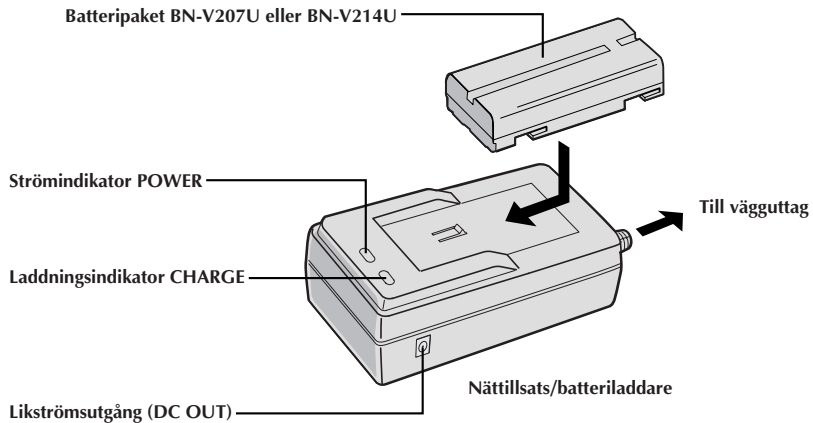

1 Se till att du kopplar ur videokamerans likströmssladd ur nättillsats/batteriladdaren. Sätt in nättillsats/batteriladdarens kontakt i väggen och strömindikatorn POWER tänds.

2 Avlägsna batteripaketets skyddskåpa. Sätt fast batteripaketet med dess långa spår riktat mot indikatornsidan på batteripaketets monteringsyta på nättillsatsen/laddaren. Laddningsindikatorn CHARGE börjar blinka för att indikera att uppladdningen startat.

3 När laddningsindikatorn CHARGE slutar blinka och börjar lysa med fast sken är uppladdningen klar.

4 Skjut batteriet i motsatt riktning till pilen och lyft ut. Kom ihåg att koppla ur nättillsats/batteriladdaren ur väggen.

OBSERVERA:

Ladda i temperaturer mellan 10°C och 35°C (idealiskt temp. är 20°C – 25°C). Om det är för kallt, kan laddningen bli ofullständig.

Batteripaket	Laddningstid
BN-V207U	Omkr. 1 tim. 30 min.*
BN-V214U	Omkr. 3 tim.*

* Vid laddning mellan 20°C och 25°C.

- När man laddar efter en längre lagringsperiod, tar laddningen längre tid än angivet i tabellen.

STRÖMFÖRSÖRJNING

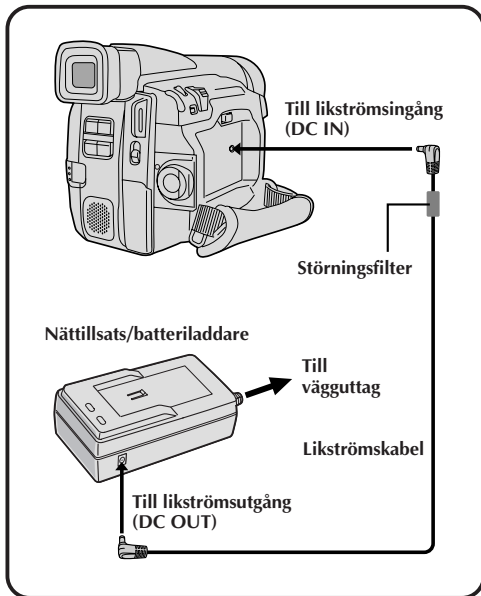

Du kan ansluta kameran direkt till ett nätuttag med hjälp av nätatillsats/batteriladdare.

1 Koppla in nätadaptorns/batteriladdarens nätkontakt i ett nätuttag.

2 Anslut nätadaptern till videokameran.

OBSERVERA:

När du använder den medföljande likströmskabeln, se till att ansluta änden med kärnskärmen till videokameran. Skärmen förbättrar utrustningens prestanda.

UNDER ANVÄNDNING . . .

- Nättillsatsen/batteriladdaren är speciellt avsedd för laddning av BN-V207U och/eller BN-V214U batteripaket.
- Vid laddning av ett helt nytt batteripaket eller ett som lagrats under en längre tid, kan det hända att laddningsindikatorn inte tänds. Ta ut batteripaketet och sätt i det igen.
- Om du ansluter likströmskabeln till likströmskontakten under laddning av batteripaketet, går ström till videokameran och laddningen blir inte fullständig.
- Ibland hör brummande ljud inifrån nättillsatsen/batteriladdaren, detta är normalt.
- Nättillsatsen/batteriladdaren hanterar ström och blir varm under användning, detta är normalt. Se till att nättillsatsen/batteriladdaren används i väl ventilerade utrymmen.
- Om batteriets drifttid är onormalt kort, även efter uppladdning, är batteriet dåligt och behöver bytas ut mot ett nytt.

TEKNISKA DATA

Strömförsörjning	Växelström 110 — 240 V, 50/60 Hz
Strömförbrukning	23 W
Uteffekt	Likström 7,2 V \equiv , 0,77 A (vid laddning) Likström 6,3 V \equiv , 1,8 A (vid strömförsörjning)
Brukstemperatur	0°C — 40°C
Laddnings-temperatur	10°C — 35°C
Mått (B x H x D)	68 x 38 x 110 mm
Vikt	AA-V20EG: Ca. 255 g AA-V20EK : Ca. 330 g

Takk for kjøpet av denne AC-adapteren/laderen fra JVC. Den gir DC-spenning til JVC Digitalt Videokamera fra en vanlig husholdnings AC-stikkontakt. Den kan brukes til å lade opp JVC-batteripakken som er spesielt beregnet til bruk sammen med JVC-Digitalt Videokamera, og den kan lade opp to batteripakker etter hverandre. For å unngå problemer og for å oppnå best mulig resultat, bør denne bruksanvisningen leses grundig før bruk. For nærmere detaljer, se videokameraets instruksjonshåndbok. Før du bruker enheten som nettspenningsadapter, må du kontrollere at den har samme typebetegnelse som adapteren som er spesifisert i bruksanvisningen til utstyret den skal brukes sammen med.

**ADVARSEL—
INNEHOLDER
FARLIG VOLTSPENNING**

NB!

Når dette apparatet ikke skal brukes på en stund, anbefales det at nettleidingen tas ut av stikkontakten.

**ADVARSEL:
FOR Å HINDRE BRANN- ELLER
STØTFARE, MÅ ENHETEN IKKE UTSETTES
FOR REGN ELLER ANNEN FUKTIGHET.**

**Denne enheten må kun brukes med AC 110 –
240 V 50/60 Hz.**

NB!

**For å hindre strømsjokk eller brannfare, må det
IKKE benyttes andre strømkilder.**

NB!

For å hindre strømsjokk må kabinettet ikke åpnes. Apparatet inneholder ingen deler som brukeren selv kan reparere. Overlat alt servicearbeid til kvalifiserte fagfolk.

MERKNAD:

Merkeplaten (serienummerskiltet) er plassert i bunnen av apparatet.

Hvis utstyret er montert i et kabinett eller på en hylle, må du sørge for at det er tilstrekkelig plass på alle sider for ventilasjon (10 cm eller mer på begge sider, overside og bakside).

Ikke sperr for ventilasjonshullene.
(Hvis ventilasjonshullene sperres av en avis, duk etc., vil ikke varmen slippe ut.)

Ingen bare varmekilder, så som tente stearinlys, bør settes på apparatet.

Når du bytter batterier, må du ta de nødvendige miljøsensyn og følge myndighetenes krav når du skal kaste de brukte batteriene.

Apparatet må ikke utsettes for vanddrypp eller sprut.

Ikke bruk utstyret på badet eller steder med vann.

Plasser heller ikke beholdere med vann eller væske (slik som kosmetikk eller medisiner, blomstervaser, potteplanter, krus etc.) oppå enheten.

(Hvis du får vann eller væske i utstyret, kan det forårsake brann eller strømsjokk.)

NB!

- Hvis denne enheten brukes i nærheten av en radio, kan det virke forstyrrende på mottakingen.
- Unngå at brennbare væsker, vann og metallgjenstander trenger inn i enheten.
- Enheten må ikke plukkes fra hverandre eller modifiseres.
- Enheten må ikke utsettes for slag og støt.
- Enheten må ikke utsettes for direkte sol.
- Unngå å bruke enheten på ekstremt varme eller fuktige steder.
- Unngå å bruke enheten hvor det kan utsettes for vibrasjoner.

LITT OM DE SPESIELLE BATTERIPAKKENE

Batteripakkene er av litium-ion typen. Vær oppmerksom på følgende for å få mest mulig ut av de egenskapene som batteriene innehar.

Lading: 10°C til 35°C

Drift: 0°C til 40°C

Oppbevaring: -10°C til 30°C

Som AC-adapter/lader, er kun beregnet til å brukes sammen med et JVC digitalt videokamera.

LADING AV BATTERIPAKKE

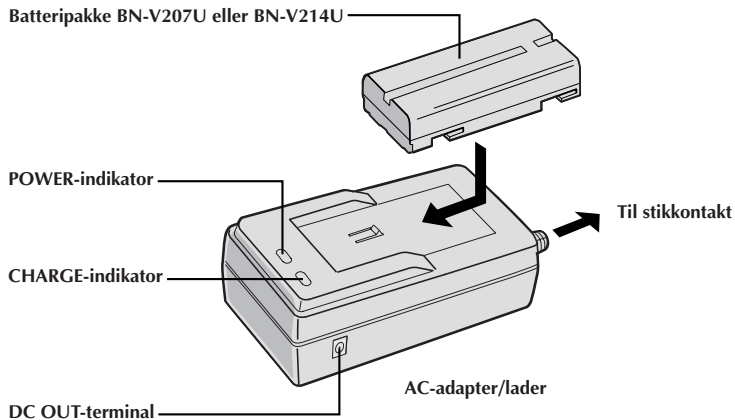

1 Sørg for å kople videokameraets DC-kabel fra AC-adapteren/laderen. Plugg AC-adapteren/laderens strømledning i en stikkontakt. POWER-indikatoren tennes.

2 Fjern dekselet på batteripakken. Sett på batteripakken med det lange sporet vendt mot indikatorsiden på batteripakkefestet på AC-adapteren/laderen. CHARGE-indikatoren begynner å blinke for å angi at ladingen er begynt.

3 Når CHARGE-indikatoren slutter å blinke, men fortsetter å lyse, er ladingen avsluttet.

4 Skyv batteriet i motsatt retning av pilen og løft det/dem opp. Husk å trekke ut AC-adapteren/laderens strømledning fra stikkontakten.

MERK:

Lading bør utføres ved temperatur mellom 10°C og 35°C (20°C til 25°C er ideelt temperaturområde for lading). Hvis temperaturen er for lav, kan ladingen bli ufullstendig.

Batteripakke	Ladetid
BN-V207U	ca. 1 1/2 time*
BN-V214U	ca. 3 timer*

* Ved lading når temperaturen er mellom 20°C og 25°C.

- Ved lading av batteripakker som har vært lagret over lengre tid, kan ladetiden være lengre enn antydnet ovenfor.

STRØMTILFØRSEL

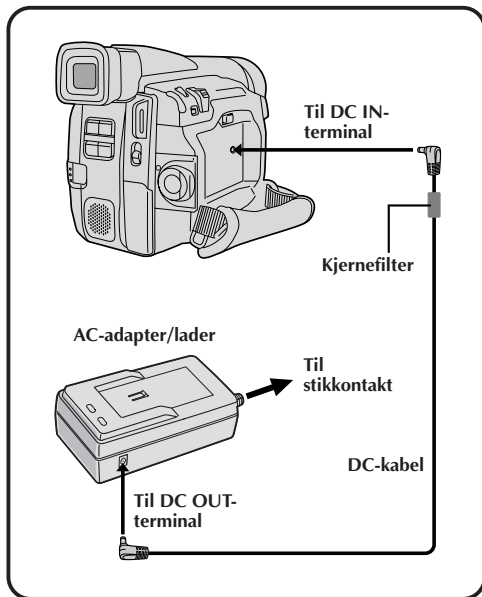

Du kan kople videokameraet direkte til en stikkontakt ved hjelp av AC-adapteren/laderen.

- 1** Plugg strømledningen til AC-adapteren/laderen i en stikkontakt.
- 2** Kople ledningen fra AC-adapteren/laderen til videokameraet.

MERK:

Når du bruker den inkluderte DC-kabelen, må du sørge for at enden med kjernefilteret koples til videokameraet. Kjernefilteret forbedrer ytelsen til utstyret.

UNDER BRUK ...

- AC-adapteren/laderen er konstruert spesielt for lading av BN-V207U og/eller BN-V214U batteripakker.
- Ved lading av en helt ny batteripakke eller en som har vært lagret over lengre tid kan det hende at ladeindikatorlampen ikke begynner å lyse. Hvis dette er tilfelle, fjerner du batteripakken, kople den til på nytt og prøver en gang til.
- Hvis du kople DC-kabelen til DC-kontakten under lading av en batteripakke, vil videokameraet få tilført strøm, og ladingen vil bli avsluttet før den er ferdig.
- Det kan iblant høres vibrasjonsstøy fra AC-adapteren/laderen. Dette er normalt.
- AC-adapteren/laderen behandler elektrisitet internt og blir varm under bruk. Dette er normalt. Pass på at du bare bruker AC-adapteren/laderen på steder med god ventilasjon.
- Hvis brukstiden for batteriet er veldig kort selv etter at det er fullt ladet, er batteriet utslitt, og du må erstatte det med et nytt batteri.

SPESIFIKASJONER

Spenning	AC 110 — 240 V, 50/60 Hz
Strømforbruk	23 W
Utgang	DC 7,2 V \equiv 0,77 A, (ved lading) DC 6,3 V \equiv 1,8 A, (ved tilføring av strøm)
Driftstemperatur	0°C — 40°C
Ladetemperatur	10°C — 35°C
Mål	68 (B) x 38 (H) x 110 (D) mm
Vekt	AA-V20EG : Ca. 255 g AA-V20EK : Ca. 330 g

Благодарим Вас за покупку сетевого адаптера переменного тока/зарядного устройства JVC. Данный аппарат подает питание переменного тока на цифровую видеокамеру JVC от сетевой розетки переменного тока. Его также возможно использовать для подзарядки или разрядки батарейного блока JVC, используемого исключительно с цифровой видеокамерой JVC, и для зарядки двух батарейных блоков последовательно. Во избежание проблем и получения наилучших результатов внимательно прочтите, пожалуйста, данную инструкцию по эксплуатации перед началом использования. Дополнительные сведения вы можете получить в руководстве по эксплуатации видеокамеры. Перед использованием в качестве источника питания проверьте, что номер модели этого блока совпадает с номером модели блока питания, указанного в руководстве по эксплуатации аппарата, который вы хотите запитывать от этого блока питания.

**ПРЕДУПРЕЖДЕНИЕ—
ВНУТРИ ОПАСНОЕ
НАПРЯЖЕНИЕ**

ПРЕДУПРЕЖДЕНИЕ:
**ДЛЯ ПРЕДОТВРАЩЕНИЯ ПОЖАРА ИЛИ
ОПАСНОСТИ УДАРА ЭЛЕКТРИЧЕСКИМ
ТОКОМ НЕ ПОДВЕРГАЙТЕ ДАННЫЙ
АППАРАТ ВОЗДЕЙСТВИЮ ДОЖДЯ ИЛИ
ВЛАГИ.**

Данный аппарат должен быть использован
только от сети переменного тока
110 – 240 В_~, 50/60 Гц.

ПРЕДОСТЕРЕЖЕНИЕ:
Для предотвращения опасности поражения
электрическим током или возникновения
пожара **НЕ** используйте какой-нибудь
другой источник питания.

ВНИМАНИЕ:

Когда Вы не используете данный аппарат в течение длительного периода времени, рекомендуется, чтобы Вы отсоединили сетевой шнур от сетевой розетки переменного тока.

ВНИМАНИЕ:

Для предотвращения электрического удара не открывайте корпус. Внутри нет частей, обслуживаемых пользователем. За обслуживанием обращайтесь к квалифицированному обслуживающему персоналу.

ПРИМЕЧАНИЕ:

Табличка с техническими данными (табличка с серийным номером) находится на нижней панели аппарата.

Когда оборудование устанавливается в шкафу или на полке, то для обеспечения нормальной вентиляции вокруг него должно быть достаточно свободного пространства (не менее 10 см с обеих боковых сторон, сверху и сзади).

Не загромождайте вентиляционные отверстия аппарата.

(Если вентиляционные отверстия загромождаются газетой, тканью и т. п., то это препятствует нормальному выходу тепла из аппарата.)

Запрещается ставить на аппарат источники открытого пламени, например, зажженные свечи.

Выбрасывать отработавшие свой срок батареи нужно так, чтобы не загрязнять окружающую среду, строго соблюдая при этом местные правила и нормы.

На аппарат не должны попадать капли или брызги воды.

Запрещается пользоваться данным оборудованием в ванной комнате и в других местах, где имеются емкости с водой.

Также запрещается ставить на аппарат сосуды, наполненные водой или другой жидкостью (например, флаконы с парфюмерией или пузырьки с лекарствами, цветочные вазы, горшки с растениями, чашки и т. п.).

(Попадание жидкости внутрь аппарата может привести к пожару или поражению электрическим током).

ПРЕДОСТОРОЖНОСТИ:

- При использовании рядом с радиоприемником данный аппарат может интерферировать с радиоприемом.
- Препятствуйте попаданию в аппарат горючих веществ, воды и металлических предметов.
- Не разбирайте и не модифицируйте аппарат.
- Не подвергайте аппарат воздействию прямых солнечных лучей.
- Избегать воздействия прямых солнечных лучей.
- Избегайте использования аппарата в чрезвычайно жарких или влажных местах.
- Избегайте использования аппарата в местах с механической вибрацией.

ОСОБОЕ ПРИМЕЧАНИЕ К БАТАРЕЙНЫМ БЛОКАМ

Батарейные блоки являются литиево-ионными.

Примите во внимание следующее для получения от них наилучших рабочих характеристик.

Для зарядки: от 10 до 35 °C

Для работы: от 0 до 40 °C

Для хранения: от -10 до 30 °C

Данный сетевой адаптер/зарядное устройство предназначено исключительно для работы с цифровой видеокамерой JVC.

В соответствии с Законом Российской Федерации "О защите прав потребителей" срок службы (годности) данного товара "по истечении которого он может представлять опасность для жизни, здоровья потребителя, причинять вред его имуществу или окружающей среде" составляет 7 (семь) лет со дня производства. Этот срок является временем в течение которого потребитель данного товара может безопасно им пользоваться при условии соблюдения руководства по эксплуатации данного товара, проводя необходимое обслуживание, включающее замену расходных материалов и/или соответствующее ремонтное обеспечение в специализированном сервисном центре JVC.

Дополнительные косметические материалы к данному товару, поставляемые вместе с ним, могут храниться в течение 2 (двух) лет со дня его производства.

Срок службы (годности), кроме срока хранения дополнительных косметических материалов, упомянутых в предыдущих двух пунктах, не затрагивает никаких других прав потребителя, в частности гарантийного свидетельства JVC, которое он может получить в соответствии с законом о правах потребителя или других законов, связанных с ним.

ЗАРЯДКА АККУМУЛЯТОРНОЙ БАТАРЕИ

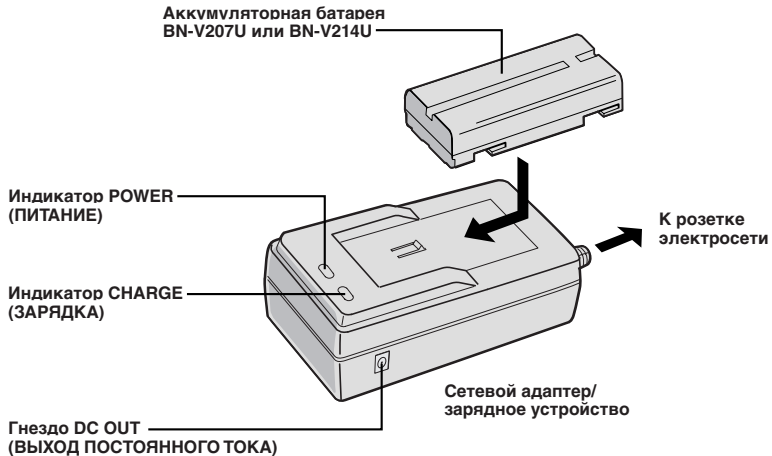

1 Проверьте, что вы отсоединили шнур питания постоянного тока видеокамеры от сетевого адаптера/зарядного устройства. Подключите сетевой шнур сетевого адаптера/зарядного устройства к розетке электросети. Загорается индикатор POWER (ПИТАНИЕ).

2 Снимите с аккумуляторной батареи защитную крышку. Установите аккумуляторную батарею таким образом, чтобы ее длинная канавка была направлена к той стороне сетевого адаптера/зарядного устройства, на которой расположен индикатор. Индикатор CHARGE (ЗАРЯДКА) начинает мигать. Это указывает на то, что зарядка началась.

3 Когда индикатор CHARGE перестает мигать, но продолжает гореть ровным светом, это означает, что зарядка закончилась.

4 Сдвиньте аккумуляторную батарею в направлении противоположном указанному стрелкой и снимите ее. Не забудьте отсоединить сетевой шнур сетевого адаптера/зарядного устройства от розетки электросети.

ПРИМЕЧАНИЕ:

Зарядка должна производиться при температурах окружающей среды в диапазоне от 10 до 35 °C (идеальной температурой для выполнения зарядки является температура в диапазоне от 20 до 25 °C). Если температура окружающей среды является слишком низкой, то зарядка может быть неполной.

Аккумуляторная батарея	Время зарядки
BN-V207U	приблизительно 1 час 30 минут*
BN-V214U	приблизительно 3 часа*

* Когда зарядка выполняется при температурах в диапазоне от 20 до 25 °C.

- Когда аккумуляторная батарея заряжается после длительного хранения, время зарядки будет больше указанного.

ПИТАНИЕ

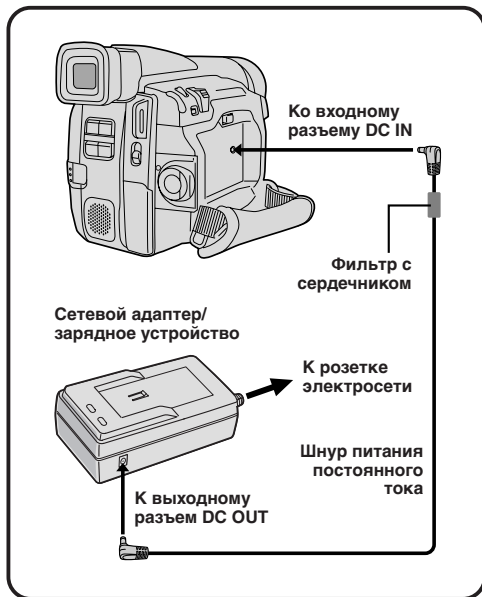

Вы можете подключить видеокамеру к розетке электросети с помощью сетевого адаптера/зарядного устройства.

- 1 Подключите сетевой шнур сетевого адаптера/ зарядного устройства к розетке электросети.
- 2 Подключите сетевой адаптер к видеокамере.

ПРИМЕЧАНИЕ:

При использовании входящего в комплект шнура питания постоянного тока следите за тем, чтобы тот конец шнура, на котором расположен фильтр с сердечником, был подключен к видеокамере. Фильтр с сердечником улучшает работу оборудования.

ВО ВРЕМЯ ИСПОЛЬЗОВАНИЯ . . .

- Сетевой адаптер/зарядное устройство разработано специально для зарядки аккумуляторных батарей BN-V207U и/или BN-V214U.
- При выполнении зарядки совершенно новой аккумуляторной батареи или аккумуляторной батареи, которая не использовалась в течение длительного времени, индикатор зарядки может не загораться. В этом случае отсоедините аккумуляторную батарею, а затем снова подсоедините ее и попробуйте повторить зарядку.
- Если вы подключите шнур питания постоянного тока к разъему входа постоянного тока во время выполнения зарядки батареи, питание будет подаваться на видеокамеру, и зарядка аккумуляторной батареи будет неполной.
- Работа сетевого адаптера/зарядного устройства может сопровождаться вибрационным шумом. Это нормальное явление.
- Во время работы сетевого адаптера/зарядного устройства осуществляется преобразование электрической энергии, сопровождаемое выделением тепла. В результате, сетевой адаптер нагревается. Используйте сетевой адаптер/зарядное устройство только в хорошо вентилируемых помещениях.
- Если время работы полностью заряженной аккумуляторной батареи сильно сокращается, это указывает на то, что срок службы батареи закончился, и ее следует заменить на новую.

ТЕХНИЧЕСКИЕ ХАРАКТЕРИСТИКИ

Питание	Перем. ток 110 – 240 В, 50/60 Гц
Потребляемая мощность	23 Вт
Выход	Пост. ток 7,2 В \approx 0,77 А (при зарядке) Пост. ток 6,3 В \approx 1,8 А (при подаче питания)
Рабочая температура	0 – 40 °С
Температура зарядки	10 – 35 °С
Размеры	68 (Ш) x 38 (В) x 110 (Г) мм
Вес	AA-V20EG : Приблиз. 255 г AA-V20ЕК : Приблиз. 330 г

ВИКТОР КОМПАНИ ОФ ДЖАПАН, ЛИМИТЕД

12,3чотэ, Морийя-чо, Канагава-ку,
Йокохама, Канагава 221-8528, Япония

Děkujeme Vám za koupi síťového adaptéru/dobíječe JVC. Přístroj převádí střídavé napětí z běžné síťové zásuvky na stejnosměrné napětí vhodné pro digitální video kameru JVC. Zároveň může být použit k dobíjení akumulátoru JVC pro výhradní použití s digitální video kamerou JVC a je schopen dobít dva akumulátory zároveň. Abyste předešli problémům a dosáhli nejlepších výsledků, přečtěte si před jeho použitím pečlivě tento návod k použití. Před použitím jako napájecí adaptér se přesvědčte, že modelové číslo zařízení je shodné s modelovým číslem napáječe, uvedeným v manuálu Vašeho zařízení.

**VÝSTRAHA—
NEBEZPEČNÉ NAPĚTÍ
UVNITŘ PŘÍSTROJE**

**VÝSTRAHA:
ABYSTE PŘEDEŠLI POŽÁRU NEBO
ÚRAZU ELEKTRICKÝM PROUDEM
NEVYSTAVUJTE ZAŘÍZENÍ DEŠTI
NEBO VLHKOSTI.**

Přístroj je určen výhradně pro střídavé napájecí napětí 110 V – 240 V 50/60 Hz.

UPOZORNĚNÍ:

Abyste předešli úrazu nebo nebezpečí požáru **NEPOUŽÍVEJTE** jiné napájecí zdroje.

UPOZORNĚNÍ:

Pokud přístroj nebudete delší dobu používat, doporučujeme odpojit jej od sítě.

UPOZORNĚNÍ:

Abyste předešli úrazu, neotvírejte skříňku přístroje. Přístroj neobsahuje části, opravitelné uživatelem. Všechny opravy svěřte kvalifikovanému servisu.

POZNÁMKA:

Štítek základních parametrů (štítek výrobního čísla) je umístěn na spodní části přístroje.

Jestliže je zařízení umístěno ve skříňce nebo za polici, zabezpečte dostatek prostoru pro ventilaci kolem všech jeho stran (alespoň 10 cm u obou boků, shora i zdola).

Nezakrývejte ventilační otvory.
(Jestliže ventilační otvory zakryjete novinami, látkou atd., nebude možné odvádět teplo.)

Na přístroj se nesmí pokládat předměty, které mohou teplem tát, např. voskové svíčky.

Při likvidaci baterií nesmí být poškozováno životní prostředí, a musí být přísně dodržovány předpisy a zákony dané země.

Přístroj nesmí být postříkán vodou.

Přístroj nesmí být používán v koupelně nebo v místnostech s vodou.

Na přístroj nikdy nepokládejte nádoby s vodou nebo jinými tekutinami (jako např. kosmetické nebo lékařské látky, vázy s květinami, květináče, hrníčky atd.).

(Jestliže se dostane voda dovnitř přístroje, hrozí nebezpečí požáru nebo úrazu elektrickým proudem.)

UPOZORNĚNÍ:

- Při použití poblíž radiopřijímačů může dojít k rušení jejich příjmu.
- Zabraňte, aby do přístroje vnikly hořlaviny, voda nebo kovové předměty.
- Přístroj neotvírejte ani neupravujte.
- Přístroj nevystavujte nárazům nebo otřesům.
- Přístroj neumísťujte na přímé sluneční světlo.
- Přístroj nepoužívejte v prostředí s extrémními teplotami nebo vlhkostí.
- Přístroj nepoužívejte v místech s vibracemi.

STRUČNĚ O SPECIÁLNÍCH AKUMULÁTOROVÝCH BATERIÍCH

Akumulátorová baterie je lithium-iontového typu. Mějte na paměti následující údaje, abyste mohli plně využít její vlastnosti.

Dobíjení: 10°C až 35°C

Provoz: 0°C až 40°C

Skladování: -10°C až 30°C

Tento síťový napáječ/dobíječ je určen výhradně pro použití v digitálních kamerách JVC.

DOBÍJENÍ AKUMULÁTOROVÉ BATERIE

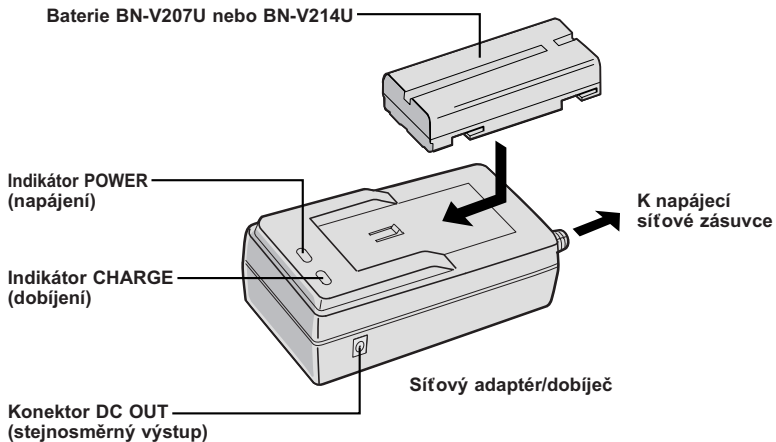

1 Přesvědčte se, že stejnosměrný napájecí kabel videokamery je odpojen od síťového adaptéru/dobíječe. Síťový kabel síťového adaptéru/dobíječe zasuněte do zásuvky. Indikátor POWER (napájení) se rozsvítí.

2 Z baterie sejměte ochranný kryt. Baterii nasadte na napájecí adaptér/dobíječ dlouhou drážkou směrem ke straně držáku baterie s indikátorem. Indikátor CHARGE (dobíjení) blikáním oznamuje, že dobíjení začalo.

3 Jakmile přestane indikátor CHARGE (dobíjení) blikat a zůstane svítit trvale, dobíjení je ukončeno.

4 Baterii posuňte proti směru šipky a sejměte ji. Nezapomeňte odpojit síťový přívod napájecího adaptéru/dobíječe ze zásuvky.

POZNÁMKA:

Akumulátory dobíjejte při okolních teplotách mezi 10°C až 35°C. (Ideální teplotní rozsah pro dobíjení je 20°C až 25°C.) Při nízkých teplotách nemusí být dobití úplné.

Batterie	Doba dobíjení
BN-V207U	přibl. 1 h 30 min*
BN-V214U	přibl. 3 h*

* Dobíjení při teplotách mezi 20°C až 25°C.

• Při dobíjení akumulátorů déle skladovaných bude čas delší než uvedený.

PROBÍHÁ NAPÁJENÍ

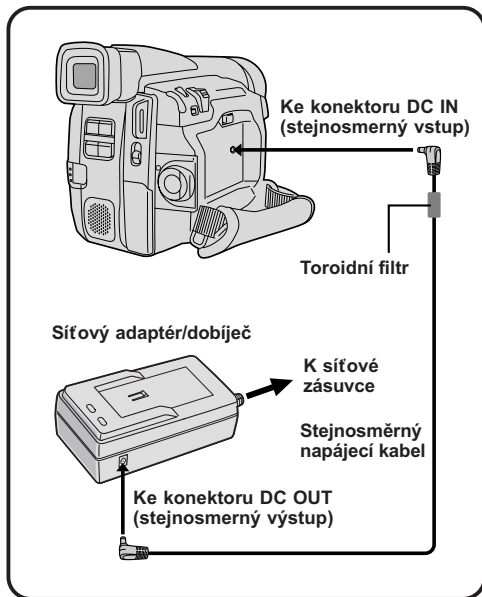

Kameru můžete připojit do sítě použitím síťového napáječe/dobíječe.

1 Síťový přívod adaptéru/dobíječe připojte do síťové zásuvky.

2 Napájecí kabel připojte do kamkordéru.



POZNÁMKA:

Při použití dodávaného napájecího kabelu připojte tento kabel koncem s toroidním filtrem ke kamkordéru. Toroidní filtr zvyšuje výkon přístrojů.

BĚHEM POUŽÍVÁNÍ ...

- Tento síťový napáječ/dobíječ je navržen výhradně pro napájení bateriových sad BN-V207U a BN-V214U.
- Při nabíjení zcela nových akumulátorů nebo akumulátorů dlouhodobě skladovaných se nemusí indikátor dobíjení rozsvítit. V takovém případě akumulátor vyjměte, opět vložte a znovu zkuste nabíjet.
- Pokud během nabíjení akumulátoru do konektoru stejnosměrného napětí připojíte napájecí kablík, bude adaptér/dobíječ napájet kamkordér a nabíjení se ukončí neúplně.
- Uvnitř síťového adaptéru/dobíječe může někdy docházet ke slyšitelnému chvění. To je normální.
- Síťový adaptér/dobíječ zpracovává elektrickou energii a proto se během provozu zahřívá. To je normální. Síťový adaptér/dobíječ proto používejte pouze na dobře větraných místech.
- Jestliže je provoz akumulátoru extrémně krátký přesto, že byl akumulátor plně nabit, znamená to, že životnost akumulátoru je vyčerpána a je nutné jej nahradit. Kupte si prosím nový.

SPECIFIKACE

Napájení	Střídavé 110 V – 240 V, 50/60 Hz
Příkon	23 W
Výstup	7,2 V _{ss} ,  , 0,77 A (Při dobíjení) 6,3 V _{ss} ,  , 1,8 A (Napájecí zdroj)
Provozní teplota	0°C až 40°C
Teplota při dobíjení	10°C až 35°C
Rozměry	68 (š) x 38 (v) x 110 (h) mm
Hmotnost	AA-V20EG : cca. 255 g AA-V20EK : cca. 330 g

Dziękujemy za zakupienie zasilacza/ladowarki prądu zmiennego JVC. Jednostka ta zapewnia prąd stały dla cyfrowej kamery wideo JVC z domowego gniazdka prądu zmiennego. Może być stosowana dla ładowania zestawu akumulatora JVC do wyłącznego użytku w cyfrowej kamerze JVC. Umożliwia jednocześnie ładowanie dwóch zestawów akumulatorów. Aby uniknąć problemów i osiągnąć jak najlepsze wyniki, prosimy o dokładne przeczytanie niniejszej instrukcji obsługi przed przystąpieniem do korzystania z urządzenia. Przed wykorzystaniem urządzenia w charakterze zasilacza, upewnij się czy numer jego modelu jest taki sam jak w układzie zasilającym, wymienionym w instrukcji obsługi sprzętu, który zamierzasz zasiląć.

**OSTRZEŻENIE—
NIEBEZPIECZNE
NAPIĘCIE WEWNĄTRZ**

**OSTRZEŻENIE:
ABY UNIKNĄĆ RYZYKA POŻARU LUB
PORAŻENIA PRĄDEM NIE
WYSTAWIAJ TEGO URZĄDZENIA NA
DESZCZ ANI WILGOĆ.**

Urządzenie to może być zasilane wyłącznie prądem zmiennym 110 – 240 V 50/60 Hz.

UWAGA:

Abym uniknąć ryzyka porażenia prądem lub pożaru **NIE** stosuj żadnego innego źródła prądu.

UWAGA:

Jeżeli zamierzasz nie używać urządzenia przez dłuższy czas, zalecamy odłączyć kabel zasilający od gniazdka prądu zmiennego.

UWAGA:

Abym uniknąć ryzyka porażenia prądem, nie otwieraj obudowy. W środku nie ma żadnych części, które mógłbyś sam nareperować. Zawsze zwracaj się do wykwalifikowanego personelu serwisowego.

UWAGA:

Tabliczka z numerem seryjnym znajduje się na dole urządzenia.

Po umieszczeniu urządzenia w szafce meblowej lub na półce, należy sprawdzić czy zachowane są odpowiednie odstępstwa ze wszystkich jego stron, aby zapewnić należyłą wentylację (10 cm po obydwu bokach, na górze obudowy i pod spodem).

Nie należy zakrywać otworów wentylacyjnych. (W przypadku zakrycia otworów wentylacyjnych gazetą czy tkaniną, itp., może to uniemożliwić ewakuację ciepła.)

Nie należy umieszczać na urządzeniu nieosłoniętych źródeł płomieni, takich jak np. świece.

Przy pozbywaniu się wybrakowanych baterii, należy tego dokonać bez uszczerbku dla środowiska ściśle przestrzegając panujących reguł i zasad dotyczących usuwania tego rodzaju baterii.

Należy chronić urządzenie przed zachlapaniem czy zalaniem.

Nie należy posługiwać się urządzeniem w łazience ani w miejscach, gdzie używana jest woda.

Nie należy również umieszczać na urządzeniu flakonów czy zbiorników (takich jak kosmetyki, lekarstwa, flakony na kwiaty, filizanki, itp.) zawierających wodę lub inne płyny . (W przypadku dostania się płynu do środka urządzenia, grozi to pożarem lub porażeniem.)

OSTRZEŻENIA:

- Urządzenie to może przeszkadzać w odbieraniu radia, jeżeli stoi w pobliżu odbiornika radiowego.
- Pilnuj, aby żadne materiały łatwopalne, woda, czy przedmioty metalowe nie dostały się do wnętrza urządzenia.
- Nie rozbieraj, ani nie przerabiaj urządzenia.
- Zapobiegaj uderzeniom urządzenia.
- Nie poddawaj urządzenia bezpośredniemu działaniu promieni słonecznych.
- Unikaj używania urządzenia w bardzo gorących lub wilgotnych miejscach.
- Unikaj używania urządzenia w miejscach narażonych na wibracje.

SŁOWO NA TEMAT WYŁĄCZNOŚCI ZESTAWU AKUMULATORA

Zestawy akumulatorów są litowo-jonowe.

Miej na uwadze poniższe informacje, aby jak najlepiej korzystać z tego urządzenia.

Dla ładowywania: 10°C — 35°C

Dla funkcjonowania: 0°C — 40°C

Dla przechowywania: -10°C — 30°C

Zasilacz/ładowarkę zasilaną prądem zmiennym należy używać wyłącznie z cyfrowymi kamerami wideo JVC.

ŁADOWANIE ZESTAWU AKUMULATORA

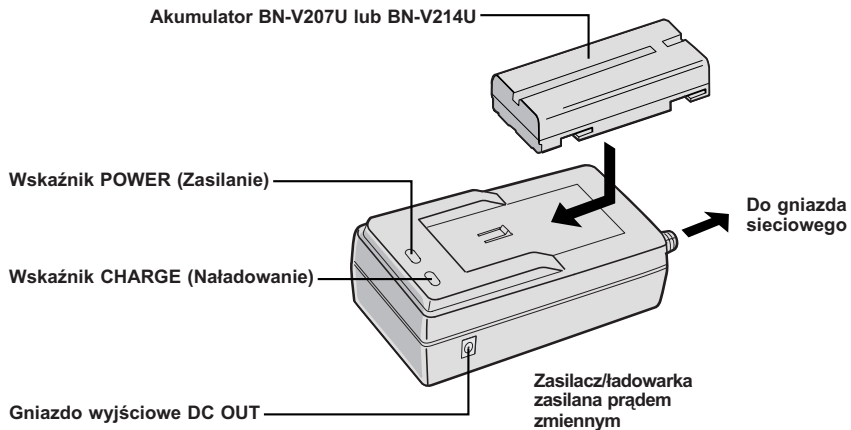

1 Upewnij się, że odłączyłeś kabel prądu stałego DC kamery od zasilacza/ładowarki zasilanej prądem zmiennym. Włóż kabel zasilający zasilacza/ładowarki do gniazda sieciowego prądu zmiennego. Wskaźnik zasilania POWER zapala się.

2 Zdejmij pokrywę ochronną z akumulatora. Podłącz akumulator jego długim wyżłobieniem zwróconym ku stronie podstawy akumulatora ze wskaźnikami na zasilaczu/ładowarce sieciowej. Wskaźnik ładowania CHARGE zaczyna pulsować, aby wskazać, że rozpoczęło się ładowanie.

3 Kiedy wskaźnik ładowania CHARGE przestanie pulsować ale pozostaje podświetlony, oznacza to że ładowanie jest zakończone.

4 Przesuń akumulator w kierunku przeciwnym do oznaczonego strzałką i wyjmij go. Pamiętaj, aby wyjąć kabel zasilania zasilacza/ładowarki zasilanej prądem zmiennym z gniazda sieciowego.

UWAGA:

Wykonuj ładowanie, gdy temperatura wynosi od 10°C do 35°C (optymalną temperaturą jest 20°C – 25°C). Jeżeli temperatura otoczenia jest zbyt niska, naładowanie może nie być całkowite.

Akumulator	Czas ładowania
BN-V207U	ok. 1 godz. 30 min.*
BN-V214U	ok. 3 godz.*

* W przypadku ładowania w temperaturze 20°C – 25°C.

- W przypadku ładowania zestawów akumulatorów po długim okresie nieużywania ich, czas ładowania będzie dłuższy niż czas wskazany powyżej.

ZASILANIE

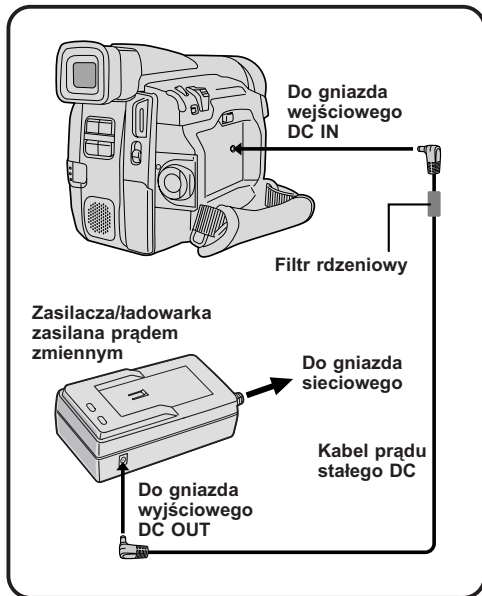

Możesz podłączyć kamerę do gniazda sieciowego używając zasilacza/ladowarki zasilanej prądem zmiennym.

- 1 Włóż wtyczkę kabla zasilacza/ladowarki do gniazdka sieci elektrycznej.
- 2 Podłącz zasilacz/ladowarkę do kamery.

UWAGA:

Korzystając z kabla prądu stałego, upewnij się, że do kamery podłączyłeś końcówkę tego kabla w filtr. Filtr ulepsza funkcjonowanie sprzętu.

PODCZAS UŻYTKOWANIA...

- Zasilacz/ładowarka zasilana prądem zmiennym została specjalnie zaprojektowana do ładowania akumulatorów BN-V207U i/lub BN-V214U.
- Ładując nowy zestaw akumulatorowy, lub zestaw, który był nieużywany przez dłuższy czas, wskaźnik ładowania może się nie włączyć. W takim przypadku wyjmij zestaw akumulatorowy, ponownie go podłącz i spróbuj ładować ponownie.
- Jeżeli podłączasz kabel prądu stałego do złączki prądu stałego, podczas gdy zestaw akumulatorowy jest ładowany, zasilanie będzie przełączone na kamerę, a ładowanie nie będzie dokończone.
- Czasami może być słyszalny hałas wibracji dochodzący z wewnątrz zasilacza/ładowarki prądu zmiennego. Jest to normalne zjawisko.
- Zasilacz/ładowarka prądu zmiennego przetwarza prąd na stały wewnątrz urządzenia i dlatego podczas użytkowania nagrzewa się. Jest to normalne zjawisko. Upewnij się, czy używasz zasilacza/ładowarki wyłącznie w pomieszczeniu o dobrej wentylacji.
- Jeżeli żywotność akumulatora jest wyjątkowo krótka, nawet po pełnym naładowaniu, najwidoczniej jest zużyty i musi być wymieniony. Musisz kupić nowy.

DANE TECHNICZNE

Zasilanie	prąd zmienny 110 – 240 V, 50/60 Hz
Pobór mocy	23 W
Wyjście	DC 7,2 V \approx 0,77 A (podczas ładowania) DC 6,3 V \approx 1,8 A (podczas dostarczania energii)
Temperatura działania	0°C – 40°C
Temperatura ładowania	10°C – 35°C
Wymiary	68 (szer.) x 38 (wys.) x 110 (gł.) mm
Ciężar	AA-V20EG : około 255 g AA-V20EK : około 330 g

Köszönjük, hogy megvásárolta a JVC váltakozó feszültségű hálózati adapterrel kombinált akkumulátortöltőjét! A készülék a váltakozó hálózati feszültségből egyenfeszültséget állít elő a JVC digitális videokamera részére. A kifejezetten a JVD digitális videokamerához készített akkumulátorok újratöltésére is használható és két akkumulátor egymás utáni folyamatos töltésére képes. A problémák elkerülése és a legjobb eredmény érdekében olvassa végig figyelmesen a használati útmutatót mielőtt használatba veszi a készüléket. Mielőtt hálózati adapterként használná, győződjön meg arról, hogy az egység típuszáma megegyezik a táplálni kívánt készülék használati útmutatójában előírt tápfeszültség forrással.

**VIGYÁZAT!—
BELÜL
VESZÉLYES FESZÜLTSG**

**VIGYÁZAT!
TŰZ ÉS ÁRAMÜTÉS ELKERÜLÉSE
ÉRDEKÉBEN A KÉSZÜLÉKET NE
TEGYE KI ESŐNEK ILL.
NEDVESSÉGNEK.**

A készülék csak 110 – 240 V-os 50/60 Hz-es váltakozófeszültségről használható.

FIGYELMEZTETÉS!

Az áramütés és a tűzveszély megelőzése érdekében NE használjon semmilyen más feszültségforrást.

VIGYÁZAT!

Ha hosszabb ideig nem használja a készüléket, ajánlott kihúzni a hálózati csatlakozózsínort a hálózati konnektorból.

VIGYÁZAT!

Az áramütés elkerülése érdekében ne nyissa ki a készülék borítását. A készülék nem tartalmaz a felhasználó által javítható alkatrészeket. Bizza a javítást képzett szakemberre.

MEGJEGYZÉS:

A készülék azonosító címkéje (sorozatszám címkéje) a készülék alján található.

Ha a berendezés egy szekrényben vagy egy polcon kerül telepítésre, győződjön meg arról, hogy a szellőzés biztosítása érdekében elegendő hely áll rendelkezésre minden oldalon (10 cm mindkét oldalon, felül és hátul).

Ne takarja be a szellőzőnyílásokat.
(Ha a szellőzőnyílásokat újságpapírral, ruhával, stb. takarja be, a meleg levegő nem jut ki a gépből.)

A készülékre nem szabad nyílt lángot kibocsátó forrást, például égő gyertyát tenni.

Az elemek eldobásánál figyelembe kell venni a környezetvédelmi problémákat, és szigorúan be kell tartani az elemek eldobására vonatkozó helyi előírásokat vagy törvényeket.

A készülékre ne csöpögjön vagy fröccsenjen víz.

A berendezést ne használja a fürdőszobában, sem víz közelében.

Az egységre nem szabad vízzel vagy egyéb folyadékkal telített tartályt tenni (például kozmetikumot, gyógyszert, virágvázát, cserepes növényt, poharat, stb.).

(Amennyiben víz vagy folyadék kerül a berendezésbe, ez tüzet vagy elektromos áramütést okozhat.)

VIGYÁZAT!

- Interferenciát okozhat a vételben, ha rádióhoz közel használja a készüléket.
- Akadályozza meg, hogy gyúlékony anyagok, víz vagy fémtárgyak kerüljenek a készülékbe.
- Ne szedje szét és ne módosítsa a készüléket.
- Ne rázza a készüléket.
- Ne tegye ki közvetlen napsugárzásnak a készüléket.
- Ne használja különösen meleg vagy különösen páras helyen a készüléket.
- Ne használja a készüléket rázkódásnak kitett helyen.

A SPECIÁLIS AKKUMULÁTORRÓL

Az akkumulátor lítium-ion akkumulátor.

Figyeljen az alábbiakra és az akkumulátor legjobb jellemzőit használhatja ki.

Töltéskor: 10°C — 35°C

Használatkor: 0°C — 40°C

Tároláskor: -10°C — 30°C

Ez a váltóáramú hálózati adapterrel kombinált töltő kizárólag JVC digitális kamkorderekhez használható.

AZ AKKUMULÁTOR TÖLTÉSE

Akkumulátor BN-V207U vagy BN-V214U

POWER (ki/bekapcsolás) kijelző

CHARGE (töltés) kijelző

DC OUT (egyenáramú kimenet) csatlakozó

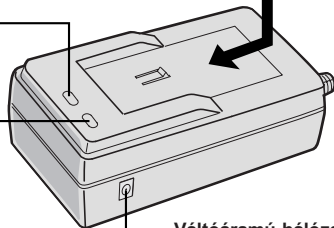
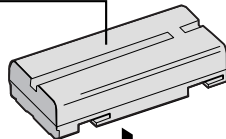

Váltóáramú csatlakozóhoz

Váltóáramú hálózati adapterrel kombinált töltő

1 Húzza ki a kámkorder egyenáramú (DC) kábelét a váltóáramú hálózati adapterrel kombinált töltőből. Dugja a váltóáramú hálózati adapterrel kombinált töltő hálózati csatlakozókábelét egy váltóáramú konnektorba. A POWER (ki/bekapcsolás) kijelző kigyullad.

2 Húzza le az akkumulátor védősapkáját. Csatlakoztassa az akkumulátort a váltóáramú hálózati adapterrel kombinált töltőhöz úgy, hogy az akkumulátor hosszú hornya mutasson a töltő jelzéseket tartalmazó része felé. A töltés megkezdését a CHARGE (töltés) kijelző villogása jelzi.

3 Ha a CHARGE (töltés) kijelző villogása abbamaradt és a kijelző folyamatosan világít, az azt jelenti, hogy a töltés befejeződött.

4 Csúsztassa az akkumulátort a nyállal ellentétes irányba, és vegye azt ki. Ne felejtse el a töltő hálózati kábelét kihúzni a konnektorból.

MEGJEGYZÉS:

A töltést 10°C és 35°C közötti hőmérsékletű helyen végezze (a töltés 20°C – 25°C közötti hőmérsékleten ideális). Túl hidegben előfordulhat, hogy a töltés nem lesz teljes.

Akkumulátor	Töltési idő
BN-V207U	kb. 1 óra 30 perc.*
BN-V214U	kb. 3 óra*

* 20°C és 25°C közötti hőmérsékleten töltve.

• Hosszú idejű tárolás után a töltés hosszabb ideig fog tartani, mint a fent megadott időtartamok.

TÁPFESZÜLTÉS ELLÁTÁS

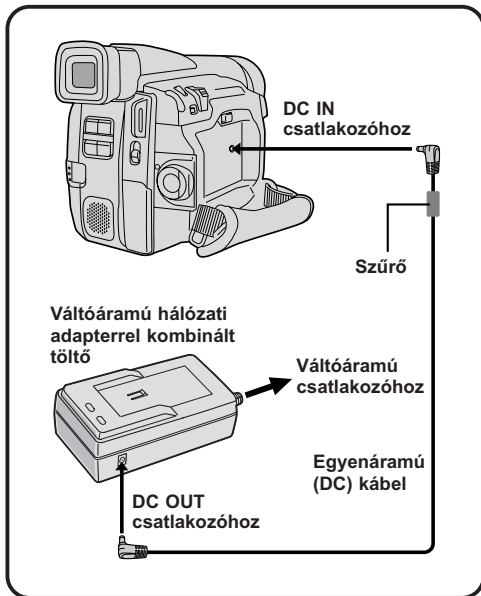

A kamkorder a váltóáramú hálózati adapterrel kombinált töltő segítségével hálózati aljzathoz csatlakoztatható.

- 1 Csatlakoztassa a váltakozó feszültségű hálózati adapterrel kombinált akkumulátortöltő hálózati csatlakozóját a hálózati konnektorba.
- 2 Csatlakoztassa a váltakozó feszültségű hálózati adapterrel kombinált akkumulátortöltőt a kamkorderhez.

MEGJEGYZÉS:

A tartozékként mellékelt egyenfeszültségű kábel csatlakoztatásakor feltétlenül a kábel szűrőtoldalékkal ellátott végét csatlakoztassa a kamkorderhez. A szűrőtoldalék javítja a készülék működési minőségét.

HASZNÁLAT SORÁN...

- A váltóáramú hálózati adapterrel kombinált töltő kifejezetten BN-V207U és/vagy BN-V214U típusú akkumulátorok töltésére készült.
- Vadonatúj vagy hosszabb ideig tárolt akkumulátor töltése esetén előfordulhat, hogy a töltésjelző nem kezd el világítani. Ilyenkor vegye ki az akkumulátort és próbálja meg újból a töltést.
- Ha az egyenfeszültségű kábelt akkumulátor töltése közben csatlakoztatja az egyenfeszültségű csatlakozóhoz, a kamkorder kerül feszültség alá és a töltés félbeszakad (nem fejeződik be).
- Előfordulhat, hogy a váltakozó feszültségű hálózati adapterrel kombinált akkumulátortöltő belsejéből vibráló zaj hallható. Ez nem hibajelenség.
- A váltakozó feszültségű hálózati adapterrel kombinált akkumulátortöltő belsejében elektromosságot alakít át, így használat közben felmelegedhet. Ez nem hibajelenség. Mindenképpen csak jól szellőző helyen használja a váltakozó feszültségű hálózati adapterrel kombinált akkumulátortöltőt.
- Ha az akkumulátor működési ideje még teljes töltés után is nagyon rövid, akkor az akkumulátor elhasználódott és ki kell cserélni. Vegyen újat.

MŰSZAKI ADATOK

Tápfeszültség	110 – 240 V váltakozó feszültség, 50/60 Hz
Teljesítményfelvétel	23 W
Érintésvédelmi osztály	II
Kimenet	7,2 V egyenfeszültség $\overline{\text{---}}$, 0,77 A (töltés közben) 6,3 V egyenfeszültség $\overline{\text{---}}$, 1,8 A (tápfeszültség biztosítása esetén)
Működés hőmérséklet	0°C — 40°C
Töltési hőmérséklet	10°C — 35°C
Méretek	68 (szélesség) x 38 (magaság) x 110 (mélység) mm
Tömeg	AA-V20EG : Kb. 255 g AA-V20EK : Kb. 330 g



Free Manuals Download Website

<http://myh66.com>

<http://usermanuals.us>

<http://www.somanuals.com>

<http://www.4manuals.cc>

<http://www.manual-lib.com>

<http://www.404manual.com>

<http://www.luxmanual.com>

<http://aubethermostatmanual.com>

Golf course search by state

<http://golfingnear.com>

Email search by domain

<http://emailbydomain.com>

Auto manuals search

<http://auto.somanuals.com>

TV manuals search

<http://tv.somanuals.com>