

RANGE HOOD

Model Number:	JXT5830	JXT5836
Manufacturer Number:	S26E30	S26E36
Size:	30"	36"

USER --- GUIDE

TABLE OF CONTENTS

Safety Instructions.....	1
Controls & Features.....	2-3
Maintenance.....	4-6
Warranty.....	7



USE AND CARE GUIDE

Read all Instructions before Installing and operating this appliance

MODELS: JXT5830 JXT5836

IMPORTANT SAFETY NOTICE



WARNING

Installation

The installation in this manual is intended for qualified installers, service technicians or persons with similar qualified background. DO NOT attempt to install this appliance yourself. Injury could result from installing the unit due to lack of appropriate electrical and technical background.

All electrical wiring must be properly installed, insulated and grounded. Overly accumulated grease in old duct work should be cleaned out or duct work should be replaced if necessary to avoid the possibility of a grease fire. Check all joints on duct work to insure proper connection and all joints should be properly taped.

Operations

Read all instructions in this manual before operating the appliance. Save these instructions for future reference.

Always leave safety grills and filters in place. Without these components, operating blowers could catch on to hair, fingers and loose clothing.

NEVER dispose cigarette ashes, ignitable substances, or any foreign objects into blowers.

NEVER leave cooking unattended. When frying, oil in the pan can easily overheat and catch fire. The risk of self combustion is higher when the oil has been used several times.

Cleaning

The saturation of greasy residue in the blower and filters may cause increased flammability. Keep unit clean and free of grease and residue build-up at all times to prevent possible fires.







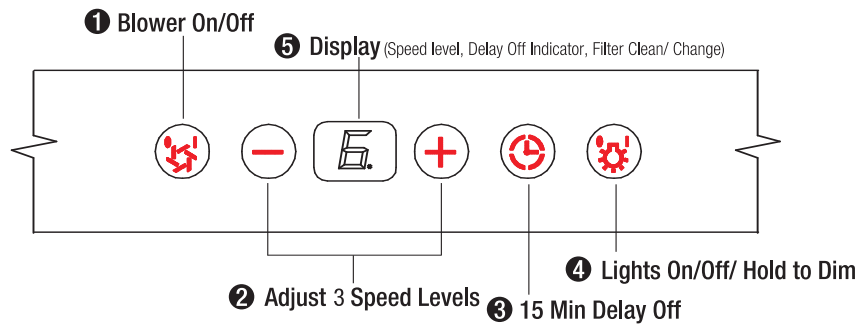

Filters must be cleaned periodically and kept free from accumulation of cooking residue (see cleaning instructions inside). Old and worn filters must be replaced immediately. Do not operate blowers when filters are removed. Never disassemble parts to clean without proper instructions. Disassembly is recommended to be performed by qualified personnel only. Call our service center for removal instructions. 1-800-JENNAIR (1-800-536-6247)

The manufacturer declines all responsibility in the event of failure to observe the instructions given here for installation, maintenance and suitable use of the product. The manufacturer further declines all responsibility for injury due to negligence and the warranty of the unit automatically expires due to improper maintenance.

** Please check for latest specification revisions before any custom work or cutouts.*

TOUCH CONTROLS & FEATURES



- 1 Blower On/Off**
By pressing , the blower is switched On and Off. When switched on, the blower starts up on speed level 3.
- 2 Speed Selection**
The 3 speed levels are selected by pressing  to decrease and  to increase speed level. The display indicates level selected.
- 3 Delay Off**
This is used for programmed shut down of blower and lights 15 minutes after the function is activated. Press  once, a dot flashes in the lower right hand side of display  indicating the function is on. The hood will completely shut down in 15 minutes.
- 4 Lights On/Off/ Dim**
Switch lights On and Off by pressing key  once. To dim lights, press and hold  for 2 seconds.
- 5 Advance Display Functions**
Filter Clean Reminder (Metal):
After every 30 hours of use, the display will start flashing an  reminding you to clean the metal filters for residue and possible clogs.



The standard Metal Filters are required to be cleaned frequently and as recommended in order to maintain blower efficiency. If improperly maintained, residue from cooking will sift through filters and cause damage to hood blowers and other sensitive components; and possibly clog duct work and create a fire hazard.

CONTROLS: FILTER CHANGE INDICATOR (CARBON FILTERS)

Filter Change Reminder (Carbon, if fitted):

When your hood is installed as a 'Purifying' (Ductless Recirculating) unit, it is fitted with a set of Carbon Filters to purify exhaust and fumes from cooking, then re-circulate the air within the home. These Carbon Filters are required to be replaced after every 120 hours of use. The **Filter Change Reminder** function in the microprocessor needs to be switched on. The microprocessor in the controls when set, will elapse and count usage time and indicate by a flashing  when carbon filter replacement is needed.

Setting the Filter Change Reminder:

When Off, hold  for approx. 5 seconds. The display will change from  (exhaust mode) to , (purifying mode/ carbon filters used) this indicates that the elapse timer function is switched on and Carbon Filters are used.

Set Mode

hold 5 secs.



display from <--> to <C>



Filter Replace Indicator:



When the display  starts flashing, the Carbon Filters require replacement.

Change Filters

display <C> flashes



Re-setting Function:

Once filters are replaced, with hood off, press and hold , the display will appear; hold for approximately 5 seconds until  on display disappears . The Filter Change Reminder is now re-set and a new 120 hours elapse cycle is initiated.

To Reset

hold 5 secs.



display from <C> to < >



CLEANING

Surface Maintenance:

Clean periodically with hot soapy water and clean cotton cloth. Do not use corrosive or abrasive detergent (e.g. Comet powder scrub, Easy Off oven cleaner), or steel wool/scouring pads which will scratch and damage surface.

For heavier soil use liquid degreaser such as 'Formula 409' or 'Fantastic' brand cleaner.

After cleaning, you may use non abrasive stainless steel polish/ cleaners such as 3M or ZEP, to polish and buff out the stainless luster and grain. Always scrub lightly, with clean cotton cloth, and with the grain.

Metal Filters

The Metal Filters fitted by the factory are intended to filter out residue and grease from cooking. It need not be replaced on a regular basis but are required to be kept clean. Filters should be cleaned after every 30 hours of use.

Remove and clean by hand or in dishwasher. Spray 'Formula 409' or equivalent degreasing detergent and leave to soak if heavily soiled.

Dry filters and re-install before using hood.

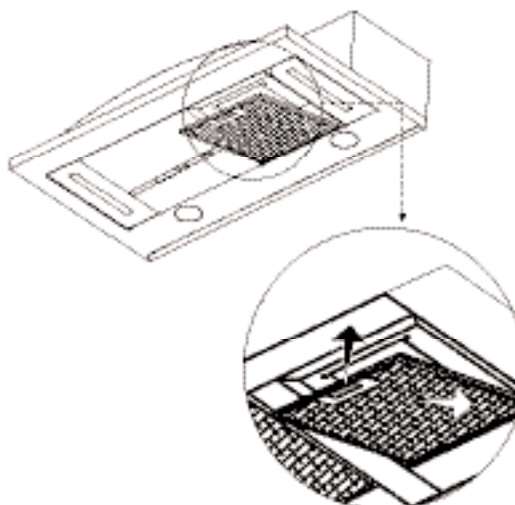

Replacing Metal Filters

Should filters wear out due to age and prolonged use, replace with following part number:

Hood Model: Part No. Filters in pkg.

JXT5830	ZOF-MO52	2
JXT5836	ZOF-MO53	3

Also replace damaged filter that has punctured or broken mesh, bent or broken frame.

Metallic Filters Dimensions

8.15" x 9.75"

207 mm x 248 mm

DUCTLESS CONVERSION

Ductless conversion is intended for applications where an exhaust duct work is not possible to be installed. When converted, the hood functions as a "purifying" hood rather than an exhaust hood. Fumes and exhaust from cooking is drawn and filtered by a set of optional Carbon Filters. The air is then purified and re-circulated back within the home.

We recommend to ALWAYS exhaust air outside of the home by employing existing or installing new duct work, if possible. The hood is most effective and efficient as an Exhaust unit. Only when the exhaust option is not possible should you recourse to converting the hood into a "purifying" unit.

When converted to be a "purifying" unit, a set of Carbon Filters is required on top of the standard Metal Filter set. Order according to Part numbers below. The standard Metal Filters are intended to capture residue from cooking and the optional Carbon Filters help to purify fumes exhausted from cooking for re-circulation.

Carbon Filters (Required)

1. Purchase ductless Charcoal Filters as follow

Hood Model:	Part No.	Filters in pkg.
JXT5830	JFLTRC5830	2
JXT5836	JFLTRC5836	3

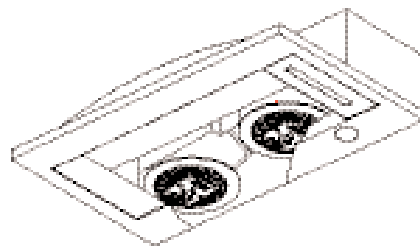

2. Remove metal filters on hood.
3. Install attachment bracket into metal filter.
4. Clip carbon filter onto bracket.
5. Re-install metal filters.
6. Carbon Filters must be replaced after every 120 hours of use (or approximately every 2 to 3 months based on the average of 1-2 hrs. of daily cooking time).
The microprocessor in the controls when set, will count usage time and indicate when carbon filter replacement is required

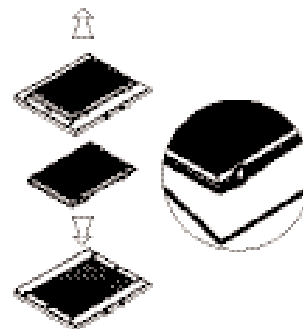

Carbon Filter Dimensions:

9" x 6.4"
228 mm X 162 mm

LIGHTS

Replacing Light Bulbs



CAUTION: Light bulb becomes extremely hot when turned on. **DO NOT** touch bulb until switched off and cooled. Touching hot bulbs could cause serious burns.

Make sure all power is turned off and bulbs are cool.

Remove by turning bulb counter clockwise.

If bulbs are difficult to remove due to prolonged use, firmly attach a glass suction cup (readily available at most lighting stores) approximately the diameter of the bulb and turn counter clockwise. You may also use a rubber or latex glove to get the same effect.

Replacement bulbs are available at specialty lighting stores. Purchase type GU10 120V 50W halogen bulbs.

Or to order bulbs, please call our service center: **1-800-JENNAIR (1-800-536-6247)**

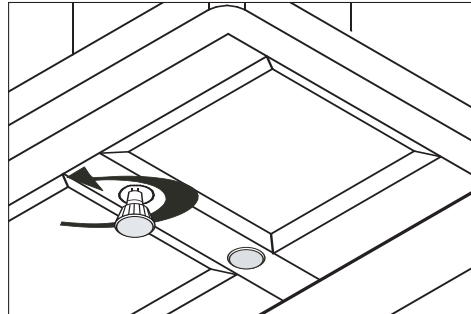

Warranty:**Full One Year Warranty - Parts and Labor**

For one (1) year from the original retail purchase date, any part which fails in normal home use will be repaired or replaced free of charge.

Limited Warranty - Parts Only

Second Year - After the first year from the original purchase date, parts which fail in normal home use will be repaired or replaced free of charge for the part itself, with the owner paying all other costs, including labor, mileage and transportation, trip charge and diagnostic charge is required.

Canadian Residents

The above warranties only cover an appliance installed in Canada that has been certified or listed by appropriate test agencies for compliance to a National Standard of Canada unless the appliance was brought into Canada due to transfer of residence from the United States to Canada.

*The specific warranties expressed above are the **ONLY** warranties provided by the manufacturer. These warranties give you specific legal rights, and you may also have other rights which vary from state to state.*

What is Not Covered By These Warranties:

1. Conditions and damages resulting from any of the following:
 - a. Improper installation, delivery, or maintenance.
 - b. Any repair, modification, alteration, or adjustment not authorized by the manufacturer or an authorized servicer.
 - c. Misuse, abuse, accidents, or unreasonable use.
 - d. Incorrect electric current, voltage, or supply.
 - e. Improper setting of any control.
2. Warranties are void if the original serial numbers have been removed, altered, or cannot be readily determined.
3. Light bulbs.
4. Products purchased for commercial or industrial use.
5. The cost of service or service call to:
 - a. Correct installation errors.
 - b. Instruct the user on the proper use of the product.
 - c. Transport the appliance to the servicer.
6. Consequential or incidental damages sustained by any person as a result of any breach of these warranties. Some states do not allow the exclusion or limitation of consequential or incidental damages, so the above exclusion may not apply.

If You Need Service

- Call the dealer from whom your appliance was purchased or call Maytag ServicesSM, Jenn-Air Customer Assistance at 1-800-JENNAIR (1-800-536-6247) USA and CANADA to locate an authorized servicer.
- Be sure to retain proof of purchase to verify warranty status. Refer to WARRANTY for further information on owner's responsibilities for warranty service.
- If the dealer or service company cannot resolve the problem, write to Maytag ServicesSM, Attn:CAIR® Center, P.O. Box 2370, Cleveland, TN 37320-2370, or call 1-800-JENNAIR (1-800-536-6247) USA and CANADA.

U.S. customers using TTY for deaf, hearing impaired or speech impaired, call 1-800-688-2080.

NOTE: When writing or calling about a service problem, please include the following information:

- a. Your name, address and telephone number;
 - b. Model number and serial number;
 - c. Name and address of your dealer or servicer;
 - d. A clear description of the problem you are having;
 - e. Proof of purchase (sales receipt)
- User's guides, service manuals and parts information are available from Maytag ServicesSM, Jenn-Air Customer Assistance.

HOTTE DE CUISINIÈRE

Numéro de modèle:	JXT5830	JXT5836
Numéro du fabricant:	S26E30	S26E36
Dimensions:	30"	36"

L'UTILISATEUR

GUIDE

TABLE DES MATIÈRES

Consignes de sécurité.....	1
Commandes et fonctions.....	2-3
Entretien.....	4-6
Garantie.....	7



GUIDE D'UTILISATION ET D'ENTRETIEN

Veillez lire toutes les directives avant d'installer et de faire fonctionner cet appareil

MODELES: JXT5830 JXT5836

AVIS DE SÉCURITÉ IMPORTANT



AVERTISSEMENT

Installation

Les procédures d'installation décrites dans ce guide s'adressent à des installateurs qualifiés, à des techniciens de service ou à des personnes possédant des compétences similaires. NE tentez PAS d'installer cet appareil vous-même. L'installation de l'unité peut causer des blessures en raison d'un manque de connaissances techniques et électriques.

Tout le câblage électrique doit être correctement installé, isolé et mis à la masse. Les vieux systèmes de conduits doivent être débarrassés de toute accumulation excessive de graisse. Si cela est impossible, les conduits doivent être remplacés afin d'éviter les incendies de graisse. Assurez-vous que les raccords des systèmes de conduits sont solidaires et adéquatement rubanés.

Fonctionnement

Veillez lire toutes les directives fournies dans le présent manuel avant d'utiliser cet appareil. Conservez-les pour pouvoir les consulter plus tard. Laissez toujours les grilles de sécurité et les filtres en place. Sans ces éléments, des cheveux, doigts ou vêtements amples pourraient être happés par les soufflantes en marche. Ne jetez JAMAIS des cendres de cigarette, des substances inflammables ou des corps étrangers dans les soufflantes.

Ne laissez JAMAIS des aliments cuire sans surveillance. L'huile contenue dans la casserole peut surchauffer et prendre feu lors de la friture d'aliments.

Le risque d'autocombustion est plus élevé lorsque l'huile a été utilisée plusieurs fois.

Nettoyage

Une accumulation des résidus de graisses dans la soufflante et les filtres peut augmenter l'inflammabilité. L'unité doit toujours être gardée propre et exempte de graisse et d'accumulation de résidus de manière à minimiser les risques d'incendie.

Les filtres doivent être fréquemment nettoyés et exempts de résidus de cuisson accumulés (reportez-vous aux directives de nettoyage fournies dans ce présent manuel). Les filtres usés doivent être immédiatement remplacés. Ne faites pas fonctionner les soufflantes sans les filtres. Ne démontez jamais des pièces à des fins de nettoyage si vous ne disposez pas de directives adéquates.

Le déassemblage ne devrait être confié qu'à du personnel qualifié. Téléphonnez à notre centre des services à la clientèle pour obtenir des directives de dépose. Composez le numéro 1-800-JENNAIR (1800-536-6247)

Le fabricant décline toute responsabilité en cas de défaillance du produit attribuable au non respect des directives d'installation, d'entretien ou d'utilisation appropriée du produit. Le fabricant ne pourra être tenu responsable de blessures ayant pour cause la négligence. Un entretien inadéquat annule automatiquement la garantie.

** Veillez vous procurer les révisions les plus récentes des caractéristiques techniques avant de procéder à des travaux sur mesure ou de découpe.*

COMMANDES ET FONCTIONS

2

COMMANDES TACTILES ET FONCTIONS

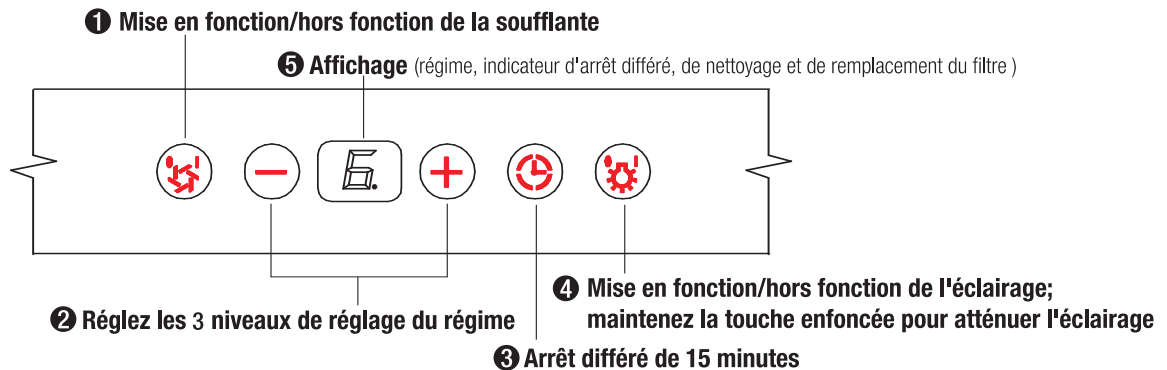

① Mise en fonction/hors fonction de la soufflante

La soufflante se met en fonction/hors fonction lorsque l'on appuie sur . Une fois allumée, la soufflante démarre à la position de vitesse 3.

② Réglage des niveaux de régime

Les 3 positions de vitesse sont choisies en appuyant sur pour diminuer la vitesse et sur pour l'augmenter. L'affichage indique la position sélectionnée.

③ Arrêt différé de 15 minutes

Cette fonction est utilisée pour programmer l'arrêt différé de la soufflante et de l'éclairage 15 minutes après son activation. Appuyez une fois sur , un point lumineux clignote dans le coin inférieur droit de l'affichage indiquant que la fonction est activée. La hotte s'éteint complètement après un délai de 15 minutes.

④ Mise en fonction/hors fonction de l'éclairage; maintenez la touche enfoncée pour atténuer l'éclairage

La soufflante se met en fonction/hors fonction lorsque que l'on appuie une fois sur . Appuyez sur pendant 2 secondes pour atténuer l'éclairage.

⑤ Affichage

Rappel de nettoyage des filtres (métalliques) :

À toutes les 30 heures d'utilisation, la lettre clignote pour vous indiquer de nettoyer les filtres métalliques de manière à déloger les résidus et éviter d'éventuelles obstructions.

Les filtres métalliques conventionnels doivent être fréquemment nettoyés en respectant la périodicité recommandée pour maintenir le rendement de la soufflante. S'ils ne sont pas correctement fixés, des résidus de cuisson pénétreront dans les filtres et endommageront les soufflantes de la hotte de même que d'autres éléments sensibles. Ils pourront aussi obstruer les systèmes de conduits et augmenter les risques d'incendie.



COMMANDES: INDICATEUR DE REMPLACEMENT DES FILTRES (AU CHARBON)

Rappel de remplacement des filtres (au charbon, le cas échéant):

Une hotte installée en tant qu'élément « d'épuration » (recyclage sans conduit) est pourvue d'un ensemble de filtres au charbon qui purifie l'air vicié et les fumées provenant de la cuisson puis recircule l'air dans la maison. Ces filtres au charbon doivent être remplacés à toutes les 120 heures d'utilisation.

La fonction de rappel de remplacement des filtres du microprocesseur doit être mise en fonction. Si cette fonction est activée, le microprocesseur des commandes calcule le temps écoulé/d'utilisation et indique qu'il est nécessaire de remplacer le filtre au carbone en faisant clignoter un 

Réglage du rappel de changement des filtres:

Si cette fonction n'est pas activée, maintenez le pictogramme  enfoncé pendant environ 5 secondes. L'affichage passera de  (mode d'évacuation) à  (mode d'épuration/filtres au charbon utilisés) indiquant que la fonction de minuterie de temps écoulé est activée et que des filtres au charbon sont utilisés.

Mode de réglage

maintenez-le enfoncé pendant 5 sec.



l'affichage passe de <--> à <C>



Indicateur de remplacement des filtres:



Les filtres au charbon doivent être remplacés, lorsque le pictogramme  commence à clignoter.

Remplacement des filtres

Le pictogramme <C> clignote



Fonction de réinitialisation:

Une fois les filtres remplacés, mettez la hotte hors fonction, appuyez sur le pictogramme , l'affichage apparaîtra, continuez d'appuyer pendant environ 5 secondes jusqu'à ce que le pictogramme  disparaisse .

Le rappel de remplacement des filtres est maintenant réinitialisé et un nouveau cycle de temps écoulé de 120 heures se met en route.

Pour réinitialiser

maintenez-le enfoncé pendant 5 sec.



l'affichage passe de <C> à <>



ENTRETIEN DES SURFACES:

Entretien des surfaces:

Nettoyez périodiquement à l'aide d'eau savonneuse et d'un chiffon de coton propre. N'utilisez pas de détergents corrosifs et abrasifs (par exemple de la poudre à récurer Comet, du nettoyant pour four EZ-Off), des laines d'acier ni des tampons à récurer qui pourraient endommager les surfaces.

Utilisez des liquides dégraissants, comme « Formule 409 » ou « Fantastic », pour déloger les souillures tenaces.

Après le nettoyage, vous pouvez utiliser des produits de polissage non abrasifs, comme 3M ou ZEP, pour polir et lustrer les surfaces en acier inoxydable de même que le grain. Vous devez toujours frotter légèrement à l'aide d'un chiffon propre, dans le sens du grain. N'utilisez pas de produit contenant des agents de blanchiment ni de nettoyant « orange ».

Filtres métalliques

Les filtres métalliques installés en usine sont conçus pour filtrer les résidus et la graisse provenant de la cuisson. Ils n'ont pas besoin d'être remplacés sur une base régulière, mais doivent être gardés propres. Ceux-ci doivent être nettoyés après 30 heures d'utilisation. Utilisez la fonction de rappel du nettoyage des filtres du panneau de commande pour déterminer si les filtres doivent être nettoyés.

Enlevez-les et nettoyez-les à la main ou au lave-vaisselle. S'ils sont très souillés, utilisez le produit à vaporiser « Formule 409 » ou un détergent dégraissant équivalent et faites-les tremper. Séchez les filtres et réinstallez-les avant d'utiliser la hotte.

Remplacement des filtres métalliques

Si les filtres deviennent inutilisables en raison de leur degré d'usure et d'une utilisation prolongée, remplacez-les par les numéros de pièce suivants:

Modèle de hotte	Numéro de pièce	Filtres en paquet
JXT5830	ZOF-MO52	2
JXT5836	ZOF-MO53	3

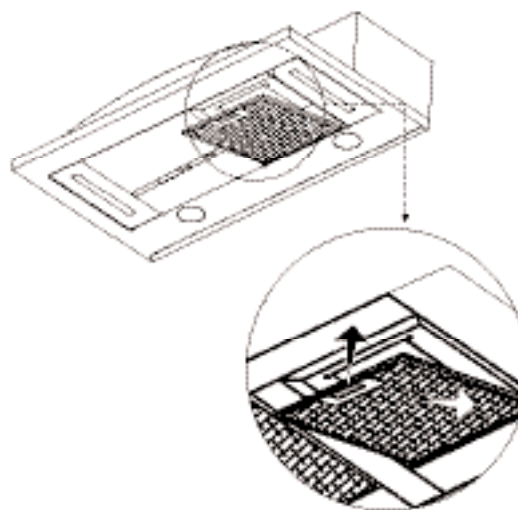

Dimensions des filtres métalliques

207 mm x 248 mm
8.15 po x 9.75 po

Remplacez également tout filtre endommagé qui présente des perforations, des mailles endommagées, un cadre brisé ou tordu.

TRANSFORMATION EN SYSTÈME DE RECYCLAGE

La transformation de cette unité en système de recyclage est recommandée pour des applications où il est impossible d'installer un système de conduits d'évacuation. Lors de la conversion, la hotte fonctionne en tant qu'élément « d'épuration » plutôt qu'élément d'évacuation. L'air vicié ou les émanations de cuisson sont aspirés et filtrés par un ensemble de filtres au charbon. L'air est ensuite purifié et recirculé à l'intérieur de la maison.

Il est recommandé de TOUJOURS évacuer l'air à l'extérieur de la maison en employant les systèmes de conduits existants ou en installant un nouveau système de conduits. La hotte est plus efficace en tant qu'appareil d'évacuation. Cet appareil ne doit être utilisé comme une unité « d'épuration » que s'il est impossible d'en faire une unité d'évacuation.

Lorsque vous convertissez cet appareil en unité « d'épuration », il est nécessaire de placer un ensemble de filtres au charbon au-dessus de l'ensemble de filtres métalliques conventionnels. Pour passer des commandes, utilisez le numéro de pièce ci-dessous. Les filtres métalliques sont conçus pour capter les résidus de cuisson. Pour ce qui est des filtres au charbon optionnels, ils aident à purifier les émanations créées par la cuisson pour une recirculation de l'air dans la maison.

Filtres au charbon (Requis)

1. Procédez comme suit pour acheter des filtres au charbon pour les systèmes à recyclage :

Modèle de hotte	Numéro de Pièce	Filtres
JXT5830	JFLTRC5830	2
JXT5836	JFLTRC5836	3

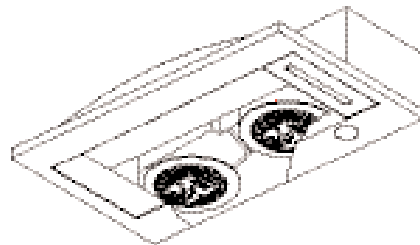

2. Retirez les filtres métalliques de la hotte.
3. Installez la languette de fixation dans le filtre en métal.
4. Agrafez le filtre au charbon sur la languette.
5. Réinstallez les filtres métalliques.
6. Les filtres au charbon doivent être remplacés à toutes les 120 heures d'utilisation (ou approximativement à tous les 2 à 3 mois en fonction d'une moyenne de temps de cuisson de 1 à 2 heures). Une fois en fonction, le micro processeur des commandes fait le compte du temps d'utilisation et indique qu'il est nécessaire de remplacer les filtres au charbon.

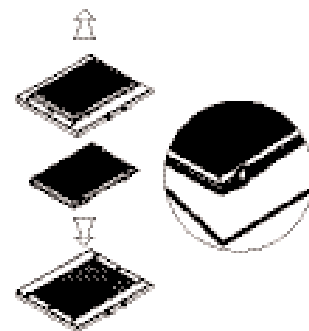

Dimensions du filtre au charbon:

228 mm X 162 mm
9 po x 6.4 po

ÉCLAIRAGE

Remplacement des ampoules



ATTENTION: L'ampoule devient extrêmement chaude une fois allumée. Attendez qu'elle ne soit plus alimentée en courant et qu'elle ait refroidi **AVANT** d'y toucher. Vous pourriez vous brûler si vous touchez des ampoules chaudes.

Assurez-vous que les ampoules ne sont plus alimentées en courant et qu'elles sont froides.

Enlevez l'ampoule en la tournant dans le sens contraire des aiguilles d'une montre.

Si les ampoules sont difficiles à tourner en raison d'une utilisation prolongée, fixez fermement une ventouse pour le verre dont le diamètre correspond à celui de l'ampoule puis exercez un mouvement de rotation.

Vous pouvez vous procurer des ampoules de remplacement auprès de magasins spécialisés dans la vente d'appareils d'éclairage. Achetez des ampoules de type GU10 120V de 50W.

Veuillez vous adresser à notre centre des services à la clientèle pour commander des ampoules:

1-800-JENNAIR (1-800-536-6247)

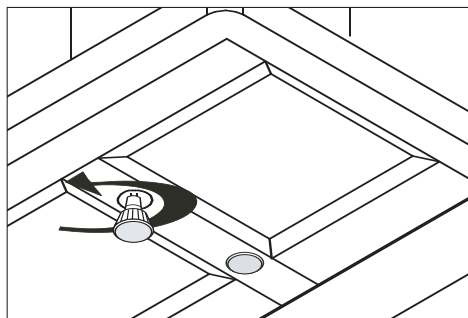

Garantie:**Garantie complète d'un an - Pièces et main-d'œuvre**

Durant une période d'un an (1) an à compter de la date d'achat initiale toute pièce qui se révélerait défectueuse dans les conditions normales d'usage ménager normal sera réparée ou remplacée gratuitement.

Garantie Limitée - Pièces Seulement

Deuxième Année - Après la première année suivant la date de l'achat initial, toute pièce qui se révélerait défectueuse dans des conditions normales d'usage ménager sera réparée ou remplacée gratuitement (pièce seulement); le propriétaire devra assumer tous les autres frais, y compris les frais de main-d'œuvre, de déplacement et de transport.

Résidents Canadiens

Les garanties énoncées ci-dessus couvrent un appareil installé au Canada seulement s'il a été agréé par les agences de test habilitées (vérification de la conformité à une norme nationale du Canada), sauf si l'appareil a été introduit au Canada à l'occasion d'un changement de résidence des États-Unis vers le Canada.

Les garanties formulées ci-dessus sont les SEULES que le fabricant accorde.

Ces garanties vous confèrent des droits juridiques spécifiques et vous pouvez également jouir d'autres droits, variables d'un État à l'autre.

Ne Sont pas Couverts par ces Garanties:

1. Les conditions et les dommages attribuables à:
 - a. Une installation, une livraison ou un entretien effectués incorrectement.
 - b. Toute réparation, modification, altération et tout réglage non autorisés par le fabricant ou par un prestataire de service après-vente agréé.
 - c. Une utilisation inadéquate, abusive ou déraisonnable, ainsi que des accidents.
 - d. Une alimentation électrique (tension, intensité) inadéquate.
 - e. Un réglage inadéquat d'une ou de plusieurs commandes.
2. Las garantías se anulan si los números de serie originales han sido retirados, alterados o si no se pueden determinar rápida y fácilmente.
3. Des ampoules.
4. Des produits achetés aux fins d'usage commercial ou industriel.
5. Les coûts d'entretien ou de réparation visant à:
 - a. Corriger des erreurs d'installation.
 - b. Expliquer aux utilisateurs comment se servir du produit.
 - c. Transporter l'appareil aux locaux du prestataire de service après-vente.
6. Les dommages directs ou indirects subis par toute personne qui contre vient aux modalités de ces garanties. Certains États ne permettent pas l'exclusion ou la limitation des dommages directs ou indirects, par conséquent les clauses restrictives ci-dessus peuvent ne pas s'appliquer à votre cas.

Si l'intervention d'un Réparateur est Nécessaire

- Téléphonnez au revendeur qui vous a vendu l'appareil ou aux Services à la clientèle de Maytag, le Service d'assistance à la clientèle de Jennair en composant le 1-800-JENNAIR (1-800-536-6247) aux États-Unis, et au Canada pour obtenir les coordonnées d'un prestataire de service après-vente agréé.
- Veuillez conserver la preuve d'achat pour justifier la validité de la garantie. Reportez-vous à la garantie pour obtenir plus de détails sur les responsabilités du propriétaire à l'égard du service sous garantie.
- Si le revendeur ou l'entreprise de service après-vente ne peut pas résoudre le problème, écrivez à Maytag Services, À l'attention de : CAIR Center, P.O. Box 2370, Cleveland, TN 37320-2370, U.S.A. ou composez le 1-800-JENNAIR (1-800-536-6247) aux États-Unis ou au CANADA.

REMARQUE: Lorsque vous écrivez ou téléphonez pour signaler un problème de réparation, veuillez fournir les renseignements suivants:

- a. Nom, adresse et numéro de téléphone;
 - b. Numéro de modèle et de série;
 - c. Nom et adresse de votre concessionnaire ou de votre prestataire de service après-vente;
 - d. Description claire du problème éprouvé;
 - e. Preuve d'achat (reçu de vente)
- Des guides d'utilisateur, des manuels de réparation et des renseignements sur les pièces sont disponibles auprès des services à la clientèle de Maytag et de Jennair.

CAMPANA DE COCINA

Número de Modelo:	JXT5830	JXT5836
Número del Fabricante:	S26E30	S26E36
Tamaño:	30"	36"

USUARIO GUÍA

CONTENIDOS

Instrucciones de Seguridad.....	1
Controles y Características.....	2-3
Mantenimiento.....	4-6
Garantía.....	7



GUIA DE USOS Y CUIDADOS

Lea todas las instrucciones antes de instalar y usar este electrodoméstico

MODELOS: JXT5830 JXT5836

IIIMPORTANTE AVISO DE SEGURIDAD



ADVERTENCIA

Instalación

La instalación descrita en este manual ha sido preparada para instaladores calificados, técnicos de servicio o personas con un entrenamiento similar y calificado. NO intente instalar este electrodoméstico ud. mismo. La instalación de esta unidad sin el apropiado conocimiento técnico y eléctrico puede resultar en serios daños personales.

Todo el cableado eléctrico debe ser instalado, aislado, y conectado a tierra de manera apropiada. Se debe limpiar el acumulamiento de grasa en los conductos antiguos o se deben reemplazar por conductos nuevos para evitar la posibilidad del incendio de la grasa. Revise todas las juntas en los conductos para asegurar que las conexiones estén bien hechas y que todas las juntas estén selladas con cinta.

Funcionamiento

Lea todas las instrucciones en este manual antes de usar esta unidad. Guarde estas instrucciones para futura referencia.

Siempre deje las parrillas de seguridad y los filtros en su lugar. Sin estos componentes, los extractores en funcionamiento pueden atrapar el cabello, los dedos y ropa suelta.

NUNCA bote cenizas de cigarrillos, sustancias inflamables ni cualquier objeto extraño en los extractores.

NUNCA deje la comida que está cocinando sin atención. Al freír alimentos, el aceite del sartén puede recalentarse e inflamarse con facilidad. El riesgo de inflamación es más alto cuando el aceite ha sido usado en repetidas oportunidades.

Limpieza

La saturación de residuos de grasa en los extractores y filtros puede incrementar la posibilidad de incendio. Mantenga la unidad limpia y libre de grasa y acumulación de residuos en todo momento para prevenir la posibilidad de incendios.

Los filtros se deben limpiar periódicamente y se deben mantener libres de acumulación de residuos de cocina (vea las instrucciones de limpieza en el interior). Los filtros usados y antiguos deben ser reemplazados inmediatamente. No use los extractores sin filtros. Nunca desarme las partes para limpiarlas sin las instrucciones apropiadas.

Se recomienda que la unidad sea desarmada por personal autorizado solamente. Llame a nuestro servicio de atención al cliente para recibir instrucciones sobre el retiro de la unidad. 1-800-JENNAIR (1-800-536-6247)

El fabricante no será responsable en caso que no se observen estas instrucciones para la instalación, mantenimiento y uso apropiado de este producto. El fabricante no será responsable por daños o heridas causados por el uso inapropiado de este producto o por negligencia, y la garantía del producto expirará automáticamente en caso de mantenimiento inapropiado.

Por favor esté atento a las últimas revisiones de las especificaciones técnicas antes de desconectar o realizar cualquier trabajo en la unidad.

** Por favor esté atento a las últimas revisiones de las especificaciones técnicas antes de desconectar o realizar cualquier trabajo en la unidad.*

CONTROLES DE TACTO Y CARACTERISTICAS

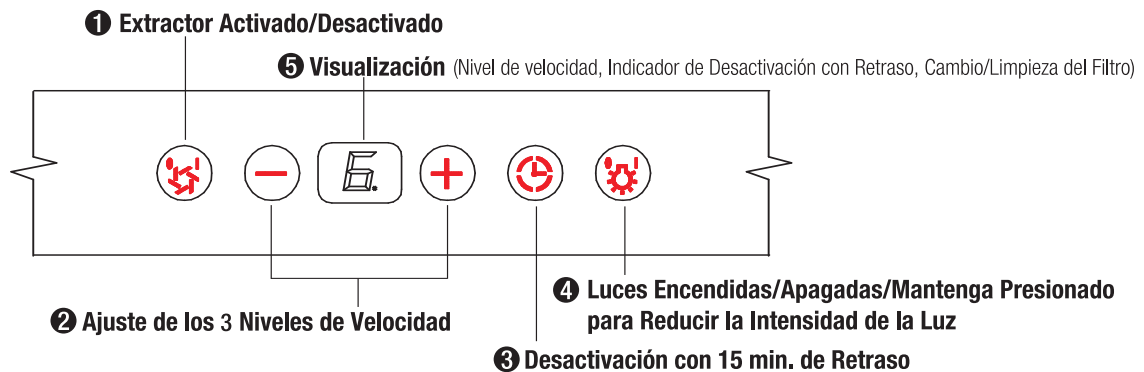

1 Extractor Activado/Desactivado

Presionando se activa o desactiva el extractor. Cuando se activa, el extractor comienza a funcionar en el nivel de velocidad 3.

2 Ajuste de los Niveles de Velocidad

Los 3 niveles de velocidad se seleccionan presionando para disminuir y para aumentar el nivel de velocidad. La visualización indica el nivel seleccionado.

3 Desactivación con Retraso

Esta opción se usa para que el extractor y las luces se apaguen automáticamente 15 minutos después que ha sido activada la función. Presione una vez, un punto parpadea en la parte inferior derecha de la visualización indicando que la función ha sido activada. La campana se apagará por completo en 15 minutos.

4 Luces Encendidas/Apagadas/Reducir la Intensidad de la Luz

Encienda o apague las luces presionando la tecla una vez. Para reducir la intensidad de la luz, mantenga presionado durante dos segundos.

5 Visualización de Funciones Avanzadas

Aviso de Limpieza de Filtros (Metal):

Después de cada 30 horas de uso, la visualización comenzará a parpadear mostrando una , recordándole que debe limpiar los residuos y posibles obstrucciones de los filtros metálicos.



Los Filtros Metálicos estándar deben ser limpiados frecuentemente y como se recomienda con el fin de mantener la eficiencia del extractor. Si la mantención no se hace de manera apropiada, el residuo acumulado después de cocinar pasará a través de los filtros y causará daño a los extractores de la campana y a otros componentes sensibles; posiblemente se tapan los conductos de extracción lo cual creará una posibilidad de incendio.

CONTROLES: INDICADOR DE CAMBIO DE FILTRO (FILTROS DE CARBON)

Aviso de Cambio de Filtros (Carbón, si está montado):

Cuando su campana es instalada como una unidad de "Purificación" (Recirculación Sin Conducto), se monta con un conjunto de Filtros de Carbón para purificar el escape y humo generado al cocinar, para luego reciclar el aire dentro del hogar. Estos Filtros de Carbón deben ser cambiados cada 120 horas de uso. Se debe activar la función de Aviso de Cambio de Filtro en el microprocesador. Cuando se activa el microprocesador en los controles, este avanzará y contará las horas de uso indicando con una luz intermitente  cuando se debe reemplazar el filtro de carbón.



Activación del Aviso de Cambio de Filtro:

Estando en la posición Off (desconectado), presione  durante aproximadamente 5 segundos. La visualización cambiará de  Exhaust Mode (modo de extracción) a  Purifying Mode/ Carbon Filters Used (modo de purificación/filtros de carbón en uso). Esto indica que se ha activado la función del cronómetro y que se están usando los Filtros de Carbón.

Indicador de Cambio de Filtro:

Cuando la visualización  comienza a parpadear, se deben cambiar los Filtros de Carbón.

Función de Reactivación:

Una vez que se han reemplazado los filtros, con la campana desconectada (OFF), mantenga presionado , aparecerá la visualización; mantenga presionado  durante aproximadamente 5 segundos hasta que desaparezca  de la visualización. El Aviso de Cambio de Filtro ha sido reactivado y se ha iniciado un nuevo ciclo cronometrado de 120 horas.

Modo de activación

Mantenga presionado durante 5 seg.



Visualización cambia de  a 



Cambio de Filtros

Visualización  parpadea



Para reactivar

Mantenga presionado durante 5 seg.



Visualización cambia de  a 



LIMPIEZA

Mantenimiento de la Superficie:

Limpie periódicamente con agua caliente y con jabón utilizando un trapo de algodón limpio. No use detergentes corrosivos o abrasivos (como Comet en polvo, o limpiador de hornos EZ-Off), o esponjas metálicas de acero o cobre las cuales rayarán y dañarán la superficie.

Para suciedad más profunda use un líquido de limpieza desengrasante, tal como Formula "409" o "Fantastic".

Después de limpiar, puede usar un producto de limpieza para pulir acero inoxidable que sea no abrasivo, tal como 3M o ZEP, para pulir y sacar brillo y grano al acero inoxidable. Siempre debe frotar suavemente, con trapo de algodón limpio y con el grano.

Filtros Metálicos

Los Filtros Metálicos montados de fábrica se proveen para que filtren los residuos y grasa propios de la cocina. No necesitan ser reemplazados regularmente, pero se deben mantener limpios. Los filtros se deben limpiar cada 30 horas de uso.

Retire los filtros y límpielos a mano o en el lavavajillas. Si los filtros están muy sucios, remójelos en una solución de detergente desengrasante, tal como Formula '409' o su equivalente, antes de limpiarlos. Seque los filtros y vuelva a instalarlos antes de usar la campana.

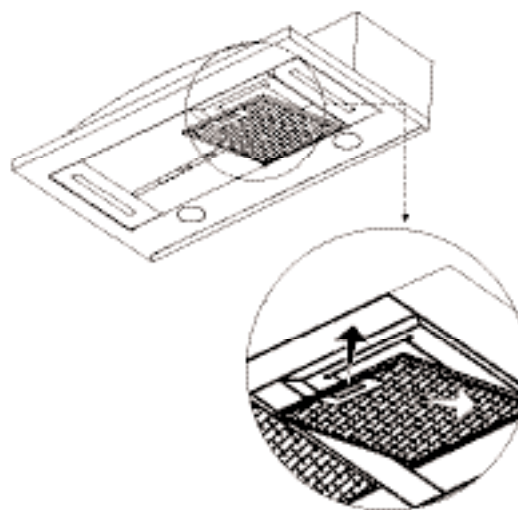

Reemplazo de los Filtros Metálicos

Si los filtros se gastan debido al uso y la edad, reemplácelos con los siguientes números de repuesto:

Modelo de Campana	Número de Repuesto	Filtros por Paquete
JXT5830	ZOF-MO52	2
JXT5836	ZOF-MO53	3

Reemplace también cualquier filtro dañado cuya malla esté rota o perforada, o cuyo marco esté doblado o quebrado.

Dimensiones de los Filtros Metálicos

8.15" x 9.75"

207mm x 248mm

CONVERSION SIN TUBERIA DE EXTRACCION

La conversión sin tubería de extracción está hecha para situaciones en las cuales no es posible instalar una tubería de extracción de aire. Al ser convertida, la campana funciona como una campana de “purificación” en vez de una campana de extracción. Los humos y vapores producidos al cocinar son aspirados por la campana y filtrados por un conjunto de Filtros de Carbón opcionales. El aire es entonces purificado y reciclado en el hogar.

Recomendamos SIEMPRE extraer el aire fuera de la casa utilizando tuberías de escape existentes o instalando nuevas, siempre que sea posible. La campana es más eficiente como una unidad de extracción. Sólo cuando no es posible instalarla como un sistema de extracción se debe usar la opción de conversión transformando la campana en una unidad de “purificación”.

Cuando se convierte en una unidad de “purificación”, se necesitan un conjunto de Filtros de Carbón además del conjunto de Filtros Metálicos estándar. Para hacer su pedido refiérase al número de repuesto detallado más adelante. Los Filtros Metálicos estándar están diseñados para capturar los residuos generados al cocinar y los Filtros de Carbón opcionales ayudan a purificar los humos que se generan al cocinar para poder así reciclar el aire dentro del hogar.

Filtros de Carbón (Requeridos)

1. Compre los Filtros de Carbón para instalación en tubería de extracción como se detalla a continuación.

Modelo de Campana: Número de Repuesto Filtros por paquete

JXT5830	JFLTRC5830	2
JXT5836	JFLTRC5836	3

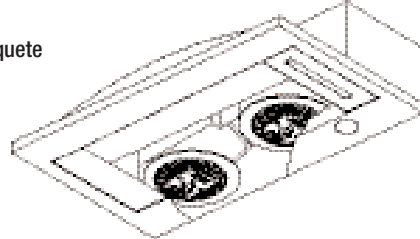

2. Retire los filtros metálicos de la campana.
3. Instale el brazo de enganche en el filtro metálico.
4. Enganche los filtros de carbón a cada brazo.
5. Vuelva a instalar los filtros de metal.
6. Los Filtros de Carbón deben ser reemplazados después de cada 120 horas de uso (o aproximadamente cada 2 ó 3 meses, basándose en un promedio de 1 a 2 horas por día). Cuando el microprocesador en los controles, este tiempo de uso y le indicará cuándo es necesario cambiar los filtros de carbón.

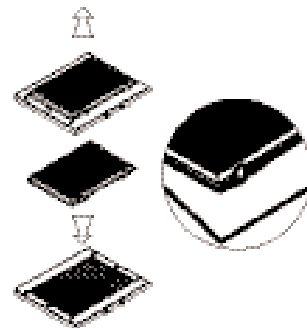

Dimensiones del Filtro de Carbón:

9" x 6.4"
228 mm X 162 mm

LUCES

Reemplazo de las Bombillas



PRECAUCION: Las bombillas se ponen extremadamente calientes al estar encendidas.

NO toque las bombillas hasta que estén apagadas y frías.
El contacto con bombillas calientes puede provocar graves quemaduras.

Asegúrese que la unidad esté desconectada y que las bombillas estén frías.

Retírela girando la bombilla hacia la izquierda.

Si le es difícil girar las bombillas debido a un uso prolongado, adhiera firmemente una ventosa succionadora de vidrio (disponibles en tiendas de lámparas) aproximadamente del mismo diámetro de la bombilla y gírela hacia la izquierda. También puede usar un guante de goma o látex para obtener el mismo resultado.

Las bombillas de repuesto están disponibles en tiendas especializadas en lámparas y luces. Compre bombillas halógenas tipo GU10 120V de 50W.

También puede comprar las bombillas llamando a nuestro servicio de atención al cliente al: **1-800-JENNAIR (1-800-536-6247)**

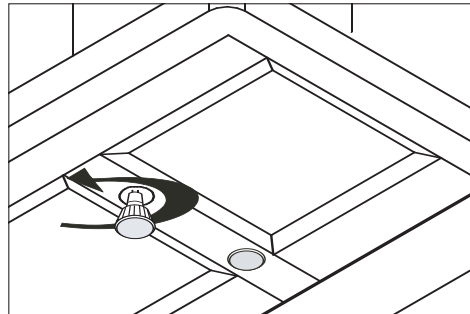

Garantía:

Garantía Completa por Un Año - Repuestos y Servicio

Durante un (1) año desde la fecha de compra, se reemplazará o reparará sin costo alguno cualquier parte que falle al ser usada normalmente en el hogar.

Garantía Limitada - Piezas Solamente Segundo Año

Después del primer año de la fecha original de compra, se reemplazará o reparará gratuitamente las piezas que fallen durante uso normal en el hogar en lo que respecta a las piezas y el propietario deberá pagar todos los otros costos incluyendo mano de obra, kilometraje y transporte.

Para Residentes Canadienses

La garantía recién mencionada cubre una unidad instalada en Canadá siempre y cuando haya sido certificada o listada por una agencia de pruebas apropiada que verifique el cumplimiento de los Estándares Nacionales Canadienses, a menos que la unidad haya sido llevada a Canadá debido al cambio de domicilio desde los Estados Unidos a Canadá.

Las garantías específicas recién mencionadas son las UNICAS garantías proporcionadas por el fabricante. Estas garantías le proporcionan derechos legales específicos, y también puede ud. tener otros derechos que varían de un estado a otro.

Lo Siguiente no está Cubierto por estas Garantías:

1. Condiciones y daños que resulten de cualquiera de los siguientes casos:
 - a. Instalación, entrega o mantención inapropiadas.
 - b. Cualquier reparación, modificación, alteración o ajuste no autorizado por el fabricante o por un proveedor de servicio autorizado.
 - c. Mal uso, abuso, accidentes o uso no razonable.
 - d. Corriente eléctrica, voltaje o suministro incorrecto..
 - e. Ajuste inapropiado de cualquiera de los controles.
2. Las garantías se anulan si los números de serie originales han sido retirados, alterados o si no se pueden determinar rápida y fácilmente.
3. Bombillas.
4. Productos comprados para uso comercial o industrial.
5. El costo de servicio o llamadas de servicio para:
 - a. Corregir errores de instalación.
 - b. En señalar al usuario el uso apropiado del producto.
 - c. Transportar el electrodoméstico al servicio técnico.
6. Daños incidentales o consecuentes sostenidos por una persona como resultado de cualquier violación de estas garantías. Algunos estados no permiten la exclusión o limitación de daños incidentales o consecuentes, de tal manera que esta exclusión puede no ser efectiva.

Si Ud. Necesita Servicio

- Llame al vendedor a quien le compró el electrodoméstico, o llame a Maytag ServicesSM, al Centro de Atención al Cliente de Jennair al 1-800-JENNAIR (1-800-536-6247) USA y CANADA para localizar al servicio técnico más cercano.
- Asegúrese de guardar la prueba de compra para verificar el estado de su garantía. Véase la sección GARANTIA para mayor información sobre las responsabilidades del propietario para el servicio de garantía.
- Si el vendedor o la compañía de servicio no puede resolver el problema, escriba a: Maytag ServicesSM, Attn:CAIR® Center, P.O. Box 2370, Cleveland, TN 37320-2370, o llame al 1-800-JENNAIR (1-800-536-6247) USA y CANADA.

Los clientes de EE.UU. que usen TTY para personas sordas, con problemas auditivos o de voz, llame al 1-800-688-2080.

NOTA: Cuando nos escriba o llame respecto a un problema de servicio, por favor incluya la siguiente información:

- a. Su nombre, dirección y número telefónico;
 - b. Número de modelo y número de serie;
 - c. Nombre y dirección del vendedor o servicio técnico;
 - d. Una clara descripción del problema;
 - e. Prueba de compra (boleta de venta).
- Las guías del usuario, manuales de servicio e información sobre partes están disponibles en Maytag ServicesSM, Centro de Atención al Cliente de Jennair.

Free Manuals Download Website

<http://myh66.com>

<http://usermanuals.us>

<http://www.somanuals.com>

<http://www.4manuals.cc>

<http://www.manual-lib.com>

<http://www.404manual.com>

<http://www.luxmanual.com>

<http://aubethermostatmanual.com>

Golf course search by state

<http://golfingnear.com>

Email search by domain

<http://emailbydomain.com>

Auto manuals search

<http://auto.somanuals.com>

TV manuals search

<http://tv.somanuals.com>