

JENSEN®



SRP2002 Plug-N-Play



Thank You!

Thank you for choosing a JENSEN product. We hope you find the instructions in this owner's manual clear and easy to follow. If you take a few minutes to look through it, you'll learn how to use all the features of your new JENSEN / Sirius satellite radio for maximum enjoyment.

Features	2
System Setup	2
Operation	6
Troubleshooting	13
Specifications	14
Warranty	14

¡Gracias!

Gracias por elegir un producto de JENSEN. Le esperamos hallazgo las instrucciones en este manual del dueño claro y fácil seguir. Si usted lleva algunos minutos la mirada con ella, usted aprenderá cómo utilizar todas las características de su radio basada en los satélites nueva de JENSEN/Sirius para el disfrute máximo.

Características	2
Disposición del sistema	2
Operación	6
Localizando averías	13
Especificaciones	14
Garantía	14

JENSEN

Recoton Mobile Electronics, Inc.
1090 Emma Oaks Trail
Lake Mary, FL 32746
1-800-323-0221
www.jensen.com

© 2002 Recoton

Features

The compact, portable design of the SRP2002 Plug-N-Play makes it easy to use, and its convenient carrying case allows for quick transfer between multiple vehicles.

The SRP2002 consists of two main components: a Down Link Processor (DLP) and a Display Control Unit (DCU). The DLP acts as a satellite receiver/digital processor for the Sirius Satellite Radio network. The DCU is a hand held control unit that utilizes a four line, scrolling, backlit, liquid crystal display. Depending on the listening category chosen, you can display Channel Name, Artist Name, Song Title and Channel Number.

System Setup

Note: It is a good idea to read all the instructions before you begin using this system.

In addition to the DLP and DCU, the SRP2002 Plug-N-Play unit contains the following:

- Antenna with 22 ft. (5.2 m) cable
- Cassette Adaptor
- RCA-RCA Audio Cable
- 3.5 mm.-RCA Audio Cable
- Four Mounting Screws and a Velcro fastener
- Carrying Case

Wireless FM modulators, available at local electronic stores, will also work with the SRP2002.

Location and Mounting

Down Link Processor (DLP)

The DLP comes with a cradle designed to lock the unit securely in place inside the vehicle. The cradle can be mounted with two screws, which are included in the Plug-N-Play case. The cradle can be mounted under a seat or in another convenient location, allowing easy access for removal and transfer of the DLP into another vehicle.

Note: It is very important to mount the cradle in a location that allows air to circulate around the Down Link Processor.

Once the cradle is mounted, insert the DLP until the locking tabs click. This ensures that the DLP will remain secure in the cradle until you wish to remove it. To remove the DLP from the cradle, press in on both locking tabs simultaneously, then pull out.

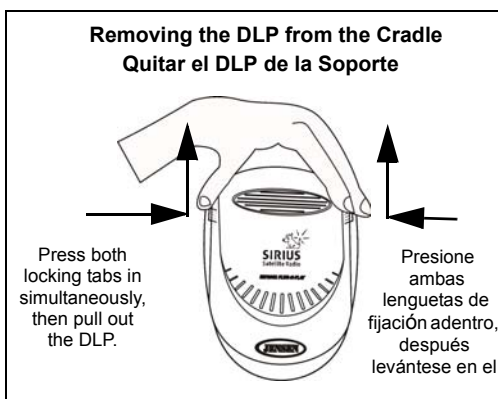
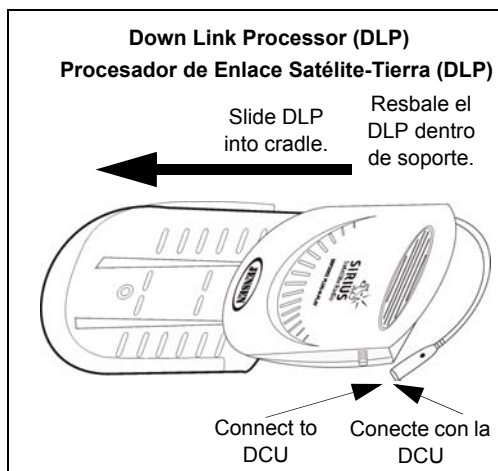
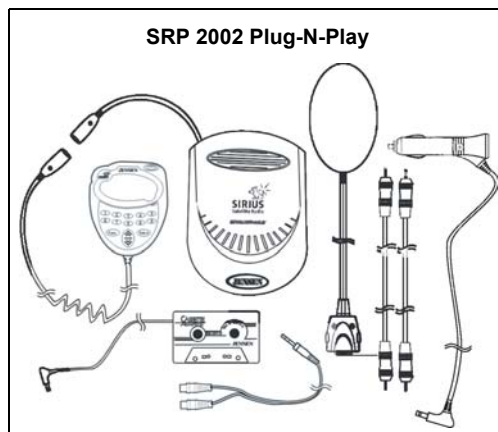

Características

El diseño compacto y portable del SRP2002 Plug-N-Play hace fácil utilizar, y su caso que lleva conveniente permite transferencia rápida entre los vehículos múltiples.

El SRP2002 consiste en dos componentes principales: procesador de enlace satélite-tierra (DLP) y una unidad de control de exhibición (DCU). Los actos del DLP como un receptor basado en los satélites y procesador digital para la red de radio basada en los satélites de Sirius. La DCU es una unidad de control celebrado de la mano que utiliza cuatro una línea, movimiento en sentido vertical, indicador de cristal líquido retroiluminado. Dependiendo de la categoría que escucha elegida, usted puede exhibir nombre del canal, nombre del artista, título de la canción y número de canal.

Disposición del Sistema

Note: Es una buena idea leer todas las instrucciones antes de que usted comience a usar este sistema.

Además del DLP y de la DCU, la unidad del SRP2002 Plug-N-Play contiene los accesorios siguientes:

- Antena con 22 pies. (5,2 m) cable
- Adaptador del cassette
- Cable audio de RCA-RCA
- Cable audio de 3,5 mm-RCA
- Cuatro tornillos de montaje y un sujetador del velcro
- Caso que lleva.

Los moduladores sin hilos de FM, disponibles en los almacenes electrónicos locales, también trabajarán con el SRP2002.

Localización y montaje

Procesador de Enlace Satélite-Tierra (DLP)

El DLP viene con una horquilla diseñada para trabar la unidad con seguridad en lugar dentro del vehículo. La horquilla se puede montar con dos tornillos, que se incluyen en el caso del Plug-N-Play. La horquilla se puede montar bajo asiento o en otra localización conveniente, permitiendo el acceso fácil para el retiro y la transferencia en otro vehículo.

Note: Es muy importante montar la horquilla en una localización que permita que el aire circule alrededor abajo del procesador del DLP.

Una vez que se monte la horquilla, inserte el DLP hasta que la fijación tabula tecleo. Esto se asegura de que el DLP siga siendo seguro en la horquilla hasta que usted desea quitarlo. Para quitar el DLP de la horquilla, clave en ambas lengüetas de fijación simultáneamente, después saquélo.

Location and Mounting (continued)

Display Control Unit

The DCU comes with a cradle designed to be mounted on the dash, allowing easy access for operating the unit. The cradle can be mounted with two screws or with a strip of velcro, both of which are included in the Plug-N-Play case. Once the cradle is mounted, insert the DCU as shown.

Wiring

Down Link Processor

Note: The DLP must be connected as shown in the DLP Wiring diagram. If wiring connections are not completed correctly, the unit will not operate properly and could be damaged. Follow the installation instructions and diagrams carefully.

Moving from left to right on the DLP back panel, you will see the following jacks: Power, Terrestrial and Satellite Signal, Right and Left Audio, Cassette Adaptor and DCU (cable permanently attached).

1. **Power** - Plug one end of the power adaptor into the DLP, and connect the other end to your car's accessory power outlet.
2. **Terrestrial and Satellite Signal** - Plug the antenna connector into the DLP to connect terrestrial and satellite signals from the antenna. The connector is keyed so it can only be inserted in the proper direction.
3. **Audio** - To run sound through your car's audio system using the car radio, plug the audio cable in the R (Right) and L (Left) Audio jacks.
4. **Cassette Adaptor** - To run sound through your car's audio system using the cassette deck, connect Cassette Adaptor plug to this jack.
5. **DCU** - Connect this cable to the DCU.

Display Control Unit

The DCU allows you to operate the radio using a series of buttons. Features and functions of the DCU are explained in detail in the Operation section of this manual.

Power Adaptor

The power adaptor uses the power from your car battery to operate the radio. The red button serves as the adaptor's on/off switch and will light up when power is properly connected.

To replace the fuse in the power adaptor, unplug the adaptor from the power source and remove the end by turning it counter clockwise. Remove the fuse, replace it with a new 2 amp, 3 AG fuse, and replace the end of the power adaptor.

Note: When exiting your vehicle, you must either unplug the power adaptor from the accessory power outlet or turn the on/off switch on the power adaptor to "off". Failure to do so will drain power from your battery.

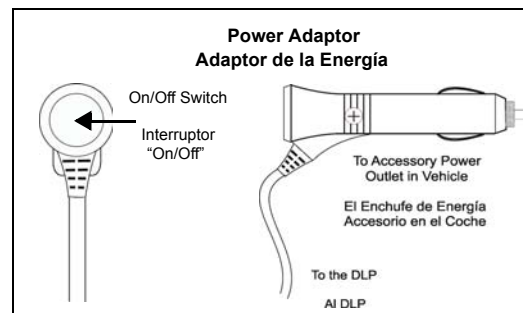
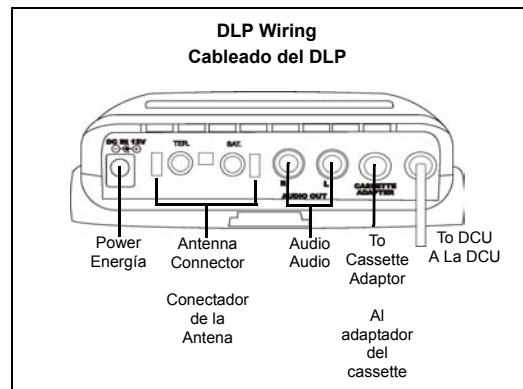
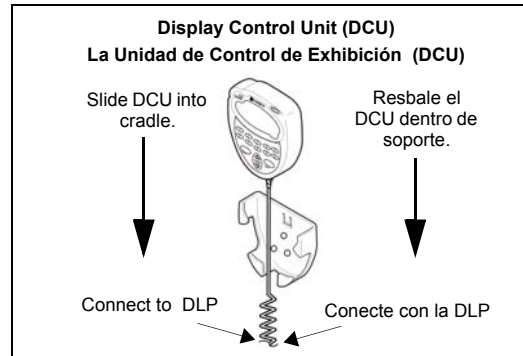

Localización y montaje (continuado)

La unidad de Control de Exhibición (DCU)

La DCU viene con una horquilla diseñada para ser montado en el tablero de instrumentos, permitiendo el acceso fácil para funcionar la unidad. La horquilla se puede montar con dos tornillos o con una tira del velcro, que se incluyen con el Plug-N-Play. Después de montar, inserte la DCU.

Cableado

Procesador de Enlace Satélite-Tierra (DLP)

Nota: El DLP se debe conectar según lo demostrado en el digrama eléctrico del DLP. Si atan con alambre las conexiones no se terminan correctamente, la unidad no funcionará correctamente y podría ser dañada. Siga las instrucciones y los diagramas cuidadosamente.

Moviéndose de izquierda a derecha en el panel trasero del DLP, usted verá los gatos siguientes: energía, señal terrestre y basada en los satélites, audio, adaptador del cassette y DCU (cable permanente).

1. La energía - Tape un extremo en el DLP, y conecte el otro extremo con el enchufe de energía accesorio de su coche.
2. Señal terrestre y basada en los satélites - Tape el conector de la antena en el DLP para conectar señales terrestres y basadas en los satélites de la antena. Se afina el conector así que puede ser insertado solamente en la dirección apropiada.
3. Audio - Para conectar audio, tape los cables audio en los gatos audio.
4. Adaptador del cassette - Para funcionar el sonido a través del sistema audio de su coche usando la cubierta del cassette, conecte el enchufe de adaptador del cassette con este gato.
5. DCU - Conecte este cable con la DCU.

Unidad de Control de Exhibición (DCU)

La DCU permite que usted funcione la radio usando una serie de botones. Las características y las funciones de la DCU se explican detalladamente en la sección de la operación de este manual.

Adaptor de la Energía

El adaptador de la energía el adaptador de la energía utiliza la energía de su batería de coche de funcionar la radio. El botón rojo sirve como el interruptor "on/off" para el adaptador. Se encenderá para arriba cuando la energía está conectada correctamente. Para substituir el fusible en el adaptador de la energía, desenchufe el adaptador y quite el extremo dándole vuelta a la derecha contrario. Quite el fusible, substitúyalo por un fusible nuevo de 2 amperios, AG 3, y substituya el extremo del adaptador de la energía.

Nota: Al salir de su vehículo, usted debe desenchufar el adaptador de la energía del enchufe de energía accesorio o dar vuelta al interruptor con./desc. en el adaptador de la energía al off.. La falta de hacer tan drenará energía de su batería.

Connecting Audio

Connection Options

The SRP2002 offers several options for connecting the radio to a car audio system: a 3.5 mm.-RCA audio cable, an RCA-RCA audio cable, and a Cassette Adaptor.

Note: Use only one method at a time for connecting audio to the DLP. The type of radio installed in your vehicle will dictate which audio connection will be used.

3.5 mm.-RCA Audio Cable

If your vehicle's radio has an AUX IN jack on the face plate, use the 3.5 mm.-RCA audio cable to connect audio to the DLP.

The 3.5 mm.-RCA audio cable has a 3.5 mm. connector on one end and two RCA connectors on the other end. Plug the 3.5 mm. connector to the AUX IN jack on the face of the radio, and plug the RCA connectors into the AUDIO OUT jacks on the back panel of the DLP.

RCA-RCA Audio Cable

If your vehicle's radio has RCA pigtails on the back panel, use the RCA-RCA audio cable to connect audio to the DLP.

The RCA-RCA audio cable has two RCA connectors on each end. Plug two RCA connectors into the connectors on the pigtail, and plug the other two into the AUDIO OUT jacks on the back panel of the DLP.

Cassette Adaptor

If your vehicle's radio has a cassette deck, you can use the Cassette Adaptor to connect audio to the DLP.

The Cassette Adaptor has a connector on one end and a cassette tape on the other. Insert the cassette tape into the radio's cassette deck, and plug the connector into the CASSETTE ADAPTOR jack on the back panel of the DLP.

Wireless FM Modulator

A wireless FM modulator, available at local electronic stores, can be used in place of the Cassette Adaptor if required.

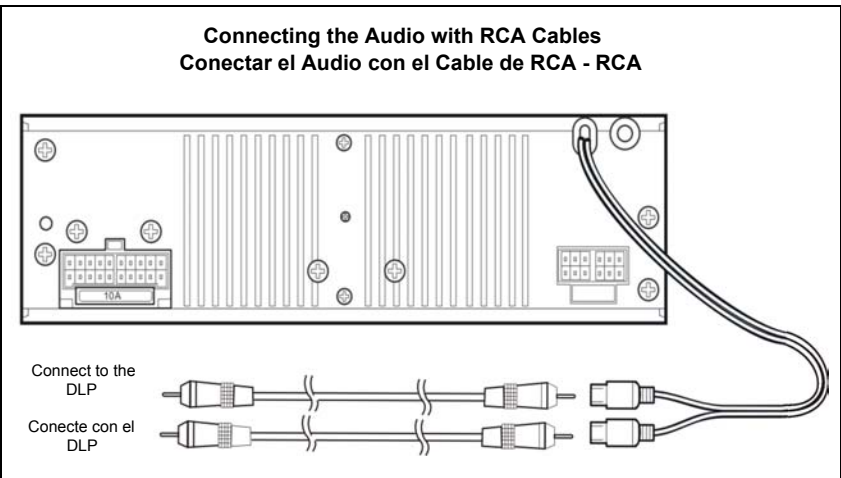
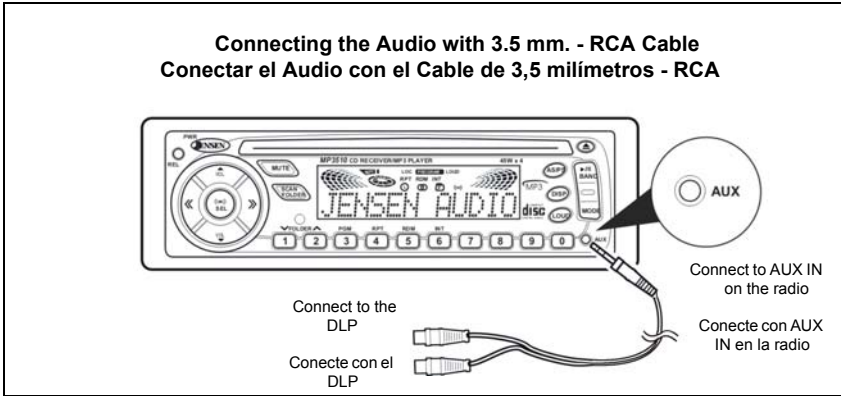

Conectar el audio

Opciones De Conexión

El SRP2002 ofrece varias opciones para conectar la radio con un sistema audio del coche: cable audio de 3,5 milímetros-RCA, cables audio de RCA-RCA, y un adaptador del cassette.

Nota: Utilice solamente un método para conectar audio. El tipo de radio instalado en su vehículo dictará qué conexión audio será utilizada.

Cable del Audio de 3,5 Milímetros - RCA

Si su radio de coche tiene un AUX IN gato en la placa de cara, utilice el cable audio de 3,5 milímetros-RCA para conectar audio con el DLP.

El cable audio de 3,5 milímetros-RCA tiene un conector de 3,5 milímetros el un extremo y dos conectores de RCA en el otro extremo. Tape el conector de 3,5 milímetros el AUX IN gato en la cara de la radio, y tape los conectores de RCA en el AUDIO OUT gato en el panel trasero del DLP.

Cable del Audio RCA-RCA

Si su radio de coche tiene coletas de RCA en el panel trasero, utilice el cable audio de RCA-RCA para conectar audio con el DLP.

El cable audio de RCA-RCA tiene dos conectores de RCA en cada extremo. Tape dos conectores de RCA en los conectores en la coleta, y tape los otros dos en el AUDIO OUT de gatos en el panel trasero del DLP.

Adaptor del Cassette

Si su radio de coche tiene una cubierta del cassette, utilice el adaptador del cassette para conectar audio .

El adaptador del cassette tiene un conector en un extremo y una cinta de cassette en el otro. Inserte la cinta de cassette en la cubierta de radio del cassette en la radio, y tape el conector en el gato del CASSETTE ADAPTOR en el panel trasero del DLP.

Modulador Sin Hilos de FM

Un modulador sin hilos de FM, disponible en los almacenes electrónicos locales, se puede utilizar en lugar del adaptador del cassette si está requerido.

Mounting the Antenna

The antenna allows the radio to receive both terrestrial and satellite signals. Before using the radio, make sure the antenna connector is plugged into the DLP and the antenna is properly mounted on the outside of the car.

Mounting Location

The antenna is designed to be placed on top of a metal vehicle roof, thus utilizing the top of the vehicle as a "ground plane". Since the radio is designed for easy transfer between vehicles, it uses a magnetic mount antenna rather than a permanently mounted antenna.

To mount the antenna, simply place it on top of the vehicle. Make sure the mounting surface is metal, not fiberglass, glass or plastic. To ensure proper operation, be sure to allow a radius six inches of metal around the antenna.

Routing Antenna Cables

It is very important that the antenna cables are not pinched or twisted in any way when connecting the antenna to the DLP. If the cables are pinched or twisted, the antenna will not operate properly and may become permanently damaged.

Confirmation Channel

After the SRP2002 has been connected, the system can be tested for proper operation via the Sirius installation confirmation channel.

1. Refer to the Operation section on page six of this manual for instructions on accessing modes and channels.
2. Select "Direct" mode using the DCU.
3. Access channel 184 directly. This test signal/channel is provided by Sirius Satellite Radio to confirm proper setup of all system components. If the DLP acquires this channel, the SRP2002 system is connected and functioning properly.

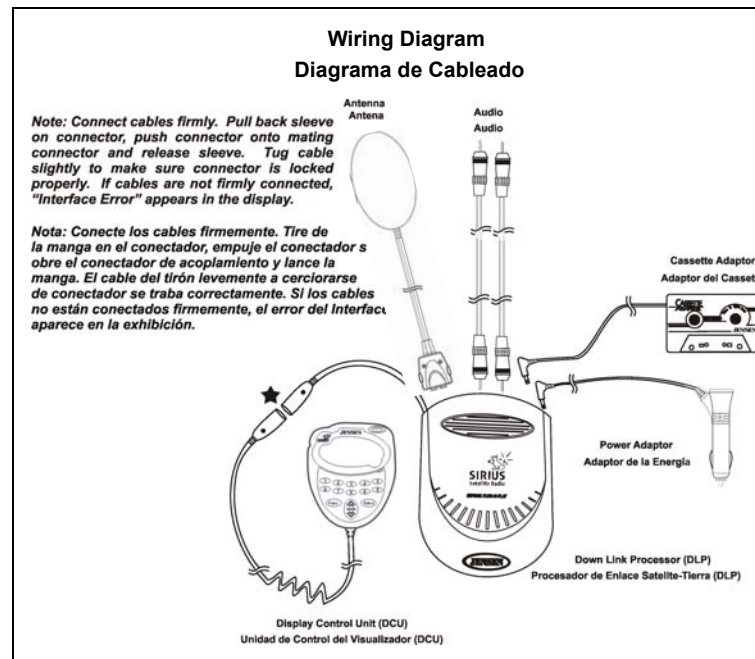
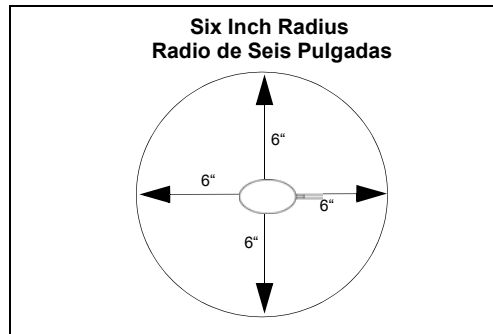
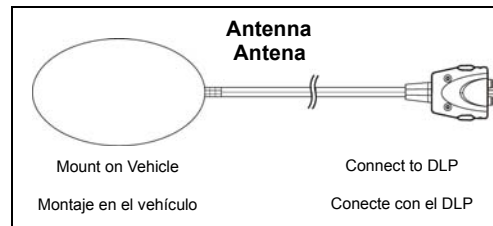

Montar la Antena

La antena permite que la radio reciba señales terrestres y basadas en los satélites. Antes de usar la radio, se cerciora de el conector de la antena se enchufa al DLP y la antena se monta correctamente en el exterior del coche.

Localización del Montaje

La antena se diseña para ser colocada encima de una azotea del vehículo del metal, utilizando la tapa del vehículo como plano del grounding. Puesto que la radio se diseña para la transferencia fácil entre los vehículos, utiliza una antena magnética del montaje más bien que una antena permanentemente montada.

Para montar la antena, colóquela simplemente encima del vehículo. Se cerciora de la superficie de montaje es metal, no fibra de vidrio, cristal o plástico. Para asegurar la operación apropiada, sea seguro no prohibir a un radio seis pulgadas de metal alrededor de la antena.

Encaminar los Cables de la Antena

Es muy importante que los cables de la antena no están pellizcados ni están torcidos al conectar la antena con el DLP. Si se pellizcan o se tuercen los cables, la antena no funcionará correctamente y puede dañarse permanentemente.

Canal de la Confirmación

Después de que el SRP2002 haya estado conectado, el sistema se puede probar para la operación apropiada vía el canal de la confirmación de la instalación de Sirius.

1. Refiera a la sección de la operación en la página seises de este manual para las instrucciones modos que tienen acceso y los canales.
2. Seleccione el modo "Direct" usando la DCU.
3. Tenga acceso al canal 184 directamente. Esta prueba signal/channel es proporcionada por la radio de Sirius Satellite para confirmar la instalación apropiada de todos los componentes del sistema. Si el DLP adquiere este canal, el sistema SRP2002 es conectado y de funcionamiento correctamente.

Operation

Power On

Press the **POWER** button to turn the unit on.

The unit will run a diagnostic check. The Sirius logo appears temporarily, and the display will read "ACQUIRING SIGNAL" while it tunes to a channel.

Note: On initial power up, allow at least five minutes for the Down Link Processor to gather channel and category information and store it for future use. You will hear music as the Display Control Unit reads "ACQUIRING TEXT".

The Down Link Processor may also download data from Sirius when Sirius changes the channel/category information.

Power Off

Press and hold the **POWER** button for more than two seconds to turn the unit off.

Display Illumination

There are three brightness levels for the DCU display. To change the brightness level, press **POWER** for less than one second. Each time **POWER** is momentarily pressed, the brightness level will change.

Configuration Setting

Configuration Setting Menu

The configuration setting menu offers options for selecting the mode of operation, viewing channel information, and managing user data such as parental lock outs and codes.

- To access the configuration setting menu, press and hold **Func** for more than two seconds. The display will show "Config Setting", and a list of the following options will appear: Direct Mode, Category Mode, Show Ch. Info, and Manage User Data.

Note: Direct Mode is the default setting.

- Press the tuning button up or down to highlight the desired mode.
- Press **Select** to confirm selection. When selecting a mode (Direct or Category), a checkmark will appear next to the selected mode. When selecting other options (Show Ch. Info or Manager User Data), the display will change to show the appropriate sub-menu.

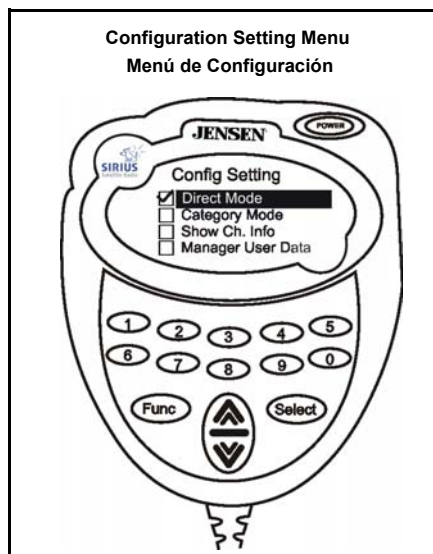
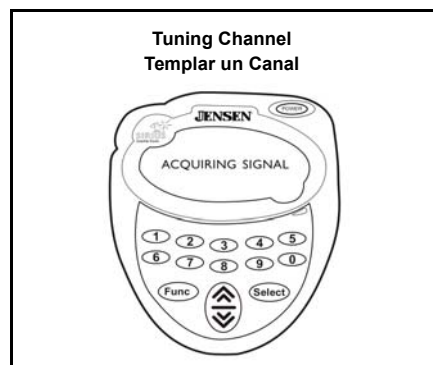
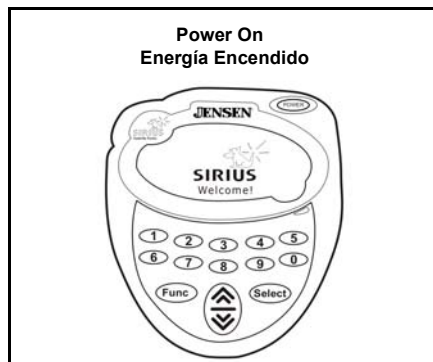

Operación

Energía Encendido

Presione **POWER** para girar la unidad. La unidad funcionará un cheque de diagnóstico. La insignia de Sirius aparece temporalmente, y la exhibición leerá "ACQUIRING SIGNAL" mientras que temple a un canal.

Nota: En energía inicial para arriba, dé un plazo por lo menos de cinco minutos para el DLP al canal del frunce y a la información de la categoría y almacénelos para el uso futuro. Usted oír música como la DCU lee "ACQUIRING TEXT".

El DLP puede también descargar datos de Sirius cuando Sirius cambia la información la información del canal o de la categoría.

Energía Apagado

Presione y sostenga **POWER** por más de dos segundos para dar vuelta a la unidad apagado.

Illuminación de la Exhibición

Hay tres niveles del brillo para la exhibición de la DCU. Para cambiar el nivel del brillo, presione **POWER** para menos de un segundo. Cada vez que **POWER** se presiona momentáneamente, el nivel del brillo cambiará.

Configuración

Menú de Configuración

El menú de configuración ofrece opciones para seleccionar el modo de operación, de disposición de la información sobre canales y de manejo de datos para el usuario tales como bloqueos y códigos para padres.

- Para acceder al menú de configuración mantenga presionado **Func** por más de dos segundos. La pantalla mostrará "Config Setting" y una lista con las siguientes opciones aparecerá: Modo Directo (Direct Mode), Modo de Categorías (Category Mode), Mostrar Información de Canal (Show Ch. Info) y Administrar datos de usuario (Manage User Data).

Nota: Modo Directo (Direct Mode) es la configuración predeterminada.

- Presione el botón de sintonía hacia arriba o hacia abajo para elegir el modo que desea.
- Presione **Select** para confirmar la selección realizada. Cuando seleccione un modo (Directo o Categoría) una marca de confirmación aparecerá al lado del modo seleccionado. Cuando seleccione otras opciones (Mostrar Información de Canal o Administrar datos de usuario) la pantalla cambiará para mostrar el menú secundario correspondiente.

Configuration Setting (continued)

Modes of Operation

Direct Mode

Direct mode allows a user to choose individual channels by pressing the tuning button up or down. Channels can also be accessed directly by pressing **Select** then entering the channel number.

Category Mode

Category mode allows a user to choose individual channels within a certain category. There are currently 12 categories to choose from, and each reflects a different type of programming.

Press and hold the tuning button up or down for more than two seconds to change the category. Once the desired category is selected, press the tuning button up or down to change the channel within that category. There is no direct access in category mode.

Show Channel Information

The Show Ch. Info option will display the number and name of the channel currently selected. In addition, this option displays the numbers and names of the next five sequential channels.

Any channels locked out by the parental control feature will appear with a check mark to the left of the channel number.

Manage User Data

Selecting the Manage User Data option displays the following sub-menu options: Memory Clear, Reset Lock CH, Change S Code, Reset S Code, and Set Contrast. Locks and codes are used as part of the parental lock out feature, which is explained in detail in the Parental Lock Out section of this manual.

Memory Clear

The Memory Clear option clears all preset channels and categories, as well as skipped channels, currently stored in memory. Parental lock outs cannot be cleared using this option.

Reset Lock CH

The Reset Lock Channel option (Reset Lock CH) clears all parental lock outs simultaneously. To clear a parental lock out for an individual station, refer to the Clearing Channel Lock Out section of this manual.

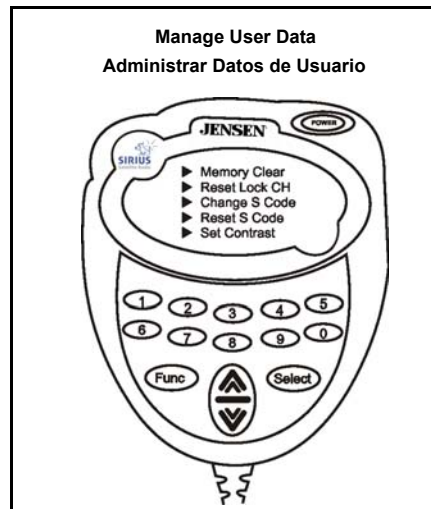
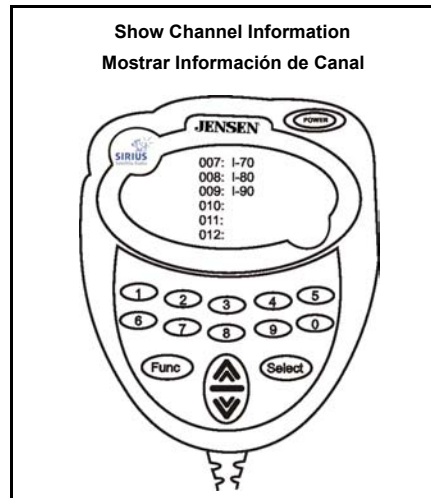
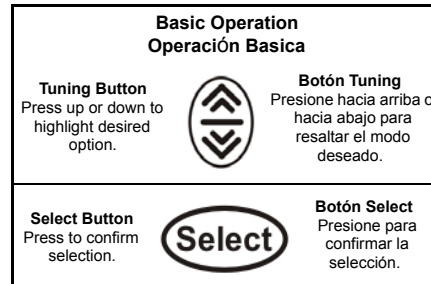

Configuración (continuado)

Modos de Operación

Modo Directo (Direct Mode)

El Modo Directo permite al usuario elegir canales individuales con el botón de sintonía hacia arriba o hacia abajo. También se puede acceder a los canales presionando directamente Select y luego ingresando el número de canal.

Modo de Categorías (Category Mode)

El Modo de Categorías permite al usuario elegir canales individuales dentro de una determinada categoría. Existen actualmente 12 categorías de las cuales elegir y cada una refleja un tipo de programación diferente. Mantenga presionado el botón de sintonía hacia arriba o hacia abajo por más de dos segundos para cambiar la categoría. Una vez seleccionada la categoría, presione el botón de sintonía hacia abajo o hacia arriba para cambiar el canal dentro de esa categoría. No existe acceso directo al Modo de Categorías.

Mostrar Información de Canal (Show Channel Information)

La opción Mostrar Información de Canal mostrará en pantalla el número y el nombre del canal actualmente seleccionado. Además esta opción muestra los números y nombres de los cinco canales siguientes. Cualquier canal bloqueado por la función control de padres aparecerá con una marca de control a la izquierda del número de canal.

Administrar Datos de Usuario (Manage User Data)

Al seleccionar la opción Administrar Datos de Usuario se muestran las siguientes opciones de menús secundarios: Borrar Memoria (Memory Clear), Restablecer Bloqueo de Canal (Reset Lock CH), Cambiar Código de Seguridad (Change S Code), Restablecer Código de Seguridad (Reset S Code) y Fijar Contraste (Set Contrast). Los bloqueos y códigos se usan como parte de la función de bloqueo de padres, la cual está explicada en detalle en la sección Bloqueo de Padres del manual.

Borrar Memoria (Memory Clear)

La opción Borrar Memoria limpia todos los canales y las categorías preseleccionadas, como así también canales no seleccionados, almacenados en la memoria. No se puede borrar el bloque de padres utilizando esta opción.

Restablecer Bloqueo de Canal (Reset Lock CH)

La opción de Restablecer Bloqueo de Canal (Reset Lock CH) limpia todos los bloqueos de padres simultáneamente. Para limpiar un bloqueo de canal de una estación individual lea la sección Borrando Bloqueo de Canal (Clearing Channel Lock Out) de este manual.

Configuration Setting (continued)

Change S Code

The user security code, referred to as the S code, is a four-digit code used to set, access and clear parental locks on selected stations. The default value is set to "0000" and may be changed at any time. To change the S code, complete the following steps:

1. Select the Change S Code option. The display will prompt "Enter Current S Code".
2. Enter the current code. The display will prompt "Enter New S Code" then "Confirm New S Code".
3. Enter the new code at each prompt.

Once the new code has been entered and confirmed, the code will be changed.

Reset S Code

The Reset S Code option allows a user to reset the S code to the default of "0000". When this option is selected, the display will prompt you to enter the M code, an eight-digit master code. The default M code is 32822378. Once the correct M code is entered, the S code will be reset.

Set Contrast

The Set Contrast option allows the user to adjust the contrast of the display by pressing the tuning button up or down.

Direct Mode

Manual Tuning

Press the tuning button up or down to select a different channel.

The DCU will tune to the next channel, and the display will read "ACQUIRING TEXT" while channel data is being retrieved.

Seek Tuning

Press and hold the tuning button up or down for more than two seconds, and continue to hold to activate the Seek mode. The DCU will display the channel number in rapid succession upward or downward. Release the tuning button to stop on the desired channel.

Display will read "ACQUIRING TEXT" while channel data is being retrieved.

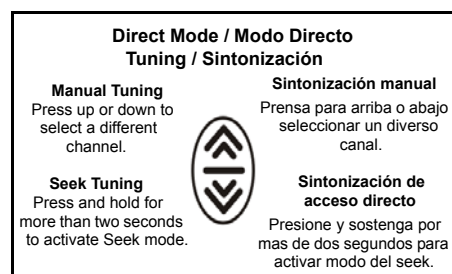
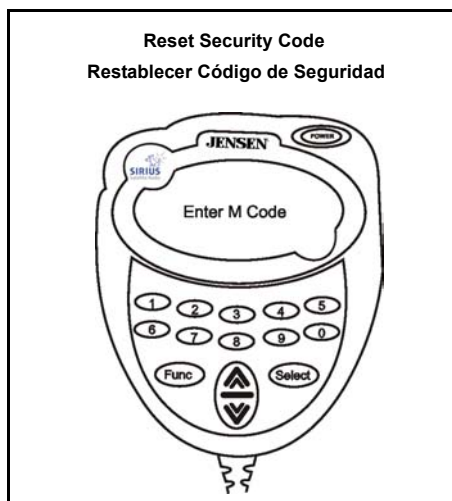
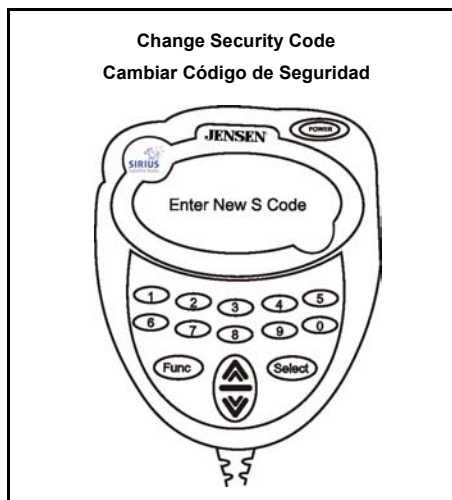

Configuración (continuado)

Cambiar Código de Seguridad (Change S Code)

El código de seguridad del usuario, llamado S Code, es un código de cuatro dígitos utilizado para acceder y limpiar los bloqueos de padres sobre las estaciones seleccionadas. El código preseleccionado es "0000" y se puede cambiar cuando usted lo desee. Para cambiar el código de seguridad siga estos pasos:

1. Seleccione la opción Cambiar Código de Seguridad (Change S Code). La Pantalla mostrará Ingrese Código de Seguridad Actual ("Enter Current S Code").
2. Ingrese el código actual. La pantalla mostrará Ingrese un Nuevo Código de Seguridad ("Enter New S Code") y luego Confirme Nuevo Código de Seguridad ("Confirm New S Code").
3. Ingrese el código requerido en cada ocasión.

Una vez que se ingrese y confirme el nuevo código el mismo quedará modificado.

Restablecer Código de Seguridad (Reset S Code)

La opción Restablecer Código de Seguridad (Reset S Code) permite al usuario restablecer el código de seguridad predeterminado "0000". Cuando se selecciona esta opción, se le solicitará que ingrese el código M, un código maestro de ocho dígitos. El código M predeterminado es 32822378. Una vez que se ingrese correctamente dicho código M, el código de Seguridad será restablecido.

Fijar Contraste (Set Contrast)

La opción Fijar Contraste permite al usuario ajustar el contraste de la pantalla presionando el botón de sintonía hacia arriba o hacia abajo.

Modo Directo

El Templar Manual

Presione el botón que temple para arriba o abajo seleccionar un diverso canal.

La DCU templará al canal siguiente, y la exhibición leerá "ACQUIRING TEXT" mientras que se están recuperando los datos.

El Templar De la Búsqueda

Presione y sujete el botón que temple para arriba o hacia abajo por más de dos segundos, y continúe sosteniéndolo para activar el modo de la búsqueda. La DCU exhibirá el número de canal en la sucesión rápida hacia arriba o hacia abajo. Lance el botón que temple a la parada en el canal deseado.

La exhibición leerá "ACQUIRING TEXT" mientras que se están recuperando los datos del canal. .

Direct Mode (continued)

Scrolling Data

If an Artist or Song title is too long to be displayed on the LCD, the scrolling function can be enabled to scroll the text across the display.

To enable scrolling, press **Func**, and the text will scroll across the display two times.

Direct Access Tuning

1. Press **Select**, and the display will flash "ENTER CHANNEL".
2. Enter the channel number within three seconds using the number keys.

The DCU will tune to the desired channel. The display will read "ACQUIRING TEXT" while the channel data is being retrieved.

Store a Preset Channel Into Memory

Up to 20 individual channels can be programmed into the DCU memory.

1. Select the channel you wish to save by pressing the tuning button up or down. Preset channel zero is also preset channel 10.
2. **To store presets one through nine:**
Press and hold a preset button (numbered "1" through "9") for more than two seconds. The preset number will be displayed then clears when accepted.
3. **To store presets 10-20:**
Press the first digit ("1" or "2") momentarily then the second digit (numbers "1" through "0") for more than two seconds.

The channel is now saved into the DCU memory, and "preset" appears in the lower right portion of the display.

Recall a Preset Channel

To select/recall a preset channel one through nine, simply press the appropriate preset number button.

To select/recall a preset channel 10 through 20, press the first digit momentarily, then press the second digit within two seconds.

Scan Channels

Channels can be scanned, allowing you to listen to each channel for five seconds.

1. Press **Select** for more than two seconds to activate the Scan function.
2. Press **Select** again to stop the Scan feature.
3. The channel currently being tuned appears in the display.

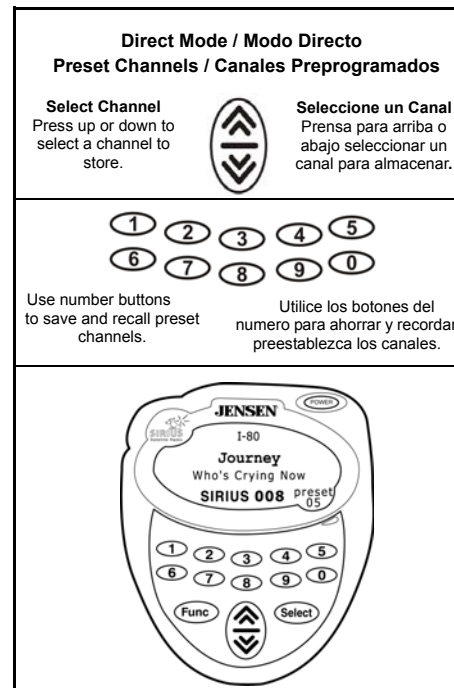
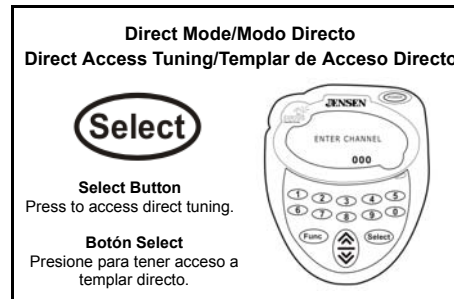
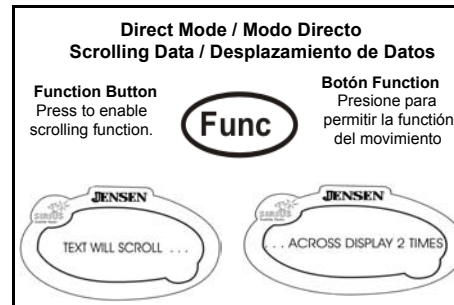

Modo Directo (continuado)

Datos Del Movimiento en Sentido

Si un título del artista o de la canción es demasiado largo ser exhibido en el LCD, la función del movimiento se puede permitir enrollar el texto a través de la exhibición. Para permitir el movimiento en sentido vertical, presione **Func**, y el texto enrollará a través de la exhibición dos veces.

El Templar de Acceso Directo

1. Presione **Select**, y la exhibición destellará "INCORPORA EL CANAL".
2. Incorpore el número de canal en el plazo de tres segundos usando las llaves del número.

La DCU templará al canal deseado. La exhibición leerá "ACQUIRING TEXT" mientras que se están recuperando los datos del canal.

Almacene Preestablecen el Canal en Memoria

Hasta veinte canales individuales se pueden programar en la memoria de la DCU.

1. Seleccione el canal que usted desea ahorrar presionando el botón que templa para arriba o abajo. Preestablezca el canal cero es el canal también preestablecido diez.
2. Para almacenar las precolocaciones una a nueve: Presione y sostenga preestablecen el botón (numerado el "1" a "9") por más de dos segundos. Preestablezca el número será exhibido, entonces los claros cuando está aceptado.
3. Para almacenar precolocaciones diez a veinte: Presione el primer dígito ("1" o "2") momentáneamente entonces el segundo dígito ("1" a "0") por más de dos segundos.

El canal ahora se ahorra en la memoria de la DCU, y "preset" ahora aparece en la porción derecha más baja de la exhibición.

Recuerde Preestablecen el Canal

Para seleccionar o para recordar preestablezca el canal uno a nueve, presionan simplemente el apropiado para preestablecer el botón del número. Para seleccionar o para recordar preestablezca el canal diez a veinte, presione el primer dígito momentáneamente, después presione el segundo dígito en el plazo de dos segundos.

Canales De la Exploración

Los canales se pueden explorar, permitiendo que usted escuche cada canal por cinco segundos.

1. Prensa **Select** por más de dos segundos para activar la función de la exploración.
2. Prensa **Select** otra vez para la característica de la exploración.
3. El canal que es templado actualmente aparece en la exhibición.

Category Mode

Manual Tuning

Press the tuning button to select a channel within a category.

Note: When tuning channels within a category, the tuning button will only tune in channels within that particular category.

Seek a Category

1. Press and hold the tuning button up or down for more than two seconds, and continue to hold to activate the Seek mode. The DCU will display the category number in rapid succession upward or downward.
2. Release the tuning button to stop at the desired category.
3. When tuning to the desired category, the receiver will tune to the first channel of each category. This will occur during the "seek" process or any time there is a loss of satellite signal.

Select a Category

Press and hold the tuning button for more than two seconds, and release to select a different category.

The category name will display momentarily in the lower right portion of the display above the preset number. The channel name will be displayed in the upper center portion of the display, i.e.: "STAR 50".

Store a Preset Category Into Memory

Up to 20 categories can be programmed into the DCU memory. (Only 12 categories are currently available.)

1. Select the category you wish to save by pressing the tuning button up or down. Category preset zero is also category preset 10.
2. To store preset categories one through nine, press and hold a preset button (numbered "1" through "9") for more than two seconds. The preset number will be displayed then will clear when accepted.
3. To store preset categories 10-20, press the first digit ("1" or "2") momentarily, then press the second digit ("1" through "0") for more than two seconds.

The category is now saved into the DCU memory, and "CAT XX" now appears in the lower right portion of the display.

Recall a Preset Category

To select/recall a preset category one through nine, simply press the appropriate preset button.

To select/recall a preset category 10 through 20, press the first digit momentarily, then press the second digit within two seconds.

Category Mode / Modo Categoría	
Tuning / Sintonización	
<p>Manual Tuning Press up or down to select a different channel within a category.</p>	<p>Sintonización manual Prensa para arriba o abajo seleccionar un diverso canal.</p>
<p>Seek Tuning Press and hold for more than two seconds to activate "seek" mode.</p>	<p>Sintonización de acceso directo Presione y sostenga por mas de dos segundos para activar modo del seek.</p>
<p>Select Channel Press up or down to select a channel to store.</p>	<p>Seleccione un Canal Prensa para arriba o abajo seleccionar un canal para almacenar.</p>

Use number buttons to save and recall preset channels. Utilice los botones del numero para ahorrar y recordar preestablezca los canales.

Category Mode / Modo Categoría	
Channels and Categories / Canales y Categorías	
Channel Name Nombre del Canal	Category Name Nombre de la Categoría

Use to select category
Uso de seleccionar categoría

Modo Categoría

El Templar Manual

Presione el botón que temple para seleccionar un canal dentro de una categoría.

Nota: Al templar los canales dentro de una categoría, el botón que temple templará solamente en canales dentro de esa categoría particular.

Busque una Categoría

1. Presione y sujete el botón que temple para arriba o hacia abajo por más de dos segundos, y continúe sosteniéndolo para activar el modo de la búsqueda. La DCU exhibirá el número de la categoría en la sucesión rápida hacia arriba o hacia abajo.
2. Lance el botón que temple a la parada en la categoría deseada.
3. Al templar a la categoría deseada, el receptor templará al primer canal de cada categoría. Esto ocurrirá durante el proceso de la búsqueda o cualquier momento hay una pérdida de señal basada en los satélites.

Seleccione una Categoría

Presione y sostenga el botón que temple por más de dos segundos, y lance para seleccionar una diversa categoría.

El nombre de la categoría exhibirá momentáneamente en la porción derecha más baja de la exhibición sobre preestableció número. El nombre del canal será exhibido en la porción de centro superior de la exhibición, por ejemplo: STAR 50.

Almacene Preestablecen Categoría en Memoria

Hasta veinte categorías se pueden programar en la memoria de la DCU. (Solamente doce categorías son actualmente disponibles.)

1. Seleccione la categoría que usted desea ahorrar presionando el botón que temple para arriba o abajo. La categoría preestableció cero es también categoría preestableció diez.
2. Para almacenar preestablezca las categorías una a nueve, presione y sostenga preestablecen el botón (numerado "1" a "9") por más de dos segundos. Preestablezca el número entonces será exhibido despejará cuando está aceptado.
3. Para almacenar preestablezca las categorías diez a veinte, presionan el primer dígito ("1" o "2") momentáneamente, entonces presione el segundo dígito ("1" a "0") por más de dos segundos.

La categoría ahora se ahorra en la memoria de la DCU, y "CAT XX" ahora aparece en la porción derecha más baja de la exhibición.

Recuerde Preestablecen Categoría

Para seleccionar o para recordar preestablezca la categoría una a nueve, presionan simplemente el apropiado para preestablecer el botón. Para seleccionar o para recordar preestablezca la categoría diez a veinte, presione el primer dígito momentáneamente, después presione el segundo dígito en el plazo de dos segundos.

Parental Lock Out

The parental lock out feature allows a user to lock out selected stations so they may only be accessed by using the S code.

Setting Channel Lock Out

To set channel lock out, complete the following steps:

1. Access the desired channel.
2. Press **Select**, and enter "999".
3. When the display prompts "Enter S Code", enter the four-digit S code.

The display will read "Channel Locked Out" if the correct "S" code has been entered.

Note: After the current channel is locked out, it will continue to play until another channel is selected.

Accessing a Locked Out Channel

To access a locked out channel, complete the following steps:

1. Use direct access (**Select** plus the channel number) to select the channel.
2. Enter the S code at the prompt.

If the correct S code is entered, the channel will begin playing. If the S code entered is incorrect, the display will read "Code Not Matched".

Accessing a locked out channel will allow you to listen to the channel. It does not unlock the channel. To unlock the channel, refer to Clearing Channel Lock Out below.

Clearing Channel Lock Out

To clear the lock out from a channel, complete the following steps:

1. Access the channel as described above.
2. Press **Select** then "999".
3. Enter the S code at the prompt.

If the correct S code is entered, the display will read "Channel Lock Cleared". If the S code entered is incorrect, the display will read "Code Not Matched".

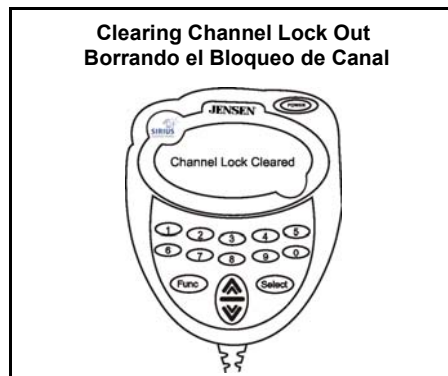
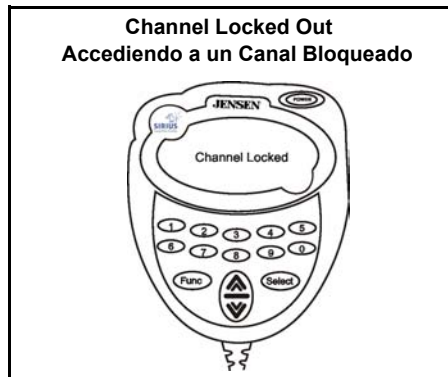
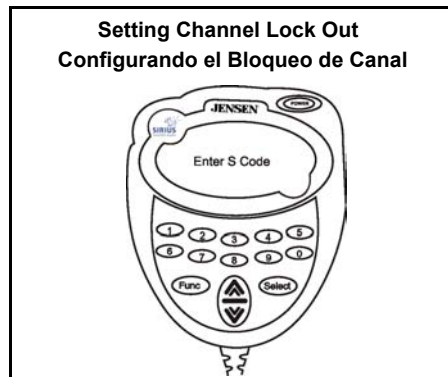

Bloqueo de Padres (Parental Lock Out)

La función de bloqueo de padres permite al usuario bloquear determinadas estaciones de tal manera que sólo se pueda acceder a ellas utilizando el código de Seguridad.

Configurando el Bloqueo de Canal (Setting Channel Lock Out)

Para configurar el bloqueo de canal siga estos pasos:

1. Acceda al canal deseado.
2. Presione **Select** e ingrese "999".
3. Cuando la pantalla muestre Ingrese Código de Seguridad ("Enter S Code"), ingrese el código de seguridad de cuatro dígitos.

La pantalla dirá Canal Bloqueado ("Channel Locked Out") si se ingresó el código de seguridad correcto.

Nota: Después que se bloquee el canal deseado, el mismo podrá seguir sonando hasta que se seleccione otro canal.

Accediendo a un Canal Bloqueado

Para acceder a un canal bloqueado siga los siguientes pasos:

1. Utilice el acceso directo (**Select** más el número de canal) para seleccionar el canal.
2. Ingrese el código de Seguridad cuando el mismo le sea solicitado.

Si se ingresa el código de Seguridad correcto el canal empezará a sonar. Si el código de seguridad es incorrecto, la pantalla mostrará "Code Not Matched" o sea Código Incorrecto.

Acceder al canal bloqueado le permitirá escuchar dicho canal, no desbloquea el canal. Para desbloquear el canal lea más abajo Borrando el Bloqueo de Canal.

Borrando el Bloqueo de Canal (Clearing Channel Lock Out)

Para borrar el bloqueo de un canal siga estos pasos:

1. Acceda al canal como se describe más arriba.
2. Luego presione **Select** y "999".
3. Ingrese el código de Seguridad cuando el mismo le sea solicitado.

Si el código de Seguridad ingresado es el correcto la pantalla mostrará "Channel Lock Cleared" o sea Bloqueo de Canal Borrado. Si el código de Seguridad ingresado es incorrecto la pantalla mostrará "Code Not Matched" o sea Código Incorrecto.

Skip/Restore Channel

Skip / Delete a Channel

1. Use direct access to select the channel you want to skip/delete.
2. Press the **Func** and **Select** buttons simultaneously for more than two seconds.

The selected channel has now been deleted.

Restore a Deleted Channel

1. Use direct access to select the channel you want to restore.
2. Press the **Func** and **Select** buttons simultaneously for more than two seconds.

The selected channel has now been restored.

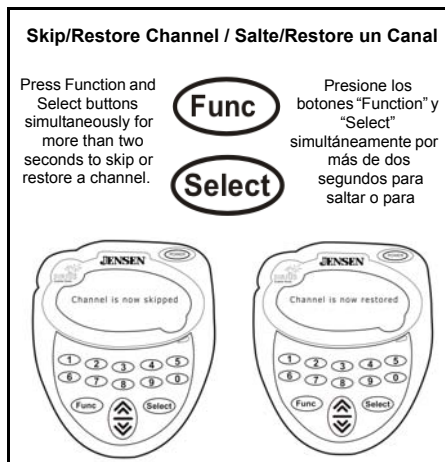

Salte o Restaure un Canal

Salte o Suprima un Canal

1. Utilice el proceso de acceso directo para seleccionar el canal que usted desea saltar o suprimir.
2. Presione **Func** and **Select** simultáneamente por más de dos segundos.

El canal seleccionado ahora se ha suprimido.

Restaure un Canal Suprimido

1. Utilice el proceso de acceso directo para seleccionar el canal que usted desea restaurar.
2. Presione **Func** and **Select** simultáneamente por más de dos segundos.

El canal seleccionado ahora se ha restaurado.

Memory Clearing (Resetting)

Clear Memory

1. Press and hold the **Func** button for more than two seconds to access the "Config Setting" menu.
2. Press the tuning button up or down to select Memory Clear mode from the menu.
3. Press **Select** to enable the Memory Clear function. The "Clear the Memory?" prompt will appear on the display.
4. Press **Select** to clear the memory. "Clearing the Memory" will be displayed momentarily as the memory is being cleared.
5. After the memory is cleared, the unit returns to channel one.

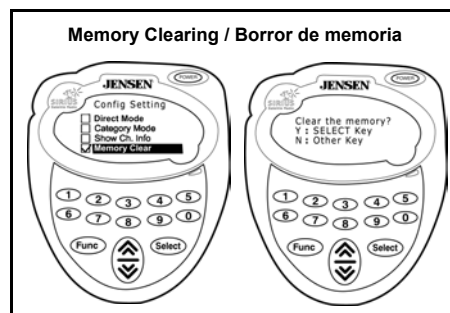

Claro De la Memoria (Reajuste)

Memoria Clara

1. Presione y sostenga **Func** por más de dos segundos para tener acceso a los config que fijan el menú ("Config Setting").
2. Presione el botón que temple para arriba o abajo seleccionar el modo del claro de la memoria del menú ("Memory Clear").
3. Presione **Select** para permitir la función del claro de la memoria. El aviso "Clear the Memory?" aparecerá en la exhibición .
4. Presione **Select** para despejar la memoria. "Clearing the Memory" será exhibido momentáneamente como está siendo la memoria despejó.
5. Después de que sea la memoria despejara, la unidad vuelva al canal uno.

Sirius Satellite Radio

Accessing Your Sirius Identification Number

1. Select Direct Mode on the DCU (see page 6).
2. Enter channel number "000" via direct access. Your 12-digit Sirius ID number will appear on the LCD display. Write down your Sirius ID for reference when contacting Sirius Customer Service.
3. Press **Func** or any other button to resume normal operation.

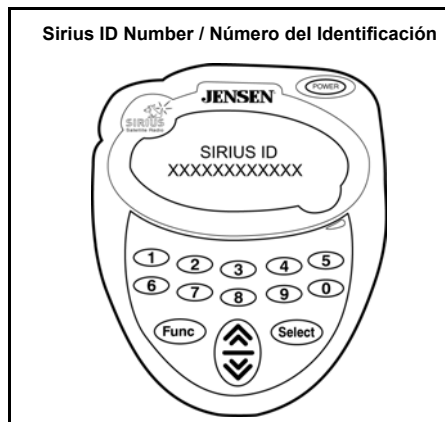

Radio Del Satélite De Sirius

Tener acceso A Su Número de identificación De Sirius

1. Seleccione el modo directo en la DCU (véase la página doce).
2. Incorpore el canal número "000" vía el proceso de acceso directo. Su número de la identificación de Sirius de doce dígitos aparecerá en la exhibición del LCD. Anote su identificación de Sirius para la referencia al entrar en contacto con servicio de cliente de Sirius.
3. Presione botón funcional o cualquier otro para reasumir la operación normal.

Troubleshooting

Problem	Possible Cause	Corrective Action
No power on DCU (power light/display not on)	Blown fuse	Check fuse(s)
	Power wires not connected properly	Check connections
	DCU not connected to DLP	Check DIN connection
No sound	Loss of signal	See note *
	Cassette adaptor is not connected	Connect cassette adaptor
Intermittent sound	Auxilliary mode not selected on head unit	Select AUX input mode
	Audio cable(s) not connected	Check cable connections
Display reads "Tuning time out error"	DLP cannot acquire signal	Check antenna connections
		Turn power off for 10 seconds, then turn back on
		Call Sirius to check satellite status
Display reads "Interface Error"	Connectors not mated	Connect cables firmly
	Low voltage/current	Verify battery voltage/current
Antenna disconnected	Antenna cable not connected	Check cable connections
	Faulty antenna cable	Replace antenna
Technical assistance is available Monday through Friday from 8:00 AM until 5:00 PM EST by calling 1-800-323-0221. To receive technical information at any time, visit www.jensen.com .		

*** Note: Man-made objects (metal truss-type bridges, tall buildings, tunnels, etc.) and natural objects (mountains, canyons, valleys, etc.) can cause a loss of satellite and terrestrial signals momentarily. If the signal is lost, the DLP will try and reacquire the satellite and/or terrestrial signal(s). When the DLP is repeatedly trying to reacquire a signal, the sound will be intermittent.**

Diagnóstico de averías

Problema	Causa Probable	Acción correctiva
No hay alimentación al DCU (la luz de alimentación/ visualizador no enciende)	Fusible quemado	Revise el (los) fusible(s)
	Los alambres de alimentación no están conectados apropiadamente.	Revise las conexiones.
	El DCU no está conectado al DLP.	Revise la conexión DIN.
No hay sonido	Pérdida de la señal*	Vea nota *
	El adaptador del cassette no está conectado	Conecte el adaptador del cassette
Sonido Intermitente	En la unidad principal no está seleccionado el modo auxiliar.	Seleccione el modo de entrada AUX
	Cable(s) de audio no conectado(s)	Revise las conexiones del cable
En el visualizador se lee "Error por retardo de sintonización"	El DLP no adquiere (sintoniza) la señal.	Revise las conexiones de la antena.
		Apague la alimentación por 10 segundos y vuelva a encenderla.
		Llame a Sirius para que revise el estado del satélite.
El visualidor muestra "error de interfaz"	Los conectores no están emparajados	Conecte los cables con firmeza.
	Baja tensión o corriente	Verifique el voltaje y la corriente de la batería
Antena desconectada	El cable de la antena no está conectado	Revise las conexiones del cable
	Cable de la antena defectuoso.	Reemplace la antena
La asistencia técnica es lunes disponible a viernes a partir de la 8:00 y de 5:00 P.M. EST llamando 1-800-323-0221, o la visita www.jensen.com en cualquier momento.		

***Nota: Los objetos hechos por el hombre (puentes metálicos tipo armadura, edificios altos, túneles, etc.) y objetos naturales (montañas, cañones, valles, etc.) pueden ocasionar pérdida momentánea de las señales del satélite y terrestres. Si la señal se pierde el DLP tratará de recuperar la(s) señal(es) del satélite y/o terrestres. Cuando el DLP está tratando repetidamente de captar una señal, el sonido será intermitente.**

Specifications

Power supply 10.8-15.6 Vdc, negative ground
 Audio Out (DLP) 400 mVRMS @ 10K ohms
 Fuses 2 (2 amp) fast blow
 DCU Dimensions 4.5" x 3.5" x 1" (114mm x 89mm x 25mm)
 DLP Dimensions 6.5" x 4.25" x 1" (165mm x 108mm x 25mm)

Specifications subject to change without notice.

Warranty

Limited One-Year Warranty—USA (DLP and DCU only)

Length of Warranty - This warranty from Recoton Mobile Electronics, Inc. shall be in effect for a period of one year from the date of the first consumer purchase.

Persons Protected - This warranty will be enforceable by the original owner during the warranty period so long as proof of date of purchase from an authorized Jensen dealer is presented whenever warranty service is required.

What is Covered - Except as otherwise specified below, this warranty covers all defects in material and workmanship in this product. The following are not covered: damage resulting from accident, misuse, abuse, neglect, product modification, improper installation, incorrect line voltage, unauthorized repair or failure to follow instructions supplied with the product; damage occurring during shipment (claims must be presented to the carrier); or electrical interferences; any product purchased outside USA, or on which the serial number has been defaced, modified or removed.

How You Can Get Service - U.S. Purchasers: To obtain a Return Authorization Number, please call 1-800-323-0221. Jensen can not be responsible for lost returns that are sent in without a Return Authorization Number. We also recommend a trackable method of shipment.

If shipment of the product is required, it should be packed securely. The original dated bill of sale must always be included with the product as proof of warranty coverage.

What We Will Pay For - We will pay for all labor and material expenses required to repair the product, but you must pay any labor costs for the removal and/or installation of the product. If the product is shipped for warranty service, you must prepay the initial shipping charges, but Jensen will pay the return shipping charges if the product is returned to an address inside the USA.

Exclusion of Certain Damages - Jensen's liability is limited to the repair or replacement, at our option, of any defective product and shall not include incidental or consequential economic damages of any kind.

Some states do not allow limitations on how long an implied warranty lasts and/or do not allow the exclusion or limitation of incidental or consequential damages, so the above limitations and exclusions may not apply to you.

This warranty gives you specific legal rights, and you may also have other rights which vary from state to state.

This warranty is exclusive and in lieu of any and all other warranties, expressed or implied, including without limitation the implied warranties or merchantability and fitness for a particular purpose and any obligation, liability, right, claim or remedy in contract or tort, whether or not arising from the company's negligence, actual or imputed. No person or representative is authorized to assume for the company any other liability in connection with the sale of this product. In no event shall company be liable for indirect, incidental or consequential damages.

Especificaciones

Fuente de alimentación 10,8 - 15,6 V CD, tierra negativa
 Salida de audio (DLP) 400 mV RMS @ 10K ohms
 Fusibles (2 amperios) disparo rápido
 Dimensiones del DCU 4,5pulg. x 3,5pulg. x 1pulg. (114mm x 89mm x 25mm)
 Dimensiones del DLP 6,5pulg. x 4,25pulg. x 1pulg. (165mm x 108mm x 25mm)

Las especificaciones están sujetas a cambio sin previo aviso.

Garantía

Garantía Limitada de un año - Estados Unidos (solamente para DLP y DCU)

Plazo de garantía. Esta garantía de Recoton Mobile Electronics es válida por un año a partir de la fecha de compra del primer comprador.

Personas Protegidas. Esta garantía tiene validez para el dueño original durante el período de garantía siempre que se pueda presentar prueba de la fecha de compra de un representante autorizado de Jensen dondequiera que se requieran servicios cubiertos por la garantía.

Cobertura de la Garantía. Salvo especificación contraria, esta garantía cubre todos los desperfectos de material y de mano de obra del producto. A continuación se detalla lo que no está cubierto por la garantía: daños producidos debidos a accidentes, uso inapropiado, abuso, negligencia, modificación del producto, instalación incorrecta, voltaje inadecuado, reparaciones no autorizadas o errores por no haber seguido las instrucciones provistas junto al producto, daños ocurridos durante el envío (los reclamos deben presentarse al transportista), eliminación de estática o interferencias eléctricas, cualquier producto comprado fuera de los Estados Unidos de América o Canadá en el cual se haya modificado, borrado o removido el número de serie.

Cómo conseguir el servicio. Para obtener un Número de Autorización de Devolución por favor llame al 1-800-323-0221. Jensen no puede responsabilizarse por productos devueltos y perdidos que son enviados sin un Número de Autorización de Devolución. También recomendamos un método de envío que se pueda localizar.

Si se requiere el envío del producto, se deberá empaquetarlo en forma adecuada. Siempre se deberá incluir la factura original con la fecha de compra junto al producto como prueba de la cobertura de garantía.

Costos Cubiertos. El fabricante pagará los costos de mano de obra y de material que se requieran para la reparación del producto, pero el comprador se hará cargo de los costos de mano de obra necesarios para desmontar y/o instalar el producto. Si el producto es enviado para servicios cubiertos por la garantía, el comprador debe pagar los costos iniciales del envío pero Jensen se hará cargo de los costos de envío al comprador si el producto es devuelto desde una dirección de los EE.UU.

Exclusión de Ciertos Daños. La responsabilidad de Jensen se limita a la reparación y reemplazo del producto, según su propia decisión, por cualquier artículo defectuoso y no incluye daño económico o incidental de cualquier naturaleza.

Algunos estados no permiten limitaciones en el período de duración de una garantía implícita y/o no permiten la exclusión o limitación de daños incidentales o indirectos, de manera que las limitaciones y exclusiones arriba indicadas no podrían aplicarse en su caso.

Esta garantía le ofrece derechos legales específicos y usted puede también tener otros derechos que varían de estado a estado.

Esta garantía es exclusiva y substituye cualquiera otra garantía expresa o implícita, incluyendo, sin limitación, las garantías implícitas de comerciabilidad e idoneidad para un objetivo particular y cualquier obligación legal, responsabilidad, derecho, reclamo o remedio tanto bajo contrato o ilícitos, sea que se susciten por negligencia real o imputada de la compañía o no. Ninguna otra persona ni representante está autorizado a asumir, a nombre de la compañía, ninguna otra responsabilidad en conexión con la venta de este producto. En ningún caso será la compañía responsable por daños indirectos o incidentales.

Free Manuals Download Website

<http://myh66.com>

<http://usermanuals.us>

<http://www.somanuals.com>

<http://www.4manuals.cc>

<http://www.manual-lib.com>

<http://www.404manual.com>

<http://www.luxmanual.com>

<http://aubethermostatmanual.com>

Golf course search by state

<http://golfingnear.com>

Email search by domain

<http://emailbydomain.com>

Auto manuals search

<http://auto.somanuals.com>

TV manuals search

<http://tv.somanuals.com>