

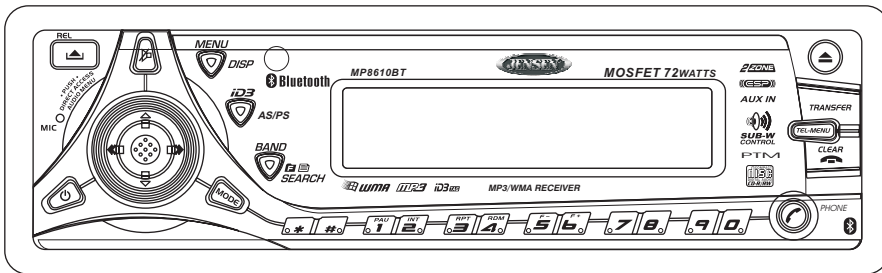

# MP8610BT Owner's Manual

Manual del Usuario MP8610BT  
Guide d'Utilisateur MP8610BT



## Thank You!

Thank you for choosing a Jensen product. We hope you will find the instructions in this owner's manual clear and easy to follow. If you take a few minutes to look through it, you'll learn how to use all the features of your new Jensen receiver for maximum enjoyment. Technical assistance is available by phone at 1-800-323-4815.

## ¡Gracias!

Gracias por elegir los productos Jensen. Esperamos que encuentre en este manual instrucciones claras y fáciles de seguir. Si se toma unos pocos minutos para leerlo, aprenderá cómo utilizar todas las funciones de su nuevo radio Jensen para su máximo entretenimiento. La asistencia técnica está disponible por el teléfono en 1-800-323-4815.

## Merci!

Merci d'avoir choisi un produit Jensen. Nous espérons que vous allez trouver les instructions dans ce guide de propriétaire claires et faciles à suivre. Prenez quelques minutes à le consulter, vous apprendrez à utiliser toutes les fonctions de votre nouvelle radio Jensen pour en tirer une jouissance maximum. L'assistance technique est disponible par téléphone à 1-800-323-4815.

## Contents

Features	3
Preparation	6
Wiring	8
Installation	10
Operation	14
Tuner Operation	28
CD Player Operation	30
MP3/WMA Operation	32
Bluetooth Operation	40
CD Changer Operation	54
Remote Control	56
Troubleshooting	58
Specifications	58
Warranty	58

## Contenido

Características	4
Preparación	7
Cableado	9
Instalación	11
Operación	15
Operación de la Radio	29
Operación del Reproductor de CD	31
Operación de MP3/WMA	33
Operación de Bluetooth	41
Operación del Cambiador de CD	55
Control Remoto	57
Corrección de Problemas	59
Especificaciones	59
Garantía	59

## Table des matières

Caractéristiques	4
Préparation	7
Câblage	9
Installation	11
Opération	15
Opération Tuner	29
Opération Platine CD	31
Fonctionnement de MP3/WMA	33
Opération Blue Tooth	41
Fonctionnement de changeur de CD	55
Prêt à être télécommandé	57
Dépannage	60
Caractéristiques	60
Garantie	60

**BLUETOOTH ID:**  
**B02169**



## Features

### MP3/WMA

- ID3 Compatible (Artist, Album, Song Title)
- File/Folder GUI Navigation/Searching
- Direct Numeric File/Folder Access
- High-Speed Forward/Rewind with Audible File Search
- File/Folder Intro/Repeat/Random Play
- 200 Second Anti-Shock Electronic Buffer Memory
- Mixed-Mode/Extra-CD Playback Support

### CD Player

- CD-R/CD-RW/CD-TEXT Compatible
- Direct Track Number Quick Access Play
- Pause/Random/Repeat/Intro Play
- High-Speed Forward/Rewind with Audible Track Search
- 8x Oversampling
- 1 Bit D/A Converter
- 40 Second Anti-Shock Electronic Buffer Memory
- 3-Beam laser pickup
- CD Key-Off Insert/Eject
- Last position memory

### Bluetooth

- Front Panel Direct Dial/Answer Call
- Wide Variety of Bluetooth Mobile Phone Support
- DSP Full-Duplex Hands-Free Conversation with Digital Echo Cancellation
- AGC Background Noise Reduction
- Automatic Connection to Bluetooth Mobile Phone
- 3 Meter Working Range
- Caller ID Display
- Audio Transfer from Head Unit to Mobile Phone
- Phone Books Support (optional)
- Automatic Answer
- Voice Dialing
- 10-Position Dialed Number Memory
- 10-Position Received Number Memory
- 10-Position Speed Dial Memory
- Programmable Incoming Call Ringing Volume Level
- Selectable Incoming Call LCD Blinking On/Off

### Tuner

- Selectable US/Latin America/European/Oirt Frequency Spacing
- 30-Station Preset Memory (20FM/10AM or MW)
- Direct Frequency Access by Numeric Input
- Automatic Station Storage for 10 Strongest Stations
- Preset Station Scan
- One-Touch Memory Storage
- Automatic Stereo/Mono
- Selectable Local/Distant Reception

- Auto Seek Tuning Up/Down
- Manual Tuning Up/Down
- Radio Station Signal Strength Meter

### Chassis

- Full Logic Motorized Slide-Down Face
- 1 Din and ISO-DIN Mountable
- Electronic Detachable Face Plate

### Audio

- 50 Watts x 4 Mosfet Power IC
- Source Tone Memory
- Electronic Volume Level Control
- Fader/Balance Control
- Subwoofer Level Control/Selectable Subwoofer Low Pass Filter
- Bass Level Control/Selectable Bass Center Frequency /Bass Q Selection
- Middle Level Control/Selectable Middle Center Frequency/Middle Q Selection
- Treble Level Control/Selectable Treble Center Frequency
- Loudness Level Control/Selectable Loudness Peak Frequency/Bass Boost Selection
- Mute Control
- Soft Mute Turn-On Volume Level
- Selectable Beep Tone On/Off

### General

- Front and Rear Dual Zone Audio Selection
- Multi-Button Power On
- Date Setting (Day / Month / Year)
- Time Setting (Hour / Min)
- Selectable 12/24 Time Format
- Full dot matrix 132 x 40 STN LCD
- LCD Contrast Level Control
- LCD Positive/Negative Mode Selection
- Illumination dimmer High / Low selection
- Selectable Stand-By LCD Display Mode (Time / PTM / Off)
- Selectable Screen Saver Display Mode (Time / PTM / Off)
- Greeting Note
- User Programmable On-Screen Message (P.T.M.)
- True 7-Band EQ Dancing Level Meter
- Two Color Illumination Options for Key Buttons
- Three Color Illumination Options for LCD Display
- Blinking Illumination
- Theft-Deterrent LED

### External Connections

- Sanyo Protocol CDC Changer Controller
- 3V Preamp Output Voltage
- 2-Pairs of Front and Rear Preamp Outputs
- Subwoofer Output (RCA) Fixed
- Auxiliary Inputs (RCA)
- IR Remote Control



## Características

### MP3/WMA

- Compatible con ID3 (Artista, Álbum, Título)
- Navegación/Búsqueda IGU (Interfaz Gráfica de Usuario) de Archivo/Carpeta
- Acceso a Archivo/Carpeta Numérico Directo
- Avance/Retroceso de Alta Velocidad con Búsqueda Audible de Archivo
- Reproducción de Introducción/Repetición/Modo Aleatorio de Archivo/Carpeta
- Memoria de Búfer Electrónico Antivibraciones de 200 Segundos
- Soporte de Reproducción Modo Mixto/Extra-CD

### Reproductor de CD

- Compatible con CD-R/CD-RW/CD-TEXT
- Reproducción de Acceso Rápido a Número de Pista Directo
- Reproducción de Pausa/Aleatoria/Repetición/Introducción
- Avance/Retroceso de Alta Velocidad con Búsqueda Audible de Pista
- Sobremuestreo 8x
- Convertidor Digital/Analógico de 1 Bit
- Memoria de Búfer Electrónico Antivibraciones de 40 Segundos
- Punta láser de 3 rayos
- Insertar/Eyectar CD con Motor Apagado
- Memoria de última posición

### Bluetooth

- Discado Directo/Responder Llamada en Panel Delantero
- Amplia Variedad de Soporte de Telefonía Móvil Bluetooth
- Conversación Manos Libres Bidireccional en Pantalla con Cancelación Digital de Eco
- Reducción AGC (control electrónico automático) de Ruido Ambiente
- Conexión Automática de Telefonía Móvil Bluetooth
- Rango de Trabajo de 3 Metros
- Pantalla con Identificación de Llamada
- Transferencia de Audio desde Unidad Principal a Teléfono Móvil
- Soporte de Agenda Telefónica (opcional)
- Respuesta Automática
- Discado de Voz
- Memoria de Números Discados de 10 Posiciones
- Memoria de Número de Llamadas Recibidas de 10 Posiciones
- Memoria de Discado Rápido de 10 Posiciones
- Nivel de Volumen de Timbre de Llamada Recibida Programable
- Destello de Llamada Entrante en Pantalla con Opción Prendido o Apagado

### Radio

- Espacio entre Frecuencias para seleccionar entre USA/Latinoamérica/Europa/Oirt
- Memoria para 30 Estaciones Seleccionadas Previamente (20FM/10AM o MW)
- Acceso Directo a Frecuencia por Ingreso Numérico
- Almacenaje Automático de las 10 Estaciones más Fuertes
- Escaneo de Estaciones Seleccionadas Previamente
- Almacenaje en Memoria de un Toque
- Estéreo/Mono Automático
- Recepción Local/Distante para Seleccionar
- Búsqueda Automática de Sintonía hacia Arriba o hacia Abajo
- Sintonía Manual hacia Arriba o hacia Abajo
- Medidor de Fuerza de Señal de la Estación

### Chasis

- Frente Deslizable hacia Abajo Completamente Motorizado
- 1 Din y ISO-DIN Montables
- Frente Electrónico Extraíble

### Audio

- Circuito Integrado de Energía Mosfet 4 x 50 Vatios
- Memoria de Tono Fuente
- Control de Volumen Electrónico
- Control de Balance Delantero-Trasero y Derecho-Izquierdo
- Control de Nivel de Altavoz de Graves (Subwoofer)/Filtro de Paso Bajo de Altavoz de Graves para Seleccionar
- Control de Nivel de Graves/Frecuencia Central de Graves para Seleccionar/Selección de Graves Q
- Control de Nivel de Medios/Frecuencia Central de Medios para Seleccionar/Selección de Medios Q
- Control de Nivel de Agudos/Frecuencia Central de Agudos para Seleccionar
- Control de Nivel de Sonoridad/Frecuencia de Pico de Sonoridad para Seleccionar/Selección de Propulsión (boost) de Graves
- Control del Enmudecedor
- Nivel de Volumen de Encendido Mudo Suave
- Tono de Bip Encendido o Apagado para seleccionar

### General

- Selección de Audio de Zona Dual Delantera y Trasera
- Encendido de Botón Múltiple
- Configuración de Fecha (Día/Mes/Año)
- Configuración de Hora (Hora/Minuto)
- Formato de 12 ó 24 Horas para Seleccionar
- Pantalla STN de matriz de puntos completa 132 x 40
- Control de Nivel de Contraste en Pantalla
- Selección de Modo Positivo/Negativo de Pantalla
- Selector alto / bajo de intensidad de iluminación
- Modo de Pantalla en Espera para seleccionar (Hora / PTM / Apagado)
- Modo de Protector de Pantalla para seleccionar (Hora / PTM / Apagado)
- Saludo
- Mensaje en Pantalla Programable por el Usuario (P.T.M.)
- Medidor de Nivel de Oscilación de Ecuador de 7 Bandas
- Opciones de Iluminación de Dos Colores para los Botones
- Opciones de Iluminación de Tres Colores para la Pantalla
- Iluminación Destellante
- Luz Antirrobo

### Conexiones Externas

- Controlador del Cambiador de CDC Protocolo Sanyo
- Voltaje de Salida del Preamplificador de 3V
- 2-Pares de Salidas de Preamplificador Delantero y Trasero
- Salida de Altavoces de Graves (RCA) Fija
- Entradas Auxiliares (RCA)
- Control Remoto Infrarrojo

## Fonctions

### MP3/WMA

- Compatible ID3 (Artiste, Album, Titre de chanson)
- Fichier/Dossier GUI Navigation/Recherche
- Fichier direct numérique/Accès au dossier
- Avance et rebobinage à grande vitesse avec recherche fichier audible
- Reproduction de Fichier/ Dossier Intro/Répétition/Au hasard
- Mémoire tampon électronique anti-choc 200 secondes
- Soutien de reproduction Mode Mélangé/CD supplémentaire

### Platine CD

- Compatible CD-R/CD-RW/CD-TEXT
- Numéro de piste direct accès rapide
- Reproduction Pause/Au hasard/Répétition/Intro
- Avance et rebobinage à grande vitesse avec Recherche Piste Audible
- 8 x Suréchantillonnage
- Convertisseur D/A 1 bit
- Mémoire tampon électronique anti-choc 40 secondes
- Capteur laser à 3 rayons
- CD clé fermé Insertions/Ejection
- Mémoire de dernière position

### Bluetooth

- Panneau d'avant composition directe/ Réponse
- Une grande variété de soutien téléphone mobile Bluetooth
- Conversation sans main bidirectionnel simultané DSP avec Annulation d'écho digital
- Réduction du bruit d'arrière fonds ASG
- Connexion automatique au téléphone mobile Bluetooth
- Gamme de fonctionnement de 3 mètres
- Affichage d'identité de l'appelleur
- Transfer audio de la casque au téléphone mobile
- Soutien livres de téléphone (facultatif)
- Réponse automatique
- Composition par voix
- Mémoire de numéro composé à 10 position
- Mémoire de numéro reçu à 10 position
- Mémoire de composition rapide à 10 position
- Niveau de volume de la sonnerie des appels entrants programmable
- Clignotement en marche/en arrêt de l'affichage aux cristaux liquides des appels entrants sélectionnable

### Tuner

- Espacement de fréquence Etats-Unis/Amérique Latine/Europe/Oirt
- Mémoire pré-réglée à 30 stations (20FM/10AM ou MW)
- Accès à la fréquence directe par entrée numérique
- Stockage automatique des stations pour les dix stations les plus fortes
- Balayage des stations pré-réglées
- Stockage mémoire à touche unique
- Stéréo/Mono automatique
- Réception locale et à distance sélectionnable
- Syntonisation recherche automatique vers le haut/vers le bas
- Syntonisation à la main vers le haut/vers le bas
- Appareil pour mesurer la force du signal de la station de radio

### Châssis

- Face de glissement vers le bas motorisé à pilotage logique
- Montable à 1 DIN et ISO-DIN
- Dalle détachable électronique

### Audio

- 50 Watts x 4 Mosfet Puissance IC
- Mémoire tonalité de source
- Contrôle électronique du niveau de volume
- Contrôle équilibreur/balance
- Contrôle de niveau de caisson de basse/Filtre à passe bas de caisson de basse sélectionnable
- Contrôle de niveau de basse/Fréquence de centre de basse sélectionnable/Sélection basse Q
- Contrôle de niveau moyen/Fréquence de centre de milieu sélectionnable/Sélection milieu Q
- Contrôle du niveau d'aigu/Fréquence du centre d'aigu sélectionnable
- Contrôle du niveau d'intensité/Fréquence de sommet d'intensité sélectionnable/Sélection d'augmentation de basse
- Contrôle Muet
- Niveau de volume mise en marche muet doux
- Tonalité bip en marche/en arrêt sélectionnable

### Général

- Sélection audio zone double avant et arrière
- Puissance en marche multi-bouton
- Réglage de date (Jour/Mois/Année)
- Réglage de l'heure (Heures/Minutes)
- Format de l'heure 12/24 sélectionnable
- Tableau d'affichage à matrice de points à cristaux liquides 132 x 40 STN
- Contrôle de niveau de contraste de l'affichage à cristaux liquides
- Sélection de mode positive/négative de l'affichage à cristaux liquides
- Sélection de gradateur de lumière Haut/Bas
- Mode d'affichage à cristaux liquides en attente sélectionnable (Heure/PTM/En arrêt)
- Mode d'affichage d'économiseur d'écran sélectionnable (Heure/PTM/En arrêt)
- Note d'accueil
- Message sur l'écran programmable par l'utilisateur (P.T.M.)
- Appareil pour mesurer le niveau de danse à véritable égalisateur à 7 bandes
- Options d'illumination à deux couleurs pour des boutons clés
- Options d'illumination à trois couleurs pour l'affichage à cristaux liquides
- Illumination clignotante
- Diode électroluminescente (DEL) pour prévention des vols

### Connexions externes

- Changeur contrôleur CDC Sanyo Protocole
- Sortie Voltage Préamplificateur à 3V
- 2 paires de sortie préamplificateur avant et arrière
- Sortie caisson de basse fixé (RCA)
- Entrée auxiliaire (RCA)
- Télécommande IR

## Preparation

### Getting Started

It's a good idea to read all of the instructions before beginning the installation.

### Tools and Supplies

The following tools and supplies are needed to install the radio.

- Torx type, flat-head and Philips screwdrivers
- Wire cutters and strippers
- Tools to remove existing radio (screwdriver, socket wrench set or other tools)
- Electrical tape
- Crimping tool
- Volt meter/test light
- Crimp connections
- 18 gauge wire for power connections
- 16–18 gauge speaker wire

**NOTE: Only connect speakers rated in the load impedance of 4 ohms. Speakers with a load impedance less than 4 ohms could damage the unit.**

### Disconnect Battery

Before you begin, always disconnect the battery negative terminal.

### Remove Radio from Sleeve

Lift latches on both sides of sleeve to remove half-sleeve from radio.

### Install Half-Sleeve

1. Install adapter and dash kit if necessary (optional).
2. Install half-sleeve into adapter or dashboard.
3. Push tabs out to secure half-sleeve in the radio opening.
4. Install support strap to stabilize unit.

**Remove Radio from Sleeve**  
**Remueva el Radio de la Manga**  
**Enlever la radio du manchon**

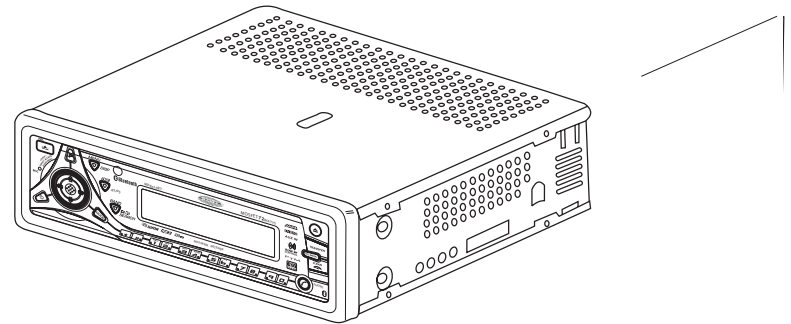

**Install Half-Sleeve**  
**Instalación de la Camisa**  
**Installation du demi-manchon**

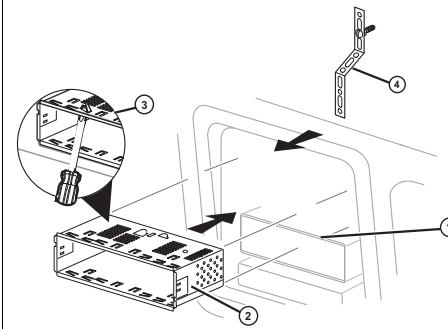

**Connect Wires**  
**Conecte los cables**  
**Raccordement des fils**

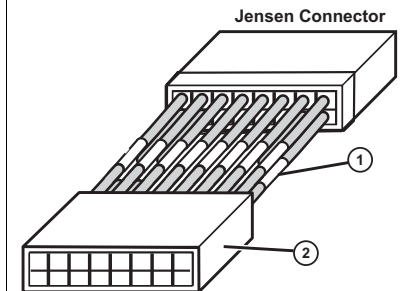

## Preparación

### Comenzando

Es buena idea leer completamente las instrucciones antes de iniciar la instalación.

### Herramientas y Provisiones

Las siguientes herramientas y provisiones son necesarias para instalar el radio:

- Llave torx, destornilladores plano y Philips
- Cúter y peladores de cables
- Herramientas para remover la radio existente (destornillador, equipo de llave de casquillo y otras herramientas)
- Cinta aisladora
- Enganchador
- Voltímetro / luz de prueba
- Conexiones para enganchar
- Cable de calibre 18 para conexiones eléctricas, cable de altoparlante de calibre 16 a 18

**NOTA: Solamente conecte los altavoces de carga de impedancia de 4 ohms. Altavoces con una carga de impedancia menor a los 4 ohms pueden dañar la unidad.**

### Desconecte la Batería

Antes de empezar, siempre desconecte la terminal negativa de la batería.

### Remueva el Radio de la Manga

Levante el pestillo en ambos lados de la manga, quite la mitad del radio de la manga.

### Instalación de la Camisa

1. Instale el adaptador y kit del tablero de instrumentos, si es necesario (opcional).
2. Instale la media camisa en el adaptador o en tablero de instrumentos.
3. Hale las aletas hacia afuera para asegurar la media camisa en al apertura del radio.
4. Instale la abrazadera de soporte para que la unidad quede más estable.

## Préparation

### Mise en marche

C'est une bonne idée de lire toutes les instructions avant de commencer l'installation.

### Outils et matériel

Vous aurez besoin des outils et du matériel suivants pour installer la radio :

- Type Torx des tournevis plat et Philips
- Des coupeurs de fil et séparateurs d'épuisement
- Outils pour enlever la radio existante (tournevis, un ensemble de clés à douille et d'autres outils)
- Bande électrique
- Outil à sertissage
- Voltmètre/lumière d'épreuve
- Connexions à sertissage
- Fer jauge 18 pour branchage puissance, fer jauge 16–18 de haut parleur

**A NOTER : Ne connectez que les haut parleurs qui sont évalués pour une impédance de charge de 4 ohms. Des hauts parleurs avec une impédance de charge de moins de 4 ohms peuvent nuire à l'appareil.**

### Débrancher la batterie

Il faut toujours débrancher la borne de batterie négative avant de commencer.

### Enlever la radio du manchon

Soulever les loquets des deux côtés du manchon pour enlever le demi-manchon de la radio.

### Installation du demi-manchon

1. Installez l'adaptateur et kit de tableau de bord si nécessaire (facultatif).
2. Installez le demi-fourreau dans l'adaptateur de la planche de bord.
3. Poussez les pattes vers l'extérieur pour fixer le demi-fourreau dans l'ouverture de l'autoradio.
4. Installez la bande de fixation pour rendre l'appareil plus stable.

## Wiring

### Wiring with a Wiring Adapter (Purchased Separately)

#### Connect Wires

You can make all these connections without even being in the car.

1. Splice or crimp wires.
2. Attach wiring adapter to car wiring harness.

#### Wiring Diagram / Color Codes

1. Power Antenna (dark blue wire) – Connect to power antenna or amplifier. If not used, tape bare end of wire.
2. Ground (black wire) – Connect to ground terminal or clean, unpainted part of chassis.
3. Memory/Battery (yellow wire) – Connect to battery or 12 volt power source that is always alive. The radio will not work if this wire is not connected.
4. Accessory/Ignition (red wire) – Connect to existing radio wire or radio fuse.
5. Left Front Speaker
6. Right Front Speaker
7. Left Rear Speaker
8. Right Rear Speaker
9. RCA Outputs to Amplifier
10. Auxiliary Input Cable (yellow)
11. Antenna
12. CD Changer
13. Subwoofer Output

#### Fuses

When replacing a fuse, make sure the new fuse is the correct type and amperage. Using an incorrect fuse could damage radio. The MP8610BT uses one 15 amp fast blow ATO fuse located below the wiring connector.

#### Reconnect Battery

When wiring is complete, reconnect the battery negative terminal.

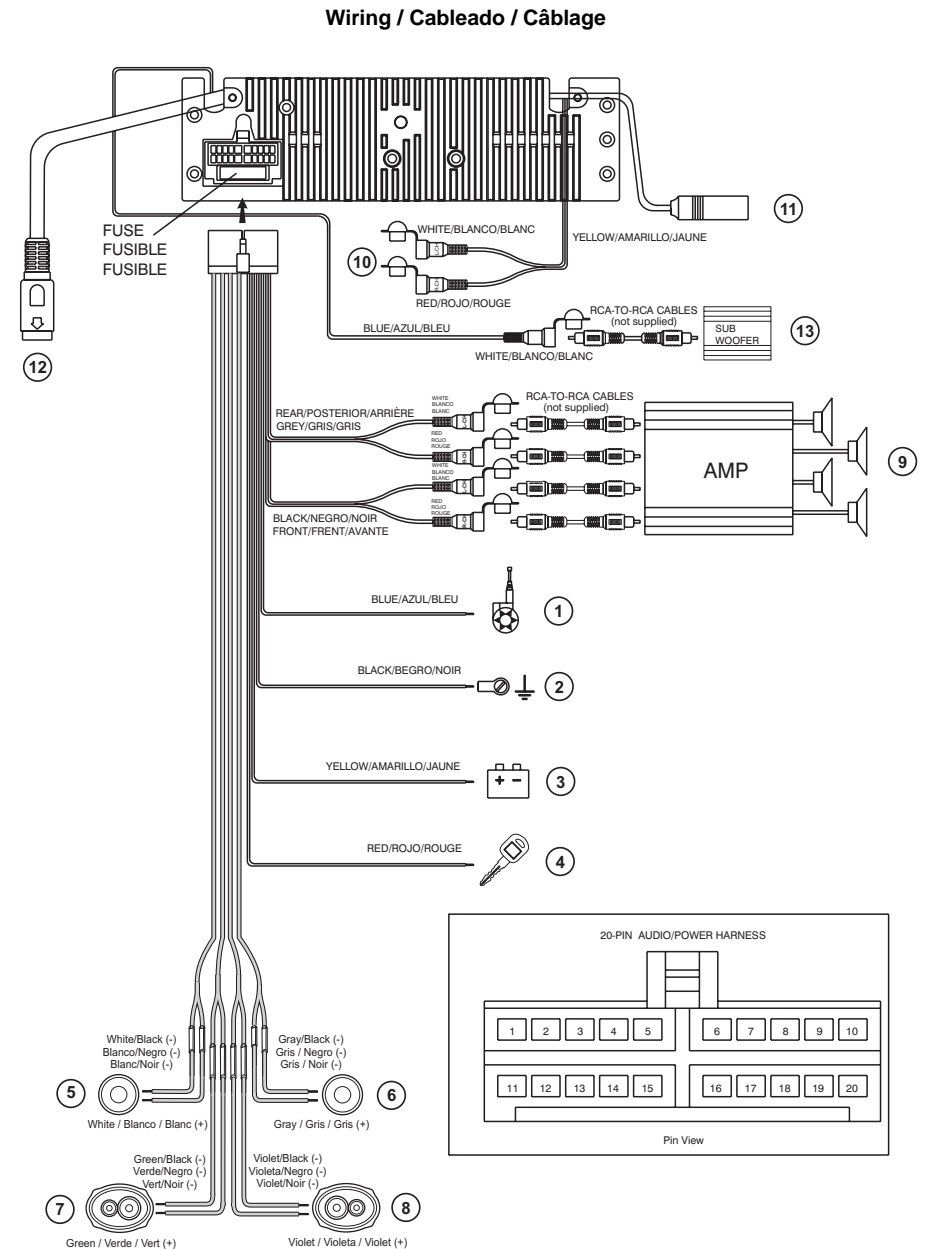



## Cableado

### ***Cableado con un Adaptador de Cables (Cómprelos por separado)***

#### Conecte los cables

Usted puede hacer estas conexiones sin ni siquiera estar en el carro.

1. Una o conecte a presión.
2. Una el adaptador de cableado al arnés del cableado del carro.

#### Diagrama de cableado / Código de colores

1. Alimentación Antena (cable azul) – Conectar a la antena o al amplificador. Si no se utilizara el cable, se debe recubrir la punta del cable.
2. Conexión a Tierra (cable negro) – Conectar a la terminal de tierra o a una superficie limpia de metal, sin pintura, del chasis.
3. Memoria/Batería (cable amarillo) – Conectar a la batería o a la fuente de energía de 12 voltios que está siempre viva. La radio no funcionará si este cable no está conectado.
4. Accesorio/Ignición (cable roja) – Conectar al cable de la radio o al fusible de la radio.
5. Altavoz Delantero Izquierdo
6. Altavoz Delantero Derecho
7. Altavoz Delantero Izquierdo
8. Altavoz Delantero Derecho
9. Salidas de RCA al Amplificador
10. Cables auxiliares de entrada (amarillo)
11. Antenna
12. Cambiadiscos de CD
13. Salida de Altavoz de Graves

### ***Fusibles***

Cuando reemplace un fusible asegúrese que el fusible nuevo sea del tipo correcto y tenga el amperaje adecuado. Si utiliza un fusible incorrecto puede dañar la radio. El MP8610BT utiliza un fusible de 15 amperios ubicado bajo el conector de cables Fusible ATO de 15 Amperios (disparo rápido).

### ***Reconexión de la Batería***

Cuando haya terminado de colocar los cables, podrá hacer la reconexión de la batería a la terminal negativa de la misma.

## Câblage

### ***Raccordement au câblage avec un adaptateur (acheté séparément)***

#### Raccordement des fils

Vous pouvez effectuer ces branchements même sans être dans la voiture.

1. Effectuez les branchements par raccord ou sertissage.
2. Fixez l'adaptateur de câblage au faisceau de câbles de la voiture.

#### Le diagramme de câblage / Le code de couleurs

1. Antenne motorisée (fil bleu foncé) – Branchez à l'antenne motorisée ou à l'amplificateur. S'il n'est pas utilisé, recouvrez l'extrémité dénudée du fil de ruban adhésif.
2. Mise à la terre (fil noir) – Connectez à la borne de mise à la terre ou à un point métallique propre, non peint, du châssis.
3. Mémoire/batterie (fil jaune) – Connectez à la batterie ou à une source d'alimentation 12 volts toujours sous tension. La radio ne fonctionnera pas si ce fil n'est pas branché.
4. Accessoires/allumage (fil rouge) – Connectez au fil de la radio existante ou au fusible du radio.
5. Haut parleur d'avant à gauche
6. Haut parleur d'avant à droite
7. Haut parleur d'arrière à gauche
8. Haut parleur d'arrière à droite
9. Sorties de RCA à l'amplificateur
10. Câbles d'entrée auxiliaire (jaune)
11. Antenne
12. Changeur de CD
13. Sortie caisson de basse

### ***Fusibles***

Lors du remplacement d'un fusible, assurez-vous que le fusible de remplacement est du type et de la puissance appropriés. L'utilisation d'un fusible non approprié pourrait endommager la radio. Le MP8610BT est doté d'un fusible de 15 A, situé sous le connecteur du câblage (15 A à fusion rapide, type ATO).

### ***Rebranchement de la batterie***

Une fois les fils installés, rebranchez la borne négative de la batterie.

## Installation

### Final Installation

1. Connect wiring adapter to existing wiring harness.
2. Connect antenna lead.
3. Slide radio chassis into half-sleeve.
4. Secure radio to bracket using nut (if possible).
5. Replace any items you removed from the dashboard.

### Final ISO-DIN Installation

Install the unit using the screw holes on the sides of the unit.

1. Remove trim ring.
2. Mount factory brackets on new radio using existing screws from old radio.
3. Slide radio chassis into dash opening and secure.
4. Reinstall dash panel.

**NOTE:** The mounting box, outer trim rin, and half-sleeve are not used for this type of installation.

### Remove Radio from Dash

To remove the radio from the dash, detach the front panel and remove the trim ring by gently pulling up in the middle to release the plastic snaps. Insert removal keys between the radio chassis and sleeve to depress locking springs. Pull the radio out of the dash.

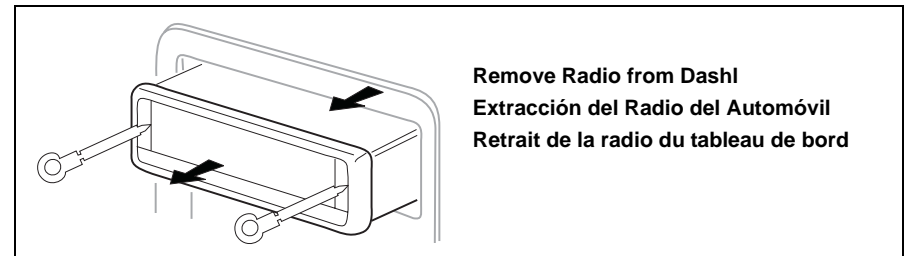
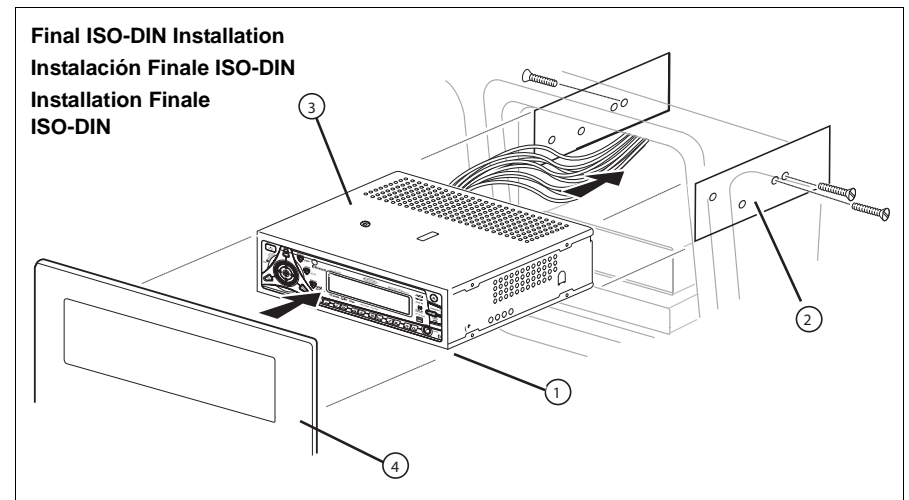
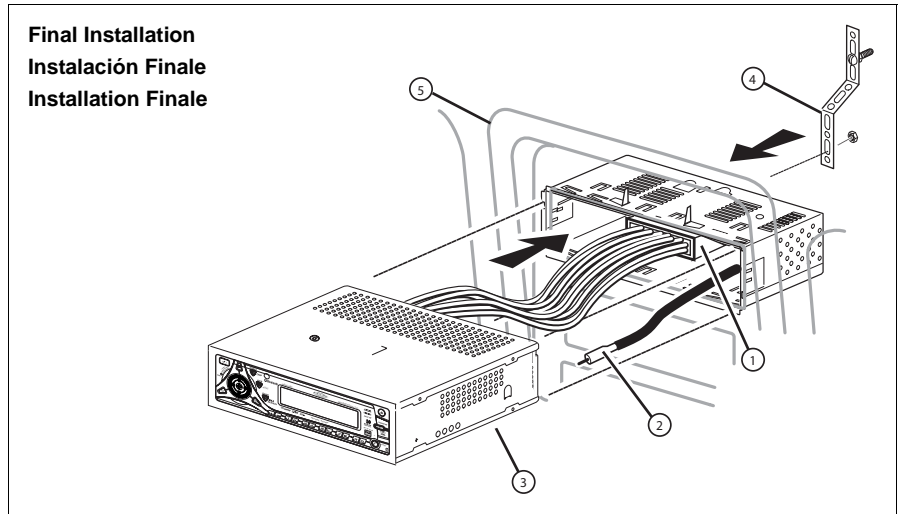

## Instalación

### **Instalación Final**

1. Conecte el adaptador del cableado al arnés existente del cableado.
2. Conecte la cabeza de la antena.
3. Deslice el chasis del radio en la media camisa.
4. Asegure el radio al soporte usando una tuerca (si es posible).
5. Ponga en su lugar cualquier artículo que haya quitado del tablero de instrumentos.

### **Instalación Final ISO-DIN**

Instale la unidad utilizando los agujeros para tornillos en los costados de la unidad.

1. Quite el anillo ornamental del frente del radio.
2. Monte en el nuevo radio los soportes de fábrica usando los tornillos del radio viejo.
3. Deslice el chasis del radio en la apertura del tablero y asegúrelo.
4. Reinstale el panel del tablero.

**NOTA:** La caja de montaje, el anillo exterior y la media manga no se utilizan para este tipo de instalaciones.

### **Extracción del Radio del Automóvil**

Quite la placa frontal y el anillo ornamental halando suavemente hacia arriba desde el centro de la guarnición para aflojar los broches plásticos de presión. Inserte las llaves de extracción entre el chasis y la camisa para oprimir los resortes de fijación. Hale la radio hacia fuera del tablero de instrumentos.

## Installation

### **Installation finale**

1. Branchez l'adaptateur de câblage au faisceau de câbles de la voiture.
2. Branchez le fil de l'antenne.
3. Glissez le châssis dans le demi-fourreau.
4. Fixez le nouvel autoradio aux ferrures avec des écrous (si possible).
5. Remplacez tous les éléments retirés de la planche de bord.

### **Installation finale ISO-DIN**

Installez l'appareil en utilisant les trous d'écrous sur les côtés de l'appareil.

1. Retirez la garniture du devant de la radio.
2. Montez les ferrures du nouvel autoradio en utilisant les vis existantes de l'ancien autoradio.
3. Glissez l'autoradio dans l'ouverture de la planche de bord et fixez-le.
4. Réinstallez le panneau de la planche de bord.

**A NOTER :** La boîte de montage, la rondelle décorative externe et la demi-manche ne sont pas utilisés pour ce type d'installation.

### **Retrait de la radio du tableau de bord**

Retirez la plaque avant. Retirez l'anneau de la arniture en tirant doucement au centre de celui-ci pour décrocher les agafes de plastique. Insérez les clés de démontage entre le châssis du poste de radio et le manchon pour appuyer sur les ressorts de blocage. Tirez le poste hors de la planche de bord.

## Operation (continued)

### Using the Detachable Control Panel (DCP)

When attaching or detaching the control panel, be careful not to damage the rear connector that connects the DCP to the main unit.

#### Detaching the Control Panel

To detach the front panel, press the **REL** button (29) to release the front panel. Grasp the left side of the front panel pull gently to remove it from the unit. Store the front panel in a safe place to protect it from dirt and damage. Do not drop the DCP, as this type of shock could cause damage.

**NOTE:** Once the release button is pressed and the DCP is unlocked, the vehicle's vibrations could cause it to fall off. After pressing the Release button, remove the control panel immediately or press it back into position.

#### Re-attaching the Control Panel

To re-attach the panel, first make sure there is no dust or dirt on the electrical terminals on the back of the panel, as this could cause intermittent operation or other malfunctions. Slip the front panel right edge into position first, then rotate the left side of the front panel into position and press firmly into place.

**NOTE:** To prevent damage to the DCP, DO NOT insert it from the left side.

#### Cleaning the Control Panel

If the control panel becomes dirty, wipe it with a soft, dry cloth only. Use a cotton swab soaked with isopropyl alcohol to clean the socket on the back.

### Resetting the Unit

To reset the unit, release the front panel, then use a pencil (or any non-metallic object) to press and hold the **RESET** button (32) for five seconds.

#### Detaching the Front Panel Liberar el Panel Delantero Détachement du panneau d'avant

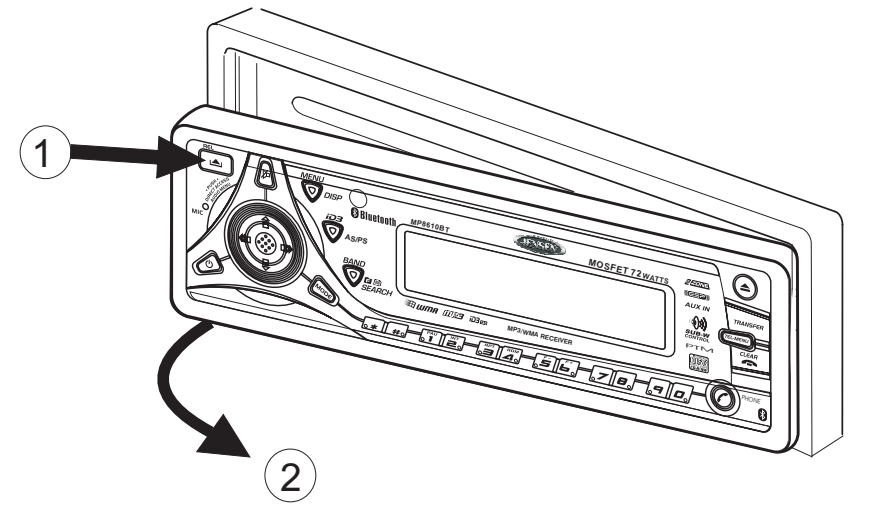

#### Reset Button Botón Reset Bouton Reset

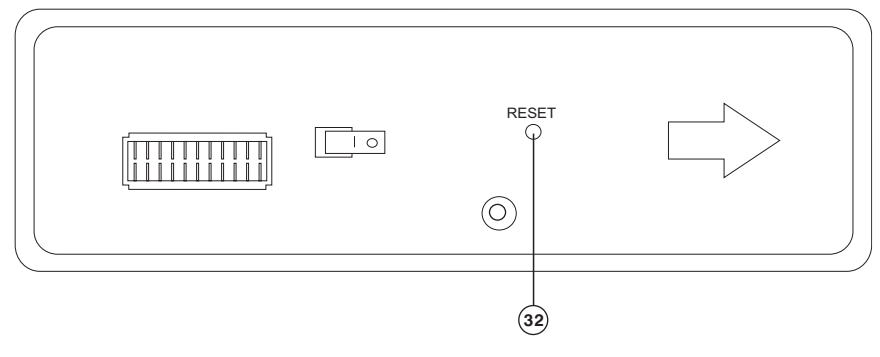

## Operación (continuación)

### **Utilizando el Panel de Control Desmontable (DCP)**

Cuando fije o desmonte el panel de control, sea cuidadoso de no dañar los conectores traseros que conectan el DCP a la unidad principal.

#### Quitando el Panel Delantero

Para quitar el panel delantero, presione el botón **REL** (29) para liberar el panel delantero. Sujete el lado izquierdo del panel delantero y suavemente jálalo para quitarlo de la unidad. Guarde el panel delantero en un lugar seguro para protegerlo de suciedades y daños. No deje caer el DCP, este tipo de golpe puede causarle daños.

**NOTA: Una vez que se presiona el botón para liberar el Panel de Control Desmontable, las vibraciones del vehículo pueden hacerlo caer. Luego de presionar el botón para liberarlo (Release), quite el panel de control inmediatamente o presiónelo nuevamente a su posición.**

#### Colocando nuevamente el Panel de Control

Para colocar nuevamente el panel delantero, asegúrese que no haya polvo o suciedad en las terminales eléctricas en la parte trasera del panel, pues esto puede causar operación intermitente u otro tipo de mal funcionamiento. Primero deslice el borde derecho del panel delantero en su posición, luego rote el borde izquierdo del panel delantero hasta su posición y presiónelo firmemente.

**NOTA: Para prevenir daños al Panel de Control Desmontable, NO lo inserte desde el borde izquierdo.**

#### Limpiando el Panel de Control

Si el panel de control se ensucia, límpielo únicamente con una tela suave y seca. Utilice un hisopo mojado con alcohol isopropilo para limpiar la toma de atrás.

### **Reiniciando la Unidad**

Para reiniciar la unidad, libere el panel delantero, luego utilice un lápiz (u otro objeto no metálico) para mantener presionado el botón **RESET** (32) por cinco segundos.

## Opération (continuée)

### **Utilisation du panneau de contrôle détachable (DCP)**

En détachant ou rattachant le panneau de contrôle, voyez à ce que le connecteur d'arrière qui branche le DCP à l'appareil principal ne soit pas endommagé.

#### Détachement du panneau de contrôle

Pour détacher le panneau d'avant, appuyez sur le bouton **REL** (29) pour relâcher le panneau d'avant. Prenez le côté gauche du panneau d'avant et tirez doucement pour l'enlever de l'appareil. Stocker le panneau d'avant dans un endroit sûr pour le protéger de la saleté et des endommagements. Ne laissez pas tomber le DCP comme ce genre de choc peut causer des dégâts.

**A NOTER : Dès que le bouton de relâchement est appuyé et le DCP est déverrouillé, les vibrations du véhicule peuvent provoquer une chute. Après avoir appuyé sur le bouton de relâchement enlevez le panneau de contrôle immédiatement ou appuyez sur lui pour le remettre à sa place.**

#### Rattachement du panneau de contrôle

Pour rattacher le panneau, assurez-vous qu'il n'y a pas de saletés ou de poussière sur les bornes électriques à l'arrière du panneau, comme cela peut causer un mauvais fonctionnement de intermittent. Glissez le bord droit du panneau en position et puis faites tourner le côté gauche du panneau d'avant et appuyez fermement jusqu'à ce qu'il soit en place.

**A NOTER : Pour éviter d'endommager le DCP, NE L'INSEREZ PAS du côté gauche.**

#### Nettoyage du panneau de contrôle

Si le panneau de contrôle devient sale, nettoyez-le avec un tissu doux et sec. Utilisez un bout de coton trempé dans l'alcool isopropyl pour nettoyer la prise à l'arrière.

### **Réinitialisation de l'appareil**

Pour réinitialiser l'appareil, relâcher le panneau d'avant et puis utilisez un crayon (ou n'importe quel objet non-métallique) pour appuyer et maintenir le bouton **RESET** (32) pendant cinq secondes.

## Operation

### Power

Press the power  $\odot$  button (1), or any other button on the front of the radio (except Open/Eject), to turn the unit on. Press the power button again to turn the unit off.

### Display (DISP)

Press the **DISP/MENU** button (30) to switch between the default display and EQ Animation.

### Mode

Press the **MODE** button (2) to select a different mode of operation, as indicated on the display panel. Available modes include Tuner, CD, CD changer (optional) and Aux (auxiliary). CD mode only appears in the menu if a CD is present in the CD player. CD changer mode only appears if a CD changer is connected to the unit.

### Audio Mute

Press the mute  $\text{M}$  button (3) to mute the audio volume. "Mute" appears on the display. Press the  $\text{M}$  button again to restore the volume to the previous setting.

### Volume Control

To increase the volume, press the up (+) joystick button (5). To decrease the volume, press the down (-) joystick button (6). When the volume is adjusted, the volume level is shown on the display panel as a number ranging from "00" (lowest) to "46" (highest).

### Audio Menu

**NOTE: The audio setting and parameters for Bass, Middle, Treble, Loud, Subwoofer, 3D Gain, Balance, Fader and Beep Tone are automatically memorized for each source (Tuner, CDP, CDC, and AUX) independently.**

Press the **AUDIO** button (4) to access the Audio Menu. Once the Audio Menu is displayed, press the **AUDIO** button repeatedly to step through the menu of audio functions. When adjusting audio functions, the unit automatically exits the audio control mode after ten seconds of inactivity.

### 2-Zone (Dual Zone)

See "Dual Zone Operation" on page 20.

### Bass

When in the Bass menu, use the left ( $\ll$ ) or right ( $\gg$ ) joystick button to select the Bass parameter you would like to adjust.

- **LEVEL:** Use the up (+) or down (-) joystick button to adjust the bass level from "-6" to "+6".
- **C.FREQ:** Use the up (+) or down (-) joystick button to adjust the bass center frequency (C.FREQ) to "60Hz", "80Hz", "100Hz", or "200Hz".
- **BASS-Q:** Use the up (+) or down (-) joystick button to adjust the Bass Quality Factor to "2N", "1N", "1W" or "2W".

**NOTE: For quick access to "BASS" once inside the Audio menu, press INT/2.**

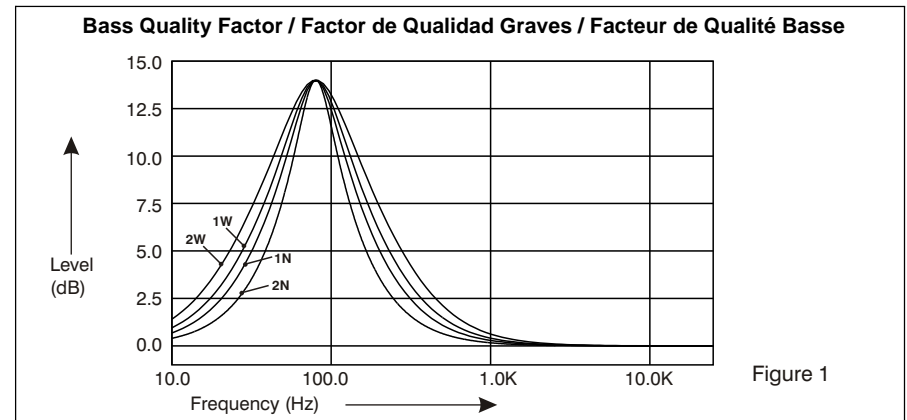
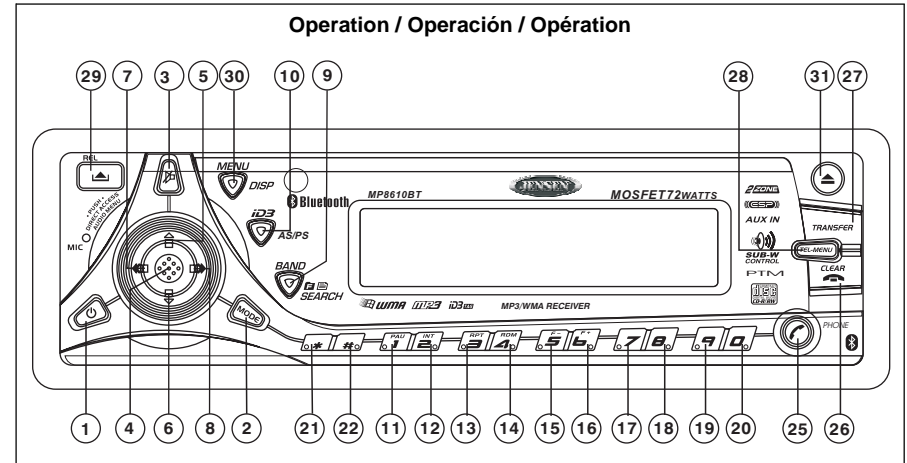

Figure 1

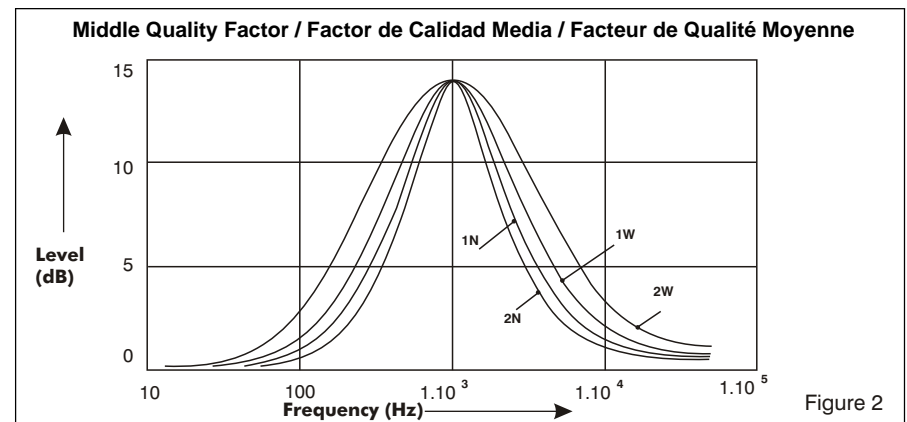

Figure 2

## Operación

### Potencia

Presione el botón de potencia  $\odot$  (1) o cualquier otro botón en el frente del radio (excepto el botón de expulsar) para encender la unidad. Presione el botón de potencia para apagar el radio.

### Pantalla (DISP)

Presione el botón **DISP/MENU** (30) para cambiar entre la pantalla predeterminada y la Animación del Ecuador.

### Modo

Presione **MODE** (2) para seleccionar un modo diferente de operación como se indica en la pantalla. Los modos disponibles incluyen radio, CD, cambiador de CD (opcional) y auxiliar. El modo CD solamente aparecerá en el menú si un CD ha sido introducido en el equipo previamente, y el modo Cambiador de CD solamente aparecerá si un cambiador de CD está conectado a la unidad.

### Audio Mudo

Presione mudo  $\text{M}$  (3) por un momento para enmudecer el volumen del audio, "Mute" aparecerá en la pantalla. Restablezca el volumen a la configuración previa presionando mudo  $\text{M}$  nuevamente.

### Regulador Volumen

Para incrementar el volumen, presione el botón de **AUDIO** hacia arriba (4). Para disminuir el volumen, presione el botón de Audio hacia abajo. Cuando el volumen se ajusta, el nivel de volumen se muestra en la pantalla como un número en el rango de "0" (el más bajo) a "46" (el más alto).

### Menú de Audio

Mantenga presionado el botón **AUDIO** (4) para acceder al Menú Audio. Una vez que aparece este menú en pantalla, presione el control de **AUDIO** repetidas veces para llegar al menú con las funciones de audio. Una vez que esté en las funciones de audio, la unidad saldrá automáticamente del modo control de audio luego de diez segundos de inactividad.

**NOTA: La Configuración de Audio (Audio Setting) y los Parámetros para Graves, Medios, Agudos, Sonoridad, Altavoz de Graves, Ganancia 3D, Balance izquierdo-derecho, Balance delantero-trasero y Tono de Bip se memorizan automáticamente para cada fuente por separado (Radio, CDP, CDC y AUX).**

#### Zona -2 (Zona Dual)

Vea "Operación de Zona Dual" en la página 21.

#### Graves (Bass)

Cuando esté en el menú de Graves (Bass), utilice el botón izquierdo ( $\ll$ ) o derecho ( $\gg$ ) del joystick para seleccionar el parámetro de Graves que le gustaría ajustar.

- **NIVEL:** Utilice el botón para arriba (+) o para abajo (-) del joystick para ajustar el nivel de bajos desde "-6" hasta "+6".
- **FRECUENCIA CENTRAL (C.FREQ):** Utilice el botón para arriba (+) o para abajo (-) del joystick para ajustar la frecuencia central de bajos (C.FREQ) a "60Hz", "80Hz", "100Hz", o "200Hz".
- **CALIDAD DE GRAVES (BASS-Q):** Utilice el botón para arriba (+) o para abajo (-) del joystick para ajustar el Factor de Calidad de Graves a "2N", "1N", "1W", o "2W".

**NOTA: Para un acceso rápido a graves ("BASS") una vez en el menú de Audio, presione INT/2.**

## Opération

### Alimentation

Appuyez sur le bouton alimentation  $\odot$  (1) ou sur n'importe quel bouton sur la radio (excepté le bouton éjection) pour mettre l'appareil en marche lorsque l'allumage est en fonction. Appuyez de nouveau sur le bouton alimentation pour éteindre la radio.

### Affichage (DISP)

Appuyez sur le bouton **DISP/MENU** (30) pour basculer entre l'affichage par défaut et l'animation EQ.

### Mode

Appuyez sur **MODE** (2) pour sélectionner un mode d'opération différent indiqué sur le panneau d'affichage. Des modes disponibles peuvent comprendre la radio, CD, changeur de CD (facultatif) et auxiliaire. La mode CD n'apparaîtra dans le menu que s'il y a un disque compact dans le lecteur de CD et le mode changeur de CD n'apparaîtra que si un changeur de CD est branché à l'appareil.

### Mise en Sourdine

Appuyez sur mise en sourdine (3) pour mettre le volume audio en sourdine. Sourdine sera apparaîtra sur le panneau d'affichage. Vous pouvez rétablir le volume en appuyant de nouveau sur ce mise en sourdine.

### Contrôleur Volume

Pour augmenter le volume, appuyez sur le bouton **AUDIO** (4) vers le haut. Pour diminuer le volume, appuyez sur le bouton Audio vers le bas. Lorsque le volume est ajusté, le niveau de volume est montré dans le panneau d'affichage comme un numéro allant de « 0 » (le plus bas) jusqu'à « 46 » (le plus haut).

### Menu Audio

Appuyez et maintenez le bouton **AUDIO** (4) pour accéder au menu Audio. Lorsque le menu Audio est affiché, appuyez plusieurs fois sur le contrôle **AUDIO** pour traverser le menu des fonctions audio. Lorsque vous ajustez les fonctions audio, l'appareil va automatiquement sortir la mode de contrôle audio au bout de dix secondes d'inactivité. Les articles sur le menu Audio sont accédés dans l'ordre suivant : Zone Double/Basse/Gamme moyenne/Aigu/Intensité/Caisson de basse/Gain 3D/Équilibreur/Balance/Tonalité Bip.

**A NOTER : Les réglages et paramètres audio pour Basse, Moyen, Aigu, Intensité, Caisson de basse, Gain 3D, Balance, Équilibreur et Tonalité bip sont mémorisés automatiquement pour chaque source (Tuner, CDP, CDC, et AUX) d'une manière indépendante.**

#### 2 Zone (Zone Double)

Voir « Opération Zone Double » à la page 21.

#### Basse

Lorsque vous êtes dans le menu Basse, utilisez les boutons droite ( $\ll$ ) ou gauche ( $\gg$ ) de la manette pour ajuster le paramètre basse désiré.

- **Niveau :** Utilisez les boutons haut (+) ou bas (-) sur la manette pour ajuster le niveau de basse de -6 jusqu'à +6.
- **C FREQ :** Utilisez les boutons haut (+) ou bas (-) de la manette pour ajuster la fréquence du centre de la basse (C FREQ) jusqu'à « 60Hz » ; « 80 Hz », « 100 Hz » ou « 200 Hz ».
- **BASS Q :** Utilisez les boutons haut (+) ou bas (-) de la manette pour ajuster le facteur de qualité basse jusqu'à « 2N », « 1N », « 1W », ou « 2W ».

**A NOTER : Pour un accès rapide à la Basse à l'intérieur du menu Audio, appuyez sur INT/2.**

## Operation (continued)

### Audio Menu (continued)

#### Middle Range (MID)

When in the Mid range menu, use the left (<<) or right (>>) joystick button to select the Middle Range parameter you would like to adjust.

- LEVEL: Use the up (+) or down (-) joystick button to adjust the Middle Range level from “-6” to “+6”.
- C.FREQ: Use the up (+) or down (-) joystick button to adjust the Middle Range center frequency (C.FREQ) to “500Hz”, “1KHz”, “1.5KHz”, or “2.5KHz”.
- MID-Q: Use the up (+) or down (-) joystick button to adjust the Middle Quality Factor to “2N”, “1N”, “1W” or “2W”.

**NOTE: For quick access to “MID” once inside the Audio menu, press RPT/3.**

#### Treble

When in the Treble menu, use the left (<<) or right (>>) joystick button to select the desired Treble parameter you would like to adjust.

- LEVEL: Use the up (+) or down (-) joystick button to adjust the Treble level from “-6” to “+6”.
- C.FREQ: Use the up (+) or down (-) joystick button to adjust the Treble center frequency (C.FREQ) to “10KHz”, “12.5KHz”, “15KHz”, or “17.5KHz”.

**NOTE: For quick access to “Treble” once inside the Audio menu, press RDM/4.**

#### Loud

When in the Loud menu, use the up (+) or down (-) joystick button to turn the loudness “ON” or “OFF”. Once Loud is turned “ON”, use the left (<<) or right (>>) joystick button to select the desired Loudness parameter you would like to adjust:

- LEVEL: Use the up (+) or down (-) joystick button to adjust the loudness level to “Low” (+6dB), “Mid” (+10dB) or “High” (+15dB).
- P. FREQ: Use the up (+) or down (-) joystick button to adjust the loudness Peak Frequency (P. FREQ) to “400Hz”, “800Hz” or “2.4KHz”.
- BOOST: Use the up (+) or down (-) joystick button to adjust the Boost mode to “Flat” or “On” mode.

**NOTE: For quick access to “Loud” once inside the Audio menu, press F-/5.**

#### Subwoofer

The Subwoofer control is only applicable if a subwoofer is connected to the unit.

When in the Sub-W menu, use the up (+) or down (-) joystick button to turn the sub-woofer “ON” or “OFF”. Once the Subwoofer option is turned on, use the left (<<) or right (>>) joystick button to select the desired Subwoofer parameter you would like to adjust:

- LEVEL: Use the up (+) or down (-) joystick button to adjust the Sub-woofer level from “0” to “12”.
- LPF: Use the up (+) or down (-) joystick button to adjust the Low Pass Filter (LPF) to “Flat”, “80Hz”, “120Hz” or “160Hz”.

**NOTE: For quick access to ‘Sub-W’, once inside the Audio menu, press F+/6.**

### Audio Control / Regulador Audio / Contrôleur Audio

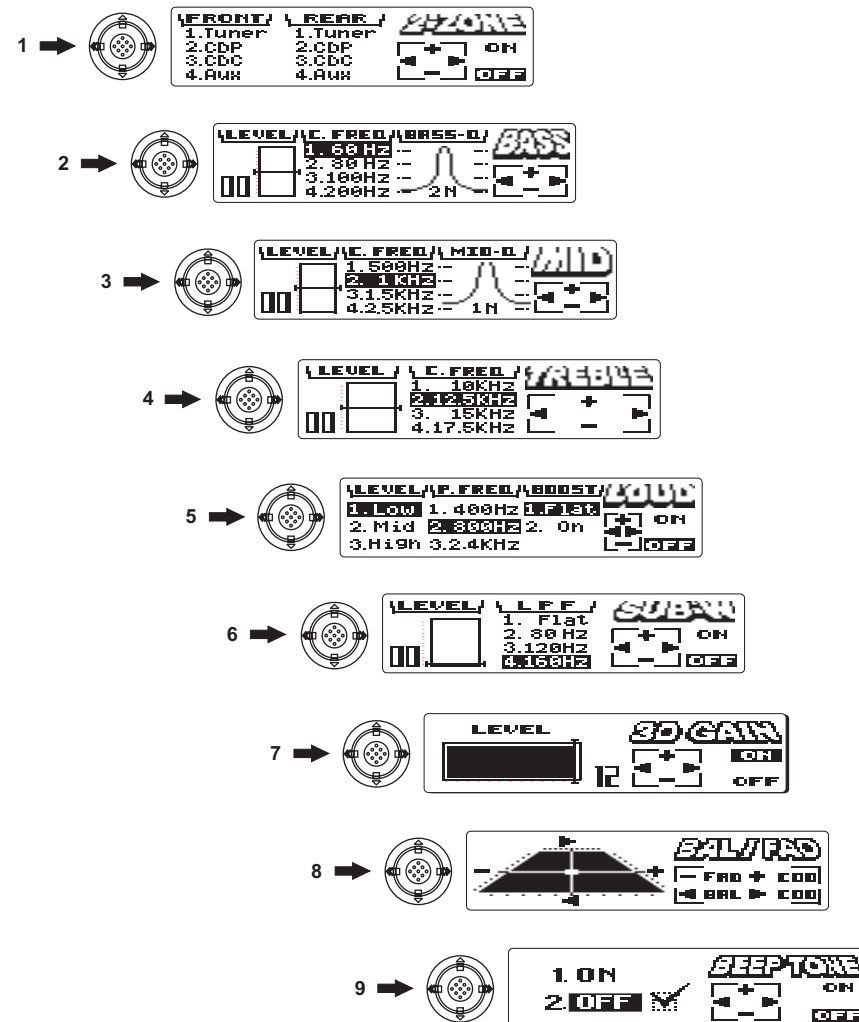



## Operación (continuación)

### Menú de Audio (continuación)

#### Rango Medio (MID)

Cuando esté en el menú de rango Medio (Mid), utilice el botón izquierdo (◀) o derecho (▶) del joystick para seleccionar el parámetro de Rango Medio que le gustaría ajustar.

- NIVEL: Utilice el botón para arriba (+) o para abajo (-) del joystick para ajustar el nivel de Rangos Medios desde "-6" hasta "+6".
- FRECUENCIA CENTRAL (C.FREQ): Utilice el botón para arriba (+) o para abajo (-) del joystick para ajustar la frecuencia central de Rangos Medios (C.FREQ) a "500Hz", "1KHz", "1,5KHz" o "2,5KHz".
- CUALIDAD DE MEDIOS (MID-Q): Utilice el botón para arriba (+) o para abajo (-) del joystick para ajustar el Factor de Calidad de Medios a "2N", "1N", "1W", o "2W".

**NOTA: Para un acceso rápido a medios ("MID") una vez en el menú de Audio, presione RPT/3.**

#### Agudos (Treble)

Cuando esté en el menú de Agudos (Treble), utilice el botón izquierdo (◀) o derecho (▶) del joystick para seleccionar el parámetro de Agudos que le gustaría ajustar.

- NIVEL: Utilice el botón para arriba (+) o para abajo (-) del joystick para ajustar el nivel de agudos desde "-6" hasta "+6".
- FRECUENCIA CENTRAL (C.FREQ): Utilice el botón para arriba (+) o para abajo (-) del joystick para ajustar la frecuencia central de agudos (C.FREQ) a "10KHz", "12,5KHz", "15KHz", o "17,5KHz".

**NOTA: Para un acceso rápido a agudos ("Treble") una vez en el menú de Audio, presione RDM/4.**

#### Sonoridad

Cuando esté en el menú de sonoridad (Loud), utilice los botones para arriba (+) o para abajo (-) del joystick para encender o apagar ("ON" u "OFF") la función de sonoridad. Cuando la sonoridad (Loud) esté encendida (en "ON"), utilice el botón izquierdo (◀) o derecho (▶) del joystick para seleccionar el parámetro de sonoridad que le gustaría ajustar.

- NIVEL: Utilice el botón para arriba (+) o para abajo (-) el joystick para ajustar el nivel de sonoridad a Bajo ("Low", +6dB), Medio ("Mid", +10dB) o Alto ("High", +15dB).
- PICO DE FRECUENCIA (P. FREQ): Utilice el botón para arriba (+) o para abajo (-) del joystick para ajustar el Pico de Frecuencia (P. FREQ) de la sonoridad en "400Hz", "800Hz", "2,4KHz", o "17,5KHz".
- POTENCIACIÓN (BOOST): Utilice el botón para arriba (+) o para abajo (-) del joystick para ajustar el modo de Potenciación (Boost) de Plano ("Flat") a encendido ("On").

**NOTA: Para un acceso rápido a la función de sonoridad ("Loud") una vez en el menú de Audio, presione F-5.**

#### Altavoz de graves (Subwoofer)

El control de Altavoz de Graves solo se utiliza si un altavoz de graves está conectado a la unidad.

Cuando esté en el menú de Altavoz de Graves (Sub-W), utilice los botones para arriba (+) o para abajo (-) del joystick para encender o apagar ("ON" u "OFF") el altavoz de graves. Cuando la opción de Altavoz de Graves (Subwoofer) esté encendida, utilice el botón izquierdo (◀) o derecho (▶) del joystick para seleccionar el parámetro de altavoz de grave que le gustaría ajustar:

- NIVEL: Utilice el botón para arriba (+) o para abajo (-) del joystick para ajustar el nivel de Altavoz de Grave desde "0" hasta "12".
- FILTRO DE PASO BAJO (LPF): Utilice el botón para arriba (+) o para abajo (-) del joystick para ajustar el Filtro de Paso Bajo (LPF) a Plano ("Flat"), "80Hz", "120Hz" o "160Hz".

**NOTA: Para un acceso rápido al Altavoz de Grave ("Sub-W") una vez en el menú de Audio, presione F+6.**

## Opération (continuée)

### Menu Audio (continuée)

#### Gamme moyenne (MID)

Lorsque vous êtes dans le menu gamme moyenne ; utilisez les boutons droite (◀) ou gauche (▶) de la manette pour sélectionner le paramètre gamme moyenne que vous désirez ajuster.

- Niveau : Utilisez les boutons haut (+) ou bas (-) de la manette pour ajuster le niveau Gamme moyenne de -6 à +6.
- C FREQ : Utilisez les boutons haut (+) ou bas (-) de la manette pour ajuster la fréquence du centre de Gamme moyenne jusqu'à « 500 Hz », « 1kHz » ; « 1.5kHz » ou « 2.5kHz ».
- MID Q : Utilisez les boutons haut (+) ou bas (-) de la manette pour ajuster le facteur de qualité moyen jusqu'à « 2N », « 1N », « 1W » ou « 2W ».

**A NOTER : Pour un accès rapide à MID à l'intérieur du menu Audio, appuyez sur RPT/3.**

#### Aigu

Lorsque vous êtes dans le menu Aigu, utilisez les boutons droite (◀) ou gauche (▶) de la manette pour sélectionner le paramètre Aigu que vous désirez ajuster.

- Niveau : Utilisez les boutons haut (+) ou bas (-) de la manette pour ajuster le niveau d'aigu de -6 à +6.
- C FREQ : Utilisez les boutons haut (+) ou bas (-) pour ajuster la fréquence du centre d'aigu jusqu'à « 10kHz », « 12.5 kHz », « 15kHz » ou « 17.5kHz ».

**A NOTER : Pour un accès rapide à Aigu à l'intérieur du menu Audio, appuyez sur RDM/4.**

#### Intensité

Lorsque vous êtes dans le menu Intensité, utilisez les boutons haut (+) ou bas (-) de la manette pour mettre l'Intensité en marche ou en arrêt.

Lorsque l'intensité est en marche, utilisez les boutons droite (◀) ou gauche (▶) de la manette pour sélectionner le paramètre Intensité que vous désirez ajuster.

- Niveau : Utilisez les boutons haut (+) ou bas (-) de la manette pour ajuster le niveau d'intensité jusqu'à Bas (+6dB), Moyen (+10dB) ou Haut (+15dB).
- P FREQ : Utilisez les boutons haut (+) ou bas (-) de la manette pour ajuster la fréquence de sommet Intensité jusqu'à « 400Hz », « 800 Hz » ou « 2.4kHz ».
- BOOST : Utilisez les boutons haut (+) ou bas (-) pour ajuster la mode Boost à « Flat » ou en mode en marche.

**A NOTER : Pour un accès rapide à l'Intensité à l'intérieur du menu Audio appuyez sur F-5.**

#### Caisson de basse

Le contrôle caisson de basse n'est disponible que lorsqu'un caisson de basse est branché à l'appareil.

Lorsque vous êtes dans le menu caisson de basse, utilisez les boutons haut (+) ou bas (-) de la manette pour mettre le caisson de basse en marche ou en arrêt.

Lorsque l'option caisson de basse est en marche, utilisez les boutons droite (◀) ou gauche (▶) de la manette pour sélectionner le paramètre caisson de basse que vous désirez ajuster.

- Niveau : Utilisez les boutons haut (+) ou bas (-) de la manette pour ajuster le niveau de caisson de basse de 0 à 12.
- LPF : Utilisez les boutons haut (+) ou bas (-) de la manette pour ajuster le Filtre passe bas jusqu'à « Flat », « 80Hz », « 120Hz » ou « 160Hz ».

**A NOTER : Pour un accès rapide au caisson de basse à l'intérieur du menu Audio, appuyez sur F-6.**

## Operation (continued)

### Audio Menu (continued)

#### 3D Gain

Because speakers are installed in different positions depending on the vehicle design, the 3D-Surround effect may vary from one vehicle to the next. The 3D Gain Function creates a "Virtual Speaker" to compensate when speakers are not installed in the ideal position, giving you the best possible 3D-Surround sound effect.

When in the 3D Gain menu, use the up (+) or down (-) joystick button to turn the 3D Gain "ON" or "OFF". Once the 3D Gain option is turned on, use the left (<<) joystick button to move to the Level adjustment parameter. Use the up (+) or down (-) joystick button to adjust the 3-D Gain Level from "0" to "12".

To achieve the best effect, adjust the level until it suits your individual preference.

**NOTE: For quick access to "3D GAIN" once inside the Audio menu, press 7.**

#### Balance/Fader

When in the BAL/FAD menu, use the left (<<) or right (>>) joystick button to adjust the Fader Range from "F10" to "R10" ("C00" represents an equal balance between the front and rear speakers). Use the up (+) or down (-) joystick button to adjust the Balance Range from "L10" to "R10" ("C00" represents an equal balance between the left and right speakers).

**NOTE: For quick access to "BAL/FAD" once inside the Audio menu, press 8.**

#### Beep Tone

When the Beep Tone feature is activated, an audible beep tone will be heard each time a button is pressed on the face of the radio. The Beep Tone is turned "ON" by default. When in the BEEP TONE menu, use the up (+) or down (-) joystick button to turn the Beep Tone "ON" or "OFF".

**NOTE: For quick access to "BEEP TONE" once inside the Audio menu, press 9.**

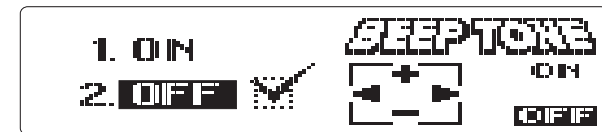
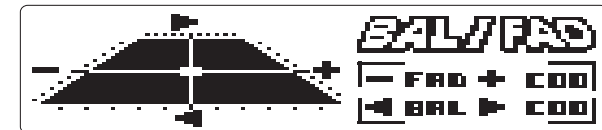
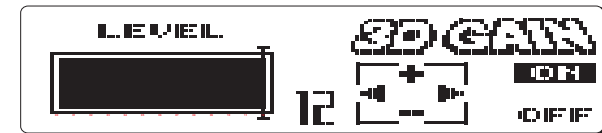

## Operación (continuación)

### Menú de Audio (continuación)

#### Ganancia 3D

Debido a que los altavoces están instalados en diferentes posiciones dependiendo del diseño vehicular, el efecto Envolvente en 3D (3D-Surround) puede variar de un vehículo a otro. La Función Ganancia 3D crea un Altavoz Virtual ("Virtual Speaker") para compensar cuando los altavoces no están instalados en la posición ideal, brindándole el mejor efecto envolvente (3D-Surround) posible.

Cuando esté en el menú Ganancia 3D (3D Gain), utilice los botones para arriba (+) o para abajo (-) del joystick para encender o apagar ("ON" u "OFF") esta función. Una vez que la opción Ganancia 3D esté encendida, utilice el botón izquierdo (◀) del joystick para ajustar el parámetro de Nivel (Level). Utilice el botón para arriba (+) o para abajo (-) del joystick para ajustar el Nivel de Ganancia 3-D desde "0" hasta "12".

Para alcanzar un mejor efecto, ajuste el nivel hasta que sea apropiado a su preferencia.

**NOTA: Para acceso rápido a Ganancia 3D ("3D GAIN") una vez en el menú de Audio, presione 7.**

#### Balance Izquierdo-Derecho (Balance) y Balance Delantero-Trasero (Fader)

Cuando esté en el menú de BAL/FAD, utilice el botón izquierdo (◀) o el derecho (▶) del joystick para ajustar el rango de balance delantero-trasero (Fader Range) desde "F10" a "R10" ("C00" representa un balance igual entre los altavoces delanteros y traseros). Utilice los botones para arriba (+) y para abajo (-) para ajustar el Rango de Balance izquierdo-derecho desde "L10" a "R10" ("C00" Representa un balance igual entre los altavoces izquierdo y derecho).

**NOTA: Para un acceso rápido a los balances ("BAL/FAD") una vez en el menú de Audio, presione 8.**

#### Tono del Bip

Cuando la función de Tono de Bip se activa, un bip audible se escuchará cada vez que se presiona un botón en el radio. El Tono de Bip está encendido en forma predeterminada. Cuando esté en el menú de Tono de Bip (BEEP TONE), utilice los botones para arriba (+) o para abajo (-) del joystick para encender o apagar ("ON" u "OFF") la función de Tono de Bip.

**NOTA: Para un acceso rápido a los Tonos de Bip ("BEEP TONE") una vez en el menú de Audio, presione 9.**

## Operation (continued)

### Menu Audio (continué)

#### Gain 3D

Parce que les haut parleurs sont installés dans des positions différentes en fonction du design du véhicule, l'effet 3D Quadriphonique peut varier d'un véhicule à l'autre. La fonction 3D Gain crée un haut parleur virtuel pour compenser lorsque les haut parleurs ne sont pas installés dans des positions idéales, et vous offre le meilleur effet 3D Quadriphonique possible.

Lorsque vous êtes dans le menu 3D Gain, utilisez les boutons haut (+) ou bas (-) pour mettre le m3D Gain en marche ou en arrêt. Lorsque le 3D Gain est en marche, utilisez le bouton gauche (◀) de la manette pour vous déplacer jusqu'au paramètre ajustement pour le niveau. Utilisez les boutons haut (+) ou bas (-) de la manette pour ajuster le niveau de 3D Gain de 0 jusqu'à 12.

Pour arriver au meilleur effet, ajustez le niveau jusqu'à ce qu'il satisfasse à vos préférences individuelles.

**A NOTER : Pour un accès rapide au 3D Gain à l'intérieur du menu Audio, appuyez sur 7.**

#### Balance/Equilibreur

Lorsque vous êtes dans le menu BAL/FAD, utilisez les boutons droite (◀) ou gauche (▶) de la manette pour ajuster la gamme d'équilibreur de F10 à R10 (C00 représente un équilibre parfait entre les haut parleurs d'avant et d'arrière). Utilisez les boutons haut (+) ou bas (-) de la manette pour ajuster la gamme Balance de L10 à R10 (C00 représente un équilibre parfait entre les haut parleurs de gauche et de droite).

**A NOTER : Pour un accès rapide au BAL/FAD à l'intérieur du menu Audio, appuyez sur 8.**

#### Tonalité Bip

Lorsque la fonction Tonalité Bip est activé, un bip audible sera entendu chaque fois qu'un bouton est appuyé sur la face de la radio. La Tonalité Bip est mis en marche par défaut. Lorsque vous êtes dans le menu Tonalité Bip, utilisez les boutons haut (+) ou bas (-) de la manette pour mettre la Tonalité Bip en marche ou en arrêt.

**A NOTER : Pour un accès rapide à la Tonalité Bip à l'intérieur du menu Audio, appuyez sur 9.**

## Operation (continued)

### Dual Zone Operation

Dual Zone (2-ZONE), the first function on the audio menu, is turned "Off" by default. To turn Dual Zone on, press the **AUDIO** button (4) to access the Audio Menu. Within ten seconds of accessing the audio control menu, press the up (+) joystick button to turn the Dual Zone function "ON". The audio output is muted for about 1 second after "ON" is selected.

#### Default Settings when Dual Zone is "ON"

- The default source for the front zone is "Tuner"
- The default source for the rear zone is "CDP".
- The default Volume level is "12" for both front and rear zone audio output.
- The LCD display is defaulted to display the front zone mode.

**NOTE: When Dual Zone is "ON", the Bass, Treble, Middle, Balance, Fader, Sub-woofer, Loudness, and 3DGain features cannot be modified.**

#### Selecting Rear/Front Sources

To select different front/rear sources, press the left (<<) or right (>>) joystick button (7 or 8) to move to the "Rear" or "Front" zone fields. Press the up (+) or down (-) joystick button to navigate through the following modes: Tuner > CDP > CDC > AUX.

"AUX" and "CDC" are considered the same source when Dual Zone is activated. If the rear or front source is set to "AUX" or "CDC" mode, the other zone cannot be set to "AUX" or "CDC".

The highlighted bar remains on the selected mode for ten seconds or until another field is selected. After ten seconds, the menu disappears and Dual Zone is activated.

**NOTE: You can select front and rear sources even when Dual Zone is turned "OFF".**

#### Default Settings when Dual Zone is "OFF"

When Dual Zone is turned off, the default audio output reverts to what the user selected for the front zone source. For example, while Dual Zone was turned "ON", the user selected "CDP" for the front zone and "Tuner" for the rear zone. Once Dual Zone is turned "OFF", audio output for all 4 speakers becomes "CDP".

#### Controlling the Front and Rear Sources

The front panel and remote control are defaulted to control the front source. When DUAL ZONE is turned on, the **MODE** button (2) is used to change between the front and rear sources. Press the **MODE** button repeatedly to change between front and rear mode.

To control the rear source, press the **MODE** button (2) to access the rear source. The LCD displays the rear source mode for ten seconds. You must make any desired changes to the rear zone source within ten seconds, or the LCD automatically returns to the front source and the front panel and remote resume control of the front zone source.

**NOTE: Regarding BLUETOOTH operation, the audio output for an incoming or outgoing call is for all 4 speakers (front and rear), regardless of whether "2-ZONE" is "ON" or "OFF".**

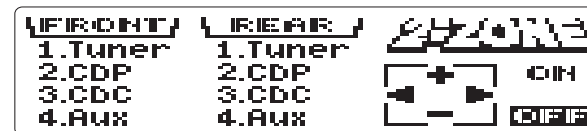

Dual Zone "OFF"  
Zona Dual Apagada "Off"  
Zone Double en arrêt

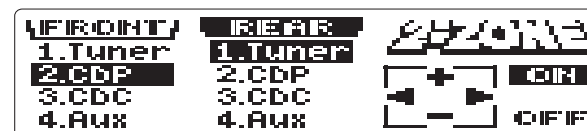

Default Settings for Dual Zone "ON"  
Configuración Predeterminada para Zona Dual Apagada  
Réglages par défaut pour le Zone Double en arrêt

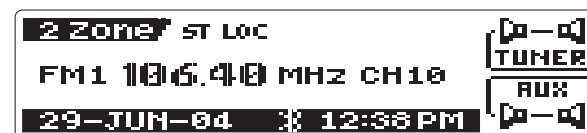

Tuner Display with Dual Zone "ON"  
Pantalla de Radio con Zona Dual Encendida  
Affichage Tuner avec Zone Double en marche

## Operación (continuación)

### Operación de Zona Dual

Zona Dual (2- ZONE), la primer función en el menú de audio, está apagada en forma predeterminada. Para encender la Zona Dual, presione el botón **AUDIO** (4) para acceder al Menú Audio. Dentro de los diez segundos luego de acceder al menú de control de audio, presione el botón para arriba (+) del joystick para encender ("ON") la Zona Dual. La salida de audio enmudece por 1 segundo luego de que se selecciona "ON".

#### Configuración Predeterminada cuando la Zona Dual está encendida ("ON")

- La fuente predeterminada para la zona frontal es el radio ("Tuner").
- La fuente predeterminada para la zona trasera es el "CDP".
- El Volumen predeterminado es "12" para las salidas de audio de ambas zonas.
- La pantalla muestra predeterminadamente el modo de la zona delantera.

**NOTA: Cuando la Zona Dual está encendida ("ON"), las funciones de Graves (Bass), Agudos (Treble), Medios (Middle), Balance izquierdo-derecho y delantero-trasero (Balance, Fader), Altavoz de Graves (Sub-woofer), Sonoridad (Loudness) y Ganancia 3D (3D Gain) no se pueden modificar.**

#### Seleccionando Fuentes Traseras y Delanteras

Para seleccionar diferentes fuentes delanteras y traseras, presione el botón izquierdo (◀) o derecho (▶) del joystick (7 u 8) para moverse entre las zonas traseras ("Rear") o delanteras ("Front"). Presione los botones hacia arriba (+) y hacia abajo (-) del joystick para navegar los siguientes modos: Radio (Tuner) > CDP > CDC > AUX.

"AUX" y "CDC" son consideradas la misma fuente cuando la Zona Dual está activada. Si la fuente trasera o delantera está en modo "AUX" o "CDC", la otra zona no se puede configurar en "AUX" o "CDC".

La barra iluminada permanece en el modo seleccionado por diez segundos o hasta que se selecciona otro campo. Luego de diez segundos, el menú desaparece y se activa la Zona Dual.

**NOTA: Usted puede seleccionar las fuentes delantera o trasera aún cuando la Zona Dual esté apagada (OFF).**

#### Configuración Predeterminada cuando la Zona Dual está apagada ("OFF")

Cuando la Zona Dual está apagada, la salida de audio predeterminada vuelve a lo que el usuario seleccionó como fuente de zona delantera. Por ejemplo, mientras la Zona Dual estuvo encendida, el usuario seleccionó "CDP" para la zona delantera y radio ("Tuner") para la zona trasera. Una vez que la Zona Dual se apaga ("OFF"), la salida de audio para los 4 altavoces es "CDP".

#### Controlando las Fuentes Delantera y Trasera

El panel delantero y el control remoto están predeterminados para controlar la fuente delantera. Cuando la ZONA DUAL está encendida, el botón **MODE** (2) se utiliza para cambiar entre las fuentes delantera y trasera. Presione el botón **MODE** repetidas veces para cambiar entre modo delantero y trasero.

Para controlar la fuente trasera, presione el botón **MODE** (2) y así acceder a la fuente trasera. La pantalla muestra el modo de fuente trasera por diez segundos. Usted debe realizar cualquier cambio que desee en la fuente de la zona trasera antes de los diez segundos. Luego de este tiempo la pantalla automáticamente volverá a la fuente delantera, y el panel delantero y el control remoto reasumirán control de la fuente de zona delantera.

**NOTA: Respecto a la operación BLUETOOTH, la salida de audio para una llamada entrante o saliente es para los 4 altavoces (delanteros y traseros), sin importar si "2-ZONE" está encendida o no.**

## Operation (continued)

### Opération Zone Double

Zone Double (2-Zone), la première fonction dans le menu Audio, est mis en arrêt par défaut. Pour mettre la Zone Double en marche, appuyez sur le bouton **AUDIO** (4), pour accéder au menu Audio. Dans dix secondes d'avoir accédé le menu contrôle Audio, appuyez sur le bouton haut (+) de la manette pour mettre la Zone Double en marche. La sortie audio est assourdi pendant 1 seconde après la sélection de En Marche.

#### Réglages par défaut lorsque la Zone Double est en marche

- La source par défaut pour la zone d'avant est Tuner.
- La source par défaut pour la zone d'arrière est CDP.
- Le niveau de Volume par défaut pour la sortie audio zone d'avant et zone d'arrière est 12.
- L'affichage à cristaux liquides montre la mode zone d'avant par défaut.

**A NOTER : Lorsque la Zone Double est en marche, les fonctions Basse, Aigu, Gamme moyenne, balance/équilibre, caisson de basse, intensité et 3D Gain ne peuvent pas être modifiées.**

#### Sélection des sources arrière/avant

Pour sélectionner des sources arrière/avant différentes, appuyez sur les boutons droite (◀) ou gauche (▶) de la manette (7 et 8) pour vous déplacer jusqu'aux champs de zone avant et arrière. Utilisez les boutons haut (+) ou bas (-) de la manette pour naviguer à travers les modes suivantes : Tuner/CDP/CDC/AUX.

AUX et CDC sont considérés comme étant la même source lorsque la Zone Double est activée. Si la source d'avant ou d'arrière est réglée en mode AUX ou CDC, l'autre zone ne peut pas être réglée à AUX ou à CDC.

La barre surlignée reste sur la mode sélectionnée pendant 10 secondes ou jusqu'à un autre champ est sélectionné. Après dix secondes, le menu disparaît et la Zone Double est activée.

**A NOTER : Vous pouvez sélectionner des sources avant et arrière même lorsque la Zone Double est mise en arrêt.**

#### Réglages par défaut lorsque la Zone Double est mise en arrêt

Lorsque la Zone Double est mise en arrêt, la sortie audio par défaut revient à ce que l'utilisateur avait sélectionné pour la source zone d'avant. Par exemple, lorsque la Zone Double était mise en marche, l'utilisateur avait sélectionné CDP pour la zone d'avant et Tuner pour la zone d'arrière. Dès que la Zone Double est mise en arrêt, la sortie audio pour les 4 haut parleurs devient CDP.

#### Contrôler les sources avant et arrière

Le panneau d'avant et la télécommande contrôlent la source d'avant par défaut. Lorsque la Zone Double est mise en marche, le bouton **MODE** (2) est utilisé pour changer entre les sources d'avant et les sources d'arrière. Appuyez sur le bouton **MODE** d'une manière répétée pour changer entre la mode d'avant et la mode d'arrière.

Pour contrôler la source d'arrière, appuyez sur le bouton **MODE** pour accéder à la source arrière. L'affichage à cristaux liquides affiche la mode source d'arrière pendant dix secondes. Vous devez effectuer des changements désirés à la source zone d'arrière dans dix secondes, sinon l'affichage à cristaux liquides revient automatiquement à la source d'avant et le panneau d'avant et la télécommande reprennent le contrôle de la source zone d'avant.

**A NOTER : En ce qui concerne l'opération Bluetooth, la sortie audio pour des appels entrants et sortants est pour tous les quatre haut parleurs, peu importe si la 2 Zone est en marche ou en arrêt.**

## Operation (continued)

### System Menu Operation

Press and hold the **DISP/MENU** button (30) for more than 3 seconds to access the system menu. You can navigate through the system menu items by pressing the **DISP/MENU** button (30) or the left (◀) or right (▶) joystick buttons. Once the desired menu item appears on the display, use the up (+) or down (-) joystick buttons to adjust the selected item within 10 seconds. Press the **AS/PS** button (10) to return to the previous mode without waiting 10 seconds.

### Stand by LCD

Use the up (+) or down (-) joystick buttons to select what will be displayed on the LCD under the "ignition on but power off" condition. There are 3 types of stand-by LCD displays:

- Time: Date and clock will display on LCD.
- P.T.M. ( Personal text message): P.T.M. will continuously scroll across the LCD.
- Off: Both the LCD and key illumination will remain off when the ignition is on and the radio is off.

### Personalization

The unit can be personalized as follows:

1. With the "Personalize" menu on the screen, press the audio **MENU** button (30) to access the "NAME" field.
2. Use the up (+) or down (-) joystick buttons to enter a name using A-Z, a-z, 1-0, etc.
3. Use the left (◀) or right (▶) joystick buttons to move to the next or previous entry space.
4. After entering the name, press audio **MENU** button (30) to move to the "BIRTH" field.
5. Use the up (+) or down (-) joystick buttons to enter the birthday.
6. Press the audio **MENU** button (30) to confirm.

The name and birthday will appear under the following conditions:

- The NAME appears directly after these system greetings: Good Morning!, Good Afternoon, Good Evening, See You, Happy Birthday, Happy New Year, and Merry Christmas.
- The system will show "Happy Birthday" on the LCD, beginning at 00:01 on the birth date, under the following conditions:
  - When the vehicle is turned on or the unit is powered on
  - During Screen Saver mode, if set to P.T.M.
  - During Stand by LCD mode, if set to P.T.M.

### Screen Saver

Use the up (+) or down (-) joystick buttons to select one of the following three screen saver options:

- OFF: The LCD will continue to display the present mode.
- Clock: The LCD will display the Date/Clock if a button is not pressed within 10 seconds.
- P.T.M.: The LCD will display P.T.M. if a button is not pressed within 10 seconds.



**System Greeting with Personalization**  
**Saludo de Sistema con Personalización**  
**Salutation du système avec personnalisation**



**Personal Text Message Screen Saver**  
**Protector de Pantalla con Mensaje Personal**  
**Economiseur d'écran avec message textuel personnel**



**Clock Screen Saver - Morning (AM 00:00 to AM 11:59 or 24:00 to 11:59)**  
**Protector de Pantalla de Reloj - Mañana (A.M. 00:00 a A.M. 11:59 o 24:00 a 11:59)**  
**Economiseur d'écran horloge : Le matin (AM 00 :00 à AM 11 :59 ou 24 :00 à 11 :59)**



**Clock Screen Saver - Afternoon (PM 12:00 to PM 05:59 or 12:00 to 17:59)**  
**Protector de Pantalla de Reloj - Tarde (PM 12:00 a PM 05:59 o 12:00 a 17:59)**  
**Economiseur d'écran horloge : L'après midi (PM 12 :00 à 5 :59 ou 12 :00 à 17 :59)**



**Clock Screen Saver - Evening (PM 6:00 to PM 11:59 or 18:00 to 23:59)**  
**Protector de Pantalla de Reloj - Noche (PM 06:00:00 a PM 11:59:00 o 18:00 a 23:59)**  
**Economiseur d'écran horloge : Le soir (PM 6 :00 à PM 11 :59 ou 18 :00 à 23 :59)**

## Operación (continuación)

### Operación de Menú de Sistema

Mantenga presionado el botón **DISP/MENU** (30) por más de 3 segundos para acceder al menú de sistema. Usted puede navegar por los elementos del menú de sistema presionando el botón **DISP/MENU** (30) o los botones izquierdo (◀) o derecho (▶) del joystick. Una vez que los elementos del menú deseados aparecen en pantalla, utilice los botones hacia arriba (+) o hacia abajo (-) del joystick para ajustar el elemento seleccionado dentro de los 10 segundos siguientes. Presione el botón **AS/PS** (10) para volver al modo previo sin esperar 10 segundos.

#### Pantalla en Espera

Utilice los botones hacia arriba (+) o hacia abajo (-) del joystick para seleccionar lo que será mostrado en pantalla cuando esté en estado de "ignición encendida pero equipo apagado". Hay 3 tipos de de pantallas en espera:

- Hora: Fecha y hora se muestran en pantalla.
- Mensaje Personal (P.T.M.): Un mensaje personal pasará continuamente por pantalla.
- Apagado: Ambas, pantalla e iluminación de teclas permanecerán apagadas cuando la ignición esté encendida y el radio apagado.

#### Personalización

La unidad se puede personalizar de la siguiente manera:

1. Con el menú de personalización (Personalize) en pantalla, presione el botón **MENU** (30) para acceder al campo de nombre (NAME).
2. Utilice los botones hacia arriba (+) o hacia abajo (-) en el joystick para ingresar un nombre utilizando A-Z, a-z, 1-0, etc.
3. Utilice los botones izquierdo (◀) o derecho (▶) del joystick para moverse hacia el espacio anterior o siguiente.
4. Luego de ingresar el nombre, presione el botón **MENU** (30) para moverse al campo de fecha de nacimiento (BIRTH).
5. Utilice los botones hacia arriba (+) o hacia abajo (-) del joystick para ingresar el cumpleaños.
6. Presione el botón de de **MENU** de audio (30) para confirmar.

El nombre y la fecha de cumpleaños aparecerán bajo las siguientes condiciones:

- El NOMBRE aparece directamente luego de los siguientes saludos del sistema: Good Morning! (Buen Día), Good Afternoon (Buenas Tardes), Good Evening (Buenas Noches), See You (Nos Vemos), Happy Birthday (Feliz Cumpleaños), Happy New Year (Feliz Año Nuevo) y Merry Christmas (Feliz Navidad).
- El sistema mostrará "Happy Birthday" en pantalla desde las 00:01 en la fecha del cumpleaños bajo las siguientes condiciones:
  - Cuando el vehículo está encendido y la unidad también.
  - Cuando esté en modo Protector de Pantalla (Screen Saver), si está en Mensaje Personal (P.T.M.).
  - Cuando esté en modo de Espera (Stand by LCD mode), si está en Mensaje Personal (P.T.M.).

#### Protector de Pantalla (Screen Saver)

Utilice los botones hacia arriba (+) o hacia abajo (-) para seleccionar una de las siguientes opciones de protector de pantalla:

- Apagado: La pantalla seguirá mostrando el modo actual.
- Reloj: La pantalla mostrará la Fecha/Hora (Date/Clock) si no se presiona ningún botón en 10 segundos.
- Mensaje Personal (P.T.M.): La pantalla mostrará el mensaje personal si no se presiona ningún botón en 10 segundos.

## Operation (continued)

### Opération Menu Système

Appuyez et maintenez sur le bouton **DISP/MENU** (30) pendant plus de 3 secondes pour accéder au menu système. Vous pouvez naviguer à travers les articles du menu système en appuyant sur le bouton **DISP/MENU** (30) ou sur les boutons droite (◀) ou gauche (▶) de la manette. Dès que l'article du menu apparaît sur l'affichage, utilisez les boutons haut (+) ou bas (-) de la manette pour ajuster l'article sélectionné dans 10 secondes. Appuyez sur le bouton **AS/PS** (10) pour revenir à la mode précédente sans attendre 10 secondes.

#### Affichage aux cristaux liquides en attente

Utilisez les boutons haut (+) ou bas (-) de la manette pour sélectionner ce qui sera affiché sur l'affichage aux cristaux liquides lorsque le commutateur d'allumage est éteint mais la puissance est en marche. Il y a 3 types d'affichage aux cristaux liquides en attente.

- L'heure : La Date et l'heure seront affichées dans l'affichage aux cristaux liquides.
- PTM (message textuel personnel) : Les PTM se dérouleront d'une manière continue à travers l'affichage aux cristaux liquides.
- En arrêt : Et l'affichage aux cristaux liquides et l'illumination des touches ne fonctionneront pas lorsque le véhicule est allumé et la radio est en arrêt.

#### Personnalisation

L'appareil peut être personnalisé comme suit.

1. Avec le menu Personnaliser sur l'écran, appuyez sur le bouton **MENU** audio (30) pour accéder au champ " NOM ".
2. Utilisez les boutons haut (+) et bas (-) de la manette pour entrer un nom en utilisant A-Z, 1-0 etc.
3. Utilisez les boutons droite (◀) et gauche (▶) de la manette pour vous déplacer jusqu'à l'espace d'entrée précédent ou prochain.
4. Après avoir entré un nom, appuyez sur le bouton **MENU** audio (30) pour vous déplacer jusqu'au champ NAISSANCE.
5. Utilisez les boutons haut (+) ou bas (-) de la manette pour entrer un jour de l'anniversaire.
6. Appuyez sur le **MENU** audio (30) pour confirmer.

Le nom et le jour de l'anniversaire apparaîtront dans les conditions suivantes :

- Le nom apparaît directement après les salutations du système : Bon jour, bon après-midi, bon soir, Au revoir, bon anniversaire, bonne année et joyeux Noel.
- Le système montrera Bon Anniversaire sur l'affichage aux cristaux liquides, en commençant par 00.01 sur la date de l'anniversaire, dans des conditions suivantes :
  - Lorsque le véhicule est allumé et l'appareil est en marche.
  - Pendant la mode économiseur d'écran, si réglé à PTM.
  - Pendant la mode d'attente de l'affichage aux cristaux liquides, si réglé à PTM.

#### Economiseur d'écran

Utilisez les boutons haut (+) ou bas (-) de la manette pour sélectionner l'une des trois options économiseur d'écran.

- En arrêt : L'affichage aux cristaux liquides continuera à afficher la mode actuelle.
- Horloge : L'affichage aux cristaux liquides va afficher la Date/Horloge si un bouton n'est pas appuyé dans 10 secondes.
- PTM : L'affichage aux cristaux liquides va afficher PTM si un bouton n'est pas appuyé dans 10 secondes.

## Operation (continued)

### System Menu Operation (continued)

#### P.T.M. (Personal Text Message)

You can enter a personal text message as follows:

1. With the "P.T.M" menu on the screen, press the **MENU** button (30) to access the "ROW1" field.
2. Use the up (+) or down (-) joystick buttons to enter a name using A-Z, a-z, 1-0, etc.
3. Use the left (◀) or right (▶) joystick buttons to move to the next or previous entry space.
4. After entering information for "ROW1", continue pressing the right (▶) joystick button to move to "ROW2".
5. Use the up (+) or down (-) joystick buttons to enter a name using A-Z, a-z, 1-0, etc.
6. Press the **MENU** button (30) to confirm.

The system will show a Personal Text Message on the LCD under the following conditions:

- When the ignition is on but the radio power is off during Stand by LCD mode, if set to P.T.M.
- During Screen Saver mode, if set to P.T.M.

**NOTE: When applicable, the P.T.M. will be replaced by "Happy Birthday", "Merry Christmas", or "Happy New Year".**

#### Contrast

Use the up (+) or down (-) joystick buttons to adjust the display contrast level from "00" to "12".

#### Key Color (Button Illumination)

Use the up (+) or down (-) joystick buttons to adjust the key color between color 1 (blue) or color 2 (red).

#### LCD Color

Use the up (+) or down (-) joystick buttons to adjust the LCD (display) color between color 1 (blue), 2 (red), or 3 (pink).

#### LCD Mode

Use the up (+) or down (-) joystick buttons to adjust the LCD (display) mode between "Normal" (positive display) or "Reverse" (negative display).

#### Dimmer

Use the up (+) or down (-) joystick buttons to adjust the Dimmer level between "High" or "Low".

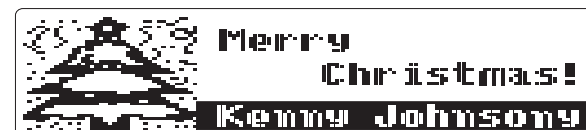



## Operación (continuación)

### Operación de Menú de Sistema (continuación)

#### P.T.M. (Mensaje personal)

Usted puede ingresar un mensaje personal de la siguiente manera:

1. Con el menú "P.T.M." en pantalla, presione el botón **MENU** (30) para acceder al campo de fila 1 ("ROW1").
2. Utilice los botones hacia arriba (+) o hacia abajo (-) en el joystick para ingresar un nombre utilizando A-Z, a-z, 1-0, etc.
3. Utilice los botones izquierdo (<<) o derecho (>>) del joystick para moverse hacia el espacio anterior o siguiente.
4. Luego de ingresar la información en "ROW1", continúe presionando el botón derecho (>>) del joystick para moverse al campo de fila 2 (ROW2).
5. Utilice los botones hacia arriba (+) o hacia abajo (-) en el joystick para ingresar un nombre utilizando A-Z, a-z, 1-0, etc.
6. Presione el botón de **MENU** (30) para confirmar.

El sistema mostrará un Mensaje Personal en pantalla bajo las siguientes condiciones:

- Cuando la ignición esté encendida pero el radio apagado durante modo de Pantalla en Espera (Stand by LCD mode), si está configurado en Mensaje Personal (P.T.M.).
- Cuando esté en modo Protector de Pantalla (Screen Saver), si está configurado en Mensaje Personal (P.T.M.).

**NOTA: Cuando corresponda, el Mensaje Personal será reemplazado por "Happy Birthday", "Merry Christmas" o "Happy New Year".**

#### Contraste

Utilice el botón para arriba (+) o para abajo (-) del joystick para ajustar el nivel de contraste de pantalla desde "00" hasta "12".

#### Color de Teclas (Iluminación de Botón)

Utilice los botones hacia arriba (+) o hacia abajo (-) del joystick para ajustar los colores de las teclas entre color 1 (azul) o color 2 (rojo).

#### Color de Pantalla

Utilice los botones hacia arriba (+) o hacia abajo (-) del joystick para ajustar los colores de la pantalla entre color 1 (azul), 2 (rojo) o 3 (rosa).

#### Modo de Pantalla (LCD)

Utilice los botones hacia arriba (+) o hacia abajo (-) del joystick para ajustar el modo de pantalla (LCD) entre "Normal" (Pantalla Positiva) o "Reverse" (Pantalla Negativa).

#### Regulador de Luz (Dimmer)

Utilice el botón para arriba (+) o para abajo (-) del joystick para ajustar el nivel de luz entre alta (High) o baja (Low).

## Operation (continued)

### Opération menu système (continué)

#### PTM (Message textuel personnel)

Vous pouvez entrer un message textuel personnel comme suit :

1. Avec le menu PTM sur l'écran, appuyez sur le bouton **MENU** (30) pour accéder au champ ROW1.
2. Utilisez les boutons haut (+) ou bas (-) de la manette pour entrer un nom en utilisant A-Z, a-z, 1-0, etc.
3. Utilisez les boutons droite (<<) ou gauche (>>) de la manette pour vous déplacer jusqu'à l'espace d'entrée précédent ou prochain.
4. Après avoir entré l'information pour ROW1, continuez à appuyer sur le bouton droite (>>) de la manette pour vous déplacer jusqu'à ROW2.
5. Utilisez les boutons haut (+) ou bas (-) de la manette pour entrer un nom en utilisant A-Z, a-z, 1-0, etc.
6. Appuyez sur le bouton **MENU** (30) pour confirmer.

Le système va montrer un message textuel personnel sur l'affichage aux cristaux liquides dans les circonstances suivantes.

- Lorsque le véhicule est allumé, mais la radio est en arrêt pendant la mode d'attente de l'affichage aux cristaux liquides, si réglé à PTM.
- Pendant la mode économiseur d' écran, si réglé à PTM.

**A NOTER : Où applicable, le PTM sera remplacé par « Happy Birthday » (Bon Anniversaire, « Merry Christmas » (Joyeux Noel), ou « Happy New Year » (Bonne Année).**

#### Contraste

Utilisez les boutons haut (+) ou bas (-) de la manette pour ajuster le niveau de contraste de l'affichage de 00 à 12.

#### Couleur Touche (Ilumination des boutons)

Utilisez les boutons haut (+) ou bas (-) de la manette pour ajuster la couleur touche entre couleur 1 (bleu) et couleur 2 (rouge).

#### Couleur affichage aux cristaux liquides

Utilisez les boutons haut (+) ou bas (-) de la manette pour ajuster la couleur d'affichage aux cristaux liquides entre couleur 1 (bleu) ; couleur 2 (rouge) et couleur 3 (rose).

#### Mode d'affichage aux cristaux liquides

Utilisez les boutons haut (+) ou bas (-) de la manette pour ajuster la mode d'affichage aux cristaux liquides entre Normal (affichage positif) et Reverse (affichage négatif).

#### Gradateur de lumière

Utilisez les boutons haut (+) ou bas (-) de manette pour ajuster le niveau de gradateur de lumière entre Haut et Bas.

## Operation (continued)

### **System Menu Operation (continued)**

#### Date Set

With the "Date Set" menu on the screen, use the up (+) or down (-) joystick buttons to adjust the following four date fields:

- Field 1: mm (month) from 01 (Jan) to 12 (Dec)
- Field 2: dd (date) from 01(1st) to 31 (31st)
- Field 3: www (week day) from Mon (Monday) to Sun (Sunday)
- Field 4: yy (year)

Press the **AUDIO** button (4) to confirm entry and move to the next field. Press and hold the **AUDIO** button to complete the date setting.

#### Clock

Use the up (+) or down (-) joystick buttons to adjust the hour (hh) and minutes (mm). Press the **AUDIO** button (4) to confirm each entry and move to the next field. Press and hold the **AUDIO** button to complete the clock setting.

#### Time Format

Use the up (+) or down (-) joystick buttons to choose either "12 Hours" or "24 Hours".

#### Local/Distant

Use the up (+) or down (-) joystick buttons to choose between "Local" or "Distant".

This feature is used to designate the strength of the signals at which the radio will stop during automatic tuning. "Distant" is the default, allowing the radio to stop at a broader range of signals. To set the unit to select only strong local stations during automatic tuning, use the up (+) or down (-) joystick buttons to select "Local".

#### Area

Use the up (+) or down (-) joystick buttons to select the appropriate frequency spacing for your area: U.S.A., South America, Europe, or Oirt (Russia).



## Operación (continuación)

### *Operación de Menú de Sistema (continuación)*

#### Configuración de Fecha

Con el menú de configuración de fecha (Date Set) en pantalla, utilice los botones hacia arriba (+) o hacia abajo (-) del joystick para ajustar los siguientes cuatro campos de fecha:

- Campo 1: mm (mes) desde 01 (Enero) a 12 (Diciembre)
- Campo 2: dd (día) desde 01 (Primero) a 31 (Treinta y uno)
- Campo 3: www (día de la semana) desde Mon (Lunes) a Sun (Domingo)
- Campo 4: yy (año)

Presione el botón **AUDIO** (4) para confirmar la entrada y moverse al campo siguiente. Mantenga presionado el botón de **AUDIO** para completar la configuración de fecha.

#### Reloj

Utilice los botones hacia arriba (+) o hacia abajo (-) del joystick para ajustar la hora (hh) y minutos (mm). Presione el botón **AUDIO** (4) para confirmar cada entrada y moverse al campo siguiente. Mantenga presionado el botón de **AUDIO** para completar la configuración del reloj.

#### Formato de la Hora

Utilice el botón para arriba (+) o para abajo (-) del joystick para elegir entre un reloj de 12 horas (12 Hours) o de 24 horas (24 Hours).

#### Local/Distante

Utilice el botón para arriba (+) o para abajo (-) del joystick para elegir entre local ("Local") o distante ("Distant").

Esta función se utiliza para designar la fuerza de las señales en las cuales el radio se detendrá durante la sintonía automática. "Distant" es la configuración predeterminada que permite al radio detenerse en el más amplio rango de señales. Para configurar la unidad para detenerse solamente en estaciones locales fuertes durante la sintonía automática, utilice los botones hacia arriba (+) o hacia abajo (-) del joystick para seleccionar "Local".

#### Área

Utilice los botones hacia arriba (+) o hacia abajo (-) del joystick para seleccionar la frecuencia de espaciado adecuada para su área: U.S.A., Sudamérica, Europa u Oirt (Rusia).

## Operation (continued)

### *Opération menu système (continué)*

#### Réglage de date

Avec le menu réglage de date sur l'écran, utilisez les boutons haut (+) ou bas (-) de la manette pour ajuster les quatre champs de date suivants :

- Champ 1 : mm (mois) de 01 (jan) à 12 (déc)
- Champ 2 : dd (date) de 01 (le premier) à 31 (le 31)
- Champ 3 : www (jour de la semaine) de Mon (Lundi) à Sun (Dimanche)
- Champ 4 : yy (année)

Appuyez sur le bouton **AUDIO** (4) pour confirmer l'entrée et pour vous déplacer jusqu'au champ prochain. Appuyez et maintenez le bouton **AUDIO** pour terminer le réglage de date.

#### Horloge

Utilisez les boutons haut (+) et bas (-) de la manette pour ajuster les heures (hh) et les minutes (mm). Appuyez sur le bouton **AUDIO** pour confirmer chaque entrée et pour vous déplacer jusqu'au champ prochain. Appuyez et maintenez sur le bouton **AUDIO** pour terminer le réglage de l'horloge.

#### Format de l'heure

Utilisez les boutons haut (+) ou bas (-) de la manette pour choisir entre 12 heures ou 24 heures.

#### Local/Distant

Utilisez les boutons haut (+) ou bas (-) de la manette pour choisir entre Local et Distant.

Cette fonction est utilisée pour désigner la force du signal à laquelle la radio va s'arrêter pendant syntonisation automatique. Distant est le réglage par défaut, permettant à la radio de s'arrêter à une gamme plus variée de signaux. Pour régler la radio pour ne sélectionner que les stations locales fortes pendant la syntonisation automatique, utilisez les boutons haut (+) ou bas (-) de la manette pour sélectionner Local.

#### Région

Utilisez les boutons haut (+) ou bas (-) de la manette pour sélectionner l'espacement de fréquence convenable pour votre région : Etats-Unis, l'Amérique du Sud, l'Europe ou l'Oirt (Russie).

## Tuner Operation

### Select a Band

Press the **BAND** button (9) to change between two FM bands and one AM (MW) band. Each band stores up to ten preset stations.

### Tuning

#### Manual Tuning

Press the left (<<) or right (>>) joystick button (7 and 8) for more than three seconds to enter manual tuning mode, then press the left (<<) or right (>>) joystick buttons momentarily to move the radio frequency number up or down one step.

#### Auto Seek Tuning

Press the left (<<) or right (>>) joystick button (7 and 8) to move to next station automatically.

#### Direct Entry

When in Radio mode, you can access a radio station frequency directly by pressing and holding the **AUDIO** button (4). Use the number keys (1-0) to enter the station frequency and the unit will automatically tune to the selected frequency.

### Preset Stations

Ten numbered preset buttons store and recall stations for each band.

#### Store a Station

Select a band (if needed), then select a station. Hold a preset button (11-20) for three seconds. The preset number will appear in the display.

#### Recall a Station

Select a band (if needed). Press a preset button (11-20) to select the corresponding stored station.

You can also press the **AS/PS** button (10) to display a list of all stored preset station from which you can select. Use the up (+) or down (-) joystick buttons to select the preset station, then press the **AUDIO** button (4) to confirm your selection.

#### Automatically Store Stations

Automatically select ten strong stations and store them in the current band. Select a band (if needed). Press **AS/PS** (10) for more than three seconds. The new stations replace stations already stored in that band.

### Stereo

The unit will automatically pick up a stereo signal, when available. When in stereo mode, the ST icon appears in the display. When no stereo signal is available, the unit will automatically revert to mono operation, and no icon will be displayed.

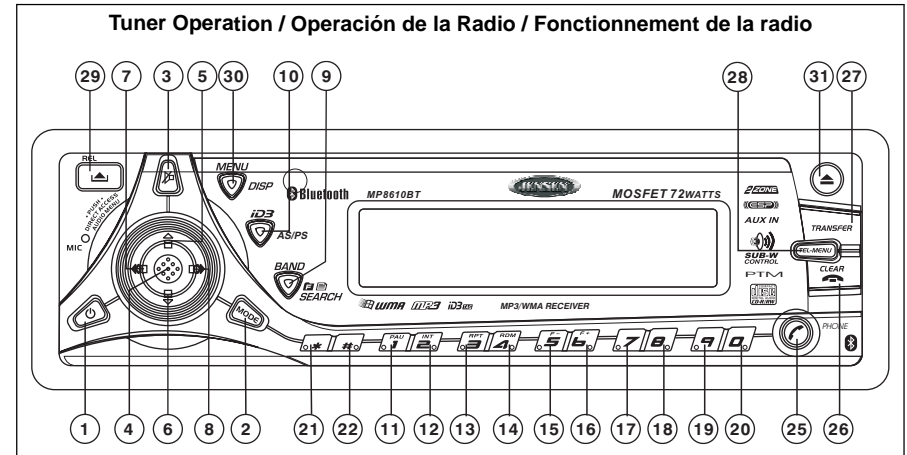

## Operación de la Radio

### Seleccione una Banda

Presione el botón **BAND** (9) para cambiar entre dos bandas FM y una banda AM (MW). Cada banda almacena hasta diez estaciones preseleccionadas.

### Sintonía

#### Sintonía Manual

Presione los botones izquierdo (◀) o derecho (▶) del joystick (7 y 8) por más de tres segundos para ingresar a modo de sintonía manual, luego presione momentáneamente los botones izquierdo (◀) y derecho (▶) del joystick para mover el número de frecuencia de radio un paso hacia arriba o hacia abajo.

#### Sintonía de Búsqueda Automática

Presione los botones izquierdo (◀) o derecho (▶) de joystick (7 y 8) para moverse automáticamente a la siguiente estación.

#### Entrada Directa

Cuando esté en modo de Radio, usted puede acceder directamente a una frecuencia de radio manteniendo presionado el botón **AUDIO** (4). Utilice las teclas numéricas (1-0) para ingresar la frecuencia de la estación y la unidad automáticamente sintonizará la frecuencia seleccionada.

### Estaciones Preseleccionadas

Diez botones numerados almacenan y sintonizan estaciones preseleccionadas por cada banda.

#### Almacene una Estación

Seleccione una banda (si es necesario), luego seleccione una estación. Presione el botón de preselección (11-20) por tres segundos. El número preseleccionado aparecerá en la pantalla.

#### Ir a una Estación

Seleccione una banda (si es necesario). Presione el botón de preselección (11-20) para seleccionar la estación almacenada correspondiente.

Usted también puede presionar el botón **AS/PS** (10) para mostrar una lista de todas las estaciones almacenadas en memoria de las cuales usted puede optar. Utilice los botones hacia arriba (+) o hacia abajo (-) del joystick para seleccionar la estación almacenada, luego presione el botón **AUDIO** (4) para confirmar su selección.

#### Almacene Estaciones Automáticamente

Seleccione automáticamente diez estaciones fuertes y almacénelas en la banda actual. Seleccione una banda (si es necesario). Presione **AS/PS** (10) por más de tres segundos. Las nuevas estaciones reemplazan las almacenadas anteriormente en esa banda.

### Estéreo

La unidad seleccionará automáticamente una señal de estéreo cuando esté disponible. Cuando esté en modo estéreo, el ícono ST aparece en pantalla. Cuando no hay una señal estéreo disponible, la unidad automáticamente volverá a operación mono y no aparecerá ningún ícono en pantalla.

## Opération Tuner

### Sélectionner une bande

Appuyez sur le bouton **BAND** (9) pour sélectionner entre deux bandes FM et une bande AM. Chaque bande peut contenir jusqu'à dix stations pré-réglées.

### Syntonisation

#### Syntonisation à la main

Appuyez sur les boutons droite (◀) ou gauche (▶) de la manette (7 et 8) pendant plus de trois secondes pour entrer dans la mode de syntonisation à la main, et puis appuyez sur les boutons droite (◀) ou gauche (▶) de la manette momentanément pour vous déplacer une fréquence de radio à la fois.

#### Syntonisation recherche automatique

Appuyez sur les boutons droite (◀) et gauche (▶) de la manette pour vous déplacer automatiquement à la prochaine station.

#### Entrée directe

Lorsque vous êtes en mode Radio, vous pouvez accéder directement à une fréquence de stations de radio en appuyant et maintenant le bouton **AUDIO** (4). Utilisez les touches de numéro 1-0 pour entrer une fréquence de station et l'appareil va syntoniser automatiquement à la fréquence sélectionnée.

### Stations pré-réglées

Dix boutons de pré-réglage numérotés mettent en mémoire et rappellent des stations pour chaque bande.

#### Pour mettre une station en mémoire

Sélectionnez une bande (si nécessaire) et puis sélectionner une station. Appuyez sur un bouton de pré-réglage (11-20) pendant trois secondes. Le numéro de pré-réglage va apparaître sur l'affichage.

#### Rappeler une station

Sélectionnez une bande (si nécessaire). Appuyez sur un bouton de pré-réglage (11-20) pour rappeler la station stockée correspondante.

Vous pouvez aussi appuyer sur le bouton **AS/PS** (10) pour afficher une liste de toutes les stations stockées pré-réglées dont vous pouvez faire une sélection. Utilisez les boutons haut (+) ou bas (-) de la manette pour sélectionner la station pré-réglée, et puis appuyez sur le bouton **AUDIO** (4) pour confirmer votre sélection.

#### Mise en mémoire automatique des stations

Sélectionnez automatiquement dix stations fortes et les mettez en mémoire dans la bande courante. Sélectionnez une bande (si nécessaire). Appuyez sur le bouton **AS/PS** (10) pendant trois secondes. Les nouvelles stations remplacent les stations déjà stockées dans cette bande.

### Stéréo

Cet appareil va automatiquement capter un signal stéréo lorsque celui-ci est disponible. En mode Stéréo, l'icône ST apparaît dans l'affichage. Lorsqu'un signal stéréo n'est pas disponible, l'appareil va automatiquement revenir à la reproduction mono et aucune icône ne sera affiché.

## CD Player Operation

### **Insert and Eject CD**

Press the open/eject button (31) and let the motorized front panel swing-down to display the CD slot. Insert a CD label side up. After inserting a CD, the front panel will close automatically. To stop CD play and eject the CD, press the eject button. After ejecting the CD, the unit will close automatically after 10 seconds, or you can close the front panel immediately by pressing the eject button again.

### **Pause**

Press the **PAU** button (11) to suspend disc play. Press the **PAU** button again to resume disc play.

### **Track Select**

#### Sequential Selection

Press the left (<<) or right (>>) joystick button (7 or 8) for less than one second to advance to the next track on the CD. The selected track number will appear on the display.

#### Fast Forward/Reverse Selection

Press and hold the left (<<) or right (>>) joystick button (7 or 8) for more than one second to fast forward or fast reverse through the disc. CD play starts when the button is released.

#### Direct Track Selection

When in CD mode, press the **AUDIO** button (4) to enter the desired track number directly. "TRACK \_\_" will flash on the display, allowing you to enter a track number using the number buttons (0-1). The unit will automatically play the selected track.

### **Intro Scan (INT)**

During disc play, press the **INT** button (12) to play the first 10 seconds to each track on the disc. When the desired track is reached, press **INT** again to end the scan and play the selected track.

### **Repeat (RPT)**

Press the **RPT** button (13) during disc play to continuously repeat the track. Press **RPT** again to stop repeating.

### **Random (RDM)**

Press the **RDM** button (14) during disc play to play all tracks on a CD in random, shuffled order. Press **RDM** again to stop random play.

### **Display CD Text**

Press the **AS/PS** button (10) to display any text encoded on the CD (song title, artist, etc.).

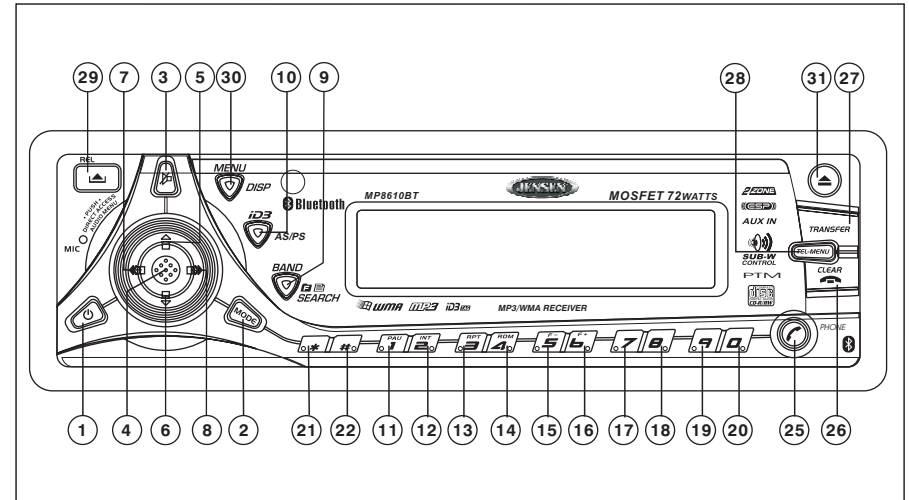

## Operación del Reproductor de CD

### **Inserte y Quite CDs**

Presione el botón abrir/eyectar (31) y deje que el panel delantero motorizado se desliza hacia abajo mostrando la ranura de CD. Inserte el CD con la etiqueta hacia arriba. Luego de insertar el CD, el panel delantero se cerrará automáticamente. Para detener el CD y expulsarlo, presione el botón "eject". Luego de eyectar el CD, la unidad se cerrará automáticamente en 10 segundos, o usted puede cerrar el panel delantero inmediatamente presionando nuevamente el botón de eyectar.

### **Pausa**

Presione el botón de pausa (**PAU**, 11) para detener la ejecución del disco. Presione **PAU** nuevamente para reanudar la ejecución del disco.

### **Selección de Pista**

#### Selección Secuencial

Presione los botones izquierdo (◀) o derecho (▶) del joystick (7 u 8) por menos de un segundo para avanzar a la pista siguiente del CD. El número de pista seleccionado aparecerá en pantalla.

#### Selección de Avance o Retroceso Rápido

Mantenga presionado los botones izquierdo (◀) o derecho (▶) del joystick (7 u 8) por más de un segundo para avanzar o retroceder rápidamente por el disco. La reproducción del CD empieza cuando se suelta el botón.

#### Selección Directa de Pista

Cuando esté en modo CD, presione el botón **AUDIO** (4) para ingresar directamente el número de pista deseado. "TRACK \_\_\_" destellará en pantalla, permitiéndole ingresar un número de pista utilizando los botones numéricos (0-1). La unidad automáticamente reproducirá la pista deseada.

### **Escaneo de las Introducciones (INT)**

Durante la reproducción del disco, presione el botón **INT** (12) para reproducir los primeros 10 segundos de cada pista del disco. Cuando se llegue a una pista deseada, presione **INT** nuevamente para finalizar el escaneo y escuchar esa pista.

### **Repetición (RPT)**

Presione el botón **RPT** (13) durante la ejecución del disco para repetir continuamente la misma pista. Presione **RPT** nuevamente para detener la repetición.

### **Reproducción Aleatoria (RDM)**

Presione el botón **RDM** (14) durante la ejecución del disco para pasar todas las pistas en orden aleatorio o entremezclado. Presione **RDM** nuevamente para detener la ejecución aleatoria.

### **Mostrar Textos del CD**

Presione el botón **AS/PS** (10) para mostrar cualquier texto codificado dentro de un CD (título, artista, etc.).

## Opération platine CD

### **Insertion et éjection d'un CD**

Appuyez sur le bouton ouvrir/éjecter et laissez le panneau d'avant motorisé basculer vers le bas pour montrer la fente CD. Insérez un CD avec l'étiquette en haut. Après l'insertion du CD, le panneau d'avant va automatiquement se fermer. Pour arrêter la reproduction du CD et éjecter le CD, appuyez sur le bouton d'éjection. Après l'éjection du CD, l'appareil va se fermer automatiquement dans 10 secondes, ou vous pouvez fermer le panneau d'avant immédiatement en appuyant de nouveau sur le bouton d'éjection.

### **Pause**

Appuyez sur le bouton **PAU** (11) pour suspendre la reproduction du disque. Appuyez de nouveau sur le bouton **PAU** pour reprendre la reproduction du disque.

### **Sélection de piste**

#### Sélection en séquence

Appuyez sur les boutons droite (◀) et gauche (▶) de la manette pendant moins d'une seconde pour avancer jusqu'à la prochaine piste sur le CD. Le numéro de la piste sélectionnée va apparaître dans l'affichage.

#### Sélection d'avance/recul rapide

Appuyez et maintenez l'appui sur les boutons droite (◀) ou gauche (▶) de la manette (7 et 8) pendant plus d'une seconde pour avancer ou reculer rapidement à travers le CD. La reproduction du CD commence quand le bouton est relâché.

#### Sélection directe de la piste

En mode CD, appuyez sur le bouton **AUDIO** (4) pour entrer le numéro de piste désiré directement. TRACK - va clignoter dans l'affichage vous permettant d'entrer un numéro de piste en utilisant les boutons de numéro 0-1. L'appareil va automatiquement jouer la piste sélectionnée.

### **Balayage Intro**

Alors qu'un disque est en train de jouer, appuyez sur le bouton **INT** (12) pour jouer les dix premières secondes de chaque piste sur le disque. Lorsque vous arrivez à la piste désirée, appuyez de nouveau sur le bouton **INT** pour terminer le balayage et jouer la piste sélectionnée.

### **Répétition (RPT)**

Appuyez sur le bouton **RPT** (13) pendant la reproduction du disque pour répéter la piste d'une manière continue. Appuyez de nouveau sur le bouton **RPT** pour arrêter la répétition.

### **Au hasard (RDM)**

Appuyez sur le bouton **RDM** (14) pendant la reproduction du disque pour jouer toutes les pistes dans un ordre mélangé. Appuyez de nouveau sur le bouton **RDM** pour arrêter la reproduction dans le désordre.

### **Afficher le texte CD**

Appuyez sur le bouton **AS/PS** (10) pour afficher des textes enchiffrés sur le CD (titre de chanson, artiste, etc.).

## MP3/WMA Operation

MP3 and WMA (Windows Media Audio) music files are digital audio files that are compressed to allow more files on a single CD. This unit can play MP3/WMA directly from files contained on a CD-R/RW using the buttons on the receiver (or optional remote) as described below. Many types of software are available for converting audio files into MP3/WMA formats. Jensen recommends Nero, MusicMatch Jukebox or Roxio Easy CD Creator. Depending on the media type and recording method, some CD-R/RW's may be incompatible with this unit. The unit supports playback of MP3/WMA and CDDA (CDA), Mixed-Mode CDs and CD-Extra (including multi-session discs), but discs on which the session has not been closed will not play.

### Notes on MP3/WMA Play

This unit can play MP3 (MPEG1, 2, 2.5 Audio Layer 3). However, the MP3 recording media and accepted formats are limited. When writing MP3/WMA, pay attention to the following restrictions.

#### Acceptable Media

The MP3/WMA recording media acceptable to this unit are CD-ROM, CD-R and CD-RW. When using CD-RW, use full format rather than quick format to prevent malfunction.

#### Acceptable Medium Formats

The following formats are available for the media used in this unit. The maximum number of characters used for file name including the delimiter (".") and three-character extension are indicated in parentheses.

- ISO 9660 Level 1 (11 characters)
- ISO 9660 Level 2 (31 characters)
- Joliet (31 characters)
- Romeo (31 characters)

Up to 200 characters can be displayed in the long file name format. For a list of available characters, see the instruction manual of the writing software and the section "Entering File and Folder Names" below. The media reproducible on this unit has the following limitations:

- Maximum number of nested folders: 8
- Maximum number of files per disc: 999
- Maximum number of folders per disc: 255

MP3/WMA written in the formats other than the above may not be successfully played and their file names or folder names may not be properly displayed.

#### MP3/WMA Encoder and CD Writer Settings

Use the following settings when compressing audio data in MP3 data with the MP3 encoder.

- Transfer bit rate : 8 — 320 kbps
- Sampling frequency : 8, 11.025, 12, 16, 22.05, 24, 32, 44.1, 48 kHz

When using a CD writer to record MP3/WMA up to the maximum disc capacity, disable additional writing. For recording on an empty disc up to the maximum capacity at once, check disc at once.

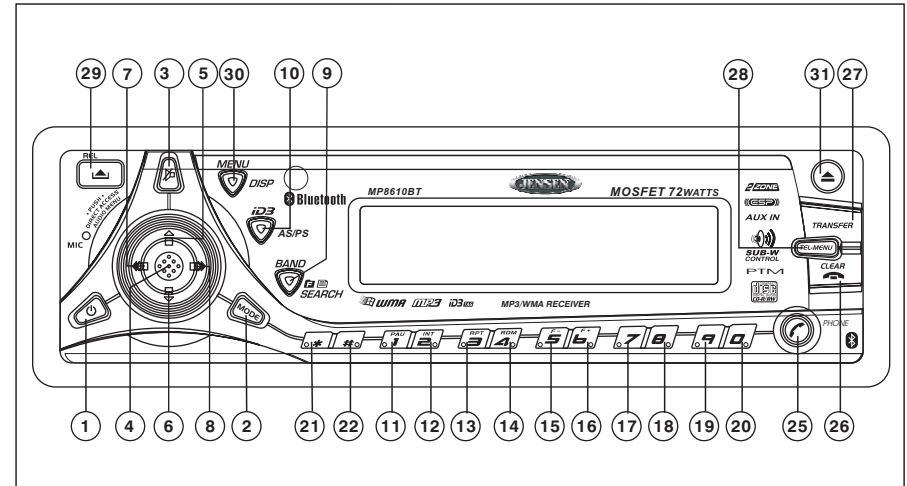



## Operación de MP3/WMA

Los archivos musicales MP3 y los WMA son archivos de audio que están comprimidos para permitir almacenar más archivos en un simple CD. Esta unidad puede reproducir directamente MP3/WMA desde archivos contenidos en un CD-R/RW, utilizando los botones en el receptor (o control remoto opcional) como se describe abajo. Muchos tipos de programas están disponibles para convertir archivos de audio en formatos MP3/WMA. Jensen recomienda Nero, Music Match, Jukebox o Roxio Easy CD Creator. Dependiendo del tipo de medio y el método de grabado, algunos CD-R/RW pueden ser incompatibles con esta unidad. Esta unidad soporta reproducción de MP2/WMA y CDDA (CDA), Modo Mezclado de CD y CD-Extra (incluyendo discos multisesión), pero discos cuya sesión no ha sido cerrada, no funcionarán.

### **Apuntes Sobre Reproducción de MP3 y WMA**

Esta unidad puede reproducir MP3 (MPEG1, 2, 2.5 Audio Layer 3). Sin embargo, el medio de grabación de MP3 y los formatos aceptados son limitados. Cuando esté grabando un MP3 o WMA preste atención a las siguientes restricciones.

#### Medios Aceptables

Los medios aceptables de grabación de MP3/WMA en esta unidad son CD-ROM, CD-R y CD-RW. Cuando utilice los CD-RW, utilice preferentemente un formato completo.

#### Formatos de Medios Aceptables

Los siguientes formatos están disponibles para los medios utilizados en esta unidad. El número máximo de caracteres utilizado para el nombre del archivo, incluyendo el delimitador (" ") y extensiones de tres caracteres se indican en paréntesis: ISO 9660 Nivel1 (11 caracteres). ISO 9660 Nivel 2 (31 caracteres), Joliet (31 caracteres), Romeo (31 caracteres) Se pueden mostrar en pantalla hasta 200 caracteres en el formato de nombre largo de archivo. Para obtener una lista de caracteres disponibles, vea el manual de instrucciones del programa de escritura y la selección "Ingresando Nombres de Archivos y Carpetas" abajo. Los medios reproducibles en esta unidad tienen las siguientes limitaciones:

- Número máximo de carpetas anidadas: 8
- Número máximo de archivos por disco: 999
- Número máximo de carpetas por disco: 255

MP3/WMA escritos en formatos diferentes a los arriba mencionados pueden tener dificultades de reproducción y sus nombres de archivos y carpetas pueden no aparecer apropiadamente.

#### Configuración del Codificador de MP3/WMA y del Grabador de CD

Utilice la siguiente configuración cuando comprima datos de audio en datos MP3 con el codificador de MP3.

- "Radio de transferencia de bits: 8 – 320 kbps
- "Frecuencia de muestra: 8, 11.025, 12, 16, 22.05, 24, 32, 44.1, 48 kHz

Cuando utilice una grabadora de CD para grabar MP3/WMA hasta la capacidad máxima del disco, deshabilite escrituras adicionales. Para grabar en un disco virgen hasta su capacidad máxima de una vez, marque la opción de disco para grabar de una vez.

## Fonctionnement de MP3/WMA

Des fichiers musique MP3 et WMA sont des fichiers audio digitaux qui sont comprimés pour permettre plus de fichiers sur un CD. Cet appareil peut jouer MP3/WMA directement depuis les fichiers contenus sur un CDR/CDRW en utilisant les boutons sur le récepteur (ou sur la télécommande) comme décrit ci-dessous. Plusieurs types de logiciel sont disponibles pour convertir des fichiers audio en MP3/WMA. Jensen recommande Nero, MusicMatch, Jukebox ou Roxio Easy CD Creator. Selon le type de média et la méthode d'enregistrement, certains CD-R/RW peuvent être incompatible avec cet appareil. Cet appareil soutient la reproduction du MP3/WMA, et CDDA (CDA), Mixed-Mode CD et CD Extra (y compris des disques multi-séance), mais les disques sur lesquels la séance n'a pas été terminée ne joueront pas.

### **Notes sur le jeu MP3/WMA**

Cet appareil peut jouer MP3 (MPEG 1, 2, 2.5 Audio 3). Toutefois la média d'enregistrement MP3 et les formats acceptés sont limités. Faites attention aux restrictions suivantes:

#### Média acceptable

Les médias d'enregistrement MP3/WMA acceptable à cet appareil sont CD-ROM, CD-R, CD-RW. Avec les CD-RW, utilisez le format plein pour prévenir des malfonctions.

#### Formats medium acceptable

Les formats suivants sont disponibles pour la média utilisée dans cet appareil. Le nombre de caractères maximum utilisé pour un nom de fichier, y compris le délimiteur « . » et l'extensions trois caractères sont indiqués en parenthèses : ISO 9660 Niveau 1 (11 caractères), ISO 9660 Niveau 2 (31 caractères), Joliet (31 caractères), Romeo (31 caractères).

Vous pouvez afficher jusqu'à 200 caractères dans le format nom de fichier long. Pour une liste de caractères disponibles référez -vous au guide d'utilisateur du logiciel de l'écriture et la section « Entrée des noms de fichiers et des dossiers » ci-dessous. La média reproductible sur cet appareil a des limitations suivantes.

- Le nombre maximum de dossiers imbriqués : 8
- Le nombre maximum de fichiers par disque : 999
- Le nombre maximum de dossiers par disque : 255

MP3/WMA écrits dans des formats autre que ceux indiqués ci-dessus peuvent ne pas jouer et leur nom de fichier ou de dossier peuvent ne pas être affichés correctement.

#### Encodeur MP3/WMA et réglages CD Writer

Utilisez les paramètres suivants lorsque vous comprenez des données audio dans des données MP3 avec l'encodeur MP3.

- Taux de transfert d'octets : 8 – 320 kbps
- Fréquence d'échantillonnage : 8, 11.025, 12, 16, 22.05, 24, 32, 44.1, 48 khz

Lorsque vous utilisez un CD écrivain pour enregistrer MP3/WMA jusqu'à la capacité maximum du disque, désactivez l'écriture supplémentaire. Pour enregistrer sur un disque vide jusqu'à la capacité maximum, vérifiez le disque.

## MP3/WMA Operation (continued)

### Notes on MP3/WMA Play (continued)

#### Entering ID3 Tag

This unit supports ID3 tag versions 1.0 and 1.1. For the character codes, refer to the table below.

0	1	2	3	4	5	6	7	8	9	A	B	C	D	E	F
0			0	@	P	·	p			°	À	Ä	À	à	ä
1			!	1	A	Q	a	q		±	Á	Å	Á	á	å
2			"	2	B	R	b	r		²	Â	Ä	Â	â	ä
3			#	3	C	S	c	s		³	Ã	Å	Ã	ã	å
4			\$	4	D	T	d	t		⁴	Ä	Å	Ä	ä	å
5			%	5	E	U	e	u		¥	Å	Ö	Å	ö	å
6			&	6	F	V	f	v		¦	Æ	Ö	æ	ö	å
7			'	7	G	W	g	w		§	Ç	X	ç	×	±
8			(	8	H	X	h	x		›	É	Ö	é	ö	å
9			)	9	I	Y	i	y		©	É	Ü	é	ü	å
A			*	:	J	Z	j	z		ª	Ê	Ü	ê	ü	å
B			+	:	K	{	k	{		«	»	Ë	Ü	ë	ü
C			<	<	L	\	l	\		¼	Ë	Ü	ë	ü	å
D			-	=	M	]	m	]		½	Ë	Ü	ë	ü	å
E			.	>	N	^	n	^		¾	Ë	Ü	ë	ü	å
F			/	?	O	_	o	_		¸	Ë	Ü	ë	ü	å

The unit also supports CD-TEXT encoded discs for Album, Track and Artist Title information.

#### Entering File and Folder Names

Names using the code list characters are the only file names and folder names that can be entered and displayed. Using any other character will cause the file and folder names to be displayed incorrectly. The unit recognizes and plays only files with the MP3/WMA extension.

**NOTE: A file name entered with characters not on the code list may not play correctly.**

#### Writing Files into a Medium

When a medium containing MP3/WMA data is loaded, the unit checks all data. If the medium contains many folders or non-MP3/WMA files, MP3/WMA play will be delayed, it may take time for the unit to move to the next file, and searches may not be performed smoothly. Loading such a medium may produce loud noise and cause damage to the speakers. **Do not attempt to play a medium containing a non-MP3/WMA file with the MP3/WMA extension or a medium containing non MP3/WMA files.**

#### Electronic Shock Protection

- 40 seconds for CDDA (CDA)
- 120 seconds for MP3 recorded at 44.1kHz, 128kbps
- 200 seconds for WMA recorded at 44.1kHz, 128kbps

#### Bit Rates

The unit supports bit rates from 32 - 320 kbps.

#### Languages

The unit supports playback of the following seven languages: English, French, German, Portuguese, Spanish, Italian and Dutch.

#### MP3 Playing Order

When selected for play, Folder Search, File Search or Folder Select, files and folders are accessed in the order in which they were written by the CD writer. Because of this, the order in which they are expected to be played may not match the order in which they are actually played. You may be able to set the order in which MP3/WMA are to be played by writing them onto a medium such as a CD-R with their file names beginning with play sequence numbers such as "01" to "99".

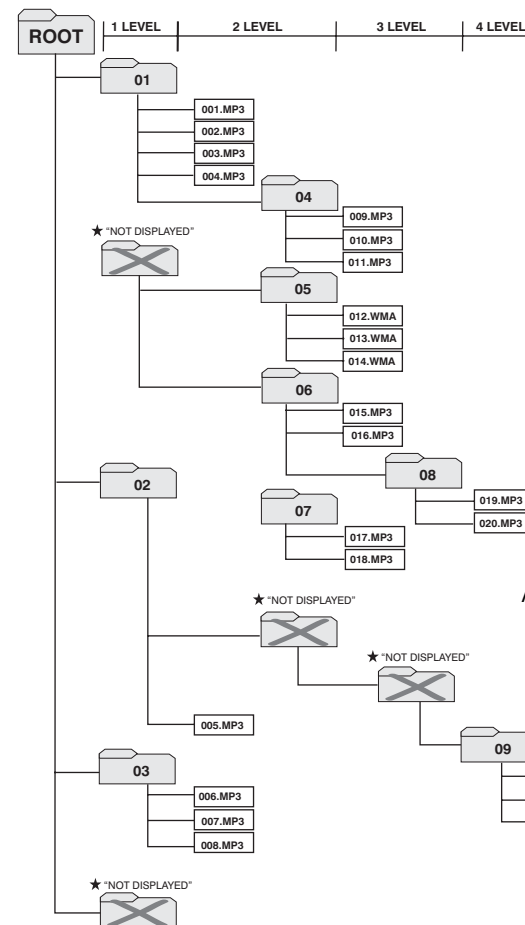

NOTE: The equipment assigns folder numbers. The user cannot assign folder numbers.

- ★ It is not possible to check folders that do not include MP3/WMA files. (These folders will be skipped without displaying the folder number and name.)

NOTA: El equipo asigna números de carpeta. El usuario no puede asignar números de carpeta.

- ★ No es posible verificar carpetas que no incluyan archivos MP3/WMA. (Estas carpetas serán saltadas sin mostrar en pantalla el número de carpeta o el nombre.)

A NOTER : L'équipement attribue des numéros de dossier. L'utilisateur ne peut pas attribuer des numéros de dossier.

- ★ Il n'est pas possible de vérifier des dossiers qui ne contiennent pas de fichiers MP3/WMA. (Ces dossiers seront évités sans que le nom et le numéro du dossier soient affichés.)

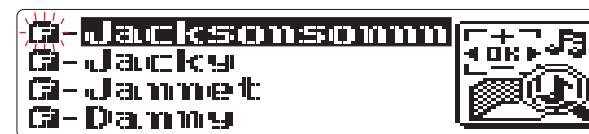

## Operación de MP3/WMA (continuación)

### Ingresando Etiquetas ID3

Esta unidad soporta versiones de etiqueta ID3 1.0 y 1.1. Para los códigos de caracteres, refiérase a la tabla de abajo. La unidad también soporta discos codificados en CD-TEXT para los Títulos Album, Pista y Artista.

### Ingresando Nombres de Archivos o Carpetas

Los nombres que utilicen los caracteres de la lista de código son los únicos nombres de archivos y carpetas que pueden ser ingresados y mostrados en pantalla. Utilizar cualquier otro carácter causará que los nombres de archivos y carpetas se muestren incorrectamente. La unidad reconoce y reproduce solamente archivos con extensión MP3 o WMA.

**NOTA: Un archivo con un nombre ingresado con caracteres que no estén en la lista de código se pueden reproducir incorrectamente.**

### Archivos de Escritura en un Medio

Cuando se carga un medio conteniendo datos MP3 o WMA, la unidad verifica todos los datos. Si el medio contiene muchas carpetas o archivos que no sean MP3 o WMA, la reproducción de MP3 o WMA será retardada, puede tomar tiempo hasta que la unidad se mueva hacia el siguiente archivo y las búsquedas pueden ser realizadas bruscamente. Intentar reproducir tal medio puede causar ruido alto y daño a los altavoces. **No intente reproducir un medio conteniendo un archivo no MP3 o WMA con la extensión MP3 o WMA o un medio conteniendo archivos que no sean MP3 o WMA.**

### Protección de Choque Eléctrico

40 segundos por CDDA (CDA); 20 segundos por MP3 grabado a 44.1kHz, 128kbps; 200 segundos por WMA grabados a 44.1kHz, 128kbps

### Radios de Bit

La unidad soporta radios de bit desde 32 a 320 kbps.

### Idiomas

La unidad soporta grabaciones en las siguientes lenguas: inglés, francés, alemán, portugués, español, italiano y alemán.

### Orden de Reproducción de MP3

Cuando se selecciona para reproducir, Folder Search (Búsqueda por Carpeta), File Search (Búsqueda por Archivo) o Folder Select (Selección de Carpetas), los archivos y carpetas se acceden en el cual fueron escritos por el grabador de CD. Debido a esto, el orden en el cual se espera que suenen puede no ser el mismo que el orden en el cual lo hagan. Usted puede ser capaz de configurar el orden en el cual se reproduzcan los MP3 o WMA, escribiéndolos en un medio como un CD-R con los nombres de los archivos que inicien con los números de la secuencia de reproducción tal como "01" a "99". Por ejemplo, un medio con la siguiente jerarquía carpeta/archivo está sujeto a Folder Search, File Search o Folder Select como se muestra arriba.

## Fonctionnement de MP3/WMA (continué)

### Entree de balise ID3

Cet appareil soutient la balise ID3 versions 1.0 et 1.1. Pour les codes de caractère référez-vous au tableau ci-dessous. Cet appareil soutient aussi des disques enchiffrés CD-TEXT pour des informations concernant l'album, piste et le nom d'artiste.

### Entree des noms de fichiers et de dossiers

Des noms utilisant les caractères dans la liste des codes sont les seuls noms de fichiers et de dossiers capables d'être entrés et affichés. Si vous utilisez d'autres caractères, les noms de fichiers et de dossiers ne seront pas affichés correctement. L'appareil ne reconnaît et ne joue que des fichiers avec une extension MP3/WMA.

**A NOTER : Un fichier avec un nom entré qui n'est pas dans la liste des codes est susceptible de ne pas jouer correctement.**

### Ecriture des fichiers dans un medium

Lorsqu'un medium contenant des données MP3/WMA est chargé, l'appareil vérifie tous les données. Si le medium contient beaucoup de dossiers ou des fichiers non-MP3/WMA, le jeu MP3/WMA sera retardé et l'appareil prendra du temps pour passer au prochain fichier et les recherches ne seront pas exécutées sans problèmes. Le chargement d'un tel medium peut produire un bruit fort et endommager les hauts parleurs. **N'essayez pas de jouer un médium contenant des fichiers non-MP3/WMA avec une extension MP3/WMA ou un médium contenant des fichiers non-MP3/WMA.**

### Protection contre des chocs électroniques

40 secondes pour CDDA (CDA) ; 20 secondes pour MP3 enregistré à 44,1kHz, 128kbps ; 200 secondes pour WMA enregistré à 44,1kHz, 128kbps.

### Taux d'octets

Cet appareil soutient un taux d'octets de 32 à 320 kbps.

### Langues

L'appareil soutient la reproduction dans les sept langues suivantes : Anglais, Français, Allemand, Portuguais, Espagnol, Italien et Neerlandais.

### L'ordre de jeu MP3

Lorsque sélectionné pour jeu, Recherche Dossier, Recherche Fichier ou Sélection Dossier, des fichiers et des dossiers sont accédés dans l'ordre dans lequel ils ont été écrits par le CD Writer. A cause de cela, l'ordre dans lequel vous attendez qu'il joue ne sera peut-être pas l'ordre dans lequel ils seront joués. Vous pouvez être en mesure de déterminer l'ordre dans lequel MP3/WMA vont être joués en les écrivant sur un médium tel qu'un CD-R, où les noms de fichiers commencent avec les numéros séquence du jeu tels que « 01 » jusqu'à « 99 ». Par exemple, un medium avec une telle hiérarchie dossier/fichier est sujet à la Recherche Dossier, Recherche Fichier ou Sélection Dossier comme montré ci-dessous.

## MP3/WMA Operation (continued)

### Loading an MP3/WMA Disc

Press the eject button (31) to lower the front panel, and Insert an MP3/WMA disc. After the disc is loaded, the track number and elapsed time will appear momentarily, then the display will scroll through any ID3 Tag information while the file is playing.

### Pause

Press the **PAU** button (11) to suspend disc play. Press the **PAU** button again to resume disc play.

### Accessing the ID3 Tag

Press the **AS/PS** button (10) repeatedly during MP3/WMA play to access the ID3 information manually. The display will show any of the following information that is programmed on the disc: Folder Name, File Name, Album Title, Track Title, Artist Title.

### Track Select

Press the left (<<) or right (>>) joystick button (7 or 8) for less than one second to advance to the next track on the disc or for more than one second to fast forward or fast reverse through the disc. Disc play starts when the button is released.

### Navigating Folders

Press the Folder Down button (also the "5" button) (15) to skip to the next folder, or press the Folder Up button (also the "6" button) (16) to return to the previous folder.

### Intro Scan (INT)

During disc play, press the **INT** button (12) momentarily to play the first 10 seconds to each track on the disc. When the desired track is reached, press **INT** again to end the scan and play the selected track. Press **INT** for more than three seconds to play the first 10 seconds of each track in the current folder. When the desired track is reached, press **INT** again for more than three seconds to end the scan and play the selected track.





### Repeat (RPT)

Press the **RPT** button (13) momentarily to repeatedly play the current file. Press **RPT** again to resume normal play. Press **RPT** for more than three seconds to repeatedly play all files in the current folder. Press **RPT** again for more than three seconds to resume normal play.

### Random (RDM)

Press the **RDM** button (14) momentarily to randomly play all files on the disc. Press **RDM** again to resume normal play. Press **RDM** for more than three seconds to randomly play all files in the current folder. Press **RDM** again for more than three seconds to resume normal play.





**Table 1: MP3 Icons**

Icon	Description
	Folder
	File
	Song Title
	Artist Name
	Album Name

**Tabla 1: Iconos MP3**

Icono	Descripción
	Carpeta
	Archivo
	Título de Pista
	Título de Artista
	Título del Album

**Tableau 1: Icônes MP3**

Icône	Description
	Dossier
	Fichier
	Titre de la piste
	Titre de l'artiste
	Titre de l'album

## Operación de MP3/WMA (continuación)

### **Insertando el Disco MP3 o WMA**

Presione el botón "eject" (29) para bajar el panel delantero e inserte el disco MP3 o WMA. Luego de que el disco se carga, el número de pista y el tiempo restante aparecerán momentáneamente, luego la pantalla se desplazará hacia la información de cualquier Etiqueta ID3 mientras el archivo se reproduce.

### **Pause**

Presione el botón pausa (30) para suspender la reproducción del disco. Presione el botón de pausa nuevamente para reasumir la reproducción del disco.

### **Accediendo a la Etiqueta ID3**

Presione **AS/PS** (31) repetidas veces durante la reproducción del MP3/WMA para acceder a la información de ID3 manualmente. La pantalla mostrará cualquiera de la siguiente información que esté programada en el disco: Nombre de Carpeta, Nombre de Archivo, Título del Album, Título de Pista, Título de Artista.

### **Selección de Pista**

Presione el botón de Sintonía Hacia Arriba o Sintonía Hacia Abajo (32a o 32b) por menos de un segundo para avanzar a la próxima pista en el disco o por más de un segundo para pasar rápidamente hacia adelante o hacia atrás a través del disco. La reproducción del disco comienza cuando el botón se suelta.

### **Navegando las Carpetas**

Presione el botón Folder Down (Carpeta de Abajo, también conocido como botón "5") (33a) para ir a la carpeta siguiente, o presione el botón Folder Up (carpeta de Arriba, también conocido como botón "6" (33b) para volver a la carpeta previa.

### **Escaneo de Introducciones (INT)**

Durante la ejecución de un disco, presione **INT** (34) momentáneamente para reproducir los primeros 10 segundos de cada pista en el disco. Cuando se llega a una pista deseada, presione **INT** nuevamente para finalizar el escaneo y reproducir la pista seleccionada. Presione **INT** por más de tres segundos para reproducir los primeros 10 segundos de cada pista en la carpeta actual. Cuando se llega a la pista deseada, presione **INT** nuevamente por más de tres segundos para finalizar el escaneo y ejecutar la pista seleccionada.

### **Repetición (RPT)**

Presione **RPT** (35) por un momento para reproducir repetidamente el archivo actual. presione **RPT** nuevamente para reasumir la reproducción normal. Presione **RPT** por más de tres segundos para ejecutar repetidamente todos los archivos en la carpeta actual. Presione **RPT** nuevamente por más de tres segundos para reasumir la reproducción normal.

### **Aleatorio (RDM)**

Presione **RDM** (36) por un momento para reproducir de manera aleatoria todos los archivos en el disco. Presione **RDM** nuevamente para reasumir la ejecución normal. Presione **RDM** por más de tres segundos para reproducir aleatoriamente todos los archivos en la carpeta actual. Presione **RDM** nuevamente por más de tres segundos para reasumir la ejecución normal.

## Fonctionnement de MP3/WMA (continué)

### **Charger un disque MP3/WMA**

Appuyez sur le bouton d'éjection (29) pour rabaisser le panneau d'avant et insérez un disque MP3/WMA. Lorsque le disque est chargé, le numéro de la piste et le temps écoulé apparaîtront momentanément, et par la suite, l'affichage déroulera à travers toute information balise ID3 lorsque le fichier est en jeu.

### **Pause**

Appuyez sur le bouton Pause (30) pour suspendre le jeu du disque. Appuyez de nouveau sur le bouton Pause pour relancer le jeu du disque.

### **Accéder à la balise ID3**

Appuyez sur **AS/PS** (31) plusieurs fois durant le jeu MP3/WMA pour accéder à l'information de balise ID3 manuellement. L'affichage montrera n'importe laquelle des informations : Nom de dossier, nom de fichier, titre de l'album, titre de la piste, titre de l'artiste.

### **Sélection de la piste**

Appuyez sur le bouton de syntonisation vers le haut ou vers le bas (32a ou 32b) pour moins d'une seconde pour avancer jusqu'à la prochaine piste sur le disque ou pour plus d'une seconde pour une avance ou une retraite rapide à travers le disque. Le disque se met à jouer lorsque est relâché.

### **Dossiers de navigation**

Appuyez sur le bouton dossier vers le bas (aussi le bouton « 5 ») (33a) pour sauter jusqu'au prochain dossier, ou appuyez sur le bouton Dossier vers le haut (aussi le bouton « 6 ») (33b) pour revenir au dossier précédent.

### **Balayage Intro (INT)**

Pendant que le disque joue, appuyez sur **INT** (34) momentanément pour jouer les premières 10 secondes de chaque piste sur le disque. Appuyez de nouveau sur **INT** pour terminer le balayage et jouer la piste sélectionnée. Appuyez sur **INT** pour plus de trois secondes pour jouer les 10 premières secondes de chaque piste. Lorsque la piste désirée est atteinte, appuyez de nouveau sur **INT** pour plus de trois secondes pour terminer le balayage et jouer la piste sélectionnée.

### **Répétition (RPT)**

Appuyez sur **RPT** (35) momentanément pour répéter le jeu du fichier courant. Appuyez de nouveau sur **RPT** pour reprendre le jeu normal. Appuyez sur **RPT** pour plus de trois secondes pour répéter tous les fichiers sur le dossier courant. Appuyez de nouveau sur **RPT** pour plus de trois secondes pour reprendre le jeu normal.

### **Au hasard (RDM)**

Appuyez sur **RDM** (36) pour jouer tous les fichiers sur un disque au hasard. Appuyez de nouveau sur **RDM** pour reprendre le jeu normal. Appuyez sur **RDM** pendant plus de trois secondes pour jouer tous les fichiers sur un dossier courant. Appuyez de nouveau sur **RDM** pendant plus de trois secondes pour reprendre le jeu normal.

## MP3/WMA Operation (continued)

### **MP3/WMA File or Folder Search**

The unit offers two methods for searching for files or folders on a disc:

#### Direct File Number Search

Press and hold the **AUDIO** button (4) to view the "Direct Access" entry screen. Use the numbered buttons (0-1) enter the folder number. Press the right (») joystick button (8) to move the cursor to the file field. Use the numbered buttons (0-1) to enter the file number. After entering the desired folder and file number, press the **AUDIO** button (4) to play the file/song.

#### Navigation Search

To perform direct file number search, press the **BAND** button (9). The LCD will display a list of folders and/or files on the current MP3 or WMA disc. Use the up (+) or down (-) joystick buttons to navigate through the files/folders. Press the **AUDIO** button (4) to open a folder and view its contents. Press and hold the **AUDIO** button to play a selected song.

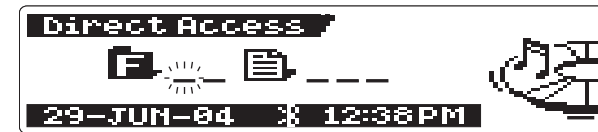

## Operación de MP3/WMA (continuación)

### ***Búsqueda de Archivos o Carpetas MP3/WMA***

La unidad ofrece dos métodos para buscar archivos y carpetas en un disco:

#### Búsqueda Directa de Número de Archivo

Presione el botón de **AUDIO** para ver la pantalla de ingreso directo "Direct Access". Utilice los botones numerados (0-1) para ingresar el número de carpeta. Presione el botón derecho (») de joystick (8) para mover el cursor al campo de archivo. Utilice los botones numerados (0-1) para ingresar al número de archivo. Luego de ingresar en número de carpeta y archivo deseados, presione el botón **AUDIO** (4) para reproducir el archivo o canción.

#### Búsqueda de Navegación

Para realizar una búsqueda directa por número de archivo, presione el botón **BAND** (9). La pantalla mostrará una lista de carpetas y/o archivos en el disco de MP3 o WMA actual. Utilice los botones hacia arriba (+) o hacia abajo (-) del joystick para navegar los archivos/carpetas. Presione el botón de **AUDIO** (4) para abrir un archivo y ver sus contenidos. Mantenga presionado el botón **AUDIO** para reproducir una canción seleccionada.

## Fonctionnement de MP3/WMA (continué)

### ***Recherche de fichier ou dossier MP3/WMA***

L'appareil offre deux méthodes pour chercher un fichier ou un dossier sur le disque.

#### Recherche numéro du fichier direct

Appuyez sur le bouton **AUDIO** (4) pour voir l'écran d'entrée « Direct Access » (Accès Direct). Utilisez les boutons numérotés (1-0) pour entrer le numéro du dossier. Utilisez le bouton droite (») de la manette pour déplacer le curseur jusqu'au champ du fichier. Utilisez les boutons numérotés (0-1) pour entrer le numéro du fichier. Après avoir entré le numéro du dossier et du fichier, appuyez sur le bouton **AUDIO** pour jouer le fichier/chanson.

#### Recherche navigation

Pour exécuter une recherche numéro du fichier direct, appuyez sur le bouton **BAND** (9). L'affichage à cristaux liquides va afficher une liste de dossiers et/ou fichiers sur le disque MP3 ou WMA. Utilisez les boutons haut (+) ou bas (-) de la manette pour naviguer à travers les fichiers et les dossiers. Appuyez sur le bouton **AUDIO** (4) pour ouvrir un dossier et voir son contenu. Appuyez et maintenez sur le bouton **AUDIO** pour jouer une chanson sélectionnée.

## Blue Tooth Operation

Before attempting to use the Bluetooth functions on the MP8610BT, please make sure your mobile phone supports Bluetooth functions (Headset or Handsfree profiles or both). Adhere to the following guidelines for successful operation.

- Before using Bluetooth functions, you must pair your mobile phone to the MP8610BT head unit. (See "Pairing the Bluetooth system with your Mobile Phone and Head Unit" on page 44.) To ensure the best reception for pairing and reconnection, please make sure the phone battery is fully charged before you begin.
- Try to perform pairing within a few minutes of the phone being turned on.
- Once the unit has been paired with the phone, the unit's model number, "BT16", will be displayed on the mobile phone.
- To achieve the best performance, always keep the mobile phone within 3 meters of the head unit.
- Always keep a clear path between the mobile phone and the head unit. Never place a metal object or any other obstacle between the mobile phone and the head unit.
- Some mobile phones (like Sony Ericsson) may have a "Power Saving Mode" option. PLEASE DO NOT use the Power saving Mode with the MP8610BT.
- Before accepting or making a call, make sure your mobile phone's "Bluetooth function" is turned on.
- To ensure the best conversation quality/performance, stay within one meter of the head unit when talking.
- To "disconnect" the mobile phone from the head unit, turn the Bluetooth connectivity off on the mobile phone.
- Some mobile phones (Motorola, Nokia) support "IN BAND RING TONE". When this feature is available, the incoming ringing tone will be the same as the ring tone on the mobile phone. If this feature is not available, a standard ring tone will be used.
- Phone Book direct searching through the head unit is only available if the mobile phone supports Phone Book Download. If the feature is not supported, the head unit will display "No Info" when an attempt is made to download a phone book.
- When using voice dialing, you must be within 1 meter of the head unit. Your mobile phone may not support voice dialing.

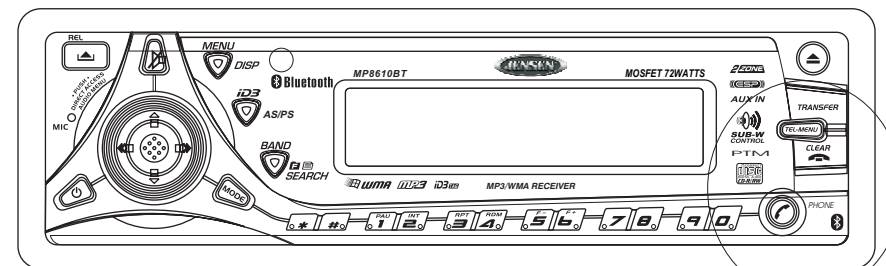



## Operación Blue Tooth

Antes de intentar utilizar las funciones Bluetooth en el MP8610BT, por favor asegúrese de que su teléfono móvil soporte funciones Bluetooth (Audífonos o Manos Libres, o ambos). Siga los siguientes lineamientos para una operación exitosa.

- Antes de utilizar las funciones Bluetooth, usted debe conectar su teléfono móvil a la unidad MP8610BT. Vea "Emparejando el sistema Bluetooth con su Teléfono Móvil y la Unidad Central" en la página 45. Para asegurar la mejor recepción para el emparejamiento y reconexión, por favor asegúrese de que la batería de su teléfono esté completamente cargada antes de empezar.
- Intente realizar el emparejamiento en los primeros minutos de prendido su teléfono.
- Una vez que la unidad ha sido emparejada con el teléfono, el número de modelo de la unidad, "BT16", aparecerá en el teléfono móvil.
- Para lograr el mejor desempeño, siempre mantenga el teléfono móvil dentro de los 3 metros de distancia a la unidad central.
- Siempre mantenga limpio el camino entre el teléfono móvil y la unidad central. Nunca ubique un objeto metálico u otro obstáculo entre el teléfono móvil y la unidad central.
- Algunos teléfonos móviles (como Sony Ericsson) pueden tener una opción de ahorro de energía. POR FAVOR NO utilice la opción de ahorro de energía con el MP8610BT.
- Antes de aceptar o realizar una llamada, asegúrese de que la función Bluetooth de su teléfono móvil esté encendida.
- Para asegurar la mejor calidad y desempeño en la conversación, permanezca a un metro de distancia de la unidad central cuando hable.
- Para "desconectar" el teléfono móvil de la unidad central, apague la conectividad Bluetooth en el teléfono móvil.
- Algunos teléfonos móviles (Motorola, Nokia) soportan tono de llamada en banda ("IN BAND RING TONE"). Cuando esta función está disponible, el tono de timbre de llamada entrante será el mismo al tono del teléfono móvil. Si esta función no está disponible, un tono de timbre estándar se utilizará.
- La búsqueda directa en la Agenda (Phone Book) a través de la unidad central está solamente disponible si el teléfono móvil soporta descargas de agenda (Phone Book Download). Si esta función no está disponible, la unidad central mostrará "No Info" cuando se intente descargar una agenda.
- Cuando utilice el discado por voz, usted debe estar dentro de 1 metro de distancia de la unidad central. Su teléfono móvil puede no soportar discado por voz.

## Opération Blue Tooth

Avant de tenter d'utiliser les fonctions Bluetooth sur le MP8610BT assurez-vous que votre téléphone mobile soutient des fonctions Bluetooth (profil Casque ou Sans Mains ou les deux). Suivez les conseils suivants pour une opération réussie.

- Avant d'utiliser les fonctions Bluetooth, vous devez paier votre téléphone mobile à l'installation de tête du MP8610BT. (Voir « Paier le système Blue Tooth avec votre téléphone mobile et l'installation de tête » à la page 1). Pour assurer la meilleure réception pour paierage et rebranchement assurez-vous que la pile du téléphone mobile soit chargée avant que vous ne commenciez.
- Essayez d'exécuter le paierage dans quelques minutes après que le téléphone ait été mis en marche.
- Lorsque l'appareil a été paieré avec le téléphone, le numéro du modèle de l'appareil BT16 sera affiché sur votre téléphone mobile.
- Pour les meilleurs résultats, gardez toujours le téléphone mobile dans 3 mètres de l'installation de tête.
- Gardez toujours un chemin clair entre le téléphone mobile et l'installation de tête. Ne placez jamais un objet métallique ou tout autre obstacle entre le téléphone mobile et l'installation de tête.
- Certains téléphones mobiles (comme Sony Ericsson) peuvent avoir une option « Mode économie de puissance ». VEUILLEZ NE PAS utiliser la mode d'économie de puissance avec le MP8610BT.
- Avant d'accepter ou faire un appel, assurez-vous que la fonction Bluetooth de votre téléphone mobile est mise en marche.
- Pour assurer la meilleure qualité/performance de conversation, restez à l'intérieur d'un mètre de l'installation de tête lorsque vous parlez.
- Pour débrancher le téléphone mobile de l'installation de tête, mettez la connexion Bluetooth de votre téléphone mobile en arrêt.
- Certains téléphones mobiles (Motorola, Nokia) soutiennent « IN BAND RING TONE ». Lorsque cette fonction est disponible, la tonalité de sonnerie entrant sera la même que la tonalité de sonnerie sur votre téléphone mobile. Si cette fonction n'est pas disponible, une tonalité de sonnerie standardisée sera utilisée.
- Recherche directe annuaire par l'installation de tête n'est disponible que si le téléphone mobile soutient le télédéchargement de l'annuaire. Si cette fonction n'est pas soutenue, l'installation de tête va afficher « No Info » lors d'une tentative de télédécharger l'annuaire.
- Lorsque vous utilisez la composition vocale, vous devez être à l'intérieur d'un mètre de l'installation de tête. Votre téléphone mobile peut ne pas soutenir la composition vocale.

**Table 1: BT16 Compatibility Report - Sony/Ericsson**

	T39	T68	P800	T610	T630	Z600	K700i	P910i	
	R2M prgCXC125273 R2M prgCXC125147_TAE	R6A012 prgCXC125388 R6A012 prgCXC125326_TAE	PHONE: CXC182002 R1D Bluetooth: CXC12529 R2C	R1L013 prgCXC-125384 _TAIWAN_R1L013 prgCXC-125562_TAE	R7A011 prgCXC125801_ TAIWAN R7A011 prgCXC_125802 _TAE_N	R5B001 prgCXC125748 TAIWAN R5B001 prgCXC125760_TAE	R2L001 prgCXC125883_ TAIWAN_C		
<b>Features</b>									
Caller ID	Y	Y	Y	Y	Y	Y	Y	Y	
Phone Book	Y	Y	N	Y	Y	Y	Y	N	
<b>Behavior</b>									
Pairing	Pairing	Y	Y	Y	Y	Y	Y	Y	
	Pairing cancel	Y	Y	Y	Y	Y	Y	Y	
Ringing	In-Band Ring Tone	N	N	N	N	N	N	N	
	Talk	Y	Y	Y	Y	Y	Y	Y	
	Reject	Y	Y	N	Y	Y	Y	Y	
Talking	Audio Transfer	Y	Y	Y	Y	Y	Y	Y	
	Volume up/down	Y	Y	Y	Y	Y	Y	Y	
	Hang up	Y	Y	Y	Y	Y	Y	Y	
Dialing	Audio Transfer	Y	Y	Y	Y	Y	Y	Y	
	Volume up/down	Y	Y	Y	Y	Y	Y	Y	
	Voice dial	Y	Y	Y	Y	Y	Y	Y	
	Phonebook	ME	Y	Y	Y	Y	Y	Y	No phonebook support
		SIM	Y	Y	Y	Y	Y	Y	
Dialed-call		Y	Y	No phonebook support	Y	Y	Y		
Received-call		Y	Y	Y	Y	Y	Y		
	Missed-call	Y	Y	Y	Y	Y	Y		

This report is only updated up to the time this manual is printed. Please consult with your mobile phone supplier if your mobile phone does support blue tooth phone book download or not.

Este reporte está actualizado hasta el momento de impresión de este manual. Por favor, consulte con su proveedor de teléfonos móviles para saber si su teléfono soporta o no descargas de agendas blue tooth.

Ce rapport n'est mis à jour qu'au moment ou ce guide d'utilisateur est imprimé. Veuillez consulter avec votre fournisseur de téléphone mobile si votre téléphone mobile soutient le téléchargement de l'annuaire Blue Tooth.

**Table 1: BT16 Compatibility Report - Nokia**

	8910	3650	7600	6600	6310	6230	6260	
	V04.02 25-10-02 NHM-4	V3.15 09-05-2003 NHL-8	V 03.00 10-12-03 NMM-3	V3.49.1 05-12-03 NHL-10	V04.10 04-01-02 NPE-4	V03.15 17-03-04 RH-12		
<b>Features</b>								
Caller ID	Y	Y	Y	Y	Y	Y	Y	
Phone Book	Y	N	N	N	Y	N	N	
<b>Behavior</b>								
Pairing	Pairing	Y	Y	Y	Y	Y	Y	
	Pairing cancel	Y	Y	Y	Y	Y	Y	
Ringing	In-Band Ring Tone	Y	Y	Y	Y	Y	Y	
	Talk	Y	Y	Y	Y	Y	Y	
	Reject	Y	Y	Y	Y	Y	Y	
Talking	Audio Transfer	Y	Y	Y	Y	Y	Y	
	Volume up/down	Y	Y	Y	Y	Y	Y	
	Hang up	Y	Y	Y	Y	Y	Y	
Dialing	Audio Transfer	Y	Y	Y	Y	N	Y	
	Volume up/down	Y	Y	Y	Y	Y	Y	
	Voice dial	Y	Y	Y	Y	Y	Y	
	Phonebook	ME	Y	No phonebook support	No phonebook support	No phonebook support	Y	No phonebook support
		SIM	Y				Y	
Dialed-call		Y	Y					
Received-call		Y	Y					
	Missed-call	Y				Y		

**NOTE: The Nokia 7650 does not support voice transmission during Bluetooth function.**

**NOTA: El Nokia 7650 no soporta transmisión de voz durante la función Bluetooth.**

**A NOTER : Le Nokia 7650 ne soutient pas la transmission vocale pendant l'opération Bluetooth.**

**Table 1: BT16 Compatibility Report - Motorola/Panasonic**

	Moto A760	Moto V600	E398	Moto V501	Moto Mpx220	Panasonic x70	
						1229GAX70A25-25 LPH-00056 27/11/03 12:01:44 GCP6X70W01	
<b>Features</b>							
Caller ID	N	Y	Y	Y	Y	Y	
Phone Book	N	Y	Y	Y	N	N	
<b>Behavior</b>							
Pairing	Pairing	Y	Y	Y	Y	Y	
	Pairing cancel	Y	Y	Y	Y	Y	
Ringing	In-Band Ring Tone	N	Y	Y	Y	N	
	Talk	Y	Y	Y	Y	Y	
	Reject	Y	Y	Y	Y	Y	
Talking	Audio Transfer	N	Y	Y	Y	Y	
	Volume up/down	Y	Y	Y	Y	Y	
	Hang up	Y	Y	Y	Y	Y	
Dialing	Audio Transfer	N	Y	Y	Y	Y	
	Volume up/down	N	Y	Y	Y	Y	
	Voice dial	N	Y	Y	Y	N	
	Phonebook	ME	No phonebook support	Y	Y	Y	No phonebook support
		SIM		Y	Y		
Dialed-call		Y		Y			
Received-call		Y		Y			
	Missed-call		Y	Y			

**Table 1: BT16 Compatibility Report - Siemens/Sharp**

	Siemens S55	Siemens Sx1	Sharp GX-T15	Sharp GX-31	Siemens S65	
	SW-Version: 04 SW-Date:2002-11-20 BT firmware: 5.55	SVN:07 Appl SW Date: 20022004 Appl SW:12.2_07	A03-007-0176 -GX-T15 2004/07/08	A03-006-0171-GX31 2004/03/23	SW-Version: 16	
<b>Features</b>						
Caller ID	Y	Y	Y	Y	Y	
Phone Book	Y	N	N	N	Y	
<b>Behavior</b>						
Pairing	Pairing	Y	Y	Y	Y	
	Pairing cancel	Y	Y	Y	Y	
Ringing	In-Band Ring Tone	N	N	N	N	
	Talk	Y	Y	Y	Y	
	Reject	Y	Y	Y	Y	
Talking	Audio Transfer	Y	Y	Y	Y	
	Volume up/down	Y	Y	Y	Y	
	Hang up	Y	Y	Y	Y	
Dialing	Audio Transfer	Y	Y	Y	Y	
	Volume up/down	Y	Y	Y	Y	
	Voice dial	Y	Y	N	N	
	Phonebook	ME	N	No phonebook support	No phonebook support	No phonebook support
		SIM	Y			
		Dialed-call	Y			
		Received-call	Y			
	Missed-call	Y				

## Bluetooth Operation (continued)

### Pairing the Bluetooth system with your Mobile Phone and Head Unit

1. Press and hold the **TEL-MENU** button (28) until the **PHONE** button (25) blinks red. Keep the mobile phone within 2 meters of the head unit when pairing. *To terminate the pairing process, press the **CLEAR** button (26).*
2. Select the Bluetooth setup option on the mobile phone to be paired (please refer to the phone's instruction manual to learn how to enter Bluetooth setup, turn Bluetooth on/off, and perform pairing).
3. Select "BT16" from the pairing list on the mobile phone. Enter "1234" as the password.
  - If pairing is successful, the display will show the pairing mobile phone model number for 3 seconds (example: "Pairing OK Bt16"). At the same time, a beep tone will sound and the PHONE button will stop blinking and turn blue. The Bluetooth icon will display on the LCD to indicate that the pairing was completed successfully.
  - If pairing fails, "PAIRING FAILED" is flashed on the display for 5 seconds. Press and hold the **TEL-MENU** button (28) again within 5 seconds to try pairing again. If a key is not pressed within 5 seconds, the unit automatically returns to previous mode.

**NOTE: During Pairing, only the Power, Volume +/- and Mute keys are functional. Other keys are disabled during pairing mode.**

### Reconnecting

#### Automatic Reconnection

The unit has a built-in Auto-Reconnection function. Each time the **PHONE** button (25) is pressed, the head unit will automatically reconnect with the mobile phone once (only if the mobile phone was previously paired with the head unit).

#### Manual Reconnection

However, under the following conditions, you may need to reconnect manually:

- If the mobile phone is out of range (more than 2 meters from the head unit).
- If the connection is lost and while talking on the phone (or there is an incoming call) more than 2 meters from the head unit.
- When doing an audio transfer from the phone back to the head unit.

The Bluetooth icon  on the LCD and the **PHONE** button (25) blinks repeatedly when the head unit loses connection with the paired mobile phone.

**NOTE: The PHONE button stops blinking after a 4 minute time out.**

To manually reconnect with the paired phone, perform the following steps, press and hold the **PHONE** button (25) (only if the mobile phone was previously paired with the head unit).

The LCD displays "CONNECTING...." and continues to flash during the connection period.

If the reconnection is successful, the LCD Display displays "CONNECT OK" for 5 seconds. The Bluetooth icon  stops flashing and the unit automatically returns to the previous mode.

If the reconnection fails, the LCD display "Connect Failed" for 5 seconds. Press and hold the **PHONE** button (25) again within 5 seconds to try to reconnect again. If a key is not pressed within 5 seconds, the unit automatically returns to previous mode.



Pairing Mode



Pairing Successful



Pairing Failed

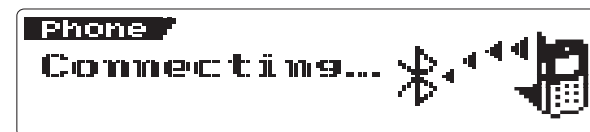

Manually Connecting



Manual Connection Successful

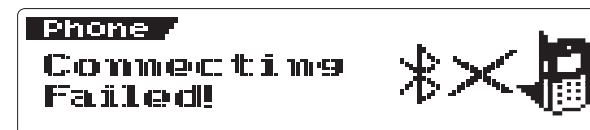

Manual Connection Failed

## Operación Blue Tooth (continuación)

### Emparejando el sistema Bluetooth con su Teléfono Móvil y la Unidad Central

- Mantenga presionado el botón **TEL-MENU** (28) hasta que el botón **PHONE** (25) destelle en rojo. Mantenga el teléfono móvil dentro de los 2 metros de distancia a la unidad central cuando esté emparejando. *Para terminar el proceso de emparejamiento, presione el botón **CLEAR** (26).*
- Seleccione la opción de configuración Bluetooth en el teléfono móvil a ser emparejado (por favor, refiérase al manual de instrucciones del teléfono para saber cómo ingresar a la configuración Bluetooth, para encender o apagar Bluetooth y para realizar emparejamientos).
- Seleccione "BT16" de la lista de emparejamiento en el teléfono móvil. Ingrese "1234" como contraseña.
  - Si el emparejamiento es exitoso, la pantalla mostrará por 3 segundos el número de modelo del teléfono emparejado (ejemplo: "Pairing OK Bt16"). Al mismo tiempo, un bip sonará y el botón **PHONE** dejará de destellar y se pondrá azul. El ícono Bluetooth se mostrará en pantalla indicando que el emparejamiento se completó exitosamente.
  - Si falla el emparejamiento, "PAIRING FAILED" destellará en pantalla por 5 segundos. Mantenga presionado el botón **TEL-MENU** (28) nuevamente por 5 segundos para intentar emparejar de nuevo. Si no se presiona ninguna tecla en 5 segundos, la unidad automáticamente volverá al modo previo.

**NOTA: Durante el Emparejamiento, solamente permanecen funcionales las teclas de Encendido (Power), Volumen +/- y Mudo (Mute). Las otras teclas se deshabilitan durante el modo de emparejamiento.**

### Reconectando

#### Reconexión Automática

La unidad tiene una función de Auto-Reconexión incorporada. Cada vez que se presiona el botón **PHONE** (25), la unidad central se reconectará automáticamente con el teléfono móvil de una vez (solamente si el teléfono móvil fue emparejado previamente con la unidad central).

#### Reconexión Manual

Sin embargo, bajo las siguientes condiciones, usted puede necesitar reconectarlo manualmente:

- Si el teléfono móvil está fuera de rango (más de 2 metros de la unidad central).
- Si la conexión se pierde y está hablando por teléfono (o hay una llamada entrante) a más de 2 metros de la unidad central.
- Cuando hace una transferencia de audio desde el teléfono a la unidad central.

El ícono Bluetooth  en pantalla y el botón **PHONE** (25) destellarán repetidas veces cuando la unidad pierda la conexión con el teléfono móvil emparejado.

**NOTA: El botón PHONE deja de destellar luego de 4 minutos desconectado.**

Para reconectar manualmente el teléfono emparejado, siga el siguiente paso, mantenga presionado el botón **PHONE** (25) (solamente si el teléfono móvil fue emparejado previamente con la unidad central).

La pantalla muestra "CONNECTING..." y continúa destellando durante el periodo de conexión.

Si la reconexión es exitosa, la pantalla muestra "CONNECT OK" por 5 segundos. El ícono de Bluetooth  deja de destellar y la unidad automáticamente vuelve al modo anterior.

Si la reconexión falla, la pantalla muestra "Connect Failed" por 5 segundos. Mantenga presionado el botón **PHONE** (25) nuevamente por 5 segundos para intentar reconectar de nuevo. Si no se presiona ninguna tecla en 5 segundos, la unidad automáticamente volverá al modo previo.

## Opération Blue Tooth (continué)

### Pairage du système Bluetooth avec votre téléphone mobile et l'installation de tête

- Appuyez et maintenez le bouton **TEL-MENU** (28) jusqu'à ce que le bouton **PHONE** (25) clignote en rouge. Gardez le téléphone mobile dans une distance de 2 mètres de l'installation de tête lorsque vous effectuez le pairage. Pour terminer le processus de pairage, appuyez sur le bouton **CLEAR** (26).
- Sélectionnez l'option configuration Bluetooth sur le téléphone mobile à être pairé (référez-vous au guide d'utilisateur de votre téléphone pour apprendre comment entrer dans la configuration Bluetooth, mettre le Bluetooth en marche/en arrêt, et exécuter un pairage).
- Sélectionnez BT16 de la liste de pairage sur le téléphone mobile. Entrez 1234 comme mot de passe.
  - Si le pairage est réussi, l'affichage va montrer le numéro du modèle du téléphone mobile en pairage (par exemple, « Pairing OK BT16 »). En même temps, il y aura une tonalité bip et le bouton **PHONE** s'arrêtera de clignoter et deviendra bleu. L'icône Bluetooth va s'afficher sur l'affichage aux cristaux liquides pour indiquer que le pairage a été réussi.
  - Si le pairage ne réussit pas, « PAIRING FAILED » va s'afficher sur l'affichage pendant 5 secondes. Appuyez et maintenez l'appui sur le bouton **TEL-MENU** (28) dans 5 secondes pour tenter de paier de nouveau. Si une touche n'est pas appuyé dans 5 secondes, l'appareil reviendra automatiquement à la mode précédente.

**A NOTER : Pendant le pairage, seulement les touches Puissance, Volume +/- et Muet sont en fonction. Les autres touches sont désactivés en mode pairage.**

### Rebranchement

#### Rebranchement automatique

L'appareil a une fonction Auto-Rebranchement encastré. Chaque fois que le bouton **PHONE** est appuyé, l'installation de tête va automatiquement rebrancher avec le téléphone mobile (seulement si le téléphone mobile a été déjà pairé avec l'installation de tête).

#### Rebranchement à la main

Toutefois, vous pouvez avoir besoin de rebrancher à la main dans les circonstances suivantes.

- Si téléphone mobile est hors de portée (plus de 2 mètres de l'installation de tête).
- Si la connexion est perdue pendant que vous parliez à la téléphone (ou s'il y a un appel entrant) plus de 2 mètres de l'installation de tête.
- Lorsque vous effectuez un transfert audio du téléphone mobile à l'installation de tête.

L'icône Bluetooth  sur l'affichage aux cristaux liquides et le bouton **PHONE** (25) clignote d'une manière répétée lorsque l'installation de tête perd sa connexion avec le téléphone mobile pairé.

**A NOTER : Le bouton PHONE s'arrête de clignoter au bout d'un temps mort de 4 minutes.**

Pour rebrancher avec le téléphone pairé à la main, exécuter les mesures suivantes, appuyez et maintenez l'appui sur le bouton **PHONE** (25) (seulement si le téléphone mobile a déjà été pairé avec l'installation de tête).

L'affichage aux cristaux liquides affiche « CONNECTING » et continue à clignoter pendant la période de connexion.

Si le rebranchement est réussi, l'affichage aux cristaux liquides affiche « CONNECT OK » pendant 5 secondes. L'icône Bluetooth  s'arrête de clignoter et l'appareil revient automatiquement à la mode précédente.

Si le rebranchement n'est pas réussi, l'affichage aux cristaux liquides affiche « Connect failed » pendant 5 secondes. Appuyez et maintenez l'appui sur le bouton **PHONE** (25) dans 5 secondes pour essayer de rebrancher de nouveau. Si une touche n'est pas appuyée dans 5 secondes, l'appareil reviendra automatiquement à la mode précédente.

## Bluetooth Operation (continued)

### Managing Incoming Calls

In stand-by mode (Tuner, CDP, CDC or AUX), the **PHONE** button (25) illumination is blue.

When there is an incoming call, the LCD will display "Answer? + Caller ID" and blink continuously. If the incoming call has no caller ID, the LCD will display "Answer? + Unknown Number". The **PHONE** button will also blink.

**NOTE: When a call comes in during stand-by mode (ignition on/power off), the head unit will turn on automatically so you can accept/reject the call.**

**NOTE: When a call comes in during talking mode, the OPEN/EJECT button (31) becomes deactivated.**

#### Answering an Incoming Call

To answer the incoming call, press the **PHONE** button (25).

**NOTE: During an incoming call, the audio output is muted and a ringtone is played. CD play is paused.**

To increase the volume, press the up (+) joystick button (5). To decrease the volume, press the down (-) joystick button (6).

To end the conversation, press the **PHONE** button (25) or **CLEAR** button (26). The LCD will display the call duration for 3 seconds, then the unit will return to the previous mode. The illumination of the **PHONE** button will return to blue.

#### Rejecting an Incoming Call

Press the **CLEAR** button (26) to reject an incoming call.

### Making an Outgoing Call

1. Press the **PHONE** button (25) to begin an outgoing call. The LCD will display "Call..." and a cursor will blink while waiting for the phone number entry. The illumination of the **PHONE** button will change to "RED" and continue blinking.
2. Use the 0-9, \*, and # buttons (21-20) to input the phone number. Press the **CLEAR** button (26) to clear the last digit, or use the left (<<) or right (>>) joystick buttons to move the cursor back or forward to the incorrect input digit. Press the **CLEAR** button to erase the incorrect digit, or press and hold **CLEAR** to erase all input digits.
3. After entering the phone number, press the **PHONE** button to dial the call. The illumination of the **PHONE** button will change to "RED" and stop blinking. While dialing, the LCD will display "Calling + Phone Number".

**NOTE: The audio output will only be muted after the PHONE button is pressed to dial the outgoing call.**

**NOTE: During an outgoing call or during talking mode, the OPEN/EJECT button (31) becomes deactivated.**

During talking mode, the LCD will display the duration "0:00:00" of the conversation. To increase the volume, press the up (+) joystick button (5). To decrease the volume, press the down (-) joystick button (6).

#### Incoming Calls / Llamadas Entrantes / Appels Entrants



#### Outgoing Calls / Llamadas / Appels Sortant

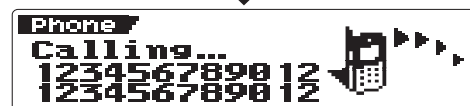

## Operación Blue Tooth (continuación)

### Recibiendo Llamadas Entrantes

En modo de espera (stand-by) (Radio, CDP, CDC o AUX), la iluminación del botón **PHONE** (25) es azul.

Cuando hay una llamada entrante, la pantalla muestra "Answer? + Identificación de quien llama" y destella continuamente. Si la llamada entrante no se puede identificar, la pantalla muestra "Answer? + Unknown Number". El botón **PHONE** también destellará.

**NOTA: Cuando ingresa una llamada durante modo de espera (ignición encendida/ unidad apagada), la unidad central se encenderá automáticamente así que usted puede aceptar o rechazar la llamada.**

**NOTA: Cuando ingresa una llamada cuando está en modo de hablar, el botón OPEN/EJECT (31) se desactiva.**

### Contestar una Llamada Entrante

Para contestar una llamada entrante, presione el botón **PHONE** (25).

**NOTA: Durante una llamada entrante, la salida de audio enmudece y suena un timbre. La reproducción del CD queda en pausa.**

Para incrementar el volumen, presione el botón hacia arriba (+) del joystick (5). Para bajar el volumen, presione el botón hacia abajo (-) del joystick (6).

Para finalizar la conversación, presione el botón **PHONE** (25) o el botón **CLEAR** (26). La pantalla mostrará la duración de la llamada por 3 segundos, luego la unidad volverá al modo previo. La iluminación del botón **PHONE** volverá a ser azul.

### Rechazando una Llamada Entrante

Presione el botón **CLEAR** (26) para rechazar una llamada entrante.

### Realizando una Llamada

1. Presione el botón **PHONE** (25) para iniciar una llamada. La pantalla mostrará "Call..." y un cursor destellará mientras espera a que se ingrese el número telefónico. El botón **PHONE** cambiará a rojo y continuará destellando.
2. Utilice los botones 0-9, \* y # (21-20) para ingresar el número de teléfono. Presione el botón **CLEAR** (26) para limpiar el último dígito, o utilice los botones izquierdo (<<) y derecho (>>) del joystick para mover el cursor hacia atrás o hacia adelante hasta el dígito incorrecto. Presione el botón **CLEAR** para borrar el dígito incorrecto, o mantenga presionado **CLEAR** para borrar todos los dígitos ingresados.
3. Luego de ingresar el número telefónico, presione el botón **PHONE** para discar. El botón **PHONE** cambiará a rojo y dejará de destellar. Mientras esté discando, la pantalla mostrará "Calling + Número telefónico".

**NOTA: La salida de audio solamente enmudecerá luego de que el botón PHONE se presione para discar la llamada.**

**NOTA: Cuando se realiza una llamada o cuando está en modo de hablar, el botón OPEN/EJECT (31) se desactiva.**

Durante el modo de hablar, la pantalla muestra la duración de la conversación así "0:00:00". Para incrementar el volumen, presione el botón hacia arriba (+) del joystick (5). Para bajar el volumen, presione el botón hacia abajo (-) del joystick (6).

## Opération Blue Tooth (continué)

### Gestion des appels entrants

En mode d'attente (Tuner, CDP, CDC ou AUX) l'illumination du bouton **PHONE** est bleu.

Lorsqu'il y a un appel entrant, l'affichage aux cristaux liquides affichera « Answer ? + Caller ID » et va clignoter d'une manière continue. Lorsque l'appel entrant n'a pas d'identité, l'affichage aux cristaux liquides va afficher « Answer? + Unknown Number ». Le bouton **PHONE** va clignoter aussi.

**A NOTER : Lorsqu'il y a un appel entrant en mode d'attente (véhicule allumé/puissance en arrêt) l'installation de tête va automatiquement se mettre en marche pour que vous puissiez accepter ou rejeter l'appel.**

**A NOTER : Lorsqu'un appel advient pendant la mode parler le bouton OPEN/EJECT devient désactivé.**

### Répondre à un appel entrant

Pour répondre à un appel entrant, appuyez sur le bouton **PHONE** (25).

**A NOTER : Pendant un appel entrant, la sortie audio est assourdi et une tonalité de sonnerie est jouée. La reproduction CD fait pause.**

Pour augmenter le volume, appuyez sur le bouton haut (+) de la manette (5). Pour diminuer le volume, appuyez sur le bouton bas (-) de la manette (6).

Pour terminer la conversation appuyez sur le bouton **PHONE** (25) ou sur le bouton **CLEAR** (26). L'affichage aux cristaux liquides montrera la durée de l'appel pendant trois secondes, après quoi l'appareil reviendra à la mode précédente. L'illumination du bouton **PHONE** redeviendra bleu.

### Rejeter un appel entrant

Appuyez sur le bouton **CLEAR** (26) pour rejeter un appel entrant.

### Faire un appel sortant

1. Appuyez sur le bouton **PHONE** (25) pour commencer un appel sortant. L'affichage va afficher « Call » et un curseur va clignoter en attendant l'entrée d'un numéro de téléphone. L'illumination du bouton **PHONE** va changer en rouge et continuer à clignoter.
2. Utilisez les boutons 0-9, \*, #, pour entrer le numéro du téléphone. Appuyez sur le bouton **CLEAR** (26) pour effacer le dernier chiffre ou utilisez les boutons droite (<<) ou gauche (>>) de la manette pour déplacer le curseur en avant et en arrière jusqu'au chiffre entré incorrect. Appuyez sur le bouton **CLEAR** pour effacer le chiffre incorrect, ou appuyez et maintenez l'appui sur le bouton **CLEAR** pour effacer tous les chiffres entrés.
3. Après avoir entré le numéro du téléphone, appuyez sur le bouton **PHONE** pour composer le numéro. L'illumination du bouton **PHONE** va changer en rouge et s'arrêter de clignoter. Lorsque vous composez le numéro, l'affichage aux cristaux liquides va afficher « Calling + Phone number ».

**A NOTER : La sortie audio ne sera assourdi qu'après le bouton PHONE est appuyé pour composer le numéro d'un appel sortant.**

**A NOTER : Pendant un appel sortant ou durant la mode parler, le bouton OPEN/EJECT (31) devient désactivé.**

Durant la mode parler, l'affichage aux cristaux liquides va afficher la durée 0.00.00 de la conversation. Pour augmenter le volume appuyez sur le bouton haut (+) de la manette. Pour diminuer le volume, appuyez sur le bouton bas (-) de la manette.

## Bluetooth Operation (continued)

### Making an Outgoing Call (continued)

To end the conversation, press the **PHONE** button (25) or **CLEAR** button (26). The LCD will display the call duration for 3 seconds, then the unit will return to the previous mode. The illumination of the **PHONE** button will return to blue.

If the ignition is turned off during a call, the unit will remain on, allowing you to complete the call, until you press the **PHONE** or **CLEAR** button to turn the unit off. **The unit will continue to operate on battery power until it is turned off.**

### Voice Dialing

Press and hold the **TRANSFER** button (27) to activate the voice dialing function. The LCD will display "VOICE DIALING". Once "VOICE DIALING" is displayed on the LCD, you have 10 seconds to speak the name as recorded in the mobile phone Voice Dial list.

After the 10 second time out, the unit will switch back to the previous mode automatically.

If the number is recognized, the unit will repeat the number and make the call. The LCD will display "VOICE DIALING" and continue blinking.

If the unit cannot recognize the number, the LCD will display "VOICE DIALING", follow by "NO MATCH". "NO MATCH" will blink on the LCD for 10 seconds. To try voice dialing again, press and hold the **TRANSFER** button (27) within 10 seconds. If a key is not pressed within 10 seconds, the unit automatically returns to previous mode.

**NOTE: The Voice Dialing function is only available if the mobile phone has Voice Dialing capabilities.**

**NOTE: For best performance, it is highly recommended that the Voice for calling should be recorded inside the Car to ensure recognition by the mobile phone system.**

### Call Waiting

Under talking mode, if there is a second incoming call, "Call Waiting" will flash on the display. To answer the second call, press the **PHONE** or **CLEAR** button (25/26) to terminate the present call. After 2 seconds, the second incoming call will be answered automatically. The unit cannot hold the first when you change calls during Call Waiting mode.

**NOTE: "Call Waiting" will blink on the LCD for 15 seconds. After 15 seconds, "Call Waiting" will not be displayed, even if the second line is still calling.**

### Call Transfer

While talking, to transfer audio from the head unit back to the mobile phone, press the **TRANSFER** button (27). The LCD will display "CALL TRANSFER" on the LCD for 3 seconds.

When making an outgoing call, it's not possible to transfer the call if it is not yet answered. If you press the **TRANSFER** button while the call is being dialed, the LCD will display "Phone is busy". You can only transfer a call after it has been answered.

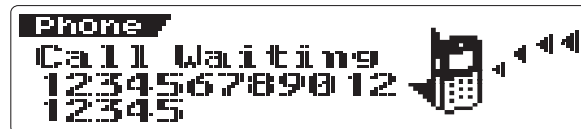



## Operación Blue Tooth (continuación)

### **Haciendo una Llamada (continuación)**

Para finalizar la conversación, presione el botón **PHONE** (25) o el botón **CLEAR** (26). La pantalla mostrará la duración de la llamada por 3 segundos, luego la unidad volverá al modo previo. La iluminación del botón **PHONE** volverá a ser azul.

Si la ignición se apaga durante la llamada, la unidad permanecerá encendida, permitiéndole completar la llamada hasta que presione el botón **PHONE** o el botón **CLEAR** para apagar la unidad. La unidad seguirá operando con batería hasta que sea apagada.

### **Discado de Voz**

Mantenga presionado el botón **TRANSFER** (27) para activar la función de discado de voz. La pantalla mostrará "VOICE DIALING" (discado con la voz). Una vez que "VOICE DIALING" aparece en pantalla, usted tiene 10 segundos para decir el nombre como está grabado en el teléfono móvil en la lista de discado de voz (Voice Dial).

Luego de 10 segundos sin actividad, la unidad volverá automáticamente al modo previo.

Si el número se reconoce, la unidad repetirá el número y realizará la llamada. La pantalla mostrará "VOICE DIALING" y continuará destellando.

Si la unidad no puede reconocer el número, la pantalla mostrará "VOICE DIALING" seguido de "NO MATCH" (sin correspondencia). "NO MATCH" destellará en pantalla por 10 segundos. Intente discar con la voz nuevamente, mantenga presionado el botón **TRANSFER** (27) por 10 segundos. Si no se presiona ninguna tecla en 10 segundos, la unidad automáticamente volverá al modo previo.

**NOTA: La función de Discado de Voz está solamente disponible si el teléfono móvil tiene esta función.**

**NOTA: Para un mejor desempeño, es altamente recomendable que la Voz para realizar el llamado sea grabada adentro del automóvil para asegurar el reconocimiento del sistema de telefonía móvil.**

### **Llamada en Espera**

Bajo modo de hablar, si hay una segunda llamada entrante en espera, "Call Waiting" destellará en pantalla. Para responder al segundo llamado, presione los botones **PHONE** o **CLEAR** (25 o 26) para terminar la llamada actual. Luego de 2 segundos, la segunda llamada entrante será atendida automáticamente. La unidad no puede mantener la primera llamada cuando usted cambia de llamadas en modo de Llamada en Espera (Call Waiting).

**NOTA: "Call Waiting" destellará en pantalla por 15 segundos. Luego de 15 segundos, "Call Waiting" desaparecerá de pantalla, aún si una segunda línea aún está llamando.**

### **Transferencia de Llamada**

Mientras habla, para transferir audio desde la unidad central hacia el teléfono móvil, presione el botón **TRANSFER** (27). La pantalla mostrará "CALL TRANSFER" por 3 segundos.

Cuando realice una llamada, no es posible transferir la llamada si aún no ha sido contestada. Si usted presiona el botón **TRANSFER** mientras se disca una llamada, la pantalla mostrará "Phone is busy" (Teléfono ocupado). Usted solamente puede transferir una llamada luego de que haya sido contestada.

## Opération Blue Tooth (continué)

### **Faire un appel sortant (continué)**

Pour terminer la conversation, appuyez sur le bouton **PHONE** (25) ou sur le bouton **CLEAR** (26). L'affichage aux cristaux liquides va montrer la durée de l'appel pendant trois secondes et puis l'appareil va revenir à la mode précédente. L'illumination du bouton **PHONE** va revenir à bleu.

Si le véhicule est éteint durant un appel, l'appareil va continuer à être en marche, jusqu'à ce que vous appuyiez sur le bouton **PHONE** (25) ou le bouton **CLEAR** (26) pour mettre l'appareil en arrêt. L'appareil va continuer à fonctionner avec des piles jusqu'à ce que vous le mettiez en arrêt.

### **Composition vocale**

Appuyez et maintenez l'appui sur le bouton **TRANSFER** (27) pour activer la fonction composition vocale. L'affichage aux cristaux liquides va afficher « VOICE DIALING ». Après que « VOICE DIALING » ait été affiché, vous avez 10 secondes pour dire le nom comme enregistré dans la liste Composition Vocale du téléphone mobile.

Après un temps mort de 10 secondes, l'appareil reviendra automatiquement à la mode précédente.

Si le numéro est reconnu, l'appareil va répéter le numéro et composer le numéro. L'affichage aux cristaux liquides va afficher « VOICE DIALING » et continuer à clignoter.

Si l'appareil ne peut pas reconnaître le numéro, l'affichage aux cristaux liquides va afficher « VOICE DIALING » suivi par « NO MATCH ». « NO MATCH » a clignoter pendant 10 secondes. Pour essayer la composition vocale de nouveau, appuyez et maintenez l'appui sur le bouton **TRANSFER** (27) dans dix secondes. Si une touche n'est pas appuyée dans dix secondes, l'appareil va revenir à la mode précédente.

**A NOTER : La fonction de composition vocale n'est disponible que si le téléphone mobile a des capacités pour Composition Vocale.**

**A NOTER : Pour avoir les meilleurs résultats, il est recommandé que la voix pour appeler soit enregistrée à l'intérieur de la voiture pour assurer la reconnaissance par le système du téléphone mobile.**

### **Appel en attente**

Sous la mode parler, s'il y a deuxième appel entrant, « Call Waiting » va clignoter sur l'affichage. Pour répondre au deuxième appel, appuyez sur **PHONE** ou **CLEAR** (25/26) pour terminer l'appel présent. Après 2 secondes, le deuxième appel entrant sera répondu automatiquement. L'appareil ne peut pas tenir le premier quand vous changez d'appel en mode Appel en attente.

**A NOTER : Call Waiting va clignoter sur l'affichage aux cristaux liquides pendant 15 secondes. Après 15 secondes, Call Waiting ne sera plus affiché, même si la deuxième ligne est toujours en attente.**

### **Transfert d'appel**

Alors que vous parlez, pour transférer l'audio de l'installation de tête au téléphone mobile, appuyez sur le bouton **TRANSFER** (27). L'affichage aux cristaux liquides va afficher « Call Transfer » pendant 3 secondes.

En faisant un appel sortant, il n'est pas possible de transférer un appel auquel on n'a pas répondu. Si vous appuyez sur le bouton **TRANSFER** alors que vous composez le numéro, l'affichage aux cristaux liquides va afficher « Phone is busy ». Vous ne pouvez transférer un appel que si vous lui avez répondu.

## Bluetooth Operation (continued)

### Telephone Menu (TEL-MENU)

Press the **TEL-MENU** button (28) to access the Telephone Menu. Press the **TEL-MENU** button repeatedly to move to the next menu item, Press the left (<<) or right (>>) joystick buttons to navigate the menu. The Telephone Menu items are accessed in the following order: Dialed List > Received List > Speed Dial > Phone Book (Mobile) > Phone Book (SIM Card) > Auto Answer > Incoming Call Ringing Volume > Incoming Call Blinking Mode.

#### Dialed List

Press the **TEL-MENU** button (28) to view the menu, then use the up (+) or down (-) joystick buttons to view the "DIALED LIST". The last dialed number is the first number on the list. Use the up (+) or down (-) joystick buttons to navigate through the last 10 dialed numbers. Press either the **AUDIO** button (4) or the **PHONE** button (25) to dial the number selected from the list.

#### Received List

Use the Received List to find the last 10 received numbers (to enter into the received number list). To access the Received list, press the **TEL-MENU** button (28) to view the menu, then use the left (<<) or right (>>) joystick buttons to display the "RECEIVED LIST". The last dialed number is the first number on the list. Use the up (+) or down (-) joystick buttons to navigate through the last 10 received numbers. Press either the **AUDIO** button (4) or the **PHONE** button (25) to dial the number selected from the list.

#### Speed Dial

The system can memorize/store up to 10 numbers for Speed Dialing.

Option 1: To store numbers from the Dialed List, Received List or Phone Book (the Phone Book feature is optional):

1. Locate the number in the Dialed List, Received List or Phone Book.
2. Press and hold a numbered preset button (11-20) for more than 3 seconds. The unit will store the selected number in the preset memory. The unit will beep and display "STORED + M?", indicating that the number is stored in memory. The unit will then return to the previous mode.

Option 2: To store numbers manually:

1. Press the **TEL-MENU** button (28) three times to display "SPEED DIAL".
2. Use the up (+) or down (-) joystick buttons to view which spaces are available for input. The LCD will flash "EMPTY", following by "Press Audio to Input", if any memory is available for input.
3. Press the **AUDIO** button (4) to access the "Phone" and "Name" fields.
4. Use the \*, #, and 1-0 buttons or the up (+) or down (-) joystick buttons to input the number and name you want to store.
5. When finished, press the **AUDIO** button to confirm. A beep tone will sound, confirming the number is stored, then the unit will return to the previous mode.

#### Making a Speed Dial Call

Press **PHONE** button (25), then press and hold the preset memory number (11-20) to recall the stored number. The stored number is displayed on the LCD and dialed automatically.

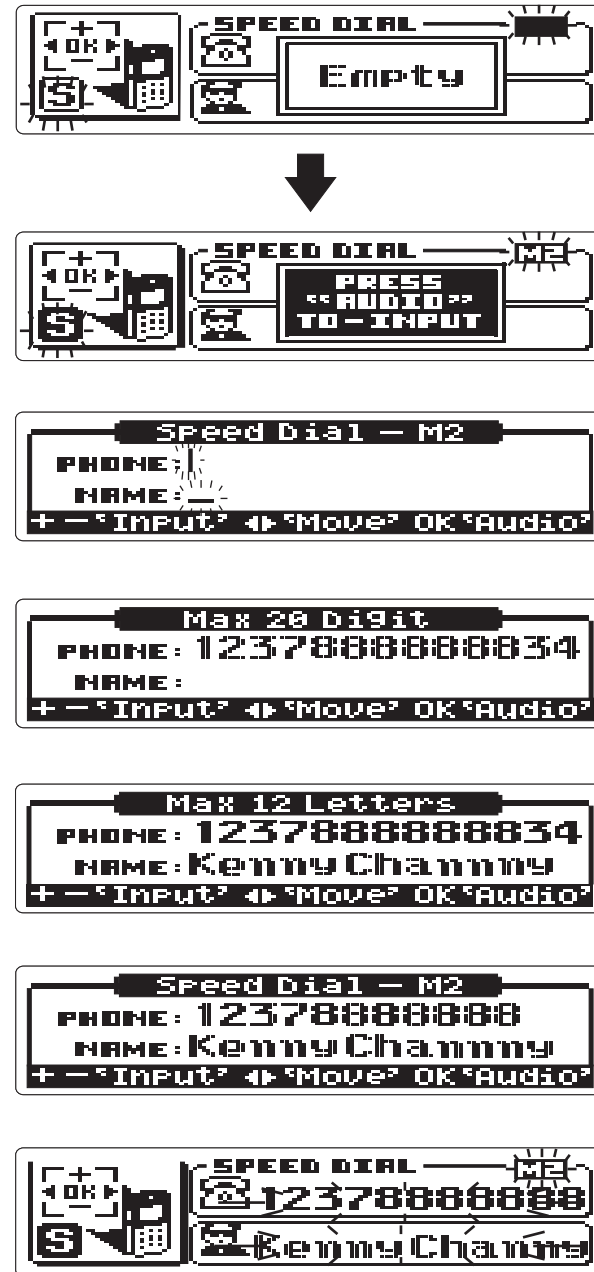

## Operación Blue Tooth (continuación)

### Menú Telefónico (TEL-MENU)

Presione el botón **TEL-MENU** (28) para acceder al Menú Telefónico. Presione el botón **TEL-MENU** repetidas veces para moverse al próximo elemento del menú, presione los botones izquierdo (◀) y derecho (▶) del joystick para navegar el menú. Se accede a los elementos del Menú Telefónico en el siguiente orden.

#### Números Discados (Dialed List)

Presione el botón **TEL-MENU** (28) para ver el menú, luego utilice los botones hacia arriba (+) o hacia abajo (-) del joystick para ver la lista de números marcados ("DIALED LIST"). El último número discado es el primer número en la lista. Presione los botones hacia arriba (+) y hacia abajo (-) del joystick para navegar por los últimos 10 números discados. Presione el botón **AUDIO** (4) o **PHONE** (25) para marcar el número seleccionado de la lista.

#### Números Recibidos (Received List)

Utilice la lista de Números Recibidos para encontrar los últimos 10 números desde los cuales recibió una llamada (para ingresar a la lista de números recibidos). Para acceder a la lista de Números Recibidos (Received List), presione el botón **TEL-MENU** (28) para ver el menú, luego utilice los botones izquierdo (◀) o derecho (▶) del joystick para ver la lista de números recibidos ("RECEIVED LIST"). El último número discado es el primer número en la lista. Presione los botones hacia arriba (+) y hacia abajo (-) del joystick para navegar por los últimos 10 números recibidos. Presione el botón **AUDIO** (4) o **PHONE** (25) para marcar el número seleccionado de la lista.

#### Discado Rápido (Speed Dial)

El sistema puede memorizar o almacenar hasta 10 números de Discado Rápido (Speed Dialing).

Opción 1: Para guardar números de la lista de Números Discados, Números Recibidos o Agenda (la función Agenda es opcional):

1. Localice el número en la lista de Números Discados (Dialed List), Números Recibidos (Received List) o Agenda (Phone Book).
2. Mantenga presionado un botón numérico preconfigurado (11-20) por más de 3 segundos. La unidad guardará el número seleccionado en la memoria preconfigurada. La unidad sonará un bip y mostrará "STORED + M?", indicando que el número está guardado en esa memoria. La unidad volverá al modo previo.

Opción 2: Para guardar números manualmente:

1. Presione el botón **TEL-MENU** (28) tres veces para mostrar "SPEED DIAL".
2. Utilice los botones hacia arriba (+) o hacia abajo (-) del joystick para ver qué espacios están disponibles para ingresar. La pantalla destellará "EMPTY" (vacío), seguido por "Press Audio to Input" (Presione audio para ingresar), si alguna memoria está disponible para ingresar.
3. Presione el botón **AUDIO** (4) para acceder a los campos "Phone" (Teléfono) y "Name" (Nombre).
4. Utilice los botones \*, # y 1-0 o los botones hacia arriba (+) o hacia abajo (-) del joystick para ingresar el número y nombre que usted quiere guardar.
5. Cuando termine, presione el botón **AUDIO** para confirmar. Un tono de bip sonará, confirmando que el número se guardó, luego la unidad volverá al modo previo.

#### *Haciendo una Llamada Rápida*

Presione el botón **PHONE** (25), luego mantenga presionado el número de la memoria preconfigurada (11-20) para traer el número guardado. El número guardado se muestra en pantalla y se marca automáticamente.

## Opération Blue Tooth (continué)

### Menu téléphone (TEL-MENU)

Appuyez sur le bouton **TEL-MENU** (28) pour accéder au menu téléphone. Appuyez de nouveau sur le bouton **TEL-MENU** pour vous déplacer jusqu'au prochain article du menu. Appuyez sur les boutons droite (◀) ou gauche (▶) de la manette pour naviguer à travers le menu. Les articles du Menu Téléphone sont accédés dans l'ordre suivant : Liste composé, liste reçue, composition rapide, annuaire (mobile), annuaire (carte SIM), auto-répondeur, volume de sonnerie appel entrant, mode clignotant d'appel entrant.

#### Liste composée

Appuyez sur le bouton **TEL-MENU** (28) pour voir le menu et puis utilisez les boutons haut (+) ou bas (-) pour voir le « DIALED LIST ». Le numéro dernièrement composé est le premier sur la liste. Utilisez les boutons haut (+) ou bas (-) de la manette pour naviguer à travers la liste des 10 numéros composés. Appuyez soit sur le bouton **AUDIO** (4) ou le bouton **PHONE** (25) pour composer le numéro sélectionné de la liste.

#### Liste Reçue

Utilisez la Liste Reçue pour trouver les dix derniers numéros reçus (à entrer dans la liste des numéros reçus). Pour accéder à la Liste Reçue appuyez sur le bouton **TEL-MENU** pour voir la liste et puis utilisez les boutons droite (◀) ou gauche (▶) de la manette pour afficher le « Received List ». Le dernier numéro composé est le premier sur la liste. Utilisez les boutons haut (+) ou bas (-) de la manette pour naviguer à travers la liste des 10 numéros dernièrement reçus. Appuyez sur le bouton **AUDIO** (4) ou **PHONE** (25) pour composer le numéro sélectionné de la liste.

#### Composition rapide

Le système peut mettre en mémoire/stocker jusqu'à 10 numéros pour composition rapide.

Option 1 : Pour stocker les numéros de la Liste Composée, la Liste Reçue ou l'Annuaire (la fonction Annuaire est facultative).

1. Trouvez le numéro de la Liste Composée, la Liste Reçue, ou l'Annuaire.
2. Appuyez et maintenez l'appui sur un bouton numéroté pré-réglé pendant plus de 3 secondes. L'appareil va mettre en mémoire le numéro sélectionné dans la mémoire pré-réglée. L'appareil va bip et afficher « STORED + M ? » indiquant que le numéro est mis en mémoire. L'appareil va ensuite retourner à la mode précédente.

Option 2 : Pour stocker les numéros à la main.

1. Appuyez sur le bouton **TEL-MENU** (28) trois fois pour afficher « SPEED DIAL ».
2. Utilisez les boutons haut (+) ou bas (-) de la manette pour voir quels espaces sont disponibles pour une entrée. L'affichage aux cristaux liquides va clignoter « EMPTY » suivi par « Press Audio to Input » (Appuyez sur **AUDIO** pour entrer) s'il y a de la mémoire pour entrer.
3. Appuyez sur le bouton **AUDIO** (4) pour accéder aux champs Phone et Name.
4. Utilisez les boutons \*, #, 1-0 ou les boutons haut (+) et bas (-) de la manette pour entrer le numéro et le nom que vous voulez stocker.
5. Lorsque vous avez terminé, appuyez sur le bouton **AUDIO** pour confirmer. Il y aura une tonalité bip indiquant que le numéro a été stocké et l'appareil reviendra à la mode précédente.

#### *Faire un appel avec composition rapide*

Appuyez sur le bouton **PHONE** et puis appuyez et maintenez l'appui sur un numéro de mémoire pré-réglée (11-20) pour rappeler le numéro stocké. Le numéro stocké est affiché sur l'affichage aux cristaux liquides et composé automatiquement.

## Bluetooth Operation (continued)

### Telephone Menu (TEL-MENU) (continued)

#### Speed Dial (continued)

##### Previewing the Speed Dial List

Press the **TEL-MENU** button (28) three times to display the "Speed Dial List".

- Use the up (+) or down (-) joystick buttons to navigate through the 10 Speed Dial numbers on the list.
- Press either the **AUDIO** button (4) or the **PHONE** button (25) to dial the number selected from the list.

##### Clearing the Speed Dial List

Select the number you want to delete from the list, press and hold the **CLEAR** button (26) for more than 3 seconds to remove the number.

##### Editing the Speed Dial List

Select the number you want to edit from the list, then press the **AUDIO** button (4) to enter the editing interface.

#### Phone Book (Mobile/SIM Card)

1. Press the **TEL-MENU** button (28) four times to display "Phone book on Mobile" on the LCD or five times to display "Phone Book on SIM Card" on the LCD. The LCD will display "Reading" while downloading the data from the mobile phone.
2. Once the download is completed, you can use the up (+) or down (-) joystick buttons to navigate through the list. One phone book entry is downloaded at a time.
3. Press the up (+) or down (-) joystick buttons to download the next entry.
4. Press either the **AUDIO** button (4) or the **PHONE** button (25) to dial the number selected from the list.

**NOTE: Some mobile phones, like Nokia, do not support Phone Book upload through Bluetooth. In this case, the LCD Display will display "No Info".**

#### Auto Answer

Press the **TEL-MENU** button (28) six times to access the "Auto Answer" function. The default setting is "off".

- If "Off" is selected, you must press the **PHONE** button (25) to answer an incoming call.
- If "On" is selected, the unit will automatically answer the incoming call after three seconds.

#### Incoming Call Ringing Volume

Press the **TEL-MENU** button (28) seven times to access the "Ringing Volume Level" function. You can pre-set the Ringing Volume level for any incoming call.

The default Ringing Volume level is "20". Press the up (+) or down (-) joystick buttons to adjust the level from a minimum of "00" to a maximum of "38".

#### Incoming Call Blinking Mode

Press the **TEL-MENU** button (28) eight times to access the "Incoming call backlight on/off" function. The default setting is "off". When "On" is selected, there is no ring tone for incoming calls – the LCD backlight will blink when a call comes in.

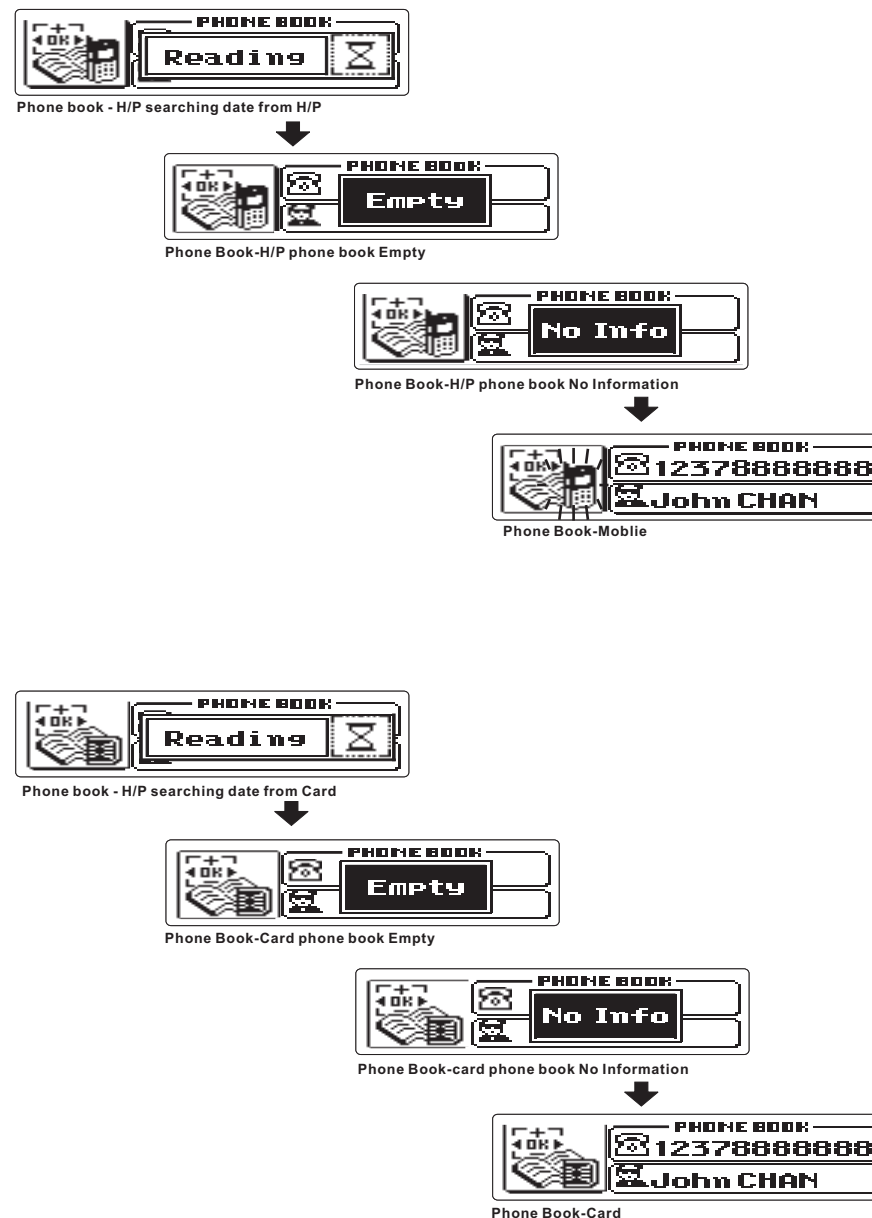

## Operación Blue Tooth (continuación)

### **Menú Telefónico (TEL-MENU) (continuación)**

#### Discado Rápido (continuación)

Revisar previamente la Lista de Discado Rápido

Presione el botón **TEL-MENU** (28) tres veces para mostrar la lista de Discado Rápido ("Speed Dial List").

- Presione los botones hacia arriba (+) y hacia abajo (-) del joystick para navegar por los 10 Números de Discado Rápido de la lista.
- Presione el botón **AUDIO** (4) o **PHONE** (25) para marcar el número seleccionado de la lista.

#### Borrando la Lista de Discado Rápido

Seleccione el número que usted desee borrar de la lista, mantenga presionado el botón **CLEAR** (26) por más de 3 segundos para borrar el número.

#### Editando la Lista de Discado Rápido

Seleccione el número que usted quiere editar de la lista, luego presione el botón de **AUDIO** (4) para ingresar a la interfaz de edición.

#### Agenda ("Phone Book" en Teléfonos Móviles y Tarjetas SIM)

1. Presione el botón **TEL-MENU** (28) cuatro veces para mostrar en pantalla "Phone book on Mobile" (Agenda en Teléfono Móvil) o cinco veces para mostrar "Phone Book on SIM Card" (Agenda en Tarjeta SIM). La pantalla mostrará "Reading" (leyendo) mientras descarga los datos desde el teléfono móvil.
2. Una vez que se termina la descarga, usted puede utilizar los botones hacia arriba (+) y hacia abajo (-) del joystick para navegar por la lista. Es posible bajar una entrada de la agenda por vez.
3. Presione los botones hacia arriba (+) o hacia abajo (-) del joystick para descargar la siguiente entrada.
4. Presione el botón **AUDIO** (4) o **PHONE** (25) para marcar el número seleccionado de la lista.

**NOTA: Algunos teléfonos móviles, como Nokia, no soportan carga de Agenda (Phone Book) a través de Bluetooth. En tal caso, la pantalla mostrará "No Info".**

#### Respuesta Automática

Presione el botón **TEL-MENU** (28) seis veces para acceder a la función "Auto Answer". En la configuración predeterminada viene apagado ("off").

- Si "Off" está seleccionado, usted debe presionar el botón **PHONE** (25) para contestar la llamada entrante.
- Si "On" está seleccionado, la unidad automáticamente contestará la llamada entrante luego de tres segundos.

#### Volumen de Timbre de Llamadas Entrantes

Presione el botón **TEL-MENU** (28) siete veces para acceder a la función de Volumen de Timbre (Ringing Volume Level). Usted puede preconfigurar el nivel de Volumen de Timbre de las llamadas entrantes.

El volumen de timbre predeterminado es "20". Presione los botones hacia arriba (+) o hacia abajo (-) del joystick para ajustar el nivel desde un mínimo de "00" a un máximo de "38".

#### Modo Destellar en Llamadas Entrantes

Presione el botón **TEL-MENU** (28) ocho veces para acceder a la función de luz de fondo prendida o apagada en llamadas entrantes (Incoming call backlight on/off). La configuración predeterminada es apagado (off). Cuando "On" está seleccionada, no hay timbres para llamadas entrantes - la luz de fondo de la pantalla destellará cuando una llamada ingrese.

## Opération Blue Tooth (continué)

### **Menu Téléphone (TEL-MENU) continué**

#### Composition rapide (continué)

Prévue de la liste Composition Rapide

Appuyez sur le bouton **TEL-MENU** (28) trois fois pour afficher le « Speed Dial List ».

- Utilisez les boutons haut (+) ou bas (-) de la manette pour naviguer à travers les 10 numéros à composition rapide sur la liste.
- Appuyez sur le bouton **AUDIO** (4) ou **PHONE** (25) pour composer le numéro sélectionné de la liste.

#### Effacer la liste de composition rapide

Sélectionnez le numéro que vous voulez effacer de la liste, appuyez et maintenez l'appui sur le bouton **CLEAR** (26) pendant plus de 3 secondes pour effacer le numéro de la liste.

#### Editer la liste de composition rapide

Sélectionnez le numéro que vous voulez éditer de la liste, et puis appuyez sur le bouton **AUDIO** (4) pour entrer dans l'interface de l'édition.

#### Annuaire (Mobile/Carte SIM)

1. Appuyez sur le bouton **TEL-MENU** quatre fois pour afficher « Phone book on mobile » sur l'affichage aux cristaux liquides, ou cinq fois pour afficher « Phone book on SIM card » sur l'affichage aux cristaux liquides. L'affichage va afficher « Reading » en téléchargeant les données du téléphone mobile.
2. Dès que le téléchargement est terminé, vous pouvez utiliser les boutons haut (+) ou bas (-) de la manette pour naviguer à travers la liste. Une seule entrée annuaire est téléchargé à la fois.
3. Appuyez sur les boutons haut (+) ou bas (-) de la manette pour télécharger l'entrée prochaine.
4. Appuyez soit sur le bouton **AUDIO** (4) soit sur le bouton **PHONE** (25) pour composer le numéro sélectionné de la liste.

**A NOTER : Certains téléphone mobiles, tel que NOKIA, ne soutiennent pas le téléchargement de l'annuaire par Bluetooth. Dans un tel cas ; l'affichage aux cristaux liquides va afficher « No Info ».**

#### Auto Répondeur

Appuyez sur le bouton **TEL-MENU** (28) six fois pour accéder à la fonction « Auto Answer ». Le réglage par défaut est en arrêt.

- Si « Off » est sélectionné ; vous devez appuyer sur le bouton **PHONE** (25) pour répondre à un appel entrant.
- Si « On » est sélectionné, l'appareil va automatiquement répondre à un appel entrant au bout de trois secondes.

#### Volume de sonnerie d'appel entrant

Appuyez sur le bouton **TEL-MENU** (28) sept fois pour accéder à la fonction « Ringing volume level ». Vous pouvez pré-régler le niveau de volume de sonnerie pour n'importe quel appel entrant.

Le niveau de volume de sonnerie est réglé par défaut à 20. Appuyez sur les boutons haut (+) ou bas (-) de la manette pour ajuster le niveau d'un minimum de 00 jusqu'à un maximum de 38.

#### Mode de clignotement d'appel entrant

Appuyez sur le bouton **TEL-MENU** huit fois pour accéder à la fonction « Incoming call backlight on/off ». Le réglage par défaut est « Off » (en arrêt). Lorsque « On » (en marche) est sélectionné, il n'y a pas de sonnerie pour les appels entrants. La lumière arrière de l'affichage aux cristaux liquides va clignoter lorsqu'il y a un appel entrant.

## CD Changer Operation

Please call Jensen technical support at 1-800-323-4815 for a list of CD changers compatible with this unit. Refer to the owner's manual included with the CD changer for instructions on installing, loading and using the CD magazine.

### CD Changer Mode

Press the **MODE** button (2) during tuner or disc play to select operation of the CD changer. Disc play will begin, and the disc and track numbers will be shown in the display. If a new magazine has been loaded into the changer, play will begin from the first track of the first disc. If a magazine was already in the changer, play will resume where it last ended.

### Disc Select

To select the desired disc for play, press **6/F+** (16) to advance to a higher disc or **5/F-** (15) to move back to a lower disc. The number of the disc in play will appear on the display.

### Other Features

Pause, Repeat, Random, Intro Scan and Track Select features during CD changer play are accessed in the same methods as for regular disc play. Refer to the CD Player Operation section of this manual for details.

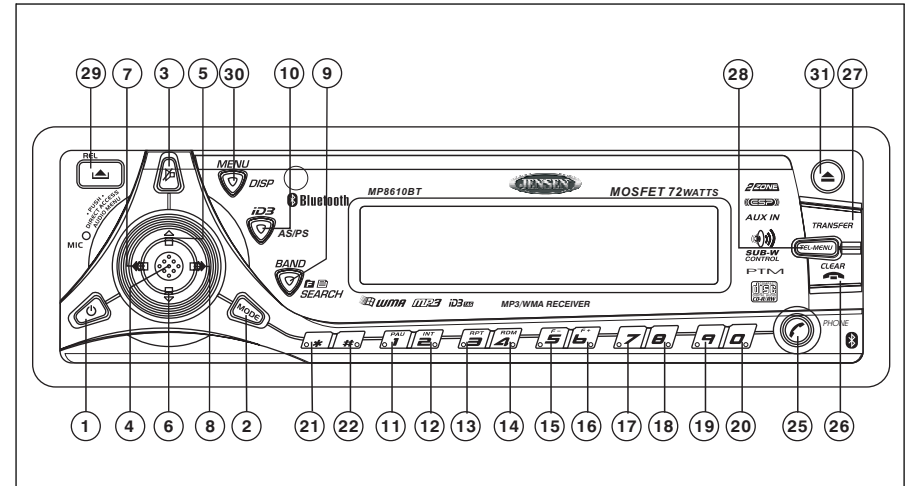

## Operación del Cambiador de CD

Este radio contiene los controles requeridos para operar un cambiador de CD opcional. Por favor, contacte Soporte Técnico al 1-800-323-4815 sobre los modelos que funcionarán con este radio y las recomendaciones necesarias. Diríjase al manual del propietario incluido en el cambiador de CD para obtener instrucciones de su instalación, carga y uso del depósito de CD.

### **Modo de Cambiador de CD**

Presione **MODE** (2) durante la ejecución de la radio o de un CD para seleccionar la operación de cambiador de CD. La ejecución del disco comenzará y el disco y los números de sus pistas se mostrarán en la pantalla. Si el nuevo depósito ha sido cargado dentro del cambiador, la ejecución se iniciará desde la primera pista del primer disco. Si el depósito estaba ya cargada en el cambiador, la ejecución se reanudará desde la pista en el disco que estaba siendo ejecutado previamente.

### **Selección de Disco**

Para seleccionar el disco deseado, utilice **UP** (27) para avanzar hacia un número de disco superior o **DN** (26) para moverse a un número de disco inferior. El número de disco en ejecución será mostrado en la pantalla.

### **Otras Funciones**

Las funciones de Pausa, Repetición, Reproducción al Azar, En Rastreo y Selección de Pista durante la ejecución del cambiador de CD, se pueden utilizar en la misma forma que para la ejecución de un CD regular. Refiérase a la sección de Operación del Equipo de CD de este manual si desea más detalles.

## Fonctionnement de changeur de CD

Cette radio contient les contrôles nécessaires pour opérer un changeur de CD optionnel. Prenez contact avec Support Technique au numéro 1-800-323-4815 pour des recommandations sur les modèles qui iront bien avec cette radio. Référez-vous au guide de propriétaire qui accompagne ce changeur de CD pour des instructions concernant l'installation, le chargement et l'usage de votre changeur de CD.

### **Mode changeur de CD**

Appuyez sur **MODE** (2) pendant une opération radio ou CD pour sélectionner le mode changeur de CD. Le disque va commencer à jouer et le disque et le numéro de piste vont être affichés. Si un nouveau magazine a été chargé sur le changeur, le disque va commencer à jouer à partir de la première piste du premier disque. Si un magazine était déjà dans le changeur, l'appareil reviendra à la piste du disque le plus récemment joué.

### **Sélection du disque**

Pour sélectionner le disque voulu, utilisez **UP** (27) pour avance jusqu'au numéro du disque plus haut et utiliser **DN** (26) pour revenir un numéro plus bas. Le numéro du disque qui est en train de jouer apparaîtra sur l'affichage.

### **D'autres fonctions**

Les fonctions Pause, Répétition, Lecture aléatoire, Balayage et Saut de plage pendant l'opération du changeur de CD peuvent être accédées de la même manière que pour une opération CD platine. Voyez la section sur l'opération de platine CD pour avoir plus de détails.

## Remote Control

The remote control will allow you to control the basic functions of the MP8610BT.

### Remote Control Functions

Reference Number	TUNER		CD		CDC		MP3/WMA		BLUETOOTH	
	Press Once	Press/Hold	Press Once	Press/Hold	Press Once	Press/Hold	Press Once	Press/Hold	Press Once	Press/Hold
1	Mute	Power	Mute	Power	Mute	Power	Mute	Power	Mute	Power
2			Open/Close Eject	Reset Deck			Open/Close Eject	Reset Deck		
3	Audio Menu	Direct Access	Audio Menu	Direct Access	Audio Menu		Audio Menu	Direct Access	Enter	
4	Mode		Mode		Mode		Mode		Mode	
5	Volume Up		Volume Up		Volume Up		Volume Up		Volume Up	
6	Volume Down		Volume Down		Volume Down		Volume Down		Volume Down	
7	Display	System Menu	Display	System Menu	Display	System Menu	Display	System Menu	Display	System Menu
8	Band						Search			
9	Preset Scan	Auto Store	CD Text				ID3			
10	M1	MEM 1	Pause/Play		Pause/Play		Pause/Play		1	
11	M2	MEM 2	Intro		Intro		Folder Intro		2	
12	M3	MEM 3	Repeat		Repeat	Disc Repeat	Repeat	Folder Repeat	3	
13	M4	MEM 4	Random		Random		Random	Folder RDM	4	
14	M5	MEM 5			Disc Down		Folder Down		5	
15	M6	MEM 6			Disc Up		Folder up		6	
16	M7	MEM 7							7	
17	M8	MEM 8							8	
18	M9	MEM 9							9	
19	M10	MEM 10							0	
20									*	
21									#	
22	Seek Up	Tune Up	Next	Fast Forward	Next	Fast Forward	Next	Fast Forward		
23	Seek Down	Tune Down	Previous	Fast Backward	Previous	Fast Backward	Previous	Fast Backward		
24									Phone	Reconnect
25									Clear	Clear All
26									Transfer	Voice Dial
27									Telephone Menu	Pairing

### Remote Control Control Remoto Prêt à être télécommandé

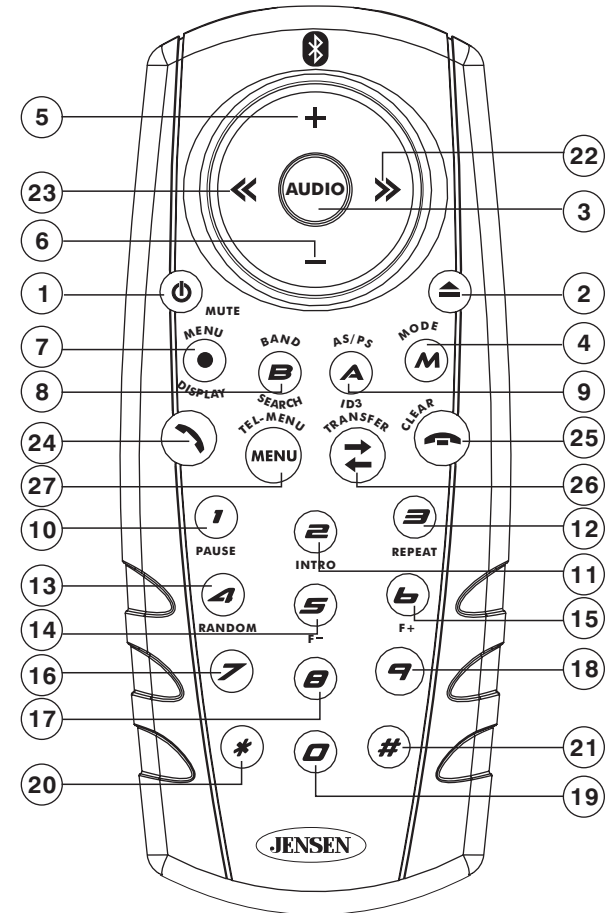



## Control remoto

El control remoto le permitirá controlar las funciones básicas del MP8610BT.

### Funciones del Control Remoto

Nmero de Referencia	RADIO		CD		CDC		MP3/WMA		BLUETOOTH	
	Presione Una Vez	Presione/Mantenga	Presione Una Vez	Presione/Mantenga	Presione Una Vez	Presione/Mantenga	Presione Una Vez	Presione/Mantenga	Presione Una Vez	Presione/Mantenga
1	Mute (mudo)	Potencia	Mute (mudo)	Potencia	Mute (mudo)	Potencia	Mute (mudo)	Potencia	Mute (mudo)	Potencia
2			Abrir/Cerrar/Eyectar	Reinicie Plataforma			Abrir/Cerrar/Eyectar	Reinicie Plataforma		
3	Men de Audio	Acceso Directo	Men de Audio	Acceso Directo	Men de Audio		Men de Audio	Acceso Directo	Enter	
4	Mode		Mode		Mode		Mode		Mode	
5	Subir Volumen		Subir Volumen		Subir Volumen		Subir Volumen		Subir Volumen	
6	Bajar Volumen		Bajar Volumen		Bajar Volumen		Bajar Volumen		Bajar Volumen	
7	Pantalla	Men de Sistema	Pantalla	Men de Sistema	Pantalla	Men de Sistema	Pantalla	Men de Sistema	Pantalla	Men de Sistema
8	Banda						Buscar			
9	Escaneo Preseleccionado	Almacenaje Automático	Texto de CD				ID3			
10	M1	MEM 1	Reproducción/Pausa		Reproducción/Pausa		Reproducción/Pausa		1	
11	M2	MEM 2	Introducción		Introducción		Introducción de Carpeta		2	
12	M3	MEM 3	Repetición		Repetición	Repetición de Disco	Repetición de Carpeta		3	
13	M4	MEM 4	Aleatorio		Aleatorio		Aleatorio de Carpeta		4	
14	M5	MEM 5			Disco Abajo		Carpeta Abajo		5	
15	M6	MEM 6			Disco Arriba		Carpeta Arriba		6	
16	M7	MEM 7							7	
17	M8	MEM 8							8	
18	M9	MEM 9							9	
19	M10	MEM 10							0	
20									*	
21									#	
22	Buscar Hacia Arriba	Sintonizar Hacia Arriba	Siguiente	Avance Rápido	Siguiente	Avance Rápido	Siguiente	Avance Rápido		
23	Buscar Hacia Abajo	Sintonizar Hacia Abajo	Anterior	Retrosceso Rápido	Anterior	Retrosceso Rápido	Anterior	Retrosceso Rápido		
24									Teléfono	Reconectar
25									Borrar	Borrar Todo
26									Transferir	Discado de Voz
27									Men Telefónico	Emparejar

## Prêt à être télécommandé

La télécommande vous permet de contrôler les fonctions de base du MP8610BT.

### Fonctions télécommande

Numéro de référence	TUNER		CD		CDC		MP3/WMA		BLUETOOTH	
	Appuyez une fois	Appuyer et maintenir	Appuyer une fois	Appuyer et maintenir	Appuyer une fois	Appuyer et maintenir	Appuyer une fois	Appuyer et maintenir	Appuyer une fois	Appuyer et maintenir
1	Muet	Alimentation	Muet	Alimentation	Muet	Alimentation	Muet	Alimentation	Muet	Alimentation
2			Ouvrir/Fermer	Réinitialisation			Ouvrir/Fermer/Ejecter	Réinitialisation	zz	
3	Menu Audio	Accès direct	Menu Audio	Accès direct	Menu Audio		Menu Audio	Accès direct	Entrer	
4	Mode		Mode		Mode		Mode		Mode	
5	Volume en hausse		Volume en hausse		Volume en hausse		Volume en hausse		Volume en hausse	
6	Volume en baisse		Volume en baisse		Volume en baisse		Volume en baisse		Volume en baisse	
7	Affichage	Menu système	Affichage	Menu système	Affichage	Menu système	Affichage	Menu système	Affichage	Menu Système
8	Band						Recherche			
9	Balayage actuel	Auto stockage	CD Text				ID3			
10	M1	MEM 1	Pause/Reproduction		Pause/Reproduction		Pause/Reproduction		1	
11	M2	MEM 2	Intro		Intro		Intro	Intro dossier	2	
12	M3	MEM 3	Répétition		Répétition	Répétition du disque	Répétition	Répétition du dossier	3	
13	M4	MEM 4	Au hasard		Au hasard		Au hasard	RDM Dossier	4	
14	M5	MEM 5			Disque en bas		Dossier en bas		5	
15	M6	MEM 6			Disque en haut		Dossier en haut		6	
16	M7	MEM 7							7	
17	M8	MEM 8							8	
18	M9	MEM 9							9	
19	M10	MEM 10							0	
20									*	
21									#	
22	Recherche vers le haut	Syntonisation vers le haut	Prochain	Avance rapide	Prochain	Avance rapide	Prochain	Avance rapide		
23	Recherche vers le bas	Syntonisation vers le bas	Précédent	Recul rapide	Précédent	Recul rapide	Précédent	Recul rapide		
24									Phone	Rebrancher
25									Effacer	Effacer tout
26									Transfert	Composition vocale
27									Menu téléphone	Pairage

## Troubleshooting

Problem	Cause	Corrective Action
Does not operate (display does not light)	No power to yellow wire; no power to red wire	Check connection with test light; check vehicle fuse with test light
	Inline fuse blown	Replace fuse
No power to unit	Inline fuse blown	Check/replace fuse
No speakers operate (display lights normally)	Speaker harness not connected	Connect speaker harness; check speaker wires
Not all speakers operate	Incorrect splices or connections	Check all splices and connections
	Speaker wires shorting to chassis ground or to each other	Check splices, insulate all bare wires
Blows fuses	Power wire shorting to ground	Make sure wire is not pinched
	Speaker wires shorting to ground	Make sure wire is not pinched
	Incorrect fuse/fuse too small	Install fuse of correct rating

## 12-Month Limited Warranty

AUDIOVOX CORPORATION (the Company) warrants to the original retail purchaser of this product that should this product or any part thereof, under normal use and conditions, be proven defective in material or workmanship within 12 months from the date of original purchase, such defect(s) will be repaired or replaced with new or reconditioned product (at the Company's option) without charge for parts and repair labor. To obtain repair or replacement within the terms of this Warranty, please contact Jensen at the telephone number provided below.

This Warranty does not extend to the elimination of car static or motor noise, to correction of antenna problems, to costs incurred for installation, removal, or reinstallation of the product, or damage to tapes, compact discs, accessories or vehicle electrical systems. This Warranty does not apply to any product or part thereof which, in the opinion of the Company, has suffered or been damaged through alteration, improper installation, mishandling, misuse, neglect, accident, or by removal or defacement of the factory serial number/bar code label(s) or markings. THE EXTENT OF THE COMPANY'S LIABILITY UNDER THIS WARRANTY IS LIMITED TO THE REPAIR OR REPLACEMENT PROVIDED ABOVE AND, IN NO EVENT, SHALL THE COMPANY'S LIABILITY EXCEED THE PURCHASE PRICE PAID BY PURCHASER FOR THE PRODUCT.

This Warranty is in lieu of all other express warranties or liabilities. ANY IMPLIED WARRANTIES, INCLUDING ANY IMPLIED WARRANTY OF MERCHANTABILITY, SHALL BE LIMITED TO THE DURATION OF THIS WRITTEN WARRANTY. ANY ACTION FOR BREACH OF ANY WARRANTY HEREUNDER INCLUDING ANY IMPLIED WARRANTY OF MERCHANTABILITY MUST BE BROUGHT WITHIN A PERIOD OF 30 MONTHS FROM DATE OF ORIGINAL PURCHASE. IN NO CASE SHALL THE COMPANY BE LIABLE FOR ANY CONSEQUENTIAL OR INCIDENTAL DAMAGES FOR BREACH OF THIS OR ANY OTHER WARRANTY, EXPRESS OR IMPLIED, WHATSOEVER. No person or representative is authorized to assume for the Company any liability other than expressed herein in connection with the sale of this product.

Some states do not allow limitations on how long an implied warranty lasts or the exclusion or limitation of incidental or consequential damage so the above limitations or exclusions may not apply to you. This Warranty gives you specific legal rights and you may also have other rights which vary from state to state.

U.S.A: 1-800-323-4815

CANADA: Call 1-800-323-4815 for location of warranty station serving your area.

## Specifications



### CEA Power Ratings

Power Output . . . . .18 watts RMS X 4 channels into 4-ohms @ < 1% THD+N  
 Signal to Noise Ratio. . . . . 70dBA below reference. (Reference: 1 watt, 4-ohms)  
 Dynamic Power. . . . . 36 watts @ 4-ohms x 4 channels  
 Frequency Response . . . . .20Hz to 20kHz (-3dB), Auxiliary input used as source reference  
 Reference Supply Voltage. . . . . 14.4VDC

### CD Player

Signal to Noise Ratio. . . . . >90dB  
 Frequency Response . . . . . 20Hz to 20kHz, -3dB  
 Channel Separation . . . . . > 55dB @ 1kHz  
 D/A converter . . . . . 1-Bit/Ch

### FM Tuner

Tuning Range . . . . . 87.5MHz – 107.9MHz  
 Mono Sensitivity . . . . . 12dBf  
 50dB Stereo Quieting Sensitivity. . . . . 16dBf  
 Stereo Separation @ 1kHz . . . . . >30dB  
 Frequency Response . . . . . 30Hz to 14kHz, -3dB

### AM Tuner

Tuning Range . . . . . 530kHz – 1720kHz  
 Sensitivity @ 20dB Signal to Noise. . . . . 30uV  
 Frequency Response . . . . . 50Hz – 2kHz, -3dB

### Auxiliary Input

Input Sensitivity . . . . . .400mV RMS for 1 watt RMS into 4-ohms  
 Frequency Response . . . . . 20Hz to 20kHz, -3dB  
 Input Impedance . . . . . 10k-ohms

### General

Power Supply . . . . . 11 to 16VDC, negative ground  
 Fuse . . . . . .15 amp, ATO type  
 Wire Harness . . . . . 20-pin quick-disconnect  
 DIN chassis dimensions . . . . . 7" X 7" X 2" (178mm x 178mm x 51mm)

\*\* Specifications subject to change without notice.

## Corrección de Problemas

Problema	Causa	Corrección
El equipo no funciona (el visualizador no se enciende)	No hay corriente en el cable amarillo. No hay corriente en el cable rojo.	Revise la conexión con la luz de prueba. Revise el fusible del vehículo con la luz de prueba.
	El fusible está quemado	Reemplace el fusible.
La alimentación no va a la unidad	El fusible está quemado	Examine/reemplace el fusible.
Ninguno de los altoparlantes funciona (las luces del visualizador funcionan).	El colector del altoparlante no está conectado	Conecte el colector de cables del altoparlante. Revise los cables del altoparlante.
No todos los altoparlantes funcionan	Conexiones o conectores incorrectas	Examine todas las conexiones y los conectores.
	Los cables del altoparlante hacen cortocircuitos hasta la conexiones	Examine las conexiones y recubra los cables pelados con cinta aislante.
Fusibles quemados	El cable hace cortocircuito en la conexión a tierra	Asegúrese de que el cable no está pellizcado.
	Los cables del altoparlante producen cortocircuitos en la conexión a tierra	Asegúrese de que el cable no está pellizcado.
	Fusible incorrecto/fusible demasiado pequeño	Instale el fusible de voltaje apropiado.

## Garantía Limitada de 12 Meses

AUDIOVOX CORPORATION (la Compañía) garantiza al comprador minorista original del presente producto que en el caso de que este producto o cualquiera de las partes del mismo, bajo circunstancias y condiciones de uso normal, tuviera algún defecto, tanto en el material como en la mano de obra, dentro de un plazo de 12 meses a partir de la fecha de compra original, dicho(s) defecto(s) serán reparados o reemplazados (a criterio de la Compañía) sin cargo alguno por las piezas y la mano de obra para la reparación. Para obtener servicios de reparación o sustitución en virtud de los términos y las condiciones de la presente Garantía, entre en contacto con por favor Jensen en el número de teléfono proporcionado abajo.

Esta Garantía no cubre la eliminación de la estática del automóvil ni los ruidos del motor, la corrección de los problemas de antena, los gastos incurridos para la remoción o la reinstalación del producto, o los daños provocados a las cintas, los discos compactos, los accesorios o los sistemas eléctricos del vehículo. Esta Garantía no se aplica a aquellos productos, o partes de los mismos, que según opinión de la Compañía, hayan sufrido algún daño o fue dañado como consecuencia de alguna alteración, instalación incorrecta, maltrato, uso indebido, negligencia, accidente o por la eliminación o mutilación de las etiquetas correspondientes al número de serie y código de barras de la fábrica. LA RESPONSABILIDAD QUE LA COMPAÑÍA ASUME EN VIRTUD DE LA PRESENTE GARANTÍA SE LIMITA A LA REPARACION O LA SUSTITUCION QUE SE MENCIONAN ANTES Y, BAJO NINGUNA CIRCUNSTANCIA, LA RESPONSABILIDAD DE LA COMPAÑÍA HABRA DE EXCEDER EL PRECIO DE COMPRA QUE EL COMPRADOR PAGO POR EL PRODUCTO.

Esta Garantía reemplaza a toda otra garantía expresa o implícita. TODA GARANTÍA IMPLÍCITA, INCLUYENDO AQUELLAS GARANTÍAS IMPLÍCITAS DE BUENA CALIDAD Y COMERCIABILIDAD, ESTARÁ LIMITADA A LA DURACION DE ESTA GARANTÍA ESCRITA. CUALQUIER TIPO DE DEMANDA JUDICIAL POR INCUMPLIMIENTO DE ALGUNAS DE LAS CONDICIONES DE LA GARANTÍA ESPECIFICADA EN EL PRESENTE, INCLUIDA CUALQUIER GARANTÍA IMPLÍCITA DE BUENA CALIDAD Y COMERCIABILIDAD, DEBERÁ PRESENTARSE EN EL PLAZO DE 30 MESES A PARTIR DE LA FECHA DE LA COMPRA ORIGINAL. DE NINGUN MODO LA COMPAÑÍA TENDRÁ RESPONSABILIDAD ALGUNA POR CUALQUIER DAÑO O PERJUICIO INDIRECTO O INCIDENTAL OCASIONADO POR EL INCUMPLIMIENTO DE LA PRESENTE GARANTÍA, O DE CUALQUIER OTRA GARANTÍA EXPRESA O IMPLÍCITA. Ninguna persona ni representante está autorizada a asumir responsabilidad alguna en nombre de la Compañía, excepto por lo expresado en la presente garantía, en relación con la venta de este producto.

Algunos estados no permiten limitaciones respecto de la duración de una garantía implícita o la exclusión o limitación de los daños indirectos incidentales, por lo tanto, es posible que las limitaciones antes citadas no correspondan en su caso. La presente Garantía le otorga derechos especiales y usted puede gozar de otros derechos que varían de un estado a otro.

U.S.A : 1-800-323-4815

CANADA: Llamar a 1-800-323-4815 para la ubicación de la estación que le proporciona servicio de garantía.

## Especificaciones



### Grados De Energía de CEA

Salida de energía . . . . . 18 vatios RMS X 4 canales a 4-ohmios @ < 1% THD+N  
 Promedio de ruido/señal . . . . . 70dBA debajo de referencia. (Referencia: 1 vatio, 4-ohmios)  
 Energía dinámica . . . . . 36 vatios @ 4-ohmios x 4 canales  
 Respuesta de frecuencia . . . . . 20Hz - 20kHz (-3dB), Entrada auxiliar usada como referencia  
 Voltaje de la referencia . . . . . 14.4VDC

### Reproductor de CD

Promedio de ruido/señal . . . . . >90dB  
 Respuesta de frecuencia . . . . . 20Hz - 20kHz, - 3dB  
 Separación de canales . . . . . >55dB @ 1kHz  
 Transformador D/A . . . . . 1Bit/Ch

### Sintonización FM

Alcance de sintonización. . . . . 87.5MHz - 107.9MHz  
 Sensibilidad mono FM. . . . . 12dB  
 50 dB de umbral de sensibilidad (estéreo) . . . . . 16dB  
 Separación de estéreo a 1 kHz. . . . . >30dB  
 Respuesta de frecuencia . . . . . 30Hz - 14kHz, - 3dB

### Sintonización AM

Alcance de sintonización. . . . . 530kHz - 1720kHz  
 Sensibilidad AM . . . . . 30uV  
 Respuesta de frecuencia . . . . . 50Hz - 2kHz, - 3dB

### Entrada Auxiliar

Sensibilidad de la entrada. . . . . 400mV RMS por 1 vatio RMS a 4-ohmios  
 Respuesta de frecuencia . . . . . 20Hz - 20kHz, -3dB  
 Impedancia de la entrada . . . . . 10k-ohmios

### General

Suministro de corriente . . . . . 11 - 16 VDC, negativo a tierra  
 Fusibles . . . . . 15 amperios, tipo de ATO  
 Arnés de cableado . . . . . 20-pernos, de desconexión rápida  
 Dimensiones . . . . . 7"X7"x2" (178mmx178mmx51mm)  
 Las especificaciones están sujetas a cambio sin previo aviso.

## Dépannage

Problème	Cause	Mesure à Prendre
L'appareil ne fonctionne pas (l'affichage ne s'allume pas)	Aucune alimentation au fil jaune Aucune alimentation au fil rouge	Vérifiez la connexion des fusibles au moyen de l'ampoule d'essai.
	Fusible grillé	Remplacez le fusible.
Les haut-parleurs ne fonctionnent pas (l'affichage s'allume normalement)	Les fils des haut-parleurs ne sont pas raccordés	Raccordez les fils des haut-parleurs. Vérifiez les fils des haut-parleurs.
Les haut-parleurs ne fonctionnent pas tous	Épissures ou connexions incorrectes	Vérifiez toutes les épissures et les connexions.
	Court-circuit entre les fils du haut-parleur et le châssis ou entre deux fils de haut-parleur	Vérifiez les épissures, isolez tous les fils dénudés.
Fusibles grillés	Court-circuit entre le fil d'alimentation et la mise à la terre	Assurez-vous que le fil n'est pas pincé.
	Court-circuit entre les fils des haut-parleurs et la mise à la terre	Assurez-vous que le fil n'est pas pincé.
	Fusible incorrect résistance insuffisante	Installez un fusible de type et de puissance appropriés.

## Garantie Limitée de 12 Mois

AUDIOVOX CORPORATION (la Société) garantit à l'acheteur initial du produit que si tout ou partie de ce produit, en cours d'utilisation et sous des conditions normales, venait à présenter des vices de matière primitive ou des défauts de fabrication, dans les 12 mois suivant la date d'achat initial, ce(s) défaut(s) sera(seront) réparé(s) ou remplacé(s) par un produit neuf ou reconditionné (au choix de la Société), sans frais de pièces ni de main-d'oeuvre. Si ce produit doit être réparé ou remplacé durant la période de la Garantie, entrez en contact avec svp Jensen au numéro de téléphone fourni ci-dessous.

Cette Garantie ne couvre pas l'élimination des parasites ou des bruits générés par le moteur, la correction des problèmes d'antenne, les frais encourus pour l'installation, le retrait ou la réinstallation du produit, ni les dommages causés aux cassettes, disques compacts, accessoires ou au système électrique du véhicule. Cette Garantie ne s'applique pas aux produits ou aux parties constituantes qui, de l'avis de la Compagnie, ont été endommagés par suite de modification, d'installation incorrecte, de mauvaise manipulation, d'utilisation abusive, de négligence, d'accident, ou encore du retrait ou du griffonnage des inscriptions ou de l'étiquette code à barres/numéro de série installé en usine. SELON LES TERMES DE CETTE GARANTIE, LA RESPONSABILITE DE LA SOCIETE EST LIMITEE A LA REPARATION OU AU REMPLACEMENT, TEL(LE) QU'IL(ELLE) EST STIPULE(E) CI-DESSUS ET, EN AUCUN CAS, LA RESPONSABILITE DE LA SOCIETE NE POURRA EXCEDER LE PRIX D'ACHAT PAYE PAR L'ACHETEUR DU PRODUIT.

Cette Garantie remplace toute autre garantie expresse ou responsabilité. TOUTE GARANTIE TACITE, COMPRENANT TOUTE GARANTIE DE QUALITE LOYALE ET MARCHANDE, EST LIMITEE A LA DUREE DE CETTE GARANTIE ECRITE. TOUTE ACTION POUR RUPTURE DE TOUTE GARANTIE, SELON LES TERMES DE LA PRESENTE, COMPRENANT TOUTE GARANTIE IMPLICITE DE QUALITE LOYALE ET MARCHANDE, DOIT ETRE INTENTEE DANS LES 30 MOIS A COMPTER DE LA DATE D'ACHAT INITIAL. EN AUCUN CAS LA SOCIETE NE SERA RESPONSABLE DE TOUT DOMMAGE INDIRECT OU FORTUIT POUR RUPTURE DE CETTE GARANTIE OU DE TOUTE AUTRE GARANTIE, EXPRESSE OU IMPLICITE, DE QUELLE QUE NATURE QUE CE SOIT. Aucune personne ni aucun représentant n'est autorisé(e) à assumer, au nom de la Société, d'autre responsabilité que celle exprimée dans la présente, et se rapportant à la vente de ce produit.

Certains Etats n'autorise pas les restrictions relatives à la durée d'application des garanties implicites ni l'exclusion ou la limitation des dommages indirects ou fortuits. Dans ces Etats, de telles limitations ou exclusions ne s'appliquent donc pas. Cette Garantie vous donne des droits juridiques spécifiques et vous pouvez également jouir d'autres droits, suivant l'Etat dans lequel vous vivez.

U.S.A : 1-800-323-4815

CANADA: Composez le 1-800-323-4815 connaître l'adresse du poste de garantie de votre région.

## Caractéristiques



### Estimations de puissance de CEA

Rendement de puissance . . . . . 18 watts RMS X 4 canaux a 4-ohms @ < 1% THD+N  
 Rapport signal/bruit . . . . . 70dBA au-dessous de la référence. (Référence: 1 watt, 4-ohms)  
 Puissance dynamique . . . . . 36 watts @ 4-ohms x 4 canaux  
 Réponse de fréquence . . . 20Hz - 20kHz (-3dB), Entrée auxiliaire utilisée comme référence  
 Tension d'alimentation de référence . . . . . 14.4VDC

### Lecteur CD

Rapport signal/bruit . . . . . >90dB  
 Réponse de fréquence . . . . . 20Hz - 20kHz, - 3dB  
 Séparation de canal . . . . . >55dB @ 1KHz  
 Convertisseur D/A . . . . . 1Bit/Ch

### Récepteur MF

Gamme de fréquences . . . . . 87.5MHz - 107.9MHz  
 Sensibilité MF mono . . . . . 12dBf  
 Sensibilité `50 dB (stéréo) . . . . . 16dBf  
 Séparation stéréo à 1 KHz . . . . . >30dB  
 Réponse de fréquence . . . . . 30Hz to 14kHz, - 3dB

### Récepteur MA

Gamme de fréquences . . . . . 530kHz - 1720kHz  
 Sensibilité MA . . . . . 30uV  
 Réponse de fréquence . . . . . 50Hz - 2kHz, - 3dB

### Auxiliary Input

Sensibilité d'entrée . . . . . 400mV RMS pour 1 watt RMS a 4-ohms  
 Réponse de fréquence . . . . . 20Hz - 20kHz, -3dB  
 Impédance d'entrée. . . . . 10k-ohms

### Généralités

Alimentation . . . . . 11 - 16 VDC, mise à la terre négative  
 Fusibles . . . . . fusion rapide de type ATO (15 amp)  
 Harnais de câblage . . . . . 20-goupilles, rapides pour débrancher  
 Dimensions . . . . . 7"X7"x2" (178mmx178mmx51mm)  
 Ces caractéristiques peuvent être modifiées sans préavis.



Audiovox Electronics Corporation  
Hauppauge, NY 11788  
1-800-323-4815  
[www.jensen.com](http://www.jensen.com)

© 2005 Audiovox  
v.052405

Printed in China

## Free Manuals Download Website

<http://myh66.com>

<http://usermanuals.us>

<http://www.somanuals.com>

<http://www.4manuals.cc>

<http://www.manual-lib.com>

<http://www.404manual.com>

<http://www.luxmanual.com>

<http://aubethermostatmanual.com>

Golf course search by state

<http://golfingnear.com>

Email search by domain

<http://emailbydomain.com>

Auto manuals search

<http://auto.somanuals.com>

TV manuals search

<http://tv.somanuals.com>