

# UV10

Instruction Manual  
Manual de Instrucciones  
Guide d'Instructions





## CONTENTS

Thank you for choosing a Jensen Phase Linear product. We hope you will find the instructions in this owner's manual clear and easy to follow. If you take a few minutes to look through it, you'll learn how to use all the features of your new Jensen Phase Linear UV10 Mobile Multimedia Receiver for maximum enjoyment.

Preparation.....	1
Controls and Indicators .....	2
Remote Control .....	3
Using the TFT Monitor .....	5
Operating Instructions .....	6
Setup Menu.....	8
Tuner Operation .....	11
DVD/VCD Video Operation .....	13
DVD/CD Audio Operation .....	16
MP3/WMA Operation .....	17
iPod Operation .....	19
Bluetooth Operation .....	21
Troubleshooting .....	24
Specifications .....	26

## CONTENIDO

Gracias por elegir los productos Jensen. Esperamos que encuentre en este manual instrucciones claras y fáciles de seguir. Si se toma unos pocos minutos para leerlo, aprenderá cómo utilizar todas las funciones de su nuevo radio Jensen Phase Linear UV10 para su máximo entretenimiento.

Preparación .....	27
Controles e Indicadores .....	28
Control Remoto .....	29
Cómo Usar el Monitor TFT .....	32
Instrucciones de Funcionamiento .....	33
Menú de Configuración .....	35
Operación de Sintonizador.....	38
Operación de Video de DVD/VCD .....	40
Operación de Audio de DVD/CD.....	43
Operación de MP3/WMA .....	44
Operación de iPod .....	46
Operación de Bluetooth .....	48
Resolución de Problemas .....	51
Especificaciones .....	54

## TABLE DES MATIÈRES

Merci d'avoir choisi un produit Jensen. Nous espérons que vous allez trouver les instructions dans ce guide de propriétaire claires et faciles à suivre. Prenez quelques minutes à le consulter, vous apprendrez à utiliser toutes les fonctions de votre nouvelle radio Jensen Phase Linear UV10 pour en tirer une jouissance maximum.

Preparation.....	55
Commandes et indicateurs.....	56
Telecommande.....	57
Utilisation de moniteur TFT .....	59
Instructions d'operation .....	60
Menu configuration.....	62
Operation tuner .....	65
Operation video DVD/VCD .....	67
Operation audio DVD/CD .....	70
Opération MP3/WMA .....	71
Opération iPod .....	73
Operation Bluetooth .....	75
Depannage.....	78
Specifications .....	81



## PREPARATION

Congratulations on your purchase of the Jensen Phase Linear UV10 Mobile Multimedia Receiver.

It's a good idea to read all of the instructions before beginning the installation. We recommend having your Jensen Phase Linear UV10 installed by a reputable installation shop.

### Features

#### DVD

- Aspect Ratio - Full and Normal
- Fast Forward - 2X, 4X, 8X and 32X
- Slow Motion - 1/2, 1/4, 1/6 and 1/7
- Play, Pause, Stop, Next Chapter and Previous Chapter

#### CD / MP3 / WMA

- CD-Text Compatible
- ID3 Tag Compatible
- Directory Search (MP3 / WMA Only)
- Direct Track Access via Remote Control
- Burn up to 1500 MP3 and WMA Files onto a DVD±R / RW
- Audible Forward / Reverse Track Search (CD-DA Only)
- Random, Repeat and Intro
- Play, Pause, Stop, Next Track and Previous Track

#### AM-FM

- USA / Europe / Latin America / Asia Frequency Spacing
- 30 Station Presets (18 FM / 12 AM)
- Auto Stereo / Mono
- Local / Distance
- Auto Store / Preview Scan

#### iPod

- iPod via USB
- High Speed Direct Connect Interface to Access iPod Playlists, Artists, Albums and Songs. Play music and view video/photo\* files from your iPod. \*Video/photo playback requires jLink-USB iPod interface cable (sold separately).
- Power Management Charges iPod while Connected

#### Chassis

- 1.0 DIN (Import / ISO-DIN Mountable)
- Motorized Flip-Out / Flip-Up LCD Screen
- 8 Character / Segment Type Secondary LCD Display
- 7" TFT Active Matrix LCD
- 336, 960 Sub Pixels (1440W X 234H)
- Screen Tilt / Angle Adjustment
- Beep Tone Confirmation (On-OFF Option)
- Heat Management System - Forced Air-Cooling To Keep The Chip-Sets Operating at Nominal Temperatures

#### General

- Navigation Ready (NAV102)
- Bluetooth Ready (with purchase of BTM10) providing hands-free profile for safety / convenience and A2DP profile for streaming music from a PDA / PMP
- 44-Key Infrared Remote Control
- One Composite Video Output for Additional Screens
- Front Panel Audio/Video Input
- Three-Band Tone control (Bass, Mid and Treble) w/ Eight Preset EQ Curves
- Front Panel A/V Aux Input for Portable Media Devices
- Front, Rear and Subwoofer Line Output
- Programmable Volume Control
- Rear Camera Input (Normal and Mirror Image View)
- Touch Screen Calibration Mode
- 2VRMS Line Output - All Channels
- Rotary Encoder Audio Control
- SWC Interface – Compatible with PAC adapter SWI-PS Steering Wheel Control Interface, sold separately

### Optional Equipment

- **NAV102**  
The UV10 is "navigation ready." Before accessing any navigation features, you must purchase and install the navigation module (NAV102). All installation and operating instructions will be included with the navigation module.  
Once the navigation module is connected and operating properly, the NAV source mode will become active. While the navigation module is not installed, the NAV option appears gray, indicating the function is not available.
- **BTM10**  
Before you can connect to a Bluetooth enabled device, you must purchase and install the Jensen BTM10.
- **Bluetooth Phone**  
See "Bluetooth Operation" on page 21.
- **Rear Camera**  
The UV10 is "camera ready." Before accessing any camera features, you must purchase and install a rear video camera. Once the rear camera is connected and operating properly, the CAMERA source mode will become active. While the camera is not installed, the CAMERA option appears gray, indicating the function is not available.

---

**WARNING! Never install this unit where operation and viewing could interfere with safe driving conditions.**

---



---

**WARNING! To reduce the risk of a traffic accident (except when using for rear view video camera) never use the video display function while driving the vehicle. This is a violation of federal law.**

---



---

**WARNING! Never disassemble or adjust the unit.**

---



---

**WARNING! To prevent injury from shock or fire, never expose this unit to moisture or water.**

---



---

**WARNING! Never use irregular discs.**

---



---

**WARNING! To prevent damage to the mechanism inside this unit, avoid impact to the TFT monitor.**

---



---

**WARNING! The monitor employs an automatic motorized mechanism. To prevent damage to the core mechanism, please do not push, pull or swivel the monitor manually.**

---

## CONTROLS AND INDICATORS

### 1. CLOSE/OPEN

Press to activate the automatic mechanical system and move the TFT monitor into viewing position. Press again to close the TFT.

### 2. PIC/BAND

Press to adjust the Brightness and Contrast (see "Image/Display Settings" on page 5).

With the monitor closed, press **BAND** to change between three FM and two AM bands.

### 3. DISC SLOT

### 4. WIDE/|<<

Press to adjust the display aspect of the picture to one of two settings: Full, Normal or STANDBY.

With the monitor closed, press to seek backward.

When the NAV102 is connected to the UV10, *press and hold* to display the navigation user interface. The TFT screen must be open for this function to operate.

### 5. TILT />>|

Press to activate the tilt function. Use the rotary encoder to make adjustments while the yellow tilt icon is flashing.

With the monitor closed, press to seek forward.

### 6. EJECT

Press to eject a disc.

*Press and hold* to reset core mechanism position.

### 7. LCD Display

### 8. DISP

With the monitor closed, press to view alternate LCD display information.

### 9. IR Remote Control Receiver

### 10. SRC

Press to turn unit on. *Press and hold* to turn the unit off.

When on, press once to select playing mode.

### 11. Rotary Encoder

Rotate to adjust the volume. Press and release to enter and/or confirm audio settings.

Press to activate the MUTE function and silence the receiver. Press again to resume sound.

*Press and hold* to activate the Local (LOC) setting. *Press and hold* again to turn Local reception off.

### 12. RESET

Press to reset system settings to factory default (except the password and parental lock setting).

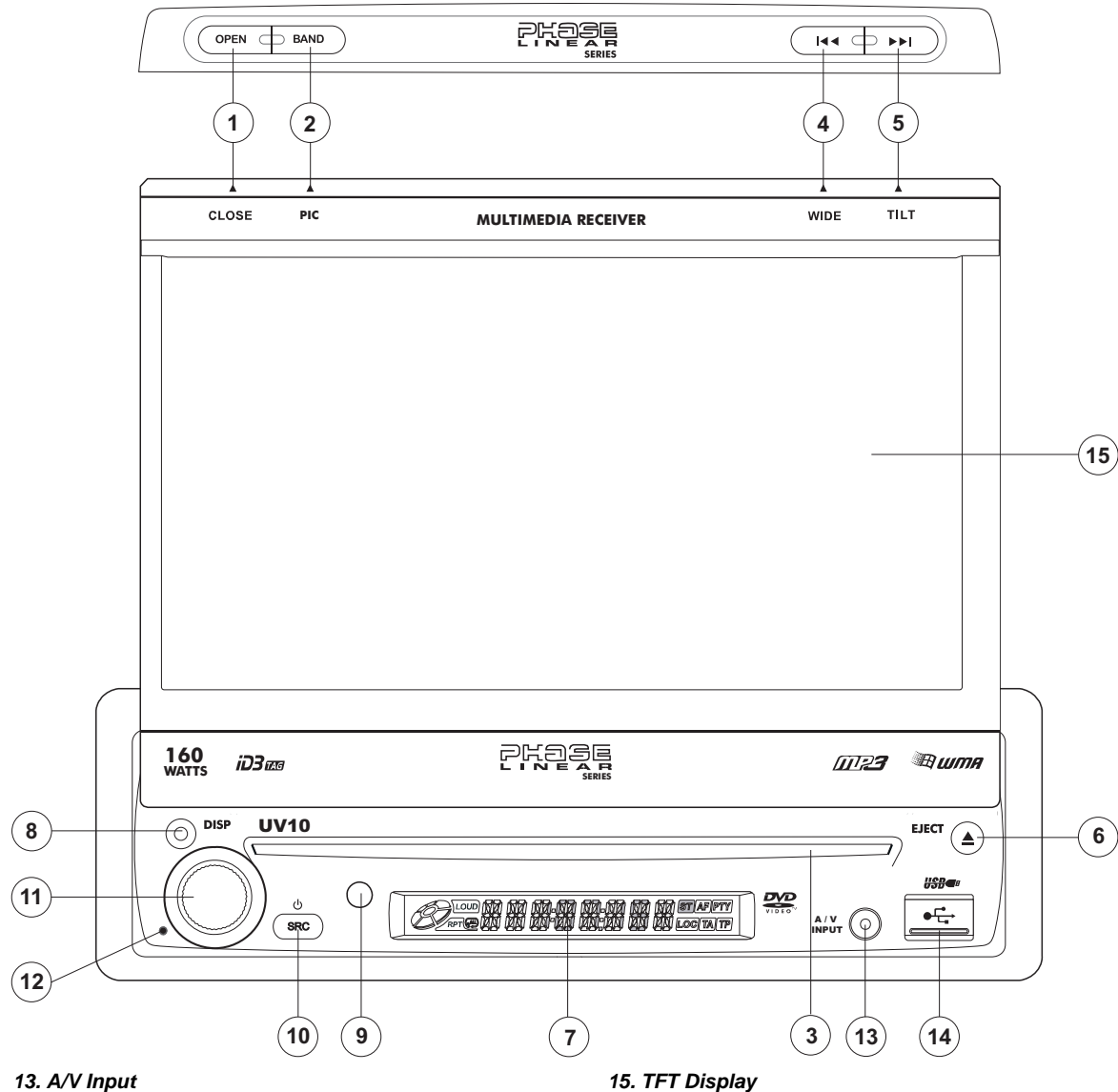

### 13. A/V Input

Attach a compatible A/V device.

### 14. USB Interface Connector

Connect a USB device for playback of music/video files.

### 15. TFT Display

# REMOTE CONTROL

Table 1: Remote Control Functions

Button		Function				
Name	Ref#	DVD	VCD	TUNER	CD/MP3/USB	iPod
MENU	1	Enters the main menu of the disc	Turns on/off PBC when playing VCD			Selects Photo mode
TITLE	2	Enters the title menu of the disc	Plays first ten seconds of each chapter/title			Selects Music mode
MUTE	3	Toggles on/off audio output	Toggles on/off audio output	Toggles on/off audio output	Toggles on/off audio output	Toggles on/off audio output
POWER/⏻	4	Turns the power on/off	Turns the power on/off	Turns the power on/off	Turns the power on/off	Turns the power on/off
AUDIO	5	Changes the audio language for disc playback				Selects Music mode
REPT A-B	6	Setup to repeat playback from time frame A to time frame B	Setup to repeat playback from time frame A to time frame B			
REPT	7	Repeats playback of current chapter	Repeats playback of current chapter		Repeats playback of current track	Repeats playback of current track
SRC	8	Selects playing mode	Selects playing mode	Selects playing mode	Selects playing mode	Selects playing mode
SUBTITLE	9	Language selection for subtitle				Selects Photo mode
DISP/CLEAR	10	Displays playing information  Delete entry or move backwards to correct error in Direct Access mode	Displays playing information  Delete entry or move backwards to correct error in Direct Access mode	Displays playing information  Delete entry or move backwards to correct error in Direct Access mode	Display playing information  Delete entry or move backwards to correct error in Direct Access mode	Displays playing information  Delete entry or move backwards to correct error in Direct Access mode
PRESET ▲	11			Navigates the preset station list		
PRESET ▼	12			Navigates the preset station list		
ANGLE	13	Plays back disc in different angle for a scene	Plays back Picture CD with different angle of picture displayed			Selects Video mode
>>	14	Fast forwards the disc content	Fast forwards the disc content		Fast forwards the disc content	Accesses iPod Menu
VOL -	15	Decreases volume	Decreases volume	Decreases volume	Decreases volume	Decreases volume
VOL +	16	Increases volume	Increases volume	Increases volume	Increases volume	Increases volume
<<	17	Selects the previous chapter for playback	Selects the previous chapter for playback	Searches an available radio station by decreasing tuning frequency	Selects the previous track for playback	Pauses playback/starts playback
>	18	Pauses playback/starts playback	Pauses playback/starts playback		Pauses playback/starts playback	

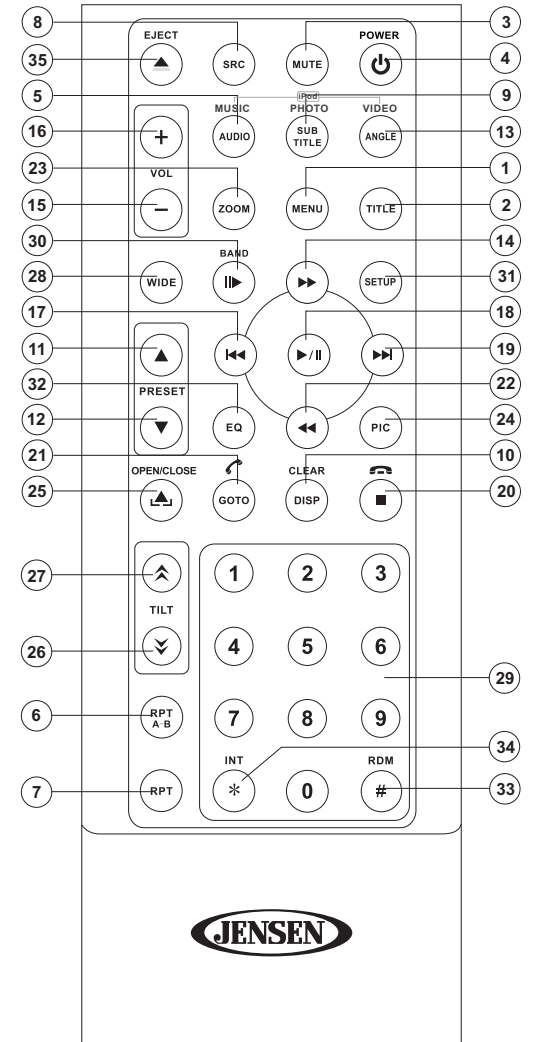

**NOTE:** Your remote control may differ slightly from the one pictured here. The above diagram is for illustrative purposes only.

**Table 1: Remote Control Functions**

Button		Function				
Name	Ref#	DVD	VCD	TUNER	CD/MP3/USB	iPod
>>	19	Selects the next chapter for playback	Selects the next chapter for playback	Searches an available radio station by increasing tuning frequency	Selects the next track for playback	Selects the next track for playback
	20	Stops playback	Stops playback		Stops playback	
GOTO	21	Open direct entry search screen	Open direct entry search screen			
<<	22	Slow playback/slow rewind playback	Slow playback/slow rewind playback			
ZOOM	23	Zooms in/out on an image	Zooms in/out on an image			
PIC	24	Displays set-up parameters	Displays set-up parameters			
OPEN/ CLOSE	25	Opens/closes the TFT monitor	Opens/closes the TFT monitor	Opens/closes the TFT monitor	Opens/closes the TFT monitor	Opens/Closes the TFT monitor
	26	Decreases monitor tilt angle	Decreases monitor tilt angle	Decreases monitor tilt angle	Decreases monitor tilt angle	Decreases monitor tilt angle
	27	Increases monitor tilt angle	Increases monitor tilt angle	Increases monitor tilt angle	Increases monitor tilt angle	Increases monitor tilt angle
WIDE	28	Selects display mode: FULL or NORMAL	Selects display mode: FULL or NORMAL			
1, 2, 3, 4, 5, 6, 7, 8, 9, 0 (Numeric Keypad)	29	Directly accesses chapter		1-6 selects preset for current band	Directly accesses track	
> / BAND	30	Press repeatedly for slow motion forward/backward	Press repeatedly for slow motion forward/backward	Selects FM/AM band		
SETUP	31	Displays Setup menu	Displays Setup menu	Displays Setup menu	Displays Setup menu	Displays Setup menu
EQ	32	Accesses equalizer menu	Accesses equalizer menu	Accesses equalizer menu	Accesses equalizer menu	Accesses equalizer menu
RDM	33	Plays all chapters in random order			Plays all tracks in random order	Plays all tracks in random order
INT	34				Plays the first ten seconds of each track	
EJECT	35	Ejects disc	Ejects disc	Ejects disc	Ejects disc	Ejects disc



## USING THE TFT MONITOR

### Open/Close TFT Monitor

#### Open TFT Monitor

Press the **OPEN** button (1) on the front panel or press the (▲) button (25) on the remote control to activate the mechanism that moves the display panel into the viewing position.

#### Close TFT Monitor

Press the **OPEN** button (1) on the front panel or press the (▲) button (25) on the remote control to load the display panel back into the compartment.

### TFT Monitor Auto Open

If "TFT Auto Open" is "on" when the unit is turned on, the monitor automatically moves to the viewing position.

If "TFT Auto Open" is "off" when the unit is turned on, press the **OPEN** button (1) or (▲) button (25) on the remote control to move the monitor into the viewing position.

If "TFT Auto Open" is set to "Manual", the TFT will not close when the key is turned off.

### Monitor Tilt Angle Adjustment

A known characteristic of LCD panels is the quality of the display in relationship to the viewing angle. The monitor angle can be adjusted for optimum viewing using one of the following methods:

#### Step by Step Angle Adjustment

- Press the (▲) or (▼) button on the remote control to adjust the tilt angle of the screen one step at a time.
- Press the **TILT** button (5) on the unit. While the yellow tilt icon is flashing, turn the rotary encoder to adjust the screen angle.

#### Continuous Angle Adjustment

Press and hold the (▲) or (▼) button on the remote control to adjust the tilt angle in a continuous motion.

### Aspect Ratio

Press the **DISP** button (10) on the remote control or **WIDE** button (4) on the monitor to adjust the aspect ratio as follows:

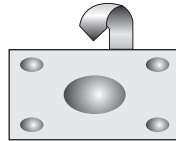

#### FULL

The entire screen is extended horizontally to the aspect ratio of 16 to 9. The extension ratio is the same at any point.

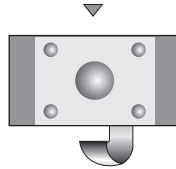

#### NORMAL

The conventional display image has a 4 to 3 ratio of horizontal to vertical, leaving a blank area on the right and left sides of the display.

#### STANDBY

Screen becomes black. Touch screen to resume.

### Image/Display Settings

#### Video Output Modes

Table 2 shows the video output mode for each playing source.

Table 2: Video Output Modes

Playing Source	Video Output Modes
AM/FM TUNER	RGB Mode
DVD	RGB Mode
AUX IN	CVBS Mode

\*CVBS – Composite Video Baseband Signal

#### Picture Adjustment

To adjust monitor display settings, perform the following steps:

1. Press the **PIC** button (24) on the remote control or monitor (2) repeatedly to move from the "BRIGHT" setting to "CONTRAST," "COLOR" and "HUE."
2. Turn the rotary encoder to adjust the setting level.
3. Press the **PIC** button (24) on the remote control or monitor (2) 1-3 times to exit the picture adjustment menu.

### Parking Brake Inhibit

When the pink "Parking" wire is connected to the vehicle Parking Brake circuit, the front TFT monitor will display video

when the Parking Brake is engaged. (When the pink wire is grounded via the Parking Brake circuit, video will be displayed.)

### Monitor Movement Mechanism

If an obstruction occurs in the monitor path, the following protective measurements can be executed to prevent damage to the mechanism or monitor:

Table 3: Monitor Protective Measures

Obstruction	Self Protection	OPEN Button Pressed	Power Reconnected
Monitor loading out horizontally	Monitor is automatically loaded into unit	Monitor fully extended horizontally	Monitor is automatically loaded into unit
Monitor loading in horizontally	Unit stops at obstruction point	Monitor fully extended horizontally	Monitor is automatically loaded into unit
Monitor loading out vertically	Unit stops at obstruction point	Monitor swivels back to the unit	Monitor swivels back to the unit
Monitor loading in vertically	Unit stops at obstruction point	Monitor swivels back to the unit	Monitor swivels back to the unit

After the protective procedure is executed, normal operation is resumed by pressing the **OPEN** button (1) or disconnecting and reconnecting the power.

## OPERATING INSTRUCTIONS

### Power On / Off

Press the **⏻/SRC** button (10) on the unit (or the **⏻** button (4) on the remote control) to turn the unit on. The buttons on the front of the unit light up and the current mode status appears in the LCD (7). You can also turn on the unit by pressing the **OPEN** button (1) and opening the TFT screen.

Press and hold the **⏻** button to power off the unit. The monitor is drawn back into the main compartment.

### Audible Beep Confirmation

An audible beep tone confirms each function selection. The Beep tone can be disabled through the Setup menu.

### Mute/Line Mute

Press the rotary encoder button (11) on the front panel or the **MUTE** button (3) on the remote to mute the volume from the unit. Press the rotary encoder button again to restore the volume. "MUTE" is displayed on the LCD. Adjusting the volume or using any of the audio setup features cancels the mute function.

If the "MUTE" wire is connected, audio output mutes when a telephone call is received by the car phone (using optional BTM10) or when verbal navigation is performed (using optional NAV102).

### Playing Source Selection

When the monitor is closed, press the **SRC** button on the front panel (10) or remote control (8) to change between available audio playing sources in the following order: AM/FM, DISC, USB1, USB2, BT, NAV, AUX IN and CAMERA. The mode is displayed on the LCD screen.

#### Source Menu

You can also use the touch screen to change the source through the SOURCE MENU. To access the SOURCE

MENU, touch the top left corner of the screen or press the **SRC** button on the front panel (10) or remote control (8).

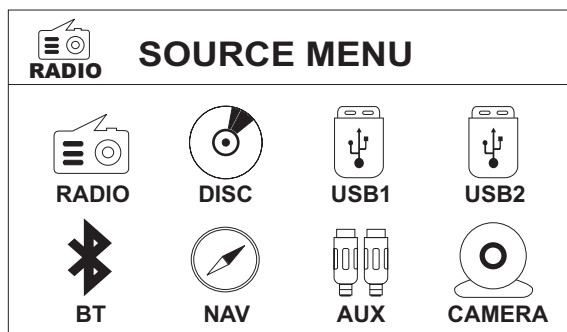

Touch the DISC, RADIO, USB1, USB2, NAVI, AUX or CAMERA button to select the corresponding source.

**NOTE: If an iPod is attached to a USB1 port, "IPOD" appears instead of the text "USB1."**

#### External Devices

External peripheral devices, including a game console, camcorder, navigation unit, iPod, Zune, etc. can be connected to this unit via RCA output using an A/V Media Adapter Cable (not included).

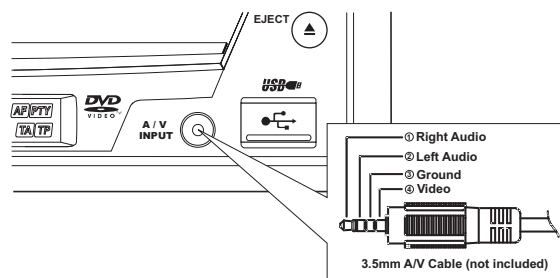

Connect the external device to the A/V Media Adapter Cable and then plug the cable into the **A/V INPUT** connector (13) on the front of the radio. Select "AUX" or "AUX IN" (when monitor is closed) mode to access auxiliary devices. You cannot directly control external devices connected to the **A/V INPUT**. For information regarding the use of USB devices, see "Inserting a USB Device" on page 17.

### Volume Adjustment

#### Volume Increase/Decrease

To increase or decrease the volume level, turn the rotary encoder (11) on the front panel or press the **VOL-/+** buttons (15, 16) on remote control. When the volume level reaches "0" or "40", a beep sounds, indicating that the adjustment limit has been reached. The LCD or TFT screen displays the volume level for 3 seconds.

#### Programmable Turn-On Volume

This feature allows the user to select a turn-on volume setting regardless of the volume setting prior to turning the unit off. To use this feature, the TFT monitor must be displayed.

To program a specific turn-on volume level, turn the rotary encoder (11) to adjust the volume to the desired turn-on volume. Push and hold the rotary encoder while the yellow speaker icon and level indication is displayed on the screen. The unit will beep to confirm your turn-on volume setting.

### Audio Control Menu

The Audio Control feature allows you to easily adjust your audio system to meet the acoustical characteristics of your vehicle, which vary depending on the type of vehicle and its measurements. Proper setting of the Fader and Balance boosts the effects of the cabin equalizer.

Touch the **EQ** button on the left side of the screen or press the **EQ** button (32) on the remote control to display the audio menu.

- Use the touch screen **+/-** buttons to adjust the settings for an audio feature.
- To adjust an audio feature using the remote control, perform the following steps:
  - a. Press the **(>>|)**/**(|<<)** buttons (19, 17) to highlight the audio feature to be adjusted.
  - b. Press the **>||** button (18) to select the highlighted option.

- c. Press the [◀], [▶], [⏪], or [⏩] buttons (12, 15, 17, 20) on the remote control to adjust the selected feature to the desired setting.

**Table 4: Audio Adjustments**

Audio Function	Adjustable Range
EQ	User
	Acoustic
	Urban
	Rave
	Latin
	Dance
	Hip Hop
	Rock
BASS	-14 to +14
MID	-14 to +14
TREBLE	-14 to +14
SUB	-14 to 0
FAD	Grid
BAL	Grid

**NOTE: The EQ mode will automatically change to "USER" when individual audio functions are adjusted.**

The Audio menu will automatically exit after a few seconds of inactivity. To exit quickly, touch the top left corner of the screen or *press and hold* the rotary encoder (11).

### System Reset

To correct a system halt or other illegal operation, use the tip of a pen  [RESET] Button to press the reset button (12) located on the front bottom-right corner of the unit. After a system reset, the unit restores all factory default settings.

**NOTE: If the unit is reset while a DVD is playing, the DVD resumes play once the reset is complete.**

### Steering Wheel Control (SWC)

The UV10 is compatible with the PAC (Pacific Accessory Corporation) steering wheel control adapter SWI-PS. A 3.5mm female connector (labeled "SWC Interface") on the back of the head unit allows connectivity to the PAC adapter. Please refer to the instructions included with the PAC adapter for detailed installation information.

### SWC Functions

The following controls are available for most vehicles:

- Vol Down
- Vol Up
- Mute
- Seek Down / Previous Track / \*\* Preset Down
- Seek Up / Next Track / \*\* Preset Up
- SRC (Source)
- \*\* Select
- \*\* Select
- Band

\*\* If additional steering wheel control buttons are available on the vehicle, function 7 / 8 may be assigned the "Select" feature. This feature / function may not be available on some vehicles.

### Select Operation

If "Select" (function 7 or 8) is held down and function 4 is pressed momentarily, Preset Up will be selected. If "Select" (function 7 or 8) is held down and function 5 is pressed momentarily, Preset Down will be selected.

## SETUP MENU

To access system settings, press the **SETUP** button (29) on the remote control or touch the button on the screen to enter the "SETUP" menu. The "GENERAL" sub-menu appears highlighted in yellow.

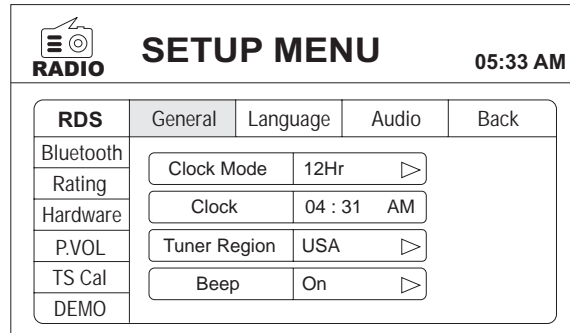

### Accessing Menu Items

Touch the sub-menu name, press the <<, >>, <<<, or >>> direction buttons (22, 14, 17, 19) on the remote control to select a sub-menu (Language, Audio, RDS, etc.).

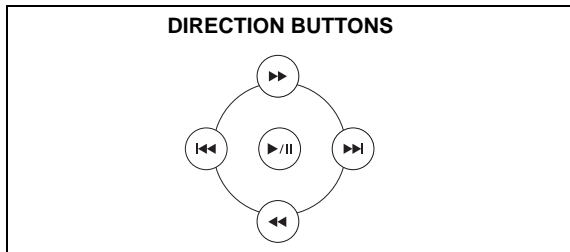

The features available for adjustment under the highlighted sub-menu option will appear in the center of the screen.

### Adjusting a Feature

1. Use the touchscreen to select the feature to be adjusted.
2. Enter the option field for the feature you want to adjust by using the touchscreen or pressing the >|| button (18) on the remote control. A submenu appears in a second row with the selected option highlighted in blue.
3. Select a new value by using the touchscreen or pressing the >> or << buttons (14, 22) on the remote control.

4. Use the touchscreen or press the >|| button (18) on the remote control to confirm setup.

#### General Sub-menu Features

Setting	Options	Function
Clock Mode	12Hr	Clock displays 12 hour time using AM and PM.
	24Hr	Clock displays 24 hour time up to 23:59.
Clock	(HH:MM)	Clock appears in the top right corner of the screen and on the LCD screen during certain operations. NOTE: The AM/PM indication will change as you continue to adjust the hour past 12.
Tuner Region	USA	<ul style="list-style-type: none"> <li>• AM Frequency Spacing - 10kHz</li> <li>• AM Frequency Band - 530kHz~1720kHz</li> <li>• FM Frequency Spacing - 200kHz</li> <li>• FM Frequency Band - 87.5MHz~107.9MHz</li> </ul>
	S.Amer1	<ul style="list-style-type: none"> <li>• AM Frequency Spacing - 10kHz</li> <li>• AM Frequency Band - 530kHz~1720kHz</li> <li>• FM Frequency Spacing - 100kHz</li> <li>• FM Frequency Band - 87.5MHz~108.0MHz</li> </ul>
	Arabia	<ul style="list-style-type: none"> <li>• AM Frequency Spacing - 9kHz</li> <li>• AM Frequency Band - 531kHz~1620kHz</li> <li>• FM Frequency Spacing - 100kHz</li> <li>• FM Frequency Band - 87.5MHz~108.0MHz</li> </ul>
	China	<ul style="list-style-type: none"> <li>• AM Frequency Spacing - 9kHz</li> <li>• AM Frequency Band - 522kHz~1620kHz</li> <li>• FM Frequency Spacing - 100kHz</li> <li>• FM Frequency Band - 87.5MHz~108.0MHz</li> </ul>
	S. Amer2	<ul style="list-style-type: none"> <li>• AM Frequency Spacing - 5kHz</li> <li>• AM Frequency Band - 520kHz~1600kHz</li> <li>• FM Frequency Spacing - 100kHz</li> <li>• FM Frequency Band - 87.5MHz~108.0MHz</li> </ul>
	Europe	<ul style="list-style-type: none"> <li>• AM Frequency Spacing - 9kHz</li> <li>• AM Frequency Band - 522kHz~1620kHz</li> <li>• FM Frequency Spacing - 50kHz</li> <li>• FM Frequency Band - 87.5MHz~108.0MHz</li> </ul>
Korea	<ul style="list-style-type: none"> <li>• AM Frequency Spacing - 9kHz</li> <li>• AM Frequency Band - 531kHz~1602kHz</li> <li>• FM Frequency Spacing - 200kHz</li> <li>• FM Frequency Band - 88.1MHz~107.9MHz</li> </ul>	

Setting	Options	Function
Beep	On	When turned on, an audible beep tone confirms each function selection.
	Off	No beep sounds.

#### Language Sub-menu Features

If a DVD supports more than 1 Subtitle or Audio language, all the languages are available for selection during playback. If the selected language is not supported by the DVD, then the default language is used.

Setting	Options	Function
Language	English	On Screen Display appears in English.
Subtitle	English	DVD subtitles automatically appear in English when available.
	Auto	DVD subtitles appear according to the default subtitle language specified on the disc.
	Off	DVD subtitles do not appear automatically.
Audio	English	DVD Audio is heard in English when the option is available.
DVD Menu	English	DVD menu (if applicable) is displayed in English.

**Audio Sub-menu Features**

Setting	Options	Function
DRC	Off	Employ the Dynamic Range Control for better playback for low volumes.
	On	
Loudness	Off	Turn bass boost on/off
	On	
Subwoofer	Off	Turn the subwoofer on/off.
	On	
Sub Filter	80Hz	Selecting a crossover frequency sets a cut-off frequency of the subwoofer's LPF (low-pass filter).
	120Hz	
	160Hz	

**RDS Sub-menu Features**

Setting	Options	Function
RDS	Off	
	On	
CR	Off	
	On	

**Bluetooth Sub-menu Features**

Setting	Options	Function
Bluetooth	Off	Disable Bluetooth function.
	On	Enable Bluetooth function.
Connect	Manual	Connect the last active mobile phone by touching the CONNECT icon when disconnected.
	Auto	Automatically connect when your paired phone is in range.
Auto Answer	Manual	Manually answer calls by touching the "call" button.
	Auto	The unit automatically answers all incoming calls.
Pairing Code		The default code is "1234". Touch the keypad icon to open the keypad and enter the pairing code or pass key required for Bluetooth connection to your mobile phone. Not all phones/devices require a pairing code. The default code is "0000" for many models.

**Rating Sub-menu Features**

The DVD system has a built-in parental lock feature to prevent unauthorized persons from viewing restricted disc

content. By default, the rating system is unlocked. Once setup, the parental lock is released only by entering the correct password. Once the password is entered, rating is available for setup.

Setting	Options	Function
Password	----	Enter a 4-digit password to activate the "Rating" feature.
Parental Ctrl	1. Kid Safe	Select the appropriate rating level for the intended audience. You may override higher ratings by using your password.
	2. G	
	3. PG	
	4. PG-13	
	5. PG-R	
	6. R	
	7. NC-17	
	8. Adult	
Load Factory	Reset	Select "Reset" to restore the factory default settings for the Rating system only.

To reset the password, access the "RATING" menu and enter the current password. Once the correct password is entered, you can access the "Password" field and enter a new one.

**NOTE: Record the password and keep it in a safe place for future reference. The rating for each disc is marked on the disc, disc packing, or documentation. If the rating is not available on the disc, the parental lock feature is unavailable. Some discs restrict only portions of the disc and the appropriate content will play. For details, please refer to the disc description.**

**Hardware Sub-menu Features**

If the rear-view video camera is connected, the unit is on, and the TFT monitor is retracted inside the unit, the TFT monitor automatically moves into the viewing position and Camera mode is selected upon shifting into REVERSE gear. When shifting into DRIVE gear, the TFT monitor is retracted back inside unit.

Setting	Options	Function
Camera In	Normal	Reverse the camera image as if looking through a rear-view mirror.
	Mirror	

Setting	Options	Function
TFT Auto Open	On	The TFT panel automatically opens when the unit is turned on.
	Off	You must press the OPEN button (1) to open the TFT panel.
	Manual	When the ignition is turned OFF, the TFT panel DOES NOT retract if it was previously out
Video Input (Input circuitry auto-detects the video signal from the Aux In source).	NTSC	The color signals are output in the standard NTSC format.
	PAL	The color signals are output in the standard PAL format.
	Auto	The color signal output is switched automatically based on the current video input signal - NTSC or PAL.

If the monitor is in display mode, the monitor automatically switches to CAMERA mode upon reverse driving. When the reverse driving stops, the monitor return to its original input mode.

**P.VOL Sub-menu Features**

Setting	Options	Function
Source	Radio	Choose a source for which you would like to increase the relative volume (LEVEL).
	Disc	
	USB1	
	USB2	
	AUX IN	
	NAV	
Level	0-6	Increase relative volume for specified source up to 6 decibels.

**TS Cal (Screen Calibration)**

To access the "Screen Calibration" function from the SETUP menu, select the "TS CAL" option.

After entering calibration mode, a crosshair + appears in a corner quadrant of the screen. To begin calibration, press and hold the crosshair for one second until it moves to the next quadrant. Continue for each quadrant until the calibration is completed.

### **Demo Sub-Menu Features**

You can stop/run demonstration mode or turn Demo Auto Run on/off by choosing the "Demo" option from the SETUP MENU.

When Demo "Auto Run" is Off, you can select "Demo > Run" to start Demo Mode. Demo scrolls through the various source screens, simulating activity on the display. "Demo" is discreetly displayed in yellow text (above the clock), to indicate the unit is in Demo Mode. To stop Demo Mode, press the upper-left quadrant of the TFT (Source select).

When Demo "Auto Run" is On, the unit will automatically display Demo Mode when powered on.

### **Exiting the System Setup Menu**

To exit setup mode and resume normal playback, press the **SETUP** button (31) on the remote control or touch the **BACK** button on the screen.

## TUNER OPERATION

### Tuner TFT Display

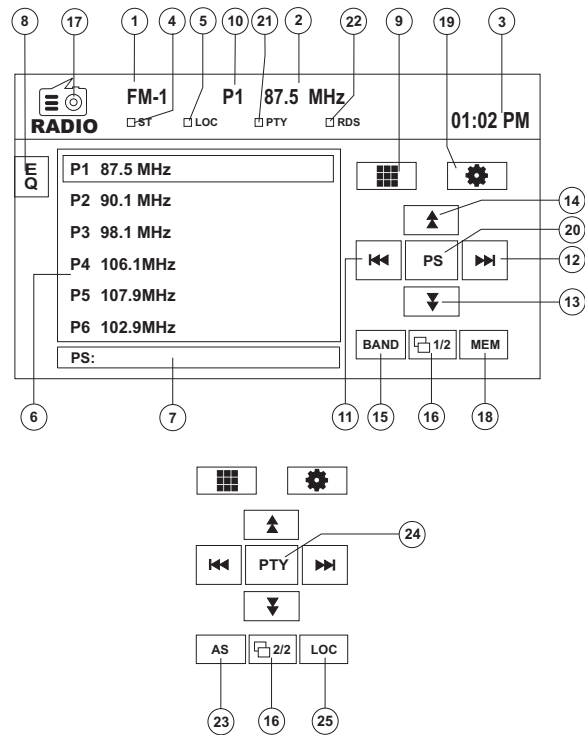

1. Current radio band indicator
2. Radio frequency indicator
3. Clock
4. Stereo broadcasting indicator
5. Strong Local signal broadcasting indicator
6. Preset radio stations: Touch to recall preset stations
7. Information about the current function
8. **EQ**: Touch for quick access to Equalizer level settings
9. : Touch to access the direct entry screen
10. Current preset station indicator
11. : Touch to seek backward
12. : Touch to seek forward
13. : Touch to tune backward one step
14. : Touch to tune forward one step
15. **BAND**: Touch to change between AM/FM bands
16. **1/2**: Touch to view a second screen of menu choices

17. : Touch to view the SOURCE MENU and select a new playback source
18. **MEM**: View screen used to enter current channel into preset memory
19. : Touch to view the SETUP menu
20. **PS** (Preview Scan): Touch to scan all stations available, stopping for 5 seconds at each and continuing until a station is selected
21. **PTY** Indicator
22. **RDS** Indicator
23. **AS**: Touch to automatically store stations
24. **PTY**: Touch to activate the **PTY** function
25. **LOC**: Press to activate/deactivate the Local function

### Switching to Radio Tuner Source

- Touch the top left corner of the screen (the **RADIO** circle) to view the SOURCE MENU. Touch "Radio".
- Press the **SRC** button (10) on the front panel or remote control (8) to switch to the AM/FM or RADIO source.

### Selecting FM/AM Band

Touch the **BAND** button (15) on the screen, or press the / **BAND** button on the remote control (30) to change between the following bands: FM1, FM2, FM3, AM1, and AM2.

**NOTE: The BAND button on the unit only works when the TFT is closed.**

### Seek Tuning

To seek the next higher station:

- Touch the button on screen.
- Press the button (19) on the remote control.

To seek the next lower station:

- Touch the button on screen.
- Press the button (17) on the remote control.

### Manual Tuning

To increase or decrease the tuning frequency one step:

- Touch the or buttons on screen.
- Press the or buttons (14, 22) on the remote control.

### Direct Tuning

To enter a radio station directly, touch the button or press the **GOTO** button (21) on the remote control to display the direct entry menu.

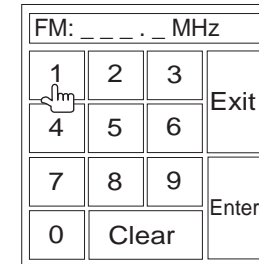

Enter the desired radio station using the on-screen number pad. Press the **Enter** button to tune to the selected station. To exit the screen without changing the station, touch **Exit**. To clear your entry and start over, touch **Clear**.

### Using Preset Stations

Six numbered preset buttons store and recall stations for each band. All six stored stations (P1-P6) for the current band appear on the screen.

#### Storing a Station

1. Select a band (if needed), then select a station.
2. Touch the on-screen **MEM** button (18) to open the preset screen.

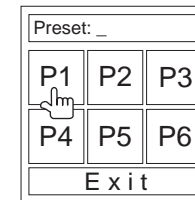

3. Touch the preset number in which you would like to store the current station (or touch **Exit** to cancel and close the menu). The preset number and station appears highlighted.

#### Recalling a Station

1. Select a band (if needed).

2. Touch an on-screen preset button (6) to select the corresponding stored station.

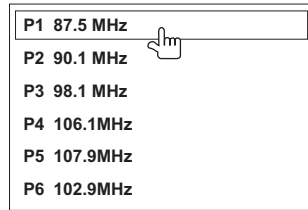

## Auto Store/Preview Scan (AS/PS)

### Auto Store (AS)

To select six strong stations and store them in the current band:

1. Select a band (if needed).
2. Touch the **AS** button (23) on page 2/2 of the on-screen controls to activate the Auto Store function.

The new stations replace stations already stored in that band.

### Preview Scan (PS)

To scan the AM or FM band for a preview of available stations in your particular area, touch the **PS** button (20). Touch again to stop preview scan.

## Local Radio Station Seeking (LOC)

When the Local function is on, only radio stations with a strong local radio signal are played. To activate the Local function in AM/FM tuner mode, *press and hold* the rotary encoder button (11) on the front panel. *Press and hold* the rotary encoder again to turn Local off. When the Local function is active, the LOC indicator at the top of the screen is illuminated.



## DVD/VCD VIDEO OPERATION

**NOTE: When properly installed, DVD video cannot be displayed on the main TFT screen unless the parking brake is applied. If you attempt to play a DVD while the vehicle is moving, the TFT screen displays "PARKING" with a blue background. Rear video screens, if applicable, will operate normally.**

### Opening/Closing the TFT Video Screen

#### Opening the TFT Screen

To open the TFT video screen, press the **OPEN** button (1). The unit beeps and then opens.

#### Closing the TFT Screen

Press the **OPEN** button (1) again to close the TFT screen. If the screen is in the "IN" position, it moves out before closing.

### Inserting a Disc

Upon inserting a DVD disc, DVD mode is entered and disc play begins.

**NOTE: If Parental Lock (Rating) is activated and the disc inserted is not authorized, the 4-digit code must be entered and/or the disc must be authorized (see "Rating Sub-menu Features" on page 9).**

You cannot insert a disc if there is already a disc in the unit or if the power is off.

**NOTE: DVD-R and DVD-RW will not play unless the recording session is finalized and the DVD is closed.**

### Ejecting a Disc

Press the **▲** button (6) on the unit or remote control (35) to eject the disc. The unit automatically reverts to Tuner mode. You may eject a disc with the unit powered off. The unit will remain off after the disc is ejected.

### Resetting the Loading Mechanism

If the disc loads abnormally or an abnormal core mechanism operation occurs, *press and hold* the **▲** button (6) on the unit or remote control (35) to reset the loading mechanism. Normal operation resumes.

### Accessing DVD Mode

To switch to DVD mode when a disc is already inserted, press the **SRC** button (10) on the front panel or remote control (8).

### Controlling Playback

To access the on-screen controls, touch the bottom 1/3 of the screen while a DVD is playing. Touch the **1/2** button to view a second page of controls

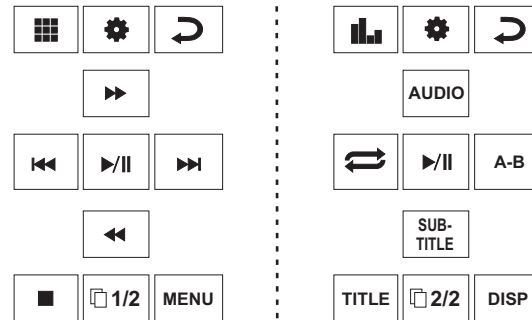

#### Stopping Playback

Touch the stop button (■) on the screen or press the **||>** **BAND** button (20) on the remote control to stop DVD play.

#### Pausing Playback

Touch the play/pause button (>) on the screen or press the **>||** button on the remote control (18) to suspend or resume disc play.

#### Slow Motion Playback

Press the **<<** button (22) on the remote control or the **<<** button on the screen to play the current title in slow motion. Keep pressing and releasing the button to increase the rate from "x2" to "x4", "x8", and "x20".

Press **>||** (16) on the remote control or touch the on-screen play button (>) to resume normal play.

#### Fast Forward Playback

Press the **>>** button (14) on the remote control or the **>>** button on the screen to fast forward. Keep pressing and releasing the button to increase the rate from "x2" to "x4", "x8", and "x20".

Press **>||** (18) on the remote control or touch the on-screen play button (>) to resume normal play.

#### Repeat Playback

Press the **RPT** button (7) on the remote control or the **↔** button on screen to alter repeat mode according to the following:

- DVD: Repeat Chapter, Repeat Title, Repeat Off

- VCD (PBC Off): Repeat Single, Repeat Off

**NOTE: For VCD play, the repeat function is not available if PBC is on.**

#### Sectional Repeat Function (A-B)

Use the A-B function to define a specific area of a disc to repeat.

- Press the **REPT A-B** button (6) on the remote control (or the A-B button on screen) to set the start point (A) of the repeated section.
- Press the **REPT A-B** button again once you reach the desired end point (B) of the repeated section. The selected portion of the DVD will now repeat continuously.
- Press the **REPT A-B** button again to cancel the A-B section setting and stop repeat play.

### Accessing the DVD Menu

Press the **MENU** button (1) on the remote control to recall the main DVD menu. Use the directional (arrow) buttons on the remote control to select a title from the menu or touch the title on screen.

Press the **TITLE** button (2) on the remote control or on screen to select a different title for playback.

Press the **>||** button (18) on the remote control or press the rotary encoder (11) to confirm your selection and begin playback. You can also select a title using the touch screen.

### Moving Through Chapters

Press the **>>|** button (19) on the remote control or the **>>|** button on screen to advance to the next chapter on the DVD.

Press the **|<<** button (17) on the remote control or the **|<<** button on screen to move to the previous chapter.

### Goto Search

During DVD or VCD playback, perform the following steps to use the GOTO feature to access a specific location on a disc:

1. Press the **GOTO** button (21) on remote control to access the "Search" screen.
2. Press the **>>** or **<<** buttons (14, 22) on the remote control to select a category (highlighted in yellow).

- For DVD mode, you can choose Time or Title/Chapter search.

Search	
Title	20
Chapter	5
Time	00 : 00 : 00

#### DVD Search

**Title** – Go to specific title

**Chapter** – Go to specific chapter

**Time** – Go to specific time in current title

- For VCD mode, press the **GOTO** button to choose between Time search.

Search	
Time	00 : 00 : 00

#### VCD Track Search

**Time** – Go to specific time in the current track

- Enter a time into the field using the numeric keypad (29) on the remote control.
- Press the **>||** button (18) on the remote control or press the rotary encoder (11) to go to the specified location on the disc.
- Press the **GOTO** button again to exit.

## Direct Chapter / Track Selection

### Remote Control Direct Entry

During DVD, VCD and CD playback, you can use the numeric keypad on the remote control (29) to access a track directly.

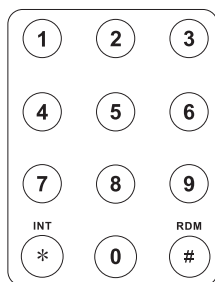

### Touch Screen Direct Entry

To select a chapter/track directly, touch the button on screen control to display the direct entry menu.

Chapter: --			
1	2	3	Exit
4	5	6	
7	8	9	Enter
0	Clear		

Enter the desired chapter/track using the on-screen numeric keypad. Press the **Enter** button to tune to the selected station. To exit the screen without changing the station, touch **Exit**. To clear your entry and start over, touch **Clear**.

## Viewing an Alternate Picture Angle (DVD Only)

Some DVDs contain scenes that have been shot simultaneously from different angles. For discs recorded with multiple angles, press the **ANGLE** button (13) on the remote control to toggle available angles of the on-screen image.

## Zooming

Press the **ZOOM** button (23) on the remote control to enlarge and pan through the video image using the following options: "Q1", "Q2", "Q3" and "OFF".

## Multi-Language Discs (DVD Only)

### Changing Audio Language

If you are watching a disc recorded in multiple languages, press the **AUDIO** button (5) on the remote control to choose a language.

### Changing Subtitle Language

If you are watching a disc recorded in multiple languages with subtitles, press the **SUBTITLE** button (9) on the remote control to choose the language in which you would like the subtitles to appear.

**NOTE: During VCD playback, press the AUDIO button (5) on the remote control to choose between Left Channel, Right Channel, and Stereo.**

## PBC - Play Back Control (VCD Only)

For VCDs with play back functionality, play back control (PBC) provides additional controls for VCD playback.

Press the **MENU** button (1) on the remote control to toggle the PBC function "On"/"Off". Once PBC is on, playback starts from track one of the play list.

**NOTE: When PBC is activated, fast forward, slow playback, and previous/next track are available. Repeat and direct track selection are not available.**

When PBC is activated, selecting random, scan, or search playback automatically deactivates PBC.

## Playback Information

During DVD and VCD playback, press the **DISP** button (10) on the remote control to display playback information on the screen, including the media playing and current playback time.

### DVD Playback Information

- DVD Video – Format of current disc.
- Time 00:01:30/00:36:10 – Indicates the playback time of the current track.
- Title 5/08 – Indicates the fifth of 8 titles on the DVD is currently playing.
- Chapter 2/16 – Indicates that the second of 16 titles on the DVD is currently playing.

### VCD Playback Information

- VCD2.0 – Format of current disc.
- Time 00:01:30/00:36:10 – Indicates the playback time of the current track.
- PBC On/Off – Indicates whether Play Back Control is On or Off.

**General Disc Information**

**Table 5: Disc Properties**

Symbol	12cm Disc Properties	Max Play Time
	Single side single layer (DVD-5) Single side double layer (DVD-9) Double side single layer (DVD-10) Double side double layer (DVD-18)	(MPEG 2 Method) 133 minutes 242 minutes 266 minutes 484 minutes
	Single side single layer (VCD)	(MPEG 1 Method) 74 minutes
	Single side single layer	74 minutes

**Table 6: Disc Symbols**

Symbol	Meaning
	Number of voice languages recorded. The number inside the icon indicates the number languages on the disc (maximum of 8).
	Number of subtitle languages available on the disc (maximum of 32).
	Number of angles provided (maximum of 9).
	Aspect ratios available. "LB" stands for Letter Box and "PS" stands for Pan/Scan. In the example on the left, the 16:9 video can be converted to Letter Box video.

**Table 6: Disc Symbols**

Symbol	Meaning
	Indicates the region code where the disc can be played. <ul style="list-style-type: none"> <li>• Region 1: USA, Canada, East Pacific Ocean Islands</li> <li>• Region 2: Japan, Western Europe, Northern Europe, Egypt, South Africa, Middle East</li> <li>• Region 3: Taiwan, Hong Kong, South Korea, Thailand, Indonesia, South-East Asia</li> <li>• Region 4: Australia, New Zealand, Middle and South America, South Pacific Ocean Islands/Oceania</li> <li>• Region 5: Russia, Mongolia, India, Middle Asia, Eastern Europe, North Korea, North Africa, North-West Asia</li> <li>• Region 6: Mainland China</li> <li>• ALL: All regions</li> </ul>

## DVD/CD AUDIO OPERATION

Instructions for TFT control and Insert/Eject are the same for DVD and CD operation. Please see the DVD/Disc Video Operation section for information about these topics.

The UV10 will play music or other audio files from the following disc media:

- CD-DA
- CD-R/RW
- DVD
- DVD+R/RW
- DVD-R/RW

Upon inserting a disc with the TFT screen open, the disc and track title (if available), along with the track number and playing time appear on the screen.

### CD Player User Interface

The on-screen indicators and touch key areas for CD playback are outlined below.

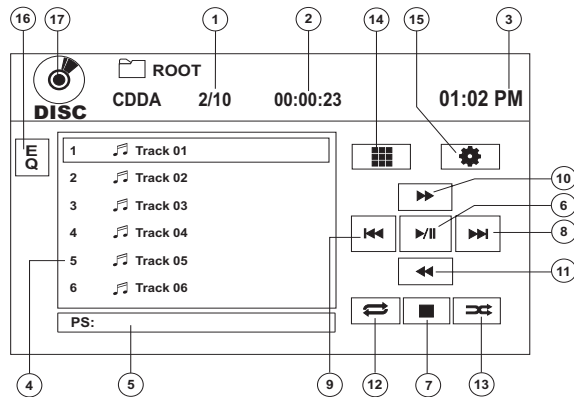

1. Current track and total number of tracks on disc
2. Elapsed playing time
3. Current time
4. Track titles
5. Disc title
6. ►||: Touch to play/pause disc playback
7. ■: Touch to stop disc playback
8. >>|: Touch to move to next track
9. |<<: Touch to move to previous track
10. >>: Touch to fast forward current track
11. <<: Touch to rewind current track
12. Touch to activate/deactivate Repeat play mode
13. Touch to activate/deactivate Random mode

14. : Touch to access the direct entry screen
15. : Touch to view the SETUP menu
16. Touch for quick access to Equalizer level settings
17. Touch to view the SOURCE MENU and select a new playback source

### Controlling Playback

#### Stopping Playback

Touch the button on screen or press the ||>/BAND button (30) on the remote control to stop disc play.

To resume playback, touch the ►|| button on screen or press the >|| button on the remote control (18).

#### Pausing Playback

Touch the ►|| button on screen or press the >|| button on the remote control (18) to suspend or resume disc play.

#### Moving Through Tracks

Press the >>| button (19) on the remote control or on screen to advance to the next track on the disc.

Press the |<< button (17) on the remote control or on screen to move to the previous track.

#### Repeat Playback

Touch the button on screen or press the RPT button (7) on the remote control to alter repeat mode according to the following:

- DVD: Repeat Chapter, Repeat Title, Repeat Off
- CDDA: Repeat Single, Repeat Folder, Repeat Off
- CD-R/RW: Repeat Single, Repeat Off
- DVD-R/RW: Repeat Single, Repeat Off

#### Track Scan Select (CD-DA discs only)

During disc play, press the INT button (34) on the remote control to play the first 10 seconds of each track. When a desired track is reached, press the INT button again to cancel the function and play the selected track.

#### Random Play Select

While disc play is stopped, touch the button on screen or the RDM button (33) on the remote control to play the tracks on the disc in a random, shuffled order. Press the (RDM) button again to cancel Random Play mode.

**NOTE: CD-R and CD-RW will not play unless the recording session is finalized.**

### Fast Forward

Touch the >> button on screen or press the >> button (14) on the remote control to fast forward. Keep pressing and releasing the button to increase the rate from "x2" to "x4", "x8", and "x20". Press the >|| button to resume normal playback.

### Direct Track Entry

To select a track directly, touch the button on screen control to display the direct entry menu.

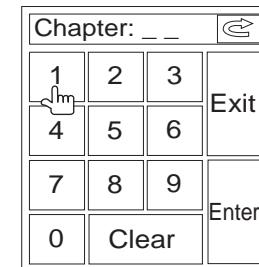

Enter the desired track using the on-screen number pad. Press the enter button (arrow) to tune to the selected station. To exit the screen without changing the station, touch **Exit**. To clear your entry and start over, touch **Clear**.

## MP3/WMA OPERATION

Instructions for TFT control and Insert/Eject are the same for DVD and MP3 operation. Please see the DVD/Disc Video Operation section for information about these topics.

### Media and File Requirements

This player allows you to play back MP3 and WMA files recorded onto CD-R/RWs, DVD+R/RWs, and DVD-R/RWs. For CD-RW discs, please make sure it is formatted using the full method and not the quick method to prevent illegal disc operation.

Up to 1500 songs/files can be burned onto a disc for a MEGA DVD music mix. Do not exceed this number of songs/files or disc readability problems may occur.

#### MP3 Format Compatibility

The file naming formats listed below are compatible with this unit:

- ISO 9660 – file name: 12 characters, file extension: 3 characters
- ISO 9660 – file name: 31 characters, file extension: 3 characters
- Joliet – 64 characters

If the file or folder name does not conform to ISO 9660 file system standards, it may not be displayed or played back correctly. Use the following settings when compressing audio data for your MP3 disc:

- Transfer Bit Rate: 128kbps
- Sampling Frequency: 48kHz

When recording MP3 up to the maximum disc capacity, disable additional writing. For recording on an empty disc up to maximum disc capacity, use the "Disc at once" setting.

#### MP3 Playing Order

When selected for play, files and folders (Folder Search, File Search or Folder Select) are accessed in the order they were written by the CD writer. As a result, the order in which they are expected to be played may not match the order in which they are actually played. You may be able to set the order in which MP3/WMA files are to be played by writing them onto a medium such as a CD-R with their file names beginning with play sequence numbers such as "01" to "99".

For example, a medium with the following folder/file hierarchy is subject to Folder Search, File Search or Folder Select, as shown below.

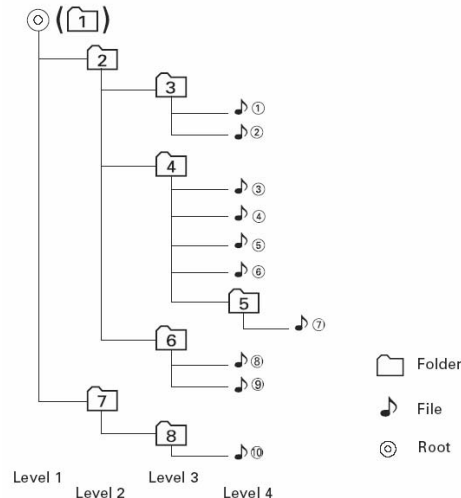

The UV10 player will only recognize three folder levels and does not display folders containing only other folders. In the example above, the unit will display folders 3, 4, 6, and 8, but not 2 and 7 since they do not contain any tracks directly. Folder 5 is not recognized at all since it is at the fourth level.

## Inserting a USB Device

**NOTE: The USB port will recognize most USB flash memory devices and portable hard drives (hard drives must be formatted to FAT32, NTFS is not supported).**

1. Locate the USB connector (14) on the front of the radio.

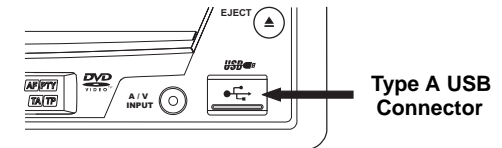

2. Lift the protective cover to reveal the USB slot.
3. Insert the USB device into the USB connector. The unit will read the audio/video files on the USB device automatically.

To remove the USB device, press the **SRC** button (10) to switch to another mode and then remove the USB device from the USB connector.

## MP3 User Interface

The on-screen indicators and touch key areas for MP3 playback are outlined below.

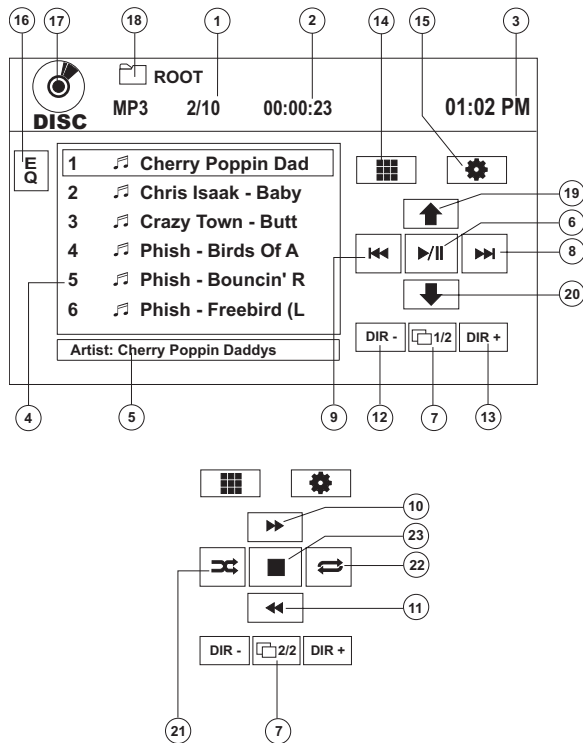

1. Current track and total number of tracks on disc
2. Elapsed playing time
3. Current time
4. Track titles
5. ID3 information
6. ►||: Touch to play/pause disc playback
7. 1/2, 2/2: Touch to move between page 1 and 2 of the on-screen controls
8. >>|: Touch to move to next track
9. |<<: Touch to move to previous track
10. >>>: Touch to Fast Forward x2, x4, x8, x20
11. <<<: Touch to Fast Backward x2, x4, x8, x20
12. DIR -: Touch to view the previous folder
13. DIR +: Touch to view the next folder
14. ■■■: Touch to access the direct entry screen
15. ⚙️: Touch to view the SETUP menu

16. Touch for quick access to Equalizer level settings
17. Touch to view the SOURCE MENU and select a new playback source
18. Folder name
19. Page Up
20. Page Down
21. Random On > Random Off
22. Repeat Single > Repeat Folder > Repeat Off
23. ■: Touch to stop disc playback

## Controlling Playback

### Playing MP3/WMA Files

After inserting a MP3/WMA disc, files will play in the sequence of the "Root" directory.

**NOTE: When burning MP3 / WMA files onto a DVD disc, use the 2X or 4X burning option, if available. This slower burning speed will help eliminate buffer errors and increase disc reading reliability. Also, use folders when burning large numbers of songs / files to a disc for easy music navigation. Select the "Disc at Once" option and close your disc.**

### Stopping Playback

Touch the ■ button on screen or press the ||>/BAND button (30) on the remote control to stop disc play.

To resume playback, touch the ►|| button on screen or press the >|| button on the remote control (18).

### Pausing Playback

Touch the ►|| button on screen or press the >|| button on the remote control (18) to suspend or resume disc play.

### Moving Through Tracks

Press the >>| button (19) on the remote control or on screen to advance to the next track on the disc.

Press the |<< button (17) on the remote control or on screen to move to the previous track.

### Repeat Playback

Press the RPT button (7) on the remote control to alter repeat mode according to the following: Repeat Single, Folder Repeat, Repeat Off

**NOTE: CD-R and CD-RW will not play unless the recording session is finalized.**

### Direct Track Entry

Use the numeric keypad (29) on the remote control to access files directly or press the ■■■ button (see "Direct Track Entry" on page 16).

# iPod OPERATION

**NOTE: Be sure your iPod has the latest Apple firmware installed to avoid connectivity issues.**

## Accessing iPod Mode

This unit is Made for iPod. You can control your iPod via touch screen to access Playlist, Artist, Album, Songs, etc. Supported models include, but are not limited to, the following:

- iPod Classic
- iPod Touch
- iPod Touch 2G
- iPod Nano 3G
- iPod Nano 4G

The unit will automatically switch to iPod mode when an iPod is plugged into the front or rear USB connector.

**NOTE: For basic iPod connectivity, you can use the white 30-pin to USB iPod cable that came with your Apple device . For iPod video or photo playback, you must purchase the jLink-USB cable.**

To return to the iPod menu from any other source menu, press the **SRC** button (10) on the front panel or remote control (8) until the iPod menu appears on the screen. The on-screen indicators and touch key areas for iPod playback are outlined below.

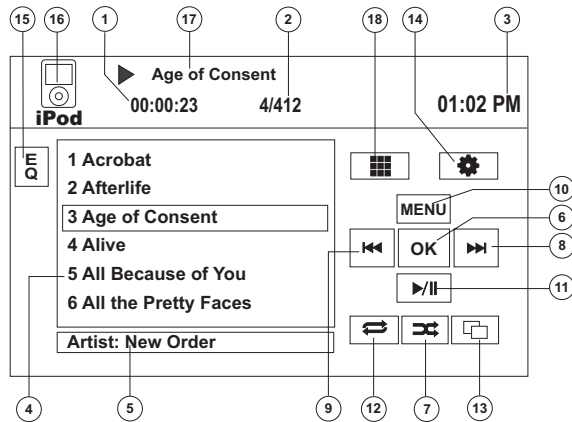

1. Elapsed playing time for current file
2. File number and total number of files on the disc

3. Current time
4. File titles
5. ID3 information (Artist/Album)
6. **OK**: Touch to "Enter"
7. Touch to play all files in random order
8. **>>|**: Touch to move to next file
9. **|<<**: Touch to move to previous file
10. **MENU**: Touch to view the iPod main menu
11. **▶||**: Touch to play/pause disc playback
12. Touch for Repeat File > Repeat Folder
13. Touch to view the album art screen
14. **⚙**: Touch to view the SETUP menu
15. Touch for quick access to Equalizer level settings
16. View **SOURCE MENU** and select a new source
17. Current file title
18. **⌂**: Touch to access the direct entry screen

## Controlling your iPod

Touch the **MENU** button or press the following remote control buttons to access the main iPod menu.

Menu	Remote Control
Music	<b>AUDIO</b>
Photos	<b>SUBTITLE</b>
Videos	<b>ANGLE</b>

Use the touchscreen or the directional keys on the remote control to navigate the iPod menus.

### File Playback

To access files, touch the **MENU** button on screen until you return to the main iPod menu and then select "MUSIC," "VIDEO" or "PHOTO" or press the remote control button indicated in the table above.

- Touch the **>||** button on screen to play/pause.
- Touch **>>|** on screen or press the **>>|** button (19) on the remote control to move to the next item on the menu.
- Touch **|<<** on screen or press the **|<<** button (17) on the remote control to move to the previous item on the menu.
- Use the touch screen or press the **>||** button (18) on the remote control to select the highlighted menu option.
- Press the **>>** button (14) on the remote control or touch the **MENU** button on screen, to return to the previous menu.

During music playback, the following screen is displayed:



- To return to the iPod music menu from the album art screen, press **⌂**.
- To return to the Video or Photo menu while viewing video or photo, touch the screen.

### Fast Forward/Fast Reverse

Press and hold the **|<<** or **>>|** buttons on screen or on the remote control (17, 19) for 1 second and continue to hold for fast forward or fast reverse. Release to resume normal play.

### Search Playlist/Artist/Album/Song

To search through Playlists, Artists, Albums and Songs, press the **MENU** button (1) on the remote control while in one of the following directories: Playlist, Artist, Album or Song. The selected directory will be accessed with the number of pages and files in that directory displayed at the top of the page. To access the page or file, enter the page or file number directly from the remote control keypad. Press the **|<<** or **>>|** button (17, 19) on the remote control to select the desired song or file.

### Direct Track Entry

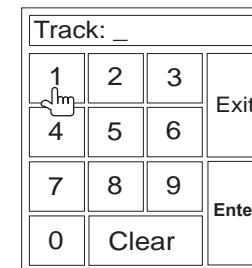

To select a track directly, touch the **⌂** button on screen control to display the direct entry menu.

Enter the desired track using the on-screen number pad. Press **Enter** to tune to the selected station. To exit the screen without changing the station, touch **Exit**. To clear your entry and start over, touch **Clear**.

---

***NOTE: To transmit the video from your iPod to the UV10 screen, you must set the following options through the iPod video settings menu: TV Out = On, TV Signal = NTSC, and Widescreen = On.***

***NOTE: After disconnecting your iPod, the UV10 will always return to the last mode accessed when the iPod is plugged back into the unit.***

---



# BLUETOOTH OPERATION

**NOTE: Bluetooth operation requires optional BTM10 accessory.**

## About Bluetooth

Bluetooth is a short-range wireless radio connectivity technology that is developed as a cable replacement for mobile phones, handheld PCs and other devices. Bluetooth operates in 2.4 GHz frequency range and transmits voice and data at speeds up to 1 megabit per second. Bluetooth was launched by a special interest group (SIG) comprised of Ericsson Inc., Intel Corp., Nokia Corp., Toshiba and IBM in 1998, and it is currently developed by nearly 2,000 companies worldwide. The Bluetooth word mark and logos are owned by the Bluetooth SIG, Inc. and any use of such marks by Audiovox Corporation is under license. Other trademarks and trade names are those of their respective owners.

**NOTE: The line-of-sight distance between this unit and your cellular phone must be 8 meters or less for sending and receiving voice and data via Bluetooth wireless technology. However, the transmission distance may become shorter than the estimated distance, depending on the environment in use.**

Before attempting to use the Bluetooth functions on the UV10, you must purchase and install the BTM10. When connected properly, the blue light appears illuminated. Bluetooth features are only available when the BTM10 is installed.

Please make sure your mobile phone supports Bluetooth functions (Headset or Handsfree profiles or both). Adhere to the following guidelines for successful operation.

- Before using Bluetooth functions, you must pair your mobile phone to the UV10 head unit (see "Pairing the Bluetooth System with Your Mobile Phone and Head Unit"). To ensure the best reception for pairing and re-connection, please make sure the phone battery is fully charged before you begin.
- Try to perform pairing within a few minutes of the phone being turned on.
- Once the unit has been paired with the phone, the unit's model number, "UV10", will be displayed on the mobile phone.
- To achieve the best performance, always keep the mobile phone within 3 meters of the head unit.

- Always keep a clear path between the mobile phone and the head unit. Never place a metal object or any other obstacle between the mobile phone and the head unit.
- Some mobile phones (like Sony Ericsson) may have a "Power Saving Mode" option. PLEASE DO NOT use the power saving mode with the UV10.
- Before accepting or making a call, make sure your mobile phone's "Bluetooth function" is turned on.
- To ensure the best conversation quality/performance, stay within one meter of the BTM10 when talking.
- To "disconnect" the mobile phone from the head unit, turn the Bluetooth connectivity off on the mobile phone or touch the button.
- **Phone Book direct searching through the head unit is only available if the mobile phone supports Phone Book Download.** If the feature is not supported, the head unit will display "Phone book not provided by this phone" when an attempt is made to download a phone book.

## Bluetooth User Interface

The on-screen indicators and touch key areas for Bluetooth operation are outlined below.

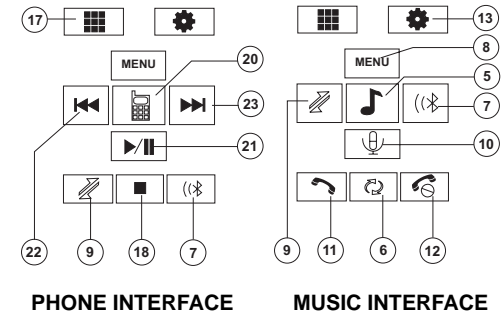
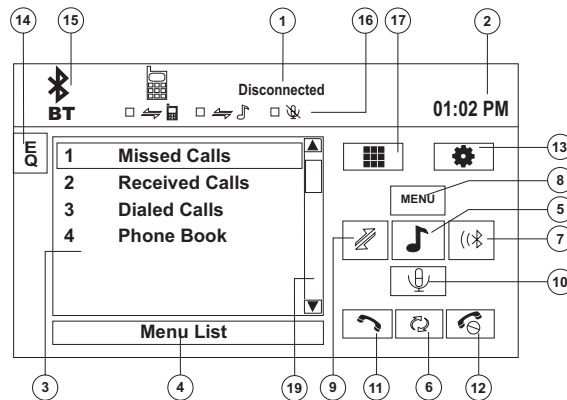

1. Current connection status/device connected
2. Current time
3. Bluetooth menu
4. Current operation status
5. Toggle Music/Phone menu
6. Transfer active call back to handset
7. Pair your Bluetooth phone (first time use)
8. Exit call listing display
9. Connect/disconnect Bluetooth device (phone, PDA, personal music player, etc.) with hand-free function
10. Mute/un-mute microphone during active call
11. Answer incoming call/make call
12. Reject incoming call/end call/quit pairing process/quit reading phone book or call listing
13. : Touch to view the SETUP menu
14. Touch to view the equalizer
15. Touch to view the SOURCE MENU and select a new playback source
16. Status indicators (phone mode, music mode, mic mute)
17. : Touch to access the direct entry screen
18. : Touch to stop A2DP playback
19. Touch the scroll bar and arrows to view the previous/next page of choices (only visible when needed)
20. Toggle Music/Phone menu/mode
21. : Play/Pause selected file
22. : Touch to move to the previous file
23. : Touch to move to the next file

## Hands Free Profile (HFP)

To use a phone wirelessly with this unit, it is necessary to first establish a connection using Bluetooth wireless technology. Connection is normally established using HFP (Hands Free Profile), which gives you full control of functions available on the telephone source. However, depending on your phone, the connection may be made using HSP (Head Set Profile), making some functions unavailable. This is a limitation of your phone, not the UV10.

Since there are a number of Bluetooth mobile phone implementations available on the market, operations with your Bluetooth mobile phone using this unit vary greatly. Please refer to the instruction manual that came with your Bluetooth mobile phone along with this manual while operating your phone with this unit.

## Pairing the Bluetooth System with Your Mobile Phone and Head Unit

1. Press the (☎ button (7) to initiate the pairing process. Keep the mobile phone within 2 meters of the head unit when pairing. (To terminate the pairing process, press the (☎ button again.)
2. Select the Bluetooth setup option on the mobile phone to be paired (please refer to the phone's instruction manual to learn how to enter Bluetooth setup, turn Bluetooth on/off, and perform pairing).

**NOTE: Some phones require a "pass key" or pairing code to connect. If your phone requires a pass key or pairing code, you will need to enter this number in the Pairing Code field under the Bluetooth SETUP menu. The default pairing code for many phones is "0000". The default code for the UV10 is "1234". See "Bluetooth Sub-menu Features" on page 9 for instructions on entering the pairing code.**

3. Select "UV10" from the pairing list on the mobile phone.
  - If pairing is successful, the TFT will display the paired mobile phone model number or name (as specified in your phone's Bluetooth Setup menu).
  - If pairing fails, "Phone Pairing Fail" is displayed at the bottom of the screen.

## Reconnecting

Once the Bluetooth device has been paired, you can touch the connect ☎ button (9) to reconnect.

**NOTE: You can only connect to a phone using the buttons on the on-screen Phone interface.**

Each time the ☎ button is pressed, the head unit will automatically reconnect with the mobile phone once (only if the mobile phone was previously paired with the head unit).

## Managing Incoming Calls

When connected to a Bluetooth phone, the unit will mute audio output, pause CD play, and change to the Bluetooth screen when a call is received. An incoming phone number will appear at the top of the screen.

### Answering an Incoming Call

To answer the call, touch the ☎ button (11).

**NOTE: The TALK button on the BTM10 can be used to answer calls or hang up.**

For best reception, speak loudly and clearly.

To end the conversation, press the ☎ button (12). The screen will display the call duration for 3 seconds, and then return to the previous mode.

### Rejecting an Incoming Call

Touch the ☎ button to reject an incoming call. The call will revert to your phone and can be answered directly or left for voice mail.

### Volume Control

To increase or decrease the volume level, turn the AUDIO control (5) on the front panel or press the VOL+/VOL- buttons on the remote control (15, 16).

### Microphone Mute

To mute the microphone, touch the ☎ button (10). Touch again to resume microphone functionality.

## Making an Outgoing Call

**NOTE: Press the ☎ button from the main Bluetooth screen to automatically dial the last call received.**

1. Touch the ☎ button to open the direct dial screen.



2. Use the 0-9, \*, and # buttons to input the phone number.
  - Touch the CLEAR button to clear the last digit.
  - Touch the ☎ button to clear the entire number and start over.
3. After entering the phone number, press the ☎ button to dial the call. The direct dial screen will close once your call is connected.

To end the conversation, press the ☎ button.

## Call Transfer

While talking, to transfer audio from the head unit back to the mobile phone, touch the ☎ button (6). The TFT will display "Transfer". You can only transfer a call after it has been answered.

## Menu List

The menu list appears on the left side of the screen and can be accessed from other modes by touching the MENU button on the right side of the screen.

**NOTE: Not all phones allow access to missed, received or dialed calls and some will not allow uploading of your phone's address book.**

### Missed Calls

The Missed Calls list retrieves the list of Missed numbers from your phone. The last missed number is the first number on the list. Touch the Missed Calls menu option to view the list. To make a call from the Missed Calls list, touch the number and then touch the ☎ button. The TFT will display "Cannot get missed record" when the feature is not available.

### Dialed Calls

The Dialed Calls list retrieves the list of dialed numbers from your phone. The last dialed number is the first number on the list. Touch the Dialed Calls menu option to view the list. To make a call from the Dialed Calls list, touch the number and then touch the  button. The TFT will display "Cannot get dialed record" when the feature is not available.

### Received Calls

Use the Received Calls list to view the last 10 received numbers stored on your phone. To access the Received list, touch the Received Calls menu option. The last received number is the first number on the list. To make a call from the Received Calls list, touch the number and then touch the  button. The TFT will display "Cannot get received record" when the feature is not available.

### Phone Book

1. Touch the Phone Book menu option to display the phone book stored on your mobile phone, if compatible. The screen will display "Ready..." while the phone book is downloading.
2. Once the download is completed, you can use the arrow buttons and scroll bar on the right side of the window to navigate the list. Since the unit downloads one page of entries at a time, there may be a slight delay while the next page of numbers is downloaded.
3. Touch to highlight the number you want to dial and then touch the  button.

---

**NOTE: Some mobile phones do not support Phone Book upload through Bluetooth. This is a limitation of the phone, not the UV10.**

---

## Bluetooth Setup

### Auto Answer

You can choose to have the UV10 automatically answer incoming calls to your paired Bluetooth phone. To turn "Auto answer" on:

1. Touch the  button to view the SETUP menu.
2. Select the "Bluetooth" sub-menu.
3. Touch the area to the right of "Auto answer" to select "Auto".

### Auto Connect

The auto Connect option will allow the UV10 to automatically connect to your previously paired Bluetooth when it is in range. When the Connect option is set to "Manual", you must

press the  button to re-establish a connection with your phone. To turn auto "Connect" on:

1. Touch the  button to view the SETUP menu.
2. Select the "Bluetooth" sub-menu.
3. Touch the area to the right of "Connect" to select "Auto".

### Advanced Audio Distribution Profile (A2DP)

The UV10 allows you to play back audio files from your phone, PDA or personal music player using a Bluetooth connection.

Before using an audio player, it may be necessary to enter a PIN code into the unit. Enter the PIN code referring to "Bluetooth Sub-menu Features" on page 9.

---

**NOTE: Please quit A2DP mode before attempting to make a phone call, as unexpected results may occur depending on your mobile phone model.**

---

The UV10 can control a Bluetooth audio player via Advanced Audio Distribution Profile (A2DP) or Audio/Video Remote Control Profile (AVRCP). Bluetooth audio players (or Bluetooth adapters) compatible with these profiles can be connected to this unit. Functionality varies depending on the profile used.

## TROUBLESHOOTING

Table 7: Troubleshooting

Problem	Cause	Corrective Action
<b>GENERAL</b>		
Unit will not power on	Radio Fuse blown	Install new fuse with correct rating
	Car battery fuse blown	Install new fuse with correct rating
	Illegal operation	Press the RESET button located in the bottom right corner of the front panel
Remote control does not function	Battery depleted	Replace battery with new one
	Battery installed incorrectly	Remove battery and install correctly
No/low audio output	Improper audio output connection	Check wiring and correct
	Volume set too low	Increase volume level
	Improper "MUTE" connection	Review wiring diagram and check "MUTE" connection
	Speakers damaged	Replace speakers
	Heavily biased volume balance	Adjust the channel balance to the center position
	Speaker wiring is in contact with metal part of car	Insulate all speaker wiring connections
Poor sound quality or distortion	Pirated disc is in use	Use original copy
	Speaker power rating not compatible with unit	Connect proper speakers
	Speaker is shorted	Check speaker contact
Unit resets itself when engine is off	Incorrect connection between ACC and positive battery wire	Check wiring and correct
<b>TFT MONITOR</b>		
Monitor does not open automatically	TFT Auto Open is turned off	Turn TFT Auto Open on
No image	Incorrect connection to parking brake wire	Check wiring and correct
	Parking brake is not engaged	Stop vehicle in safe place and apply parking brake
Flashing image or interference appears on screen	DVD is not compatible with current TV system settings	Change setup to accommodate disc
	Improper video signal connections	Check wiring and correct
Prolonged image or improper height/width ratio display	Improper aspect ratio setup	Use correct aspect ratio setting
Monitor stops at incorrect position	Moving path is blocked	Press OPEN key to restart monitor movement
<b>TUNER</b>		
Weak station searching	Auto antenna is not fully extended	Connect the auto antenna control cable properly
	Auto antenna not properly connected	Connect the auto antenna control cable properly
	LOCAL function is activated	Turn LOCAL function off
Cannot insert disc	Disc already inside unit	Eject current disc and insert new one
Image blurred, distorted, or dark	Disc is illegally copied	Use original disc

Table 7: Troubleshooting

Problem	Cause	Corrective Action
Disc does not play back	Disc is warped or scratched	Use disc in good condition
	Disc is dirty or wet	Clean disc with soft cloth
	Laser pickup is dirty	Clean laser pickup with cleaning disc
	Incompatible disc is used	Use compatible disc
	Disc rating exceeds Parental Lock rating limit	Change Parental Lock settings to lower restriction
	Disc region code is not compatible with unit	Use disc with proper region code
	Disc is inserted upside down	Insert disc with label side up
PBC cannot be used during VCD playback	PCB is not available on the disc	
No repeat or searching while playing VCD	PCB is on	Turn PCB off
<b>MP3</b>		
Interruption occurred during playback	Disc is dirty or scratched	Clean disc or replace
	File is damaged/bad recording	Recreate disc with good files
Incorrect playback message displayed	Message is longer than LCD can display	

## Error Messages

Table 8: Error Messages

Message Displayed	Cause	Corrective Action
Loading	Disc is being read	
No Disc	Disc is dirty	Clean disc with soft cloth
	Disc is upside down	Insert disc with label side up
	Disc not present in loading compartment	Insert disc
Bad Disc	Disc is dirty	Clean disc with soft cloth
	Disc is upside down	Insert disc with label side up
Unknown disc	Disc format is not compatible with this unit	
Region Error	DVD is not compatible with region code of unit	
Error	Illegal mechanism operation	Press EJECT key for 5 seconds to reset loading mechanism

## Care and Maintenance

- Use only a clean silicone cloth and neutral detergent to clean the front panel or monitor. A rough cloth and non-neutral detergent (such as alcohol) may result in scratching or discoloration.
- Do not get water or cleaning fluids on the unit.
- If the temperature inside the player gets too hot, a protective circuit automatically stops play of the disc. If this occurs, allow the unit to cool before operating the player again.
- Never insert anything other than a 5" (12 cm) compact disc into the player as the mechanism can be damaged by foreign objects.
- Do not attempt to use a 3" (8 cm) CD-Single disc in this unit, either with or without an adaptor, as damage to the player and/or disc may occur. Such damage is not covered by the Warranty on this product.
- The CD player may not operate properly in extreme hot or cold. If such conditions occur, allow the interior of the vehicle to reach a normal temperature before using player.
- When the vehicle warms up during cold weather or under damp conditions, condensation may appear on the LCD panel. Should this occur, the screen will not operate properly until the moisture has evaporated.
- We suggest you use a cleaning disc in this unit more frequently than in the unit in your home due to the environmental conditions of the vehicle.

## SPECIFICATIONS

### DVD/CD Player

Compatible Disc Media: DVD + R / RW (Single and Dual Layer) and CD-R / RW

Compatible Media Formats: CD-DA, MP3, WMA, VCD, SVCD, Xvid, AVI, MPEG1 / 2

Signal to Noise Ratio: >95dBA

Dynamic Range: >95dB

Frequency Response: 20Hz to 20 kHz, -3dB

Channel Separation: > 60dB @ 1 kHz

D/A Converter: High performance 24-bit / 192 kHz sample rate, Multi-Bit Sigma-Delta Modulator

### Video

Format: NTSC, PAL (auto-detection)

Output: 1Vp-p (75-ohm)

Input: 1Vp-p (75-ohm)

### FM Tuner

Tuning Range: 87.5MHz - 107.9MHz

Mono Sensitivity (-30dB): 9dBf

Quieting Sensitivity (-50dB): 15dBf

Alternate Channel Selectivity: 70dB

Signal to Noise Ratio @ 1 kHz: 58dB

Image Rejection: 80dB

Stereo Separation @ 1 kHz: >30dB

Frequency Response: 30Hz - 15 kHz, -3dB

### AM Tuner

Tuning Range: 530 kHz - 1720 kHz

Sensitivity (-20dB): 15uV

Signal to Noise Ratio @ 1 kHz: 50dB

Image Rejection: 60dB

Frequency Response: 50Hz - 2 kHz, -3dB

### Monitor

Screen Size: 7.0" (Measured diagonally), 16:9 Widescreen, 6.06" (154.1mm) W X 3.42" (87mm) H

Screen Type: TFT Liquid Crystal Display (LCD) active matrix

Resolution: 336,960 sub pixels, 1440 (W) X 234 (H)

### General

Auxiliary Input impedance: 10k

Power Supply: 11 to 16VDC, negative ground

Power Antenna (Blue): 500mA max, current limited protection

Amplifier Remote (Blue/White): 500mA max, current limited protection

Operating Temperature: -20C ~ 65C

Fuse: 15-amp, mini ATM type

DIN chassis dimensions: 7" X 7" X 2" (178mm x 178mm x 50mm)

### CEA Power Ratings



Power Output: 13 Watts RMS x 4 channels into 4-Ohms @  $\leq$  1% THD+N

Signal to Noise Ratio: 70dBA below reference (Reference: 1 Watt, 4-Ohms)

Frequency Response: 20 Hz - 20 kHz, -3dB. (Aux Input used as reference input)

Reference Supply Voltage: 14.4VDC

*\*Specifications subject to change without notice.*

## PREPARACIÓN

Felicitaciones por su compra del Jensen Phase Linear UV10 Mobile Multimedia Receiver.

Es una buena idea leer todas las instrucciones antes de comenzar la instalación. Recomendamos hacer instalar su Jensen Phase Linear UV10 por un taller de instalación confiable.

### Características

#### DVD

- Proporción Dimensional - Completa y Normal
- Avance Rápido - 2X, 4X, 8X y 20X
- Cámara Lenta - 1/2, 1/4, 1/6 y 1/7
- Reproducir, Pausar, Detener, Capítulo Próximo y Capítulo Previo

#### CD / MP3 / WMA

- Compatible CD-Texto
- Compatible Etiqueta ID3
- Búsqueda de Directorio (Sólo MP3 / WMA)
- Acceso a Pista Directa vía Control Remoto
- Graba hasta 1500 Archivos MP3 y WMA en un DVD±R / RW
- Búsqueda audible de pista hacia Adelante / Atrás (sólo CD-DA)
- Aleatorio, Repetir e Intro
- Reproducir, Pausar, Detener, Capítulo Próximo y Capítulo Previo

#### AM-FM

- Espaciado de frecuencia EE.UU. / Europa / América Latina / Asia
- Prefijado de 30 Estaciones (18 FM / 12 AM)
- Auto Estéreo / Mono
- Local / Distante
- Almacenamiento Automático / Vista previa de búsqueda

#### iPod

- Escuche iPod usando la conexión del USB.
- Interfaz de Conexión Directa de Alta Velocidad para acceder a las Listas de Canciones del iPod, Artistas, Albums y Canciones. Reproduce archivos de música y de video desde su iPod.
- El Administrador de Energía carga el iPod mientras está conectado.

#### Chasis

- 1,0 DIN (Importar / ISO-DIN Montable)
- Pantalla LCD con Movimiento Motorizado
- Pantalla LCD secundaria de Tipo Segmento de 8 Caracteres
- LCD de Matriz Activa (TFT) de 7"

- 336,960 Sub Píxeles (1440An X 234Al)
- Inclinación de Pantalla / Ajuste de Ángulo
- Tono bip de Confirmación (Opción On-OFF)
- Sistema de Administración de Calor - Aire de refrigeración forzada para mantener el conjunto de Chip funcionando a Temperaturas Nominales

#### General

- Listo para Navegación (NAV102)
- Listo para Bluetooth (con la compra del BTM10) que provee perfil de manos libres para seguridad / comodidad y perfil A2DP para reproducción continua de música de un PDA / PMP
- Control Remoto Infrarrojo de 44 Teclas
- Una salida de Video Compuesto para Pantallas Adicionales
- Entrada en Panel Frontal de Audio/Video
- Control de tonos de tres bandas (Graves, Medios y Agudos) con 8 Curvas de EQ prefijadas
- Entrada de A/V Auxiliar en el Panel Frontal para Dispositivos Portátiles de Medios
- Salida de Línea Frontal, Trasera y Subwoofer
- Control de Volumen Programable
- Entrada de Cámara Trasera (Vista de Imagen Normal y Espejo)
- Modo de Calibración de Pantalla Táctil
- Salida de Línea 2VRMS - Todos los Canales
- Codificador Giratorio de Control de Audio
- Interfaz SWC – Compatible con adaptador PAC de Interfaz de Control de Volante SWI-PS, vendido por separado

### Equipo Opcional

- **NAV102**  
El UV10 está "Listo para navegación." Antes de acceder a cualquier función de navegación, debe comprar e instalar el módulo de navegación (NAV102). Todas las instrucciones de instalación y uso se incluirán con el módulo de navegación.  
Una vez que el módulo está adecuadamente conectado y funcionando, se activará el modo de fuente NAV. Mientras el módulo de navegación no está instalado, la opción NAV aparece grisada, indicando que la función no está disponible.
- **BTM10**  
Antes que pueda conectarse a un dispositivo Bluetooth activado, debe comprar e instalar el Jensen BTM10.
- **Teléfono Bluetooth**  
Ver "Operación de Bluetooth" en página 48.

#### Cámara Trasera

El UV10 está "listo para cámara." Antes de acceder cualquier función de cámara, debe comprar e instalar una cámara de video trasera. Una vez que la cámara está adecuadamente conectada y funcionando, se activará el modo de fuente CÁMARA. Mientras la cámara no está instalada, la opción CÁMARA aparece grisada, indicando que la función no está disponible.

---

**¡ADVERTENCIA! Sólo conectar la unidad a un suministro de energía de 12 voltios con la adecuada conexión a tierra.**

---



---

**¡ADVERTENCIA! Nunca instale esta unidad donde la operación y la vista pudiera interferir con condiciones seguras de conducción.**

---



---

**¡ADVERTENCIA! Para reducir el riesgo de accidente de tránsito (excepto cuando usa la cámara de video de visión trasera) nunca use la función de mostrar video mientras conduce el vehículo. Esto es una violación de la ley federal.**

---



---

**¡ADVERTENCIA! Nunca desarme o ajuste la unidad.**

---



---

**¡ADVERTENCIA! Para evitar lesiones por choque o incendio, nunca exponga esta unidad al agua o la humedad.**

---



---

**¡ADVERTENCIA! Nunca use discos irregulares.**

---



---

**¡ADVERTENCIA! Para evitar el daño al mecanismo dentro de la unidad, evitar el impacto del monitor TFT.**

---



---

**¡ADVERTENCIA! El usar un fusible inadecuado podría producir un daño a la unidad y llevar a un incendio.**

---



---

**¡ADVERTENCIA! El monitor emplea un mecanismo motorizado automático. Para evitar daños al mecanismo principal, por favor no empuje, tire, o gire manualmente al monitor.**

---

## CONTROLES E INDICADORES

### 1. CERRAR/ABRIR

Presione para activar el sistema mecánico automático y mover el monitor TFT a una posición de visión. Presione nuevamente para cerrar el TFT.

### 2. PIC/BAND

Presione para ajustar el Brillo y Contraste (vea "Configuración de la Imagen/Pantalla" en página 32).

Con el monitor cerrado, presione **BAND** para cambiar entre tres bandas de FM y dos de AM.

### 3. RANURA DE DISCO

### 4. WIDE/|<<

Presione para ajustar el aspecto de pantalla de la imagen a uno de estas dos prefijadas: Completa, Normal o en ESPERA.

Con el monitor cerrado, presione para buscar hacia atrás.

Cuando el NAV102 está conectado al UV10, *presione y mantenga* para mostrar la interfaz de usuario de navegación. La pantalla TFT debe estar abierta para que esta función funcione.

### 5. TILT / >>|

Presione para activar la función inclinar. Use el codificador giratorio para hacer ajustes mientras el icono amarillo de inclinación está parpadeando.

Con el monitor cerrado, presione para buscar hacia adelante.

### 6. EJECT.

Presione para expulsar el disco.

*Presione y mantenga* para restaurar la posición central del mecanismo.

### 7. Pantalla LCD

### 8. DISP

Con el monitor cerrado, pulse para alternar la información que se muestra en el monitor LCD.

### 9. Receptor IR de Control Remoto

### 10. SRC

Presione para encender la unidad. *Presione y mantenga* para apagar la unidad.

Cuando está encendida, presione una vez para seleccionar el modo de reproducción.

### 11. Codificador Giratorio

Gire para ajustar el volumen. Presione y suelte para ingresar y/o confirmar las preferencias de audio.

Pulse para activar la función MUTE y silenciar el receiver.

Pulse nuevamente para reanudar el sonido.

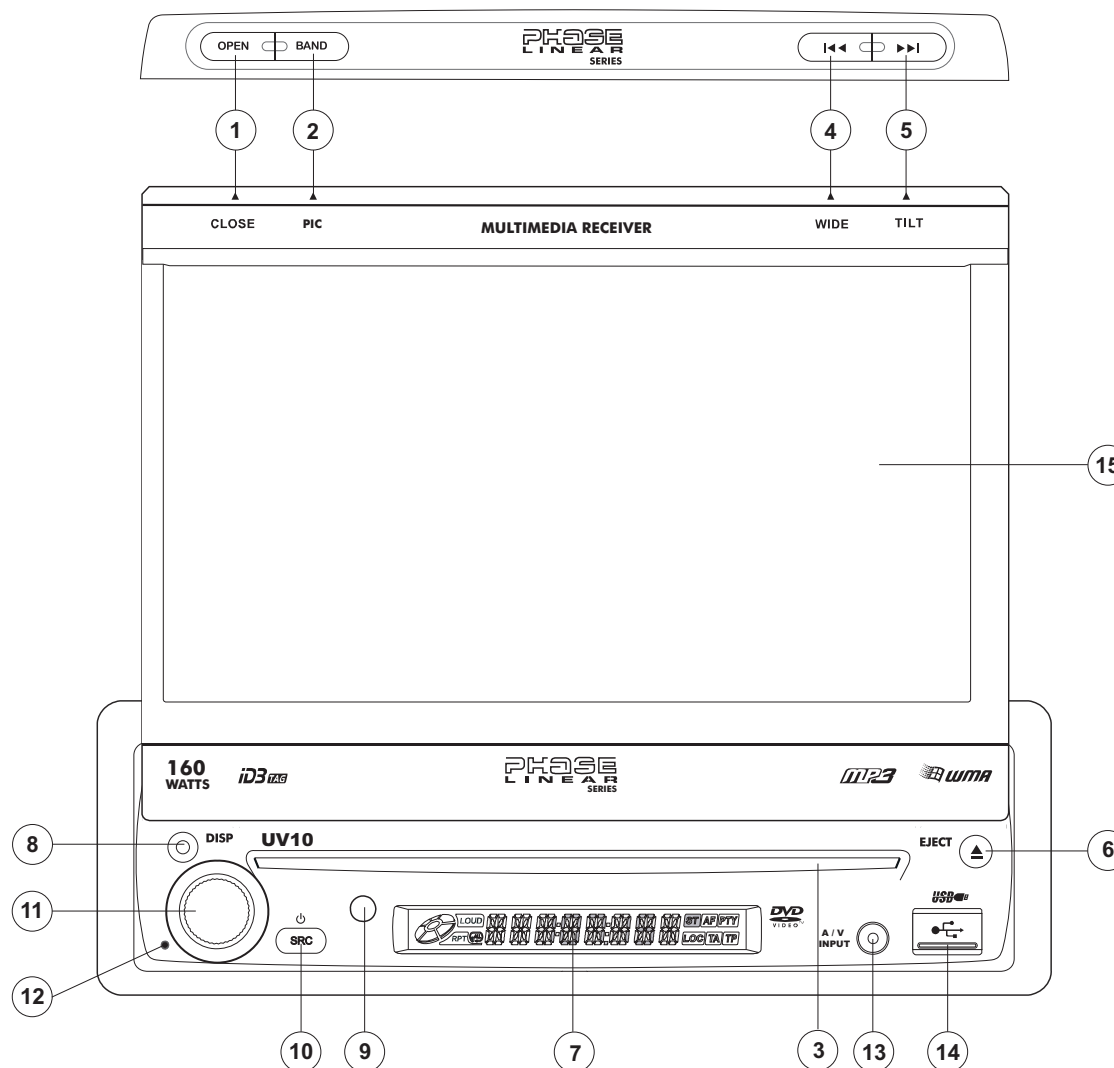

*Presione y mantenga* para activar la preferencia local (LOC).  
*Presione y mantenga* para apagar la recepción Local.

### 12. RESTAURAR

Presione para restaurar las especificaciones del sistema a las fijadas de fábrica (excepto la contraseña y la fijación de bloqueo parental).

### 13. Entrada A/V

Adjunte un dispositivo A/V compatible.

### 14. Conector de Interfaz USB

Conecta un dispositivo USB para reproducción de archivos de música/video.

### 15. Pantalla TFT



## CONTROL REMOTO

Tabla 1: Funciones de Control Remoto

Botón		Función				
Nombre	Ref#	DVD	VCD	SINTONIZADOR	CD/MP3/USB	iPod
MENÚ	1	Ingresar al menú principal del disco	Enciende/Apaga PBC cuando reproduce VCD			Selecciona el modo de Photo.
TÍTULO	2	Ingresar al menú Títulos del disco	Reproduce los primeros diez segundos de cada capítulo/pista			Selecciona el modo de Música
MUTE	3	Silencia la salida de audio activado/desactivado	Silencia la salida de audio activado/desactivado	Silencia la salida de audio activado/desactivado	Silencia la salida de audio activado/desactivado	Silencia la salida de audio activado/desactivado
POWER/⏻	4	Cambia el encendido on/off	Cambia el encendido on/off	Cambia el encendido on/off	Cambia el encendido on/off	Cambia el encendido on/off
AUDIO	5	Cambia el idioma de audio para reproducción de disco				Selecciona el modo de Música
REPT A-B	6	Fija la repetición de reproducción desde el momento A al momento B	Fija la repetición de reproducción desde el momento A al momento B			
REPT	7	Repite la reproducción del capítulo actual	Repite la reproducción del capítulo actual		Repite la reproducción de la pista actual	Repite la reproducción de la pista actual
SRC	8	Selecciona el modo de reproducción	Selecciona el modo de reproducción	Selecciona el modo de reproducción	Selecciona el modo de reproducción	Selecciona el modo de reproducción
SUBTITLE	9	Selección de idioma para subtítulo				Selecciona el modo de Foto.
DISP/CLEAR	10	Muestra información de reproducción Borra la entrada o mueva hacia atrás para corregir errores en modo de Acceso Directo	Muestra información de reproducción Borra la entrada o mueva hacia atrás para corregir errores en modo de Acceso Directo	Muestra información de reproducción Borra la entrada o mueva hacia atrás para corregir errores en modo de Acceso Directo	Muestra información de reproducción Borra la entrada o mueva hacia atrás para corregir errores en modo de Acceso Directo	Muestra información de reproducción Borra la entrada o mueva hacia atrás para corregir errores en modo de Acceso Directo
PREFIJADA $\wedge$	11			Navega la lista de estaciones prefijadas		
PREFIJADA $\vee$	12			Navega la lista de estaciones prefijadas		
ÁNGULO	13	Reproduce nuevamente el disco en distinto ángulo para una escena	Reproduce CD de imagen con un ángulo distinto de la imagen mostrada			Selecciona el modo de Video
>>	14	Avance rápido del contenido del disco	Avance rápido del contenido del disco		Avance rápido del contenido del disco	Accede al Menú del iPod
VOL -	15	Disminuye el volumen	Disminuye el volumen	Disminuye el volumen	Disminuye el volumen	Disminuye el volumen
VOL +	16	Aumenta el volumen	Aumenta el volumen	Aumenta el volumen	Aumenta el volumen	Aumenta el volumen

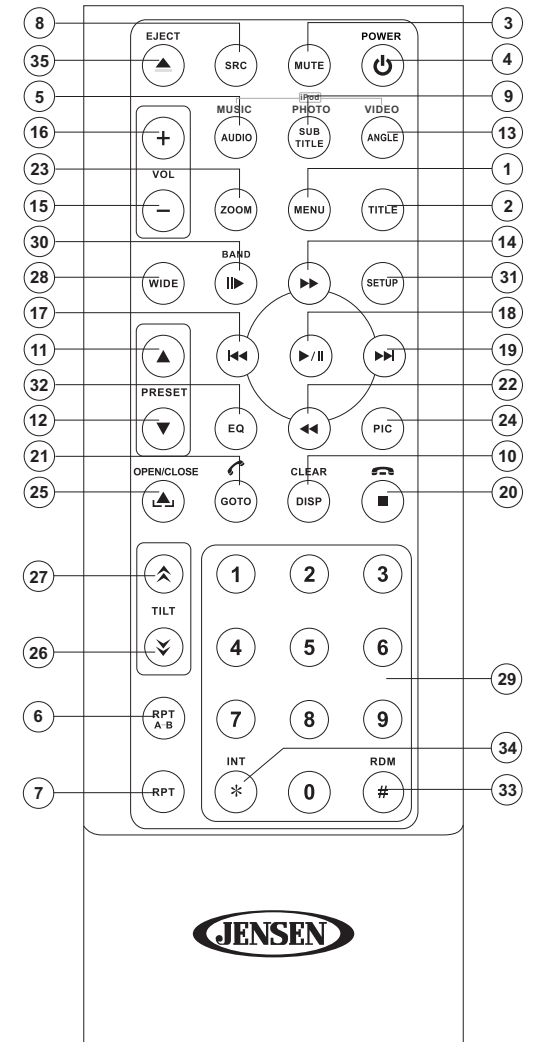

**NOTA:** Su control remoto podría diferir ligeramente del mostrado en la imagen aquí. El diagrama anterior es sólo para propósitos ilustrativos.

**Tabla 1: Funciones de Control Remoto**

Botón		Función				
Nombre	Ref#	DVD	VCD	SINTONIZADOR	CD/MP3/USB	iPod
<<	17	Selecciona el capítulo anterior para reproducción	Selecciona el capítulo anterior para reproducción	Busca una estación de radio disponible disminuyendo la frecuencia de sintonización.	Selecciona la pista anterior para reproducción	Pausa la reproducción/ inicia la reproducción
>	18	Pausa la reproducción/ inicia la reproducción	Pausa la reproducción/ inicia la reproducción		Pausa la reproducción/ inicia la reproducción	
>>	19	Selecciona el capítulo siguiente para reproducción	Selecciona el capítulo siguiente para reproducción	Busca una estación de radio disponible aumentando la frecuencia de sintonización.	Selecciona la pista siguiente para reproducción	Selecciona la pista siguiente para reproducción
■ /	20	Detiene la reproducción	Detiene la reproducción		Detiene la reproducción	
GOTO	21	Abre la pantalla de ingreso de datos para búsqueda directa.	Abre la pantalla de ingreso de datos para búsqueda directa.			
<<	22	Reproducción lenta/ reproducción lenta hacia atrás	Reproducción lenta/ reproducción lenta hacia atrás			
ZOOM	23	Acerca/aleja una imagen	Acerca/aleja una imagen			
PIC	24	Muestra los parámetros de preparación	Muestra los parámetros de preparación			
ABRIR/ CERRAR	25	Abre/Cierra el Monitor TFT	Abre/Cierra el Monitor TFT	Abre/Cierra el Monitor TFT	Abre/Cierra el Monitor TFT	Abre/Cierra el Monitor TFT
	26	Disminuye el ángulo de inclinación del monitor	Disminuye el ángulo de inclinación del monitor	Disminuye el ángulo de inclinación del monitor	Disminuye el ángulo de inclinación del monitor	Disminuye el ángulo de inclinación del monitor
	27	Aumenta el ángulo de inclinación del monitor	Aumenta el ángulo de inclinación del monitor	Aumenta el ángulo de inclinación del monitor	Aumenta el ángulo de inclinación del monitor	Aumenta el ángulo de inclinación del monitor
WIDE	28	Selecciona el modo de pantalla COMPLETO o NORMAL.	Selecciona el modo de pantalla COMPLETO o NORMAL.			
1, 2, 3, 4, 5, 6, 7, 8, 9, 0, (Teclado Numérico)	29	Accede Directamente el capítulo		1-6 selecciona las prefijadas para la banda actual	Accede Directamente la pista	
>/BAND	30	Presione repetidamente para avance/retroceso en cámara lenta	Presione repetidamente para avance/retroceso en cámara lenta	Selecciona la Banda AM/FM		
CONFIGURACION	31	Muestra el menú de preferencias	Muestra el menú de preferencias	Muestra el menú de preferencias	Muestra el menú de preferencias	Muestra el menú de preferencias
EQ	32	Accede al menú de ecualizador	Accede al menú de ecualizador	Accede al menú de ecualizador	Accede al menú de ecualizador	Accede al menú de ecualizador
RDM	33	Reproduce todos los Capítulos en Orden Aleatorio			Reproduce todas las pistas en Orden Aleatorio	Reproduce todas las pistas en Orden Aleatorio

Tabla 1: Funciones de Control Remoto

Botón		Función				
Nombre	Ref#	DVD	VCD	SINTONIZADOR	CD/MP3/USB	iPod
INT	34				Reproduce los primeros diez segundos de cada pista	
EJECT.	35	Expulsa el Disco	Expulsa el Disco	Expulsa el Disco	Expulsa el Disco	Expulsa el Disco

## CÓMO USAR EL MONITOR TFT

### Abrir/Cerrar el Monitor TFT

#### Abrir el Monitor TFT

Presione el botón **OPEN** (1) en el panel frontal o presione el botón (▲) (25) en el control remoto para activar el mecanismo que mueve el panel de pantalla en la posición de visión.

#### Cerrar el Monitor TFT

Presione el botón **OPEN** (1) en el panel frontal o presione el botón (▲) (25) en el control remoto para cargar el panel de pantalla de nuevo en el compartimiento.

### Abrir automáticamente el Monitor TFT

Si "TFT Auto Open" está "on" cuando la unidad se enciende, el monitor se mueve automáticamente a la posición de visión.

Si "TFT Auto Open" está en "off" cuando la unidad se enciende, presione el botón **OPEN** (1) o el botón (▲) (25) en el control remoto para mover el monitor a la posición de visión.

Si "TFT Auto Open" está fijada en "Manual", el TFT no cierra cuando se apaga la llave.

### Ajuste de ángulo de Inclinación de Monitor

Una característica conocida de los paneles LCD es la calidad de visión en relación con el ángulo de visión. El ángulo del monitor puede ajustarse para una visión óptima usando uno de los siguientes métodos:

#### Ajuste de Ángulo Paso a Paso

- Presione el botón (▲) o (▼) en el control remoto para ajustar el ángulo de inclinación de la pantalla un paso a la vez.
- Presione el botón **TILT** (5) en la unidad. Cuando el icono amarillo se encuentra parpadeando, gire el codificador giratorio para ajustar el ángulo de visión de la pantalla.

#### Ajuste Continuo de Ángulo

Presione y mantenga el botón (▲) o (▼) en el control remoto para ajustar el ángulo de inclinación en un movimiento continuo.

### Proporción de Aspecto

Presione el botón **DISP** (10) en el control remoto o el botón **DISP/WIDE** (4) en la pantalla para ajustar la proporción de aspecto como sigue:

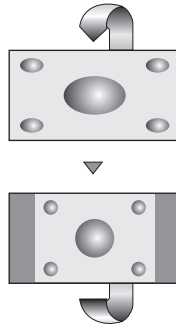

#### FULL

Toda la pantalla se extiende horizontalmente a la prop. de aspecto de 16 a 9. La proporción de extensión es la misma en cualquier punto.

#### NORMAL

La imagen de pantalla convencional tiene una proporción de 4 a 3 de horizontal a vertical, dejando un área negra en los lados derechos e izquierdo de la pantalla.

#### STANDBY

La pantalla se vuelve negra. Toque la pantalla para volver

### Configuración de la Imagen/Pantalla

#### Modos de Salida de Video

Tabla 2 muestra el modo de salida de video para cada fuente de reproducción.

Tabla 2: Modos de Salida de Video

Fuente de Reproducción	Modos de Salida de Video
SINTONIZADOR AM/FM	Modo RGB
DVD	Modo RGB
AUX IN	Modo CVBS

\*CVBS – Señal de Banda Base de Video Compuesta

#### Ajuste de la Imagen

Para ajustar la configuración del monitor, siga los siguientes pasos:

- Pulse el botón **PIC** (24) en el control remoto (2) repetidamente para mover entre los valores de "BRIGHT" (BRILLO) "CONTRAST" (CONTRASTE), "COLOR" (COLOR) y "HUE" (TONO).
- Girar el codificador giratorio para ajustar la variable.
- Pulse el botón **PIC** (24) en el control remoto o el monitor (2) 1-3 veces para salir del menú de ajuste de la imagen.

### Inhibición de Freno de Estacionamiento

Cuando el cable rosa de "Estacionamiento" está conectado al interruptor del freno del vehículo, el monitor frontal TFT mostrará video sólo cuando el freno de estacionamiento está aplicado. (Cuando el cable rosa está a tierra vía el circuito de Freno de Estacionamiento, se mostrará el video.)

### Mecanismo de Movimiento de Monitor

Si se produce una obstrucción en el paso del monitor, las siguientes medidas de protección pueden ejecutarse para evitar daños al mecanismo o el monitor:

Tabla 3: Medidas de Protección del Monitor

Obstrucción	Auto Protección	Botón OPEN Presionado	Energía Reconectada:
Monitor cargando afuera horizontalmente	El monitor está cargado automáticamente dentro de la unidad	Monitor extendido completamente en forma horizontal	El monitor está cargado automáticamente dentro de la unidad
Monitor cargando adentro horizontalmente	La unidad se detiene en el punto de obstrucción	Monitor extendido completamente en forma horizontal	El monitor está cargado automáticamente dentro de la unidad
Monitor cargando afuera Verticalmente	La unidad se detiene en el punto de obstrucción	El monitor vuelve a la unidad	El monitor vuelve a la unidad
Monitor cargando adentro verticalmente	La unidad se detiene en el punto de obstrucción	El monitor vuelve a la unidad	El monitor vuelve a la unidad

Después de ejecutarse el procedimiento protector, la operación normal se retoma presionando el botón **OPEN** (1) o desconectando y volviendo a conectar la energía.

## INSTRUCCIONES DE FUNCIONAMIENTO

### Encendido / Apagado

Presione el botón **SRC** (10) en la unidad (o el botón **⏻** (4) en el control remoto) para encender la unidad. Los botones en el frente de la unidad se iluminan y el estado del modo actual aparece en el LCD (7). También puede encender la unidad presionando el botón **OPEN** (1) y abriendo la pantalla TFT.

Presione y mantenga el botón **⏻** para apagar la unidad. El monitor se guardará en el compartimiento principal.

### Bip Audible de Confirmación

Un tono bip audible confirma cada selección de función. El tono bip puede desactivarse a través del menú de Configuración.

### Silenciar/Silenciar Línea

Presione el botón (11) en el codificador giratorio en el panel frontal o el botón (3) **MUTE** en el control remoto para silenciar el volumen de la unidad. Presione el botón del codificador giratorio nuevamente para restaurar el volumen. Se muestra "MUTE" en el LCD. El ajustar el volumen o usando cualquiera de las funciones de configuración de audio cancela la función de silenciar.

Si el cable "MUTE" está conectado, la salida de audio se silencia cuando se recibe un llamado telefónico (usando el dispositivo opcional BTM10) en el teléfono del automóvil o cuando se realiza una navegación verbal (usando el dispositivo opcional NAV102).

### Selección de Fuente de Reproducción

Con el monitor cerrado, presione el botón **SRC** en el panel frontal (10) o el botón (8) en el control remoto para cambiar entre las fuentes de reproducción disponibles en el siguiente orden: AM/FM, DISC, USB1, USB2, BT, NAV, AUX IN y CAMERA. El modo de reproducción es mostrado en la pantalla LCD.

#### Source Menu

Puede también usar la pantalla táctil para cambiar la fuente a través del SOURCE MENU. Para acceder al SOURCE MENU (MENU DE FUENTE), toque la esquina superior

izquierda de la pantalla (o presione el botón (10) **MODE** en el panel frontal o el control remoto (8).

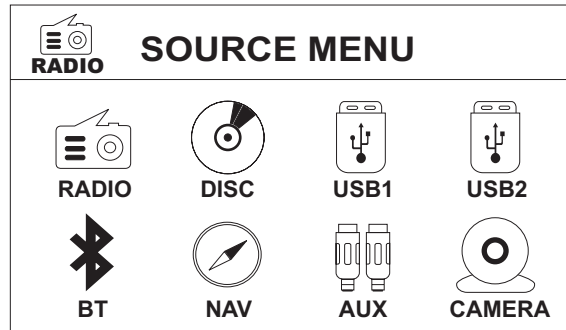

Toque el botón DISC, RADIO, USB1, USB2, NAVI, AUX, O CAMERA para seleccionar la fuente correspondiente.

**NOTA: Si hay un iPod conectado al puerto USB1, aparecerá "IPOD en vez del texto "USB1".**

#### Dispositivos Externos

Pueden conectarse dispositivos periféricos externos, incluyendo consolas de juegos, camcorders, unidad de navegación, iPod, Zune, etc. a esta unidad vía salidas RCA usando el cable adaptador de medios A/V (no incluido).

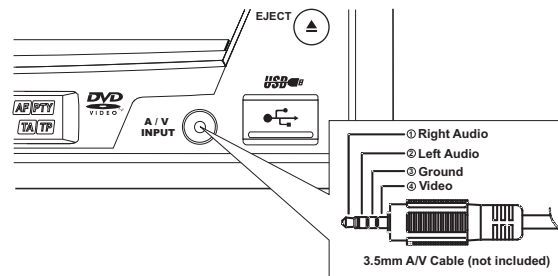

Conectar el dispositivo externo al Cable de Medios A/V y luego enchufar el cable dentro del conector de **ENTRADA A/V** (13) en el frente de la radio. Seleccionar los modos de "AUX" o "AUX IN" (con el monitor cerrado) para acceder a los dispositivos auxiliares.

No puede controlar directamente dispositivos externos conectados a la **ENTRADA A/V**. Para información sobre los dispositivos USB, vea "Cómo insertar un Dispositivo USB" en página 44.

### Ajuste de Volumen

#### Subir/Bajar el Volumen

Para aumentar o disminuir el nivel de volumen, gire el codificador giratorio (11) en el panel frontal o presione los botones **VOL-/+** (15, 16) en el control remoto. Cuando el nivel de volumen alcanza "0" o "40", suena un bip, indicando que se ha alcanzado los límites del ajuste. La pantalla LCD o TFT muestra el nivel de volumen por 3 segundos.

#### Volumen de encendido Programable

Esta función le permite al usuario seleccionar el volumen de encendido sin importar el volumen anterior al apagado de la unidad. Para utilizar esta función, el monitor TFT tiene que mostrarse.

Para programar un nivel específico de encendido, gire el codificador giratorio (11) para ajustar el volumen al volumen de encendido deseado. Presione y mantenga el codificador giratorio mientras el icono amarillo de parlante y la indicación de nivel se muestra en la pantalla. La unidad tocará un bip para confirmar su preferencia de volumen de encendido.

### Menú Control de Audio

La función menú Control de Audio le permite ajustar fácilmente su sistema de audio para cubrir las características acústicas de su vehículo, las cuales varían dependiendo del tipo de vehículo y su tamaño. El valor adecuado del Fader y Balance refuerza los efectos del ecualizador de cabina.

Toque el botón **EQ** en el lado izquierdo de la pantalla o pulse el botón **EQ** (32) en el control remoto para mostrar el menú de audio.

- Utilice los botones de la pantalla táctil **+/-** para ajustar el valor para una función de audio.
- Para ajustar la función de audio utilice el control remoto, realice los siguientes pasos:
  - a. Pulse los botones **>>|/|<<** (19, 17) para resaltar la función de audio a ser ajustada.
  - b. Presione el botón **>||** (18) para seleccionar la opción resaltada.

- c. Toque los botones [ $\ll$ ,  $\gg$ ],  $\gg$ , o  $\ll$  (12, 15, 17, 20) en el control remoto para ajustar la función seleccionada a la preferencia deseada.

**Tabla 4: Ajustes de Audio**

Función de Audio	Rango Ajustable
EQ	Usuario
	Acústica
	Urbano
	Rave
	Latino
	Dance
	Hip Hop
	Rock
BASS (Graves)	-14 a +14
MID	-14 a +14
TREBLE (Agudos)	-14 a +14
SUB	-14 a 0
FAD	Grilla
BAL	Grilla

**NOTA:** El modo EQ cambiará automáticamente a "USER" cuando son ajustadas funciones individuales de audio.

El menú de audio saldrá automáticamente después de unos segundos de inactividad. Para salir rápidamente, toque la esquina superior izquierda de la pantalla o *presione y mantenga* el codificador giratorio (11).

### Restauración del Sistema

Para corregir una falla de sistema u otra operación impropia, use la punta de una pluma para presionar el botón de restaurar (12) ubicado en la esquina inferior derecha frontal de la unidad. Después de restaurar el sistema, la unidad restablece todas las características especificadas de fábrica.



**NOTA:** Si la unidad es restaurada mientras se reproduce un DVD, el DVD vuelve a reproducción una vez que la restauración se completa.

### Control de Volante (SWC)

El UV10 es compatible con el adaptador SWI-PS de control de volante PAC (Pacific Accessory Corporation). Un conector hembra de 3.5mm (marcado "SWC Interface") en la parte trasera de la unidad principal permite conectividad al adaptador PAC. Por favor refiérase a las instrucciones incluidas en el adaptador PAC para información detallada de instalación.

#### Funciones SWC

Los siguiente controles están disponibles en la mayoría de los vehículos.

1. Bajar Volumen
2. Subir Volumen
3. Silenciar
4. Buscar Hacia Abajo / Pista Previa/\*\*Prefijada Hacia Abajo
5. Buscar Hacia Arriba / Pista Próxima/\*\*Prefijada Hacia Arriba
6. SRC (Fuente)
7. \*\* Seleccionar
8. \*\* Seleccionar
9. Banda

\*\* Si hay botones adicionales de control de volante en el vehículo, podrían asignarse las funciones 7 / 8 a la función "Seleccionar". Esta función/ característica podría no estar disponible en algunos vehículos.

#### Seleccionar operación

Si "Seleccionar" (función 7 u 8) se mantiene presionada y función 4 se presiona momentáneamente, se seleccionará Prefijadas Hacia Arriba. Si "Seleccionar" (función 7 u 8) se mantiene presionada y función 5 se presiona momentáneamente se seleccionará Prefijadas Hacia Abajo.

## MENÚ DE CONFIGURACIÓN

Para acceder a las preferencias del sistema, presione el botón **SETUP** (29) en el control remoto o toque el botón en la pantalla para ingresar al menú "SETUP". El sub-menú "GENERAL" aparece resaltado en amarillo.

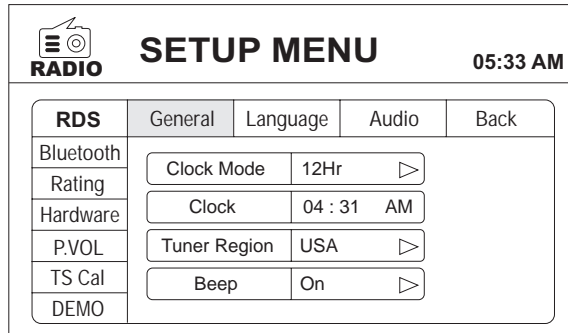

### Cómo Acceder a los Ítems del Menú

Toque el nombre del sub-menú, presione los botones de direcciones <<, >>, |<<, o >>| (22, 14, 17, 19) en el control remoto para seleccionar un sub-menú (Idioma, Audio, RDS, etc.).

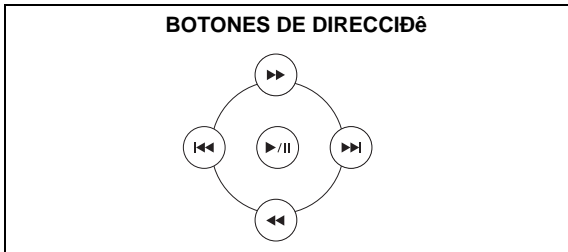

Los dispositivos disponibles para ajustes bajo la opción de sub-menú resaltada aparecerán en el centro de la pantalla.

### Cómo ajustar una función

- Use la pantalla táctil para seleccionar la función a ser ajustada.
- Ingrese el campo de opción para la función que desea ajustar usando la pantalla táctil o presionar el botón >|| (18) en el control remoto. Aparece un submenú en una segunda línea con la opción seleccionada resaltada en azul.

- Seleccione un nuevo valor usando la pantalla táctil o presionando los botones >> o << (14, 22) en el control remoto.
- Use la pantalla táctil o presione el botón >|| (18) en el control remoto para confirmar la fijación.

#### Funciones de Sub-menú General

Preferencias	Opciones	Función
Clock Mode (Modo Reloj):	12Hr	El reloj muestra 12 horas usando AM y PM.
	24Hr	El reloj muestra 24 horas hasta las 23:59.
Clock (Reloj)	(HH:MM)	El reloj aparece en la esquina superior derecha de la pantalla y en la pantalla LCD durante determinadas operaciones. NOTA: La indicación AM/PM cambiará a medida que continúa ajustando la hora pasadas las 12.
Tuner Region (Región de Sintonización)	USA (EE.UU)	<ul style="list-style-type: none"> <li>Espaciado de Frecuencia AM - 10KHz</li> <li>Banda de Frecuencia AM - 530kHz~1720kHz</li> <li>Espaciado de Frecuencia FM - 200kHz</li> <li>Banda de Frecuencia FM - 87.5MHz~107.9MHz</li> </ul>
	S.Amer1	<ul style="list-style-type: none"> <li>Espaciado de Frecuencia AM - 10KHz</li> <li>Banda de Frecuencia AM - 530kHz~1720kHz</li> <li>Espaciado de Frecuencia FM - 100kHz</li> <li>Banda de Frecuencia FM - 87.5MHz~108.0MHz</li> </ul>
	Arabia	<ul style="list-style-type: none"> <li>Espaciado de Frecuencia AM - 9KHz</li> <li>Banda de Frecuencia AM - 531kHz~1620kHz</li> <li>Espaciado de Frecuencia FM - 100kHz</li> <li>Banda de Frecuencia FM - 87.5MHz~108.0MHz</li> </ul>
	China	<ul style="list-style-type: none"> <li>Espaciado de Frecuencia AM - 9KHz</li> <li>Banda de Frecuencia AM - 522kHz~1620kHz</li> <li>Espaciado de Frecuencia FM - 100kHz</li> <li>Banda de Frecuencia FM - 87.5MHz~108.0MHz</li> </ul>

Preferencias	Opciones	Función
	S. Amer2	<ul style="list-style-type: none"> <li>Espaciado de Frecuencia AM - 5KHz</li> <li>Banda de Frecuencia AM - 530kHz~1600kHz</li> <li>Espaciado de Frecuencia FM - 100kHz</li> <li>Banda de Frecuencia FM - 87.5MHz~108.0MHz</li> </ul>
	Europe (Europa)	<ul style="list-style-type: none"> <li>Espaciado de Frecuencia AM - 9KHz</li> <li>Banda de Frecuencia AM - 522kHz~1620kHz</li> <li>Espaciado de Frecuencia FM - 50kHz</li> <li>Banda de Frecuencia FM - 87.5MHz~108.0MHz</li> </ul>
	Korea (Corea)	<ul style="list-style-type: none"> <li>Espaciado de Frecuencia AM - 9KHz</li> <li>Banda de Frecuencia AM - 531kHz~1602kHz</li> <li>Espaciado de Frecuencia FM - 200kHz</li> <li>Banda de Frecuencia FM - 88.1MHz~107.9MHz</li> </ul>
Beep	On	Cuando está activado, Un tono bip audible confirma cada selección de función.
	Off	Sin sonido bip

### Funciones de Sub-menú Idioma

Si un DVD soporta más de 1 Subtítulo o Idioma de Audio, todos los idiomas están disponibles para la selección durante la reproducción. Si el idioma seleccionado no está soportado por el DVD, entonces es usado el idioma predeterminado.

Preferencias	Opciones	Función
Language (Idioma)	Inglés	La pantalla se muestra en Inglés.
Subtitle (Subtítulo)	Inglés	Los subtítulos de DVD aparecen automáticamente en Inglés cuando está disponible.
	Auto	Los subtítulos del DVD aparecen de acuerdo al idioma de subtítulo predeterminado especificado en el disco.
	Off	Los subtítulos de DVD no aparecen automáticamente.
Audio	Inglés	El Audio del DVD se escucha en Inglés cuando la opción está disponible.
DVD Menu (Menú DVD)	Inglés	El Menú de DVD (si corresponde) se muestra en Inglés.

### Funciones de Sub-menú de Audio

Preferencias	Opciones	Función
DRC	Off	Emplee el Control Dinámico de Rango para mejor reproducción en bajos volúmenes.
	On	
Loudness (Sonoridad)	Off	Activar/Desactivar Refuerzos de Graves
	On	
Subwoofer	Off	Enciende/apaga el
	On	
Sub Filter (Sub Filtro)	80Hz	Seleccionando una frecuencia de fusión fija una frecuencia de corte para los LPF del subwoofer (Filtro de graves).
	120Hz	
	160Hz	

### Funciones de Sub-menú RDS

Preferencias	Opciones	Función
RDS	Off	
	On	
CR	Off	
	On	

### Funciones de Sub-menú de Bluetooth

Preferencias	Opciones	Función
Bluetooth	Off	Desactivar función Bluetooth.
	On	Activar función Bluetooth.
Connect (Conectar)	Manual	Conectar el último teléfono móvil activo tocando el icono CONECTAR cuando se desconecta.
	Auto	Conectar Automáticamente cuando el teléfono apareado está en rango.
Auto Answer (Respuesta Automática)	Manual	Responda manualmente llamadas tocando el botón "llamada"
	Auto	La unidad responde automáticamente todas las llamadas entrantes.
Pairing Code (Código de Apareamiento)		El código predeterminado es "1234". Toque el icono de teclado para abrir un teclado e ingresar un código de apareamiento o clave de acceso requerido para la conexión Bluetooth a su teléfono móvil. No todos los teléfonos/dispositivos requieren un código de apareamiento. El código predeterminado es "0000" para muchos modelos.

### Funciones de Sub-menú Calificación

El sistema de DVD tiene incorporado una función de bloqueo parental para evitar que personas no autorizadas vean un disco con contenido restringido. Como predeterminado, el sistema de calificación está desbloqueado. Una vez fijado, el bloqueo parental es liberado sólo al ingresar la contraseña correcta. Una vez ingresada la contraseña, la calificación está disponible para ser fijada.

Preferencias	Opciones	Función
Password (Contraseña)	----	Ingrese una contraseña de 4 dígitos para activar el dispositivo "Calificación".

Preferencias	Opciones	Función
Parental Ctrl (Ctrl Parental)	1. Kid Safe (1. Niño seguro)	Seleccione el nivel de calificación adecuado para la audiencia deseada.
	2. G	Podría pasar por encima de calificaciones mayores usando su contraseña.
	3. PG	
	4. PG-13	
	5. PG-R	
	6. R	
	7. NC-17	
	8. Adult (8. Adulto)	
Load Factory (Carga de Fábrica)	Reset (Restaurar)	Seleccione "Reset" para restaurar la configuración predeterminada de fábrica <i>sólo para el sistema de calificación.</i>

Para restaurar la contraseña, acceda al menú "RATING" e ingrese la contraseña actual. Una vez ingresada la contraseña correcta, puede acceder al campo "Password (contraseña)" e ingresar una nueva.

**NOTA: Registre la contraseña y guárdela en un lugar seguro para referencias futuras. La calificación para cada disco está marcada en cada disco, empaque del disco o documentación. Si la calificación no está disponible en el disco, la función de bloqueo parental no está disponible. Algunos discos sólo restringen porciones del disco y el contenido adecuado se reproducirá. Para detalles, por favor refiérase a la descripción del disco.**

### Funciones de Sub-menú de Hardware

Si la cámara de video de visión trasera está conectada, la unidad está encendida, y el monitor TFT está retraído dentro de la unidad, el monitor TFT se mueve automáticamente a la posición de visión y se selecciona el modo Cámara cuando el auto se coloca en REVERSA. Cuando se coloca el cambio en DIRECTA, el monitor TFT se vuelve a retraer dentro de la unidad.

Preferencias	Opciones	Función
Camera In (Cámara Ent)	Normal	
	Mirror (Espejo)	Invierte la imagen de la cámara como si mirara por el espejo retro-visor.



Preferencias	Opciones	Función
TFT Auto Open (Abrir automáticamente el TFT)	On	El panel TFT abre automáticamente cuando la unidad se enciende.
	Off	Debe presionar el botón OPEN (1) para abrir el panel TFT.
	Manual	Cuando se apaga el encendido, el panel TFT NO se retrae si previamente estaba afuera
Video Input (Input circuitry autodetects the video signal from the Aux In source).  (Entrada de Video (El circuito de entrada detecta automáticamente la señal de video de la fuente de entrada Auxiliar).	NTSC	Las señales de color están en el formato NTSC estándar.
	PAL	Las señales de color están en el formato PAL estándar.
	Auto	La señal de color cambia automáticamente basada en la señal de entrada de video actual - NTSC o PAL.

Si el monitor está en modo pantalla, el monitor automáticamente cambia al modo CÁMARA cuando conduce en reversa. Cuando detiene la conducción en reversa, el monitor vuelve a su modo de entrada original.

#### Funciones de Sub-menú P.VOL

Preferencias	Opciones	Función
Source (Fuente)	Radio	Elija una fuente para la cual desea aumentar el volumen relativo (NIVEL).
	Disc	
	USB1	
	USB2	
	AUX IN	
	NAV	
BT		
Level (Nivel)	0-6	Aumenta el volumen relativo para la fuente especificada hasta 6 decibeles.

#### TS Cal (Calibración de pantalla)

Para acceder la función de "Calibración de Pantalla" desde el menú SETUP, seleccione la opción "TS CAL".

Después de ingresar al modo de calibración, aparece un cruz  $\oplus$  en una esquina de cuadrante de la pantalla. Para comenzar la calibración, presione y mantenga la cruz por un segundo hasta que se mueva al cuadrante siguiente. Continúe con cada cuadrante hasta completar la calibración.

#### Funciones de Sub-menú DEMO

Puede detener/reproducir el modo demostración o activar/apagar el Modo Demo eligiendo la opción "Demo" desde el MENÚ SETUP.

Cuando Demo "Auto Run" (Auto Reproducción) está Off, puede seleccionar "Demo > Run" (Demo > Reproducción) para iniciar el Modo Demo. La Demostración navega por distintas pantallas de fuente, simulando actividad en la pantalla. El "Demo" es directamente mostrado en texto amarillo (arriba del reloj), para indicar que la unidad está en Modo Demo. Para detener el Modo Demo, presione el cuadrante superior izquierdo del TFT (seleccionar Fuente). Cuando "Demo Auto Run" está en On, la unidad automáticamente mostrará Modo Demo cuando se enciende.

#### Cómo salir del Menú de Configuración del Sistema

Para salir del modo preferencias y volver a la reproducción normal presione el botón **SETUP** (31) en el control remoto o toque el botón **BACK** en la pantalla.

## OPERACIÓN DE SINTONIZADOR

### Pantalla TFT de Sintonizador

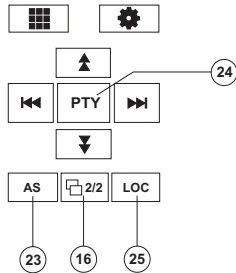
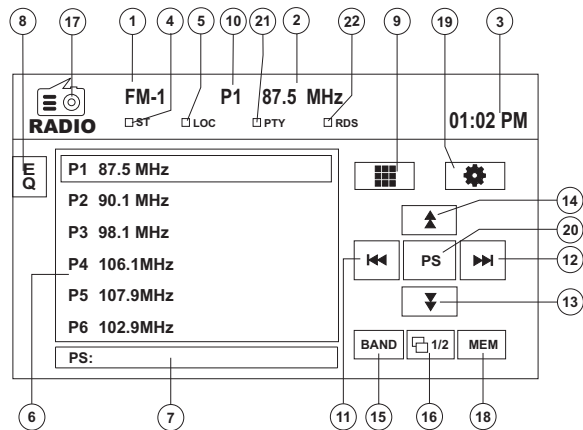

1. Indicador de banda actual de radio
2. Indicador de frecuencia de Radio
3. Reloj
4. Indicador de Transmisión Estéreo
5. Indicador de señal de transmisión local fuerte
6. Estaciones de radio prefijadas: Toque para activar las estaciones prefijadas
7. Información relativa a la función actual
8. **EQ**: Toque para acceso rápido a fijaciones de nivel de ecualizador
9. : Toque para acceder el ingreso directo a pantalla.
10. Indicador de estación prefijada actual
11. **|<<**: Toque para buscar hacia atrás
12. **>>|**: Toque para buscar hacia adelante
13. **<<**: Toque para sintonizar un paso hacia atrás
14. **>>**: Toque para sintonizar un paso hacia adelante
15. **BANDA**: Toque para cambiar entre las bandas AM/FM

16. **1/2**: Toque para ver la segunda pantalla del menú de opciones
17. : Toque para ver el MENU SOURCE y seleccione una nueva fuente de reproducción
18. **MEM**: Ver pantalla usada para ingresar el canal actual dentro de una memoria prefijada
19. : Toque para ver el menú SETUP
20. **PS** (Buscar Prefijadas): Toque para buscar todas las estaciones disponibles, deteniéndose por 5 segundos en cada una y continuando hasta que sea seleccionada una estación
21. Indicador PTX
22. Indicador RDS
23. **AS**: Toque para almacenar automáticamente estaciones
24. **PTY**: Toque para activar las funciones PTX.
25. **LOC**: Presione para activar/desactivar la función Local

### Cómo Cambiar a Fuente de Sintonizador de Radio

- Para la esquina superior izquierda de la pantalla (círculo de RADIO) para ver el MENU SOURCE. Toque "Radio".
- Presione el botón (10) **SRC** en el panel frontal o el control remoto (8) para cambiar a la AM/FM o fuente RADIO.

### Cómo seleccionar la Banda AM/FM

Toque el botón **BAND** (15) en la pantalla, o presione el botón **|>/BAND** en el control remoto (30) para cambiar entre las siguientes bandas: FM1, FM2, FM3, AM1, y AM2.

**NOTA: El botón BAND en la unidad sólo funciona cuando el TFT está cerrado.**

### Buscar Sintonización

Para buscar la siguiente estación más alta:

- Toque el botón **>>|** en la pantalla.
- Presione el botón **>>|** (19) en el control remoto.

Para buscar la siguiente estación más baja:

- Toque el botón **|<<** en la pantalla.
- Presione el botón **|<<** (17) en el control remoto.

### Sintonizado Manual

Para aumentar o disminuir un paso la frecuencia de sintonización:

- Toque los botones **>>** o **<<** en la pantalla.

- Presione los botones **>>** o **<<** (14, 22) en el control remoto.

### Sintonía Directa

Para ingresar directamente una estación de radio, toque el botón o presione el botón **GOTO** (21) en el control remoto para mostrar el menú de ingreso directo.

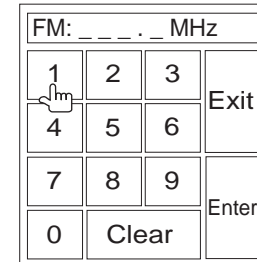

Ingrese la estación de radio deseada usando el teclado numérico en pantalla. Presione el botón **Enter (Intro)** para sintonizar la estación seleccionada. Para salir de la pantalla sin cambiar de estación, toque **Exit (Salir)**. Para limpiar su ingreso y comenzar de nuevo, toque **Clear (Limpiar)**.

## Cómo usar Estaciones Prefijadas

Seis botones numerados de prefijado almacenan y activan estaciones para cada banda. Las seis estaciones almacenadas (P1-P6) para la banda actual aparecen en la pantalla.

### Cómo almacenar una Estación

1. Seleccione una banda (si es necesario), luego seleccione una estación.
2. Toque el botón en pantalla **MEM** (18) para abrir la pantalla de prefijados.

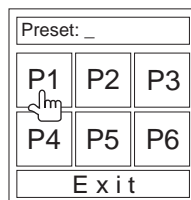

3. Toque el número de prefijado donde desea almacenar la estación actual (o presione **Exit** para cancelar y cerrar el menú). El número prefijado y la estación aparecen resaltados.

### Cómo activar una Estación

1. Seleccione una banda (si es necesario).
2. Toque un botón (6) de prefijado en pantalla para seleccionar la estación almacenada correspondiente.

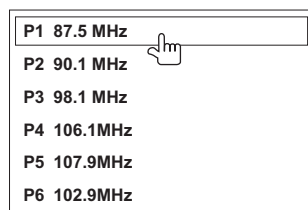

## Almacenamiento Automático / Vista previa de búsqueda (AS/PS)

### Almacenamiento Automático (AS)

Para seleccionar seis estaciones fuertes y almacenarlas en la banda actual:

1. Seleccione una banda (si es necesario).
2. Toque el botón **AS** (23) en la página 2/2 de los controles en pantalla para activar la función Auto Almacenar.

Las nuevas estaciones reemplazan las estaciones ya almacenadas en esa banda.

### Buscar Prefijadas (PS)

Para explorar la banda AM o FM para vista previa de estaciones disponibles en un área en particular, toque el botón **PS** (20). Toque nuevamente para detener la exploración de vista previa.

## Búsqueda de Estación de Radio Local (LOC)

Cuando la función local está activada, sólo se reproducen señales de radios locales fuertes. Para activar la función Local en modo de sintonización AM/FM, *presione y mantenga* el codificador giratorio botón (11) en el panel frontal. *Presione y mantenga* el codificador giratorio nuevamente para desactivar la función Local. Cuando la función Local está activa, el indicador LOC en la parte superior de la pantalla se ilumina.

## OPERACIÓN DE VIDEO DE DVD/VCD

**NOTA:** Cuando está instalado correctamente, no puede mostrarse video de DVD en la pantalla principal TFT a menos que esté aplicado el freno de estacionamiento. Si intenta reproducir un DVD mientras el vehículo está en movimiento, la pantalla TFT muestra "PARKING" sobre un fondo azul. Las pantallas de video traseras, si las hay, funcionarán normalmente.

### Abrir/Cerrar la pantalla de video TFT

#### Cómo abrir la Pantalla TFT

Para abrir la pantalla de video TFT, presione el botón **OPEN** (1). La unidad suena un beep y luego abre.

#### Cómo cerrar la Pantalla TFT

Presione el botón **OPEN** (1) nuevamente para cerrar la pantalla TFT. Si la pantalla está en la posición "IN", se mueve a "out" antes de cerrar.

### Cómo Insertar un Disco

Luego de insertar un disco DVD, se ingresa al modo DVD y comienza la reproducción del disco.

**NOTA:** Si el Bloqueo de Padres (calificación) está activado y el disco insertado no está autorizado, debe ingresarse el código de 4 dígitos y/o el disco debe autorizarse (ver "Funciones de Sub-menú Calificación" en página 36).

No puede insertar un disco si ya hay un disco en la unidad o si está apagada.

**NOTA:** DVD-R y DVD-RW no se reproducirán a menos que la sesión de grabación esté finalizada y el DVD esté cerrado.

### Cómo Expulsar un Disco

Presione el botón **▲** (6) en la unidad o el control remoto (35) para expulsar el disco. La unidad vuelve automáticamente al modo Sintonizador. Puede expulsar un disco con la unidad apagada. La unidad permanecerá apagada luego de expulsar el disco.

### Cómo restaurar el Mecanismo de Carga

Si el disco carga anormalmente o se produce un funcionamiento anormal del mecanismo principal, presione y mantenga el botón **▲** (6) en la unidad o el control remoto (35)

para restaurar el mecanismo de carga. Se vuelve a la operación normal.

### Cómo Acceder el Modo DVD

Para cambiar al modo DVD cuando el disco ya está insertado, presione el botón (10) **SRC** en el panel frontal o el control remoto (8).

### Cómo Controlar la Reproducción

Para acceder los controles en pantalla, toque el tercio inferior de la pantalla mientras se está reproduciendo un DVD. Toque el botón **1/2** para ver una segunda página de los controles

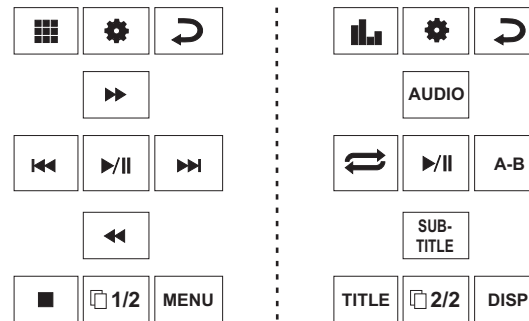

#### Cómo Detener la Reproducción

Toque el botón stop "detener" (■) en la pantalla o presione el botón **||>/BAND** (20) en el control remoto para detener la reproducción del DVD.

#### Cómo Pausar la Reproducción

Toque el botón reproducir/pausar (>) en la pantalla o pulse el botón **>||** en el control remoto (18) para suspender o reanudar la reproducción del disco.

#### Reproducción Lenta

Presione el botón **<<** (22) en el control remoto o el botón **<<** en la pantalla para reproducir el título actual en cámara lenta. Mantenga presionando y liberando el botón para aumentar el índice de "2X" a "4X", "8X", y "20X".

Presione **>||** (16) en el control remoto o el botón reproducir de pantalla táctil (>) para volver a la reproducción normal.

#### Reproducción Avance Rápido

Presione el botón **>>** (14) en el control remoto o el botón **>>** en la pantalla para avance rápido. Mantenga presionando y liberando el botón para aumentar el índice de "2X" a "4X", "8X", y "20X".

Presione **>||** (18) en el control remoto o el botón play de pantalla táctil (>) para volver a la reproducción normal.

#### Repetir Reproducción

Presione el botón **RPT** (7) en el control remoto o el botón **↔** en pantalla para alternar el modo repetición de acuerdo a lo siguiente:

- DVD: Repetir Capítulo, Repetir Título, Repetición Desactivada
- VCD (PBC Off): Repetir una, Repetición desactivada

**NOTA:** Para reproducir VCD, la función repetir no está disponible si PBC está activado.

#### Función de Repetir Sección (A-B)

Use la función A-B para definir un área específica de un disco a repetir.

- Presione el botón **REPT A-B** (6) en el control remoto (o el botón **A-B** en pantalla) para fijar el punto de inicio (A) de la sección repetida.
- Presione nuevamente el botón **REPT A-B** una vez que alcanza el punto final (B) deseado de la sección repetida. La porción seleccionada del DVD se repetirá ahora continuamente.
- Presione nuevamente el botón **REPT A-B** para cancelar la fijación de sección A-B y detener la repetición de reproducción.

### Cómo acceder el Menú DVD

Presione el botón **MENÚ** (1) en el control remoto para llamar al menú DVD principal. Use los botones direccionales (flechas) en el control remoto para seleccionar un título del menú o toque el título en pantalla.

Presione el botón **TÍTULO** (2) en el control remoto o en la pantalla para seleccionar un título distinto para reproducción.

Presione el botón **>||** (18) en el control remoto o pulse el codificador giratorio (11) para confirmar su selección y comenzar la reproducción. También puede seleccionar un título usando la pantalla táctil.

### Cómo moverse por los capítulos

Presione el botón **>>|** (19) en el control remoto o el botón **>>|** en pantalla para avanzar al próximo capítulo en el DVD.

Presione el botón **|<<** (17) en el control remoto o el botón **|<<** en pantalla para moverse al capítulo anterior.

## Búsqueda Goto (Ir A)

Durante la reproducción de DVD o VCD, realice los siguientes pasos para usar la función GOTO para acceder a una ubicación específica en el disco:

1. Presione el botón **GOTO** (21) en el control remoto para ingresar a la pantalla de "Búsqueda".
2. Presione los botones **>>** o **<<** (14, 22) en el control remoto para seleccionar una categoría (resaltada en amarillo).
  - Para el modo DVD, puede elegir búsqueda de tiempo o Título/Capítulo.

Search	
Title	20
Chapter	5
Time	00 : 00 : 00

### Búsqueda de DVD

**Track** – Va a una pista específica

**Chapter** – Va a un capítulo específico

**Time** – Va a un momento específico en el título actual

- Para el modo VCD, pulse el botón **GOTO** para cambiar entre el modo de búsqueda por Tiempo.

Search	
Time	00 : 00 : 00

### Búsqueda de Pista VCD

**Time** – Va a un momento específico en la pista actual

3. Ingrese un momento dentro del campo usando el teclado numérico (29) en el control remoto.
4. Presione el botón **>||** (18) en el control remoto o presione el codificador giratorio (11) para ir a una ubicación específica en el disco.
5. Presione el botón **GOTO** nuevamente para salir.

## Selección directa de Capítulo / Pista

### Ingreso Directo en el Control Remoto

Durante la reproducción de DVD, VCD y CD, puede usar el teclado numérico en el control remoto (29) para acceder directamente una pista.

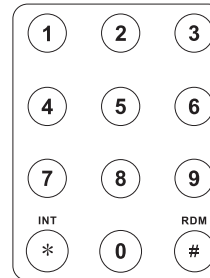

### Ingreso Directo en la Pantalla Táctil

Para seleccionar directamente un capítulo/pista, toque el botón en control de pantalla para mostrar el menú de ingreso directo.



Ingrese el capítulo/pista deseado usando el teclado numérico en pantalla. Presione el botón **Enter** para sintonizar la estación seleccionada. Para salir de la pantalla sin cambiar de estación, toque **Exit**. Para limpiar su ingreso y comenzar de nuevo, toque **Clear**.

## Cómo ver un Ángulo de Visión Alternativo (sólo DVD)

Algunos DVDs contienen escenas que se han grabado simultáneamente desde distintos ángulos. Para discos grabados con ángulos múltiples, presione el botón **ANGLE** (13) en el control remoto para cambiar entre los ángulos disponibles de la imagen en pantalla.

## Acercamiento

Presione el **ZOOM** (23) en el control remoto para agrandar y tener una vista panorámica de la imagen de video usando las siguientes opciones: "Q1", "Q2", "Q3" y "OFF".

## Discos Multi-Idioma (Sólo DVD)

### Cómo cambiar el idioma de Audio

Si está mirando un disco grabado con idiomas múltiples, presione el botón **AUDIO** (5) en el control remoto para elegir un idioma.

### Cómo cambiar el idioma de Subtítulos

Si está mirando un disco grabado con idiomas múltiples con subtítulos, presione el botón **SUBTITLE** (9) en el control remoto para elegir el idioma en el cual desea que aparezcan los subtítulos.

**NOTA:** Durante la reproducción de VCD, presione el botón **AUDIO** (5) en el control remoto para elegir entre Canal Izquierdo, Canal Derecho, y Estéreo.

## PBC - Control de Reproducción (Sólo VCD)

Para VCDs con funcionalidad de reproducción, el control de reproducción (PBC) provee controles adicionales para reproducción de VCD.

Presione el botón **MENU** (1) en el control remoto para cambiar la función PBC "On"/"Off". Cuando PBC está activado, comienza la reproducción desde la pista uno de la lista de reproducción.

**NOTA:** Cuando PBC está activado, están disponible el avance rápido, reproducción lenta, y pista previa/siguiente. No están disponibles Repetición y selección directa de pista.

Cuando PBC está activada, el seleccionar aleatorio, búsqueda, o búsqueda de reproducción desactiva automáticamente el PBC.

## Información de Reproducción

Durante una reproducción de DVD y VCD, presione el botón (10) **DISP** en el control remoto para mostrar información de reproducción en la pantalla, incluyendo el medio de reproducción y el tiempo actual de reproducción.

### Información de Reproducción de DVD

- DVD Video – Formato del disco actual.
- 00:01:30 – “00:36:10” indica el tiempo de reproducción de la pista actual.
- Title 5/08 – indica que el quinto de 8 títulos en el DVD que está reproduciendo actualmente.
- Chapter 2/16 – indica que el segundo de 16 títulos en el DVD que está reproduciendo actualmente.

### Información de Reproducción de VCD

- VCD2.0 – Formato del disco actual.
- 00:01:30 – “00:36:10” indica el tiempo de reproducción de la pista actual.
- PBC On/Off - Indica si se encuentra activado o no el control de reproducción.

## Información General de Disco

Tabla 5: Propiedades del Disco

Símbolo	Propiedades de Disco de 12cm	Tiempo Máximo de Reproducción
	Un lado una capa (DVD-5) Un lado capa doble (DVD-9) Dos lados una capa (DVD-10) Dos lados capa doble (DVD-18)	(Método MPEG 2) 133 minutos 242 minutos 266 minutos 484 minutos
	Un lado una capa (VCD)	(Método MPEG 1) 74 minutos
	Un lado una capa	74 minutos

Tabla 6: Símbolos de Disco

Símbolo	Significado
	Número de idiomas de voces grabadas. El número dentro del icono indica el número de idiomas en el disco (máximo de 8).
	Número de idiomas de subtítulos disponible en el disco (máximo de 32).
	Números de ángulos provistos (máximo de 9).
	Proporciones de Aspecto disponibles. “LB” proviene de Letter Box y “PS” proviene de Pan/Scan. En el ejemplo de la izquierda; el video 16:9 puede convertirse a video Letter Box.

Tabla 6: Símbolos de Disco

Símbolo	Significado
	Indica el código de región donde el disco puede reproducirse. <ul style="list-style-type: none"> <li>• Región 1: EE.UU, Canadá, Islas del Pacífico Este</li> <li>• Región 2: Japón, Europa Occidental, Europa del Norte, Egipto, Sud África, Oriente medio</li> <li>• Región 3: Taiwán, Hong Kong, Corea del Sur, Tailandia, Indonesia, Asia Sud-oriental</li> <li>• Región 4: Australia, Nueva Zelanda, América central y Sud América, Islas del Pacífico Sur/Oceanía</li> <li>• Región 5: Rusia, Mongolia, India, Asia Central, Europa Oriental, Corea del Norte, África del norte, Asia nor-occidental</li> <li>• Región 6: China Continental</li> <li>• ALL: Todas las regiones</li> </ul>

## OPERACIÓN DE AUDIO DE DVD/CD

Las instrucciones para control de TFT e insertar/expulsar son las mismas para la operación de DVD y CD. Por favor vea la sección Operación de Video DVD/Disc para información sobre estos tópicos.

El UV10 reproducirá música u otros archivos de audio desde los siguientes medios de disco:

- CD-DA
- CD-R/RW
- DVD
- DVD+R/RW
- DVD-R/RW

Luego de insertar un disco con la pantalla TFT abierta, el disco y el título de pista (si está disponible), junto con el número de pista y el tiempo de reproducción aparecen en la pantalla.

### Interfaz de Usuario del Reproductor de CD

Los indicadores en pantalla y las áreas táctiles clave para la reproducción de CD se indican a continuación.

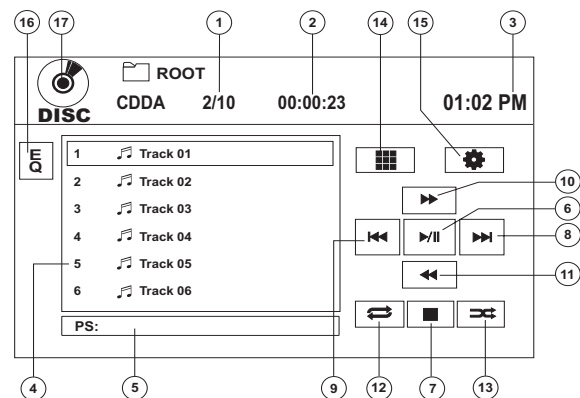

1. Pista actual y número total de pistas en el disco
2. Tiempo transcurrido de reproducción
3. Tiempo Actual
4. Títulos de Pistas
5. Título de Disco
6. ►/||: Toque para reproducir/pausar reproducción de disco
7. ■: Toque para detener reproducción de disco
8. >>|: Toque para moverse a la pista siguiente
9. |<<: Toque para moverse a la pista previa.

10. >>: Toque para avance rápido de la pista actual
11. <<: Toque para volver al principio de la pista actual
12. Toque para activar/desactivar el modo de reproducción Repetir
13. Toque para activar/desactivar el modo de reproducción Aleatorio
14. ■■■: Toque para acceder el ingreso directo a pantalla.
15. ⚙️: Toque para ver el menú SETUP
16. Toque para acceso rápido a fijaciones de nivel de ecualizador
17. Toque para ver el MENÚ SOURCE y seleccione una nueva fuente de reproducción

### Cómo Controlar la Reproducción

#### Cómo Detener la Reproducción

Toque el botón ■ en pantalla o presione el botón ||>/BAND (30) en el control remoto para detener la reproducción del disco.

Para volver a reproducir, toque el botón ►|| en pantalla o presione el botón >|| en el control remoto (18).

#### Cómo Pausar la Reproducción

Toque el botón ►|| en pantalla o presione el botón >|| en el control remoto (18) para suspender o volver a reproducir el disco.

#### Cómo moverse por las pistas

Presione el botón >>| (19) en el control remoto o en la pantalla para avanzar a la próxima pista en el disco.

Presione el botón |<< (17) en el control remoto o en la pantalla para moverse a la pista anterior en el disco.

#### Repetir Reproducción

Toque el botón ⇄ en pantalla o presione el botón RPT (7) en el control remoto para alternar el modo repetición de acuerdo a lo siguiente:

- DVD: Repetir Capítulo, Repetir Título, Repetición Desactivada
- CDDA: Repetir una, Repetir Carpeta, Repetición desactivada
- CD-R/RW: Repetir una, Repetición desactivada
- DVD-R/RW: Repetir una, Repetición desactivada

#### Seleccionar exploración de Pista (sólo discos CD-DA)

Durante la reproducción de un disco, presione el botón INT (34) en el control remoto para reproducir los primeros 10 segundos de cada pista. Cuando se alcanza la pista deseada, presione nuevamente el botón INT para cancelar la función y reproducir la pista seleccionado.

### Seleccionar Reproducción Aleatoria

Mientras la reproducción del disco está detenida, toque el botón ⇄ en pantalla o el botón RDM (33) en el control remoto para reproducir las pistas en el disco en forma aleatoria. Toque el botón ⇄ (RDM) nuevamente para cancelar el modo de Reproducción Aleatorio.

**NOTA:** CD-R y CD-RW no se reproducirán a menos que la sesión de grabación esté finalizada.

### Avance Rápido

Toque el botón >> en pantalla o presione el botón >> (14) en el control remoto para avance rápido. Mantenga presionando y liberando el botón para aumentar el índice de "2X" a "4X", "8X", y "20X". Presione el botón >|| nuevamente para volver a la reproducción normal.

### Ingreso Directo de Pista

Para seleccionar una pista directamente, toque el botón ■■ en el control de pantalla para mostrar el menú de ingreso directo.

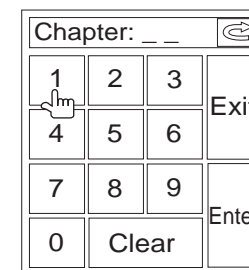

Ingrese la pista deseada usando el teclado numérico en pantalla. Presione el botón enter (flecha) para ir a la pista seleccionada. Para salir de la pantalla, toque **Exit**. Para borrar su ingreso y comenzar de nuevo, toque **Clear**.

## OPERACIÓN DE MP3/WMA

Las instrucciones para control de TFT e insertar/expulsar son las mismas para la operación de DVD y MP3. Por favor vea la sección Operación de Video de DVD/Disco para información sobre estos tópicos.

### Requisitos de Medios y Archivos

Este reproductor le permite reproducir archivos MP3 y WMA grabados en CD-R/RWs, DVD+R/RWs, y DVD-R/RWs. Para discos CD-RW, por favor asegúrese que se le da formato usando el método completo y no el método rápido para evitar operación ilegal del disco.

Hasta 1500 canciones/archivos pueden grabarse dentro de un disco para una mezcla de música de MEGA DVD. No exceda este número de canciones/archivos dado que se podrían producir problemas de legibilidad.

#### Compatibilidad de Formato MP3

Los formatos de nomenclatura de archivo listados a continuación son compatibles con esta unidad:

- Nombre de archivo - ISO 9660: 12 caracteres, extensión de archivo: 3 caracteres
- Nombre de archivo - ISO 9660: 31 caracteres, extensión de archivo: 3 caracteres
- Joliet – 64 caracteres

Si el nombre de archivo o carpeta no cumple con los estándares de sistema de archivos ISO 9660, podría no ser mostrado o reproducido correctamente. Use las siguientes preferencias cuando comprime datos de audio para su disco MP3:

- Tasa de Transferencia de Bit: 128kbps
- Frecuencia de la Muestra: 48kHz

Cuando graba MP3 hasta la máxima capacidad del disco, desactive escritura adicional. Para grabar un disco vacío hasta la capacidad máxima del disco, use la preferencia "Disc at once".

#### Orden de Reproducción MP3

Cuando se seleccionan para reproducción los archivos y carpetas (Búsqueda de Carpeta, Búsqueda de Archivo o Selección de Carpeta) son accedidos en el orden que fueron grabados por el grabador de CD. Como resultado, la orden en cual se espera que sean reproducidos podría no coincidir con el orden en que son realmente reproducidos. Podría fijar el orden en el cual los archivos MP3/WMA serán reproducidos grabándolos en el medio de forma tal de escribir los nombres de archivos en el CD comenzando con los números de secuencia de reproducción como "01" a "99".

Por ejemplo, un medio con la siguiente organización de carpeta/archivo está sujeto a Búsqueda de Carpeta, Búsqueda de Archivo o Selección de Carpeta, como se muestra a continuación.

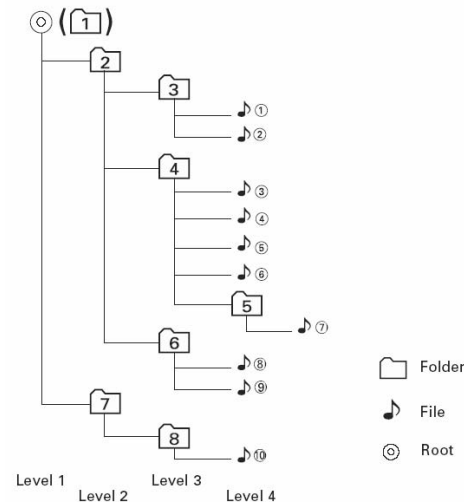

El reproductor UV10 sólo reconoce tres niveles de carpeta y no muestra carpetas que contienen sólo otras carpetas. En el ejemplo de arriba, la unidad mostrará las carpetas 3, 4, 6, y 8, pero no 2 y 7 dado que no contienen ninguna pista directamente. La carpeta 5 no es reconocida para nada dado que está en el cuarto nivel.

## Cómo insertar un Dispositivo USB

**NOTA: El puerto USB reconocerá la mayoría de los dispositivos de memoria Flash USB y Discos duros portátiles (Los discos duros deben estar formateados en FAT32, NTFS no está soportado).**

1. Ubique el conector USB (14) en el frente de la radio.

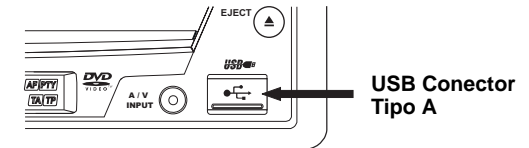

2. Levante la cubierta protectora para mostrar la ranura USB.
3. Inserte el dispositivo USB en el conector USB. La unidad leerá automáticamente los archivos de audio/video en el dispositivo USB.

Para quitar el dispositivo USB, presione el botón (10) **SRC** para cambiar a otro modo y luego puede quitar el dispositivo USB del Conector USB.



## Interfaz de Usuario para MP3.

Los indicadores en pantalla y las áreas táctiles clave para la reproducción de MP3 se indican a continuación.

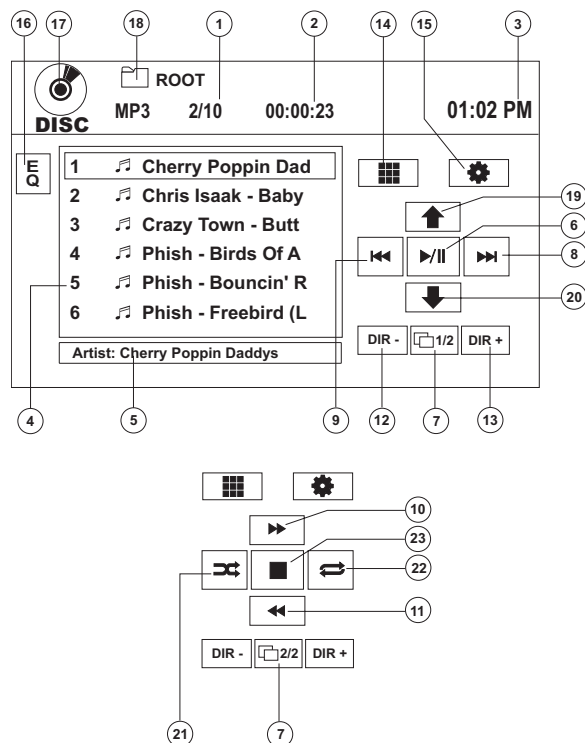

1. Pista actual y número total de pistas en el disco
2. Tiempo transcurrido de reproducción
3. Tiempo Actual
4. Títulos de Pistas
5. Información de ID3
6. ►/||: Toque para reproducir/pausar reproducción de disco
7. 1/2, 2/2: Toque para moverse entre la página 1 y 2 de los controles en pantalla
8. >>|: Toque para moverse a la pista siguiente
9. |<<: Toque para moverse a la pista previa.
10. >>: Toque para un Avance Rápido x2, x4, x8, x20
11. <<: Toque para un Retroceso Rápido x2, x4, x8, x20
12. DIR -: Toque para ver la carpeta previa
13. DIR +: Toque para ver la carpeta siguiente
14. ■■■: Toque para acceder el ingreso directo a pantalla.

15. ⚙️: Toque para ver el menú SETUP
16. Toque para acceso rápido a fijaciones de nivel de ecualizador
17. Toque para ver el MENÚ SOURCE y seleccione una nueva fuente de reproducción
18. Nombre de Carpeta
19. Av. de Página
20. Retr. de Página
21. Aleatorio Activado > Aleatorio Desactivado
22. Repetir una > Repetir Carpeta > Repetición desactivada
23. ■: Toque para detener reproducción de disco

## Cómo Controlar la Reproducción

### Cómo Reproducir Archivos MP3/WMA

Después de insertar un disco MP3/WMA, los archivos se reproducirán en secuencia del directorio "Raíz".

**NOTA: Cuando graba archivos MP3 / WMA dentro de un disco DVD, use la opción de grabación 2X o 4X, si está disponible. Esta baja velocidad de grabación ayudará a eliminar errores de buffer y aumentará la capacidad de legibilidad del disco. También, use carpetas cuando graba un gran número de canciones / archivos a un disco para una fácil navegación de la música. Seleccione la opción "Disc at Once" y cierre su disco.**

### Cómo Detener la Reproducción

Toque el botón ■ en pantalla o presione el botón ||>/BAND (30) en el control remoto para detener la reproducción del disco.

Para volver a reproducir, toque el botón ►/|| en pantalla o presione el botón >/|| en el control remoto (18).

### Cómo Pausar la Reproducción

Toque el botón ►/|| en pantalla o presione el botón >/|| en el control remoto (18) para suspender o volver a reproducir el disco.

### Cómo moverse por las pistas

Presione el botón >>| (19) en el control remoto o en la pantalla para avanzar a la próxima pista en el disco.

Presione el botón |<< (17) en el control remoto o en la pantalla para moverse a la pista anterior en el disco.

### Repetir Reproducción

Presione el botón (7) RPT en el control remoto para alternar el modo repetición de acuerdo a lo siguiente: Repetir una, Repetir Carpeta, Repetición desactivada.

**NOTA: CD-R y CD-RW no se reproducirán a menos que la sesión de grabación esté finalizada.**

### Ingreso Directo de Pista

Use el teclado numérico (29) en el control remoto para acceder archivos directamente o presione el botón ■■■ (ver "Ingreso Directo de Pista" en página 43).

## OPERACIÓN DE iPod

**NOTA: Asegúrese que su iPod tiene instalado el último firmware de Apple para evitar problemas de conectividad.**

### Cómo Acceder al Modo iPod

Cet appareil est fait pour l'iPod. Vous pouvez commander votre iPod à travers les boutons du panneau avant de l'installation de tête et accéder à la liste d'écoute, l'artiste, l'album, chansons, etc. Des modèles soutenus mais non limités à:

- iPod Classic
- iPod Touch
- iPod Touch 2G
- iPod Nano 3G
- iPod Nano 4G

La unidad cambiará automáticamente a modo iPod cuando un iPod es enchufado dentro del conector USB.

**NOTA: Para conectividad básica de iPod, puede usar el cable blanco de USB iPod de 30 pines que viene con el dispositivo Apple. Para reproducción de video o foto iPod, debe comprar el cable jLink-USB.**

Para volver al menú iPod desde cualquier otro menú de fuente, presione el botón (10) **SRC** en el panel frontal o el control remoto hasta que aparezca el menú iPod en la pantalla. Los indicadores en pantalla y las áreas táctiles clave para la reproducción de CD se indican a continuación.

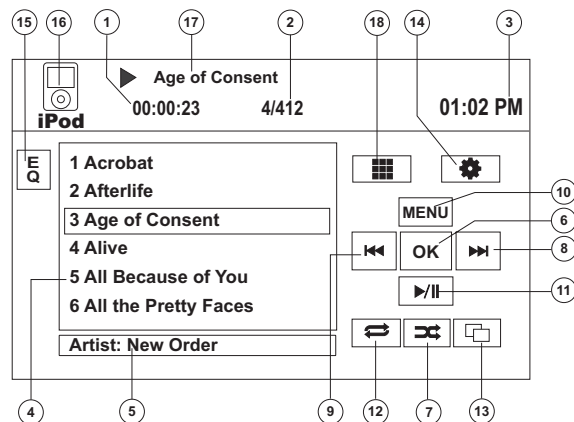

1. Tiempo transcurrido reproduciendo el archivo actual
2. Número de archivo y número total de archivos en el disco
3. Tiempo Actual
4. Títulos de Archivos
5. Información ID3 (Artista/Album)
6. **OK**: Toque para "Intro"
7. Toque para reproducir todos los archivos en un orden aleatorio
8. **>>|**: Toque para moverse al archivo siguiente
9. **|<<**: Toque para moverse al archivo previo.
10. **MENU**: Toque para acceder al menú principal de iPod
11. **▶||**: Toque para reproducir/pausar reproducción de disco
12. Toque para Reproducir Archivo > Reproducir Carpeta
13. Toque para ver la pantalla de arte del álbum
14. **⚙**: Toque para ver el menú SETUP
15. Toque para acceso rápido a fijaciones de nivel de ecualizador
16. Ver SOURCE MENU (MENU DE FUENTE) y seleccionar una nueva fuente
17. Título del archivo actual
18. **■**: Toque para acceder el ingreso directo a pantalla.

### Control de su iPod

Toque el botón **MENU** o pulse los siguientes botones de control remoto para acceder al menú principal del iPod.

Menú	Control Remoto
Music	<b>AUDIO</b>
Photo	<b>SUBTITLE</b>
Video	<b>ÁNGULO</b>

Use la pantalla táctil o las teclas direccionales de su control remoto para navegar los menús de su iPod.

#### Reproducción de Archivos

Para acceder a los archivos de música, toque el botón de **MENU** sobre la pantalla y regrese al menú principal del iPod y luego seleccione "MUSIC," "VIDEO" o "PHOTO" o pulse el botón de control remoto indicado en la tabla anterior.

- Toque el botón **>||** en la pantalla para reproducir/pausar.
- Toque el botón **>>|** en la pantalla o presione el **>>|** botón (19) en el control remoto para mover al próximo ítem del menú.

- Toque el botón **|<<** en la pantalla o presione el **|<<** botón (17) en el control remoto para mover al anterior ítem del menú.
- Utilice la pantalla táctil o presione el botón (18) **>||** en el control remoto para seleccionar la opción del menú resaltada.
- Presione el botón (14) **>>** en el control remoto o toque el botón **MENU** en pantalla, para regresar al menú previo.

Durante la reproducción de música, la siguiente pantalla es mostrada:



- Para regresar el menú de música de iPod desde la pantalla de arte del álbum, presione **↩**.
- Para regresar al menú de Video o Photo mientras ve una foto o vídeo, toque la pantalla.

#### Avance Rápido/Retroceso Rápido

Presione y mantenga los botones **|<<** o **>>|** en el control remoto (17, 19) por 1 segundo y continúe manteniendo pulsado para avance rápido o retroceso rápido. Suelte para volver a la reproducción normal.

#### Búsqueda de Listas de Reproducción/Artista/Album/Canción

Para buscar Listas de Reproducción, Artistas, Albums y Canciones, presione el botón **MENU** (1) en el control remoto mientras se encuentra en uno de los siguientes directorios: Lista de Reproducción, Artista, Album o Canción. El directorio seleccionado será accedido mostrándose en la parte superior de la pantalla el número de páginas y archivos en ese directorio. Para acceder al archivo o página, ingrese a la página o el número de archivo directamente del teclado del control remoto. Pulse el botón **|<<** o **>>|** (17, 19) en el control remoto para seleccionar la canción o archivo deseada.

**Ingreso Directo de Pista**

Track: _			
1	2	3	Exit
4	5	6	
7	8	9	Enter
0	Clear		

Para seleccionar una pista directamente, toque el botón  en el control de pantalla para mostrar el menú de ingreso directo.

Ingrese la pista deseada usando el teclado numérico en pantalla. Presione el botón **Intro** para sintonizar la estación seleccionada. Para salir de la pantalla sin cambiar de estación, toque **Exit**. Para

limpiar su ingreso y comenzar de nuevo, toque **Clear**.

---

**NOTA:** Para transmitir el video desde su iPod a la pantalla del UV10, debe utilizar las siguientes opciones de su menú de preferencias de video del iPod. TV Out (Sal. de TV) = On, TV Signal (Señal de TV) = NTSC, y Widescreen (Pantalla Ancha) = On.

**NOTA:** Luego de desconectar su iPod, el UV10 retornará siempre al último modo de acceso antes de que el iPod haya sido conectado a la unidad.

---

## OPERACIÓN DE BLUETOOTH

**NOTA: La operación de Bluetooth requiere el accesorio opcional BTM10.**

### Acerca de Bluetooth

Bluetooth es una tecnología de conectividad de radio inalámbrica de corto alcance que está desarrollada como un reemplazo de cables para teléfonos móviles, PCs de mano y otros dispositivos. Bluetooth funciona en el rango de frecuencia de 2.4 GHz y transmite voz y datos hasta 1 megabits por segundo. Bluetooth fue presentado por un grupo especial de interés (SIG) compuesto por Ericsson Inc., Intel Corp., Nokia Corp., Toshiba e IBM en 1998, y actualmente es desarrollado por cerca de 2,000 compañías en el mundo. La palabra, marca y logos Bluetooth son propiedad de Bluetooth SIG, Inc. y cualquier uso de tales marcas por Audiovox Corporation es bajo licencia. Otras marcas y nombres de marcas son aquellos de sus respectivos propietarios.

**NOTA: La distancia de línea de señal entre esta unidad y su teléfono celular debe ser de 8 metros o menos para enviar y recibir voz y datos vía la tecnología inalámbrica Bluetooth. Sin embargo, la distancia de transmisión podría acortarse más que la distancia estimada, dependiendo del ambiente en uso.**

Antes de intentar usar las funciones Bluetooth en el UV10, debe comprar e instalar el BTM10. Cuando está conectado adecuadamente, la luz azul aparece iluminada. Las funciones Bluetooth sólo están disponibles cuando está instalado el BTM10.

Por favor asegúrese que su teléfono móvil soporta funciones Bluetooth (perfiles de auricular o manos libres o ambos). Siga las siguientes guías para una operación satisfactoria.

- Antes de usar las funciones Bluetooth, debe aparear su teléfono móvil con la unidad central UV10 (ver "Cómo aparear el Sistema Bluetooth con su Teléfono Móvil y la Unidad Central"). Para asegurar la mejor recepción para aparear y reconexión, por favor asegúrese que la batería de su teléfono está completamente cargada antes de comenzar.
- Trate de realizar el apareado a los pocos minutos de haber encendido su teléfono.
- Una vez que la unidad se ha apareado con el teléfono, el número de modelo de la unidad, "UV10", se mostrará en el teléfono móvil.

- Para lograr el mejor rendimiento, siempre mantenga el teléfono móvil dentro de los 3 metros de la unidad central.
- Siempre mantenga un paso despejado entre el teléfono móvil y la unidad central. Nunca coloque un objeto metálico o cualquier otro obstáculo entre el teléfono móvil y la unidad central.
- Algunos teléfonos móviles (como el Sony Ericsson) podrían tener una opción de "Modo de Ahorro de Energía". POR FAVOR NO use el modo de ahorro de energía con el UV10.
- Antes de aceptar o realizar un llamado, asegúrese que la función "Bluetooth" de su teléfono móvil está activada.
- Para asegurar la mejor calidad/rendimiento de conversación, permanezca a menos de un metro del BTM10 cuando habla.
- Para "desconectar" el teléfono móvil de la unidad central, desactive la conectividad Bluetooth del teléfono móvil o toque el botón .
- **La búsqueda directa de Libreta de Teléfonos a través de la unidad central sólo está disponible si el teléfono móvil soporta Descarga de Libreta de Teléfonos.** Si la función no está soportada, la unidad central mostrará "Phone book not provided by this phone" - "Libreta de teléfonos no provista para este teléfono" cuando se hace un intento de descargar una libreta de teléfonos.

### Interfaz de Usuario Bluetooth

Los indicadores en pantalla y las áreas táctiles clave para la operación de Bluetooth se indican a continuación.

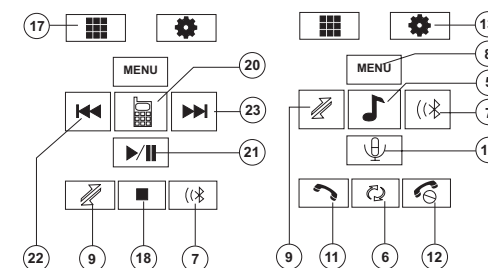
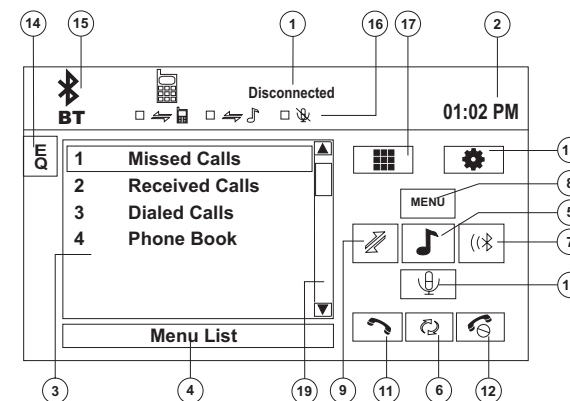

### INTERFAZ DE TELÉFONO INTERFAZ MÚSICA

1. Estado de Conexión Actual/dispositivo conectado
2. Tiempo Actual
3. Menú de Bluetooth
4. Estado Actual de Operación
5. Alterna entre menú de Música/Teléfono
6. Transferir llamada activa de nuevo al microteléfono
7. Aparear su teléfono Bluetooth (uso por primera vez)
8. Salir de pantalla de listado de llamados
9. Conectar/desconectar dispositivos Bluetooth (teléfono, PDA, reproductor personal de música, etc.) con función manos libres
10. Silenciar/activar micrófono (ubicado en el lado izquierdo de la radio) durante un llamado activo
11. Responder llamadas entrantes/hacer llamadas

12. Rechazar llamadas entrantes/finalizar llamada/salir de proceso de apareado/salir de lectura de libreta de teléfonos o listado de llamadas
13. : Toque para ver el menú SETUP
14. Toque para ver el ecualizador
15. Toque para ver el MENÚ SOURCE y seleccione una nueva fuente de reproducción
16. Indicadores de estado (modo teléfono, modo música, modo micrófono)
17. : Toque para acceder el ingreso directo a pantalla.
18. : Toque para detener reproducción de A2DP
19. Toque la barra de desplazamiento y flechas para ver las páginas anteriores/ siguientes de elecciones (sólo visible cuando es necesario)
20. Alterna entre menú/modo de Música/Teléfono
21. : Reproduce/Pausa archivo seleccionado
22. : Toque para moverse al archivo previo
23. : Toque para moverse al archivo siguiente

### Perfil de Manos Libres (HFP)

Para usar un teléfono en forma inalámbrica con esta unidad, es necesario primero establecer una conexión usando tecnología inalámbrica Bluetooth. La conexión normalmente se establece usando HFP (Perfil de Manos Libres), el cual le brinda control de funciones completas disponibles en el teléfono fuente. Sin embargo, dependiendo de su teléfono, la conexión puede hacerse usando HSP (Perfil de Auricular), lo que hace a algunas funciones no disponibles. Esta es una limitación de su teléfono, no del UV10.

Dado que hay una gran cantidad de implementaciones de teléfono móvil Bluetooth disponibles en el mercado, las operaciones con su teléfono móvil Bluetooth usando esta unidad varía ampliamente.

Por favor refiérase al manual de instrucciones que viene con su teléfono móvil Bluetooth junto con este manual mientras opera su teléfono con esta unidad.

### Cómo aparear el Sistema Bluetooth con su Teléfono Móvil y la Unidad Central

1. Presione el botón (7) para iniciar el proceso de apareamiento. Mantenga el teléfono móvil a menos de 2 metros de la unidad central cuando aparea. (Para terminar el proceso de apareado, presione el botón nuevamente.)
2. Seleccione la opción de configuración de Bluetooth en el teléfono móvil ha ser apareado (por favor refiérase al manual de instrucciones del teléfono para conocer

como ingresar a la configuración Bluetooth, activar/desactivar Bluetooth, y realizar el apareado).

**NOTA: Algunos teléfonos requieren "clave de paso" o código de apareado para conectar. Si su teléfono requiere la clave de paso o código de apareo, deberá ingresar el número en el campo Código de Apareado bajo el menú de CONFIGURACIÓN Bluetooth. El código de apareamiento es "0000" para muchos teléfonos. El código predeterminado para el UV10 es "1234". Ver "Funciones de Sub-menú de Bluetooth" en página 36 para instrucciones para ingresar el código de apareado.**

3. Seleccione "UV10" de la lista de apareado en el teléfono móvil.
  - Si el apareado es satisfactorio, el TFT mostrará el número o nombre de modelo de teléfono móvil apareado (como se especifica en el menú de configuración Bluetooth del teléfono).
  - Si el apareado falla, se muestra "Phone Pairing Fail" (falla de apareado de teléfono) en la parte inferior de la pantalla.

### Cómo Reconectar

Una vez que el dispositivo Bluetooth se ha apareado, puede tocar el botón conectar (9) para reconectar.

**NOTA: Sólo puede conectar un teléfono usando los botones en pantalla de Interfaz de Teléfono.**

Cada vez que se presiona el botón , la unidad central reconectará automáticamente con el teléfono móvil una vez (sólo si el teléfono móvil fue apareado previamente con la unidad central).

### Cómo administrar Llamadas Entrantes

Cuando está conectado a un teléfono Bluetooth, la unidad silenciará la salida de audio, pausará la reproducción de CD, y cambiará a la pantalla Bluetooth cuando es recibida la llamada. El número telefónico entrante aparecerá en la parte superior de la pantalla.

#### Cómo responder a una Llamada Entrante

Para responder el llamado, toque el botón (11).

**NOTA: el botón TALK en el BTM10 puede usarse para responder llamados o cortar.**

Para una mejor recepción, hable fuerte y claramente.

Para finalizar la conversación, presione el botón (12). La pantalla mostrará la duración de llamada por 3 segundos, y luego vuelve al modo previo.

#### Cómo rechazar a una Llamada Entrante

Toque el botón para rechazar una llamada entrante. El llamado revertirá a su teléfono y puede ser respondido directamente o dejado para su correo de voz.

#### Control de Volumen

Para aumentar o disminuir el nivel de volumen, gire el control AUDIO (5) en el panel frontal o presione los botones VOL+ / VOL- (15, 16) en el control remoto.

#### Silenciar Micrófono

Para silenciar el micrófono, toque el botón (10). Toque nuevamente para volver a la funcionalidad de micrófono.

### Cómo Hacer una Llamada Saliente

**NOTA: Presione el de la pantalla principal Bluetooth para marcar automáticamente el último llamado recibido.**

1. Toque el botón para abrir la pantalla de discado directo.

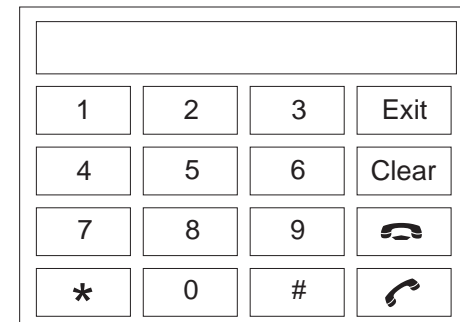

2. Use los botones 0-9, \*, y # para ingresar el número telefónico.
  - Toque el botón CLEAR para borrar el último dígito.
  - Toque el botón para borrar todo el número y comenzar de nuevo.
3. Después de ingresar el número de teléfono, presione el botón para discar el llamado. La pantalla de discado directo se cerrará una vez que su llamado se conecte.

Para finalizar la conversación, presione el botón .

## Transferencia de Llamada

Mientras habla, para transferir audio desde la unidad central de nuevo al teléfono móvil, toque el botón  (6). El TFT mostrará "Transfer" (transferir). Sólo puede transferir después de haber respondido.

## Lista de Menú

La lista de menú aparece en el lado izquierdo de la pantalla y puede accederse desde otros modos tocando el botón **MENÚ** en el lado derecho de la pantalla.

**NOTA: No todos los teléfonos permiten acceso a llamadas perdidas, recibidas o realizadas y algunos no permitirán descargar la libreta de direcciones de su teléfono.**

### Llamadas Perdidas

La lista de llamadas perdidas recupera la lista de números Perdidos de su teléfono. El último número perdido es el primer número de la lista. Toque la opción de menú de Llamados Perdidos para ver la lista. Para hacer un llamado desde la lista de Llamados Perdidos, toque el número y luego toque el botón . El TFT mostrará "Cannot get missed record" (no puede obtenerse el registro perdido) cuando esta función no está disponible.

### Llamadas Realizadas

La lista de llamadas realizadas recupera la lista de números llamados desde su teléfono. El último número marcado es el primer número de la lista. Toque la opción de menú de Llamados Realizados para ver la lista. Para hacer un llamado desde la lista de Llamados Realizados, toque el número y luego toque el botón . El TFT mostrará "Cannot get dialed record" (no puede obtenerse el registro de marcados) cuando esta función no está disponible.

### Llamadas Recibidas

Use la lista de Llamadas Recibidas para ver los 10 últimos números almacenados en su teléfono. Para acceder a la lista de Recibidas, toque la opción de menú Llamadas Recibidas. El último número recibido es el primer número de la lista. Para hacer un llamado desde la lista de Llamadas Recibidas, toque el número y luego toque el botón . El TFT mostrará "Cannot get received record" (no puede obtenerse el registro recibido) cuando esta función no está disponible.

### Libreta de Teléfonos

1. Toque la opción "Phone Book" (libreta de teléfonos) para mostrar la libreta de teléfonos almacenada en su teléfono móvil, si es compatible. La pantalla mostrará

"Ready..." (Listo...) mientras se está descargando la libreta de teléfonos.

2. Una vez que se completa la descarga, puede usar los botones flecha y la barra de desplazamiento en el lado derecho de la ventana para navegar la lista. Dado que la unidad descarga una página de entradas por vez, podría haber una pequeña demora mientras los números de la siguiente página se descargan.
3. Toque el número resaltado que desea marcar y luego toque el botón .

**NOTA: Algunos teléfonos móviles no soportan descarga de Libreta de Teléfonos a través de Bluetooth. Esta es una limitación de su teléfono, no del UV10.**

## Configuración Bluetooth

### Respuesta Automática

Puede elegir que el UV10 atienda automáticamente llamadas entrantes a su teléfono Bluetooth apareado. Para activar "Auto answer" (responder automáticamente):

1. Toque el botón  para ver el menú SETUP (configuración).
2. Seleccione el Sub-menú "Bluetooth".
3. Toque el área de la derecha de "Auto answer" para seleccionar "Auto".

### Conexión Automática

La opción de Conexión Automática le permitirá al UV10 conectarse automáticamente a su Bluetooth previamente apareado cuando está en el rango. Cuando la opción Conexión se fija en "Manual", debe presionar el botón  para re-establecer conexión con su teléfono. Para activar "Auto connect" (conectar automáticamente):

1. Toque el botón  para ver el menú SETUP (configuración).
2. Seleccione el Sub-menú "Bluetooth".
3. Toque el área de la derecha de "Conectar" para seleccionar "Auto".

## Perfil Avanzado de Distribución de Audio (A2DP)

El UV10 le permite reproducir archivos de audio de su teléfono, PDA o reproductor personal de música usando la conexión Bluetooth.

Antes de usar un reproductor de audio, podría ser necesario ingresar un código PIN en la unidad. Ingrese el código PIN referente a "Funciones de Sub-menú de Bluetooth" en página 36.

**NOTA: Por favor salga del modo A2DP antes de intentar hacer un llamado telefónico, dado que podrían producirse resultados inesperados dependiendo del modelo de su teléfono móvil.**

El UV10 puede controlar un reproductor de audio Bluetooth vía Perfil Avanzado de Distribución de Audio (A2DP) o Perfil de Control Remoto de Audio/Video (AVRCP). Los reproductores de audio Bluetooth (o adaptadores Bluetooth) compatibles con estos perfiles pueden conectarse a esta unidad. La funcionalidad varía dependiendo del perfil usado.

## RESOLUCIÓN DE PROBLEMAS

Tabla 7: Resolución de Problemas

Problema	Causa	Acción Correctiva
<b>GENERAL</b>		
La unidad no enciende	Fusible de Radio quemado	Instale un nuevo fusible con la especificación correcta
	Fusible de batería de automóvil quemado	Instale un nuevo fusible con la especificación correcta
	Operación ilegal	Presione el botón RESET ubicado en la esquina inferior derecha del panel frontal
Control Remoto no funciona	Batería agotada	Reemplace la batería con una nueva
	Batería instalada incorrectamente	Quite la batería e instálela correctamente
Sin/baja salida de audio	Conexión de salida de audio inadecuada	Verifique cableado y corrija
	Volumen fijado demasiado bajo	Aumente el nivel de volumen
	Conexión de "MUTE" inadecuada	Revisar el diagrama de cableado y verificar la conexión de "MUTE"
	Parlantes dañados	Reemplace parlantes
	Equilibrio de volumen fuertemente desviado	Ajuste el equilibrio de canal a la posición central
	Cableado de parlantes en contacto con partes metálicas del automóvil	Aísle todas las conexiones de cableado de parlantes
Mala calidad de sonido o distorsión	Disco pirata en uso	Use copia original
	Especificación de potencia de los parlantes no compatible con la unidad	Conecte parlantes adecuados
	Parlante en corto circuito	Verifique contacto de parlantes
La unidad se restaura a si misma cuando se apaga el motor.	Conexión incorrecta entre ACC y cable positivo de batería	Verifique cableado y corrija
<b>PANTALLA TFT</b>		
El monitor no abre automáticamente	Apertura Automática del TFT desactivada	cambiar Abrir automáticamente el TFT a activado
Sin imagen	Conexión incorrecta al cable de freno de estacionamiento	Verifique cableado y corrija
	Freno de estacionamiento no aplicado	Detenga el vehículo en lugar seguro y aplique el freno de estacionamiento
Imagen intermitente o interferencia aparece en la pantalla	el DVD no es compatible con las preferencias actuales del sistema de TV	Cambie la configuración para acomodar el disco
	Conexiones de señal de video inadecuadas	Verifique cableado y corrija
Imagen alargada o inadecuada muestra de relación alto/ancho	Inadecuada configuración de proporción de aspecto	Use la configuración de proporción de aspecto correcta
El monitor se detiene en una posición incorrecta	El camino del movimiento está bloqueado	Presione la tecla OPEN para restaurar el movimiento del monitor
<b>SINTONIZADOR</b>		
Búsqueda de estación débil	Antena del automóvil no está completamente extendida	Conecte el cable de control de antena de automóvil adecuadamente
	Antena del automóvil no conectada adecuadamente	Conecte el cable de control de antena de automóvil adecuadamente
	Función LOCAL está activada	Desactive la función LOCAL
No se puede insertar disco	Ya hay un disco en la unidad	Expulse el disco actual e inserte uno nuevo

**Tabla 7: Resolución de Problemas**

Problema	Causa	Acción Correctiva
Imagen borrosa, distorsionada, u oscura	Disco copiado ilegalmente	Use copia original
No reproduce el disco	Disco doblado o roto	Use discos en buenas condiciones
	Disco sucio o mojado	Limpie el disco con un paño suave
	Lector láser sucio	Limpie el lector láser con un disco de limpieza
	Se está usando un disco incompatible	Use disco compatible
	Calificación del disco excede el límite de calificación de Bloqueo Parental	Cambie la configuración de Bloqueo Parental a una restricción más baja
	Código de región no es compatible con la unidad	Use disco con el adecuado código de región
	El disco está insertado con la cara superior hacia abajo	Inserte el disco con la etiqueta hacia arriba
PBC no puede usarse durante la reproducción de VCD	PCB no está disponible en el disco	
Sin repetición o búsqueda durante la reproducción de VCD	PCB está activado	Desactive el PCB
<b>MP3</b>		
Se produce una interrupción durante la reproducción	Disco sucio o roto	Limpie o reemplace el disco
	Archivo está dañado/mal grabado	Vuelva a crear el disco con archivos buenos
Mensaje de reproducción mostrado incorrectamente	El mensaje es más largo de lo que el LCD puede mostrar	

## Mensajes de Error

**Tabla 8: Mensajes de Error**

Mensaje Mostrado	Causa	Acción Correctiva
Cargando	Se está leyendo el disco	
Sin Disco	Disco sucio	Limpie el disco con un paño suave
	El disco está insertado con la cara superior hacia abajo	Inserte el disco con la etiqueta hacia arriba
	Sin disco en el compartimiento de carga	Inserte Disco
Disco Malo	Disco sucio	Limpie el disco con un paño suave
	El disco está insertado con la cara superior hacia abajo	Inserte el disco con la etiqueta hacia arriba
Disco Desconocido	Formato del disco no es compatible con la unidad	
Error de Región	DVD no es compatible con el código de región de la unidad	
Error	Operación ilegal del mecanismo	Presione la tecla <b>EJECT</b> por 5 segundos para restaurar el mecanismo de carga



## Cuidado y Mantenimiento

1. Use sólo un paño con siliconas limpio y detergente neutro para limpiar el panel frontal o el monitor. Un paño áspero y detergente no neutro (tal como alcohol) podría llevar a raspaduras o decoloración.
2. No aplique agua o fluidos de limpieza en la unidad.
3. Si la temperatura dentro del reproductor está muy caliente, un circuito protector detiene automáticamente la reproducción del disco. Si esto se produce, permita que la unidad se enfríe antes de operar nuevamente el reproductor.
4. Nunca inserte nada distinto a discos compactos de 5" (12 cm) dentro del reproductor dado que el mecanismo puede ser dañado por objetos extraños.
5. No intente usar CD simples de 3" (8 cm.) en esta unidad, con o sin adaptador, dado que se podría producir el daño del reproductor y/o disco. Tales daños no están cubiertos por la garantía de este producto.
6. El reproductor de CD podría no funcionar adecuadamente en calor o frío extremo. Si se produce tal condición, permita que el interior del vehículo alcance la temperatura normal antes de usar el reproductor.
7. Cuando el vehículo se calienta durante clima frío o bajo condiciones de humedad, puede aparecer condensación en el panel LCD. Si esto se produce, la pantalla no funcionará adecuadamente hasta que se evapore la humedad.
8. Sugerimos que use un disco de limpieza en esta unidad más frecuentemente que en la unidad en su casa debido a las condiciones ambientales del vehículo.

## ESPECIFICACIONES

### Reproductor de DVD/CD

Medios Compatibles de Disco: DVD + R / RW (Capa simple y doble) y CD-R / RW

Formatos de Medios Compatibles: CD-DA, MP3, WMA, VCD, SVCD, XviD, AVI, MPEG1 / 2

Relación Señal Ruido: > 95dBA

Rango Dinámico >95dB

Respuesta a Frecuencias: 20Hz a 20 kHz, -3dB

Separación de Canales: > 60dB @ 1 kHz

Convertidor D/A: Tasa de transferencia de 24-bit / 192 kHz de alto rendimiento, Modulador Multi-Bit Sigma-Delta

### Video

Formato: NTSC, PAL (detección automática)

Salida: 1Vp-p (75-ohm)

Entrada: 1Vp-p (75-ohm)

### Sintonizador FM

Rango de Sintonización: 87,5MHz - 107,9MHz

Sensibilidad Mono (-30dB): 9dBf

Sensibilidad Acallado (-50dB): 15dBf

Selectividad de Canal Alternativo 70dB

Relación Señal Ruido @ 1 KHz: 58dB

Rechazo de Imagen 80dB

Separación Estéreo @ 1 kHz: >30dB

Respuesta a Frecuencias: 30Hz - 15 kHz, -3d

### Sintonizador AM

Rango de Sintonización: 530 kHz - 1.720 kHz

Sensibilidad (-20dB): 15uV

Relación Señal Ruido @ 1 KHz: 50dB

Rechazo de Imagen 60dB

Respuesta a Frecuencias: 50Hz - 2 kHz, -3dB

### Monitor

Tamaño de pantalla: 7.0" (Medida diagonalmente), 16:9

Widescreen, 6.06" (154.1mm) W X 3.42" (87mm) H

Tipo de Pantalla: Pantalla de Cristal Líquido (LCD) TFT matriz activa

Resolución: 336,960 sub píxeles, 1440 (W) X 234 (H)

### General

Impedancia de Entrada Auxiliar 10k

Fuente de Alimentación: 11 a 16VCC, negativo a tierra

Alimentación de Antena (Azul): 500mA máx., protección limitada de corriente

Amplificador Remoto (Azul/Blanco): 500mA máx., protección limitada de corriente

Temperatura de Funcionamiento -20C ~ 65C

Fusible: 15-amp, Tipo ATM mini

Dimensiones de chasis DIN: 7" X 7" X 2" (178mm x 178mm x 50mm)

### Calificaciones de Potencia CEA



Potencia de Salida: 13 Watts RMS x 4 canales dentro de 4-Ohms @  $\leq 1\%$  THD+N

Relación Señal Ruido: 70dBA bajo referencia (Referencia: 1 Watt, 4-Ohms)

Respuesta a Frecuencias: 20Hz - 20 kHz, -3dB Entrada Aux. usada como referencia de entrada)

Voltaje de Alimentación de Referencia: 14.4VDC

*\*Especificaciones sujetas a cambio sin previo aviso.*

## PREPARATION

Félicitations d'avoir acheté un récepteur Multimédia Portatif UV10 à Phase Linéaire de chez Jensen.

C'est une bonne idée de lire toutes les instructions avant de commencer l'installation. Nous recommandons que vous fassiez installer votre Jensen Phase Linear UV10 par une boutique d'installation de bonne réputation.

### Caractéristiques

#### DVD

- Rapport largeur/longueur - Plein et normal
- Avance rapide - 2X, 4X, 8X et 32X
- Ralenti - 1/2, 1/4, 1/6 et 1/7
- Reproduction, Pause, Arrêt, Chapitre prochain et chapitre précédent

#### CD / MP3 / WMA

- Compatible avec CD-Text
- Compatible avec ID3 Tag
- Recherche par répertoire (MP3 / WMA Uniquement)
- Accès directe à la piste par la télécommande
- Enregistrez jusqu'à 1500 fichiers MP3 et WMA sur un DVD±R / RW
- Recherche de piste en avant/ en arrière (CD-DA Uniquement)
- Au hasard, Répétition et Intro
- Reproduction, Pause, arrêt, Piste prochaine et Piste précédente

#### AM-FM

- Espacement de fréquence USA / Europe / Latin America / Asia
- 30 Station pré-réglées (18 FM / 12 AM)
- Auto Stereo / Mono
- Local / Distance
- Mise en mémoire automatique/Scannage à prévisionnement

#### iPod

- Écoutez iPod utilisant le raccordement d'USB
- Interface de branchement direct à haut vitesse pour accéder aux listes d'écoute iPod, des artistes ; des albums et des chansons. Jouer des fichiers musique et vidéo depuis votre iPod.
- Gestion de puissance charge iPod lorsqu'il est branché.

#### Châssis

- 1.0 DIN (Importation / ISO-DIN Montable)
- Écran à l'affichage aux cristaux liquides à flip-out /flip-up motorisé
- Affichage aux cristaux liquides à 8 caractère/Ségment Type Secondaire

- Affichage aux cristaux liquides à 7" TFT Matrice Active
- 336, 960 Sous-Pixels (1440W X 234H)
- Ajustement d'angle/d'inclinaison de l'écran
- Confirmation de tonalité bip (Choix Allumé-Eteint)
- Système de gestion de chaleur - Refroidissement forcé pour garder les jeux de puces à des températures normales

#### General

- Prêt pour la navigation (NAV102)
- Prêt pour Bluetooth (avec l'achat de BTM10) fournissant un profil à mains libres pour la sécurité/commodité et un profil A2DP pour la musique en continu depuis un PDA/ PMP
- Télécommande infra rouge à 44-Clé
- Une sortie Vidéo Composite pour des écrans supplémentaire
- Entrée audio/vidéo de panneau avant
- Commande de tonalité à trois bande (basse, moyenne, aigu) avec huit courbes EQ pré-réglées
- Panneau avant A/V Entrée auxiliaire pour des dispositifs portatifs média
- Sortie de ligne Avant, Arrière et Caisson de basse
- Commande de volume programmable
- Entrée de caméra arrière (Vue normale et l'image en miroir)
- Mode de calibration écran tactile
- Sortie de ligne 2VRMS - Tous les canaux
- Commande audio enregistreur à rotation
- Interface SWC – Compatible avec un adaptateur de chez PAC SWI-PS Interface de commande du volant, vendu séparément

### Équipement facultatif

- **NAV102**  
Le UV10 est prêt pour la navigation. Avant d'accéder aux fonctions de la navigation, vous devez acheter et installer le module de navigation (NAV102). Toutes les instructions d'opération et d'installation seront incluses avec le module de navigation. Lorsque le module de navigation est branché et fonctionne correctement, le mode de source NAV deviendra actif. Lorsque le module de navigation n'est pas installé le choix NAV apparaît gris, indiquant que la fonction n'est pas disponible.
- **BTM10**  
Avant de brancher à un dispositif avec Bluetooth, vous devez acheter et installer le BTM10 Jensen.

- **Téléphone Bluetooth**  
Voir « Operation Bluetooth » à la page 75.
- **Caméra**  
Le UV10 est prêt pour la caméra. Avant d'accéder aux fonctions de la caméra, vous devez acheter et installer une caméra vidéo à l'arrière. Lorsque la caméra à l'arrière est branchée et fonctionne correctement, le mode de source CAMERA deviendra actif. Lorsque la caméra n'est pas installée le choix CAMERA apparaît gris, indiquant que la fonction n'est pas disponible.

---

**AVERTISSEMENT! Ne branchez l'appareil qu'à une alimentation à 12 volts avec une bonne mise à la terre.**

---



---

**AVERTISSEMENT! Pour réduire le risque d'un accident de circulation (sauf lors de l'usage de la caméra vidéo à l'arrière) n'utilisez jamais la fonction d'affichage vidéo lorsque vous conduisez le véhicule. C'est une violation de la loi fédérale.**

---



---

**AVERTISSEMENT! Ne démontez ni n'ajustez jamais l'appareil.**

---



---

**AVERTISSEMENT! Pour empêcher des blessures causées par un choc ou une incendie n'exposez jamais cet appareil à l'humidité ou à l'eau.**

---



---

**AVERTISSEMENT! N'utilisez jamais des disques irréguliers.**

---



---

**AVERTISSEMENT! Pour empêcher l'endommagement au mécanisme à l'intérieur de cet appareil, éviter l'impact au moniteur TFT.**

---



---

**AVERTISSEMENT! Utilisation d'un fusible incorrect peut causer l'endommagement à l'appareil et ressembler à une incendie.**

---



---

**AVERTISSEMENT! Le moniteur se sert d'un mécanisme automatique motorisé. Pour empêcher l'endommagement à ce mécanisme de coeur, ne poussez, tirez ou pivotez le moniteur à la main.**

---

## COMMANDES ET INDICATEURS

### 1. OUVRIR/FERMER

Pressez pour activer le système mécanique automatique et déplacez le moniteur TFT dans une position de visionnement. Pressez de nouveau pour fermer le TFT.

### 2. PIC/BAND

Pressez pour ajuster la Luminosité et le Contraste (voir « Ajustement de l'image » à la page 59).

Avec le moniteur fermé, pressez **BAND** pour changer entre trois bandes FM et deux bandes AM.

### 3. DISC SLOT

### 4. WIDE/|<<

Pressez pour ajuster l'aspect affichage de l'image à l'un des deux réglages : Full, Normal ou STANDBY.

Avec le moniteur fermé, pressez pour chercher vers l'arrière.

Lorsque le NAV102 est branché à UV10, pressez *et maintenez* pour afficher l'interface de navigation pour utilisateur. L'écran TFT doit être ouvert pour que cette fonction opère.

### 5. TILT / >>|

Pressez pour activer la fonction d'inclinaison. Utilisez l'enchiffreur à rotation pour faire des ajustements lorsque l'icône jaune d'inclinaison clignote.

Avec le moniteur fermé, pressez pour chercher à l'avant.

### 6. EJECT

Pressez pour éjecter un disque.

Pressez *et maintenez* pour réinitialiser la position du mécanisme de coeur.

### 7. LCD Display

### 8. DISP

Avec le moniteur fermé, pressez pour voir des information d'affichage aux cristaux liquides alternative.

### 9. IR Remote Control Receiver

### 10. SRC

Pressez pour allumer l'appareil. Pressez *et maintenez* pour éteindre l'appareil.

Lorsqu'il est allumé, pressez une fois pour sélectionner le mode de reproduction.

### 11. Enchiffreur à rotation

Tournez pour ajuster le volume. Pressez et relâchez pour entrer et/ou confirmer des réglages audio.

Pressez pour activer la fonction MUTE et assourdir le récepteur. Pressez de nouveau pour reprendre le son.

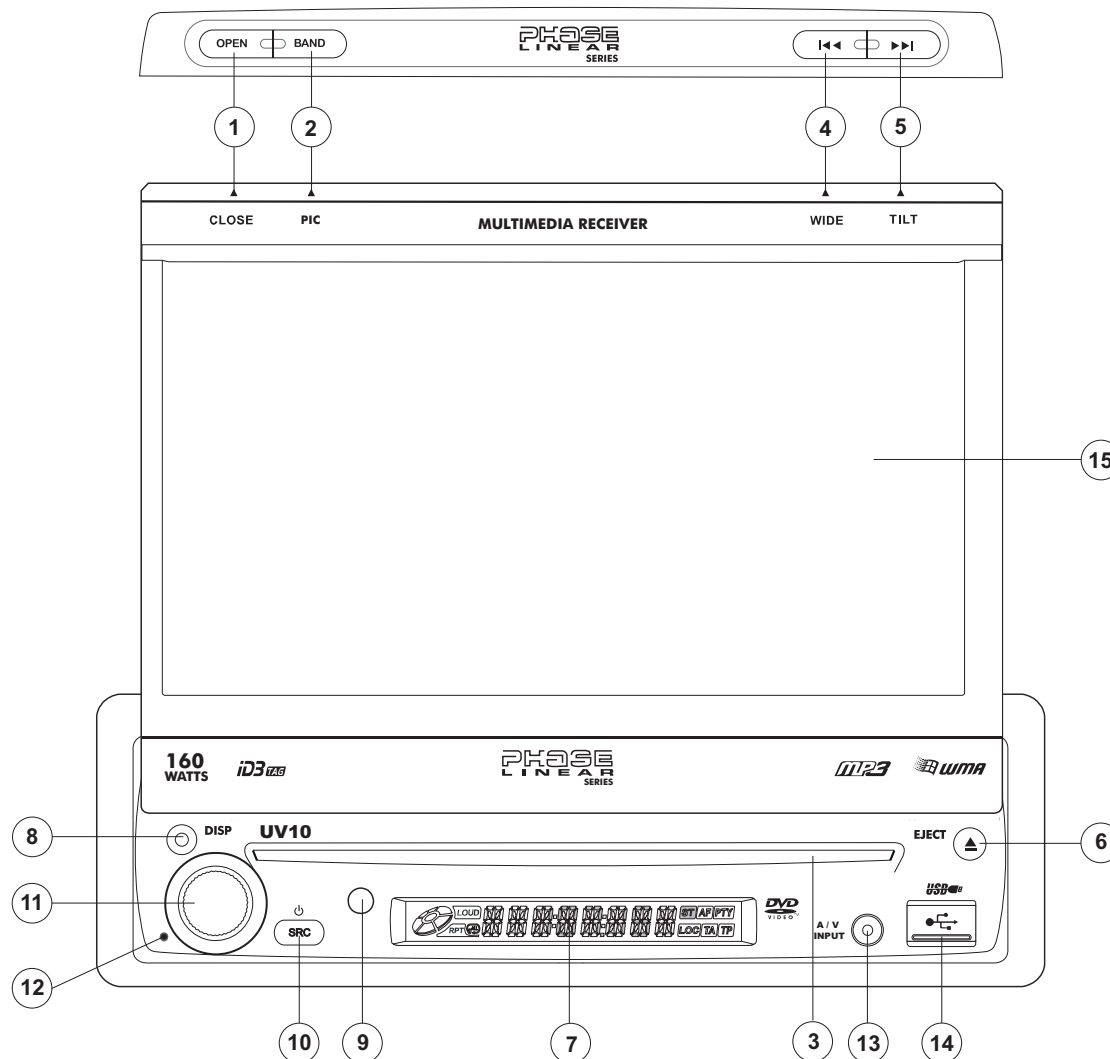

Pressez *et maintenez* pour activer le réglage Local (LOC).

Pressez *et maintenez* de nouveau pour éteindre la réception Locale.

### 12. RESET

Pressez pour réinitialiser les réglages du système aux réglages par défaut d'usine (à l'exception du mot de passe te le verrouillage parental).

### 13. A/V Input

Attachez un dispositif A/V compatible.

### 14. USB Interface Connector

Branchez un dispositif USB pour la reproduction des fichiers vidéo/musique.

### 15. TFT Display

# TELECOMMANDE

Table 1: Fonctions Télécommande

Bouton		Fonction				
Nom	Ref#	DVD	VCD	TUNER	CD/MP3/USB	iPod
MENU	1	Entre dans le menu principal du disque	Eteint le PBC lorsque vous jouez un VCD			Sélectionne le mode Photo
TITLE	2	Entre dans le menu titre du disque	Joue les dix premières secondes de chaque chapitre/titre			Sélectionne le mode Musique
MUTE	3	Bascule la sortie audio allumer/éteindre	Bascule la sortie audio allumer/éteindre	Bascule la sortie audio allumer/éteindre	Bascule la sortie audio allumer/éteindre	Bascule la sortie audio allumer/éteindre
POWER/⏻	4	Allume/éteint l'alimentation	Allume/éteint l'alimentation	Allume/éteint l'alimentation	Allume/éteint l'alimentation	Allume/éteint l'alimentation
AUDIO	5	Change le langage audio pour reproduction du disque				Sélectionne le mode Musique
REPT A-B	6	Réglé pour répéter la reproduction depuis le cadre temporel A jusqu'au cadre temporel B	Réglé pour répéter la reproduction depuis le cadre temporel A jusqu'au cadre temporel B			
REPT	7	Répète la reproduction du chapitre actuel	Répète la reproduction du chapitre actuel		Répète la reproduction de la piste actuelle	Répète la reproduction de la piste actuelle
SRC	8	Sélectionne le mode de reproduction	Sélectionne le mode de reproduction	Sélectionne le mode de reproduction	Sélectionne le mode de reproduction	Sélectionne le mode de reproduction
SUBTITLE	9	Sélectionne la langue pour des sous-titres				Sélectionne le mode Photo
DISP/CLEAR	10	Affiche l'information sur la reproduction Effacer entrée ou aller à l'envers pour corriger l'erreur dans le mode d'accès direct	Affiche l'information sur la reproduction Effacer entrée ou aller à l'envers pour corriger l'erreur dans le mode d'accès direct	Affiche l'information sur la reproduction Effacer entrée ou aller à l'envers pour corriger l'erreur dans le mode d'accès direct	Affiche l'information sur la reproduction Effacer entrée ou aller à l'envers pour corriger l'erreur dans le mode d'accès direct	Affiche l'information sur la reproduction Effacer entrée ou aller à l'envers pour corriger l'erreur dans le mode d'accès direct
PRESET A	11			Navigue la liste des stations préréglées		
PRESET V	12			Navigue la liste des stations préréglées		
ANGLE	13	Reproduit le disque d'un angle différent pour une scène	Reproduit le CD Picture d'un angle différent de l'image affichée			Sélectionne le mode vidéo
>>	14	Avance rapide du contenu du disque	Avance rapide du contenu du disque		Avance rapide du contenu du disque	Accède au menu iPod
VOL -	15	Diminue le volume	Diminue le volume	Diminue le volume	Diminue le volume	Diminue le volume
VOL +	16	Augmente le volume	Augmente le volume	Augmente le volume	Augmente le volume	Augmente le volume
<<	17	Sélectionne le chapitre précédent pour reproduction	Sélectionne le chapitre précédent pour reproduction	Cherche une station de radio disponible en diminuant la fréquence de syntonisation	Sélectionne le chapitre précédent pour reproduction	Suspend la reproduction/commence la reproduction

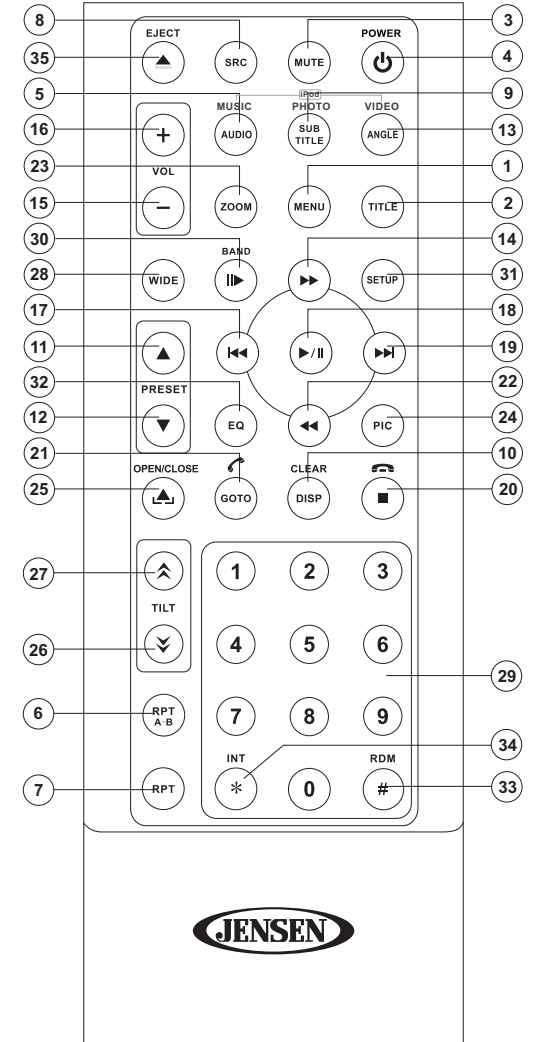

**A NOTER : Votre télécommande peut différer légèrement de celle figurée ici. Le diagramme ci-dessus est donné pour illustration uniquement.**

**Table 1: Fonctions Télécommande**

Bouton		Fonction				
Nom	Ref#	DVD	VCD	TUNER	CD/MP3/USB	iPod
>	18	Suspend la reproduction/commence la reproduction	Suspend la reproduction/commence la reproduction		Suspend la reproduction/commence la reproduction	
>>	19	Sélectionne le chapitre prochain pour reproduction	Sélectionne le chapitre prochain pour reproduction	Cherche une station de radio disponible en augmentant la fréquence de syntonisation	Sélectionne la piste prochaine pour reproduction	Sélectionne la piste prochaine pour reproduction
■ /	20	Arrête la reproduction	Arrête la reproduction		Arrête la reproduction	
GOTO	21	Ouvre l'écran de recherche par entrée directe	Ouvre l'écran de recherche par entrée directe			
<<	22	Reproduction en ralenti/rembobinage en ralenti	Reproduction en ralenti/rembobinage en ralenti			
ZOOM	23	Zoom sur/dehors sur une image	Zoom sur/dehors sur une image			
PIC	24	Affiche les paramètres de configuration	Affiche les paramètres de configuration			
OPEN/ CLOSE	25	Ouvre/Ferme le moniteur TFT	Ouvre/Ferme le moniteur TFT	Ouvre/Ferme le moniteur TFT	Ouvre/Ferme le moniteur TFT	Ouvre/Ferme le moniteur TFT
	26	Diminue l'angle de l'inclinaison du moniteur	Diminue l'angle de l'inclinaison du moniteur	Diminue l'angle de l'inclinaison du moniteur	Diminue l'angle de l'inclinaison du moniteur	Diminue l'angle de l'inclinaison du moniteur
	27	Augmente l'angle d'inclinaison du moniteur	Augmente l'angle d'inclinaison du moniteur	Augmente l'angle d'inclinaison du moniteur	Augmente l'angle d'inclinaison du moniteur	Augmente l'angle d'inclinaison du moniteur
WIDE	28	Sélectionne le mode d'affichage : FULL ou NORMAL	Sélectionne le mode d'affichage : FULL ou NORMAL			
1, 2, 3, 4, 5, 6, 7, 8, 9, 0 (Numeric Keypad)	29	Accède directement au chapitre		Sélectionne les pré-réglés 1-6 pour la bande actuelle	Accède directement à la piste	
> / BAND	30	Pressez plusieurs fois de suite pour avance en ralenti/recul en ralenti	Pressez plusieurs fois de suite pour avance en ralenti/recul en ralenti	Sélectionne la bande FM/AM		
SETUP	31	Affiche le menu Configuration	Affiche le menu Configuration	Affiche le menu Configuration	Affiche le menu Configuration	Affiche le menu Configuration
EQ	32	Accède au menu égaliseur	Accède au menu égaliseur	Accède au menu égaliseur	Accède au menu égaliseur	Accède au menu égaliseur
RDM	33	Joue tous les chapitres dans le désordre			Joue toutes les pistes dans le désordre	Joue toutes les pistes dans le désordre
INT	34				Joue les dix premières secondes de chaque piste	
EJECT	35	Ejecte le disque	Ejecte le disque	Ejecte le disque	Ejecte le disque	Ejecte le disque

## UTILISATION DE MONITEUR TFT

### Ouvrir/Fermer le Moniteur TFT

#### Ouvrir le moniteur TFT

Pressez le bouton **OPEN** (1) sur le panneau avant ou bien pressez le bouton (▲) (25) sur la télécommande pour activer le mécanisme qui fait déplacer le panneau d'affichage dans une position de visionnement.

#### Fermer le moniteur TFT

Pressez le bouton **OPEN** (1) sur le panneau avant ou bien pressez le bouton (▲) (25) sur la télécommande pour charger le panneau d'affichage dans le compartiment.

### Ouverture automatique du moniteur TFT

Si « TFT Auto Open » est « on » lorsque l'appareil est allumé, le moniteur vient automatiquement occuper la position de visionnement.

Si « TFT Auto Open » est « off » lorsque l'appareil est allumé, pressez le bouton **OPEN** (1) ou le bouton (▲) (25) sur la télécommande pour déplacer le moniteur jusqu'à la position de visionnement.

Si « TFT Auto Open » est réglé à « Manual », le TFT ne se fermera pas lorsque la clé est éteinte.

### Ajustement de l'angle d'inclinaison du Moniteur

Un caractéristique connu des panneaux d'affichage aux cristaux liquides est la qualité de l'affichage par rapport à l'angle de visionnement. L'angle du moniteur peut être ajusté pour un visionnement optimal en utilisant l'une des méthodes suivantes :

#### Ajustement d'angle étape par étape

- Pressez le bouton (▲) ou (▼) sur la télécommande pour ajuster l'angle de l'écran une étape à la fois.
- Pressez le bouton **TILT** (5) sur l'appareil . Lorsque l'icône jaune d'inclinaison clignote, tournez l'encliffreur à rotation pour ajuster l'angle de l'écran.

#### Ajustement d'angle en continu

Pressez et maintenez le bouton (▲) ou (▼) sur la télécommande pour ajuster l'angle d'inclinaison d'un mouvement continu.

### Rapport largeur/longueur

Pressez le bouton **DISP** (10) sur la télécommande ou le bouton **WIDE** (4) sur le moniteur pour ajuster le rapport largeur/longueur comme suit :

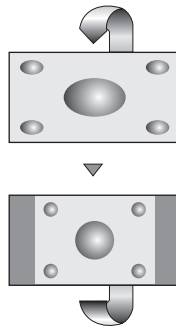

#### FULL

L'écran tout entier est étendu horizontalement dans un rapport largeur/longueur de 16 à 9. Le rapport de l'étendue est le même à n'importe quel point.

#### NORMAL

L'image d'affichage conventionnel a un rapport de 4 à 3 de l'horizontal au vertical, laissant un champ blanc à droite et à gauche de l'affichage.

#### STANDBY

L'écran devient noir. Touchez l'écran pour reprendre.

### Réglages d'Image/et d'affichage

#### Modes de sortie Vidéo

Table 2 montre le mode de sortie vidéo pour chaque source de reproduction.

Table 2: Modes de sortie vidéo

Sources de reproduction	Modes de sortie vidéo
AM/FM TUNER	RGB Mode
DVD	RGB Mode
AUX IN	CVBS Mode

\*CVBS – Composite Video Baseband Signal

#### Ajustement de l'image

Pour ajuster les réglages d'affichage du moniteur, exécutez les étapes suivantes :

1. Pressez le bouton **PIC** (24) sur la télécommande ou le moniteur (2) pour aller du réglage « BRIGHT » à « CONTRAST », « COLOR » et « HUE ».
2. Tournez l'encliffreur à rotation pour ajuster le niveau de réglage.
3. Pressez le bouton **PIC** (24) sur la télécommande ou le moniteur (2) d'une à trois fois pour quitter le menu d'ajustement de l'image.

### Inhibition du frein de stationnement

Lorsque le fil de « Parking » rose est branché au circuit de frein de parking du véhicule, le moniteur TFT avant affichera de la vidéo lorsque le frein de stationnement est engagé. (Lorsque le fil rose est mise à la terre par le circuit du frein de stationnement la vidéo sera affichée).

### Mécanisme de mouvement du moniteur

Si un obstacle advient dans le chemin du moniteur, les mesures de protection suivantes peuvent être exécutées pour empêcher l'endommagement au mécanisme ou au moniteur.

Table 3: Mesures de protection du Moniteur

Obstacle	Protection automatique	Bouton Ouvrir pressé	Puissance rebranchée
Moniteur se charge vers le dehors horizontalement	Moniteur est automatiquement chargé dans l'appareil	Moniteur étendu jusqu'au bout horizontalement	Moniteur se charge automatiquement dans l'appareil
Moniteur se charger vers le dedans horizontalement	L'appareil s'arrête au point d'obstruction	Moniteur étendu jusqu'au bout horizontalement	Moniteur se charge automatiquement dans l'appareil
Moniteur se charge vers le dehors verticalement	L'appareil s'arrête au point d'obstruction	Moniteur se pivote vers l'appareil	Moniteur se pivote vers l'appareil
Moniteur se charge vers le dedans horizontalement	L'appareil s'arrête au point d'obstruction	Moniteur se pivote vers l'appareil	Moniteur se pivote vers l'appareil

Après l'exécution de la procédure de protection, l'opération normale est reprise en pressant le bouton **OPEN** (1) ou en débranchant et rebranchant la puissance.

## INSTRUCTIONS D'OPERATION

### Puissance allumée/éteinte

Pressez le bouton **⏻/SRC** (10) sur l'appareil (ou le bouton **⏻** (4) sur la télécommande) pour allumer l'appareil. Les boutons sur le devant de l'appareil s'allument et le statut du mode actuel apparaît dans l'affichage aux cristaux liquides (7). Vous pouvez aussi allumer l'appareil en pressant le bouton **OPEN** (1) et en ouvrant le moniteur TFT.

Pressez et maintenez le bouton **⏻** pour éteindre l'appareil. Le moniteur se retire dans le compartiment principal.

### Confirmation par bip audible

Une tonalité bip audible confirme la sélection de chaque fonction. La tonalité Bip peut être désactivée à travers le menu Configuration (Setup).

### Muet/Ligne muette

Pressez le bouton d'enclenchement à rotation (11) sur le panneau avant ou le bouton **MUTE** (3) sur la télécommande pour assourdir le volume. Pressez l'enclenchement à rotation de nouveau pour rétablir le volume. « MUTE » est affiché sur l'affichage aux cristaux liquides. Ajuster le volume ou l'utilisation de n'importe quelle fonction audio annulent la fonction d'assourdissement.

Si le fil « MUTE » est branché, la sortie audio s'assourdit lorsqu'un appel téléphonique est reçu par le téléphone de la voiture (en se servant du BTM10 facultatif) ou lorsque la navigation verbale s'exécute (en utilisant le NAV102 facultatif).

### Sélection de la source de reproduction

Lorsque le moniteur est fermé, pressez le bouton **SRC** sur le panneau avant (10) ou sur la télécommande (8) pour changer entre les sources de reproduction audio disponibles selon l'ordre suivant : AM/FM, DISC, USB1, USB2, BT, NAV, AUX IN et CAMERA. Le mode est affiché sur l'écran de l'affichage aux cristaux liquides.

#### Menu Source

Vous pouvez aussi utiliser l'écran tactile pour changer la source à travers le SOURCE MENU. Pour accéder au SOURCE MENU, touchez le coin gauche en haut de l'écran

ou bien pressez le bouton **SRC** sur le panneau avant ou sur la télécommande (8).

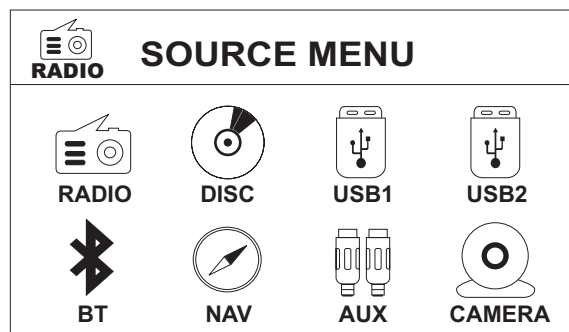

Touchez le bouton DISC, RADIO, USB1, USB2, NAVI, AUX or CAMERA pour sélectionner la source correspondante.

**A NOTER : Si un iPod est attaché au port USB1, « iPod » apparaît au lieu du texte « USB1 ».**

#### Dispositifs externes

Des dispositifs externes périphériques, y compris des consoles de jeux, des camcorders, des appareils de navigation, iPod, Zune, etc., peuvent être branché à cet appareil à travers la sortie RCA en utilisant le Câble d'Adaptateur Média A/V (pas fourni).

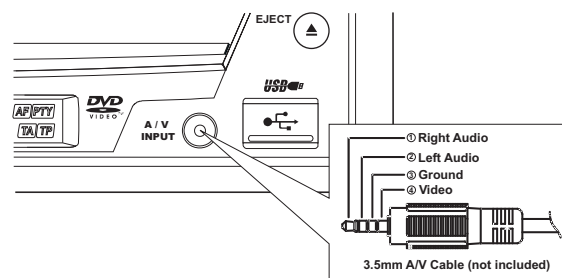

Branchez le dispositif externe au Câble d'Adaptateur Média A/V et puis branchez le câble dans le connecteur **A/V INPUT** (13) sur le devant de la radio. Sélectionnez « AUX » ou « AUX IN » (lorsque le moniteur est fermé) pour accéder aux dispositifs auxiliaires. Vous ne pouvez commander des dispositifs externes branchés à **A/V INPUT**. Pour

l'information sur l'usage des dispositifs USB, voir « Insertion d'un dispositif USB » à la page 71.

### Ajustement du volume

#### Diminution/Augmentation du Volume

Pour augmenter ou diminuer le volume, tournez l'enclenchement à rotation (11) sur le panneau avant ou bien pressez les boutons **VOL-/+** (15, 16) sur la télécommande. Lorsque le niveau de volume atteint « 0 » ou « 40 », un bip se fait entendre, indiquant que la limite d'ajustement a été atteinte. L'affichage aux cristaux liquides ou l'écran TFT affiche le niveau du volume pendant 3 secondes.

#### Volume de démarrage programmable

Cette fonction vous permet d'utiliser un réglage du volume de démarrage peu importe le réglage du volume avant la mise en arrêt de l'appareil. Pour utiliser cette fonction le moniteur TFT doit être affiché.

Pour programmer un niveau de volume de démarrage, tournez l'enclenchement à rotation (11) pour ajuster le volume jusqu'au volume de démarrage désiré. Appuyez et maintenez l'enclenchement à rotation alors que l'icône jaune de haut parleur et l'indication du niveau sont affichés sur l'écran. L'appareil va bipper pour confirmer le réglage de volume de démarrage.

### Menu de Commande Audio

La fonction Audio Control vous permet d'ajuster facilement votre système audio pour satisfaire aux caractéristiques acoustiques de votre véhicule qui varient selon le type du véhicule et ses dimensions. Un réglage juste d'Équilibreur et de Balance augmente les effets de l'égaliseur de la cabine.

Touchez le bouton **EQ** à gauche de l'écran ou bien pressez le bouton **EQ** (32) sur la télécommande pour afficher le menu audio.

- Utilisez les boutons d'écran tactile **+/-** pour ajuster les réglages d'une fonction audio.
- Pour ajuster une fonction audio en utilisant la télécommande, exécutez les étapes suivantes :
  - a. Pressez les boutons **>>|/|<<<** (19, 17) pour surligner la fonction audio à ajuster.
  - b. Pressez le bouton **>||** (18) pour sélectionner le choix surligné.



- c. Pressez les boutons |<<, >>|, >>, ou << (12, 15, 17, 20) sur la télécommande pour ajuster la fonction sélectionnée au réglage désiré.

**Table 4: Ajustements audio**

Fonction Audio	Gamme Adjustable
EQ	Utilisateur
	Acoustique
	Urbain
	Rave
	Latin
	Dance
	Hip Hop
	Rock
BASS	-14 to +14
MID	-14 to +14
TREBLE	-14 to +14
SUB	-14 to 0
FAD	Grid
BAL	Grid

**A NOTER : Le mode EQ va automatiquement changer à « USER » lorsque des fonctions audio individuelles sont ajustées.**

Le menu Audio va quitter automatiquement au bout de quelques secondes d'inactivité. Pour quitter rapidement, touchez le coin gauche en haut de l'écran ou bien *pressez et maintenez* l'enchiffreur à rotation (11).

### Réinitialisation du Système

Pour corriger un halte au système ou d'autres opérations illégales, utilisez le bout d'un stylo pour presser le bouton de réinitialisation (12) situé au coin droite en bas sur le devant de l'appareil. Après la réinitialisation du système, l'appareil rétablit tous les réglages par défaut d'usine.

**A NOTER : Si l'appareil est réglé alors qu'un DVD est en train d'être joué, le DVD reprendra la reproduction lorsque la réinitialisation est terminée.**

### Commande du volant (SWC)

Le UV10 est compatible avec l'adaptateur de la commande du volant SWI-PS du PAC (Pacific Accessory Corporation). Un connecteur femelle à 3.5mm (étiqueté « Interface SWC ») sur le dos de l'installation de tête permet la connectivité à l'adaptateur PAC. Veuillez vous référer aux instructions fournies avec l'adaptateur PAC pour des informations détaillées sur l'installation.

#### SWC Functions

Les commandes suivantes sont disponibles pour la plupart des véhicules :

1. Vol Down
2. Vol Up
3. Mute
4. Seek Down / Previous Track / \*\* Preset Down
5. Seek Up / Next Track / \*\* Preset Up
6. SRC (Source)
7. \*\* Select
8. \*\* Select
9. Band

\*\* Si des boutons de commandes du volant supplémentaires sont disponibles sur le véhicule, les fonctions 7/8 peuvent être attribuées à la fonction « Select ». Cette fonction/ caractéristique peut ne pas être disponible sur certains véhicules.

#### Sélectionner l'opération

Si "Select" (fonction 7 ou 8) est pressé et maintenu et la fonction 4 est pressé momentanément, Préréglé vers le haut sera sélectionné. Si « Select » (fonction 7 ou 8) est pressé et maintenu et la fonction 5 est pressé momentanément, Préréglé vers le bas sera sélectionné.

## MENU CONFIGURATION

Pour accéder aux réglages système, pressez le bouton **SETUP** (29) sur la télécommande ou bien toucher le bouton sur l'écran pour entrer dans le menu « **SETUP** ». Le sous-menu « **GENERAL** » apparaît surligné en jaune.

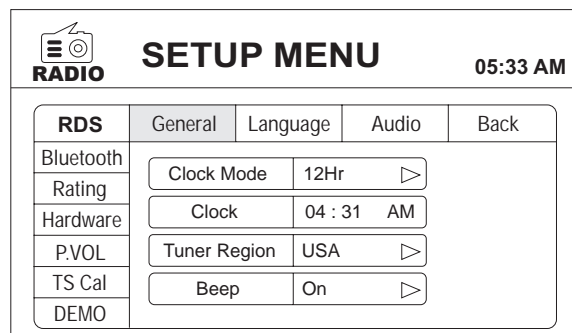

### Accéder aux articles du menu

Touchez le nom du sous-menu, pressez les boutons de direction <<, >>, |<<, ou >>| (22, 14, 17, 19) sur la télécommande pour sélectionner un sous-menu (Langue, Audio, RDS, etc.).

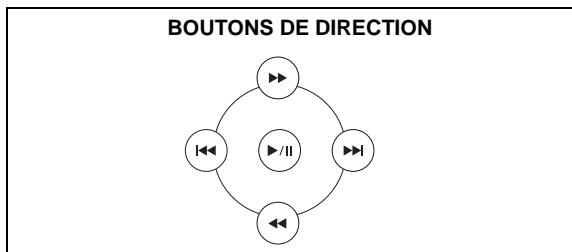

Les fonctions disponibles pour ajustement sous le choix du sous-menu surligné apparaîtront au centre de l'écran.

### Ajustement d'une fonction

- Utilisez l'écran tactile pour sélectionner la fonction à ajuster.
- Entrer le champ de choix pour la fonction que vous voulez ajuster en utilisant l'écran tactile ou en pressant le bouton >||| (18) sur la télécommande. Un sous-menu apparaît dans le deuxième rang avec le choix sélectionné surligné en bleu.

- Sélectionner une nouvelle valeur en utilisant l'écran tactile ou en pressant les boutons >> ou << buttons (14, 22) sur la télécommande.
- Utilisez l'écran tactile ou pressez le bouton >||| (18) sur la télécommande pour confirmer la configuration.

Fonctions du sous-menu Général

Réglage	Choix	Fonction
Mode horloge	12Hr	Horloge affiche l'heure à 12 heures en utilisant AM et PM
	24Hr	Horloge affiche l'heure à 24 heures jusqu'à 23:59.
Horloge	(HH:MM)	Horloge apparaît au coin droit en haut de l'écran et sur l'écran d'affichage aux cristaux liquides pendant certaines opérations. A NOTER : L'indication AM/PM changera au fur et à mesure que vous ajustez l'heure au delà de 12heures.
Tuner Region	USA	<ul style="list-style-type: none"> <li>AM Frequency Spacing - 10kHz</li> <li>AM Frequency Band - 530kHz~1720kHz</li> <li>FM Frequency Spacing - 200kHz</li> <li>FM Frequency Band - 87.5MHz~107.9MHz</li> </ul>
	S.Amer1	<ul style="list-style-type: none"> <li>AM Frequency Spacing - 10kHz</li> <li>AM Frequency Band - 530kHz~1720kHz</li> <li>FM Frequency Spacing - 100kHz</li> <li>FM Frequency Band - 87.5MHz~108.0MHz</li> </ul>
	Arabia	<ul style="list-style-type: none"> <li>AM Frequency Spacing - 9kHz</li> <li>AM Frequency Band - 531kHz~1620kHz</li> <li>FM Frequency Spacing - 100kHz</li> <li>FM Frequency Band - 87.5MHz~108.0MHz</li> </ul>
	China	<ul style="list-style-type: none"> <li>AM Frequency Spacing - 9kHz</li> <li>AM Frequency Band - 522kHz~1620kHz</li> <li>FM Frequency Spacing - 100kHz</li> <li>FM Frequency Band - 87.5MHz~108.0MHz</li> </ul>
	S. Amer2	<ul style="list-style-type: none"> <li>AM Frequency Spacing - 5kHz</li> <li>AM Frequency Band - 520kHz~1600kHz</li> <li>FM Frequency Spacing - 100kHz</li> <li>FM Frequency Band - 87.5MHz~108.0MHz</li> </ul>
	Europe	<ul style="list-style-type: none"> <li>AM Frequency Spacing - 9kHz</li> <li>AM Frequency Band - 522kHz~1620kHz</li> <li>FM Frequency Spacing - 50kHz</li> <li>FM Frequency Band - 87.5MHz~108.0MHz</li> </ul>

Réglage	Choix	Fonction
Bip	Korea	<ul style="list-style-type: none"> <li>AM Frequency Spacing - 9kHz</li> <li>AM Frequency Band - 531kHz~1620kHz</li> <li>FM Frequency Spacing - 200kHz</li> <li>FM Frequency Band - 88.1MHz~107.9MHz</li> </ul>
	Allumé	Allumé, la tonalité du bip audible confirme la sélection de chaque fonction
	Eteint	Pas de tonalité bip

### Fonctions du sous-menu Langue

Si un DVD soutient plus d'une langue de sous-titrage ou Audio, toutes les langues sont disponibles pour sélection pendant la reproduction. Si la langue sélectionnée n'est pas soutenue par le DVD la langue par défaut est utilisée.

Réglage	Choix	Fonction
Langue	Anglais	L'affichage sur écran apparaît en anglais
Sous-titre	Anglais	Les sous-titres du DVD apparaissent automatiquement en anglais quand ils sont disponibles
	Auto	Les sous-titres du DVD apparaissent selon la langue de sous-titrage par défaut spécifiée sur le disque
	Eteint	Les sous-titres du DVD n'apparaissent pas automatiquement
Audio	Anglais	DVD Audio est entendu en anglais lorsque le choix est disponible
DVD Menu	Anglais	Le menu DVD (si applicable) est affiché en anglais.

### Fonctions du sous-menu Audio

Réglage	Choix	Fonction
DRC	Eteint	Employé le Dynamic Range Control pour une meilleure reproduction à des volumes bas
	Allumé/On	
Intensité	Eteint	Met l'augmentation basse en marche/en arrêt
	On	
Caisson de basse	Eteint	Met le caisson de basse en marche/en arrêt
	Allumé	
Sous-filtres	80Hz	Sélection d'un aire de recouvrement règle une fréquence de coupure pour le filtre passe bas du caisson de basse
	120Hz	
	160Hz	

### Fonctions du sous-menu RDS

Réglage	Choix	Fonction
RDS	Eteint	
	Allumé	
CR	Eteint	
	Allumé	

### Fonctions du sous-menu Bluetooth

Setting	Options	Fonction
Bluetooth	Eteint	Désactive la fonction Bluetooth
	Allumé	Active la fonction Bluetooth
Connect	Manual	Branchement du dernier téléphone portable activé en touchant l'icône CONNECT lorsqu'il est débranché
	Auto	Branchement automatique lorsque votre téléphone apparié est à la portée
Auto répondeurs	Manual	Répondez aux appels en touchant le bouton « call »
	Auto	L'appareil répond automatiquement à tous les appels entrants
Code d'appariement		Le code par défaut est « 1234 ». Touchez l'icône du clavier pour ouvrir le clavier et puis entrez le code d'appariement ou la clé de passe demandé pour un branchement Bluetooth à votre téléphone portable. Tous les téléphones ne demande pas un code d'appariement. Le code par défaut est « 0000 » pour plusieurs modèles.

### Fonctions du sous-menu Rating

Le système DVD a une fonction de verrouillage parental encadrée qui empêchent des personnes non-autorisées de voir du contenu du disque restreint. Par défaut, le système du rating n'est pas verrouillé. Configuré, le verrouillage parental est relâché seulement lorsque le mot de passe correct est entré. Lorsque le mot de passe est entré, le rating est disponible pour configuration.

Réglage	Choix	Fonction
Mot de passe	----	Entrez un mot de passe de quatre chiffres pour activer la fonction « Rating »
Com-mande parentale	1. Kid Safe	Sélectionner le niveau de rating approprié pour l'assistance voulue.  Vous pouvez surpasser des ratings plus élevés en utilisant votre mot de passe
	2. G	
	3. PG	
	4. PG-13	
	5. PG-R	
	6. R	
	7. NC-17	
	8. Adult	
Charge-ment d'usine	Reset	Sélectionnez « Reset » pour rétablir tous les réglages par défaut d'usine pour le système de Rating uniquement

Pour réinitialiser le mot de passe, accéder au menu « RATING » et entrez le mot de passe actuel. Lorsque le bon mot de passe est entré, vous pouvez accéder au champ « Password » et en entrant un nouveau.

**A NOTER : Enregistrez le mot de passe et gardez-le dans un endroit sûr pour référence à l'avenir. Le rating pour chaque disque est marqué sur le disque, sur l'emballage du disque ou sur la documentation. Si le rating n'est pas disponibles sur le disque, la fonction du verrouillage parental n'est pas disponible non plus. Certains disques ne restreignent que certaines parties du disque et le contenu approprié va jouer. Pour des détails référez-vous à la description du disque.**

### Fonctions du sous-menu Matériel

Si la caméra vidéo à vue arrière n'est pas branchée, l'appareil est en marche et le moniteur TFT est dans l'appareil, le moniteur TFT se déplace automatiquement dans une position de visionnement et le mode Caméra est sélectionné lorsque vous conduisez à marche arrière.

Lorsque vous changez à une vitesse normale le moniteur TFT est retiré de nouveau dans l'appareil.

Réglage	Choix	Fonction
Camera In	Normal	
	Miroir	
TFT Auto Open	Allumé	Le panneau TFT s'ouvre automatiquement lorsque l'appareil est allumé
	Eteint	Vous devez presser le bouton <b>OPEN (1)</b> pour ouvrir le panneau TFT.
	Manual	Lorsque le commutateur d'allumage est éteint, le TFT ne se retire pas s'il était précédemment au dehors
Entrée Vidéo (La circuiterie d'entrée détecte automatiquement le signal vidéo depuis une source AUX IN	NTSC	Les signaux en couleur sont sortis dans le format standardisé NTSC
	PAL	Les signaux en couleur sont sortis dans le format standardisé PAL
	Auto	La sortie du signal en couleur est interrompue automatiquement basée sur le signal vidéo d'entrée actuel - NTSC ou PAL

Si le moniteur est en mode d'affichage, le moniteur change automatiquement au mode CAMERA lorsque le véhicule fait marche arrière. Lorsque la marche arrière s'arrête, le moniteur revient à son mode d'entrée d'origine.

**Fonctions du sous-menu P.VOL**

Réglage	Choix	Fonction
Source	Radio	Choisissez une source pour laquelle vous voudriez augmenter le volume relatif (NIVEAU)
	Disc	
	USB1	
	USB2	
	AUX IN	
	NAV	
	BT	
Niveau	0-6	Augmentez le volume relatif pour une source spécifiée jusqu'à 6 décibèles.

**TS Cal (Screen Calibration)**

Pour accéder à la fonction « Calibration d'écran » depuis le menu SETUP, sélectionnez le choix « TS CAL ».

Après avoir entré le mode de calibration, un réticule apparaît au coin quadrant del 'écran. Pour commencer la calibration, *pressez et maintenez* le réticule pour une seconde jusqu'à ce qu'il se déplace au quadrant prochain. Continuez pour chaque quadrant jusqu'à ce que la calibration soit terminée.  
†.

**Fonctions du sous-menu Demo**

Vous pouvez arrêter/mettre en marche le mode démonstration ou mettre le Demo Auto RUN en marche/en arrêt en choisissant « Demo » depuis le MENU SETUP.

Lorsque le Démo « Auto Run » est éteint, vous pouvez sélectionner "Demo > Run" pour démarrer le Mode Démo. Démo se déroule à travers les écrans de source divers, simulant l'activité sur l'affichage. « Démo » est affiché discrètement en texte jaune (audessus de l'horloge) pour indiquer que l'appareil est en mode démo. Pour arrêter le mode démo, pressez le quadrant supérieur à gauche du TFT (sélection de source).

Lorsque le Démo « Auto Run » est allumé, l'appareil va automatiquement afficher le mode démo lorsqu'il est alimenté.

**Quitter le Menu Configuration du Système**

Pour quitter le mode de configuration et reprendre la reproduction normale, pressez le bouton **SETUP** (31) sur la télécommande ou touchez le bouton **BACK** sur l'écran.

## OPERATION TUNER

### Affichage TFT Tuner

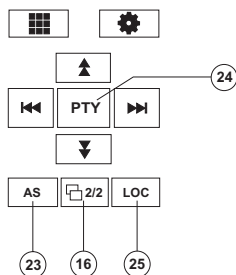
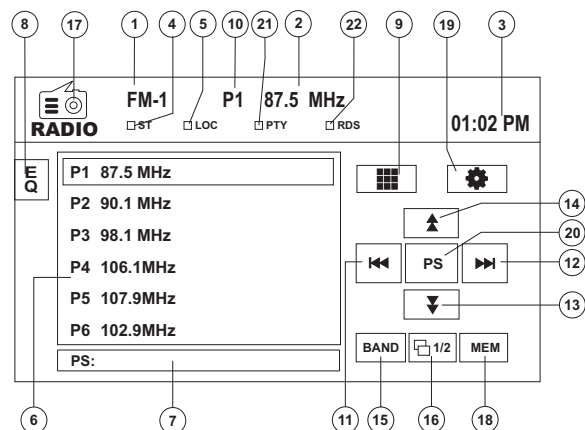

1. Indicateur de bande radio actuelle
2. Indicateur de fréquence radio
3. Horloge
4. Indicateur d'émission en stéréo
5. Indicateur d'émission à signal local fort
6. Stations de radio pré-réglées : Toucher pour rappeler des stations pré-réglées
7. Information au sujet de la fonction actuelle
8. **EQ** : Toucher pour accès rapide aux réglages du niveau d'Égaliseur
9. : Toucher pour accéder à l'écran d'entrée directe
10. Indicateur de station pré-réglée actuelle
11. : Toucher pour chercher en arrière
12. : Toucher pour chercher en avant
13. : Toucher pour syntoniser en arrière par une étape
14. : Toucher pour syntoniser en avant par une étape
15. **BAND** : Toucher pour changer entre les bandes AM/FM

16. : Toucher pour voir un deuxième écran de choix de menu
17. : Toucher pour voir le MENU SOURCE et sélectionner une nouvelle source de reproduction
18. **MEM** : Voir l'écran utilisé pour entrer le canal actuel dans la mémoire pré-réglée
19. : Toucher pour voir le menu SETUP
20. **PS** (Preview Scan) : Toucher pour scanner toutes les stations disponibles, s'arrêtant pour 5 secondes à chaque station et continuant jusqu'à ce qu'une station soit sélectionnée
21. Indicateur PTY
22. Indicateur RDS
23. **AS** : Toucher pour mettre des stations en mémoire automatiquement
24. **PTY** : Toucher pour activer la fonction PTY
25. **LOC** : Presser pour activer/désactiver la fonction Locale

### Changer à la source de tuner radio

- Touchez le coin gauche supérieur de l'écran (le cercle RADIO) pour voir le MENU SOURCE. Touchez « Radio ».
- Pressez le bouton **SRC** (10) sur le panneau avant ou sur la télécommande pour changer à AM/FM ou source RADIO.

### Sélectionner une bande AM/FM

Touchez le bouton **BAND** (15) sur l'écran, ou bien pressez le bouton /BAND sur la télécommande (30) pour changer entre les bandes suivantes : FM1, FM2, FM3, AM1, et AM2.

**A NOTER : Le bouton BAND sur l'appareil ne fonctionne que lorsque le TFT est fermé.**

### Syntonisation à recherche

Pour chercher une station prochaine vers le haut :

- Touchez le bouton sur écran.
- Pressez le bouton (19) sur la télécommande

Pour chercher une stations prochaine vers le bas :

- Touchez le bouton sur écran.
- Pressez le bouton (17) sur la télécommande.

### Syntonisation à la main

Pour augmenter ou diminuer la fréquence de syntonisation par une étape :

- Touchez les boutons ou sur écran.

- Pressez les boutons ou (14, 22) sur la télécommande.

### Syntonisation directe

Pour entrer une station de radio directement, touchez le bouton ou bien pressez le bouton **GOTO** (21) sur la télécommande pour afficher le menu d'entrée directe.

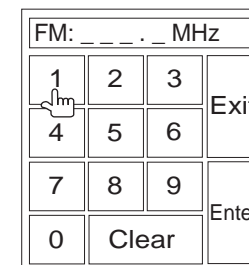

Entrez la station de radio désirée en utilisant le pavé numérique sur écran. Pressez le bouton **Enter** pour syntoniser à la station sélectionnée. Pour quitter l'écran sans changer la station, touchez **Exit**. Pour effacer votre entrée et recommencer, touchez **Clear**.

### Utilisation des stations pré-réglées

Six boutons pré-réglés numérotés mettent en mémoire et rappellent des stations pour chaque bande. Toutes les six stations mises en mémoire (P1-P6) pour la bande actuelle apparaissent sur l'écran.

#### Mettre une station en mémoire

1. Sélectionnez une bande (si nécessaire) et puis sélectionnez une station.
2. Touchez le bouton **MEM** (18) sur écran pour ouvrir l'écran des pré-réglés.

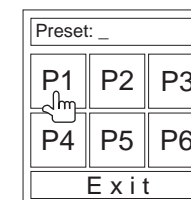

3. Touchez le numéro pré-réglé dans lequel vous voudriez mettre en mémoire la station actuelle (ou bien touchez

**Exit** pour annuler et fermer le menu). Le numéro préréglé et la station apparaissent surlignés.

#### **Rappel d'une station**

1. Sélectionnez une bande (si nécessaire).
2. Touchez un bouton préréglé sur écran (6) pour sélectionner la station mise en mémoire correspondante.

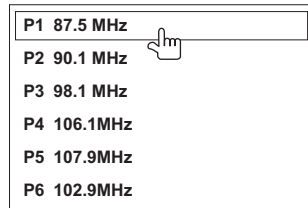

### **Mise en mémoire automatique/Scan de présentation (AS/PS)**

#### **Mise en mémoire automatique (AS)**

Pour sélectionner six stations fortes et les mettre en mémoire dans la bande actuelle :

1. Sélectionnez une bande (si nécessaire).
2. Touchez le bouton **AS** (23) à la page 2/2 des commandes sur écran pour activer la fonction de la mise en mémoire automatique.

Les nouvelles stations remplacent les stations déjà mises en mémoire dans cette bande.

#### **Scan de présentation (PS)**

Pour scanner la bande AM ou FM pour une présentation des stations disponibles dans votre région particulière, touchez le bouton **PS** (20). Touchez de nouveau pour arrêter le scan de présentation.

#### **Recherche de la station radio locale (LOC)**

Lorsque la fonction Locale est allumée, seules des stations de radio avec un signal radio local fort sont joués. Pour activer la fonction Locale dans le mode tuner AM/FM , *pressez et maintenez* le bouton enchiffreur à rotation (11) sur le panneau avant. *Pressez et maintenez* l'enchiffreur à rotation de nouveau pour mettre la fonction Locale en arrêt. Lorsque la fonction Locale est active l'indicateur LOC en haut de l'écran est illuminé.

## OPERATION VIDEO DVD/VCD

**A NOTER :** Lorsqu'il est bien installé, la vidéo DVD ne peut pas être affichée sur l'écran TFT principale à moins que le frein de stationnement ne soit appliqué. Si vous tentez de jouer un DVD alors que le véhicule est en mouvement, l'écran TFT affiche « PARKING » avec un arrière fond en bleu. Des écrans vidéo à l'arrière fonctionneront normalement si applicable.

### Ouvrir/Fermer l'écran vidéo TFT

#### Ouvrir l'écran TFT

Pour ouvrir l'écran vidéo TFT, pressez le bouton **OPEN** (1). L'appareil fait bip et puis s'ouvre.

#### Fermer l'écran TFT

Pressez le bouton **OPEN** (1) de nouveau pour fermer l'écran TFT. Si l'écran est dans la position « IN », il se déplace vers le dehors avant de se fermer.

### Insertion d'un disque

Lors de l'insertion d'un disque DVD, le mode DVD est entré et la reproduction commence.

**A NOTER :** Si le verrouillage parental (Rating) est activé et le disque inséré n'est pas autorisé, il faudra entrer le mot de passe à 4 chiffres et/ou le disque doit être autorisé (voir « Fonctions du sous-menu Rating » à la page 63).

Vous ne pouvez insérer un disque s'il y a déjà un disque dans l'appareil ou si la puissance est éteinte.

**A NOTER :** DVD-R et DVD-RW ne joueront pas à moins que la session d'enregistrement ait été finalisée et le DVD soit fermé.

### Ejection d'un disque

Pressez le bouton **▲** (6) sur l'appareil ou sur la télécommande (35) pour éjecter le disque. L'appareil revient automatiquement au mode Tuner. Vous pouvez éjecter un disque avec la puissance éteinte. L'appareil restera éteint après l'éjection du disque.

### Réinitialisation du mécanisme de chargement

Si le disque se charge de manière anormale ou une opération du mécanisme de coeur anormal advient, pressez et maintenez le bouton **▲** (6) sur l'appareil ou sur la

télécommande pour réinitialiser le mécanisme de chargement. Opération normale se reprend.

### Accéder au mode DVD

Pour changer au mode DVD lorsqu'un disque est déjà inséré, pressez le bouton **SRC** (10) sur le panneau avant ou sur la télécommande (8).

### Commander la reproduction

Pour accéder aux commandes sur écran, touchez le tiers inférieur de l'écran alors qu'un DVD est en train de jouer. Touchez le bouton **1/2** pour voir une deuxième page de commandes.

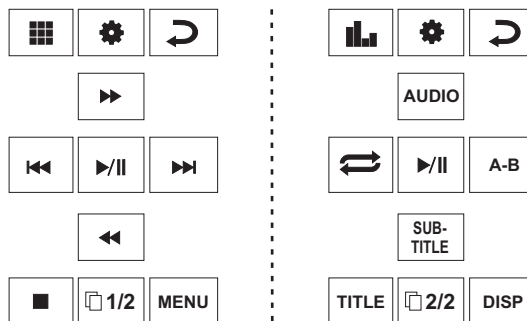

#### Arrêt de la reproduction

Touchez le bouton stop (■) sur écran ou bien pressez le bouton **||>/BAND** (20) sur la télécommande pour arrêter la reproduction du DVD.

#### Suspension de la lecture du disque

Touchez le bouton jouer/faire pause (>) sur écran ou bien pressez le bouton **>||** sur la télécommande (18) pour suspendre ou reprendre la lecture du disque.

#### Lecture en ralenti

Pressez le bouton **<<** (22) sur la télécommande ou le bouton **<<** sur écran pour jouer le titre actuel en ralenti. Pressez et relâchez le bouton plusieurs fois de suite pour augmenter la vitesse de « x2 » à « x4 », « x8 », et « x20 ».

Pressez le bouton **>||** (16) sur la télécommande ou bien touchez le bouton de lecture sur écran (>) pour reprendre la lecture normale.

#### Lecture rapide

Pressez le bouton **>>** (14) sur la télécommande ou le bouton **>>** sur écran pour faire avance rapide. Pressez et relâchez le

bouton pour augmenter la vitesse de « x2 » à « x4 », « x8 », et « x20 ».

Pressez le bouton **>||** (18) sur la télécommande ou touchez le bouton sur écran (>) pour reprendre la lecture normale.

#### Répétition de la lecture

Pressez le bouton **RPT** (7) sur la télécommande ou bien le bouton **↺** sur écran pour modifier le mode de répétition comme suit :

- DVD : Répéter Chapitre, Répéter Titre, Répéter Eteint
- VCD (PBC Off) : Répéter Simple, Répéter Eteint

**A NOTER :** Pour la lecture VCD, la fonction répétition n'est pas disponible lorsque le PBC est allumé

#### Fonction à Répétition par Section (A-B)

Utilisez la fonction A-B pour définir une zone spécifique du disque à répéter.

- Pressez le bouton **REPT A-B** (6) sur la télécommande (ou le bouton **A-B** sur écran) pour régler le point de départ (A) de la section à répéter.
- Pressez le bouton **REPT A-B** de nouveau lorsque vous êtes arrivé au point final (B) de la section à répéter. La partie sélectionnée du DVD se répétera de manière continue.
- Pressez le bouton **REPT A-B** de nouveau pour annuler le réglage de la section A-B et arrêter la lecture répétée.

### Accéder au menu DVD

Pressez le bouton **MENU** (1) sur la télécommande pour rappeler le menu DVD principal. Utilisez les boutons (flèches) directionnels sur la télécommande pour sélectionner un titre du menu ou touchez le titre sur écran.

Pressez le bouton **TITLE** (2) sur la télécommande ou sur écran pour sélectionner un titre différent pour lecture.

Pressez le bouton **>||** (18) sur la télécommande ou bien pressez l'enclume à rotation (11) pour confirmer votre sélection et commencer la lecture. Vous pouvez aussi sélectionner un titre en utilisant l'écran tactile.

### Déplacement à travers les chapitres

Pressez le bouton **>>|** (19) sur la télécommande ou le bouton **>>|** sur écran pour avancer jusqu'au prochain chapitre sur le DVD.

Pressez le bouton **|<<** (17) sur la télécommande ou le bouton **|<<** sur écran pour aller au chapitre précédent.

## Recherche Goto

Pendant la lecture du DVD ou du VCD, exécutez les étapes suivantes pour utiliser la fonction GOTO pour accéder à une localisation spécifique sur le disque :

1. Pressez le bouton **GOTO** (21) sur la télécommande pour accéder à l'écran « Search ».
2. Pressez les boutons >> ou << (14, 22) sur la télécommande pour sélectionner une catégorie (surligné en jaune).
  - Pour le mode DVD, vous pouvez choisir l'Heure ou la recherche par Titre/Chapitre.

Search	
Title	20
Chapter	5
Time	00 : 00 : 00

### Recherche DVD

**Title** – Allez à un titre spécifique

**Chapter** – Allez à un chapitre spécifique

**Time** – Allez à un temps spécifique dans le titre

- Pour le mode VCD, pressez le bouton **GOTO** pour choisir la recherche par Temps.

Search	
Time	00 : 00 : 00

### Recherche piste VCD

**Time** – Allez à un temps spécifique sur la piste actuelle

3. Entrez un temps dans le champ en utilisant le pavé numérique (29) sur la télécommande.
4. Pressez le bouton >|| (18) sur la télécommande ou bien pressez l'enclume à rotation (11) pour aller à une localisation spécifique sur le disque.
5. Pressez le bouton **GOTO** de nouveau pour quitter.

## Sélection directe de Chapitre/Piste

### Entrée directe par télécommande

Pendant la reproduction DVD, VCD et CD, vous pouvez utiliser le pavé numérique sur la télécommande (29) pour accéder directement à une piste.

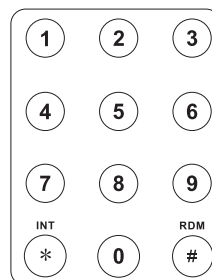

### Entrée directe par écran tactile

Pour sélectionner un chapitre/piste directement, touchez le bouton sur écran pour afficher le menu d'entrée directe.

Chapter: _ _			
1	2	3	Exit
4	5	6	
7	8	9	Enter
0	Clear		

Entrez le chapitre/piste désiré en utilisant le pavé numérique sur écran. Pressez le bouton **Enter** pour syntoniser à la station sélectionnée. Pour quitter l'écran sans changer de station, touchez **Exit**. Pour effacer votre entrée et recommencer, touchez **Clear**.

## Visionnement d'un angle d'image alternatif (DVD uniquement)

Certains DVDs contiennent des scènes qui ont été filmées des angles différents. Pour des disques avec des angles multiples, pressez le bouton **ANGLE** (13) sur la télécommande pour basculer entre les angles disponibles sur l'image sur écran.

## Zooming

Pressez le bouton **ZOOM** (23) sur la télécommande pour élargir et faire un panoramique à travers l'image vidéo en utilisant les options suivantes : « Q1 », « Q2 », « Q3 » et « OFF ».

## Disques multi-langue (DVD Uniquement)

### Changement de la langue audio

Si vous regardez un disque enregistré en langues multiples, pressez le bouton **AUDIO** (5) sur la télécommande pour choisir une langue.

### Changement de la langue de sous-titrage

Si vous regardez un disque enregistré en langues multiples avec sous-titrage, pressez le bouton **SUBTITLE** (9) sur la télécommande pour choisir la langue dans laquelle vous voudriez que les sous-titres apparaissent.

---

**A NOTER :** Pendant la lecture d'un VCD, pressez le bouton **AUDIO** (5) sur la télécommande pour choisir entre le canal gauche, le canal droite et le Stéréo.

---

## PBC - Play Back Control (VCD Uniquement)

Pour des VCDs avec la fonction de reproduction, le play back control (PBC) fournit des commandes supplémentaires pour la lecture VCD.

Pressez le bouton **MENU** (1) sur la télécommande pour basculer la fonction PBC « On »/ « Off ». Lorsque le PBC est allumé, la lecture commence à partir de la première piste de la liste d'écoute.

---

**A NOTER :** Lorsque le PBC est activé, avance rapide, lecture en ralenti et la piste prochaine/précédente sont disponibles. La répétition et la sélection directe de la piste ne sont pas disponibles.

---

Lorsque le PBC est activé, la sélection de la lecture au hasard, le scannage ou la lecture à rechercher désactive automatiquement le PBC.



## Information sur la lecture

Pendant la lecture du DVD et du VCD, pressez le bouton **DISP** (10) sur la télécommande pour afficher l'information sur la lecture sur l'écran, y compris la média en jeu et le temps de lecture actuel.

### Information sur la lecture du DVD

- DVD Video – Format du disque actuel.
- Time 00:01:30/00:36:10 – Indique le temps de lecture de la piste actuelle.
- Title 5/08 – Indique que le cinquième des 8 titres sur le DVD est actuellement en lecture.
- Chapter 2/16 – Indique que le deuxième des 16 titres sur le DVD est actuellement en lecture.

### Information de la lecture du VCD

- VCD2.0 – Format du disque actuel.
- Time 00:01:30/00:36:10 – Indique le temps de lecture de la piste actuelle.
- PBC On/Off – Indique si le Play Back Control est allumé ou éteint.

## Information général sur le disque

Table 5: Caractéristiques du Disque

Symbole	Caractéristiques du disque à 12cm	Temps de lecture max
	Simple face, simple couche (DVD-5) Simple face double couche (DVD-9) Double face simple couche (DVD-10) Double face double couche (DVD-18)	(MPEG 2 Method) 133 minutes 242 minutes 266 minutes 484 minutes
	Simple face simple couche (VCD)	(MPEG 1 Method) 74 minutes
	Simple face simple couche	74 minutes

Table 6: Symboles du disque

Symbol	Meaning
	Nombre de langues vocales enregistrées. Le numéro à l'intérieur de l'icône indique le nombre de langues sur le disque (maximum 8)
	Nombre de langues de sous-titrage disponibles sur le disque (maximum 32).
	Nombre d'angles fournis (maximum 9)
	Rapport largeur/longueur disponible. « LB » signifie Boîte à Lettres et « PS » signifie Pan/Scan. Dans l'exemple à gauche, le vidéo 16:9 peut être converti en un vidéo Boîte à Lettre.

Table 6: Symboles du disque

Symbol	Meaning
	Indique le code régional où le disque peut être joué. <ul style="list-style-type: none"> <li>• Region 1 : USA, Canada, East Pacific Ocean Islands</li> <li>• Region 2 : Japan, Western Europe, Northern Europe, Egypt, South Africa, Middle East</li> <li>• Region 3 : Taiwan, Hong Kong, South Korea, Thailand, Indonesia, South-East Asia</li> <li>• Region 4 : Australia, New Zealand, Middle and South America, South Pacific Ocean Islands/Oceania</li> <li>• Region 5 : Russia, Mongolia, India, Middle Asia, Eastern Europe, North Korea, North Africa, North-West Asia</li> <li>• Region 6 : Mainland China</li> <li>• ALL : Toutes les régions</li> </ul>

## OPERATION AUDIO DVD/CD

Instructions pour la commande TFT et Insertion/Ejection sont les mêmes pour opération DVD et CD. Veuillez voir la section sur Opération Vidéo DVD/Disque pour des informations sur ces sujets.

Le UV10 jouera de la musique et d'autres fichiers audio des média disque suivantes :

- CD-DA
- CD-R/RW
- DVD
- DVD+R/RW
- DVD-R/RW

Après l'insertion d'un disque avec l'écran TFT ouvert, le disque le titre de la piste (si disponible) avec le numéro de la piste et le temps de reproduction apparaissent sur l'écran.

### Interface d'utilisateur du lecteur CD

Les indicateurs sur écran et les zones de clés tactiles pour la reproduction du CD sont donnés ci-dessous.

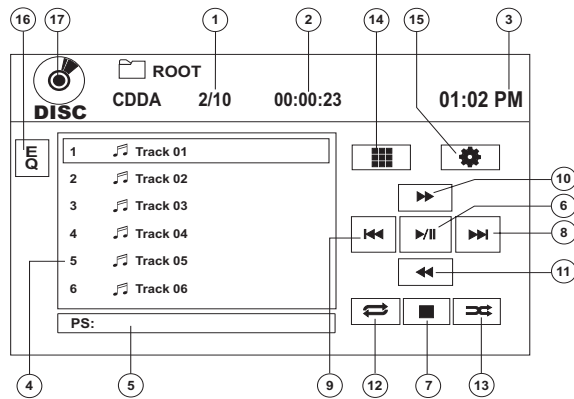

1. Piste actuelle et le nombre total des pistes sur le disque
2. Temps de reproduction écoulé
3. Temps actuel
4. Titres des pistes
5. Titre du disque
6. ►/|| : Touchez pour reproduire/suspendre la reproduction du disque
7. ■ : Touchez pour arrêter la reproduction du disque
8. >>| : Touchez pour aller à la piste suivante
9. |<< : Touchez pour aller à la piste précédente
10. >> : Touchez pour faire avance rapide sur la piste actuelle

11. << : Touchez pour rembobiner la piste actuelle
12. Touchez pour activer/désactiver le mode de reproduction à répétition
13. Touchez pour activer/désactiver le mode Au Hasard
14. ■■■ : Touchez pour accéder à l'écran d'entrée directe
15. ⚙ : Touchez pour voir le menu SETUP
16. Touchez pour accès rapide aux réglages du niveau d'Egaliseur
17. Touchez pour voir le MENU Source et sélectionner une nouvelle source de reproduction

### Commander la reproduction

#### Arrêter la reproduction

Touchez le bouton ■ sur l'écran ou bien pressez le bouton ►/BAND (30) sur la télécommande pour arrêter la reproduction du disque.

Pour reprendre la reproduction, touchez le bouton ►/|| sur l'écran ou pressez le bouton >|| sur la télécommande (18).

#### Suspendre la reproduction

Touchez le bouton ►/|| sur l'écran ou pressez le bouton >|| sur la télécommande (18) pour suspendre ou reprendre la reproduction du disque.

#### Déplacement à travers les pistes

Pressez le bouton >>| (19) sur la télécommande ou sur l'écran pour avancer jusqu'à la prochaine piste sur le disque. Pressez le bouton |<< (17) sur la télécommande ou sur l'écran pour aller à la piste précédente.

#### Reproduction à répétition

Touchez le bouton ⇄ sur l'écran ou bien pressez le bouton RPT (7) sur la télécommande pour modifier le mode à répétition comme suit :

- DVD : Répéter Chapitre, Répéter Titre, Répéter Eteint
- CDDA : Répéter Simple, Répéter Dossier, Répéter Eteint
- CD-R/RW : Répéter Simple, Répéter Eteint
- DVD-R/RW : Répéter Simple, Répéter Eteint

#### Sélection de piste par scannage (disques CD-DA uniquement)

Pendant la reproduction du disque, pressez le bouton INT (34) sur la télécommande pour jouer les dix premières secondes de chaque piste. Lorsqu'une piste désirée arrive, pressez le bouton INT de nouveau pour annuler la fonction et jouer la piste sélectionnée.

#### Sélection de la reproduction au hasard

Lorsque la reproduction du disque est arrêtée touchez le bouton ⚡ sur l'écran ou le bouton RDM (33) sur la télécommande pour jouer les pistes sur le disque dans un ordre mélangé au hasard. Pressez le bouton ⚡ (RDM) de nouveau pour annuler le mode de reproduction au hasard.

**A NOTER : CD-R et CD-RW ne joueront pas à moins que la sessions d'enregistrement n'ait été finalisée.**

#### Avance rapide

Touchez le bouton >> sur l'écran ou bien pressez le bouton >> (14) sur la télécommande pour faire avance rapide. Pressez et relâchez plusieurs fois de suite pour augmenter la vitesse de « x2 » à « x4 », « x8 », et « x20 ». Pressez le bouton >|| pour reprendre la reproduction normale.

#### Entrée de piste directe

Pour sélectionner une piste directement, touchez le bouton ■■■ sur la commande sur écran pour afficher le menu à l'entrée directe.

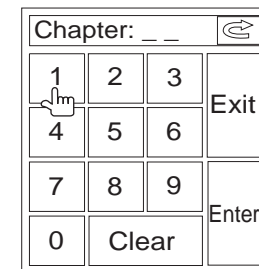

Entrez la piste désirée en utilisant le pavé numérique sur l'écran. Pressez le bouton enter (flèche) pour syntonisation à la station sélectionnée. Pour quitter l'écran sans modifier la station, touchez **Exit**. Pour dégager votre entrée et recommencer de nouveau touchez **Clear**.

## OPÉRATION MP3/WMA

Instructions pour la commande TFT et Insertion/Ejection sont les mêmes pour les opérations DVD et MP3. Veuillez voir la section sur l'opération DVD/Disque vidéo pour des informations sur ces sujets.

### Exigences de la média et des fichiers

Ce lecteur vous permet de reproduire les fichiers MP3 et WMA enregistrés sur des CD-R/RWs, DVD+R/RWs, et DVD-R/RWs. Pour des disques CD-RW veuillez vous assurer qu'il est formaté en utilisant la méthode complète et non pas la méthode rapide pour empêcher une opération du disque illégale.

Vous pouvez enregistrer jusqu'à 1500 chansons/fichiers sur un disque pour un mélange de musique DVD MEGA. N'excédez pas ce nombre de chanson/fichiers sinon vous pouvez avoir des problèmes avec la lisibilité du disque.

#### Compatibilité avec format MP3

Les formats de la nomination des fichiers donnés ci-dessous sont compatibles avec cet appareil :

- ISO 9660 – nom du fichier : 12 caractères, extension de fichier : 3 caractères
- ISO 9660 – nom du fichier : 31 caractères, extension du fichier : 3 caractères
- Joliet – 64 caractères

Si le nom du fichier ou du dossier ne se conforment pas au système de fichier ISO 9660, il peut ne pas être affiché ou reproduit correctement. Utilisez les réglages suivants lorsque vous compressez des données audio pour votre disque MP3.

- Débit binaire du transfert : 128kbps
- Fréquence d'échantillonnage : 48kHz

Lorsque vous enregistrez MP3 jusqu'à la capacité maximale du disque, désactivez écriture supplémentaire. Pour enregistrer sur un disque DVD jusqu'à la capacité maximale du disque, utilisez le réglage « Disc at once ».

#### Ordre de reproduction des fichiers MP3

Lorsqu'ils sont sélectionnés pour reproduction, des fichiers et des dossiers (Recherche Dossier, Recherche fichier, ou Sélection du Dossier) sont accédés dans l'ordre dans lequel ils ont été écrits par l'écrivain CD. Par conséquent, l'ordre dans lequel on s'attend à les entendre peut ne pas s'accorder avec l'ordre dans lequel ils sont en fait reproduits. Vous pouvez néanmoins régler l'ordre dans lequel des fichiers MP3/WMA sont joués en les écrivant sur un médium tel que CD-R avec leur nom de fichier commençant avec les numéros de séquence de reproduction tels que « 01 » à « 99 ».

Par exemple, un médium avec la hiérarchie dossier/fichier suivant est soumis à la Recherche Dossier ; Recherche Fichier ou Sélection du Dossier comme montré ci-dessous.

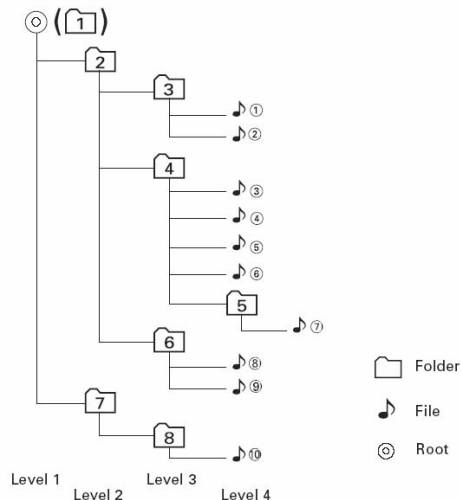

Le UV10 ne reconnaîtra que trois niveaux de dossier et n'affichera pas de dossiers qui ne contiennent que d'autres dossiers. Dans l'exemple donné ci-dessus, l'appareil va afficher des dossiers 3, 4, 6, et 8, mais non pas 2 et 7 puisque ceux-ci ne contiennent pas de pistes directement. Dossier 5 n'est pas reconnu du tout puisqu'il est au quatrième niveau.

### Insertion d'un dispositif USB

**A NOTER : Le port USB reconnaîtra la plupart des dispositifs à mémoire flash et des disques durs portatifs (des disques durs doivent être formatés au FAT32, NTFS n'étant pas soutenu).**

1. Trouvez le connecteur USB (14) sur le devant de la radio.

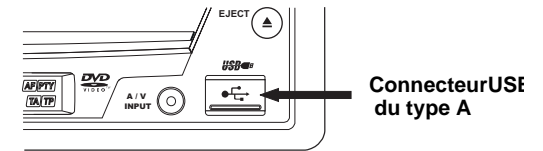

2. Levez le couvercle de protection pour révéler la fente USB.
3. Insérez le dispositif USB dans le connecteur USB. L'appareil lira les fichiers audio/vidéo sur le dispositif USB automatiquement.

Pour enlever le dispositif USB, pressez le bouton SRC (10) pour changer à un autre mode et puis enlevez le dispositif USB du connecteur USB.

## Interface d'utilisateur MP3

Les indicateurs sur écran et les zones de clé tactile pour la reproduction MP3 sont donnés ci-dessous.

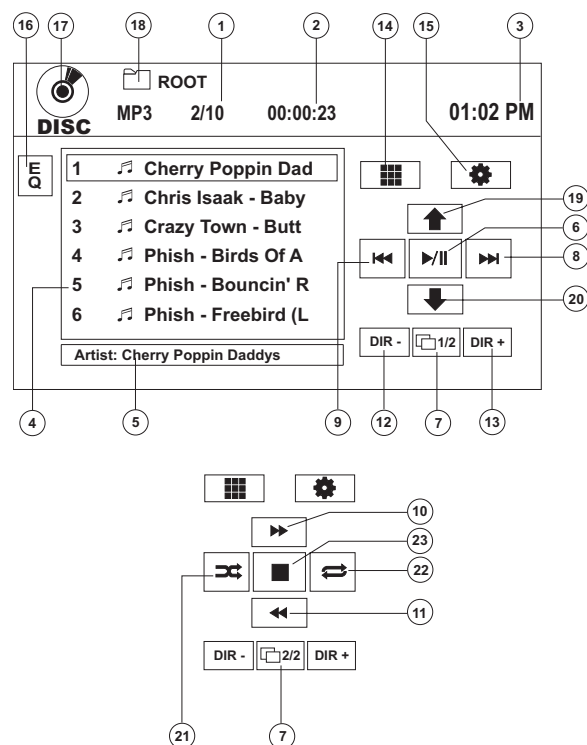

1. Piste actuelle et le nombre total des pistes sur le disque
2. Temps de reproduction écoulé
3. Temps actuel
4. Titres des pistes
5. Information ID3
6. ►/|| : Touchez pour jouer/suspendre la reproduction du disque
7. 1/2, 2/2 : Touchez pour vous déplacer entre les pages 1 et 2 des commandes sur écran
8. >>| : Touchez pour aller à la piste prochaine
9. |<< : Touchez pour aller à la piste précédente
10. >> : Touchez pour faire avance rapide x2, x4, x8, x20
11. << : Touchez pour faire recul rapide x2, x4, x8, x20
12. DIR - : Touchez pour voir le dossier précédent
13. DIR + : Touchez pour voir le dossier prochaine
14. ■■ : Touchez pour accéder à l'écran d'entrée directe

15. ⚙ : Touchez pour voir le menu SETUP (Configuration)
16. Touchez pour accès rapide aux réglages du niveau d'Egaliseur
17. Touchez pour voir le MENU SOURCE et sélectionner une nouvelle source de reproduction
18. Nom du dossier
19. Page vers le haut
20. Page vers le bas
21. Hasard Allumé > Hasard Eteint
22. Répéter Simple > Répéter Dossier > Répéter Eteint
23. ■ : Touch to stop disc playback

## Commander la reproduction

### Lecture des fichiers MP3/WMA

Après l'insertion d'un disque MP3/WMA des fichiers seront lus dans la séquence du répertoire « Racine ».

**A NOTER : En enregistrant des fichiers MP3/WMA sur un disque DVD, utilisez le choix d'enregistrement 2X ou 4X si disponible. Cette vitesse d'enregistrement plus lente aidera à éliminer des erreurs tampon et augmentera la lisibilité du disque. Aussi, utilisez des dossiers lorsque vous enregistrez un nombre important de chansons/fichiers sur un disque pour faciliter la navigation des chansons. Sélectionnez le choix « Disc at Once » et fermez votre disque.**

### Arrêt de la reproduction

Touchez le bouton ■ sur écran ou bien pressez le bouton ||>/ BAND (30) sur la télécommande pour arrêter la reproduction du disque.

Pour reprendre la reproduction, touchez le bouton ►/|| sur écran ou bien pressez le bouton >|| sur la télécommande (18).

### Suspension de la reproduction

Touchez le bouton ►/|| sur écran ou bien pressez le bouton >/|| sur la télécommande (18) pour suspendre ou reprendre la reproduction du disque.

### Déplacement à travers les pistes

Pressez le bouton >>| (19) sur la télécommande ou sur écran pour avancer jusqu'à la piste prochaine sur le disque.

Pressez le bouton |<< (17) sur la télécommande ou sur écran pour aller à la piste précédente.

### Reproduction à répétition

Pressez le bouton RPT (7) sur la télécommande pour modifier le mode à répétition comme suit : Répéter Simple, Répéter Dossier, Répéter Eteint.

**A NOTER : CD-R et CD-RW ne joueront pas à moins que la session d'enregistrement ait été finalisée.**

### Entrée de piste directe

Utilisez le pavé numérique (29) sur la télécommande pour accéder directement aux fichiers ou bien pressez le bouton ■■ (voir « Entrée de piste directe » à la page 70).

## OPÉRATION iPod

**A NOTER : Assurez-vous que votre iPod a le dernier logiciel d'Apple installé pour éviter des questions de connectivité.**

### Accéder au mod iPod

Cet appareil est fait pour l'iPod. Vous pouvez commander votre iPod à travers les boutons du panneau avant de l'installation de tête et accéder à la liste d'écoute, l'artiste, l'album, chansons, etc. Des modèles soutenus mais non limités à :

- iPod Classic
- iPod Touch
- iPod Touch 2G
- iPod Nano 3G
- iPod Nano 4G

L'appareil va changer automatiquement au mode iPod lorsqu'un iPod est branché dans le connecteur USB.

**A NOTER : Pour une connectivité iPod de base, vous pouvez utiliser le blanc 30 aiguilles à câble iPod USB qui accompagna votre dispositif Apple. Pour iPod vidéo ou photo, vous devez acheter le câble jLink-USB.**

Pour revenir au menu iPod de n'importe quelle autre source menu, pressez le bouton **SRC** (10) sur le panneau avant ou sur la télécommande (8) jusqu'à ce que le menu iPod apparaisse sur l'écran. Les indicateurs sur écran et les zones de clés tactiles pour iPod sont donnés ci-dessous.

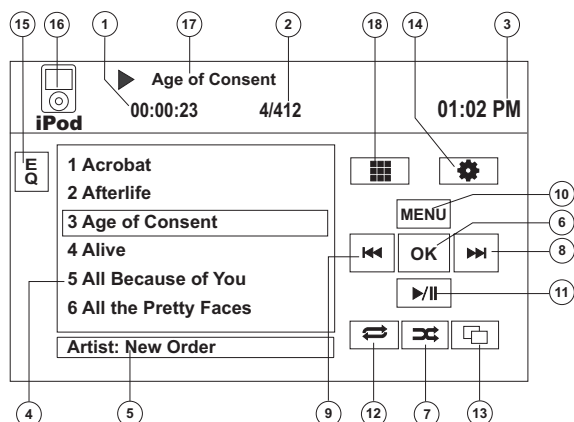

1. Temps de reproduction écoulé pour le fichier actuel
2. Le numéro du fichier et le nombre total des fichiers sur le disque
3. Temps actuel
4. Titres des fichiers
5. Information ID3 (Artiste/Album)
6. **OK** : Touchez pour « Enter »
7. Touchez pour jouer tous les fichiers dans le désordre
8. **>>|** : Touchez pour aller au fichier prochain
9. **|<<** : Touchez pour aller au fichier précédent
10. **MENU** : Touchez pour voir le menu iPod principal
11. **▶||** : Touchez pour jouer/suspendre la reproduction du disque
12. Touchez pour Répéter Fichier > Répéter Dossier
13. Touchez pour voir l'écran d'art d'album
14. **⚙** : Touchez pour voir le menu SETUP (configuration)
15. Touchez pour accès rapide aux réglages du niveau d'Egaliseur
16. Voir le MENU SOURCE et sélectionnez une nouvelle source
17. Titre de fichier actuel
18. **■** : Touchez pour accéder à l'écran d'entrée directe

### Commander votre iPod

Touchez le bouton **MENU** ou bien pressez les boutons de télécommande suivants pour accéder au menu principal d'iPod.

Menu	Télécommande
Music	<b>AUDIO</b>
Photos	<b>SUBTITLE</b>
Videos	<b>ANGLE</b>

Utilisez l'écran tactile ou les clés directionnels sur la télécommande pour naviguer les menus iPod.

#### Reproduction du fichier

Pour accéder aux fichiers musiques, touchez le bouton **MENU** sur écran jusqu'à ce que vous reveniez au menu principal d'iPod et puis sélectionnez « MUSIC », « VIDEO » ou « PHOTO » ou bien pressez le bouton de télécommande indiqué dans le table ci-dessus.

- Touchez le bouton **>>|** sur écran pour jouer/suspendre.
- Touchez **>>|** sur écran ou bien pressez le bouton **>>|** (19) sur la télécommande pour aller à l'article suivant sur le menu.

- Touchez **|<<** sur écran ou pressez le bouton **|<<** (17) sur la télécommande pour aller à l'article précédent sur le menu.
- Utilisez l'écran tactile ou pressez le bouton **>>|** (18) sur la télécommande pour sélectionner le choix menu surligné.
- Pressez le bouton **>>** (14) sur la télécommande ou touchez le bouton **MENU** sur écran, pour revenir au menu précédent.

Pendant la reproduction de la musique, l'écran suivant est affiché :



- Pour retourner au menu musique iPod de l'écran d'art d'album, pressez **↶**.
- Pour retourner au menu Vidéo ou Photo lorsque vous visionnez de la vidéo ou des photos, touchez l'écran.

#### Avance/Recul rapides

Pressez et maintenez les boutons **|<<** ou **>>|** sur l'écran ou sur la télécommande (17, 19) pour 1 seconde et continuez à presser pour avance ou recul rapides. Relâchez pour reprendre la reproduction normale.

#### Chercher des liste d'écoute/Artiste/Album/Chanson

Pour chercher à travers les listes d'écoute, les artistes, les albums et les chansons, pressez le bouton **MENU** (1) sur la télécommande lorsque vous vous trouvez dans l'un des répertoires suivants : Listes d'écoute, Artiste, Album ou Chanson. Le répertoire sélectionné sera accédé avec le nombre des pages et des fichiers dans ce répertoire affiché en haut de la page. Pour accéder à la page ou au fichier, entrez le numéro de la page ou du fichier directement depuis le clavier sur la télécommande. Pressez les boutons **|<<** ou **>>|** (17, 19) sur la télécommande pour sélectionner la chanson ou le fichier désirés.

### Entrée une piste directement

Pour sélectionner une piste directement, touchez le bouton

 sur écran pour afficher le menu d'entrée directe.

Entrez la piste désirée en utilisant le pavé numérique sur écran. Pressez **Enter** pour syntoniser à la station

sélectionnée. Pour quitter l'écran sans changer de station, touchez **Exit**. Pour effacer votre entrée et recommencer, touchez **Clear**.

Track: _			
1	2	3	Exit
4	5	6	
7	8	9	Enter
0	Clear		

**A NOTER :** Pour transmettre de la vidéo depuis votre iPod à l'écran UV10, vous devez régler les choix suivants à travers le menu de réglages vidéo de votre iPod : TV Out = On, TV Signal = NTSC, and Widescreen = On.

**A NOTER :** Après avoir débranché votre iPod, le UV10 reviendra toujours au dernier mode accédé lorsque l'iPod est rebranché à l'appareil.

## OPERATION BLUETOOTH

**A NOTER : L'opération Bluetooth exige l'accessoire BTM10 facultatif.**

### Au sujet de Bluetooth

Bluetooth est une technologie de branchement radio sans fil et de courte portée qui a été développée comme un remplacement pour téléphones portatifs, des ordinateurs de poche et d'autres dispositifs. Bluetooth fonctionne dans la gamme de fréquence 2.4 GHz et transmet des données et la voix à des vitesses d'un mégabit par seconde. Bluetooth a été lancé par un groupe à intérêt spécial (SIG) comprenant Ericsson Inc., Intel Corp., Nokia Corp., Toshiba et IBM en 1998, et il est actuellement développé par presque 2000 sociétés globalement. La marque de mot et des logos Bluetooth sont la propriété de Bluetooth SIG, Inc. et tout utilisation de telles marques par Audiovox Corporation est sous licence. D'autres marques déposées et des noms commerciaux appartiennent à leurs propriétaires respectifs.

**A NOTER : La distance ligne-de-vue entre cet appareil et votre téléphone cellulaire doit être 8 mètres ou moins pour envoyer et recevoir la voix ou des données par la technologie sans fils Bluetooth. Cependant, la distance de transmission peut devenir plus courte que la distance estimée en fonction de l'environnement utilisé.**

Avant de tenter d'utiliser les fonctions Bluetooth sur le UV10, vous devez acheter et installer le BTM10. Lorsqu'il est branché correctement, la lumière bleue apparaît illuminée. Les fonctions Bluetooth ne sont disponibles que lorsque le BTM10 est installé.

Veillez vous assurer que votre téléphone portatif soutient des fonctions Bluetooth (Combiné ou profil Mains libres ou les deux). Adhères aux consignes suivantes pour une opération Bluetooth réussie.

- Avant d'utiliser des fonctions Bluetooth, vous devez appairer votre téléphone portatif à l'installation de tête UV10 (voir « Appairer le système Bluetooth avec votre téléphone portatif et l'installation de tête » à la page 76). Pour assurer la meilleure réception pour l'appairement et le rebranchement, veuillez vous assurer que la pile du téléphone est chargée avant que vous ne commenciez.
- Essayez d'appairer dans quelques minutes de la mise en marche du téléphone.
- Lorsque l'appareil a été appairé avec le téléphone, le numéro du modèle de l'appareil, « UV10 », sera affiché sur le téléphone portatif.

- Pour avoir la meilleure performance, gardez toujours le téléphone portatif à 3 mètres de l'installation de tête.
- Gardez toujours un chemin sans obstacles entre le téléphone portatif et l'installation de tête. Ne placez jamais un objet métallique ou tout autre obstacles entre le téléphone portatif et l'installation de tête.
- Certains téléphones portatifs (comme Sony Ericsson) peuvent avoir un choix « Mode d'économie de puissance ». VEUILLEZ NE PAS utiliser le mode d'économie de puissance avec le UV10.
- Avant d'accepter ou de faire un appel, assurez-vous que la « fonction Bluetooth » de votre téléphone portatif est allumée.
- Pour assurer la meilleure qualité/performance de conversation, restez dans un mètres du BTM10 lorsque vous parlez.
- Pour débrancher le téléphone portatif de l'installation de tête, mettez le branchement Bluetooth sur le téléphone portatif en arrêt ou bien touchez le bouton .
- **Chercher directement dans l'annuaire à travers l'installation de tête n'est disponible que si le téléphone portatif soutient le télédéchargement de l'annuaire.** Si la fonction n'est pas soutenue, l'installation de tête affichera « Phone book not provided by this phone », lorsqu'une tentative est faite de télédécharger un annuaire.

### Interface d'utilisateur Bluetooth

Les indicateurs sur écran et les zones de clés tactiles pour l'opération Bluetooth sont donnés ci-dessous.

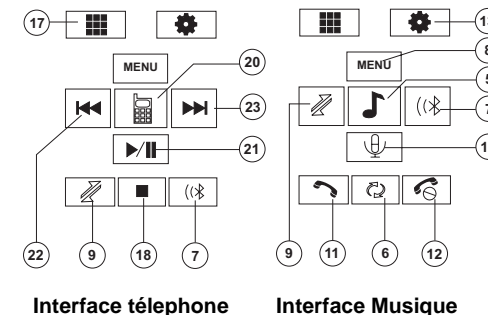
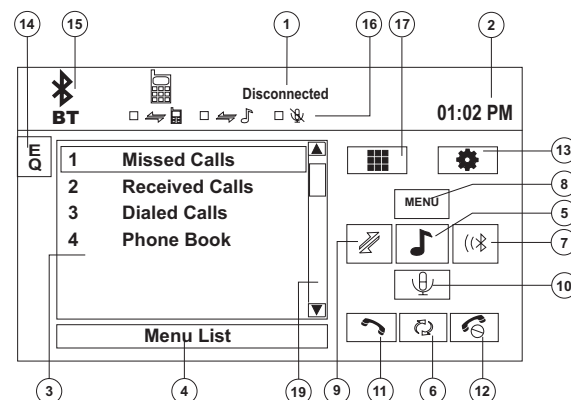

1. Dispositif branché/statut de branchement actuel
2. Temps actuel
3. Menu Bluetooth
4. Statut d'opération actuelle
5. Menu Basculement Musique/Téléphone
6. Transfert de l'appel actif au combiné
7. Appairer votre téléphone Bluetooth (utilisation pour la première fois)
8. Quitter l'affichage du listing d'appels
9. Brancher/Débrancher le dispositif Bluetooth (téléphone, PDA, lecteur de musique personnel, etc.) avec la fonction main libre
10. Assourdir/désassourdir le microphone pendant un appel actif
11. Répondre à l'appel entrant/faire un appel
12. Rejeter l'appel entrant/quitte le processus d'appairment/quitte la lecture de l'annuaire ou le listing d'appels
13. : Touchez pour voir le menu SETUP (configuration)
14. Touchez pour voir l'égaliseur
15. Touchez pour voir le MENU SOURCE et sélectionner une nouvelle source de reproduction.
16. Indicateurs de statut (mode téléphone, mode musique, microphone muet)
17. : Touchez pour accéder à l'écran d'entrée directe
18. : Touchez pour arrêter la reproduction A2DP
19. Touchez la barre de déroulement et les flèches pour voir la page précédente/prochaine des choix (n'est visible que s'il le faut)
20. Mode/menu du basculement Musique/téléphone
21. : Jouer/suspendre le fichier sélectionné
22. : Touchez pour aller au fichier précédent
23. : Touchez pour aller au fichier prochain

## Profil Mains Libres (HFP)

Pour utiliser un téléphone sans fil avec cet appareil, il est nécessaire d'abord d'établir une connexion en utilisant la technologie sans fil Bluetooth. La connexion est normalement établie en utilisant le profil mains libres (HFP) ce qui vous donne une commande totale des fonctions disponibles sur le téléphone source. Cependant, en fonction de votre téléphone, la connexion peut être faite en utilisant le profile Combiné (HSP), rendant certaines fonctions hors de disponibilité. C'est une limitation de votre téléphone, et non pas de UV10.

Puisqu'il y a un nombre de mises en oeuvre du téléphone portatifs Bluetooth disponibles sur le marché, des opérations avec votre téléphone portatif Bluetooth peuvent varier de manière significative.

Veillez vous référer au mode d'emploi qui a accompagné votre téléphone portatif Bluetooth avec ce mode d'emploi lorsque vous opérez votre téléphone avec cet appareil.

## Apparier le système Bluetooth avec votre téléphone portatif et l'installation de tête

1. Pressez le bouton (⌘) (7) pour initier le processus d'appariement. Gardez le téléphone portatif dans 2 mètres de l'installation de tête lorsque vous appariez. (Pour terminer le processus d'appariement, pressez le bouton (⌘ de nouveau.)
2. Sélectionner le choix de configuration Bluetooth sur le téléphone portatif à appairer (veuillez vous référer au mode d'emploi du téléphone pour apprendre comment entrer dans la configuration Bluetooth, mettre le Bluetooth en marche/en arrêt et performer l'appariement).

**A NOTER : Certains téléphones exige un « clé de passe » ou un code d'appariement pour se brancher. Si votre téléphone exige un clé de passe ou un code d'appariement vous aurez besoin d'entrer ce numéro dans le champ Pairing Code sous le menu SETUP Bluetooth. Le code d'appariement par défaut pour plusieurs téléphones est « 0000 ». Le code par défaut pour le UV10 est « 1234 ». Voir « Fonctions du sous-menu Bluetooth » à la page 63 pour des instructions sur l'entrée du code d'appariement.**

3. Sélectionnez « UV10 » depuis la liste d'appariement sur le téléphone portatif.
  - Si l'appariement est réussi, le TFT affichera le numéro du modèle du téléphone apparié ou son nom

(comme spécifié dans le menu Setup Bluetooth de votre téléphone).

- Si l'appariement échoue, « Phone pairing fail » est affiché en bas de l'écran.

## Rebranchement

Lorsque le dispositif Bluetooth a été apparié, vous pouvez toucher le bouton de branchement (↻) (9) pour vous rebrancher.

**A NOTER : Vous ne pouvez brancher à un téléphone qu'en utilisant les boutons sur l'interface Phone sur écran.**

Chaque fois que le bouton (↻) est pressé, l'installation de tête va automatiquement se rebrancher au téléphone portatif une fois (uniquement si le téléphone portatif a été précédemment apparié avec l'installation de tête).

## Gestion des appels entrants

Lorsque vous êtes branché à un téléphone Bluetooth, l'appareil va assourdir la sortie audio, suspendre la reproduction CD et changer à l'écran Bluetooth lorsqu'un appel est reçu. Le numéro du téléphone entrant apparaîtra en haut de l'écran.

### Répondre à un appel entrant

Pour répondre à un appel, touchez le bouton (☎) (11).

**A NOTER : Le bouton TALK sur le BTM10 peut être utilisé pour répondre aux appels ou raccrocher.**

Pour la meilleure réception, parlez fort et clairement.

Pour terminer la conversation, pressez le bouton (☎) (12). L'écran va afficher la durée d'appel pendant 3 secondes et puis retourner au mode précédent.

### Rejeter un appel entrant

Touchez le bouton (☎) pour rejeter un appel entrant. L'appel va retourner à votre téléphone et peut être répondu directement ou laissé pour messagerie vocale.

### Contrôle du volume

Pour augmenter ou diminuer le niveau de volume, tournez la commande **AUDIO** (5) sur le panneau avant ou bien pressez les boutons **VOL+ / VOL-** sur la télécommande (15, 16).

## Microphone Assourdi

Pour assourdir la microphone, touchez le bouton (🔇) (10). Touchez de nouveau pour reprendre la fonctionnalité microphone.

## Faire un appel sortant

**A NOTER : Pressez le bouton (☎) depuis l'écran principal Bluetooth pour composer automatiquement le dernière appel reçu.**

1. Touchez le bouton (☎) pour ouvrir l'écran de composition directe.



2. Utilisez 0-9, \*, et # pour entrer le numéro du téléphone.
  - Touchez le bouton **CLEAR** pour effacer le dernier chiffre.
  - Touchez le bouton (☎) pour effacer le numéro tout entier et recommencer.
3. Après avoir entré le numéro de téléphone, pressez le bouton (☎) pour composer le numéro. L'écran de composition directe va se fermer lorsque votre appel est branché.

Pour terminer la conversation, pressez le bouton (☎).

## Transfert d'appel

En parlant, pour transférer l'audio de l'installation de tête à votre téléphone portatif, touchez le bouton (🔄) (6). Le TFT affichera « Transfer ». Vous ne pouvez transférer un appel qu'après y avoir répondu.



## Menu des Listes

Le menu des listes apparaît dans la partie gauche de l'écran et peut être accédé depuis d'autres modes en touchant le bouton **MENU** dans la partie droite de l'écran.

---

**A NOTER : Pas tous les téléphones permettent l'accès aux appels manqués, reçus ou composés et certains ne permettront pas le téléchargement du carnet d'adresse de votre téléphone.**

---

### Appels manqués

La liste des appels manqués récupère la liste des appels manqués de votre téléphone. Le dernier numéro manqué est le premier sur la liste. Touchez le choix menu Missed Calls pour voir la liste. Pour faire un appel depuis la liste des appels manqués, touchez le numéro et puis touchez le bouton . Le TFT affichera « Cannot get missed record » lorsque la fonction n'est pas disponible.

### Numéros composés

La liste des Numéros composés récupère la liste des numéros composés sur votre téléphone. Le dernier numéro composé sera le premier sur la liste. Touchez le choix menu Dialed Calls pour voir la liste. Pour faire un appel depuis la liste des Numéros Composés, touchez le numéro et puis touchez le bouton . Le TFT affichera « Cannot get dialed record » lorsque la fonction n'est pas disponible.

### Appels reçus

Utilisez la liste des Appels reçus pour voir les dix derniers numéros reçus et mis en mémoire sur votre téléphone. Pour accéder à la liste Received, touchez le choix menu Received Calls. Le dernier numéro reçu sera le premier numéro sur la liste. Pour faire un appel depuis la liste des Received Calls, touchez le numéro et puis touchez le bouton . Le TFT affichera « Cannot get received record » lorsque la fonction n'est pas disponible.

### Annuaire

1. Touchez le choix menu Phone Book, pour afficher l'annuaire mis en mémoire sur votre téléphone portatif, si compatible. L'écran va afficher « Ready... » lorsque que l'annuaire se télécharge.
2. Lorsque le téléchargement est terminé, vous pouvez utiliser les boutons flèches et la barre de déroulement dans la partie droite de la fenêtre pour naviguer la liste. Puisque l'appareil télécharge une page d'entrée à la fois il peut y avoir un léger retard lorsque la prochaine page de numéros se télécharge.

3. Touchez pour surligner le numéro que vous voulez composer et puis touchez le bouton .

---

**A NOTER : Certains téléphones portatifs ne soutiennent pas le téléchargement d'Annuaire par Bluetooth. C'est une limitation du téléphone, pas d'UV10.**

---

## Configuration Bluetooth

### Autorépondeurs

Vous pouvez choisir de faire répondre vos appels entrants automatiquement par UV ) votre téléphone apparié Bluetooth. Pour allumer « Auto answer » :

1. Touchez le bouton  pour voir le menu SETUP.
2. Sélectionner le sous-menu « Bluetooth »
3. Touchez la zone à droite d' « Auto answer » pour sélectionner « Auto ».

### Branchement automatique

Le choix du branchement automatique permettra à UV10 de se brancher automatiquement à votre téléphone Bluetooth déjà apparié lorsqu'il est à portée. Lorsque le choix Connect est réglé à « Manual », vous devez pressez le bouton  pour rétablir le branchement avec votre téléphone. Pour allumer « auto Connect » :

1. Touchez le bouton  pour voir le menu SETUP.
2. Sélectionnez le sous-menu « Bluetooth ».
3. Touchez la zone à droite de « Connect » pour sélectionner « Auto ».

## Profil de distribution audio avancé (A2DP)

Le UV10 vous permet de reproduire les fichiers audio de votre téléphone, PDA ou lecteur de musique personnel, en utilisant un branchement Bluetooth.

Avant d'utiliser un lecteur audio, il peut être nécessaire d'entrer un code PIN dans l'appareil ; Entrez le code PIN en vous référant à « Fonctions du sous-menu Bluetooth » à la page 63.

---

**A NOTER : Veuillez quitter le mode A2DP avant de tenter de faire un appel téléphonique, comme des résultats inattendus peuvent se produire en fonction du modèle de votre téléphone portatif.**

---

Le UV10 peut commander un lecteur audio Bluetooth à travers le Profil de distribution audio avancé (A2DP) ou par le profil à Télécommande Audio/Vidéo (AVRCP). Des lecteurs audio Bluetooth (ou des adaptateurs Bluetooth) compatibles avec ces profils peuvent être branché à cet appareil. La fonctionnalité varie selon le profil utilisé.

## DEPANNAGE

Table 7: Dépânnage

Problème	Cause	Correction
<b>GENERAL</b>		
L'appareil ne s'alimente pas	Fusible radio sauté	Installez nouveau fusible avec le bon rating
	Fusible de la batterie voiture sauté	Installez nouveau fusible avec le bon rating
	Opération illégale	Pressez le bouton <b>RESET</b> situé au coin droite en bas du panneau avant
Télécommande ne fonctionne pas	Pile épuisée	Remplacez la pile avec une nouvelle
	Pile installé incorrectement	Enlevez la pile et installez correctement
Sortie audio nulle ou basse	Branchement de sortie audio mauvais	Vérifiez le câblage et corrigez
	Volume réglé trop bas	Augmentez le niveau de volume
	Branchement MUTE mauvais	Revoyez le diagramme du câblage et vérifiez le branchement « MUTE »
	Hauts parleurs endommagés	Remplacez les hauts parleurs
	Balance de volume extrême	Ajustez la balance du canal à une position au centre
	Câblage des hauts parleurs est en contact avec la partie métallique de la voiture	Isolez tous les branchements du câblage pour haut parleur
Mauvaise qualité de son ou distortion	Disque piraté	Utilisez la copie originale du disque
	Rating de puissance haut parleur n'est pas compatible avec cet appareil	Branchez les bons hauts parleurs
	Court-circuit du haut parleur	Vérifiez le contact du haut parleur
L'appareil se réinitialise lorsque le moteur est en arrêt	Branchement incorrect entre l'ACC et le fil positif de la pile	Vérifiez le câblage et corrigez
<b>Moniteur TFT</b>		
Le moniteur ne s'ouvre pas automatiquement	TFT Auto Open est éteint	Mettez le TFT Auto Open en marche
Pas d'images	Branchement incorrect au frein de stationnement	Vérifiez le câblage et corrigez
	Le frein de stationnement n'est pas engagé	Arrêtez le véhicule dans un endroit sûr et appliquez le frein de stationnement
Image qui clignote ou une interférence apparaît sur l'écran	DVD n'est pas compatible avec les réglages du système TV actuels	Changez la configuration pour accommoder le disque
	Des branchements du signal vidéo mauvais	Vérifiez le câblage et corrigez
Image prolongée ou bien rapport hauteur/largeur n'est pas bon	Mauvaise configuration du rapport largeur/longueur	Utilisez le bon réglage du rapport largeur/longueur
Moniteur s'arrête à une position incorrecte	Le chemin de déplacement est bloqué	Pressez la clé OPEN pour redémarrer le moniteur
<b>TUNER</b>		
Recherche de station faible	Antennez auto n'est pas étendue jusqu'au bout	Branchez le câble de commande d'antenne auto correctement
	Antenne Auto n'est pas bien branchée	Branchez correctement le câble de commande d'antenne auto
	Fonction LOCAL est activée	Eteignez la fonction LOCAL
Ne peut pas insérer le disque	Disque déjà dans l'appareil	Ejectez le disque actuel et en insérer un nouveau
Image floue, tordue ou sombre	Disque est une copie illégale	Utilisez le disque originel

Table 7: Dépannage

Problème	Cause	Correction
Disque ne se reproduit pas	Le disque est voilé ou égratigné	Utilisez un disque en bon état
	Le disque est sale ou moite	Nettoyez le disque avec un tissu doux
	Le pickup Laser est sale	Nettoyez le pickup laser avec un disque de nettoyage
	Disque incompatible utilisé	Utilisez un disque compatible
	Le rating du disque excède la limite mise par le rating du verrouillage parental	Changez les réglages du verrouillage parental pour abaisser les restrictions
	Le code régional du disque n'est pas compatible avec cet appareil	Utilisez un disque avec les bons codes régionaux
	Le disque est inséré sens dessus sens dessous	Insérez le disque avec la face étiquette en haut
PBC ne peut pas être utilisé pendant la reproduction du VCD	PCB n'est pas disponible sur le disque	
Pas de répétition ni de recherche alors qu'on joue un VCD	PCB est allumé	Eteignez le PCB
<b>MP3</b>		
Interruption advenue pendant la reproduction	Le disque est sale ou égratigné	Nettoyez le disque ou remplacez
	Le fichier est endommagé/ mauvais enregistrements	Recréez le disque avec de bons fichiers
Message de reproduction incorrect affiché	Message est trop long pour être affiché sur l'affichage aux cristaux liquides	

## Message Erreur

Table 8: Message erreur

Message affiché	Cause	Correction
Loading	Disque est en train d'être lu	
No Disc	Le disque est sale	Nettoyez le disque avec un tissu doux
	Le disque est sens dessus sens dessous	Insérez le disque avec la face étiquette en haut
	Le disque n'est pas présent dans le compartiment à charger	Insérez le disque
Bad Disc	Le disque est sale	Nettoyez le disque avec un tissu doux
	Le disque est sens dessus sens dessous	Insérez le disque avec la face étiquette en haut
Unknown disc	Le format disque n'est pas compatible avec cet appareil	
Region Error	Le DVD n'est pas compatible avec le code régional de l'appareil	
Error	Opération illégal du mécanisme	Pressez la clé EJECT pour 5 secondes pour réinitialiser le mécanisme de chargement

## Soin et Maintenance

1. N'utilisez qu'un tissu propre ensilicone et un détergent neutre pour nettoyer le panneau avant ou le moniteur.

Un tissu rugueux et un détergent non-neutre (tel qu'alcools) peut donner des égratignures ou des discolorations.

2. Ne versez pas d'eau ou des fluides détergentes sur l'appareil.

3. Si la température à l'intérieur du lecteur devient trop chaude, un circuit de protection arrête automatiquement la lecture du disque. Si cela arrive, laissez à l'appareil le temps de se refroidir avant d'utiliser le lecteur de nouveau.
4. N'insérez jamais rien d'autre qu'un disque compact de 5" (12 cm) dans le lecteur comme le mécanisme est susceptible d'être endommagé par des objets étrangers.
5. Ne tentez pas d'utiliser un disque de CD Simple à 3" (8cm) soit avec ou sans un adaptateur comme cela peut endommager le lecteur et/ou le disque. De tels endommagements ne sont pas couverts par la Garantie sur ce produit.
6. Le lecteur CD peut ne pas fonctionner dans la chaleur ou le froid extrême. Si de telles conditions prévalent permettez à l'intérieur du véhicule d'atteindre à une température normale avant d'utiliser le lecteur.
7. Lorsque le véhicule se réchauffe pendant la saison froide ou dans des conditions humides, de la condensation peut apparaître sur le panneau d'affichage aux cristaux liquides. Si cela arrive, l'écran ne fonctionnera pas bien avant l'évaporation de la condensation.
8. Nous suggérons que vous utilisez un disque de nettoyage dans cet appareil plus fréquemment que dans le système chez vous à cause des conditions environnementales du véhicule.

## SPECIFICATIONS

### Lecteur DVD/CD

Média disque compatible : DVD + R / RW (Simple et Double couche) and CD-R / RW

Formats média compatibles : CD-DA, MP3, WMA, VCD, SVCD, Xvid, AVI, MPEG1 / 2

Rapport signal au bruit : >95dBA

Gamme dynamique : >95dB

Réponse en fréquence : 20Hz to 20 kHz, -3dB

Séparation des canaux : > 60dB @ 1 kHz

Adaptateur D/A : High performance 24-bit / 192 kHz sample rate, Multi-Bit Sigma-Delta Modulator

### Video

Format : NTSC, PAL (auto-detection)

Sortie : 1Vp-p (75-ohm)

Entrée : 1Vp-p (75-ohm)

### Tuner FM

Gamme de syntonisation : 87.5MHz - 107.9MHz

Sensibilité Mono (-30dB) : 9dBf

Sensibilité d'assourdissement (-50dB) : 15dBf

Sélectivité de canal alternatif : 70dB

Rapport signal au bruit @ 1 kHz : 58dB

Rejet d'image : 80dB

Séparation stéréo @ 1 kHz : >30dB

Réponse en fréquence : 30Hz - 15 kHz, -3dB

### Tuner AM

Gamme de syntonisation : 530 kHz - 1720 kHz

Sensibilité (-20dB) : 15uV

Rapport signal au bruit @ 1 kHz : 50dB

Rejet d'image : 60dB

Réponse en fréquence : 50Hz - 2 kHz, -3dB

### Monitor

Taille d'écran : 7.0" (Mesuré diagonalement), 16:9

Widescreen, 6.06" (154.1mm) W X 3.42" (87mm) H

Type d'écran : TFT Affichage aux cristaux liquides matrice active (LCD)

Résolution : 336,960 sub pixels, 1440 (W) X 234 (H)

### Général

Impédance d'entrée auxiliaire : 10k

Alimentation : 11 to 16VDC, mise à la terre négative

Antenne puissance (Bleue) : 500mA max, current limited protection

Amplificateur à distance (Bleu/Blanc) : 500mA max, current limited protection

Température d'opération : -20C ~ 65C

Fusible : 15-amp, mini ATM type

Dimensions du châssis DIN : 7" X 7" X 2" (178mm x 178mm x 50mm)

### CEA Power Ratings



Sortie puissance : 13 Watts RMS x 4 channels into 4-Ohms @  $\leq$  1% THD+N

Rapport signal au bruit : 70dBA below reference (Reference : 1 Watt, 4-Ohms)

Réponse en fréquence : 20 Hz - 20 kHz, -3dB. (Entrée auxiliaire utilisé comme entrée de référence)

Reference Supply Voltage : 14.4VDC

*\*Les spécifications sont susceptibles à être modifiées sans avis préalable.*



# Limited Warranty

## CD or Multimedia Radios/Headunits

**DO NOT RETURN THIS PRODUCT TO THE STORE**

**Audiovox Electronics Corporation (“the Company”) is committed to quality and customer service, and are pleased to offer you this Warranty. Please read it thoroughly and contact the Company at 1-800-323-4815 with any questions.**

### **Who is covered?**

The Company extends this warranty to the original retail purchaser of products purchased through an authorized Audiovox retailer in the U.S.A., Puerto Rico or Canada. This warranty is not transferable or assignable. Proof of purchase is required in the form of an original sales receipt.

### **What is covered?**

The Company warrants that should this product or any part thereof, under normal use, be proven defective in material or workmanship within 12 months from the date of original purchase, such defect(s) will be repaired or replaced with a new or reconditioned product (at the Company's option) without charge for parts and repair labor.

### **What is not covered?**

This Warranty *does not* cover the following:

- Damage incurred during shipping or transporting the product to the Company or a service center
- Elimination of car static or motor noise
- Defects in cosmetic, decorative or non-operative structural parts
- Correction of antenna problems
- Costs incurred for installation, removal or reinstallation of the product
- Consequential damage to compact discs, USB devices, digital media cards, accessories or vehicle electrical systems
- Damage caused by improper installation, mishandling, misuse, neglect, accident, blown fuse, battery leakage, theft or improper storage
- Products whose factory serial number/bar code label(s) or markings have been removed or defaced
- Damage resulting from moisture, humidity, excessive temperature, extreme environmental conditions or external natural causes

**Please review the “Care and Maintenance” section of your Installation and Operation Manual for additional information regarding the proper use of your product.**

### **Limitations**

THE EXTENT OF THE COMPANY'S LIABILITY UNDER THIS WARRANTY IS LIMITED TO THE REPAIR OR REPLACEMENT PROVIDED ABOVE AND, IN NO EVENT, SHALL THE COMPANY'S LIABILITY EXCEED THE PURCHASE PRICE PAID BY PURCHASER FOR THE PRODUCT.

This Warranty is in lieu of all other express warranties or liabilities. ANY IMPLIED WARRANTIES, INCLUDING ANY IMPLIED WARRANTY OF MERCHANTABILITY, SHALL BE LIMITED TO THE DURATION OF THIS WRITTEN WARRANTY. ANY ACTION FOR BREACH OF ANY WARRANTY HEREUNDER INCLUDING ANY IMPLIED WARRANTY OF MERCHANTABILITY MUST BE BROUGHT WITHIN A PERIOD OF 24 MONTHS FROM DATE OF ORIGINAL PURCHASE. IN NO CASE SHALL THE COMPANY BE LIABLE FOR ANY CONSEQUENTIAL OR INCIDENTAL DAMAGES FOR BREACH OF THIS OR ANY OTHER WARRANTY, EXPRESS OR IMPLIED, WHATSOEVER. No person or representative is authorized to assume for the Company any liability other than expressed herein in connection with the sale of this product.

Some states do not allow limitations on how long an implied warranty lasts or the exclusion or limitation of incidental or consequential damage so the above limitations or exclusions may not apply to you. This Warranty gives you specific legal rights and you may also have other rights which vary from state to state.

### **Obtaining Warranty Service**

- To obtain repair or replacement within the terms of this Warranty, call 1-800-323-4815 for the location of a warranty station serving your area.
- You must prepay the initial shipping charges to the Company. The Company will pay the return shipping charges for all warranted products returned to an address within the U.S.A., Puerto Rico or Canada.
- Please package the product securely to avoid shipping damage. We recommend using a carrier that provides tracking service to prevent lost packages. Lost or damaged packages are not covered by this warranty.
- Provide a detailed description of the problem(s) for which you require service.

# Garantía Limitada

## Radios del CD o de los Multimedia

## NO RETORNE ESTE PRODUCTO A LA TIENDA

**Audiovox Electronics Corporation (“la Compañía) es una corporación comprometida con la calidad y el servicio al cliente, y se complace en ofrecerle esta Garantía. Por favor, léala completamente y contacte a la Compañía al 1-800-323-4815 por cualquier duda.**

### ¿Quién está cubierto?

La Compañía extiende esta garantía al comprador minorista original de los productos comprados a un distribuidor Audiovox autorizado en USA, Puerto Rico o Canadá. Esta garantía no es transferible o asignable. Se requiere prueba de compra en forma de recibo de venta original.

### ¿Qué está cubierto?

La Compañía garantiza que si este producto o cualquier parte del mismo, bajo uso normal, se prueba que tiene defectos en materiales o mano de obra dentro de los 12 meses desde la fecha de compra original, dichos defectos serán reparados o reemplazados con un producto nuevo o reacondicionado (a opción de la Compañía) sin costos por repuestos o por labor de reparación.

### ¿Qué no está cubierto?

Esta Garantía *no cubre* lo siguiente:

- Daños ocurridos durante el envío o transporte del producto a la Compañía o al centro de servicio
- Eliminación de estática o ruido de motor
- Defectos en cosmética, partes estructurales decorativas o no operativas
- Corrección de problemas de antena
- Costos incurridos por instalación, retiro o reinstalación del producto
- Daños consecuentes a discos compactos, dispositivos USB, tarjetas multimedia digitales, accesorios o sistemas eléctricos del vehículo
- Daños causados por instalación inadecuada, mal manejo o uso, negligencia, accidentes, fusibles quemados, goteras en la batería, robo o almacenamiento inadecuado.
- Productos cuyo número de serie o código de barra de fábrica o sus marcas hayan sido quitados o borrados
- Daños resultantes de la humedad, temperatura excesiva, condiciones medioambientales extremas o causas naturales externas

**Por favor, revea la sección “Cuidados y Mantenimiento” de su Manual de Instalación y Operación para obtener información adicional relacionada al uso adecuado de su producto.**

### Limitaciones

LA EXTENSIÓN DE LA RESPONSABILIDAD DE LA COMPAÑÍA BAJO ESTA GARANTÍA SE LIMITA A LA REPARACIÓN O REEMPLAZO PROVISTO ARRIBA Y, EN NINGÚN CASO, EXCEDERÁ LA RESPONSABILIDAD DE LA COMPAÑÍA EL PRECIO DE COMPRA PAGADO POR EL COMPRADOR DEL PRODUCTO.

Esta Garantía está en lugar de todas las otras garantías o responsabilidades. CUALQUIER GARANTÍAS IMPLICADAS, INCLUYENDO CUALQUIER GARANTÍA IMPLICADA DE MERCANTIBILIDAD, SERÁ LIMITADA A LA DURACIÓN DE ESTA GARANTÍA ESCRITA. CUALQUIER ACCIÓN POR INCLUMPLIMIENTO DE CUALQUIER GARANTÍA AQUÍ ESPECIFICADA INCLUIDA CUALQUIER GARANTÍA IMPLÍCITA DE MERCANTIBILIDAD DEBE SER LLEVADA A CABO DENTRO DE UN PERIDO DE 24 MESES DESDE LA FECHA DE COMPRA ORIGINAL. IN NINGÚN CASO LA COMPAÑÍA SERÁ RESPONSABLE POR NINGÚN DAÑO CONSECUENTE O INCIDENTAL POR INCLUMPLIMIENTO DE ESTA O CUALQUIER OTRA GARANTÍA, EXPRESA O IMPLICADA, DE NINGUNA FORMA. No se autoriza a ninguna persona o representante a asumir por parte de la Compañía ninguna responsabilidad diferente a la aquí expresada en conexión con la venta de este producto.

Algunos estados no permiten limitaciones sobre el tiempo de duración de una garantía implicada o de la exclusión o limitación de daños incidentales o consecuentes, entonces las limitaciones y exclusiones antes mencionadas pueden no aplicarle a usted. Esta Garantía le da derechos legales específicos y usted también puede tener otros derechos que pueden variar de estado en estado.

### Obteniendo el Servicio de Garantía

- Para obtener reparación o reemplazo dentro de los términos de esta Garantía, llame al 1-800-323-4815 por la ubicación de un servicio de garantía en su área.
- Usted debe pagar previamente los costos de envío inicial a la Compañía. La Compañía pagará los costos de envío de retorno de todos los productos en garantía enviados a direcciones dentro de USA, Puerto Rico o Canadá.
- Por favor empaquete el producto de forma segura para evitar daños en el transporte. Recomendamos usar una empresa de transporte que provea servicio de rastreo para prevenir la pérdida de paquetes. Paquetes perdidos o dañados no están cubiertos por esta garantía.
- Provea una descripción detallada del problema o problemas por los cuales usted requiere servicio.



# Garantie Limitée

*Radios CD ou Multimédia / Unités principales*

**NE RENVOYEZ PAS CE PRODUIT AU MAGASIN**

**Audiovox Electronics Corporation (la Société) s'engage à la qualité et au service des clients, et est content de vous offrir cette garantie. Nous vous prions de le lire attentivement et prendre contact avec la Société au 1-800-323-4815 avec des questions.**

## **Qui est couvert ?**

La Société étend cette garantie à l'acheteur d'origine en détail des produits achetés à un détaillant autorisé d'Audiovox aux Etats-Unis, Puerto Rico ou Canada. Cette garantie ne peut pas être transférée ni aliénée. Preuve d'achat est exigé sous forme du récépissé de vente d'origine.

## **Ce qui est couvert ?**

La Société garantit que si ce produit ou une partie de ce produit, sous l'utilisation normale par l'acheteur d'origine, dans des conditions normales, s'avère défectueux en matériel ou en artisanat, dans 12 mois depuis la date d'achat d'origine, de tels défauts seront réparés ou remplacés avec un nouveau produit ou un produit reconditionné (à la seule discrétion de la société) sans frais pour les pièces de rechange ou le travail réparateur.

## **Ce qui n'est pas couvert ?**

Cette garantie *ne* couvre pas le suivant :

- Des dommages survenus lors de la transportation de ce produit à la Société ou à un centre d'entretien.
- Elimination des parasites de voiture ou le bruit du moteur
- Des défauts dans des parties cosmétiques, décoratives ou structurelles non-opératives
- Rectification des problèmes d'antenne
- Le coût de l'installation, de l'enlèvement ou de la réinstallation du produit
- Dommages indirects aux disques compacts, des engins USB, des cartes de média digitales, des accessoires ou le système électrique du véhicule
- Des dégâts survenus à cause de la manipulation mauvaise, l'installation incorrecte, mauvaise utilisation, négligence, des accidents, des fusibles sautés, fuite de la pile, du vol et du stockage incorrect
- Produits soumis à l'enlèvement ou la dégradation du numéro de série d'usine/étiquettes de code à barres ou des marquages.
- Des dégâts survenus à cause de la moisissure, l'humidité, des températures excessives, des conditions environnementales extrêmes ou des causes naturelles externes

**Veillez revoir la section Soins et Entretien de votre Guide d'Opération, pour avoir des informations supplémentaires quant à la bonne utilisation de votre produit.**

## **Limitations**

LA MESURE DE LA RESPONSABILITE DE LA SOCIETE SOUS CETTE GARANTIE EST LIMITEE A LA REPARATION OU REMPLACEMENT MENTIONNES CI-DESSUS ET DANS AUCUN CAS LA RESPONSABILITE DE LA SOCIETE N'EXCEDERA LE PRIX D'ACHAT PAYE PAR L'ACHETEUR POUR CE PRODUIT.

Cette garantie tient lieu de toute autre garantie ou responsabilité expresses. TOUTE GARANTIE IMPLIQUEE, Y COMPRIS UNE GARANTIE IMPLIQUEE DE MARCHANDABILITE, SERA LIMITEE A LA DUREE DE CETTE GARANTIE ECRITE. TOUTE ACTION POUR RUPTURE D'UNE GARANTIE QUELCONQUE SOUS LA PRESENTE, Y COMPRIS TOUTE GARANTIE IMPLIQUEE DE MARCHANDABILITE DOIT ÊTRE PORTEE DANS UNE PERIODE DE 24 MOIS DEPUIS LA DATE D'ACHAT D'ORIGINE. EN AUCUN CAS LA SOCIETE NE SERA RESPONSABLE POUR TOUT DOMMAGE INDIRECT OU ACCESSOIRE POUR RUPTURE DE CETTE GARANTIE OU TOUTE AUTRE GARANTIE, EXPRESSE OU IMPLIQUEE. Aucune personne ni un représentant n'est autorisée d'assumer de la part de la société une responsabilité autre que celle exprimée ici relatif à la vente de ce produit.

Certains états ne permettent pas de limitations sur la durée d'une garantie impliquée ou sur l'exclusion ou la limitation des dommages indirects et accessoires, tels que les informations ci-dessus ne s'appliquent pas à vous. Cette garantie vous donne des droits légaux spécifiques et vous pouvez aussi jouir d'autres droits qui varient d'état à l'état.

## **Obtenir le service de garantie**

- Pour obtenir la réparation ou le remplacement dans les termes de cette garantie, appelez 1-800-323-4815 pour avoir l'emplacement d'une station de garantie qui dessert votre région.
- Si le produit est envoyé pour un service de garantie vous devez payer les frais de transportation de départ. La Société payera la transportation de retour pour tout produit sous garantie si le produit est retourné à une adresse située aux Etats-Unis, Puerto Rico ou Canada.
- Assurez-vous que le produit soit bien emballé pour éviter des accidents pendant la transportation. Nous recommandons un transporteur qui fourni un service de dépistage pour éviter la perte des paquets. Des paquets perdus ou endommagés ne sont pas couverts par cette garantie.
- Fournissez une description détaillée des problèmes que vous voulez faire résoudre par le service de garantie.

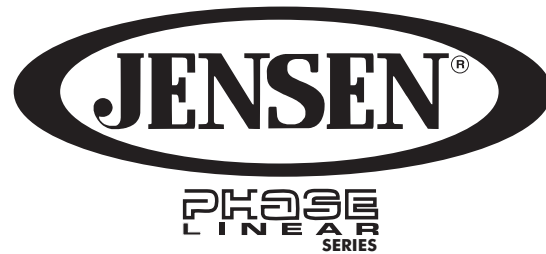

Audiovox Electronics Corporation  
Hauppauge, NY 11788  
Technical Assistance: 1-800-323-4815  
[www.jensen.com](http://www.jensen.com)

© 2009 Audiovox  
Ver. 072809  
Printed in China

## Free Manuals Download Website

<http://myh66.com>

<http://usermanuals.us>

<http://www.somanuals.com>

<http://www.4manuals.cc>

<http://www.manual-lib.com>

<http://www.404manual.com>

<http://www.luxmanual.com>

<http://aubethermostatmanual.com>

Golf course search by state

<http://golfingnear.com>

Email search by domain

<http://emailbydomain.com>

Auto manuals search

<http://auto.somanuals.com>

TV manuals search

<http://tv.somanuals.com>