

# VM9423

Operation Manual

Manual de Operación

Instructions d'opération

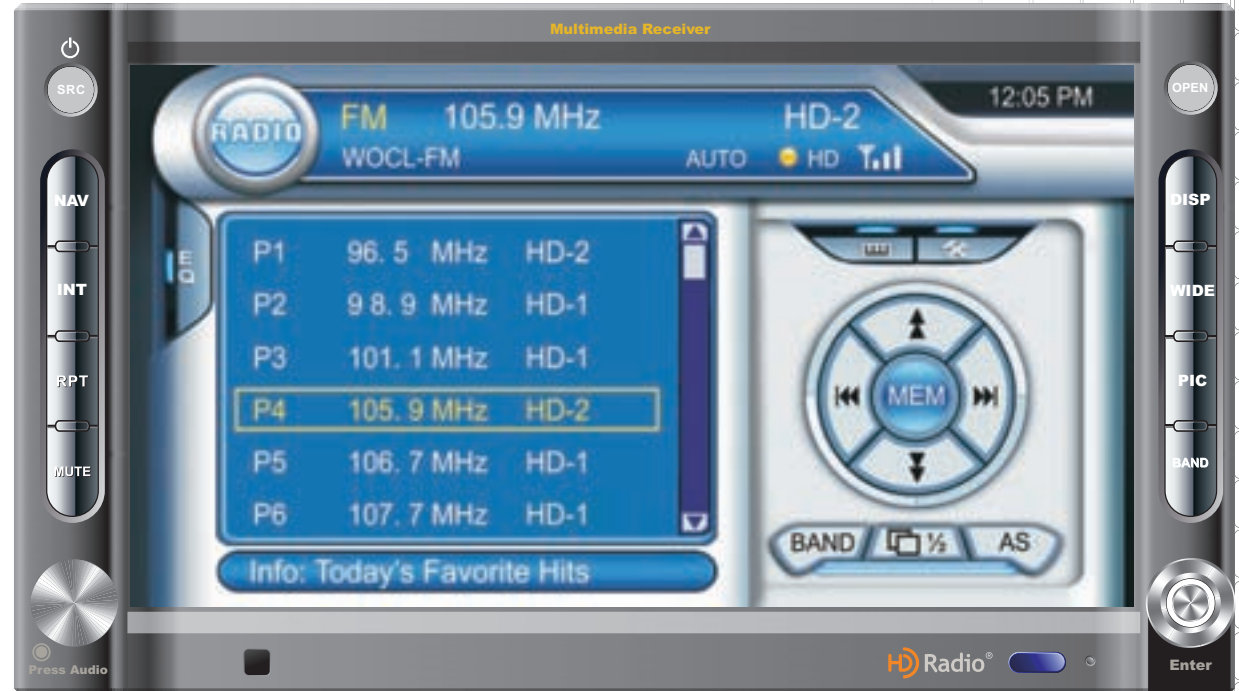

**160** Watts Peak  
Watts en Crête  
Vatios el Máximo  
40W x 4



## CONTENTS

Thank you for choosing a Jensen product. We hope you will find the instructions in this owner's manual clear and easy to follow. If you take a few minutes to look through it, you'll learn how to use all the features of your new Jensen VM9423 Mobile Multimedia Receiver for maximum enjoyment.

Introduction .....	1
Anti-Theft Feature .....	2
Controls and Indicators .....	3
Remote Control .....	5
Using the TFT Monitor .....	7
Operating Instructions .....	8
Setup Menu .....	10
Tuner Operation .....	12
Satellite Radio Operation .....	15
DVD/VCD Video Operation .....	17
DVD/CD Audio Operation .....	20
Playing MP3/WMA Files.....	21
iPod Operation .....	24
Bluetooth Operation .....	26
Troubleshooting .....	29
Specifications .....	32

## CONTENIDO

Gracias por elegir los productos Jensen. Esperamos que encuentre en este manual instrucciones claras y fáciles de seguir. Si se toma unos pocos minutos para leerlo, aprenderá cómo utilizar todas las funciones de su nuevo radio Jensen VM9423 para su máximo entretenimiento.

Preparación .....	33
Dispositivo Anti-robo .....	35
Controles e Indicadores .....	36
Control Remoto .....	38
Cómo Usar el Monitor TFT.....	41
Instrucciones de Funcionamiento .....	43
Menú de Configuración .....	45
Operación de Sintonizador.....	48
Operación de Radio Satelital .....	51
Operación de Video de DVD/VCD .....	53
Operación de Audio de DVD/CD.....	56
Cómo Reproducir Archivos MP3/WMA .....	58
Operación de iPod .....	61
Operación de Bluetooth .....	63
Resolución de Problemas .....	66
Especificaciones .....	69

## TABLE DES MATIÈRES

Merci d'avoir choisi un produit Jensen. Nous espérons que vous allez trouver les instructions dans ce guide de propriétaire claires et faciles à suivre. Prenez quelques minutes à le consulter, vous apprendrez à utiliser toutes les fonctions de votre nouvelle radio Jensen VM9423 pour en tirer une jouissance maximum.

Preparation.....	71
Fonctions anti-vol .....	73
Commandes et indicateurs.....	74
Telecommande.....	76
Utilisation du moniteur TFT .....	79
Instructions d'operation .....	80
Menu configuration (Setup).....	82
Operation tuner .....	85
Operation radio Satellite.....	88
Operation video DVD/VCD .....	90
Operation audio DVD/CD .....	93
Jouer des fichiers MP3/WMA .....	94
Operation iPod .....	97
Operation Bluetooth .....	99
Depannage.....	102
Specifications .....	106



## INTRODUCTION

Congratulations on your purchase of the Jensen VM9423 Mobile Multimedia Receiver.

It's a good idea to read all of the instructions before beginning the installation. We recommend having your head unit installed by a reputable installation shop.

### Features

#### DVD

- Aspect Ratio - Cinema, Normal and OFF (Standby)
- Fast Forward, Fast Reverse - 2X, 4X, 6X and 8X
- Slow Forward, Slow Reverse - 2X, 4X and 8X
- Play, Pause, Stop, Next Chapter and Previous Chapter
- ESP - 2MB Buffer

#### CD / MP3 / WMA

- ID3 Tag Compatible
- Directory Search (MP3 / WMA Only)
- Direct Track Access via Remote control
- Burn Up To 1500 MP3 and WMA Files onto a DVD+R / RW
- Audible Forward / Reverse Track Search
- Random, Repeat and Intro
- Play, Pause, Stop, Next Track and Previous Track
- ESP - 2MB Buffer

#### Tuner

- HDRM-2 HD Radio Module\*
- USA / Europe Frequency Spacing
- 24 Station Presets (18 FM / 6 AM)
- Auto Stereo / Mono
- Auto Store

#### Sat Radio Ready

- Requires XM CNP2000UC and CNPJEN1 (Both Sold Separately)
- Satellite Channel Name, Artist, Song and Categories Displayed on TFT Screen

#### iPod

- High Speed Direct Connect Interface to Access iPod Playlists, Artists, Albums and Songs. Play music and view video files from your iPod.
- Power Management Charges iPod while Connected
- Requires jLink<sup>3</sup> iPod Interface Cable (included)
- iTunes<sup>®</sup> Tagging

#### MediaLink<sup>4</sup>

- Under Dash Interface Allows Portable Media Devices to be Connected
- MediaLink<sup>4</sup> Includes the Following Connectivity:

- USB - Supports Hard Drives and Flash Memory Drives
- jLinkDirect for iPod
- RCA Audio /Video Input

#### Chassis

- 2.0 DIN (Import/ISO-DIN Mountable)
- 6.5" Motorized Slide Down TFT Active Matrix LCD with Anti-Glare Coating
- Screen Tilt/Angle Adjustment
- Heat Management System - Forced-Air Cooling to Keep the Chip Sets Operating at Nominal Temperatures

#### General

- Bluetooth ready with hands-free profile for safety / convenience and A2DP profile for streaming music from a PDA / PMP
- Navigation Ready (NAV102 Only)
- Infrared Remote Control
- Two Composite Video Outputs for Additional Screens
- Compatible with MZ7TFT Rear Seat Monitors with Touch Screen Interface
- Two Audio /Video Auxiliary Inputs
- 200-Ohm Preamp Line Output - All Audio Channels
- 4VRMS Line Output - All Channels
- Rotary Encoder Audio Control
- Seven-Band EQ with Eight Preset EQ Curves
- Spectrum Analyzer
- Front, Rear, and Subwoofer Line Output
- Subwoofer Crossover and Phase Control
- Programmable Volume Control
- Rear Camera Input (Normal and Mirror Image View)
- Auto TFT Dimmer
- 5-Way Joystick
- SWC Interface – Compatible with PAC adapter SWI-PS Steering Wheel Control Interface, sold separately

### Optional Equipment

#### NAV102

The head unit is "navigation ready." Before accessing any navigation features, you must purchase and install the NAV102 module. All installation and operating instructions will be included with the NAV102 navigation module.

Once the NAV102 is connected and operating properly, the NAV source mode will become active. While the NAV102 is not installed, the NAV option appears gray, indicating the function is not available.

#### Rear Camera

The head unit is "camera ready." Before accessing any camera features, you must purchase and install a rear video camera. Once the rear camera is connected and operating properly, the CAMERA source mode will become active. While the camera is not installed, the CAMERA option appears gray, indicating the function is not available.

#### Satellite Radio Tuner

See "Satellite Radio Operation" on page 15.

#### iPod

See "Playing MP3/WMA Files" on page 21.

#### Bluetooth Phone

See "Bluetooth Operation" on page 26.

---

**WARNING! To reduce the risk of a traffic accident (except when using for rear view video camera) never use the video display function while driving the vehicle. This is a violation of federal law.**

---



---

**WARNING! Never disassemble or adjust the unit.**

---



---

**WARNING! To prevent injury from shock or fire, never expose this unit to moisture or water.**

---



---

**WARNING! Never use irregular discs.**

---



---

**WARNING! To prevent damage to the mechanism inside this unit, avoid impact to the TFT monitor.**

---



---

**WARNING! Using an improper fuse may cause damage to the unit and result in a fire.**

---

\*HD Radio™ Technology Manufactured Under License From iBiquity Digital Corporation. U.S. and Foreign Patents. HD Radio™ and the HD and HD Radio logos are proprietary trademarks of iBiquity Digital Corporation.

## ANTI-THEFT FEATURE

The VM9423 is equipped with an anti-theft feature requiring the user to enter a password upon initial power on.

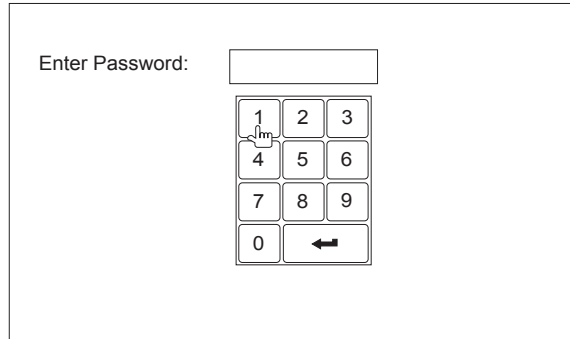

### Entering the Default Password

The default user password is **012345** (6 digits). Enter the password using the on-screen keypad and then press the Enter (arrow) button. You can also use the remote control keypad to enter the password.

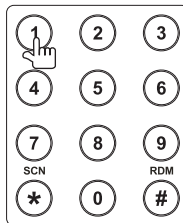

Press the joystick Enter button (18) on the remote control to confirm.

### Changing the Password

To change the anti-theft and RATINGS protection password, perform the following steps:

1. Press the **SETUP** button (31) on the remote control or touch the  button on the screen to enter the "SETUP" menu.
2. Touch **RATING** to view the "RATING" sub-menu. An open lock icon to the right of the "Password" field indicates that a user password had not yet been entered.

3. Touch the keypad icon next to the blue box in the "Password" field to open the on-screen keypad.

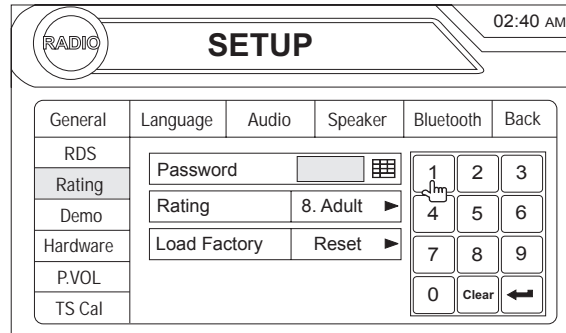

4. Enter a new 6-digit password and press the Enter (arrow) button.

The "lock" icon will now appear closed and the new anti-theft password will be set, as well as the password for RATING protection (see "Rating Sub-menu Features" on page 11).

**NOTE: If you forget your password, contact Customer Service at 1-800-323-4815 for assistance.**

## CONTROLS AND INDICATORS

### Button Operation

#### 1. OPEN

Press to activate the automatic mechanical system and slide the TFT monitor down to reveal the disc and SD slots. Press again to close the TFT.

*Press and hold* to activate the "Tilt" function. While the Tilt icon is flashing, use the up/down joystick buttons to move the TFT into the desired position. *Press and hold* to exit the function or wait ten seconds for it to time out.

#### 2. DISP

When viewing files in DVD/disc mode, press to view the top and bottom information bars. Press again to select "Display Off".

In DVD Mode, press to view the top and bottom information bars. Press again to turn "Display Off".

#### 3. PIC

Press to view and adjust Brightness and Contrast settings.

#### 4. BAND

Press the **BAND** button to change the AM, FM or SAT band.

#### 5. AUDIO

Rotate to adjust the volume. Press to access audio EQ menu.

#### 6. SRC

Press to select playing mode.

When you change the source during navigation, the voice prompts will still be heard, although the navigation map cannot be seen. (The selected source audio will be muted until the navigation voice prompt command is completed, after which the source audio will resume.)

#### 7. DISC SLOT

#### 8. MUTE

Press to silence the receiver. Press again to resume previous volume level.

**NOTE: This head unit features Softmute, which will allow the volume to increase gradually when the MUTE function is deactivated.**

#### 9. IR Remote Control Receiver

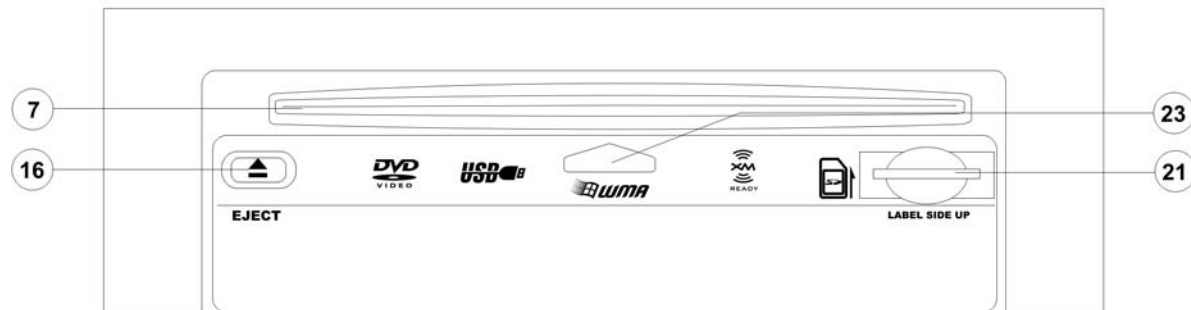
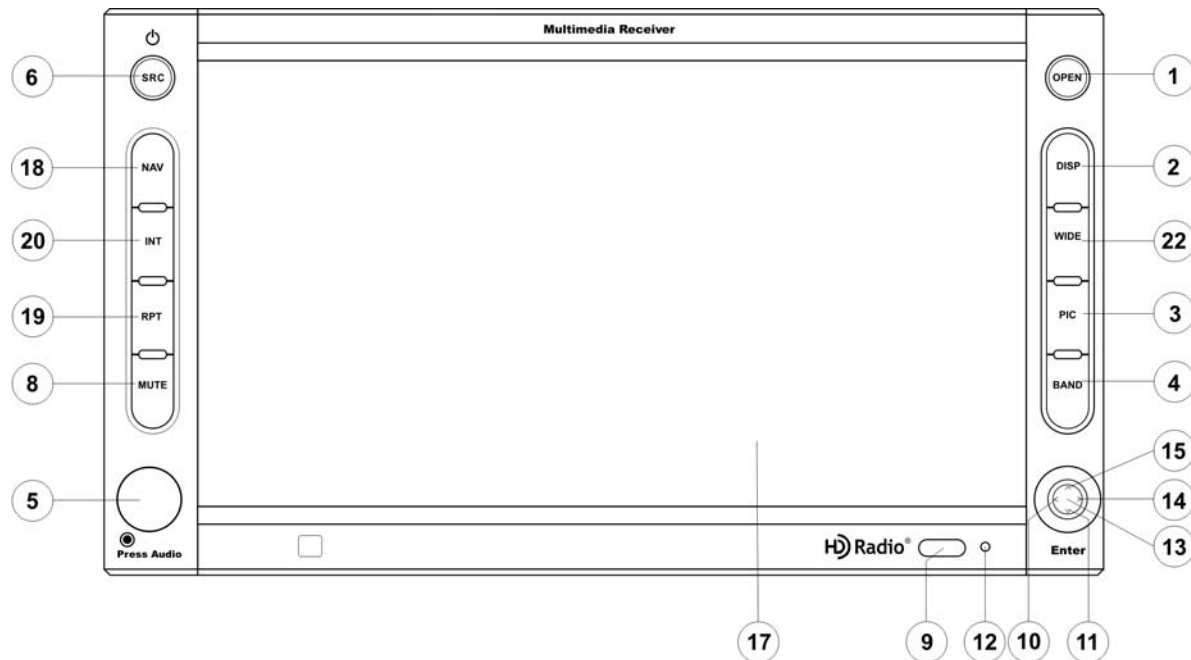

## CONTROLS AND INDICATORS

### 10. (left joystick)

DVD/Disc Mode: Press once to play back the previous chapter/track.

TUNER Mode: Press once to auto-search for the previous available radio station.

MENU Mode: Press once to move the cursor to the left.

### 11. (down joystick)

DVD/Disc Mode: Press once for slow forward/slow reverse.

TUNER Mode: Press to go down one frequency step.

MENU Mode: Press once to move the cursor down.

### 12. Reset

Press to reset system settings to factory default (except the password and parental lock setting).

### 13. Pause/Play/Enter

Press to pause or resume playback or to confirm current selection.

### 14. (right joystick)

DVD/Disc Mode: Press once to enter the next chapter or track.

TUNER Mode: Press once to auto-search the next available radio station.

MENU Mode: Press once to move the cursor to the right.

### 15. (up joystick)

DVD/Disc Mode: Press once for fast forward/fast reverse.

TUNER Mode: Press to go up one frequency step.

MENU Mode: Press once to move the cursor up.

### 16. ▲/EJECT

Press once for disc insertion/ejection.

Press and hold to reset core mechanism position.

### 17. TFT Display

### 18. NAV

When the NAV102 is connected to the head unit, press to display the navigation user interface.

### 19. RPT

Press to control repeat playback function.

### 20. INT

Press to control intro playback function.

### 21. SD Card Slot

Insert SD card for playback of audio/video files.

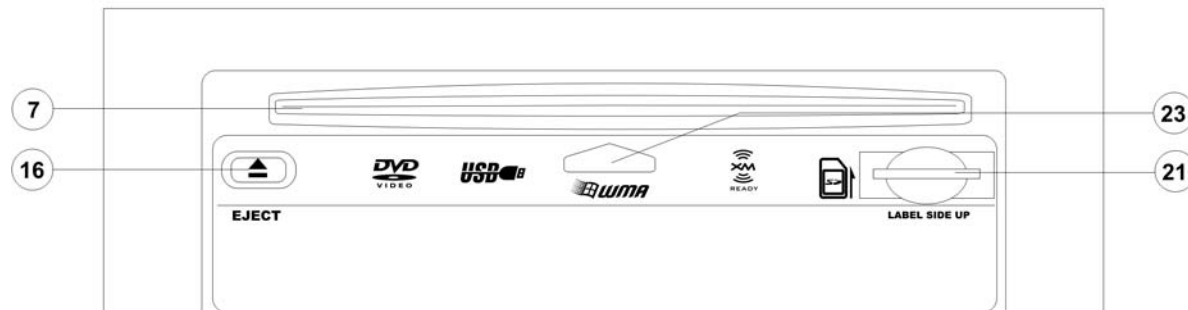
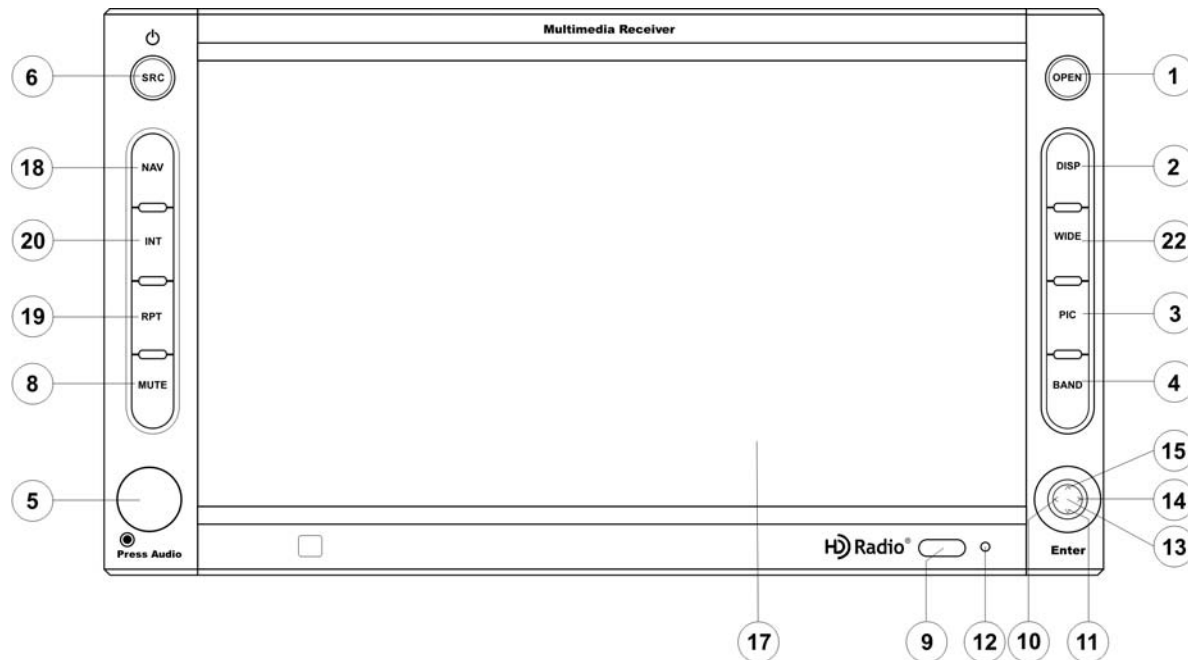

### 22. WIDE

Press to adjust the display aspect of the picture to one of two settings: CINEMA, NORMAL or Standby (screen off). *NOTE: Only CINEMA and Standby are available for non-video sources.*

### 23. Disc Present Indicator



# REMOTE CONTROL

Table 1: Remote Control Functions

Button		Function				
Name	Ref#	DVD	VCD	TUNER	CD/MP3/USB/SD	SATELLITE
MENU	1	Enter the main menu of the disc	Turn on/off PBC when playing VCD	TAG HD Radio stations for transfer to an iPod		Displays diagnostics screen
TITLE	2	Enter the title menu of the disc	Play first ten seconds of each chapter/title		Play first ten seconds of each file	Category list in CG mode
MUTE	3	Toggle on/off audio output	Toggle on/off audio output	Toggle on/off audio output	Toggle on/off audio output	Toggles on/off audio output
POWER/⏻	4	Turn the power on/off	Turn the power on/off	Turn the power on/off	Turn the power on/off	Turns the power on/off
AUDIO	5	Change the audio language for disc playback				
REPT A-B	6	Setup to repeat playback from time frame A to time frame B	Setup to repeat playback from time frame A to time frame B			
REPT	7	Repeat playback of current chapter	Repeat playback of current chapter		Repeat playback of current track	
SRC	8	Select playing mode	Select playing mode	Select playing mode	Select playing mode	Selects playing source
SUBTITLE	9	Language selection for subtitle				
DISP/CLEAR	10	Display playback information  Delete entry or move backwards to correct error in Direct Access mode	Display playback information  Delete entry or move backwards to correct error in Direct Access mode			Displays audio mode  Delete entry or move backwards to correct error in Direct Access mode
PRESET $\wedge$	11			Navigate the preset station list		Navigates the preset station list
PRESET $\vee$	12			Navigate the preset station list		Navigates the preset station list
ANGLE	13	Play back disc in different angle for a scene	Play back Picture CD with different angle of picture displayed			Switches MEM keypad off
>>	14	Fast forward the disc content	Fast forward the disc content	Changes station up one increment	Fast forward the disc content	
VOL -	15	Decrease volume	Decrease volume	Decrease volume	Decrease volume	Decreases volume
VOL +	16	Increase volume	Increase volume	Increase volume	Increase volume	Increases volume
<<	17	Select the previous chapter for playback	Select the previous chapter for playback	Search an available radio station by decreasing tuning frequency	Select the previous track for playback	Searches an available radio station by decreasing tuning frequency
>	18	Pause playback/start playback	Pause playback/start playback		Pause playback/start playback	ENTER, Toggles the on-screen menu between CAT/CH mode

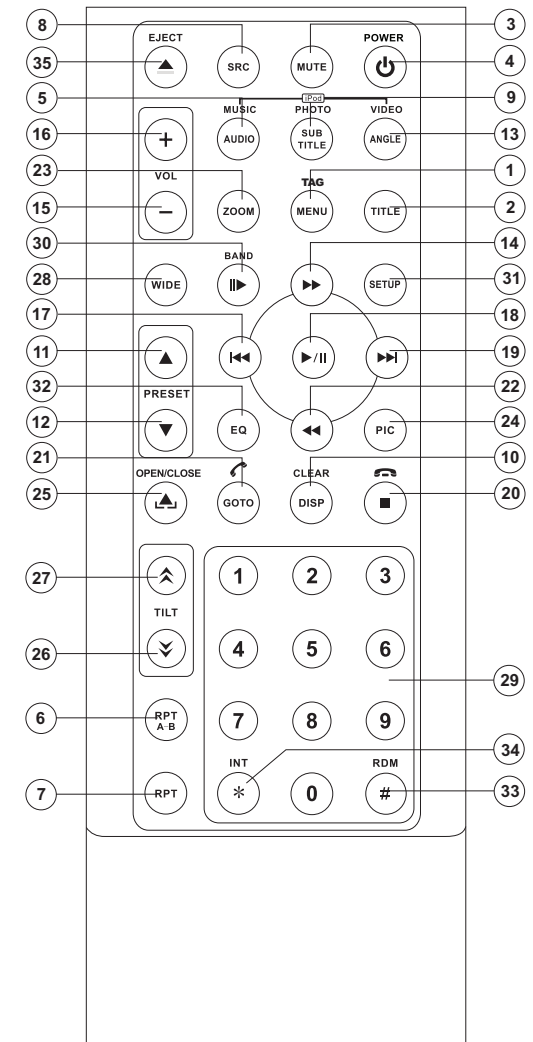







Table 1: Remote Control Functions

Button		Function				
Name	Ref#	DVD	VCD	TUNER	CD/MP3/USB/SD	SATELLITE
>>	19	Select the next chapter for playback	Select the next chapter for playback	Search an available radio station by increasing tuning frequency	Select the next track for playback	Searches an available radio station by increasing tuning frequency
	20	Stop playback/end call	Stop playback/end call	End call	Stop playback/end call	
GOTO/ 	21	Go to specific time frame and playback/dial call	Go to specific time frame and playback/dial call	Dial call	Dial call	Enters Direct Access mode
<<	22	Slow playback/fast rewind playback	Slow playback/fast rewind playback	Changes station down one increment		
ZOOM	23	Zoom in/out on an image	Zoom in/out on an image			
PIC	24	Display set-up parameters	Display set-up parameters			Displays Brightness/Contrast Controls
OPEN/CLOSE	25	Open/close the TFT monitor	Open/close the TFT monitor	Open/close the TFT monitor	Open/close the TFT monitor	Opens/closes the TFT monitor
TILT 	26	Decrease monitor tilt angle	Decrease monitor tilt angle	Decrease monitor tilt angle	Decrease monitor tilt angle	Decreases monitor tilt angle
TILT 	27	Increase monitor tilt angle	Increase monitor tilt angle	Increase monitor tilt angle	Increase monitor tilt angle	Increases monitor tilt angle
WIDE	28	Select display mode: FULL or NORMAL	Selects display mode: FULL or NORMAL			Selects display mode: CINEMA or Standby
1, 2, 3, 4, 5, 6, 7, 8, 9, 0 (Numeric Keypad)	29	Directly access chapter		1-6 selects preset for current band	Directly access track	1-6 selects preset for current band
 /BAND	30	Slow motion playback	Slow motion playback	Change AM/FM band	Slow motion playback	Selects SAT1, SAT2 or SAT3 band.
SETUP	31	Display Setup menu	Display Setup menu	Display Setup menu	Display Setup menu	Displays Setup menu
EQ	32	Modify equalizer settings	Modify equalizer settings	Modify equalizer settings	Modify equalizer settings	
RDM	33	Play all chapters in random order			Play all tracks in random order	
INT	34				Play the first ten seconds of each track	Preview scan
EJECT	35	Eject disc	Eject disc	Eject disc	Eject disc	Ejects disc

## USING THE TFT MONITOR

### Open/Close TFT Monitor

#### Open TFT Monitor

Press the **OPEN/CLOSE** button (1) on the front panel or press the (▲) button (25) on the remote control to slide the monitor down and reveal the disc and SD card slots.

#### Close TFT Monitor

Press the **OPEN/CLOSE** button (1) on the front panel or press the (▲) button (25) on the remote control close the monitor panel.

### Monitor Tilt Angle Adjustment

A known characteristic of LCD panels is the quality of the display in relationship to the viewing angle. The monitor angle can be adjusted for optimum viewing using one of the following methods.

#### Step by Step Angle Adjustment

Press the (⤴) or (⤵) button on the remote control (26, 27) to adjust the tilt angle of the screen one step at a time.

You can also adjust the tilt by *pressing and holding* the **OPEN** button (1) on the front panel. Use the up/down joystick buttons to adjust the angle of the screen while the red tilt icon is flashing.

#### Continuous Angle Adjustment

Press and hold the (⤴) or (⤵) button on the remote control to adjust the tilt angle in a continuous motion.

### Reverse Driving Use

If the rear-view video camera is connected, the unit is on, and the monitor is stationed inside the main compartment of the unit, the monitor automatically moves into the viewing position and switches to CAMERA mode upon reverse driving. When the reverse driving stops, the monitor returns to the main storage compartment.

If the monitor is in display mode, the monitor automatically switches to CAMERA mode upon reverse driving. When the reverse driving stops, the monitor returns to its original input mode.

### Aspect Ratio

Press the **WIDE** button (28) on the remote control or **WIDE** button (22) on the monitor to adjust the aspect ratio as follows (only active with video source):

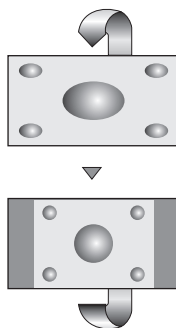

#### CINEMA

The entire screen is extended horizontally to the aspect ratio of 16 to 9. The extension ratio is the same at any point.

#### NORMAL

The conventional display image has a 4 to 3 ratio of horizontal to vertical, leaving a blank area on the right and left sides of the display.

#### STANDBY

Screen becomes black. Touch screen to resume.

### Image Setting

Table 2 shows the video output mode for each playing source.

Table 2: Video Output Modes

Playing Source	Video Output Modes
RADIO	RGB Mode
SAT	RGB Mode
DISC	RGB Mode
BT	RGB Mode
AUX 1	CVBS Mode
AUX 2	CVBS Mode
NAV	RGB Mode
CAMERA	CVBS Mode

\*CVBS – Composite Video Baseband Signal

#### Parameter Adjustment Procedure

##### 1. Enter Picture Quality Setting Mode:

Press the **PIC** button on the remote control or monitor.

##### 2. Select Item to Set:

Use the up/down joystick buttons to select "BRIGHT" or "CONTRAST".

##### 3. Set Parameters:

Use the left/right joystick buttons to modify the settings.

##### 4. Exit Picture Quality Setting Mode:

Press the **PIC** button on the remote control or monitor.

### Parking Brake Inhibit

When the pink "Parking" wire is connected to the vehicle Parking Brake circuit, the front TFT monitor will display video when the Parking Brake is engaged. (When the pink wire is grounded via the Parking Brake circuit, video will be displayed.)

### Monitor Movement Mechanism

If an obstruction occurs in the monitor path, the following protective measurements can be executed to prevent damage to the mechanism or monitor:

Table 3: Monitor Protective Measures

Obstruction	Self Protection	OPEN Button Pressed	Power Reconnected
Monitor loading out horizontally	Unit stops at obstruction point	Monitor fully extended horizontally	Monitor is automatically loaded into unit
Monitor loading in horizontally	Unit stops at obstruction point	Monitor fully extended horizontally	Monitor is automatically loaded into unit
Monitor loading out vertically	Unit stops at obstruction point	Monitor swivels back to the unit	Monitor swivels back to the unit
Monitor loading in vertically	Unit stops at obstruction point	Monitor swivels back to the unit	Monitor swivels back to the unit

After the protective procedure is executed, normal operation is resumed by pressing the **OPEN** button (1) or disconnecting and reconnecting the power.

# OPERATING INSTRUCTIONS

## Power On / Off

Press the **⏻/SRC** button (6) on the unit (or the **⏻/POWER** button (4) on the remote control) to turn the unit on. The buttons on the front of the unit light up and the current mode status appears in the LCD (7).

Press and hold the **⏻** button to power off the unit.

## Audible Beep Confirmation

An audible beep tone confirms each function selection. The Beep tone can be disabled through the Setup menu.

## Volume Adjustment

To increase or decrease the volume level, turn the **AUDIO** control (5) on the front panel or press the **VOL+ / VOL-** buttons (15, 16) on the remote control. When the volume level reaches "0" or "40", a beep sounds, indicating that the adjustment limit has been reached. The volume ranges from "0" to "40". The LCD or TFT screen displays the volume level for 3 seconds.

### Programmable Turn-On Volume

This feature allows the user to select a turn-on volume setting regardless of the volume setting prior to turning the unit off. To program a specific turn-on volume level, turn the **AUDIO** control (2) to adjust the volume to the desired turn-on volume. Push and hold the **AUDIO** button while the yellow speaker icon and level indication is displayed on the screen. The unit will beep two times to confirm your turn-on volume setting.

## Mute

Press the **MUTE** button on the front panel (8) or remote control (3) to mute the volume from the unit. Press the **MUTE** button again to restore the volume. "MUTE" is displayed on the LCD. Adjusting the volume or using any of the audio setup features cancels the mute function.

## Line Mute

If the "MUTE" wire is connected, audio output mutes when a telephone call is received by the cell phone.

## Steering Wheel Control (SWC)

This head unit is compatible with the PAC (Pacific Accessory Corporation) steering wheel control adapter SWI-PS. A 3.5mm female connector (labeled "SWC Interface") on the back of the head unit allows connectivity to the PAC adapter. Please refer to the instructions included with the PAC adapter for detailed installation information.

## SWC Functions

The following controls are available for most vehicles:

1. Vol Down
2. Vol Up
3. Mute
4. Seek Down / Previous Track / \*\* Preset Down
5. Seek Up / Next Track / \*\* Preset Up
6. SRC (Source)
7. \*\* Select
8. \*\* Select
9. Band

\*\* If additional steering wheel control buttons are available on the vehicle, function 7 / 8 may be assigned the "Select" feature. This feature / function may not be available on some vehicles.

### Select Operation

If "Select" (function 7 or 8) is held down and function 4 is pressed momentarily, Preset Up will be selected. If "Select" (function 7 or 8) is held down and function 5 is pressed momentarily, Preset Down will be selected.

## Playing Source Selection

Press the **SRC** button on the front panel (6) or remote control (8) to change between available playing sources in the following order: RADIO, SAT, DISC, NAV, BT, iPod, SD, USB, AUX1, AUX2 and CAMERA. The playing mode is displayed on the TFT and LCD screens.

### Auxiliary Devices

External peripheral devices can be connected to this unit via RCA output (AUX IN 2) or the MediaLink<sup>4</sup>.

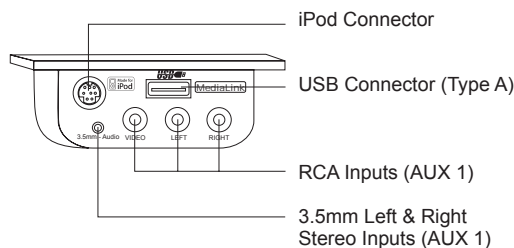

Select "AUX 1" to play an auxiliary device connected via the MediaLink<sup>4</sup> RCA or 3.5mm inputs. For example, you can play

music files from a portable music player, video from a video camera and even view photos stored on a digital camera.

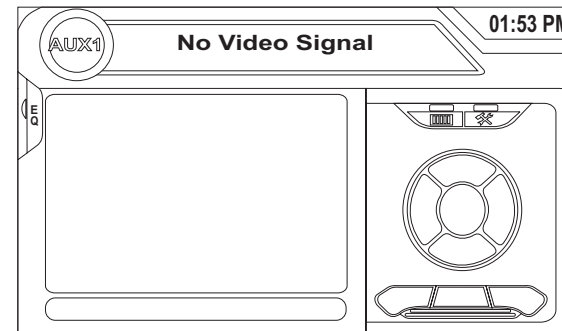

Select "AUX 2" mode to access and control auxiliary devices connected to the "AUX IN 2" inputs on the back of the radio.

### Selecting a Source while Navigating

While navigating, other sources may be selected and listened to such as AM-FM Tuner, CD, etc. To select a source, press the **⏻/SRC** button (6) and then select a source from the Front Source Menu. Navigation voice prompts will be heard automatically, although the navigation map cannot be seen. (The selected source audio will be muted until the navigation voice prompt command is completed, after which the source audio will resume.)

### Source Menu

To access the SOURCE MENU, touch the TFT screen in the top left corner of the screen.

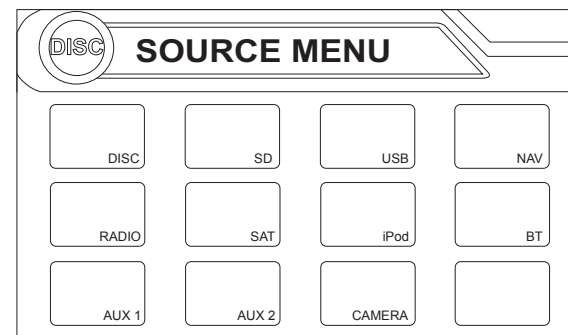

### 7-Band Graphic Equalizer

The VM9423 features a 7-band graphic equalizer that allows you to easily adjust your audio system to meet the acoustical characteristics of your vehicle, which vary depending on the type of vehicle and its measurements. Proper setting of the Fader and Balance boosts the effects of the cabin equalizer. Press the **AUDIO** button (5) on the front panel or press the the onscreen **EQ** button twice to display the following audio menu.

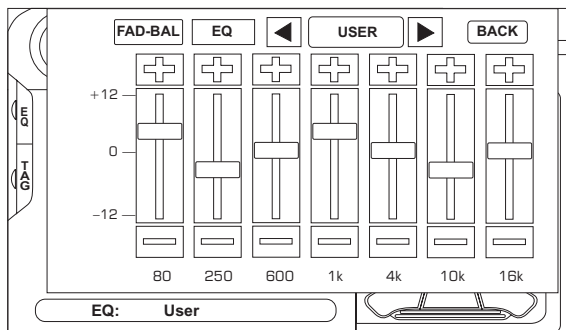

- Touch the **FAD-BAL** button to access a second screen with the Balance/Fader settings.
- Touch the **EQ** button to return to the Equalizer settings screen.
- Use the arrows on either side of the box where "User" is selected, to choose a preset equalizer level.

To adjust an audio feature:

1. Use the left/right joystick buttons to highlight the audio feature to be adjusted.
2. Press the joystick **ENTER** button on the control panel (13) or remote control (18) to select the highlighted option.

3. Use the joystick to adjust the selected feature to the desired setting.

**Table 4: Audio Adjustments**

Function	Adjustment Options	
EQ	User	In user mode, you can manually adjust each of the seven frequency bands.
	Acoustic	Use the on-screen arrows to select a predefined equalization curve.
	Urban	
	Rave	
	Latin	
	Dance	
	Hip Hop	
Rock		
FAD-BAL	Use this screen to adjust the output level for each speaker in your surround system from 0 to -24dB. You can also adjust the master volume from this screen.	

**NOTE: The EQ mode will automatically change to "USER" when individual EQ bands are adjusted.**

Proper setting of the Fader and Balance complement the effects of the cabin equalizer.

The Audio menu will automatically exit after a few seconds of inactivity. To exit quickly, touch the top left corner of the screen or *press and hold* the **AUDIO** button (5).

### System Reset

To correct a system halt or other illegal operation, use the tip of a pen to press the reset button (12) located on the front bottom-right corner of the unit. After a system reset, the unit restores all factory default settings.

**NOTE: If the unit is reset while a DVD is playing, the DVD resumes play once the reset is complete.**

## SETUP MENU

To access system settings, press the **SETUP** button (31) on the remote control or touch the button on the screen to enter the "SETUP" menu. The "GENERAL" sub-menu appears highlighted in blue.

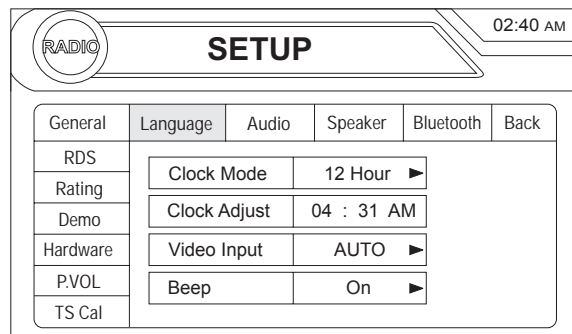

### Accessing Menu Items

Touch the sub-menu name or use the joystick to select a sub-menu (Language, Audio, RDS, etc.).

The features available for adjustment under the highlighted sub-menu option will appear in the center of the screen.

### Adjusting a Feature

1. Use the touchscreen or press the **Λ** or **V** buttons on the joystick to select the feature to be adjusted.
2. Enter the option field for the feature you want to adjust by using the touchscreen or pressing the **ENTER** (joystick) button. A submenu appears in a second row with the selected option highlighted in blue.
3. Select a new value by using the touchscreen or pressing the **Λ** or **V** buttons on the joystick.
4. Use the touchscreen or press the **ENTER** (joystick) button to confirm setup.

#### General Sub-menu Features

Setting	Options	Function
Clock Mode	12 Hour	Clock displays 12 hour time using AM and PM.
	24 Hour	Clock displays 24 hour time up to 23:59.

Setting	Options	Function
Clock Adjust	(HH:MM)	The clock appears in the top right corner of the screen and on the LCD screen during certain operations. NOTE: The AM/PM indication will change as you continue to adjust the hour past 12.
Video Input (Input circuitry autodefects the video signal from the Aux In source).	Auto	The color signal output is switched automatically based on the current video input signal - NTSC or PAL.
	NTSC	The color signals are output in the standard NTSC format.
	PAL	The color signals are output in the standard PAL format.
Beep	On	When turned on, an audible beep tone confirms each function selection.
	Off	No beep sounds.

#### Language Sub-menu Features

If a DVD supports more than 1 Subtitle or Audio language, all the languages are available for selection during playback. If the selected language is not supported by the DVD, then the default language is used.

Setting	Options	Function
OSD	English	On Screen Display appears in English.
DVD Audio	English	DVD Audio is heard in English when the option is available.
	Spanish	DVD Audio is heard in Spanish when the option is available.
	French	DVD Audio is heard in French when the option is available.
DVD Subtitle	English	DVD subtitles automatically appear in English when available.
	Spanish	DVD subtitles automatically appear in Spanish when available.
	French	DVD subtitles automatically appear in French when available.
	Off	DVD subtitles do not appear automatically.
Disc Menu	English	DVD menu (if applicable) is displayed in English.
	Spanish	DVD menu (if applicable) is displayed in Spanish.
	French	DVD menu (if applicable) is displayed in French.

#### Audio Sub-menu Features

Setting	Options	Function
DRC	Off	Employ the Dynamic Range Control for better playback for low volumes.
	On	
Sub. W Filter	50Hz	Selecting a crossover frequency sets a cut-off frequency of the subwoofer's LPF (low-pass filter).
	80Hz	
	100Hz	
	120Hz	
	150Hz	

#### Speaker Sub-menu Features

- Choose **4 CH** or **4.1 CH** depending on the speaker configuration in your vehicle.
- Use the **Test Tone** feature to verify speaker settings. Make changes using the EQ/FAD-BAL menu, accessed by *pressing and holding* the **AUDIO** button (volume control).
- Subwoofer Phase Adjustment: Touch the **subw** icon to access the subwoofer polarity controls and reverse the subwoofer signal polarity from **0°** to **180°**. Reversing polarity can improve bass response related to speaker configuration.

#### Bluetooth Sub-menu Features

Setting	Options	Function
Bluetooth	On	Enable Bluetooth function.
	Off	Disable Bluetooth function.
Auto Answer	On	The unit automatically answers all incoming calls.
	Off	Manually answer calls by touching the "call" button.
Connect	Manual	Connect the last active mobile phone by touching the <b>CONNECT</b> icon when disconnected.
	Auto	Automatically connect when your paired phone is in range.
Pairing Code		The default code is "1234". Touch the keypad icon to open the keypad and enter the pairing code or pass key required for Bluetooth connection to your mobile phone. Not all phones/devices require a pairing code. The default code is "0000" for many models.

**RDS Sub-menu Features**

Setting	Options	Function
Tuner Region	USA	FM Band: 87.9MHz - 107.9MHz, channel separation @ 200kHz
	USA Canada Mexico South America	AM Band: 530kHz - 1710kHz, channel separation @ 10kHz
	Europe	FM Band: 87.6MHz - 107.9MHz, channel separation @ 100kHz
	UK Europe Africa	AM Band: 531kHz - 1602kHz, channel separation @ 9kHz

**Rating Sub-menu Features**

The DVD system has a built-in parental lock feature to prevent unauthorized persons from viewing restricted disc content. By default, the rating system is set at the highest setting (with no restrictions). The parental lock is released only by entering the correct password. Once the password is entered, rating is available for setup.

Setting	Options	Function
Password	-----	Enter the default six-digit password (012345).
Rating	1. Kid Safe	Select the appropriate rating level for the intended audience.  You may override higher ratings by using your password.
	2. G	
	3. PG	
	4. PG-13	
	5. PG-R	
	6. R	
	7. NC-17	
	8. Adult	
Load Factory	Reset	Select "Reset" to restore the factory default settings for the <i>Rating system only</i> .

To reset the password, access the "RATING" menu and enter the current password. Once the correct password is entered, you can access the "Password" field and enter a new one.

**NOTE: Record the password and keep it in a safe place for future reference. The rating for each disc is marked on the disc, disc packing, or documentation. If the rating is not available on the disc, the parental lock feature is**

**unavailable. Some discs restrict only portions of the disc and the appropriate content will play. For details, please refer to the disc description.**

**Demo Sub-Menu Features**

You can stop/run demonstration mode or turn Demo Auto Run on/off by choosing the "Demo" option from the SETUP MENU.

When "Demo Auto Run" is Off, you can select "Demo Mode > Run" to start Demo Mode. Demo Mode scrolls through the various source screens, simulating activity on the display. "Demo Mode" is discreetly displayed in yellow text (below the clock), to indicate the unit is in Demo Mode. To stop Demo Mode, press the upper-left quadrant of the TFT (Source select).

When "Demo Auto Run" is On, the unit will automatically display Demo Mode when powered on.

**Hardware Sub-menu Features**

If the rear-view video camera is connected, the unit is on, and the TFT monitor is retracted inside the unit, the TFT monitor automatically moves into the viewing position and Camera mode is selected upon shifting into REVERSE gear. When shifting into DRIVE gear, the TFT monitor is retracted back inside unit after ten seconds.

Setting	Options	Function
Camera In	Normal	
	Mirror	Reverse the camera image as if looking through a rear-view mirror.
TFT Set Open	Auto	The TFT panel automatically opens when the unit is turned on.
	Manual	When the ignition is turned OFF, the TFT panel DOES NOT retract if it was previously out
	Off	You must press the OPEN button (1) to open the TFT panel.
TFT Set Back	Off	TFT screen remains fully extended.
	On	TFT screen moves back slightly after opening.
Auto Dimmer	Off	TFT screen brightness remains constant unless manually adjusted.
	On	TFT screen will automatically dim when less light is available.

If the monitor is in display mode, the monitor automatically switches to CAMERA mode upon reverse driving. When the reverse driving stops, the monitor returns to its original input mode.

**P.VOL Sub-menu Features**

Setting	Options	Function
Source	DISC	Choose a source for which you would like to increase the relative volume (LEVEL).
	RADIO	
	SD	Use the +/- buttons to increase or decrease relative volume for specified source up to 6 decibels.
	SAT	
	AUX 1	
	USB	
	BT	
	AUX 2	
	iPod	
NAV		

**TS Cal (Screen Calibration)**

To access the "Screen Calibration" function from the SETUP menu, select the "TS CAL" option.

After entering calibration mode, a crosshair + appears in a corner quadrant of the screen. To begin calibration, *press and hold* the crosshair for one second until it moves to the next quadrant. Continue for each quadrant until the calibration is completed.

To exit without performing calibration, touch the **BACK** button.

**Exiting the System Setup Menu**

To exit setup mode and resume normal playback, press the **SETUP** button (31) on the remote control or touch the **BACK** button on the screen.

# TUNER OPERATION

## About HD Radio™ Technology

HD Radio technology allows CD-quality digital broadcasting of your local AM and FM radio stations. HD Radio broadcasts can include multiple channels on the same frequency, which is called multicasting. With multicasting, you can receive up to eight additional multicast channels: HD1~HD8. With your VM9423 radio, you will receive HD Radio digital broadcasts automatically when tuned to a station that offers HD Radio technology.

## Tuner TFT Display

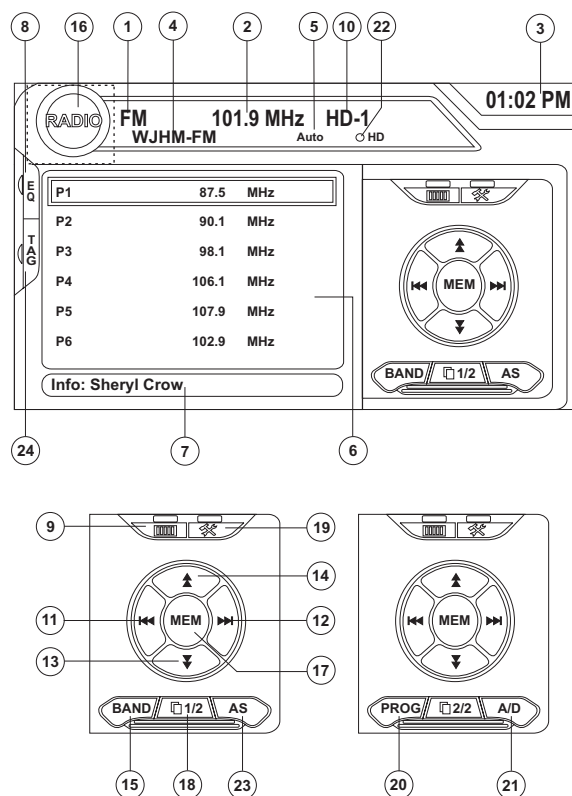

1. Current radio band indicator
2. Radio frequency indicator
3. Clock
4. Radio station name (call letters)

5. Tuning mode indicator
6. Preset radio stations: Touch to recall preset stations
7. Program Information: Title, Artist, Type  
*NOTE: The amount of information displayed when receiving an HD Radio signal is dependent upon what is being broadcast. Some stations broadcast their call letters (name), the artist's name, song title, and category of music.*
8. Touch for quick access to Equalizer level settings
9. Touch to access the direct entry screen
10. HD Radio band indicator
11. |<<: Touch to seek backward
12. >>|: Touch to seek forward
13. <<: Touch to tune backward one step, including multicast channels
14. >>: Touch to tune forward one step, including multicast channels
15. **BAND**: Touch to change between AM/FM bands
16. Touch to view the SOURCE MENU and select a new playback source
17. **MEM**: View screen used to enter current channel into preset memory
18. **1/2** or **2/2**: Touch this page button to view a second page of on-screen buttons.  
*NOTE: In AM mode, there is only one page of on-screen button options. The PROG button is not visible since Multicast channels are not available for AM stations.*
19. : Touch to view the SETUP menu
20. **PROG**: Touch to view the HD Radio Multicast channel display
21. **A/D**: Touch to select Auto, Analog or Digital tuning mode.
22. HD Radio station indicator
23. Auto memory scan
24. **TAG**: Touch to perform iTunes Tagging for current song

## Switching to HD Radio Reception

- Touch the top left corner of the screen (the circle) to view the SOURCE MENU. Touch "Radio".
- Press the **SRC** button (6) on the front panel or remote control (8) to switch to the AM/FM or RADIO source.

## Selecting the AM/FM Band

Touch the **BAND** button (15) on the screen, or press the **BAND** button on the unit (4) or remote control (20) to select the AM or FM band.

## Selecting a Tuning Mode

Touch the **A/D** button (21) to choose from the following modes:

- Auto: Search for both digital and analog stations.
- Analog: Search and broadcast only analog channels.
- Digital: Search and broadcast only digital stations.

## Tuning

Not all FM or AM stations offer HD Radio (digital) broadcasting. You can receive both analog and digital stations with the VM9423.

### Seek Tuning

To seek the next station:

- Touch the >>| button on screen (13).
- Press the >>| button (19) on remote control.
- Press the > button on the joystick (14).

To seek the previous station:

- Touch the |<< button on screen (12).
- Press the |<< button (17) on the remote control.
- Press the < button on the joystick (10).

### Manual Tuning

To increase or decrease the tuning frequency one step:

- Touch the ▲ or ▼ buttons on screen (14, 15).
- Press the >> or << buttons (14, 22) on the remote control.
- Press the Λ or V buttons (11, 15) on the joystick.

## Direct Tuning

To enter a radio station directly, touch the button or press the **GOTO** button (21) on the remote control to display the direct entry menu.

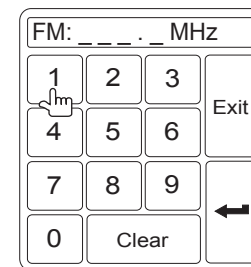



Enter the desired radio station using the on-screen number pad. Press **Enter** to tune to the selected station. To exit the screen without changing the station, touch **Exit**. To clear your entry and start over, touch **Clear**.

**HD Radio Multicast Channels**

To tune to an HD Radio multicast channel, tune to the main signal and then press the **PROG** button (20) on page 2/2 . If a Multicast channel is being broadcast for the current station, the corresponding multicasting number appears on the left side of the screen. To view the title and artist, if available, select HD-1, HD-2, HD3, etc.

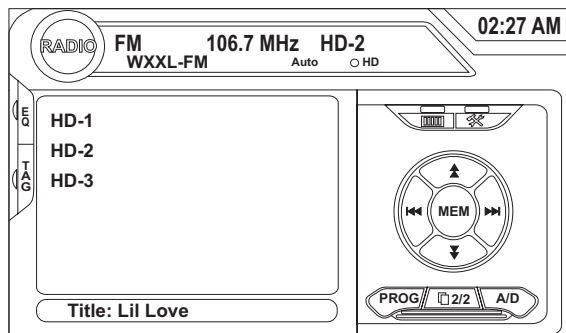

**NOTE: The amount of information displayed when receiving an HD Radio signal is dependent upon what is being broadcast. Some stations broadcast their call letters (name), the artist's name, song title, and category of music.**

**PTY Search**

After tuning to an HD Radio channel, the Program Type categories are listed, allowing listeners to find similar programming by genre.

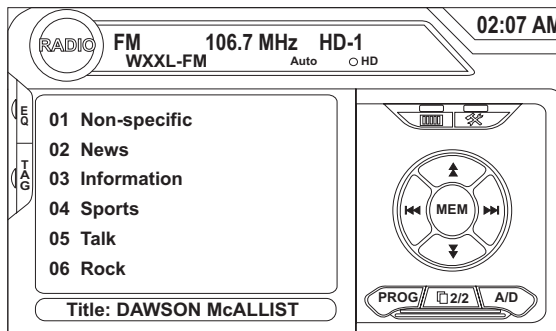

If the PTY menu is not displayed, press the **PROG** button (20) on page 2/2 to toggle between HD Radio multicast channels and PTY categories.

When a PTY category is selected from the touch screen menu, the radio will start scanning for stations broadcasting in the selected category.

**Using Preset Stations**

You can store up to 18 presets for FM and 6 presets for AM. Stored stations appear on the left side of the screen.

**Storing a Station**

1. Select a band (if needed), then select a station.
2. Touch the on-screen **MEM** button (17) to open the preset screen.

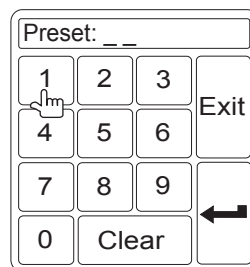

3. Enter the preset number for which you would like to store the current station (or press **EXIT** to cancel and

close the menu). The preset number and station appears highlighted on the left side of the screen.

**NOTE: Multicast stations can be stored as preset stations.**

**Recalling a Station**

1. Select a band (if needed).
2. Touch an on-screen preset button (6) to select the corresponding stored station.

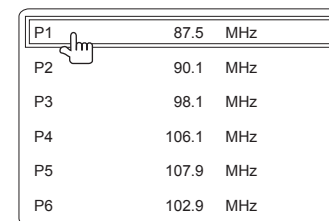

**Auto Store (AS)**

To select six strong stations and store them in the current band:

1. Select a band (if needed).
2. Touch the on-screen **AS** button to activate the Auto Store function.

The new stations replace stations already stored in that band.

## iTunes® Tagging

The VM9423 offers iTunes® Tagging, which allows the user to "Tag" songs playing on HD Radio™ stations for purchase later through iTunes. When the onscreen **TAG** button (24) is touched, the unit stores the title and artist song information that can then be transferred to your iPod when connected to the MediaLink<sup>4</sup>. A list titled "Tagged" will appear in iTunes, allowing you the option to purchase your tagged songs.

### iPod Compatibility

Models supported, but not limited to, include the following

- iPod nano 4G
- iPod Classic
- iPod Touch
- iPod 5G
- iPod nano 3G

### Tagging Music

To begin tagging music, tune to an HD Radio station. The HD icon at the top of the display must be illuminated, indicating a digital station is being received. Touch the onscreen **TAG** button or press the **MENU/TAG** button on the remote control. "Adding Tag..." will appear in the display. The song information is saved to the VM9423 memory until an iPod is connected. When the first tag is successful, the bottom of the screen displays "Tag Stored 1 of 64". You can tag up to 64 songs before the tags must be transferred to an iPod or deleted. When the Tag memory reaches capacity (64 tags) the bottom of the screen displays "Memory Full, Connect iPod".

**Table 5: TAG Messages**

Tag Message	Reason
Storing Tag...	TAG button is pressed
Tag Stored ## of 64	Successful Storage of Tag
## Tag(s) Sent	Tags have been transferred successfully
Memory full, Connect iPod	Tag storage is full
Insufficient Tag Data	Tag data is not available
Tag transfer failed	Tag transfer failed
iPod full, Tag cannot be stored	iPod memory is full
Tagging not supported	Unsupported iPod is connected

---

**NOTE: Tags saved to your iPod can be managed using the iTunes software, available at [www.apple.com/itunes](http://www.apple.com/itunes).**

---

### Downloading Tags to your iPod

To download tags to your iPod, plug an iPod into the iPod jLink<sup>3</sup> and then into the MediaLink<sup>4</sup> iPod connector. All existing tags are automatically transferred to the iPod and deleted from the head unit's memory. If an iPod is connected when a song is tagged, the Tag will be immediately transferred to the iPod.

---

**NOTE: When transferring Tags to an iPod, the VM9423 must remain in Radio mode until the "## Tag(s) Sent" message is displayed. To purchase tagged songs, you must sync your iPod to iTunes and then click the "Tagged" list on the left side of the iTunes software screen. Click the "view" button for purchasing information.**

---

## SATELLITE RADIO OPERATION

Listeners can subscribe to XM® Radio on the Web by visiting [www.xmradio.com](http://www.xmradio.com), or by calling (800) 967-2346. Customers should have their Radio ID ready (see “Displaying the Identification (ID) Code”). Customers can receive a limited number of free-to-air channels without activation.

### Accessing Satellite Radio Mode

Press the **SRC** button (6) on the front panel or remote control (8) to switch to the SAT source.

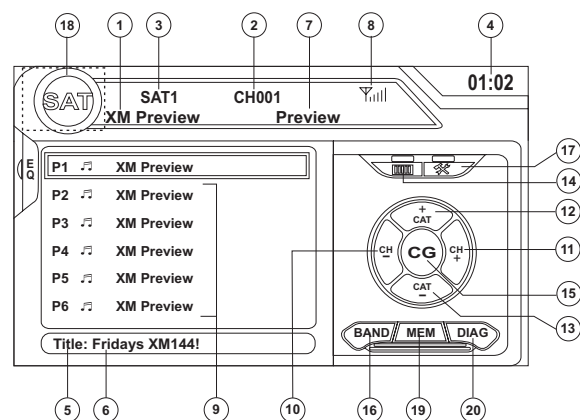

1. SAT channel name
2. SAT channel number
3. SAT band
4. Time
5. Song title
6. Artist name
7. Song category
8. Signal strength indicator
9. Current preset channels/on-screen preset buttons
10. **CH -**: Select the previous channel
11. **CH +**: Select the next channel
12. **CAT +**: Select next channel in current category only
13. **CAT -**: Select previous channel in current category only
14. Touch to enter channel directly using keypad on screen
15. **CG**: Access Channel/Category Guide mode
16. **BAND**: Change between SAT1, SAT2 and SAT3 bands
17. Touch to view the SETUP menu

18. Touch this area to view the SOURCE MENU and select a new playback source
19. **MEM**: View screen used to enter current channel into preset memory
20. **DIAG**: This feature is reserved for use by service professionals for troubleshooting.

### Displaying the Identification (ID) Code

Before you listen to satellite radio, you must subscribe to the service using your radio's identification number. To display the radio ID, press the left/right buttons (16, 17) on the joystick or the **CH -** or **CH +** buttons on the touch screen repeatedly to tune to channel "000". The screen displays the radio ID where the channel name is usually displayed.

### Selecting a Station

Use the left/right joystick buttons or the **CH -** or **CH +** buttons on the touch screen to change to another station.

### Preset Mode

To enter preset mode, touch the **BAND** button on the screen, or press the **BAND** button on the unit (4) or remote control (20) to change between the following bands: SAT1, SAT2, or SAT3 (indicated in the top left corner of the TFT screen).

Six numbered preset buttons store and recall stations for each band. All six stored stations (P1-P6) for the current band appear on the TFT screen.

#### Storing a Station

1. Select a band (if needed), then select a station.
2. Touch the on-screen **MEM** button (18) to open the preset screen.

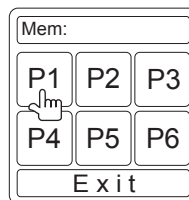

3. Touch the preset number in which you would like to store the current station (or press **EXIT** to cancel and close the menu). The preset number and station appears highlighted.

#### Recalling a Station

1. Select a band (if needed).
2. Touch an on-screen preset button to select the corresponding stored station.

### Direct Tuning

To enter a radio station directly, touch the  button or press the **GOTO** button (21) on the remote control to display the direct entry menu.

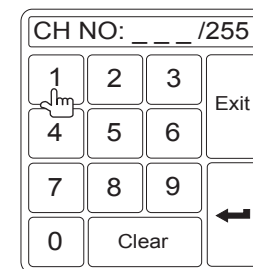

Enter the desired radio station using the on-screen number pad. Touch the **Enter** button to tune to the selected station. To exit the screen without changing the station, touch **Exit**. To clear your entry and start over, touch **Clear**.

### Channel/Category Guide Mode

There are two search modes to help navigate through channels and or categories. To access the Channel/Category Guide mode, press the **ENTER** button (18) on the remote control or the **CG** button on the touch screen.

Channel Guide is the default search mode. To access Category Guide, press the **TITLE** button (2) on the remote control or touch **CAT** on the touch screen. To return to Channel Guide, touch **CH** on the screen or press the **SUBTITLE** button (9) on the remote control.

#### Channel Guide Mode

When Channel Guide mode is selected, the first six satellite channels are displayed in the boxes in the bottom left of the TFT screen and the on-screen menu changes to facilitate search mode.

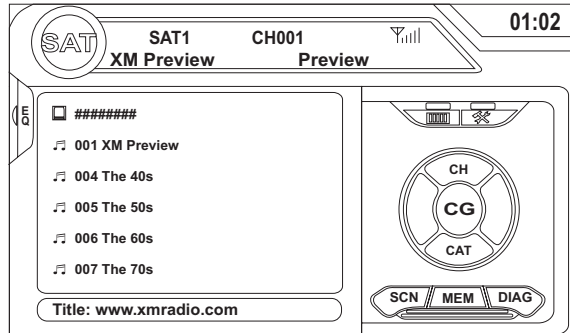

- Touch the on-screen **CG** button to return to the Preset Mode screen.

- While in Search Mode, to switch between Channel and Category search modes, press the **CH** or **CAT** buttons on the touch screen.
- Use the scroll bar and arrows on the touch screen to view the next/previous page of stations. Each page contains six channels to select from.
- Press the on-screen **SCN** button or the **INT** button (20) on the control panel to preview each of the 6 channels displayed for 10 seconds.
- Press the **CG** button to return to the Preset Mode screen.
- To select a channel while in Channel Guide mode, touch the channel name on the screen. The channel will begin playing and the unit will return to the Preset Mode.

#### **Category Guide Mode**

When Category Mode is selected, folder icons appear on the screen next to category choices.

- While in Search Mode, to switch between Channel and Category search modes, press the **CH** or **CAT** buttons on the touch screen.
- Use the scroll bar and arrows on the touch screen to view the next/previous page of categories. Each page contains six categories to select from.
- To select a category, touch the corresponding category name or folder icon. The channels in that category will be displayed on the screen.
- Use the scroll bar and arrows on the touch screen to view the next/previous six stations in the selected category.
- Touch the on-screen **SCN** button to preview each channel in the selected category for 10 seconds.
- Touch the channel name to play that channel.

## DVD/VCD VIDEO OPERATION

**NOTE:** When properly installed, DVD video cannot be displayed on the main TFT screen unless the parking brake is applied. If you attempt to play a DVD while the vehicle is moving, the TFT screen displays "PARKING" with a blue background. Rear video screens, if applicable, will operate normally.

### Insert/Eject Disc

To insert a disc, you must first press the button (4) to open the front panel and reveal the disc slot. Upon inserting a DVD disc, DVD mode is entered and disc play begins. The disc indicator light (9) illuminates when a disc is inserted.

**NOTE:** If Parental Lock (Rating) is activated and the disc inserted is not authorized, the 6-digit code must be entered and/or the disc must be authorized (see "General Sub-menu Features" on page 10).

You cannot insert a disc if there is already a disc in the unit or if the power is off.

**NOTE:** DVD-R and DVD-RW will not play unless the recording session is finalized and the DVD is closed.

### Ejecting a Disc

Press the button (16) on the unit or remote control (35) to eject the disc. The unit automatically reverts to Tuner mode. You may eject a disc with the unit powered off. The unit will remain off after the disc is ejected.

### Reset the Loading Mechanism

If the disc loads abnormally or an abnormal core mechanism operation occurs, *press and hold* the button (16) on the unit or remote control (35) to reset the loading mechanism. Normal operation resumes.

### Accessing DVD Mode

To switch to DVD mode when a disc is already inserted, press the **SRC** button (6) on the front panel or remote control (8) until "DISC" appears at the bottom of the screen.

### Controlling Playback

To access the on-screen controls, touch the screen. Touch the button to view a second page of controls

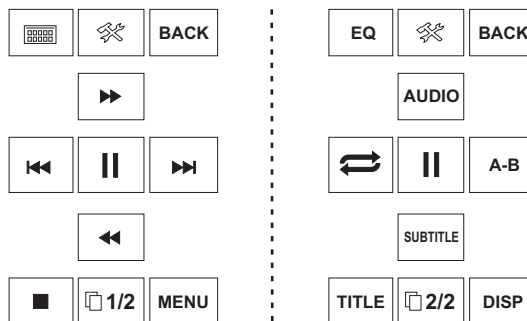

#### Stopping Playback

Touch the stop button () on the screen or press the / **BAND** button (20) on the remote control to stop DVD play.

#### Pausing Playback

Touch the pause button () on the screen (or press the button on the remote control) to suspend disc playback. Press the button on the screen to resume disc playback.

#### Fast Forward Playback

Press the button on the joystick or the button on the screen to fast forward. Keep pressing and releasing the button to increase the rate from "2X" to "4X", "6X", and "8X". Press the joystick enter button (18) on the remote control or touch the play button () to resume normal playback.

#### Fast Reverse Playback

Press the joystick button or touch the button on the screen to play the current title in fast reverse. Keep pressing and releasing the button to increase the rate from "2X" to "4X", "6X", and "8X".

Press the joystick **ENTER** button (13) on the unit or touch the play button () to resume normal playback.

#### Slow Forward/Slow Reverse Playback

Press the button on the remote control to slow forward/slow reverse. Keep pressing and releasing the button to increase the slow forward rate from "2X" to "4X" and "8X" and then begin slow reverse.

#### Repeat Playback

Press the **RPT** button (19) on the control panel, the **RPT** button (7) on the remote control, or the button on screen to alter repeat mode according to the following:

- DVD: Repeat Chapter, Repeat Title, Repeat Off
- VCD (PBC Off): Repeat Single, Repeat Off

**NOTE:** For VCD play, the repeat function is not available if PBC is on.

#### Sectional Repeat Function (A-B)

Use the A-B function to define a specific area of a disc to repeat.

- Press the **RPT A-B** button (6) on the remote control (or the A-B button on screen) to set the start point (A) of the repeated section.
- Press the **RPT A-B** button again once you reach the desired end point (B) of the repeated section. The selected portion of the DVD will now repeat continuously.
- Press the **RPT A-B** button again to cancel the A-B section setting and stop repeat play.

#### Random Playback

With a DVD, VCD, or CD playing, press the **RDM** button on the remote control (33) to activate random playback and play all chapters/tracks in random order. "On" appears on the screen.

Press the button on the joystick to play the next random track.

Press the **RDM** button again to turn random play off.

**NOTE:** When a VCD is playing with PBC turned "On", activating random playback automatically turns PBC off.

### Accessing the DVD Menu

Press the **MENU** button (1) on the remote control to recall the main DVD menu. Use the joystick to select a title from the menu or touch the title on screen.

Press the **TITLE** button (2) on the remote control or on screen to select a different title for playback.

Press the **ENTER** (joystick) button to confirm your selection and begin playback. You can also select a title using the touch screen.

### Moving Through Chapters

Press the > button on the joystick or the >>| button on screen to advance to the next chapter on the DVD.

Press the < button on the joystick or the |<< button on screen to move to the previous chapter.

### Direct Chapter / Track Selection

#### Remote Control Direct Entry

During DVD, VCD and CD playback, you can use the numeric keypad on the remote control (29) to access a track directly.

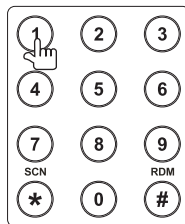

#### Touch Screen Direct Entry

To select a title, chapter/track, or specific playback time

directly, touch the  button on screen control to display the direct entry menu.

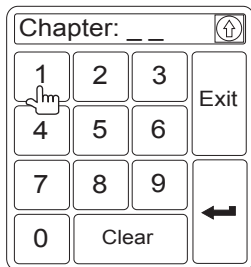

Use the  button to select Title, Chapter, or Time entry.

- Title: \_/#
- Chapter: \_\_/##
- Time: \_\_:\_\_:\_\_

Enter the desired title, chapter/track, or time using the on-screen number pad and then press the **Enter** button. To exit the screen without making a selection, touch **Exit**. To clear your entry and start over, touch **Clear**.

### Viewing an Alternate Picture Angle (DVD Only)

Some DVDs contain scenes that have been shot simultaneously from different angles. For discs recorded with multiple angles, press the **ANGLE** button (13) on the remote control to toggle available angles of the on-screen image.

### Zooming

Press the **PRESET** **A** and **V** buttons (11, 12) on the remote control to enlarge and pan through the video image using the following options: "ZOOM 1.5", "ZOOM 2", "ZOOM 3", and "OFF".

### Multi-Language Discs (DVD Only)

#### Changing Audio Language

If you are watching a disc recorded in multiple languages, press the **AUDIO** button (5) on the remote control to choose a language.

#### Changing Subtitle Language

If you are watching a disc recorded in multiple languages with subtitles, press the **SUBTITLE** button (9) on the remote control to choose the language in which you would like the subtitles to appear.

**NOTE: During VCD playback, press the AUDIO button (5) on the remote control to choose between Left Channel, Right Channel, and Stereo.**

### PBC (Play Back Control - VCD Only)

For VCDs with play back functionality, play back control (PBC) provides additional controls for VCD playback.

Press the **MENU** button (1) on the remote control to toggle the PBC function "On"/"Off". Once PBC is on, playback starts from track 1 of the play list.

**NOTE: When PBC is activated, fast forward, slow playback, and previous/next track are available. Repeat and direct track selection are not available.**

When PBC is activated, selecting random, scan, or search playback automatically deactivates PBC.

### Playback Information

During DVD and VCD playback, press the **DISP** button on the control panel (2) or remote control (10) to display playback information on the screen, including the media playing and current playback time.

### DVD Playback Information

The following information is displayed at the top of the screen during DVD playback:

- Title: 05/08 – "05/08" indicates the fifth of 8 titles on the DVD is currently playing.
- Chapter: 012/016 – "002/016" indicates that the second of 16 titles on the DVD is currently playing.
- 00:41:28 – "00:41:28" indicates the playback time of the current title.

The following information is displayed at the bottom of the screen:

- Front: Source
- Rear: Source
- CLOCK

### VCD Playback Information

The following information is displayed at the top of the screen during VCD playback:

- VCD 2.0 – Format of current disc.
- Title: 06/18 – "06/18" indicates the sixth of 18 tracks on the VCD is currently playing.
- 00:02:18 – "00:02:18" indicates the playback time of the current track.

## General Disc Information

Table 6: Disc Properties









Symbol	12cm Disc Properties	Max Play Time
 	Single side single layer (DVD-5) Single side double layer (DVD-9) Double side single layer (DVD-10) Double side double layer (DVD-18)	(MPEG 2 Method) 133 minutes 242 minutes 266 minutes 484 minutes
	Single side single layer (VCD)	(MPEG 1 Method) 74 minutes
	Single side single layer	74 minutes

Table 7: Disc Symbols

Symbol	Meaning
	Number of voice languages recorded. The number inside the icon indicates the number languages on the disc (maximum of 8).
	Number of subtitle languages available on the disc (maximum of 32).
	Number of angles provided (maximum of 9).
	Aspect ratios available. "LB" stands for Letter Box and "PS" stands for Pan/Scan. In the example on the left, the 16:9 video can be converted to Letter Box video.
	Indicates the region code where the disc can be played. <ul style="list-style-type: none"> <li>Region 1: USA, Canada, East Pacific Ocean Islands</li> <li>Region 2: Japan, Western Europe, Northern Europe, Egypt, South Africa, Middle East</li> <li>Region 3: Taiwan, Hong Kong, South Korea, Thailand, Indonesia, South-East Asia</li> <li>Region 4: Australia, New Zealand, Middle and South America, South Pacific Ocean Islands/Oceania</li> <li>Region 5: Russia, Mongolia, India, Middle Asia, Eastern Europe, North Korea, North Africa, North-West Asia</li> <li>Region 6: Mainland China</li> <li>ALL: All regions</li> </ul>

## DVD/CD AUDIO OPERATION

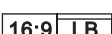
Instructions for TFT control and Insert/Eject are the same for DVD and CD operation. Please see the DVD/Disc Video Operation section for information about these topics.

The VM9423 will play music or other audio files from the following disc media/formats:

- CD-DA
- CD-R/RW
- DVD
- DVD+R/RW
- DVD-R/RW

Upon inserting a disc, the disc and track title (if available), along with the track number and playing time appear on the screen.

### CD Player User Interface

The on-screen indicators and touch areas for CD playback are outlined below.

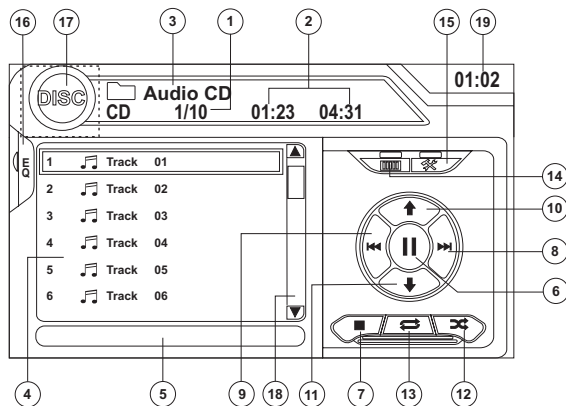

1. Current track and total number of tracks on disc
2. Elapsed playing time/length of track
3. Disc title
4. Available track titles
5. ID3 information
6. ||: Touch to pause/play disc playback
7. ■: Touch to stop disc playback
8. >>|: Touch to move to next track
9. |<<: Touch to move to previous track
10. ↑/>>: Touch to navigate playlist/touch to fast forward

11. ↓/<<: Touch to navigate playlist/touch to fast rewind or reverse
12. Touch to activate/deactivate Random play mode
13. Touch to activate/deactivate Repeat play mode
14. Touch to access the direct entry screen
15. Touch to view the SETUP menu
16. Touch to view Spectrum Analyzer > Equalizer
17. Touch to view the SOURCE MENU and select a new playback source
18. Touch the scroll bar and arrows to view the previous/next page of songs
19. Current time

### Controlling Playback

#### Stopping Playback

Touch the ■ button on screen or press the ■ button (20) on the remote control to stop disc playback.

To resume playback, touch the ► button on screen or press the joystick button.

#### Pausing Playback

Touch the ► button on screen or press the joystick button to suspend or resume disc playback.

#### Moving Through Tracks

Press the >>| button (19) on the remote control or on screen or use the > button on the joystick to advance to the next track on the disc.

Press the |<< button (17) on the remote control or on screen or use the < button on the joystick to move to the previous track.

#### Repeat Playback

Touch the ⇄ button on screen, press the RPT button on the remote control (7) or control panel (19) to alter repeat mode according to the following:

- DVD: Repeat Chapter, Repeat Title, Repeat Off
- CD-DA: Repeat One, Repeat All, Repeat Off
- CD-R/RW: Repeat One, Repeat All, Repeat Off
- DVD-R/RW: Repeat One, Repeat All, Repeat Off

#### Track Scan Select (CD-DA discs only)

During disc play, press the SCN button on the remote control (34) or the INT button (20) on the control panel to play the first 10 seconds of each track. When a desired track is reached, press the SCN button again to cancel the function and play the selected track.

#### Random Play Select

While disc play is stopped, press the RDM button on the remote control (33) to play the tracks on the disc in a random, shuffled order. Touch the RDM button again to cancel Random Play mode.

**NOTE: CD-R and CD-RW will not play unless the recording session is finalized.**

#### Fast Forward

Touch the ↑ button on screen or press the Λ button on the joystick to fast forward. Keep pressing and releasing the button to increase the rate from “2X” to “4X”, “6X”, and “8X”.

#### Fast Reverse

Touch the ↓ button on screen or press the Λ button on the joystick to fast reverse. Keep pressing and releasing the button to increase the rate from “2X” to “4X”, “6X”, and “8X”.

### Direct Track Entry

To select a track directly, touch the button on screen to display the direct entry menu.

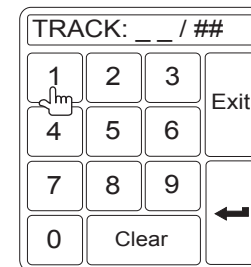

Enter the desired track number using the on-screen number pad, and then press the **Enter** button. To exit the screen without making a selection, touch **Exit**. To clear your entry and start over, touch **Clear**.



## PLAYING MP3/WMA FILES

Instructions for TFT control and Insert/Eject are the same for DVD and MP3 operation. Please see the DVD/Disc Video Operation section for information about these topics.

*NOTE: When burning MP3 / WMA files onto a DVD disc, use the 2X or 4X burning option, if available. This slower burning speed will help eliminate buffer errors and increase disc reading reliability. Also, use folders when burning large numbers of songs / files to a disc for easy music navigation. Select the "Disc at Once" option and close your disc.*

### MP3/WMA Media and File Requirements

This player allows you to play back MP3 and WMA files recorded onto CD-R/RWs, DVD+R/RWs, and DVD-R/RWs. For CD-RW discs, please make sure it is formatted using the full method and not the quick method to prevent illegal disc operation.

Up to 1500 songs/files can be burned onto a disc for a MEGA DVD music mix. Do not exceed this number of songs/files or disc readability problems may occur.

#### MP3 Format Compatibility

The file naming formats listed below are compatible with this unit:

- ISO 9660 – file name: 12 characters, file extension: 3 characters
- ISO 9660 – file name: 31 characters, file extension: 3 characters
- Joliet – 64 characters

If the file or folder name does not conform to ISO 9660 file system standards, it may not be displayed or played back correctly. Use the following settings when compressing audio data for your MP3 disc:

- Transfer Bit Rate: 128kbps
- Sampling Frequency: 48kHz

*NOTE: When recording MP3 up to the maximum disc capacity, disable additional writing. For recording on an empty disc up to maximum disc capacity, use the "Disc at once" setting.*

#### MP3 Playing Order

When selected for play, files and folders (Folder Search, File Search or Folder Select) are accessed in the order they were

written by the CD writer. As a result, the order in which they are expected to be played may not match the order in which they are actually played. You may be able to set the order in which MP3/WMA files are to be played by writing them onto a medium such as a CD-R with their file names beginning with play sequence numbers such as "01" to "99".

For example, a medium with the following folder/file hierarchy is subject to Folder Search, File Search or Folder Select, as shown below.

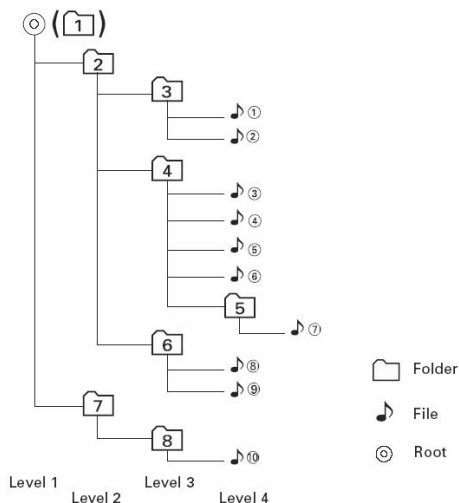

The VM9423 player will only recognize three folder levels and does not display folders containing only other folders. In the example above, the unit will display folders 3, 4, 6, and 8, but not 2 and 7 since they do not contain any tracks directly. Folder 5 is not recognized at all since it is at the fourth level.

## Loading an SD Card

**NOTE: The VM9423 will support up to 8GB SD Cards. SD Cards larger than this (SDHC Cards) will not be recognized.**

To Insert an SD card, you must first press the **▲ /EJECT** button on the control panel (5) or remote control (23) to reveal the SD card slot (14). Insert the SD card into the card slot and the unit will read the media files on the card automatically.

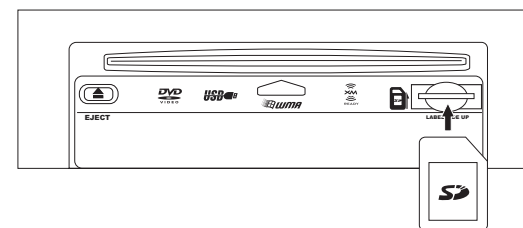

To remove the card, first press the **SRC** button (6) to switch to another mode and stop SD playback. Push in and release to pop the card out. Grasp the SD card and pull it straight out. Most cards have a thin recess that helps with removal.

## Loading a USB Device

**NOTE: The USB port will recognize most USB flash memory devices, as well as portable hard drives with audio / video files. The hard drive must be formatted to FAT32. The head unit operating system does not support NTFS file structure.**

1. Locate the USB jack on the MediaLink<sup>4</sup>.

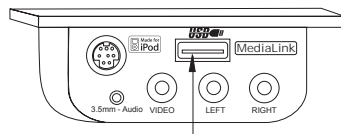

Type A USB Connector

2. Insert the USB device into the USB connector. The unit will read the audio/video media files on the USB device automatically.

To remove the USB device, press the **SRC** button (6) to switch to another mode and then remove the USB device from the USB connector.

## MP3 User Interface

The on-screen indicators and touch key areas for MP3 playback are outlined below.

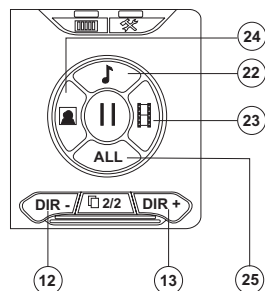
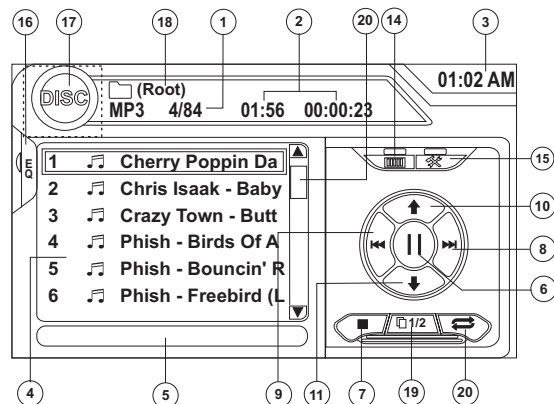

1. Current track and total number of tracks on root of disc
2. Elapsed playing time, track length
3. Current time
4. Track titles
5. ID3 information
6. || : Touch to play/pause disc playback
7. ■ : Touch to stop disc playback
8. >>| : Touch to move to next track
9. |<< : Touch to move to previous track
10. ↑/>> : Touch to navigate playlist/touch to fast forward
11. ↓/<< : Touch to navigate playlist/touch to fast rewind or reverse
12. DIR - : Touch to view the previous folder
13. DIR + : Touch to view the next folder
14. Touch to access the direct entry screen
15. Touch to view the SETUP menu

16. Touch to view Spectrum Analyzer > Equalizer
17. Touch to view the SOURCE MENU and select a new playback source
18. Folder name
19. 1/2 or 2/2: Touch this page button to view a second page of on-screen buttons
20. Touch the scroll bar and arrows to view the previous/next page of songs
21. Touch to activate/deactivate Repeat play mode
22. Touch to access the Music menu
23. Touch to access the Video menu
24. Touch to access the Photo menu
25. Browse all files

## Controlling MP3/WMA Disc Playback

### Playing MP3/WMA Files

After inserting a MP3/WMA disc, files will play in the sequence of the "Root" directory.

**NOTE: When burning MP3 / WMA files onto a DVD disc, use the 2X or 4X burning option, if available. This slower burning speed will help eliminate buffer errors and increase disc reading reliability. Also, use folders when burning large numbers of songs / files to a disc for easy music navigation. Select the "Disc at Once" option and close your disc.**

### Stopping Playback

Touch the ■ button on screen or press the ■/BAND button (20) on the remote control to stop disc playback.

To resume playback, touch the ► button on screen, press the joystick button (13) on the front panel, or press the >|| button (18) on the remote control.

### Pausing Playback

Touch the ► button on screen, press the joystick button (13) on the front panel, or press the ►|| button (18) on the remote control to suspend or resume disc playback.

### Moving Through Tracks

Press the >>| button (19) on the remote control or on screen or use the > button on the joystick (14) to advance to the next track on the disc.

Press the |<< button (17) on the remote control or on screen or use the < button on the joystick (10) to move to the previous track.

### Repeat Playback

Touch the  button on screen, press the **RPT** button (19) on the control panel or press the **RPT** button (7) on the remote control to alter repeat mode according to the following: Repeat Single, Folder Repeat, Repeat Off.

***Random Play Select***

Press the **RDM** button (33) on the remote control to play the files on the disc in a random, shuffled order. Press **RDM** again to cancel Random Play mode.

---

***NOTE: CD-R and CD-RW will not play unless the recording session is finalized.***

---

# iPod OPERATION

## iPod User Interface

The on-screen indicators and touch key areas for iPod playback are outlined below.

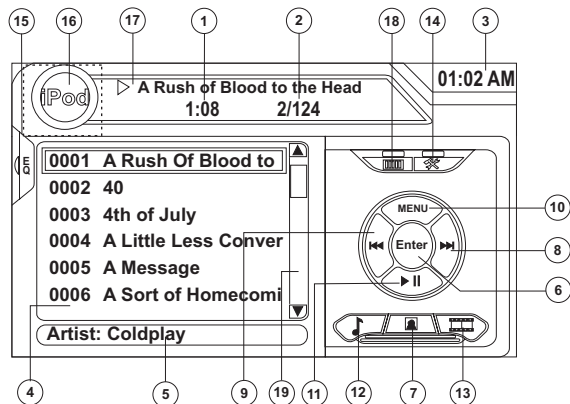

1. Elapsed playing time
2. Current track and total number of files
3. Current time
4. Media titles/menu information
5. ID3 information
6. Enter
7. Touch to access photos
8. >>|: Touch to move to next track
9. |<<: Touch to move to previous track
10. Touch to access the iPod menu
11. >|| : Touch to play/pause disc playback
12. Touch to access music files
13. Touch to access video files
14. Touch to access the SETUP screen
15. Touch to view Spectrum Analyzer > Equalizer
16. Touch to view the SOURCE MENU and select a new playback source
17. Song title
18. Touch to view the direct entry menu
19. Touch the scroll bar and arrows to view the previous/next page of songs

## Controlling Your iPod

The unit will automatically switch to iPod mode when an iPod is plugged into the MediaLink<sup>4</sup>. To return to the iPod menu from any other source menu, press the **SRC** button (6) on the front panel or remote control (8) until the iPod menu appears on the screen.

**NOTE: Be sure your iPod has the latest Apple firmware installed to avoid connectivity issues.**

The following touch screen icons and remote control buttons are used to access the iPod menus:

Menu	Touch Screen	Remote Control
Music		AUDIO
Photos		SUB-TITLE
Videos		ANGLE

Use the touchscreen, the joystick, or the directional keys on the remote control to navigate the iPod menus.

### iPod Music Playback

To access iPod music files, touch the button on screen or press the **AUDIO** button (5) on the remote control.

- Touch the > || button on screen to play/pause.
- Touch >>| on screen, press the >>| button (19) on the remote control, or press the > button on the joystick (17) to move to the next item on the menu.
- Touch |<< on screen, press the |<< button (17) on the remote control, or press the < button on the joystick (16) to move to the previous item on the menu.
- Use the touch screen or press the >|| button (18) on the remote control or the joystick **ENTER** button (20) on the control panel to select the highlighted menu option.
- Press the >> button (14) on the remote control or the **Λ** button (18) on the joystick, or touch the **MENU** button on screen to return to the previous menu.

### Fast Forward/Fast Reverse

Press and hold the |<< or >>| buttons on screen or on the remote control (17, 19) for 1 second and continue to hold for fast forward or fast reverse. Release to resume normal playback.

### Photo Playback

While iPod photos can be viewed on the VM9423 screen, you must use the iPod to control photo playback options.

Touch the icon on screen or press the **SUB-TITLE** button (9) on the remote control to access the iPod PHOTO mode. The VM9423 will release control back to the iPod so you can select video media to be displayed on the TFT monitor. To exit PHOTO mode, touch the screen.

### Video Playback

While iPod video can be viewed on the VM9423 screen, you must use the iPod to control video playback options.

Touch the button on screen or press the **ANGLE** button (13) on the remote control to access iPod VIDEO mode. The VM9423 will release control back to the iPod so you can select video media to be displayed on the TFT monitor. To exit VIDEO mode, touch the screen, press the >> button (14) on the remote control, or press the **MENU** button on the iPod.

**NOTE: To transmit the video from your iPod to the VM9423 screen, you must set the following options through the iPod video settings menu: TV Out = On, TV Signal = NTSC, and Widescreen = On.**

**NOTE: After disconnecting your iPod, the VM9423 will always return to the last mode accessed when the iPod is plugged back into the unit.**

## Direct Track/File Entry

To select a track/file directly, touch the  button on screen control to display the direct entry menu.

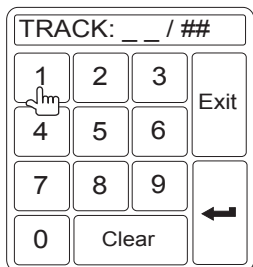

Enter the desired track/file using the on-screen number pad. Press the **Enter** button to tune to the selected station. To exit the screen without changing the station, touch **Exit**. To clear your entry and start over, touch **Clear**.

You can also use the numeric keypad (29) on the remote control to access files directly.

## BLUETOOTH OPERATION

**NOTE: Bluetooth operation requires optional BTM10 accessory.**

### About Bluetooth

Bluetooth is a short-range wireless radio connectivity technology that is developed as a cable replacement for mobile phones, handheld PCs and other devices. Bluetooth operates in 2.4 GHz frequency range and transmits voice and data at speeds up to 1 megabit per second. Bluetooth was launched by a special interest group (SIG) comprised of Ericsson Inc., Intel Corp., Nokia Corp., Toshiba and IBM in 1998, and it is currently developed by nearly 2,000 companies worldwide. The Bluetooth word mark and logos are owned by the Bluetooth SIG, Inc. and any use of such marks by Audiovox Corporation is under license. Other trademarks and trade names are those of their respective owners.

**NOTE: The line-of-sight distance between this unit and your cellular phone must be 8 meters or less for sending and receiving voice and data via Bluetooth wireless technology. However, the transmission distance may become shorter than the estimated distance, depending on the environment in use.**

Before attempting to use the Bluetooth functions on the VM9423, please make sure your mobile phone supports Bluetooth functions (Headset or Handsfree profiles or both). Adhere to the following guidelines for successful operation.

- Before using Bluetooth functions, you must pair your mobile phone to the VM9423 head unit (see "Pairing the Bluetooth System with Your Mobile Phone and Head Unit"). To ensure the best reception for pairing and reconnection, please make sure the phone battery is fully charged before you begin.
- Try to perform pairing within a few minutes of the phone being turned on.
- Once the unit has been paired with the phone, the unit's model number, "VM9423", will be displayed on the mobile phone.
- To achieve the best performance, always keep the mobile phone within 3 meters of the head unit.
- Always keep a clear path between the mobile phone and the head unit. Never place a metal object or any other obstacle between the mobile phone and the head unit.

- Some mobile phones (like Sony Ericsson) may have a "Power Saving Mode" option. PLEASE DO NOT use the power saving mode with the VM9423.
- Before accepting or making a call, make sure your mobile phone's "Bluetooth function" is turned on.
- To ensure the best conversation quality/performance, stay within one meter of the head unit when talking.
- To "disconnect" the mobile phone from the head unit, turn the Bluetooth connectivity off on the mobile phone.
- **Phone Book direct searching through the head unit is only available if the mobile phone supports Phone Book Download.** If the feature is not supported, the head unit will display "Phone book not provided by this phone" when an attempt is made to download a phone book.

### Bluetooth User Interface

The on-screen indicators and touch key areas for Bluetooth operation are outlined below.

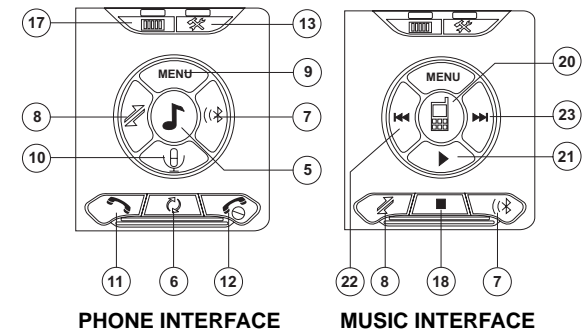
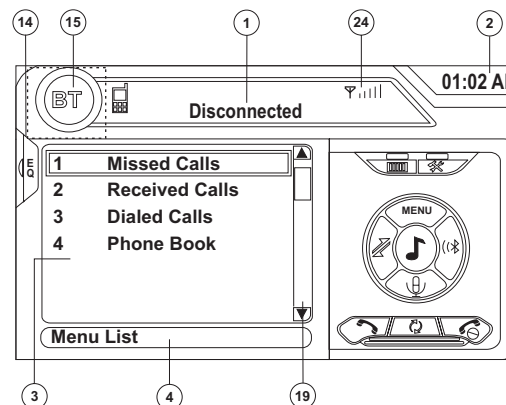

1. Current connection status/device connected
2. Current time
3. Bluetooth menu
4. Current operation status
5. Toggle Music/Phone menu
6. Transfer active call back to handset
7. Pair your Bluetooth phone (first time use)
8. Connect/disconnect Bluetooth device (phone, PDA, personal music player, etc.) with hand-free function
9. Exit call listing display
10. Mute/unmute microphone (located on left side of radio) during active call
11. Answer incoming call/make call
12. Reject incoming call/end call/quit pairing process/quit reading phone book or call listing
13. Touch to view the SETUP menu
14. Touch to view Spectrum Analyzer > Equalizer
15. Touch to view the SOURCE MENU and select a new playback source
16. Indicates connection/current operation (→ indicates incoming call, ← indicates dialing alert)
17. Touch to access the direct entry screen
18. ■ : Touch to stop playback
19. Touch the scroll bar and arrows to view the previous/next page of songs
20. Toggle Music/Phone menu/mode
21. Play/Pause selected file
22. |<<: Touch to move to the previous file
23. >>|: Touch to move to the next file
24. Signal strength indicator

## Hands Free Profile (HFP)

To use a phone wirelessly with this unit, it is necessary to first establish a connection using Bluetooth wireless technology. Connection is normally established using HFP (Hands Free Profile), which gives you full control of functions available on the telephone source. However, depending on your phone, the connection may be made using HSP (Head Set Profile), making some functions unavailable. This is a limitation of your phone, not the VM9423.

Since there are a number of Bluetooth mobile phone implementations available on the market, operations with your Bluetooth mobile phone using this unit vary greatly. Please refer to the instruction manual that came with your Bluetooth mobile phone along with this manual while operating your phone with this unit.

## Pairing the Bluetooth System with Your Mobile Phone and Head Unit

1. Press the button (8) to initiate the pairing process. Keep the mobile phone within 2 meters of the head unit when pairing. (To terminate the pairing process, press the button again.)
2. Select the Bluetooth setup option on the mobile phone to be paired (please refer to the phone's instruction manual to learn how to enter Bluetooth setup, turn Bluetooth on/off, and perform pairing).

**NOTE: Some phones require a "pass key" or pairing code to connect. If your phone requires a pass key or pairing code, you will need to enter this number in the Pairing Code field under the Bluetooth SETUP menu. The default pairing code for many phones is "0000". The default code for the VM9423 is "1234". See "Bluetooth Sub-menu Features" on page 10 for instructions on entering the pairing code.**

3. Select "VM9423" from the pairing list on the mobile phone.
  - If pairing is successful, the TFT will display the paired mobile phone model number or name (as specified in your phone's Bluetooth Setup menu).
  - If pairing fails, "Phone Pairing Fail" is displayed at the bottom of the screen.

## Reconnecting

Once the Bluetooth device has been paired, you can touch the connect button to reconnect.

**NOTE: You can only connect to a phone using the buttons on the on-screen Phone interface.**

Each time the button is pressed, the head unit will automatically reconnect with the mobile phone once (only if the mobile phone was previously paired with the head unit).

## Managing Incoming Calls

When connected to a Bluetooth phone, the unit will mute audio output, pause CD play, and change to the Bluetooth screen when a call is received. An incoming phone number will appear at the top of the screen. If the screen is closed, the number will scroll across the LCD. If the incoming call has no caller ID, the TFT or LCD will display "Restricted Number".

### Answering an Incoming Call

To answer the call, touch the button. For best reception, speak loudly and clearly.

To end the conversation, press the button. The screen will display the call duration for 3 seconds, and then return to the previous mode.

### Rejecting an Incoming Call

Touch the button to reject an incoming call. The call will revert to your phone and can be answered directly or left for voice mail.

### Volume Control

To increase or decrease the volume level, turn the **AUDIO** control (5) on the front panel or press the **VOL+** / **VOL-** buttons (15, 16) on the remote control.

### Microphone Mute

To mute the microphone, touch the button. Touch again to resume microphone functionality.

## Making an Outgoing Call

**NOTE: Press the button from the main Bluetooth screen to automatically dial the last call received.**

1. Touch the button to open the direct dial screen.

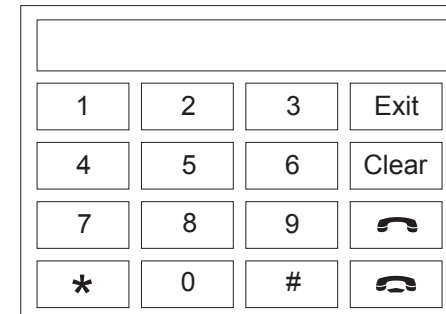

2. Use the 0-9, \*, and # buttons to input the phone number.
  - Touch the **CLEAR** button to clear the last digit.
  - Touch the button to clear the entire number and start over.
3. After entering the phone number, press the button to dial the call. The direct dial screen will close once your call is connected.

To end the conversation, press the button.

## Call Transfer

While talking, to transfer audio from the head unit back to the mobile phone, touch the button (7). The TFT will display "Transfer". You can only transfer a call after it has been answered.

## Menu List

The menu list appears on the left side of the screen and can be accessed from other modes by touching the **MENU** button on the right side of the screen.

**NOTE: Not all phones allow access to missed, received or dialed calls and some will not allow uploading of your phone's address book.**

### Missed Calls

The Missed Calls list retrieves the list of Missed numbers from your phone. The last missed number is the first number on the list. Touch the Missed Calls menu option to view the list. To make a call from the Missed Calls list, touch the number and then touch the button. The TFT will display "Cannot get missed record" when the feature is not available.

### Dialed Calls

The Dialed Calls list retrieves the list of dialed numbers from your phone. The last dialed number is the first number on the list. Touch the Dialed Calls menu option to view the list. To make a call from the Dialed Calls list, touch the number and then touch the  button. The TFT will display "Cannot get dialed record" when the feature is not available.

#### Received Calls

Use the Received Calls list to view the last 10 received numbers stored on your phone. To access the Received list, touch the Received Calls menu option. The last received number is the first number on the list. To make a call from the Received Calls list, touch the number and then touch the  button. The TFT will display "Cannot get received record" when the feature is not available.

#### Phone Book

1. Touch the Phone Book menu option to display the phone book stored on your mobile phone, if compatible. The screen will display "Ready..." while the phone book is downloading.
2. Once the download is completed, you can use the arrow buttons and scroll bar on the right side of the window to navigate the list. Since the unit downloads one page of entries at a time, there may be a slight delay while the next page of numbers is downloaded.
3. Touch to highlight the number you want to dial and then touch the  button.

---

**NOTE: Some mobile phones do not support Phone Book upload through Bluetooth. This is a limitation of the phone, not the VM9423.**

---

## Bluetooth Setup

#### Auto Answer

You can choose to have the VM9423 automatically answer incoming calls to your paired Bluetooth phone. To turn "Auto answer" on:

1. Touch the  button to view the SETUP menu.
2. Select the "Bluetooth" sub-menu.
3. Touch the area to the right of "Auto answer" to select "On".

#### Auto Connect

The auto Connect option will allow the VM9423 to automatically connect to your previously paired Bluetooth when it is in range. When the Connect option is set to

"Manual", you must press the  button to re-establish a connection with your phone. To turn auto "Connect" on:

1. Touch the  button to view the SETUP menu.
2. Select the "Bluetooth" sub-menu.
3. Touch the area to the right of "Connect" to select "Auto".

## Advanced Audio Distribution Profile (A2DP)

The VM9423 allows you to play back audio files from your phone, PDA or personal music player using a Bluetooth connection.

Before using an audio player, it may be necessary to enter a PIN code into the unit. Enter the PIN code referring to "Bluetooth Sub-menu Features" on page 10.

---

**NOTE: Please quit A2DP mode before attempting to make a phone call, as unexpected results may occur depending on your mobile phone model.**

---

The VM9423 can control a Bluetooth audio player via Advanced Audio Distribution Profile (A2DP) or Audio/Video Remote Control Profile (AVRCP). Bluetooth audio players (or Bluetooth adapters) compatible with these profiles can be connected to this unit. Functionality varies depending on the profile used:

- A2DP: Stream audio from your Bluetooth compatible audio player and listen to the music through your VM9423. Play/pause, song selection, etc. are not possible.
- AVRCP: Play back, pause, select songs, etc. while streaming audio from your Bluetooth compatible audio player to the VM9423.

---

**NOTE: Song information (e.g. elapsed playing time, song title, song index, etc.) cannot be displayed on this unit.**

---

Since there are a number of Bluetooth audio players available on the market, operations with your Bluetooth audio player using this unit vary greatly.

Please refer to the instruction manual that came with your Bluetooth audio player as well as this manual while operating your player with the VM9423.

Refer to the MUSIC INTERFACE instructions under "Bluetooth User Interface" on page 26 for information about on-screen indicators and touch screen functions that *may* be available during audio playback.



## TROUBLESHOOTING

Table 8: Troubleshooting

Problem	Cause	Corrective Action
<b>GENERAL</b>		
Unit will not power on	Radio Fuse blown	Install new fuse with correct rating
	Car battery fuse blown	Install new fuse with correct rating
	Illegal operation	Press the RESET button located in the bottom right corner of the front panel
Remote control does not function	Battery depleted	Replace battery with new one
	Battery installed incorrectly	Remove battery and install correctly
No/low audio output	Improper audio output connection	Check wiring and correct
	Volume set too low	Increase volume level
	Improper "MUTE" connection	Review wiring diagram and check "MUTE" connection
	Speakers damaged	Replace speakers
	Heavily biased volume balance	Adjust the channel balance to the center position
	Speaker wiring is in contact with metal part of car	Insulate all speaker wiring connections
Poor sound quality or distortion	Pirated disc is in use	Use original copy
	Speaker power rating not compatible with unit	Connect proper speakers
	Speaker is shorted	Check speaker contact
Tel-Mute malfunction	"MUTE" wire is grounded	Check that the "MUTE" connection is not grounded and that it's properly insulated
Unit resets itself when engine is off	Incorrect connection between ACC and positive battery wire	Check wiring and correct
<b>TFT MONITOR</b>		
No image	Incorrect connection to parking brake wire	Check wiring and correct
	PRK SW is activated and parking brake is not engaged	Stop vehicle in safe place and apply parking brake
Flashing image or interference appears on screen	DVD is not compatible with current video settings	Change setup to accommodate disc
	Improper video signal connections	Check wiring and correct
Prolonged image or improper height/width ratio display	Improper aspect ratio setup	Use correct aspect ratio setting
Monitor stops at incorrect position	Moving path is blocked	Press OPEN key to restart monitor movement
<b>TUNER</b>		
Weak station searching	Auto antenna is not fully extended	Connect the auto antenna control cable properly
	Auto antenna not properly connected	Connect the auto antenna control cable properly
	HD Radio broadcast is too far away	Switch to Analog tuning mode
<b>CD/DVD</b>		
Cannot insert disc	Disc already inside unit	Eject current disc and insert new one

Table 8: Troubleshooting

Problem	Cause	Corrective Action
Disc does not play back	Disc is warped or scratched	Use disc in good condition
	Disc is dirty or wet	Clean disc with soft cloth
	Laser pickup is dirty	Clean laser pickup with cleaning disc
	Incompatible disc is used	Use compatible disc
	Disc rating exceeds Parental Lock rating limit	Change Parental Lock settings to lower restriction
	Disc region code is not compatible with unit	Use disc with proper region code
	Disc is inserted upside down	Insert disc with label side up
Image blurred, distorted, or dark	Disc is illegally copied	Use original disc
PBC cannot be used during VCD playback	PBC is not available on the disc	
No repeat or searching while playing VCD	PBC is on	Turn PBC off
<b>MP3</b>		
Interruption occurred during playback	Disc is dirty or scratched	Clean disc or replace
	File is damaged/bad recording	Recreate disc with good files
Incorrect playback message displayed	Message is longer than LCD can display	
<b>SAT RADIO</b>		
No Sound	Incorrect cable connections	Check RCA cables
Satellite source not available	Incorrect cable connections	Check Satellite Data cable
<b>IPOD</b>		
iPod source not available	Incorrect cable connections	Check jLink <sup>3</sup> and MediaLink <sup>4</sup> cables
Cannot see video and photo media on TFT screen	Wrong iPod Video Settings	Change iPod video settings to TV Out = On

## Error Messages

Table 9: Error Messages

Message Displayed	Cause	Corrective Action
Loading	Disc is being read	
No Disc	Disc is dirty	Clean disc with soft cloth
	Disc is upside down	Insert disc with label side up
	Disc not present in loading compartment	Insert disc
Bad Disc	Disc is dirty	Clean disc with soft cloth
	Disc is upside down	Insert disc with label side up
Unknown disc	Disc format is not compatible with this unit	
Region Error	DVD is not compatible with region code of unit	
Error	Illegal mechanism operation	Press EJECT key for 5 seconds to reset loading mechanism

## Care and Maintenance

1. Use only a clean silicone cloth and neutral detergent to clean the front panel or monitor. A rough cloth and non-neutral detergent (such as alcohol) may result in scratching or discoloration.
2. Do not get water or cleaning fluids on the unit.
3. If the temperature inside the player gets too hot, a protective circuit automatically stops play of the disc. If this occurs, allow the unit to cool before operating the player again.
4. Never insert anything other than a 5" (12 cm) disc into the player as the mechanism can be damaged by foreign objects.
5. Do not attempt to use a 3" (8 cm) CD-Single disc in this unit, either with or without an adaptor, as damage to the player and/or disc may occur. Such damage is not covered by the Warranty on this product.
6. The CD player may not operate properly in extreme hot or cold. If such conditions occur, allow the interior of the vehicle to reach a normal temperature before using player.
7. When the vehicle warms up during cold weather or under damp conditions, condensation may appear on the LCD panel. Should this occur, the screen will not operate properly until the moisture has evaporated.
8. We suggest you use a cleaning disc in this unit more frequently than in the unit in your home due to the environmental conditions of the vehicle.

## SPECIFICATIONS

### DVD/CD Player

Compatible Disc Media: DVD±R / RW (Single and Dual Layer) and CD-R / RW

Compatible Formats: CD-DA, MP3, WMA, VCD, SVCD, MPEG1 / 2 and Kodak picture CD (JPEG).

Signal to Noise Ratio: >95dBA

Dynamic Range: >95dB

Frequency Response: 20Hz to 20 kHz, -3dB

Channel Separation: > 60dB @ 1 kHz

D/A Converter: High performance 24-bit / 192 kHz sample rate, Multi-Bit Sigma-Delta Modulator

### Video

Format: NTSC, PAL (auto-detection)

Output: 1Vp-p (75-ohm)

Input: 1Vp-p (75-ohm)

### FM Analog Tuner

Tuning Range: 87.5MHz - 107.9MHz

Mono Sensitivity (-30dB): 9dBf

Quieting Sensitivity (-50dB): 15dBf

Alternate Channel Selectivity: 70dB

Signal to Noise Ratio @ 1 kHz: 58dB

Image Rejection: 80dB

Stereo Separation @ 1 kHz: >30dB

Frequency Response: 30Hz - 15 kHz, -3dB

### HD Radio Tuner

FM: Hybrid -89 dBm, (40 dBf), All Digital -112 dBm (17dBf)

AM: Hybrid -93, dBm, (36 dBf) All Digital -103 dBm (25dBf)

Stereo Separation: 70 dB

Audio THD: .4%

Frequency Response (+/-3dB) 20 Hz - 18 kHz

Signal-to-Noise Ratio (Stereo): 70 dB

### AM Tuner

Tuning Range: 530 kHz - 1710 kHz

Sensitivity (-20dB): 12uV

Signal to Noise Ratio @ 1 kHz: 50dB

Image Rejection: 60dB

Frequency Response: 150Hz - 2 kHz, -3dB

### Monitor

Screen Size: 6.5" (Measured diagonally), 16:9 Widescreen

- 6.1" (155mm) W X 3.51" (89.2mm) H

Screen Type: TFT Liquid Crystal Display (LCD) active matrix

Response Time: 30mSec rise time, 50mSec fall time

Resolution:

- 280,800 sub pixels, 1200 (W) X 234 (H)

Viewing angle:

- 60 degrees left or right

- 40 degrees up
- 55 degrees down

### General

Auxiliary Input Impedance: 10k-ohm

Power Supply: 11 to 16VDC, negative ground

Power Antenna (Blue): 500mA max, current limited protection

Amplifier Remote (Blue/White): 500mA max, current limited protection

Operating Temperature: -20C ~ 65C

Fuse: 15-amp, mini ATM type

DIN chassis dimensions: 7" X 7" X 4" (178mm x 178mm x 100mm)

### CEA Power Ratings



Power Output: 13 Watts RMS x 4 channels into 4-Ohms @ < 1% THD+N

Signal to Noise Ratio: 70dBA below reference (Reference: 1 Watt, 4-Ohms)

Frequency Response: 20 Hz - 20 kHz, -3dB. (Aux Input used as reference input)

Reference Supply Voltage: 14.4VDC

*\*Specifications subject to change without notice.*

## PREPARACIÓN

Felicitaciones por su compra del Jensen VM9423 Mobile Multimedia Receiver.

Es una buena idea leer todas las instrucciones antes de comenzar la instalación. Recomendamos hacer instalar su unidad Jensen principal por un taller de instalación confiable

### Características

#### DVD

- Proporción de aspecto - Cinema, Normal y OFF (Espera)
- Avance Rápido, Retroceso Rápido - 2X, 4X, 6X y 8X
- Avance Lento, Retroceso Lento - 2X, 4X, 6X y 8X
- Reproducir, Pausar, Detener, Capítulo Próximo y Capítulo Previo
- ESP - Almacenamiento de 2MB

#### CD / MP3 / WMA

- Compatible Etiqueta ID3
- Búsqueda de Directorio (Sólo MP3 / WMA)
- Acceso a Pista Directa vía Control Remoto
- Graba hasta 1500 Archivos MP3 y WMA en un DVD+R / RW
- Búsqueda de Pista Hacia Adelante / Atrás Audible
- Aleatorio, Repetir e Intro
- Reproducir, Pausar, Detener, Capítulo Próximo y Capítulo Previo
- ESP - Almacenamiento de 2MB

#### Sintonizador

- Módulo de HD Radio HDRM-2\*
- Espaciado de Frecuencia EEUU / Europa
- Prefijado de 24 Estaciones (18 FM / 6 AM)
- Auto Estéreo / Mono
- Almacenamiento Automático

#### Listo para Radio Satelital

- Requiere XM CNP2000UC y CNPJEN1 (Ambos Vendidos por Separado)
- Nombre de Canal Satelital, Artista, Canción y Categorías Mostradas en la Pantalla TFT

#### iPod

- Interfaz de Conexión Directa de Alta Velocidad para acceder a las Listas de Canciones del iPod, Artistas, Albums y Canciones. Reproduce archivos de música y de video desde su iPod.
- El Administrador de Energía carga el iPod mientras está conectado
- Requiere cable de interfaz jLink<sup>3</sup> iPod (incluido)
- Etiquetado de iTunes®

#### MediaLink<sup>4</sup>

- La interfaz bajo Consola Permite que se conecten Dispositivos Portátiles
- MediaLink<sup>4</sup> Incluye la Siguiete Conectividad:
  - USB - Soporta Discos Duros y Dispositivos de Memoria Flash
  - jLinkDirect para iPod
  - Entrada RCA de Audio/Video

#### Chasis

- 2.0 DIN (Import/Montable ISO-DIN)
- 6.5" Motorizada Deslizante hacia Abajo LCD TFT de Matriz Activa con recubrimiento anti brillo
- Inclinación de Pantalla / Ajuste de Ángulo
- Sistema de Administración de Calor - Aire de refrigeración forzada para mantener el conjunto de Chip funcionando a Temperaturas Nominales

#### General

- Listo para Bluetooth con perfil de manos libres para seguridad / comodidad y perfil A2DP para reproducción continua de música de un PDA / PMP
- Listo para Navegación (Sólo NAV102)
- Control remoto infrarrojo
- Dos salidas de Video Compuesto para Pantallas Adicionales
- Compatible con monitores para asiento trasero MZ7TFT con Interfaz de Pantalla Táctil
- Dos entradas auxiliares de Audio / Video
- Salida de Línea de Preamplificador de 200-Ohm – Todos los canales de audio
- Salida de Línea 4VRMS - Todos los Canales
- Codificador Giraoratorio de Control de Audio
- EQ de siete bandas con ocho curvas de EQ prefijadas
- Analizador de Espectro
- Salida de Línea Frontal, Trasera y Subwoofer
- Separador de Frecuencias y Fase de Subwoofer
- Control de Volumen Programable
- Entrada de Cámara Trasera (Vista de Imagen Normal y Espejo)
- Oscurecimiento Automático de TFT
- Joystick de 5 vías
- Interfaz SWC – Compatible con adaptador PAC de Interfaz de Control de Volante SWI-PS, vendido por separado

### Equipo Opcional

- **NAV102**  
La unidad principal está "lista para navegación." Antes de acceder a cualquier función de navegación, debe comprar e instalar el módulo de navegación NAV102. Todas las instrucciones de instalación y uso se incluirán con el módulo de navegación NAV102. Una vez que el módulo NAV102 está adecuadamente conectado y funcionando, se activará el modo de fuente NAV. Mientras el NAV102 no está instalado, la opción NAV aparece grisada, indicando que la función no está disponible.
- **Cámara Posterior**  
La unidad principal está "lista para cámara." Antes de acceder cualquier función de cámara, debe comprar e instalar una cámara de video posterior. Una vez que la cámara está adecuadamente conectada y funcionando, se activará el modo de fuente CÁMARA. Mientras la cámara no está instalada, la opción CÁMARA aparece grisada, indicando que la función no está disponible.
- **Sintonizador de Radio Satelital**  
Vea "Operación de Radio Satelital" en página 50.
- **iPod**  
Vea "Cómo reproducir archivos MP3/WMA" en página 57.
- **Teléfono Bluetooth**  
Ver "Operación de Bluetooth" en página 62.

\*Tecnología HD Radio™ Fabricado bajo licencia de iBiquity Digital Corp. U.S. y Patentes Extranjeras. Los logos de HD Radio™ y HD Radio son marcas propietarias de iBiquity Digital Corporation.

---

***¡ADVERTENCIA! Para reducir el riesgo de accidente de tránsito (excepto cuando usa la cámara de video de visión trasera) nunca use la función de mostrar video mientras conduce el vehículo. Esto es una violación de la ley federal.***

---

---

***¡ADVERTENCIA! Nunca desarme o ajuste la unidad.***

---

---

***¡ADVERTENCIA! Para evitar lesiones por choque o incendio, nunca exponga esta unidad al agua o la humedad.***

---

---

***¡ADVERTENCIA! Nunca use discos irregulares.***

---

---

***¡ADVERTENCIA! Para evitar el daño al mecanismo dentro de la unidad, evite el impacto del monitor TFT.***

---

---

***¡ADVERTENCIA! El uso de un fusible inadecuado podría producir un daño a la unidad y llevar a un incendio.***

---

## DISPOSITIVO ANTI-ROBO

El VM9423 está equipado con un dispositivo anti-robo que requiere que el usuario ingrese una contraseña luego del encendido inicial.

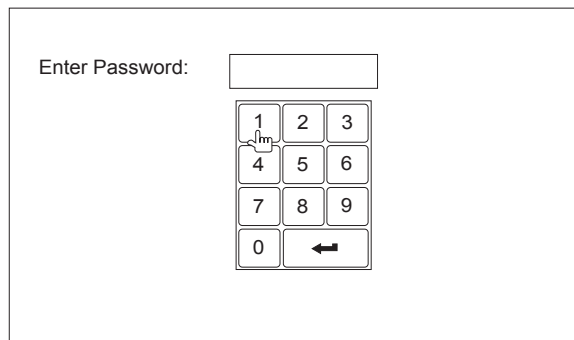

### Cómo Ingresar la Contraseña Predeterminada

La contraseña de usuario predeterminada es 012345 (6 dígitos). Ingrese la contraseña usando el teclado en pantalla y luego presione el botón Intro (flecha). También puede usar el teclado del control remoto para ingresar la contraseña.

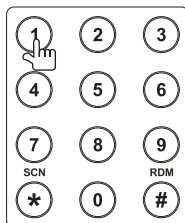

Presione el botón Intro de joystick (18) en el control remoto para confirmar.

### Cómo Cambiar la Contraseña

Para cambiar las contraseñas de protección anti-robo y calificaciones, realizar los siguientes pasos:

- Presione el botón **SETUP** (31) en el control remoto o toque el botón  en la pantalla para ingresar al menú "SETUP".
- Toque **RATING** para ver el sub-menú RATING "CALIFICACIONES". Un icono de candado abierto a la

derecha del campo "Contraseña" indica que la contraseña de usuario todavía no se ha ingresado.

- Toque el ícono de teclado junto al cuadro azul en el campo "Contraseña" para abrir el teclado en pantalla.

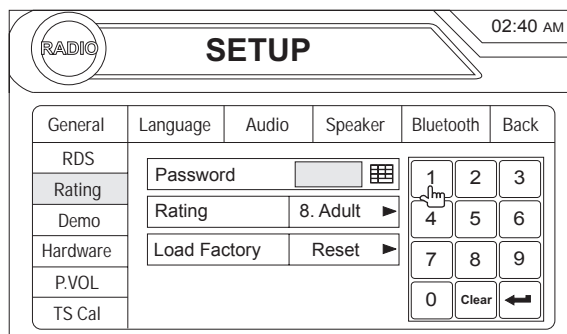

- Ingrese una nueva contraseña de 6 dígitos y presione el botón Intro (flecha). El ícono de "Candado" ahora aparecerá cerrado y la nueva contraseña anti-robo se fijará, así como la contraseña para protección de RATING "CALIFICACIONES" (ver "Funciones de Sub-menú Calificación" en página 45).

**NOTA:** Si olvida su contraseña, contacte a servicio al cliente al 1-800-323-4815 por asistencia.

## CONTROLES E INDICADORES

### Botón de Operación

#### 1. ABRIR

Presione para activar el sistema mecánico automático y mover el monitor TFT a una posición de visión. Presione nuevamente para cerrar el TFT.

*Presione y mantenga* para activar la función tilt "inclinarse". Mientras el ícono inclinar está parpadeando, use los botones arriba/abajo del joystick para mover el TFT a la posición deseada. *Presione y mantenga* para salir de la función o espere 10 segundos para que pase a tiempo excedido.

#### 2. DISP

Cuando mira archivos en el modo DVD/disco, presione para ver las barras de información superior e inferior. Presione nuevamente para seleccionar "Pantalla Apagada".

En modo DVD, presione para ver las barras de información superior e inferior. Presione nuevamente para seleccionar "Pantalla Apagada".

#### 3. PIC

Presione para ver y ajustar las fijaciones de Brillo y Contraste.

#### 4. BAND

Pulse **BAND** para cambiar las bandas AM,FM o SAT.

#### 5. AUDIO

Gire para ajustar el volumen. Presione para acceder el menú EQ de audio.

#### 6. SRC

Presione para seleccionar el modo de reproducción.

Cuando cambia la fuente durante la navegación, los mensajes de voz se seguirán escuchando, aunque el mapa de navegación no pueda verse. (La fuente de audio seleccionada se silenciará hasta que la indicación de navegación por voz se complete, luego de eso la fuente de audio continuará.)

#### 7. RANURA DE DISCO

#### 8. MUTE

Presione para silenciar el receptor. Presione nuevamente para volver al nivel de volumen previo.

**NOTA:** Esta unidad central posee Softmute, lo que permite a que el volumen suba gradualmente cuando la función SILENCIAR "MUTE" es desactivada.

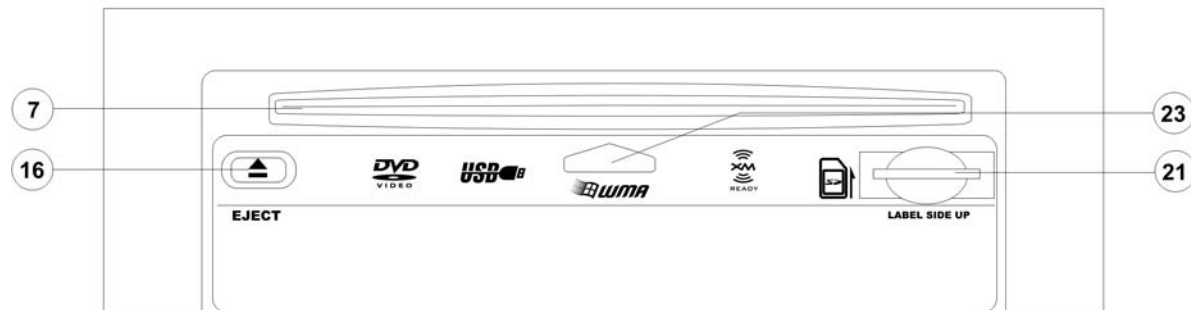
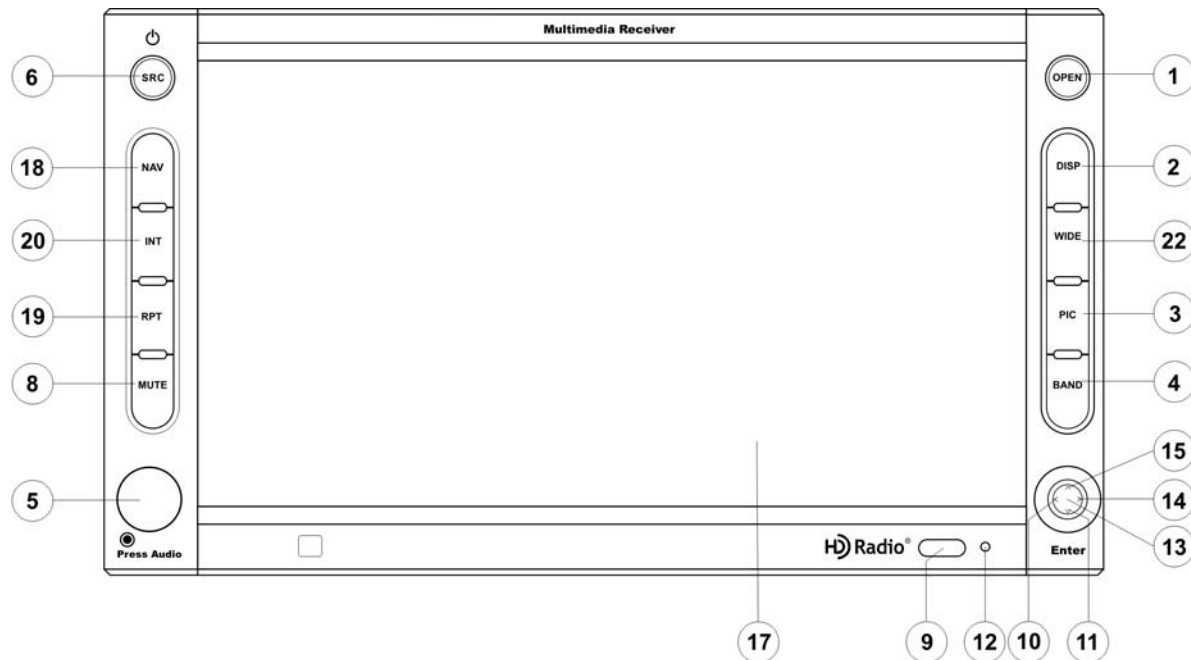

#### 9. Receptor IR de Control Remoto 10. (joystick izquierda)

Modo DVD/Disco: Presione una vez para reproducir el capítulo/pista previo.

Modo TUNER (sintonizador): Presione una vez para búsqueda automática de la estación de radio previa disponible.

Modo MENÚ: Presione una vez para mover el cursor a la izquierda.



## CONTROLES E INDICADORES

### 11. (joystick abajo)

Modo DVD/Disco: Presione una vez para avance lento/ retroceso lento.

Modo TUNER (sintonizador): Presione para bajar un paso de frecuencia.

Modo MENÚ: Presione una vez para mover el cursor hacia abajo.

### 12. Reset(Restaurar)

Presione para restaurar las especificaciones del sistema a las fijadas de fábrica (excepto la contraseña y el ajuste de bloqueo parental).

### 13. Pausar/Reproducir/Intro

Presione para pausar o reiniciar la reproducción o para confirmar la selección actual.

### 14. (joystick derecha)

Modo DVD/Disco: Presione una vez para reproducir el siguiente capítulo o pista.

Modo TUNER (sintonizador): Presione una vez para búsqueda automática de la estación de radio siguiente disponible.

Modo MENÚ: Presione una vez para mover el cursor a la derecha.

### 15. (joystick arriba)

Modo DVD/Disco: Presione una vez para avance rápido/ retroceso rápido.

Modo TUNER (sintonizador): Presione para ir hacia arriba un paso de frecuencia.

Modo MENÚ: Presione una vez para mover el cursor hacia arriba.

### 16. ▲/EJECT

Presione una vez para inserción/ expulsado del disco.

Presione y mantenga para restaurar la posición central del mecanismo.

### 17. Pantalla TFT

### 18. NAV

Cuando el NAV102 está conectado a la unidad principal, presione para mostrar la interfaz de usuario de navegación.

### 19. RPT

Presione para controlar la función de repetir la reproducción.

### 20. INT

Presione para controlar la función de introducir a reproducción.

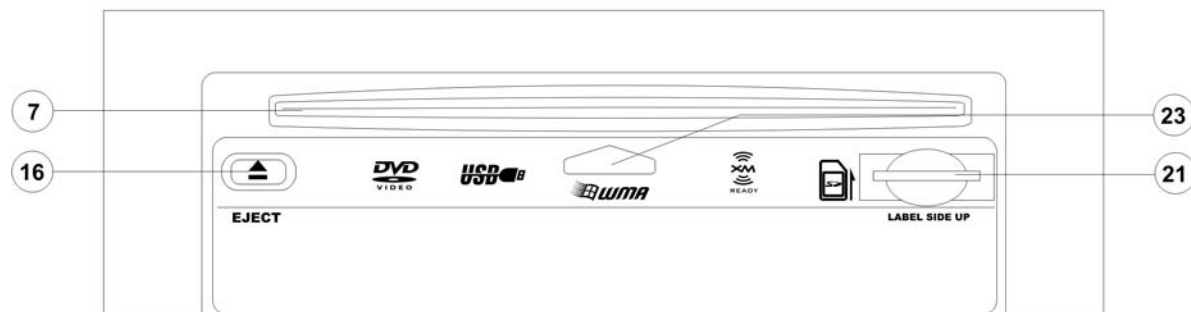
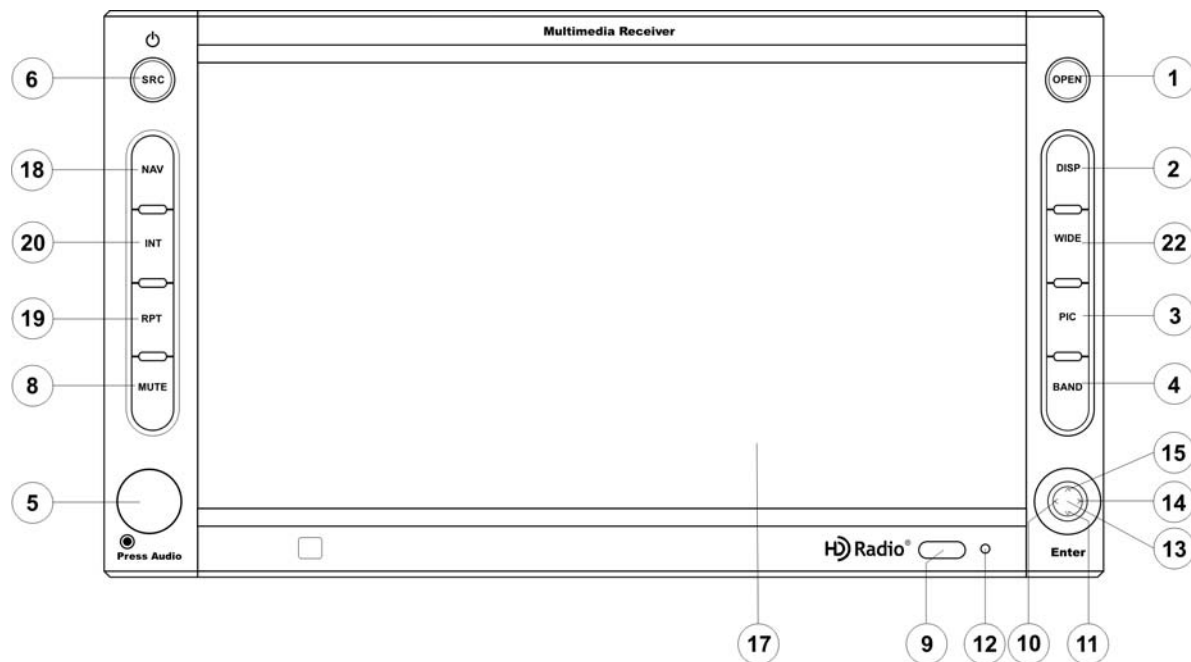

### 21. Ranura de Tarjeta SD

Insertar la tarjeta SD para reproducción de archivos de audio/ video.

### 22. WIDE

Presione para ajustar el aspecto de pantalla de la imagen a uno de estas dos prefijadas: CINEMA, NORMAL o Standby (pantalla apagada). *NOTA: Sólo CINEMA y Standby están disponible para fuentes que no sean video.*

### 23. Indicador de presencia de Disco

# CONTROL REMOTO

Tabla 1: Funciones de Control Remoto

Botón		Función				
Nombre	Ref#	DVD	VCD	SINTONIZADOR	CD/MP3/USB/SD	SATELITAL
MENÚ	1	Ingresa al menú principal del disco	Enciende/Apaga PBC cuando reproduce VCD	MARCAR estaciones de Radio HD para transferir a un iPod		Muestra la pantalla de diagnóstico
TITLE	2	Ingresa al menú Títulos del disco	Reproduce los primeros diez segundos de cada capítulo/pista		Reproduce los primeros diez segundos de cada archivo	Lista de Categoría en modo CG
MUTE	3	Alterna la salida de audio on/off	Alterna la salida de audio on/off	Alterna la salida de audio on/off	Alterna la salida de audio on/off	Alterna la salida de audio on/off
POWER/⏻	4	Cambia el encendido on/off	Cambia el encendido on/off	Cambia el encendido on/off	Cambia el encendido on/off	Cambia el encendido on/off
AUDIO	5	Cambia el idioma de audio para reproducción de disco				
RPT A-B	6	Fija la repetición de reproducción desde el momento A al momento B	Fija la repetición de reproducción desde el momento A al momento B			
RPT	7	Repite la reproducción del capítulo actual	Repite la reproducción del capítulo actual		Repite la reproducción de la pista actual	
SRC	8	Selecciona el modo de reproducción	Selecciona el modo de reproducción	Selecciona el modo de reproducción	Selecciona el modo de reproducción	Selecciona fuente de reproducción
SUBTITLE	9	Selección de idioma para subtítulo				
DISP/CLEAR	10	Muestra información de reproducción Borra la entrada o mueva hacia atrás para corregir errores en modo de Acceso Directo	Muestra información de reproducción Borra la entrada o mueva hacia atrás para corregir errores en modo de Acceso Directo			Muestra modo de audio Borra la entrada o mueva hacia atrás para corregir errores en modo de Acceso Directo
PRESET A	11			Navega la lista de estaciones prefijadas		Navega la lista de estaciones prefijadas
PRESET V	12			Navega la lista de estaciones prefijadas		Navega la lista de estaciones prefijadas
ANGLE	13	Reproduce el disco en distinto ángulo para una escena	Reproduce CD de imagen con un ángulo distinto de la imagen mostrada			Cambia a teclado MEM a apagado
>>	14	Avance rápido del contenido del disco	Avance rápido del contenido del disco	Cambia la estación hacia arriba un incremento.	Avance rápido del contenido del disco	
VOL -	15	Desminuye el volumen	Desminuye el volumen	Desminuye el volumen	Desminuye el volumen	Disminuye el volumen
VOL +	16	Aumenta el volumen	Aumenta el volumen	Aumenta el volumen	Aumenta el volumen	Aumenta el volumen



Tabla 1: Funciones de Control Remoto

Botón		Función				
Nombre	Ref#	DVD	VCD	SINTONIZADOR	CD/MP3/USB/SD	SATELITAL
<<	17	Selecciona el capítulo anterior para reproducción	Selecciona el capítulo anterior para reproducción	Busca una estación de radio disponible disminuyendo la frecuencia de sintonización.	Selecciona la pista anterior para reproducción	Busca una estación de radio disponible disminuyendo la frecuencia de sintonización.
>	18	Pausa la reproducción/ inicia la reproducción	Pausa la reproducción/ inicia la reproducción		Pausa la reproducción/ inicia la reproducción	INTRO. Alterna el menú en pantalla entre los modos CAT/CH
>>	19	Selecciona el capítulo siguiente para reproducción	Selecciona el capítulo siguiente para reproducción	Busca una estación de radio disponible aumentando la frecuencia de sintonización.	Selecciona la pista siguiente para reproducción	Busca una estación de radio disponible aumentando la frecuencia de sintonización.
■/📞	20	Detiene la reproducción/finaliza la llamada	Detiene la reproducción/finaliza la llamada	Finaliza llamada	Detiene la reproducción/finaliza la llamada	
GOTO/📞	21	Va a un momento específico y reproduce/ disca un llamado	Va a un momento específico y reproduce/ disca un llamado	Marcar llamado	Marcar llamado	Ingresa al modo de Acceso Directo
<<	22	Reproducción lenta/ reproducción rápida hacia atrás	Reproducción lenta/ reproducción rápida hacia atrás	Cambia la estación hacia abajo un incremento.		
ZOOM	23	Acerca/aleja una imagen	Acerca/aleja una imagen			
PIC	24	Muestra los parámetros de preparación	Muestra los parámetros de preparación			Muestra Controles de Brillo/Contraste
OPEN/ CLOSE (ABRIR/ CERRAR)	25	Abre/Cierra el Monitor TFT	Abre/Cierra el Monitor TFT	Abre/Cierra el Monitor TFT	Abre/Cierra el Monitor TFT	Abre/Cierra el Monitor TFT
TILT ▼	26	Disminuye el ángulo de inclinación del monitor	Disminuye el ángulo de inclinación del monitor	Disminuye el ángulo de inclinación del monitor	Disminuye el ángulo de inclinación del monitor	Disminuye el ángulo de inclinación del monitor
TILT ▲	27	Aumenta el ángulo de inclinación del monitor	Aumenta el ángulo de inclinación del monitor	Aumenta el ángulo de inclinación del monitor	Aumenta el ángulo de inclinación del monitor	Aumenta el ángulo de inclinación del monitor
WIDE	28	Selecciona el modo de pantalla: COMPLETO o NORMAL.	Selecciona el modo de pantalla COMPLETO o NORMAL.			Selecciona el modo de pantalla CINEMA o Standby
1, 2, 3, 4, 5, 6, 7, 8, 9, 0, (Teclado Numérico)	29	Accede Directamente el capítulo		1-6 selecciona las estaciones prefijadas para la banda actual	Accede Directamente la pista	1-6 selecciona las estaciones prefijadas para la banda actual
▶/BAND	30	Reproducción de movimiento lento	Reproducción de movimiento lento	Cambia la Banda AM/ FM	Reproducción de movimiento lento	Selecciona banda SAT1, SAT2 o SAT3.
SETUP	31	Muestra el Menú de Configuración	Muestra el Menú de Configuración	Muestra el Menú de Configuración	Muestra el Menú de Configuración	Muestra el menú de preferencias
EQ	32	Modifica las preferencias de ecualizador	Modifica las preferencias de ecualizador	Modifica las preferencias de ecualizador	Modifica las preferencias de ecualizador	

Tabla 1: Funciones de Control Remoto

Botón		Función				
Nombre	Ref#	DVD	VCD	SINTONIZADOR	CD/MP3/USB/SD	SATELITAL
RDM	33	Reproduce todos los Capítulos en Orden Aleatorio			Reproduce todas las pistas en Orden Aleatorio	
INT	34				Reproduce los primeros diez segundos de cada pista	Búsqueda de Exploración Previa
EJECT.	35	Expulsa el Disco	Expulsa el Disco	Expulsa el Disco	Expulsa el Disco	Expulsa el Disco

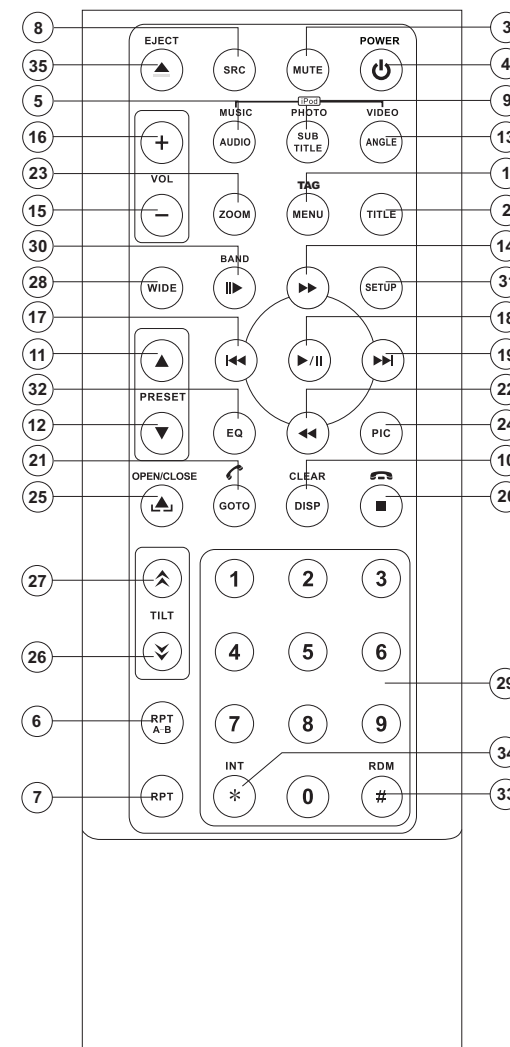
## CÓMO USAR EL MONITOR TFT

### Abrir/Cerrar el Monitor TFT

#### Abrir el Monitor TFT

Presione el botón **OPEN/CLOSE** (1) en el panel frontal o presione el botón (▲) (25) en el control remoto para deslizar hacia abajo el panel monitor para revelar las ranuras de disco y tarjeta SD.

#### Cerrar el Monitor TFT

Presione el botón **OPEN/CLOSE** (1) en el panel frontal o presione el botón (▲) (25) en el control remoto cierra el panel de monitor.

### Ajuste de ángulo de Inclinación de Monitor

Una característica conocida de los paneles LCD es la calidad de visión en relación con el ángulo de visión. El ángulo del monitor puede ajustarse para una visión óptima usando uno de los siguientes métodos.

#### Ajuste de Ángulo Paso a Paso

Presione el botón (▲) o (▼) en el control remoto (26, 27) para ajustar el ángulo de inclinación de la pantalla un paso a la vez.

También puede ajustar la inclinación *presionando y manteniendo* el botón **OPEN** (1) en el panel frontal Use el botones de joystick arriba/abajo para ajustar el ángulo de la pantalla mientras el icono rojo de inclinación está parpadeando.

#### Ajuste Continuo de Ángulo

Presione y mantenga el botón (▲) o (▼) en el en el control remoto para ajustar el ángulo de inclinación en un movimiento continuo.

### Uso de Conducción en Reversa

Si la cámara de video de visión de vista posterior está conectada, la unidad está activa, y el monitor está estacionado dentro del compartimiento principal de la unidad, el monitor se mueve automáticamente a la posición de visión y cambia al modo CAMERA cuando conduce en reversa. Cuando detiene la conducción en reversa, el monitor vuelve a su compartimiento principal de almacenamiento.

Si el monitor está en modo pantalla, el monitor automáticamente cambia al modo CÁMARA cuando conduce en reversa. Cuando detiene la conducción en reversa, el monitor vuelve a su modo de entrada original.

### Proporción de Aspecto

Presione el botón **WIDE** (28) en el control remoto o el botón **WIDE** (22) en el monitor para ajustar la proporción de aspecto como sigue (sólo activo con fuente de video):

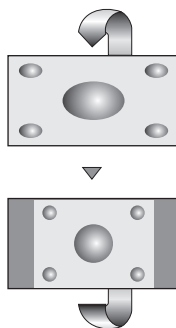

#### CINEMA

Toda la pantalla se extiende horizontalmente a la proporción de aspecto de 16 a 9. La proporción de extensión es la misma en cualquier punto.

#### NORMAL

La imagen de pantalla convencional tiene una proporción de 4 a 3 de horizontal a vertical, dejando un área negra en los lados derechos e izquierdo de la pantalla.

#### STANDBY

La pantalla se pone negra. Toque la pantalla para volver.

### Ajuste de Imagen

La Tabla 2 muestra el modo de salida de video para cada fuente de reproducción.

Tabla 2: Modos de Salida de Video

Fuente de Reproducción	Modos de Salida de Video
RADIO	Modo RGB
SAT	Modo RGB
DISC	Modo RGB
BT	Modo RGB
AUX 1	Modo CVBS
AUX 2	Modo CVBS
NAV	Modo RGB
CÁMARA	Modo CVBS

\*CVBS – Señal de Banda Base de Video Compuesta

### Procedimiento de Ajuste de Parámetro

- Ingresar al Modo de Ajuste de Calidad de Imagen:**  
Presione el botón **PIC** en el control remoto o monitor.
- Seleccionar ítem a personalizar:**  
Use los botones arriba/abajo del joystick para seleccionar "BRIGHT" o "CONTRAST".
- Ajustar Parámetros:**  
Use los botones izquierdo/derecho del joystick para modificar las preferencias.
- Salir del Modo de Ajuste de Calidad de Imagen:**  
Presione el botón **PIC** en el control remoto o monitor.

### Inhibición de Freno de Estacionamiento

Cuando el cable rosa de "Estacionamiento" está conectado al interruptor del freno del vehículo, el monitor frontal TFT mostrará video sólo cuando el freno de estacionamiento está aplicado. (Cuando el cable rosa está a tierra vía el circuito de Freno de Estacionamiento, se mostrará el video.)

### Mecanismo de Movimiento de Monitor

Si se produce una obstrucción en el paso del monitor, las siguientes medidas de protección pueden realizarse para evitar daños al mecanismo o el monitor:

Tabla 3: Medidas de Protección del Monitor

Obstrucción	Auto Protección	Botón OPEN Presionado	Energía Reconectada:
Monitor cargando afuera horizontalmente	La unidad se detiene en el punto de obstrucción	Monitor extendido completamente en forma horizontal	El monitor está cargado automáticamente dentro de la unidad
Monitor cargando adentro horizontalmente	La unidad se detiene en el punto de obstrucción	Monitor extendido completamente en forma horizontal	El monitor está cargado automáticamente dentro de la unidad
Monitor cargando afuera verticalmente	La unidad se detiene en el punto de obstrucción	El monitor vuelve a la unidad	El monitor vuelve a la unidad
Monitor cargando adentro verticalmente	La unidad se detiene en el punto de obstrucción	El monitor vuelve a la unidad	El monitor vuelve a la unidad

Después de ejecutarse el procedimiento protector, la operación normal se retoma presionando el botón **OPEN** (1) o desconectando y volviendo a conectar la energía.

## INSTRUCCIONES DE FUNCIONAMIENTO

### Encendido / Apagado

Presione el botón **⏻/SRC** (6) en la unidad (o el botón **⏻/POWER** (4) en el control remoto) para encender la unidad. Los botones en el frente de la unidad se iluminan y el estado del modo actual aparece en el LCD (7).

Presione y mantenga el botón **⏻** para apagar la unidad.

### Bip Audible de Confirmación

Un tono bip audible confirma cada selección de función. El tono bip puede desactivarse a través del menú de Configuración.

### Ajuste de Volumen

Para aumentar o disminuir el nivel de volumen, gire el control **AUDIO** (5) en el panel frontal o presione los botones **VOL+ / VOL-** (15, 16) en el control remoto. Cuando el nivel de volumen alcanza "0" o "40", suena un bip, indicando que se ha alcanzado los límites del ajuste. El volumen varía de "0" a "40". La pantalla LCD o TFT muestra el nivel de volumen por 3 segundos.

#### Volumen de encendido Programable

Esta función le permite al usuario seleccionar el ajuste del volumen de encendido sin importar el ajuste de volumen anterior al apagado de la unidad. Para programar un nivel específico de encendido, gire el control **AUDIO** (2) para ajustar el volumen al volumen de encendido deseado. Presione y mantenga el botón **AUDIO** mientras el icono amarillo de parlante y la indicación de nivel se muestra en la pantalla. La unidad tocará un bip para confirmar su preferencia de volumen de encendido.

### Silenciar

Presione el botón **MUTE** en el panel frontal (8) o el control remoto (3) para reproducir el próximo archivo. Presione el botón **MUTE** nuevamente para restaurar el volumen. Se muestra **MUTE** en el LCD. El ajustar el volumen o usando cualquier de las funciones de configuración de audio cancela la función de silenciar.

### Silenciar Línea

Si el cable "MUTE" está conectado, la salida de audio se silencia cuando se recibe un llamado telefónico en el teléfono celular.

### Control de Volante (SWC)

La unidad principal es compatible con el adaptador SWI-PS de volante de PAC (Pacific Accessory Corporation). Un conector hembra de 3.5mm (marcado "SWC Interface") en la parte trasera de la unidad principal permite conectividad al adaptador PAC. Por favor refiérase a las instrucciones incluidas en el adaptador PAC para información detallada de instalación.

#### Funciones SWC

Los siguiente controles están disponibles en la mayoría de los vehículos

1. Bajar Volumen
2. Subir Volumen
3. Silenciar
4. Buscar Hacia Abajo / Pista Previa/\*\*Prefijada Hacia Abajo
5. Buscar Hacia Arriba / Pista Próxima/\*\*Prefijada Hacia Arriba
6. SRC (Fuente)
7. \*\* Seleccionar
8. \*\* Seleccionar
9. Banda

\*\* Si hay botones adicionales de control de volante en el vehículo, podrían asignarse las funciones 7 / 8 a la función "Seleccionar". Esta función/ característica podría no estar disponible en algunos vehículos.

#### Seleccionar operación

Si "Seleccionar" (función 7 u 8) se mantiene presionada y función 4 se presiona momentáneamente, se seleccionará Prefijadas Hacia Arriba. Si "Seleccionar" (función 7 u 8) se mantiene presionada y función 5 se presiona momentáneamente, se seleccionará Prefijadas Hacia Abajo.

### Selección de Fuente de Reproducción

Presione el botón **SRC** en el panel de frontal (6) o el control remoto (8) para cambiar entre las fuentes de reproducción disponibles en el siguiente orden: RADIO, SAT, DISC, NAV, BT, iPod, SD, USB, AUX1, AUX2 y CAMERA. El modo de reproducción es mostrado en las pantallas TFT y LCD.

### Dispositivos Auxiliares

Pueden conectarse dispositivos periféricos externos a esta unidad vía una salida RCA (AUX IN 2) o el MediaLink<sup>4</sup>.

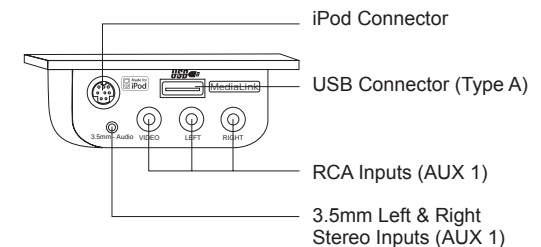

Seleccione "AUX 1" para reproducir un dispositivo auxiliar conectado vía las entradas MediaLink<sup>4</sup> RCA o 3.5mm. Por ejemplo, puede reproducir archivos de música de un reproductor de música portátil, video desde una cámara de video e incluso ver fotos almacenadas en una cámara digital.

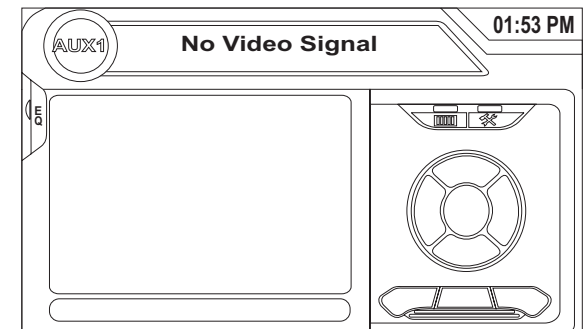

Seleccionar el modo "AUX 2" para acceder y controlar dispositivos auxiliares conectados a las entradas "AUX IN 2" en la parte posterior de la radio.

#### Cómo seleccionar una Fuente mientras Navega

Mientras navega, otras fuentes podrían seleccionarse y escucharse tales como el Sintonizador AM-FM, CD, etc. Para seleccione una fuente, presione el botón **⏻/SRC** (6) y luego seleccione una fuente desde el Menú de Fuente Frontal. Las indicaciones de navegación por voz se oirán automáticamente, a pesar que el mapa de navegación no se va poder ver. (La fuente de audio seleccionada se silenciará

hasta que la indicación de navegación por voz se complete, luego de eso la fuente de audio continuará.)

**Menú Fuente**

Para acceder al MENÚ SOURCE, toque la esquina superior izquierda de la pantalla TFT.

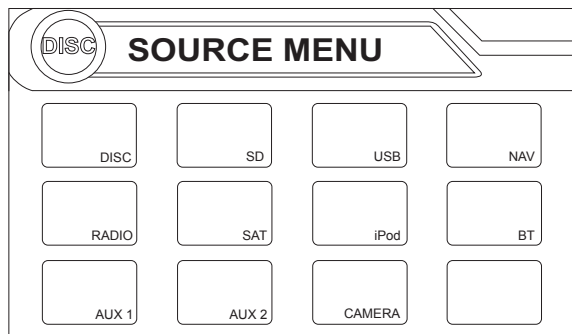

**Ecuador Gráfico de 7-Bandas**

El VM9423 posee un ecualizador gráfico de 7-bandas que le permite ajustar su sistema de audio para cubrir las características acústicas de su vehículo, la cual variará dependiendo del tipo de vehículo y sus dimensiones. El ajuste adecuado del Fader y Balance refuerza los efectos del ecualizador de cabina.

Presione el botón **AUDIO** (5) en el panel frontal o presione el botón en pantalla **EQ** dos veces para mostrar el siguiente menú de audio.

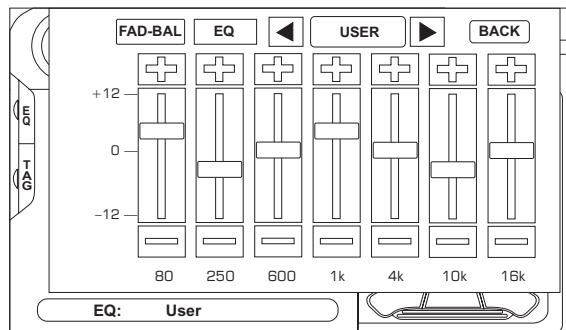

- Toque el botón de **FAD-BAL** para tener acceso a una segunda pantalla con los ajustes del balance/del atenuador.

- Toque el botón de **EQ** para volver a la pantalla de los ajustes del equalizador.
- Utilice las flechas de cualquier lado de la caja donde "User" se selecciona, para elegir un nivel del equalizador de la precolocación.

Para ajustar una función de audio:

1. Use los botones izquierdo/derecho del joystick para resaltar las características de audio a ser ajustadas.
2. Presione el botón de joystick **INTRO** en el panel frontal (13) o control remoto (18) para seleccionar una opción resaltada de menú.
3. Use el joystick para ajustar la característica seleccionada al valor deseado.

**Tabla 4: Ajustes de Audio**

Función	Opciones de Ajuste	
EQ	User (Usuario)	En modo usuario, puede ajustar manualmente cada una de las siete bandas de frecuencia.
	Acoustic	Use las flechas en pantalla para seleccionar una curva de ecualización predefinida.
	Urban	
	Rave	
	Latin	
	Dance	
	Hip Hop	
Rock		
FAD-BAL	Use esta pantalla para ajustar el nivel de salida de cada parlante en su sistema envolvente de 0 a -24dB. También puede ajustar el volumen maestro desde esta pantalla.	

**NOTA: El modo EQ cambiará automáticamente a "USER" cuando son ajustadas bandas EQ individuales.**

El valor adecuado del Fader y Balance refuerza los efectos del ecualizador de cabina.

El menú de audio saldrá automáticamente después de unos segundos de inactividad. Para salir rápidamente, toque la esquina superior izquierda de la pantalla o *presione y mantenga* el botón **AUDIO** (5).

**Restauración del Sistema**

Para corregir una falla de sistema u otra operación impropia, use la punta de una pluma para presionar el botón de restaurar (12) ubicado en la esquina inferior derecha frontal

de la unidad. Después de restaurar el sistema, la unidad restablece todas las características especificadas de fábrica.

**NOTA: Si la unidad es restaurada mientras se reproduce un DVD, el DVD vuelve a reproducción una vez que la restauración se completa.**

## MENÚ DE CONFIGURACIÓN

Para acceder a las preferencias del sistema, presione el botón **SETUP** (31) en el control remoto o toque el botón en la pantalla para ingresar al menú "SETUP". El sub-menú "GENERAL" aparece resaltado en azul.

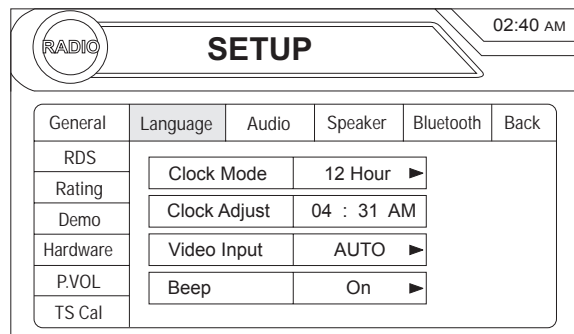

### Cómo acceder Ítems de menú

Toque el nombre de sub-menú o use el joystick para seleccionar un sub-menú (Idioma, Audio, RDS, etc.).

Los dispositivos disponibles para ajustes bajo la opción de sub-menú resaltada aparecerán en el centro de la pantalla.

### Cómo ajustar una función

- Use la pantalla táctil o presione los botones **Λ** o **V** en el joystick para seleccionar la función para ajustar.
- Ingrese el campo de opción para la función que desea ajustar usando la pantalla táctil o presionando el botón **INTRO** (joystick). Aparece un submenú en una segunda línea con la opción seleccionada resaltada en azul.
- Seleccione un nuevo valor usando la pantalla táctil o presionando los botones **Λ** o **V** en el joystick.
- Use la pantalla táctil o presione el botón **INTRO** (joystick) para confirmar el valor.

#### Funciones de Sub-menú General

Preferencias	Opciones	Función
Clock Mode (Modo Reloj):	12 Hour (12 Horas)	El reloj muestra 12 horas usando AM y PM.
	24 Hour (24 Horas)	El reloj muestra 24 horas hasta las 23:59.

Preferencias	Opciones	Función
Clock Adjust (Ajuste de Reloj)	(HH:MM)	El reloj aparece en la esquina superior derecha de la pantalla y en la pantalla LCD durante determinadas operaciones. NOTA: La indicación AM/PM cambiará a medida que continúa ajustando la hora pasadas las 12.
Video Input "Entrada de Video" El circuito de entrada detecta automáticamente la señal de video de la fuente de entrada (Auxiliar).	Auto	La señal de color cambia automáticamente basada en la señal de entrada de video actual - NTSC o PAL.
	NTSC	Las señales de color están en el formato de la norma NTSC.
	PAL	Las señales de color están en el formato de la norma PAL.
Beep	On "Activado"	Cuando está activado, Un tono bip audible confirma cada selección de función.
	Off "Desactivado"	Sin sonido bip

#### Funciones de Sub-menú Idioma

Si un DVD soporta más de 1 Subtítulo o Idioma de Audio, todos los idiomas que se encontrarán disponibles para la selección durante la reproducción. Si el idioma seleccionado no está soportado por el DVD, entonces es usado el idioma predeterminado.

Preferencias	Opciones	Función
OSD	English "Inglés"	La pantalla se muestra en Inglés.
DVD Audio	English "Inglés"	El Audio del DVD se escucha en Inglés cuando la opción está disponible.
	Spanish "Español"	El Audio del DVD se escucha en Español cuando la opción está disponible.
	French "Francés"	El Audio del DVD se escucha en Francés cuando la opción está disponible.

Preferencias	Opciones	Función
DVD Subtitle "Subtítulo de DVD"	English "Inglés"	Los subtítulos de DVD aparecen automáticamente en Inglés cuando está disponible.
	Spanish "Español"	Los subtítulos de DVD aparecen automáticamente en Español cuando está disponible.
	French "Francés"	Los subtítulos de DVD aparecen automáticamente en Francés cuando está disponible.
	Off "Desactivado"	Los subtítulos de DVD no aparecen automáticamente.
Disc Menu "Menú de Disco"	English "Inglés"	El Menú de DVD (si corresponde) se muestra en Inglés.
	Spanish "Español"	El Menú de DVD (si corresponde) se muestra en Español.
	French "Francés"	El Menú de DVD (si corresponde) se muestra en Francés.

#### Funciones de Sub-menú de Audio

Preferencias	Opciones	Función
DRC	Off "Desactivado"	Emplee el Control Dinámico de Rango para mejor reproducción en bajos volúmenes.
	On "Activado"	
Sub W. Filter Filtro de Sub. W	50Hz	Seleccionando una frecuencia de fusión fija una frecuencia de corte para los LPF del subwoofer (Filtro de graves).
	80Hz	
	100Hz	
	120Hz	
	150Hz	

#### Funciones de Sub-menú de Parlantes

- Elija **4 CH** o **4.1 CH** dependiendo de la configuración de parlantes en su vehículo.
- Use la función **Tono de Prueba** para verificar las preferencias de parlantes. Haga cambios usando el menú EQ/FAD-BAL, accedida *presionando y manteniendo* el botón **AUDIO** (control de volumen).
- Ajuste de Fase de Subwoofer: Toque el ícono **subw** para acceder los controles de polaridad de subwoofer e invertir la polaridad de señal de subwoofer de **0°** a **180°**.



El invertir la polaridad puede mejorar la respuesta de graves relativa a la configuración de parlantes.

#### Funciones de Sub-menú de Bluetooth

Preferencias	Opciones	Función
Bluetooth	On "Activado"	Activar función Bluetooth.
	Off "Desactivado"	Desactivar función Bluetooth.
Auto Answer (Respuesta Automática)	On "Activado"	La unidad responde automáticamente todas las llamadas entrantes.
	Off "Desactivado"	Responder manualmente llamadas tocando el botón "llamada"
Connect "Conectar"	Manual	Conectar el último teléfono móvil activo tocando el icono CONECTAR cuando se desconecta.
	Auto	Conectar Automáticamente cuando el teléfono apareado está en rango.
Pairing Code "Código de Apareamiento"		El código predeterminado es "1234". Toque el icono de teclado para abrir un teclado e ingresar un código de apareamiento o clave de acceso requerido para la conexión Bluetooth a su teléfono móvil. No todos los teléfonos/dispositivos requieren un código de apareamiento. El código predeterminado es "0000" para muchos modelos.

#### Funciones de Sub-menú RDS

Preferencias	Opciones	Función
Tuner Region "Región de Sintonizado r"	USA EEUU Canadá México Sud América	Banda FM: 87.9MHz - 107.9MHz, separación de canal cada @ 200kHz  Banda AM: 530kHz - 1.710kHz, separación de canal cada @ 10kHz
	Europe RU Europa África	Banda FM: 87.6MHz - 107.9MHz, separación de canal cada @ 100kHz  Banda AM: 531kHz - 1.602kHz, separación de canal cada @ 9kHz

#### Funciones de Sub-menú Calificación

El sistema de DVD tiene incorporado una función de bloqueo parental para evitar que personas no autorizadas vean un disco con contenido restringido. Como predeterminado, el sistema de calificación está fijado en la mayor calificación (sin restricciones). El bloqueo parental es liberado sólo al ingresar la contraseña correcta. Una vez ingresada la contraseña, la calificación está disponible para ser fijada.

Preferencias	Opciones	Función
Password "Contraseña"	-----	Ingrese la contraseña predeterminada de seis dígitos (012345).
Rating "Calificación"	1. Kid Safe "Niño seguro"	Seleccione el nivel de calificación adecuado para la audiencia deseada.  Podría pasar por encima de calificaciones mayores usando su contraseña.
	2. G	
	3. PG	
	4. PG-13	
	5. PG-R	
	6. R	
	7. NC-17	
	8. Adult "Adulto"	
Load Factory "Carga de Fábrica"	Reset "Restaurar"	Seleccione "Reset" para restaurar la configuración predeterminada de fábrica <i>sólo para el sistema de calificación.</i>

Para restaurar la contraseña, acceda al menú "RATING" e ingrese la contraseña actual. Una vez ingresada la contraseña correcta, puede acceder al campo "Password (contraseña)" e ingresar una nueva.

**NOTA: Registre la contraseña y guárdela en un lugar seguro para referencias futuras. La calificación para cada disco está marcada en cada disco, empaque del disco o documentación. Si la calificación no está disponible en el disco, la función de bloqueo parental no está disponible. Algunos discos sólo restringen porciones del disco y el contenido adecuado se reproducirá. Para detalles, por favor refiérase a la descripción del disco.**

#### Funciones de Sub-menú Demo

Puede detener/correr el modo demostración o encender/apagar el Modo Demo eligiendo la opción "Demo" desde el MENÚ SETUP (CONFIGURACIÓN).

Cuando "Auto Run" (Auto Ejecución) está Desactivado, puede seleccionar "Modo Demo > Run", "Modo Demo >

Ejecutar" para iniciar el Modo Demo. El Modo Demo navega por distintas pantallas de fuente, simulando actividad en la pantalla. El "Modo Demo" es directamente mostrado en texto amarillo (debajo del reloj), para indicar que la unidad está en Modo Demo. Para detener el Modo Demo, presione el cuadrante superior izquierdo del TFT (seleccionar Fuente).

Cuando "Demo Auto Run" está en On, la unidad automáticamente mostrará Modo Demo cuando se enciende.

**Funciones de Sub-menú de Dispositivos**

Si la cámara de video de visión trasera está conectada, la unidad está encendida, y el monitor TFT está retraído dentro de la unidad, el monitor TFT se mueve automáticamente a la posición de visión y se selecciona el modo Cámara cuando el auto se coloca en REVERSA. Cuando se coloca el cambio en DRIVE, el monitor TFT se vuelve a retraer dentro de la unidad después de diez segundos.

Preferencias	Opciones	Función
Camera In "Cámara In"	Normal	
	Mirror "Espejo"	Invierte la imagen de la cámara como si mirara por el espejo retrovisor.
TFT Set Open "TFT fijado abierto"	Auto	El panel TFT abre automáticamente cuando la unidad se enciende.
	Manual	Cuando se apaga el encendido, el panel TFT NO se retrae si previamente estaba afuera
	Off "Desactivado"	Debe presionar el botón <b>OPEN</b> (1) para abrir el panel TFT.
TFT Set Back "Volver Fijación de TFT"	Off "Desactivado"	La pantalla TFT permanece totalmente extendida.
	On "Activado"	La pantalla TFT se mueve hacia atrás levemente después de abrir.
Auto Dimmer "Oscurecimiento Automático"	Off "Desactivado"	El brillo de la pantalla TFT permanece constante a menos que se ajuste manualmente.
	On "Activado"	La pantalla TFT se oscurecerá automáticamente cuando hay disponible menos luz.

Si el monitor está en modo de muestra, el monitor automáticamente cambia al modo CÁMARA cuando conduce en reversa. Cuando detiene la conducción en reversa, el monitor vuelve a su modo de entrada original.

**Funciones de Sub-menú P.VOL**

Preferencias	Opciones	Función
Source "Fuente"	DISC	Elija una fuente para la cual desea aumentar el volumen relativo (NIVEL).  Use los botones +/- para aumentar o disminuir el volumen relativo para la fuente especificada hasta 6 decibeles.
	RADIO	
	SD	
	SAT	
	AUX 1	
	USB	
	BT	
	AUX 2	
	iPod	
NAV		

**TS Cal (Calibración de pantalla)**

Para acceder la función de "Calibración de Pantalla" desde el menú SETUP, seleccione la opción "TS CAL".

Después de ingresar al modo de calibración, aparece un cruz  $\oplus$  en una esquina de cuadrante de la pantalla. Para comenzar la calibración, *presione y mantenga* a cruz por un segundo hasta que se mueva al cuadrante siguiente. Continúe con cada cuadrante hasta completar la calibración. Para salir sin realizar la calibración, toque el botón **BACK**.

**Cómo salir del Menú de Configuración del Sistema**

Para salir del modo preferencias y volver a la reproducción normal presione el botón **SETUP** (31) en el control remoto o toque el botón **BACK** en la pantalla.

## OPERACIÓN DE SINTONIZADOR

### Acerca de la Tecnología HD Radio™

La tecnología HD Radio permite la transmisión digital de calidad CD de sus estaciones locales de radio AM y FM. La transmisión de HD Radio puede incluir canales múltiples en la misma frecuencia, lo cual se llama multidifusión. Con multidifusión, puede recibir hasta ocho canales adicionales de multidifusión: HD1~HD8. Con su radio VM9423 recibirá transmisiones digitales de HD Radio automáticamente cuando sintoniza una estación que ofrece tecnología de HD Radio.

### Pantalla TFT de Sintonizador

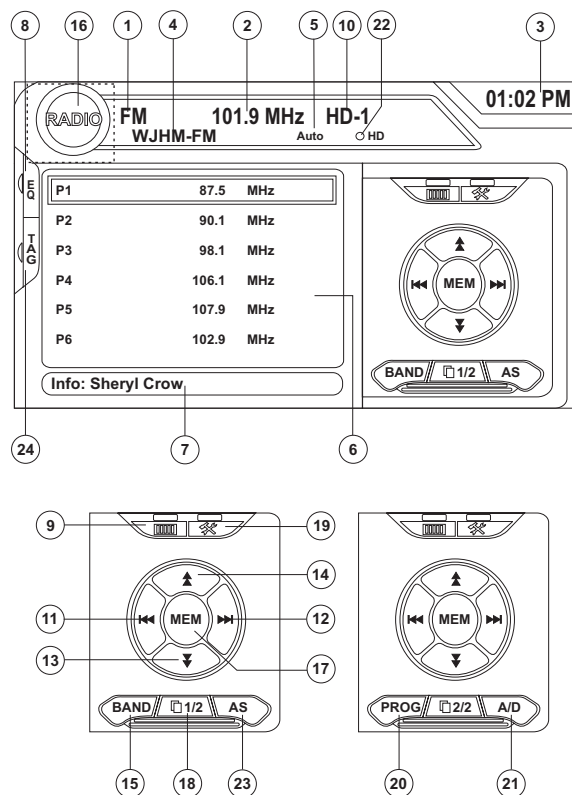

1. Indicador de banda actual de radio
2. Indicador de frecuencia de Radio
3. Reloj

4. Nombre de la estación de radio (letras de identificación)
5. Indicador de Modo de Sintonía
6. Estaciones de radio prefijadas: Toque para activar las estaciones prefijadas
7. Información de Programa: Artista, Título, Tipo  
*NOTA: La cantidad de información mostrada cuando recibe una señal de HD Radio depende de lo que se está transmitiendo. Algunas estaciones transmiten sus letras de identificación (nombre), el nombre del artista, el título de la canción, y la categoría de la música.*
8. Toque para acceso rápido a fijaciones de nivel de ecualizador
9. Toque para acceder el ingreso directo a pantalla.
10. Indicador de Banda de HD Radio
11. <<<: Toque para buscar hacia atrás
12. >>>: Toque para buscar hacia adelante
13. <<: Toque para sintonizar un paso hacia atrás, incluyendo canales múltiples
14. >>: Toque para sintonizar un paso hacia adelante, incluyendo canales múltiples
15. **BAND**: Toque para cambiar entre las bandas AM/FM
16. Toque para ver el MENÚ SOURCE y seleccione una nueva fuente de reproducción
17. **MEM**: Ver pantalla usada para ingresar el canal actual dentro de una memoria prefijada
18. **1/2** o **2/2**: Toque el botón de esta página para ver la segunda página de botones en pantalla.  
*NOTA: En modo AM, sólo hay una página de opciones de botones en pantalla. El botón **PROG** no se encuentra visible dado que los canales multidifusión no se encuentran disponibles en estaciones AM.*
19. : Toque para ver el menú SETUP
20. **PROG**: Toque para mostrar el canal de multidifusión de HD Radio
21. **A/D**: Toque para seleccionar el modo del sintonizador Auto, Analógico o Digital.
22. Indicador de Estación Radio HD
23. Exploración automática de memoria
24. **TAG**: Toque para realizar el Etiquetado de iTunes para la canción actual

### Cambio de Recepción de HD Radio

- Toque la esquina superior izquierda de la pantalla (círculo) para ver el MENÚ SOURCE. Toque "Radio".
- Presione el botón (6) **SRC** en el panel frontal o el control remoto (8) para cambiar a la fuente AM/FM o RADIO.

### Cómo Seleccionar la Banda AM/FM

Toque el botón **BAND** (15) en la pantalla, o presione el botón **BAND** en la unidad (4) o control remoto (20) para cambiar entre las bandas AM o FM:

**NOTA: El botón BAND en la unidad sólo funciona cuando el TFT está cerrado.**

### Selección del Modo de Sintonización

Toque el botón **A/D** (21) para elegir uno de los siguientes modos:

- Auto: Buscar estaciones analógicas y digitales.
- Analógica: Buscar solamente canales analógicos.
- Digital: Buscar y reproducir solamente estaciones digitales.

### Sintonizador

No todas las estaciones FM o AM ofrecen transmisión de HD Radio (digital). Puede recibir estaciones analógicas y digitales con el VM9423.

#### Buscar Sintonización

Para buscar la siguiente estación:

- Toque el botón >>| en pantalla (13).
- Presione el botón >>| (19) en el control remoto.
- Presione el botón > en el joystick (14).

Para buscar la estación previa:

- Toque el botón <<< en pantalla (12).
- Presione el botón <<< (17) en el control remoto.
- Presione el botón < en el joystick (10).

#### Sintonizado Manual

Para aumentar o disminuir un paso la frecuencia de sintonización:

- Toque los botones ▲ o ▼ en pantalla (14, 15).
- Presione los botones >> o <<< (14, 22) en el control remoto.
- Presione los botones Λ o V (11, 15) en el joystick.

### Sintonía Directa

Para ingresar directamente una estación de radio, toque el botón o presione el botón **GOTO** (21) en el control remoto para mostrar el menú de ingreso directo.

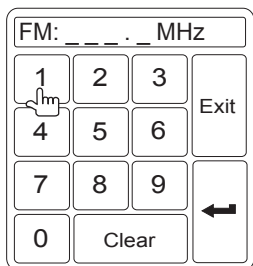

Ingrese la estación de radio deseada usando el teclado numérico en pantalla. Presione **Intro** para sintonizar la estación seleccionada. Para salir de la pantalla sin cambiar de estación, toque **Exit(Salir)**. Para limpiar su ingreso y comenzar de nuevo, toque **Clear (Limpiar)**.

#### Canales de HD Radio Multidifusión

Para sintonizar un canal de HD Radio Multidifusión, sintonice la señal principal y luego presione el botón **PROG** (20) en página 2/2 . Si un canal multidifusión se está transmitiendo para la estación actual, el número correspondiente de multidifusión aparece en el lado izquierdo de la pantalla. Para ver el título y el artista, si se encuentra disponible, seleccione HD-1, HD-2, HD3, etc.

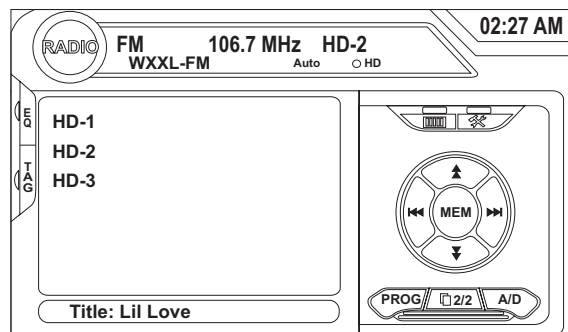

**NOTA: La cantidad de información mostrada cuando recibe una señal de HD Radio depende de lo que se está transmitiendo. Algunas estaciones transmiten sus letras de identificación (nombre), el nombre del artista, el título de la canción, y la categoría de la música.**

### Búsqueda PTY

Después de seleccionar un canal de HD Radio, se enumeran las categorías de Tipo de Programa, permitiendo a los oyentes encontrar programas similares por genero.

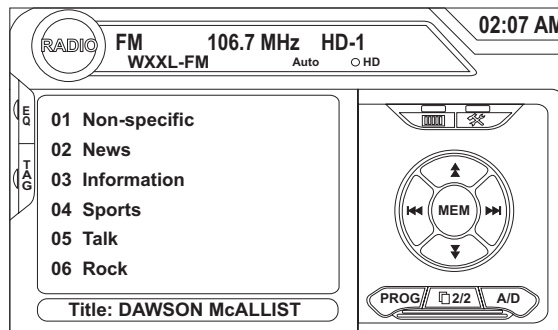

Si el menú PTY no es mostrado, pulse el botón **PROG** (20) en la página 2/2 para cambiar entre los canales de multidifusión de HD Radio y las categorías de PTY.

Cuando se selecciona una categoría PTY del menú de la pantalla táctil, la radio comenzará a buscar estaciones que transmiten en la categoría seleccionada.

### Cómo usar Estaciones Prefijadas

Puede guardar hasta 18 memorias para FM y 6 memorias para AM. Las estaciones almacenadas aparecen en el lado izquierdo de la pantalla.

#### Cómo almacenar una Estación

1. Seleccione una banda (si es necesario), luego seleccione una estación.

2. Toque el botón en pantalla **MEM** (17) para abrir la pantalla de prefijados.

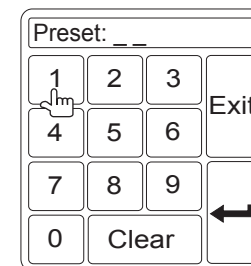

3. Toque el número de prefijado donde desea almacenar la estación actual (o presione **EXIT (SALIR)** para cancelar y cerrar el menú). El número predefinido y la estación aparece resaltada en el lado izquierdo de la pantalla.

**NOTA: Las estaciones de multidifusión pueden ser guardadas como estaciones predefinidas.**

#### Cómo activar una Estación

1. Seleccione una banda (si es necesario).
2. Toque un botón (6) de prefijado en pantalla para seleccionar la estación almacenada correspondiente.

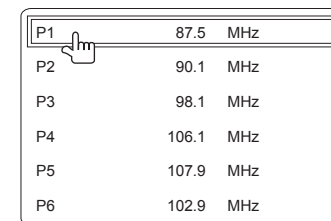

### Almacenamiento Automático (AS)

Para seleccionar seis estaciones fuertes y almacenarlas en la banda actual:

1. Seleccione una banda (si es necesario).
2. Toque el botón en pantalla **AS** para activar la función de Almacenamiento Automático.

Las nuevas estaciones reemplazan las estaciones ya almacenadas en esa banda.

## Etiquetado de iTunes®

El VM9423 ofrece Etiquetado iTunes®, lo cual permite al usuario "Etiquetar" canciones que se reproducen en estaciones HD Radio™ para su compra posterior a través de iTunes. Cuando el botón en pantalla **TAG** (24) es tocado, la unidad almacena información de título y artista de canción que luego pueden ser transferidas a su iPod cuando se conecta al MediaLink<sup>4</sup>. Una lista titulada "Etiquetada" aparecerá en iTunes, permitiéndole la opción de comprar sus canciones etiquetadas.

### Compatibilidad iPod

Los modelos apoyados, pero no limitados a, incluyen el siguiente:

- iPod nano 4G
- iPod Classic
- iPod Touch
- iPod 5G
- iPod nano 3G

### Cómo Etiquetar Música

Para comenzar a etiquetar música, sintonice una estación de HD Radio. El ícono HD en la parte superior de la pantalla debe estar iluminado, indicando que se está recibiendo una estación digital. Toque el botón en pantalla **TAG** o presione el botón **MENU/TAG** en el control remoto. Aparecerá en la pantalla "Adding Tag..." (agregando etiqueta...). La información de canción es guardada en la memoria del VM9423 hasta que se conecte un iPod. Cuando la primera etiqueta es satisfactoria, la parte inferior de la pantalla muestra "Etiqueta almacenada 1 de 64". Puede etiquetar hasta 64 canciones antes que las etiquetas deban ser transferidas a un iPod o borrarse. Cuando la memoria de Etiquetas alcanza la capacidad (64 etiquetas) la parte inferior de la pantalla muestra "Memoria Llena, Conecte un iPod".

Tabla 5: Mensajes de Etiquetado

Mensaje de Etiquetado	Motivo
Almacenando Etiqueta...	El botón Etiqueta está presionado
Etiqueta Almacenada ## de 64	Almacenamiento Satisfactorio de Etiquetas
## Etiqueta(s) Enviado	Las etiquetas fueron transferidas satisfactoriamente
Memoria llena, Conecte un iPod	Almacenamiento de Etiquetas lleno
Datos de Etiqueta insuficientes	Datos de Etiqueta no disponible

Tabla 5: Mensajes de Etiquetado

Mensaje de Etiquetado	Motivo
Transferencia de Etiqueta fallida	Transferencia de Etiqueta fallido
iPod lleno, no puede almacenarse Etiqueta	Memoria de iPod llena
Etiquetado no soportado	iPod no soportado conectado

**NOTA:** Las etiquetas guardadas en su iPod pueden ser administradas usando el software iTunes, disponible en [www.apple.com/itunes](http://www.apple.com/itunes).

### Descarga de Etiquetas a su iPod

Para descargar etiquetas a su iPod, enchufe un iPod dentro del iPod jLink<sup>3</sup> y luego dentro del conector MediaLink<sup>4</sup> iPod. Todas las etiquetas existentes son transferidas automáticamente al iPod y borradas de la memoria de la Unidad principal. Si se conecta un iPod cuando una canción está etiquetada, la etiqueta será transferida inmediatamente al iPod.

**NOTA:** Cuando transfiere Etiquetas a un iPod, el VM9423 debe permanecer en modo Radio hasta que el mensaje "## Etiqueta(s) Enviada" se muestre. Para comprar canciones etiquetadas, debe sincronizar su iPod a iTunes ay luego pulsar la lista "Etiquetada" en el lado izquierdo de la pantalla de software iTunes. Pulse el botón "view" ver para información de compra.

## OPERACIÓN DE RADIO SATELITAL

Los oyentes pueden suscribirse a XM® Radio en la Web visitando [www.xmradio.com](http://www.xmradio.com), o llamando al (800) 967-2346. Los clientes deberían tener preparada su ID de Radio (ver "Cómo mostrar el código de identificación (ID)"). Los clientes pueden recibir un número limitado de canales libres al aire sin la activación.

### Cómo Acceder al Modo de Radio Satelital

Presione el botón **SRC** (6) en el panel frontal o el control remoto (8) para cambiar a fuente SAT.

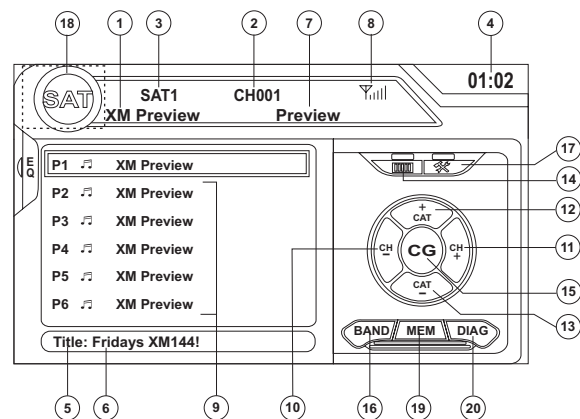

- Nombre del Canal SAT
- Número de Canal SAT
- Banda SAT
- Hora
- Título de Canción
- Nombre de Artista
- Categoría de la canción
- Indicador de fuerza de señal
- Canales actualmente pre-definidos/botones pre-definidos en la pantalla
- CH -**: Selecciona el canal previo
- CH +**: Selecciona el siguiente canal
- CAT +**: Selecciona el próximo canal solamente en la actual categoría
- CAT -**: Selecciona el canal previo solamente en la actual categoría

- Toque para ingresar directamente el canal usando el teclado en pantalla
- CG**: Modo de Canal de Acceso/Guía de Categoría
- BANDA**: Cambio entre las bandas SAT1, SAT2 y SAT3
- Toque para ver el menú SETUP
- Toque para ver el MENÚ SOURCE y seleccione una nueva fuente de reproducción
- MEM**: Ver pantalla usada para ingresar el canal actual dentro de una memoria prefijada
- DIAG**: Esta función está reservada para ser usada sólo por el profesional de servicio para determinación de problemas.

### Cómo mostrar el código de identificación (ID)

Antes que pueda escuchar la radio satelital, debe suscribirse al servicio usando su número de identificación de radio. Para mostrar la ID de radio, presione los botones izquierdo/derecho (16, 17) en el joystick o los botones **CH -** o **CH +** en la pantalla táctil repetidamente para sintonizar al canal el "000". La pantalla muestra la ID de radio donde el nombre del canal es generalmente mostrado.

### Cómo Seleccionar una Estación

Use los botones izquierdo/derecho del joystick o los botones **CH -** o **CH +** en la pantalla táctil para cambiar a otra estación.

### Modo Prefijado

Para ingresar al modo prefijado, Toque el botón **BAND** en la pantalla, o presione el botón **BAND** en la unidad (4) o control remoto (20) para cambiar entre las siguientes bandas: SAT1, SAT2, o SAT3 (indicadas en la esquina superior de la pantalla TFT).

Seis botones numerados de prefijado almacenan y activan estaciones para cada banda. Las seis estaciones almacenadas (P1-P6) para la banda actual aparecen en la pantalla TFT.

#### Cómo almacenar una Estación

- Seleccione una banda (si es necesario), luego seleccione una estación.

- Toque el botón en pantalla **MEM** (18) para abrir la pantalla de prefijados.

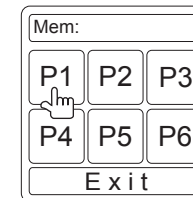

- Toque el número de prefijado donde desea almacenar la estación actual (o presione **EXIT (SALIR)** para cancelar y cerrar el menú). El número prefijado y la estación aparecen resaltados.

#### Cómo activar una Estación

- Seleccione una banda (si es necesario).
- Toque un botón de prefijado en la pantalla táctil para seleccionar la estación almacenada correspondiente.

### Sintonía Directa

Para ingresar directamente una estación de radio, toque el

botón o presione el botón **GOTO** (21) en el control remoto para mostrar el menú de ingreso directo.

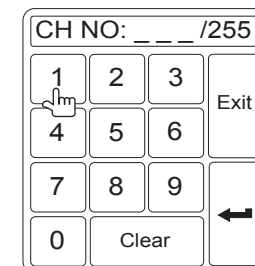

Ingrese la estación de radio deseada usando el teclado numérico en pantalla. Presione el botón **Intro** para sintonizar la estación seleccionada. Para salir de la pantalla sin cambiar de estación, toque **Exit (SALIR)**. Para limpiar su ingreso y comenzar de nuevo, toque **Clear (Limpiar)**.

## Modo de Canal de Acceso/Guía de Categoría

Hay dos modos de acceso para ayudarlo a navegar a través de los canales y o categorías. Para acceder al modo Guía de Canal/Categoría, presione el botón **INTRO** (18) en el control remoto o en el botón **CG** en la pantalla táctil.

Guía de Canal es el modo de búsqueda predeterminado.

Para acceder a la Guía de Categoría, pulse el botón **TITLE** (2) en el control remoto o toque **CAT** en la pantalla táctil.

Para regresar, a la Guía de Canal, toque **CH** sobre la pantalla o pulse el botón **SUBTITLE** (9) en el control remoto.

### Modo Guía de Canal

Cuando el Modo de Guía de Canal es seleccionado, los primeros seis canales satelitales son mostrados en las casillas en la parte inferior izquierda de la pantalla TFT y el menú en pantalla cambia para facilitar el modo de búsqueda.

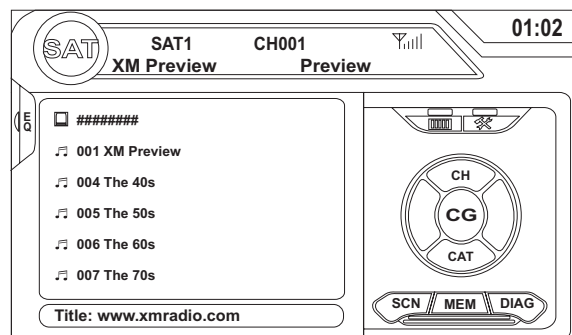

- Mientras está en Modo Búsqueda, para cambiar entre los modos de búsqueda de Canal y Categoría, presione los botones **CH** o **CAT** en la pantalla táctil.
- Utilice la barra deslizante y las flechas en la pantalla táctil para ver la página previa/siguiente de las estaciones. Cada página contiene seis canales entre los cuales seleccionar.
- Presione el botón en pantalla **SCN** o los botones **INT** (20) en el panel de control para vista previa de cada uno de los 6 canales mostrados por 10 segundos.
- Presione el botón **CG** para regresar la pantalla al Modo Preset.
- Para seleccionar un canal mientras se encuentra en el modo Guía de canal, toque el nombre del canal en la pantalla. El canal comenzará a reproducirse y la unidad regresará al modo Prefijado.

### Modo de Guía de Categoría

Cuando el Modo de Guía de Categoría es seleccionado, aparecen en pantalla iconos de carpeta al lado de las opciones de categorías.

- Mientras está en Modo Búsqueda, para cambiar entre los modos de búsqueda de Canal y Categoría, presione los botones **CH** o **CAT** en la pantalla táctil.
- Utilice la barra deslizante y las flechas en la pantalla táctil para ver la página previa/siguiente de las categorías. Cada página contiene seis categorías entre las cuales seleccionar.
- Para seleccionar una categoría, toque el nombre de la correspondiente categoría o icono de carpeta. Los canales en la categoría serán mostrados en la pantalla.
- Utilice la barra deslizante y las flechas en la pantalla táctil para ver las seis estaciones previas/siguientes en la categoría seleccionada.
- Pulse el botón **SCN** en pantalla para escuchar por 10 segundos cada canal.
- Toque el nombre del canal para reproducirlo.
- Presione el botón en pantalla **CG** para regresar la pantalla al Modo Preset.





**NOTA:** Cuando un VCD está reproduciendo con PBC activado, el activar la reproducción aleatoria automáticamente desactiva el PBC.

### Cómo acceder el Menú DVD

Presione el botón **MENÚ** (1) en el control remoto para llamar al menú DVD principal. Use el joystick para seleccionar un título desde el menú o toque el título en pantalla.

Presione el botón **TÍTULO (TÍTULO)** (2) en el control remoto o en la pantalla para seleccionar un título distinto para reproducción.

Presione el botón **INTRO** (joystick) para confirmar su selección y comenzar la reproducción. También puede seleccionar un título usando la pantalla táctil.

### Cómo moverse por los capítulos

Presione el botón **>** en el joystick o el botón **>>** en pantalla para avanzar al siguiente capítulo en el DVD.

Presione el botón **<** en el joystick o el botón **<<** en pantalla para moverse al capítulo anterior.

### Selección Directa de Capítulo / Pista

#### Ingreso Directo en Control Remoto

Durante la reproducción de DVD, VCD y CD, puede usar el teclado numérico en el control remoto (29) para acceder directamente una pista.

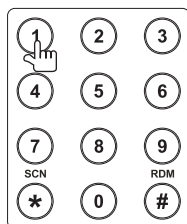

#### Ingreso Directo en Pantalla Táctil

Para seleccionar directamente un capítulo/pista, toque el botón en la pantalla de control para mostrar el menú de ingreso directo.



Use el botón para seleccionar entrada de Título, Capítulo, o Tiempo.

- Título: \_/#
- Capítulo: \_/\_##
- Hora: \_: \_: \_:

Ingrese el título, capítulo/pista, o tiempo deseado usando el teclado numérico en pantalla y luego presione el botón **Intro**. Para salir de la pantalla sin cambiar de estación, toque **Exit (SALIR)**. Para limpiar su ingreso y comenzar de nuevo, toque **Clear (Limpiar)**.

### Cómo ver un Ángulo de Visión Alternativo (Sólo DVD)

Algunos DVDs contienen escenas que se han grabado simultáneamente desde distintos ángulos. Para discos grabados con ángulos múltiples, presione el botón **ANGLE** (13) en el control remoto para cambiar entre los ángulos disponibles de la imagen en pantalla.

### Acercamiento

Presione los botones **PRESET A** y **V** (11, 12) en el control remoto para agrandar y tener una vista panorámica de la imagen de video usando las siguientes opciones: "ZOOM 1.5", "ZOOM 2", "ZOOM 3", y "OFF".

### Discos Multi-Idioma (Sólo DVD)

#### Cómo cambiar el idioma de Audio

Si está mirando un disco grabado con idiomas múltiples, presione el botón **AUDIO** (5) en el control remoto para elegir un idioma.

#### Cómo cambiar el idioma de Subtítulos

Si está mirando un disco grabado con idiomas múltiples con subtítulos, presione el botón **SUBTITLE** (9) en el control remoto para elegir el idioma en el cual desea que aparezcan los subtítulos.

**NOTA:** Durante la reproducción de VCD, presione el botón **AUDIO** (5) en el control remoto para elegir entre Canal Izquierdo, Canal Derecho, y Estéreo.

### PBC (Control de Reproducción - Sólo VCD)

Para VCDs con funcionalidad de reproducción, el control de reproducción (PBC) provee controles adicionales para reproducción de VCD.

Presione el botón **MENU** (1) en el control remoto para cambiar la función PBC "On"/"Off". Cuando PBC está activado, comienza la reproducción desde la pista 1 de la lista de reproducción.

**NOTA:** Cuando PBC está activado, están disponible el avance rápido, reproducción lenta, y pista previa/siguiente. No están disponibles Repetición y selección directa de pista.

Cuando PBC está activada, el seleccionar aleatorio, búsqueda, o búsqueda de reproducción desactiva automáticamente el PBC.

### Información de Reproducción

Durante una reproducción de DVD y VCD, presione el botón **DISP** (2) en el panel de control o en el control remoto (10) para mostrar información de reproducción en la pantalla, incluyendo el medio de reproducción y el tiempo actual de reproducción.

#### Información de Reproducción de DVD

La siguiente información es mostrada en la parte superior de la pantalla durante la reproducción de DVD:

- Título: 05/08 – "05/08" indica que el quinto de 8 títulos en el DVD se está reproduciendo actualmente.
- Capítulo: 002/016 – "002/016" indica que el segundo de 16 títulos en el DVD se está reproduciendo actualmente.
- 00:41:28 – "00:41:28" indica el tiempo de reproducción del título actual.

La siguiente información es mostrada en la parte inferior de la pantalla:

- Frente: Fuente
- Trasero: Fuente
- Reloj

**Información de Reproducción de VCD**

La siguiente información es mostrada en la parte superior de la pantalla durante la reproducción de VCD:

- VCD 2.0 – Formato del disco actual.
- Título: 06/18 – “06/ 18” indica que el sexto de 18 títulos en el VCD se está reproduciendo actualmente.
- 00:02:18 – “00:02:18” indica el tiempo de reproducción de la pista actual.

**Información General de Disco**

**Tabla 6: Propiedades del Disco**

Símbolo	Propiedades de Disco de 12cm	Tiempo Máximo de Reproducción
	Un lado una capa (DVD-5) Un lado capa doble (DVD-9) Dos lados una capa (DVD-10) Dos lados capa doble (DVD-18)	(Método MPEG 2) 133 minutos 242 minutos 266 minutos 484 minutos
	Un lado una capa (VCD)	(Método MPEG 1) 74 minutos
	Un lado una capa	74 minutos

**Tabla 7: Símbolos de Disco**

Símbolo	Significado
	Proporciones de Aspecto disponibles. “LB” proviene de Letter Box y “PS” proviene de Pan/Scan. En el ejemplo de la izquierda; el video 16:9 puede convertirse a video Letter Box.
	Indica el código de región donde el disco puede reproducirse. <ul style="list-style-type: none"> <li>• Región 1: EE.UU, Canadá, Islas del Pacifico Este</li> <li>• Región 2: Japón, Europa Occidental, Europa del Norte, Egipto, Sud África, Oriente medio</li> <li>• Región 3: Taiwán, Hong Kong, Corea del Sur, Tailandia, Indonesia, Asia Sud-oriental</li> <li>• Región 4: Australia, Nueva Zelanda, América central y Sud América, Islas del Pacifico Sur/ Oceanía</li> <li>• Región 5: Rusia, Mongolia, India, Asia Central, Europa Oriental, Corea del Norte, África del norte, Asia nor-occidental</li> <li>• Región 6: China Continental</li> <li>• ALL: Todas las regiones</li> </ul>

**Tabla 7: Símbolos de Disco**

Símbolo	Significado
	Número de idiomas de voces grabadas. El número dentro del icono indica el número de idiomas en el disco (máximo de 8).
	Número de idiomas de subtítulos disponible en el disco (máximo de 32).
	Números de ángulos provistos (máximo de 9).

## OPERACIÓN DE AUDIO DE DVD/CD

Las instrucciones para control de TFT e insertar/expulsar son las mismas para la operación de DVD y CD. Por favor vea la sección Operación de Video DVD/Disco para información sobre estos tópicos.

El VM9423 reproducirá música u otros archivos de audio de los siguientes medios de disco:

- CD-DA
- CD-R/RW
- DVD
- DVD+R/RW
- DVD-R/RW

Luego de insertar un disco, el disco y el título de pista (si está disponible), junto con el número de pista y el tiempo de reproducción aparecen en la pantalla.

### Interfaz de Usuario del Reproductor de CD

Los indicadores en pantalla y las áreas táctiles clave para la reproducción de CD se indican a continuación.

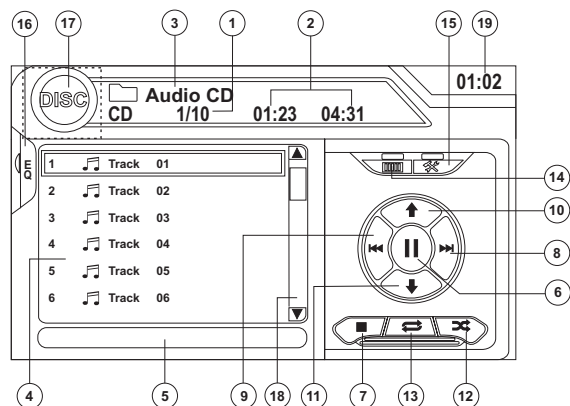

1. Pista actual y número total de pistas en el disco
2. Tiempo transcurrido de reproducción/duración de la pista
3. Título de Disco
4. Títulos de pista disponible
5. Información de ID3
6. ||: Toque para reproducir/pausar reproducción de disco
7. ■: Toque para detener reproducción de disco
8. >>|: Toque para moverse a la pista siguiente
9. |<<: Toque para moverse a la pista previa.

10. ↑/>>: Toque para navegar la lista de reproducción/ toque para avance rápido
11. ↓/<<: Toque para navegar la lista de reproducción/ toque para retroceso rápido
12. Toque para activar/desactivar el modo de reproducción Aleatorio
13. Toque para activar/desactivar el modo de reproducción Repetir
14. Toque para acceder el ingreso directo a pantalla.
15. Toque para ver el menú SETUP
16. Toque para ver el Spectrum Analyzer > Equalizer "Analizador de Espectro > Ecuador"
17. Toque para ver el MENÚ SOURCE y seleccione una nueva fuente de reproducción
18. Toque la barra deslizante y flechas para ver la página previa/siguiente de canciones
19. Tiempo Actual

### Cómo Controlar la Reproducción

#### Cómo Detener la Reproducción

Toque el botón ■ en pantalla o presione el botón ■ (20) en el control remoto para detener la reproducción del disco.

Para volver a la reproducción, toque el botón ► en pantalla o presione el botón en el joystick.

#### Cómo Pausar la Reproducción

Toque el botón ► en pantalla o presione el botón en el joystick para suspender o volver a la reproducción de disco.

#### Cómo moverse por las pistas

Presione el botón >>| (19) en el control remoto o en la pantalla o use el botón > en el joystick para avanzar a la próxima pista en el disco.

Presione el botón |<< (17) en el control remoto o en la pantalla o use el botón < en el joystick para moverse a la pista previa.

#### Repetir Reproducción

Toque el botón ⇄ en la pantalla o presione el botón RPT (7) en el control remoto o panel de control (19) para alternar el modo repetición de acuerdo a lo siguiente:

- DVD: Repetir Capítulo, Repetir Título, Repetición Desactivada
- CD-DA: Repetir Uno, Repetir Todo, Repetición Desactivada
- CD-R/RW: Repetir Uno, Repetir Todo, Repetición Desactivada

- DVD-R/RW: Repetir Uno, Repetir Todo, Repetición Desactivada

#### Seleccionar exploración de Pista (sólo discos CD-DA)

Durante la reproducción de disco, presione el botón SCN en el control remoto (34) o el botón INT (20) en el panel de control para reproducir los primeros 10 segundos de cada pista. Cuando se alcanza la pista deseada, presione nuevamente el botón SCN para cancelar la función y reproducir la pista seleccionada.

#### Seleccionar Reproducción Aleatoria

Mientras esta detenida la reproducción de disco, presione el botón RDM (33) en el control remoto para reproducir las pistas en el disco en forma aleatoria. Toque el botón RDM nuevamente para cancelar el modo de Reproducción Aleatorio.

**NOTA: CD-R y CD-RW no se reproducirán salvo que la sesión de grabación esté finalizada.**

#### Avance Rápido

Toque el botón ↑ en pantalla o presione el botón Λ en el joystick para avance rápido. Mantenga presionando y liberando el botón para aumentar la velocidad de "2X" a "4X", "8X", y "20X".

#### Retroceso rápido

Toque el botón ↓ en pantalla o presione el botón Λ en el joystick para retroceso rápido. Mantenga presionando y liberando el botón para aumentar la velocidad de "2X" a "4X", "8X", y "20X".

## Ingreso Directo de Pista

Para seleccionar una pista directamente, toque el botón

 en el control de pantalla para mostrar el menú de ingreso directo.

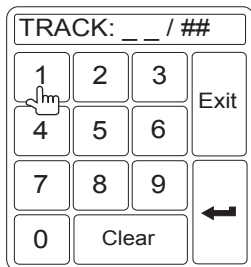

Ingrese el número de pista deseado usando el teclado numérico en pantalla y luego presione el botón **Intro**. Para salir de la pantalla sin cambiar de estación, toque **Exit (SALIR)**. Para limpiar su ingreso y comenzar de nuevo, toque **Clear** (Limpiar).

## CÓMO REPRODUCIR ARCHIVOS MP3/WMA

Las instrucciones para control de TFT e insertar/expulsar son las mismas para la operación de DVD y MP3. Por favor vea la sección Operación de Video DVD/Disco para información sobre estos tópicos.

*NOTA: Cuando graba archivos MP3 / WMA dentro de un disco DVD, use la opción de grabación 2X o 4X, si está disponible. Esta baja velocidad de grabación ayudará a eliminar errores de buffer y aumentará la capacidad de legibilidad del disco. También, use carpetas cuando graba un gran número de canciones / archivos a un disco para una fácil navegación de la música. Seleccione la opción "Disc at Once" (Todo el Disco a la Vez) y cierre su disco.*

### Requisitos de Medio y Archivos MP3/WMA

Este reproductor le permite reproducir archivos MP3 y WMA grabados en CD-R/RWs, DVD+R/RWs, y DVD-R/RWs. Para discos CD-RW, por favor asegúrese que se le da formato usando el método completo y no el método rápido para evitar operación ilegal del disco.

Hasta 1500 canciones/archivos pueden grabarse dentro de un disco para una mezcla de música de MEGA DVD. No exceda este número de canciones/archivos dado que se podrían producir problemas de legibilidad.

#### Compatibilidad de Formato MP3

Los formatos de nomenclatura de archivo listados a continuación son compatibles con esta unidad:

- Nombre de archivo - ISO 9660: 12 caracteres, extensión de archivo: 3 caracteres
- Nombre de archivo - ISO 9660: 31 caracteres, extensión de archivo: 3 caracteres
- Joliet - 64 caracteres

Si el nombre de archivo o carpeta no cumple con las normas de sistema de archivos ISO 9660, podría no ser mostrado o reproducido correctamente. Use las siguientes preferencias cuando comprime datos de audio para su disco MP3:

- Tasa de Transferencia de Bit: 128kbps
- Frecuencia de la Muestra: 48kHz

*NOTA: Cuando graba MP3 hasta la máxima capacidad del disco, desactive escritura adicional. Para grabar un disco vacío hasta la capacidad máxima del disco, use la opción "Disc at once" (Todo el Disco a la Vez).*

#### Orden de Reproducción MP3

Cuando se seleccionan para reproducción los archivos y carpetas (Búsqueda de Carpeta, Búsqueda de Archivo o Selección de Carpeta) son accedidos en el orden que fueron grabados por el grabador de CD. Como resultado, el orden en cual se espera que sean reproducidos podría no coincidir con el orden en que son realmente reproducidos. Podría fijar el orden en el cual los archivos MP3/WMA serán reproducidos grabándolos en el medio de forma tal de escribir los nombres de archivos en el CD comenzando con los números de secuencia de reproducción como "01" a "99".

Por ejemplo, un medio con la siguiente organización de carpeta/archivo está sujeto a Búsqueda de Carpeta, Búsqueda de Archivo o Selección de Carpeta, como se muestra a continuación.

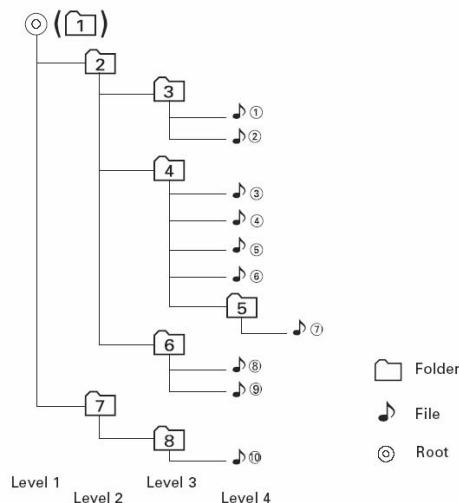

El reproductor VM9423 sólo reconocerá tres niveles de carpeta y no muestra carpetas que contienen sólo otras carpetas. En el ejemplo de arriba, la unidad mostrará las carpetas 3, 4, 6, y 8, pero no 2 y 7 dado que no contienen ninguna pista directamente. La carpeta 5 no es reconocida para nada dado que está en el cuarto nivel.

## Cómo Cargar una Tarjeta SD

**NOTA: El VM9423 soportará Tarjetas SD de hasta 8GB. Las tarjetas SD mayores a estas (Tarjetas SDHC) no serán reconocidas.**

Para insertar un tarjeta SD, primero debe presionar el botón ▲ /EJECT (EXPULSAR) en el panel de control (5) o el control remoto (23) para revelar la ranura de tarjeta SD (14) Inserte la tarjeta SD dentro de la ranura de tarjeta, la unidad leerá los archivos de audio/video en la tarjeta automáticamente.

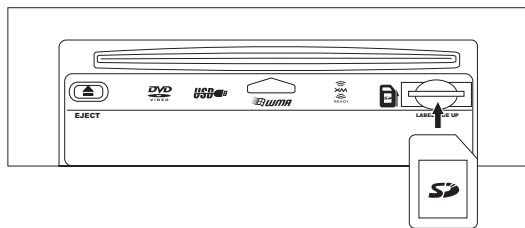

Para quitar la tarjeta, primero presione el botón SRC (6) para cambiar a otro modo y detener la reproducción SD. Presione y suelte para sacar la tarjeta. Agarre la tarjeta SD y quítela en forma recta. La mayoría de las tarjetas tienen un fino descanso que ayuda a removerla.

## Cómo cargar un Dispositivo USB

**NOTA: El puerto USB reconocerá la mayoría de los dispositivos de memoria flash USB, así como discos duros portátiles con archivos de audio / video. El disco duro debe estar formateado en FAT32. El sistema operativo de la unidad central no soporta estructuras de archivo NTFS.**

1. Ubique un conector USB localizado en el MediaLink<sup>4</sup>.

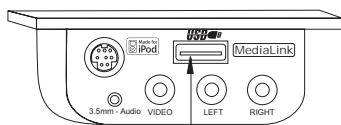

Conector USB Tipo A

2. Inserte el dispositivo USB en el conector USB. La unidad leerá automáticamente los archivos de audio/video en el dispositivo USB.

Para quitar el dispositivo USB, presione el botón (6) SRC para cambiar a otro modo y luego de quitar el dispositivo USB del Conector USB.

## Interfaz de usuario MP3

Los indicadores en pantalla y las áreas táctiles clave para la reproducción de MP3 se indican a continuación.

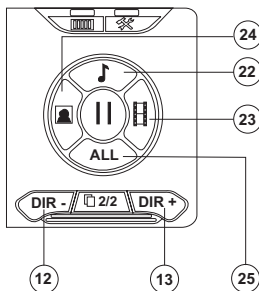
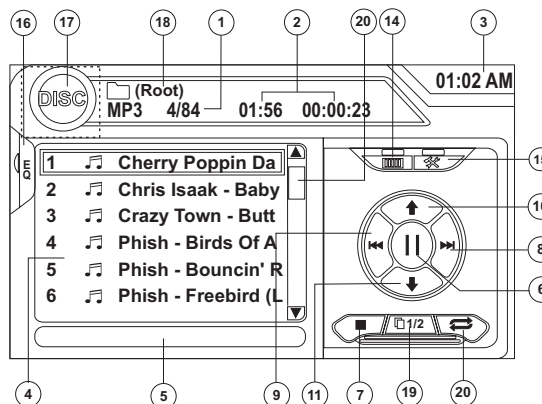

1. Pista actual y número total de pistas en la raíz del disco
2. Tiempo transcurrido de reproducción, duración de la pista
3. Tiempo actual
4. Títulos de Pistas
5. Información de ID3
6. || : Toque para reproducir/pausar reproducción de disco
7. ■ : Toque para detener reproducción de disco
8. >>| : Toque para moverse a la pista siguiente

9. <<| : Toque para moverse a la pista previa.
10. ↑/>> : Toque para navegar la lista de reproducción/ toque para avance rápido
11. ↓/<< : Toque para navegar la lista de reproducción/ toque para retroceso rápido
12. DIR - : Toque para ver la carpeta previa
13. DIR + : Toque para ver la carpeta siguiente
14. Toque para acceder al ingreso directo a pantalla.
15. Toque para ver el menú SETUP
16. Toque para ver el Spectrum Analyzer > Equalizer "Analizador de Espectro > Ecuualizador"
17. Toque para ver el MENÚ SOURCE y seleccione una nueva fuente de reproducción
18. Nombre de Carpeta
19. 1/2 o 2/2: Toque el botón de esta página para ver la segunda página de botones en pantalla.
20. Toque la barra deslizante y flechas para ver la página previa/siguiente de canciones
21. Toque para activar/desactivar el modo de reproducción Repetir
22. Toque para acceder al menú Música
23. Toque para acceder al menú Vídeo
24. Toque para acceder al menú Photo
25. Navegar todos los archivos

## Cómo controlar la Reproducción de MP3/WMA

### Cómo Reproducir Archivos MP3/WMA

Después de insertar un disco MP3/WMA, los archivos se reproducirán en secuencia del directorio "Raíz".

*NOTA: Cuando graba archivos MP3 / WMA dentro de un disco DVD, use la opción de grabación 2X o 4X, si está disponible. Esta baja velocidad de grabación ayudará a eliminar errores de buffer y aumentará la capacidad de legibilidad del disco. También, use carpetas cuando graba un gran número de canciones / archivos a un disco para una fácil navegación de la música. Seleccione la opción "Disc at Once" (Todo el Disco a la Vez) y cierre su disco.*

### Cómo Detener la Reproducción

Toque el botón ■ en pantalla o presione el botón ■/BAND (20) en el control remoto para detener la reproducción del disco.

Para volver a la reproducción, toque el botón ► en la pantalla, presione el botón del joystick (13) en el panel frontal, o presione el botón >|| (18) en el control remoto.

**Cómo Pausar la Reproducción**

Toque el botón ► en la pantalla, presione el botón del joystick (13) en el panel frontal, o presione el botón ►/|| (18) on el control remoto para suspender o reanudar la reproducción del disco.

**Cómo moverse por las pistas**

Presione el botón >>| (19) en el control remoto o en la pantalla o use el botón > en el joystick (14) para avanzar a la próxima pista en el disco.

Presione el botón |<< (17) en el control remoto o en la pantalla o use el botón < en el joystick (10) para moverse a la pista previa.

**Repetir Reproducción**

Toque el botón ⇄ en pantalla, presione el botón RPT (19) en el panel de control o presione el botón RPT (7) en el control remoto para alternar el modo de acuerdo a lo siguiente: Repetir una, Repetir Carpeta, Repetición desactivada.

**Seleccionar Reproducción Aleatoria**

Presione el botón RDM (33) en el control remoto para reproducir los archivos en el disco en forma aleatoria. Presione RDM nuevamente para cancelar el modo de Reproducción Aleatorio.

---

**NOTA: CD-R y CD-RW no se reproducirán salvo que la sesión de grabación esté finalizada.**

---

## OPERACIÓN DE iPod

### Interfaz de Usuario iPod

Los indicadores en pantalla y las áreas táctiles clave para la reproducción del iPod se indican a continuación.

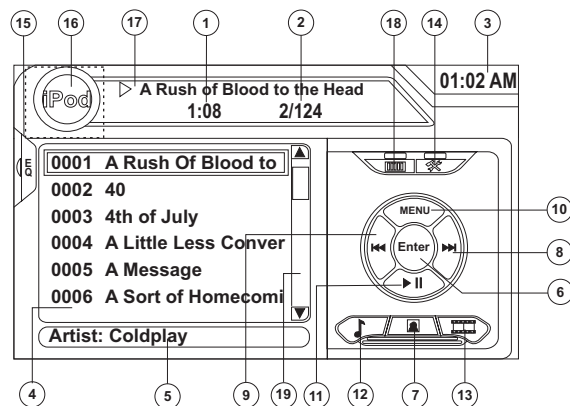

1. Tiempo transcurrido de reproducción
2. Pista actual y número total de archivos
3. Tiempo Actual
4. Información de títulos/menú de Medio
5. Información de ID3
6. Intro
7. Toque para acceder fotos
8. >>|: Toque para moverse a la pista siguiente
9. |<<: Toque para moverse a la pista previa.
10. Toque para acceder al menú iPod
11. >|| : Toque para reproducir/pausar reproducción de disco
12. Toque para acceder archivos de música
13. Toque para acceder archivos de video
14. Toque para acceder a la pantalla SETUP
15. Toque para ver el Spectrum Analyzer > Equalizer "Analizador de Espectro > Ecuualizador"
16. Toque para ver el MENÚ SOURCE y seleccione una nueva fuente de reproducción
17. Título de Canción
18. Toque para ver el menú de ingreso directo.
19. Toque la barra deslizante y flechas para ver la página previa/siguiente de canciones

### Cómo controlar su iPod

La unidad cambiará automáticamente a modo iPod cuando un iPod es enchufado al MediaLink<sup>4</sup>. Para volver al menú iPod desde cualquier otro menú de fuente, presione el botón (6) SRC en el panel frontal o el control remoto (8) hasta que aparezca el menú iPod en la pantalla.

**NOTA: Asegúrese que su iPod tiene instalado el último firmware de Apple para evitar problemas de conectividad.**

Los siguientes iconos de la pantalla táctil y botones del control remoto se usan para acceder a menús del iPod:

Menú	Pantalla Táctil	Control Remoto
Música		AUDIO
Fotos		SUB-TITLE
Videos		ANGLE

Use la pantalla táctil, el joystick, o las teclas direccionales en el control remoto para navegar los menús de iPod.

#### Reproducción de Música del iPod

Para acceder archivos de música iPod, toque el botón en pantalla o presione el botón **AUDIO** (5) en el control remoto.

- Toque el botón >|| en la pantalla para reproducir/ pausar.
- Toque >>| en pantalla, presione el botón >>| (19) en el control remoto, o presione el botón > en el joystick (17) para mover al siguiente ítem en el menú.
- Toque |<< en pantalla, presione el botón |<< (17) en el control remoto, o presione el botón < en el joystick (16) para moverse al ítem anterior en el menú.
- Use la pantalla táctil o presione el botón >|| (18) en el control remoto o el botón de joystick **INTRO** (20) en el panel de control para seleccionar la opción de menú resaltada.
- Presione el botón >> (14) en el control remoto o el botón  $\Lambda$  (18) en el joystick, o toque el botón **MENU** en pantalla para volver al menú previo.

#### Avance Rápido/Retroceso Rápido

Presione y mantenga los botones |<< o >>| en el control remoto (17, 19) por 1 segundo y continúe manteniendo pulsado para avance rápido o retroceso rápido. Suelte para volver a la reproducción normal.

#### Reproducción de Fotos

Mientras que las fotos y videos iPod pueden ser vistos en la pantalla VM9423 debe usar el iPod para controlar las opciones de reproducción de fotos y videos.

Toque el ícono en pantalla o presione el botón **SUB-TITLE** (9) en el control remoto para acceder el modo iPod FOTO. El VM9423 liberará el control de nuevo al iPod de forma tal que puede seleccionar el medio de video a ser mostrado en el monitor TFT. Para salir del modo FOTO, toque la pantalla.

#### Reproducción de Video

Mientras que los videos iPod pueden ser vistos en la pantalla VM9423 debe usar el iPod para controlar las opciones de reproducción de videos.

Presione el botón en pantalla o presione el botón **ANGLE** (13) en el control remoto para acceder al modo iPod VIDEO. El VM9423 liberará el control de nuevo al iPod de forma tal que puede seleccionar el medio de video a ser mostrado en el monitor TFT. Para salir del modo de VIDEO, toque la pantalla, pulse el botón >> (14) en el control remoto, o pulse el botón **MENU** en el iPod.

**NOTA: Para transmitir el video desde su iPod a la pantalla del VM9423, debe fijar las siguientes opciones a través del menú preferencias de video iPod: TV Out (Sal. de TV) = On, TV Signal (Señal de TV) = NTSC, y Widescreen (Pantalla Ancha)= On.**

**NOTA: Después de desconectar su iPod, el VM9423 siempre retornará al último modo accedido cuando el iPod es conectado nuevamente a la unidad.**



## Ingreso Directo de Pista/Archivo

Para seleccionar directamente un pista/archivo, toque el

botón  en la pantalla de control para mostrar el menú de ingreso directo.

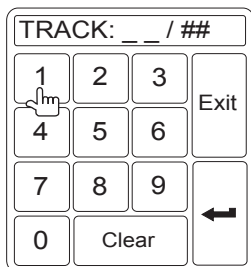

Ingrese la pista/archivo deseada usando el teclado numérico en pantalla. Presione el botón **Intro** para sintonizar la estación seleccionada. Para salir de la pantalla sin cambiar de estación, toque **Exit (SALIR)**. Para limpiar su ingreso y comenzar de nuevo, toque **Clear (Limpiar)**.

También puede usar el teclado numérico (29) en el control remoto para acceder archivos directamente.

## OPERACIÓN DE BLUETOOTH

**NOTA:** La operación de Bluetooth requiere el accesorio opcional BTM10.

### Acerca de Bluetooth

Bluetooth es una tecnología de conectividad de radio inalámbrica de corto alcance que está desarrollada como un reemplazo de cables para teléfonos móviles, PCs de mano y otros dispositivos. Bluetooth funciona en el rango de frecuencia de 2.4 GHz y transmite voz y datos hasta 1 megabits por segundo. Bluetooth fue presentado por un grupo especial de interés (SIG) compuesto por Ericsson Inc., Intel Corp., Nokia Corp., Toshiba e IBM en 1998, y actualmente es desarrollado por cerca de 2,000 compañías en el mundo. La palabra, marca y logos Bluetooth son propiedad de Bluetooth SIG, Inc. y cualquier uso de tales marcas por Audiovox Corporation es bajo licencia. Otras marcas y nombres de marcas son aquellos de sus respectivos propietarios.

**NOTA:** La distancia de línea de señal entre esta unidad y su teléfono celular debe ser de 8 metros o menos para enviar y recibir voz y datos vía la tecnología inalámbrica Bluetooth. Sin embargo, la distancia de transmisión podría acortarse más que la distancia estimada, dependiendo del ambiente en uso.

Antes de intentar usar las funciones Bluetooth en el VM9423, por favor asegúrese que su teléfono móvil soporta funciones Bluetooth (perfiles de auriculares o manos libres o ambos). Siga las siguientes guías para una operación satisfactoria.

- Antes de usar las funciones Bluetooth, debe aparearse su teléfono móvil con la unidad central VM9423 (ver "Cómo aparearse el Sistema Bluetooth con su Teléfono Móvil y la Unidad Central"). Para asegurar la mejor recepción para aparearse y reconexión, por favor asegúrese que la batería de su teléfono está completamente cargada antes de comenzar.
- Trate de realizar el apareado a los pocos minutos de haber encendido su teléfono.
- Una vez que la unidad se ha apareado con el teléfono, el número de modelo de la unidad, "VM9423", se mostrará en el teléfono móvil.
- Para lograr el mejor rendimiento, siempre mantenga el teléfono móvil dentro de los 3 metros de la unidad central.

- Siempre mantenga un paso despejado entre el teléfono móvil y la unidad central. Nunca coloque un objeto metálico o cualquier otro obstáculo entre el teléfono móvil y la unidad central.
- Algunos teléfonos móviles (como el Sony Ericsson) podrían tener una opción de "Modo de Ahorro de Energía". POR FAVOR NO use el modo de ahorro de energía con el VM9423.
- Antes de aceptar o hacer un llamado, asegúrese que la función "Bluetooth" de su teléfono móvil está activada.
- Para asegurar la mejor calidad/rendimiento de conversación, permanezca a menos de un metro de la unidad principal cuando habla.
- Para "desconectar" el teléfono móvil de la unidad central, desactive la conectividad Bluetooth del teléfono móvil.
- **La búsqueda directa en la Libreta de Teléfonos a través de la unidad central sólo está disponible si el teléfono móvil soporta Descarga de Libreta de Teléfonos.** Si la función no está soportada, la unidad central mostrará "Phone book not provided by this phone" - "Libreta de teléfonos no provista para este teléfono" cuando se hace un intento de descargar una libreta de teléfonos.

### Interfaz de Usuario Bluetooth

Los indicadores en pantalla y las áreas táctiles clave para la operación de Bluetooth se indican a continuación.

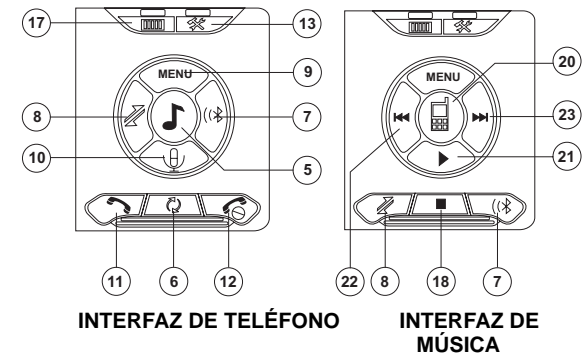
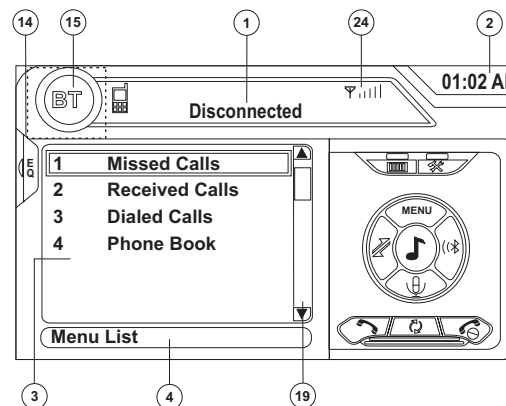

1. Estado de Conexión Actual/dispositivo conectado
2. Tiempo Actual
3. Menú de Bluetooth
4. Estado Actual de Operación
5. Alterna entre menú de Música/Teléfono
6. Transferir llamada activa de nuevo al microteléfono
7. Aparear su teléfono Bluetooth (uso por primera vez)
8. Conectar/desconectar dispositivos Bluetooth (teléfono, PDA, reproductor personal de música, etc.) con función manos libres
9. Salir de pantalla de listado de llamados
10. Silenciar/activar el micrófono (ubicado en el lado izquierdo de la radio) durante una llamada activa
11. Responder llamadas entrantes/hacer llamadas
12. Rechazar llamadas entrantes/finalizar llamada/salir de proceso de apareado/salir de lectura de libreta de teléfonos o lista de llamadas
13. Toque para ver el menú SETUP
14. Toque para ver el Spectrum Analyzer > Equalizer "Analizador de Espectro > Ecuador"
15. Toque para ver el MENÚ SOURCE y seleccione una nueva fuente de reproducción
16. Indica conexión/operación actual (--- indica llamada entrante, <-- indica alerta de discado)
17. Toque para acceder el ingreso directo a pantalla.
18. ■ : Toque para detener reproducción
19. Toque la barra deslizante y flechas para ver la página previa/siguiente de canciones
20. Alterna entre menú/modo de Música/Teléfono
21. Reproduce/Pausa archivo seleccionado
22. |<<: Toque para moverse al archivo previo
23. >>: Toque para moverse al archivo siguiente

## 24. Indicador de fuerza de señal

### Perfil de Manos Libres (HFP)

Para usar un teléfono en forma inalámbrica con esta unidad, es necesario primero establecer una conexión usando tecnología inalámbrica Bluetooth. La conexión normalmente se establece usando HFP (Perfil de Manos Libres), el cual le brinda control de funciones completas disponibles en el teléfono fuente. Sin embargo, dependiendo de su teléfono, la conexión puede hacerse usando HSP (Perfil de Auricular), lo que hace a algunas funciones no disponibles. Esta es una limitación de su teléfono, no del VM9423.

Dado que hay una gran cantidad de implementaciones de teléfono móvil Bluetooth disponibles en el mercado, las operaciones con su teléfono móvil Bluetooth usando esta unidad varía ampliamente.

Por favor refiérase al manual de instrucciones que viene con su teléfono móvil Bluetooth junto con este manual mientras opera su teléfono con esta unidad.

### Cómo aparear el Sistema Bluetooth con su Teléfono Móvil y la Unidad Central

- Presione el botón (8) para iniciar el proceso de apareamiento. Mantenga el teléfono móvil a menos de 2 metros de la unidad central cuando aparee. (Para terminar el proceso de apareado, presione el botón nuevamente.)
- Seleccione la opción de configuración de Bluetooth en el teléfono móvil ha ser apareado (por favor refiérase al manual de instrucciones del teléfono para conocer como ingresar a la configuración Bluetooth, activar/desactivar Bluetooth, y realizar el apareado).

**NOTA: Algunos teléfonos requieren "clave de paso" o código de apareado para conectar. Si su teléfono requiere la clave de paso o código de apareo, deberá ingresar el número en el campo Código de Apareado bajo el menú de CONFIGURACION Bluetooth. El código de apareamiento es "0000" para muchos teléfonos. El código predeterminado para el VM9423 es "1234". Ver "Funciones de Sub-menú de Bluetooth" en página 45 para instrucciones para ingresar el código de apareado.**

- Seleccione "VM9423" de la lista de apareado en el teléfono móvil.
  - Si el apareado es satisfactorio, el TFT mostrará el número o nombre de modelo de teléfono móvil

apareado (como se especifica en el menú de configuración Bluetooth del teléfono).

- Si el apareado falla, se muestra "Phone Pairing Fail" (falla de apareado de teléfono) en la parte inferior de la pantalla:

### Cómo Reconectar

Una vez que el dispositivo Bluetooth se ha apareado, puede tocar el botón conectar para reconectar.

**NOTA: Sólo puede conectar un teléfono usando los botones en pantalla de Interfaz de Teléfono.**

Cada vez que se presiona el botón , la unidad central reconectará automáticamente con el teléfono móvil una vez (sólo si el teléfono móvil fue apareado previamente con la unidad central).

### Cómo administrar Llamadas Entrantes

Cuando está conectado a un teléfono Bluetooth, la unidad silenciará la salida de audio, pausará la reproducción de CD, y cambiará a la pantalla Bluetooth cuando es recibida la llamada. El número telefónico entrante aparecerá en la parte superior de la pantalla. Si la pantalla está cerrada, el número se desplazará por el LCD. Si la llamada entrante no tiene ID de llamada, el TFT o LCD mostrará "Restricted Number".

#### Cómo responder a una Llamada Entrante

Para responder el llamado, toque el botón .

Para una mejor recepción, hable fuerte y claramente.

Para finalizar la conversación, presione el botón . La pantalla mostrará la duración de llamada por 3 segundos, y luego vuelve al modo previo.

#### Cómo rechazar a una Llamada Entrante

Toque el botón para rechazar una llamada entrante. El llamado revertirá a su teléfono y puede ser respondido directamente o dejado para su correo de voz.

#### Control de Volumen

Para aumentar o disminuir el nivel de volumen, gire el control AUDIO (5) en el panel frontal o presione los botones VOL+/VOL- (15, 16) en el control remoto.

#### Silenciar Micrófono

Para silenciar el micrófono, toque el botón . Toque nuevamente para volver a la funcionalidad de micrófono.

### Cómo Hacer una Llamada Saliente

**NOTA: Presione el botón de la pantalla principal Bluetooth para marcar automáticamente el último llamado recibido.**

- Toque el botón para abrir la pantalla de discado directo.

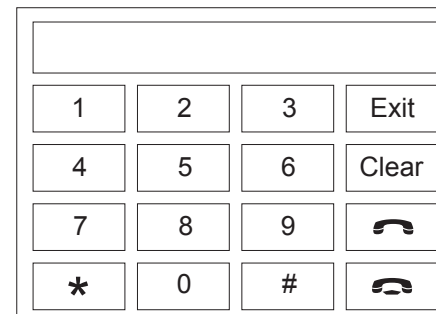

- Use los botones 0-9, \*, y # para ingresar el número telefónico.
  - Toque el botón **CLEAR (LIMPIAR)** para borrar el último dígito.
  - Toque el botón para borrar todo el número y comenzar de nuevo.
- Después de ingresar el número de teléfono, presione el botón para discar el llamado. La pantalla de discado directo se cerrará una vez que su llamado se conecte.

Para finalizar la conversación, presione el botón .

### Transferencia de Llamada

Mientras habla, para transferir audio desde la unidad central de nuevo al teléfono móvil, toque el botón (7). El TFT mostrará "Transfer" (transferir). Sólo puede transferir después de haber respondido.

### Lista de Menú

La lista de menú aparece en el lado izquierdo de la pantalla y puede accederse desde otros modos tocando el botón **MENÚ** en el lado derecho de la pantalla.

**NOTA: No todos los teléfonos permiten acceso a llamadas perdidas, recibidas o realizadas y algunos no permitirán descargar la libreta de direcciones de su teléfono.**

### Llamadas Perdidas

La lista de llamadas perdidas obtiene la lista de números Perdidos de su teléfono. El último número perdido es el primer número de la lista. Toque la opción de menú de Llamados Perdidos para ver la lista. Para hacer un llamado desde la lista de Llamados Perdidos, toque el número y luego toque el botón . El TFT mostrará "Cannot get missed record" (no puede obtenerse el registro perdido) cuando esta función no está disponible.

### Llamadas Realizadas

La lista de llamadas realizadas recupera la lista de números llamados desde su teléfono. El último número marcado es el primer número de la lista. Toque la opción de menú de Llamados Realizados para ver la lista. Para hacer un llamado desde la lista de Llamados Realizados, toque el número y luego toque el botón . El TFT mostrará "Cannot get dialed record" (no puede obtenerse el registro marcado) cuando esta función no está disponible.

### Llamadas Recibidas

Use la lista de Llamadas Recibidas para ver los 10 últimos números almacenados en su teléfono. Para acceder a la lista de Recibidas, toque la opción de menú Llamadas Recibidas. El último número recibido es el primer número de la lista. Para hacer un llamado desde la lista de Llamadas Recibidas, toque el número y luego toque el botón . El TFT mostrará "Cannot get received record" (no puede obtenerse el registro recibido) cuando esta función no está disponible.

### Libreta de Teléfonos

1. Toque la opción Phone Book (libreta de teléfonos) para mostrar la libreta de teléfonos almacenada en su teléfono móvil, si es compatible. La pantalla mostrará "Ready..." (Listo...) mientras se está descargando la libreta de teléfonos.
2. Una vez que se completa la descarga, puede usar los botones flecha y la barra de desplazamiento en el lado derecho de la ventana para navegar la lista. Dado que la unidad descarga una página de entradas por vez, podría haber una pequeña demora mientras los números de la siguiente página se descargan.
3. Toque el número resaltado que desea marcar y luego toque el botón .

**NOTA: Algunos teléfonos móviles no soportan descarga de Libreta de Teléfonos a través de Bluetooth. Esta es una limitación de su teléfono, no del VM9423.**

## Configuración Bluetooth

### Respuesta Automática

Puede elegir hacer que el VM9423 responda automáticamente llamadas entrantes a su teléfono Bluetooth apareado. Para activar "Auto answer" (responder automáticamente):

1. Toque el botón  para ver el menú SETUP (configuración).
2. Seleccione el Sub-menú "Bluetooth".
3. Toque el área de la derecha de "Auto answer" para seleccionar "On".

### Conexión Automática

La opción de Conexión Automática le permitirá al VM9423 conectar automáticamente a su Bluetooth previamente apareado cuando está en rango. Cuando la opción Conexión se fija en "Manual", debe presionar el botón  para re-establecer conexión con su teléfono. Para activar "Auto connect" (conectar automáticamente):

1. Toque el botón  para ver el menú SETUP (configuración).
2. Seleccione el Sub-menú "Bluetooth".
3. Toque el área de la derecha de "Conectar" para seleccionar "Auto".

## Perfil Avanzado de Distribución de Audio (A2DP)

El VM9423 le permite reproducir archivos de audio de su teléfono, PDA o reproductor personal de música usando la conexión Bluetooth.

Antes de usar un reproductor de audio, podría ser necesario ingresar un código PIN en la unidad. Ingrese el código PIN referente a "Funciones de Sub-menú de Bluetooth" en página 45.

**NOTA: Por favor salga del modo A2DP antes de intentar hacer un llamado telefónico, dado que podrían producirse resultados inesperados dependiendo del modelo de su teléfono móvil.**

El VM9423 puede controlar el reproductor de audio Bluetooth vía Advanced Audio Distribution Profile (A2DP) o Audio/

Video Remote Control Profile (AVRCP). Los reproductores de audio Bluetooth (o adaptadores Bluetooth) compatibles con estos perfiles pueden conectarse a esta unidad. La funcionalidad varía dependiendo del perfil usado

- A2DP: Reproduzca música en forma continua desde su reproductor de audio Bluetooth compatible y escuche la música a través de su VM9423. Reproducción/pausa, selección de canción, etc. no son posibles.
- AVRCP: Reproduzca, pause, seleccione canciones, etc. mientras pasa audio continuo desde su reproductor de audio Bluetooth compatible al VM9423.

**NOTA: Información de canción (por ejemplo tiempo transcurrido de reproducción, título de canción, índice de canción, etc.) no pueden ser mostrados en esta unidad.**

Dado que hay una gran número de reproductores de audio Bluetooth disponibles en el mercado, las operaciones con su reproductor de audio Bluetooth usando esta unidad varía ampliamente.

Por favor refiérase al manual de instrucciones que viene con su reproductor de audio Bluetooth así como este manual mientras opera su reproductor con el VM9423.

Refiérase a las instrucciones INTERFAZ DE MÚSICA bajo "Interfaz de Usuario Bluetooth" en página 62 para información relativa a indicadores en pantalla y las funciones de pantalla táctil que *podrían* estar disponibles durante la reproducción de audio.

## RESOLUCIÓN DE PROBLEMAS

Tabla 8: Resolución de Problemas

Problema	Causa	Acción Correctiva
<b>GENERAL</b>		
La unidad no enciende	Fusible de Radio quemado	Instale un nuevo fusible con la especificación correcta
	Fusible de batería de automóvil quemado	Instale un nuevo fusible con la especificación correcta
	Operación ilegal	Presione el botón RESET ubicado en la esquina inferior derecha del panel frontal
Control Remoto no funciona	Batería agotada	Reemplace la batería con una nueva
	Batería instalada incorrectamente	Quite la batería e instálela correctamente
Sin/baja salida de audio	Conexión de salida de audio inadecuada	Verifique cableado y corrija
	Volumen fijado demasiado bajo	Aumente el nivel de volumen
	Conexión de "MUTE" inadecuada	Revise el diagrama de cableado y verifique la conexión de "MUTE"
	Parlantes dañados	Reemplace parlantes
	Balance de volumen fuertemente desviado	Ajuste el balance del canal a la posición central
	Cableado de parlantes en contacto con partes metálicas del automóvil	Aísle todas las conexiones de cableado de parlantes
Mala calidad de sonido o distorsión	Disco pirata en uso	Use copia original
	Especificación de potencia de los parlantes no compatible con la unidad	Conecte parlantes adecuados
	Parlante en corto circuito	Verifique contacto de parlantes
Falla de Silenciar-Teléfono	el cable "MUTE" está a tierra	Verifique que la conexión de "MUTE" no está a tierra y está correctamente aislada
La unidad se restaura a sí misma cuando se apaga el motor.	Conexión incorrecta entre ACC y cable positivo de batería	Verifique cableado y corrija
<b>PANTALLA TFT</b>		
Sin imagen	Conexión incorrecta al cable de freno de estacionamiento	Verifique cableado y corrija
	El interruptor de Estacionamiento está conectado pero el Freno de Estacionamiento no está aplicado	Detenga el vehículo en lugar seguro y aplique el freno de estacionamiento
Imagen intermitente o interferencia aparece en la pantalla	el DVD no es compatible con las preferencias actuales de Video	Cambie la configuración para acomodar el disco
	Conexiones de señal de video inadecuadas	Verifique cableado y corrija
Imagen alargada o inadecuada muestra de relación alto/ancho	Inadecuada configuración de proporción de aspecto	Use la configuración de proporción de aspecto correcta
El monitor se detiene en una posición incorrecta	El camino del movimiento está bloqueado	Presione la tecla OPEN para restaurar el movimiento del monitor
<b>SINTONIZADOR</b>		
Búsqueda de estación débil	Antena del automóvil no está completamente extendida	Conecte el cable de control de antena de automóvil adecuadamente
	Antena del automóvil no conectada adecuadamente	Conecte el cable de control de antena de automóvil adecuadamente
	La transmisión de HD Radio está demasiado lejos	Cambie al modo de sintonía Analógica
<b>CD/DVD</b>		
No se puede insertar disco	Ya hay un disco en la unidad	Expulse el disco actual e inserte uno nuevo

**Tabla 8: Resolución de Problemas**

Problema	Causa	Acción Correctiva
No reproduce el disco	Disco doblado o roto	Use discos en buenas condiciones
	Disco sucio o mojado	Limpie el disco con un paño suave
	Lector láser sucio	Limpie el lector láser con un disco de limpieza
	Se está usando un disco incompatible	Use disco compatible
	Calificación del disco excede el límite de calificación de Bloqueo Parental	Cambie la configuración de Bloqueo Parental a una restricción más baja
	Código de región no es compatible con la unidad	Use disco con el adecuado código de región
	El disco está insertado con la cara superior hacia abajo	Inserte el disco con la etiqueta hacia arriba
Imagen borrosa, distorsionada, u oscura	Disco copiado ilegalmente	Use copia original
PBC no puede usarse durante la reproducción de VCD	PBC no está disponible en el disco	
Sin repetición o búsqueda durante la reproducción de VCD	PBC está activado	Desactive el PBC
<b>MP3</b>		
Se produce una interrupción durante la reproducción	Disco sucio o roto	Limpie o reemplace el disco
	Archivo está dañado/mal grabado	Vuelva a crear el disco con archivos buenos
Mensaje de reproducción mostrado incorrectamente	El mensaje es más largo de lo que el LCD puede mostrar	
<b>RADIO SAT</b>		
Sin Sonido	Conexiones incorrectas de cableado	Verifique los cables RCA
Fuente satelital no disponible	Conexiones incorrectas de cableado	Verifique el cable de datos del satélite
<b>IPOD</b>		
Fuente iPod no disponible	Conexiones incorrectas de cableado	Verifique cables jLink <sup>3</sup> y MediaLink <sup>4</sup> cables
No se pueden ver videos o fotos en la pantalla TFT	Preferencia de Vídeo del iPod incorrectas	Cambiar las preferencias de Vídeo del iPod a TV Out = On

**Mensajes de Error**

**Tabla 9: Mensajes de Error**

Mensaje Mostrado	Causa	Acción Correctiva
Cargando	Se está leyendo el disco	
Sin Disco	Disco sucio	Limpie el disco con un paño suave
	El disco está insertado con la cara superior hacia abajo	Inserte el disco con la etiqueta hacia arriba
	Sin disco en el compartimiento de carga	Inserte Disco
Disco Malo	Disco sucio	Limpie el disco con un paño suave
	El disco está insertado con la cara superior hacia abajo	Inserte el disco con la etiqueta hacia arriba
Disco Desconocido	Formato del disco no es compatible con la unidad	
Error de Región	DVD no es compatible con el código de región de la unidad	
Error	Operación ilegal del mecanismo	Presione la tecla EJECT por 5 segundos para restaurar el mecanismo de carga

## Cuidado y Mantenimiento

1. Use sólo un paño con siliconas limpio y detergente neutro para limpiar el panel frontal o el monitor. Un paño áspero y detergente no neutro (tal como alcohol) podría llevar a raspaduras o decoloración.
2. No aplique agua o fluidos de limpieza en la unidad.
3. Si la temperatura dentro del reproductor está muy caliente, un circuito protector detiene automáticamente la reproducción del disco. Si esto se produce, permita que la unidad se enfríe antes de operar nuevamente el reproductor.
4. Nunca inserte nada distinto a discos compactos de 5" (12 cm) dentro del reproductor dado que el mecanismo puede ser dañado por objetos extraños.
5. No intente usar CD simples de 3" (8 cm.) en esta unidad, con o sin adaptador, dado que se podría producir el daño del reproductor y/o disco. Tales daños no están cubiertos por la garantía de este producto.
6. El reproductor de CD podría no funcionar adecuadamente en calor o frío extremo. Si se produce tal condición, permita que el interior del vehículo alcance la temperatura normal antes de usar el reproductor.
7. Cuando el vehículo se calienta durante clima frío o bajo condiciones de humedad, puede aparecer condensación en el panel LCD. Si esto se produce, la pantalla no funcionará adecuadamente hasta que se evapore la humedad.
8. Sugerimos que use un disco de limpieza en esta unidad más frecuentemente que en la unidad en su casa debido a las condiciones ambientales del vehículo.

## ESPECIFICACIONES

### Reproductor de DVD/CD

Medios Compatibles de Disco: DVD  $\pm$  R / RW (Capa simple y doble) y CD-R / RW

Formatos compatibles: CD-DA, MP3, WMA, VCD, SVCD, MPEG1 / 2, XviD, y Kodak picture CD (JPEG).

Relación Señal Ruido: > 95dBA

Rango Dinámico >95dB

Respuesta a Frecuencias: 20Hz a 20 kHz, -3dB

Separación de Canales: > 60dB @ 1 kHz

Convertidor D/A: Tasa de transferencia de 24-bit / 192 kHz de alto rendimiento, Modulador Multi-Bit Sigma-Delta

### Video

Formato: NTSC, PAL (detección automática)

Salida: 1Vp-p (75-ohm)

Entrada: 1Vp-p (75-ohm)

### Sintonizador Analógico de FM

Rango de Sintonización: 87.5MHz - 107.9MHz

Sensibilidad Mono (-30dB): 9dBf

Sensibilidad Acallado (-50dB): 15dBf

Selectividad de Canal Alternativo 70dB

Relación Señal Ruido @ 1 KHz: 58dB

Rechazo de Imagen 80dB

Separación Estéreo @ 1 kHz: >30dB

Respuesta a Frecuencias: 30Hz - 15 kHz, -3dB

### Sintonizador de Radio HD

FM: Híbrido -89 dbm, (40 dBf), Todo Digital -112 dBm (17dBf)

AM: Híbrido -93 dbm, (36 dBf), Todo Digital -103 dBm (17dBf)

Separación Estéreo: 70 dB

Audio THD: .4%

Respuesta de frecuencia (+/-3dB) 20 Hz - 18 kHz

Relación Señal Ruido (Estéreo): 70 dB

### Sintonizador AM

Rango de Sintonización: 530 kHz - 1710 kHz

Sensibilidad (-20dB): 12uV

Relación Señal Ruido @ 1 KHz: 50dB

Rechazo de Imagen 60dB

Respuesta a Frecuencias: 150Hz - 2 kHz, -3dB

### Monitor

Tamaño de pantalla: 6,5" (Medido diagonalmente), 16:9

Widescreen

- 6,1" (155mm) D X 3,51" (89,2mm) A

Tipo de Pantalla: Pantalla de Cristal Líquido (LCD) TFT matriz activa

Tiempo de Respuesta: 30mSec tiempo de subida, 50mSec tiempo de bajada

Resolución:

- 336,960 sub píxeles, 1200 (W) X 234 (H)

Ángulo de visión:

- 60 grados izquierda o derecha
- 40 grados hacia arriba
- 55 grados hacia abajo

### General

Impedancia de Entrada Auxiliar 10k-ohm

Fuente de Alimentación: 11 a 16VCC, negativo a tierra

Alimentación de Antena (Azul): 500mA máx., protección limitada de corriente

Amplificador Remoto (Azul/Blanco): 500mA máx., protección limitada de corriente

Temperatura de Funcionamiento -20C ~ 65C

Fusible: 15-amp, Tipo ATM mini

Dimensiones de chasis DIN: 7" X 7" X 2" (178mm x 178mm x 100mm)

### Calificaciones de Potencia CEA



Potencia de Salida: 13 Watts RMS x 4 canales dentro de 4-Ohms @ < 1% THD+N

Relación Señal Ruido: 70dBA bajo referencia (Referencia: 1 Watt, 4-Ohms)

Respuesta a Frecuencias: 20Hz - 20 kHz, -3dB Entrada Aux. usada como referencia de entrada)

Voltaje de Alimentación de Referencia: 14.4VDC

*\*Especificaciones sujetas a cambio sin aviso.*



## PREPARATION

Félicitations d'avoir acheté un Récepteur Multimédia Portatif Jensen VM9423.

C'est une bonne idée de lire toutes les instructions avant de commencer l'installation. Nous recommandons que vous fassiez installer votre installation de tête par une boutique d'installation de bonne réputation.

### Caractéristiques

#### DVD

- Rapport largeur/longueur - Cinéma, Normal and OFF (En attente)
- Avance rapide ; Recul rapide - 2X, 4X, 6X et 8X
- Avance en ralenti, Recul en ralenti - 2X, 4X et 8X
- Jouer ; Suspendre, Arrêt, Chapitre prochain et Chapitre précédent
- ESP - 2MB Tampon

#### CD / MP3 / WMA

- Compatible avec ID3 Tag
- Recherche répertoire (MP3 / WMA uniquement)
- Accès direct à la piste par la télécommande
- Enregistrez jusqu'à 1500 fichiers MP3 et WMA sur un DVD+R / RW
- Recherche audible de piste en avant/en arrière
- Hasard, répétition et Intro
- Jouer ; suspendre ; arrêt ; piste prochaine et piste précédente
- ESP - 2MB tampon

#### Tuner

- Module HD Radio HDRM-2 \*
- Espacement de fréquence Etats-Unis/Europe
- 24 Stations préréglées (18 FM / 6 AM)
- Stéréo/Mono automatique
- Mise en mémoire automatique

#### Prêt pour la radio satellite

- EXige XM CNP2000UC et CNPJEN1 (Vendu ; tous les deux ; séparément)
- Nom de canal satellite, artiste, chanson et catégories affichés sur l'écran TFT.

#### iPod

- Interface de branchement direct à haut vitesse pour accéder aux listes d'écoute iPod, des artistes ; des albums et des chansons. Jouer des fichiers musique et vidéo depuis votre iPod.
- Gestion de puissance charge iPod lorsqu'il est branché.
- Exige un câble d'interface iPod jLink<sup>3</sup> (fourni)
- Repérage iTunes<sup>®</sup>

#### MediaLink<sup>4</sup>

- Inteface sous le tableau de bord permet aux dispositifs média portatifs d'être branchés
- MediaLink<sup>4</sup> comprend les types de branchements suivants :
  - USB - Soutient des disques durs et des des à mémoire flash
  - jLinkDirect pour iPod
  - Entrée Audio/Vidéo RCA

#### Châssis

- 2.0 DIN (Importer/Montable ISO-DIN)
- TFT matrice active affichage aux cristaux liquides et enrobement anti-reflet, Motorisé 6.5" Slide Down
- Inclinaison d'écran/angle d'ajustement
- Système de gestion de chaleur - air conditionnement forcé pour garder le jeu de puces opérant à une température nominale

#### Général

- Prêt pour Bluetooth avec profil mains libres pour la sécurité/commodité et profil A2DP pour la lecture en transit de la musique d'un PDA/PMP
- Prêt pour la navigation (Uniquement NAV102)
- Télécommande Infrarouge
- Deux sorties vidéo composites pour des écrans supplémentaires
- Compatible avec des moniteurs MZ7TFT pour siège arrière avec interface Ecran Tactile
- Deux entrées auxiliaires audio/vidéo
- Sortie de ligne préamplification à 200-Ohm - Tous les canaux audio
- Sortie de ligne 4VRMS - Tous les canaux
- Commande audio à l'enclume à rotation
- Egaliseur à sept bandes avec huit courbes EQ préréglées
- Analyseur de spectre
- Sortie de ligne Avant, Arrière et Caisson de basse
- Aire de recouvrement caisson de basse et commande de phase
- Commande de volume programmable
- Entrée de caméra à l'arrière (Visionnement de l'image normale et en miroir)
- Gradateur automatique TFT
- Manette de jeu à 5-Voies
- Interface SWC – Compatible avec l'adaptateur PAC Interface commande de volant SWI-PS (vendu séparément)

### Equipement facultatif

#### NAV102

- L'installation de tête est prête pour la navigation. Avant d'accéder aux fonctions de navigation vous devez acheter et installer le module NAV102. Toutes les instructions d'opération et d'installation sont fournies avec le module de navigation NAV102. Lorsque le NAV102 est branché et fonctionne correctement, le mode de source NAV deviendra actif. Lorsque le NAV102 n'est pas installé, la choix NAV se colore en gris indiquant que la fonction n'est pas disponible.

#### Caméra en arrière

- L'installation de tête est « prête pour la caméra ». Avant d'accéder à des fonctions caméra vous devez acheter installer une caméra vidéo en arrière. Lorsque la caméra en arrière est branchée et fonctionne normalement, le mode de source CAMERA deviendra actif. Lorsque la CAMERA n'est pas installée, la choix CAMERA se colore en gris indiquant que la fonction n'est pas disponible.

#### Satellite Radio Tuner

- Voir « Operation radio Satellite » à la page 88.

#### iPod

- Voir « Operation iPod » à la page 97.

#### Bluetooth Phone

- Voir « Operation Bluetooth » à la page 99.

\*Technologie HD Radio™ Fabriquée sous licence d'iBiquity Digital Corporation. Des Brevets Américains et étrangers. HD Radio™ et les logos HD et HD Radio sont les marques déposées d'iBiquity Digital Corporation.

---

**AVERTISSEMENT!** Pour réduire le risque d'un accident de la circulation (excepté lorsque vous l'utilisez pour la caméra vidéo à vue arrière) n'utilisez jamais la fonction d'affichage vidéo lorsque vous conduisez le véhicule. C'est une violation de la loi fédérale.

---

---

**AVERTISSEMENT!** Ne démontez ni n'ajustez jamais cet appareil.

---

---

**AVERTISSEMENT!** Pour empêcher l'endommagement par un choc ou une incendie n'exposez jamais cet appareil à l'eau ou à l'humidité.

---

---

**AVERTISSEMENT!** N'utilisez jamais de disques irréguliers.

---

---

**AVERTISSEMENT!** Pour empêcher l'endommagement au mécanisme à l'intérieur de cet appareil, évitez d'impacter le moniteur TFT.

---

---

**AVERTISSEMENT!** Utilisation d'un fusible incorrect peut endommager l'appareil et causer une incendie.

---

## FONCTIONS ANTI-VOL

Le VM9423 est équipé d'une fonction anti-vol qui exige de l'utilisateur un mot de passe après la mise en marche de l'appareil.

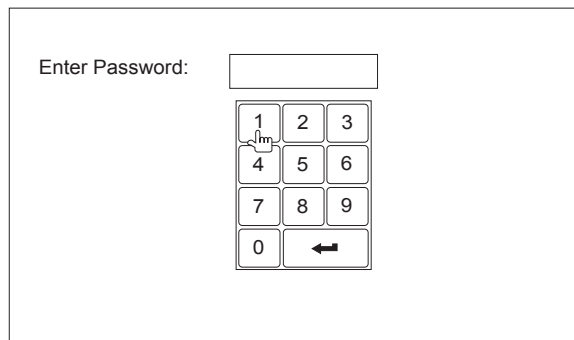

### Entrer le mot de passe par défaut

Le mot de passe par défaut est **012345** (6 chiffres). Entrez le mot de passe en utilisant le clavier sur écran et puis pressez le bouton Enter (flèche). Vous pouvez aussi utiliser le clavier sur la télécommande pour entrer le mot de passe.

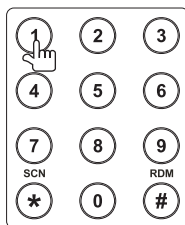

Pressez le bouton Enter de la manette (18) sur la télécommande pour confirmer.

### Changer le mot de passe

Pour changer le mot de passe anti-vol ou de la protection de RATINGS performez les étapes suivantes :

1. Pressez le bouton **SETUP** (31) sur la télécommande ou bien touchez le bouton  sur l'écran pour entrer dans le menu « SETUP ».
2. Touchez **RATING** pour voir le sous-menu RATING. Un icône de verrou ouvert à la droite du champ de mot de

passee indique qu'un mot de passe d'utilisateur n'a toujours pas été entré.

3. Touchez l'icône clavier à côté de la boîte bleue dans le champ « Mot de Pass » pour ouvrir un clavier sur écran.

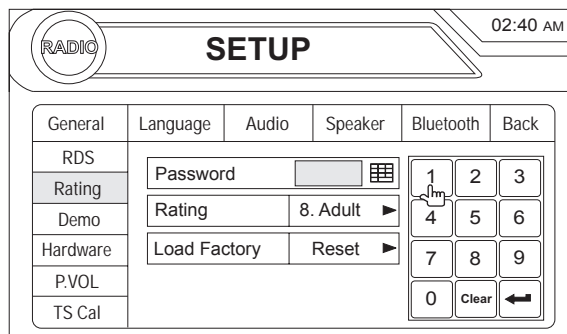

4. Entrez un nouveau mot de passe à 6 chiffres et pressez Enter (flèche).

L'icône « verrou » apparaîtra fermé et le nouveau mot de passe anti-vol sera réglé, aussi bien que le mot de passe pour RATING (voir « Fonctions du sous-menu Rating » à la page 83.

**A NOTER : Si vous avez oublié votre mot de passe contactez Customer Service à 1-800-323-4815 pour aide.**

## COMMANDES ET INDICATEURS

### Opération Bouton

#### 1. OPEN

Pressez pour activer le système mécanique automatique et ramené le moniteur TFT à une position de visionnement. Pressez encore une fois pour fermer le TFT.

*Pressez et maintenez* pour activer la fonction « Inclinaison » (Tilt). Alors que l'icône Tilt clignote, utilisez les boutons vers le haut/vers le bas de la manette pour mouvoir le TFT à une position désirée. Pressez et maintenez pour quitter la fonction ou bien attendez dix secondes pour que le mécanisme fasse temps mort.

#### 2. DISP

En visionnant des fichiers en mode DVD/disque, pressez pour visionner les barres d'information en haut et en bas. Pressez de nouveau pour sélectionner « Display Off » (Affichage éteint).

En mode DVD, pressez pour voir les barres d'information en haut et en bas. Pressez de nouveau pour éteindre « Display Off ».

#### 3. PIC

Pressez pour visionner et ajuster les réglages Luminosité et Contraste.

#### 4. BAND

Pressez le bouton **BAND** pour changer entre les bandes AM, FM ou SAT.

#### 5. AUDIO

Tournez pour ajuster le volume. Pressez pour accéder au menu audio EQ.

#### 6. SRC

Pressez pour sélectionner le mode de reproduction.

Lorsque vous changez de source pendant la navigation, les soufflets vocaux seront toujours entendus bien que le plan de navigation ne soit pas visible. (La source audio sélectionnée sera mise en sourdine jusqu'à ce que la commande de soufflet vocal de navigation ne soit terminée, après quoi la source audio reprendra).

#### 7. DISC SLOT

#### 8. MUTE

Pressez pour mettre le récepteur en sourdine. Pressez de nouveau pour reprendre le niveau de volume précédent.

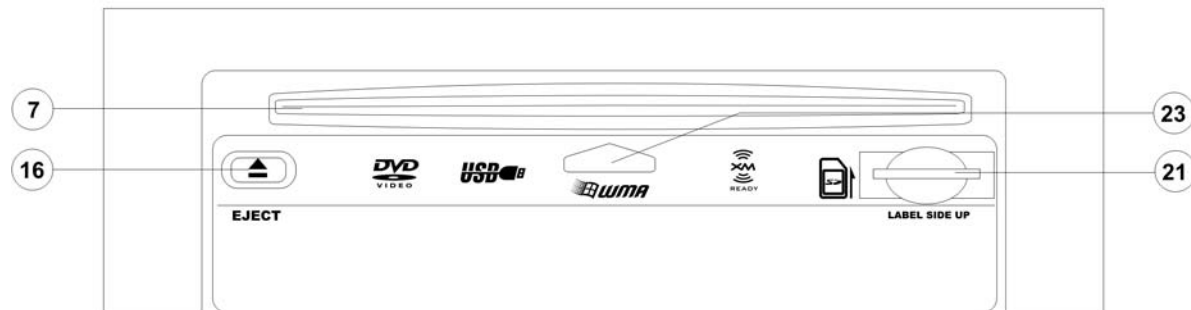
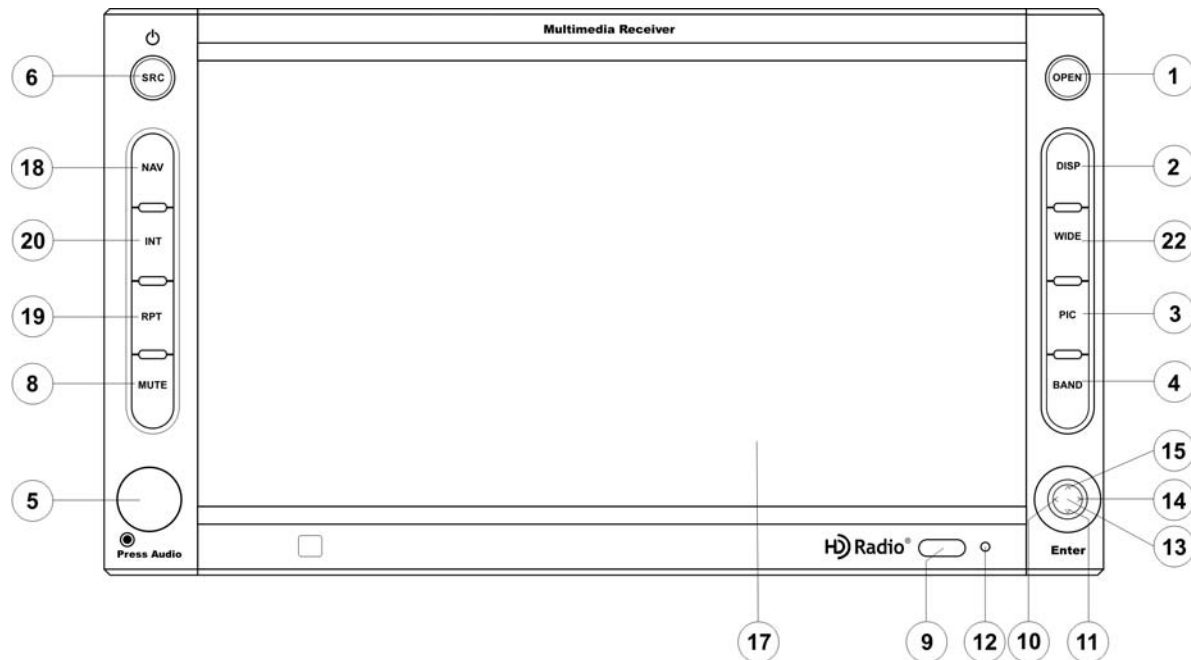

**A NOTER : L'installation de tête a Softmute ce qui permet au volume d'augmenter par grades lorsque la fonction MUTE est désactivée.**

## COMMANDES ET INDICATEURS

### 9. IR Remote Control Receiver

#### 10. (manette de gauche)

DVD/Disc Mode : Pressez une fois pour reproduire le chapitre/piste précédent.

TUNER Mode : Pressez une fois pour rechercher automatiquement la station de radio précédente disponible.

MENU Mode : Pressez une fois pour déplacer le curseur à gauche.

#### 11. (manette vers le bas)

DVD/Disc Mode : Pressez une fois pour avance ralentie/recu ralenti.

TUNER Mode : Pressez pour désendre une étape de fréquence.

MENU Mode : Pressez une fois pour déplacer le curseur vers le bas.

#### 12. Reset

Pressez pour réinitialiser le système aux réglages d'usine par défaut (sauf le mot de passe et le verrouillage parental).

#### 13. Pause/Play/Enter

Pressez pour suspendre ou reprendre la reproduction ou pour confirmer la sélection actuelle.

#### 14. (manette à droite)

DVD/Disc Mode : Pressez une fois pour entrer le prochain chapitre ou piste.

TUNER Mode : Pressez une fois pour chercher automatiquement la prochaine station de radio disponible.

MENU Mode : Pressez une fois pour déplacer le curseur à droite.

#### 15. (manette vers le haut)

DVD/Disc Mode : Pressez une fois pour avance/recul rapide.

TUNER Mode : Pressez pour monter d'une étape de fréquence.

MENU Mode : Pressez une fois pour déplacer le curseur vers le haut.

#### 16. ▲/EJECT

Pressez une fois pour insertion/éjection du disque.

Pressez et maintenez pour réinitialiser la position du mécanisme de coeur.

#### 17. TFT Display

#### 18. NAV

Lorsque le NAV102 est branché à l'installation de tête, pressez pour afficher l'interface d'utilisateur de navigation.

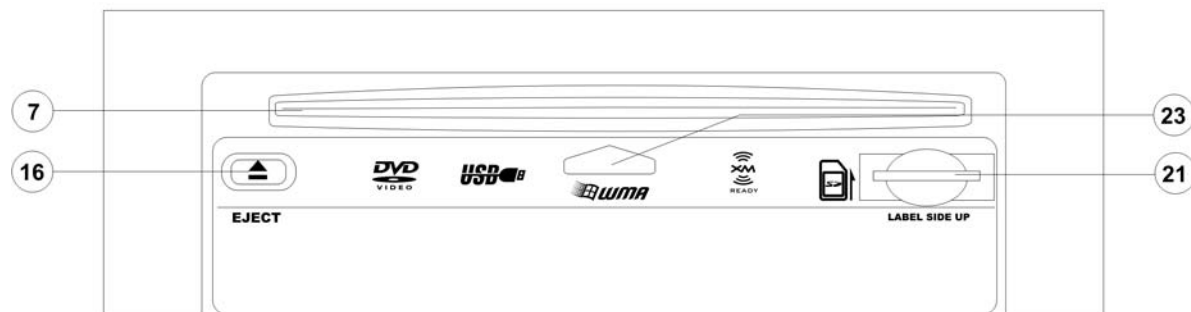
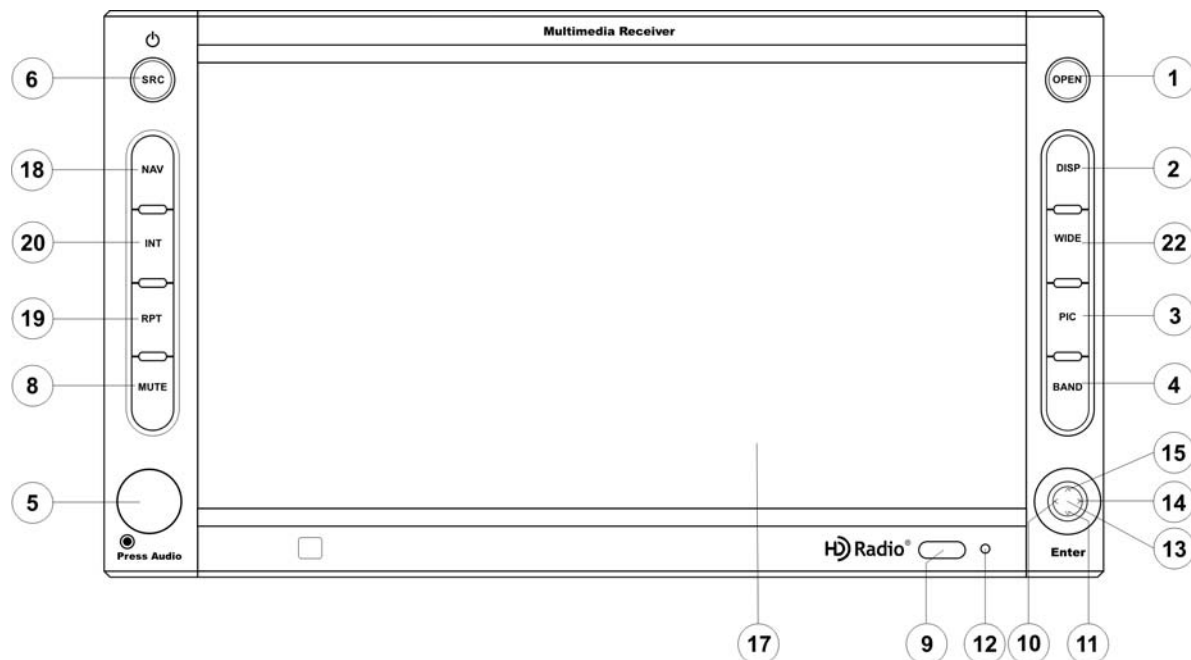

#### 19. RPT

Pressez pour commander la fonction à reproduction répétée.

#### 20. INT

Pressez pour commander la reproduction d'intro.

#### 21. SD Card Slot

Insérez carte SD pour reproduction des fichiers audio/video.

#### 22. WIDE

Pressez pour ajuster l'aspect d'affichage de l'image à l'un des réglages suivants : CINEMA, NORMAL ou En attente (écran éteint). A NOTER : Seulement CINEMA et En attente sont disponibles pour des sources non-vidéo.

#### 23. Illumine quand un disque est présent

# TELECOMMANDE

Table 1: Fonctions Télécommande

Bouton		Fonction				
Nom	Ref#	DVD	VCD	TUNER	CD/MP3/USB/SD	SATELLITE
MENU	1	Entrez le menu principal du disque	Mettre le PBC en marche/ en arrêt en jouant le VCD	TAG HD Radio stations pour transfert à un iPod		Affiche l'écran des diagnostics
TITLE	2	Entrez le menu titre du disque	Jouez les dix premières secondes de chaque chapitre/titre		Jouer les dix premières secondes de chaque fichier	Liste des catégories en mode CG
MUTE	3	Bascule en marche/en arrêt la sortie audio	Bascule en marche/en arrêt la sortie audio	Bascule en marche/en arrêt la sortie audio	Bascule en marche/en arrêt la sortie audio	Bascule en marche/en arrêt la sortie audio
POWER/⏻	4	Allumer/Eteindre	Allumer/Eteindre	Allumer/Eteindre	Allumer/Eteindre	Allumer/Eteindre
AUDIO	5	Changer la langue audio pour la reproduction du disque				
REPT A-B	6	Réglage pour répéter la reproduction du cadre temporel A au cadre temporel B	Réglage pour répéter la reproduction du cadre temporel A au cadre temporel B			
REPT	7	Répéter la reproduction des chapitres actuels	Répéter la reproduction du chapitre actuel		Répéter la reproduction des pistes actuelles	
SRC	8	Sélectionner des modes de reproduction	Sélectionner des modes de reproduction	Sélectionner des modes de reproduction	Sélectionner des modes de reproduction	Sélectionner des modes de reproduction
SUBTITLE	9	Sélectionner des langues pour sous-titrage				
DISP/CLEAR	10	Afficher l'information de reproduction Effacer l'entrée ou bien faites marche arrière pour corriger l'erreur en mode d'accès direct.	Afficher l'information de reproduction Effacer l'entrée ou bien faites marche arrière pour corriger l'erreur en mode d'accès direct.			Afficher le mode audio Efface l'entrée et faites marche arrière pour corriger l'erreur en mode d'accès direct
PRESET A	11			Naviguer la liste des stations pré-réglées		Naviguez la liste des stations pré-réglées
PRESET V	12			Naviguer la liste des stations pré-réglées		Naviguer la liste des stations pré-réglées
ANGLE	13	Reproduire le disque depuis un angle différent pour une scène	Reproduire le CD Picture avec un angle différent de l'image affichée			Eteindre le claiver MEM
>>	14	Avance rapide du contenu du disque	Avance rapide du contenu du disque	Change la station par une étape vers le haut	Avance rapide du contenu du disque	
VOL -	15	Diminue le volume	Diminue le volume	Diminue le volume	Diminue le volume	Diminue le volume
VOL +	16	Augmente le volume	Augmente le volume	Augmente le volume	Augmente le volume	Augmente le volume

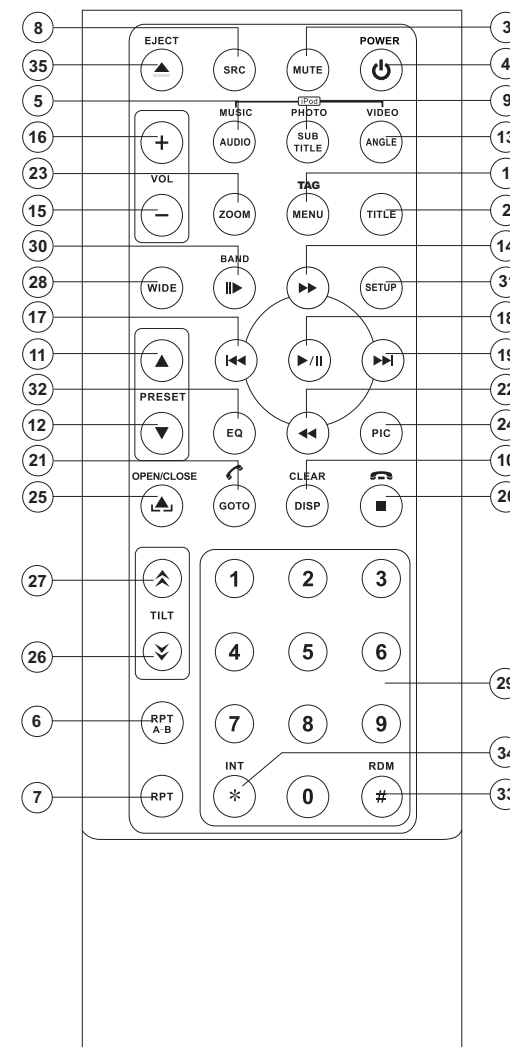

Table 1: Fonctions Télécommande

Bouton		Fonction				
Nom	Ref#	DVD	VCD	TUNER	CD/MP3/USB/SD	SATELLITE
<<	17	Sélectionne le chapitre précédent pour reproduction	Sélectionne le chapitre précédent pour reproduction	Cherche une station de radio disponible en diminuant la fréquence de syntonisation	Sélectionne la piste précédente pour reproduction	Cherche une station de radio disponible en diminuant la fréquence de syntonisation
>	18	Suspend la reproduction/démarré la reproduction	Suspend la reproduction/démarré la reproduction		Suspend la reproduction/démarré la reproduction	ENTER, Bascule le menu sur écran entre les modes CAT/CH
>>	19	Sélectionne le chapitre prochain pour reproduction	Sélectionne le chapitre prochain pour reproduction	Cherche une station de radio disponible en augmentant la fréquence de syntonisation	Sélectionne la piste prochaine pour reproduction	Cherche une station de radio disponible en augmentant la fréquence de syntonisation
■/📞	20	Arrête la reproduction/termine l'appel	Arrête la reproduction/termine l'appel	Termine l'appel	Arrête la reproduction/termine l'appel	
GOTO/📞	21	Allez à un cadre temporel spécifique et reproduisez/composez l'appel	Allez à un cadre temporel spécifique et reproduisez/composez l'appel	Composez le numéro	Composez le numéro	Entre dans le mode d'Accès Direct
<<	22	Reproduction en ralenti/rembobinage rapide reproduction	Reproduction en ralenti/rembobinage rapide reproduction	Change de station une étape à la fois		
ZOOM	23	Zoom sur/ arrière une image	Zoom sur/ arrière une image			
PIC	24	Paramètres de configuration d'affichage	Paramètres de configuration d'affichage			Affiche des commandes de Luminosité/Contraste
OPEN/CLOSE	25	Ouvrir/fermer le moniteur TFT	Ouvrir/fermer le moniteur TFT	Ouvrir/fermer le moniteur TFT	Ouvrir/fermer le moniteur TFT	Ouvrir/fermer le moniteur TFT
TILT ⚓	26	Diminue l'angle d'inclinaison du moniteur	Diminue l'angle d'inclinaison du moniteur	Diminue l'angle d'inclinaison du moniteur	Diminue l'angle d'inclinaison du moniteur	Diminue l'angle d'inclinaison du moniteur
TILT ⚓	27	Augmente l'angle d'inclinaison du moniteur	Augmente l'angle d'inclinaison du moniteur	Augmente l'angle d'inclinaison du moniteur	Augmente l'angle d'inclinaison du moniteur	Augmente l'angle d'inclinaison du moniteur
WIDE	28	Sélectionne mode d'affichage : PLEIN ou NORMAL	Sélectionne mode d'affichage : PLEIN ou NORMAL			Sélectionne le mode d'affichage : CINEMA ou En Attente
1, 2, 3, 4, 5, 6, 7, 8, 9, 0 (Numeric Keypad)	29	Accéder directement aux chapitres		1-6 sélectionnent des pré-réglés pour la bande actuelle	Accéder directement aux pistes	1-6 sélectionne des pré-réglés pour la bande actuelle
▶/BAND	30	Reproduction en ralenti	Reproduction en ralenti	Changer la bande AM/FM	Reproduction en ralenti	Sélectionne la bande SAT1, SAT2 ou SAT3
SETUP	31	Affiche le menu SETUP	Affiche le menu SETUP	Affiche le menu SETUP	Affiche le menu SETUP	Affiche le menu SETUP
EQ	32	Modifier les réglages d'égaliseur	Modifier les réglages d'égaliseur	Modifier les réglages d'égaliseur	Modifier les réglages d'égaliseur	
RDM	33	Jouer tous les chapitres dans un ordre mélangé			Jouer toutes les pistes dans un ordre mélangé	

Table 1: Fonctions Télécommande

Bouton		Fonction				
Nom	Ref#	DVD	VCD	TUNER	CD/MP3/USB/SD	SATELLITE
INT	34				Jouer les dix premières secondes de chaque piste	Scannage de prévisionnement
EJECT	35	Ejecter le disque	Ejecter le disque	Ejecter le disque	Ejecter le disque	Ejecter le disque



## UTILISATION DU MONITEUR TFT

### Ouvrir/Fermer le moniteur TFT

#### Ouvrir le moniteur TFT

Pressez le bouton **OPEN/CLOSE** (1) sur le panneau avant ou pressez le bouton (▲) (25) sur la télécommande pour glisser le moniteur vers le bas et révéler les fentes de carte SD et du disque.

#### Fermer le Moniteur TFT

Pressez le bouton **OPEN/CLOSE** (1) sur le panneau avant ou bien pressez le bouton (▲) (25) sur la télécommande pour fermer le panneau du moniteur.

### Ajustement de l'angle d'inclinaison du moniteur

UNE caractéristique connue des panneaux d'affichage aux cristaux liquides est la qualité de l'affichage par rapport à l'angle de visionnement. L'angle du moniteur peut être ajusté pour un visionnement optimal en utilisant les méthodes suivantes.

#### Ajustement d'angle étape par étape

Pressez le bouton (▲) ou le bouton (▼) sur la télécommande (26, 27) pour ajuster l'angle d'inclinaison de l'écran une étape à la fois.

Vous pouvez aussi ajuster l'inclinaison en pressant et maintenant le bouton **OPEN** (1) sur le panneau avant. Utilisez les boutons de la manette vers le haut/vers le bas pour ajuster l'angle de l'écran lorsque l'icône d'inclinaison rouge clignote.

#### Ajustement d'angle continu

Pressez et maintenez les boutons (▲) ou (▼) sur la télécommande pour ajuster l'angle d'inclinaison en une motion continue.

### Marche arrière

Si la caméra vidéo à vue arrière est branchée, l'appareil est en marche et le moniteur est stationné à l'intérieur du compartiment principal de l'appareil, le moniteur se met automatiquement à une position de visionnement et change au mode **CAMERA** lorsque le véhicule fait marche arrière. Lorsque la marche arrière s'arrête, le moniteur revient au compartiment de stockage principal.

Si le moniteur est en mode d'affichage, le moniteur change automatiquement au mode **CAMERA** lorsque le véhicule fait marche arrière. Lorsque la marche arrière s'arrête, le moniteur revient à son mode d'entrée original.

### Rapport largeur/longueur

Pressez le bouton **WIDE** (28) sur la télécommande ou le bouton **WIDE** (22) sur le moniteur pour ajuster le rapport largeur/longueur comme suit (n'est actif qu'avec une source vidéo).

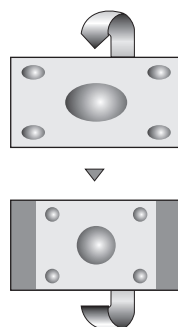

#### CINEMA

L'écran tout entier est étendu horizontalement à un rapport largeur/longueur de 16 à 9. Le rapport d'extension est le même à n'importe quel point.

#### NORMAL

L'image d'affichage conventionnel a un rapport de 4 à 3 horizontal au vertical, laissant une zone blanche à droite et à gauche de l'affichage.

#### STANDBY

L'écran devient noir. Touchez l'écran pour reprendre.

### Réglage d'image

Table 2 montre le mode de sortie vidéo pour chaque source de reproduction.

Table 2: Mode de sortie vidéo

Source de reproduction	Mode de sortie vidéo
RADIO	RGB Mode
SAT	RGB Mode
DISC	RGB Mode
BT	RGB Mode
AUX 1	CVBS Mode
AUX 2	CVBS Mode
NAV	RGB Mode
CAMERA	CVBS Mode

\*CVBS – Composite Video Baseband Signal

#### Procédure d'ajustement des paramètres

- Entrer le mode de réglage de la qualité de l'image :**  
Pressez le bouton **PIC** sur la télécommande ou bien moniteur.

- Sélectionnez l'article à régler :**  
Utilisez les boutons de la manette pour sélectionner « **BRIGHT** » ou « **CONTRAST** ».
- Réglez les paramètres :**  
Utilisez les boutons de la manette gauche/droite pour modifier les réglages.
- Quitter le mode de réglage de la qualité de l'image :**  
Pressez le bouton **PIC** sur la télécommande ou moniteur.

### Inhibition du frein de stationnement

Lorsque le fil rose de « Stationnement » est branché au circuit du frein de stationnement du véhicule, le moniteur TFT avant affichera de la vidéo lorsque le frein de stationnement est engagé. (Lorsque le fil rose est terré par le circuit du frein de stationnement, la vidéo s'affichera).

### Mécanisme du mouvement du moniteur

S'il y a un obstacle dans le chemin du moniteur, les mesures de protection suivantes peuvent être exécutées pour empêcher que le mécanisme ou le moteur ne soit endommagés.

Table 3: Mesures de Protection du Moniteur

Obstacle	Protection de soi	Bouton OPEN pressé	Puissance rebranchée
Moniteur se charge horizontalement	L'appareil s'arrête au point d'obstacle	Moniteur étendu jusqu'au bout horizontalement	Moniteur se charge automatiquement dans l'appareil
Moniteur se charge horizontalement	L'appareil s'arrête au point d'obstacle	Moniteur étendu jusqu'au bout horizontalement	Moniteur se charge automatiquement dans l'appareil
Moniteur se charge dehors verticalement	L'appareil s'arrête au point d'obstacle	Moniteur se pivote de retour dans l'appareil	Moniteur se pivote de retour dans l'appareil
Moniteur se charge dedans verticalement	L'appareil s'arrête au point d'obstacle	Moniteur se pivote de retour vers l'appareil	Moniteur se pivote de retour vers l'appareil

Après l'exécution de la procédure de protection l'opération normale se reprend en pressant le bouton **OPEN** (1) ou en débranchant et rebranchant la puissance.

## INSTRUCTIONS D'OPERATION

### Puissance en marche/en arrêt

Pressez le bouton **⏻/SRC** (6) sur l'appareil (ou le bouton **⏻/POWER** (4) sur la télécommande) pour allumer l'appareil. Les boutons sur l'avant de l'appareil s'illuminent et le statut du mode actuel apparaît dans l'affichage aux cristaux liquides (7).

Pressez et maintenez le bouton **⏻** pour éteindre l'appareil.

### Confirmation au bip audible

Une tonalité bip audible confirme chaque sélection de fonction. La tonalité BIP peut être désactivée par le menu Setup (Configuration).

### Ajustement du volume

Pour augmenter ou diminuer le niveau de volume, tournez la commande **AUDIO** (5) sur le panneau avant ou bien pressez les boutons **VOL+ / VOL-** (15, 16) sur la télécommande. Lorsque le niveau de volume atteint « 0 » ou « 40 », un bip se fait entendre indiquant qu'une limite d'ajustement a été atteinte. Le volume va de « 0 » à « 40 ». L'affichage aux cristaux liquides ou l'écran TFT affiche le niveau de volume pendant 3 secondes.

### Volume d'allumage programmable

Cette fonction permet à l'utilisateur de sélectionner un volume d'allumage peu importe le réglage de volume avant que l'appareil n'ait été éteint. Pour programmer un niveau de volume d'allumage spécifique, tournez la commande **AUDIO** (2) pour ajuster le volume au volume d'allumage désiré. Pressez et maintenez le bouton **AUDIO** alors que l'icône jaune du haut parleur et l'indication du niveau sont affichés sur l'écran. L'appareil va faire bip deux fois pour confirmer votre réglage du volume d'allumage.

### Mute

Pressez le bouton **MUTE** sur le panneau avant (8) ou sur la télécommande (3) pour mettre le volume en sourdine depuis l'appareil. Pressez le bouton **MUTE** de nouveau pour rétablir le volume. « MUTE » est affiché sur l'affichage aux cristaux liquides. Ajuster le volume ou utiliser les fonctions de configuration audio annulent la fonction de mise en sourdine.

### Line Mute

Si le fil « MUTE » est branché, la sortie audio se met en sourdine lorsqu'un appel téléphonique est reçu par le téléphone cellulaire.

### Commande du Volant (SWC)

Cette installation de tête est compatible avec l'adaptateur de commande du volant SWI-PS du PAC (Pacific Accessory Corporation). Un connecteur femelle à 3.5mm (étiqueté « SWC Interface ») sur le dos de l'installation de tête permet la connexion à l'adaptateur PAC. Veuillez vous référer aux instructions fournies avec l'adaptateur PAC pour des informations d'installation détaillées.

#### Fonctions SWC

Les commandes suivantes sont disponibles pour la plupart des véhicules :

1. Vol Diminution
2. Vol Augmentation
3. Mise en sourdine
4. Recherche vers le bas/Piste précédente/Préréglé vers le bas
5. Recherche vers le haut / Piste prochaine/ \*\* Préréglé vers le haut
6. SRC (Source)
7. \*\* Sélectionnez
8. \*\* Sélectionnez
9. Bande

\*\* Si des boutons de commande du volant supplémentaires sont disponibles sur le véhicule, les fonctions 7/8 peuvent être attribuées à la fonction « Sélectionner ». Cette fonction caractéristique peut ne pas être disponible sur certains véhicules.

#### Sélectionnez l'opération

Si « Sélectionner » (fonction 7 ou 8) est pressé et la fonction 4 est pressée momentanément, le préréglé vers le haut sera sélectionné. Si « Sélectionner » (Fonction 7 ou 8) est pressé et la fonction 5 est pressée momentanément, préréglé vers le bas sera sélectionné.

### Sélection de source de reproduction

Pressez le bouton **SRC** sur le panneau avant (6) ou sur la télécommande (8) pour changer entre les sources de reproduction dans l'ordre suivant : RADIO, SAT, DISC, NAV, BT, iPod, SD, USB, AUX1, AUX2 et CAMERA. Le mode de de reproduction est affiché sur les écrans TFT et LCD.

### Dispositifs auxiliaires

Des dispositifs périphériques externes peuvent être branché à l'appareil par la sortie RCA (AUX IN 2) ou MediaLink<sup>4</sup>.

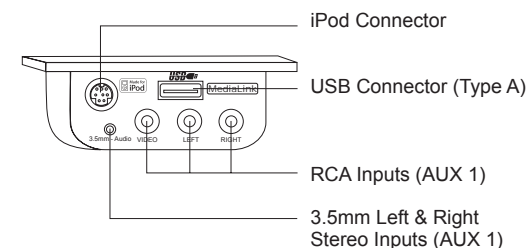

Sélectionnez « AUX 1 » pour jouer un dispositif auxiliaire branché par le RCA MediaLink<sup>4</sup> ou les entrées 3.5mm. Par exemple, vous pouvez jouer des fichiers musicaux depuis un lecteur de musique portable, de la vidéo depuis une caméra vidéo et vous pouvez même visionner des photos stockées sur un appareil photographique numérique.

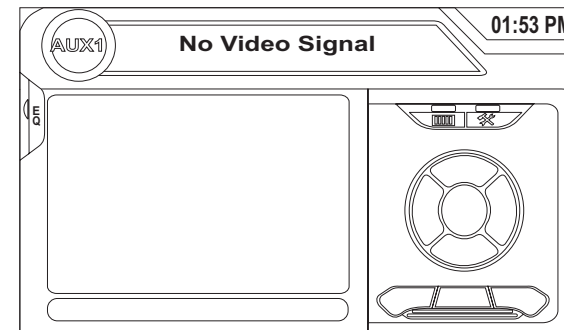

Sélectionnez « AUX 2 » pour accéder aux et commander ds dispositifs auxiliaires branchés à AUX IN 2 sur le dos de la radio.

#### Sélectionner une source en naviguant

D'autres sources, telles que AM-FM Tuner, CD, etc. peuvent être sélectionnés et écoutés tout en naviguant. Pour sélectionner une source pressez le bouton **⏻/SRC** (6) et puis sélectionnez une source depuis le Menu Source Avant. Des soufflets vocaux de navigation seront entendus automatiquement, bien que le plan de navigation ne peut pas

être vu. (La source audio sélectionnée sera mise en sourdine jusqu'à ce que la commande de soufflet vocal de navigation ne soit terminée, après quoi la source audio va reprendre).

#### Menu Source

Pour accéder au MENU SOURCE, touchez l'écran TFT au coin gauche supérieur de l'écran.

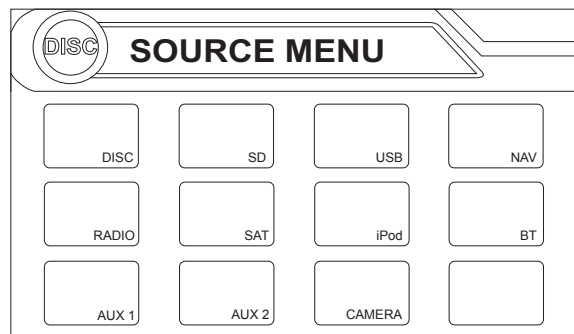

#### Egaliseur Graphique à 7-Bande

Le VM9423 a un égaliseur graphique à 7-bandes qui vous permet d'ajuster facilement votre système audio pour satisfaire aux caractéristiques acoustiques de votre véhicule qui varie selon le type du véhicule et ses dimensions. Un réglage bon de l'égaliseur et la balance augmente les effets de l'égaliseur de cabine.

Pressez le bouton **AUDIO** (5) sur le panneau avant ou bien pressez le bouton sur écran EQ deux fois pour afficher le menu audio suivant :

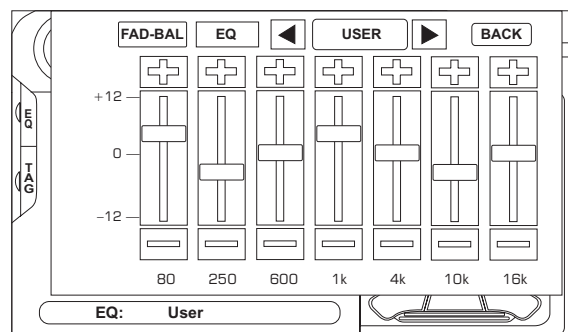

- Touchez le bouton de **FAD-BAL** pour accéder à un deuxième écran avec les arrangements d'équilibre/affaiblisseur.
- Touchez le bouton d'**EQ** pour retourner à l'écran d'arrangements d'égaliseur.
- Employez les flèches de chaque côté de la boîte où « User » est choisi, pour choisir un niveau d'égaliseur de pré-réglage.

Pour ajuster une fonction audio :

1. Utilisez les boutons manette gauche/droite pour surligner la fonction audio à ajuster.
2. Pressez le bouton manette **ENTER** sur le panneau de commande (13) ou sur la télécommande (18) pour sélectionner la choix surlignée.
3. Utilisez la manette pour ajuster la fonction sélectionnée au réglage désiré.

Table 4: Ajustements Audio

Fonction	Choix d'ajustements	
EQ	Utilisateur	En mode utilisateur, vous pouvez ajuster à la main chacune des sept bandes de fréquence
	Acoustique	Utilisez les flèches sur écran pour sélectionner une courbe d'égalisation prédéfinie
	Urban	
	Rave	
	Latin	
	Dance	
	Hip Hop	
Rock		
FAD-BAL	Utilisez cet écran pour ajuster le niveau de sortie pour chaque haut parleur dans votre système quadriphonique de 0 à 24dB. Vous pouvez aussi ajuster le volume maître depuis cet écran.	

**A NOTER : Le mode EQ se changera automatiquement à « USER » lorsque les bandes EQ individuelles sont ajustées.**

Un réglage bon de l'Egaliseur et la Balance suppléent aux effets d'égaliseur de cabine.

Le menu AUDIO va automatiquement quitter au bout de quelques secondes d'inaction. Pour quitter rapidement, touchez le coin gauche supérieur de l'écran ou bien pressez et maintenez le bouton **AUDIO** (5).

#### Réinitialisation du système

Pour corriger un arrêt du système ou d'autres opérations illégales, utilisez le bout d'un stylo pour presser le bouton de réinitialisation (12) situé sur le coin droite avant en bas de l'appareil. Après une réinitialisation du système l'appareil rétablit tous les réglages par défaut d'usine.

**A NOTER : Si l'appareil est réinitialiser alors qu'un DVD est en train d'être joué, le DVD reprend la reproduction dès que la réinitialisation est terminée.**

## MENU CONFIGURATION (SETUP)

Pour accéder aux réglages du système, pressez le bouton **SETUP** (31) sur la télécommande ou bien touchez le bouton

sur écran pour entrer dans le menu « **SETUP** ». Le sous-menu « **GENERAL** » apparaît surligné en bleu.

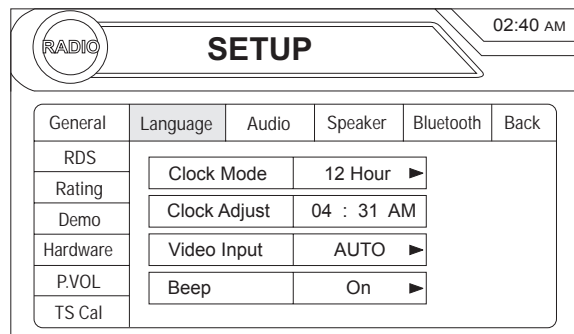

### Accéder aux articles du menu

Touchez le nom du sous-menu ou bien utilisez la manette du jeu pour sélectionner un sous-menu (Langue, Audio, RDS ; etc.).

Les fonctions disponibles pour ajustement sous la choix du sous-menu surligné apparaîtront au centre de l'écran.

### Ajustement d'une fonction

- Utilisez l'écran tactile ou bien pressez les boutons **A** ou **V** sur la manette pour sélectionner la fonction à ajuster.
- Entrez le champ de choix pour la fonction que vous voulez ajuster en utilisant l'écran tactile ou bien en pressant le bouton **ENTER** (manette). Un sous-menu apparaît dans le deuxième rang avec la choix sélectionnée surlignée en bleu.
- Sélectionnez une nouvelle valeur en utilisant l'écran tactile ou bien en pressant les boutons **A** ou **V** sur la manette.
- Utilisez l'écran tactile ou bien pressez le bouton **ENTER** (manette) pour confirmer la configuration.

### Fonctions du sous-menu Général

Réglage	Choix	Fonction
Mode horloge	12 Heures	L'horloge affiche l'heure à 12 heures en utilisant AM et PM.
	24 Heures	L'horloge affiche l'heure à 24heures jusqu'à 23:59.
Ajustement de l'horloge	(HH:MM)	L'horloge apparaît au coin droit supérieur de l'écran et sur l'écran d'affichage aux cristaux liquides pendant certaines opérations. A NOTER : L'indication AM/PM changera au fu et à mesure que vous continuez à ajuster l'heure au delà de 12 heures.
Entrée vidéo (la circuiterie d'entrée détecte automatiquement le signal vidéo de la source AUX IN)	Auto	La sortie du signal couleur se change automatiquement basé sur le signal d'entrée vidéo actuel - NTSC ou PAL
	NTSC	Les signaux couleur sont sortis dans le format NTSC standardisé
	PAL	Les signaux couleurs sont sortis dans le format PAL standardisé
Bip	On	Allumé, une tonalité bip audible confirmer chaque sélection de fonction.
	Off	Pas de tonalité bip

### Fonctions du sous-menu Langue

Si un DVD soutient plus d'une langue de sous-titrage ou d'audio, toutes les langues sont disponibles pour sélection pendant la reproduction. Si la langue sélectionnée n'est pas soutenue par le DVD une langue par défaut est utilisée.

Réglage	Choix	Fonction
OSD	English	L'affichage sur écran apparaît en anglais
DVD Audio	English	L'audio DVD est entendu en anglais lorsque la choix est disponible
	Spanish	L'audio DVD est entendu en espagnol lorsque la choix est disponible
	French	L'audio DVD est entendu en français lorsque la choix est disponible

Réglage	Choix	Fonction
DVD Sous-titrage	English	Les sous-titres DVD apparaissent automatiquement en anglais lorsque disponible.
	Spanish	Les sous-titres DVD apparaissent automatiquement en espagnol lorsque disponible.
	French	Les sous-titres DVD apparaissent automatiquement en français lors disponible
	Off	Les sous-titres DVD n'apparaissent pas automatiquement
Disc Menu	English	Le menu DVD (où applicable) est affiché en anglais
	Spanish	Le menu DVD (où applicable) est affiché en espagnol
	French	Le menu DVD (où applicable) est affiché en français

### Fonctions du sous-menu Audio

Setting	Options	Fonction
DRC	Eteint	Employez le Dynamic Range Control pour une meilleure reproduction à des volumes bas
	Allumé	
Filtres caisson de basse	50Hz	Sélectionner une fréquence d'aire de recouvrement règle une fréquence de coupure du filtre passe bas (LPF) du caisson de basse.
	80Hz	
	100Hz	
	120Hz	
	150Hz	

### Fonction du sous-menu haut parleur

- Choisissez **4 CH** ou **4.1 CH** en fonction de la configuration des hauts parleurs dans votre véhicule.
- Utilisez la fonction **Test Tone** pour vérifier les réglages haut parleur. Faites des changements en utilisant le menu EQ/FAD-BAL, accédé en pressant et maintenant le bouton **AUDIO** (commande du volume).
- Ajustement de phase de caisson de basse : Touchez l'icône **subw** pour accéder au x commandes de polarité des caissons de basse et inversez la polarité du signal du caisson de basse de **0°** à **180°**. Inverser la polarité peut améliorer la réponse basse liée à la configuration des hauts parleurs.

**Fonctions du sous-menu Bluetooth**

Réglage	Choix	Fonction
Bluetooth	Allumé	Active la fonction Bluetooth
	Eteint	Désactive la fonction Bluetooth
Autorépondeur	Allumé	L'appareil répond automatiquement à tous les appels entrants
	Eteint	Répondez aux appels en touchant le bouton « call ».
Connect	Manual	Connectez le dernier téléphone portable actif en touchant l'icône CONNECT lorsque celui-ci est débranché.
	Auto	Branchez automatiquement lorsque votre téléphone apparié est à portée.
Code d'appariement		Le code par défaut est « 1234 ». Touchez l'icône clavier et entrez le code d'appariement ou la clé de passe exigés pour la connexion Bluetooth pour votre téléphone portable. Tous les téléphones/dispositifs n'exigent pas un code d'appariement. Le code par défaut est « 0000 » pour plusieurs modèles.

**Fonctions du sous-menu RDS**

Réglage	Choix	Fonction
Région Tuner	USA USA Canada Mexico South America	FM Band : 87.9MHz - 107.9MHz, channel separation @ 200kHz  AM Band : 530kHz - 1710kHz, channel separation @ 10kHz
	Europe UK Europe Africa	FM Band : 87.6MHz - 107.9MHz, channel separation @ 100kHz  AM Band : 531kHz - 1602kHz, channel separation @ 9kHz

**Fonctions du sous-menu Rating**

Le système DVD a un verrou parental encastré qui empêche des personnes non-autorisées de visionner un disque restreint. Par défaut, le système de rating est réglé au réglage le plus haut (sans restrictions). Le verrou parental n'est relâché qu'en entrant le mot de passe correct. Lorsque le mot de passe est entré, le rating est disponible pour configuration.

Réglage	Choix	Fonction
Mot de passe	-----	Entrez le mot de passe à 6 chiffres par défaut (012345)
Rating	1. Kid Safe	Sélectionnez le niveau de rating approprié pour le public voulu.  Vous pouvez surpasser des ratings plus hauts en utilisant votre mot de passe
	2. G	
	3. PG	
	4. PG-13	
	5. PG-R	
	6. R	
	7. NC-17	
	8. Adult	
Load Factory	Reset	Sélectionnez « Reset » pour rétablir les réglages par défaut d'usine pour le système Rating uniquement.

Pour régler le mot de passe de nouveau, accéder au menu « RATING » et entrez le mot de passe actuel. Lorsque le mot de passe correct est entré vous pouvez accéder au champ « Password » et en entrant un nouveau.

**A NOTER : Enregistrez le mot de passe et gardez-le dans un endroit sûr pour référence à l'avenir. Le rating pour chaque disque est marqué sur le disque, sur l'emballage du disque ou dans la documentation. Si le rating n'est pas disponible sur le disque, la fonction de verrouillage parental n'est pas disponible. Certains disques ne restreignent que des parties de disque et le contenu approprié va jouer. Pour des détails veuillez vous référer à la description du disque.**

**Fonctions du sous-menu Démo**

Vous pouvez arrêter et faire marcher le mode de démonstration ou allumer/éteindre le Demo Auto Run en choisissant la choix « Demo » depuis le MENU SETUP (Configuration).

Lorsque le "Demo Auto Run" est éteint, vous pouvez sélectionner "Demo Mode > Run" pour démarrer le Mode Démo. Le Mode Démo se défile à travers les écrans de source divers, simulant l'activité sur l'affichage. « Demo

Mode » est affiché discrètement en texte jaune (sous l'horloge) pour indiquer que l'appareil est en mode démo. Pour arrêter le Mode démo, pressez le quadrat à gauche supérieur du TFT (Sélection de source).

Lorsque « Demo Auto Run » est Allumé, l'appareil va automatiquement afficher le Mode Démo lorsqu'il est mis en marche.

### Fonctions du sous-menu matériel

Si la caméra vidéo à vue arrière est branchée, l'appareil est en marche et le moniteur TFT est retiré à l'intérieur de l'appareil, le moniteur TFT se meut automatiquement à une position de visionnement et le mode Caméra est sélectionné lorsque le véhicule fait marche arrière. Lorsque la vitesse se remet à « conduire », le moniteur TFT se retire dans l'appareil au bout de dix secondes.

Réglage	Choix	Fonction
Camera In	Normal	
	Miroir	Renverse l'image de la caméra comme si l'on regardait un miroir à vue arrière.
TFT Set Open	Auto	Le panneau TFT s'ouvre automatiquement lorsque l'appareil se met en marche.
	Manual	Lorsque le commutateur d'allumage est éteint ; le panneau TFT NE SE RETIRE PAS s'il était auparavant dehors.
	Eteint	Vous devez presser le bouton OPEN (1) pour ouvrir le panneau TFT.
TFT Set Back	Eteint	L'écran TFT reste étendu jusqu'au bout
	Allumé	L'écran TFT se meut en arrière un peu après l'ouverture
Auto Grada-teur	Eteint	La luminosité de l'écran TFTreste constante à moins qu'ajusté à la main.
	Allumé	L'écran TFT va automatiquement s'estomper lorsque moins de lumière est disponible.

Si le moniteur est en mode d'affichage , le moniteur change automatiquement au mode CAMERA lors de la marche arrière. Lorsque la marceh arrière s'arrête le moniteur revient à son mode d'entrée original.

### Fonctions du sous-menu P.VOL

Setting	Options	Function
Source	DISC	Choisissez une source pour laquelle vous voudriez augmenter le volume relatif (NIVEAU).  Utilisez les boutons +/- pour augmenter ou diminuer le volume relatif pour une source spécifiée jusqu'à 6 décibels.
	RADIO	
	SD	
	SAT	
	AUX 1	
	USB	
	BT	
	AUX 2	
	iPod	
	NAV	

### TS Cal (Calibration d'écran)

Pour accéder la fonction « Calibration d'écran » depuis le menu SETUP (configuration), sélectionnez la choix « TS CAL ».

Après être entré dans le mode de calibration, un réticule + apparaîtra dans un quadrant du coin de l'écran. Pour commencer la calibration, pressez et maintenez le réticule pour une seconde jusqu'à ce qu'il se metu au prochain quadrant. Continuez pour chaque quadrant jusqu'à ce que la calibration soit terminée.

Pour sortir sans calibrer, touchez le bouton **BACK**.

### Sortir du menu de la configuration du système

Pour quitter le mode de configuration et reprendre la reproduction normale, pressez le bouton **SETUP** (31) sur la télécommande ou touchez le bouton **BACK** sur l'écran.

## OPERATION TUNER

### A propos de la technologie HD Radio™

La technologie HD Radio permet une émission de qualité CD numérique de vos stations AM et FM. Les émissions HD Radio peuvent inclure des canaux multiples sur la même fréquence, ce qui s'appelle le multiplexage des programmes. Avec le multiplexage, vous pouvez recevoir jusqu'à huit canaux multiplexage supplémentaires : HD1~HD8. Avec votre radio VM9423, vous recevrez des émissions numériques HD Radio automatiquement lorsque vous syntoniser à une station qui offre la technologie HD Radio.

### Affichage Tuner TFT

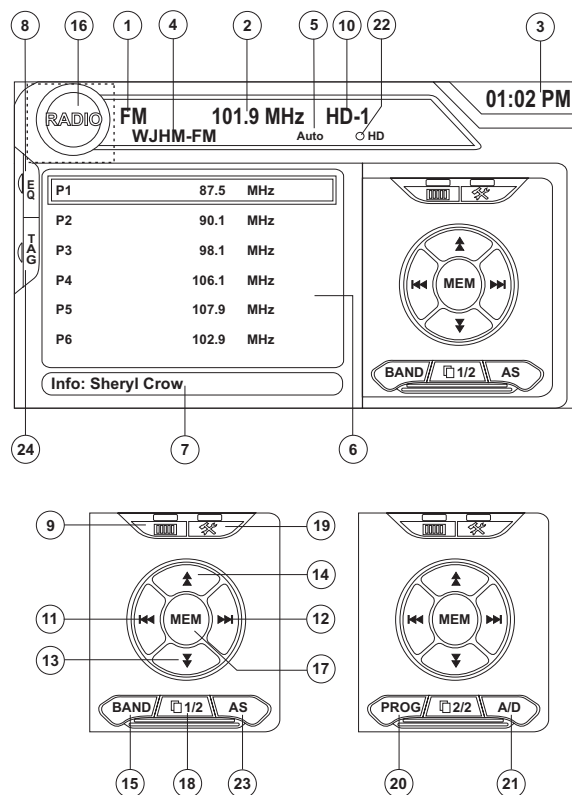

1. Indicateur de bande radio actuelle
2. Indicateur de fréquence radio
3. Horloge

4. Nom de la station de radio (indicatif)
5. Indicateur de mode de syntonisation
6. Des stations de radio préréglées. Touchez pour rappeler des stations préréglées.
7. Information de programme : Titre, Artiste, Type  
*A NOTER : La quantité de l'information affichée lorsque vous recevez un signal HD Radio dépend de ce qui est en train d'être émis. Certaines stations émettent leur indicatif (nom), le nom de l'artiste, le titre de la chanson ; et la catégorie de musique.*
8. Touchez pour accès rapide aux réglages du niveau d'Egaliseur
9. Touchez pour accéder à l'écran d'accès direct
10. Indicateur de la bande HD Radio
11. |<< : Touchez pour chercher en arrière
12. >>| : Touchez pour chercher en avant
13. << : Touchez pour syntoniser une étape en arrière, y compris des canaux multiplexage
14. >> : Touchez pour syntoniser une étape en avant, y compris des canaux multiplexage
15. **BAND** : Touchez pour changer entre les bandes AM/FM
16. Touchez pour voir la SOURCEMENU et sélectionner une nouvelle source de reproduction.
17. **MEM** : Voir l'écran utilisé pour entrer le canal actuel dans la mémoire préréglée
18. **1/2** ou **2/2** : Touchez ce bouton page pour voir une deuxième page des boutons sur écran.  
*A NOTER : En mode AM, il n'y a qu'une page de boutons sur écran. Le bouton PROG n'est pas visible puisque les canaux multiplexage ne sont pas disponibles pour des stations AM.*
19. : Touchez pour voir le menu SETUP.
20. **PROG** : Touchez pour voir l'affichage des canaux multiplexage HD Radio.
21. **A/D** : Touchez pour sélectionner le mode de syntonisation Auto, Analogue ou Numérique.
22. Indicateur de station HD Radio
23. Scanner la mémoire automatique
24. **TAG** : Touchez pour faire un Repérage iTunes pour la chanson actuelle.

### Changer à la réception HD Radio

- Touchez le coin gauche supérieur de l'écran ( le cercle ) pour voir le MENU SOURCE. Touchez « Radio ».
- Pressez le bouton **SRC** (6) sur le panneau avant ou sur la télécommande (8) pour changer à la source AM/FM ou RADIO.

### Sélectionner la bande AM/FM

Touchez le bouton **BAND** (15) sur l'écran ou bien pressez le bouton **BAND** sur l'appareil (4) ou sur la télécommande (20) pour sélectionner la bande AM ou FM.

**A NOTER : Le bouton BAND sur l'appareil ne fonctionne que lorsque le TFT est fermé.**

### Sélectionner un mode de syntonisation

Touchez le bouton **A/D** (21) pour choisir entre les modes suivants :

- Auto : Cherchez des stations analogues et numériques.
- Analog : Cherchez et émettre des canaux analogues uniquement.
- Digital : Cherchez et émettre des canaux numériques uniquement.

### Syntonisation

Toutes les stations FM ou AM n'offrent pas d'émission (numérique) HD Radio. Vous pouvez recevoir des stations analogues et numériques avec le VM9423.

#### Syntonisation à recherche

Pour chercher la prochaine station :

- Touchez le bouton >>| sur écran (13).
- Pressez le bouton >>| (19) sur la télécommande.
- Pressez le bouton > sur la manette (14).

Pour chercher la station précédente :

- Touchez le bouton |<< sur écran (12).
- Pressez le bouton |<< (17) sur la télécommande.
- Pressez le bouton < sur la manette (10).

#### Syntonisation à la main

Pour augmenter ou diminuer la fréquence de syntonisation par une étape :

- Touchez le bouton ▲ ou ▼ sur écran (14, 15).
- Pressez le bouton >> ou << (14, 22) sur la télécommande.
- Pressez le bouton Λ ou V (11, 15) sur la manette.

### Syntonisation directe

Pour entrer une station de radio directement, touchez le bouton ou bien pressez le bouton **GOTO** (21) sur la télécommande pour afficher le menu d'entrée directe.

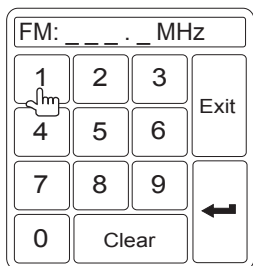

Entrez la station de radio désirée en utilisant le pavé numérique sur écran. Pressez **Enter** pour syntoniser à la station sélectionnée. Pour quitter l'écran sans faire de changements, touchez **Exit**. Pour effacer votre entrée et recommencer touchez **Clear**.

#### Des canaux multiplexage HD Radio

Pour syntoniser à un canal multiplexage HD Radio, syntoniser au signal principal et puis pressez le bouton **PROG** (20) à la page 2/2. Si un canal multiplexage est en train d'être émis pour la station actuelle, le numéro de multiplexage correspondant apparaît au côté gauche de l'écran. Pour voir le titre et l'artiste, si disponible, sélectionnez HD-1, HD-2, HD3, etc.

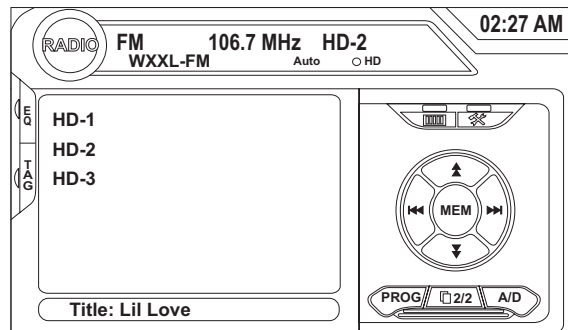

**A NOTER : La quantité de l'information affichée lorsque vous recevez un signal HD Radio dépend de ce qui est émis. Certaines stations émettent leur indicatif (nom), le nom de l'artiste, le titre de la chanson et la catégorie de musique.**

### Recherche PTY

Après avoir syntonisé à un canal HD Radio, les catégories du Type de Programme sont listées permettant aux écouteurs de trouver de la programmation semblable par genre.

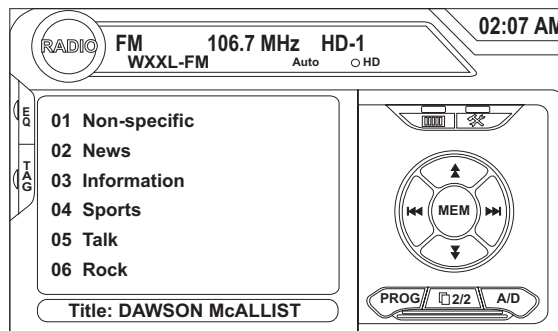

Si le menu PTY n'est pas affiché, pressez le bouton **PROG** (20) à la page 2/2 pour basculer entre les canaux multiplexage HD Radio et les catégories PTY.

Lorsqu'une catégorie PTY est sélectionnée depuis un menu d'écran tactile, la radio se mettra à scanner pour des stations émettantes dans la catégorie sélectionnée.

### Utiliser les stations préregistrées

Vous pouvez mettre en mémoire jusqu'à 18 préregistrés pour FM et 6 préregistrés pour AM. Les stations mises en mémoire apparaîtront au côté gauche de l'écran.

#### Mettre une station en mémoire

1. Sélectionnez une bande (si nécessaire) et puis sélectionnez une station.

2. Touchez le bouton sur écran **MEM** (17) pour ouvrir l'écran préregistré.

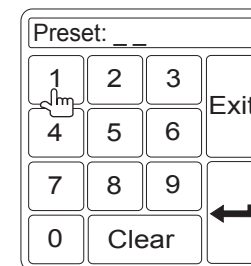

3. Entrez le numéro préregistré pour lequel vous voudriez mettre la station actuelle en mémoire (ou bien pressez **Exit** pour annuler et fermer le menu). Le numéro préregistré et la station apparaissent surlignés au côté gauche de l'écran.

**A NOTER : Des stations multiplexage peuvent être mises en mémoire comme des stations préregistrées.**

#### Rappeler une station

1. Sélectionnez une bande (si nécessaire).
2. Touchez un bouton préregistré sur écran (6) pour sélectionner la station mise en mémoire correspondante.

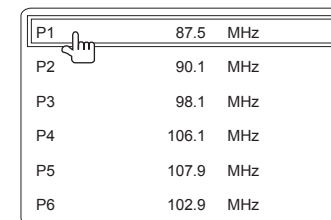

### Mise en mémoire automatique (AS)

Pour sélectionner six stations fortes et les mettre en mémoire dans la bande actuelle :

1. Sélectionnez une bande (si nécessaire).
2. Touchez le bouton sur écran **AS** pour activer la fonction Mise en mémoire automatique.

Les nouvelles stations remplacent les stations déjà mises en mémoire dans cette bande.



## Repérage iTunes®

Le VM9423 offre iTunes® Tagging, qui permet à l'utilisateur de repérer des chansons jouant sur des stations HD Radio pour un achat ultérieur par iTunes. Lorsque le bouton **TAG** (24) est touché, l'appareil met le titre et l'information sur l'artiste de la chanson en mémoire ce qui peut alors être transféré à votre iPod lorsque celui-ci est branché au MediaLink<sup>4</sup>. Une liste intitulée "Tagged" apparaîtra dans iTunes ; vous permettant la choix d'acheter vos chansons repérées.

### Compatibilité iPod

Les modèles soutenus, mais non limités à, incluent ce qui suit :

- iPod nano 4G
- iPod Classic
- iPod Touch
- iPod 5G
- iPod nano 3G

### Repérer la musique

Pour commencer à repérer la musique, syntonisez à une station HD Radio. L'icône HD en haut de l'affichage doit être illuminé, indiquant que l'on reçoit la station numérique. Touchez le bouton sur écran TAG ou bien pressez le bouton MENU/TAG sur la télécommande. « Adding Tag... » apparaîtra sur l'affichage. L'information sur la chanson est enregistrée dans la mémoire du VM9423 jusqu'à ce qu'un iPod est branché. Lorsque la première repère a réussi, le bas de l'écran affiche « Tag Stored 1 of 64 ». Vous pouvez repérer jusqu'à 64 chansons avant que les repères ne soient transférées à un iPod ou effacées. Lorsque la mémoire Tag atteint sa capacité maximale (64 repères) le bas de l'écran affiche « Memory Full, Connect iPod ».

Table 5: Messages TAG

Message Tag	Raison
Storing Tag...	Le bouton Tag est pressé
Tag Stored ## of 64	Mise en mémoire des repères réussie
## Tag(s) Sent	Les repères ont été transférées
Memory full, Connect iPod	La mémoire Tag est pleine
Insufficient Tag Data	Les données Tag ne sont pas disponibles
Tag transfer failed	Transfert de repères n'a pas réussi

Table 5: Messages TAG

Message Tag	Raison
iPod full, Tag cannot be stored	Mémoire iPod est pleine
Tagging not supported	Un iPod non-soutenu est branché

**A NOTER : Des repères sauvées à votre iPod peuvent être gérées en utilisant le logiciel iTunes, disponible sur [www.apple.com/itunes](http://www.apple.com/itunes).**

### Téléchargez vos repères sur votre iPod

Pour télécharger des repères sur votre iPod, branchez un iPod à votre iPod jLink<sup>3</sup> et puis au connecteur iPod MediaLink<sup>4</sup>. Toutes les repères existantes seront automatiquement transférées à l'iPod et effacées de la mémoire de l'installation de tête. Si un iPod est branché lorsqu'une chanson est repérée, la repère sera immédiatement transférée à l'iPod.

**A NOTER : Lorsque vous transférez les repères à un iPod, le VM9423 doit rester en mode Radio jusqu'à ce que le message « ## Tag(s) Sent » est affiché. Pour acheter les chansons repérées vous devez synchroniser votre iPod à iTunes et puis cliquez sur la liste « Tagged » au côté droite de l'écran du logiciel iTunes. Cliquez le bouton « view » pour information sur l'achat.**

## OPERATION RADIO SATELLITE

Des écouteurs peuvent s'abonner à XM® Radio sur le Web en visitant [www.xmradio.com](http://www.xmradio.com), ou en appelant (800) 967-2346. Des clients doivent avoir leur identification Radio prête (voir « Affichage du code d'identification ID »). Des clients peuvent recevoir un nombre limité de canaux gratuits sans activation.

### Accéder au mode Radio Satellite

Pressez le bouton **SRC** (6) sur le panneau avant ou sur la télécommande (8) pour changer à la source SAT.

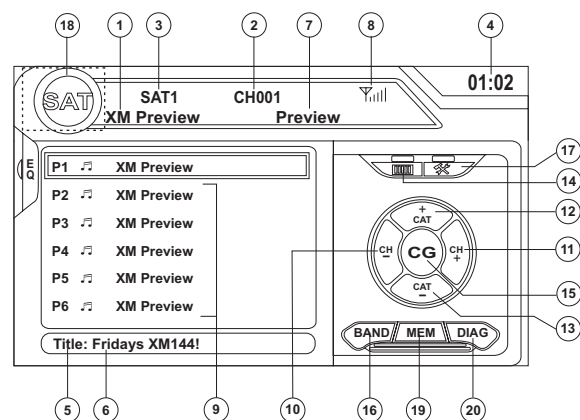

1. Nom de canal SAT
2. Numéro du canal SAT
3. Bande SAT
4. L'heure
5. Titre de chanson
6. Nom de l'artiste
7. Catégorie de chanson
8. Indicateur de la force du signal
9. Canaux pré réglés actuels/boutons des pré réglés sur écran
10. **CH -** : Sélectionnez le canal précédent
11. **CH +** : Sélectionnez le canal prochain
12. **CAT +** : Sélectionnez le canal prochain dans la catégorie actuelle uniquement
13. **CAT -** : Sélectionnez le canal précédent dans la catégorie actuelle uniquement
14. Touchez pour entrer le canal directement en utilisant le clavier sur écran.

15. **CG** : Accéder au mode du Guide Canal/Catégorie
16. **BAND** : Changez entre les bandes SAT1, SAT2 et SAT3
17. Touchez pour voir le menu SETUP
18. Touchez cette zone pour voir le MENU SOURCE et sélectionner une nouvelle source de reproduction
19. **MEM** : Voir l'écran utilisé pour entrer le canal actuel dans la mémoire pré réglée
20. **DIAG** : Cette fonction est réservée pour des professionnels du service pour le dépannage.

### Afficher le code d'identification (ID)

Avant d'écouter votre radio satellite, vous devez vous abonner au service en utilisant le numéro d'identification de votre radio. Pour afficher l'identification radio, pressez les boutons gauche/droite (16, 17) sur la manette ou les boutons **CH -** ou **CH +** sur l'écran tactile plusieurs fois de suite pour syntoniser au canal « 000 ». L'écran affichera l'identification radio où le nom du canal est normalement affiché.

### Sélectionner une station

Utilisez les boutons gauche/droite de la manette ou les boutons **CH -** ou **CH +** sur l'écran tactile pour changer à une autre station.

### Mode pré réglé

Pour entrer dans le mode pré réglé, touchez le bouton **BAND** sur l'écran, ou bien pressez le bouton **BAND** sur l'appareil (4) ou sur la télécommande (20) pour changer entre les bandes suivantes : SAT1, SAT2, ou SAT3 (indiqué au coin gauche supérieur de l'écran TFT).

Six boutons pré réglés numérotés mettent en mémoire et rappellent des stations pour chaque bande. Toutes les six stations mises en mémoire (P1-P6) pour la bande actuelle apparaissent sur l'écran TFT.

#### Mettre une station en mémoire

1. Sélectionnez une bande (s'il le faut), et puis sélectionnez une station.

2. Touchez le bouton **MEM** sur écran (18) pour ouvrir l'écran des pré réglés.

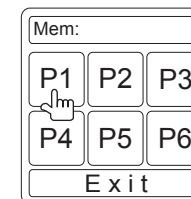

3. Touchez le numéro pré réglé dans lequel vous voudriez mettre en mémoire la station actuelle (ou bien pressez **EXIT** pour annuler et fermer le menu). Le numéro pré réglé et la station apparaissent surlignés.

#### Rappeler une station

1. Sélectionnez une bande (s'il le faut).
2. Touchez un bouton pré réglé sur écran pour sélectionner la station mise en mémoire correspondante.

### Syntonisation Directe

Pour entrer une station de radio directement, touchez le

bouton  ou bien pressez le bouton **GOTO** (21) sur la télécommande pour afficher le menu d'entrée directe.

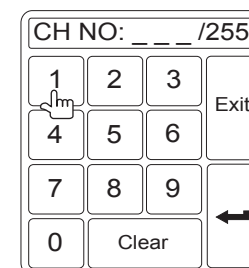

Entrez la station de radio désirée en utilisant le pavé numérique sur écran. Touchez le bouton **Enter** pour syntoniser à la station sélectionnée. Pour quitter l'écran sans changer de station, touchez **Exit**. Pour effacer votre entrée et recommencer, touchez **Clear**.

## Mode du Guide Canal/Catégorie

Il y a deux modes de recherche pour aider à naviguer les canaux et/ou les catégories. Pour accéder au mode du guide Canal/Catégorie, pressez le bouton **ENTER** (18) sur la télécommande ou le bouton **CG** sur l'écran.

Guide des canaux est le mode de recherche par défaut. Pour accéder au Guide Catégorie, pressez le bouton **TITLE** (2) sur la télécommande ou touchez **CAT** sur l'écran tactile. Pour revenir au guide des canaux touchez **CH** sur écran ou pressez le bouton **SUBTITLE** (9) sur la télécommande.

### Mode du guide canal

Lorsque le mode du Guide des Canaux est sélectionné, les six premiers canaux satellites sont affichés dans des boîtes en bas à gauche de l'écran TFT et le menu sur écran change pour faciliter le mode de recherche.

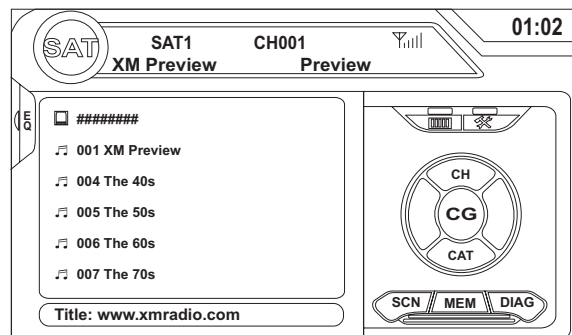

- Lorsque vous êtes en mode recherche, pour changer entre les modes de recherche Canal et Catégorie, pressez le bouton **CH** ou **CAT** sur l'écran tactile.
- Utilisez la barre de défilement et les flèches sur l'écran tactile pour voir la page prochaine/précédente des stations. Chaque page contient six canaux à sélectionner.
- Pressez le bouton **SCN** sur écran ou le bouton **INT** (20) sur le panneau de commande pour prévisionner chacun des six canaux affichés pour 10 secondes à la fois.
- Pressez le bouton **CG** pour revenir à l'écran du mode des préréglés.
- Pour sélectionner un canal alors que vous êtes en mode du Guide des Canaux, touchez le nom du canal sur l'écran. Le canal se mettra à jouer et l'appareil reviendra au mode des préréglés.

### Mode du Guide Catégorie

Lorsque le MOde Catégorie est sélectionné, des icônes des dossiers apparaissent sur l'écran à côté des choix de catégories.

- Alors que vous êtes en mode recherche, vous pouvez changer entre les modes de recherche par Canal et par Catégorie, pressez le bouton **CH** ou **CAT** sur l'écran tactile.
- Utilisez la barre de défilement et les flèches sur l'écran tactile pour voir la page prochaine/précédente des catégories. Chaque page contient six catégories à sélectionner.
- Pour sélectionner une catégorie touchez le nom de catégorie correspondante ou l'icône du dossier. Les canaux dans cette catégorie seront affichés sur l'écran.
- Utilisez la barre de défilement et les flèches sur l'écran tactile pour voir les six stations prochaines/précédentes dans la catégorie sélectionnée.
- Touchez le bouton **SCN** sur écran pour passer en revue chaque canal dans la catégorie sélectionnée pour 10 secondes à la fois.
- Touchez le nom du canal pour jouer ce canal-là.
- Touchez le bouton **CG** sur écran pour revenir à l'écran du mode des préréglés.

## OPERATION VIDEO DVD/VCD

**A NOTER :** Lorsqu'il est bien installé la vidéo DVD ne peut pas être affichée sur l'écran TFT principal à moins que le frein de stationnement ne soit appliqué. Si vous tentez de jouer un DVD alors que véhicule se meut, l'écran TFT affiche « PARKING » avec arrière-fond en bleu. Les écrans vidéo en arrière fonctionneront normalement où applicable.

### Insérez/Ejecter un Disque

Pour insérer un disque vous devez d'abord presser le bouton (4) pour ouvrir le panneau avant et révéler la fente du disque. Après avoir inséré un disque DVD, le mode DVD est entré et la reproduction du disque commence. La lumière d'indication du disque (9) s'illumine lorsqu'un disque est inséré.

**A NOTER :** Si le Verrouillage Parental est activé et le disque inséré n'est pas autorisé, il faut entrer le code à 6 chiffres et/ou le disque doit être autorisé (voir « Fonctions du sous-menu Général » à la page 82).

Vous ne pouvez insérer un disque s'il y a déjà un disque dans l'appareil ou si la puissance est éteinte.

**A NOTER :** DVD-R et DVD-RW ne joueront pas à moins que la séance d'enregistrement ait été finalisée et le DVD soit fermé.

### Ejecter un disque

Pressez le bouton (16) sur l'appareil ou sur la télécommande (35) pour éjecter le disque. L'appareil revient automatiquement au mode Tuner. Vous pouvez éjecter un disque lorsque la puissance est éteinte. L'appareil restera éteint après l'éjection du disque.

### Réinitialiser le mécanisme de chargement

Si le disque se charge d'une manière anormale ou une opération du mécanisme de coeur anormale advient, pressez et maintenez le bouton (16) sur l'appareil ou sur la télécommande pour réinitialiser le mécanisme de chargement. L'opération normale se reprend.

### Accéder au mode DVD

Pour changer au mode DVD lorsqu'un disque est déjà inséré, pressez le bouton SRC (6) sur le panneau avant ou sur la

télécommande (8) jusqu'à ce que « DISC » apparaisse en bas de l'écran.

### Commander la reproduction

Pour accéder aux commandes sur écran, touchez l'écran. Touchez le bouton 1/2 pour voir la deuxième page des commandes.

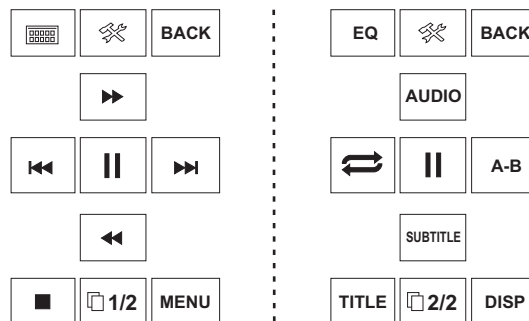

#### Arrêter la reproduction

Touchez le bouton d'arrêt () sur l'écran ou bien pressez le bouton /BAND (20) sur la télécommande pour arrêter la reproduction du DVD.

#### Suspendre la reproduction

Touchez le bouton de suspension () sur l'écran (ou bien pressez le bouton sur la télécommande) pour suspendre la reproduction du disque. Pressez le bouton sur l'écran pour reprendre la reproduction du disque.

#### Reproduction avance rapide

Pressez le bouton sur la manette ou le bouton sur l'écran pour faire avance rapide. Pressez et relâchez plusieurs fois de suite pour augmenter la vitesse de « 2X » à « 4X », « 6X », et « 8X ».

Pressez le bouton enter de la manette (18) sur la télécommande ou touchez le bouton jouez (>) pour reprendre la reproduction normale.

#### Reproduction recul rapide

Pressez le bouton de la manette ou bien touchez le bouton sur l'écran pour jouer le titre actuel en recul rapide. Pressez et relâchez plusieurs fois de suite pour augmenter la vitesse de « 2X » à « 4X », « 6X », et « 8X ».

Pressez le bouton de la manette ENTER (13) sur l'appareil ou bien touchez le bouton jouez (>) pour reprendre la reproduction normale.

#### Reproduction avance ralentie/recul en ralenti

Pressez le bouton /BAND sur la télécommande pour faire avance ralentie/ recul en ralenti. Pressez et relâchez plusieurs fois de suite pour augmenter la vitesse du ralenti de « 2X » à « 4X » et « 8X » et puis commencer le recul en ralenti.

#### Reproduction répétée

Pressez le bouton RPT (19) sur le panneau de commande, le bouton RPT (7) sur la télécommande ou bien le bouton sur l'écran pour modifier le mode de répétition selon le suivant :

- DVD : Répéter Chapitre, Répéter Titre, Répéter Eteint
- VCD (PBC Off) : Répéter Simple, Répéter Eteint

**A NOTER :** Pour le VCD, la fonction de répétition n'est pas disponible si le PBC est allumé.

#### Fonction de répétition par segment (A-B)

Utilisez la fonction A-B pour définir une zone spécifique du disque à répéter.

- Pressez le bouton RPT A-B (6) sur la télécommande (ou le bouton A-B sur écran) pour régler le point de démarrage (A) du segment à répéter.
- Pressez le bouton RPT A-B de nouveau lorsque vous êtes arrivé au point final (B) du segment à répéter. La partie sélectionnée du DVD va se répéter continuellement.
- Pressez le bouton RPT A-B de nouveau pour annuler la section A-B et arrêter la reproduction répétée.
- **Reproduction au hasard**

Avec un DVD, VCD ou un CD en train de jouer, pressez le bouton RDM sur la télécommande (33) pour activer la reproduction au hasard et jouer tous les chapitres/pistes dans un ordre mélangé. « On » apparaît sur l'écran.

Pressez le bouton sur la manette pour jouer la prochaine piste au hasard.

Pressez le bouton RDM de nouveau pour éteindre la reproduction au hasard.

**A NOTER : Lorsqu'un VCD est en train de jouer avec le PBC allumé, activer la reproduction au hasard va automatiquement éteindre le PBC.**

## Accéder au menu DVD

Pressez le bouton **MENU** (1) sur la télécommande pour rappeler le menu DVD principal. Utilisez la manette pour sélectionner un titre du menu ou touchez le titre sur l'écran.

Pressez le bouton **TITLE** (2) sur la télécommande ou sur l'écran pour sélectionner un titre différent pour la reproduction.

Pressez le bouton **ENTER** (manette) pour confirmer votre sélection et commencer la reproduction. Vous pouvez aussi sélectionner un titre utilisant l'écran tactile.

## Se mouvoir à travers les chapitres

Pressez le bouton **>** sur la manette ou le bouton **>>|** sur l'écran pour avancer jusqu'au prochain chapitre sur le DVD.

Pressez le bouton **<** sur la manette ou le bouton **|<<** sur l'écran pour aller au chapitre précédent.

## Sélection directe du chapitre/de la piste

### Entrée directe par télécommande

Pendant la reproduction du DVD, VCD et CD, vous pouvez utiliser le pavé numérique sur la télécommande (29) pour accéder directement à une piste.

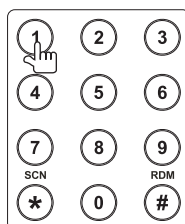



- Chapitre : 012/016 – « 002/016" indique que le

### Entrée directe par écran tactile

Pour sélectionner un titre, chapitre/piste ou un temps de

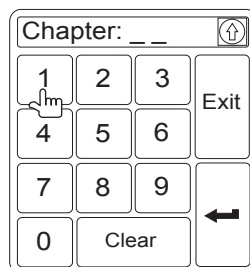
reproduction spécifiée directement, touchez le bouton  sur l'écran pour afficher le menu d'entrée directe.



Utilisez le bouton  pour sélectionner le Titre ; Chapitre, ou l'entrée Heure.

- Titre : \_/#
- Chapitre : \_ \_/###
- Heure : \_ : \_ : \_ : \_

Entrez le titre, chapitre/piste désiré ou l'heure désirée en utilisant le pavé numérique sur l'écran et puis pressez le bouton **Enter**. Pour quitter l'écran sans faire une sélection, touchez **Exit**. Pour effacer votre entrée et recommencer touchez **Clear**.

## Visionner un angle de l'image alternatif (Uniquement DVD)

Certains DVDs contiennent des scènes qui ont été filmées des angles différents simultanément. Pour des disques enregistrés avec des angles multiples, pressez le bouton **ANGLE** (13) sur la télécommande pour basculer entre les angles disponibles de l'image sur écran.

## Zooming

Pressez les boutons **PRESET** **A** et **V** buttons (11, 12) sur la télécommande pour élargir et faire panoramique par une image vidéo en utilisant les choix suivantes : « ZOOM 1.5 », « ZOOM 2 », « ZOOM 3 », and « OFF ».

deuxième des 16 titres sur le DVD est actuellement

## Des disques à langues multiples (DVD uniquement)

### Changer la langue audio

Si vous regardez un disque enregistré dans des langues multiples, pressez le bouton **AUDIO** (5) sur la télécommande pour choisir une langue.

### Changer la langue de sous-titrage

Si vous regardez un disque enregistré dans des langues multiples avec des sous-titres, pressez le bouton **SUBTITLE** (9) sur la télécommande pour choisir la langue dans laquelle vous voudriez que les sous-titres apparaissent.

**A NOTER : Pendant la reproduction d'un VCD, pressez le bouton AUDIO (5) sur la télécommande pour choisir entre le canal Gauche, Canal Droite et Stéréo.**

## PBC (Commande de reproduction - VCD uniquement)

Pour des VCDs avec la fonctionnalité de reproduction, la commande de reproduction (PBC) fournit des commandes supplémentaires pour la reproduction VCD.

Pressez le bouton **MENU** (1) sur la télécommande pour basculer entre les fonctions PBC « Allumé/Eteint ». Lorsque le PBC est allumé, la reproduction commencer à partir de piste 1 de la liste d'écoute.

**A NOTER : Lorsque le PBC est activé, avance rapide, reproduction en ralenti, piste prochaine/précédente sont disponibles. La reproduction répétée et la sélection directe de piste ne sont pas disponibles.**

Lorsque le PBC est activé, sélectionner la reproduction au hasard, scannage ou la reproduction à rechercher désactive automatiquement le PBC.

## Information sur la reproduction

Pendant la reproduction DVD et VCD, pressez le bouton **DISP** sur le panneau de commande (2) ou sur la télécommande (10) pour afficher l'information sur la reproduction sur l'écran y comprise la média qui joue et le temps de reproduction actuel.

### Information sur la reproduction DVD

L'information suivante est affichée en haut de l'écran pendant la reproduction DVD :

- Titre : 05/08 – « 05/08" indique que le cinquième des 8 titres sur le DVD est actuellement reproduit.

- 00:41:28 – « 00:41:28 » indique le temps de reproduction du titre actuel

L'information suivante est affichée en bas de l'écran :

- Avant : Source
- Arrière : Source
- HORLOGE

**Information sur la reproduction du VCD**

L'information suivante est affichée en haut de l'écran pendant la reproduction VCD :

- VCD 2.0 – Format du disque actuel.
- Titre : 06/18 – « 06/18 » indique que le sixième des 18 pistes sur le VCD est actuellement reproduit
- 00:02:18 – « 00:02:18 » indique le temps de reproduction de la piste actuelle.

**Information général sur le disque**

**Table 6: Propriétés du disqueDisc Properties**

Symbol e	Propriétés du disque à 12cm	Temps de reproduction maximal
	Simple face simple couche (DVD-5) Simple face double couche (DVD-9) Double face simple couche (DVD-10) Double face double couche (DVD-18)	(MPEG 2 Méthode) 133 minutes 242 minutes 266 minutes 484 minutes
	Simple face simple couche (VCD)	(MPEG 1 Méthode) 74 minutes
	Simple face simple couche	74 minutes

**Table 7: Symboles du disque**

Symbole	Signification
	Indique le code régional où le disque peut être joué. <ul style="list-style-type: none"> <li>• Region 1 : USA, Canada, East Pacific Ocean Islands</li> <li>• Region 2 : Japan, Western Europe, Northern Europe, Egypt, South Africa, Middle East</li> <li>• Region 3 : Taiwan, Hong Kong, South Korea, Thailand, Indonesia, South-East Asia</li> <li>• Region 4 : Australia, New Zealand, Middle and South America, South Pacific Ocean Islands/ Oceania</li> <li>• Region 5 : Russia, Mongolia, India, Middle Asia, Eastern Europe, North Korea, North Africa, North-West Asia</li> <li>• Region 6 : Mainland China</li> <li>• TOUT : Toutes les régions</li> </ul>

**Table 7: Symboles du disque**

Symbole	Signification
	Le nombre des langues vocales enregistrées. Le numéro à l'intérieur de l'icône indique le nombre de langues sur le disque (maximum 8)
	Nombre de langue de sous-titrages disponibles sur le disque (maximum 32)
	Nombre d'angles fourni (maximum 9)
	Rapport largeur/longueur disponibles. « LB » signifie Boîtes à Lettres et PS signifie Panoramique/Scannage. Dans l'exemple à gauche la vidéo 16:9 peut être converti en vidéo Boîtes à Lettres.

## OPERATION AUDIO DVD/CD

Des instructions pour la commande TFT et Insérer/Ejecter sont les mêmes pour opération DVD et CD. Veuillez voir la section sur Opération Vidéo DVD/Disque pour des informations sur ces sujets.

Le VM9423 jouera de la musique ou d'autres fichiers audio depuis les formats/média disque suivants :

- CD-DA
- CD-R/RW
- DVD
- DVD+R/RW
- DVD-R/RW

Après l'insertion du disque, le disque et le titre de la piste (si disponible) avec le numéro de la piste et le temps de reproduction apparaissent sur l'écran.

### Interface d'utilisateur lecteur CD

Les indicateurs sur écran et les zones de clé tactile pour la reproduction CD sont donnés ci-dessous.

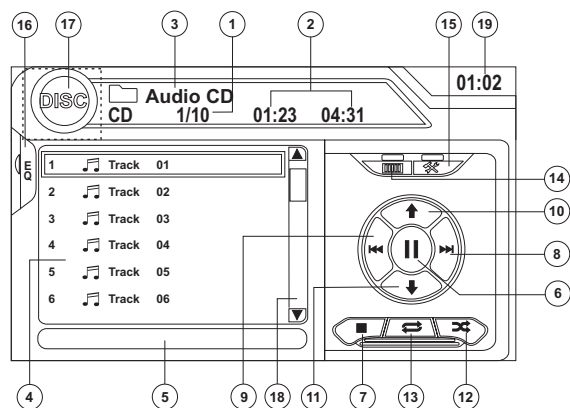

1. Piste actuelle et le nombre total des pistes sur le disque
2. Temps de reproduction écoulé/longueur de la piste
3. Titre du disque
4. Titres de piste disponibles
5. Information ID3
6. || : Touchez pour suspendre/ jouer la reproduction du disque
7. ■ : Touchez pour arrêter la reproduction du disque
8. >>| : Touchez pour aller à la piste prochaine
9. |<< : Touchez pour aller à la piste précédente

10. ↑/>> : Touchez pour naviguer la liste d'écoute/touchez pour faire avance rapide
11. ↓/|<< : Touchez pour naviguer la liste d'écoute/touchez pour faire recul ou rebobinage rapide
12. Touchez pour activer/ désactiver mode de reproduction au hasard
13. Touchez pour activer/désactiver le mode de reproduction répétée
14. Touchez pour accéder à l'écran d'entrée directe
15. Touchez pour voir le menu SETUP
16. Touchez pour voir Analyseur de Spectre > Egaliseur
17. Touchez pour voir le MENU SOURCE et sélectionner une nouvelle source de reproduction
18. Touchez la barre de défilement et des flèches pour voir la page précédente/prochaine des chansons
19. Temps actuel

### Commander la reproduction

#### Arrêter la reproduction

Touchez le bouton ■ sur écran ou pressez le bouton ■ (20) sur la télécommande pour arrêter la reproduction du disque.

Pour reprendre la reproduction, touchez le bouton ► sur l'écran ou bien pressez le bouton de la manette.

#### Suspendre la reproduction

Touchez le bouton ► sur écran ou bien pressez le bouton de la manette pour suspendre ou reprendre la reproduction du disque.

#### Se mouvoir à travers les pistes

Pressez le bouton >>| (19) sur la télécommande ou sur l'écran ou utiliser le bouton > sur la manette pour avancer jusqu'à la piste prochaine sur le disque.

Pressez le bouton |<< (17) sur la télécommande ou sur l'écran ou utilisez le bouton < sur la manette pour aller à la piste précédente.

#### Reproduction répétée

Touchez le bouton ⇄ sur l'écran, pressez le bouton RPT sur la télécommande (7) ou sur le panneau de commande (19) pour modifier le mode de reproduction répétée selon le suivant :

- DVD : Répéter Chapitre, Répéter Titre, Répéter Eteint
- CD-DA : Répéter Un, Répéter Tout, Répéter Eteint
- CD-R/RW : Répéter UN, Répéter Tout, Répéter Eteint
- DVD-R/RW : Répéter Un, Répéter Tout, Répéter Eteint

#### Sélection de scannage des pistes (CD-DA disques uniquement)

Pendant la reproduction du disque, pressez le bouton **SCN** sur la télécommande (34) ou le bouton **INT** (20) sur le panneau de commande pour jouer les dix premières secondes de chaque piste. Lorsqu'une piste désirée est atteinte, pressez le bouton **SCN** de nouveau pour annuler la fonction et jouer la piste sélectionnée.

#### Sélection de reproduction au hasard

Lorsque la reproduction du disque est arrêtée, pressez le bouton **RDM** sur la télécommande (33) pour jouer les pistes sur le disque dans un ordre mélangé au hasard. Touchez le bouton **RDM** de nouveau pour annuler le mode de reproduction au hasard.

**A NOTER : CD-R et CD-RW ne joueront pas à moins que la séance d'enregistrement n'ait été finalisée.**

#### Avance Rapide

Touchez le bouton ↑ sur l'écran ou bien pressez le bouton ▲ sur la manette pour faire avance rapide. Pressez et relâchez le bouton plusieurs fois de suite pour augmenter la vitesse de « 2X » à « 4X », « 6X », et « 8X ».

#### Recul rapide

Touchez le bouton ↓ sur l'écran ou bien pressez le bouton ▼ sur la manette pour faire recul rapide. Pressez et relâchez le bouton pour augmenter la vitesse de « 2X » à « 4X », « 6X », et « 8X ».

### Entrée directe de piste

Pour sélectionner une piste directement, touchez le bouton

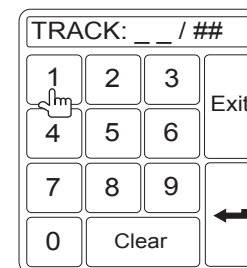

sur l'écran pour afficher le menu d'entrée directe.

Entrez le numéro de piste désiré en utilisant le pavé numérique sur écran et puis pressez le bouton **Enter**. Pour quitter l'écran sans faire de sélection, touchez **Exit**. Pour effacer votre entrée et recommencer, touchez **Clear**.

## JOUER DES FICHIERS MP3/WMA

Instructions pour la commande TFT et Insérer/Ejecter sont les même pour opération DVD et MP3. Veuillez voir la section sur l'opération vidéo DVD/Disque pour des informations sur ces sujets.

*A NOTER : Lorsque vous enregistrez des fichiers MP3/WMA sur un disque DVD, utiliser la choix d'enregistrement 2x ou 4x si disponible. Cette vitesse d'enregistrement plus lente aidera à éliminer des erreurs tampons et augmenter la fiabilité de la lecture du disque. Aussi, utilisez des dossiers lorsque vous enregistrez un nombre important de chansons/fichiers sur un disque pour une navigation de la musique facile. Sélectionnez la choix « Disc at Once » et fermez votre disque.*

### Exigence fichiers et média MP3/WMA

Ce lecteur vous permet de reproduire des fichiers MP3 et WMA enregistrés sur des CD-R/RWs, DVD+R/RWs, and DVD-R/RWs. Pour des disques CD-RW veuillez vous rassurer qu'ils soient formatés en utilisant la méthode pleine et non pas la méthode rapide pour empêcher des opérations de disque illégales.

Vous pouvez enregistrer jusqu'à 1500 chansons/fichiers sur un disque pour un mélange de musique MEGA DVD. N'excédez pas ce nombre de chansons/fichiers sinon il peut y avoir des problèmes de lisibilité.

#### Compatibilité avec format MP3

Les formats de nomination des fichiers donnés ci-dessous sont compatibles avec cet appareil :

- ISO 9660 – nom du fichiers : 12 caractères, extension du fichier : 3 caractères
- ISO 9660 – nom du fichier : 31 caractères, extension du fichier : 3 caractères
- Joliet – 64 caractères

Si le nom du fichier ou du dossier ne se conforme pas au standards du système de fichier ISO 9660, il peut ne pas être affiché ou reproduit correctement. Utilisez les réglages suivants lorsque vous compressez des données audio pour votre disque MP3 :

- Taux de transfert de bits : 128kbps
- Fréquence d'échantillonnage : 48kHz

*A NOTER : Lorsque vous enregistrez des fichiers MP3 jusqu'à la capacité maximum du disque, désactivez l'écriture supplémentaire. Pour enregistrement sur un disque vide jusqu'à sa capacité maximum, utilisez le réglage « Disc at Once ».*

#### L'ordre de reproduction MP3

Lorsqu'ils sont sélectionnés pour reproduction, des fichiers et des dossiers (Recherche Dossier ; Recherche Fichier, ou Sélectionnez Dossier) sont accédés dans l'ordre dans lequel ils avaient été écrits par l'écrivain CD. Par conséquent, l'ordre dans lequel on s'attend à les écouter peut ne pas s'accorder avec l'ordre dans lequel ils sont actuellement joués. Vous pouvez régler l'ordre dans lequel des fichiers MP3/WMA sont joués en les écrivant sur un médium tel que CD-R avec les noms de fichier commençant avec les numéros de séquence de reproduction tels que « 01 » à « 99 ».

Par exemple, un médium avec la hiérarchie dossier/fichier suivant est soumis à la Recherche Dossier, Recherche Fichier ou Sélectionner dossier, comme montré ci-dessous.

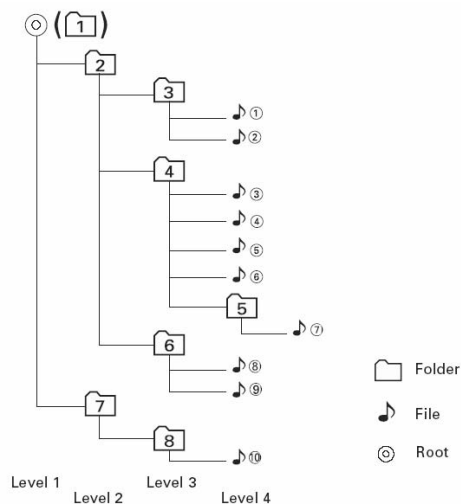

Le lecteur VM9423 ne reconnaîtra que trois niveaux de dossiers et n'affiche pas de dossiers qui ne contiennent que d'autres dossiers. Dans l'exemple ci-dessus, l'appareil affiche des dossiers 3, 4, 6 et 8, mais non pas 2 et 7 puisqu'ils ne contiennent pas de pistes directement. Dossier 5 n'est pas reconnu du tout puisqu'il est au quatrième niveau.



## Charger une carte SD

**A NOTER : Le VM9423 soutiendra des cartes SD jusqu'à 8GB. Des cartes SD plus grandes que celles-ci (Cartes SDHC) ne seront pas reconnues.**

Pour insérer une Carte SD, vous devez d'abord presser le bouton **▲/EJECT** sur le panneau de commande (5) ou sur la télécommande (23) pour révéler la fente de la carte SD (14). Insérez la carte SD dans la fente destinée à la carte et l'appareil lira les fichiers audio/vidéo sur la carte automatiquement.

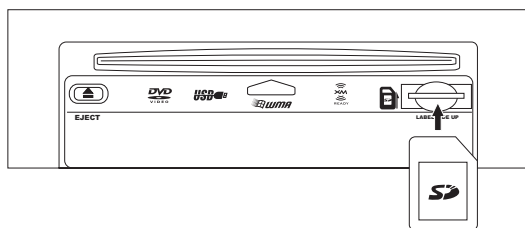

Pour enlever la carte, pressez d'abord le bouton **SRC** (6) pour changer à un autre mode et arrêter la reproduction SD. Poussez et relâchez pour faire sauter la carte vers le dehors. Tenez la carte SD et tirez-la tout droit. La plupart des cartes ont un recoin mince qui aide à l'enlèvement.

## Charger un dispositif USB

**A NOTER : Le port USB reconnaîtra la plupart des dispositifs USB à mémoire flash aussi bien que des disques durs portatifs avec des fichiers vidéo/audio. Ce disque dur doit être formaté à FAT32. L'installation de tête du système d'opération ne soutient pas de structure de fichier NTFS.**

1. Trouvez le jack USB situé sur le MediaLink<sup>4</sup>.

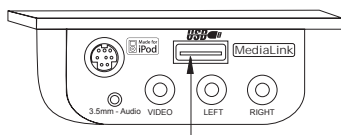

Connecteur USB du Type A

2. Insérez le dispositif USB dans le connecteur USB. L'appareil lira les fichiers de média audio/vidéo sur le dispositif USB automatiquement.

Pour enlever le dispositif USB, pressez le bouton **SRC** (6) pour changer à un autre mode et puis enlevez le dispositif USB du connecteur USB.

## Interface d'utilisateur MP3

Les indicateurs sur écran et les zones de clés tactiles pour la reproduction Mp3 sont donnés ci-dessous.

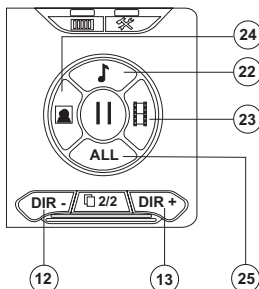
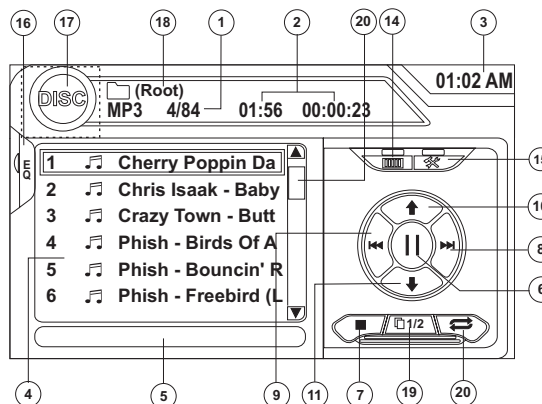

1. Piste actuelle et le nombre total de piste sur la racine du disque
2. Temps de reproduction écoulé, longueur de piste
3. Temps actuel
4. Titres de piste
5. Information ID3
6. **||** : Touchez pour jouer/suspendre la reproduction du disque
7. **■** : Touchez pour arrêter la reproduction du disque

8. **>>|** : Touchez pour aller à la piste prochaine
9. **|<<** : Touchez pour aller à la piste précédente
10. **↑/>>** : Touchez pour naviguer la liste d'écoute/touchez pour faire avance rapide
11. **↓/<<** : Touchez pour naviguer la liste d'écoute/ touchez pour faire recul ou rembobinage rapides
12. **DIR -** : Touchez pour voir le dossier précédent
13. **DIR +** : Touchez pour voir le dossier prochain
14. Touchez pour accéder à l'écran d'entrée directe
15. Touchez pour voir le menu SETUP
16. Touchez pour voir l'Analyseur de Spectre > Egaliseur
17. Touchez pour voir le MENU SOURCE et sélectionner une nouvelle source de reproduction
18. Nom du dossier
19. **1/2** ou **2/2** : Touchez ce bouton page pour voir une deuxième page de boutons sur écran.
20. Touchez la barre de défilement et les flèches pour voir la page prochaine/précédente de chansons
21. Touchez pour activer/désactiver le mode de reproduction à répétition
22. Touchez pour accéder au menu Musique
23. Touchez pour accéder au menu Vidéo
24. Touchez pour accéder au menu Photo
25. Naviguez tous les fichiers

## Commander la reproduction du disque MP3/WMA

### Jouer des fichiers MP3/WMA

Après l'insertion d'un disque MP3/WMA, les fichiers joueront dans la séquence établie par le répertoire « Racine ».

*A NOTER : Lorsque vous enregistrez des fichiers MP3/WMA sur un disque DVD, utilisez la choix d'enregistrement 2x ou 4X si disponible. Cette vitesse d'enregistrement plus lente aidera à éliminer des erreurs tamons et augmentera la fiabilité de la lecture du disque. Aussi, utilisez des dossiers lorsque vous enregistrez une quantité importante de chansons/fichiers pour une navigation facile de la musique. Sélectionnez « Disc at Once » et fermez votre disque.*

### Arrêter la reproduction

Touchez le bouton **■** sur écran ou bien pressez le bouton **■/BAND** (20) sur la télécommande pour arrêter la reproduction du disque.

Pour reprendre la reproduction, touchez le bouton **▶** sur écran, pressez le bouton de la manette (13) sur le panneau

avant, ou bien pressez le bouton >|| (18) sur la télécommande.

#### ***Suspendre la reproduction***

Touchez le bouton ► sur écran, pressez le bouton manette (13) sur le panneau avant, ou bien pressez le bouton ►|| (18) sur la télécommande pour suspendre ou reprendre la reproduction du disque.

#### ***Se mouvoir à travers les pistes***

Pressez le bouton >>| (19) sur la télécommande ou sur écran ou bien utilisez le bouton > sur la manette (14) pour avancer jusqu'à la piste prochaine sur le disque.

Pressez le bouton |<< (17) sur la télécommande ou sur écran ou bien utilisez le bouton < sur la manette (10) pour aller à la piste précédente.

#### ***Reproduction répétée***

Touchez le bouton ⇄ sur écran, pressez le bouton RPT (19) sur la télécommande pour modifier le mode de répétition selon le suivant : Répéter Simple, Répéter Dossier, Répéter Eteint.

#### ***Sélectionner la reproduction au hasard***

Pressez le bouton RDM (33) sur la télécommande pour jouer les fichiers sur un disque au hasard dans un ordre mélangé. Pressez RDM de nouveau pour annuler le mode de Reproduction au Hasard.

---

***A NOTER : CD-R et CD-RW ne joueront pas à moins que la séance d'enregistrement n'ait été finalisée.***

---

## OPERATION iPod

### Interface d'utilisateur iPod

Les indicateurs sur écran et les zones de clés tactiles pour la reproduction iPod sont donnés ci-dessous.

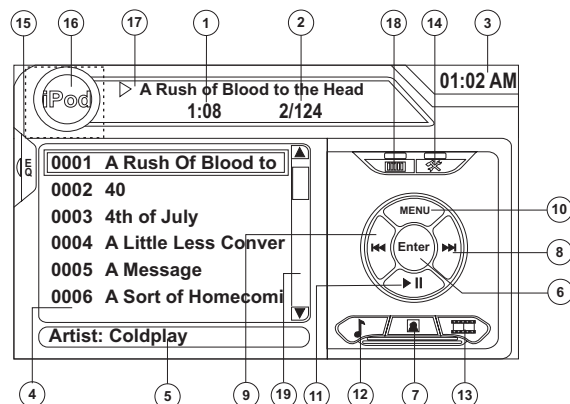

1. Temps de reproduction écoulé
2. Piste actuelle et le nombre total des fichiers
3. Temps actuel
4. Information menu/titres média
5. Information ID3
6. Entrez
7. Touchez pour accéder aux photos
8. >>| : Touchez pour aller à la piste prochaine
9. |<< : Touchez pour aller à la piste précédente
10. Touchez pour accéder au menu iPod
11. >|| : Touchez pour suspendre/jouer la reproduction du disque
12. Touchez pour accéder aux fichiers musiques
13. Touchez pour accéder aux fichiers vidéo
14. Touchez pour accéder à l'écran SETUP
15. Touchez pour voir l'Analyseur de Spectre > Egaliseur
16. Touchez pour voir le SOURCE MENU et sélectionner une nouvelle source de reproduction
17. Titre de chanson
18. Touchez pour voir le menu d'entrée directe
19. Touchez la barre de défilement et les flèches pour voir la page prochaine/précédente des chansons

### Commander votre iPod

L'appareil changera automatiquement au mode iPod lorsqu'un iPod est branché dans le MediaLink<sup>4</sup>. Pour revenir au menu iPod de n'importe quelle source, pressez le bouton **SRC** (6) sur le panneau avant ou la télécommande (8) jusqu'à ce que le menu iPod apparaisse sur l'écran.

**A NOTER : Soyez sûr que votre iPod a le dernier logiciel Apple installé pour éviter des questions de connectivité.**

Les icônes d'écran tactile suivantes et les boutons de télécommande sont utilisés pour accéder aux menus iPod.

Menu	Ecran Tactile	Télécommande
Musique		AUDIO
Photos		SUB-TITLE
Vidéos		ANGLE

Utilisez l'écran tactile, la manette ou les clés directionnels sur la télécommande pour naviguer les menus iPod.

#### Reproduction de musique iPod

Pour accéder aux fichiers musiques iPod, touchez le bouton sur écran ou bien pressez le bouton **AUDIO** (5) sur la télécommande.

- Touchez le bouton > || sur l'écran pour jouer/ suspendre.
- Touchez >>| **SUR ÉCRAN, PRESSEZ LE BOUTON >>|** (19) sur la télécommande ou bien pressez le bouton > sur la manette (17) pour aller à l'article prochain sur le menu.
- Touchez |<< sur écran ; pressez le bouton |<< (17) sur la télécommande, ou bien pressez le bouton < sur la manette (16) pour aller à l'article précédent sur le menu.
- Utilisez l'écran tactile ou bien pressez le bouton >|| (18) sur la télécommande ou le bouton **ENTER** sur la manette (20) sur le panneau de commande pour sélectionner la choix menu surlignée.
- Pressez le bouton >> (14) sur la télécommande ou le bouton (18) sur la manette, touchez le bouton **MENU** sur écran pour revenir au menu précédent.

#### Avance rapide/Recul rapide

Pressez et maintenez les boutons |<< ou >>| sur l'écran ou sur la télécommande (17, 19) pour une seconde et continuer à faire avance rapide ou recul rapide. Relâchez pour reprendre la reproduction normale.

#### Reproduction des photos

Alors que des photos iPod peuvent être visionnées sur l'écran du VM9423 vous devez utiliser les commandes de choix de reproduction photos iPod.

Touchez l'icône sur écran ou bien pressez le bouton **SUB-TITLE** (9) sur la télécommande pour accéder au mode PHOTO iPod. Le VM9423 relâchera la commande vers l'iPod pour que vous puissiez sélectionner de la média vidéo pour être affichée sur le moniteur TFT. Pour quitter le mode PHOTO, touchez l'écran.

#### Reproduction Vidéo

Alors que de la vidéo iPod peut être visionnée sur l'écran VM9423 vous devez utiliser l'iPod pour commander des choix de reproduction vidéo.

Touchez le bouton sur l'écran ou bien pressez le bouton **ANGLE** (13) sur la télécommande pour accéder au mode iPod VIDEO. Le VM9423 relâchera la commande à l'iPod pour que vous puissiez sélectionner la média vidéo pour être affichée sur le moniteur TFT. Pour quitter le mode VIDEO, touchez l'écran, pressez le bouton >> (14) sur la télécommande, ou bien pressez le bouton **MENU** sur l'iPod.

**A NOTER : Pour transmettre de la vidéo depuis votre iPod à l'écran du VM9423 vous devez d'abord régler les choix suivantes à travers le menu des réglages vidéo iPod : TV Out = On, TV Signal = NTSC, et Widescreen = On.**

**A NOTER : Après le débranchement de votre iPod, le VM9423 reviendra toujours au dernier mode accédé lorsque l'iPod est branché dans l'appareil.**

## Entrée directe Piste/Fichier

Pour sélectionner une piste/un fichier directement, touchez le

bouton  sur la commande sur écran pour afficher le menu d'entrée directe.

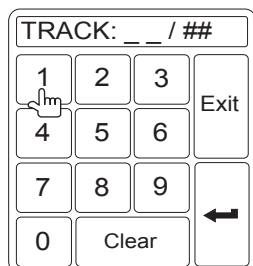

Entrez la piste/le fichier désiré en utilisant le pavé numérique sur écran. Pressez le bouton **Enter** pour syntoniser à la station sélectionnée. Pour quitter l'écran sans changer de station, touchez **Exit**. Pour effacer votre entrée et recommencer, touchez **Clear**.

Vous pouvez aussi utiliser le pavé numérique (29) sur la télécommande pour accéder directement aux fichiers.

## OPERATION BLUETOOTH

**A NOTER : Opération Bluetooth exige un accessoire BTM10 facultatif.**

### A propos de Bluetooth

Bluetooth est une technologie de branchement radio sans fil à courte portée qui s'est développée comme un remplacement de câble pour des téléphones portatifs, des ordinateurs de poche et d'autres dispositifs encore. Bluetooth opère dans la gamme de fréquence 2.4 GHz et transmet des données et de la voix à des vitesses de jusqu'à 1 mégabit par seconde. Bluetooth était lancé par un groupe à intérêt spécial composé de Ericsson Inc., Intel Corp., Nokia Corp., Toshiba et IBM en 1998, et il est actuellement développé par presque 2000 entreprises partout dans le monde. La marque déposée Bluetooth et les logos appartiennent à Bluetooth SIG, Inc. et tout utilisation de telles marques par Audiovox Corporation se fait sous licence. D'autres marques déposées et des noms commerciaux appartiennent à leur propriétaires respectifs.

**A NOTER : La distance ligne de vue entre cet appareil et votre téléphone cellulaire doit être 8mètres ou moins pour envoyer et recevoir des données et de la voix par la technologie sans fil Bluetooth. Pourtant, la distance de transmission peut devenir plus courte que la distance estimée en fonction de l'environnement dans lequel il est utilisé.**

Avant de tenter d'utiliser des fonctions Bluetooth sur le VM9423, veuillez vous assurer que votre téléphone portatifs soutient des fonctions Bluetooth (Combiné ou profils mains libres ou les deux). Adhérez aux consignes suivantes pour une opération réussie :

- Avant d'utiliser des fonctions Bluetooth, vous devez appairer votre téléphone portatif à l'installation de tête du VM9423 (voir Appairer le Système Bluetooth avec votre Téléphone Portatif et l'Installation de tête). Pour assurer la meilleure réception pour appairer et rebranchement veuillez vous assurer que la pile du téléphone est chargé au bout avant que vous ne commencent.
- Essayez de performer l'appairer dans quelques secondes de la mise en marche du téléphone.
- Lorsque l'appareil a été appairé avec le téléphone, le numéro du modèle de l'appareil, « VM9423 », s'affichera sur le téléphone portatif.

- Pour avoir la meilleure performance, gardez toujours le téléphone portatif dans 3 mètres de l'installation de tête.
- Gardez toujours un chemin dégagé entre le téléphone portatif et l'installation de tête. Ne placez jamais un objet métallique ou tout autre obstacle entre le téléphone portatif et l'installation de tête.
- Certains téléphone portatifs (comme le Sony Ericsson) peuvent avoir une choix « Mode Economie de Puissance ». VEUILLEZ NE PAS se servir du mode d'économie de puissance avec le VM9423.
- Avant d'accepter ou faire un appel, assurez-vous que la fonction Bluetooth de votre téléphone portatif est allumée.
- Pour assurer la meilleure qualité/performance de conversation, rester à l'intérieur d'un mètre de l'installation de tête lorsque vous parlez.
- Pour débrancher le téléphone portatif de l'installation de tête, éteignez la connectivité Bluetooth sur votre téléphone portatif.
- **La recherche directe de l'annuaire à travers l'installation de tête n'est disponible que si votre téléphone portatif soutient le téléchargement de l'annuaire.** Si la fonction n'est pas soutenue, l'installation de tête affichera « Phone book not provided by this phone » lorsqu'une tentative est faite de télécharger un annuaire.

### Interface d'utilisateur Bluetooth

Les indicateurs sur écran et les zones de clés tactiles pour l'opération Bluetooth sont donnés ci-dessous.

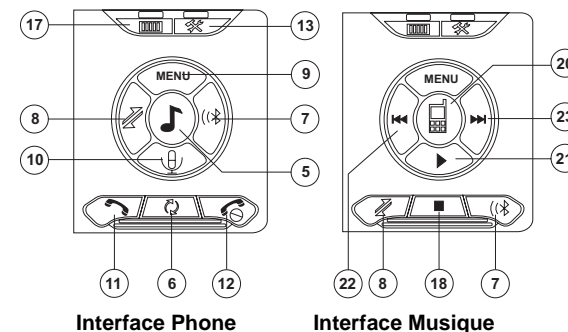
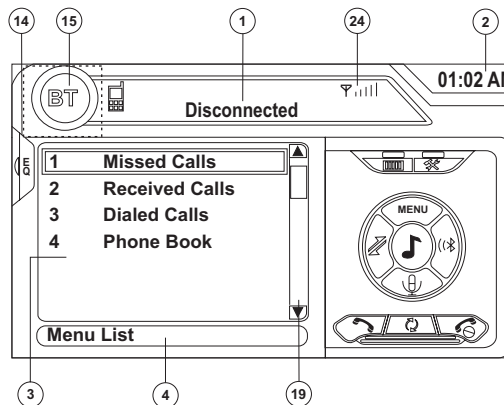

1. Statut de branchement actuel/dispositif branché
2. Temps actuel
3. Menu Bluetooth
4. Statut d'opération actuelle
5. Basculer menu Musique/Téléphone
6. Transférez appel actif au combiné
7. Appairer votre téléphone Bluetooth (Utilisation pour la première fois)
8. Branchez/Débranchez dispositif Bluetooth (téléphone ; PDA, lecteur de musique personnel, etc.) avec la fonction mains libres.
9. Quitter l'affichage du listing des appels
10. Mettre le microphone (situé sur le côté gauche de la radio) en sourdine/ rétablir le volume pendant un appel actif.
11. Répondre à l'appel entrant/faire un appel
12. Rejeter l'appel entrant/ quitter le processus d'appairer/quitter lire l'annuaire ou le listing des appels
13. Touchez pour voir le menu SETUP
14. Touchez pour voir l'Analyseur de Spectre > Egaliseur
15. Touchez pour voir le MENU SOURCE et sélectionner une nouvelle source de reproduction
16. Indique le branchement/l'opération actuelle (--> indique un appel entrant, <-- indique une alerte de composition)
17. Touchez pour accéder à l'écran d'entrée directe
18. ■ : Touchez pour arrêter la reproduction
19. Touchez la barre de défilement et les flèches pour voir la page prochaine/précédentes de chansons
20. Bascule Musique/Téléphone mode/menu
21. Jouer/Suspendre le fichier sélectionné
22. |<< : Touchez pour aller au fichier précédent

23. >>| : Touchez pour aller au fichier prochain

24. Indicateur de force du signal

## Profil Mains Libres (HFP)

Pour utiliser un téléphone sans fil avec cet appareil, il est nécessaire d'abord d'établir un branchement en utilisant la technologie sans fil Bluetooth. Le branchement est normalement établi en utilisant le HFP (Profil Mains Libres) ce qui vous donne une commande totale des fonctions disponibles. Pourtant, dépendant de votre téléphone le branchement peut être fait en utilisant HSP (Profil Combiné) rendant certaines fonctions non-disponibles. C'est une limitation de votre téléphone et non pas du VM9423.

Puisqu'il y a toujours un nombre de mise en oeuvre du téléphone portatif au Bluetooth disponible sur le marché, les opérations avec votre téléphone portatif Bluetooth varieront d'une manière significative.

Veillez vous référer au mode d'emploi qui accompagna votre téléphone portatif Bluetooth avec ce mode d'emploi lorsque vous opérez votre téléphone avec cet appareil.

## Apparier le Système Bluetooth avec votre Téléphone Portatif et l'Installation de tête

1. Pressez le bouton (8) pour initier le processus d'appariement. Gardez le téléphone portatif à 2 mètres de l'installation de tête lorsque vous appariez. Pour terminer le processus d'appariement pressez le bouton (8 de nouveau).
2. Sélectionnez la choix de configuration Bluetooth sur le téléphone portatif à appairer (veuillez vous référer au mode d'emploi du téléphone pour apprendre comment entrer dans la configuration Bluetooth ; allumer et éteindre Bluetooth et performer l'appariement).

**A NOTER : Certains téléphones exigent un « clé de passe » ou un code d'appariement pour brancher. Si votre téléphone exige un clé de passe ou un code d'appariement vous aurez besoin d'entrer ce numéro dans le champ Pairing Code sous le menu de Configuration Bluetooth. Le code d'appariement par défaut de plusieurs téléphones est « 0000 ». Le code par défaut pour le VM9423 est « 1234 ». Voir « Fonctions du sous-menu Bluetooth » à la page 83 pour des instructions pour entrer le code d'appariement.**

3. Sélectionnez « VM9423 » depuis la liste d'appariement sur le téléphone portatif.

- Si l'appariement est réussi le TFT va afficher le numéro du téléphone portatif apparié ou son nom (comme spécifié dans le menu de Configuration Bluetooth de votre téléphone).
- Si l'appariement fait échec, « Phone Pairing Fail » est affiché en bas de l'écran.

## Rebranchement

Lorsque le dispositif Bluetooth est apparié, vous pouvez touchez le bouton pour rebrancher.

**A NOTER : Vous ne pouvez vous branchez qu'à un téléphone utilisant des boutons sur l'interface Téléphone sur écran.**

Chaque fois que le bouton est pressé, l'installation de tête rebranchera automatiquement avec le téléphone portatif (seulement si le téléphone portatif a été auparavant apparié avec l'installation de tête).

## Gestion des appels entrants

Lorsque vous êtes branché à un téléphone Bluetooth, l'appareil va mettre la sortie audio en sourdine, suspendre la reproduction du CD et change à l'écran Bluetooth lorsqu'un appel est reçu. Le numéro du téléphone entrant apparaîtra en haut de l'écran. Si l'écran est fermé le numéro se déroulera à travers l'affichage aux cristaux liquides. Si l'appel entrant n'a pas d'identification de l'appelleur, le TFT ou l'affichage aux cristaux liquides va afficher « Restricted Number ».

### Répondre à un appel entrant

Pour répondre à un appel touchez le bouton .

Pour une meilleure réception, parlez fort et clairement.

Pour terminer la conversation, pressez le bouton . L'écran va afficher la durée d'appel pendant 3 secondes et puis revenir au mode précédent.

### Rejeter un appel entrant

Touchez le bouton pour rejeter un appel entrant. L'appel va revenir à votre téléphone et peut être répondu directement ou laissé pour messagerie vocale.

### Contrôle de volume

Pour augmenter ou diminuer le volume, tournez la commande **AUDIO** (5) sur le panneau avant ou bien pressez les boutons **VOL+ / VOL-** (15, 16) sur la télécommande.

## Mise en sourdine du microphone

Pour assourdir le microphone, touchez le bouton . Touchez de nouveau pour reprendre la fonctionnalité du microphone.

## Faire un appel sortant

**A NOTER : Pressez le bouton depuis l'écran principal Bluetooth pour automatiquement composer le dernier numéro reçu.**

1. Touchez le bouton pour ouvrir l'écran de composition directe.



2. Utilisez les boutons 0-9, \*, et # pour entrer le numéro du téléphone.
  - Touchez le bouton **CLEAR** pour effacer le dernier chiffre.
  - Touchez le bouton pour dégager le numéro tout entier et recommencer.
3. Après avoir entré le numéro du téléphone, pressez le bouton pour composer le numéro. L'écran de composition directe se fermera dès que votre appel est branché.

Pour terminer la conversation, pressez le bouton .

## Transfert d'appel

Alors que vous parlez, pour transférer l'audio de l'installation de tête au téléphone portatif, touchez le bouton (7). Le TFT affichera « Transfer ». Vous ne pouvez transférer un appel qu'après y avoir répondu.

## La liste menu

La liste menu apparaît au côté gauche de l'écran et peut être accédé des autres modes en touchant le bouton MENU au côté droite de l'écran.

---

**A NOTER : Tous les téléphones ne permettent pas d'accès aux appels manqués, reçus ou composés et certains ne permettront pas le téléchargement de le carnet d'adresses de votre téléphone.**

---

### Appels manqués

La liste des appels manqués récupère la liste des numéros manqués de votre téléphone. Le dernier appel manqué et le premier numéro sur la liste. Touchez la choix menu Appels Manqués pour voir la liste. Pour faire un appel depuis la liste des Missed Calls touchez le numéro et puis touchez le bouton . Le TFT affichera « Cannot get missed record » lorsque la fonction n'est pas disponible.

### Appels composés

La liste Dialed Calls récupère la liste des numéros composés de votre téléphone. Le dernier numéro composé est le premier sur la liste. Touchez le menu choix Dialed Calls pour voir la liste. Pour faire un appel depuis la liste Dialed Calls touchez le numéro et puis touchez le bouton . Le TFT affichera « Cannot get dialed record » lorsque la fonction n'est pas disponibles.

### Appels reçus

Utilisez la liste Received Calls pour voir les dix derniers numéros mis en mémoire sur votre téléphone. Pour accéder à la liste des Reçus, touchez la choix menu Received Calls. Le dernier numéro reçu sera le premier sur la liste. Pour faire un appel depuis la liste des Reçus touchez le numéro et puis touchez le bouton . Le TFT affichera « Cannot get received record » lorsque la fonction n'est pas disponible.

### Annuaire

1. Touchez la choix menu Annuaire pour afficher l'annuaire mis en mémoire dans votre téléphone portatif, si compatible. L'écran affichera « Ready » alors que l'annuaire se télécharge.
2. Téléchargement terminé, vous pouvez utiliser les flèches et la barre de défilement au côté droite de la fenêtre pour naviguer la liste. Puisque l'appareil télécharge une page d'entrées à la fois, il peut y avoir un léger retard alors que la prochaine page de numéros se télécharge.

3. Touchez pour surligner le numéro que vous voulez composer et puis touchez le bouton .

---

**A NOTER : Certains téléphones portatifs ne soutiennent pas le téléchargement de l'annuaire par Bluetooth. C'est une limitation du téléphone, non pas du VM9423.**

---

## Configuration Bluetooth

### Autorépondeur

Vous pouvez choisir d'avoir le VM9423 répondre automatiquement les appels entrants à votre téléphone apparié Bluetooth. Pour mettre « Auto answer » en marche :

1. Touchez le bouton pour voir SETUP.
2. Sélectionnez le sous-menu Bluetooth.
3. Touchez la zone à droite de « Auto answer » pour sélectionner « On ».

### Branchement automatique

L'option Branchement automatique permettra au VM9423 de se brancher automatiquement à votre Bluetooth auparavant apparié lorsqu'il est dans la portée. Lorsque la choix Connect est réglé à « Manual », vous devez presser le bouton pour rétablir le branchement avec votre téléphone. Pour mettre « auto Connect » en marche :

1. Touchez le bouton pour voir le menu SETUP.
2. Sélectionnez le sous-menu Bluetooth.
3. Touchez la zone à droite de Connect pour sélectionner « Auto ».

## Profil de distribution audio avancé (A2DP)

Le VM9423 vous permet de reproduire des fichiers audio de votre téléphone, PDA ou lecteur personnel de musique en utilisant un branchement Bluetooth.

Avant d'utiliser un lecteur audio, il peut être nécessaire d'entrer un code d'identification personnelle dans l'appareil ; Entrez le code d'identification personnelle en utilisant « Fonctions du sous-menu Bluetooth » à la page 83.

---

**A NOTER : Veuillez quitter le mode A2DP avant de tenter de faire un appel téléphonique comme des résultats inattendus peuvent advenir dépendant du modèle de votre téléphone portatif.**

---

Le VM9423 peut commander un lecteur audio Bluetooth par le Profil de distribution audio avancé (A2DP) ou par le Profil

Télécommande Audio/Vidéo. Des lecteurs audio Bluetooth (ou des adaptateurs Bluetooth) compatibles avec ces profils peuvent être branchés à cet appareil. La fonctionnalité varie selon le profil utilisé.

- A2DP : Lecture en transit de votre lecteur audio Bluetooth compatible et écoutez la musique à travers votre VM9423. Reproduction/suspension, sélection de chanson, etc. ne sont pas possibles.
- AVRCP : Reproduction, suspension, sélection de chanson, etc. alors que l'audio se lit en transit de votre lecteur audio Bluetooth compatible au VM9423.

---

**A NOTER : Information sur la chanson (par exemple, temps de reproduction, titre de chanson, index de chanson, etc.) ne peut pas être affiché sur l'appareil.**

---

Puisqu'il y a une quantité de lecteurs audio Bluetooth disponible sur le marché, les opérations avec votre lecteur audio Bluetooth utilisant cet appareil varieront de manière significative.

Veillez référer au mode d'emploi qui accompagna votre lecteur audio Bluetooth aussi bien que ce mode d'emploi-ci en opérant votre lecteur avec le VM9423.

Référez-vous aux instructions sur MUSIC INTERFACE sous « Interface d'utilisateur Bluetooth » à la page 99 pour des informations sur des indicateurs sur écran et des fonctions d'écran tactile qui peuvent être disponibles pendant la reproduction audio.

## DEPANNAGE

Table 8: Dépannage

Problème	Cause	Correction
<b>GENERAL</b>		
L'appareil ne marche pas	Fusible radio a sauté	Installez un nouveau fusible avec le bon rating
	Fusible de la pile de la voiture a sauté	Installez un nouveau fusible avec le bon rating
	Opération illégale	Pressez le bouton RESET situé au coin droit inférieur du panneau avant
La télécommande ne fonctionne pas Remote control does not function	Pile épuisée	Remplacez la pile avec une nouvelle
	Pile installée incorrectement	Enlevez la pile et installez correctement
Pas de sortie audio/sortie audio faible	Branchement de sortie audio incorrect	Vérifiez le câblage et corrigez
	Volume réglé trop bas	Augmentez le niveau de volume
	Branchement MUTE mauvais	Revoyez le diagramme du câblage et vérifiez le branchement « MUTE »
	Hauts parleurs endommagés	Remplacez les hauts parleurs
	Equilibre du volume asymétrique	Ajustez la balance du canal à la position centre
	Le câblage du haut parleur est en contact avec la partie métallique de la voiture	Isoler les branchements du câble des hauts parleurs
Qualité de son pauvre ou distorsion	Disque piraté	Utilisez la copie originale
	Le rating de puissance du haut parleur n'est pas compatible avec cet appareil	Branchez les bons hauts parleurs
	Cour-circuit du haut parleur	Vérifiez les contacts des hauts parleurs
Malfonction Tel-Mute	Le fil « MUTE » est terré	Vérifiez que le branchement MUTE n'est pas terré et qu'il est bien isolé.
L'appareil se réinitialise lorsque le commutateur d'allumage est éteint.	Branchement incorrect entre le fil positif de la pile et ACC	Vérifiez le câblage et corrigez
<b>TFT MONITOR</b>		
Pas d'image	Branchement incorrect au fil de frein de stationnement	Vérifiez le câblage et corrigez
	PRK SW est activé et le frein de stationnement n'est pas engagé	Arrêtez le véhicule dans un endroit sûr et appliquez le frein de stationnement
Image clignotante ou l'interférence apparaissent sur l'écran	DVD n'est pas compatible avec les réglages de vidéo actuels	Changez la configuration pour accommoder le disque
	Branchement signal vidéo incorrect	Vérifiez le câblage et corrigez
Image prolongé ou mauvais rapport hauteur/largeur affiché	Configuration mauvaise du rapport largeur/longueur	Utilisez le bon réglage pour le rapport largeur/longueur
Moniteur s'arrête à une position incorrecte	Le chemin est bloqué	Pressez la clé OPEN pour redémarrer le mouvement du moniteur
<b>TUNER</b>		
Recherche de station faible	Antenne n'est pas étendu jusqu'au bout	Branchez le câble de commande d'antenne correctement
	Antenne n'est pas bien branché	Branchez le câble de commande d'antenne correctement
	L'émission HD Radio est trop loin	Changez au mode de syntonisation Analogue
<b>CD/DVD</b>		
Ne peut pas insérer le disque	Il y a déjà un disque dans l'appareil	Ejectez le disque actuel et en insérer un nouveau



**Table 8: Dépannage**

Problème	Cause	Correction
Disque ne se reproduit pas	Disque est voilé ou égratigné	Utilisez disque en bon état
	Disque est sale ou moite	Nettoyez disque avec un tissu doux
	Le pickup laser est sale	Nettoyez le pickup laser avec un disque de nettoyage
	Disque incompatible utilisé	Utilisez disque compatible
	Rating du disque excède la limite établie par le verrouillage parental	Changez les réglages de verrouillage parental pour abaisser les restrictions
	Le code régional du disque n'est pas compatible avec cet appareil	Utilisez un disque avec le bon code régional
	Le disque est inséré la face en bas	Insérez disque avec la face étiquette en haut
Image floue, tordue ou sombre	Disque est illégalement copié	Utilisez disque original
PBC ne peut pas être utilisé durant la reproduction VCD	PBC n'est pas disponible sur le disque	
Pas de répétition ou de rechercher en jouant le VCD	PBC est allumé	Eteindre PBC
<b>MP3</b>		
Interruption a eu lieu pendant la reproduction	Disque est sale ou égratigné	Nettoyez le disque ou remplacez-le
	Fichier endommagé/mauvais enregistrement	Recréez le disque avec de bon fichiers
Message de reproduction affiché incorrect	Message est plus long que l'affichage aux cristaux liquides	
<b>SAT RADIO</b>		
Pas de son	Branchement câble incorrect	Vérifiez les câbles RCA
Source satellite n'est pas disponible	Branchement de câble incorrect	Vérifiez le câble des Données Satellite
<b>IPOD</b>		
Source iPod n'est pas disponible	Branchement de câble incorrect	Vérifiez les câbles jLink <sup>3</sup> et MediaLink <sup>4</sup>
Ne peut pas voir la vidéo et la média photo sur l'écran TFT	Réglages vidéo iPod mauvais	Vérifiez les réglages vidéo iPod à TV Out = On

## Messages Erreur

**Table 9: Messages erreur**

Message Affiché	Cause	Correction
Loading	Disque est en train d'être lu	
No Disc	Disque est sale	Nettoyez disque avec un tissu doux
	Disque est sens dessus sens dessous	Insérez disque avec la face étiquette en haut
	Disque n'est pas présent dans le compartiment de chargement	Insérez disque
Bad Disc	Disque est sale	Nettoyez disque avec un tissu doux
	Disque est sens dessus sens dessous	Insérez disque avec la face étiquette en haut
Unknown disc	Format disque n'est pas compatible avec cet appareil	
Region Error	DVD n'est pas compatible avec le code régional de l'appareil	

Table 9: Messages erreur

Message Affiché	Cause	Correction
Error	Opération du mécanisme illégale	Pressez la clé EJECT pour 5secondes pour réinitialiser le mécanisme de chargement

## Soin et Maintenance

1. N'utilisez qu'un tissu propre en silicone et un détergent neutre pour nettoyer le panneau avant ou le moniteur. Un tissu rugueux et un détergent qui n'est pas neutre (tel que l'alcool) peut donner des égratignures ou la décoloration.
2. Ne mettez pas d'eau ou des fluides de nettoyage sur l'appareil.
3. Si la température à l'intérieur du lecteur devient trop chaud, un circuit de protection arrête automatiquement la reproduction du disque. Si cela arrive, permettez à l'appareil de se refroidir avant de l'opérer de nouveau.
4. N'insérez jamais rien d'autre qu'un disque de 5" (12cm) dans le lecteur comme le mécanisme peut être endommagé par des objets étrangers.
5. Ne tentez pas d'utiliser un disque CD-Single à 3" (8cm) dans cet appareil, soit sans ou avec un adaptateur puisque cela peut endommager le lecteur et/ou le disque. De tels endommagements ne sont pas couverts par la garantie sur ce produit.
6. Le lecteur CD peut ne pas opérer bien dans l'extrême chaleur ou le froid. Si de telles conditions adviennent permettez à l'intérieur du véhicule d'atteindre une température normale avant d'utiliser le lecteur.
7. Lorsque le véhicule se réchauffe pendant la saison froide ou dans des conditions moites, de la condensation peut apparaître sur le panneau d'affichage aux cristaux liquides. Si cela advient, l'écran n'opérera pas bien jusqu'à ce que la condensation ait évaporé.
8. Nous suggérons que vous utilisez un disque de nettoyage sur cet appareil plus fréquemment que sur l'appareil chez vous à cause des conditions environnementales auxquelles le véhicule est exposé.

## SPECIFICATIONS

### DVD/CD Player

Compatible Disc Media : DVD±R / RW (Single and Dual Layer) and CD-R / RW  
 Formats Compatibles : CD-DA, MP3, WMA, VCD, SVCD, MPEG1 / 2 and Kodak picture CD (JPEG).  
 Rapport signal au bruit : >95dBA  
 Gamme dynamique : >95dB  
 Réponse en fréquence : 20Hz to 20 kHz, -3dB  
 Séparation des canaux : > 60dB @ 1 kHz  
 Adaptateur D/A : Haute performance 24-bit / 192 kHz taux d'échantillonnage, Modulateur Sigma-Delta Multi-bit

### Video

Format : NTSC, PAL (auto-detection)  
 Sortie : 1Vp-p (75-ohm)  
 Entrée : 1Vp-p (75-ohm)

### FM Analog Tuner

Gamme de syntonisation : 87.5MHz - 107.9MHz  
 Sensibilité Mono (-30dB) : 9dBf  
 Sensibilité de mise en sourdine (-50dB) : 15dBf  
 Sélectivité de canal alternative : 70dB  
 Rapport signal au bruit @ 1 kHz : 58dB  
 Rejet de l'image : 80dB  
 Séparation stéréo @ 1 kHz : >30dB  
 Réponse en fréquence : 30Hz - 15 kHz, -3dB

### HD Radio Tuner

FM : Hybrid -89 dBm, (40 dBf), All Digital -112 dBm (17dBf)  
 AM : Hybrid -93, dBm, (36 dBf) All Digital -103 dBm (25dBf)  
 Séparation stéréo : 70 dB  
 Audio THD : .4%  
 Réponse en fréquence (+/-3dB) 20 Hz - 18 kHz  
 Rapport signal au bruit (Stereo) : 70 dB

### AM Tuner

Gamme de syntonisation : 530 kHz - 1710 kHz  
 Sensibilité (-20dB) : 12uV  
 Rapport signal au bruit @ 1 kHz : 50dB  
 Rejet de l'image : 60dB  
 Réponse en fréquence : 150Hz - 2 kHz, -3dB

### Monitor

Taille de l'écran : 6.5" (Mesuré diagonalement), 16:9 Ecran large  
 • 6.1" (155mm) W X 3.51" (89.2mm) H  
 Type d'écran : TFT L'affichage aux cristaux liquides (LCD) matrice active  
 Temps de réponse : 30mSec temps d'ascension, 50mSec temps de descente  
 Résolution :

- 280,800 sub pixels, 1200 (W) X 234 (H)
- Angle de visionnement :
- 60 degrés gauche ou droite
  - 40 degrés vers le haut
  - 55 degrés vers le bas

### GENERAL

Impédance d'entrée auxiliaire : 10k-ohm  
 Alimentation : 11 à 16VDC, terre négative  
 Antenne puissance (Bleue) : 500mA max, protection limitée actuelle  
 Amplificateur à distance (Bleu/Blanc) : 500mA max, protection limitée actuelle  
 Température d'opération : -20C ~ 65C  
 Fusible : 15-amp, mini ATM type  
 Dimensions châssis DIN : 7" X 7" X 2" (178mm x 178mm x 100mm)

### CEA Power Ratings



Sortie Puissance : 13 Watts RMS x 4 channels into 4-Ohms @ < 1% THD+N  
 Rapport signal au bruit : 70dBA sous référence (Référence : 1 Watt, 4-Ohms)  
 Réponse en fréquence : 20 Hz - 20 kHz, -3dB. (Entrée auxiliaire utilisé comme entrée de référence)  
 Voltage fourni de référence : 14.4VDC

*\*Specifications susceptibles à changer sans avis préalable.*

# Limited Warranty

## CD or Multimedia Radios/Headunits

**DO NOT RETURN THIS PRODUCT TO THE STORE**

**Audiovox Electronics Corporation (“the Company”) is committed to quality and customer service, and are pleased to offer you this Warranty. Please read it thoroughly and contact the Company at 1-800-323-4815 with any questions.**

### **Who is covered?**

The Company extends this warranty to the original retail purchaser of products purchased through an authorized Audiovox retailer in the U.S.A., Puerto Rico or Canada. This warranty is not transferable or assignable. Proof of purchase is required in the form of an original sales receipt.

### **What is covered?**

The Company warrants that should this product or any part thereof, under normal use, be proven defective in material or workmanship within 12 months from the date of original purchase, such defect(s) will be repaired or replaced with a new or reconditioned product (at the Company's option) without charge for parts and repair labor.

### **What is not covered?**

This Warranty *does not* cover the following:

- Damage incurred during shipping or transporting the product to the Company or a service center
- Elimination of car static or motor noise
- Defects in cosmetic, decorative or non-operative structural parts
- Correction of antenna problems
- Costs incurred for installation, removal or reinstallation of the product
- Consequential damage to compact discs, USB devices, digital media cards, accessories or vehicle electrical systems
- Damage caused by improper installation, mishandling, misuse, neglect, accident, blown fuse, battery leakage, theft or improper storage
- Products whose factory serial number/bar code label(s) or markings have been removed or defaced
- Damage resulting from moisture, humidity, excessive temperature, extreme environmental conditions or external natural causes

**Please review the “Care and Maintenance” section of your Installation and Operation Manual for additional information regarding the proper use of your product.**

### **Limitations**

THE EXTENT OF THE COMPANY'S LIABILITY UNDER THIS WARRANTY IS LIMITED TO THE REPAIR OR REPLACEMENT PROVIDED ABOVE AND, IN NO EVENT, SHALL THE COMPANY'S LIABILITY EXCEED THE PURCHASE PRICE PAID BY PURCHASER FOR THE PRODUCT.

This Warranty is in lieu of all other express warranties or liabilities. ANY IMPLIED WARRANTIES, INCLUDING ANY IMPLIED WARRANTY OF MERCHANTABILITY, SHALL BE LIMITED TO THE DURATION OF THIS WRITTEN WARRANTY. ANY ACTION FOR BREACH OF ANY WARRANTY HEREUNDER INCLUDING ANY IMPLIED WARRANTY OF MERCHANTABILITY MUST BE BROUGHT WITHIN A PERIOD OF 24 MONTHS FROM DATE OF ORIGINAL PURCHASE. IN NO CASE SHALL THE COMPANY BE LIABLE FOR ANY CONSEQUENTIAL OR INCIDENTAL DAMAGES FOR BREACH OF THIS OR ANY OTHER WARRANTY, EXPRESS OR IMPLIED, WHATSOEVER. No person or representative is authorized to assume for the Company any liability other than expressed herein in connection with the sale of this product.

Some states do not allow limitations on how long an implied warranty lasts or the exclusion or limitation of incidental or consequential damage so the above limitations or exclusions may not apply to you. This Warranty gives you specific legal rights and you may also have other rights which vary from state to state.

### **Obtaining Warranty Service**

- To obtain repair or replacement within the terms of this Warranty, call 1-800-323-4815 for the location of a warranty station serving your area.
- You must prepay the initial shipping charges to the Company. The Company will pay the return shipping charges for all warranted products returned to an address within the U.S.A., Puerto Rico or Canada.
- Please package the product securely to avoid shipping damage. We recommend using a carrier that provides tracking service to prevent lost packages. Lost or damaged packages are not covered by this warranty.
- Provide a detailed description of the problem(s) for which you require service.

# Garantía Limitada

## Radios del CD o de los Multimedia

## NO RETORNE ESTE PRODUCTO A LA TIENDA

**Audiovox Electronics Corporation (“la Compañía) es una corporación comprometida con la calidad y el servicio al cliente, y se complace en ofrecerle esta Garantía. Por favor, léala completamente y contacte a la Compañía al 1-800-323-4815 por cualquier duda.**

### ¿Quién está cubierto?

La Compañía extiende esta garantía al comprador minorista original de los productos comprados a un distribuidor Audiovox autorizado en USA, Puerto Rico o Canadá. Esta garantía no es transferible o asignable. Se requiere prueba de compra en forma de recibo de venta original.

### ¿Qué está cubierto?

La Compañía garantiza que si este producto o cualquier parte del mismo, bajo uso normal, se prueba que tiene defectos en materiales o mano de obra dentro de los 12 meses desde la fecha de compra original, dichos defectos serán reparados o reemplazados con un producto nuevo o reacondicionado (a opción de la Compañía) sin costos por repuestos o por labor de reparación.

### ¿Qué no está cubierto?

Esta Garantía *no cubre* lo siguiente:

- Daños ocurridos durante el envío o transporte del producto a la Compañía o al centro de servicio
- Eliminación de estática o ruido de motor
- Defectos en cosmética, partes estructurales decorativas o no operativas
- Corrección de problemas de antena
- Costos incurridos por instalación, retiro o reinstalación del producto
- Daños consecuentes a discos compactos, dispositivos USB, tarjetas multimedia digitales, accesorios o sistemas eléctricos del vehículo
- Daños causados por instalación inadecuada, mal manejo o uso, negligencia, accidentes, fusibles quemados, goteras en la batería, robo o almacenamiento inadecuado.
- Productos cuyo número de serie o código de barra de fábrica o sus marcas hayan sido quitados o borrados
- Daños resultantes de la humedad, temperatura excesiva, condiciones medioambientales extremas o causas naturales externas

**Por favor, revea la sección “Cuidados y Mantenimiento” de su Manual de Instalación y Operación para obtener información adicional relacionada al uso adecuado de su producto.**

### Limitaciones

LA EXTENSIÓN DE LA RESPONSABILIDAD DE LA COMPAÑÍA BAJO ESTA GARANTÍA SE LIMITA A LA REPARACIÓN O REEMPLAZO PROVISTO ARRIBA Y, EN NINGÚN CASO, EXCEDERÁ LA RESPONSABILIDAD DE LA COMPAÑÍA EL PRECIO DE COMPRA PAGADO POR EL COMPRADOR DEL PRODUCTO.

Esta Garantía está en lugar de todas las otras garantías o responsabilidades. CUALQUIER GARANTÍAS IMPLICADAS, INCLUYENDO CUALQUIER GARANTÍA IMPLICADA DE MERCANTIBILIDAD, SERÁ LIMITADA A LA DURACIÓN DE ESTA GARANTÍA ESCRITA. CUALQUIER ACCIÓN POR INCLUMPLIMIENTO DE CUALQUIER GARANTÍA AQUÍ ESPECIFICADA INCLUIDA CUALQUIER GARANTÍA IMPLÍCITA DE MERCANTIBILIDAD DEBE SER LLEVADA A CABO DENTRO DE UN PERIDO DE 24 MESES DESDE LA FECHA DE COMPRA ORIGINAL. IN NINGÚN CASO LA COMPAÑÍA SERÁ RESPONSABLE POR NINGÚN DAÑO CONSECUENTE O INCIDENTAL POR INCLUMPLIMIENTO DE ESTA O CUALQUIER OTRA GARANTÍA, EXPRESA O IMPLICADA, DE NINGUNA FORMA. No se autoriza a ninguna persona o representante a asumir por parte de la Compañía ninguna responsabilidad diferente a la aquí expresada en conexión con la venta de este producto.

Algunos estados no permiten limitaciones sobre el tiempo de duración de una garantía implicada o de la exclusión o limitación de daños incidentales o consecuentes, entonces las limitaciones y exclusiones antes mencionadas pueden no aplicarle a usted. Esta Garantía le da derechos legales específicos y usted también puede tener otros derechos que pueden variar de estado en estado.

### Obteniendo el Servicio de Garantía

- Para obtener reparación o reemplazo dentro de los términos de esta Garantía, llame al 1-800-323-4815 por la ubicación de un servicio de garantía en su área.
- Usted debe pagar previamente los costos de envío inicial a la Compañía. La Compañía pagará los costos de envío de retorno de todos los productos en garantía enviados a direcciones dentro de USA, Puerto Rico o Canadá.
- Por favor empaquete el producto de forma segura para evitar daños en el transporte. Recomendamos usar una empresa de transporte que provea servicio de rastreo para prevenir la pérdida de paquetes. Paquetes perdidos o dañados no están cubiertos por esta garantía.
- Provea una descripción detallada del problema o problemas por los cuales usted requiere servicio.

# Garantie Limitée

*Radios CD ou Multimédia / Unités principales*

**NE RENVOYEZ PAS CE PRODUIT AU MAGASIN**

**Audiovox Electronics Corporation (la Société) s'engage à la qualité et au service des clients, et est content de vous offrir cette garantie. Nous vous prions de le lire attentivement et prendre contact avec la Société au 1-800-323-4815 avec des questions.**

## **Qui est couvert ?**

La Société étend cette garantie à l'acheteur d'origine en détail des produits achetés à un détaillant autorisé d'Audiovox aux Etats-Unis, Puerto Rico ou Canada. Cette garantie ne peut pas être transférée ni aliénée. Preuve d'achat est exigé sous forme du récépissé de vente d'origine.

## **Ce qui est couvert ?**

La Société garantit que si ce produit ou une partie de ce produit, sous l'utilisation normale par l'acheteur d'origine, dans des conditions normales, s'avère défectueux en matériel ou en artisanat, dans 12 mois depuis la date d'achat d'origine, de tels défauts seront réparés ou remplacés avec un nouveau produit ou un produit reconditionné (à la seule discrétion de la société) sans frais pour les pièces de rechange ou le travail réparateur.

## **Ce qui n'est pas couvert ?**

Cette garantie *ne* couvre pas le suivant :

- Des dommages survenus lors de la transportation de ce produit à la Société ou à un centre d'entretien.
- Elimination des parasites de voiture ou le bruit du moteur
- Des défauts dans des parties cosmétiques, décoratives ou structurelles non-opératives
- Rectification des problèmes d'antenne
- Le coût de l'installation, de l'enlèvement ou de la réinstallation du produit
- Dommages indirects aux disques compacts, des engins USB, des cartes de média digitales, des accessoires ou le système électrique du véhicule
- Des dégâts survenus à cause de la manipulation mauvaise, l'installation incorrecte, mauvaise utilisation, négligence, des accidents, des fusibles sautés, fuite de la pile, du vol et du stockage incorrect
- Produits soumis à l'enlèvement ou la dégradation du numéro de série d'usine/étiquettes de code à barres ou des marquages.
- Des dégâts survenus à cause de la moisissure, l'humidité, des températures excessives, des conditions environnementales extrêmes ou des causes naturelles externes

**Veillez revoir la section Soins et Entretien de votre Guide d'Opération, pour avoir des informations supplémentaires quant à la bonne utilisation de votre produit.**

## **Limitations**

LA MESURE DE LA RESPONSABILITE DE LA SOCIETE SOUS CETTE GARANTIE EST LIMITEE A LA REPARATION OU REMPLACEMENT MENTIONNES CI-DESSUS ET DANS AUCUN CAS LA RESPONSABILITE DE LA SOCIETE N'EXCEDERA LE PRIX D'ACHAT PAYE PAR L'ACHETEUR POUR CE PRODUIT.

Cette garantie tient lieu de toute autre garantie ou responsabilité expresses. TOUTE GARANTIE IMPLIQUEE, Y COMPRIS UNE GARANTIE IMPLIQUEE DE MARCHANDABILITE, SERA LIMITEE A LA DUREE DE CETTE GARANTIE ECRITE. TOUTE ACTION POUR RUPTURE D'UNE GARANTIE QUELCONQUE SOUS LA PRESENTE, Y COMPRIS TOUTE GARANTIE IMPLIQUEE DE MARCHANDABILITE DOIT ÊTRE PORTEE DANS UNE PERIODE DE 24 MOIS DEPUIS LA DATE D'ACHAT D'ORIGINE. EN AUCUN CAS LA SOCIETE NE SERA RESPONSABLE POUR TOUT DOMMAGE INDIRECT OU ACCESSOIRE POUR RUPTURE DE CETTE GARANTIE OU TOUTE AUTRE GARANTIE, EXPRESSE OU IMPLIQUEE. Aucune personne ni un représentant n'est autorisée d'assumer de la part de la société une responsabilité autre que celle exprimée ici relatif à la vente de ce produit.

Certains états ne permettent pas de limitations sur la durée d'une garantie impliquée ou sur l'exclusion ou la limitation des dommages indirects et accessoires, tels que les informations ci-dessus ne s'appliquent pas à vous. Cette garantie vous donne des droits légaux spécifiques et vous pouvez aussi jouir d'autres droits qui varient d'état à l'état.

## **Obtenir le service de garantie**

- Pour obtenir la réparation ou le remplacement dans les termes de cette garantie, appelez 1-800-323-4815 pour avoir l'emplacement d'une station de garantie qui dessert votre région.
- Si le produit est envoyé pour un service de garantie vous devez payer les frais de transportation de départ. La Société payera la transportation de retour pour tout produit sous garantie si le produit est retourné à une adresse située aux Etats-Unis, Puerto Rico ou Canada.
- Assurez-vous que le produit soit bien emballé pour éviter des accidents pendant la transportation. Nous recommandons un transporteur qui fournit un service de dépistage pour éviter la perte des paquets. Des paquets perdus ou endommagés ne sont pas couverts par cette garantie.
- Fournissez une description détaillée des problèmes que vous voulez faire résoudre par le service de garantie.

if it's too  
**LOUD**  
you're too  
**OLD!**



Audiovox Electronics Corporation  
Hauppauge, NY 11788  
Technical Assistance: 1-800-323-4815  
[www.jensen.com](http://www.jensen.com)

© 2009 Audiovox  
Ver. 031809  
Printed in China



## Free Manuals Download Website

<http://myh66.com>

<http://usermanuals.us>

<http://www.somanuals.com>

<http://www.4manuals.cc>

<http://www.manual-lib.com>

<http://www.404manual.com>

<http://www.luxmanual.com>

<http://aubethermostatmanual.com>

Golf course search by state

<http://golfingnear.com>

Email search by domain

<http://emailbydomain.com>

Auto manuals search

<http://auto.somanuals.com>

TV manuals search

<http://tv.somanuals.com>