

JVC



CD RECEIVER

KD-S32

ENGLISH

RECEPTOR CON CD

KD-S32

ESPAÑOL

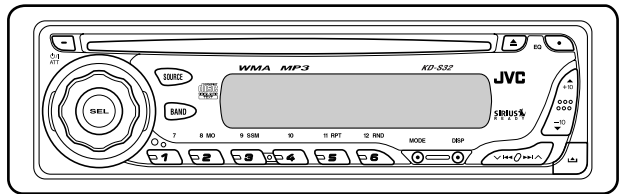
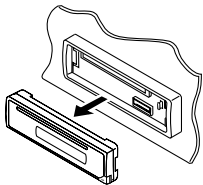

SIRIUS
READY

MP3
WMA

COMPACT
disc
DIGITAL AUDIO
TEXT



For canceling the display demonstration, see page 8.
Para cancelar la demostración en pantalla, consulte la página 8.

For installation and connections, refer to the separate manual.
Para la instalación y las conexiones, refiérase al manual separado.

INSTRUCTIONS MANUAL DE INSTRUCCIONES

For customer Use:

Enter below the Model No. and Serial No. which are located on the top or bottom of the cabinet. Retain this information for future reference.

Model No. _____

Serial No. _____

GET0321-001A

[J]

Thank you for purchasing a JVC product.

Please read all instructions carefully before operation, to ensure your complete understanding and to obtain the best possible performance from the unit.

INFORMATION (For U.S.A.)

This equipment has been tested and found to comply with the limits for a Class B digital device, pursuant to Part 15 of the FCC Rules. These limits are designed to provide reasonable protection against harmful interference in a residential installation. This equipment generates, uses, and can radiate radio frequency energy and, if not installed and used in accordance with the instructions, may cause harmful interference to radio communications. However, there is no guarantee that interference will not occur in a particular installation. If this equipment does cause harmful interference to radio or television reception, which can be determined by turning the equipment off and on, the user is encouraged to try to correct the interference by one or more of the following measures:

- Reorient or relocate the receiving antenna.
- Increase the separation between the equipment and unit.
- Connect the equipment into an outlet on a circuit different from that to which the receiver is connected.
- Consult the dealer or an experienced radio/TV technician for help.

IMPORTANT FOR LASER PRODUCTS

1. CLASS 1 LASER PRODUCT
2. **CAUTION:** Do not open the top cover. There are no user serviceable parts inside the unit; leave all servicing to qualified service personnel.
3. **CAUTION:** Visible and invisible laser radiation when open and interlock failed or defeated. Avoid direct exposure to beam.

Warning:

If you need to operate the unit while driving, be sure to look ahead carefully or you may be involved in a traffic accident.

How to reset your unit



- This will reset the microcomputer. Your preset adjustments will also be erased.
- If a disc is loaded, it will eject. Be careful not to drop the disc.

How to forcibly eject a disc

If a disc cannot be recognized or cannot be ejected, eject the disc as follows.



- If this does not work, reset your unit.
- Be careful not to drop the disc when it ejects.

Contents

How to reset your unit	2	Sound adjustments	16
How to forcibly eject a disc	2	Selecting preset sound modes	
How to read this manual	4	(C-EQ: custom equalizer)	16
How to use the MODE button	4	Adjusting the sound	16
How to detach/attach the control panel	4	General settings — PSM	17
Control panel — KD-S32	5	Basic operations	17
Parts identification	5	External component operations... 19	
Remote controller — RM-RK60 ... 6	6	Playing an external component	19
Main elements and features	6	SIRIUS® radio operations..... 20	
Getting started..... 7	7	Listening to the SIRIUS® radio..... 21	
Basic operations..... 7	7	Storing channels in memory	21
Canceling the display demonstrations ...	8	Listening to a preset channel	21
Setting the clock	8	Maintenance	22
Radio operations	9	More about this unit..... 23	
Listening to the radio..... 9	9	Troubleshooting	25
Storing stations in memory	9	Specifications	27
Listening to a preset station	10		
Disc operations	11		
Playing a disc in the unit	11		
Playing discs in the CD changer	12		
Other main functions	13		
Changing the display information	14		
Selecting the playback modes.....	15		

For safety....

- Do not raise the volume level too much, as this will block outside sounds, making driving dangerous.
- Stop the car before performing any complicated operations.





Temperature inside the car....

If you have parked the car for a long time in hot or cold weather, wait until the temperature in the car becomes normal before operating the unit.

How to read this manual

The following methods are used to make the explanations simple and easy-to-understand:

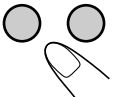
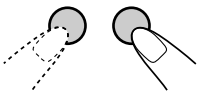
- Some related tips and notes are explained in “More about this unit” (see page 23).
- Button operations are mainly explained with the illustrations as follows:

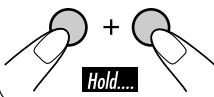
	Press briefly.
	Press repeatedly.
	Press either one.
	
	Press and hold until your desired response begins.
	Press and hold both buttons at the same time.

How to use the MODE button

If you press MODE, the unit goes into functions mode, then the number buttons and ▲/▼ buttons work as different function buttons.

Ex.: When number button 2 works as MO (monaural) button.

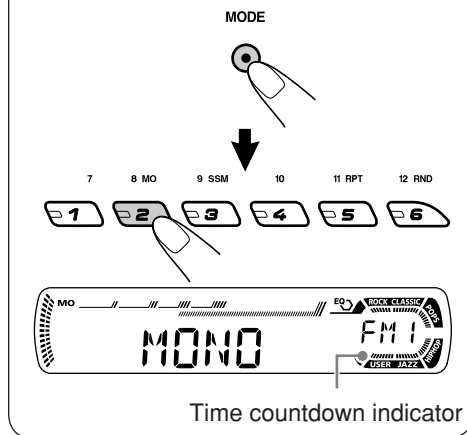

To use these buttons for their original functions again after pressing MODE, wait for 5 seconds without pressing any of these buttons until the functions mode is cleared.

- Pressing MODE again also clears the functions mode.

How to detach/attach the control panel

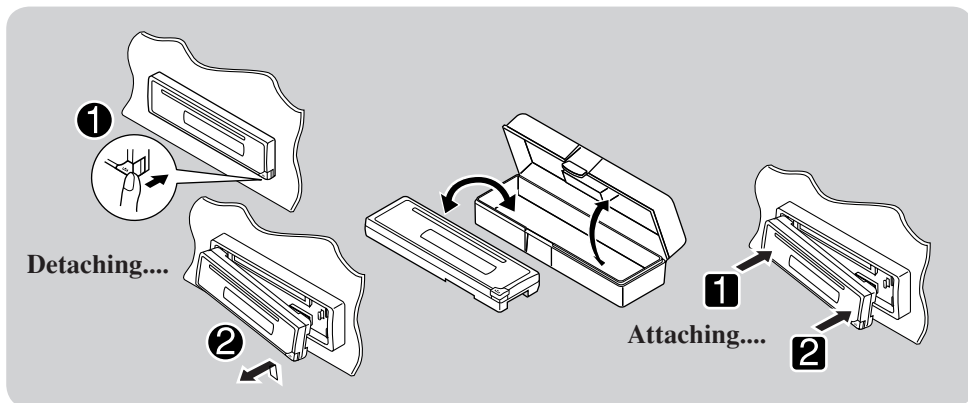

Parts identification

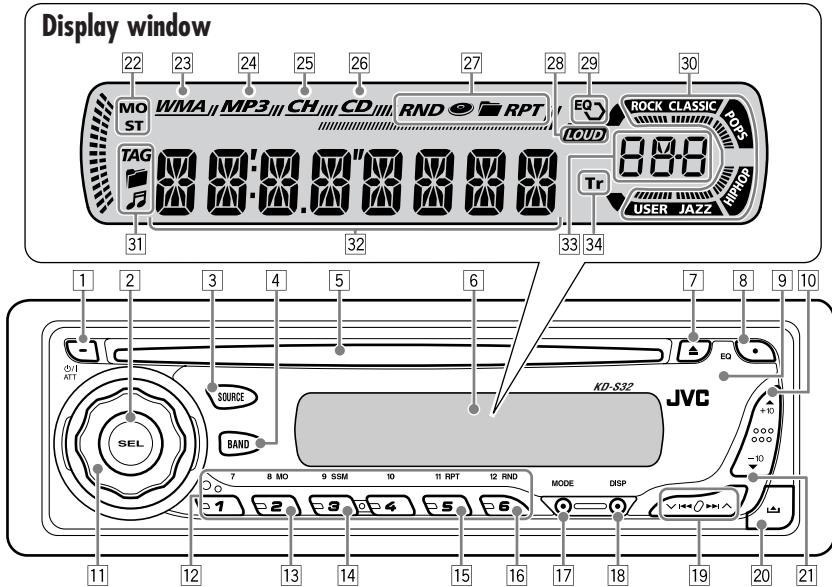

- 1 ϕ /I ATT (standby/on attenuator) button
- 2 SEL (select) button
- 3 SOURCE button
- 4 BAND button
- 5 Loading slot
- 6 Display window
- 7 \blacktriangle (eject) button
- 8 EQ (equalizer) button
- 9 Remote sensor
 - *DO NOT* expose the remote sensor to strong light (direct sunlight or artificial lighting).
- 10 \blacktriangle (up) button / +10 button
- 11 Control dial
- 12 Number buttons
- 13 MO (monaural) button
- 14 SSM (Strong-station Sequential Memory) button
- 15 RPT (repeat) button
- 16 RND (random) button
- 17 MODE button
- 18 DISP (display) button
- 19 \blacktriangledown | \blacktriangleleft / \blacktriangleright | \blacktriangleup buttons
- 20 \blacktriangle (control panel release) button
- 21 \blacktriangledown (down) button / -10 button

Display window

- 22 Tuner reception indicators—
MO (monaural), ST (stereo)
- 23 WMA indicator
- 24 MP3 indicator
- 25 CH (CD changer) indicator
 - *Lights up only when CD-CH is selected for the playback source.*
- 26 CD indicator
- 27 Playback mode / item indicators—
RND (random), (disc), (folder), RPT (repeat)
- 28 LOUD (loudness) indicator
- 29 EQ (equalizer) indicator
- 30 Sound mode (C-EQ: custom equalizer) indicators—ROCK, CLASSIC, POPS, HIP HOP, JAZZ, USER
 - *||||| also works as the time countdown indicator.*
- 31 Disc information indicators—TAG (ID3 Tag), (folder), (track/file)
- 32 Main display
- 33 Source display / Volume level indicator
- 34 Tr (track) indicator

Installing the lithium coin battery (CR2025)

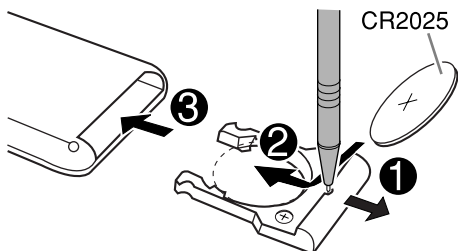

- Aim the remote controller directly at the remote sensor on the unit. Make sure there is no obstacle in between.

Warning:

- Do not install any battery other than CR2025 or its equivalent; otherwise, it may explode.
- Store the battery in a place where children cannot reach to avoid risk of accident.
- To prevent the battery from over-heating, cracking, or starting a fire:
 - Do not recharge, short, disassemble, heat the battery, or dispose of it in a fire.
 - Do not leave the battery with other metallic materials.
 - Do not poke the battery with tweezers or similar tools.
 - Wrap the battery with tape and insulate when throwing away or saving it.

Caution:

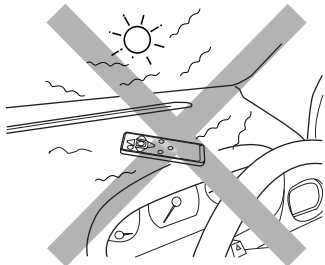

Main elements and features

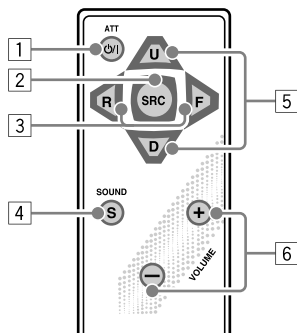

- 1** Φ /I ATT (standby/on attenuator) button
 - Turns the power on if pressed briefly or attenuates the sound when the power is on.
 - Turns the power off if pressed and held.
- 2** SRC (source) button
 - Selects the source.
- 3** R (reverse) / F (forward) buttons
 - Searches for stations if pressed briefly.
 - Fast-forwards or reverses the track if pressed and held.
 - Changes the tracks of the disc.
 - While listening to the SIRIUS radio:
 - Changes the channels if pressed briefly.
 - Changes the channels rapidly if pressed and held.
- 4** SOUND button
 - Selects the sound mode (C-EQ: custom equalizer).
- 5** U (up) / D (down) buttons
 - Changes the FM/AM bands with U (up) only.
 - Changes the preset stations with D (down) only.
 - Changes the folder of the MP3/WMA discs.
 - While playing an MP3 disc on an MP3-compatible CD changer:
 - Changes the disc if pressed briefly.
 - Changes the folder if pressed and held.
 - While listening to the SIRIUS radio:
 - Changes the categories.
- 6** VOLUME +/- buttons
 - Adjusts the volume level.

Getting started

Basic operations

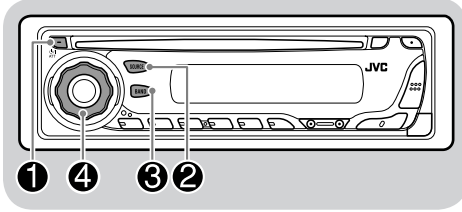

4 Adjust the volume.

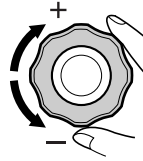

Volume level appears.

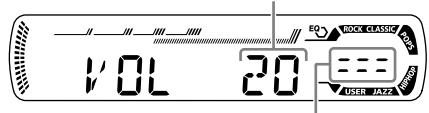

Volume level indicator

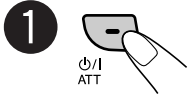

⏻/ATT

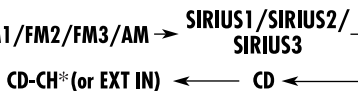

You cannot select some sources if they are not ready.

3 • For FM/AM tuner

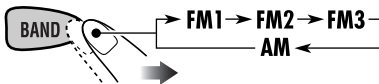

• For SIRIUS® radio

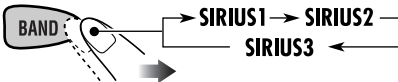

* Select "CD-CH" when using an Apple iPod® or a JVC D. player (see page 19).

iPod is a registered trademark of Apple Computer, Inc.

5 Adjust the sound as you want. (See page 16.)

To drop the volume in a moment (ATT)

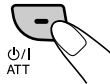

To restore the sound, press it again.

To turn off the power

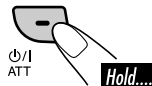

Caution on volume setting:

Discs produce very little noise compared with other sources. Lower the volume before playing a disc to avoid damaging the speakers by the sudden increase of the output level.

Canceling the display demonstrations

If no operations are done for about 20 seconds, display demonstration starts.

[Initial: DEMO ON]—see page 17.

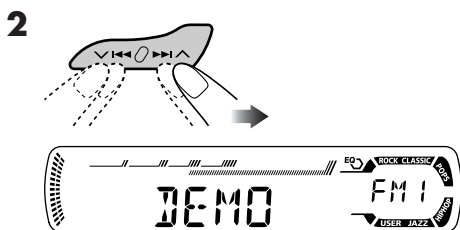

4 Finish the procedure.



To activate the display demonstration

In step **3** above...



Setting the clock



2 Set the hour and minute.

- 1** Select “CLOCK H” (hour), then adjust the hour.
- 2** Select “CLOCK M” (minute), then adjust the minute.

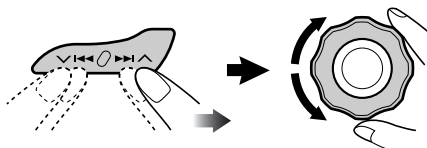

3 Finish the procedure.



To check the current clock time when the power is turned off

DISP



Radio operations

Listening to the radio

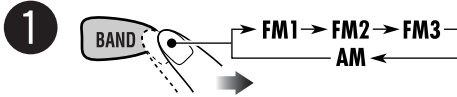
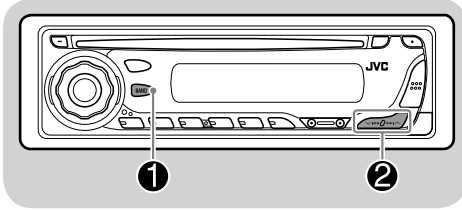

Lights up when receiving an FM stereo broadcast with sufficient signal strength.

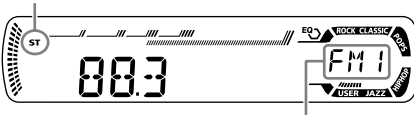

Selected band appears.

2 Start searching for a station.

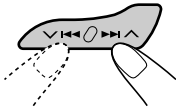

When a station is received, searching stops.

To stop searching, press the same button again.

To tune in to a station manually

In step 2 above...

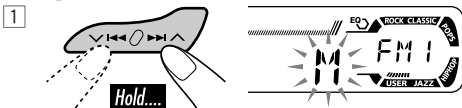

2 Select the desired station frequencies.

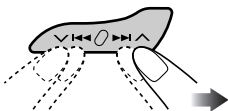

When an FM stereo broadcast is hard to receive

1 MODE



2 8 MO



Lights up when monaural mode is activated.

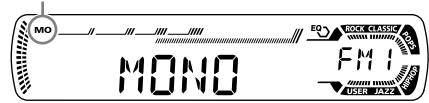

Reception improves, but stereo effect will be lost.

To restore the stereo effect, repeat the same procedure so that the MO indicator goes off.

Storing stations in memory

You can preset six stations for each band.

FM station automatic presetting—SSM (Strong-station Sequential Memory)

1



2 Select the FM band (FM1 – FM3) you want to store into.

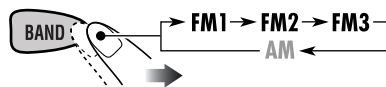

3 MODE



To be continued...

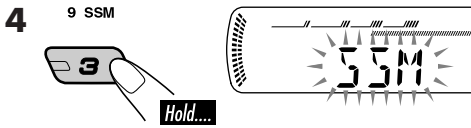

"SSM" flashes, then disappears when automatic presetting is over.

Local FM stations with the strongest signals are searched and stored automatically in the FM band.

Manual presetting

Ex.: Storing FM station of 92.5 MHz into preset number 4 of the FM1 band.

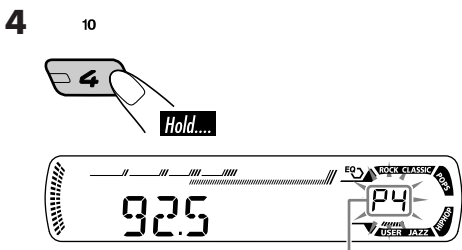
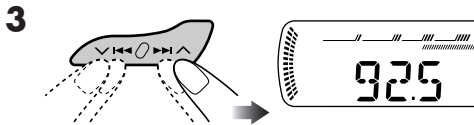
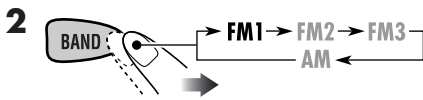
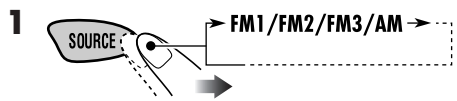

Preset number flashes for a while.

Listening to a preset station

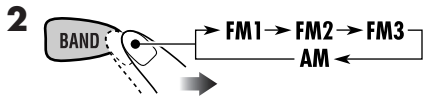

3 Select the preset station (1 – 6) you want.

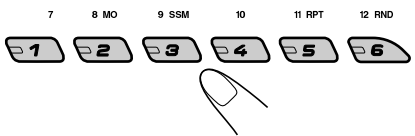

or

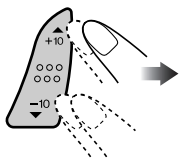

To check the current clock time while listening to an FM or AM station

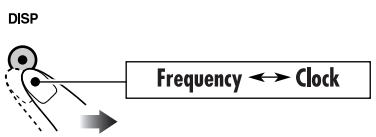

Disc operations

Playing a disc in the unit

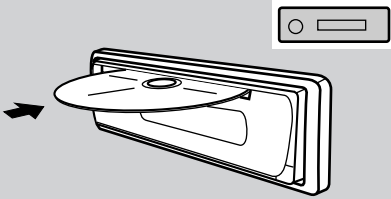

All tracks will be played repeatedly until you change the source or eject the disc.

About MP3 and WMA discs

MP3 and WMA (Windows Media® Audio) "tracks" (words "file" and "track" are used interchangeably) are recorded in "folders."

- When inserting an MP3 or a WMA disc:

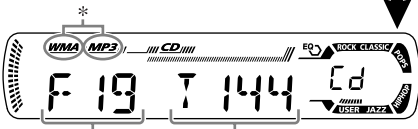

Total folder number Total file number

Disc information appears automatically (see page 14).

Selected folder number

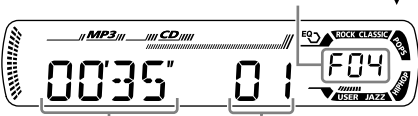

Elapsed playing time Current track number

* Either the MP3 or WMA indicator lights up depending on the detected file.

- When inserting an audio CD or a CD Text disc:

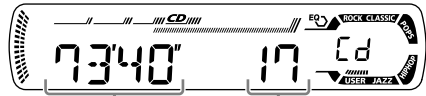

Total playing time of the inserted disc Total track number of the inserted disc

CD Text: Disc title/performer →
Track title appears automatically (see page 14).

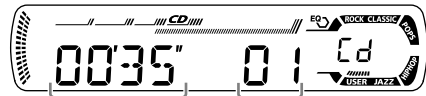

Elapsed playing time Current track number

To stop play and eject the disc

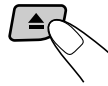

The following marks are used to indicate...

 : Built-in CD player operations.

 : External CD changer operations.

Playing discs in the CD changer

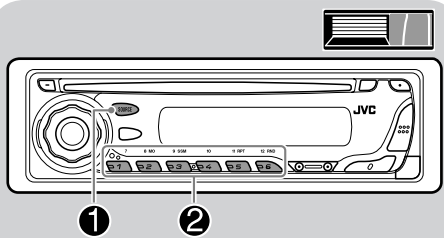

About the CD changer

It is recommended to use a JVC MP3-compatible CD changer with your unit.

- You can also connect other CH-X series CD changers (except CH-X99 and CH-X100). However, they are not compatible with MP3 discs, so you cannot play back MP3 discs.
- You cannot play any WMA disc in the CD changer.
- You cannot use the KD-MK series CD changers with this unit.
- Disc text information recorded in the CD Text can be displayed when a JVC CD Text compatible CD changer is connected.

All tracks of the inserted discs in the magazine will be played repeatedly until you change the source or eject the magazine from the CD changer.

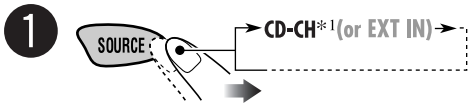

*1 If you have changed "EXT IN" setting to "EXT IN" (see page 18), you cannot select the CD changer. See also page 19, for using iPod or JVC D. player.

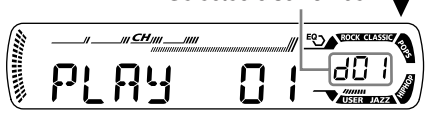
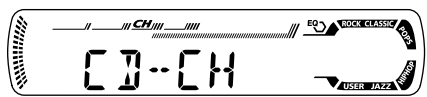

2 Select a disc.

For disc number from 01 – 06:

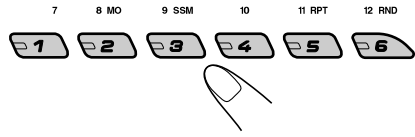

For disc number from 07 – 12:

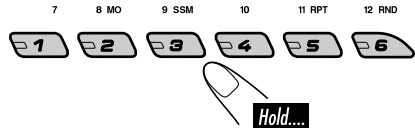

• When the current disc is an MP3 disc:

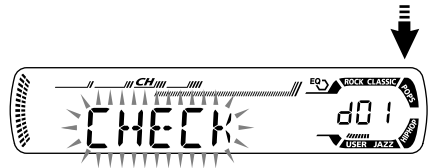

Selected folder number



Folder name*2

Disc information appears automatically (see page 14).



Elapsed playing time Current track number

*2 "ROOT" appears if no folder is included in the disc.

- When the current disc is an audio CD or a CD Text disc:

CD Text: Disc title/performer →
Track title appears automatically
(see page 14).

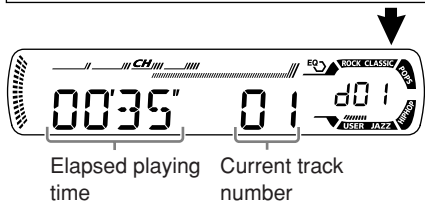

To locate a particular track (for CD) or folder (for MP3 or WMA discs) directly

To select a number from 01 – 06:

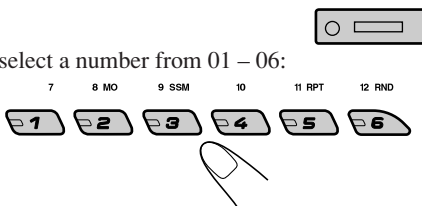

To select a number from 07 – 12:

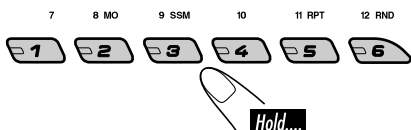

- To use folder search on MP3/WMA discs, it is required that folders are assigned with 2-digit numbers at the beginning of their folder names—01, 02, 03, and so on.

To fast-forward or reverse the track

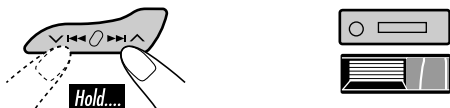

To go to the next or previous tracks



To select a particular track in a folder (for MP3 or WMA disc):

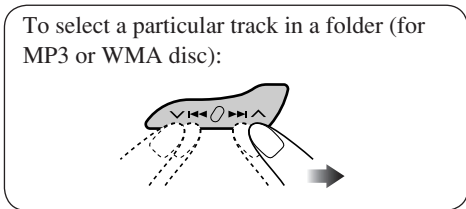

To go to the next or previous folders (only for MP3 or WMA discs)

For MP3 discs:  

For WMA discs: 

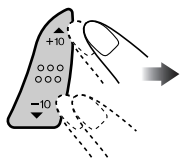

Other main functions

■ Skipping a track quickly during play



- For MP3 or WMA disc, you can skip a track within the same folder.

Ex.: To select track 32 while playing track 6

1 MODE



To be continued...

2

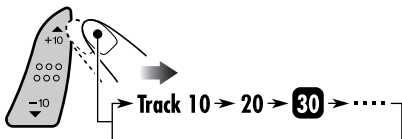

First time you press +10 or -10 button, the track skips to the nearest higher or lower track with a track number of multiple ten (ex. 10th, 20th, 30th).

Then each time you press the button, you can skip 10 tracks.

- After the last track, the first track will be selected and vice versa.

3

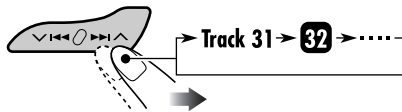

Prohibiting disc ejection



You can lock a disc in the loading slot.

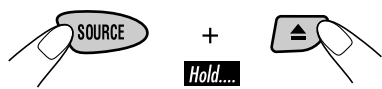

To cancel the prohibition, repeat the same procedure.



Changing the display information

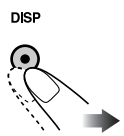

While playing an audio CD or a CD

Text (/)

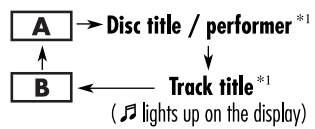

While playing an MP3 (/) or WMA disc ()

- When “TAG DISP” is set to “TAG ON” (see page 18)

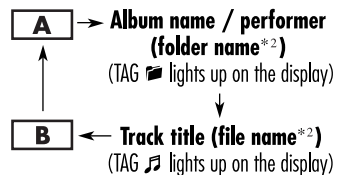

- When “TAG DISP” is set to “TAG OFF”

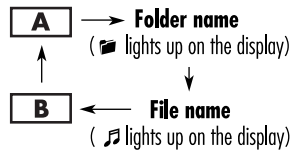

- A** : Clock and Current track/file number
- B** : Elapsed playing time and Current track/file number

*1 If the current disc is an audio CD, “NO NAME” appears.
 *2 If an MP3/WMA file does not have ID3 tags, folder name and file name appear. In this case, the TAG indicator will not light up.

Selecting the playback modes

You can use only one of the following playback modes at a time.

1 MODE



2 Select your desired playback mode.

Repeat play

11 RPT

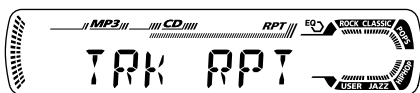

Ex.: When "TRK RPT" is selected while playing an MP3 disc in the unit

Mode

Plays repeatedly

- TRK RPT** : The current track.
 - RPT lights up.
- FLDR RPT**^{*3} : All tracks of the current folder.
 - and RPT light up.
- DISC RPT**^{*4} : All tracks of the current disc.
 - and RPT light up.
- RPT OFF** : Cancels.

Random play

12 RND



Ex.: When "DISC RND" is selected while playing an MP3 disc in the unit

Mode

Plays at random

- FLDR RND**^{*3} : All tracks of the current folder, then tracks of the next folder and so on.
 - RND and light up.
- DISC RND** : All tracks of the current disc.
 - RND and light up.
- MAG RND**^{*4} : All tracks of the inserted discs.
 - RND lights up.
- RND OFF** : Cancels.

^{*3} Only while playing an MP3 (/) or WMA () disc.

^{*4} Only while playing discs in the CD changer ().

Sound adjustments

Selecting preset sound modes (C-EQ: custom equalizer)

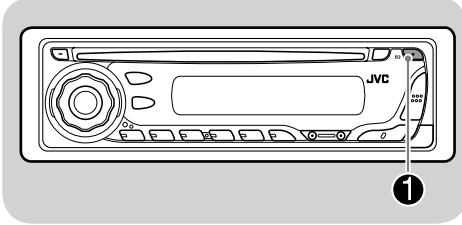

You can select a preset sound mode suitable to the music genre.

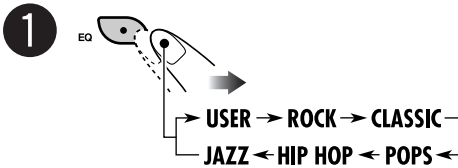

Indication	Preset values		
	BAS (bass)	TRE (treble)	LOUD (loudness)
USER (Flat sound)	00	00	OFF
ROCK Rock or disco music	+03	+01	ON
CLASSIC Classical music	+01	-02	OFF
POPS Light music	+04	+01	OFF
HIP HOP Funk or rap music	+02	00	ON
JAZZ Jazz music	+02	+03	OFF

Adjusting the sound

You can adjust the sound characteristics to your preference.

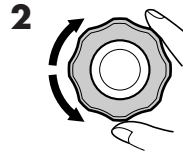
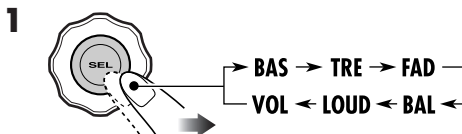

Indication pattern changes as you adjust the level.

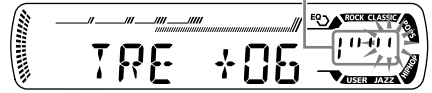

Ex.: When "TRE" is selected

Indication	Range
BAS *1 (bass) Adjust the bass.	-06 (min.) to +06 (max.)
TRE *1 (treble) Adjust the treble.	-06 (min.) to +06 (max.)
FAD *2 (fader) Adjust the front and rear speaker balance.	R06 (Rear only) to F06 (Front only)
BAL (balance) Adjust the left and right speaker balance.	L06 (Left only) to R06 (Right only)
LOUD *1 (loudness) Boost low and high frequencies to produce a well-balanced sound at low volume level.	LOUD ON ↓ LOUD OFF
VOL *3 (volume) Adjust the volume.	00 (min.) to 30 or 50 (max.)*4

*1 When you adjust the bass, treble, or loudness, the adjustment you have made is stored for the currently selected sound mode (C-EQ) including "USER."

*2 If you are using a two-speaker system, set the fader level to "00."

*3 Normally the control dial works as the volume control. So you do not have to select "VOL" to adjust the volume level.

*4 Depending on the amplifier gain control setting. (See page 18 for details.)

General settings — PSM

Basic operations

You can change PSM (Preferred Setting Mode) items listed (except for SID) in the table that follows.

3 Adjust the PSM item selected.

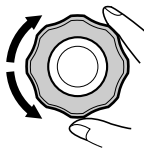

4 Repeat steps **2** and **3** to adjust the other PSM items if necessary.

5 Finish the procedure.



2 Select a PSM item.

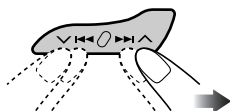

Ex.: When you select "DIMMER"

Indications	Selectable settings, [reference page]
DEMO Display demonstration	DEMO ON : [Initial]; Display demonstration will be activated automatically if no operation is done for about 20 seconds, [8]. DEMO OFF : Cancels.
CLOCK H Hour adjustment	1 – 12, [8] [Initial: 1 (1:00)]
CLOCK M Minute adjustment	00 – 59, [8] [Initial: 00 (1:00)]
CLK ADJ *1 Clock adjustment	AUTO : [Initial]; The built-in clock will be adjusted automatically using the clock data provided via the SIRIUS® radio channel. OFF : Cancels.

*1 Displayed only when SIRIUS radio is connected.

To be continued...

Indications	Selectable settings, [reference page]
T-ZONE *1, *2 Time zone	Select your residential area from one of the following time zone for clock adjustment. EASTERN [Initial] ⇄ ATLANTIC ⇄ NEWFOUND ⇄ ALASKA ⇄ PACIFIC ⇄ MOUNTAIN ⇄ CENTRAL ⇄ (back to the beginning)
DST *1, *2 Daylight savings time	Activate this if your residential area is subject to DST. ON : [Initial]; Activates daylight savings time. OFF : Cancels.
SID *1 SIRIUS® ID	The 12-digits SIRIUS identification number scrolls on the display after 5 seconds, [20]. • Press SEL to resume the previous display.
DIMMER Dimmer	ON : Activates dimmer. OFF : [Initial]; Cancels.
SCROLL *3 Scroll	ONCE : [Initial]; Scrolls the disc information once. AUTO : Repeats scrolling (5-second intervals in between). OFF : Cancels. • Pressing DISP for more than one second can scroll the display regardless of the setting.
EXT IN *4 External input	CHANGER : [Initial]; To use a JVC CD changer, an Apple iPod or a JVC D. player, [19]. EXT IN : To use another external component (other than SIRIUS DLP), [19].
TAG DISP Tag display	TAG ON : [Initial]; Shows the ID3 tag while playing MP3/WMA tracks, [14]. TAG OFF : Cancels.
AMP GAIN Amplifier gain control	You can change the maximum volume level of this unit. LOW PWR : VOL 00 – VOL 30 (Select this if the maximum power of the speaker is less than 50 W to avoid damaging the speaker.) HIGH PWR : [Initial]; VOL 00 – VOL 50
AREA Tuner channel interval	AREA EU : Select this when using the unit in an area other than North and South America. (FM: 50 kHz—manual tuning, 100 kHz—auto search; AM: 9 kHz) AREA US : [Initial]; Select this when using the unit in North or South America. (FM: 200 kHz; AM: 10 kHz)

*1 Displayed only when SIRIUS radio is connected.

*2 Displayed only when "CLK ADJ" is set to "AUTO."

*3 Some characters or symbols will not be shown (and will be blanked) on the display.
(Ex. "ABC&!d#" ⇄ "ABCA D").

*4 Displayed only when one of the following sources is selected—FM, AM, or CD.

External component operations

This unit is ready for any Apple iPod® or JVC D. player control interface.

- For details, refer also to the manual supplied with the interface adapter for iPod®—KS-PD100 or D. player—KS-PD500.

Playing an external component

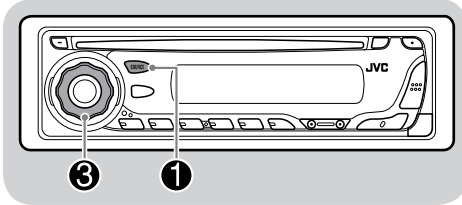

You can connect an external component to the CD changer jack on the rear using:

- Line Input Adapter—KS-U57 (not supplied) for any other components (except iPod or D. player).
- Interface adapter for iPod®—KS-PD100 (not supplied) for controlling iPod.
- D. player interface adapter—KS-PD500 (not supplied) for controlling D. player.

For connection, see Installation/Connection Manual (separate volume).

1 For selecting the external component connected using KS-U57.

- If “EXT IN” does not appear, see page 18 and select the external input (“EXT IN”).

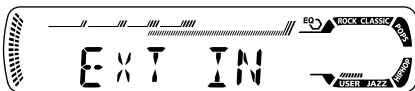
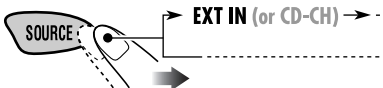

For selecting the iPod or D. player connected using KS-PD100 or KS-PD500.

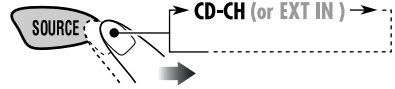

2 Turn on the connected component and start playing the source.

3 Adjust the volume.

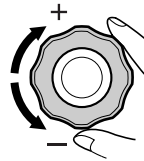

4 Adjust the sound as you want. (See page 16.)

About SIRIUS radio

SIRIUS is a satellite radio that can deliver digital-quality sound.

SIRIUS has 65 music channels which are all commercial-free and 50 channels of sports, news, and entertainment programs.

You can enjoy and control the SIRIUS radio digital entertainment channels from the unit by connecting the JVC SIRIUS radio DLP—Down Link Processor (optionally purchased) to the CD changer jack on the rear.

- You can also connect the JVC SIRIUS radio PnP (Plug and Play), KT-SR1000 or KT-SR2000, using the JVC SIRIUS radio adapter, KS-U100K (not supplied). By turning on the power of the unit, you can turn on/off the JVC PnP. However, you cannot control it from this unit.

GCI (Global Control Information) update:

- If channels are updated after subscription, updating starts automatically. “UPDATING” flashes and no sound can be heard.
- Update takes a few minutes to complete.
- During update, you cannot operate your SIRIUS radio.

Before operating your SIRIUS radio:

- For connection, see Installation/Connection Manual (separate volume).
- Refer also to the Instructions supplied with your SIRIUS radio.

Before you can listen to JVC DLP, activate your SIRIUS subscription after connection:

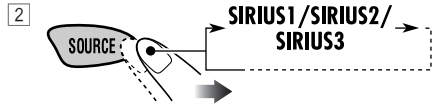
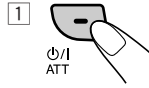

JVC DLP starts updating all the SIRIUS channels.

“UPDATING” flashes on the display for a few minutes. No sound can be heard during update.

Once completed, JVC DLP tunes in to the preset channel, CH184.

- 3 Check your SIRIUS ID, see page 18.
- 4 Contact SIRIUS on the internet at <http://activate.siriusradio.com/> to activate your subscription, or you can call SIRIUS toll-free at 1-888-539-SIRIUS (7474). “SUB UPDT PRESS ANY KEY” scrolls on the display once subscription has been completed.

Listening to the SIRIUS® radio

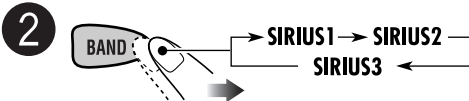
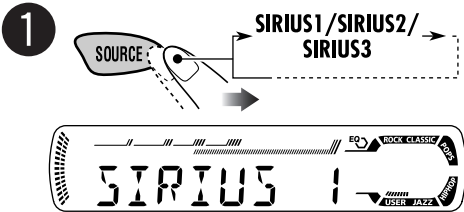
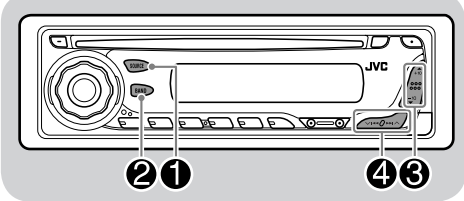

3 Select a category.

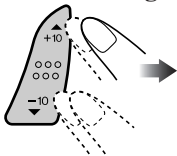

You can tune in to all the channels of every category by selecting "ALL." Selecting a particular category (SPORTS, ENTERTAINMENT, etc.) allows you to enjoy only the channels from the selected category.

4 Select a channel for listening.

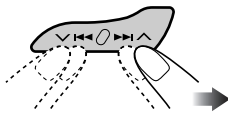

Press and hold these buttons to change the channels rapidly.

- When changing the category or channel, invalid and unsubscribed channels are skipped automatically.

Storing channels in memory

You can preset six channels for each band.
Ex.: Storing a channel into preset number 4.

1 Perform steps **1** to **4** on the left column, to tune in to a channel you want.

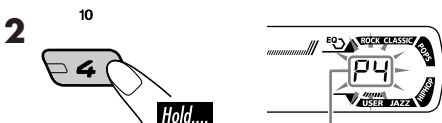

Preset number flashes for a while.

Listening to a preset channel

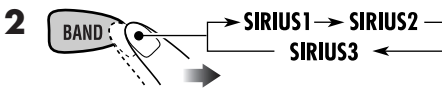
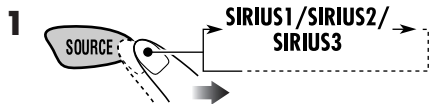

3 Select the preset channel (1 – 6) you want.



To change the display information while listening to a channel

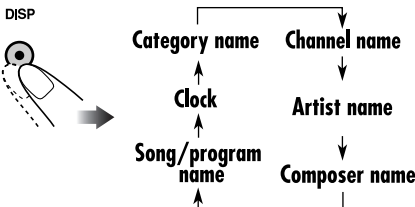

Maintenance

How to clean the connectors

Frequent detachment will deteriorate the connectors.

To minimize this possibility, periodically wipe the connectors with a cotton swab or cloth moistened with alcohol, being careful not to damage the connectors.

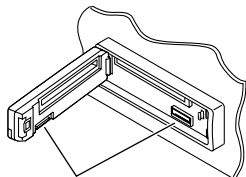

Connector

Moisture condensation

Moisture may condense on the lens inside the CD player in the following cases:

- After starting the heater in the car.
- If it becomes very humid inside the car.

Should this occur, the CD player may malfunction. In this case, eject the disc and leave the unit turned on for a few hours until the moisture evaporates.

How to handle discs

When removing a disc from its case, press down the center holder of the case and lift the disc out, holding it by the edges.

Center holder



- Always hold the disc by the edges. Do not touch its recording surface.

When storing a disc into its case, gently insert the disc around the center holder (with the printed surface facing up).

- Make sure to store discs into the cases after use.

To keep discs clean

A dirty disc may not play correctly. If a disc does become dirty, wipe it with a soft cloth in a straight line from center to edge.



- Do not use any solvent (for example, conventional record cleaner, spray, thinner, benzine, etc.) to clean discs.

To play new discs

New discs may have some rough spots around the inner and outer edges. If such a disc is used, this unit may reject the disc.



To remove these rough spots, rub the edges with a pencil or ball-point pen, etc.

Do not use the following discs:

Warped disc



Sticker



Sticker residue

Disc



Stick-on label

More about this unit

Basic operations

Turning on the power

- By pressing SOURCE on the unit, you can also turn on the power. If the source is ready, playback also starts.

Turning off the power

- If you turn off the power while listening to a disc, disc play will start from where playback has been stopped previously, next time you turn on the power.

Selecting the sources

- When no disc is loaded in the unit, “CD” cannot be selected.
- Without connecting to the SIRIUS radio or CD changer, “SIRIUS” or “CD-CH” cannot be selected.

Tuner operations

Storing stations in memory

- During SSM search...
 - All previously stored stations are erased and stations are stored newly.
 - Received stations are preset in No. 1 (lowest frequency) to No. 6 (highest frequency).
 - When SSM is over, the station stored in No. 1 will be automatically tuned in.
- When storing a station manually, a previously preset station is erased when a new station is stored in the same preset number.

Disc operations

Caution for DualDisc playback

- The Non-DVD side of a “DualDisc” does not comply with the “Compact Disc Digital Audio” standard. Therefore, the use of Non-DVD side of a DualDisc on this product may not be recommended.

General

- This unit has been designed to reproduce CDs/CD Texts, and CD-Rs (Recordable)/CD-RWs (Rewritable) in audio CD (CD-DA), MP3 and WMA format.
- When a disc has been loaded, selecting “CD” for the playback source starts disc play.

Inserting a disc

- When a disc is inserted upside down, the disc automatically ejects.
- Do not insert 8 cm (3-3/16") discs (single CD) and unusual shape discs (heart, flower, etc.) into the loading slot.

Playing a disc

- While fast-forwarding or reversing on an MP3 or WMA disc, you can only hear intermittent sounds.

Playing a CD-R or CD-RW

- Use only “finalized” CD-Rs or CD-RWs.
- This unit can play back only the files of the same type which is first detected if a disc includes both audio CD (CD-DA) files and MP3/WMA files.
- This unit can play back multi-session discs; however, unclosed sessions will be skipped while playing.
- Some CD-Rs or CD-RWs may not play back on this unit because of their disc characteristics, and for the following causes:
 - Discs are dirty or scratched.
 - Moisture condensation occurs on the lens inside the unit.
 - The pickup lens inside the unit is dirty.
 - CD-R/CD-RW on which the files are written with “Packet Write” method.
 - There are improper recording conditions (missing data, etc.) or media conditions (stain, scratch, warp, etc.).
- CD-RWs may require a longer readout time since the reflectance of CD-RWs is lower than that of regular CDs.

To be continued...

- Do not use the following CD-Rs or CD-RWs:
 - Discs with stickers, labels, or protective seal stuck to the surface.
 - Discs on which labels can be directly printed by an ink jet printer.
 Using these discs under high temperatures or high humidity may cause malfunctions or damage to discs.

Playing an MP3/WMA disc

- This unit can play back MP3/WMA files with the extension code <.mp3> or <.wma> (regardless of the letter case—upper/lower).
- This unit can show the names of albums, artists (performer), and ID3 Tag (Version 1.0, 1.1, 2.2, 2.3, or 2.4) for MP3 files and for WMA files.
- This unit can handle only one-byte characters. No other characters can be correctly displayed.
- This unit can play back MP3/WMA files meeting the conditions below:
 - Bit rate: 8 kbps — 320 kbps
 - Sampling frequency:
 - 48 kHz, 44.1 kHz, 32 kHz (for MPEG-1)
 - 24 kHz, 22.05 kHz, 16 kHz (for MPEG-2)
 - Disc format: ISO 9660 Level 1/ Level 2, Romeo, Joliet, Windows long file name
- The maximum number of characters for file/ folder names vary among the disc format used (includes 4 extension characters—<.mp3> or <.wma>).
 - ISO 9660 Level 1: up to 12 characters
 - ISO 9660 Level 2: up to 31 characters
 - Romeo: up to 128 characters
 - Joliet: up to 64 characters
 - Windows long file name: up to 128 characters
- This unit can recognize the total of 512 files, of 200 folders, and of 8 hierarchies.

- This unit can play back the files recorded in VBR (variable bit rate).

The files recorded in VBR have a discrepancy in elapsed time display, and do not show the actual elapsed time. This difference becomes noticeable especially after performing the search function.
- This unit cannot play back the following files:
 - MP3 files encoded with MP3i and MP3 PRO formats.
 - MP3 files encoded in an unappropriated format.
 - MP3 files encoded with Layer 1/2.
 - WMA files encoded with lossless, professional, and voice format.
 - WMA files which are not based upon Windows Media® Audio.
 - WMA formatted files copy-protected with DRM.
 - Files which have the data such as WAVE, ATRAC3, etc.
- The search function works but search speed is not constant.

Changing the source

- If you change the source, playback also stops (without ejecting the disc).

Next time you select “CD” for the playback source, disc play starts from where it has been stopped previously.

Ejecting a disc

- If the ejected disc is not removed within 15 seconds, the disc is automatically inserted again into the loading slot to protect it from dust. (Disc will not play this time.)

General settings—PSM

- If you change the “AMP GAIN” setting from “HIGH PWR” to “LOW PWR” while the volume level is set higher than “VOL 30,” the unit automatically changes the volume level to “VOL 30.”

Troubleshooting

What appears to be trouble is not always serious. Check the following points before calling a service center.

	Symptoms	Remedies/Causes
General	<ul style="list-style-type: none"> • Sound cannot be heard from the speakers. 	<ul style="list-style-type: none"> • Adjust the volume to the optimum level. • Check the cords and connections.
	<ul style="list-style-type: none"> • The unit does not work at all. 	Reset the unit (see page 2).
FM/AM	<ul style="list-style-type: none"> • SSM automatic presetting does not work. 	Store stations manually.
	<ul style="list-style-type: none"> • Static noise while listening to the radio. 	Connect the antenna firmly.
Disc playback	<ul style="list-style-type: none"> • Disc automatically ejects. 	Insert the disc correctly.
	<ul style="list-style-type: none"> • CD-R/CD-RW cannot be played back. • Tracks on the CD-R/CD-RW cannot be skipped. 	<ul style="list-style-type: none"> • Insert a finalized CD-R/CD-RW. • Finalize the CD-R/CD-RW with the component which you used for recording.
	<ul style="list-style-type: none"> • Disc can be neither played back nor ejected. 	<ul style="list-style-type: none"> • Unlock the disc (see page 14). • Eject the disc forcibly (see page 2).
	<ul style="list-style-type: none"> • Disc sound is sometimes interrupted. 	<ul style="list-style-type: none"> • Stop playback while driving on rough roads. • Use an unscratched disc. • Check the cords and connections.
	<ul style="list-style-type: none"> • “NO DISC” appears on the display. 	<ul style="list-style-type: none"> • Insert a correct disc into the loading slot.
MP3/WMA playback	<ul style="list-style-type: none"> • Disc cannot be played back. 	<ul style="list-style-type: none"> • Use a disc with MP3/WMA tracks recorded in the format compliant with ISO 9660 Level 1, Level 2, Romeo, or Joliet. • Add the extension code <.mp3> or <.wma> to the file names.
	<ul style="list-style-type: none"> • Noise is generated. 	Skip to another track or change the disc. (Do not add the extension code <.mp3> or <.wma> to non-MP3 or WMA tracks.)
	<ul style="list-style-type: none"> • A longer readout time is required (“CHECK” keeps flashing on the display). 	Do not use too many hierarchies and folders.
	<ul style="list-style-type: none"> • Tracks do not play back in the order you have intended them to play. 	Playback order is determined when the files are recorded.
	<ul style="list-style-type: none"> • Elapsed playing time is not correct. 	This sometimes occurs during play. This is caused by how the tracks are recorded on the disc.
	<ul style="list-style-type: none"> • “NO FILES” appears on the display. 	Insert a disc that contains MP3/WMA tracks.
<ul style="list-style-type: none"> • Correct characters are not displayed (e.g. album name). 	This unit can only display alphabets (capital: A – Z), numbers, and a limited number of symbols.	

	Symptoms	Remedies/Causes
CD changer	• “NO DISC” appears on the display.	Insert a disc into the magazine.
	• “NO MAG” appears on the display.	Insert the magazine.
	• “RESET 8” appears on the display.	Connect this unit and the CD changer correctly and press the reset button of the CD changer.
	• “RESET 1” – “RESET 7” appears on the display.	Press the reset button of the CD changer.
	• The CD changer does not work at all.	Reset the unit (see page 2).
SIRIUS	• “CALL 1-888-539-SIRIUS TO SUBSCRIBE” scrolls on the display.	Start subscribing (see page 20).
	• “NO SIGNAL” scrolls on the display.	Move to an area with stronger signals.
	• “NO ANTENNA” scrolls on the display.	Connect the antenna firmly.
	• “NO CH” appears on the display for about 5 seconds, then returns to the previous display.	Select another channel or continue listening to the previous channel.
	• “NO (information)*” appears or scrolls on the display.	No text information for the selected channel.
	• No sound can be heard, “UPDATING” flashes on the display.	The unit is updating the channel information. Updating takes a few minutes to complete.
	• SIRIUS radio does not work at all.	Reconnect the SIRIUS radio after a few seconds.

* NO CATEGORY, NO CHANNEL, NO ARTIST, NO COMPOSER, or NO SONG/PROGRAM

Specifications

AUDIO AMPLIFIER SECTION

Power Output:

18 W RMS × 4 Channels at 4 Ω
and ≤ 1% THD+N

Signal to Noise Ratio:

80 dBA (reference: 1 W into 4 Ω)



Load Impedance: 4 Ω (4 Ω to 8 Ω allowance)

Tone Control Range:

Bass: ±10 dB at 100 Hz

Treble: ±10 dB at 10 kHz

Frequency Response: 40 Hz to 20 000 Hz

Line-Out Level/Impedance:

2.5 V/20 kΩ load (full scale)

Output Impedance: 1 kΩ

Other terminals: CD changer

TUNER SECTION

Frequency Range:

FM: 87.5 MHz to 107.9 MHz

(with channel interval set to 200 kHz)

87.5 MHz to 108.0 MHz

(with channel interval set to 50 kHz)

AM: 530 kHz to 1 710 kHz

(with channel interval set to 10 kHz)

531 kHz to 1 602 kHz

(with channel interval set to 9 kHz)

[FM Tuner]

Usable Sensitivity: 11.3 dBf (1.0 μV/75 Ω)

50 dB Quieting Sensitivity:

16.3 dBf (1.8 μV/75 Ω)

Alternate Channel Selectivity (400 kHz): 65 dB

Frequency Response: 40 Hz to 15 000 Hz

Stereo Separation: 35 dB

Capture Ratio: 1.5 dB

[AM Tuner]

Sensitivity: 20 μV

Selectivity: 35 dB

CD PLAYER SECTION

Type: Compact disc player

Signal Detection System: Non-contact optical pickup (semiconductor laser)

Number of channels: 2 channels (stereo)

Frequency Response: 5 Hz to 20 000 Hz

Dynamic Range: 96 dB

Signal-to-Noise Ratio: 98 dB

Wow and Flutter: Less than measurable limit

MP3 decoding format:

MPEG1/2 Audio Layer 3

Max. Bit Rate: 320 Kbps

WMA (Windows Media® Audio) decoding format:

Max. Bit Rate: 192 Kbps

GENERAL

Power Requirement:

Operating Voltage:

DC 14.4 V (11 V to 16 V allowance)

Grounding System: Negative ground

Allowable Operating Temperature:

0°C to +40°C (32°F to 104°F)

Dimensions (W × H × D):

Installation Size (approx.):

182 mm × 52 mm × 150 mm

(7-3/16" × 2-1/16" × 5-15/16")

Panel Size (approx.):

188 mm × 58 mm × 11 mm

(7-7/16" × 2-5/16" × 7/16")

Mass (approx.):

1.4 kg (3.1 lbs) (excluding accessories)

Design and specifications are subject to change without notice.

If a kit is necessary for your car, consult your telephone directory for the nearest car audio speciality shop.

- Microsoft and Windows Media are either registered trademarks or trademarks of Microsoft Corporation in the United States and/or other countries.

Muchas gracias por la compra de un producto JVC.

Como primer paso, por favor lea detenidamente este manual para comprender a fondo todas las instrucciones y obtener un máximo disfrute de esta unidad.

IMPORTANTE (EE.UU.)

Este equipo se ha sometido a todo tipo de pruebas y cumple con las normas establecidas para dispositivos de Clase B, de conformidad con la Parte 15 de las reglas de la FCC (Comisión Federal de Comunicaciones). Estas reglas están diseñadas para asegurar una protección razonable contra este tipo de interferencias en las instalaciones residenciales. Este equipo genera y utiliza energía de radiofrecuencia. Si no se instala y utiliza debidamente, es decir, conforme a las instrucciones, podrían producirse interferencias en radiocomunicaciones. Sin embargo, no se garantiza que estas interferencias no se produzcan en una instalación determinada. Si este equipo ocasiona interferencias en la recepción de radio o televisión, lo cual puede comprobarse mediante la conexión o desconexión del equipo, el problema podrá corregirse mediante una o una combinación de las siguientes medidas:

- Reoriente la antena receptora o cámbiela de lugar.
- Aumente la separación entre el equipo y el aparato receptor.
- Enchufe el equipo a una toma de corriente situada en un circuito distinto del aparato receptor.
- Consulte a su distribuidor o a un técnico experto en radio/televisión.

IMPORTANTE PARA PRODUCTOS LÁSER

1. PRODUCTO LÁSER CLASE I
2. **PRECAUCIÓN:** No abra la tapa superior. En el interior de la unidad no hay piezas que pueda reparar el usuario; encargue el servicio a personal técnico cualificado.
3. **PRECAUCIÓN:** Radiación láser visible e invisible en caso de apertura o con interbloqueo averiado o defectuoso. Evite la exposición directa a los haces.

Advertencia:

Si necesita operar el receptor mientras conduce, asegúrese de mirar atentamente hacia adelante para no provocar un accidente de tráfico.

Cómo reposicionar su unidad



- Esto hará que se reposicione el microcomputador. También se borrarán los ajustes preestablecidos por usted.
- Se expulsará cualquier disco que esté cargado. Tenga la precaución de no dejar caer el disco.

Cómo expulsar el disco por la fuerza

Si el disco no puede ser reconocido o expulsado, sáquelo de la siguiente manera.



- Si esto no funciona, reinicie su unidad.
- Tenga cuidado de no dejar caer el disco al ser expulsado.

Cómo reposicionar su unidad	2	Ajustes del sonido	16
Cómo expulsar el disco por la fuerza	2	Selección de los modos de sonido	
Cómo leer este manual	4	preajustados (C-EQ: ecualizador	
Cómo usar el botón MODE	4	personalizable)	16
Cómo desmontar/instalar el panel de control	4	Cómo ajustar el sonido	16
Panel de control — KD-S32	5	Configuraciones generales	
Identificación de las partes	5	— PSM	17
Control remoto — RM-RK60	6	Operaciones básicas	17
Elementos principales y funciones	6	Operaciones del componente	
Procedimientos iniciales	7	externo	19
Operaciones básicas	7	Reproducción de un componente	
Cancelación de las demostraciones en pantalla	8	externo	19
Puesta en hora del reloj	8	Operaciones de la radio	
Operaciones de la radio	9	SIRIUS®	20
Para escuchar la radio	9	Para escuchar la radio SIRIUS®	21
Cómo almacenar emisoras en la memoria	9	Cómo almacenar canales en la memoria	21
Cómo escuchar una emisora preajustada	10	Cómo escuchar un canal preajustado	21
Operaciones de los discos	11	Mantenimiento	22
Para reproducir un disco en el receptor	11	Más sobre este receptor	23
Para reproducir discos en el cambiador de CD	12	Localización de averías	25
Otras funciones principales	13	Especificaciones	27
Cambio de la información en pantalla	14		
Cómo seleccionar los modos de reproducción	15		

Para fines de seguridad....

- No aumente demasiado el nivel de volumen pues es muy peligroso conducir si no se escuchan los sonidos exteriores.
- Detenga el automóvil antes de efectuar cualquier operación complicada.



Temperatura dentro del automóvil....

Si ha dejado el automóvil estacionado durante largo tiempo en un sitio cálido o frío, no opere la unidad hasta que se normalice la temperatura del habitáculo.

Cómo leer este manual

Para que las explicaciones sean más simples y fáciles de entender, hemos adoptado los siguientes métodos:

- Algunas notas y consejos relacionados se explican posteriormente en “Más sobre este receptor” (consulte la página 23).
- Las operaciones de los botones se explican principalmente mediante ilustraciones, de la siguiente manera:

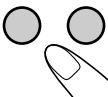
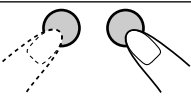
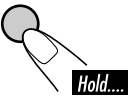
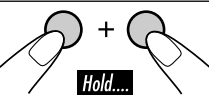
	Pulse brevemente.
	Pulse repetidamente.
	Pulse uno u otro botón.
	
	Pulse y mantenga pulsado hasta obtener la acción deseada.
	Pulse y mantenga pulsados ambos botones simultáneamente.

Cómo usar el botón MODE

Si usted pulsa MODE, el receptor entra al modo de funciones y, a continuación, los botones numéricos y los botones ▲/▼ funcionan como botones de diferentes funciones.

Ej.: Cuando el botón numérico 2 funciona como botón MO (monaural).

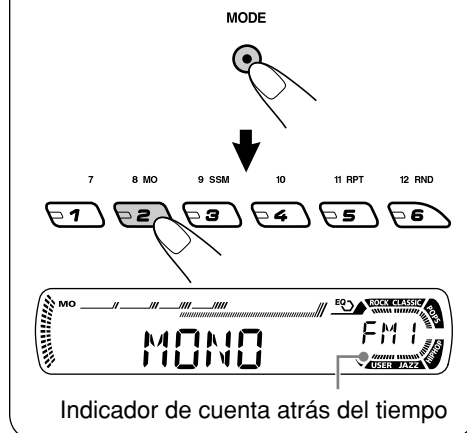

Si desea volver a usar estos botones para sus funciones originales después de pulsar MODE, espere 5 segundos sin pulsar ninguno de estos botones hasta que se cancele el modo de funciones.

- Si pulsa MODE otra vez también se cancela el modo de funciones.

Cómo desmontar/instalar el panel de control

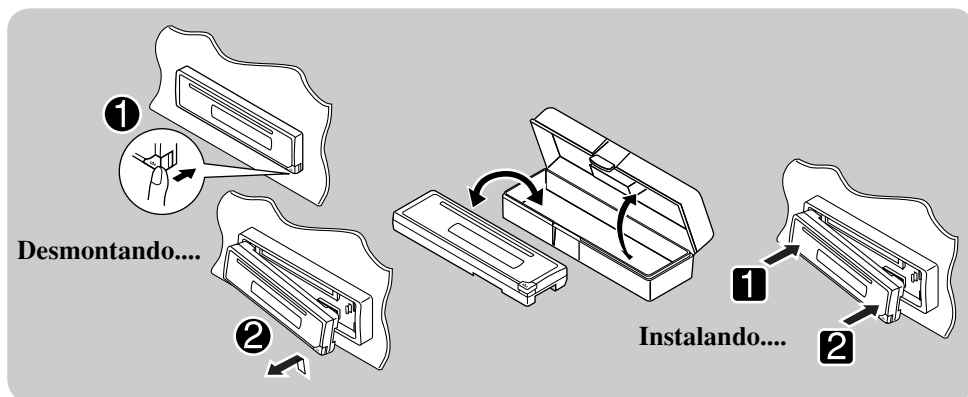

Identificación de las partes

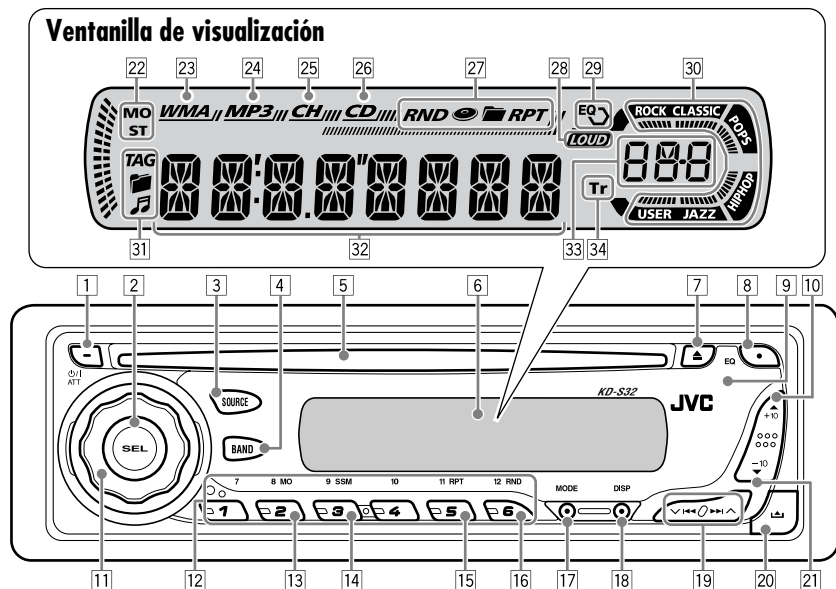

- 1 Botón ϕ /I ATT (atenuador en espera/ encendido)
- 2 Botón SEL (seleccionar)
- 3 Botón SOURCE
- 4 Botón BAND
- 5 Ranura de carga
- 6 Ventanilla de visualización
- 7 Botón \blacktriangle (expulsión)
- 8 Botón EQ (ecualizador)
- 9 Sensor remoto
 - *NO exponga el sensor remoto a una luz potente (luz solar directa o iluminación artificial).*
- 10 Botón \blacktriangle (arriba) / botón +10
- 11 Disco de control
- 12 Botones numéricos
- 13 Botón MO (monaural)
- 14 Botón SSM (Memoria secuencial de las emisoras más fuertes)
- 15 Botón RPT (repetición)
- 16 Botón RND (aleatorio)
- 17 Botón MODE
- 18 Botón DISP (visualizar)
- 19 Botones \blacktriangledown | \blacktriangleleft | \blacktriangleright | \blacktriangleup
- 20 Botón \blacktriangleup (liberación del panel de control)
- 21 Botón \blacktriangledown (abajo) / botón -10

Ventanilla de visualización

- 22 Indicadores de recepción del sintonizador— MO (monaural), ST (estéreo)
- 23 Indicador WMA
- 24 Indicador MP3
- 25 Indicador CH (cambiador de CD)
 - *Se enciende sólo cuando se selecciona CD-CH para la fuente de reproducción.*
- 26 Indicador CD
- 27 Indicadores del modo de reproducción / ítem—RND (aleatoria), \odot (disco), \square (carpeta), RPT (repetición)
- 28 Indicador LOUD (sonoridad)
- 29 Indicador EQ (ecualizador)
- 30 Indicadores del modo de sonido (C-EQ: ecualizador personalizable)—ROCK, CLASSIC, POPS, HIP HOP, JAZZ, USER
 - *mmmm también funciona como indicador de cuenta atrás del tiempo.*
- 31 Indicadores de información del disco— TAG (etiqueta ID3), \square (carpeta), \mathcal{J} (pista/ archivo)
- 32 Pantalla principal
- 33 Visualización de fuente / Indicador de nivel de volumen
- 34 Indicador Tr (pista)

Instalación de la pila botón de litio (CR2025)

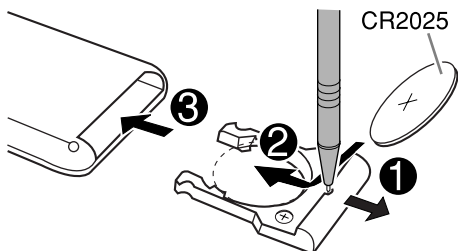

- Apunte el control remoto directamente hacia el sensor remoto de la unidad principal. Asegúrese de que no haya obstáculos en el camino.

Advertencia:

- Utilice únicamente una pila tipo CR2025 o su equivalente, pues de lo contrario, podrá explotar.
- Para evitar riesgos de accidentes, guarde la pila en un lugar seguro, fuera del alcance de los niños.
- Para proteger la pila contra el recalentamiento, las grietas, o para evitar que produzca incendio:
 - Evite recargar, cortocircuitar, desarmar, calentar la pila, o arrojarla al fuego.
 - No deje la pila con otros materiales metálicos.
 - No toque la pila con pinzas u otras herramientas similares.
 - Enrolle la pila con una cinta y aisléla antes de desecharla o guardarla.

Precaución:

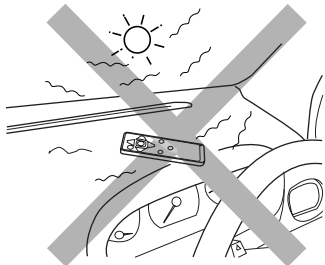

Elementos principales y funciones

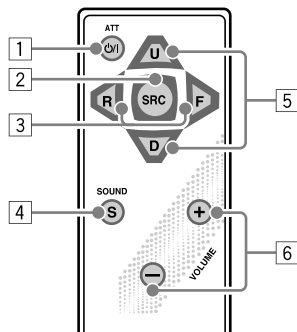

- 1 Botón $\psi/1$ ATT (atenuador en espera/encendido)
 - La unidad se enciende si lo pulsa brevemente, o el sonido se atenúa al encender la unidad.
 - La unidad se apaga si lo pulsa y mantiene pulsado.
- 2 Botón SRC (fuente)
 - Selecciona la fuente.
- 3 Botones R (retroceso) / F (avance)
 - Efectúa la búsqueda de emisoras si lo pulsa brevemente.
 - Efectúa el avance rápido o el retroceso de la pista si lo pulsa y mantiene pulsado.
 - Cambia las pistas del disco.
 - Para escuchar la radio SIRIUS:
 - Cambia los canales si lo pulsa brevemente.
 - Cambia rápidamente los canales si lo pulsa y mantiene pulsado.
- 4 Botón SOUND
 - Selección del modo de sonido (C-EQ: ecualizador personalizable).
- 5 Botones U (arriba) / D (abajo)
 - Las bandas FM/AM se cambian sólo con el botón U (arriba).
 - Las emisoras ajustadas se cambian sólo con el botón D (abajo).
 - Cambia la carpeta de los discos MP3/WMA.
 - Mientras se reproduce un disco MP3 en un cambiador de CD compatible con MP3:
 - Cambia el disco si lo pulsa brevemente.
 - Cambia la carpeta si lo pulsa y mantiene pulsado.
 - Para escuchar la radio SIRIUS:
 - Cambia las categorías.
- 6 Botones VOLUME +/-
 - Ajusta el nivel de volumen.

Procedimientos iniciales

Operaciones básicas

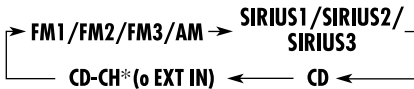
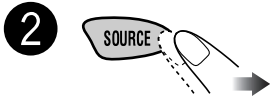
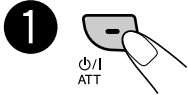
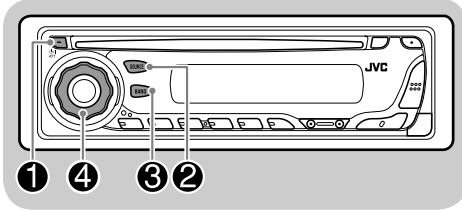

Podrá seleccionar algunas fuentes si no están preparadas.

3 • Para el sintonizador FM/AM

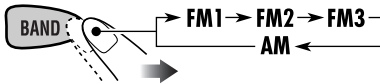

• Para la radio SIRIUS®

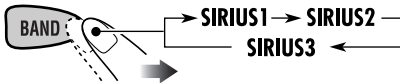

* Seleccione "CD-CH" cuando se utiliza un reproductor Apple iPod® o JVC D. (consulte la página 19).

iPod es una marca registrada de Apple Computer, Inc.

4 Ajuste el volumen.

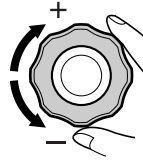

Aparece el nivel de volumen.

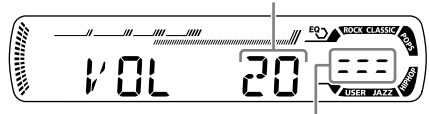

Indicador de nivel de volumen

5 Ajuste el sonido según se desee. (Consulte la página 16).

Para disminuir el volumen en un instante (ATT)

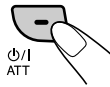

Para restablecer el sonido, púselo otra vez.

Para apagar la unidad

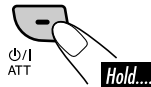

Precaución sobre el ajuste de volumen:

Los discos producen muy poco ruido al compararse con otras fuentes. Antes de reproducir un disco, baje el volumen para evitar daños a los altavoces debido a un repentino aumento del nivel de salida.

Cancelación de las demostraciones en pantalla

Si no se efectúa ninguna operación durante unos 20 segundos, se iniciará la demostración en pantalla.

[Inicial: DEMO ON]—consulte la página 17.



4 Finalice el procedimiento.



Para activar la demostración en pantalla

En el paso **3** de arriba...



Puesta en hora del reloj



2 Ajuste la hora y los minutos.

- 1** Seleccione “CLOCK H” (hora) y, seguidamente ajuste la hora.
- 2** Seleccione “CLOCK M” (minutos) y, seguidamente ajuste los minutos.

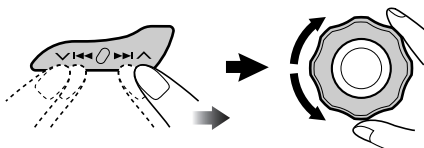

3 Finalice el procedimiento.



Para verificar la hora actual cuando la unidad está apagada

DISP



Operaciones de la radio

Para escuchar la radio

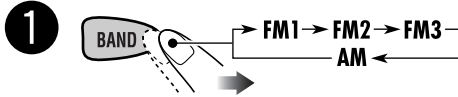
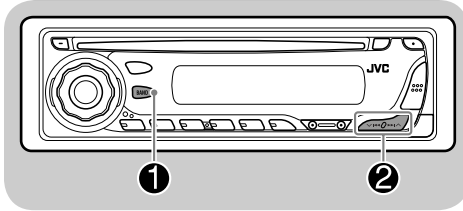

Se enciende cuando se recibe una radiodifusión FM estéreo con una intensidad de señal suficiente.

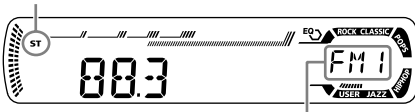

Aparece la banda seleccionada.

2 Comience la búsqueda de la emisora.

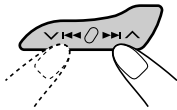

La búsqueda se interrumpe cuando se recibe una emisora.

Para detener la búsqueda, presione nuevamente el mismo botón.

Para sintonizar manualmente una emisora

En el paso 2 de arriba...

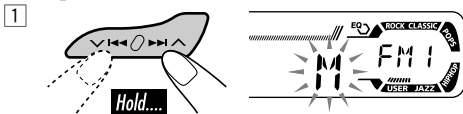

2 Seleccione las frecuencias de las emisoras deseadas.

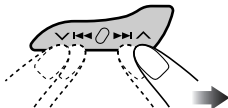

Cuando una radiodifusión en FM estéreo sea difícil de recibir

1 MODE



2 8 MO



Se enciende cuando se activa el modo monaural.

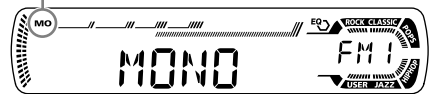

Se consigue mejorar la recepción, pero se pierde el efecto estereofónico.

Para restablecer el efecto estereofónico, repita el mismo procedimiento para que el indicador MO se apague.

Cómo almacenar emisoras en la memoria

Se pueden preajustar seis emisoras para cada banda.

■ Preajuste automático de emisoras FM—SSM (Memoria secuencial de las emisoras más fuertes)

1

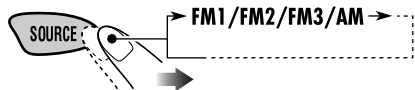

2 Seleccione la banda FM (FM1 – FM3) en la que desea almacenar.

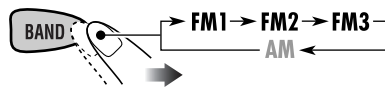

3 MODE



Continúa...

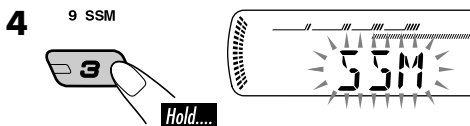

“SSM” parpadea, y luego desaparece al finalizar el preajuste automático.

Las emisoras FM locales con las señales más intensas serán exploradas y almacenadas automáticamente en la banda FM.

■ Preajuste manual

Ej.: Almacenando una emisora FM de 92,5 MHz en el número de preajuste 4 de la banda FM1.

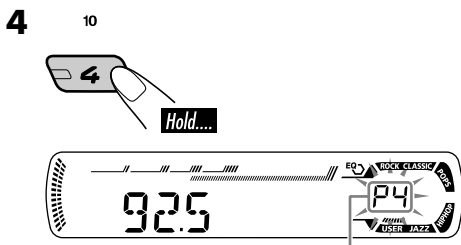
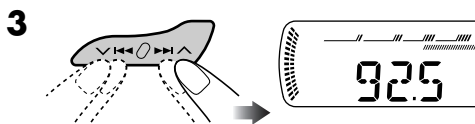
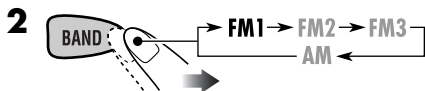
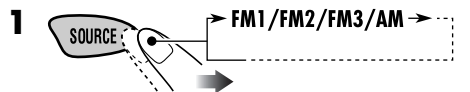

El número de preajuste parpadea durante unos momentos.

Cómo escuchar una emisora preajutada

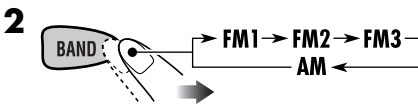
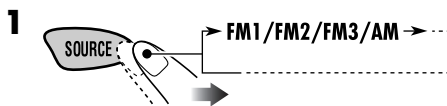

3 Seleccione la emisora preajutada (1 – 6) deseada.

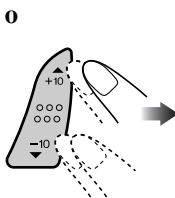
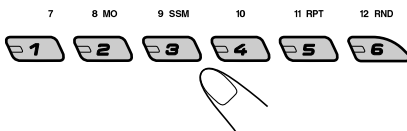

Para verificar la hora actual mientras escucha una emisora FM o AM

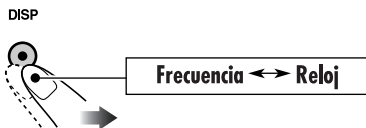

Operaciones de los discos

Para reproducir un disco en el receptor

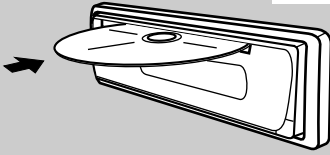

Todas las pistas se reproducen repetidamente hasta que usted cambie la fuente o extraiga el disco.

Acerca de los discos MP3 y WMA

Las "pistas" (los términos "archivo" y "pista" se utilizan indistintamente) MP3 y WMA (Windows Media® Audio) se graban en "carpetas".

- Cuando se inserta un disco MP3 o WMA:

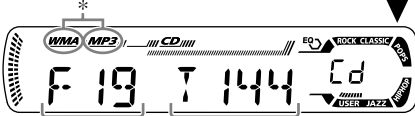

Número total de carpetas Número total de archivos

La información del disco aparece automáticamente (consulte la página 14).

Número de carpeta seleccionada

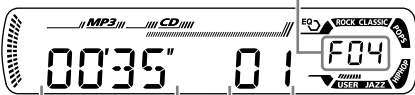

Tiempo de reproducción transcurrido Número de la pista actual

* Se enciende el indicador MP3 o WMA, dependiendo del archivo detectado.

- Cuando se inserta un disco CD de audio CD o CD Text:



Tiempo de reproducción total del disco insertado Número total de pistas del disco insertado

CD Text: Título del disco/ejecutante
→ El título de la pista aparece automáticamente.
(consulte la página 14).



Tiempo de reproducción transcurrido Número de la pista actual

Para detener la reproducción y expulsar el disco

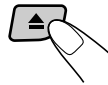

Las siguientes marcas se utilizan para indicar...



: Operaciones del reproductor de CD incorporado.



: Operaciones del cambiador de CD externo.

Para reproducir discos en el cambiador de CD

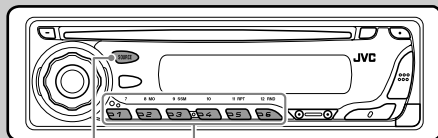

Acerca del cambiador de CD

Se recomienda usar un cambiador de CD compatible con MP3 JVC con este receptor.

- También podrá conectar cambiadores de CD de la serie CH-X (excepto CH-X99 y CH-X100). Sin embargo, no podrá reproducir discos MP3 debido a que no son compatibles con discos MP3.
- No podrá controlar ni reproducir ningún disco WMA en el cambiador de CD.
- No podrá utilizar los cambiadores de CD de la serie KD-MK con este receptor.
- La información de texto del disco grabada en el CD Text se puede visualizar cuando se ha conectado un cambiador de CD compatible con CD Text JVC.

Todas las pistas de los discos insertados en el cargador se reproducirán repetidamente hasta que usted cambie la fuente o extraiga el cargador del cambiador de CD.

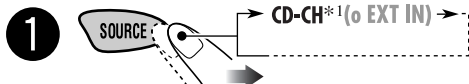

*1 Si ha cambiado el ajuste "EXT IN" a "EXT IN" (consulte la página 18), no podrá seleccionar el cambiador de CD.

En cuanto al uso del reproductor iPod o JVC D., consulte también la página 19.

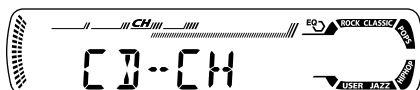

Número de disco seleccionado

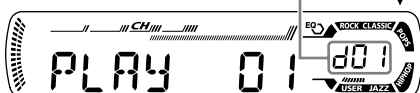

2 Seleccione un disco.

Para un número de disco del 01 – 06:



Para un número de disco del 07 – 12:



• Cuando el disco actual es un disco MP3:



Número de carpeta seleccionada

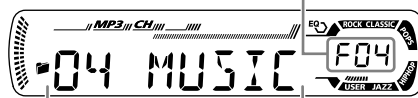

Nombre de la carpeta*2

La información del disco aparece automáticamente (consulte la página 14).

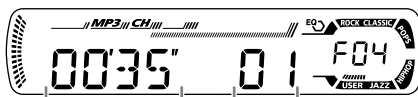

Tiempo de reproducción transcurrido

Número de la pista actual

*2 Aparecerá "ROOT" si no hay ninguna carpeta incluida en el disco.

- Cuando el disco actual es un CD de audio o un CD Text:

CD Text: Título del disco/
ejecutante → El título de la pista
aparece automáticamente.
(consulte la página 14).

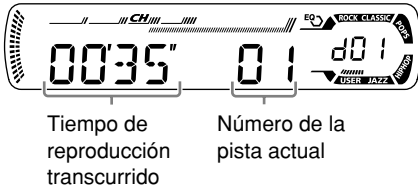

Para el avance rápido o el retroceso de la pista

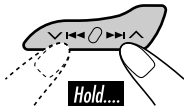

Para ir a las pistas siguientes o anteriores

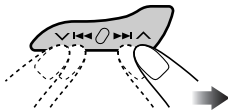

Para ir a las carpetas siguientes o anteriores (sólo para el MP3 o WMA discos)

Para discos MP3:  

Para discos WMA: 

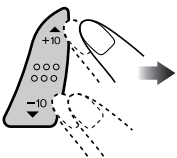

Para localizar directamente una pista (para CD) o carpeta (para discos MP3 o WMA) específica

Para seleccionar un número del 01 – 06:

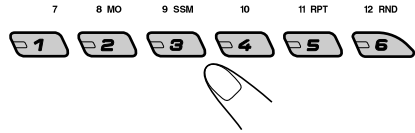

Para seleccionar un número del 07 – 12:

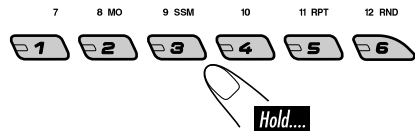

- Para poder usar la búsqueda de carpetas en los discos MP3/WMA, se deben de haber asignado números de 2-dígitos antepuestos a los respectivos nombres de las carpetas—01, 02, 03, y así sucesivamente.

Para seleccionar una pista específica en una carpeta (para disco MP3 o WMA):

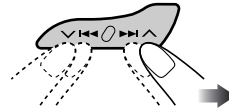

Otras funciones principales

Para saltar rápidamente una pista durante la reproducción



- Si es un disco MP3 o WMA, podrá saltar una pista dentro de la misma carpeta.

Ej.: Para seleccionar la pista 32 mientras reproduce la pista 6

1 MODE



Continúa...

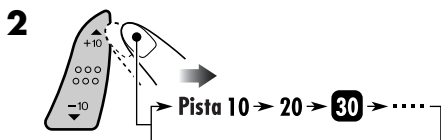

Al pulsar el botón +10 o -10 por primera vez, se saltará a la pista superior o inferior más próxima con un número de pista que sea múltiplo de diez (ej.: 10th, 20th, 30th). Luego, cada vez que pulsa el botón, podrá saltar 10 pistas.

- Después de la última pista, se seleccionará la primera pista, y viceversa.

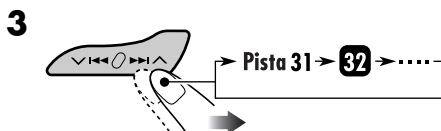

■ Prohibición de la expulsión del disco



Podrá bloquear un disco en la ranura de carga.

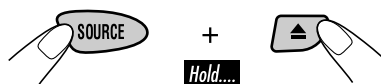

Para cancelar la prohibición, repita el mismo procedimiento.



Cambio de la información en pantalla

DISP

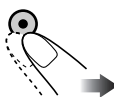

- Mientras se reproduce un CD de audio o un CD Text (/)



- Mientras se reproduce un disco MP3 (/) o WMA ()

- Cuando se ajusta “TAG DISP” a “TAG ON” (consulte la página 18)

Nombre del álbum/ejecutante
(nombre de la carpeta*²)
(TAG se enciende en la pantalla)

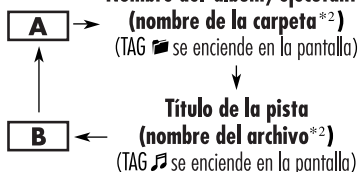

- Cuando se ajusta “TAG DISP” a “TAG OFF”



- A** : Reloj y número de pista/archivo actual
- B** : Tiempo de reproducción transcurrido y número de pista/archivo actual

*¹ Si el disco actual es un CD de audio, aparecerá “NO NAME”.

*² Si el archivo MP3/WMA no dispone de etiquetas ID3, aparecerán el nombre de la carpeta y el nombre del archivo. En este caso, el indicador TAG no se encenderá.

Cómo seleccionar los modos de reproducción

Podrá utilizar solamente uno de los siguientes modos de reproducción a la vez.

1 MODE



2 Seleccione el modo de reproducción deseado.

Reproducción repetida

11 RPT



Ej.: Cuando se selecciona "TRK RPT" mientras se reproduce un disco MP3 en el receptor

Reproducción aleatoria

12 RND

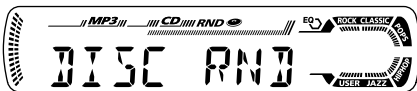

Ej.: Cuando se selecciona "DISC RND" mientras se reproducen discos en el receptor

Modo

Reproduce repetidamente

- TRK RPT** : La pista actual.
 - RPT se enciende.
- FLDR RPT***³ : Todas las pistas de la carpeta actual.
 - y RPT se encienden.
- DISC RPT***⁴ : Todas las pistas del disco actual.
 - y RPT se encienden.
- RPT OFF** : Se cancela.

Modo

Reproduce aleatoriamente

- FLDR RND***³ : Todas las pistas de la carpeta actual, después las pistas de la carpeta siguiente y así sucesivamente.
 - RND y se encienden.
- DISC RND** : Todas las pistas del disco actual.
 - RND y se encienden.
- MAG RND***⁴ : Todas las pistas de los discos insertados.
 - RND se enciende.
- RND OFF** : Se cancela.

*³ Sólo mientras se reproduce un disco MP3 (/) o WMA ().

*⁴ Sólo mientras se reproducen discos en el cambiador de CD ().

Ajustes del sonido

Selección de los modos de sonido preajustados (C-EQ: ecualizador personalizable)

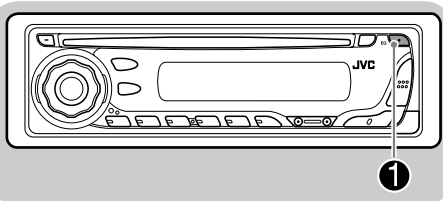

Podrá seleccionar un modo de sonido preajustado adecuado al género musical.

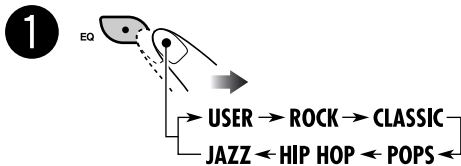

Indicación	Valores preajustados		
	BAS (graves)	TRE (agudos)	LOUD (sonoridad)
USER (Sonido plano)	00	00	OFF
ROCK Música de rock o de discoteca	+03	+01	ON
CLASSIC Música clásica	+01	-02	OFF
POPS Música liviana	+04	+01	OFF
HIP HOP Música funk o rap	+02	00	ON
JAZZ Música jazz	+02	+03	OFF

Cómo ajustar el sonido

Usted puede ajustar las características de sonido según sus preferencias.

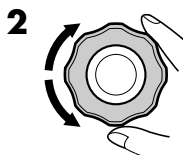
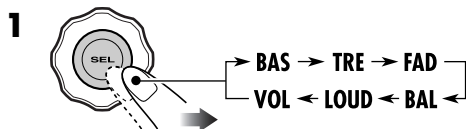

El patrón de indicación cambia conforme ajusta el nivel.

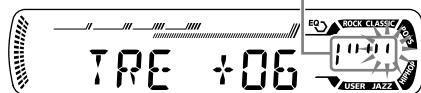

Ej.: Cuando se selecciona "TRE"

Indicación	Margen
BAS *1 (graves) Ajustar los graves.	-06 (mín.) a +06 (máx.)
TRE *1 (agudos) Ajustar los agudos.	-06 (mín.) a +06 (máx.)
FAD *2 (fader) Ajusta el balance de los altavoces delanteros y traseros.	R06 (Trasero solamente) a F06 (Delantero solamente)
BAL (balance) Ajusta el balance de los altavoces izquierdo y derecho.	L06 (Izquierdo solamente) a R06 (Derecho solamente)
LOUD *1 (sonoridad) Refuerza las frecuencias altas y bajas para producir un sonido bien balanceado a bajos niveles de volumen.	LOUD ON ↑ LOUD OFF
VOL *3 (volumen) Ajustar el volumen.	00 (mín.) a 30 o 50 (máx.)*4

*1 Cuando usted ajusta los graves, los agudos, o la sonoridad, dicho ajuste será almacenado para el modo de sonido actualmente seleccionado (C-EQ), incluyendo "USER".

*2 Si está utilizando un sistema de dos altavoces, ajuste el nivel de fader a "00".

*3 Normalmente el disco de control funciona como control de volumen. Por lo tanto, no necesitará seleccionar "VOL" para ajustar el nivel de volumen.

*4 Dependiendo del ajuste de control de ganancia del amplificador. (Para los detalles, consulte la página 18).

Configuraciones generales — PSM

Operaciones básicas

Podrá cambiar las opciones PSM (Modo de ajustes preferidos) listadas (excepto para SID) en la tabla siguiente.



2 Seleccione una opción de PSM.

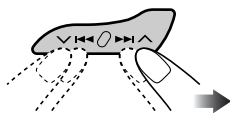

Ej.: Cuando se selecciona "DIMMER"

3 Ajuste la opción de PSM seleccionada.

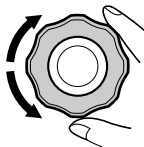

4 Repita los pasos 2 y 3 para ajustar las otras opciones de PSM, si fuera necesario.

5 Finalice el procedimiento.



Indicaciones	Configuraciones seleccionables, [página de referencia]
DEMO Demostración en pantalla	DEMO ON : [Inicial]; La demostración en pantalla se activará automáticamente si no se efectúa ninguna operación durante unos 20 segundos, [8]. DEMO OFF : Se cancela.
CLOCK H Ajuste de la hora	1 – 12, [8] [Inicial: 1 (1:00)]
CLOCK M Ajuste de los minutos	00 – 59, [8] [Inicial: 00 (1:00)]
CLK ADJ *1 Ajuste del reloj	AUTO : [Inicial]; El reloj incorporado se ajustará automáticamente utilizando los datos de reloj suministrados mediante el canal de radio SIRIUS®. OFF : Se cancela.

*1 Se visualiza sólo cuando está conectada la radio SIRIUS.

Continúa...

Indicaciones	Configuraciones seleccionables, [página de referencia]
T-ZONE *1, *2 Zona horaria	Para el ajuste del reloj, seleccione su área residencial entre una de las siguientes zonas horarias. EASTERN [Inicial] ⇌ ATLANTIC ⇌ NEWFOUND ⇌ ALASKA ⇌ PACIFIC ⇌ MOUNTAIN ⇌ CENTRAL ⇌ (vuelta al comienzo)
DST *1, *2 Hora de verano	Actívelo si su área residencial está sujeto a DST. ON : [Inicial]; Activa la hora de verano. OFF : Se cancela.
SID *1 SIRIUS® ID	El número de identificación SIRIUS de 12 dígitos se desplaza en la pantalla después de 5 segundos, [20]. • Pulse SEL para restablecer la visualización anterior.
DIMMER Atenuador de luminosidad	ON : El atenuador de luminosidad se activa. OFF : [Inicial]; Se cancela.
SCROLL *3 Desplazamiento	ONCE : [Inicial]; La información del disco se desplaza una sola vez. AUTO : El desplazamiento se repite (a intervalos de 5 minutos). OFF : Se cancela. • Pulsando DISP durante más de 1 segundo podrá desplazar la indicación independientemente del ajuste.
EXT IN *4 Entrada externa	CHANGER : [Inicial]; Para usar un cambiador de CD JVC, un reproductor Apple iPod o JVC D., [19]. EXT IN : Para usar otro componente externo (que no sea SIRIUS DLP), [19].
TAG DISP Visualización de etiqueta	TAG ON : [Inicial]; Muestra la etiqueta ID3 mientras se reproducen las pistas MP3/WMA, [14]. TAG OFF : Se cancela.
AMP GAIN Control de ganancia del amplificador	Podrá cambiar el nivel máximo de volumen de este receptor. LOW PWR : VOL 00 – VOL 30 (Selecciónelo si la potencia máxima del altavoz es de menos de 50 W, para evitar daños en el altavoz). HIGH PWR : [Inicial]; VOL 00 – VOL 50
AREA Intervalo entre canales del sintonizador	AREA EU : Selecciónelo cuando utilice este receptor en un área que no sea América del Norte y del Sur. (FM: 50 kHz—sintonización manual, 100 kHz—búsqueda automática; AM: 9 kHz) AREA US : [Inicial]; Selecciónelo cuando utilice el receptor en América del Norte o del Sur. (FM: 200 kHz; AM: 10 kHz)

*1 Se visualiza sólo cuando está conectada la radio SIRIUS.

*2 Se visualiza sólo cuando "CLK ADJ" se ajusta a "AUTO".

*3 Algunos caracteres o símbolos no serán mostrados (y serán borrados) en la pantalla.
(Ej.: "ABC&l'd#" ⇔ "ABCA D ").

*4 Se visualiza sólo al seleccionar una de las fuentes siguientes—FM, AM, o CD.

Operaciones del componente externo

Esta unidad está preparada para la interfaz de control de cualquier reproductor Apple iPod® o JVC D.

- Para los detalles, consulte también el manual suministrado con el adaptador de interfaz para el reproductor iPod®—KS-PD100 o reproductor D.—KS-PD500.

Reproducción de un componente externo

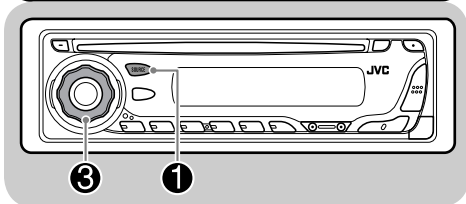

Podrá conectar un componente externo al jack del cambiador de CD en la parte trasera, utilizando:

- Adaptador de entrada de línea—KS-U57 (no suministrado) para cualquier otro componente (excepto reproductor iPod o D.)
- Adaptador de interfaz para iPod®—KS-PD100 (no suministrado) para controlar el iPod.
- Adaptador de interfaz del reproductor D.—KS-PD500 (no suministrado) para controlar el reproductor D.

Para la conexión, consulte el Manual de instalación/conexión (volumen separado).

1 Para seleccionar el componente externo conectado usando el KS-U57.

- Si “EXT IN” no aparece, consulte la página 18 y seleccione la entrada externa (“EXT IN”).

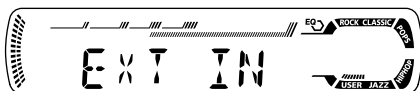
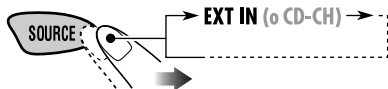

Para seleccionar el reproductor iPod o D. conectado usando el KS-PD100 o KS-PD500.

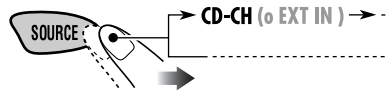

2 Encienda el componente conectado y comience a reproducir la fuente.

3 Ajuste el volumen.

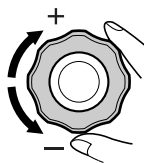

4 Ajuste el sonido según se desee. (Consulte la página 16).

Acerca de la radio SIRIUS

SIRIUS es una radio satelital capaz de brindar sonido de calidad digital. SIRIUS ofrece 65 canales de música, todos ellos sin avisos publicitarios, y 50 canales para programas de deportes, noticias y entretenimiento.

Desde el receptor podrá disfrutar y controlar los canales de entretenimiento de radio digital SIRIUS conectando una radio DLP SIRIUS JVC—"Down Link Processor" (adquirido opcionalmente) a la toma del cambiador de CD en la parte trasera.

- También podrá conectar la radio PnP ("Plug and Play") SIRIUS JVC, KT-SR1000 o KT-SR2000, utilizando el adaptador para radio SIRIUS JVC, KS-U100K (no suministrado). Al encender el receptor, podrá activar/desactivar la PnP JVC. Sin embargo, no podrá controlarse desde este receptor.

Actualización de GCI ("Global Control Information"):

- Si los canales han sido actualizados después de la suscripción, la actualización se inicia automáticamente. "UPDATING" parpadea y no se escucha ningún sonido.
- La actualización tarda algunos minutos en finalizar.
- Durante la actualización, no podrá hacer funcionar su radio SIRIUS.

Antes de hacer funcionar su radio SIRIUS:

- Para la conexión, consulte el Manual de instalación/conexión (volumen separado).
- Consulte también el Manual de instrucciones entregado con su radio SIRIUS.

Para poder escuchar el DLP JVC, active su suscripción a SIRIUS después de la conexión:

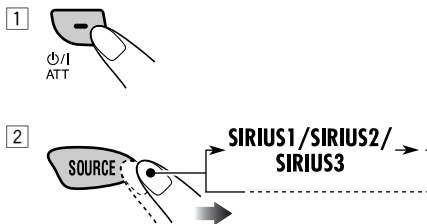

El DLP JVC comienza a actualizar todos los canales SIRIUS.

"UPDATING" (actualizando) parpadea en la pantalla durante algunos minutos.

No se podrá escuchar el sonido durante la actualización.

Una vez que termine, el DLP JVC sintoniza el canal preajustado, CH184.

- 3 Verifique su SIRIUS ID, consulte la página 18.
- 4 Póngase en contacto con SIRIUS por Internet en <<http://activate.siriusradio.com/>> para activar su suscripción, o haga una llamada gratuita a SIRIUS marcando 1-888-539-SIRIUS (7474). Una vez que haya finalizado su suscripción, "SUB UPDT PRESS ANY KEY" se desplaza en la pantalla.

Para escuchar la radio SIRIUS®

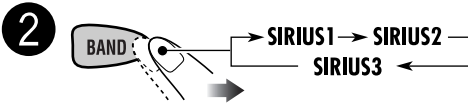
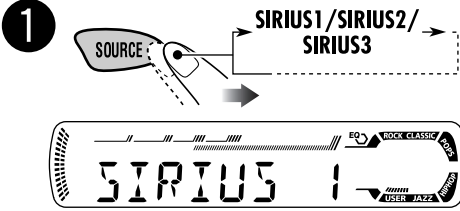
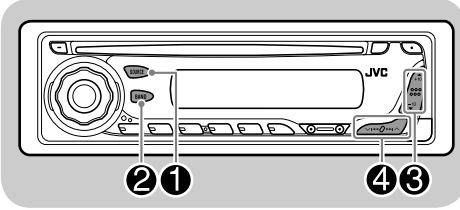

3 Seleccione una categoría.

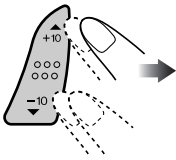

Seleccionando "ALL", podrá sintonizar todos los canales de cada categoría. La selección de una categoría específica (SPORTS, ENTERTAINMENT, etc.) le permitirá escuchar solamente de los canales de la categoría seleccionada.

4 Seleccione el canal de audición.

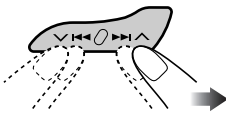

Pulse y mantenga pulsados estos botones para cambiar rápidamente los canales.

- Cuando cambie de categorías o canales, los canales inválidos y no suscritos se omiten automáticamente.

Cómo almacenar canales en la memoria

Se pueden preajustar seis canales para cada banda. Ej.: Almacenando un canal en el número de preajuste 4.

1 Realice los pasos **1** a **4** de la columna izquierda hasta sintonizar el canal deseado.

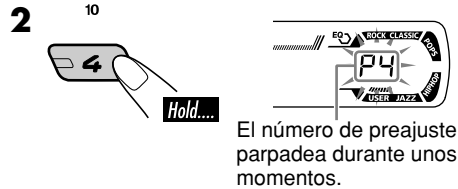

Cómo escuchar un canal preajustado

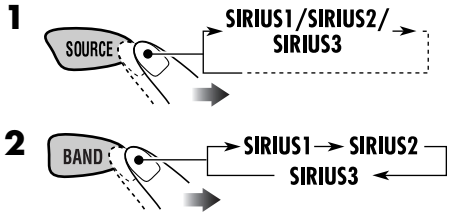

3 Seleccione el canal preajustado (1 - 6) deseado.

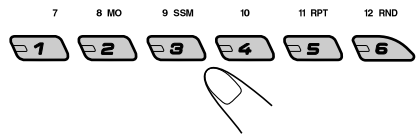

Para cambiar la información en pantalla mientras escucha un canal

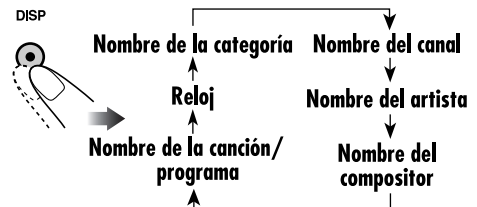

Mantenimiento

■ Cómo limpiar los conectores

Un desmontaje frecuente producirá el deterioro de los conectores.

Para reducir esta posibilidad al mínimo, limpie periódicamente los conectores con un palillo de algodón, teniendo cuidado de no dañar los conectores.

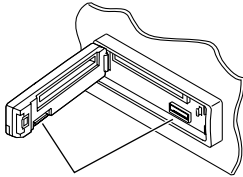

Conector

■ Condensación de humedad

Podría condensarse humedad en la lente alojada en el interior del reproductor de CD, en los siguientes casos:

- Después de encender el calefactor del automóvil.
- Si hay mucha humedad en el habitáculo.

Si así sucede, el reproductor de CD podría no funcionar correctamente. En este caso, saque el disco y deje el receptor encendido durante algunas horas hasta que se evapore la humedad.

■ Cómo manejar los discos

Cuando saque un disco de su estuche, presione el sujetador central del estuche y extraiga el disco hacia arriba, agarrándolo por los bordes.

Sujetador central



- Siempre sujete el disco por sus bordes. No toque la superficie de grabación.

Cuando guarde un disco en su estuche, insértelo suavemente alrededor del sujetador central (con la superficie impresa hacia arriba).

- Asegúrese de guardar los discos en sus estuches después del uso.

■ Para mantener los discos limpios

Un disco sucio podría no reproducirse correctamente. Si se llegara a ensuciar un disco, límpielo con un lienzo suave, en línea recta desde el centro hacia el borde.



- No utilice ningún tipo de solvente (por ejemplo, limpiador de discos convencional, pulverizadores, diluyente, bencina, etc.) para limpiar los discos.

■ Para reproducir discos nuevos

Los discos nuevos podrían presentar ciertas irregularidades en sus bordes interior y exterior. Si intenta utilizar un disco en tales condiciones, el receptor podría rechazar el disco.



Elimine las irregularidades raspando los bordes con un lápiz o bolígrafo, etc.

No utilice los siguientes discos:

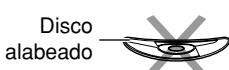

Restos de pegatina



Rótulo autoadhesivo

Más sobre este receptor

Operaciones básicas

Encendido de la unidad

- Pulsando SOURCE en la unidad, también podrá activar la alimentación. Si la fuente está preparada, también se iniciará la reproducción.

Apagado de la unidad

- Si apaga la unidad mientras está escuchando un disco, la reproducción del disco se iniciará desde donde la detuvo la próxima vez que encienda la unidad.

Selección de las fuentes

- No podrá seleccionar “CD” si no hay ningún disco cargado en el receptor.
- Sin conectar a la radio SIRIUS o al cambiador de CD, no se podrá seleccionar “SIRIUS” ni “CD-CH”.

Operaciones del sintonizador

Cómo almacenar emisoras en la memoria

- Durante la búsqueda SSM...
 - Todas las emisoras almacenadas previamente se borran y se almacenan las emisoras nuevas.
 - Las emisoras recibidas quedan preajustadas en los botones Nº 1 (frecuencia más baja) a Nº 6 (frecuencia más alta).
 - Cuando finalice el SSM, se sintonizará automáticamente la emisora almacenada en el Nº 1.
- Al almacenar una emisora manualmente, la emisora preajustada previamente se borra cuando se almacena una emisora nueva en el mismo número de preajuste.

Operaciones de los discos

Precaución sobre la reproducción de

DualDisc

- El lado no DVD de un “DualDisc” no es compatible con la norma “Compact Disc Digital Audio”. Por consiguiente, no se recomienda usar el lado no DVD de un DualDisc en este producto.

General

- Este receptor ha sido diseñado para reproducir CDs/CD Texts, y CD-Rs (Grabables)/CD-RWs (Reescribibles) en formato audio CD (CD-DA), MP3 y WMA.
- Si se ha cargado un disco, se empezará a reproducir cuando se seleccione “CD” como fuente de reproducción.

Inserción del disco

- Si inserta un disco al revés, el mismo será expulsado automáticamente.
- No inserte en la ranura de carga, discos de 8 cm (3-3/16 pulgada) (CD single) ni discos cuya forma no sea la habitual (corazón, flor, etc.).

Para reproducir un disco

- Durante el avance rápido o el retroceso de un disco MP3 o WMA, podrá escuchar sólo sonidos intermitentes.

Reproducción de un CD-R o CD-RW

- Utilice sólo CD-Rs o CD-RWs “finalizados”.
- Si un disco incluye tanto archivos CD de audio (CD-DA) como archivos MP3/WMA, este reproductor podrá reproducir solamente los archivos del mismo tipo detectados en primer término.
- Este receptor puede reproducir discos multisesión; no obstante, las sesiones no cerradas serán omitidas durante la reproducción.
- Puede suceder que algunos discos CD-Rs o CD-RWs no se puedan reproducir en este receptor debido a las características propias de los mismos, o por una de las siguientes causas:
 - Los discos están sucios o rayados.
 - Condensación de humedad en el lente del interior del receptor.
 - Suciedad en el lente captor del interior del receptor.
 - CD-R/CD-RW con archivos escritos mediante el método “Packet Write”.
 - Las condiciones inadecuadas de grabación (datos faltantes, etc.), o del medio (manchas, arañazos, alabeo, etc.).
- Los CD-RWs pueden requerir un tiempo de lectura mayor debido a que la reflectancia de los CD-RWs es menor que la de los CDs regulares.

Continúa...

- No utilice los CD-Rs o CD-RWs siguientes:
 - Discos con pegatinas, etiquetas o sellos de protección adheridos a la superficie.
 - Discos en los cuales las etiquetas pueden imprimirse directamente mediante una impresora de chorro de tinta.

El uso de estos discos con temperaturas o humedad elevadas podrían producirse fallos de funcionamiento o daños en los discos.

Reproducción de discos MP3/WMA

- Este receptor puede reproducir solamente archivos MP3/WMA con el código de extensión <.mp3> o <.wma> (sin distinción de caja—mayúsculas/minúsculas).
- Este receptor puede mostrar los nombres de los álbumes, artistas (ejecutante), y Etiqueta ID3 (Versión 1,0, 1,1, 2,2, 2,3, o 2,4) para archivos MP3 y para archivos WMA.
- Esta unidad puede manejar solamente caracteres de un byte. Otros caracteres no serán visualizados correctamente.
- Este receptor puede reproducir archivos MP3/WMA que cumplan con las siguientes condiciones:
 - Velocidad de bit: 8 kbps — 320 kbps
 - Frecuencia de muestreo: 48 kHz, 44,1 kHz, 32 kHz (para MPEG-1) 24 kHz, 22,05 kHz, 16 kHz (para MPEG-2)
 - Formato del disco: ISO 9660 Level 1/ Level 2, Romeo, Joliet, nombre de archivo largo de Windows
- El número máximo de caracteres para los nombres de archivo/carpeta varía según el formato de disco usado (incluye extensión de 4 caracteres—<.mp3> o <.wma>).
 - ISO 9660 Level 1: hasta 12 caracteres
 - ISO 9660 Level 2: hasta 31 caracteres
 - Romeo: hasta 128 caracteres
 - Joliet: hasta 64 caracteres
 - Nombre de archivo largo de Windows: hasta 128 caracteres
- Este receptor puede reconocer un total de 512 archivos, 200 carpetas, y 8 jerarquías.

- Este receptor puede reproducir archivos grabados en VBR (velocidad variable de bits). Los archivos grabados en VBR presentan una discrepancia en la visualización del tiempo transcurrido, y no muestran el tiempo transcurrido real. Esta diferencia será más evidente especialmente después de realizar la función de búsqueda.
- Este receptor no puede reproducir los siguientes archivos:
 - Archivos MP3 codificados con formatos MP3i y MP3 PRO.
 - Archivos MP3 codificados en un formato inapropiado.
 - Archivos MP3 codificados con Layer 1/2.
 - Archivos WMA codificados con formatos sin pérdida, profesional, y de voz.
 - Archivos WMA no basados en Windows Media® Audio.
 - Archivos formateados WMA protegidos contra copia por DRM.
 - Archivos que disponen de datos tales como WAVE, ATRAC3, etc.
- La función de búsqueda funciona pero la velocidad de búsqueda no es constante.

Cambio de la fuente

- Si cambia de fuente, la reproducción también se interrumpe (sin que el disco sea expulsado). La próxima vez que seleccione “CD” como fuente de reproducción, el disco comenzará a reproducirse desde el punto de detención anterior.

Expulsión del disco

- Si no saca el disco expulsado en el lapso de 15 segundos, el disco será reinsertado automáticamente en la ranura de carga para protegerlo contra el polvo. (Esta vez el disco no se reproduce).

Configuraciones generales—PSM

- Si usted cambia la configuración “AMP GAIN” de “HIGH PWR” a “LOW PWR” mientras el nivel de volumen está ajustado a más de “VOL 30”, el receptor cambiará automáticamente el nivel de volumen a “VOL 30”.

Localización de averías

Lo que aparenta ser una avería podría resolverse fácilmente. Verifique los siguientes puntos antes de llamar al centro de servicio.

	Síntomas	Soluciones/Causas
General	<ul style="list-style-type: none"> No se puede escuchar el sonido a través de los altavoces. 	<ul style="list-style-type: none"> Ajuste el volumen al nivel óptimo. Inspeccione los cables y las conexiones.
	<ul style="list-style-type: none"> El receptor no funciona en absoluto. 	Reinicie el receptor (consulte la página 2).
FM/AM	<ul style="list-style-type: none"> El preajuste automático SSM no funciona. 	Almacene manualmente las emisoras.
	<ul style="list-style-type: none"> Ruidos estáticos mientras se escucha la radio. 	Conecte firmemente la antena.
Reproducción del disco	<ul style="list-style-type: none"> El disco es expulsado automáticamente. 	Inserte correctamente el disco.
	<ul style="list-style-type: none"> No se puede reproducir el CD-R/CD-RW. 	<ul style="list-style-type: none"> Inserte un CD-R/CD-RW finalizado.
	<ul style="list-style-type: none"> No se pueden saltar las pistas del CD-R/CD-RW. 	<ul style="list-style-type: none"> Finalice el CD-R/CD-RW con el componente utilizado para la grabación.
	<ul style="list-style-type: none"> No es posible reproducir ni expulsar el disco. 	<ul style="list-style-type: none"> Desbloquee el disco (consulte la página 14). Efectúe la expulsión forzada del disco (consulte la página 2).
	<ul style="list-style-type: none"> Algunas veces el sonido del disco se interrumpe. 	<ul style="list-style-type: none"> Detenga la reproducción mientras conduce por caminos accidentados. Utilice un disco sin arañazos. Inspeccione los cables y las conexiones.
	<ul style="list-style-type: none"> Aparece "NO DISC" en la pantalla. 	<ul style="list-style-type: none"> Inserte el disco correcto en la ranura de carga.
Reproducción de MP3/WMA	<ul style="list-style-type: none"> No se puede reproducir el disco. 	<ul style="list-style-type: none"> Utilice un disco con pistas MP3/WMA grabadas en un formato compatible con ISO 9660 Nivel 1, Nivel 2, Romeo, o Joliet. Añada el código de extensión <.mp3> o <.wma> a los nombres de archivos.
	<ul style="list-style-type: none"> Se generan ruidos. 	Salte a otra pista o cambie el disco. (No añada el código de extensión <.mp3> o <.wma> a pistas que no sean MP3 o WMA).
	<ul style="list-style-type: none"> Se requiere mayor tiempo de lectura ("CHECK" permanece parpadeando en la pantalla). 	No utilice demasiadas jerarquías y carpetas.
	<ul style="list-style-type: none"> Las pistas no se reproducen en el orden deseado por usted. 	Se ha determinado el orden de reproducción durante la grabación de los archivos.
	<ul style="list-style-type: none"> El tiempo de reproducción transcurrido no es correcto. 	Esto sucede a veces durante la reproducción. Esto depende de cómo fueron grabadas las pistas en el disco.
	<ul style="list-style-type: none"> Aparece "NO FILES" en la pantalla. 	Inserte un disco que contenga pistas MP3/WMA.
	<ul style="list-style-type: none"> No se visualizan los caracteres correctos (por ej.: nombre del álbum). 	Este receptor puede visualizar sólo letras alfabéticas (mayúsculas A – Z), números, y un número limitado de símbolos.

	Síntomas	Soluciones/Causas
Cambiator de CD	• Aparece “NO DISC” en la pantalla.	Inserte el disco en el cargador.
	• Aparece “NO MAG” en la pantalla.	Inserte el cargador.
	• Aparece “RESET 8” en la pantalla.	Conecte correctamente este receptor y el cambiador de CD y pulse el botón de reinicialización del cambiador de CD.
	• Aparece “RESET 1” – “RESET 7” en la pantalla.	Pulse el botón de reinicialización del cambiador de CD.
	• El cambiador de CD no funciona en absoluto.	Reinicialice el receptor (consulte la página 2).
SIRIUS	• “CALL 1-888-539-SIRIUS TO SUBSCRIBE” se desplaza en la pantalla.	Se inicia la suscripción (consulte la página 20).
	• “NO SIGNAL” se desplaza en la pantalla.	Muévase hacia un área de señales más fuertes.
	• “NO ANTENNA” se desplaza en la pantalla.	Conecte firmemente la antena.
	• Aparece “NO CH” en la pantalla durante unos 5 segundos y seguidamente vuelve a la visualización anterior.	Seleccione otro canal o continúe escuchando el canal anterior.
	• Aparece o se desplaza “NO (información)*” en la pantalla.	No hay información de texto para el canal seleccionado.
	• No se escucha ningún sonido, “UPDATING” parpadea en la pantalla.	La unidad está actualizando la información del canal. La actualización demora unos cuantos minutos en finalizar.
	• La radio SIRIUS no funciona en absoluto.	Vuelva a conectar la radio SIRIUS después de algunos segundos.

* NO CATEGORY, NO CHANNEL, NO ARTIST, NO COMPOSER o NO SONG/PROGRAM

Especificaciones

SECCIÓN DEL AMPLIFICADOR DE AUDIO

Salida de potencia:

18 W RMS x 4 canales a 4 Ω y $\leq 1\%$

THD+N

Relación señal a ruido:

80 dBA (referencia: 1 W en 4 Ω)



Impedancia de carga: 4 Ω (tolerancia de 4 Ω a 8 Ω)

Gama de control de tono:

Graves: ± 10 dB a 100 Hz

Agudos: ± 10 dB a 10 kHz

Respuesta de frecuencias: 40 Hz a 20 000 Hz

Nivel/impedancia salida línea:

2,5 V/20 k Ω de carga (plena escala)

Impedancia de salida: 1 k Ω

Otros terminales: Cambiador de CD

SECCIÓN DEL SINTONIZADOR

Gama de frecuencias:

FM: 87,5 MHz a 107,9 MHz

(con el intervalo entre canales ajustado a 200 kHz)

87,5 MHz a 108,0 MHz

(con el intervalo entre canales ajustado a 50 kHz)

AM: 530 kHz a 1 710 kHz

(con el intervalo entre canales ajustado a 10 kHz)

531 kHz a 1 602 kHz

(con el intervalo entre canales ajustado a 9 kHz)

[Sintonizador de FM]

Sensibilidad útil: 11,3 dBf (1,0 μ V/75 Ω)

Sensibilidad de silenciamiento 50 dB:

16,3 dBf (1,8 μ V/75 Ω)

Selectividad de canal alternativo (400 kHz): 65 dB

Respuesta de frecuencias: 40 Hz a 15 000 Hz

Separación estereofónica: 35 dB

Relación de captura: 1,5 dB

[Sintonizador de AM]

Sensibilidad: 20 μ V

Selectividad: 35 dB

SECCIÓN DEL REPRODUCTOR DE CD

Tipo: Reproductor de discos compactos

Sistema de detección de señal: Captor óptico sin contacto (láser semiconductor)

Número de canales: 2 canales

(estereofónicos)

Respuesta de frecuencias: 5 Hz a 20 000 Hz

Gama dinámica: 96 dB

Relación señal a ruido: 98 dB

Lloro y trémolo: Inferior al límite medible

Formato de decodificación MP3:

MPEG1/2 Audio Layer 3

Máx. velocidad de bits: 320 Kbps

Formato de decodificación WMA (Windows Media® Audio):

Máx. velocidad de bits: 192 Kbps

GENERAL

Requisitos de potencia:

Voltaje de funcionamiento:

14,4 V CC (tolerancia de 11 V a 16 V)

Sistema de puesta a tierra: Negativo a masa

Temperatura de funcionamiento admisible:

0°C a +40°C (32°F a 104°F)

Dimensiones (An x Al x Pr):

Tamaño de instalación (aprox.):

182 mm x 52 mm x 150 mm

(7-3/16 pulgada x 2-1/16 pulgada x

5-15/16 pulgada)

Tamaño del panel (aprox.):

188 mm x 58 mm x 11 mm

(7-7/16 pulgada x 2-5/16 pulgada x

7/16 pulgada)

Peso (aprox.):

1,4 kg (3,1 lbs) (excluyendo accesorios)

El diseño y las especificaciones se encuentran sujetos a cambios sin previo aviso.

Si necesita un kit para su automóvil, consulte su directorio telefónico para buscar la tienda especializada en car audio más cercana.

- Microsoft y Windows Media son marcas registradas o bien marcas comerciales de Microsoft Corporation en los Estados Unidos y/u otros países.



Having TROUBLE with operation?

Please reset your unit

Refer to page of How to reset your unit

Still having trouble??

USA ONLY

Call 1-800-252-5722

<http://www.jvc.com>

We can help you!

JVC



EN, SP

© 2005 Victor Company of Japan, Limited

0705DTSMDTJEIN

Free Manuals Download Website

<http://myh66.com>

<http://usermanuals.us>

<http://www.somanuals.com>

<http://www.4manuals.cc>

<http://www.manual-lib.com>

<http://www.404manual.com>

<http://www.luxmanual.com>

<http://aubethermostatmanual.com>

Golf course search by state

<http://golfingnear.com>

Email search by domain

<http://emailbydomain.com>

Auto manuals search

<http://auto.somanuals.com>

TV manuals search

<http://tv.somanuals.com>