

JVC

CD RECEIVER

KD-ABT22

ENGLISH

RECEPTOR CON CD

KD-ABT22

ESPAÑOL

RÉCEPTEUR CD

KD-ABT22

FRANÇAIS

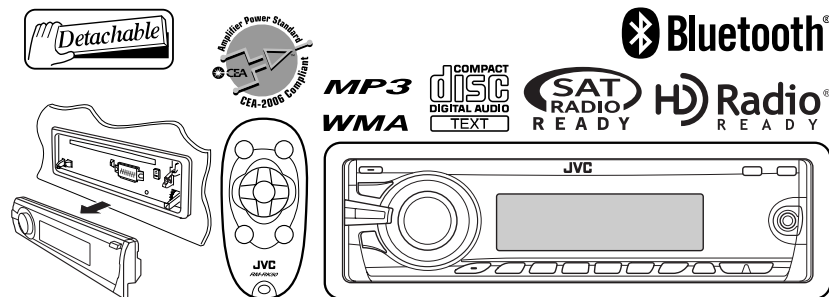

For canceling the display demonstration, see page 5.

Para cancelar la demostración en pantalla, consulte la página 5.

Pour annuler la démonstration des affichages, référez-vous à la page 5.

For installation and connections, refer to the separate manual.

Para la instalación y las conexiones, refiérase al manual separado.

Pour l'installation et les raccordements, se référer au manuel séparé.

For customer Use:

Enter below the Model No. and Serial No. which are located on the top or bottom of the cabinet. Retain this information for future reference.

Model No. _____

Serial No. _____

INSTRUCTIONS

MANUAL DE INSTRUCCIONES

MANUEL D'INSTRUCTIONS

GET0527-001B

[J]

Thank you for purchasing a JVC product.

Please read all instructions carefully before operation, to ensure your complete understanding and to obtain the best possible performance from the unit.

INFORMATION (For U.S.A.)

This equipment has been tested and found to comply with the limits for a Class B digital device, pursuant to Part 15 of the FCC Rules. These limits are designed to provide reasonable protection against harmful interference in a residential installation. This equipment generates, uses, and can radiate radio frequency energy and, if not installed and used in accordance with the instructions, may cause harmful interference to radio communications. However, there is no guarantee that interference will not occur in a particular installation. If this equipment does cause harmful interference to radio or television reception, which can be determined by turning the equipment off and on, the user is encouraged to try to correct the interference by one or more of the following measures:

- Reorient or relocate the receiving antenna.
- Increase the separation between the equipment and receiver.
- Connect the equipment into an outlet on a circuit different from that to which the receiver is connected.
- Consult the dealer or an experienced radio/TV technician for help.

Caution:

Changes or modifications not approved by JVC could void the user's authority to operate the equipment.

IMPORTANT FOR LASER PRODUCTS

1. CLASS 1 LASER PRODUCT
2. **CAUTION:** Do not open the top cover. There are no user serviceable parts inside the unit; leave all servicing to qualified service personnel.
3. **CAUTION:** (For U.S.A.) Visible and/or invisible class II laser radiation when open. Do not stare into beam.
(For Canada) Visible and/or invisible class 1M laser radiation when open. Do not view directly with optical instruments.
4. REPRODUCTION OF LABEL: CAUTION LABEL, PLACED OUTSIDE THE UNIT.

CAUTION	ATTENTION	AVISO	VARNING	注意	CAUTION
VISIBLE AND/OR INVISIBLE CLASS 1M LASER RADIATION WHEN OPEN. DO NOT VIEW DIRECTLY WITH OPTICAL INSTRUMENTS. (E09065-1/2001) (EN)	RAYONNEMENT LASER VISIBLE ET/OU INVISIBLE DE CLASSE 1M UNE FOIS OUVERT, NE PAS REGARDER DIRECTEMENT AVEC DES INSTRUMENTS OPTIQUES. (FR)	RADIACIÓN LASER DE CLASE 1M VISIBLE Y/O INVISIBLE CUANDO ESTA ABIERTO. NO MIRAR DIRECTAMENTE CON INSTRUMENTAL OPTICO. (ESP)	SYNLIG OCH/ELLER SYNLIG LASERSTRÅLNING. KLASS 1M, NÄR DENNA DEL ÄR ÖPPNAD. BETRÄKTA EJ STRÅLEN MED OPTISKA INSTRUMENT. (SWE)	ここを開くと有害 光が発生し、不可視 のクラス1M レーザー放射が 発生します。 光学機器で直接 見ないでください。 (JPN)	VISIBLE AND/OR INVISIBLE CLASS II LASER RADIATION WHEN OPEN. DO NOT STARE INTO BEAM. FDA 21 CFR (EN)



[European Union only]

This unit is equipped with the steering wheel remote control function.

- See the Installation/Connection Manual (separate volume) for connection.

How to reset your unit

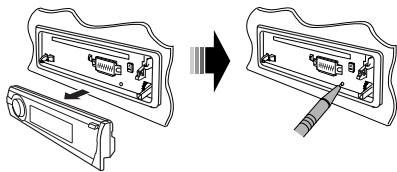

- Your preset adjustments will also be erased (except the registered Bluetooth device, see pages 13 and 14).

How to forcibly eject a disc

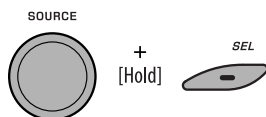

"Please Eject" appears on the display.

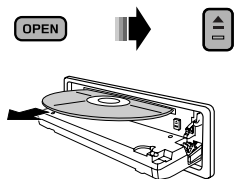

- Be careful not to drop the disc when it ejects.
- If this does not work, reset your unit.

For safety...

- Do not raise the volume level too much, as this will block outside sounds, making driving dangerous.
- Stop the car before performing any complicated operations.

Temperature inside the car...

If you have parked the car for a long time in hot or cold weather, wait until the temperature in the car becomes normal before operating the unit.

CONTENTS

INTRODUCTIONS

Preparation	5
-------------------	---

OPERATIONS

Basic operations	6
• Using the control panel.....	6
• Using the remote controller (RM-RK50).....	7
Listening to the radio.....	8
Disc operations.....	10
Listening to the USB device.....	12
Using the Bluetooth® devices.....	13
• Using the Bluetooth cellular phone	15
• Using the Bluetooth audio player	18

EXTERNAL DEVICES

Listening to the HD Radio™ Broadcast	19
Listening to the CD changer	20
Listening to the satellite radio	21
Listening to the iPod	24
Listening to the other external components.....	27

SETTINGS

Selecting a preset sound mode	28
General settings—PSM	31
Bluetooth settings	36
Title assignment	37

REFERENCES

More about this unit	38
Troubleshooting.....	43
Maintenance.....	49
Specifications.....	50

■ How to use the M MODE and SEL buttons

If you use M MODE or SEL (select), the display and some controls (such as the number buttons, ◀▶/▶▶/▶▶▶▶ buttons, ▲/▼ buttons, and the control dial) enter the corresponding control mode.

Ex.: When you press number button 1 after pressing M MODE, to operate the FM tuner.

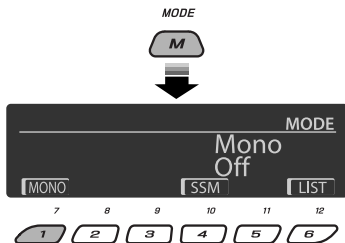

To use these controls for original functions, press M MODE again.

- However, pressing SEL makes the unit enters a different mode.
- Waiting for about 15 seconds without pressing any of these buttons will automatically cancels the control.

Caution:

If the temperature inside the car is below 32°F (0°C), the movement of animation and text scroll will be halted on the display to prevent the display from being blurred. **L.TEMP** appears on the display.

When the temperature increases, and the operating temperature is resumed, these functions will start working again.

■ Detaching the control panel

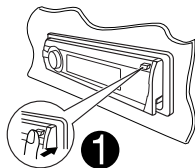

Avoid touching the connectors.

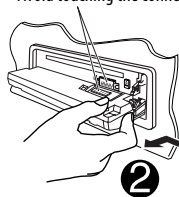

■ Attaching the control panel

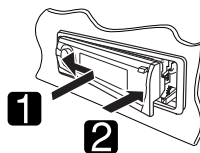

Warning:

If you need to operate the unit while driving, be sure to look around carefully or you may be involved in a traffic accident.





Caution on volume setting:

Digital devices (CD/USB) produce very little noise compared with other sources. Lower the volume before playing these digital sources to avoid damaging the speakers by sudden increase of the output level.

Preparation

Cancel the display demonstration and set the clock

- See also pages 31 and 32.

1	 ϕ /I/ATT	Turn on the power.
2	 [Hold]	Enter the PSM settings.
3	 \rightarrow  [Turn]	Cancel the display demonstrations Select "Demo," then "Off." Set the clock Select "Clock Hr" (hour), then adjust the hour. Select "Clock Min" (minute), then adjust the minute. Select "24H/12H," then "24Hours" or "12Hours."
4		Finish the procedure.

Changing the display information and pattern

When the power is turned off: Check the current clock time



Ex.: When tuner is selected as the source

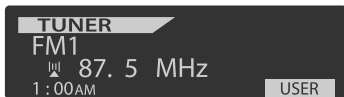

Source operation display

- If a station has been assigned a title, station title appears after about 5 seconds.
- To assign a title to a station, see page 37.

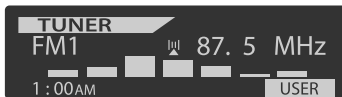

Audio level meter display
(see "LevelMeter" on page 31)

Basic operations

Using the control panel

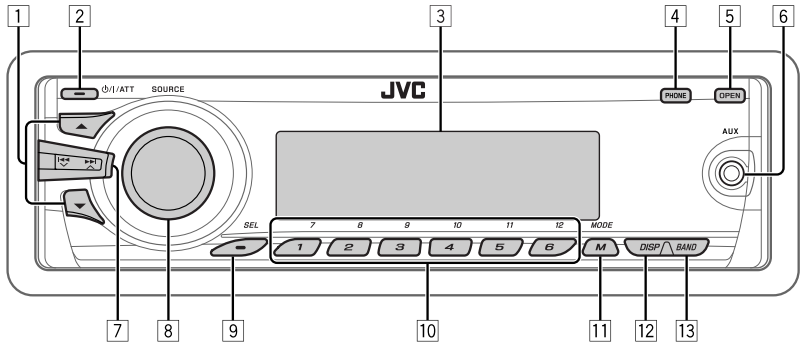

- 1 • **TUNER**: Select preset station.
 - **HD RADIO**: Select channel.
 - **SIRIUS/XM**: Select category.
 - **CD/USB/CD-CH**: Select folder.
 - **USB-iPod**: Enter the main menu [Hold].
 - **iPod**: Enter the main menu/Pause playback/Confirm selection.
 - 2 • Turn on the power.
 - Turn off the power [Hold].
 - Attenuate the sound (if the power is on).
 - **Bluetooth**: Switch the conversation media during a phone call conversation.
 - 3 Display window
 - 4 • Enter/exit Bluetooth menu.
 - Display the dialed list [Hold].
 - 5 Flip down the control panel.
 - To eject the disc, flip down the control panel then press  on the unit.
 - 6 AUX (auxiliary) input jack
 - 7 • **TUNER/HD RADIO/SIRIUS/XM**: Search for station/channel.
 - **CD/USB/CD-CH/USB-iPod/iPod**: Select track.
 - **BT-AUDIO**: Reverse skip/forward skip.
 - 8 • Volume control [Turn].
 - Select the source [Press].
- TUNER*1/HD RADIO*2 → SIRIUS*2/XM*2 → CD*2 → USB*2 (or USB-iPod)*2 → CD-CH*2/iPod*2 (or EXT IN) → BT-AUDIO → AUX IN → (back to the beginning)**
- 9 • Select/adjust the sound mode.
 - Enter the PSM settings [Hold].
 - 10 • **TUNER/SIRIUS/XM**: Select preset station/channel.
 - **CD/USB/CD-CH**: Select folder/track/disc (for CD changer).
 - **USB-iPod**: Select preset top menu items.
 - **Bluetooth**: Dial preset phone number*3.
 - 11 • Enter functions mode.
 - **Bluetooth**: Activate Voice Dialing [Hold].
 - 12 Change the display information and pattern.
 - **TUNER**: Select the bands.
 - **USB-iPod**: Start/pause playback.
 - **BT-AUDIO**: Start/pause playback.
 - 13

*1 When the HD Radio tuner box is connected, the built-in tuner of this unit will be disable. To listen to the HD Radio broadcast, refer to "Listening to the radio" on page 8. For more features, see pages 19 and 20.

*2 You cannot select these sources if they are not ready or not connected.

*3 For storing preset phone number, see page 17.

Using the remote controller (RM-RK50)

Installing the lithium coin battery (CR2025)

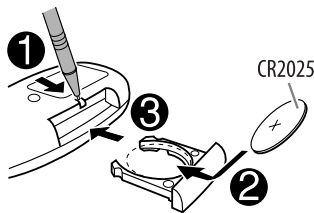

Caution:

Battery shall not be exposed to excessive heat such as sunshine, fire, or the like.

If the effectiveness of the remote controller decreases, replace the battery.

Before using the remote controller:

- Aim the remote controller directly at the remote sensor on the unit.
- DO NOT expose the remote sensor to bright light (direct sunlight or artificial lighting).

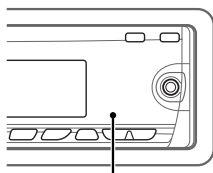

Remote sensor

Warning (to prevent accidents and damage):

- Do not install any battery other than CR2025 or its equivalent.
- Do not leave the remote controller in a place (such as dashboards) exposed to direct sunlight for a long time.
- Store the battery in a place where children cannot reach.
- Do not recharge, short, disassemble, heat the battery, or dispose of it in a fire.
- Do not leave the battery with other metallic materials.
- Do not poke the battery with tweezers or similar tools.
- Wrap the battery with tape and insulate when throwing away or saving it.

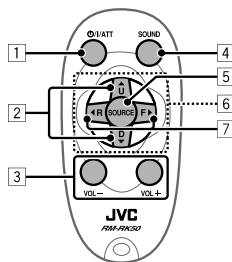

For USA-California Only:

This product contains a CR Coin Cell Lithium Battery which contains Perchlorate Material—special handling may apply.

See www.dtsc.ca.gov/hazardouswaste/perchlorate

- Turns the power on if pressed briefly or attenuates the sound when the power is on.
 - Turns the power off if pressed and held.
 - Switches the conversation media during a phone call conversation.
 - Changes the FM/AM bands with ▲ U.
 - Changes the preset stations with D ▼.
 - Changes the folder of the MP3/WMA/AAC/WAV.
 - While playing an MP3 disc on an MP3-compatible CD changer:
 - Changes the disc if pressed briefly.
 - Changes the folder if pressed and held.
 - While listening to the satellite (SIRIUS or XM) radio:
 - Changes the categories.
 - While listening to an Apple iPod:
 - Pauses or resumes playback with D ▼.
 - Enters the main menu with ▲ U.
- (Now ▲ U/D ▼/◀ R/F ▶ work as the menu selecting buttons.)*
- * ▲ U : Returns to the previous menu.
D ▼ : Confirms the selection.





Connected to the USB cable:

- Enter the main menu if pressed and held.
- Select the desired menu if pressed briefly.
- Fast skip in every layer of the main menu if pressed and held.

Continued on the next page

- 3 Adjusts the volume level.
 - 4 Selects the sound mode (iEQ: intelligent equalizer).
 - 5 Selects the source.
 - 6 For Bluetooth cellular phone:
 - Answers calls if pressed briefly.
 - Rejects calls if pressed and held.
 - Holds calls if pressed briefly during phone call conversation.
 - 7
 - Searches for stations if pressed briefly.
 - Fast-forwards or reverses the track if pressed and held.
 - Changes the tracks if pressed briefly.
 - While listening to the satellite (SIRIUS or XM) radio:
 - Changes the channels if pressed briefly.
 - Changes the channels rapidly if pressed and held.
- While listening to an iPod (in menu selecting mode):
 - Connected to KS-PD100:**
 - Selects an item if pressed briefly. (Then, press D ▼ to confirm the selection.)
 - Skips 10 items at a time if pressed and held.
 - Connected to the USB cable:**
 - By holding F ►, you can start play back the selected item directly.
 - By holding R ◀, you can go back to the main display.
 - Reverse skip/forward skip for Bluetooth audio.

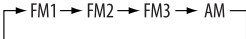
Listening to the radio

1	SOURCE 	Select "TUNER."
2	BAND 	Select the bands. 
3		Search for a station to listen—Auto Search. Manual Search: Hold either one of the buttons until "M" lights up on the display, then press it repeatedly. <ul style="list-style-type: none"> • When receiving an FM stereo broadcast with sufficient signal strength, ST lights up on the display.

1 When an FM stereo broadcast is hard to receive

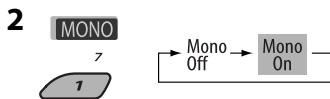

Reception improves, but stereo effect will be lost.

- **MO** lights up on the display.

3 Exit from the setting.



FM station automatic presetting —SSM (Strong-station Sequential Memory)

You can preset up to six stations for each band.

1 While listening to a station...

MODE



2



ID



3



ID

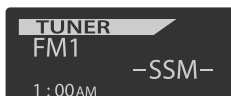

Local FM stations with the strongest signals are searched and stored automatically in the selected FM band.

- If an HD Radio tuner box is connected, you can also search and store the AM station automatically.

Manual presetting

Ex.: Storing FM station of 92.5 MHz into preset number 4 of the FM1 band.

Using the number buttons

1

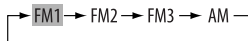

2

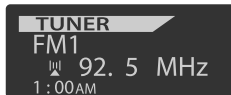

3



[Hold]

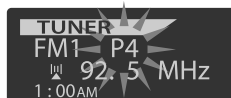

Preset number flashes for a while.

Using the Preset Station list

- When **BACK** is shown on the display, you can move back to the previous screen by pressing number button 3.

1 Follow steps 1 and 2 of “Using the number buttons” on the left column.

- By holding **▲** / **▼**, the Preset Station List will also appear (go to step 4).

2

MODE



3 Display the Preset Station List.



ID



7



4 Select the preset number you want to store into.

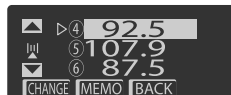

- You can move to the lists of the other FM bands by pressing number button 5 (**←**) or 6 (**→**) repeatedly.

5 Store the station.



B



Continued on the next page

■ Listening to the preset station on the Preset Station List

- 1 Display the Preset Station List, then select the preset station you want to listen to.
- 2 Change to the selected station.



Disc operations

All tracks will be played repeatedly until you change the source or eject the disc.

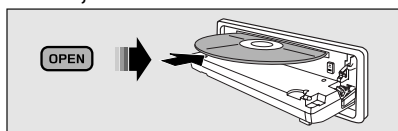

To stop play and eject the disc



- Press SOURCE to listen to another playback source.

Prohibiting disc ejection

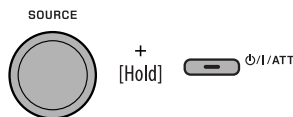

To cancel the prohibition, repeat the same procedure.

Pressing (or holding) the following buttons allows you to...





	[Press] Select track [Hold] Reverse/fast-forward track
*1	MP3/WMA/AAC: Select folder
*2	Locate particular folder*3 (for MP3/WMA/AAC) or track directly

*1 By holding either one of the buttons, you can display the Folder List (see page 11).

*2 Press to select number 1 to 6; hold to select number 7 to 12.

*3 It is required that folders be assigned with 2-digit numbers at the beginning of their folder names—01, 02, 03, and so on.

After pressing M MODE, press the following buttons to...

	Skip 10 tracks MP3/WMA/AAC: Within the same folder
 8 	Repeat Track: Repeat current track Repeat Folder: MP3/WMA/AAC: Repeat current folder
 9 	Random Folder: MP3/WMA/AAC: Randomly play all tracks of current folder, then tracks of next folders Random Disc: Randomly play all tracks

- You can also cancel the playback mode by selecting "Off" or press number button 4 ().

Selecting a folder/track on the list (only for MP3/WMA/AAC file)

- When  is shown on the display, you can move back to the previous screen by pressing number button 3.

1 

2 Select "LIST."



12



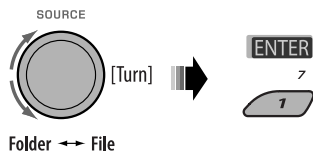

3 Select the list type.

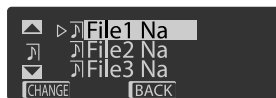

4 Select an item.



Ex.: When "File" is selected in step 3

- You can move to the other lists by pressing number button 5 () or 6 () repeatedly.

5 Change to the selected item.

Ⓐ If File List is selected

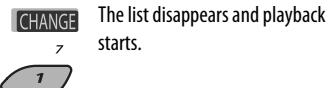

Ⓑ If Folder List is selected



- If the current folder is selected, File List appears, then repeat steps 4 and 5 Ⓐ to start playback.
- If another folder is selected, playback starts from the 1st file of the selected folder.

Listening to the USB device

You can connect a USB mass storage class device such as a USB memory, Digital Audio Player*¹, portable HDD, etc. to the unit.

- You can also connect an Apple iPod to the USB cable from the rear of the unit. For details of the operations, see pages 24 – 26.

This unit can play MP3/WMA/WMA-DRM10*¹/AAC*²/WAV tracks stored in a USB device.

*¹ You can connect both MTP (Media Transfer Protocol) devices and USB mass storage class devices. See also page 40.

*² This unit can play back AAC files encoded using iTunes. This unit cannot play back FairPlay-encrypted files.

All tracks will be played repeatedly until you change the source or detach the USB device.

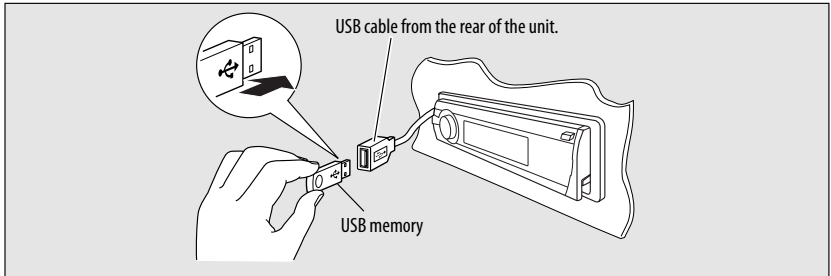

If a USB device has been attached...

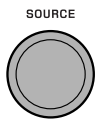

Playback starts from where it has been stopped previously.

- If a different USB device is currently attached, playback starts from the beginning.

To stop play and detach the USB device

Straightly pull it out from the unit.

- Press SOURCE to listen to another playback source.

You can operate the USB device in the same way you operate the files on a disc. (See pages 10 and 11.)

- You can listen to WAV files by following the MP3/WMA/AAC files operations listed on pages 10 and 11.

Cautions:

- Avoid using the USB device if it might hinder your safety driving.
- Do not pull out and attach the USB device repeatedly while "Reading" is shown on the display.
- Do not start the car engine if a USB device is connected.
- This unit may not be able to play the files depending on the type of USB device.
- Operation and power supply may not work as intended for some USB devices.
- You cannot connect a computer to the USB cable from the rear of the unit.
- Make sure all important data has been backed up to avoid losing the data.
- Do not leave a USB device in the car, expose to direct sunlight, or high temperature to avoid deformation or cause damages to the device.
- Some USB devices may not work immediately after you turn on the power.
- For more details about USB operations, see page 40.

Using the Bluetooth® devices



Bluetooth is a short-range wireless radio communication technology for the mobile device such as mobile phones, portable PCs, and other devices. The Bluetooth devices can be connected without cables and communicate with each other.

- Refer to the list (included in the box) to see the countries where you may use the Bluetooth® function.

Bluetooth profile

This unit supports the following Bluetooth profiles;

- HFP (Hands-Free Profile) 1.5
- OPP (Object Push Profile) 1.1
- A2DP (Advanced Audio Distribution Profile) 1.2
- AVRCP (Audio/Video Remote Control Profile) 1.3

Features

You can operate Bluetooth devices through the unit as follows:

- Receiving a call
- Making a call—from phone book, from call history (dialed number/received call), by dialing number, by preset numbers, by voice command
- Informing you of the arrival of a text message
- Play back a Bluetooth audio player

Refer also to the instructions supplied with the Bluetooth device.

■ Connecting a Bluetooth device for the first time

Pairing and PIN code

When you connect a Bluetooth device to the unit for the first time, make pairing between the unit and the device. Pairing allows Bluetooth devices to communicate with each other.

To make pairing, you may need to enter the PIN (Personal Identification Number) code of your Bluetooth device you want to connect.

- Once the connection is established, it is registered in the unit even if you reset the unit. Up to five devices can be registered in total.
- Only one device for Bluetooth phone and one for Bluetooth audio can be connected at a time.
- To use the Bluetooth function, you need to turn on Bluetooth function of the device.

Preparation: Operate the device to turn on its Bluetooth function.

- When **BACK** is shown on the display, you can move back to the previous screen by pressing number button 3.

1 While listening to a source...

PHONE

2 Select "Device."



3 Select "New Pairing."

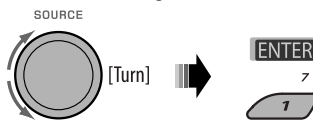

Continued on the next page

4 Enter a PIN (Personal Identification Number) code to the unit.

- You can enter any number you like (1-digit to 16-digit number). [Initial: 0000]
 - To enter a PIN code less than 4-digit, firstly delete the initial PIN code (0000) by pressing number button 5 ([CLEAR]).
- * Some devices have their own PIN code. Enter the specified PIN code to the unit.

- Move to the next (or previous) number position.



- Select a number.

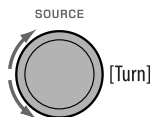

- Repeat steps 1 and 2 until you finish entering a PIN code.
- Confirm the entry.



5 Operate the target Bluetooth device, (while "Open..." is flashing on the display).

On the device to be connected, enter the same PIN code you have just entered for this unit. "Connecting..." flashes, then "Pairing Ok" or "Connected [Device Name]" appears on the display when the connection is established. Now you can use the device through the unit.

Ⓜ appears when the connection is established.

The device remains registered even after you disconnect the device. Use "Cnncct Phone" or "Cnncct Audio" (or activate "Auto Cnncct") to connect the same device from next time on. (See the following and page 36.)

Deleting a registered device

Perform steps 1 and 2 on page 13, then...

- Select "Del Pairing."

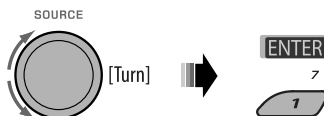

- Select a device you want to delete.

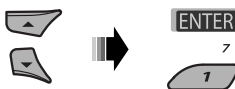

- Delete the selection.



- Press number button 3 to select "No" or return to step 1.

Connecting a registered device

Perform steps 1 and 2 on page 13, then...

- Select "Cnncct Phone" or "Cnncct Audio."

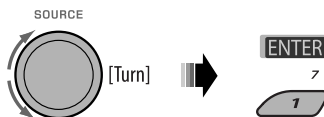

- Select a device you want.

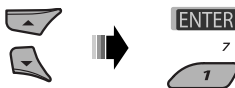

"Connecting..." flashes, then "Connected (and device name)" appears on the display when the device is connected.

You can set the unit to connect the Bluetooth device automatically when the unit is turned on. (See “Auto Cnnect” on page 36.)

Disconnecting a device

Perform steps 1 and 2 on page 13, then...

Select “Discn Phone” or “Discn Audio.”

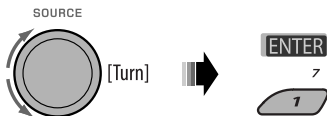

“Disconnecting...” flashes, then “Disconnected (and device name)” appears on the display when the device is disconnected.

Using the Bluetooth cellular phone

Making a call

You can make hands-free calls using the unit.

The built-in microphone is behind this corner of the unit.

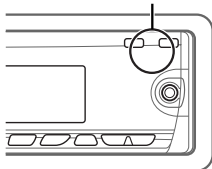

The sounds comes out from the connected speakers.

- When **BACK** appears on the display, you can move back to the previous display by pressing number button 3.

1

PHONE

2 Select “Call.”



3 Select the method to make a call.

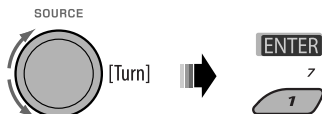

- Dialed***: Shows the list of the phone numbers you have dialed. Go to the following step.
- Received***: Shows the list of the received calls. Go to the following step.
- Phonebook**: Shows the name/phone number of the phone book of the unit. Go to the following step. To copy the phone book memory, see page 17.
- Preset**: Shows the list of preset numbers. Go to the following step. To preset numbers, see page 17.
- Dial Number**: Shows the phone number entry screen. See “How to enter phone number” on page 16.
- Voice Dial** (Only accessible when the connected cellular phone has the voice recognition system): Speak the name (registered words) you want to call.

* Displays only when the dialed or received number is made through the unit.

4 Select the name/phone number/preset number you want to call.

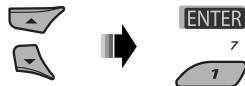

- When the sound is stopped or interrupted during the use of a Bluetooth device, turn off, then turn on the unit.
 - If the sound is not yet restored, connect the device again. (See “Connecting a registered device” on page 14.)

Continued on the next page

When a call comes in....

The source is automatically changed to "Bluetooth."

Receiving...
09845671234

- Phone number appears (if acquired).

When "Auto Answer" is activated....

The unit answers the incoming calls automatically, see page 36.

- When "Auto Answer" is deactivated, press any button (except Φ /I/ATT/control dial) to answer the incoming call.
- You can adjust the microphone volume level (see page 36).

To end the call or reject an incoming call

Hold any button (except Φ /I/ATT/control dial).

- When "Auto Answer" is set to "Reject," the unit rejects any incoming calls.

Answering a waiting call

If your cellular phone is equipped with the call waiting function, you can put the current call on hold and answer the waiting call.

Press any button (except Φ /I/ATT/control dial).





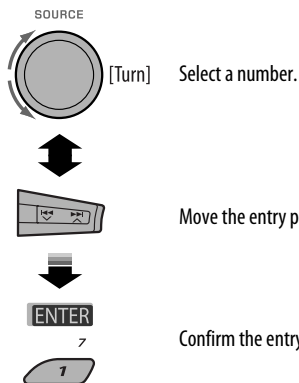

- To restore the on-hold call, press any button (except Φ /I/ATT/control dial) again.
- When you end one call, you can connect to the other.

When a text message comes in....

If the cellular phone is compatible with Text Message and "MSG Notice" is set to "On" (see page 36), the unit rings and "Received Message" appears on the display to inform you of the message arrival.

- You cannot edit or send a message through the unit.

How to enter phone number**How to delete phone number**

1.  PHONE
2. Select "Call." 
3. Display the list of phone numbers using one of the dialing method (see step 3 of "Making a call" on page 15).
4. Select the name/phone number you want to delete. 

5. Delete the selection. 

 - Press number button 6 () to delete all the listed numbers in step 3.

How to copy phone book

You can copy the phone book memory of a cellular phone into the unit.

- When **BACK** is shown on the display, you can move back to the previous screen by pressing number button 3.

1 

2 Select "Settings."



3 Select "PhoneBook."

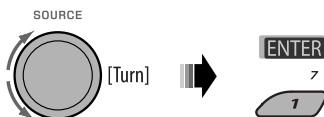

4 Enter the PIN code both for this unit and Bluetooth phone.

- See step 4 of page 14.

5 

Operate the target cellular phone. (While "Receiving 00/50" appears on the display.) Enter the same PIN code (as entered in step 4) on the cellular phone, then transfer the phone book memory to the unit. (Refer to the Instructions manual supplied with your cellular phone.)

■ Presetting the phone number

You can preset up to six phone numbers.

- When **BACK** is shown on the display, you can move back to the previous screen by pressing number button 3.

1 Display the phone number you want to preset by using one of the "Call" items.

2 Select a phone number.



You can also enter a new phone



number (see also "How to enter phone number" on page 16) to store.

3 Select a preset number to store.

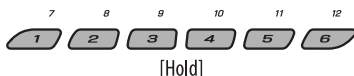

To call a preset number

While in Bluetooth audio....



- You can also call a preset number using "Preset" of the "Call" items (see page 15).

Switching conversation media (the unit/cellular phone)

During a phone call conversation....



☎/1/ATT

Then, continue your conversation using the other media.



- Operations may be different according to the connected Bluetooth device.

Continued on the next page

Using the Bluetooth audio player

- Operations and display indications differ depending on their availability on the connected audio player.

	<p>Select "BT-AUDIO."</p> <p>If playback does not start automatically, operate the Bluetooth audio player to start playback.</p>
---	---



	<p>[Press] Reverse skip/forward skip</p> <p>[Hold] Reverse search/forward search</p>
	<p>Select group/folder</p>
	<p>Start/pause playback</p>

- Refer also to pages 14 and 15 for connecting/disconnecting/deleting a registered device.

Bluetooth Information:

If you wish to receive more information about Bluetooth, visit the following JVC web site: <<http://www.jvc-victor.co.jp/english/car/>>.

After pressing M MODE, press the following buttons to...

 <small>8</small>	<p>Repeat Track: Repeat current track</p> <p>Repeat All: Repeat all tracks</p> <p>Repeat Group: Repeat all tracks of current group</p>
 <small>9</small>	<p>Random All: Randomly play all tracks</p> <p>Random Group: Randomly play all tracks of the current group</p>

- You can also cancel the playback mode by selecting "Off."

Listening to the HD Radio™ Broadcast

Before operating, connect **HD Radio tuner box**, KT-HD300 (separately purchased) to the CD changer jack on the rear of the unit.

What is HD Radio Technology?

HD Radio Technology can deliver high-quality digital sound—AM digital will have FM-like quality (in stereo) and FM digital will have CD-like quality—with static-free and clear reception. Furthermore, stations can offer text and data, such as artist names and song titles.

- When the HD Radio tuner box is connected, it can also receive conventional analog broadcasts.
- Many HD Radio stations also offer more than one channel of programming. This service is called multicasting.
- To find HD Radio stations in your area, visit www.hdradio.com <<http://www.hdradio.com/>>.

Refer also to pages 8 – 10 for basic radio operations.

When receiving an HD Radio station...

Station Call Sign appears.



When receiving HD Radio multicast channels...

First four letters of Call Sign Channel number



Select your desired channel.

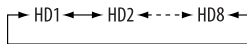

Searching for HD Radio stations only

1

MODE



2



Changing HD Radio reception mode

While receiving an HD Radio broadcast, the unit tunes to digital or analog audio automatically due to the receiving condition.

1 While listening to an HD Radio station...

MODE



Continued on the next page

2

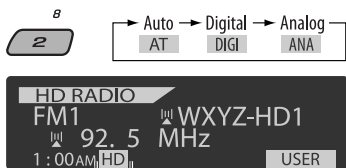

[Lights up] When holding the digital reception

[Flashes] When holding the analog reception

Auto: [Initial] Switch between digital and analog audio automatically

Digital: Tuning to digital audio only

Analog: Tuning to analog audio only



- If no sound can be heard from the selected setting, change the setting to “Analog” or “Digital.”
- The setting automatically changes to “Auto” if you tuned in to or change to another station, or if you turned off the power.
- This setting cannot take effect for the conventional FM/AM stations.
- If the radio station forces the reception mode to digital or analog, the DIGI or ANA indicator lights up.



Listening to the CD changer

It is recommended to use a JVC MP3-compatible CD changer with your unit. You can connect a CD changer to the CD changer jack on the rear of the unit.

- You can only play conventional CDs (including CD Text) and MP3 discs.

Preparation: Make sure “Changer” is selected for the external input setting, see page 33.

1	SOURCE 	Select “CD-CH.”
2	7 12 	Select a disc to start playing. [Press] For selecting disc number 1 – 6. [Hold] For selecting disc number 7 – 12.

	[Press] Select track [Hold] Reverse/fast-forward track
 *	MP3: Select folders



* By holding either one of the buttons, you can display the Disc List (see page 11).

To select a disc/folder/track on the list

See “Selecting a folder/track on the list (only for MP3/WMA/AAC file)” on page 11.

Select “Disc” in step 3 to display the Disc List of the CD changer.

After pressing M MODE, press the following buttons to...

	Skip 10 tracks MP3: Within the same folder
 	Repeat Track: Repeat current track Repeat Folder: MP3: Repeat all tracks of current folder Repeat Disc: Repeat all tracks of the current disc

**Random Folder:**

MP3: Randomly play all tracks of the current folder, then tracks of the next folder

Random Disc:

Randomly play all tracks of current disc

Random All:

Randomly play all tracks of the discs in the magazine

- You can also cancel the playback mode by selecting "Off" or press number button 4 ().

Listening to the satellite radio

Before operating, connect either one of the following (separately purchased) to the CD changer jack on the rear of this unit.

- JVC SIRIUS Satellite radio interface, KS-SRA100**, for listening to the SIRIUS Satellite radio.
- JVC Smart Digital Adapter, XMDJVC100**, for listening to the XM Satellite radio.

GCI (Global Control Information) update

- If channels are updated after subscription, updating starts automatically.

The following appears and no sound can be heard:

- For SIRIUS Satellite radio: "Updating XX%* Completed"
- For XM Satellite radio: "UPDATING"

- Update takes a few minutes to complete.
- During update, you cannot operate your satellite radio.

* Changes every 20% of update is completion (ex. 20%, 40%, 60%)

Activate your SIRIUS subscription after connection

1  

2 SOURCE

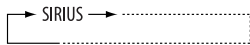

SIRIUS Satellite radio starts updating all the SIRIUS channels.

Once completed, SIRIUS Satellite radio tunes in to the preset channel, CH184.

3 Check your Sirius ID, see page 33.

4 Contact SIRIUS on the internet at <http://activate.siriusradio.com/> to activate your subscription, or you can call SIRIUS toll-free at 1-888-539-SIRIUS (7474). "Sub Updated Press Any Key" scrolls on the display once subscription has been completed.

Continued on the next page

Activate your XM subscription after connection





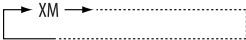

- Only Channel 0, 1, and 247 are available before activation.

1  ϕ /I/ATT

2 SOURCE  

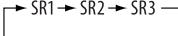
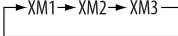
XMDirect™ Universal Tuner Box starts updating all the XM channels. “Channel 1” is tuned in automatically.

- 3 Check your XM Satellite radio ID labelled on the casing of the XMDirect™ Universal Tuner Box, or tune in to “Channel 0” (see page 23).
- 4 Contact XM Satellite radio on the internet at <<http://xmradio.com/activation/>> to activate your subscription, or you can call 1-800-XM-RADIO (1-800-967-2346). Once completed, the unit tunes in to one of the available channels (Channel 4 or higher).

1	SOURCE 	Select “SIRIUS” or “XM.”
2	BAND 	Select the bands. SIRIUS:  XM: 
3	 	Select a category. SIRIUS: If you select “ALL,” you can tune in to all the channels of all categories.
4		Select a channel to listen. • Holding the button changes the channels rapidly. • While searching, invalid and unsubscribed channels are skipped. XM: If you do not select a channel within 15 seconds, category selected in step 3 is canceled. You can select all channels of all categories now (including non-categorised channels).

Checking the XM Satellite radio ID

While selecting "XM1," "XM2," or "XM3," select "Channel 0."



The display alternately shows "RADIO ID" and the 8-digit (alphanumeric) ID number.

To cancel the ID number display, select any channel other than "Channel 0."

To change the display information while listening to a channel



Category name → Channel name → Artist/composer* name → Song/program name → Audio level meter → (back to the beginning)

* Only for SIRIUS Satellite radio.

Storing channels in memory

You can preset six stations for each band.

- When **BACK** is shown on the display, you can move back to the previous screen by pressing number button 3.
- When **←** / **→** is shown on the display, you can move to the other lists by pressing number button 5 or 6 repeatedly.

Ex.: Storing a SIRIUS channel into preset number 4 of the SR1 band.

1 Tune in to a channel you want to listen to.

- By holding BAND button, the Preset Channel List will appear (go to step 5).



3 Select "LIST."



4 Select "Preset."

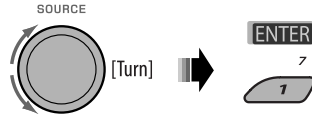

5 Select a preset number you want to store into.



6 Store the channel.



Listening to a user channel

1 Display the Preset Channel list, then select the preset number you want to listen to.

2 Change to the selected channel.



Continued on the next page

Selecting a category/channel on the list

- When **BACK** is shown on the display, you can move back to the previous screen by pressing number 3.
- When **←** / **→** is shown on the display, you can move to the other lists by pressing number button 5 or 6 repeatedly.

Ex.: When listening to the SIRIUS Satellite radio.

1 To select a category

- Follow steps 2 to 4 of "Storing channels in memory" on page 23.
 - In step 4, select "Category."

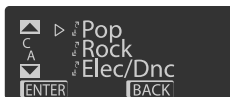

The first channel of the selected category is tuned in.

- Holding **▲** / **▼** can also show the Category List while listening to a channel.

- Select a category.



To select a channel

- Follow steps 2 to 4 of "Storing channels in memory" on page 23.
 - In step 4, select "Channel."



- Select a channel.

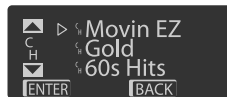

2 Change to the selected item.

ENTER

7



Listening to the iPod

You can play songs in an Apple iPod by:

- Connecting it with the USB cable supplied with your iPod to the USB cable from the rear of the unit.
- Connecting the Interface adapter for iPod, KS-PD100 (separately purchased) to the CD changer jack on the rear of the unit.

Preparation: Make sure "Changer" is selected for the external input setting, see page 33.





- You can control playback from the unit.
- Disconnecting the iPod will stop playback. Press **SOURCE** to listen to another playback source.
- For details, refer also to the manual supplied for your iPod.

Caution:

- Avoid using the iPod if it might hinder your safety while driving.
- Make sure all important data has been backed up to avoid losing the data.



















1	—	Connect an iPod to the USB cable or through KS-PD100. Playback starts automatically from where it had been paused previously. <ul style="list-style-type: none"> • If an iPod has been connected, press SOURCE to select “USB-iPod” or “iPod” as the playback source.
2		Select a track.
3	—	Adjust the volume and sound as you want. (See pages 28 – 30.)

■ Playback control from the unit





Button	For iPod connected through KS-PD100	For iPod connected to the USB cable
	[Press] Go to the next or previous track [Hold] Fast-forward or reverse the track during playback	[Press] Go to the next or previous track [Hold] Fast-forward or reverse the track during playback
 	[Press] Enter main menu when you press ▲. Pause/resume playback when ▼ is pressed.	[Hold] Enter main menu [Press] Go to the top menu of “Playlists,” “Artists,” “Albums,” “Songs,” “Podcasts,” “Genres,” “Composers,” or “Audiobooks” in the main menu. <ul style="list-style-type: none"> • Pressing the number buttons (1 – 6) or holding 1 (7) and 2 (8) can also select the preset top menus.
	—	[Press] Pause/resume playback.

Continued on the next page

Selecting a track from the menu

No.	Operation	For iPod connected through KS-PD100	For iPod connected to the USB cable
1	Enter the main menu.		 [Hold] 
2	Select the desired menu.	 Playlists ↔ Artists ↔ Albums ↔ Songs ↔ Genres ↔ Composers	  Playlists ↔ Artists ↔ Albums ↔ Songs ↔ Podcasts ↔ Genres ↔ Composers ↔ Audiobooks
3	Confirm the selection.	 <ul style="list-style-type: none"> By holding    , you can fast skip during song search in the main menu. 	 <ul style="list-style-type: none"> By holding  , you can start play back the selected item directly. By holding  , you can go back to the main display. By holding  , you can fast skip in every layer of the main menu.
		<ul style="list-style-type: none"> If a track is selected, playback starts automatically. If the selected item has another layer, you will enter the layer. Repeat steps 2 and 3 until the desired track is played. 	

After pressing M MODE, press the following buttons to...

 ⁸ 	<p>Repeat One: Same as "Repeat One."</p> <p>Repeat All: Same as "Repeat All."</p> <p>Repeat Off: Cancels.</p>
 ⁹ 	<p>Random Album*: Same as "Shuffle Albums."</p> <p>Random Song: Same as "Shuffle Songs."</p> <p>Random Off: Cancels.</p>

* Functions only if you select "All Albums" or "All" in "Albums" of the main "MENU."

The menu selecting mode will be canceled:

- If no operations are performed for about:
 - 5 seconds for iPod connected through KS-PD100.
 - 15 seconds for iPod connected to the USB cable.
- When you confirm the selection of a track.

Listening to the other external components

You can connect an external component to:

- CD changer jack on the rear of this unit using the following adapters:
 - **Line Input Adapter**, KS-U57
 - **AUX Input Adapter**, KS-U58

Preparation: Make sure "Ext In" is selected for the external input setting, see page 33.

- AUX (auxiliary) input jack on the control panel.

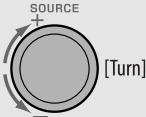

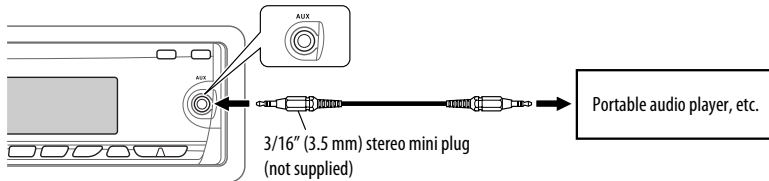

1	SOURCE 	Select "EXT IN" or "AUX IN."
2	—	Turn on the connected component and start playing the source.
3	SOURCE +  [Turn]	Adjust the volume.
4	—	Adjust the sound as you want (see pages 28 – 30).

Connecting an external component to the AUX input jack

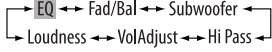
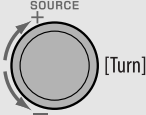

Selecting a preset sound mode

You can select a preset sound mode suitable to the music genre (iEQ: intelligent equalizer).

1		Enter sound mode setting.
2		Select "EQ." 
3		Select "On." <ul style="list-style-type: none"> If "Bypass" is selected, you can listen to the original sound mode recorded. PURE lights up on the display.
4		Select a preset sound mode.

Preset value setting for each sound mode

Sound mode	Preset value				
	Band 1 (100 Hz)	Band 2 (320 Hz)	Band 3 (1 kHz)	Band 4 (3.2 kHz)	Band 5 (10 kHz)
USER	0	0	0	0	0
ROCK	+3	+2	0	+1	+1
CLASSIC	+2	+2	0	+1	0
POPS	0	+1	0	+1	+2
HIP HOP	+4	+1	-2	0	+1
JAZZ	+3	+2	+1	+2	+2

Adjusting the sound

You can adjust the sound characteristics to your preference.

- When **BACK** is shown on the display, you can move back to the previous screen by pressing number button 3 or 6.

1



2

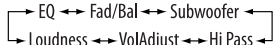

- For "EQ" setting, see page 28.

3 Adjust the selected setting item.

A Fad/Bal (Fader/Balance)

- Press number button 1 (**SELECT**) to move to the "Fad/Bal" adjustment display.
- Adjust the speaker output balance by pressing:
 - ▲ / ▼: between the front and rear speakers. [F6 to R6]
 - ◀◀ / ▶▶ / ▲: between the left and right speakers. [L6 to R6]

B Subwoofer

- Press number button 1 (**SELECT**) to move to the "Subwoofer" adjustment display.
- Use ◀◀ / ▶▶ / ▲ to select the cutoff frequency to the subwoofer.
 - Off*: All signals are sent to the subwoofer.
 - 55Hz: Frequencies higher than 55 Hz are cut off.
 - 85Hz: Frequencies higher than 85 Hz are cut off.
 - 120Hz: Frequencies higher than 120 Hz are cut off.

- Turn the control dial to adjust the subwoofer output level. [0 to 8]

- Press number button 1 (**MORE**) to move to another setting level.

◀◀ / ▶▶ / ▲: select the quality of LPF. [-12dB/oct or -24dB/oct]

Control dial: Turn the control dial to select the subwoofer phase. [0deg (normal) or 180deg (reverse)]

* If "Off" is selected in step 2, you can only adjust the subwoofer phase.

C Hi Pass (Hi Pass Filter)

Turn the control dial to select the cutoff frequency to the front/rear speakers. Set this to match the LPF setting.

- Off: All signals are sent to the front/rear speakers.
- 62Hz: Frequencies lower than 62 Hz are cut off.
- 95Hz: Frequencies lower than 95 Hz are cut off.
- 135Hz: Frequencies lower than 135 Hz are cut off.

D VolAdjust, [-5 to +5]

Turn the control dial to adjust the input level of each source (except FM).

Adjust to match the input level of the FM sound level.

- Before making an adjustment, select the source you want to adjust.

E Loudness, [Off or On]

Turn the control dial to select "Off" or "On." When "On" is selected, low and high frequencies sound are boosted to produce a well-balanced sound at low volume level.

4 Exit from the setting.



Storing your own sound modes

You can adjust the sound modes and store your own adjustments in memory.

- When **BACK** is shown on the display, you can move back to the previous screen by pressing number button 6.

1



2

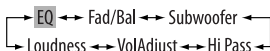

3 Select a sound mode.



4 Select a frequency range to adjust.

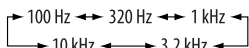

5 Adjust the sound elements of the selected frequency range.

- Press **←** **→** **↖** **↗** to select the frequency band, then press **▲** / **▼** to enhanced level for the selected frequency band. [-6 to +6]
- Press number button 5 (**FREQ**), then turn the control dial to select the frequency.
- Press number button 5 (**Q**), then turn the control dial to select the quality slope (Q).

6 Repeat steps 3 and 4 to adjust the other frequency bands.

7 Store the adjustments.

STORE

10

4



STORE

10

4

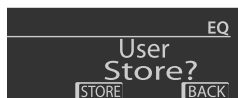

Adjustable sound elements

Sound elements	Range/selectable items				
	Band 1 (100 Hz)	Band 2 (320 Hz)	Band 3 (1 kHz)	Band 4 (3.2 kHz)	Band 5 (10 kHz)
Frequency	68 Hz 100 Hz 150 Hz	210 Hz 320 Hz 460 Hz	680 Hz 1 kHz 1.5 kHz	2.1 kHz 3.2 kHz 4.6 kHz	6.8 kHz 10 kHz 15 kHz
Level	-6 to +6	-6 to +6	-6 to +6	-6 to +6	-6 to +6
Q (Q-slope)	Q0.7 Q1.0 Q1.4 Q2.0	Q0.7 Q1.0 Q1.4 Q2.0	Q0.7 Q1.0 Q1.4 Q2.0	Q0.7 Q1.0 Q1.4 Q2.0	Q0.7 Q1.0 Q1.4 Q2.0

General settings—PSM

You can change PSM (Preferred Setting Mode) items listed in the table below and on pages 32 – 34.

1 Enter the PSM settings.



2 Select a PSM category.

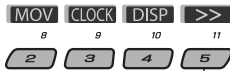

To display the rest



3 Select a PSM item.



By pressing either one of the buttons repeatedly, you can also move to the item of the other categories.

4 Adjust the selected PSM item.

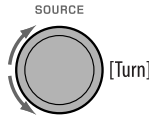

5 Repeat steps 2 – 4 to adjust other PSM items if necessary.

6 Finish the procedure.



Category	Indication	Item (__ : Initial)	Setting, [reference page]
MOV (movie)	Demo Display demonstration	<ul style="list-style-type: none"> • On • Off 	<ul style="list-style-type: none"> : Display demonstration will be activated automatically if no operation is done for about 20 seconds, [5]. : Cancels.
	LevelMeter Audio level meter	<ul style="list-style-type: none"> • Meter 1 • Meter 2 	<ul style="list-style-type: none"> : Select the different level meter patterns. • Press DISP to show the selected level meter.
CLOCK	Clock Disp *1 Clock display	<ul style="list-style-type: none"> • On • Off 	<ul style="list-style-type: none"> : Clock time is shown on the display when the power is turned off. : Cancels; pressing DISP will show the clock time for about 5 seconds when the power is turned off, [5].

*1 If the power supply is not interrupted by turning off the ignition key of your car, it is recommended to select "Off" to save the car's battery.

Continued on the next page

Category	Indication	Item (__ : Initial)	Setting, [reference page]
CLOCK	Clock Hr Hour adjustment	1 – 12AM/ 1 – 12PM (0 – 23)	: Initial: 1 (1:00AM), [5].
	Clock Min Minute adjustment	00 – 59	: Initial: 00 (1:00AM), [5].
	24H/12H Time display mode	<ul style="list-style-type: none"> • 12Hours • 24Hours 	: See also page 5 for setting.
	Clock Adj ^{*2} Clock adjustment	<ul style="list-style-type: none"> • Auto • Off 	: The built-in clock is automatically adjusted using the clock data provided via the satellite radio channel. : Cancels.
	Time Zone ^{*2,*3} Time zone	—	: Select your residential area from one of the time zones for clock adjustment. Eastern, Atlantic, NewfndInd, Alaska, Pacific, Mountain, Central
	DST ^{*2,*3} Daylight savings time	<ul style="list-style-type: none"> • On • Off 	: Activates daylight savings time if your residential area is subject to DST. : Cancels.
DISP (display)	Scroll ^{*4,*5} Scroll	<ul style="list-style-type: none"> • Once • Auto • Off 	: Scrolls the track information once. : Repeats scrolling (at 5-second intervals). : Cancels. (Holding DISP can scroll the display regardless of the setting.)
	Dimmer Dimmer	<ul style="list-style-type: none"> • Auto • Off • On • Time Set 	: Dims the display when you turn on the headlights. : Cancels. : Dims the display and button illumination. : Set the timer for dimmer, [34]. Any hour – Any hour : Initial: 6PM – 7AM.
	From – To ^{*6} Contrast	—	: Adjust the display contrast to make the display indications clear and legible.

^{*2} Displayed only when SIRIUS Satellite radio or XM Satellite radio is connected.

^{*3} Adjustable only when "Clock Adj" is set to "Auto." Press number button 1 (**[MORE]**) to show the setting display.

^{*4} Some characters or symbols will not be shown correctly (or will be blanked) on the display.

^{*5} Not applicable to HD Radio text scrolling.

^{*6} Adjustable only when "Dimmer" is set to "Time Set."

Category	Indication	Item (__ : Initial)	Setting, [reference page]
DISP (display)	LCD Type Display type	<ul style="list-style-type: none"> • Auto : Positive pattern will be selected during the day time*7; while negative pattern will be used during the night time*7. • Positive : Positive pattern of the display. • Negative : Negative pattern of the display. 	
	Tag Tag display	<ul style="list-style-type: none"> • On : Shows the tag while playing MP3/WMA/AAC/WAV tracks. • Off : Cancels. 	
TUNER	IF Band Intermediate frequency band	<ul style="list-style-type: none"> • Auto : Increases the tuner selectivity to reduce interference noises between adjacent stations. (Stereo effect may be lost.) • Wide : Subject to interference noises from adjacent stations, but sound quality will not be degraded and the stereo effect will remain. 	
	AreaChange Tuner channel interval	<ul style="list-style-type: none"> • US : When using in North/Central/South America. AM/FM intervals are set to 10 kHz/200 kHz. • EU : When using in any other areas. AM/FM intervals are set to 9 kHz/50 kHz (100 kHz during auto search). • SA : When using in South American countries where FM interval is 100 kHz. AM interval is set to 10 kHz. 	
	Sirius ID *8 SIRIUS ID	—	: The 12-digit SIRIUS identification number appears on the display, [21].
AUDIO	Ext Input *9 External input	<ul style="list-style-type: none"> • Changer : To use a JVC CD changer, [20], or an Apple iPod, [24]. • Ext In : To use any other external component, [27]. 	
	Beep Key-touch tone	<ul style="list-style-type: none"> • On : Activates the key-touch tone. • Off : Deactivates the key-touch tone. 	
	AudioBooks *10 Speed control of "Audiobook"	<ul style="list-style-type: none"> • Normal : You can select the playback speed of the "Audiobook" sound file in your iPod. • Faster • Slower : Initial selected item depends on your iPod setting. 	
	Amp Gain Amplifier gain control	<ul style="list-style-type: none"> • High PWR : Volume 00 – Volume 50 • Low PWR : Volume 00 – Volume 30 (Select if the maximum power of each speaker is less than 50 W to prevent damaging the speaker.) • Off : Deactivates the built-in amplifier. 	

*7 Depends on the "Dimmer" setting.

*8 Displayed only when SIRIUS Satellite radio is connected.

*9 Displayed only when one of the following sources is selected—TUNER, HD RADIO, SIRIUS, XM, CD, USB, USB-iPod, BT-AUDIO, or AUX IN.

*10 Displayed only when an iPod is connected to the USB cable and playback is controlled from the unit.

Continued on the next page

Category	Indication	Item (__ : Initial)	Setting, [reference page]
COLOR	Color Sel Color selection	Initial: All Source; Color: Pale	: Select your favorite display color for each source (or for all sources), [34, 35].
	Color Set Color setting	—	: Create your own colors, and select them for the display color, [35].
		Day Color	: User color during the day time* ¹¹ .
		NightColor	: User color during the night time* ¹¹ .
	Red	00 — 11	: Initial: Day Color: 07, NightColor: 05
Green	00 — 11	: Initial: Day Color: 07, NightColor: 05	
Blue	00 — 11	: Initial: Day Color: 07, NightColor: 05	

*¹¹ Depends on the "Dimmer" setting.

Setting the time for dimmer

- When **BACK** is shown on the display, you can move back to the previous screen by pressing number button 3.

1 Follow steps 1 to 3 on page 31.

- In step 2, select "DISP."
- In step 3, select "Dimmer."

2 Select "Time Set."

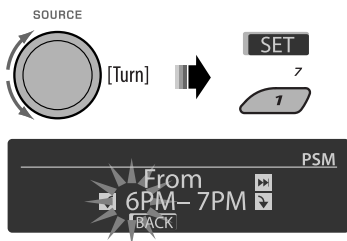

3 Adjust the dimmer start time.

- Turn the control dial to set the dimmer start time.
- Press **▶▶** **▲** to select "To." Then, turn the control dial to set the dimmer end time.

4 Exit from the setting.



Changing the display color

You can select your favorite display color for each source (or all sources).

- When **BACK** is shown on the display, you can move back to the previous screen by pressing number button 3 or 6.

Setting the display color

1 Follow steps 1 to 3 on page 31.

- In step 2, select "COLOR."
- In step 3, select "Color Sel."

2



3 Select a source.



All Source*¹ ↔ CD ↔ Changer*³ (or
Ext In*²) ↔ USB*³ ↔ FM ↔ AM ↔
Sirius*³/XM*³ ↔ iPod*³ ↔ Aux In ↔
BT Audio ↔ (back to the beginning)

*¹ When you select "All Source," you can use the same color for all the sources.

*² Depends on the "Ext Input" setting, see page 33.

*³ Displayed only when the target component is connected.

4 Select a color.

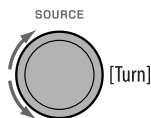

Pale ↔ Aqua ↔ Sky ↔ Sea ↔ Leaves
↔ Grass ↔ Apple ↔ Rose ↔ Amber ↔
Honey ↔ Violet ↔ Grape ↔ Every*⁴ ↔
User*⁵ ↔ (back to the beginning)

*⁴ The color changes every 2 seconds.

*⁵ The user-edited colors—"Day Color" and "NightColor" will be applied (see the right column for details).

5 Repeat steps 3 and 4 to select the color for each source (except when selecting "All Source" in step 3).

6 Exit from the setting.



Creating your own color—User Color

You can create your own colors—"Day Color" or "NightColor."

1 Follow steps 1 to 3 on page 31.

- In step 2, select "COLOR."
- In step 3, select "Color Set."

2 Select "Day Color" or "NightColor."

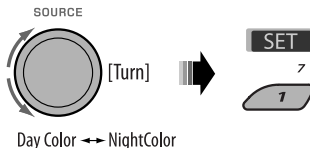

3 Select a primary color.



4 Adjust the level (00 to 11) of the selected primary color.



5 Repeat steps 3 and 4 to adjust other primary colors.

6 Exit from the setting.



Bluetooth settings

You can change the settings listed below and on the right column according to your preference.

- When **BACK** is shown on the display, you can move back to the previous screen by pressing number button 3.

1 

2 Select "Settings."



3 Select a setting item.

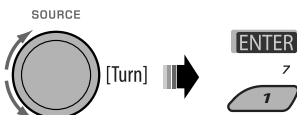

Auto Cnct ↔ Auto Answer ↔
 MSG Notice*1 ↔ MIC ↔ PhoneBook ↔
 Initialize ↔ Name ↔ Address ↔ Version
 ↔ Phone Device*2 ↔ Audio Device*2 ↔
 (back to the beginning)

4 Change the setting accordingly.

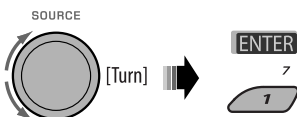

- If "PhoneBook" is selected in step 3, see page 17 for details.

Setting menu (_ : Initial)

■ **Auto Cnct** (connect)

When the unit is turned on, the connection is established automatically with...

Off: No Bluetooth device.

Last: The last connected Bluetooth device.

■ **Auto Answer**

On: The unit answers the incoming calls automatically.

Off: The unit does not answer the calls automatically. Answer the calls manually.

Reject: The unit rejects all incoming calls.

■ **MSG Notice** (message notice)

On*1: The unit informs you of the arrival of a message by ringing and displaying "Received Message."

Off: The unit does not inform you of the arrival of a message.

■ **MIC** (microphone setting)

Adjust the built-in microphone volume, [Level 01/02/03].

■ **PhoneBook**

Load the phone book of the Bluetooth phone to the unit. (You can load up to 50 phone numbers.)

■ **Initialize**

Yes: Initialize all settings you have made in the Bluetooth menu.

No: Return to the previous screen.

■ **Name**

Name of the unit (as shown on Bluetooth devices).

■ **Address**

Address of the unit.

More about this unit

Basic operations

Turning on the power

- By pressing SOURCE on the unit, you can also turn on the power. If the source is ready, playback also starts.

Turning off the power

- If you turn off the power while listening to a track, playback will start from where it had been stopped previously next time you turn on the power.

General

- If you change the source while listening to a disc, playback stops.
Next time you select "CD" as the playback source, playback will start from where it had been stopped previously.
- After ejecting a disc or removing a USB device, "No Disc" or "No USB" appears and you cannot operate some of the buttons. Insert another disc, reattach a USB device, or press SOURCE to select another playback source.

Tuner operations

Storing stations in memory

- During SSM search...
 - All previously stored stations are erased and the stations are stored anew.
 - Received stations are preset in No. 1 (lowest frequency) to No. 6 (highest frequency).
 - When SSM is over, the station stored in No. 1 will be automatically tuned in.
- When storing a station manually, the previously preset station is erased when a new station is stored in the same preset number.

Disc/USB operations

Caution for DualDisc playback

- The Non-DVD side of a "DualDisc" does not comply with the "Compact Disc Digital Audio" standard. Therefore, the use of Non-DVD side of a DualDisc on this product may not be recommended.

General

- This unit has been designed to reproduce CDs/CD Texts, and CD-Rs (Recordable)/CD-RWs (Rewritable) in audio CD (CD-DA), MP3/WMA/AAC formats.
- When a disc is inserted upside down, "Please Eject" appears on the display. Press OPEN, then ▲ to eject the disc.
- In this manual, words "track" and "file" are interchangeably used.
- While fast-forwarding or reversing on MP3/WMA/AAC/WAV files, you can only hear intermittent sounds.
- File/folder list may not appear correctly if too many hierarchies and folders are used.
- If the ejected disc is not removed within 15 seconds, the disc is automatically inserted again into the loading slot to protect it from dust. Playback starts automatically.

Playing a CD-R or CD-RW

- Use only "finalized" CD-Rs or CD-RWs.
- This unit can only play back files of the same type as those which are detected first if a disc includes both audio CD (CD-DA) files and MP3/WMA/AAC files.
- This unit can play back multi-session discs; however, unclosed sessions will be skipped while playing.

- Some CD-Rs or CD-RWs may not play back on this unit because of their disc characteristics, or for the following reasons:
 - Discs are dirty or scratched.
 - Moisture condensation has occurred on the lens inside the unit.
 - The pickup lens inside the unit is dirty.
 - The files on the CD-R/CD-RW are written using the “Packet Write” method.
 - There are improper recording conditions (missing data, etc.) or media conditions (stained, scratched, warped, etc.).
- CD-RWs may require a longer readout time since the reflectance of CD-RWs is lower than that of regular CDs.
- Do not use the following CD-Rs or CD-RWs:
 - Discs with stickers, labels, or a protective seal stuck to the surface.
 - Discs on which labels can be directly printed by an ink jet printer.

Using these discs under high temperature or high humidity may cause malfunctions or damage to the unit.

Playing an MP3/WMA/AAC disc

- This unit can play back MP3/WMA/AAC files with the extension code <.mp3>, <.wma>, or <.m4a> (regardless of the letter case—upper/lower).
- This unit can show the names of albums, artists (performer), and Tag (Version 1.0, 1.1, 2.2, 2.3, or 2.4) for MP3 files and show WMA/AAC Tag.
- This unit can display only one-byte characters. No other characters can be correctly displayed.
- This unit can play back MP3/WMA/AAC files meeting the conditions below:
 - MP3:
 - Bit rate: 8 kbps — 320 kbps
 - Sampling frequency: 48 kHz, 44.1 kHz, 32 kHz, 24 kHz, 22.05 kHz, 16 kHz, 12 kHz, 11.025 kHz, 8 kHz

WMA:

- Bit rate: 32 kbps — 192 kbps
- Sampling frequency: 48 kHz, 44.1 kHz, 32 kHz

AAC:

- Bit rate: 16 kbps — 320 kbps
- Sampling frequency: 48 kHz, 44.1 kHz

Disc format: ISO 9660 Level 1/Level 2, Romeo, Joliet, Windows long file name

- The maximum number of characters for file/folder names vary depending on the disc format used (includes 4 extension characters—<.mp3>, <.wma>, or <.m4a>).
 - ISO 9660 Level 1: up to 12 characters
 - ISO 9660 Level 2: up to 31 characters
 - Romeo*: up to 128 characters
 - Joliet*: up to 64 characters
 - Windows long file name*: up to 128 characters
- * *The parenthetic figure is the maximum number of characters for file/folder names in case the total number of files and folders is 271 or more.*
- This unit can recognize a total of 512 files, 200 folders, and 8 hierarchical levels.
- This unit can play back files recorded in VBR (variable bit rate).
 - Files recorded in VBR have a discrepancy in the elapsed time display, and do not show the actual elapsed time. In particular, this difference becomes noticeable after performing the search function.
- This unit cannot play back the following files:
 - MP3 files encoded in MP3i and MP3 PRO format.
 - MP3 files encoded in an inappropriate format.
 - MP3 files encoded with Layer 1/2.
 - WMA files encoded in lossless, professional, and voice format.
 - WMA files which are not based upon Windows Media® Audio.
 - WMA files copy-protected with DRM.
 - Files which have data such as AIFF, ATRAC3, etc.
- The search function works but search speed is not constant.

Continued on the next page

Playing MP3/WMA/AAC/WAV tracks from a USB device

- Connecting a USB device automatically changes the source to “USB.”
- While playing from a USB device, the playback order may differ from the one from other players.
- This unit may be unable to play back some USB devices or some files due to their characteristics or recording conditions.
- Depending on the shape of the USB devices and connection ports, some USB devices may not be attached properly or the connection might be loose.
- When connecting a USB mass storage class device, refer also to its instructions.
- Connect one USB mass storage class device to the unit at a time. Do not use a USB hub.
- You can connect two types of USB device to this unit—MTP device and Mass storage class device. If you connect an MTP device featuring “USB digital media streaming” to this unit, you can play back the WMA-DRM10 (Digital Right Management) files purchased through the music distributing web sites, through this unit.
- This unit is compatible with the USB Full-Speed.
- If the connected USB device does not have the correct files, “No File” appears.
- This unit can show ID3 Tag (Version 1.0, 1.1, 2.2, 2.3, or 2.4) for MP3 and WMA/AAC/WAV Tag.
- This unit can play back MP3/WMA/AAC/WAV files meeting the conditions below:
 - MP3:
 - Bit rate: 32 kbps — 320 kbps (MPEG-1)
8 kbps — 160 kbps (MPEG-2)
 - Sampling frequency:
48 kHz, 44.1 kHz, 32 kHz (for MPEG-1)
24 kHz, 22.05 kHz, 16 kHz (for MPEG-2)
 - WMA:
 - Bit rate: 5 kbps — 320 kbps
 - Sampling frequency: 8 kHz — 48 kHz
 - Channel: 1 ch/2 ch
 - AAC:
 - Bit rate: 16 kbps — 320 kbps
 - Sampling frequency: 48 kHz, 44.1 kHz
 - Channel: 1 ch/2 ch
- WAV:
 - Bit rate: Linear PCM at 705 kbps and 1 411 kbps
 - Sampling frequency: 44.1 kHz
 - Channel: 1 ch/2 ch
- This unit can play back MP3 files recorded in VBR (variable bit rate).
- The maximum number of characters for folder and file names is 25 characters; 128 characters for MP3/WMA/AAC/WAV Tag.
- This unit can recognize a total of 20 000 files and 2 000 folders (999 files per folder). However, the display can show until 9 999 folders/files.
- The unit cannot recognize a USB mass storage class device whose rating is other than 5 V and exceeds 500 mA.
- USB devices equipped with special functions such as data security functions cannot be used with the unit.
- Do not use a USB device with 2 or more partitions.
- This unit may not recognize a USB device connected through a USB card reader.
- This unit may not play back files in a USB device properly when using a USB extension cord.
- This unit cannot assure proper functions or supply power to all types of USB devices.

Bluetooth operations

General

- While driving, do not perform complicated operation such as dialing the numbers, using phone book, etc. When you perform these operations, stop your car in a safe place.
- Some Bluetooth devices may not be connected to this unit depending on the Bluetooth version of the device.
- Some operations and display information may be different according to the connected phone.
- This unit may not work for some Bluetooth devices.
- Connecting condition may vary depending on the circumstances around you.
- When the unit is turned off, the device is disconnected.

Icons for phone types

These icons indicate the phone type of number entries in the Phonebook



: Cellular phone



: Household phone



: Office



: General



: Other than above



: Unknown

These icons indicate the type of connected phone/ audio devices



: Phone only



: Phone/Audio



: Audio only

Warning messages for Bluetooth operations

• Connection Error:

The device is registered but the connection has failed. Use "Connect" to connect the device again. (See page 14.)

• Error

Try the operation again. If "Error" appears again, check if the device supports the function you have tried.

• Please Wait...

The unit is preparing to use the Bluetooth function. If the message does not disappear, turn off and turn on the unit, then connect the device again (or reset the unit).

• Please Reset...

Reset the unit and try the operation again. If "Please Reset..." appears again, consult your nearest JVC car audio dealers.

HD Radio reception

- HD Radio can normally be received in the USA, but it may also be received in countries where test broadcasting has already started.
- During SSM search, all stations including conventional FM/AM stations are searched and stored for the selected band.

Satellite radio

- You can also connect the JVC SIRIUS radio PnP (Plug and Play), using the JVC SIRIUS radio adapter, KS-U100K (not supplied) to the CD changer jack on the rear.
By turning on/off the power of the unit, you can turn on/off the JVC PnP. However, you cannot control it from this unit.
- To know more about SIRIUS Satellite radio or to sign up, visit <<http://www.sirius.com>>.
- For the latest channel listings and programming information, or to sign up for XM Satellite radio, visit <<http://www.xmradio.com>>.

iPod

- Controllable iPod (connected through....):
 - (A) KS-PD100:
 - iPod with dock connector (3rd Generation)
 - iPod with click wheel (4th Generation)
 - iPod nano (1st & 2nd*¹ Generation)
 - iPod mini (1st Generation)
 - iPod video (5th Generation)*²
 - iPod photo
 - (B) USB cable:
 - iPod nano (1st & 2nd Generation)
 - iPod video (5th Generation)
- *¹ When you connect the iPod nano to the interface adapter, be sure to disconnect the headphones; otherwise, no sound is heard.
- *² It is not possible to browse video files on the "Videos" menu while the iPod is connected to the interface adapter.
- Update your iPod to the latest software version before using it with this unit.
 - You can check the software version of your iPod under "About" in the "Setting" menu of the iPod.
 - For details about updating your iPod, visit <<http://www.apple.com>>.
- While the unit is being turned on, the iPod is charged through this unit.

Continued on the next page

- While connecting an iPod with Video:
 - No video shows on the iPod's display or the external monitor (only the audio part is available).
 - It is not possible to browse video files on the "Video" menu. (If you connect the iPod during the playback or pausing of a video file, resuming playback will not work.)
- iPod shuffle and iPhone cannot be used with this unit.
- You can control the iPod from this unit when "JVC" or "✓" appears on the iPod display after connection.
- The song order displayed on the selection menu of this unit may differ from that of the iPod.
- If playback is stopped, select a track from the selection menu or press BAND to play back the same track again.
- The text information may not be displayed correctly:
 - Some characters such as accented letters cannot be shown correctly on the display.
 - Communication between the iPod and the unit is not stable.
- If the text information includes more than 16 characters, it scrolls on the display. This unit can display up to 128 characters.

Notice:

When operating an iPod, some operations may not be performed correctly or as intended. In this case, visit the following JVC web site: <<http://www.jvc.co.jp/english/car/support/ks-pd100/index.html>>

Title assignment

- If you try to assign titles to more than 30 station frequencies, "Name Full" appears. Delete unwanted titles before assignment.

General settings—PSM

- "Auto" setting for "Dimmer" may not work correctly on some vehicles, particularly on those having a control dial for dimming. In this case, change the "Dimmer" setting to any other than "Auto."
- If "LCD Type" is set to "Auto," the display pattern will change to the "Positive" or "Negative" pattern depending on the "Dimmer" setting.
- If you change the "Amp Gain" setting from "High PWR" to "Low PWR" while the volume level is set higher than "Volume 30," the unit automatically changes the volume level to "Volume 30."
- Microsoft and Windows Media are either registered trademarks or trademarks of Microsoft Corporation in the United States and/or other countries.
- The Bluetooth word mark and logos are owned by the Bluetooth SIG, Inc. and any use of such marks by Victor Company of Japan, Limited (JVC) is under license. Other trademarks and trade names are those of their respective owners.
- HD Radio™ and the HD Radio Ready logo are proprietary trademarks of iBiquity Digital Corp.
- "SIRIUS" and the SIRIUS dog logo are registered trademarks of SIRIUS Satellite Radio Inc.
- XM and its corresponding logos are registered trademarks of XM Satellite Radio Inc.
- "SAT Radio," the SAT Radio logo and all related marks are trademarks of SIRIUS Satellite Radio Inc., and XM Satellite Radio, Inc.
- iPod and iTunes are trademarks of Apple Inc., registered in the U.S. and other countries.

Troubleshooting

What appears to be trouble is not always serious. Check the following points before calling a service center.

	Symptoms	Remedies/Causes
General	• Sound cannot be heard from the speakers.	• Adjust the volume to the optimum level. • Check the cords and connections.
	• The unit does not work at all.	Reset the unit (see page 3).
	• "Connect Error" appears on the display.	Remove the control panel, wipe the connector, then attach it again (see page 4).
FM/AM	• SSM automatic presetting does not work.	Store stations manually.
	• Static noise while listening to the radio.	Connect the antenna firmly.
Disc playback	• Disc cannot be played back.	Insert the disc correctly.
	• CD-R/CD-RW cannot be played back. • Tracks on the CD-R/CD-RW cannot be skipped.	• Insert a finalized CD-R/CD-RW. • Finalize the CD-R/CD-RW with the component which you used for recording.
	• Disc can neither be played back nor ejected.	• Unlock the disc (see page 10). • Eject the disc forcibly (see page 3).
	• Disc sound is sometimes interrupted.	• Stop playback while driving on rough roads. • Change the disc. • Check the cords and connections.
	• Disc cannot be recognized ("No Disc," "CD Loading Error," or "Eject Error" flashes).	Eject the disc forcibly (see page 3).
	• "Please Eject" appears on the display.	Insert a playable disc into the loading slot.

Continued on the next page

Symptoms	Remedies/Causes
<ul style="list-style-type: none"> Disc cannot be played back. 	<ul style="list-style-type: none"> Use a disc with MP3/WMA/AAC tracks recorded in a format compliant with ISO 9660 Level 1, Level 2, Romeo, or Joliet. Add the extension code <.mp3>, <.wma>, or <.m4a> to the file names.
<ul style="list-style-type: none"> Noise is generated. 	Skip to another track or change the disc. (Do not add the extension code <.mp3>, <.wma>, or <.m4a> to non-MP3/WMA/AAC tracks.)
<ul style="list-style-type: none"> A longer readout time is required ("Reading" keeps flashing on the display). 	Do not use too many hierarchical levels and folders.
<ul style="list-style-type: none"> Tracks do not play back in the order you have intended them to play. 	The playback order is determined when the files are recorded.
<ul style="list-style-type: none"> The elapsed playing time is not correct. 	This sometimes occurs during playback. This is caused by how the tracks are recorded on the disc (eg. variable bit rate).
<ul style="list-style-type: none"> "Please Eject" appears on the display. 	Insert a disc that contains MP3/WMA/AAC tracks.
<ul style="list-style-type: none"> "Not Support" appears on the display and track skips. 	Skip to the next track encoded in an appropriate format or to the next non-copy-protected WMA track.
<ul style="list-style-type: none"> Correct characters are not displayed (e.g. album name). 	This unit can only display letters (capital: A – Z, small: a – z), numbers, and a limited number of symbols (see page 37).

	Symptoms	Remedies/Causes
USB device	<ul style="list-style-type: none"> Noise is generated. 	<ul style="list-style-type: none"> The track played back is not a playable file format (MP3/WMA/AAC/WAV). Skip to another file. Do not add the extension code <.mp3>, <.wma>, <.m4a>, or <.wav> to non-MP3/WMA/AAC/WAV tracks.
	<ul style="list-style-type: none"> Tracks cannot play back as you have intended them to play. 	Playback order may differ from the one played back using other players.
	<ul style="list-style-type: none"> "Reading" keeps flashing on the display. 	<ul style="list-style-type: none"> Readout time varies depending on the USB device. Do not use too many hierarchy, folders and empty folders.* Turn off the power then on again. Do not pull out or connect the USB device repeatedly while "Reading" is displayed on the display. <p>* Folder that is physically empty or folder that contains data but does not contain valid MP3/WMA/AAC/WAV track.</p>
	<ul style="list-style-type: none"> "No File" flashes on the display. "No USB" appears on the display. 	Connect a USB device that contains tracks encoded in an appropriate format.
	<ul style="list-style-type: none"> "Not Support" appears on the display and track skips. 	The track is unplayable.
	<ul style="list-style-type: none"> "Read failed" appears on the display. 	The connected USB device may be malfunctioning, or may not have been formatted correctly. The files included in the USB device are corrupted.
	<ul style="list-style-type: none"> Correct characters are not displayed (e.g. album name). 	For available characters, see page 37.
	<ul style="list-style-type: none"> While playing a track, sound is sometimes interrupted. 	The tracks have not been properly copied into the USB device. Copy tracks again into the USB device, and try again.
	<ul style="list-style-type: none"> The sound is interrupted or skipped during playback of a USB device. 	<ul style="list-style-type: none"> Turn off, then turn on the unit. Connect the device again, when the sound is not yet restored.

Continued on the next page

	Symptoms	Remedies/Causes
Bluetooth®	<ul style="list-style-type: none"> The unit cannot be detected by the Bluetooth device. 	<ul style="list-style-type: none"> Search from the Bluetooth device again. Reset the unit. When "Open..." appears on the display, search from the Bluetooth device again.
	<ul style="list-style-type: none"> The unit does not make pairing with the Bluetooth device. 	Enter the same PIN code for both the unit and target device.
	<ul style="list-style-type: none"> Phone sound quality is poor. 	<ul style="list-style-type: none"> Reduce the distance between the unit and the Bluetooth cellular phone. Move the car to a place where you can get a better signal reception.
	<ul style="list-style-type: none"> The sound is interrupted or skipped during playback of a Bluetooth audio player. 	<ul style="list-style-type: none"> Reduce the distance between the unit and the Bluetooth audio player. Disconnect the device connected for "Phone." Turn off, then turn on the unit. When the sound is not yet restored: Connect the player again.
	<ul style="list-style-type: none"> The connected audio player cannot be controlled. 	<ul style="list-style-type: none"> Check whether the connected audio player supports AVRCP (Audio Video Remote Control Profile). (Operations depend on the connected audio player.) Disconnect and connect the Bluetooth player again.
	<ul style="list-style-type: none"> The unit does not response when you tried to copy the phone book to the unit. 	You may have tried to copy the same entries (as stored) to the unit. Press number button 3 to exit.
HD Radio reception	<ul style="list-style-type: none"> Sound quality changes when receiving HD Radio stations. 	Fix the reception mode either to "Digital" or "Analog" (see page 20).
	<ul style="list-style-type: none"> No sound can be heard. 	<ul style="list-style-type: none"> "Analog" is selected when receiving all digital broadcast of HD Radio station. Select "Digital" or "Auto" (see page 20). "Digital" is selected when receiving weak digital signals or receiving conventional radio broadcast. Select "Analog" or "Auto" (see page 20).
	<ul style="list-style-type: none"> "Reset 08" appears on the display. 	Reconnect this unit and the HD Radio tuner box correctly, then reset the unit.

	Symptoms	Remedies/Causes
CD changer	• "No Disc" appears on the display.	Insert a disc into the magazine.
	• "No Magazine" appears on the display.	Insert the magazine.
	• "Reset 08" appears on the display.	Connect this unit and the CD changer correctly and press the reset button of the CD changer.
	• "Reset 01" – "Reset 07" appears on the display.	Press the reset button of the CD changer.
	• The CD changer does not work at all.	Reset the unit (see page 3).
Satellite radio	• "CALL 1-888-539-SIRIUS TO SUBSCRIBE" scrolls on the display while listening to the SIRIUS Satellite radio.	Starts subscribing to SIRIUS Satellite radio (see page 21).
	• "Updating XX%* Completed" appears on the display.	The unit is updating the channel information and it takes a few minutes to complete.
	• "No Signal" appears on the display.	Move to an area where signals are stronger.
	• "No Antenna" appears on the display.	Connect the antenna firmly.
	• "Invalid Channel" appears on the display for about 5 seconds, then returns to the previous display while listening to the SIRIUS Satellite radio.	No broadcast on the selected channel. Select another channel or continue listening to the previous channel.
	• "No Name" appears on the display while listening to the SIRIUS Satellite radio.	No text information for the selected channel.
	• "----" appears on the display while listening to the XM Satellite radio.	
	• "OFF AIR" appears on the display while listening to the XM Satellite radio.	Selected channel is not broadcasting at this time. Select another channel or continue listening to the previous channel.
• "----" appears on the display for about 2 seconds, then returns to the previous channel while listening to the XM Satellite radio.	Selected channel is no longer available or is unauthorized. Select another channel or continue listening to the previous channel.	

* Changes every 20% of update is completion, (ex. 20%, 40%, 60%).

Continued on the next page

	Symptoms	Remedies/Causes
Satellite radio	• "LOADING" appears on the display while listening to the XM Satellite radio.	The unit is loading the channel information and audio. Text information are temporarily unavailable.
	• "Reset 08" appears on the display.	The unit is loading the channel information and audio. Text information are temporarily unavailable.
	• Satellite radio does not work at all.	Reconnect this unit and the satellite radio correctly, then reset the unit.
iPod	• The iPod does not turn on or does not work.	<ul style="list-style-type: none"> • Check the connecting cable and its connection. • Update the firmware version. • Charge the battery.
	• The sound is distorted.	Deactivate the equalizer either on this unit or the iPod.
	• "Disconnect" appears on the display.	<ul style="list-style-type: none"> • Check the connecting cable and its connection. • Charge the battery.
	• Playback stops.	The headphones are disconnected during playback. Restart the playback operation (see page 25).
	• No sound can be heard when connecting an iPod nano.	<ul style="list-style-type: none"> • Disconnect the headphones from the iPod nano. • Update the firmware version of the iPod nano.
	• "No File" appears on the display.	No tracks are stored. Import tracks to the iPod.
	• "Reset 01" – "Reset 07" appears on the display.	Disconnect the adapter from both this unit and iPod. Then, connect it again.
	• "Reset 08" appears on the display.	Check the connection between the adapter and this unit.
• The iPod's controls do not work after disconnecting from this unit.	Reset the iPod.	

Maintenance

How to clean the connectors

Frequent detachment will deteriorate the connectors. To minimize this possibility, periodically wipe the connectors with a cotton swab or cloth moistened with alcohol, being careful not to damage the connectors.

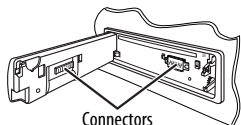

Moisture condensation

Moisture may condense on the lens inside the unit in the following cases:

- After starting the heater in the car.
- If it becomes very humid inside the car.

Should this occur, the unit may malfunction. In this case, eject the disc and leave the unit turned on for a few hours until the moisture has evaporated.

How to handle discs

When removing a disc from its case, press down the center holder of the case and lift the disc out, holding it by the edges.



- Always hold the disc by the edges. Do not touch its recording surface.

When storing a disc in its case, gently insert the disc around the center holder (with the printed surface facing up).

- Make sure to store discs in cases after use.

To keep discs clean

A dirty disc may not play correctly. If a disc does become dirty, wipe it with a soft cloth in a straight line from center to edge.



- Do not use any solvents (for example, conventional record cleaner, spray, thinner, benzene, etc.) to clean discs.

To play new discs

New discs may have some rough spots around the inner and outer edges. If such a disc is used, this unit may reject the disc.



To remove these rough spots, rub the edges with a pencil or ball-point pen, etc.

Do not use the following discs:

Single CD
—3-3/16" (8 cm) disc



Warped disc



Sticker and
sticker residue



Stick-on label



Unusual shape



Specifications

AUDIO AMPLIFIER SECTION	Power Output:	20 W RMS × 4 Channels at 4 Ω and ≤ 1% THD+N		
	Signal-to-Noise Ratio:	80 dBA (reference: 1 W into 4 Ω)		
	Load Impedance:	4 Ω (4 Ω to 8 Ω allowance)		
	Equalizer Control Range:	Frequency:	Band 1: 68 Hz, 100 Hz, 150 Hz Band 2: 210 Hz, 320 Hz, 460 Hz Band 3: 680 Hz, 1 kHz, 1.5 kHz Band 4: 2.1 kHz, 3.2 kHz, 4.6 kHz Band 5: 6.8 kHz, 10 kHz, 15 kHz	
		Level:	±12 dB	
		Q (Q-slope):	Q0.7 to Q2.0	
	Frequency Response:	40 Hz to 20 000 Hz		
	Line-Out Level/Impedance:	5.0 V/20 kΩ load (full scale)		
	Subwoofer-Out Level/Impedance:	5.0 V /20 kΩ load (full scale)		
	Output Impedance:	1 kΩ		
Other Terminal:	CD changer jack, AUX (auxiliary) input jack, USB cable, Steering wheel remote input, Antenna input			

TUNER SECTION	Frequency Range:	FM:	with channel interval set to 100 kHz or 200 kHz	87.5 MHz to 107.9 MHz
			with channel interval set to 50 kHz	87.5 MHz to 108.0 MHz
		AM:	with channel interval set to 10 kHz	530 kHz to 1 710 kHz
			with channel interval set to 9 kHz	531 kHz to 1 602 kHz
	FM Tuner:	Usable Sensitivity:	11.3 dBf (1.0 μV/75 Ω)	
		50 dB Quieting Sensitivity:	16.3 dBf (1.8 μV/75 Ω)	
		Alternate Channel Selectivity (400 kHz):	65 dB	
		Frequency Response:	40 Hz to 15 000 Hz	
		Stereo Separation:	35 dB	
AM Tuner:	Sensitivity:	20 μV		
	Selectivity:	35 dB		

CD PLAYER SECTION	Type:	Compact disc player	
	Signal Detection System:	Non-contact optical pickup (semiconductor laser)	
	Number of Channels:	2 channels (stereo)	
	Frequency Response:	5 Hz to 20 000 Hz	
	Dynamic Range:	96 dB	
	Signal-to-Noise Ratio:	98 dB	
	Wow and Flutter:	Less than measurable limit	
	MP3 Decoding Format: (MPEG1/2 Audio Layer 3)	Max. Bit Rate: 320 kbps	
	WMA (Windows Media® Audio) Decoding Format:	Max. Bit Rate: 192 kbps	
AAC (Advanced Audio Coding) Decoding Format:	Max. Bit Rate: 320 kbps		

USB SECTION	USB Standards:	USB 1.1, USB 2.0	
	Data Transfer Rate:	Full Speed:	Maximum 12 Mbps
		Low Speed:	Maximum 1.5 Mbps
	Compatible Device:	Mass storage class	
	Compatible File System:	FAT 32/16/12	
	Playable Audio Format:	MP3/WMA/AAC/WAV	
Max. Current:	500 mA/5 V		

BLUETOOTH	Version:	Bluetooth 1.2 certified	
	Power Class:	Class 2 Radio (possible distance 10 m)	
	Service Area:	10 m	
	Profile:	HFP 1.5, OPP 1.1, A2DP 1.2, AVRCP 1.3	

GENERAL	Power Requirement:	Operating Voltage:	DC 14.4 V (11 V to 16 V allowance)	
	Grounding System:	Negative ground		
	Allowable Operating Temperature:	32°F to 104°F (0°C to +40°C)		
	Dimensions (W × H × D): (approx.)	Installation Size:	7-3/16" × 2-1/16" × 6-5/16" (182 mm × 52 mm × 160 mm)	
		Panel Size:	7-7/16" × 2-5/16" × 1/4" (188 mm × 58 mm × 6 mm)	
	Mass:	3.1 lbs (1.4 kg) (excluding accessories)		

Design and specifications are subject to change without notice.

If a kit is necessary for your car, consult your telephone directory for the nearest car audio speciality shop.

Muchas gracias por la compra de un producto JVC.

Como primer paso, por favor lea detenidamente este manual para comprender a fondo todas las instrucciones y obtener un máximo disfrute de esta unidad.

IMPORTANTE (EE.UU.)

Este equipo se ha sometido a todo tipo de pruebas y cumple con las normas establecidas para dispositivos de Clase B, de conformidad con la Parte 15 de las reglas de la FCC (Comisión Federal de Comunicaciones). Estas reglas están diseñadas para asegurar una protección razonable contra este tipo de interferencias en las instalaciones residenciales. Este equipo genera y utiliza energía de radiofrecuencia. Si no se instala y utiliza debidamente, es decir, conforme a las instrucciones, podrían producirse interferencias en radiocomunicaciones. Sin embargo, no se garantiza que estas interferencias no se produzcan en una instalación determinada. Si este equipo ocasiona interferencias en la recepción de radio o televisión, lo cual puede comprobarse mediante la conexión o desconexión del equipo, el problema podrá corregirse mediante una o una combinación de las siguientes medidas:

- Reoriente la antena receptora o cámbiela de lugar.
- Aumente la separación entre el equipo y el aparato receptor.
- Enchufe el equipo a una toma de corriente situada en un circuito distinto del aparato receptor.
- Consulte a su distribuidor o a un técnico experto en radio/televisión.

Precaución:

Los cambios o modificaciones no aprobados por JVC pueden anular la autoridad del usuario para operar el equipo.

IMPORTANTE PARA PRODUCTOS LÁSER

1. PRODUCTO LÁSER CLASE I
2. **PRECAUCIÓN:** No abra la tapa superior. En el interior de la unidad no hay piezas que pueda reparar el usuario; encargue el servicio a personal técnico cualificado.
3. **PRECAUCIÓN:** (EE.UU.) Radiación láser de clase II visible y/o invisible, cuando está abierto. No mire fijamente el haz.
(Para Canadá) Radiación láser de clase 1M visible y/o invisible cuando ésta abierto. No mirar directamente con instrumental óptico.
4. REPRODUCCIÓN DE LA ETIQUETA DE PRECAUCIÓN, COLOCADA EN EL EXTERIOR DE LA UNIDAD.

CAUTION VISIBLE AND/OR INVISIBLE CLASS 1M LASER RADIATION WHEN OPEN. DO NOT VIEW DIRECTLY WITH OPTICAL INSTRUMENTS. IEC90025-1:2001 (ENG)	ATTENTION RAYONNEMENT LASER VISIBLE ET/OU INVISIBLE DE CLASSE 1M UNE FOIS OUVERT. NE PAS REGARDER DIRECTEMENT AVEC DES INSTRUMENTS OPTIQUES. (FRA)	AVISO RADIACIÓN LÁSER DE CLASE 1M VISIBLE Y/O INVISIBLE CUANDO ESTA ABIERTO. NO MIRAR DIRECTAMENTE CON INSTRUMENTAL ÓPTICO. (ESP)	VARNING SYNLIG OCH/ELLER OSYNLIG LASERSTRÅLNING, KLASS 1M, NÅR DENNA DEL ÄR ÖPPNAD. BETRÄKTA EJ STRÅLEN MED OPTISKA INSTRUMENT. (SWE)	注意 ここを開くと有害 レーザー光線が 放射されます。 光学機器で直接 見ないでください。 (JPN)	CAUTION VISIBLE AND/OR INVISIBLE CLASS 1M LASER RADIATION WHEN OPEN. DO NOT STARE INTO BEAM. FDA 21 CFR (ENG)
--	---	--	--	--	--



[Sólo Unión Europea]

El receptor está equipado con la función de control remoto en el volante de dirección.

- Para la conexión, consulte el Manual de instalación/conexión (volumen separado).

■ Cómo reposicionar su unidad

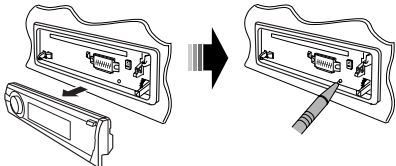

- Sus ajustes preestablecidos también serán borrados (excepto el dispositivo Bluetooth registrado, consulte las páginas 13 y 14).

■ Cómo expulsar el disco por la fuerza

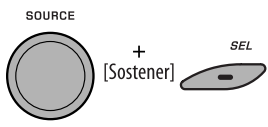

Aparece "Please Eject" en la pantalla.

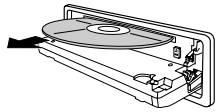

- Tenga cuidado de no dejar caer el disco al ser expulsado.
- Si esto no funciona, intente reposicionar su receptor.

Para fines de seguridad...

- No aumente demasiado el nivel de volumen pues es muy peligroso conducir si no se escuchan los sonidos exteriores.
- Detenga el automóvil antes de efectuar cualquier operación complicada.

Temperatura dentro del automóvil...

Si ha dejado el automóvil estacionado durante largo tiempo en un sitio cálido o frío, no opere la unidad hasta que se normalice la temperatura del habitáculo.

CONTENIDO

INTRODUCCIÓN

Preparativos..... 5

OPERACIONES

Operaciones básicas 6

- Uso del panel de control 6
- Uso del control remoto (RM-RK50) 7

Para escuchar la radio 8

Operaciones de los discos 10

Escuchando el dispositivo USB 12

Uso de dispositivos Bluetooth® 13

- Usar el teléfono celular Bluetooth 15
- Uso del reproductor de audio Bluetooth 18

DISPOSITIVOS EXTERNOS

Para escuchar una transmisión de HD Radio™ 19

Escuchando el cambiador de CD 20

Para escuchar la radio satelital 21

Para escuchar el iPod 24

Escuchando otros componentes externos..... 27

AJUSTES

Selección de un modo de sonido preajustado 28

Configuraciones generales—PSM 31

Ajustes Bluetooth..... 36

Asignación de título 37

REFERENCIAS

Más sobre este receptor 38

Localización de averías..... 43

Mantenimiento 49

Especificaciones 50

■ Cómo usar los botones M MODE y SEL

Si utiliza M MODE (modo) o SEL (seleccionar), la pantalla y algunos controles (como por ejemplo, botones numéricos, botones ◀◀ ▼ /▶▶ ▶▶ ▲, botones ▲/▼, y el control giratorio) acceden al modo de control correspondiente.

Ej.: Cuando usted pulsa el botón numérico 1 después de pulsar M MODE, para operar el sintonizador de FM.

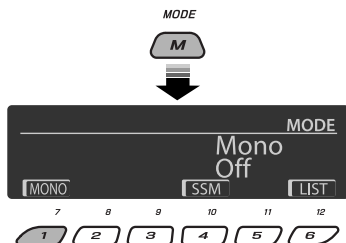

Para restablecer las funciones originales de estos controles, pulse M MODE otra vez.

- Sin embargo, la pulsación de SEL hace que la unidad acceda a un modo diferente.
- Si deja transcurrir 15 segundos sin pulsar ninguno de estos botones, el control se cancela automáticamente.

Precaución:

Si la temperatura del habitáculo es inferior a 32°F (0°C), el movimiento de animación y el desplazamiento del texto serán detenidos en la pantalla para evitar que la imagen visualizada aparezca borrosa. Aparece **L.TEMP** en la pantalla.

Estas funciones se vuelven a activar cuando la temperatura aumenta y se restablece la temperatura de funcionamiento.

■ Desmontaje del panel de control

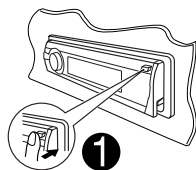

Evite tocar los conectores.

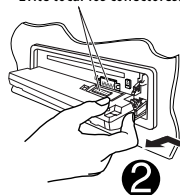

■ Fijación del panel de control

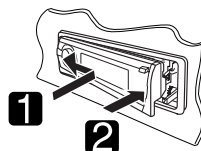

Advertencia:

Si necesita operar la unidad mientras conduce, asegúrese de mirar atentamente a su alrededor pues de lo contrario, se podría producir un accidente de tráfico.





Precaución sobre el ajuste de volumen:

Los dispositivos digitales (CD/USB) producen muy poco ruido al compararse con otras fuentes. Baje el volumen antes de reproducir estas fuentes digitales para evitar daños en los altavoces resultantes de un repentino aumento del nivel de salida.

Preparativos

■ Cancele la demostración en pantalla y ponga el reloj en hora

- Consulte también las páginas 31 y 32.

1		Encienda la unidad.
2	 [Sostener]	Introduzca los ajustes PSM.
3	 [Gire]	Cancele las demostraciones en pantalla. Seleccione "Demo" y, a continuación, "Off". Ponga el reloj en hora Seleccione "Clock Hr" (hora) y, seguidamente ajuste la hora. Seleccione "Clock Min" (minutos) y, seguidamente ajuste los minutos. Seleccione "24H/12H" y, a continuación, "24Hours" o "12Hours".
4		Finalice el procedimiento.

Cambio de la información en pantalla y de los patrones de visualización

Al apagar la unidad: Verifique la hora actual



Ej.: Cuando se selecciona el sintonizador como fuente

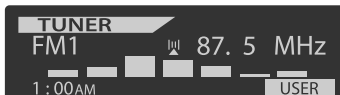
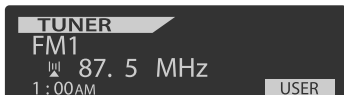

Pantalla de operación de fuente

- Si se ha asignado un título a una emisora, el título de la emisora aparece durante aproximadamente 5 segundos.
- Para asignar un título a una emisora, consulte la página 37.

Visualización del medidor de nivel de audio
(véase "LevelMeter" en la página 31)

Operaciones básicas

Uso del panel de control

ESPAÑOL

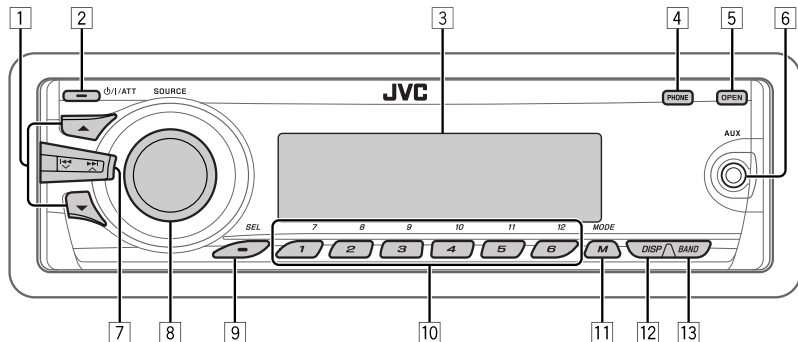

- 1 • **TUNER**: Selecciona la emisora preajustada.
• **HD RADIO**: Seleccionar un capítulo.
• **SIRIUS/XM**: Selecciona una categoría.
• **CD/USB/CD-CH**: Seleccionar la carpeta.
• **USB-iPod**: Ingrese al menú principal [Sostener].
• **iPod**: Ingresa al menú principal / pausa la reproducción / confirma la selección
- 2 • Encienda la unidad.
• Apaga el sistema [Sostener].
• Atenúa el sonido (si el sistema está encendido).
• **Bluetooth**: Cambia el dispositivo de conversación durante una conversación telefónica.
- 3 Ventanilla de visualización
- 4 • Entra/sale del menú Bluetooth.
• Visualiza la lista de números marcados [Sostener].
- 5 Voltee hacia abajo el panel de control.
• Para expulsar el disco, voltee hacia abajo el panel de control y luego pulse ▲ en la unidad.
- 6 Toma de entrada AUX (auxiliar)
- 7 • **TUNER/HD RADIO/SIRIUS/XM**: Busca la emisora/canal.
• **CD/USB/CD-CH/USB-iPod/iPod**: Seleccionar la pista.
• **BT-AUDIO**: Salto hacia atrás/salto hacia adelante.
- 8 • Control de volumen [Gire].
• Seleccione la fuente [Pulse].
- 9 • Selecciona/ajusta el modo de sonido.
• Introduzca los ajustes PSM [Sostener].
- 10 • **TUNER/SIRIUS/XM**: Selecciona la emisora/canal preajustado.
• **CD/USB/CD-CH**: Selecciona la carpeta/pista/disco (para cambiador de CD).
• **USB-iPod**: Seleccione las opciones preajustadas del menú superior
• **Bluetooth**: Marca el número telefónico preajustado*3.
- 11 • Entra al modo de funciones.
• **Bluetooth**: Activa Voice Dialing (marcación por voz) [Sostener].
- 12 Cambio de la información en pantalla y del patrón de visualización
- 13 • **TUNER**: Selecciona las bandas.
• **USB-iPod**: Inicie/pause la reproducción.
• **BT-AUDIO**: Inicie/pause la reproducción.

*1 Cuando el sintonizador de HD Radio está conectado, se deshabilitará el sintonizador incorporado de esta unidad. Para escuchar una transmisión de HD Radio, consulte "Para escuchar la radio" en la página 8. Para mayor información, consulte las páginas 19 y 20.

*2 No podrá seleccionar estas fuentes si no están preparadas o conectadas.

*3 Para almacenar un número telefónico preajustado, consulte la página 17.

TUNER*1/**HD RADIO***2 → **SIRIUS***2/**XM***2
→ **CD***2 → **USB***2 (o **USB-iPod**)*2 →
CD-CH*2/**iPod***2 (o **EXT IN**) → **BT-AUDIO** →
AUX IN → (vuelta al comienzo)

Uso del control remoto (RM-RK50)

Instalación de la pila botón de litio (CR2025)

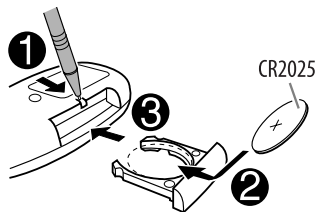

Precaución:

No deje las pilas expuestas a altas temperaturas, como, por ejemplo, a la luz del sol, al fuego u otras condiciones similares.

Si disminuye la efectividad de acción del control remoto, cambie la pila.

Antes de utilizar el control remoto:

- Apunte el control remoto directamente hacia el sensor remoto del receptor.
- NO exponga el sensor remoto a una luz brillante (luz solar directa o iluminación artificial).

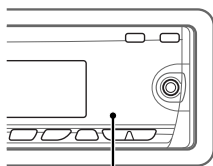

Sensor remoto

Advertencia (para evitar accidentes y daños):

- No instale ninguna otra pila distinta de CR2025 o su equivalente.
- No deje el control remoto en un lugar expuesto a la luz directa del sol (como los cubretablero) durante un tiempo prolongado.
- Guarde la pila fuera del alcance de los niños.
- Evite recargar, cortocircuitar, desarmar, calentar la pila, o arrojarla al fuego.
- No deje la pila con otros objetos metálicos.
- No toque la pila con pinzas u otras herramientas similares.
- Enrolle la pila con una cinta y aisléla antes de desecharla o guardarla.

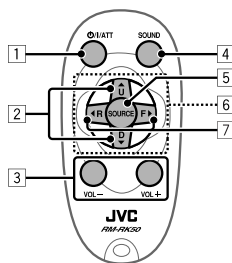

Sólo para EE.UU.-California:

Este producto contiene una batería de litio CR de tipo botón que contiene perclorato (puede requerirse una manipulación especial).

Visite www.dtsc.ca.gov/hazardouswaste/perchlorate

- 1 • La unidad se enciende al pulsarlo brevemente o el sonido se atenúa cuando está encendida.
 - La unidad se apaga si lo pulsa y mantiene pulsado.
 - Cambia el dispositivo de conversación durante una conversación telefónica.
- 2 • Cambia las bandas FM/AM mediante ▲ U.
 - Cambia las emisoras preajustadas mediante D ▼.
 - Cambia la carpeta de MP3/WMA/AAC/WAV.
 - Mientras se reproduce un disco MP3 en un cambiador de CD compatible con MP3:
 - Cambia el disco si lo pulsa brevemente.
 - Cambia la carpeta si lo pulsa y mantiene pulsado.
 - Mientras escucha la radio satelital (SIRIUS o XM):
 - Cambia las categorías.
 - Mientras escucha en un Apple iPod:

Conectado al KS-PD100:

- Pone en pausa/detiene o reanuda la reproducción mediante D ▼.
- Acceda al menú principal mediante ▲ U. (Ahora, ▲ U/D ▼/◀ R/F ▶ funcionan como botones selectores de menús).*

* ▲ U : Vuelve al menú anterior.

D ▼ : Confirma la selección.



Conectado al cable USB:

- Si lo pulsa y lo mantiene pulsado ingresa en el menú principal.
- Selección del menú deseado si lo pulsa brevemente.
- Salto rápido en cada capa del menú principal si lo pulsa y mantiene pulsado.

Continúa en la página siguiente

- 3 Ajusta el nivel de volumen.
 - 4 Selección del modo de sonido (iEQ: ecualizador inteligente).
 - 5 Selecciona la fuente.
 - 6 Para teléfono celular Bluetooth:
 - Contesta las llamadas si lo pulsa brevemente.
 - Rechaza las llamadas si lo pulsa y mantiene pulsado.
 - Retiene las llamadas si lo pulsa brevemente durante una conversación telefónica.
 - 7 • Efectúa la búsqueda de emisoras si lo pulsa brevemente.
 - Efectúa el avance rápido o el retroceso de la pista si lo pulsa y mantiene pulsado.
 - Cambia las pistas si lo pulsa brevemente.
 - Mientras escucha la radio satelital (SIRIUS o XM):
 - Cambia los canales si lo pulsa brevemente.
 - Cambia rápidamente los canales si lo pulsa y mantiene pulsado.
- Mientras escucha en un iPod (en el modo de selección de menú):
Conectado al KS-PD100:
 – Selecciona una opción si lo pulsa brevemente. (Seguidamente, pulse D ▼ para confirmar la selección).
 – Salta 10 opciones simultáneamente si lo pulsa y mantiene pulsado.
Conectado al cable USB:
 – Si sostiene F ►, se iniciará directamente la reproducción del tema seleccionado.
 – Manteniendo pulsado R ◀, puede volver a la pantalla principal.
 • Salto hacia atrás/salto hacia adelante para Bluetooth audio.

Para escuchar la radio

1	SOURCE 	Seleccione "TUNER".
2	BAND 	Selecciona las bandas. → FM1 → FM2 → FM3 → AM
3		Efectúa la búsqueda de una emisora—Búsqueda automática. Búsqueda manual: Mantenga pulsado uno de los botones hasta que "M" se encienda en la pantalla y, a continuación, púlselo repetidamente. <ul style="list-style-type: none"> • Cuando se recibe una radiodifusión en FM estéreo con una señal suficientemente fuerte, se enciende ST en la pantalla.

1 Cuando una radiodifusión en FM estéreo sea difícil de recibir



3 Salga del ajuste.

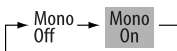
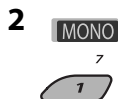

Se consigue mejorar la recepción, pero se pierde el efecto estéreo.

- MO se enciende en la pantalla.

■ Preajuste automático de emisoras FM—SSM (Memoria secuencial de las emisoras más fuertes)

Se pueden preajustar hasta seis emisoras para cada banda.

1 Mientras escucha una emisora...



2 SSM



3 SSM

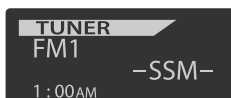

Las emisoras FM locales con señales más potentes se buscan y almacenan automáticamente en la banda de FM seleccionada.

- Si el sintonizador de HD Radio está conectado, también puede buscar y almacenar las emisoras AM automáticamente.

■ Preajuste manual

Ej.: Almacenando una emisora FM de 92,5 MHz en el número de preajuste 4 de la banda FM1.

Uso de los botones numéricos

1 BAND

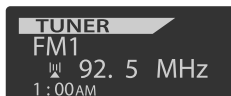
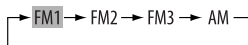

3 10 4 [Sostener]



El número de preajuste parpadea durante unos momentos.

Uso de la lista de emisoras preajustadas

- Cuando aparezca **BACK** en la pantalla, podrá volver a la pantalla anterior pulsando el botón numérico 3.

1 Siga los pasos 1 y 2 de “Uso de los botones numéricos” descritos en la columna izquierda.

- Si mantiene pulsado **▲** / **▼**, aparecerá la lista de emisoras preajustadas (vaya al paso 4).



3 Visualice la lista de emisoras preajustadas.

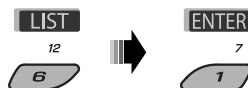

4 Seleccione el número de preajuste en que desea almacenar.



- Podrá desplazarse a las listas de otras bandas FM pulsando repetidamente el botón numérico 5 (**←**) o 6 (**→**).

5 Almacene la emisora.



Continúa en la página siguiente

■ Para escuchar la emisora preajustada de la Lista de Emisoras Preajustadas

1 Visualice la lista de emisoras preajustadas y, a continuación, seleccione la emisora que desea escuchar.

2 Cambie a la emisora seleccionada.



Operaciones de los discos

Todas las pistas se reproducen repetidamente hasta que usted cambie la fuente o extraiga el disco.

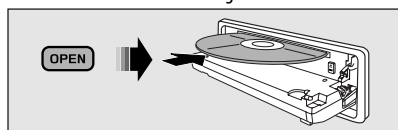

Para detener la reproducción y expulsar el disco



- Pulse SOURCE para escuchar otra fuente de reproducción.

Prohibición de la expulsión del disco

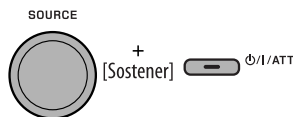

Para cancelar la prohibición, repita el mismo procedimiento.

Pulsando (o sosteniendo) los siguientes botones usted podrá...



	<p>[Pulse] Seleccionar la pista [Sostener] Retroceso/ avance rápido de pista</p>
	<p>MP3/WMA/AAC: Seleccionar la carpeta</p>
	<p>Localiza directamente una carpeta*3 (para MP3/WMA/AAC) o pista</p>

*1 Si mantiene pulsado uno de los botones, podrá visualizar la lista de carpetas (consulte la página 11).

*2 Pulse para seleccionar número 1 a 6; mantenga pulsado para seleccionar número 7 a 12.

*3 Es necesario haber asignado a las carpetas un número de 2 dígitos que preceda a sus respectivos nombres— 01, 02, 03, y así sucesivamente.

Tras pulsar M MODE , pulse los siguientes botones para...

	<p>Saltar 10 pistas MP3/WMA/AAC: Dentro de la misma carpeta</p>
<p>RPT 8 </p>	<p>Repeat Track: Repetir la pista actual</p> <p>Repeat Folder: MP3/WMA/AAC: Repetir la carpeta actual</p>
<p>RND 9 </p>	<p>Random Folder: MP3/WMA/AAC: Repetir aleatoriamente todas las pistas de la carpeta actual y luego las pistas de las siguientes carpetas</p> <p>Random Disc: Reproducir aleatoriamente todas las pistas</p>

- El modo de reproducción también se puede cancelar seleccionando "Off" o pulsando el botón numérico 4 ().

■ Selección de una carpeta/pista de la lista (sólo para el archivo MP3/WMA/AAC)

- Cuando aparezca **BACK** en la pantalla, podrá volver a la pantalla anterior pulsando el botón numérico 3.



2 Seleccione "LIST".



3 Seleccione el tipo de lista.

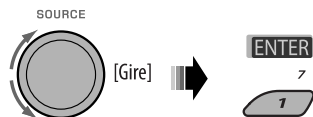



Folder ↔ File



4 Seleccione una opción.



Ej.: Cuando se selecciona "File" en el paso 3

- Podrá desplazarse a otras listas pulsando repetidamente el botón numérico 5 () o 6 ().

5 Cambie al ítem seleccionado.

- Ⓐ Si se selecciona Lista de archivos

7

- La lista desaparece y se inicia la reproducción.

- Ⓑ Si se selecciona Lista de carpetas

7

- Si se selecciona la carpeta actual, aparecerá la lista de archivos; luego repita los pasos 4 y 5 Ⓐ para iniciar la reproducción.
- Si se selecciona otra carpeta, la reproducción se iniciará desde el 1er. archivo de la carpeta seleccionado.

Escuchando el dispositivo USB

Puede conectar a la unidad un dispositivo de clase de almacenamiento masivo USB tal como una memoria USB, un reproductor de audio digital*1, un HDD (disco duro) portátil, etc.

- También puede conectar un Apple iPod al cable USB desde la parte trasera de la unidad. Para obtener detalles de las operaciones, consulte las páginas 24 – 26.

La unidad puede reproducir pistas MP3/WMA/WMA-DRM10*1/AAC*2/WAV almacenadas en un dispositivo USB.

*1 Puede conectar tanto dispositivos MTP (Media Transfer Protocol) como dispositivos de clase de almacenamiento masivo USB. Consulte también la página 40.

*2 Esta unidad puede reproducir archivos AAC codificados con iTunes. Esta unidad no puede reproducir archivos codificados FairPlay.

Todas las pistas se reproducen repetidamente hasta que usted cambie la fuente o extraiga el dispositivo USB.

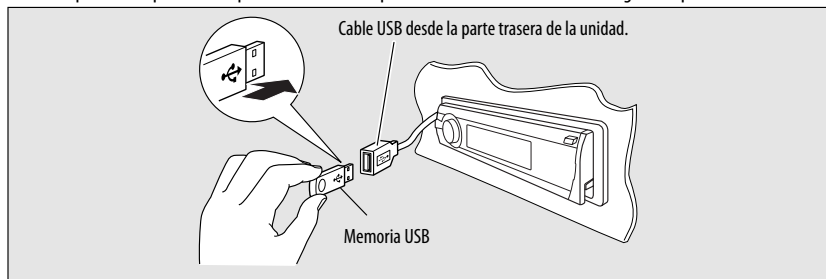

Si se ha conectado un dispositivo USB...

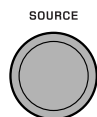

La reproducción se inicia desde el punto de detención anterior.

- Si se conecta un dispositivo USB diferente, la reproducción se iniciará desde el comienzo.

Para detener la reproducción y desmontar el dispositivo USB

Extraígalo de la unidad en sentido recto.

- Pulse SOURCE para escuchar otra fuente de reproducción.

Puede accionar el dispositivo USB tal como lo hace con los archivos de un disco. (Consulte las páginas 10 y 11).

- Puede escuchar archivos WAV realizando las operaciones de los archivos MP3/WMA/AAC descritas en las páginas 10 y 11.

Precauciones:

- Evite usar el dispositivo USB si puede amenazar la seguridad de conducción.
- No extraiga ni conecte repetidamente el dispositivo USB mientras parpadea "Reading" en la pantalla.
- No ponga en marcha el motor del coche si hay un dispositivo USB conectado.
- Dependiendo del tipo de dispositivo USB, puede suceder que esta unidad no pueda reproducir los archivos.
- El funcionamiento y la fuente de alimentación pueden no funcionar como es deseado con algunos dispositivos USB.
- No es posible conectar un computador al cable USB desde la parte trasera de la unidad.
- Para evitar el borrado accidental, asegúrese de sacar copia de respaldo de todos los datos importantes.
- No deje el dispositivo USB en el coche expuesto a la luz directa del sol o a altas temperaturas pues se podrá producir deformación o daños en el dispositivo.
- Algunos dispositivos USB pueden no funcionar inmediatamente después de encender la unidad.
- Si desea más información acerca de las operaciones USB, consulte la página 40.



Bluetooth es una tecnología de radiocomunicación inalámbrica de alcance corto para dispositivos móviles, como por ejemplo, teléfonos móviles, PCs portátiles, y otros dispositivos. Los dispositivos Bluetooth se pueden comunicar entre sí mediante conexión sin cables.

- Consulte la lista (incluida en la caja) para comprobar cuáles son los países en que se puede utilizar la función Bluetooth®.

Perfil de Bluetooth

Esta unidad es compatible con los perfiles Bluetooth siguientes;

- HFP (Perfil manos libres) 1.5
- OPP (Perfil de carga de objetos) 1.1
- A2DP (Perfil Avanzado de Distribución de Audio) 1.2
- AVRCP (Perfil de Control Remoto de Audio/Video) 1.3

Características

Puede accionar los dispositivos Bluetooth a través de la unidad, de la manera siguiente:

- Recibiendo una llamada
- Realizando una llamada—desde la guía telefónica, desde el historial de llamadas (remarcación/llamada recibida), mediante marcación del número, mediante números preajustados, mediante comando por voz
- Aviso de llegada de un mensaje de texto
- Reproducir con un reproductor de audio Bluetooth

Consulte también las instrucciones suministradas con el dispositivo Bluetooth.

■ Conexión de un dispositivo Bluetooth por primera vez

Apareamiento y código PIN

Cuando se conecta por primera vez un dispositivo Bluetooth a la unidad, efectúe el apareamiento entre la unidad y el dispositivo. El apareamiento permite la comunicación entre dispositivos Bluetooth. Para realizar el apareamiento, es posible que deba ingresar el código PIN (Número de identificación personal) del dispositivo Bluetooth que desea conectar.

- Una vez establecida la conexión, ésta quedará registrada en la unidad aunque usted la repositone. Se podrá registrar hasta un máximo de cinco dispositivos en total.
- Sólo se permite conectar simultáneamente un dispositivo para teléfono Bluetooth y otro para audio Bluetooth.
- Para utilizar la función Bluetooth, deberá activar la función Bluetooth del dispositivo.

Preparativos: Opere el dispositivo para activar su función Bluetooth.

- Cuando aparezca **BACK** en la pantalla, podrá volver a la pantalla anterior pulsando el botón numérico 3.

1 Mientras está escuchando una fuente...



2 Seleccione "Device".



3 Seleccione "New Pairing".

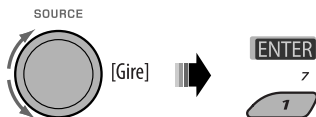

Continúa en la página siguiente

4 Ingrese un código PIN (Número de identificación personal) en la unidad.

- Puede introducir cualquier número que desee (número de 1 a 16 dígitos). [Inicial: 0000]
- Para ingresar un código PIN de menos de 4 dígitos, primero borre el código PIN (0000) inicial pulsando el botón numérico 5 (CLEAR).

* Algunos dispositivos tienen su propio código PIN: Introduzca el código PIN específico en la unidad.

- 1 Muévase a la posición del número siguiente (o anterior).



- 2 Selecciona un número.

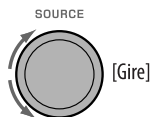

- 3 Repita los pasos 1 y 2 hasta terminar de introducir un código PIN.

- 4 Confirme la entrada.



5 Opere el dispositivo Bluetooth de destino, (mientras "Open..." destella en la pantalla).

En el dispositivo que se desea conectar, ingrese el mismo código PIN que el ingresado para esta unidad.

"Connecting..." destella, luego aparece "Pairing Ok" o "Connected [Nombre del dispositivo]" en la pantalla cuando se establece la conexión. Ahora usted puede usar el dispositivo a través de la unidad.

- ☛ aparece cuando se establece la conexión.

El dispositivo permanece registrado aún después de desconectarlo. Utilice "Cnct Phone" o "Cnct Audio" (o active "Auto Cnct") para que se conecte el mismo dispositivo a partir de la próxima vez. (Véase lo siguiente y la página 36).

Borrar un dispositivo registrado

Efectúe los pasos 1 y 2 de la página 13 y luego...

- 1 Seleccione "Del Pairing".



- 2 Seleccione el dispositivo que desea borrar.



- 3 Borra la selección.



- Pulse el botón numérico 3 para seleccionar "No" o vuelva al paso 1.

Conexión de un dispositivo registrado

Efectúe los pasos 1 y 2 de la página 13 y luego...

- 1 Seleccione "Cnct Phone" o "Cnct Audio".



- 2 Seleccione el servicio que desea.

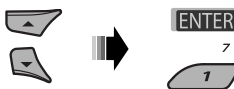

"Connecting..." destella, luego aparece "Connected (y el nombre del dispositivo)" en la pantalla al conectarse el dispositivo.

Puede configurar la unidad para que se conecte automáticamente el dispositivo Bluetooth al encender la unidad. (Véase “**Auto Cnnct**” en la página 36).

Desconexión de un dispositivo

Efectúe los pasos 1 y 2 de la página 13 y luego...

Seleccione “Discn Phone” o “Discn Audio”.



“Disconnecting...” destella, luego aparece “Disconnected (y el nombre del dispositivo)” en la pantalla al desconectarse el dispositivo.

Usar el teléfono celular Bluetooth

■ Cómo hacer una llamada

Puede realizar llamadas manos libres con la unidad.

El micrófono incorporado se encuentra detrás de esta esquina de la unidad.

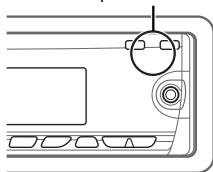

El sonido sale por los altavoces conectados.

- Cuando aparezca **BACK** en la pantalla, podrá volver a la visualización anterior pulsando el botón numérico 3.

1

PHONE

2 Seleccione “Call”.



3 Seleccione el método para hacer la llamada.



- **Dialed***: Muestra la lista de los números telefónicos a los que ha llamado. Vaya al paso siguiente.
- **Received***: Muestra la lista de las llamadas recibidas. Vaya al paso siguiente.
- **Phonebook**: Muestra el nombre/número telefónico de la guía telefónica de la unidad. Vaya al paso siguiente. Para copiar la memoria de la guía telefónica, consulte la página 17.
- **Preset**: Muestra la lista de números preajustados. Vaya al paso siguiente. Para programar números, consulte la página 17.
- **Dial Number**: Muestra la pantalla de entrada de número telefónico. Consulte “Cómo ingresar un número telefónico” en la página 16.
- **Voice Dial** (Sólo cuando el teléfono celular conectado dispone del sistema de reconocimiento de voz): Diga el nombre (palabras registradas) de la persona a quien desea llamar.

* Aparece sólo cuando el número marcado o recibido procede a través de la unidad.

4 Seleccione el nombre/número telefónico/número preajustado que desea llamar.



- Cuando se detenga o interrumpa el sonido durante el uso de un dispositivo Bluetooth, apague y vuelva a encender la unidad.
 - Si el sonido no se ha restaurado, vuelva a conectar el dispositivo. (Consulte “Conexión de un dispositivo registrado” en la página 14).

Continúa en la página siguiente

Cuando entra una llamada...

La fuente será cambiada automáticamente a "Bluetooth".

Receiving...
09845671234

- Aparece el número telefónico (si se ha obtenido).

Quando "Auto Answer" está activado....

La unidad contesta automáticamente las llamadas entrantes, consulte la página 36.

- Si "Auto Answer" está desactivado, pulse cualquier botón (excepto /ATT/control giratorio) para contestar la llamada entrante.
- Podrá ajustar el nivel de volumen del micrófono (consulte la página 36).

Para finalizar la llamada o rechazar una llamada entrante

Sostenga cualquier botón (excepto /ATT/control giratorio).

- Cuando "Auto Answer" está ajustado a "Reject", la unidad rechaza las llamadas entrantes.

Cómo contestar una llamada en espera

Si su teléfono celular cuenta con la función de espera de llamada, puede poner la llamada en curso en retención, y contestar la llamada en espera.

Pulse cualquier botón (excepto /ATT/control giratorio).

- Para restablecer la llamada en retención, pulse de nuevo cualquier botón (excepto /ATT/control giratorio).
- Al finalizar una llamada podrá conectar a la otra.

Quando entra un mensaje de texto...

Si el teléfono celular, compatible con mensajes de texto y "MSG Notice", se configura en "On" (consulte la página 36), la unidad suena y aparece "Received Message" en la pantalla para informarle que se ha recibido un mensaje.

- No se pueden editar ni enviar mensajes a través de la unidad.

Cómo ingresar un número telefónico



Cómo borrar un número telefónico

- 1 PHONE
 - 2 **Seleccione "Call".**
 - 3 **Visualice la lista de números telefónicos mediante uno de los métodos de marcación (consulte el paso 3 "Cómo hacer una llamada" en la página 15).**
 - 4 **Seleccione el nombre/número telefónico que desea borrar.**
 - 5 **Borra la selección.**
- Pulse el botón numérico 6 () para borrar todos los números de la lista en el paso 3.

Cómo copiar la guía telefónica

Puede copiar, a esta unidad, la memoria de la guía telefónica de un teléfono celular.

- Cuando aparezca **BACK** en la pantalla, podrá volver a la pantalla anterior pulsando el botón numérico 3.

1 

2 Seleccione "Settings".



3 Seleccione "PhoneBook".



4 Ingrese el código PIN para esta unidad y el teléfono Bluetooth.

- Consulte el paso 4 de la página 14.

5 

Haga funcionar el teléfono celular objetivo. (Mientras "Receiving 00/50" se visualiza en la pantalla). Ingrese el mismo código PIN (que el ingresado en el paso 4) en el teléfono celular y luego transfiera la memoria del teléfono celular a la unidad. (Consulte el manual de instrucciones suministrado con su teléfono celular).

Memorización del números telefónico

Puede memorizar hasta seis números telefónicos.

- Cuando aparezca **BACK** en la pantalla, podrá volver a la pantalla anterior pulsando el botón numérico 3.

1 Visualice el número telefónico que desea preajustar utilizando una de las opciones de "Call".

2 Seleccione un número telefónico.



También puede ingresar un número telefónico nuevo (véase también "Cómo ingresar un número telefónico" en la página 16) para guardarlo.

3 Seleccione el número telefónico que desea guardar.

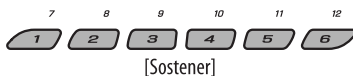

Para llamar un número preajustado

Mientras está en Bluetooth audio....



- También puede llamar un número preajustado mediante "Preset" de las opciones de "Call" (consulte la página 15).

Cambio al dispositivo de conversación (entre el teléfono celular y la unidad)

Durante una conversación telefónica....

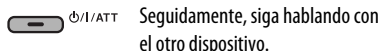





- Las operaciones pueden diferir según el dispositivo Bluetooth conectado.

Continúa en la página siguiente

Uso del reproductor de audio Bluetooth

- Las operaciones y las indicaciones en pantalla difieren según el reproductor de audio conectado.

SOURCE 	<p>Seleccione "BT-AUDIO".</p> <p>Si la reproducción no comienza automáticamente, opere el reproductor de audio Bluetooth para comenzar la reproducción.</p>
---	--



	<p>[Pulse] Salto hacia atrás/salto hacia adelante</p> <p>[Sostener] Búsqueda hacia atrás/ búsqueda hacia adelante</p>
	Selecciona el grupo/carpeta
	Inicie/pause la reproducción

- Para conectar/desconectar/borrar un dispositivo registrado, consulte también las páginas 14 y 15.

Información Bluetooth:

Si desea obtener más información sobre Bluetooth, visite el siguiente sitio web de JVC: <<http://www.jvc-victor.co.jp/english/car/>>.

Tras pulsar M MODE , pulse los siguientes botones para...

	<p>Repeat Track: Repetir la pista actual</p> <p>Repeat All: Se repiten todas las pistas</p> <p>Repeat Group: Repite todas las pistas del grupo actual</p>
	<p>Random All: Reproducir aleatoriamente todas las pistas</p> <p>Random Group: Reproduce aleatoriamente todas las pistas del grupo actual</p>

- También puede cancelar el modo de reproducción seleccionando "Off".

Para escuchar una transmisión de HD Radio™

Antes de hacer funcionar, conecte el **sintonizador HD Radio**, KT-HD300 (de venta por separado) al jack del cambiador de CD en la parte posterior de la unidad.

¿Qué es la tecnología HD Radio?

La tecnología HD Radio puede brindar sonido digital de alta calidad—las emisiones digital AM tendrán calidad similar a las FM (en estéreo) y las digital FM poseerán calidad similar a la de un CD—con una recepción clara y libre de estática. Asimismo, las emisoras pueden ofrecer texto y datos, como nombres de artistas y títulos de canciones.

- Cuando el sintonizador HD Radio está conectado, puede recibir también transmisiones analógicas convencionales.
- Numerosas emisoras de HD Radio también ofrecen más de un canal de programación. Este servicio recibe el nombre de “multicasting”.
- Para encontrar emisoras de HD Radio en su área, visite www.hdradio.com <<http://www.hdradio.com/>>.

Para las operaciones básicas de la radio, consulte también las páginas 8 – 10.

■ Cuando se recibe una emisora HD Radio...

Aparece la Sigla de identificación de la emisora.



■ Para buscar emisoras de HD Radio solamente

1 **MODE**



2



■ Cuando recibe canales de transmisión múltiple con HD Radio...

Primeras cuatro letras del distintivo de llamada Número de canal



Seleccione el canal que desea.

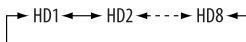

■ Para cambiar el modo de recepción de HD Radio

Cuando recibe una transmisión de HD Radio, la unidad sintoniza el audio digital o analógico automáticamente de acuerdo con las condiciones de recepción.

1 **Mientras se escucha una emisora HD Radio...**

MODE



Continúa en la página siguiente

2

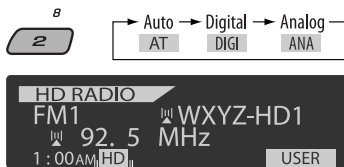

[Se enciende] Cuando sostiene la recepción digital
 [Parpadea] Cuando sostiene la recepción analógica

Auto: [Inicial] Cambia entre audio digital y analógico automáticamente

Digital: Para sintonizar audio digital solamente

Analog: Para sintonizar de audio analógico solamente



- Si no puede escucharse ningún sonido en el ajuste seleccionado, cámbielo a "Analog" o "Digital".
- El ajuste cambia automáticamente a "Auto" si sintonizó o cambió a otra emisora, o si apagó la unidad.
- Este ajuste no posee ningún efecto en las emisoras FM/AM convencionales.
- Si la emisora de radio ajusta el modo de recepción a digital o analógico, se enciende el indicador DIGI o ANA.



Escuchando el cambiador de CD

Se recomienda usar un cambiador de CD compatible con MP3 JVC con este receptor. Puede conectar un cambiador de CD al jack del cambiador de CD en la parte trasera de la unidad.

- Solamente se podrán reproducir discos CD (incluyendo CD Text) y MP3 convencionales.

Preparativos: Asegúrese de que se ha seleccionado "Changer" para el ajuste de entrada externa, consulte la página 33.

1		Seleccione "CD-CH".
2		Seleccione un disco para iniciar la reproducción. [Pulse] Para seleccionar el número de disco 1 – 6. [Sostener] Para seleccionar el número de disco 7 – 12.



	[Pulse] Seleccionar la pista [Sostener] Retroceso/avance rápido de pista
 *	MP3: Selecciona carpetas



Para seleccionar un disco/carpeta/pista de la lista

Consulte "Selección de una carpeta/pista de la lista (sólo para el archivo MP3/WMA/AAC)" en la página 11. Seleccione "Disc" en el paso 3 para visualizar la lista de discos del cambiador de CD.

* Si mantiene pulsado uno de los botones, podrá visualizar la lista de discos (consulte la página 11).

Tras pulsar M MODE , pulse los siguientes botones para...

	Saltar 10 pistas MP3: Dentro de la misma carpeta
 	Repeat Track: Repetir la pista actual Repeat Folder: MP3: Repite todas las pistas de la carpeta actual Repeat Disc: Repite todas las pistas del disco actual

 	Random Folder: MP3: Reproduce aleatoriamente todas las pistas de la carpeta actual y luego las pistas de la siguiente carpeta Random Disc: Reproduce aleatoriamente todas las pistas del disco actual Random All: Reproduce en forma aleatoria todas las pistas de los discos en el cargador
--	--

- El modo de reproducción también se puede cancelar seleccionando "Off" o pulsando el botón numérico 4 ().

Para escuchar la radio satelital

Antes de la operación, conecte cualquiera de las dos unidades siguientes (adquiridas separadamente) al jack del cambiador de CD de la parte trasera de esta unidad.

- **Interfaz de radio satelital SIRIUS de JVC**, KS-SRA100, para escuchar la radio satelital SIRIUS.
- **Adaptador digital inteligente de JVC**, XMDJVC100, para escuchar la radio satelital XM.

Actualización de GCI ("Global Control Information")

- Si los canales han sido actualizados después de la suscripción, la actualización se inicia automáticamente. Aparecerá lo siguiente y no se podrá escuchar el sonido:
 - Para la radio satelital SIRIUS: "Updating XX%* Completed"
 - Para la radio satelital XM: "UPDATING"
 - La actualización tarda algunos minutos en finalizar.
 - Durante la actualización no podrá utilizar la radio satelital.
- * Cambia cada vez que finaliza 20% de actualización (p.ej. 20%, 40%, 60%)

Active la suscripción de SIRIUS después de la conexión

1  

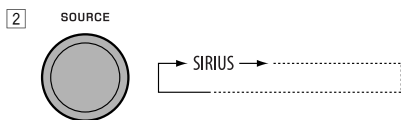

La radio satelital SIRIUS comienza a actualizar todos los canales SIRIUS.

Una vez finalizada la actualización, la radio satelital SIRIUS sintoniza en un canal preajustado, CH184.

3 Verifique su SIRIUS ID, consulte la página 33.

4 Póngase en contacto con SIRIUS por Internet en <<http://activate.siriusradio.com/>> para activar su suscripción, o haga una llamada gratuita a SIRIUS marcando 1-888-539-SIRIUS (7474).

Una vez que haya finalizado su suscripción, "Sub Updated Press Any Key" se desplaza en la pantalla.

Continúa en la página siguiente

Active la suscripción de XM después de la conexión

- Antes de la activación sólo están disponibles los canales 0, 1 y 247.

1  ϕ /I/ATT

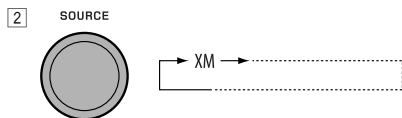





El Sintonizador universal XMDirect™ comienza a actualizar todos los canales XM. El "Channel 1" se sintoniza automáticamente.

3 Consulte el número de identificación de la radio satelital XM que aparece en la etiqueta de la carcasa del Sintonizador universal XMDirect™ o sintonice el "Channel 0" (consulte la página 23).

4 Para activar su suscripción, visite el sitio web de la radio satelital XM en <<http://xmradio.com/activation/>> o llame al 1-800-XM-RADIO (1-800-967-2346).

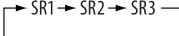
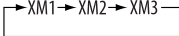
Una vez que termine, la unidad sintoniza uno de los canales disponibles (Canal 4 o superior).

1		<p>Seleccione "SIRIUS" o "XM".</p>
2		<p>Selecciona las bandas.</p> <p>SIRIUS: </p> <p>XM: </p>
3		<p>Seleccione una categoría.</p> <p>SIRIUS: Si selecciona "ALL", puede sintonizar todos los canales de todas las categorías.</p>
4		<p>Seleccione el canal de audición.</p> <ul style="list-style-type: none"> • Al mantener pulsado el botón, los canales se cambian rápidamente. • Durante la búsqueda, se omiten los canales no válidos y aquellos a los que no está suscrito. <p>XM: Si no selecciona un canal en el lapso de 15 segundos, se cancelará la categoría seleccionada en el paso 3. Ahora podrá seleccionar todos los canales de todas las categorías (incluyendo canales no categorizados).</p>

Para consultar el número de identificación de la radio satelital XM

Mientras selecciona "XM1", "XM2" o "XM3", seleccione "Channel 0".



La pantalla muestra alternativamente "RADIO ID" y el número de identificación de 8 caracteres alfanuméricos.

Para cancelar la visualización del número de identificación seleccione un canal diferente al "Channel 0".

Para cambiar la información en pantalla mientras escucha un canal



Nombre de la categoría → Nombre del canal → Nombre del artista/compositor* → Nombre de la canción/programa → Medidor de nivel de audio → (vuelta al comienzo)

* Sólo para la radio satelital SIRIUS.

■ Cómo almacenar canales en la memoria

Se pueden preajustar seis emisoras para cada banda.

- Cuando aparezca **BACK** en la pantalla, podrá volver a la pantalla anterior pulsando el botón numérico 3.
- Cuando aparece **←** / **→** en la pantalla, podrá desplazarse a otras listas pulsando repetidamente el botón numérico 5 o 6.

Ej.: Cómo memorizar un canal SIRIUS en el número 4 de la banda SR1.

1 Sintone el canal que desea escuchar.

- Si mantiene pulsado el botón BAND, aparecerá la lista de canales preajustados (vaya al paso 5).

2

MODE



3 Seleccione "LIST".

LIST

12



4 Seleccione "Preset".

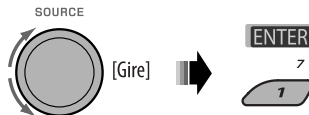

5 Seleccione el número de preajuste en que desea almacenar.



6 Almacene el canal.

MEMO

8



■ Cómo escuchar un canal de usuario

1 Visualice la lista de canales preajustados y, a continuación, seleccione el número de preajuste que desea escuchar.

2 Cambie al canal seleccionado.



CHANGE

7



Continúa en la página siguiente

■ Seleccionando una categoría/canal en la lista

- Cuando aparezca **BACK** en la pantalla, podrá volver a la pantalla anterior pulsando el botón numérico 3.
- Cuando aparece  /  en la pantalla, podrá desplazarse a otras listas pulsando repetidamente el botón numérico 5 o 6.



Ej.: Para escuchar la radio por satélite SIRIUS.

1 Para seleccionar una categoría

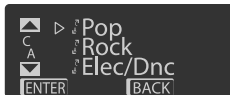
- 1 Siga los pasos 2 a 4 de “Cómo almacenar canales en la memoria” en la página 23.
 - En el paso 4, seleccione “Category”.



Se sintoniza el primer canal de la categoría seleccionada.

- Manteniendo pulsado  /  también se podrá mostrar la lista de categorías mientras escucha un canal.

- 2 Seleccione una categoría.

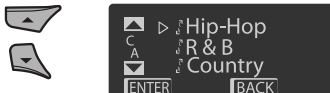

Para seleccionar un canal

- 1 Siga los pasos 2 a 4 de “Cómo almacenar canales en la memoria” en la página 23.
 - En el paso 4, seleccione “Channel”.

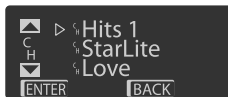

- 2 Seleccione un canal.



2 Cambie al ítem seleccionado.

ENTER

7



Para escuchar el iPod

Puede reproducir canciones en un Apple iPod:

- Conectándolo con el cable USB suministrado con su iPod al cable USB desde la parte trasera de la unidad.
- Conectando el adaptador de interfaz para iPod KS-PD100 (de venta por separado) al jack del cambiador de CD en la parte trasera de la unidad.

Preparativos: Asegúrese de que se ha seleccionado “Changer” para el ajuste de entrada externa, consulte la página 33.





- Puede controlar la reproducción desde la unidad.
- Si desconecta el iPod la reproducción se detendrá. Pulse SOURCE para escuchar otra fuente de reproducción.
- Si desea más información, consulte, también, el manual suministrado con el iPod.

Precaución:

- Evite utilizar el iPod si esto puede poner en peligro su seguridad cuando conduce.
- Para evitar el borrado accidental, asegúrese de sacar copia de respaldo de todos los datos importantes.







1	—	<p>Conecte un iPod al cable USB o a través del KS-PD100.</p> <p>La reproducción se inicia automáticamente desde el punto de detención anterior.</p> <ul style="list-style-type: none"> • Si se ha conectado un iPod, pulse SOURCE para seleccionar "USB-iPod" o "iPod" como fuente de reproducción.
2		<p>Seleccione una pista.</p>
3	—	<p>Ajuste el volumen y el sonido según se desee. (Consulte las páginas 28 a 30.)</p>

Control de reproducción desde la unidad



Botón	Para un iPod conectado a través del KS-PD100	Para un iPod conectado al cable USB
	<p>[Pulse] Ir a la pista siguiente o anterior</p> <p>[Sostener] Avanza o retrocede rápidamente la pista durante la reproducción</p>	<p>[Pulse] Ir a la pista siguiente o anterior</p> <p>[Sostener] Avanza o retrocede rápidamente la pista durante la reproducción</p>
 	<p>[Pulse] Se accede al menú principal al pulsar ▲. Pone en pausa/reanuda la reproducción cuando se pulsa ▼.</p>	<p>[Sostener] Ingresa al menú principal</p> <p>[Pulse] Ir al menú superior de "Playlists", "Artists", "Albums", "Songs", "Podcasts", "Genres", "Composers" o "Audiobooks" en el menú principal.</p> <ul style="list-style-type: none"> • Si pulsa los botones numéricos (1 – 6) o mantiene pulsados 1 (7) y 2 (8), también se podrán seleccionar los menús superiores preajustados.
	—	<p>[Pulse] Pausar/reanudar la reproducción.</p>

Continúa en la página siguiente

■ Seleccionar una pista en el menú

Nº.	Funcionamiento	Para un iPod conectado a través del KS-PD100	Para un iPod conectado al cable USB
1	Ingrese al menú principal.		 [Sostener]
2	Seleccione el menú deseado.	 Playlists ↔ Artists ↔ Albums ↔ Songs ↔ Genres ↔ Composers	 Playlists ↔ Artists ↔ Albums ↔ Songs ↔ Podcasts ↔ Genres ↔ Composers ↔ Audiobooks
3	Confirme la selección.	 • Si sostiene ◀◀◀▼/▶▶▶▶▶, se efectúa el salto rápido durante la búsqueda de canciones en el menú principal. • Si se selecciona una pista, la reproducción se inicia automáticamente. • Si el elemento seleccionado dispone de otra capa, se accederá a esa capa. Repita los pasos 2 y 3 hasta que se reproduzca la pista deseada.	 • Si sostiene ▶▶▶▶▶, se iniciará directamente la reproducción del tema seleccionado. • Manteniendo pulsado ◀◀◀◀, puede volver a la pantalla principal. • Si sostiene ▲/▼, se podrá efectuar el salto rápido en cada capa del menú principal.

Tras pulsar M MODE, pulse los siguientes botones para...

	Repeat One: Igual que "Repetir Una". Repeat All: Igual que "Repetir Todas". Repeat Off: Se cancela.
	Random Album*: Igual que "Aleatorio Álbumes". Random Song: Igual que "Aleatorio Canciones". Random Off: Se cancela.

* Funciona sólo si se selecciona "All Albums" o "All" en "Albums" del "MENU" principal.

El modo de selección de menú será cancelado:

- Si no se realiza ninguna operación durante:
 - 5 segundos para un iPod conectado a través del KS-PD100.
 - 15 segundos para un iPod conectado al cable USB.
- Cuando usted confirma la selección de una pista.

Escuchando otros componentes externos

Podrá conectar un componente externo a:

- Jack del cambiador de CD de la parte trasera de esta unidad utilizando los siguientes adaptadores:
 - **Adaptador de entrada de línea**, KS-U57
 - **Adaptador de entrada AUX**, KS-U58

Preparativos: Asegúrese de que se ha seleccionado "Ext In" para el ajuste de entrada externa, consulte la página 33.

- Jack de entrada AUX (auxiliar) en el panel de control.

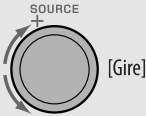

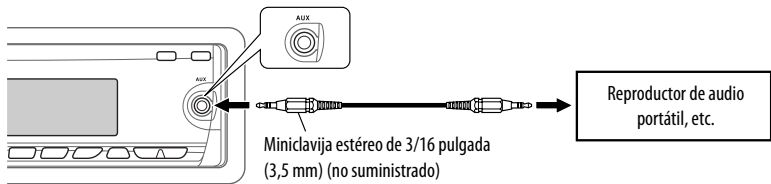

1		Seleccione "EXT IN" o "AUX IN".
2	—	Encienda el componente conectado y comience a reproducir la fuente.
3		Ajuste el volumen.
4	—	Ajuste el sonido según se desee (consulte las páginas 28 a 30).

Conectando un componente externo al jack de entrada AUX

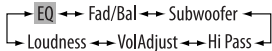

Selección de un modo de sonido preajustado

Podrá seleccionar un modo de sonido preajustado adecuado al género musical (iEQ: ecualizador inteligente).

1		Ingrese al ajuste del modo de sonido.
2		Selecione "EQ". 
3		Selecione "On". <ul style="list-style-type: none"> • Si selecciona "Bypass", podrá escuchar el modo de sonido original grabado. PURE se enciende en la pantalla.
4		Selecione un modo de sonido preajustado.

Configuración del valor preajustado para cada modo de sonido

Modo de sonido	Valor preajustado				
	Band 1 (100 Hz)	Band 2 (320 Hz)	Band 3 (1 kHz)	Band 4 (3.2 kHz)	Band 5 (10 kHz)
USER	0	0	0	0	0
ROCK	+3	+2	0	+1	+1
CLASSIC	+2	+2	0	+1	0
POPS	0	+1	0	+1	+2
HIP HOP	+4	+1	-2	0	+1
JAZZ	+3	+2	+1	+2	+2

Cómo ajustar el sonido

Usted puede ajustar las características de sonido según sus preferencias.

- Cuando aparezca **BACK** en la pantalla, podrá volver a la pantalla anterior pulsando el botón numérico 3 o 6.

1



2

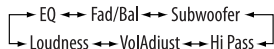

- Para el ajuste "EQ", consulte la página 28.

3 Configure la opción de ajuste seleccionada.

A Fad/Bal (Fader/Balance)

- 1 Pulse el botón numérico 1 (**SELECT**) para desplazarse a la pantalla de ajuste "Fad/Bal".

- 2 Ajuste el balance de salida de los altavoces pulsando:

▲ / ▼: entre los altavoces delanteros y traseros. [F6 a R6]

◀◀ / ▶▶: entre los altavoces izquierdo y derecho. [L6 a R6]

B Subwoofer

- 1 Pulse el botón numérico 1 (**SELECT**) para desplazarse a la pantalla de ajuste "Subwoofer".
- 2 Utilice ◀◀ / ▶▶ para seleccionar una frecuencia de corte para el subwoofer.

- Off*: Todas las señales se envían al subwoofer.
- 55Hz: Se suprimen las frecuencias superiores a los 55 Hz.
- 85Hz: Se suprimen las frecuencias superiores a los 85 Hz.
- 120Hz: Se suprimen las frecuencias superiores a los 120 Hz.

- 3 Gire el control giratorio para ajustar el nivel de salida del subwoofer. [0 a 8]
- 4 Pulse el botón numérico 1 (**MORE**) para desplazarse a otro nivel de ajuste. ◀◀ / ▶▶ ▲: seleccione la calidad de LPF. [-12dB/oct o -24dB/oct]
Disco de control: Haga girar el control giratorio para seleccionar la fase del subwoofer. [0deg (normal) o 180deg (hacia atrás)]

* Si selecciona "Off" en el paso 2, se podrá ajustar solamente la fase del subwoofer.

C Hi Pass (Filtro paso alto)

Haga girar el control giratorio para seleccionar la frecuencia de corte de los altavoces delanteros/traseros. Efectúe este ajuste de manera que coincida con el ajuste LPF.

- Off: Todas las señales se envían a los altavoces delanteros/traseros.
- 62Hz: Se suprimen las frecuencias inferiores a los 62 Hz.
- 95Hz: Se suprimen las frecuencias inferiores a los 95 Hz.
- 135Hz: Se suprimen las frecuencias inferiores a los 135 Hz.

D VolAdjust, [-5 a +5]

Gire el control giratorio para ajustar el nivel de entrada de cada fuente (excepto FM). Ajuste para que corresponda con el nivel de entrada del nivel de sonido FM.

- Antes de realizar un ajuste, seleccione la fuente que desea ajustar.

E Loudness, [Off u On]

Haga girar el control giratorio para seleccionar "Off" u "On". Cuando se selecciona "On", se refuerza el sonido de las frecuencias bajas y altas para producir un sonido bien balanceado a bajos niveles de volumen.

4 Salga del ajuste.



Configuraciones generales—PSM

Podrá cambiar las opciones de PSM (Modo de ajustes preferidos) listadas en la tabla de abajo y en las páginas 32 a 34.

1 Introduzca los ajustes PSM.



2 Seleccione una categoría de PSM.



3 Seleccione una opción de PSM.



También podrá desplazarse al ítem de otras categorías pulsando repetidamente uno u otro botón.

4 Ajuste el ítem PSM seleccionado.

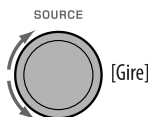

5 Repita los pasos 2 a 4 para ajustar las otras opciones de PSM, si fuera necesario.

6 Finalice el procedimiento.



Categoría	Indicación	Opción (_: Inicial)	Ajuste, [página de referencia]
MOV (movie, película)	Demo Demostración en pantalla	<ul style="list-style-type: none"> • On • Off 	<ul style="list-style-type: none"> : La demostración en pantalla se activará automáticamente si no se efectúa ninguna operación durante unos 20 segundos, [5]. : Se cancela.
	LevelMeter Medidor de nivel de audio	<ul style="list-style-type: none"> • Meter 1 • Meter 2 	<ul style="list-style-type: none"> : Seleccione los diferentes patrones del medidor de nivel. • Pulse DISP para que se muestre el medidor de nivel seleccionado.
CLOCK	Clock Disp *1 Indicación del reloj	<ul style="list-style-type: none"> • On • Off 	<ul style="list-style-type: none"> : La hora del reloj se muestra en la pantalla cuando la unidad está apagada. : Se cancela; al pulsar DISP el reloj mostrará la hora por unos 5 segundos cuando la unidad esté apagada, [5].

*1 Si la alimentación no se interrumpe al desconectar la llave de encendido de su automóvil, se recomienda seleccionar "Off" para economizar batería del automóvil.

Continúa en la página siguiente

Categoría	Indicación	Opción (__ : Inicial)	Ajuste, [página de referencia]
CLOCK	Clock Hr Ajuste de la hora	1 – 12AM/ 1 – 12PM (0 – 23)	: Inicial: 1 (1:00AM), [5].
	Clock Min Ajuste de los minutos	00 – 59	: Inicial: 00 (1:00AM), [5].
	24H/12H Modo de visualización de la hora	<ul style="list-style-type: none"> • 12Hours • 24Hours 	: Para el ajuste, consulte también la página 5.
	Clock Adj *2 Ajuste del reloj	<ul style="list-style-type: none"> • Auto • Off 	: El reloj incorporado se ajustará automáticamente gracias a los datos de reloj suministrados mediante el canal de radio satelital. : Se cancela.
	Time Zone *2,*3 Zona horaria	—	: Para el ajuste del reloj, seleccione su zona residencial entre una de las zonas horarias. Eastern, Atlantic, NewfndInd, Alaska, Pacific, Mountain, Central
	DST *2,*3 Hora de verano	<ul style="list-style-type: none"> • On • Off 	: El horario de ahorro de luz diurna se activa si su zona residencial está sujeta a DST. : Se cancela.
DISP (visualizar)	Scroll *4,*5 Desplazamiento	<ul style="list-style-type: none"> • Once • Auto • Off 	: La información de la pista se desplaza una sola vez. : El desplazamiento se repite (a intervalos de 5 segundos). : Se cancela. (Si mantiene pulsado DISP se podrá efectuar el desplazamiento, independientemente del ajuste).
	Dimmer Atenuador de luminosidad	<ul style="list-style-type: none"> • Auto • Off • On • Time Set 	: Al encender los faros, la pantalla se oscurece. : Se cancela. : La iluminación de la pantalla y de los botones se oscurece. : Programe el temporizador para el atenuador de luz, [34]. Cualquier hora – Cualquier hora
	From – To *6	—	: Inicial: 6PM – 7AM.
	Contrast Contraste	1 – 8 Inicial: 5	: Ajusta el contraste de la pantalla para que las indicaciones en pantalla aparezcan claras y legibles.

*2 Sólo aparece cuando está conectada la radio satelital SIRIUS o XM.

*3 Solamente se puede ajustar cuando "Clock Adj" está ajustado a "Auto". Pulse el botón numérico 1 (**MORE**) para mostrar la pantalla de ajuste.

*4 Algunos caracteres o símbolos no serán mostrados correctamente (o aparecerán en blanco) sobre la pantalla.

*5 No se aplica al desplazamiento de texto de la HD Radio.

*6 Se puede ajustar sólo cuando "Dimmer" está ajustado a "Time Set".

Categoría	Indicación	Opción (_: Inicial)	Ajuste, [página de referencia]
DISP (visualizar)	LCD Type Tipo de pantalla	<ul style="list-style-type: none"> • Auto : Se seleccionarán patrones positivos durante las horas del día*7; mientras que se seleccionarán patrones negativos durante la noche*7. • Positive : Patrón positivo de la pantalla. • Negative : Patrón negativo de la pantalla. 	
	Tag Visualización de etiqueta	<ul style="list-style-type: none"> • On : Se visualiza la etiqueta mientras se reproducen pistas MP3/WMA/AAC/WAV. • Off : Se cancela. 	
TUNER	IF Band Banda de frecuencia intermedia	<ul style="list-style-type: none"> • Auto : Aumenta la selectividad del sintonizador para reducir las interferencias entre emisoras adyacentes. (El efecto estereofónico puede perderse). • Wide : Sujeto a interferencias de las emisoras adyacentes, pero la calidad del sonido no se degrada y se conserva el efecto estereofónico. 	
	AreaChange Intervalo entre canales del sintonizador	<ul style="list-style-type: none"> • US : Cuando se utiliza en América del Norte/Central/Sur. Los intervalos de AM/FM están ajustados a 10 kHz/200 kHz. • EU : Cuando se utiliza en cualesquier otras áreas. Los intervalos de AM/FM están ajustados a 9 kHz/50 kHz (100 kHz durante la búsqueda automática). • SA : Cuando se utiliza en los países de América del Sur donde el intervalo de FM es 100 kHz. El intervalo de AM está ajustado a 10 kHz. 	
	Sirius ID *8 SIRIUS ID	—	: Aparece en la pantalla el número de identificación SIRIUS de 12 dígitos, [21].
AUDIO	Ext Input *9 Entrada externa	<ul style="list-style-type: none"> • Changer : Para usar un cambiador de CD JVC, [20] o un iPod Apple [24]. • Ext In : Para usar cualquier otro componente externo, [27]. 	
	Beep Tono de pulsación de teclas	<ul style="list-style-type: none"> • On : El tono de pulsación de teclas se activa. • Off : El tono de pulsación de teclas se desactiva. 	
	AudioBooks *10 Control de velocidad de "Audiobook"	<ul style="list-style-type: none"> • Normal : Puede seleccionar la velocidad de reproducción de un archivo de sonido "Audiobook" en su iPod. • Faster • Slower : La opción seleccionada inicialmente depende del ajuste de su iPod. 	
	Amp Gain Control de ganancia del amplificador	<ul style="list-style-type: none"> • High PWR : Volume 00 – Volume 50 • Low PWR : Volume 00 – Volume 30 (Selecciónelo si la potencia máxima de cada altavoz es de menos de 50 W, con el fin de evitar posibles daños en el altavoz). • Off : Desactiva el amplificador incorporado. 	

*7 Depende del ajuste de "Dimmer".

*8 Sólo aparece cuando está conectada la radio satelital SIRIUS.

*9 Se visualiza sólo al seleccionar una de las fuentes siguientes—TUNER, HD RADIO, SIRIUS, XM, CD, USB, USB-iPod, BT-AUDIO o AUX IN.

*10 Se visualiza solamente cuando hay un iPod conectado al cable USB y la reproducción se controla desde la unidad.

Categoría	Indicación	Opción (_: Inicial)	Ajuste, [página de referencia]
COLOR	Color Sel Selección del color	Inicial: All Source; Color: Pálido	: Seleccione su color de visualización favorito para cada fuente (o para todas las fuentes), [34, 35].
	Color Set Ajuste de color	—	: Cree sus propios colores, y selecciónelos para el color de visualización, [35].
		Day Color	: Color de usuario durant elas horas del día*11.
		NightColor	: Color de usuario durante las horas de la noche*11.
	Red	00 — 11	: Inicial: Day Color: 07, NightColor: 05
	Green	00 — 11	: Inicial: Day Color: 07, NightColor: 05
	Blue	00 — 11	: Inicial: Day Color: 07, NightColor: 05

*11 Depende del ajuste de "Dimmer".

■ Programe el tiempo del atenuador de luminosidad

- Cuando aparezca **BACK** en la pantalla, podrá volver a la pantalla anterior pulsando el botón numérico 3.

1 Siga los pasos 1 a 3 de la página 31.

- En el paso 2, seleccione "DISP".
- En el paso 3, seleccione "Dimmer".

2 Seleccione "Time Set".

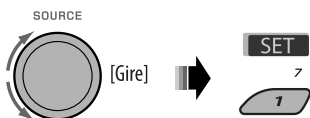

3 Ajuste la hora de inicio del atenuador de luz.

- 1 Gire el control giratorio para ajustar la hora de inicio del atenuador de luz.
- 2 Pulse **▶▶** **▲** para seleccionar "To". Seguidamente, gire el control giratorio para ajustar el tiempo de fin del atenuador de luminosidad.

4 Salga del ajuste.



■ Cambiando el color de la pantalla

Puede seleccionar su color de visualización preferido para cada fuente (o todas las fuentes).

- Cuando aparezca **BACK** en la pantalla, podrá volver a la pantalla anterior pulsando el botón numérico 3 o 6.

Ajustando el color de la pantalla

1 Siga los pasos 1 a 3 de la página 31.

- En el paso 2, seleccione "COLOR".
- En el paso 3, seleccione "Color Sel".

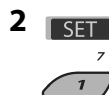

3 Seleccione una fuente.



All Source*1 ↔ CD ↔ Changer*3 (o Ext In*2)
 ↔ USB*3 ↔ FM ↔ AM ↔ Sirius*3/XM*3
 ↔ iPod*3 ↔ Aux In ↔ BT Audio ↔
 (vuelta al comienzo)

- *1 Cuando selecciona "All Source", se podrá usar el mismo color para todas las fuentes.
 *2 Depende del ajuste "Ext Input" consulte la página 33.
 *3 Se visualiza sólo cuando está conectado el componente de destino.

4 Seleccione un color.

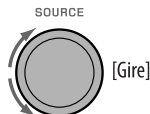

Pale ↔ Aqua ↔ Sky ↔ Sea ↔ Leaves ↔
 Grass ↔ Apple ↔ Rose ↔ Amber ↔
 Honey ↔ Violet ↔ Grape ↔ Every*4 ↔
 User*5 ↔ (vuelta al comienzo)

- *4 El color cambia cada 2 segundos.
 *5 Se aplicarán los colores editados por el usuario—"Day Color" y "NightColor" (para los detalles, vea la columna de la derecha).

5 Repita los pasos 3 y 4 para seleccionar el color para cada fuente (excepto cuando se selecciona "All Source" en el paso 3).

6 Salga del ajuste.



Creando sus propios colores—User Color

Podrá crear sus propios colores—"Day Color" (color de día) o "NightColor" (color de noche).

1 Siga los pasos 1 a 3 de la página 31.

- En el paso 2, seleccione "COLOR".
- En el paso 3, seleccione "Color Set".

2 Seleccione "Day Color" o "NightColor".

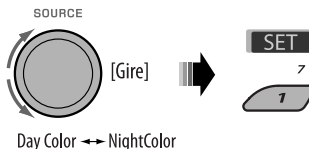

3 Seleccione un color primario.



4 Ajuste el nivel (00 – 11) del color primario seleccionado.



5 Repita los pasos 3 y 4 para ajustar los otros colores primarios.

6 Salga del ajuste.



Ajustes Bluetooth

Los ajustes listados debajo y en la columna derecha se pueden cambiar según sus preferencias.

- Cuando aparezca **BACK** en la pantalla, podrá volver a la pantalla anterior pulsando el botón numérico 3.

1 

2 Seleccione "Settings".



3 Seleccione una opción de ajuste.



Auto Cnct ↔ Auto Answer ↔
 MSG Notice*1 ↔ MIC ↔ PhoneBook ↔
 Initialize ↔ Name ↔ Address ↔ Version
 ↔ Phone Device*2 ↔ Audio Device*2 ↔
 (vuelta al comienzo)

4 Cambie el ajuste de conformidad.



- Si se selecciona "PhoneBook" en el paso 3, vea los detalles en la página 17.

Menú de ajustes (__ : Inicial)

■ **Auto Cnct** (conectar)

Al encender la unidad, la conexión se establece automáticamente con...

Off: Ningún dispositivo Bluetooth.

Last: El dispositivo Bluetooth conectado en último término.

■ **Auto Answer**

On: La unidad contesta automáticamente las llamadas entrantes.

Off: La unidad no contesta las llamadas automáticamente. Contesta la llamada manualmente.

Reject: La unidad rechaza todas las llamadas entrantes.

■ **MSG Notice** (aviso de mensaje)

On*1: La unidad le informa la llegada de un mensaje emitiendo un pitido audible y visualizando "Received Message".

Off: La unidad no le informa la llegada de un mensaje.

■ **MIC** (ajuste del micrófono)

Ajusta el volumen del micrófono incorporado, [Level 01/02/03].

■ **PhoneBook**

Almacene la guía telefónica del teléfono Bluetooth en la unidad. (Puede cargar hasta 50 números telefónicos).

■ **Initialize**

Yes: Inicialice todos los ajustes realizados en el menú Bluetooth.

No: Vuelve a la pantalla anterior.

■ **Name**

Nombre de la unidad (tal como se muestra en los dispositivos Bluetooth).

■ **Address**

Dirección de la unidad

Version

Versiónes de hardware y software del módulo Bluetooth.

Phone Device*2

Nombre del teléfono Bluetooth conectado.

Audio Device*2

Nombre del reproductor de audio Bluetooth conectado.

*1 Si el teléfono Bluetooth conectado no es compatible con la notificación de mensajes de texto (a través de Bluetooth), la unidad no recibirá ninguna notificación cuando llegue un mensaje de texto.

*2 Aparece sólo cuando se ha conectado un teléfono/reproductor de audio Bluetooth.

Asignación de título

Puede asignar títulos a 30 frecuencias de emisoras (FM y AM), con un máximo de 10 caracteres* para cada título.

* El número de caracteres mostrado en la pantalla depende del tipo de visualización (operación de fuente o medidor de nivel de audio). Véase también la página 5.

- Cuando el sintonizador de HD Radio esté conectado, esta característica se deshabilitará.
- Cuando aparezca **BACK** en la pantalla, podrá volver a la pantalla anterior pulsando el botón numérico 3.

1 Seleccione "TUNER".

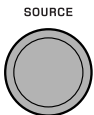

2 Muestre la pantalla de entrada de título.

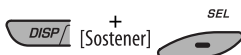

3 Asigne un título.

- 1 Pulse repetidamente el botón numérico 4 (**A → a**) para seleccionar un conjunto de caracteres.

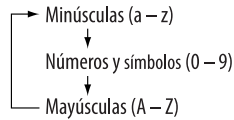

- 2 Gire el control giratorio para seleccionar un carácter. (Para los caracteres disponibles, consulte debajo).
- 3 Utilice **◀** **▶** **↶** **↷** para desplazarse a la posición del carácter siguiente (o anterior).
- 4 Repita los pasos 1 a 3 hasta que termine de introducir el título.

4 Guarde el título.

ENTER



Para borrar el título entero

En el paso 3 de arriba...

CLEAR



Caracteres disponibles

Mayúsculas

A	B	C	D	E	F	G	H	I	J	K	L	M	N
O	P	Q	R	S	T	U	V	W	X	Y	Z	espacio	

Minúsculas

a	b	c	d	e	f	g	h	i	j	k	l	m	n
o	p	q	r	s	t	u	v	w	x	y	z	espacio	

Números y símbolos

0	1	2	3	4	5	6	7	8	9	!	"	#	\$
%	&	'	()	*	+	,	-	.	/	:	;	<
=	>	?	@	_	`	espacio							

Más sobre este receptor

Operaciones básicas

Conexión de la alimentación

- También es posible conectar la alimentación pulsando SOURCE en el receptor. Si está preparada la fuente, también se iniciará la reproducción.

Apagado de la unidad

- Si apaga la unidad mientras está escuchando alguna pista, la próxima vez que la encienda, la reproducción comenzará desde el lugar en el cual fue apagada anteriormente.

General

- Si cambia la fuente de sonido mientras está escuchando un disco, se detiene la reproducción. La próxima vez que seleccione "CD" como fuente de reproducción, la reproducción comenzará desde el lugar en el que fue detenida previamente.
- Después de expulsar un disco o de retirar un dispositivo USB, aparece "No Disc" o "No USB" y algunos botones quedan inoperantes. Inserte otro disco, reinstale un dispositivo USB, o pulse SOURCE para seleccionar otra fuente de reproducción.

Operaciones del sintonizador

Cómo almacenar emisoras en la memoria

- Durante la búsqueda SSM...
 - Todas las emisoras almacenadas previamente se borran y se almacenan las emisoras nuevas.
 - Las emisoras recibidas quedan preajustadas en los botones No 1 (frecuencia más baja) a No 6 (frecuencia más alta).
 - Cuando finalice el SSM, se sintonizará automáticamente la emisora almacenada en el botón No 1.
- Al almacenar una emisora manualmente, la emisora preajustada previamente se borra cuando se almacena una emisora nueva en el mismo número de preajuste.

Operaciones de disco/USB

Precaución sobre la reproducción de DualDisc

- El lado no DVD de un "DualDisc" no es compatible con la norma "Compact Disc Digital Audio". Por consiguiente, no se recomienda usar el lado no DVD de un DualDisc en este producto.

General

- Este receptor ha sido diseñado para reproducir discos CDs/CD Texts, y CD-Rs (Grabables)/CD-RWs (Reescribibles) en formato de audio CD (CD-DA), MP3/WMA/AAC.
- Cuando se inserta un disco al revés, aparecerá "Please Eject" en la pantalla. Pulse OPEN y después ▲ para expulsar el disco.
- En este manual, las palabras "pista" y "archivo" se utilizan indistintamente.
- Durante el avance rápido o el retroceso de un disco MP3/WMA/AAC/WAV, solamente se pueden escuchar sonidos intermitentes.
- La lista de carpetas/archivos puede no aparecer correctamente cuando se utilizan demasiadas jerarquías y carpetas.
- Si no saca el disco expulsado en el lapso de 15 segundos, será reinsertado automáticamente en la ranura de carga para protegerlo contra el polvo. La reproducción se inicia automáticamente.

Reproducción de un CD-R o CD-RW

- Utilice sólo CD-Rs o CD-RWs "finalizados".
- Si el disco incluye tanto archivos CD de audio (CD-DA) como archivos MP3/WMA/AAC, esta unidad podrá reproducir solamente archivos del mismo tipo que los detectados en primer término.
- Este receptor puede reproducir discos multisesión; no obstante, las sesiones no cerradas serán omitidas durante la reproducción.

- Puede suceder que algunos discos CD-Rs o CD-RWs no se puedan reproducir en esta unidad debido a las características propias de los mismos, o por uno de los siguientes motivos:
 - Los discos están sucios o rayados.
 - Ha ocurrido condensación de humedad en la lente del interior del receptor.
 - Suciedad en el lente captor del interior del receptor.
 - Los archivos del CD-R/CD-RW están escritos mediante el método "Packet Write".
 - Las condiciones inadecuadas de grabación (datos faltantes, etc.), o del medio (manchas, arañazos, alabeo, etc.).
- Los CD-RWs pueden requerir un tiempo de lectura mayor debido a que la reflectancia de los CD-RWs es menor que la de los CDs regulares.
- No utilice los CD-Rs o CD-RWs siguientes:
 - Discos con pegatinas, etiquetas o un sello de protección adheridos a la superficie.
 - Discos en los cuales las etiquetas pueden imprimirse directamente mediante una impresora de chorro de tinta.

El uso de estos discos a temperaturas o humedad elevadas podrá producir fallos de funcionamiento o daños a la unidad.

Reproducción de discos MP3/WMA/AAC

- Este receptor puede reproducir solamente archivos MP3/WMA/AAC con el código de extensión <.mp3>, <.wma> o <.m4a> (sin distinción de caja—mayúsculas/minúsculas).
- Esta unidad puede mostrar los nombres de los álbumes, artistas (ejecutantes), y etiqueta (Versión 1,0, 1,1, 2,2, 2,3, ó 2,4) para archivos MP3 y mostrar la etiqueta WMA/AAC.
- Esta unidad puede manejar solamente caracteres de un byte. Otros caracteres no serán visualizados correctamente.
- Este receptor puede reproducir archivos MP3/WMA/AAC que cumplan con las siguientes condiciones:

MP3:

 - Velocidad de bit: 8 kbps — 320 kbps
 - Frecuencia de muestreo: 48 kHz, 44,1 kHz, 32 kHz, 24 kHz, 22,05 kHz, 16 kHz, 12 kHz, 11,025 kHz, 8 kHz

WMA:

- Velocidad de bit: 32 kbps — 192 kbps
- Frecuencia de muestreo: 48 kHz, 44,1 kHz, 32 kHz

AAC:

- Velocidad de bit: 16 kbps — 320 kbps
- Frecuencia de muestreo: 48 kHz, 44,1 kHz

Formato del disco: ISO 9660 Level 1/ Level 2, Romeo, Joliet, nombre de archivo largo de Windows

- El número máximo de caracteres para los nombres de archivo/carpeta varía según el formato de disco usado (incluye extensión de 4 caracteres—<.mp3>, <.wma> o <.m4a>).
 - ISO 9660 Level 1: hasta 12 caracteres
 - ISO 9660 Level 2: hasta 31 caracteres
 - Romeo*: hasta 128 caracteres
 - Joliet*: hasta 64 caracteres
 - Nombre de archivo largo de Windows*: hasta 128 caracteres

* La cifra entre paréntesis corresponde al número máximo de caracteres para los nombres de archivo/carpeta en el caso de que el número total de archivos y carpetas sea de 271 o más.

- Esta unidad puede reconocer un total de 512 archivos, 200 carpetas, y 8 niveles de jerarquías.
- Este receptor puede reproducir archivos grabados en VBR (velocidad variable de bits). Los archivos grabados en VBR presentan una discrepancia en la visualización del tiempo transcurrido, y no muestran el tiempo transcurrido real. Especialmente, esta diferencia se hace evidente después de realizar la función de búsqueda.
- Este receptor no puede reproducir los siguientes archivos:
 - Archivos MP3 codificados con formato MP3i y MP3 PRO.
 - Archivos MP3 codificados en un formato inapropiado.
 - Archivos MP3 codificados con Layer 1/2.
 - Archivos WMA codificados con formatos sin pérdida, profesional, y de voz.
 - Archivos WMA no basados en Windows Media® Audio.
 - Archivos formateados WMA protegidos contra copia por DRM.
 - Archivos que disponen de datos tales como AIFF, ATAC3, etc.
- La función de búsqueda funciona pero la velocidad de búsqueda no es constante.

Continúa en la página siguiente

Reproducción de pistas MP3/WMA/AAC/WAV desde un dispositivo USB

- La conexión de un dispositivo USB hace que la fuente cambie automáticamente a "USB".
- Cuando se reproduzcan las pistas de un dispositivo USB, el orden de reproducción puede diferir del orden de otros reproductores.
- Puede suceder que esta unidad no pueda reproducir algunos dispositivos USB o algunos archivos debido a sus características o a las condiciones de grabación.
- Dependiendo la forma de los dispositivos USB y de los puertos de conexión, puede suceder que algunos de ellos no puedan conectarse correctamente o que haya flojedad en la conexión.
- Cuando conecte un dispositivo de clase de almacenamiento masivo USB, consulte también sus correspondientes instrucciones.
- Conecte a la unidad un solo dispositivo de clase de almacenamiento masivo USB por vez. No utilice un hub USB.
- Puede conectar dos tipos de dispositivos USB a esta unidad—dispositivo MTP y dispositivo de clase de almacenamiento masivo.
Si conecta a esta unidad un dispositivo MTP que cuenta con "USB digital media streaming" podrá reproducir, a través de la misma, archivos WMA-DRM10 (Gestión de derechos digitales) adquiridos a través de sitios web de distribución musical.
- Esta unidad es compatible con USB Full-Speed.
- Si el dispositivo USB conectado no contiene archivos apropiados, aparecerá "No File".
- Esta unidad puede mostrar la etiqueta ID3 (Versión 1,0, 1,1, 2,2, 2,3, o 2,4) para MP3 y la etiqueta WMA/AAC/WAV.
- Este receptor puede reproducir archivos MP3/WMA/AAC/WAV que cumplan con las siguientes condiciones:
MP3:
– Velocidad de bit: 32 kbps — 320 kbps (para MPEG-1) 8 kbps — 160 kbps (para MPEG-2)
– Frecuencia de muestreo: 48 kHz, 44,1 kHz, 32 kHz (para MPEG-1) 24 kHz, 22,05 kHz, 16 kHz (para MPEG-2)
WMA:
– Velocidad de bit: 5 kbps — 320 kbps
– Frecuencia de muestreo: 8 kHz — 48 kHz
– Canal: 1 ch/2 ch
AAC:
– Velocidad de bit: 16 kbps — 320 kbps
– Frecuencia de muestreo: 48 kHz, 44,1 kHz
– Canal: 1 ch/2 ch

WAV:

- Velocidad de bit: PCM lineal a 705 kbps y 1 411 kbps
- Frecuencia de muestreo: 44,1 kHz
- Canal: 1 ch/2 ch
- Esta unidad puede reproducir archivos MP3 grabados en VBR (velocidad de bit variable).
- El número máximo de caracteres para los nombres de carpetas y de archivos es de 25; y de 128 caracteres para la etiqueta MP3/WMA/AAC/WAV.
- Esta unidad puede reconocer un total de 20 000 archivos y 2 000 carpetas (999 archivos por carpeta). No obstante, la pantalla puede mostrar hasta 9 999 carpetas/archivos.
- La unidad no puede reconocer ningún dispositivo de clase de almacenamiento masivo USB con un régimen distinto de 5 V y que exceda de 500 mA.
- Los dispositivos USB equipados con funciones especiales, como por ejemplo, funciones de seguridad de datos, no se pueden usar con esta unidad.
- No utilice un dispositivo USB con 2 o más particiones.
- Puede suceder que esta unidad no pueda reconocer un dispositivo USB conectado a través de un lector de tarjetas USB.
- Puede suceder que esta unidad no pueda reproducir correctamente archivos en un dispositivo USB cuando se utilice un cable prolongador USB.
- Esta unidad no puede asegurar un correcto funcionamiento o suministro de alimentación a todos los tipos de dispositivos USB.

Operaciones Bluetooth

General

- Absténgase de realizar actividades complicadas mientras conduce, como por ejemplo, marcar números, utilizar la guía telefónica, etc. Cuando tenga que realizar tales actividades, detenga el coche en un lugar seguro.
- Dependiendo de la versión de Bluetooth, puede suceder que algunos dispositivos Bluetooth no se puedan conectar a esta unidad.
- Algunas operaciones e información en pantalla pueden diferir según el teléfono conectado.
- Esta unidad podría no funcionar con algunos dispositivos Bluetooth.
- Las condiciones de conexión pueden variar según las circunstancias.
- El dispositivo se desconecta al apagar la unidad.

Iconos para los tipos de teléfonos

Estos iconos indican el tipo de entradas de números telefónicos de Phonebook (Guía telefónica)	Estos iconos indican el tipo de teléfono/dispositivos de audio conectados
 : Teléfono celular	 : Sólo Teléfono
 : Teléfono del hogar	 : Teléfono/audio
 : Oficina	 : Sólo audio
 : General	
 : Excepto lo de arriba	
 : Desconocido	

Mensajes de advertencia para las operaciones Bluetooth

• Connection Error:

El dispositivo está registrado pero ha fallado la conexión. Utilice "Connect" para volver a conectar el dispositivo. (Consulte la página 14.)

• Error

Intente la operación otra vez. Si aparece "Error" otra vez, revise si el dispositivo admite la función que ha intentado realizar.

• Please Wait...

La unidad se está preparando para usar la función Bluetooth. Si el mensaje no desaparece, apague y encienda la unidad y, a continuación, vuelva a conectar el dispositivo (o reinicie la unidad).

• Please Reset...

Reposicione la unidad e intente la operación otra vez. Si vuelve a aparecer "Please Reset...", consulte con su concesionario car audio JVC más cercano.

Recepción de HD Radio

- HD Radio puede recibirse normalmente en los EE.UU., pero también podría recibirse en aquellos países en que se han iniciado las pruebas de difusión.
- Durante la búsqueda SSM, todas las emisoras, incluyendo las emisoras FM/AM convencionales, serán exploradas y almacenadas para la banda seleccionada.

Radio satelital

- También puede conectar la radio SIRIUS PnP (Plug and Play) de JVC con el adaptador de radio SIRIUS KS-U100K de JVC (no suministrado) a la toma del cambiador de CD, situada en la parte trasera. Al apagar o encender el receptor, también se apaga o enciende la radio PnP de JVC. Sin embargo, no podrá controlarse desde este receptor.
- Para obtener más información sobre la radio satelital SIRIUS o para suscribirse, visite el sitio web <<http://www.sirius.com>>.
- Para la información más reciente sobre listados y programación de canales, o para suscribirse a la radio XM Satellite, visite <<http://www.xmradio.com>>.

iPod

- iPod controlable (conectado a través de...)
 - (A) KS-PD100:
 - iPod con conector dock (3ra. generación)
 - iPod con rueda de clic (4ta. generación)
 - iPod nano (1ª y 2ª*1 generación)
 - iPod mini (1ª generación)
 - iPod video (5ta. generación)*2
 - iPod photo
 - (B) Cable USB:
 - iPod nano (1ª y 2ª generación)
 - iPod video (5ta. generación)
- *1 *Asegúrese de desconectar los audífonos al conectar el iPod nano al adaptador de interfaz; de lo contrario, no se escuchará sonido.*
- *2 *No es posible visualizar los archivos de video en el menú "Videos" con el iPod conectado al adaptador de interfaz.*
- Actualice su iPod a la versión de software más reciente antes de utilizarlo con esta unidad.
 - Puede verificar la versión del software de su iPod en "Acerca de" en el menú "Configuración" del iPod.
 - Si desea información sobre cómo actualizar su iPod, visite <<http://www.apple.com>>.
- El iPod se carga a través de esta unidad, mientras ésta se encuentre encendida.

Continúa en la página siguiente

- Mientras se encuentre conectado un iPod con Vídeo:
 - No aparecerá vídeo en la pantalla del iPod ni en el monitor externo (sólo se activará la parte de audio).
 - No se pueden buscar archivos de vídeo en el menú "Vídeo". (Si conecta el iPod durante la reproducción o la pausa de un archivo de vídeo, no se podrá reanudar la reproducción).
- iPod shuffle y iPhone no se pueden utilizar con esta unidad.
- Puede controlar el iPod desde la unidad cuando en la pantalla del iPod aparezca "JVC" o "✓" después de la conexión.
- El orden de canciones mostrado en el menú de selección de esta unidad puede diferir del que se encuentra en el iPod.
- Si se detiene la reproducción, seleccione una pista en el menú de selección o pulse BAND (BANDA) para reproducir nuevamente la misma pista.
- La información de texto podría no visualizarse correctamente:
 - Las letras con acento y ciertos caracteres no se pueden visualizar correctamente en la pantalla.
 - La comunicación entre el iPod y la unidad no es estable.
- Si la información de texto incluye más de 16 caracteres, será desplazada en la pantalla. Esta unidad puede visualizar hasta un máximo de 128 caracteres.

Nota:

Cuando opera un iPod, algunas operaciones pueden no funcionar correctamente o como se desea. En tal caso, visite el siguiente sitio web de JVC: <<http://www.jvc.co.jp/english/car/support/ks-pd100/index.html>>

■ Configuraciones generales—PSM

- En algunos vehículos, puede suceder que el ajuste "Auto" para "Dimmer" no se efectúe correctamente, especialmente en aquellos que disponen de un control giratorio para la atenuación de luz. En este caso, cambie el ajuste "Dimmer" a cualquier otra opción distinta de "Auto".
- Si "LCD Type" se ajusta a "Auto", el patrón de la pantalla cambiará a patrón "Positive" o "Negative", dependiendo del ajuste "Dimmer".
- Si usted cambia la configuración "Amp Gain" de "High PWR" a "Low PWR" mientras el nivel de volumen está ajustado a más de "Volume 30", el receptor cambiará automáticamente el nivel de volumen a "Volume 30".
- Microsoft y Windows Media son marcas registradas o bien marcas comerciales de Microsoft Corporation en los Estados Unidos y/u otros países.
- La marca Bluetooth y sus logotipos son propiedad de Bluetooth SIG, Inc., y cualquier uso de los mismos por Victor Company of Japan, Limited (JVC) se realiza bajo licencia. Otras marcas y nombres comerciales son de sus respectivos propietarios.
- HD Radio™ y el logo HD Radio Ready son marcas comerciales propiedad de iBiquity Digital Corp.
- "SIRIUS" y el logo del perro de SIRIUS son marcas comerciales registradas de SIRIUS Satellite Radio Inc.
- XM y los logos correspondientes son marcas comerciales registradas de XM Satellite Radio Inc.
- "SAT Radio", el logo de SAT Radio y todas las demás marcas relacionadas son marcas comerciales de SIRIUS Satellite Radio Inc. y de XM Satellite Radio, Inc.
- iPod y iTunes son marcas comerciales de Apple Inc., registradas en los EE.UU. y otros países.

■ Asignación de título

- Cuando intente asignar títulos a más de 30 frecuencias de emisoras, aparecerá "Name Full". Antes de asignar, borre los títulos que no necesita.

Localización de averías

Lo que aparenta ser una avería podría resolverse fácilmente. Verifique los siguientes puntos antes de llamar al centro de servicio.

	Síntomas	Soluciones/Causas
General	<ul style="list-style-type: none">No se puede escuchar el sonido a través de los altavoces.	<ul style="list-style-type: none">Ajuste el volumen al nivel óptimo.Inspeccione los cables y las conexiones.
	<ul style="list-style-type: none">El receptor no funciona en absoluto.	Reinicie el receptor (consulte la página 3).
	<ul style="list-style-type: none">Aparece "Connect Error" en la pantalla.	Retire el panel de control, limpie el conector, y vuélvalo a instalar (consulte la página 4).
FM/AM	<ul style="list-style-type: none">El preajuste automático SSM no funciona.	Almacene manualmente las emisoras.
	<ul style="list-style-type: none">Ruidos estáticos mientras se escucha la radio.	Conecte firmemente la antena.
Reproducción del disco	<ul style="list-style-type: none">No se puede reproducir el disco.	Inserte correctamente el disco.
	<ul style="list-style-type: none">No se puede reproducir el CD-R/CD-RW.No se pueden saltar las pistas del CD-R/CD-RW.	<ul style="list-style-type: none">Inserte un CD-R/CD-RW finalizado.Finalice el CD-R/CD-RW con el componente utilizado para la grabación.
	<ul style="list-style-type: none">No es posible reproducir ni expulsar el disco.	<ul style="list-style-type: none">Desbloquee el disco (consulte la página 10).Efectúe la expulsión forzada del disco (consulte la página 3).
	<ul style="list-style-type: none">Algunas veces el sonido del disco se interrumpe.	<ul style="list-style-type: none">Detenga la reproducción mientras conduce por caminos accidentados.Cambie el disco.Inspeccione los cables y las conexiones.
	<ul style="list-style-type: none">El disco no puede ser reconocido (parpadea "No Disc", "CD Loading Error" o "Eject Error").	Efectúe la expulsión forzada del disco (consulte la página 3).
	<ul style="list-style-type: none">Aparece "Please Eject" en la pantalla.	Inserte un disco reproducible en la ranura de carga.

Síntomas	Soluciones/Causas
<ul style="list-style-type: none"> No se puede reproducir el disco. 	<ul style="list-style-type: none"> Utilice un disco con pistas MP3/WMA/AAC grabadas en un formato compatible con ISO 9660 Nivel 1, Nivel 2, Romeo o Joliet. Añada el código de extensión <.mp3>, <.wma> o <.m4a> a los nombres de archivos.
<ul style="list-style-type: none"> Se generan ruidos. 	Salte a otra pista o cambie el disco. (No añada el código de extensión <.mp3>, <.wma> o <.m4a> a pistas que no sean MP3/WMA/AAC).
<ul style="list-style-type: none"> Se requiere mayor tiempo de lectura ("Reading" permanece parpadeando en la pantalla). 	No utilice demasiados niveles de jerarquías y carpetas.
<ul style="list-style-type: none"> Las pistas no se reproducen en el orden de reproducción intentado por usted. 	Se ha determinado el orden de reproducción durante la grabación de los archivos.
<ul style="list-style-type: none"> El tiempo de reproducción transcurrido no es correcto. 	Esto sucede a veces durante la reproducción. Esto depende de cómo fueron grabadas las pistas en el disco (por ej., velocidad variable de bits).
<ul style="list-style-type: none"> Aparece "Please Eject" en la pantalla. 	Inserte un disco que contenga pistas MP3/WMA/AAC.
<ul style="list-style-type: none"> Aparece "Not Support" en la pantalla y se omiten las pistas. 	Vaya a la siguiente pista codificada en un formato apropiado o a la siguiente pista WMA no protegida contra la copia.
<ul style="list-style-type: none"> No se visualizan los caracteres correctos (por ej.: nombre del álbum). 	Esta unidad sólo puede visualizar letras (mayúsculas: A – Z, minúsculas: a – z), números, y un número limitado de símbolos (consulte la página 37).

Síntomas	Soluciones/Causas
<ul style="list-style-type: none"> • Se generan ruidos. 	<ul style="list-style-type: none"> • La pista reproducida no es de un formato de archivo reproducible (MP3/WMA/AAC/WAV). Salte a otro archivo. • No añada el código de extensión <.mp3>, <.wma>, <.m4a>> o <.wav> a pistas que no sean MP3/WMA/AAC/WAV.
<ul style="list-style-type: none"> • Las pistas no se reproducen de la manera intentada por usted. 	<p>El orden de reproducción puede ser diferente del orden empleado con otros reproductores.</p>
<ul style="list-style-type: none"> • “Reading” permanece parpadeando en la pantalla. 	<ul style="list-style-type: none"> • El tiempo de lectura varía según el dispositivo USB. • No utilice demasiadas jerarquías, carpetas y carpetas vacías.* • Apague la unidad y vuélvala a encender. • No extraiga ni conecte repetidamente el dispositivo USB mientras “Reading” esté visualizado en la pantalla. <p>* <i>Carpetas que está físicamente vacía o que contiene datos, pero que no contiene pistas MP3/WMA/AAC/WAV válidas.</i></p>
<ul style="list-style-type: none"> • “No File” parpadea en la pantalla. • Aparece “No USB” en la pantalla. 	<p>Conecte un dispositivo USB que contenga pistas codificadas en el formato apropiado.</p>
<ul style="list-style-type: none"> • Aparece “Not Support” en la pantalla y se omiten las pistas. 	<p>La pista no se puede reproducir.</p>
<ul style="list-style-type: none"> • Aparece “Read failed” en la pantalla. 	<p>El dispositivo USB conectado puede estar defectuoso, o incorrectamente formateado. Los archivos incluidos en el dispositivo USB están dañados.</p>
<ul style="list-style-type: none"> • No se visualizan los caracteres correctos (por ej.: nombre del álbum). 	<p>Para los caracteres disponibles, consulte la página 37.</p>
<ul style="list-style-type: none"> • El sonido se interrumpe algunas veces mientras se reproduce una pista. 	<p>Las pistas no han sido correctamente copiadas en el dispositivo USB. Copie otra vez las pistas en el dispositivo USB, e intente de nuevo.</p>
<ul style="list-style-type: none"> • El sonido se interrumpe u omite durante la reproducción de un dispositivo USB. 	<ul style="list-style-type: none"> • Apague la unidad y vuélvala a encender. • Si el sonido no se ha restaurado, vuelva a conectar el dispositivo.

Dispositivo USB

Continúa en la página siguiente

	Síntomas	Soluciones/Causas
Bluetooth®	<ul style="list-style-type: none"> Esta unidad no puede detectarse mediante el dispositivo Bluetooth. 	<ul style="list-style-type: none"> Vuelva a efectuar la búsqueda desde el dispositivo Bluetooth. Reinicialice la unidad. Cuando aparezca "Open..." en la pantalla, vuelva a efectuar la búsqueda desde el dispositivo Bluetooth.
	<ul style="list-style-type: none"> La unidad no puede realizar apareamiento con el dispositivo Bluetooth. 	<p>Ingrese el mismo código PIN para la unidad y el dispositivo objetivo.</p>
	<ul style="list-style-type: none"> La calidad del sonido telefónico es mala. 	<ul style="list-style-type: none"> Reduzca la distancia entre la unidad y el teléfono celular Bluetooth. Mueva el coche a un lugar donde pueda mejorar la recepción de la señal.
	<ul style="list-style-type: none"> El sonido se interrumpe o salta durante la reproducción de un reproductor de audio Bluetooth. 	<ul style="list-style-type: none"> Reduzca la distancia entre el receptor y el reproductor de audio Bluetooth. Desconecte el dispositivo conectado para "Phone". Apague la unidad y vuélvala a encender. Cuando el sonido no se haya restaurado: Vuelva a conectar el reproductor.
	<ul style="list-style-type: none"> No puede controlarse el reproductor de audio conectado. 	<ul style="list-style-type: none"> Revise si el reproductor de audio conectado es compatible con AVRCP (Perfil de control remoto de audio/vídeo). (Las operaciones dependen del reproductor de audio conectado). Desconecte y vuelva a conectar el reproductor Bluetooth.
	<ul style="list-style-type: none"> La unidad no responde cuando intento copiar la guía telefónica a la unidad. 	<p>Tal vez está intentado copiar las mismas entradas (que las almacenadas) en la unidad. Pulse el botón numérico 3 para salir.</p>
Recepción de HD Radio	<ul style="list-style-type: none"> La calidad del sonido cambia cuando se reciben emisoras HD Radio. 	<p>Fije el modo de recepción en "Digital" o "Analog" (consulte la página 20).</p>
	<ul style="list-style-type: none"> El sonido no se escucha. 	<ul style="list-style-type: none"> Se selecciona "Analog" cuando se reciben todas las transmisiones digitales de una emisora HD Radio. Seleccione "Digital" o "Auto" (consulte la página 20). Se selecciona "Digital" cuando se reciben señales digitales débiles o una emisión de radio convencional. Seleccione "Analog" o "Auto" (consulte la página 20).
	<ul style="list-style-type: none"> Aparece "Reset 08" en la pantalla. 	<p>Vuelva a conectar esta unidad y el sintonizador HD Radio correctamente, a continuación, reajuste la unidad.</p>

	Síntomas	Soluciones/Causas
Cambiador de CD	• Aparece "No Disc" en la pantalla.	Inserte el disco en el cargador.
	• Aparece "No Magazine" en la pantalla.	Inserte el cargador.
	• Aparece "Reset 08" en la pantalla.	Conecte correctamente este receptor y el cambiador de CD y pulse el botón de reinicialización del cambiador de CD.
	• Aparece "Reset 01" – "Reset 07" en la pantalla.	Pulse el botón de reinicialización del cambiador de CD.
	• El cambiador de CD no funciona en absoluto.	Reinicie el receptor (consulte la página 3).
Radio satelital	• El texto "CALL 1-888-539-SIRIUS TO SUBSCRIBE" (llame al 1-888-539-SIRIUS para suscribirse) se desplaza por la pantalla mientras escucha la radio SIRIUS.	Se inicia la suscripción a la radio satelital SIRIUS (consulte la página 21).
	• Aparece "Updating XX%* Completed" en la pantalla.	El receptor está actualizando la información de canal y tarda algunos minutos en finalizar.
	• Aparece "No Signal" en la pantalla.	Muévase hacia un área donde las señales sean más fuertes.
	• Aparece "No Antenna" en la pantalla.	Conecte firmemente la antena.
	• Aparece "Invalid Channel" en la pantalla durante unos 5 segundos y, a continuación, vuelve a aparecer la visualización anterior mientras se escucha la radio SIRIUS Satellite.	No hay transmisión en el canal seleccionado. Seleccione otro canal o continúe escuchando el canal anterior.
	• Aparece "No Name" en la pantalla mientras escucha la radio satelital SIRIUS.	No hay información de texto para el canal seleccionado.
	• La señal "----" aparece en la pantalla mientras escucha la radio satelital XM.	
	• La señal "OFF AIR" aparece en la pantalla mientras escucha la radio satelital XM.	El canal seleccionado no está emitiendo en ese momento. Seleccione otro canal o continúe escuchando el canal anterior.
• La señal "----" aparece en la pantalla durante 2 segundos y después vuelve al canal anterior mientras escucha la radio satelital XM.	El canal seleccionado ya no está disponible o no está autorizado. Seleccione otro canal o continúe escuchando el canal anterior.	

* Cambia cada vez que finaliza 20% de actualización, (p.ej. 20%, 40%, 60%).

Continúa en la página siguiente

	Síntomas	Soluciones/Causas
Radio satelital	• La señal "LOADING" aparece en la pantalla mientras escucha la radio satelital XM.	El receptor está cargando la información del canal y el audio. La información de texto no está disponible temporalmente.
	• Aparece "Reset 08" en la pantalla.	El receptor está cargando la información del canal y el audio. La información de texto no está disponible temporalmente.
	• La radio satelital no funciona.	Vuelva a conectar correctamente esta unidad y la radio por satélite y, a continuación, reinicie la unidad.
iPod	• El iPod no se enciende o no funciona.	<ul style="list-style-type: none"> • Verifique el cable de conexión y su conexión. • Actualice la versión de firmware. • Cargue la pila.
	• El sonido está distorsionado.	Desactive el ecualizador en esta unidad o en el iPod.
	• Aparece "Disconnect" en la pantalla.	<ul style="list-style-type: none"> • Verifique el cable de conexión y su conexión. • Cargue la pila.
	• La reproducción se detiene.	Los auriculares están desconectados durante la reproducción. Vuelva a iniciar la operación de reproducción (consulte la página 25).
	• No se escucha ningún sonido al conectar un iPod nano.	<ul style="list-style-type: none"> • Desconecte los auriculares del iPod nano. • Actualice la versión de firmware del iPod nano.
	• Aparece "No File" en la pantalla.	No hay pistas almacenadas. Importe pistas al iPod.
	• Aparece "Reset 01" – "Reset 07" en la pantalla.	Desconecte el adaptador tanto de la unidad como del iPod. Seguidamente, vuélvalo a conectar.
	• Aparece "Reset 08" en la pantalla.	Verifique la conexión entre el adaptador y esta unidad.
• Los controles del iPod no funcionarán después de desconectarlo de esta unidad.	Reinicie el iPod.	

Mantenimiento

■ Cómo limpiar los conectores

Un desmontaje frecuente producirá el deterioro de los conectores.

Para reducir esta posibilidad al mínimo, limpie periódicamente los conectores con un palillo de algodón, teniendo cuidado de no dañar los conectores.

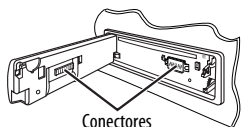

■ Condensación de humedad

Podría condensarse humedad en el lente del interior de la unidad, en los siguientes casos:

- Después de encender el calefactor del automóvil.
- Si hay mucha humedad en el habitáculo.

Si se produce condensación, la unidad podría no funcionar correctamente. En este caso, saque el disco y deje el receptor encendido durante algunas horas hasta que se evapore la humedad.

■ Cómo manejar los discos

Cuando saque el disco de su estuche, Sujetador central presione el sujetador central del estuche y extraiga el disco hacia arriba, agarrándolo por los bordes.



- Siempre sujete el disco por sus bordes. No toque la superficie de grabación.

Cuando guarde un disco en su estuche, insértelo suavemente alrededor del sujetador central (con la superficie impresa hacia arriba).

- Asegúrese de guardar los discos en sus estuches después del uso.

■ Para mantener los discos limpios

Un disco sucio podría no reproducirse correctamente.

Si se llegara a ensuciar un disco, límpielo con un lienzo suave, en línea recta desde el centro hacia el borde.



- No utilice ningún tipo de solvente (por ejemplo, limpiador de discos convencional, pulverizadores, diluyente, bencina, etc.) para limpiar los discos.

■ Para reproducir discos nuevos

Los discos nuevos podrían presentar ciertas irregularidades en sus bordes interior y exterior. Si intenta utilizar un disco en tales condiciones, el receptor podría rechazar el disco.



Para eliminar estos puntos ásperos, frote los bordes con un lápiz o bolígrafo, etc.

No utilice los siguientes discos:

CD simple—disco de 8 cm
(3-3/16 pulgada)



Disco alabeado



Pegatinas y restos de pegatina



Rótulo autoadhesivo



Forma irregular



Especificaciones

ESPAÑOL

SECCIÓN DEL AMPLIFICADOR DE AUDIO	Salida de potencia:	20 W RMS × 4 canales a 4 Ω y ≤ 1% THD+N		
	Relación señal a ruido:	80 dBA (referencia: 1 W en 4 Ω)		
	Impedancia de carga:	4 Ω (tolerancia de 4 Ω a 8 Ω)		
	Gama de control del ecualizador:	Frequency:	Band 1: 68 Hz, 100 Hz, 150 Hz Band 2: 210 Hz, 320 Hz, 460 Hz Band 3: 680 Hz, 1 kHz, 1,5 kHz Band 4: 2,1 kHz, 3,2 kHz, 4,6 kHz Band 5: 6,8 kHz, 10 kHz, 15 kHz	
		Nivel:	±12 dB	
		Q (curva Q):	Q0,7 a Q2,0	
	Respuesta de frecuencias:	40 Hz a 20 000 Hz		
	Nivel/impedancia salida línea:	5,0 V/20 kΩ de carga (plena escala)		
	Nivel/impedancia salida subwoofer:	5,0 V/20 kΩ de carga (plena escala)		
	Impedancia de salida:	1 kΩ		
Otro terminal:	Jack del cambiador de CD, Toma de entrada AUX (auxiliar), Cable USB, Entrada remota en el volante de dirección, Entrada de antena			

SECCIÓN DEL SINTONIZADOR	Gama de frecuencias:	FM:	con el intervalo entre canales ajustado a 100 kHz o 200 kHz	87,5 MHz a 107,9 MHz
			con el intervalo entre canales ajustado a 50 kHz	87,5 MHz a 108,0 MHz
		AM:	con el intervalo entre canales ajustado a 10 kHz	530 kHz a 1 710 kHz
			con el intervalo entre canales ajustado a 9 kHz	531 kHz a 1 602 kHz
	Sintonizador de FM:	Sensibilidad útil:	11,3 dBf (1,0 μV/75 Ω)	
		50 dB Sensibilidad de silenciamiento:	16,3 dBf (1,8 μV/75 Ω)	
		Selectividad de canal alternativo (400 kHz):	65 dB	
		Respuesta de frecuencias:	40 Hz a 15 000 Hz	
		Separación estereofónica:	35 dB	
	Sintonizador de AM:	Sensibilidad:	20 μV	
Selectividad:		35 dB		

SECCIÓN DEL REPRODUCTOR DE CD	Tipo:	Reproductor de discos compactos	
	Sistema de detección de señal:	Captor óptico sin contacto (láser semiconductor)	
	Número de canales:	2 canales (estereofónicos)	
	Respuesta de frecuencias:	5 Hz a 20 000 Hz	
	Gama dinámica:	96 dB	
	Relación señal a ruido:	98 dB	
	Lloro y trémolo:	Inferior al límite medible	
	Formato de decodificación MP3: (MPEG1/2 Audio Layer 3)	Máx. velocidad de bits: 320 kbps	
	Formato de decodificación WMA (Windows Media® Audio):	Máx. velocidad de bits: 192 kbps	
	Formato de Decodificación AAC (Codificación Audio Avanzada):	Máx. velocidad de bits: 320 kbps	

SECCIÓN USB	Normas USB:	USB 1.1, USB 2.0	
	Velocidad de transferencia de datos:	Toda velocidad:	Máximo 12 Mbps
		Baja velocidad:	Máximo 1,5 Mbps
	Dispositivo compatible:	Clase de almacenamiento masivo	
	Sistema de archivo compatible:	FAT 32/16/12	
	Formato de audio reproducible:	MP3/WMA/AAC/WAV	
Corriente máx.:	500 mA/5 V		

BLUETOOTH	Versión:	Bluetooth 1.2 certified	
	Clase de potencia:	Radio Clase 2 (distancia posible 10 m)	
	Área de servicio:	10 m	
	Perfil:	HFP 1.5, OPP 1.1, A2DP 1.2, AVRCP 1.3	

GENERAL	Requisitos de potencia:	Voltaje de funcionamiento:	14,4 V CC (tolerancia de 11 V a 16 V)	
	Sistema de puesta a tierra:	Negativo a masa		
	Temperatura de funcionamiento admisible:	32°F a 104°F (0°C a +40°C)		
	Dimensiones (An × Al × Pr): (aprox.)	Tamaño de instalación:	7-3/16 pulgada × 2-1/16 pulgada × 6-5/16 pulgada (182 mm × 52 mm × 160 mm)	
		Tamaño del panel:	7-7/16 pulgada × 2-5/16 pulgada × 1/4 pulgada (188 mm × 58 mm × 6 mm)	
Peso:	3,1 lbs (1,4 kg) (excluyendo accesorios)			

El diseño y las especificaciones se encuentran sujetos a cambios sin previo aviso.

Si necesita un kit para su automóvil, consulte su directorio telefónico para buscar la tienda especializada en car audio más cercana.

Merci pour avoir acheté un produit JVC.

Veuillez lire attentivement toutes les instructions avant d'utiliser l'appareil afin de bien comprendre son fonctionnement et d'obtenir les meilleures performances possibles.

Précautions:

Tout changement ou modification non approuvé par JVC peut annuler l'autorité de l'utilisateur d'utiliser l'appareil.

IMPORTANT POUR PRODUITS LASER

1. PRODUIT LASER CLASSE 1
2. **ATTENTION:** N'ouvrez pas le couvercle supérieur. Il n'y a aucune pièce réparable par l'utilisateur à l'intérieur de l'appareil; confiez toute réparation à un personnel qualifié.
3. **ATTENTION:** (Pour les Etats-Unis) Radiation laser de classe II visibles et/ou invisible si l'appareil est ouvert. Ne regardez pas le rayon.
(Pour le Canada) Rayonnement laser visible et/ou invisible de classe 1 M une fois ouvert. Ne pas regarder directement avec des instruments optiques.
4. REPRODUCTION DE L'ÉTIQUETTE: ÉTIQUETTE DE PRÉCAUTION PLACÉE À L'EXTÉRIEUR DE L'APPAREIL.

CAUTION VISIBLE AND/OR INVISIBLE CLASS 1M LASER RADIATION WHEN OPEN. DO NOT VIEW DIRECTLY WITH OPTICAL INSTRUMENTS. IEC00625-1:2001 (ENG)	ATTENTION RAYONNEMENT LASER VISIBLE ET/OU INVISIBLE DE CLASSE 1M UNE FOIS OUVERT. NE PAS REGARDER DIRECTEMENT AVEC DES INSTRUMENTS OPTIQUES. (FRA)	AVISO RADIACION LASER DE CLASE 1M VISIBLE Y/O INVISIBLE CUANDO ESTA ABIERTO. NO MIRAR DIRECTAMENTE CON INSTRUMENTAL OPTICO. (ESP)	VARNING SYNLIG OCH/ELLER OSYNLIG LASERSTRÅLNING, KLASS 1M, NÅR DENNA ÄR ÖPPNAD. BETRÄKTA EJ STRÅLEN MED OPTISKA INSTRUMENT. (SWE)	注意 ここを覗くと有害 及びまたはは不可視 のクラス1M レーザー放射が 出ます。 光学機器で直接 見ないでください。 (JPN)	CAUTION VISIBLE AND/OR INVISIBLE CLASS II LASER RADIATION WHEN OPEN. DO NOT STARE INTO BEAM. FDA 21 CFR (ENG)
--	--	---	---	--	--



[Union européenne seulement]

L'autoradio est muni d'une fonction de télécommande de volant.

- Référez-vous au Manuel d'installation/ raccordement (volume séparé) pour les connexion.

■ Comment réinitialiser votre appareil

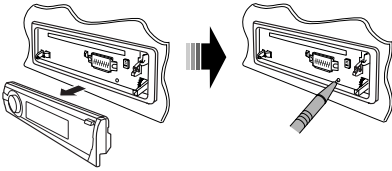

- *Vous ajustements pré réglés sont aussi effacés (sauf le périphérique Bluetooth enregistré, voir pages 13 et 14).*

■ Comment forcer l'éjection d'un disque



"Please Eject" apparaît sur l'affichage.

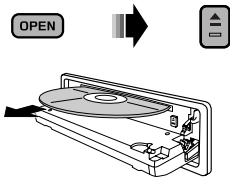

- *Faites attention de ne pas faire tomber le disque quand il est éjecté.*
- *Si cela ne fonctionne pas, essayez de réinitialiser l'autoradio.*

Pour sécurité...

- N'augmentez pas trop le volume car cela bloquerait les sons de l'extérieur rendant la conduite dangereuse.
- Arrêtez la voiture avant de réaliser toute opération compliquée.

Température à l'intérieur de la voiture...

Si votre voiture est restée garée pendant longtemps dans un climat chaud ou froid, attendez que la température à l'intérieur de la voiture redevienne normale avant d'utiliser l'appareil.

TABLE DES MATIERES

INTRODUCTIONS

Préparation.....	5
------------------	---

FONCTIONNEMENT

Opérations de base	6
• Utilisation du panneau de commande	6
• Utilisation de la télécommande (RM-RK50)	7
Écoute de la radio.....	8
Opérations des disques	10
Écoute du périphérique USB.....	12
Utilisation d'appareil Bluetooth®	13
• Utilisation d'un téléphone portable Bluetooth	15
• Utilisation d'un lecteur audio Bluetooth	18

APPAREILS EXTÉRIEURS

Écoute d'une émission HD Radio™	19
Écoute du changeur de CD.....	20
Écoute de la radio satellite	21
Écoute de iPod	24
Écoute d'un autre appareil extérieur	27

RÉGLAGES

Sélection d'un mode sonore pré réglé.....	28
Réglages généraux—PSM	31
Réglages Bluetooth.....	36
Affectation d'un titre.....	37

RÉFÉRENCES

Pour en savoir plus à propos de cet autoradio	38
Guide de dépannage	43
Entretien.....	49
Spécifications.....	50

■ Comment utiliser les touches M MODE et SEL

Si vous utilisez M MODE ou SEL (sélection), l'affichage et certaines commandes (telles que les touches numériques, les touches ◀◀ ◻ /▶▶▶ ▶, les touches ▲/▼ et la molette de commande) entrent dans le mode de commande correspondant.

Ex.: Quand vous appuyez sur la touche numérique 1 après avoir appuyé sur M MODE, pour commander le tuner FM.

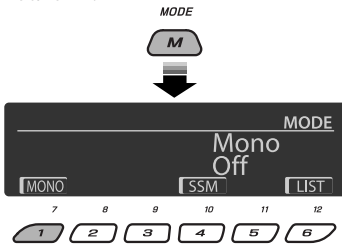

Pour utiliser ces commandes pour les fonctions d'origine, appuyez de nouveau sur M MODE.

- Cependant, appuyer sur SEL fait entrer l'appareil dans un mode différent.
- Attendre pendant environ 15 secondes sans appuyer sur aucune de ces touches annuler automatiquement la commande.

Attention:

Si la température à l'intérieur de la voiture est inférieure à 32°F (0°C), le mouvement des animations et le défilement des textes sur l'affichage sont interrompus pour éviter que l'affichage devienne flou. **L.TEMP** apparaît sur l'affichage.

Quand la température augmente et atteint de nouveau la température de fonctionnement, ces fonctions sont de nouveau accessibles.

■ Retrait du panneau de commande

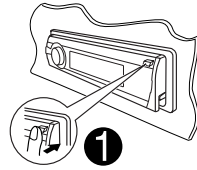

Évitez de toucher les connecteurs.

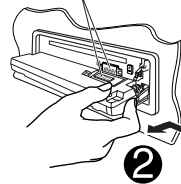

■ Fixation du panneau de commande

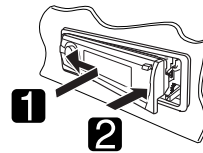

Avertissement:

Si vous souhaitez opérer l'appareil pendant que vous conduisez, assurez-vous de bien regarder autour de vous afin de ne pas causer un accident de la circulation.





Précautions sur le réglage du volume:

Les appareils numériques (CD/USB) produisent très peu de bruit par rapport aux autres sources. Réduisez le volume avant de reproduire ces sources numériques afin d'éviter d'endommager les enceintes par la soudaine augmentation du niveau de sortie.

Préparation

■ Annulez la démonstration des affichages et réglez l'horloge

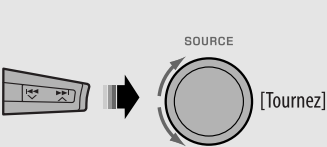
• Voir aussi pages 31 et 32.

1	 ϕ /I/ATT	Mise sous tension de l'appareil.
2	 SEL [Maintenez pressée]	Accédez aux réglages PSM.
3	 SOURCE [Tournez]	Annulez de la démonstration des affichages Choisissez "Demo", puis "Off". Réglez l'horloge Choisissez "Clock Hr" (heures), puis ajustez les heures. Choisissez "Clock Min" (minutes), puis ajustez les minutes. Choisissez "24H/12H", puis "24Hours" ou "12Hours".
4	 SEL	Terminez la procédure.

FRANÇAIS

Changement des informations et de la courbe sur l'affichage

Quand l'appareil est hors tension: Vérifiez l'heure actuelle



Ex.: Quand le tuner est choisi comme source

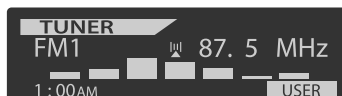
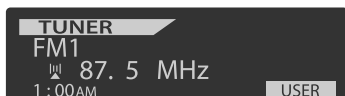

Affichage de l'état de fonctionnement de la source

- Si un titre a été affecté à une station, le titre de la station apparaît après environ 5 secondes.
- Pour affecter un titre à une station, référez-vous à la page 37.

Affichage de l'indicateur de niveau sonore
(voir "LevelMeter" à la page 31)

Opérations de base

Utilisation du panneau de commande

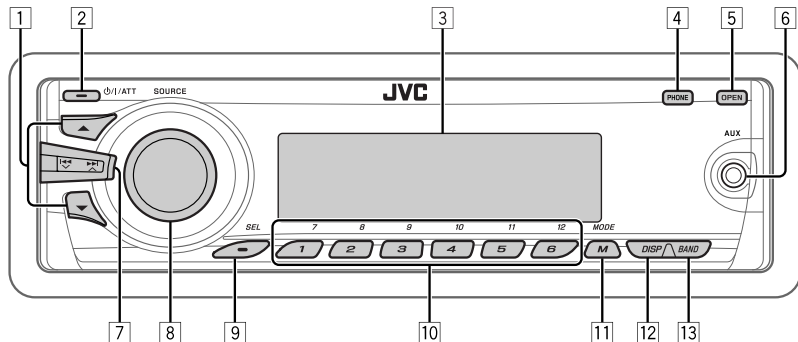

- 1 • **TUNER**: Sélection d'une station préréglée.
- **HD RADIO**: Sélection du canal.
- **SIRIUS/XM**: Sélection de la catégorie.
- **CD/USB/CD-CH**: Sélection d'un dossier.
- **USB-iPod**: Entrez dans le menu principal [Maintenez pressée].
- **iPod**: Accès au menu principal/Pause de la lecture/Confirmation de votre choix.
- 2 • Mise sous tension de l'appareil.
- Mise hors tension de l'appareil [Maintenez pressée].
- Atténuation du son (si l'appareil est sous tension).
- **Bluetooth**: Commutez le support de conversation pendant une conversation téléphonique.
- 3 Fenêtre d'affichage
- 4 • Affichez/quitez le menu Bluetooth.
- Affichez la liste des numéros composés [Maintenez pressée].
- 5 Faites pivoter le panneau de commande vers le bas.
- Pour éjecter le disque, faites pivoter le panneau de commande vers le bas, puis appuyez sur ▲ sur l'appareil.
- 6 Prise d'entrée AUX (auxiliaire)
- 7 • **TUNER/HD RADIO/SIRIUS/XM**: Recherche d'une station/canal
- **CD/USB/CD-CH/USB-iPod/iPod**: Sélection d'une plage.
- **BT-AUDIO**: Saut vers l'arrière/saut vers l'avant.
- 8 • Réglage du volume [Tournez].
- Choisissez la source [Appuyez sur la touche].
TUNER*1/HD RADIO*2 → **SIRIUS*2/XM*2** → **CD*2** → **USB*2** (ou **USB-iPod**)*2 → **CD-CH*2/iPod*2** (ou **EXT IN**) → **BT-AUDIO** → **AUX IN** → (retour au début)
- 9 • Sélection/ajustement du mode sonore.
- Accédez aux réglages PSM [Maintenez pressée].
- 10 • **TUNER/SIRIUS/XM**: Sélection d'une station/canal préréglé
- **CD/USB/CD-CH**: Choisissez un dossier/plage/disque (pour le changeur de CD).
- **USB-iPod**: Choisissez des articles préréglés du menu supérieur.
- **Bluetooth**: Compose un numéro de téléphone préréglé*3.
- 11 • Accès au mode de fonction.
- **Bluetooth**: Met en service la composition vocale [Maintenez pressée].
- 12 Changez les informations et la courbe sur l'affichage.
- 13 • **TUNER**: Sélection de la bande.
- **USB-iPod**: Démarre/met en pause la lecture.
- **BT-AUDIO**: Démarre/met en pause la lecture.

*1 Quand le tuner HD Radio est connecté le tuner intégré de cet appareil est mis hors service. Pour écouter une émission HD Radio, référez-vous à "Écoute de la radio" à la page 8. Pour plus de détails, référez-vous aux pages 19 et 20.

*2 Vous ne pouvez pas choisir ces sources si elles ne sont pas prêtes ou connectées.

*3 Pour mémoriser un numéro de téléphone préréglé, voir page 17.

Utilisation de la télécommande (RM-RK50)

Mise en place de la pile-bouton au lithium (CR2025)

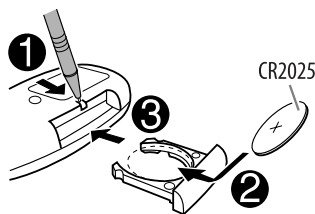

Attention:

La pile ne doit pas être exposée à une chaleur excessive telle que la lumière du soleil, un feu ou quelque chose de similaire.

Si la télécommande perd de son efficacité, remplacez la pile.

Avant d'utiliser la télécommande:

- Dirigez la télécommande directement sur le capteur de télécommande de autoradio.
- N'EXPOSEZ PAS le capteur de télécommande à une forte lumière (lumière directe du soleil ou éclairage artificiel).

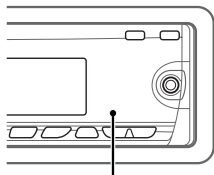

Capteur de télécommande

Avertissement (pour éviter tout accident et tout dommage):

- N'installez pas une autre pile qu'une CR2025 ou son équivalent.
- Ne laissez pas la télécommande dans un endroit (tel que le tableau de bord) exposé à la lumière directe du soleil pendant longtemps.
- Rangez la pile dans un endroit hors d'atteinte des enfants.
- Ne rechargez pas, ne court-circuitiez pas, ne chauffez pas la pile ni ne la jeter dans un feu.
- Ne laissez pas la pile avec d'autres objets métalliques.
- Ne piquez pas la pile avec des ciseaux ou d'autres objets similaires.
- Enveloppez la pile de ruban isolant avant de la mettre au rebut ou de la ranger.

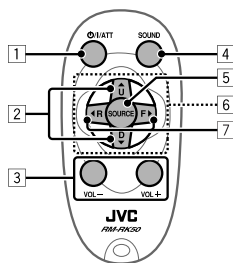

Pour Californie des États-Unis seulement:

Cet appareil contient une pile-bouton CR au lithium qui contient du perchlorate—une manipulation spéciale peut être requise.

Voir www.dtsc.ca.gov/hazardouswaste/perchlorate

- 1 • Appuyez brièvement sur cette touche pour mettre l'appareil sous tension ou atténuer le son si l'appareil est déjà sous tension.
 - Maintenez cette touche pressée pour mettre l'appareil hors tension.
 - Commute le support de conversation pendant une conversation téléphonique.
- 2 • Changez les bandes FM/AM avec ▲ U.
 - Changez les stations préréglées avec D ▼.
 - Change le dossier du support MP3/WMA/AAC/WAV.
 - Lors de la lecture d'un disque MP3 sur un changeur de CD compatible MP3:
 - Change le disque si la touche est pressée brièvement.
 - Change le dossier si la touche est maintenue pressée.
 - Lors de l'écoute de la radio satellite (SIRIUS ou XM):
 - Change les catégories.
 - Lors de l'écoute d'un iPod Apple:

Connecté au KS-PD100:

- Faites une pause ou reprenez la lecture avec D ▼.
- Quittez le menu principal avec ▲ U.
(Maintenant, ▲ U/D ▼/◀ R/F ► fonctionnent comme touches de sélection de menu.)*

* ▲ U : Retourne au menu précédent.
D ▼ : Valide la sélection.

Connecté au câble USB:

- Maintenez la touche pressée pour afficher le menu principal.
- Appuyez brièvement sur la touche pour choisir le menu souhaité.
- Maintenez pressée la touche pour faire un saut vers l'avant pour chaque hiérarchie du menu principal.

Suite à la page suivante

- 3 Ajuste le niveau de volume.
- 4 Choisit les modes sonores pré-réglés (iEQ: égaliseur intelligent).
- 5 Choisit la source.
- 6 Pour les téléphones portables Bluetooth:
 - Appuyez brièvement pour répondre à un appel.
 - Maintenez pressée pour refuser l'appel.
 - Met un appel en garde si vous appuyez brièvement sur cette touche pendant une conversation téléphonique.
- 7
 - Recherche les stations si pressées brièvement.
 - Avance ou recule rapidement la plage si les touches sont maintenues pressées.
 - Appuyez brièvement sur les touches pour changer.
 - Lors de l'écoute de la radio satellite (SIRIUS ou XM):
 - Change les canaux si les touches sont pressées brièvement.

- Change les canaux rapidement si les touches sont maintenues pressées.
- Lors de l'écoute d'un iPod (en mode de sélection de menu):



Connecté au KS-PD100:

- Appuyez brièvement sur la touche pour choisir un élément. (Puis, appuyez sur D ▼ pour valider le choix).
- Maintenez pressée la touche pour sauter 10 éléments en même temps.

Connecté au câble USB:

- En maintenant pressée F ►, vous pouvez démarrer directement la lecture de l'élément choisi.
- En maintenant pressée la touche R ◀, vous pouvez retourner à l'affichage principal.
- Saut vers l'arrière/saut vers l'avant pour Audio Bluetooth.

Écoute de la radio

1	SOURCE 	Choisissez "TUNER".
2	BAND 	Sélection de la bande. FM1 → FM2 → FM3 → AM
3		Recherchez la station que vous souhaitez écouter—Recherche automatique. Recherche manuelle: Maintenez pressée une des touches jusqu'à ce que "M" s'allume sur l'affichage, puis appuyez répétitivement sur la touche. • Lors de la réception d'une émission FM stéréo de signal suffisamment fort, ST s'allume sur l'affichage.

1 Quand une émission FM stéréo est difficile à recevoir



3 Quittez le réglage.

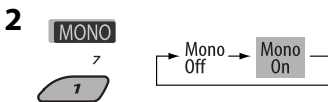

La réception est améliorée, mais l'effet stéréo est perdu.

- **MO** s'allume sur l'affichage.

Préréglage automatique des stations FM—SSM (Mémorisation automatique séquentielle des stations puissantes)

Vous pouvez prérégler six stations maximum pour chaque bande.

1 Pendant l'écoute d'une station...

MODE



2 SSM

10



3 SSM

10

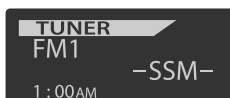

Les stations FM locale avec les signaux les plus forts sont recherchées et mémorisées automatiquement dans la bande FM choisie.

- Si un tuner HD Radio est connecté, vous pouvez aussi rechercher et mémoriser les stations AM automatiquement.

Préréglage manuel

Ex.: Mémorisation de la station FM de fréquence 92.5MHz sur le numéro de préréglage 4 de la bande FM1.

Utilisation des touches numériques

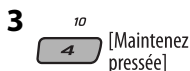
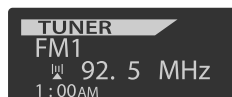

[Maintenez pressée]

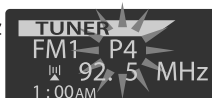

Le numéro de préréglage clignote un instant.

Utilisation de la liste des stations préréglées

- Quand **BACK** apparaît sur l'affichage, vous pouvez retourner à l'écran précédent en appuyant sur la touche numérique 3.

1 Suivez les étapes 1 et 2 de "Utilisation des touches numériques" sur la colonne de gauche.

- Si vous maintenez pressée **▲/▼**, la liste des stations préréglées apparaît (allez à l'étape 4).

2

MODE



3 Affichez la liste des stations préréglées.



4 Choisissez le numéro de préréglage sur lequel vous souhaitez mémoriser le programme.



- Vous pouvez aller directement à une autre bande FM en appuyez répétitivement sur la touche numérique 5 (**←**) ou 6 (**→**).

5 Mémorisez la station.



Suite à la page suivante

■ Écoute d'une station préréglée de la liste des stations préréglées

1 Affichez la liste des stations préréglée, puis choisissez la station préréglée que vous souhaitez écouter.

2 Passez à la station choisie.



Opérations des disques

Toutes les plages sont reproduites répétitivement jusqu'à ce que vous changiez la source ou éjectiez le disque.

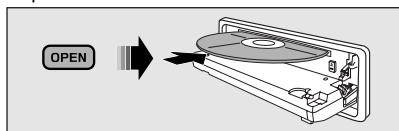

Pour arrêter la lecture et éjecter le disque



- Appuyez sur SOURCE pour écouter une autre source de lecture.

Interdiction de l'éjection du disque

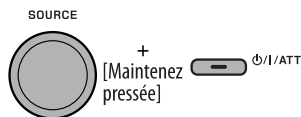

Pour annuler l'interdiction, répétez la même procédure.

Appuyer ou (maintenir pressées) les touches suivantes vous permet de...







	[Appuyez sur la touche] Sélection d'une plage [Maintenez pressée] Recherche rapide de plage vers l'arrière/ vers l'avant
*1	MP3/WMA/AAC: Sélection d'un dossier
*2	Localisez un dossier particulier*3 (pour MP3/WMA/ AAC) ou une plage directement.

*1 En maintenant une de ces touches pressée, vous pouvez afficher la liste des dossiers (voir page 11).

*2 Appuyez sur ces touches pour choisir un numéro de 1 à 6; maintenez pressées ces touches pour choisir un numéro de 7 à 12.

*3 Il faut qu'un numéro de 2-chiffres soit affecté au début du nom des dossiers—01, 02, 03, etc.

Après avoir appuyé sur M MODE, appuyez sur les touches suivantes pour...

 	<p>Sauter 10 pages MP3/WMA/AAC: À l'intérieur du même dossier</p>
 	<p>Repeat Track: Répéter la plage actuelle</p> <p>Repeat Folder: MP3/WMA/AAC: Répéter le dossier actuel</p>
 	<p>Random Folder: MP3/WMA/AAC: Reproduire aléatoirement toutes les plages du dossier actuel, puis toutes les plages des dossiers suivants</p> <p>Random Disc: Reproduire aléatoirement toutes les plages</p>

- Vous pouvez aussi annuler le mode de lecture en choisissant "Off" ou en appuyant sur la touche numérique 4 ().

Sélection d'un dossier/plage sur la liste (uniquement pour les fichiers MP3/WMA/AAC)

- Quand  apparaît sur l'affichage, vous pouvez retourner à l'écran précédent en appuyant sur la touche numérique 3.

1 MODE



2 Choisissez "LIST".



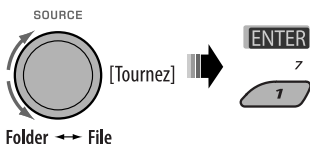

3 Choisissez le type de liste.

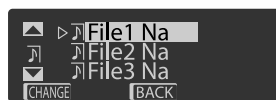

4 Choisissez un élément.



Ex.: Quand "File" est choisi à l'étape 3

- Vous pouvez aller directement à une autre liste en appuyez répétitivement sur la touche numérique 5 () ou 6 ().

5 Passez à l'option choisie.

- Ⓐ Si la Liste des fichiers est choisie

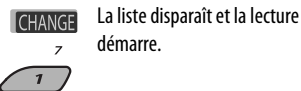

- Ⓑ Si la Liste des dossiers est choisie



- Si le dossier actuel est choisi. La liste des fichiers apparaît, puis répétez les étapes 4 et 5 Ⓐ pour démarrer la lecture.
- Si un autre dossier est choisi, la lecture démarre à partir du premier fichier du dossier choisi.

Écoute du périphérique USB

Vous pouvez connecter un périphérique USB à mémoire de grande capacité tel qu'une mémoire USB, un lecteur audio numérique*1, un disque dur portable, etc. à cet appareil.

- Vous pouvez aussi connecter un iPod Apple au câble USB à partir de l'arrière de l'appareil. Pour en savoir plus, référez-vous aux pages 24 – 26.

Cet appareil peut reproduire les plages MP3/WMA/WMA-DRM10*1/AAC*2/WAV stockées sur un périphérique USB.

*1 Vous pouvez connecter des périphériques MTP (Media Transfer Protocol) et USB à mémoire de grande capacité. Référez-vous aussi à la page 40.

*2 Cet appareil peut reproduire les fichiers AAC codés en utilisant iTunes. Cet appareil ne peut pas reproduire les fichiers codés FairPlay.

Toutes les plages sont reproduites répétitivement jusqu'à ce que vous changiez la source ou détachiez le périphérique USB.

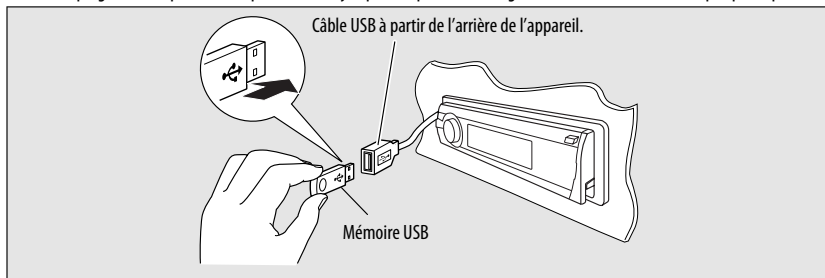

Si un périphérique USB est connecté...

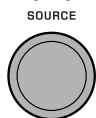

La lecture démarre à partir de l'endroit où elle a été interrompue la dernière fois.

- Si un périphérique USB différent est actuellement connecté à l'appareil, la lecture démarre à partir du début.

Pour arrêter la lecture et détacher le périphérique USB

Tirez en ligne droite pour le détacher le périphérique.

- Appuyez sur SOURCE pour écouter une autre source de lecture.

Vous pouvez commander le périphérique USB de la même façon que les fichiers sur un disque. (Voir les pages 10 et 11.)

- Vous pouvez écouter les fichiers WAV en suivant les opérations pour les fichiers MP3/WMA/AAC données aux pages 10 et 11.

Attention:

- Éviter d'utiliser le périphérique USB s'il peut gêner une conduite en toute sécurité.
- Ne déconnectez puis ne reconnectez pas le périphérique USB répétitivement pendant que "Reading" apparaît sur l'affichage.
- Ne démarrez pas le moteur de la voiture si un périphérique USB est connecté.
- Il se peut que cet appareil ne puisse pas lire des fichiers en fonction du type de périphérique USB.
- Le fonctionnement et l'alimentation peuvent ne pas fonctionner comme prévu pour certains périphériques USB.
- Vous ne pouvez pas connecter un ordinateur au câble USB à l'arrière de cet appareil.
- Assurez-vous que toutes les données importantes ont été sauvegardées pour éviter toute perte de données.
- Ne laissez pas un périphérique USB dans la voiture, exposé aux rayons directs du soleil ou aux hautes températures pour éviter toute déformation ou tout dommage du périphérique.
- Certains périphériques USB peuvent ne pas fonctionner immédiatement après la mise sous tension de l'appareil.
- Pour en savoir plus sur les opérations USB, voir page 40.

Utilisation d'appareil Bluetooth®



Bluetooth est une technologie de communication radio à courte distance pour les appareils portables tels que les téléphones portables, les ordinateurs portables, etc. Les appareils Bluetooth peuvent être connectés sans câble et communiquer les uns avec les autres.

- Référez-vous à la liste (comprise dans la boîte) pour voir les pays où vous pouvez utiliser la fonction Bluetooth®.

Profile Bluetooth

Cet appareil prend en charge les profils Bluetooth suivants:

- HFP (Hands-Free Profile-Profil mains libres) 1.5
- OPP (Object Push Profile-Profil de poussée d'objet) 1.1
- A2DP (Advanced Audio Distribution Profile-Profil de distribution audio avancé) 1.2
- AVRCP (Audio/Video Remote Control Profile-Profil de télécommande audio/vidéo) 1.3

Caractéristiques

Vous pouvez commander les périphériques Bluetooth à travers cet appareil de la façon suivante:

- Réception d'un appel
- Pour faire un appel—à partir du répertoire téléphonique, à partir de l'historique des appels (Appels passés/Appels reçus), en composant le numéro, avec les numéros pré-réglés, par commande vocale.
- Vous informe de l'arrivée d'un message textuel
- Lecture d'un lecteur audio Bluetooth

Référez-vous aussi aux instructions fournies avec le périphérique Bluetooth.

■ Connexion d'un périphérique Bluetooth pour la première fois

Pairage et code PIN

Quand vous connecter un périphérique Bluetooth à l'appareil pour la première fois, faites les pairage entre l'appareil et le périphérique. Le pairage permet aux périphériques Bluetooth de communiquer entre eux. Pour réaliser le pairage, vous pouvez avoir besoin d'entrer le code PIN (numéro d'identification personnel) du périphérique Bluetooth que vous souhaitez connecter.

- Une fois que la connexion est établie, le périphérique reste enregistré dans cet appareil même si vous réinitialisez l'appareil. Un maximum de cinq appareils peuvent être enregistrés en tout.
- Un seul appareil pour Téléphone Bluetooth et un appareil pour Audio Bluetooth peuvent être connectés en même temps.
- Pour utiliser la fonction fonction Bluetooth, vous devez mettre en service la fonction Bluetooth du périphérique.

Préparation: Réglez l'appareil pour mettre en service la fonction Bluetooth.

- Quand **BACK** apparaît sur l'affichage, vous pouvez retourner à l'écran précédent en appuyant sur la touche numérique 3.

1 Pendant l'écoute d'une source...

PHONE

2 Choisissez "Device".



3 Choisissez "New Pairing".

SOURCE

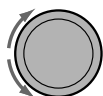

[Tournez]

ENTER

7



Suite à la page suivante

4 Entrez un code PIN (numéro d'identification personnel) dans l'appareil.

- Vous pouvez entrer n'importe quel nombre (entre 1 et 16 chiffres). [Réglage initial: 0000]
- Pour entrer un code PIN de moins de 4 chiffres, effacez d'abord le code PIN initial (0000) en appuyant sur la touche numérique 5 (**CLEAR**).

* Certains périphériques ont leur propre code PIN. Entrez le code PIN spécifié sur l'appareil.

- 1 Déplacez-vous à la position du chiffre suivant (ou précédent).



- 2 Choisissez un nombre.

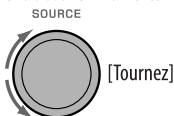

- 3 Répétez les étapes 1 et 2 jusqu'à ce que le code PIN soit entré complètement.

- 4 Vérifiez l'entrée.



5 Utilisez l'appareil cible Bluetooth (pendant que "Open..." clignote sur l'écran).

Sur le périphérique à connecter, entrez le même code PIN que vous venez juste d'entrer sur cet appareil.

"Connecting..." clignote, puis "Pairing Ok" ou "Connected [et le nom du périphérique]" apparaît sur l'affichage quand le périphérique est connecté. Vous pouvez maintenant utiliser le périphérique via cet appareil.

- ☛ apparaît quand la connexion est établie.

Le périphérique reste enregistré même après que vous le déconnectez. Utilisez "**Cnct Phone**" ou "**Cnct Audio**" (ou mettez en service "**Auto Cnct**") pour connecter le même périphérique la prochaine fois. (Référez-vous à ce qui suit et à la page 36.)

Suppression d'un appareil enregistré

Réalisez les étapes 1 et 2 de la page 13, puis...

- 1 Choisissez "Del Pairing".



- 2 Choisissez le périphérique que vous souhaitez supprimer.



- 3 Supprimez la sélection.



- Appuyez sur la touche numérique 3 pour choisir "No" ou retournez à l'étape 1.

Connexion d'un périphérique enregistré

Réalisez les étapes 1 et 2 de la page 13, puis...

- 1 Choisissez "Cnct Phone" ou "Cnct Audio".



- 2 Choisissez le périphérique souhaité.



"Connecting..." clignote, puis "Connected (et le nom du périphérique)" apparaît sur l'affichage quand le périphérique est connecté.

Vous régler l'appareil pour vous connecter automatiquement au périphérique Bluetooth quand l'autoradio est mis sous tension. (Référez-vous à "Auto Cnctt" à la page 36.)

Déconnexion d'un périphérique

Réalisez les étapes 1 et 2 de la page 13, puis...

Choisissez "Discn Phone" ou "Discn Audio".



"Disconnecting..." clignote, puis "Disconnected (et le nom du périphérique)" apparaît sur l'affichage quand le périphérique est déconnecté.

Utilisation d'un téléphone portable Bluetooth

Pour faire un appel

Vous pouvez faire des appels mains libres en utilisant l'appareil.

Le microphone intégré se trouve derrière ce coin de l'appareil.

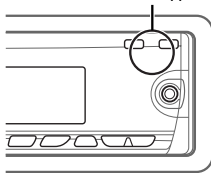

Les sons sortent des enceintes connectées.

- Quand **BACK** apparaît sur l'affichage, vous pouvez retourner à l'affichage précédent en appuyant sur la touche numérique 3.

1

PHONE

2 Choisissez "Call".



3 Choisissez la méthode pour faire un appel.



- **Dialed***: Affiche la liste des numéros de téléphone que vous avez composés. Passez à l'étape suivante.
 - **Received***: Affiche la liste des appels reçus. Passez à l'étape suivante.
 - **Phonebook**: Affiche le nom/numéro de téléphone du répertoire téléphonique de l'appareil. Passez à l'étape suivante. Pour faire une copie de la mémoire du répertoire téléphonique, référez-vous à la page 17.
 - **Preset**: Affiche la liste des numéros préregistrés. Passez à l'étape suivante. Pour préregistrer les numéros, référez-vous à la page 17.
 - **Dial Number**: Affiche l'écran d'entrée de numéro de téléphone. Référez-vous à "Comment entrer un numéro de téléphone" à la page 16.
 - **Voice Dial** (accessible uniquement quand le téléphone portable connecté possède un système de reconnaissance vocale): Dites le nom (mots enregistrés) que vous souhaitez appeler.
- * S'affiche uniquement quand le numéro composé ou reçu est fait via cet appareil.

4 Choisissez le nom/numéro de téléphone/numéro préregistré que vous souhaitez appeler.

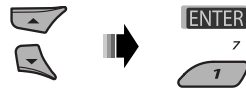

- Quand le son est coupé ou interrompu lors de l'utilisation d'un périphérique Bluetooth, mettez l'appareil hors tension puis de nouveau sous tension.
 - Si le son n'est toujours pas rétabli, connectez de nouveau le périphérique. (Référez-vous à "Connexion d'un périphérique enregistré" à la page 14.)

Suite à la page suivante

Quand un appel arrive....

La source change automatiquement sur "Bluetooth".



- Le numéro de téléphone apparaît (s'il a été obtenu).

Quand "Auto Answer" est en service....

L'appareil répond automatiquement aux appels entrant, voir page 36.

- Quand "Auto Answer" (réponse automatique) est hors service, appuyez sur n'importe quelle touche (sauf ϕ /I/ATT/molette de commande) pour répondre à un appel entrant.
- Vous pouvez ajuster le niveau de volume du microphone (voir page 36).

Pour terminer ou refuser un appel entrant

Maintenez pressée n'importe quelle touche (sauf ϕ /I/ATT/molette de commande).

- Quand "Auto Answer" est réglé sur "Reject", l'appareil refuse n'importe quel appel entrant.

Pour répondre à un appel en attente

Si votre téléphone portable est muni d'une fonction de mise en attente des appels, vous pouvez mettre l'appel actuel en garde et répondre à l'appel en attente.

Appuyez sur n'importe quelle touche (sauf ϕ /I/ATT/molette de commande).

- Pour rétablir un appel en garde, appuyez de nouveau sur n'importe quelle touche (sauf ϕ /I/ATT/molette de commande).
- Quand vous terminez un appel, vous pouvez prendre l'autre.

Quand un message textuel arrive....





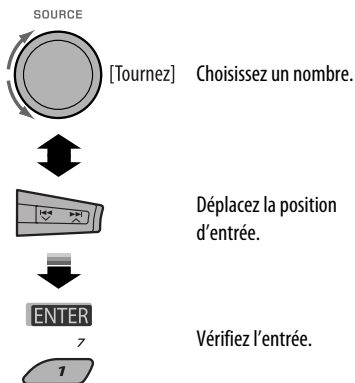

Si le téléphone portable est compatible avec les messages textuels et que "MSG Notice" est réglé sur "On" (voir page 36), l'appareil sonne et "Received Message" apparaît sur l'affichage pour vous informer de l'arrivée d'un message.

- Vous ne pouvez pas modifier ou envoyer un message avec cet appareil.

Comment entrer un numéro de téléphone



Comment supprimer un numéro de téléphone

- 1  PHONE
 - 2 Choisissez "Call".

 - 3 Afficher la liste des numéros de téléphone en utilisant une des méthodes de composition (voir l'étape 3 de "Pour faire un appel" à la page 15).
 - 4 Choisissez le nom/numéro de téléphone que vous souhaitez supprimer.

 - 5 Supprimez la sélection.

"

- Appuyez sur la touche numérique 6 () pour supprimer tous les numéros apparaissant à l'étape 3.

Comment copier le répertoire téléphonique

Vous pouvez copier la mémoire du répertoire téléphonique d'un téléphone portable dans cet appareil.

- Quand **BACK** apparaît sur l'affichage, vous pouvez retourner à l'écran précédent en appuyant sur la touche numérique 3.

1



2 Choisissez "Settings".



3 Choisissez "PhoneBook".



4 Entrez le code PIN sur cet appareil et sur le téléphone Bluetooth.

- Référez-vous à l'étape 4 de la page 14.

5

Receiving
00/50

Utilisez le téléphone portable cible. (Pendant que "Receiving 00/50" apparaît sur l'affichage.) Entrez le même code PIC (que celui que vous avez entré à l'étape 4) sur le téléphone portable, puis transférez la mémoire du répertoire téléphonique sur ce appareil. (Référez-vous au manuel d'instructions fourni avec votre téléphone portable.)

Préréglage d'un numéro de téléphone

Vous pouvez préréglager un maximum de six numéros de téléphone.

- Quand **BACK** apparaît sur l'affichage, vous pouvez retourner à l'écran précédent en appuyant sur la touche numérique 3.

1 Affichez le numéro de téléphone que vous souhaitez préréglager en utilisant une des options "Call".

2 Choisissez un numéro de téléphone.



Vous pouvez aussi entrer un nouveau numéro de téléphone (référez-vous aussi à "Comment entrer un numéro de téléphone" à la page 16) pour le mémoriser.

3 Choisissez un numéro de préréglage à mémoriser.

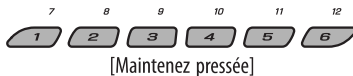

Pour appeler un numéro préréglé

Pendant le mode Bluetooth audio...



- Vous pouvez aussi appeler un numéro préréglé en utilisant "Preset" dans les options "Call" (voir page 15).

Commutation du support de conversation (l'appareil/téléphone portable)

Pendant une conversation téléphonique...



☎/1/ATT

Puis, continuez votre conversation en utilisant l'autre support.





- Les opérations peuvent différer en fonction du périphérique Bluetooth connecté.

Suite à la page suivante

Utilisation d'un lecteur audio Bluetooth

- Les opérations et les indications de l'affichage diffèrent en fonction de leur disponibilité sur le lecteur audio connecté.

<p>SOURCE</p> 	<p>Choisissez "BT-AUDIO".</p> <p>Si la lecture ne démarre pas automatiquement, utilisez le lecteur audio Bluetooth pour démarrer la lecture.</p>
---	---



	<p>[Appuyez sur la touche] Saut vers l'arrière/saut vers l'avant</p> <p>[Maintenez pressée] Recherche vers l'arrière/recherche vers l'avant</p>
	<p>Choisissez un groupe/dossier.</p>
	
	<p>Démarre/met en pause la lecture.</p>

- Référez-vous aussi aux pages 14 et 15 pour connecter/déconnecter/supprimer un périphérique enregistré.

Informations sur le système Bluetooth:

Si vous souhaitez recevoir plus d'informations sur le système Bluetooth, consultez le site web de JVC suivant: <<http://www.jvc-victor.co.jp/english/car/>>.

Après avoir appuyé sur M MODE, appuyez sur les touches suivantes pour...

	<p>Repeat Track: Répéter la plage actuelle</p> <p>Repeat All: Répétition de toutes les plages</p> <p>Repeat Group: Répétition de toutes les plages du groupe actuel</p>
	<p>Random All: Reproduire aléatoirement toutes les plages</p> <p>Random Group: Lecture aléatoire de toutes les plages du groupe actuel</p>

- Vous pouvez aussi annuler le mode de lecture en choisissant "Off".

Écoute d'une émission HD Radio™

Avant de commencer, connectez **le tuner HD Radio**, KT-HD300 (vendu séparément) à la prise du changeur de CD à l'arrière de l'appareil.

Qu'est-ce que la technologie HD Radio?

La technologie HD Radio permet de diffuser un son numérique de grande qualité—la bande AM numérique a une qualité équivalente à la bande FM (en stéréo) et la bande FM numérique a une qualité équivalente aux CD—sans bruits statiques et avec une réception claire. De plus, les stations peuvent offrir des textes et des données, tels que les noms des artistes et les titres des morceaux.

- Quand le tuner HD Radio est connecté, il peut aussi recevoir les émissions analogiques conventionnelles.
- Beaucoup de stations HD Radio offrent aussi plus d'un canal de programmes. Ce service est appelé multiplex.
- Pour en savoir plus sur les stations HD Radio dans votre région, consultez le site www.hdradio.com <<http://www.hdradio.com>>.

Référez-vous aussi aux pages 8 à 10 pour les opérations de base de la radio.

Lors de la réception d'une station HD Radio...

Le signe d'appel de la station apparaît.



Lors de la réception de canaux multiplex HD Radio...

Les quatre premières lettres du signe d'appel Numéro du canal



Choisissez le canal souhaité.

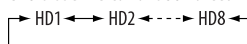

Recherche de station HD Radio uniquement

1

MODE



2



Changement du mode de réception HD Radio

Lors de la réception d'une émission HD Radio, l'appareil accorde un signal numérique ou analogique automatiquement en fonction des conditions de réception.

1

Lors de l'écoute d'une station HD Radio...

MODE



Suite à la page suivante

2

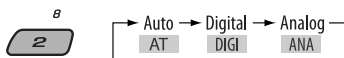

[S'allume] Lors du maintien de la réception numérique

[Clignote] Lors du maintien de la réception analogique

Auto: [Réglage initial] Commute automatiquement entre les signaux numériques et analogiques

Digital: Accord des signaux numériques uniquement

Analog: Accord des signaux analogiques uniquement

- Si aucune son ne peut être entendu avec le réglage actuellement choisi, changez le réglage sur "Analog" ou "Digital".
- Le réglage change automatiquement sur "Auto" si vous accordez une autre station ou changez de station, ou si vous mettez l'appareil hors tension.
- Ce réglage n'a pas d'effet pour les stations FM/AM conventionnelles.
- Si la station radio force le mode de réception sur le mode numérique ou analogique, l'indicateur DIGI ou ANA s'allume.

Écoute du changeur de CD

Il est recommandé d'utiliser un changeur de CD JVC compatible MP3 avec votre autoradio. Vous pouvez connecter un changeur de CD à la prise de changeur de CD à l'arrière de l'appareil.

- Vous pouvez uniquement reproduire les CD ordinaire (y compris les CD Text) et les disques MP3.

Préparation: Assurez-vous que "Changer" est choisi pour le réglage de l'entrée extérieure, voir page 33.

1		Choisissez "CD-CH".
2		Choisissez le disque à reproduire. [Appuyez sur la touche] Pour choisir un numéro de disque de 1 à 6. [Maintenez pressée] Pour choisir un numéro de disque de 7 à 12.



	[Appuyez sur la touche] Sélection d'une plage [Maintenez pressée] Recherche rapide de plage vers l'arrière/vers l'avant
	MP3: Sélection de dossiers

Choisissez un disque/dossier/plage sur la liste.

Référez-vous à "Sélection d'un dossier/plage sur la liste (uniquement pour les fichiers MP3/WMA/AAC)" à la page 11.
 Choisissez "Disc" à l'étape 3 pour afficher la liste des disques du changeur de CD.

* En maintenant une de ces touches pressée, vous pouvez afficher la liste des disques (voir page 11).

Après avoir appuyé sur M MODE, appuyez sur les touches suivantes pour...

	<p>Sauter 10 plages MP3: À l'intérieur du même dossier</p>
	<p>Repeat Track: Répéter la plage actuelle</p> <p>Repeat Folder: MP3: Répétition de toutes les plages du dossier actuel</p> <p>Repeat Disc: Répétition de toutes les plages du disque actuel</p>

	<p>Random Folder: MP3: Lecture aléatoire de toutes les plages du dossier actuel, puis de toutes les plages du dossier suivant</p> <p>Random Disc: Lecture aléatoirement de toutes les plages du disque actuel</p> <p>Random All: Reproduit aléatoirement toutes les plages des disques dans le magasin.</p>
--	--

- Vous pouvez aussi annuler le mode de lecture en choisissant "Off" ou en appuyant sur la touche numérique 4 (OFF).

Écoute de la radio satellite

Avant de commencer, connectez un des appareils suivants (vendu séparément) à la prise du changeur de CD à l'arrière de l'appareil.

- **Interface de radio satellite SIRIUS JVC, KS-SRA100**, pour écouter la radio satellite SIRIUS.
- **Adaptateur JVC Smart Digital, XMDJVC100**, pour écouter la radio satellite XM.

Mise à jour des informations GCI (Informations de commande globale)

- Si les canaux ont été mis à jour après la souscription, la mise à jour démarre automatiquement. L'affichage suivant apparaît et aucun son n'est entendu:
 - Pour la radio satellite SIRIUS: "Updating XX%* Completed"
 - Pour la radio satellite XM: "UPDATING"
 - La mise à jour dure plusieurs minutes.
 - Pendant la mise à jour, vous ne pouvez pas utiliser votre radio satellite.
- * Change chaque fois que 20% de la mise à jour est terminée (ex. 20%, 40%, 60%)

Activez votre souscription SIRIUS après la connexion

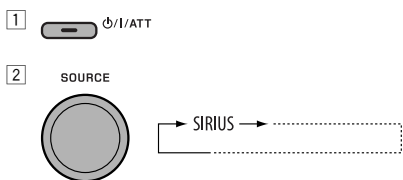

- 3 Vérifiez votre numéro d'identification SIRIUS (SIRIUS ID), référez-vous à la page 33.
- 4 Contactez SIRIUS sur Internet à <<http://activate.siriusradio.com/>> pour activer votre souscription ou appelez le numéro vert SIRIUS au 1-888-539-SIRIUS (7474).
"Sub Updated Press Any Key" défille sur l'affichage une fois la souscription est terminée.

La radio satellite SIRIUS commence à mettre à jour tous les canaux SIRIUS.
Une fois terminé, la radio satellite SIRIUS accorde le canal préréglé CH184.

Suite à la page suivante

Activez votre suscription XM après la connexion

- Seuls les canaux 0, 1 et 247 sont disponibles avant l'activation.

1  ϕ /I/ATT

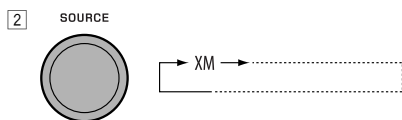





Le tuner universel XMDirect™ démarre la mise à jour de tous les canaux XM. "Channel 1" est accordé automatiquement.

3 Vérifiez le numéro d'identification de votre radio satellite XM sur le boîtier du tuner universelle XMDirect™ ou accordez le "Channel 0" (voir page 23).

4 Contactez la radio satellite XM sur Internet à l'adresse <<http://xmradio.com/activation/>> pour activer votre suscription ou appelez le 1-800-XM-RADIO (1-800-967-2346).

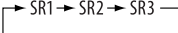
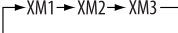
Une fois cette procédure terminée, l'appareil accorde un des canaux disponibles (Canal 4 ou supérieur).

1		<p>Choisissez "SIRIUS" ou "XM".</p>
2		<p>Sélection de la bande.</p> <p>SIRIUS: </p> <p>XM: </p>
3		<p>Choisissez une catégorie.</p> <p>SIRIUS: Si vous choisissez "ALL", vous pouvez accorder tous les canaux de toutes les catégories.</p>
4		<p>Choisissez un canal à écouter.</p> <ul style="list-style-type: none"> • Maintenir la touche pressée permet de changer les canaux rapidement. • Pendant la recherche, les canaux invalides et ceux auxquels vous n'avez pas souscrits sont sautés. <p>XM: Si vous ne choisissez pas de canal avant 15 secondes, la catégorie choisie à l'étape 3 est annulée. Vous pouvez choisir tous les canaux de toutes les catégories maintenant (y compris les canaux sans catégorie).</p>

Vérification du numéro d'identification de la radio satellite XM

Lors de la sélection de "XM1", "XM2" ou "XM3", choisissez le "Channel 0".



"RADIO ID" et le numéro d'identification à 8 chiffres (alphanumérique) apparaissent alternativement sur l'affichage.

Pour annuler l'affichage du numéro d'identification, choisissez un autre canal que le "Channel 0".

Pour changer les informations affichées lors de l'écoute d'un canal



Nom de la catégorie → Nom du canal →
Nom de l'artiste/compositeur* → Nom du
morceau/programme → Indicateur de niveau
sonore → (retour au début)

* Uniquement pour la radio satellite SIRIUS.

Mémorisation des canaux

Vous pouvez pré-régler six stations pour chaque bande.

- Quand **BACK** apparaît sur l'affichage, vous pouvez retourner à l'écran précédent en appuyant sur la touche numérique 3.
- Quand **←** / **→** apparaît sur l'affichage, vous pouvez passer sur d'autres listes en appuyant répétitivement sur la touche numérique 5 ou 6.

Ex.: Mémorisation d'un canal SIRIUS sur le numéro de pré-réglage 4 de la bande SR1.

1 Accordez le canal que vous souhaitez écouter.

- Si vous maintenez pressée la touche BAND, la liste des canaux pré-réglés apparaît (allez à l'étape 5).

2

MODE



3 Choisissez "LIST".

LIST

12



4 Choisissez "Preset".



5 Choisissez le numéro de pré-réglage sur lequel vous souhaitez mémoriser le programme.

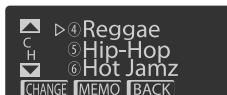

6 Mémorisez le canal.

MEMO

8



Écoute d'un canal de l'utilisateur

1 Affichez la liste des canaux pré-réglés, puis choisissez le numéro de pré-réglage que vous souhaitez écouter.

2 Passez au canal choisi.

CHANGE

7



Suite à la page suivante

Sélection d'une catégorie/canal sur la liste

- Quand **BACK** apparaît sur l'affichage, vous pouvez retourner à l'écran précédent en appuyant sur la touche numérique 3.
- Quand **←** / **→** apparaît sur l'affichage, vous pouvez passer sur d'autres listes en appuyant répétitivement sur la touche numérique 5 ou 6.

Ex.: Lors de l'écoute de la radio satellite SIRIUS.

1 Pour choisir une catégorie

- 1 Suivez les étapes 2 à 4 de "Mémoire des canaux" à la page 23.
 - À l'étape 4, choisissez "Category".

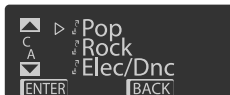

Le premier canal de la catégorie choisie est accordé.

- Maintenir **▲**/**▼** pressée vous permet aussi d'afficher la liste des catégories lors de l'écoute d'un canal.
- 2 Choisissez une catégorie.

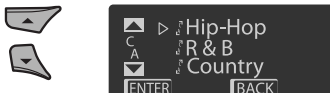

Pour choisir un canal

- 1 Suivez les étapes 2 à 4 de "Mémoire des canaux" à la page 23.
 - À l'étape 4, choisissez "Channel".

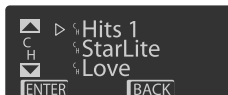

- 2 Choisissez un canal.

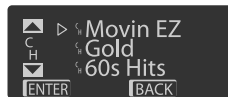

2 Passez à l'option choisie.

ENTER



Écoute de iPod

Vous pouvez reproduire les morceaux se trouvant dans un iPod Apple en:

- Connexion avec le câble USB fourni avec votre iPod au câble USB provenant de l'arrière de l'appareil.
- Connectant l'adaptateur d'interface pour iPod, KS-PD100 (vendu séparément) à la prise du changeur de CD à l'arrière de l'appareil.

Préparation: Assurez-vous que "Changer" est choisi pour le réglage de l'entrée extérieure, voir page 33.





- Vous pouvez commander la lecture à partir de cet appareil.
- Déconnecter iPod arrête la lecture. Appuyez sur **SOURCE** pour écouter une autre source de lecture.
- Pour plus d'information, référez-vous aussi au mode d'emploi fourni pour votre iPod.

Attention:

- Éviter d'utiliser iPod s'il peut gêner une conduite en toute sécurité.
- Assurez-vous que toutes les données importantes ont été sauvegardées pour éviter toute perte de données.





















1	—	<p>Connectez un iPod au câble USB ou via le KS-PD100.</p> <p>La lecture démarre automatiquement à partir de l'endroit où elle a été interrompue la dernière fois.</p> <ul style="list-style-type: none"> • Si le iPod est connecté, appuyez sur SOURCE pour choisir "USB-iPod" ou "iPod" comme source de lecture.
2		<p>Choisissez une plage.</p>
3	—	<p>Ajustez le volume et le son comme vous le souhaitez. (Voir les pages 28 à 30).</p>

Commande de la lecture à partir de l'appareil





Touche	Dans le cas d'un iPod connecté via le KS-PD100.	Dans le cas d'un iPod connecté au câble USB
	<p>[Appuyez sur la touche] Va à la plage suivante ou précédente</p> <p>[Maintenez pressée] Permet de réaliser une recherche rapide vers l'avant ou vers l'arrière pendant la lecture</p>	<p>[Appuyez sur la touche] Va à la plage suivante ou précédente</p> <p>[Maintenez pressée] Permet de réaliser une recherche rapide vers l'avant ou vers l'arrière pendant la lecture</p>
 	<p>[Appuyez sur la touche] Appuyez sur ▲ pour afficher le menu principal. Appuyez sur ▼ pour faire une pause/reprendre la lecture.</p>	<p>[Maintenez pressée] Affichez le menu principal.</p> <p>[Appuyez sur la touche] Allez au menu principal de "Playlists", "Artists", "Albums", "Songs", "Podcasts", "Genres", "Composers", ou "Audiobooks" dans le menu principal.</p> <ul style="list-style-type: none"> • Appuyer sur les touches numériques (1 – 6) maintenir pressée 1 (7) et 2 (8) permet aussi de choisir les menus supérieurs pré-réglés.
	—	<p>[Appuyez sur la touche] Mettez en pause/reprenez la lecture.</p>

Suite à la page suivante

■ Sélection d'une plage à partir du menu

N°	Opérations	Dans le cas d'un iPod connecté via le KS-PD100.	Dans le cas d'un iPod connecté au câble USB
1	Entrez dans le menu principal.		 [Maintenez pressée] 
2	Choisissez le menu souhaité.	 Playlists ↔ Artists ↔ Albums ↔ Songs ↔ Genres ↔ Composers	 Playlists ↔ Artists ↔ Albums ↔ Songs ↔ Podcasts ↔ Genres ↔ Composers ↔ Audiobooks
3	Validez le choix.	 <ul style="list-style-type: none"> En maintenant pressée    /   vous pouvez faire un saut vers l'avant pendant la recherche de morceaux dans le menu principal. 	 <ul style="list-style-type: none"> En maintenant pressée     , vous pouvez démarrer directement la lecture de l'élément choisi. En maintenant pressée la touche    , vous pouvez retourner à l'affichage principal. En maintenant pressée  /  vous pouvez faire un saut vers l'avant dans chaque hiérarchie du menu principal.
		<ul style="list-style-type: none"> Si une plage est sélectionnée, la lecture démarre automatiquement. Si l'élément choisi à un autre niveau, ce niveau est affiché. Répétez les étapes 2 et 3 jusqu'à ce que la plage souhaitée soit reproduite. 	

Après avoir appuyé sur M MODE, appuyez sur les touches suivantes pour...

 <small>B</small> 	<p>Repeat One: Même que "Répéter Un".</p> <p>Repeat All: Même que "Répéter Tous".</p> <p>Repeat Off: Annulation.</p>
 <small>9</small> 	<p>Random Album*: Même que "Aléatoire Albums".</p> <p>Random Song: Même que "Aléatoire Morceaux".</p> <p>Random Off: Annulation.</p>

* Fonctionne uniquement si vous choisissez "All Albums" ou "All" dans "Albums" du menu principal "MENU".

Le mode de sélection de menu est annulé:

- Si aucune opération n'est effectuée pendant environ:
 - 5 secondes dans le cas d'un iPod connecté via le KS-PD100.
 - 15 secondes dans le cas d'un iPod connecté au câble USB.
- Quand vous validez le choix d'une plage.



Écoute d'un autre appareil extérieur

Vous pouvez connecter un appareil extérieur à :

- la prise de changeur de CD à l'arrière de cet appareil en utilisant les adaptateurs suivants:
 - **Adaptateur d'entrée de ligne**, KS-U57
 - **Adaptateur d'entrée auxiliaire**, KS-U58

Préparation: Assurez-vous que "Ext In" est choisi pour le réglage de l'entrée extérieure, voir page 33.

- Prise d'entrée AUX (auxiliaire) sur le panneau de commande.

1		Choisissez "EXT IN" ou "AUX IN".
2	—	Mettez l'appareil connecté sous tension et démarrez la lecture de la source.
3		Ajuste le volume.
4	—	Ajustez le son comme vous le souhaitez (voir pages 28 à 30).



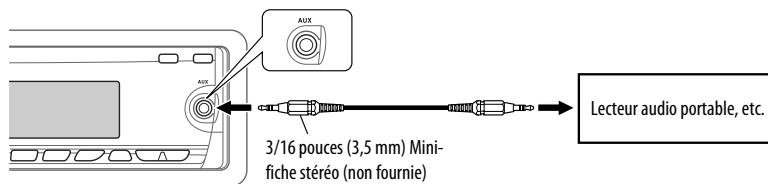

FRANÇAIS

Connexion d'un appareil extérieur à la prise d'entrée AUX

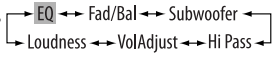

Sélection d'un mode sonore préreglé

Vous pouvez sélectionner un mode sonore préreglé adapté à votre genre de musique (iEQ: égaliseur intelligent).

1		Entrez en mode de réglage du son.
2		Choisissez "EQ". 
3	 [Tournez]	Choisissez "On". <ul style="list-style-type: none"> • Si "Bypass" est choisi, vous pouvez écouter le mode sonore original enregistré. PURE s'allume sur l'affichage.
4		Choisissez un mode sonore préreglé.

Valeur préreglée pour chaque mode sonore

Mode sonore	Valeur préreglée				
	Band 1 (100 Hz)	Band 2 (320 Hz)	Band 3 (1 kHz)	Band 4 (3.2 kHz)	Band 5 (10 kHz)
USER	0	0	0	0	0
ROCK	+3	+2	0	+1	+1
CLASSIC	+2	+2	0	+1	0
POPS	0	+1	0	+1	+2
HIP HOP	+4	+1	-2	0	+1
JAZZ	+3	+2	+1	+2	+2

Ajustement du son

Vous pouvez ajuster les caractéristiques du son comme vous le souhaitez.

- Quand **BACK** apparaît sur l'affichage, vous pouvez retourner à l'écran précédent en appuyant sur la touche numérique 3 ou 6.

1



2

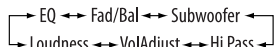

- Pour le réglage "EQ", référez-vous à la page 28.

3 Ajustez le réglage choisi.

A Fad/Bal (Fader/Balance)

- 1 Appuyez sur la touche numérique 1 (**SELECT**) pour passer à l'affichage de l'ajustement "Fad/Bal".
- 2 Ajustez la balance de sortie des enceintes en appuyant sur:
 - ▲/▼: entre les enceintes avant et arrière. [F6 à R6]
 - ◀◀▼/▶▶▲: entre les enceintes gauche et droite. [L6 à R6]

B Subwoofer

- 1 Appuyez sur la touche numérique 1 (**SELECT**) pour passer à l'affichage de l'ajustement "Subwoofer".
- 2 Utilisez ◀◀▼/▶▶▲ pour choisir une fréquence de coupure pour le caisson de grave.
 - Off*: Tous les signaux sont envoyés au caisson de grave.
 - 55Hz: Les fréquences supérieures à 55 Hz sont coupées.
 - 85Hz: Les fréquences supérieures à 85 Hz sont coupées.
 - 120Hz: Les fréquences supérieures à 120 Hz sont coupées.

- 3 Tournez la molette de commande pour ajuster le niveau de sortie du caisson de grave. [0 à 8]
 - 4 Appuyez sur la touche numérique 1 (**MORE**) pour passer à un autre niveau de réglage.
 - ◀◀▼/▶▶▲: choisissez la qualité pour LPF. [-12dB/oct ou -24dB/oct]
- Molette de commande: Tournez la molette de commande pour choisir la phase du caisson de grave. [0deg (normal) ou 180deg (inversé)]

* Si "Off" est choisi à l'étape 2, vous pouvez uniquement ajuster la phase du caisson de grave.

C Hi Pass (Filtre passe haut)

Tournez la molette de commande pour choisir la fréquence de coupure des enceintes avant/arrière. Faites se réglage en fonction du réglage LPF.

- Off: Tous les signaux sont envoyés aux enceintes avant/arrière.
- 62Hz: Les fréquences inférieures à 62 Hz sont coupées.
- 95Hz: Les fréquences inférieures à 95 Hz sont coupées.
- 135Hz: Les fréquences inférieures à 135 Hz sont coupées.

D VolAdjust, [-5 à +5]

Tournez la molette de commande pour ajuster le niveau d'entrée de chaque source (sauf FM). Ajustez ce réglage de façon que le niveau d'entrée corresponde au niveau sonore FM.

- Avant de réaliser un ajustement, choisissez la source que vous souhaitez ajuster.

E Loudness, (Off ou On)

Tournez la molette de commande pour choisir "Off" ou "On". Quand "On" est choisi, les basses et hautes fréquences sont accentuées pour produire un son plus équilibré aux faibles niveaux de volume.

4 Quittez le réglage.



Mémorisation de vos propres modes sonores

Vous pouvez ajuster les modes sonores et mémoriser votre propre ajustement.

- Quand **BACK** apparaît sur l'affichage, vous pouvez retourner à l'écran précédent en appuyant sur la touche numérique 6.

1



2

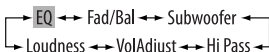

3 Choisissez un mode sonore.



4 Choisissez une plage de fréquences à ajuster.

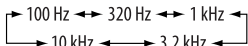

5 Ajustez les éléments du son de la plage de fréquences choisie.

- Appuyez sur $\leftarrow \leftarrow \leftarrow \triangleright \triangleright \triangleright \uparrow \downarrow$ pour choisir la bande de fréquence, puis appuyez sur $\blacktriangle / \blacktriangledown$ pour accentuer le niveau de la bande de fréquence choisie. [-6 à +6]
- Appuyez sur la touche numérique 5 (**FREQ**), puis tournez la molette de commande pour choisir la fréquence.
- Appuyez sur la touche numérique 5 (**Q**), puis tournez la molette de commande pour choisir la pente de qualité (Q).

6 Répétez les étapes 3 et 4 pour ajuster les autres bandes de fréquence.

7 Mémorisez les ajustements.

STORE



STORE



Éléments sonores ajustables

Éléments du son	Plage/réglages sélectionnables				
	Band 1 (100 Hz)	Band 2 (320 Hz)	Band 3 (1 kHz)	Band 4 (3.2 kHz)	Band 5 (10 kHz)
Fréquence	68 Hz 100 Hz 150 Hz	210 Hz 320 Hz 460 Hz	680 Hz 1 kHz 1.5 kHz	2.1 kHz 3.2 kHz 4.6 kHz	6.8 kHz 10 kHz 15 kHz
Niveau	-6 à +6	-6 à +6	-6 à +6	-6 à +6	-6 à +6
Q (pente Q)	Q0.7 Q1.0 Q1.4 Q2.0	Q0.7 Q1.0 Q1.4 Q2.0	Q0.7 Q1.0 Q1.4 Q2.0	Q0.7 Q1.0 Q1.4 Q2.0	Q0.7 Q1.0 Q1.4 Q2.0

Réglages généraux—PSM

Vous pouvez changer les options PSM (mode des réglages préférés) du tableau ci-dessous et des pages 32 à 34.

1 Accédez aux réglages PSM.



2 Choisissez une catégorie PSM.

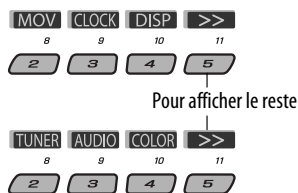

3 Choisissez une option PSM.



En appuyant répétitivement sur une de ces touches, vous pouvez aussi passer aux réglages des autres catégories.

4 Ajustez le réglage PSM choisi.

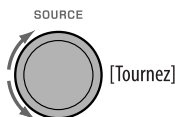

5 Répétez les étapes 2 à 4 pour ajuster les autres options PSM si nécessaire.

6 Terminez la procédure.



Catégorie	Indication	Élément (__ : Réglage initial)	Réglage, [page de référence]
MOV (séquence vidéo)	Demo Démonstration des affichages	<ul style="list-style-type: none"> • On • Off 	: La démonstration des affichages entre en service si aucune opération n'est réalisée pendant environ 20 secondes, [5]. : Annulation.
	LevelMeter Indicateur de niveau sonore	<ul style="list-style-type: none"> • Meter 1 • Meter 2 	: Choisissez les différents modèles d'indicateur de niveau. • Appuyez sur DISP pour afficher l'indicateur du niveau sonore choisi.
CLOCK	Clock Disp *1 Affichage de l'horloge	<ul style="list-style-type: none"> • On • Off 	: L'horloge apparaît sur l'affichage quand l'appareil est hors tension. : Annulation; appuyer sur DISP affiche l'horloge pendant environ 5 secondes quand l'appareil est hors tension, [5].

*1 Si l'alimentation de l'appareil n'est pas coupée quand vous coupez le contact de la voiture, il est recommandé de choisir "Off" pour ne pas user la batterie de la voiture.

Suite à la page suivante

Catégorie	Indication	Élément (__ : Réglage initial)	Réglage, [page de référence]
CLOCK	Clock Hr Ajustement des heures	1 – 12AM/ 1 – 12PM (0 – 23)	: Réglage initial: 1 (1:00AM), [5].
	Clock Min Ajustement des minutes	00 – 59	: Réglage initial: 00 (1:00AM), [5].
	24H/12H Mode d'affichage de l'heure	• 12Hours • 24Hours	: Référez-vous aussi à la page 5 pour le réglage.
	Clock Adj *2 Ajustement de l'horloge	• Auto • Off	: L'horloge intégrée est ajustée automatiquement en utilisant les données d'horloge fournies par le cana de la radio satellite. : Annulation.
	Time zone *2, *3 Fuseau horaire	—	: Choisissez votre zone d'habitation parmi les fuseaux horaires pour l'ajustement de l'horloge. Eastern, Atlantic, NewfndInd, Alaska, Pacific, Mountain, Central
	DST *2, *3 Heure d'été	• On • Off	: Mettez en service l'heure d'été si votre zone d'habitation y est soumise. : Annulation.
DISP (affichage)	Scroll *4, *5 Défilement	• Once • Auto • Off	: Fait défiler une fois les informations de la page. : Répète le défilement (à 5 secondes d'intervalle). : Annulation. (Maintenir pressée DISP permet de faire défiler l'affichage quel que soit ce réglage.)
	Dimmer Gradateur	• Auto • Off • On • Time Set	: Assombrit l'affichage quand vous allumez les feux de la voiture. : Annulation. : Assombrit l'éclairage de l'affichage de des touches. : Réglez la minuterie pour le gradateur, [34]. N'importe quelle heure – N'importe quelle heure
	From – To *6	—	: Réglage initial: 6PM – 7AM.
	Contrast Contraste	1 – 8 Réglage initial: 5	: Ajustez le contraste de l'affichage de façon que les indications soient nettes et lisibles.

*2 Est affiché uniquement quand la radio satellite SIRIUS ou XM est connectée.

*3 Est ajustable uniquement quand "Clock Adj" est réglé sur "Auto". Appuyez sur la touche numérique 1 (**MORE**) pour faire apparaître l'affichage de réglage.

*4 Certains caractères ou symboles n'apparaissent pas correctement (ou un blanc apparaît à leur place) sur l'affichage.

*5 Non disponible pour le défilement de texte HD Radio.

*6 Peut être ajusté uniquement quand "Dimmer" est réglé sur "Time Set".

Catégorie	Indication	Élément (__: Réglage initial)	Réglage, [page de référence]
DISP (affichage)	LCD Type Type d'affichage	<ul style="list-style-type: none"> • Auto • Positive • Negative 	<ul style="list-style-type: none"> : Un affichage positif est choisi pendant la journée*7; alors qu'un affichage négatif est utilisée pendant la nuit *7. : L'affichage positif est utilisé. : L'affichage négatif est utilisé.
	Tag Affichage des balises	<ul style="list-style-type: none"> • On • Off 	<ul style="list-style-type: none"> : Affiche les balises lors de la lecture d'une plage MP3/WMA/AAC/WAV. : Annulation.
TUNER	IF Band Bande de la fréquence intermédiaire	<ul style="list-style-type: none"> • Auto • Wide 	<ul style="list-style-type: none"> : Augmente la sélectivité du tuner pour réduire les interférences entre les stations adjacentes. (L'effet stéréo peut être perdu.) : Il y a des interférences des stations adjacentes, mais la qualité du son n'est pas dégradée et l'effet stéréo est conservé.
	AreaChange Intervalle des canaux du tuner	<ul style="list-style-type: none"> • US • EU • SA 	<ul style="list-style-type: none"> : Lors de l'utilisation de l'appareil en Amérique du Nord/Centrale/du Sud. L'intervalle de fréquences AM/FM est réglé sur 10 kHz/200 kHz. : Lors de l'utilisation de l'appareil dans les autres régions. L'intervalle des fréquences AM/FM est réglé sur 9 kHz/50 kHz (100 kHz pendant la recherche automatique). : Lors de l'utilisation de l'appareil dans les pays d'Amérique du Sud ou l'intervalle FM est de 100 kHz. L'intervalle AM est réglé sur 10 kHz.
	Sirius ID *8 SIRIUS ID	—	<ul style="list-style-type: none"> : Les 12 chiffres du numéro d'identification SIRIUS apparaissent sur l'affichage, [21].
AUDIO	Ext Input *9 Entrée extérieure	<ul style="list-style-type: none"> • Changer • Ext In 	<ul style="list-style-type: none"> : Pour utiliser un changeur de CD JVC, [20], ou un iPod Apple, [24]. : Pour utiliser n'importe quel autre appareil extérieur, [27].
	Beep Tonalité sonore des touches	<ul style="list-style-type: none"> • On • Off 	<ul style="list-style-type: none"> : Met en service la tonalité sonore des touches. : Met hors service la tonalité sonore des touches.
	AudioBooks *10 Commande de vitesse de "Audiobook"	<ul style="list-style-type: none"> • Normal • Faster • Slower 	<ul style="list-style-type: none"> : Vous pouvez choisir la vitesse de lecture du fichier sonore "Audiobook" dans votre iPod. • L'article sélectionné initialement dépend de votre réglage iPod.
	Amp Gain Commande du gain de l'amplificateur	<ul style="list-style-type: none"> • High PWR • Low PWR • Off 	<ul style="list-style-type: none"> : Volume 00 – Volume 50 : Volume 00 – Volume 30 (Choisissez ce réglage si la puissance maximum de chaque enceinte est inférieure à 50 W pour éviter tout dommage des enceintes.) : Met hors service l'amplificateur intégré.

*7 Dépend du réglage "Dimmer".

*8 Est affiché uniquement quand la radio satellite SIRIUS est connectée.

*9 Est affiché uniquement quand une des sources suivantes est choisie—TUNER, HD RADIO, SIRIUS, XM, CD, USB, USB-iPod, BT-AUDIO, ou AUX IN.

*10 Est affiché uniquement quand un iPod est connecté au câble USB et que la lecture est commandée à partir de l'appareil.

Suite à la page suivante

Catégorie	Indication	Élément (__ : Réglage initial)	Réglage, [page de référence]
COLOR	Color Sel Sélection de la couleur	Réglage initial: Toutes les sources; Couleur: Pale	: Choisissez votre couleur d'affichage préférée pour chaque source (ou pour toutes les sources), [34, 35].
	Color Set Réglage de la couleur	—	: Créez vos propres couleurs et choisissez les pour la couleur de l'affichage, [35].
	Red Green Blue	Day Color NightColor 00 — 11 00 — 11 00 — 11	: Couleur de l'utilisateur utilisée pendant la journée* ¹¹ . : Couleur de l'utilisateur utilisée pendant la nuit* ¹¹ . : Réglage initial: Day Color: 07, NightColor: 05 : Réglage initial: Day Color: 07, NightColor: 05 : Réglage initial: Day Color: 07, NightColor: 05

*¹¹ Dépend du réglage "Dimmer".

■ Réglage de la minuterie pour le gradateur

- Quand **BACK** apparaît sur l'affichage, vous pouvez retourner à l'écran précédent en appuyant sur la touche numérique 3.

1 Suivez les étapes 1 à 3 de la page 31.

- À l'étape 2, choisissez "DISP".
- À l'étape 3, choisissez "Dimmer".

2 Choisissez "Time Set".



3 Ajustez l'heure de début du gradateur.

- 1 Tournez la molette de commande pour régler l'heure de début du gradateur.
- 2 Appuyez sur **▶▶** **▲** pour choisir "To". Puis, tournez la molette de commande pour régler l'intervalle d'utilisation du gradateur.

4 Quittez le réglage.



■ Changement de la couleur de l'affichage

Vous pouvez choisir votre couleur préférée pour chaque source (ou pour toutes les sources).

- Quand **BACK** apparaît sur l'affichage, vous pouvez retourner à l'écran précédent en appuyant sur la touche numérique 3 ou 6.

Réglage la couleur de l'affichage

1 Suivez les étapes 1 à 3 de la page 31.

- À l'étape 2, choisissez "COLOR".
- À l'étape 3, choisissez "Color Sel".

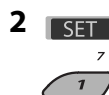

3 Choisissez une source.



All Source*¹ ↔ CD ↔ Changer*³ (ou Ext In*²) ↔ USB*³ ↔ FM ↔ AM ↔ Sirius*³/XM*³ ↔ iPod*³ ↔ Aux In ↔ BT Audio ↔ (retour au début)

*¹ Si vous choisissez "All Source", vous pouvez utiliser la même couleur pour toutes les sources.

*² Dépend du réglage "Ext Input", voir page 33.

*³ Est affiché uniquement quand l'appareil source est connectée.

4 Choisissez une couleur.

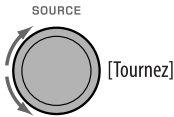

Pale ↔ Aqua ↔ Sky ↔ Sea ↔ Leaves ↔ Grass ↔ Apple ↔ Rose ↔ Amber ↔ Honey ↔ Violet ↔ Grape ↔ Every*⁴ ↔ User*⁵ ↔ (retour au début)

*⁴ La couleur change toutes les 2 secondes.

*⁵ Les couleurs définies par l'utilisateur—"Day Color" et "NightColor" sont appliquées (voir la colonne de droite pour les détails).

5 Répétez les étapes 3 et 4 pour choisir la couleur pour chaque source (sauf si "All Source" a été choisi à l'étape 3).

6 Quittez le réglage.



Création de votre propre couleur—User Color

Vous pouvez créer vos propres couleurs—"Day Color" ou "NightColor".

1 Suivez les étapes 1 à 3 de la page 31.

- À l'étape 2, choisissez "COLOR".
- À l'étape 3, choisissez "Color Set".

2 Choisissez "Day Color" ou "NightColor".

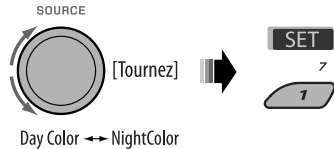

3 Choisissez une couleur primaire.



4 Ajustez le niveau (00 – 11) de la couleur primaire choisie.



5 Répétez les étapes 3 et 4 pour ajuster les autres couleurs primaires.

6 Quittez le réglage.



Réglages Bluetooth

Vous pouvez changer les réglages ci-dessous et de la colonne de droite en fonctions de vos préférences.

- Quand **BACK** apparaît sur l'affichage, vous pouvez retourner à l'écran précédent en appuyant sur la touche numérique 3.

1

PHONE

2 Choisissez "Settings".



3 Choisissez une option de réglage.



Auto Cnct ↔ Auto Answer ↔
MSG Notice*1 ↔ MIC ↔ PhoneBook ↔
Initialize ↔ Name ↔ Address ↔ Version
↔ Phone Device*2 ↔ Audio Device*2 ↔
(retour au début)

4 Changez le réglage souhaité.



- Si "PhoneBook" est choisi à l'étape 3, référez-vous à la page 17 pour les détails.

Menu de réglage (_ : Réglage initial)

■ **Auto Cnct** (connexion automatique)

Quand l'appareil est sous tension, la connexion est établie automatiquement avec...

Off: Aucun appareil Bluetooth.

Last: Le dernier appareil Bluetooth connecté.

■ **Auto Answer**

On: L'appareil répond automatiquement aux appels entrant.

Off: L'appareil ne répond pas automatiquement aux appels entrant. Répondez aux appels manuellement.

Reject: L'appareil refuse tous les appels entrants.

■ **MSG Notice** (notification de message)

On*1: L'appareil vous informe de l'arrivée d'un message par une sonnerie et en affichant "Received Message".

Off: L'appareil ne vous informe pas de l'arrivée d'un message.

■ **MIC** (réglage du microphone)

Ajustez le volume du microphone intégré, [Level 01/02/03].

■ **PhoneBook**

Charge le répertoire téléphonique du téléphone portable sur l'appareil. (Vous pouvez charger un maximum de 50 numéros de téléphones.)

■ **Initialize**

Yes: Initialise tous les réglages que vous avez réalisés dans le menu Bluetooth.

No: Retournez à l'écran précédent.

■ **Name**

Nom de l'appareil (comme il apparaît sur les périphériques Bluetooth).

■ **Address**

Adresse de l'appareil

Version

Versions du matériel et du logiciel des modules Bluetooth.

Phone Device*2

Nom du téléphone Bluetooth connecté.

Audio Device*2

Nom du lecteur audio Bluetooth connecté.

*1 Si le téléphone Bluetooth connecté ne prend pas en charge la notification de message textuel (via Bluetooth), l'appareil ne reçoit aucune notification lors de l'arrivée d'un message textuel.

*2 Apparaît uniquement quand un téléphone/lecteur audio Bluetooth est connecté.

Affectation d'un titre

Vous pouvez affecter un titre à 30 fréquences de station (FM et AM) et 10 caractères* (maximum) pour chaque titre.

* Le nombre de caractères affichés sur l'affichage dépend du type d'affichage (commande de la source ou affichage du niveau audio). Référez-vous aussi à la page 5.

- Quand le tuner HD Radio est connecté, cette fonctionnalité n'est pas disponible.
- Quand **BACK** apparaît sur l'affichage, vous pouvez retourner à l'écran précédent en appuyant sur la touche numérique 3.

1 Choisissez "TUNER".

SOURCE



2 Affiche l'écran d'entrée de titre.

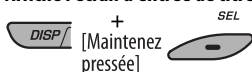

3 Affectez un titre.

- 1 Appuyez répétitivement sur la touche numérique 4 (**A → a**) pour choisir un jeu de caractères.

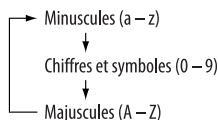

- 2 Tournez la molette de commande pour choisir un caractère. (Pour les caractères disponibles, référez-vous à ce qui suit.)
- 3 Utilisez **◀◀▶▶▶▶** pour passer à la position de caractère suivante (ou précédente).
- 4 Répétez les étapes 1 à 3 jusqu'à ce que vous terminiez d'entrer le titre.

4 Mémorisez le titre.

ENTER



Pour effacer tout le titre

À l'étape 3 ci-dessus...

CLEAR



Caractères disponibles

Majuscules

A	B	C	D	E	F	G	H	I	J	K	L	M	N
O	P	Q	R	S	T	U	V	W	X	Y	Z	espace	

Minuscules

a	b	c	d	e	f	g	h	i	j	k	l	m	n
o	p	q	r	s	t	u	v	w	x	y	z	espace	

Chiffres et symboles

0	1	2	3	4	5	6	7	8	9	!	"	#	\$
%	&	'	()	*	+	,	-	.	/	:	;	<
=	>	?	@	_	`	espace							

Pour en savoir plus à propos de cet autoradio

■ Opérations de base

Mise sous tension de l'appareil

- En appuyant sur SOURCE sur l'autoradio, vous pouvez aussi mettre l'appareil sous tension. Si la source est prête, la lecture démarre aussi.

Mise hors tension de l'appareil

- Si vous mettez l'appareil hors tension pendant l'écoute d'une plage, la lecture reprendra à partir du point où elle a été interrompue la prochaine fois que vous mettez l'appareil sous tension.

Généralités

- Si vous changez la source pendant l'écoute d'un disque, la lecture s'arrête.
La prochaine fois que vous choisissez "CD" comme source de lecture, la lecture reprend à partir de l'endroit où elle a été interrompue.
- Après avoir éjecté un disque ou retiré un périphérique USB, "No Disc" ou "No USB" apparaît et certaines touches ne fonctionnent pas. Insérez un autre disque, réattachez un périphérique USB ou appuyez sur SOURCE pour choisir une autre source de lecture.

■ Fonctionnement du tuner

Mémorisation des stations

- Pendant la recherche SSM...
 - Toutes les stations précédemment mémorisées sont effacées et remplacées par des nouvelles.
 - Les stations reçues sont préréglées sur les No 1 (fréquence la plus basse) à No 6 (fréquence la plus haute).
 - Quand la recherche SSM est terminée, la station mémorisée sur le No 1 est accordée automatiquement.
- Lors de la mémorisation manuelle d'une station, la station précédemment mémorisée est effacée quand une nouvelle station est mémorisée sur le même numéro de préréglage.

■ Disque/USB

Précautions pour la lecture de disques à double face

- La face non DVD d'un disque à "DualDisc" n'est pas compatible avec le standard "Compact Disc Digital Audio". Par conséquent, l'utilisation de la face non DVD d'un disque à double face sur cet appareil n'est pas recommandée.

Généralités

- Cet autoradio est conçu pour reproduire les CD/CD Text et les CD-R (enregistrables)/CD-RW (réinscriptibles) au format CD audio (CD-DA), MP3/WMA/AAC.
- Si un disque est inséré à l'envers, "Please Eject" apparaît sur l'affichage. Appuyez sur OPEN, puis sur ▲ pour éjecter le disque.
- Dans ce manuel, les mots "plage" et "fichier" sont utilisés de façon interchangeable.
- Lors de l'avance ou du retour rapide pour des fichiers MP3/WMA/AAC/WAV, vous ne pouvez entendre que des sons intermittents.
- La liste des fichiers/dossiers peut ne pas apparaître correctement s'il y a trop de hiérarchies ou de dossiers.
- Si le disque éjecté n'est pas retiré avant 15 secondes, il est réinséré automatiquement dans la fente d'insertion pour le protéger de la poussière. La lecture démarre automatiquement.

Lecture d'un CD-R ou CD-RW

- Utilisez uniquement des CD-R ou CD-RW "finalisés".
- Cet appareil peut uniquement reproduire les fichiers du même type que ceux du premier fichier détecté sur le disque si un disque comprend à la fois des fichiers CD audio (CD-DA) et des fichiers MP3/WMA/AAC.
- Cet autoradio peut reproduire les disques multi-session; mais les sessions non fermées sont sautées lors de la lecture.

- Certains CD-R ou CD-RW ne peuvent pas être reproduits sur cet appareil à cause de leurs caractéristiques ou des raisons suivantes:
 - Les disques sont sales ou rayés.
 - De l'humidité s'est condensée sur la lentille à l'intérieur de l'autoradio.
 - La lentille du capteur à l'intérieur de l'autoradio est sale.
 - Les fichiers sur les CD-R/CD-RW ont été gravés en utilisant la méthode d'écriture par paquet.
 - Les conditions de l'enregistrement (données manquantes, etc.) ou du support (tâche, rayure, gondolage) sont incorrectes.
- Les CD-RW nécessite un temps d'initialisation plus long à cause de leur indice de réflexion plus faible que celui des CD ordinaires.
- N'utilisez pas les CD-R ou CD-RW suivants:
 - Disques avec des autocollants, des étiquettes ou un sceau protecteur collés à leur surface.
 - Disques sur lesquels une étiquette peut être imprimée directement avec une imprimante à jet d'encre.

Utiliser de tels disques par haute température ou humidité peut entraîner un mauvais fonctionnement ou endommager l'appareil.

Lecture d'un disque MP3/WMA/AAC

- Cet autoradio peut reproduire les fichiers MP3/WMA/AAC portant le code d'extension <.mp3>, <.wma> ou <.m4a> (quel que soit la casse des lettres—majuscules/minuscules).
- Cet appareil peut afficher le nom de l'album, l'artiste (interprète) et les balises (version 1.0, 1.1, 2.2, 2.3 ou 2.4) pour les fichiers MP3 et afficher les balises WMA/AAC.
- Cet autoradio peut afficher uniquement les caractères d'un octet. Les autres caractères ne peuvent pas être affichés correctement.
- Cet autoradio peut reproduire les fichiers MP3/WMA/AAC respectant les conditions suivantes:

MP3:

 - Débit binaire: 8 kbps à 320 kbps
 - Fréquence d'échantillonnage: 48 kHz, 44,1 kHz, 32 kHz, 24 kHz, 22,05 kHz, 16 kHz, 12 kHz, 11,025 kHz, 8 kHz

WMA:

- Débit binaire: 32 kbps à 192 kbps
- Fréquence d'échantillonnage: 48 kHz, 44,1 kHz, 32 kHz

AAC:

- Débit binaire: 16 kbps à 320 kbps
- Fréquence d'échantillonnage: 48 kHz à 44,1 kHz
- Format du disque: ISO 9660 Level 1/Level 2, Romeo, Joliet, nom de fichier long Windows

- Le nombre maximum de caractères pour les noms de fichier/dossier varie en fonction du format du disque utilisé (et inclus les 4 caractères de l'extension—<.mp3>, <.wma> ou <.m4a>).
 - ISO 9660 Level 1: 12 caractères maximum
 - ISO 9660 Level 2: 31 caractères maximum
 - Romeo*: 128 caractères maximum
 - Joliet*: 64 caractères maximum
 - Nom de fichier long Windows*: 128 caractères maximum
- * *Le nombre entre parenthèse indique le nombre de caractères maximum pour les noms de fichier/dossier dans le cas où le nombre total de fichiers et de dossier est supérieur ou égal à 271.*
- Cet autoradio peut reconnaître un maximum de 512 fichiers, 200 dossiers et 8 niveaux de hiérarchie.
- Cet autoradio peut reproduire les fichiers enregistrés au mode VBR (débit binaire variable). Les fichiers enregistrés au mode VBR affichent une durée écoulée différente et ne montrent pas la durée écoulée actuelle correcte. Cette différence devient particulièrement importante après avoir réalisé une recherche.
- Cet autoradio ne peut pas reproduire les fichiers suivants:
 - Fichiers MP3 codés au format MP3i et MP3 PRO.
 - Fichiers MP3 codés dans un format inapproprié.
 - Fichiers MP3 codés avec Layer 1/2.
 - Fichiers WMA codés sans perte, professionnels et formats vocaux.
 - Fichiers WMA qui ne sont pas basés sur Windows Media® Audio.
 - Fichiers au format WMA protégés contre la copie avec DRM.
 - Fichiers qui contiennent des données telles que AIFF, ATRAC3, etc.
- La fonction de recherche fonctionne mais la vitesse de recherche n'est pas constante.

Suite à la page suivante

Lecture des plages MP3/WMA/AAC/WAV à partir d'un périphérique USB

- Connecter un périphérique USB automatiquement change la source sur "USB".
- Lors de la lecture à partir d'un périphérique USB, l'ordre de lecture peut différer de celui d'autres lecteurs.
- Cet appareil peut ne pas être capable de reproduire certains périphériques USB ou certains fichiers à causes de leurs caractéristiques ou des conditions d'enregistrement.
- En fonction de la forme du périphérique USB et du port de connexion, il se peut que certains périphériques USB ne puissent pas être connectés correctement ou que la connexion soit lâche.
- Lors de la connexion d'un périphérique USB à mémoire de grande capacité, référez-vous aussi à ses instructions.
- Connectez un périphérique USB à mémoire de grande capacité à la fois à cet appareil. N'utilisez pas de nœud de raccordement USB.
- Vous pouvez connecter deux types de périphériques USB à cet appareil—des périphériques MTP et des périphériques à mémoire de grande capacité. Si vous connectez un périphérique MTP utilisant "USB digital media streaming" à cet appareil, vous pouvez reproduire à travers cet appareil les fichiers WMA-DRM10 (gestion des droits numériques) achetés sur des sites web de distribution de musique.
- Cet appareil est compatible avec USB Full-Speed.
- Si le périphérique USB connecté ne contient pas de fichiers corrects, "No File" apparaît.
- Cet appareil peut afficher les balises ID3 (Version 1.0, 1.1, 2.2, 2.3 ou 2.4) pour les fichiers MP3 et les balises WMA/AAC/WAV.
- Cet autoradio peut reproduire les fichiers MP3/WMA/AAC/WAV respectant les conditions suivantes:
MP3:
 - Débit binaire: 32 kbps à 320 kbps (pour MPEG-1)
8 kbps à 160 kbps (pour MPEG-2)
 - Fréquence d'échantillonnage:
48 kHz, 44,1 kHz, 32 kHz (pour MPEG-1)
24 kHz, 22,05 kHz, 16 kHz (pour MPEG-2)
- WMA:
 - Débit binaire: 5 kbps à 320 kbps
 - Fréquence d'échantillonnage: 8 kHz à 48 kHz
 - Canal: 1 ca./2 ca.
- AAC:
 - Débit binaire: 16 kbps à 320 kbps
 - Fréquence d'échantillonnage: 48 kHz à 44,1 kHz
 - Canal: 1 ca./2 ca.

WAV:









- Débit binaire: Linear PCM à 705 kbps et 1 411 kbps
- Fréquence d'échantillonnage: 44,1 kHz
- Canal: 1 ca./2 ca.
- Cet appareil peut reproduire les fichiers MP3 enregistrés au mode VBR (débit binaire variable).
- Le nombre maximum de caractères pour un nom de dossier et de fichier est de 25; 128 caractères pour les balises MP3/WMA/AAC/WAV.
- Cet appareil peut reconnaître un maximum de 20 000 fichiers, 2 000 dossiers (999 fichiers par dossier). Cependant, l'affichage peut montrer un maximum de 9 999 dossiers/fichiers.
- Cet appareil ne peut pas reconnaître les périphériques USB à mémoire de grande capacité dont l'alimentation dépasse 5 V ou est supérieur à 500 mA.
- Les périphériques USB munis de fonctions spéciales telles que des fonctions de protection des données ne peuvent pas être utilisés avec cet appareil.
- N'utilisez pas un périphérique USB avec 2 partitions ou plus.
- Il se peut que cet appareil ne reconnaisse pas un périphérique USB connecté à travers un lecteur de carte USB.
- Il se peut que cet appareil ne puisse pas reproduire correctement des fichiers d'un périphérique USB quand celui-ci est connecté à l'aide d'un cordon prolongateur.
- Cet appareil ne peut pas assurer toutes les fonctions ou alimenter tous les types de périphériques USB.

Opérations Bluetooth

Généralités

- Pendant que vous conduisez, ne réalisez pas d'opérations compliquées telles que la composition d'un numéro, l'utilisation du répertoire téléphonique, etc.
Pour réaliser ces opérations, arrêtez votre voiture dans un endroit sûr.
- Il se peut que certains périphériques Bluetooth ne puissent pas être connectés à cet appareil en fonction de la version Bluetooth du périphérique.
- Certaines opérations et l'affichage peuvent différer en fonction du téléphone connecté.
- Cet appareil peut ne pas fonctionner avec certains périphériques Bluetooth.
- Les conditions de connexion peuvent varier en fonction des circonstances autour de vous.
- Quand cet appareil est mis hors tension, l'appareil extérieur est déconnecté.

Îcônes pour les types de téléphone

Ces îcônes indiquent le type de téléphone des numéros du répertoire téléphonique	Ces îcônes indiquent le type de téléphone/périphérique audio connecté
 : Téléphone cellulaire	 : Téléphone uniquement
 : Téléphone domestique	 : Téléphone/audio
 : Bureau	 : Audio uniquement
 : Généralités	
 : Autre que ci-dessus	
 : Inconnu	

Messages d'avertissement pour les opérations Bluetooth

• Connection Error:

Le périphérique est enregistré mais la connexion a échoué. Utilisez "Connect" pour connecter de nouveau le périphérique. (Voir page 14.)

• Error

Essayez de nouveau l'opération. Si "Error" apparaît de nouveau, vérifiez si l'appareil extérieur prend en charge la fonction que vous avez essayée.

• Please Wait...

L'appareil se prépare pour utiliser la fonction Bluetooth. Si le message ne disparaît pas, mettez l'appareil hors tension puis sous tension, puis connectez de nouveau le périphérique (ou réinitialisez l'appareil).

• Please Reset...

Réinitialiser l'appareil et essayez de nouveau l'opération. Si "Please Reset..." apparaît de nouveau, consultez le revendeur autoradio JVC le plus proche.

■ Réception HD Radio

- Les émissions HD Radio peuvent normalement être reçues aux États-Unis, mais aussi dans les pays où des tests de diffusions ont déjà commencé.
- Pendant la recherche SSM, toutes les stations y compris les FM/AM conventionnelles sont recherchées et mémorisées pour la bande choisie.

■ Radio satellite

- Vous pouvez aussi connecter la radio JVC SIRIUS PnP ("Plug and Play"), en utilisant l'adaptateur de radio SIRIUS JVC, KS-U100K (non fourni) sur la prise de changeur de CD à l'arrière de l'appareil. En mettant sous/hors tension l'appareil, vous pouvez mettre sous/hors tension la radio JVC PnP. Cependant, vous ne pouvez pas la commander à partir de cet autoradio.
- Pour en savoir plus sur la radio satellite SIRIUS ou pour faire une suscription, visitez le site web <<http://www.sirius.com>>.
- Pour consultez la liste des canaux les plus récents et les informations sur les programmes ou pour faire une suscription pour la radio satellite XM, visitez le site web <<http://www.xmradio.com>>.

■ iPod

- iPod commandable (connecté via...):
 - (A) KS-PD100:
 - iPod avec dock (3e Génération)
 - iPod avec molette cliquable (4e génération)
 - iPod nano (1e et 2e*1 génération)
 - iPod mini (1e génération)
 - iPod video (5e génération)*2
 - iPod photo
 - (B) Câble USB:
 - iPod nano (1e et 2e génération)
 - iPod video (5e génération)
- *1 *Quand vous connectez iPod nano à cet adaptateur d'interface, assurez-vous de déconnecter le casque d'écoute; sinon, aucun son n'est entendu.*
- *2 *Il n'est pas possible de parcourir les fichiers vidéo du menu "Vidéos" pendant que iPod est connecté à l'adaptateur d'interface.*
- Mettez le logiciel de votre iPod à jour à dernière version avant de l'utiliser avec cet appareil.
 - Vous pouvez vérifier la version du logiciel de votre iPod dans "About" du menu "Setting" de votre iPod.
 - Pour en savoir plus sur la mise à jour de votre iPod, consultez le site <<http://www.apple.com>>.
- Pendant que l'appareil est sous tension, le iPod est chargé via cet appareil.

Suite à la page suivante

- Lors de la connexion d'un iPod avec vidéo:
 - Aucune séquence vidéo n'apparaît sur l'affichage de iPod ou du moniteur extérieur (seule la partie audio est disponible).
 - Il n'est pas possible de parcourir les fichiers vidéo sur le menu "Vidéo". (Si vous connectez iPod pendant la lecture ou un pause d'un fichier vidéo, vous ne pouvez pas reprendre la lecture.)
- iPod shuffle et iPhone ne peuvent pas être utilisés avec cet appareil.
- Vous pouvez commander iPod à partir de cet appareil quand "JVC" ou "✓" apparaît sur l'affichage de iPod après la connexion.
- L'ordre des morceaux affichés sur le menu de sélection de cet appareil peut être différent de celui de iPod.
- Si la lecture est arrêtée, choisissez une plage à partir du menu de sélection ou appuyez sur BAND pour reproduire de nouveau la même plage.
- Le texte d'information peut ne pas être affiché correctement:
 - Certains caractères tels que les lettres accentuées n'apparaissent pas correctement sur l'affichage.
 - La communication entre iPod et l'appareil n'est pas stable.
- Si le texte d'information contient plus de 16 caractères, il défile sur l'affichage. Cet appareil peut afficher un maximum de 128 caractères.

Avis:

Lors de l'utilisation de iPod, certaines opérations peuvent ne pas être réalisées correctement ou comme prévues. Dans ce cas, consultez le site Web JVC suivant: <<http://www.jvc.co.jp/english/car/support/ks-pd100/index.html>>

Affectation d'un titre

- Si vous essayez d'affecter des titres à plus de 30 fréquences de station, "Name Full" apparaît. Effacez les titres inutiles avant de faire une autre affectation.

Réglages généraux—PSM

- Le réglage "Auto" pour "Dimmer" peut ne pas fonctionner correctement sur certains véhicules et en particulier sur ceux qui possèdent une bague de commande de gradation. Dans ce cas, changez le réglage "Dimmer" sur autre chose que "Auto".
- Si "LCD Type" est réglé sur "Auto", l'affichage change sur "Positive" ou "Negative" en fonction du réglage "Dimmer".
- Si vous changez le réglage "Amp Gain" de "High PWR" sur "Low PWR" alors que le niveau de volume est réglé au dessus de "Volume 30", l'autoradio change automatiquement le volume sur "Volume 30".
- Microsoft et Windows Media est une marque déposée ou une marque de commerce de Microsoft Corporation aux États-Unis et/ou dans les autres pays.
- La marque du mot et les logos Bluetooth sont la propriété de Bluetooth SIG, Inc. et toute utilisation de ces marques par Victor Company of Japan, Limited (JVC) est faite sous licence. Les autres marques et noms de commerce sont la propriété de leur propriétaire respectif.
- HD Radio™ et le logo HD Radio Ready sont des marques déposées de iBiquity Digital Corp.
- "SIRIUS" et le logo du chien SIRIUS sont des marques déposées de SIRIUS Satellite Radio Inc.
- XM et ses logos correspondant sont des marques déposées de XM Satellite Radio Inc.
- "SAT Radio", le logo SAT Radio et les marques associées sont des marques de commerce de SIRIUS Satellite Radio Inc. et de XM Satellite Radio, Inc.
- iPod et iTunes sont des marques de commerce d'Apple Inc., enregistrée aux États-Unis et dans les autres pays.

Guide de dépannage

Ce qui apparaît être un problème n'est pas toujours sérieux. Vérifiez les points suivants avant d'appeler un centre de service.

	Symptôme	Remèdes/Causes
Généralités	• Aucun son n'est entendu des enceintes.	• Ajustez le volume sur le niveau optimum. • Vérifiez les cordons et les connexions.
	• Cet autoradio ne fonctionne pas du tout.	Réinitialisez l'autoradio (voir page 3).
	• "Connect Error" apparaît sur l'affichage.	Retirez le panneau de commande, frottez les connecteurs, puis attachez-le de nouveau (voir page 4).
FM/AM	• Le préréglage automatique SSM ne fonctionne pas.	Mémorisez les stations manuellement.
	• Bruit statique pendant l'écoute de la radio.	Connectez l'antenne solidement.
Lecture de disque	• Le disque ne peut pas être reproduit.	Insérez le disque correctement.
	• Le CD-R/CD-RW ne peut pas être reproduit. • Les plages sur les CD-R/CD-RW ne peuvent pas être sautées.	• Insérez un CD-R/CD-RW finalisé. • Finalisez le CD-R/CD-RW avec l'appareil que vous avez utilisé pour l'enregistrement.
	• Le disque ne peut pas être reproduit ni éjecté.	• Déverrouillez le disque (voir page 10). • Forcez l'éjection du disque (voir page 3).
	• Le son du disque est parfois interrompu.	• Arrêtez la lecture lorsque vous conduisez sur une route accidentée. • Changez le disque. • Vérifiez les cordons et les connexions.
	• Le disque ne peut pas être reconnu ("No Disc", "CD Loading Error" ou "Eject Error" clignote).	Forcez l'éjection du disque (voir page 3).
	• "Please Eject" apparaît sur l'affichage.	Insérez un disque reproductible dans la fente d'insertion.

Symptôme	Remèdes/Causes
<ul style="list-style-type: none"> Le disque ne peut pas être reproduit. 	<ul style="list-style-type: none"> Utilisez un disque avec des plages MP3/WMA/AAC enregistrées dans un format compatible avec ISO 9660 Niveau 1, Niveau 2, Romeo ou Joliet. Ajoutez le code d'extension <.mp3>, <.wma> ou <.m4a> aux noms de fichier.
<ul style="list-style-type: none"> Du bruit est produit. 	Sautez à une autre plage ou changez le disque. (N'ajoutez pas le code d'extension <.mp3>, <.wma> ou <.m4a> à des plages non MP3/WMA/AAC).
<ul style="list-style-type: none"> Un temps d'initialisation plus long est requis ("Reading" continue de clignoter sur l'affichage). 	N'utilisez pas trop de niveaux de hiérarchie et de dossiers.
<ul style="list-style-type: none"> Les plages ne sont pas reproduites dans l'ordre dans lequel vous vouliez les reproduire. 	L'ordre de lecture est déterminé quand les fichiers sont enregistrés.
<ul style="list-style-type: none"> La durée de lecture écoulée n'est pas correcte. 	Cela se produit quelque fois pendant la lecture. Cela vient de la façon dont les plages sont enregistrées sur le disque (par ex. le débit binaire variable).
<ul style="list-style-type: none"> "Please Eject" apparaît sur l'affichage. 	Insérez un disque contenant des plages MP3/WMA/AAC.
<ul style="list-style-type: none"> "Not Support" apparaît sur l'affichage et la plage est sautée. 	Saute à la plage codée suivante dans le format approprié ou à la plage WMA suivante non protégée contre la copie.
<ul style="list-style-type: none"> Les caractères corrects ne sont pas affichés (ex.: nom de l'album). 	Cet appareil peut uniquement afficher les lettres (majuscules: A – Z, minuscules: a – z), les chiffres et un nombre limité de symboles (voir page 37).

	Symptôme	Remèdes/Causes
Périphérique USB	<ul style="list-style-type: none"> Du bruit est produit. 	<ul style="list-style-type: none"> La page reproduite n'est pas dans un format compatible (MP3/WMA/AAC/WAV). Passez à un autre fichier. N'ajoutez pas le code d'extension <.mp3>, <.wma>, <.m4a> ou <.wav> à des plages non MP3/WMA/AAC/WAV.
	<ul style="list-style-type: none"> Les plages ne sont pas reproduites comme vous le souhaitiez. 	<ul style="list-style-type: none"> L'ordre de lecture peut différer de celui utilisé par d'autres lecteurs.
	<ul style="list-style-type: none"> "Reading" continue de clignoter sur l'affichage. 	<ul style="list-style-type: none"> La durée d'initialisation varie en fonction du périphérique USB. N'utilisez pas trop de hiérarchies, de dossiers et de dossiers vides.* Mettez l'appareil hors tension puis de nouveau sous tension. Ne déconnectez puis reconnectez pas le périphérique USB répétitivement pendant que "Reading" est affiché sur l'affichage. <p><i>* Dossier qui est vide physiquement ou qui contient des données mais ne contient pas de plage MP3/WMA/AAC/WAV valide.</i></p>
	<ul style="list-style-type: none"> "No File" clignote sur l'affichage. "No USB" apparaît sur l'affichage. 	<ul style="list-style-type: none"> Connectez un périphérique USB qui contient des plages codées dans un format approprié.
	<ul style="list-style-type: none"> "Not Support" apparaît sur l'affichage et la plage est sautée. 	<ul style="list-style-type: none"> La plage ne peut pas être reproduite.
	<ul style="list-style-type: none"> "Read failed" apparaît sur l'affichage. 	<ul style="list-style-type: none"> Le périphérique USB connecté peut ne pas fonctionner correctement, ou peut ne pas avoir été formaté correctement. Les fichiers se trouvant dans le périphérique USB sont corrompus.
	<ul style="list-style-type: none"> Les caractères corrects ne sont pas affichés (ex.: nom de l'album). 	<ul style="list-style-type: none"> Pour connaître les caractères disponibles, référez-vous à la page 37.
	<ul style="list-style-type: none"> Lors de la lecture d'une plage, le son est parfois interrompu. 	<ul style="list-style-type: none"> Les plages n'ont pas été copiées correctement sur le périphérique USB. Copiez de nouveau les plages sur le périphérique USB et essayez à nouveau.
	<ul style="list-style-type: none"> Le son est interrompu ou saute pendant la lecture d'un périphérique USB. 	<ul style="list-style-type: none"> Mettez l'appareil hors tension, puis de nouveau sous tension. Connectez de nouveau l'appareil, si le son n'est toujours pas rétabli.

Suite à la page suivante

	Symptôme	Remèdes/Causes
Bluetooth®	<ul style="list-style-type: none"> L'appareil ne peut pas être détecté par le périphérique Bluetooth. 	<ul style="list-style-type: none"> Faites de nouveau une recherche à partir du périphérique Bluetooth. Réinitialisez l'appareil. Quand "Open..." apparaît sur l'affichage, recherchez de nouveau un périphérique Bluetooth.
	<ul style="list-style-type: none"> L'appareil ne réalise pas le pairage avec le périphérique Bluetooth. 	Entrez le même code PIN pour cet appareil et le périphérique cible.
	<ul style="list-style-type: none"> Le son du téléphone est de mauvaise qualité. 	<ul style="list-style-type: none"> Réduisez la distance entre cet appareil et le téléphone portable Bluetooth. Déplacez la voiture dans un endroit où vous pouvez obtenir un meilleur signal de réception.
	<ul style="list-style-type: none"> Le son est interrompu ou saute pendant la lecture d'un lecteur audio Bluetooth. 	<ul style="list-style-type: none"> Réduisez la distance entre cet appareil et le lecteur audio Bluetooth. Déconnectez le périphérique connecté pour "Phone". Mettez l'appareil hors tension, puis de nouveau sous tension. Si le son n'est pas encore rétabli: Connectez de nouveau le lecteur.
	<ul style="list-style-type: none"> Le lecteur audio connecté ne peut pas être commandé. 	<ul style="list-style-type: none"> Vérifiez si le lecteur audio connecté prend en charge AVRCP (Audio Video Remote Control Profile). (Les opérations dépendent du lecteur audio connecté.) Déconnectez et reconnectez à nouveau le lecteur Bluetooth.
	<ul style="list-style-type: none"> L'appareil ne répond pas quand vous essayez de copier le répertoire d'adresse. 	Vous avez peut-être essayé de copier les mêmes entrées (déjà mémorisées) sur l'appareil. Appuyez sur la touche numérique 3 pour quitter.
Réception HD Radio	<ul style="list-style-type: none"> La qualité du son change lors de la réception de stations HD Radio. 	Fixez le mode de réception sur "Digital" ou "Analog" (voir page 20).
	<ul style="list-style-type: none"> Aucun son n'est entendu. 	<ul style="list-style-type: none"> "Analog" est choisi lors de la réception d'une station HD Radio entièrement numérique. Choisissez "Digital" ou "Auto" (voir page 20). "Digital" est choisi lors de la réception de signaux numériques faibles ou de la réception d'émissions de radio conventionnelles. Choisissez "Analog" ou "Auto" (voir page 20).
	<ul style="list-style-type: none"> "Reset 08" apparaît sur l'affichage. 	Reconnectez cet appareil et le tuner HD Radio correctement, puis réinitialisez l'appareil.

	Symptôme	Remèdes/Causes
Changeur de CD	• "No Disc" apparaît sur l'affichage.	Insérez des disques dans le magasin.
	• "No Magazine" apparaît sur l'affichage.	Insérez le magasin.
	• "Reset 08" apparaît sur l'affichage.	Connectez cet autoradio et le changeur de CD correctement et appuyez sur le bouton de réinitialisation du changeur de CD.
	• "Reset 01" – "Reset 07" apparaît sur l'affichage.	Appuyez sur la touche de réinitialisation du changeur de CD.
	• Le changeur de CD ne fonctionne pas du tout.	Réinitialisez l'autoradio (voir page 3).
Radio satellite	• "CALL 1-888-539-SIRIUS TO SUBSCRIBE" défile sur l'affichage lors de l'écoute de la radio satellite SIRIUS.	Démarrez la suscription pour la radio satellite SIRIUS (voir page 21).
	• "Updating XX%* Completed" apparaît sur l'affichage.	L'autoradio est en train de mettre à jour les informations des canaux et cela prend plusieurs minutes.
	• "No Signal" apparaît sur l'affichage.	Déplacez-vous dans un endroit où les signaux sont plus forts.
	• "No Antenna" apparaît sur l'affichage.	Connectez l'antenne solidement.
	• "Invalid Channel" apparaît sur l'affichage pendant environ 5 secondes, puis l'affichage précédent réapparaît pendant l'écoute de la radio satellite SIRIUS.	Aucune émission sur le canal choisi. Choisissez un autre canal ou continuez d'écouter le canal précédent.
	• "No Name" apparaît sur l'affichage lors de l'écoute de la radio satellite SIRIUS.	Il n'y a pas de texte d'information pour le canal choisi.
	• "----" apparaît sur l'affichage lors de l'écoute de la radio satellite XM.	
	• "OFF AIR" apparaît sur l'affichage lors de l'écoute de la radio satellite XM.	Le canal choisi n'est pas diffusé actuellement. Choisissez un autre canal ou continuez d'écouter le canal précédent.
• "----" apparaît sur l'affichage pendant environ 2 secondes, puis l'affichage retourne au canal précédent pendant l'écoute de la radio satellite XM.	Le canal choisi n'est plus disponible ou autorisé. Choisissez un autre canal ou continuez d'écouter le canal précédent.	

* Change chaque fois que 20% de la mise à jour est terminée, (ex. 20%, 40%, 60%).

Suite à la page suivante

	Symptôme	Remèdes/Causes
Radio satellite	<ul style="list-style-type: none"> • "LOADING" apparaît sur l'affichage lors de l'écoute de la radio satellite XM. 	L'appareil est en train de changer les informations du canal et audio. Le texte d'information est temporairement indisponible.
	<ul style="list-style-type: none"> • "Reset 08" apparaît sur l'affichage. 	L'appareil est en train de changer les informations du canal et audio. Le texte d'information est temporairement indisponible.
	<ul style="list-style-type: none"> • La radio satellite ne fonctionne pas du tout. 	Reconnectez cet appareil et la radio satellite correctement, puis réinitialisez l'appareil.
iPod	<ul style="list-style-type: none"> • iPod ne peut pas être mis sous tension ou ne fonctionne pas. 	<ul style="list-style-type: none"> • Vérifiez le câble de connexion et le raccordement. • Mettez à jour la version du micrologiciel. • Chargez de la batterie.
	<ul style="list-style-type: none"> • Le son est déformé. 	Mettez hors service l'égaliseur sur cet appareil ou sur iPod.
	<ul style="list-style-type: none"> • "Disconnect" apparaît sur l'affichage. 	<ul style="list-style-type: none"> • Vérifiez le câble de connexion et le raccordement. • Chargez de la batterie.
	<ul style="list-style-type: none"> • La lecture s'arrête. 	Le casque d'écoute a été déconnecté pendant la lecture. Redémarrez la lecture (voir page 25).
	<ul style="list-style-type: none"> • Aucun son n'est entendu quand iPod nano est connecté. 	<ul style="list-style-type: none"> • Déconnectez le casque d'écoute de iPod nano. • Mettez à jour la version du micrologiciel de iPod nano.
	<ul style="list-style-type: none"> • "No File" apparaît sur l'affichage. 	Aucune plage ne se trouve dans l'appareil. Importez des plages dans iPod.
	<ul style="list-style-type: none"> • "Reset 01" – "Reset 07" apparaît sur l'affichage. 	Déconnectez l'adaptateur de cet appareil et du iPod. Puis, connectez-le à nouveau.
	<ul style="list-style-type: none"> • "Reset 08" apparaît sur l'affichage. 	Vérifiez la connexion entre l'adaptateur et cet appareil.
	<ul style="list-style-type: none"> • Les commandes de iPod ne fonctionnent pas après l'avoir déconnecté de cet appareil. 	Réinitialisez iPod.

Entretien

■ Comment nettoyer les connecteurs

Un détachement fréquent détériorera les connecteurs. Pour minimiser ce problème, frottez périodiquement les connecteurs avec un coton tige ou un chiffon imprégné d'alcool, en faisant attention de ne pas endommager les connecteurs.

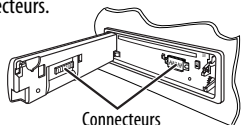

■ Condensation d'humidité

De la condensation peut se produire sur la lentille à l'intérieur de l'appareil dans les cas suivants:

- Après le démarrage du chauffage dans la voiture.
- Si l'intérieur de la voiture devient très humide.

Si cela se produit, l'appareil risque de ne pas fonctionner correctement. Dans ce cas, éjectez le disque et laissez l'autoradio sous tension pendant quelques heures jusqu'à ce que l'humidité se soit évaporée.

■ Comment manipuler les disques

Pour retirer un disque de sa boîte, faites pression vers le centre du boîtier et soulevez légèrement le disque en le tenant par ses bords.



- Tenez toujours le disque par ses bords. Ne touchez pas la surface enregistrée.

Pour remettre un disque dans sa boîte, insérez-le délicatement sur le support central (avec la surface imprimée dirigée vers le haut).

- Conservez les disques dans leur boîte quand vous ne les utilisez pas.

■ Pour garder les disques propres

Si le disque est sale, sa lecture risque d'être déformée.

Si un disque est sale, essuyez-le avec un chiffon doux, en ligne droite du centre vers les bords.



- N'utilisez pas de solvant (par exemple, un nettoyant conventionnel pour disque vinyle, un vaporisateur, un diluant, du benzène, etc.) pour nettoyer les disques.

■ Pour reproduire un disque neuf

Les disques neufs ont parfois des ébarbures sur le bord intérieur et extérieur. Si un tel disque est utilisé, cet autoradio risque de le rejeter.



Pour retirer ces ébarbures, frotter les bords avec un crayon, un stylo, etc.

N'utilisez pas les disques suivants:

CD Single—disque de 8 cm
(3-3/16 pouces)



Disque gondolé



Autocollant et restes d'autocollant



Étiquette autocollante



Forme inhabituelle



Spécifications

FRANÇAIS

SECTION DE L'AMPLIFICATEUR AUDIO

Puissance de sortie:	20 W RMS × 4 canaux à 4 Ω et avec ≤ 1% THD+N		
	Rapport signal sur bruit:	80 dBA (référence: 1 W pour 4 Ω)	
Impédance de charge:	4 Ω (4 Ω à 8 Ω admissible)		
Plage de commande de l'égaliseur:	Fréquence:	Band 1: 68 Hz, 100 Hz, 150 Hz Band 2: 210 Hz, 320 Hz, 460 Hz Band 3: 680 Hz, 1 kHz, 1,5 kHz Band 4: 2,1 kHz, 3,2 kHz, 4,6 kHz Band 5: 6,8 kHz, 10 kHz, 15 kHz	
	Niveau:	±12 dB	
	Q (pente Q):	Q0,7 à Q2,0	
Réponse en fréquence:	40 Hz à 20 000 Hz		
Niveau de sortie de ligne/Impédance:	5,0 V/20 kΩ en charge (pleine échelle)		
Niveau de sortie du caisson de grave/Impédance:	5,0 V/20 kΩ en charge (pleine échelle)		
Impédance de sortie:	1 kΩ		
Autre prise:	Prise du changeur de CD, Prise d'entrée AUX (auxiliaire), Câble USB, Entrée pour la télécommande de volant, Entrée d'antenne		

SECTION DU TUNER

Plage de fréquences:	FM:	avec l'intervalle des canaux réglé sur 100 kHz ou 200 kHz	87,5 MHz à 107,9 MHz
		avec l'intervalle des canaux réglé sur 50 kHz	87,5 MHz à 108,0 MHz
	AM:	avec l'intervalle des canaux réglé sur 10 kHz	530 kHz à 1 710 kHz
		avec l'intervalle des canaux réglé sur 9 kHz	531 kHz à 1 602 kHz
Tuner FM:	Sensibilité utile:	11,3 dBf (1,0 μV/75 Ω)	
	50Sensibilité utile à 50 dB:	16,3 dBf (1,8 μV/75 Ω)	
	Sélectivité de canal alterné (400 kHz):	65 dB	
	Réponse en fréquence:	40 Hz à 15 000 Hz	
	Séparation stéréo:	35 dB	
Tuner AM:	Sensibilité:	20 μV	
	Sélectivité:	35 dB	

SECTION DU LECTEUR CD	Type:	Lecteur de disque compact
	Système de détection du signal:	Capteur optique sans contact (laser semi-conducteur)
	Nombre de canaux:	2 canaux (stéréo)
	Réponse en fréquence:	5 Hz à 20 000 Hz
	Plage dynamique:	96 dB
	Rapport signal sur bruit:	98 dB
	Pleurage et scintillement:	Inférieur à la limite mesurable
	Format de décodage MP3: (MPEG1/2 Audio Layer 3)	Débit binaire maximum: 320 kbps
	Format de décodage WMA (Windows Media® Audio):	Débit binaire maximum: 192 kbps
Format de décodage AAC (Advanced Audio Coding):	Débit binaire maximum: 320 kbps	

SECTION USB	Standards USB:	USB 1.1, USB 2.0	
	Vitesse de transfert de données:	Pleine vitesse:	Maximum 12 Mbps
		Faible vitesse:	Maximum 1,5 Mbps
	Périphériques compatibles:	à mémoire de grande capacité	
	Système de fichiers compatible:	FAT 32/16/12	
	Format audio compatible:	MP3/WMA/AAC/WAV	
	Courant maximum:	500 mA/5 V	

BLUETOOTH	Version:	Bluetooth 1.2 certifié
	Classe d'alimentation:	Classe 2 Radio (distance possible: 10 m)
	Zone de fonctionnement:	10 m
	Profil:	HFP 1.5, OPP 1.1, A2DP 1.2, AVRCP 1.3

GÉNÉRALITÉS	Alimentation:	Tension de fonctionnement:	CC 14,4 V (11 V à 16 V admissibles)	
	Système de mise à la masse:	Masse négative		
	Températures de fonctionnement admissibles:	32°F à 104°F (0°C à +40°C)		
	Dimensions (L × H × P): (approx.)	Taille d'installation:	7-3/16 pouces × 2-1/16 pouces × 6-5/16 pouces (182 mm × 52 mm × 160 mm)	
		Taille du panneau:	7-7/16 pouces × 2-5/16 pouces × 1/4 pouces (188 mm × 58 mm × 6 mm)	
Masse:	3,1 livres (1,4 kg) (sans les accessoires)			

La conception et les spécifications sont sujettes à changement sans notification.

Si un kit est nécessaire pour votre voiture, consultez votre annuaire téléphonique pour trouver le magasin spécialisé autoradio le plus proche.

Having TROUBLE with operation?

Please reset your unit

Refer to page of How to reset your unit

Still having trouble??

USA ONLY

Call 1-800-252-5722

<http://www.jvc.com>

We can help you!

JVC

 EN, SP, FR

© 2008 Victor Company of Japan, Limited

0108DTSMDTJEIN

Download from [Www.Somanuals.com](http://www.Somanuals.com). All Manuals Search And Download.

JVC

Instructions

CD RECEIVER

KD-ABT22

Free Manuals Download Website

<http://myh66.com>

<http://usermanuals.us>

<http://www.somanuals.com>

<http://www.4manuals.cc>

<http://www.manual-lib.com>

<http://www.404manual.com>

<http://www.luxmanual.com>

<http://aubethermostatmanual.com>

Golf course search by state

<http://golfingnear.com>

Email search by domain

<http://emailbydomain.com>

Auto manuals search

<http://auto.somanuals.com>

TV manuals search

<http://tv.somanuals.com>