

# JVC



## CD PORTABLE SYSTEM

SISTEMA PORTÁTIL CON REPRODUCTOR DE CDs

# RC-EX30B

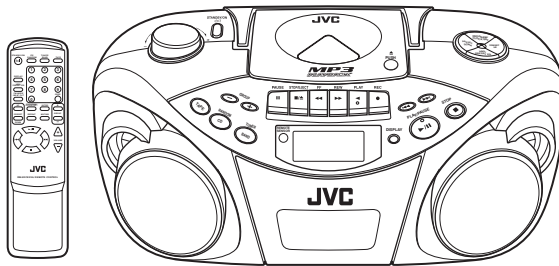

COMPACT  
**disc**  
DIGITAL AUDIO

## INSTRUCTIONS

MANUAL DE INSTRUCCIONES

### For Customer Use:

Enter below the Model No. and Serial No. which are located on the rear of the cabinet.

Retain this information for future reference.

Model No. \_\_\_\_\_

Serial No. \_\_\_\_\_

LVT1213-001B

[J]

## Warnings, Cautions and Others Avisos, precauciones y otras notas

---

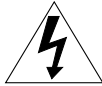

The lightning flash with arrowhead symbol, within an equilateral triangle is intended to alert the user to the presence of uninsulated "dangerous voltage" within the product's enclosure that may be of sufficient magnitude to constitute a risk of electric shock to persons.



The exclamation point within an equilateral triangle is intended to alert the user to the presence of important operating and maintenance (servicing) instructions in the literature accompanying the appliance.

### For U.S.A.

This equipment has been tested and found to comply with the limits for a Class B digital device, pursuant to part 15 of the FCC Rules.

These limits are designed to provide reasonable protection against harmful interference in a residential installation.

This equipment generates, uses and can radiate radio frequency energy and, if not installed and used in accordance with the instructions, may cause harmful interference to radio communications. However, there is no guarantee that interference will not occur in a particular installation. If this equipment does cause harmful interference to radio or television reception, which can be determined by turning the equipment off and on, the user is encouraged to try to correct the interference by one or more of the following measures:

Reorient or relocate the receiving antenna.

Increase the separation between the equipment and receiver.

Connect the equipment into an outlet on a circuit different from that to which the receiver is connected.

Consult the dealer or an experienced radio/TV technician for help.

**WARNING: TO REDUCE THE RISK OF FIRE OR ELECTRIC SHOCK, DO NOT EXPOSE THIS APPLIANCE TO RAIN OR MOISTURE.**

### CAUTION

To reduce the risk of electrical shocks, fire, etc.:

1. Do not remove screws, covers or cabinet.
2. Do not expose this appliance to rain or moisture.

### PRECAUCIÓN

Para reducir posibles riesgos de descargas eléctricas, incendios, etc, le recomendamos que:

1. No quite los tornillos, cubiertas ni el gabinete.
2. No deje expuesto este aparato a la lluvia ni a la humedad.

#### Caution — STANDBY/ON button!

Disconnect the mains plug to shut the power off completely. The STANDBY/ON button in any position does not disconnect the mains line.

#### Precaución — Interruptor STANDBY/ON!

Desconectar el cable de alimentación para desactivar la alimentación totalmente. Cualquiera que sea la posición de ajuste del interruptor STANDBY/ON, la alimentación no es cortada completamente.

### IMPORTANT FOR LASER PRODUCTS

1. CLASS 1 LASER PRODUCT
2. **CAUTION:** Do not open the top cover. There are no user serviceable parts inside the unit; leave all servicing to qualified service personnel.
3. **CAUTION:** Visible and invisible laser radiation when open and interlock failed or defeated. Avoid direct exposure to beam.
4. **REPRODUCTION OF LABEL:** CAUTION LABEL, PLACED INSIDE THE UNIT.

### IMPORTANTE PARA PRODUCTOS LÁSER

1. PRODUCTO LÁSER CLASE 1
2. **PRECAUCIÓN:** No abra la tapa superior. En el interior de la unidad no hay piezas que pueda reparar el usuario; encargue el servicio a personal técnico cualificado.
3. **PRECAUCIÓN:** Radiación láser visible e invisible en caso de apertura o con interbloqueo averiado o defectuoso. Evite la exposición directa a los haces.
4. **REPRODUCCIÓN DE LA ETIQUETA:** ETIQUETA DE PRECAUCIÓN, COLOCADA EN EL INTERIOR DE LA UNIDAD.

**CAUTION -** INVISIBLE LASER RADIATION WHEN OPEN AND INTERLOCKS DEFEATED. AVOID EXPOSURE TO BEAM.

**VORSICHT !** UNSICHTBARE LASERSTRAHLUNG TRITTT AUS, WENN DECKEL GEÖFFNET UND WENN SICHERHEITVERRIEGELUNG ÜBERBRÜCKT IST. NICHT DEM STRAHL AUSSETZEN!

**VARNING -** OSYNLIG LASERSTRÅLNING NÄR DENNA DEL ÄR ÖPPNAD OCH SPÄRR ÄR URKOPPLAD STRÅLEN ÄR FARLIG.

**ADVARSEL -** USYNLIG LASERSTRÅLING VED ÅBNING NÄR SIKKERHEDSAFBRYDERE ER UDE AF FUNKTION. UNGDÅ UDSÆTTELSE FOR STRÅLING.

## CONTENTS

FEATURES .....	1	ADJUSTING THE SOUND .....	8
SAFETY PRECAUTIONS .....	1	PLAYING COMPACT DISCS .....	9
HANDLING PRECAUTIONS .....	2	RADIO RECEPTION .....	15
POWER SUPPLY .....	3	CASSETTE PLAYBACK .....	17
NAMES OF PARTS AND CONTROLS .....	4	RECORDING .....	19
REMOTE CONTROL UNIT .....	5	MAINTENANCE .....	21
TURNING THE UNIT ON/OFF .....	6	TROUBLESHOOTING .....	22
SETTING THE CLOCK .....	7	SPECIFICATIONS .....	23

## FEATURES

- 1 Portable system incorporating CD player**
  - CD functions can be operated with the remote control unit as well as on the main unit.
  - 8-cm (3-3/16") CD playback capability
- 2 Digital LCD (Liquid Crystal Display) indicates general playback status.**
- 3 Synchronized recording with CD playback**
- 4 MP3 playback capability**
- 5 Hyper-Bass Sound effect**

## SAFETY PRECAUTIONS

### Prevention of Electric Shocks, Fire Hazards and Damages

- Even when the STANDBY/ON button is set to STANDBY, a very small current will flow. When the unit is turned on, the display window lights in blue. When the unit is in standby mode, the display window turns off. (Note, however, that the display window does not light even when the unit is turned on if the unit is operated on batteries.) To save power and for safety when not using the unit for an extended period of time, disconnect the power cord from the household AC outlet.
- Do not handle the power cord with wet hands.
- When unplugging from the wall outlet, always grasp and pull the plug, not the power cord.
- Consult your nearest dealer when damage, disconnection, or contact failure is found with the cord.
- Do not bend the cord sharply, or pull or twist it.
- Rating label is placed on the exterior of the bottom.
- Do not modify the power cord in any manner.
- Do not remove screws to disassemble the unit and do not touch anything inside the unit to avoid accidents.
- Do not insert any metallic objects into the unit.
- Unplug the power cord when there is a possibility of lightning.
- If water gets inside the unit, unplug the power cord from the outlet and consult your dealer.
- Do not block the ventilation holes of the unit so that heat can escape.
- Do not install the unit in a badly ventilated place.

## HANDLING PRECAUTIONS

Do not use this unit in direct sunlight or leave the unit in a closed automobile (or yacht, etc.) where it would be exposed to high temperatures above 40°C (104°F).

### 1 Avoid using the unit in the following places:

- Where the temperature may become excessively high or low; the recommended temperature range is 5°C (41°F) and 35°C (95°F).
- Where it could be subject to vibrations.
- Where it is excessively humid, such as in a bathroom.
- Where it could be magnetized by a magnet or speaker.

### 2 Pay attention to dust.

Be sure to close the disc door so that the lens is not contaminated by dust. Do not touch the lens.

### 3 Condensation

Condensation may occur in the following cases, in which the unit may not operate correctly:

- The unit is in a room where a heater has just been switched on.
- The unit is in a place where there is smoke or high humidity.
- The unit has just moved from a cold place to a warm room.

In these cases, set the STANDBY/ON button to ON and wait one or two hours before use.

### 4 Volume control

Compact discs produce very little noise compared with analog records. If you adjust the volume by listening to the noise as you do with analog records, the speakers could be damaged by a sudden blast of sound when playback starts. Therefore, turn down the volume before starting and adjust it as required while playing a CD.

### 5 Safety mechanism

The unit incorporates a safety interlock mechanism which switches off the laser beam when the disc door is opened.

### 6 Do not place magnetic objects such as cassette tapes near the speakers.

Since the speakers contain magnets inside, do not place cassette tapes or magnetic cards nearby as recorded data could be erased.

### 7 Keep the unit away from the TV.

When the unit is used near a TV, the TV picture could be distorted. If this happens, move the unit away from the TV. If this does not correct the situation, avoid using the unit when the TV is turned on.

### 8 Cleaning the cabinet

If the cabinet gets dirty, wipe it with a soft, dry cloth. Never use benzine or thinner as these could damage the surface finish.

### 9 When listening with headphones

- Do not listen at high volumes as it could damage your hearing.
- For safety, do not drive while listening with headphones.

### 10 Carrying handle

Do not raise or lower the carrying handle with the telescopic antenna extended, to avoid damaging the antenna. Position the carrying handle so that it does not interfere with operation.

## POWER SUPPLY

### Operation on household AC

The AC power cord provided with this unit has one-way connections to prevent electric shock. Refer to the figure below for correct connection.

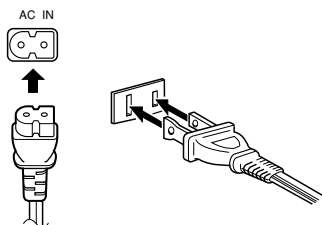

#### CAUTIONS:

- Use only with the JVC power cord provided with this unit to avoid malfunction or damage to the unit. Remove batteries when using the power cord.
- Be sure to unplug the power cord from the outlet when going out or when the unit is not in use for an extended period of time.

### Operation on batteries

#### Loading batteries

##### 1 Open the battery cover.

Pull the battery cover toward you while pressing the sections marked by the arrows.

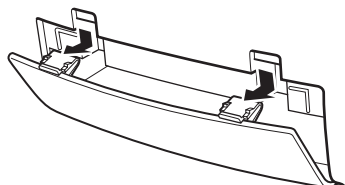

##### 2 Insert six R20 (SUM-1)/D (13D)-size batteries.

Be sure to insert the batteries with the  $\oplus$  and  $\ominus$  terminals positioned correctly.

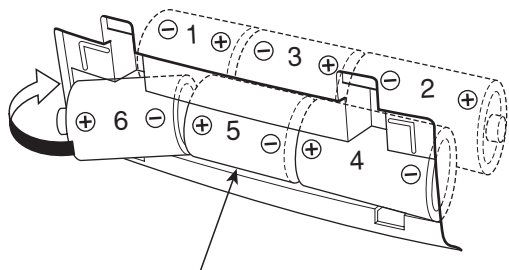

R20 (SUM-1)/D (13D)-size batteries

##### 3 Replace the cover.

### Checking batteries

When the tape speed or output sound level decreases, or CD playback becomes intermittent, replace all batteries with fresh ones.

When making an important recording, use new batteries (preferably alkaline batteries for a longer service life) to avoid any possible failure.

### For better battery usage

- Continuous operation of the unit causes the battery power to be consumed more quickly than noncontinuous operation.
- Operation of the unit in a cold place causes the battery power to be consumed more quickly than in a warm place.

#### CAUTIONS:

- When not using the unit for a long time (more than two weeks) or when using the household AC, remove the batteries to avoid a malfunction or damage to the unit.
- When the JVC power cord provided with this unit is connected, the power is automatically switched from the batteries to the household AC even when the batteries are loaded. However, remove the batteries when using the power cord.

#### CAUTIONS WHEN USING BATTERIES:

When batteries are used incorrectly, it may result in the leakage of chemicals from the batteries or they may explode. The following care should be taken:

- Check that the positive  $\oplus$  and negative  $\ominus$  terminals of the batteries are positioned correctly and load them as shown in the figure on the left.
- Do not mix new and old batteries together, or mix different types of batteries.
- Do not try to recharge non-rechargeable batteries.
- Remove the batteries when the unit is not to be used for an extended period of time.

If chemicals from the batteries come in contact with your skin, wash them off immediately with water. If chemicals leak onto the unit, clean the unit completely.

# NAMES OF PARTS AND CONTROLS

## Top and front sides

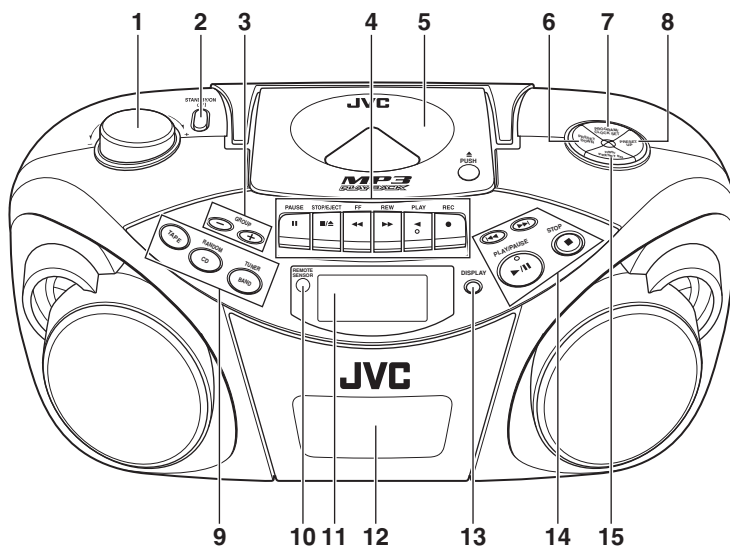

- |   |   |
|---|---|
| 1 VOLUME knob                                       | 8 PRESET UP button                                |
| 2 STANDBY/ON $\text{O/I}$ button                    | 9 TAPE button                                     |
| 3 GROUP - button                                    | CD/RANDOM button                                  |
| GROUP + button                                      | BAND/TUNER button                                 |
| 4 Tape operation buttons                            | 10 REMOTE SENSOR                                  |
| PAUSE $\text{II}$ button                            | 11 Display window                                 |
| STOP/EJECT $\blacksquare/\blacktriangle$ button     | 12 Cassette deck                                  |
| FF $\blacktriangleleft\blacktriangleleft$ button    | 13 DISPLAY button                                 |
| REW $\blacktriangleright\blacktriangleright$ button | 14 $\blacktriangleleft\blacktriangleleft$ button  |
| PLAY $\blacktriangleleft$ button                    | $\blacktriangleright\blacktriangleright$ button   |
| REC $\bullet$ button                                | PLAY/PAUSE $\blacktriangleright/\text{II}$ button |
| 5 Disc door   | STOP $\blacksquare$ button                        |
| 6 PRESET DOWN button                                | 15 HBS/PRESET EQ button                           |
| 7 PROGRAM/CLOCK SET button                          |   |

## Rear side

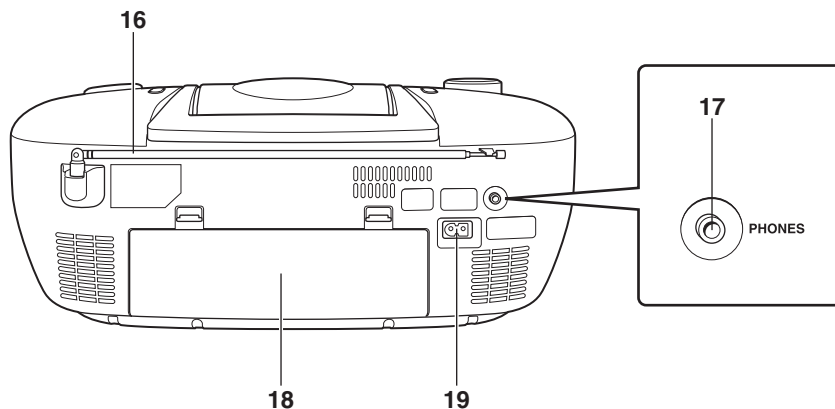
**16 Telescopic antenna****17 PHONES jack**

Connect stereo mini headphones (3.5-mm (3/16") diameters, impedance of 16  $\Omega$  to 32  $\Omega$ ) to this jack. The speaker output is switched off with headphones connected.

**18 Battery compartment cover****19  $\sim$ AC IN (AC input) jack**

## REMOTE CONTROL UNIT

### Installing batteries

**1** Remove the battery cover from the back of the remote control unit.

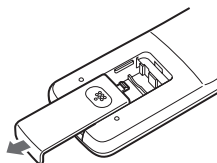

**2** Insert two AAA (UM-4)/R03-size batteries (not supplied).

Insert the batteries with the  $\oplus$  and  $\ominus$  terminals matching the indication inside the battery compartment. Insert the  $\ominus$  ends first.

AAA (UM-4)/R03-size batteries

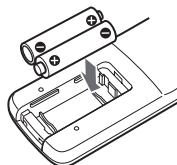

**3** Replace the battery cover.

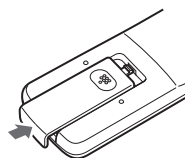

### Battery replacement

The maximum operating distance between the remote control unit and the remote sensor section of the unit is approximately 7 meters (23 feet). When the operating range decreases or remote control operation becomes unstable, replace the batteries with new ones.

### Notes on using the remote control unit

- Point the top of the remote control unit toward the remote sensor section of the unit as directly as possible. The operable distance from the main unit decreases if you point the remote control unit at an angle.
- Press the buttons gently and firmly.
- Do not expose the remote sensor section of the unit to strong light (direct sunlight or artificial lighting) and make sure that there are no obstacles between the remote sensor section and the remote control unit.



## Names of buttons

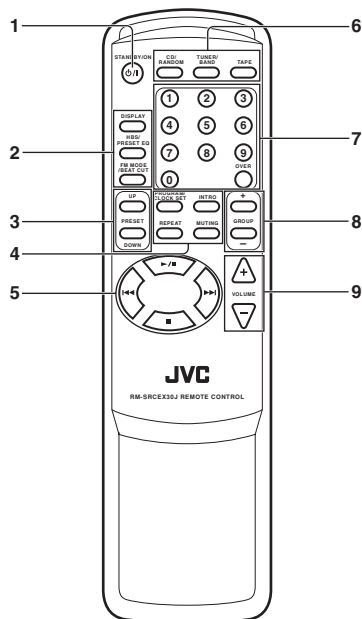

- 1 **STANDBY/ON** button
- 2 **DISPLAY** button  
**HBS/PRESET EQ** button  
**FM MODE/BEAT CUT** button
- 3 **PRESET UP/DOWN** buttons
- 4 **PROGRAM/CLOCK SET** button  
**INTRO** button  
**REPEAT** button  
**MUTING** button
- 5 **▶/||** button  
**◀◀** button  
**▶▶** button  
**■** button
- 6 **CD/RANDOM** button  
**TUNER/BAND** button  
**TAPE** button
- 7 **Number** buttons
- 8 **GROUP +/-** buttons
- 9 **VOLUME +/-** buttons

## TURNING THE UNIT ON/OFF

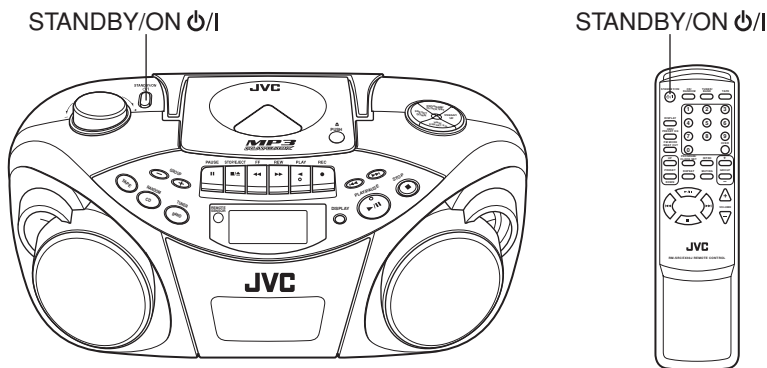

STANDBY/ON



### STANDBY/ON button

Press the **STANDBY/ON**  button on the unit to turn on and off the unit.

You can also press the **STANDBY/ON**  button on the remote control unit.

The display window lights up when the unit is turned on. (Note, however, that the display window does not light even when the unit is turned on if the unit is operated on batteries.) The unit comes on ready to play the source selected when the unit was last turned off.

### Notes:

- When you unplug the AC power cord or if a power failure occurs, the clock is reset to “AM 12:00” right away, while the tuner preset stations (see page 16) will be erased in a few days. The clock indication will keep flashing until you set the clock again.
- Remove the batteries when carrying the unit by hand or in the trunk of a car. This prevents the power from being accidentally turned on, thus avoiding wasteful battery consumption.

### To switch off the power supply completely

Unplug the AC power cord from the AC outlet. If the batteries are inserted in the unit, take them out.

## SETTING THE CLOCK

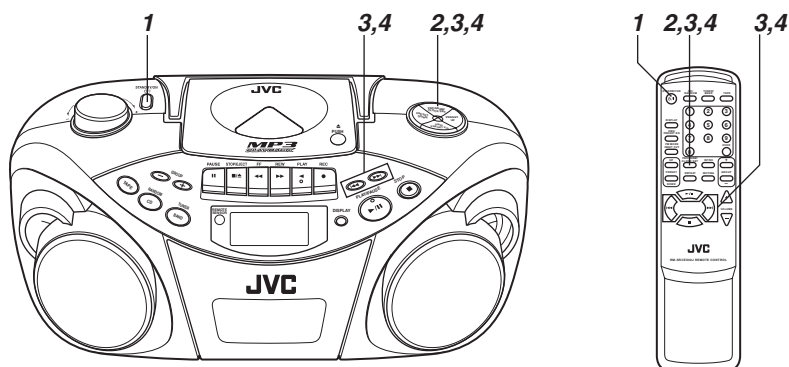

Before operating the unit any further, first set the clock built in this unit.

The clock uses 12-hour indication. "AM 12:00" indicates midnight, and "PM 12:00" indicates noon.

**1** Press **STANDBY/ON** to turn off the unit, if it is turned on.

The clock flashes on the display window.

**2** Press and hold **PROGRAM/CLOCK SET** for more than 2 seconds.

The hour digits start flashing.



**3** Press **◀◀** or **▶▶** to adjust the hour, then press **PROGRAM/CLOCK SET**.

The minute digits start flashing.



**4** Press **◀◀** or **▶▶** to adjust the minutes, then press **PROGRAM/CLOCK SET**.

### Note:

If there is a power failure, the clock loses the setting and is reset to "AM 12:00." The clock indication will keep flashing until you set the clock again.

### To show the clock when the unit is on

Press **DISPLAY**.

Each time you press the button, the display changes the clock indication and the normal indication alternately.

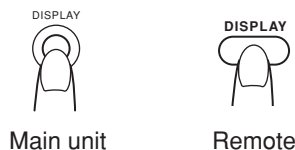

Main unit

Remote

### Note:

Operating the unit while clock indication is displayed changes the display to the normal indication.

## ADJUSTING THE SOUND

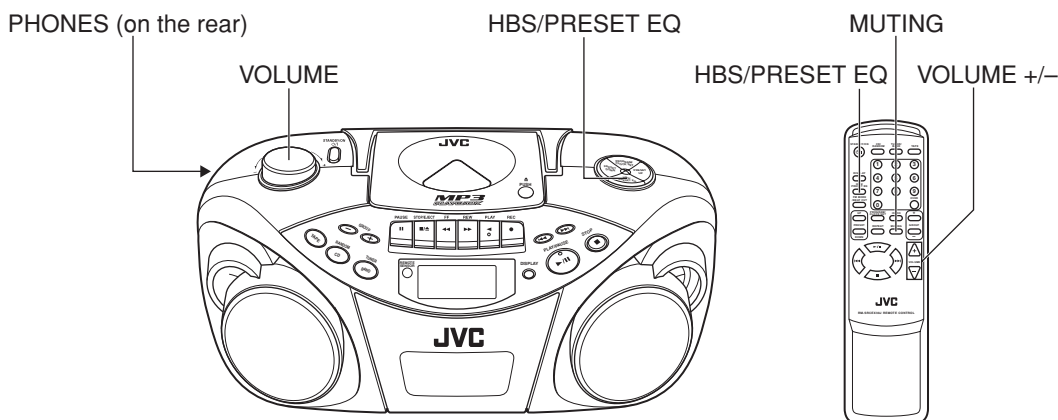

### Adjusting the volume

Turn **VOLUME** clockwise to increase the volume or counterclockwise to decrease it.

You can press **VOLUME +** or **VOLUME -** on the remote control unit to increase or decrease the volume respectively.

The volume level can be adjusted in 31 steps (MIN, 1, 2, ... 29, MAX).

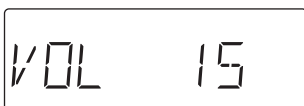

#### Caution:

DO NOT turn off the unit with the volume set to an extremely high level; otherwise a sudden blast of sound could damage your hearing and/or the speakers and headphones, when you turn on the unit or start playing another source next time.

REMEMBER you cannot adjust the volume unless the unit is turned on.

### Turning off the sound temporarily

During playback, press **MUTING** on the remote control unit.

The sound is turned off and "MUTING" appears in the display window.

To restore the sound, press **MUTING** again.

### Listening through headphones

Connect a pair of headphones to the **PHONES** jack.

No sound comes out of the speakers anymore. Be sure to turn down the volume before connecting headphones.

### Reinforcing the bass sound

You can enjoy powerful bass sound with the Hyper-Bass Sound effect.

Press and hold **HBS/PRESET EQ** so that the **HBS indicator lights up in the display window**.

To turn off the effect, press and hold the button again so that the HBS indicator goes off.

### Selecting the sound mode

You can select one of the 5 preset sound modes.

**CLASSIC**: Good for classical music.

**ROCK**: Boosts low and high frequency. Good for acoustic music.

**POP**: Good for vocal music.

**JAZZ**: Good for jazz music.

**FLAT**: Normal sound.

#### To select the sound mode

Press **HBS/PRESET EQ** repeatedly until the indicator for the sound mode you want appears in the display window.

Each time you press the button, the sound mode changes as follows:

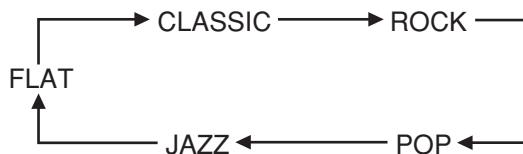

## PLAYING COMPACT DISCS

### Notes on compact discs

This unit has been designed only to play back the following CDs.

- Digital audio CD
- Recordable digital audio CD (CD-R)
- Rewritable digital audio CD (CD-RW)



### When playing a CD-R or CD-RW

You can play back **finalized CD-R or CD-RW** recorded in **music CD format** or in **MP3 format**. (If a CD-RW has been recorded in a different format, erase all the data on the CD-RW completely before recording on it.)

- You can play back CD-R or CD-RW in music CD format like an audio CD.
- Some CD-R or CD-RW may not be played back on this unit because of their disc characteristics, damage or stain on them, or if the player lens is dirty.
- The reflection factor of CD-RW is lower than that of other CDs, possibly causing CD-RW to take longer time to read.

### Notes for MP3 files

- The unit can only recognize files with “MP3” or “mp3” as the extensions, which can be in any combination of upper and lower cases. The file name needs to be up to 20 characters.
- This unit recognizes files and folders on a disc in the following conditions:
  - up to 640 MP3 files,
  - up to 256 folders (including the root folder),
  - up to 8th layers (including the root folder).
- It is recommended that you record your material at a 44.1-kHz sampling rate, using the 128-kbps data transfer rate.
- Some MP3 files or discs may not be played back because of their characteristics or recording conditions.
- MP3 discs require a longer readout time than normal discs because of the complexity of the folder/file configuration.
- MP3i and MP3 Pro are not available.
- The title, artist name and album name can be displayed as the ID3 TAG (ID3v1/1.1) information.

### Handling discs

Since dirty, damaged or warped discs could damage the unit, care should be taken of the following:

- Do not touch the reflective recorded surface.
- Do not stick or write anything on the label side.
- Do not bend discs.

### Storage

- After removing a disc from the unit, be sure to put it back in its case.
- Do not expose discs to direct sunlight, high temperatures from a heater, etc., high humidity or dust.

### Cleaning discs

Before loading a disc, wipe off any dust, dirt or fingerprints with a soft, dry cloth. Discs should be cleaned by wiping radially, from the center to edge.

Never use thinner, benzene, record cleaner or antistatic spray.

- **Removing the disc from its storage case and replacing it**

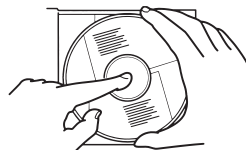

Press the center and lift out.

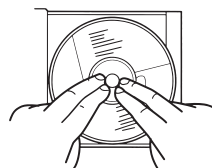

Press to secure the disc.

- **Handling**



Incorrect

- **Cleaning**



Correct



Incorrect

## Basic operation

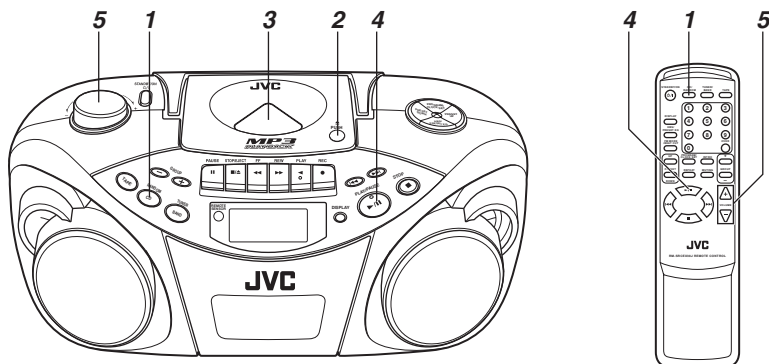

### 1 Press CD/RANDOM to enter CD mode, if the unit is in TUNER or TAPE mode.

You can press CD/RANDOM on the remote control unit to enter CD mode.

### 2 Press $\triangle$ PUSH to open the disc door.

### 3 Load a disc with the label side facing up and close the disc door.

- 8-cm (3-3/16") CD can be played on the unit without an adapter.
- When loading an MP3 disc, the MP3 indicator lights up, and the total number of groups (albums) and total number of tracks appear in the display window.

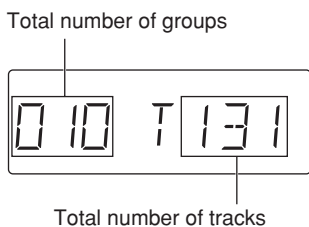

### 4 Press PLAY/PAUSE $\blacktriangleright$ /II to start playback.

You can start playback by pressing  $\blacktriangleright$ /II on the remote control unit.

The current track number and elapsed playing time are displayed during playback.

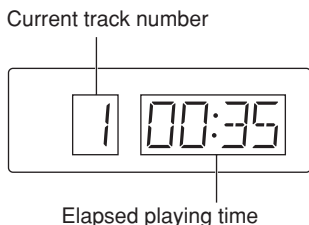

When an MP3 disc is loaded, after the current track number and elapsed playing time have been displayed for 5 seconds, the ID3 TAG information (title, artist name and album name) scrolls through the display window once, if the MP3 disc has ID3 TAG information. For displaying the disc information, see page 11.

### 5 Adjust the volume.

#### Notes:

- When an MP3 disc is loaded, it may take more than 30 seconds to be read in, depending on the amount of information compiled in the disc.
- The following indication may be displayed when the disc is loaded upside down. Reload the disc correctly.

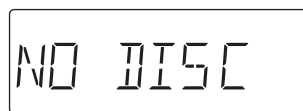

- If mistracking occurs during playback, lower the volume.
- Mistracking may occur if a strong shock is applied to the unit or if it is used in a place subject to vibrations (e.g. in a car travelling on a rough road).
- If you press CD/RANDOM while in CD mode, the unit enters the random playback mode.

### To stop playback

#### Press STOP ■.

You can press ■ on the remote control unit to stop playback.

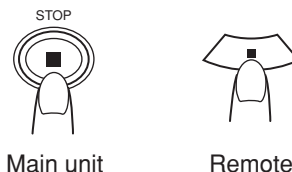

Main unit

Remote

#### Caution:

Stop playback before opening the disc door. Check that the disc has completely stopped rotating before unloading the disc.

## To pause playback

Press **PLAY/PAUSE** ►/|| during playback.

You can press ►/|| on the remote control unit to pause playback.

To resume playback, press the button again.

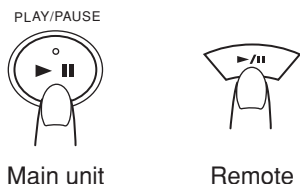

## Skipping

### • To skip back to the previous track

During playback, press ◀◀ once to return to the beginning of the current track, press twice to skip back to the beginning of the previous track.

### • To skip to the next track

During playback, press ▶▶ to skip to the beginning of the next track.

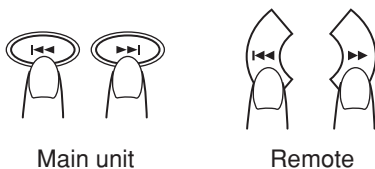

## Selecting a desired track directly

Use the number buttons on the remote control unit.

**In case of an audio CD:**

Example:

To select track 8, press 8.

To select track 21, press OVER, 2, then 1.

Playback starts from the specified track.

**In case of an MP3 disc:**

Example:

To select track 8, press 8.

To select track 21, press OVER, 0, 2, then 1.

To select track 115, press OVER, 1, 1, then 5.

## Search – locating a desired position on the disc (audio CD only)

Press and hold ◀◀ or ▶▶ during playback.

Monitor the sound and release the button when the desired position is located.

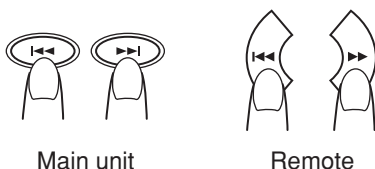

## Selecting a desired group (album) and track (MP3 disc only)

**1** In stop mode, press **GROUP +** or **GROUP -** (on either the main unit or the remote control unit) repeatedly until the desired group (album) number is displayed.

**2** Press ◀◀ or ▶▶ (on either the main unit or the remote control unit) to select a desired track from the current group (album).

**3** Press **PLAY/PAUSE** ►/|| (or ►/|| on the remote control unit) to start playback.

### Note:

During playback, if you press **GROUP +** or **GROUP -**, playback skips to the first track of the next or previous group (album), and the track number is shown in the display window.

## Checking the remaining time (audio CD only)

Press and hold **DISPLAY** (on either the main unit or the remote control unit) for more than 1 second.

Each time you press and hold the button, the display changes in the following order:

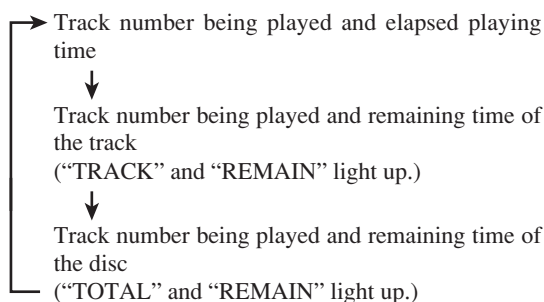

## Displaying the disc information (MP3 disc only)

### In stop mode:

When you press ◀◀ or ▶▶ to select a track, the group (album) number and group name/file name scroll through the display window twice, and then the current group (album) number and track number are displayed again.

### During playback:

When you press and hold **DISPLAY** for more than 1 second, the title, artist name and album name\* scroll through the display window once, and then the track number being played and elapsed playing time are displayed again.

\* If the track has no text information, "NO INFO" appears instead.

## Repeat/Random playback

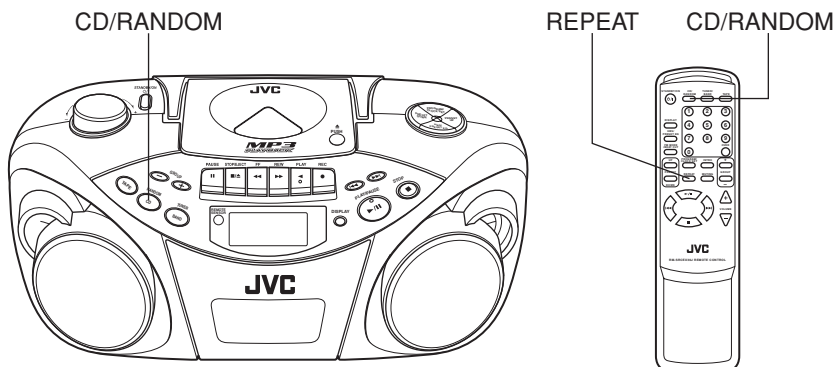

### Repeat playback

Press **REPEAT** on the remote control unit during playback.

Each time you press the button, the repeat mode changes in the following order:

#### In case of an audio CD:

- Repeat playback of all tracks on the disc ("REPEAT" and "ALL" light up.)
- ↓
- Repeat playback of a single track ("REPEAT" and "1" light up.)
- ↓
- Repeat playback is canceled.

#### In case of an MP3 disc:

- Repeat playback of all tracks on the disc ("REPEAT" and "ALL" light up.)
- ↓
- Repeat playback of a group (album) ("REPEAT" and "GROUP" light up.)
- ↓
- Repeat playback of a single track ("REPEAT" and "1" light up.)
- ↓
- Repeat playback is canceled.

### Random playback

Press **CD/RANDOM** in CD mode so that the **RANDOM** indicator lights up in the display window.

You can press **CD/RANDOM** on the remote control unit to select random playback.

Tracks are played in random order.

To cancel random playback, press the button again so that the **RANDOM** indicator goes off.

## Programmed playback

Up to 40 tracks can be programmed to play in any desired order.

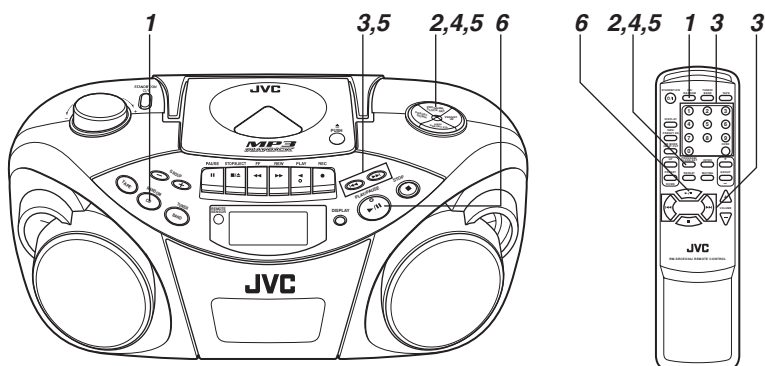

### 1 Press CD/RANDOM to enter CD mode, if the unit is in TUNER or TAPE mode.

You can press CD/RANDOM on the remote control unit to enter CD mode.

### 2 Press PROGRAM/CLOCK SET in stop mode.

The PROGRAM indicator appears in the display window.

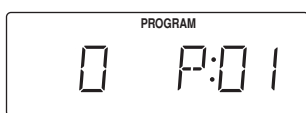

### 3 Press ◀◀ or ▶▶ to select a desired track to be programmed.

You can use the number buttons on the remote control unit to select a desired track.

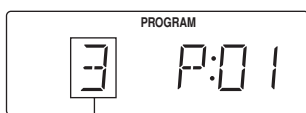

Track to be programmed

### 4 Press PROGRAM/CLOCK SET.

### 5 Repeat steps 3 and 4 to program other tracks.

### 6 Press PLAY/PAUSE ▶/||.

The tracks are played in the order you have programmed.

You can press ▶/|| on the remote control unit to start programmed playback.

#### Note:

If you press CD/RANDOM while in CD mode, the unit enters the random playback mode.

### To check the program contents

Press PROGRAM/CLOCK SET repeatedly in stop mode when "PROGRAM" is displayed.

Each time you press the button, the program number and the corresponding track number are shown in the display window.

### To add tracks in the program

1 Press PROGRAM/CLOCK SET repeatedly in stop mode when "PROGRAM" is displayed so that the track number "0" is shown.

2 Press ◀◀ or ▶▶ (or use the number buttons on the remote control unit) to select the track number to be added, then press PROGRAM/CLOCK SET.

### To edit the program

1 Press PROGRAM/CLOCK SET in stop mode when "PROGRAM" is displayed so that the program number you want to edit is shown.

2 Press ◀◀ or ▶▶ (or use the number buttons on the remote control unit) to select a new track number, then press PROGRAM/CLOCK SET.

### To repeat programmed playback

Press REPEAT on the remote control unit after starting programmed playback.

### To erase the entire program in the memory

Press STOP ■ (or ■ on the remote control unit) in stop mode when "PROGRAM" is displayed.

The program is cleared, and the PROGRAM indicator goes off.

The program is also cleared when you open the disc door, turn off the unit or change to other audio sources.

#### Note:

You cannot program more than 40 tracks.

"- - FULL - -" is displayed when you try to program the 41st track.



## Programmed playback of an MP3 disc

Up to 40 tracks can be programmed to play in any desired order.

### 1 Press PROGRAM/CLOCK SET in stop mode.

The PROGRAM indicator appears in the display window.

### 2 Press GROUP + or GROUP – to select a desired group (album).

The first track number in the selected group (album) is shown.

### 3 Press ◀◀ or ▶▶ to select a desired track in the group (album).

You can use the number buttons on the remote control unit to select a desired track.

### 4 Press PROGRAM/CLOCK SET.

### 5 Repeat steps 2 to 4 to program other tracks.

### 6 Press PLAY/PAUSE ▶/||.

The tracks are played in the order you have programmed.

You can press ▶/|| on the remote control unit to start programmed playback.

### To check the program contents

Press PROGRAM/CLOCK SET repeatedly in stop mode.

Each time you press the button, the program number and the corresponding track number are shown in the display window.

### To change the program

You can add tracks in the program or edit the program in the same manner as for an audio CD. See the previous page.

### To erase the entire program in the memory

Press STOP ■ (or ■ on the remote control unit) in stop mode.

The program is cleared, and the PROGRAM indicator goes off.

The program is also cleared when you open the disc door or turn off the unit.

### Note:

You cannot program more than 40 tracks.

“– FULL –” is displayed when you try to program the 41st track.

## Playing back introductions – Intro playback

Every track of a CD can be played for the beginning 10 seconds.

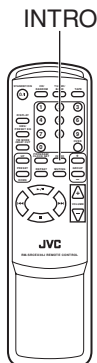

### Press INTRO.

The INTRO indicator appears in the display window and intro playback starts.

You cannot use intro playback during program and random mode.

### To stop during playback

Press STOP ■ (or ■ on the remote control unit).

The INTRO indicator goes off and the unit exits from the intro playback.

### To cancel intro playback without stopping

Press INTRO during playback.

The INTRO indicator goes off and the unit continues playback.

## RADIO RECEPTION

### Tuning in a station

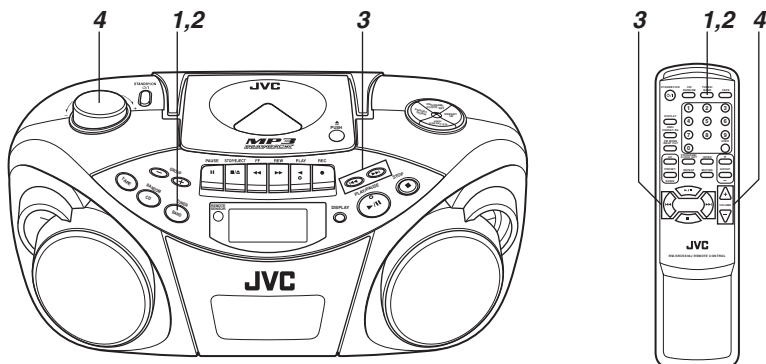

- 1 Press **BAND/TUNER** to enter the tuner mode.
- 2 Press **BAND/TUNER** to select the band, FM or AM.
- 3 Press and hold **◀◀** or **▶▶** for more than 1 second. The unit starts searching and stops when a station of sufficient signal strength is tuned in. If you press **◀◀** or **▶▶** briefly and repeatedly, the frequency changes step by step.
- 4 Adjust the volume.

### Changing the FM reception mode

When an FM stereo broadcast is hard to receive or noisy, reception improves in monaural reception.

Press **FM MODE/BEAT CUT** on the remote control unit so that the **MONO** indicator appears in the display window.

To restore the stereo effect, press the button again so that the **MONO** indicator goes off.



#### Note:

The FM reception mode setting will be canceled when you tune in another station.

### Using the antennas

#### FM

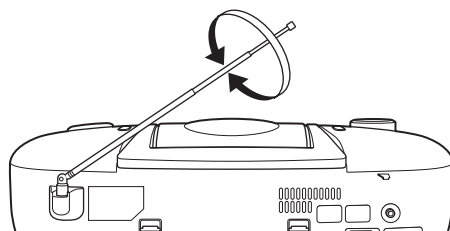

#### AM

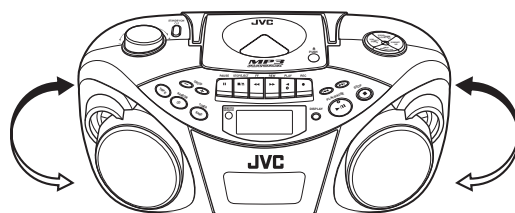

#### Note:

The built-in ferrite core antenna may pick up interference from television receivers in the neighborhood disturbing AM reception.

## Presetting stations

You can preset 20 FM and 10 AM stations.

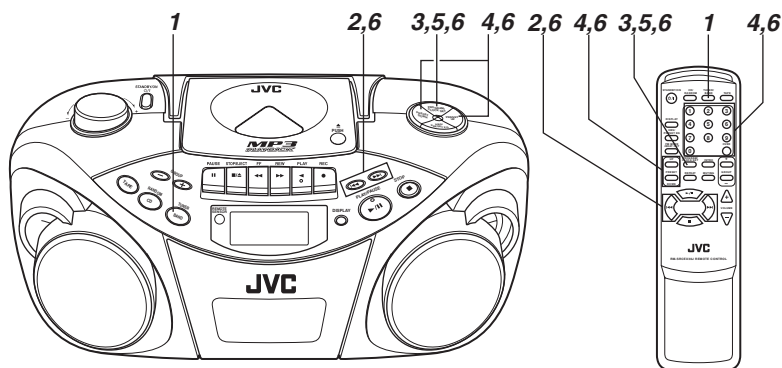

There is a time limit in doing the following steps. If the setting is canceled before you finish, start from step 3 again.

### Note:

In some cases, test frequencies have been already memorized for the tuner since the factory examined the tuner preset function before shipment. This is not a malfunction. You can preset the stations you want into memory by following the presetting method.

**1 Press BAND/TUNER** to select the band, FM or AM.

**2 Press**  $\lll$  or  $\ggg$  **to tune in the station you want to preset.**

**3 Press PROGRAM/CLOCK SET.**

The PROGRAM indicator and the preset number start blinking in the display window.

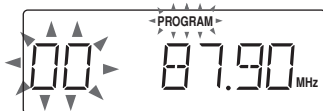

**4 Press PRESET UP or PRESET DOWN** to select the preset number.

You can use the number buttons on the remote control unit to select the preset number directly.

Example:

To select preset number 5, press 5.

To select preset number 15, press OVER, 1, then 5.

To select preset number 20, press OVER, 2, then 0.

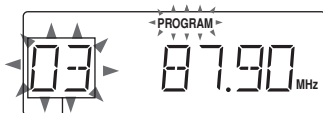

Preset number

**5 Press PROGRAM/CLOCK SET.**

The tuned station in step 2 is stored in the preset number selected in step 4.

Storing a new station on a used number erases the previously stored one.

If you used the number buttons to select the preset number in step 4, pressing PROGRAM/CLOCK SET is not necessary in this step.

**6 Repeat steps 2 to 5 to preset other stations, using different preset numbers.**

### Tuning in a preset station

**1 Press BAND/TUNER** to select the band, FM or AM.

**2 Press PRESET UP or PRESET DOWN repeatedly until the desired preset number appears.**

You can use the number buttons on the remote control unit to select the preset number directly.

Example:

To select preset number 5, press 5.

To select preset number 15, press OVER, 1, then 5.

To select preset number 20, press OVER, 2, then 0.

### Note:

If you unplug the AC power cord or if a power failure occurs, the preset stations will be erased in a few days. If this happens, preset the stations again.

## CASSETTE PLAYBACK

### Notes on cassette tapes

- Use only type-I normal tapes. The recording/playback characteristics of this unit are those for normal tapes, which have different characteristics from CrO<sub>2</sub> and metal tapes.
- The use of tapes longer than 120 minutes is not recommended, since characteristic deterioration may occur and these tapes easily jam in the pinch roller and the capstan.
- Loose tape may cause trouble. Gently tighten the tape with a pencil as shown in the figure below.

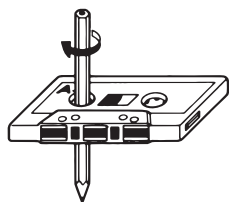

Turn the pencil to take up the slack.

- To prevent recordings from being accidentally erased, remove the tab(s) with a screwdriver. After the tabs have been broken off, reseal the slots with adhesive tape to erase or re-record.



### Loading a cassette

- 1 Press STOP/EJECT ■/▲ to open the cassette holder.**
- 2 Load a cassette with the open side up and the playback side facing out as shown in the figure below.**

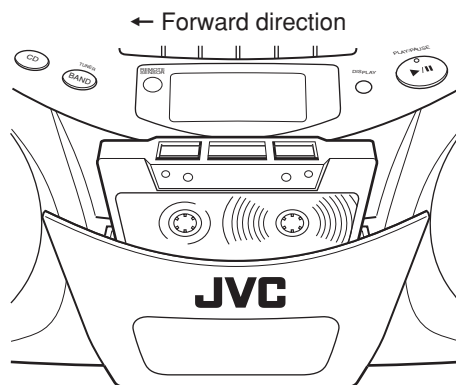

- 3 Close the cassette holder by pressing it gently and firmly.**

The cassette holder clicks back into position.

## Basic operation

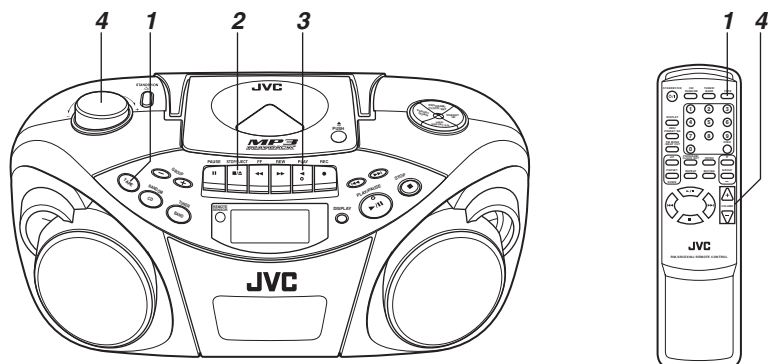

**1** Press **TAPE** to enter the tape mode.

**2** Load a cassette.

Use only a type-I normal tape.

**3** Press **PLAY** ◀ to start playback.

**4** Adjust the volume.

### Fast-winding a tape

Press **REW** ▶▶ or **FF** ◀◀.

When the tape reaches the end, press **STOP/EJECT** ■/▲ to release **REW** ▶▶ or **FF** ◀◀.

### To stop playback

Press **STOP/EJECT** ■/▲.

The tape also stops when it reaches the end.

# RECORDING

## Basic operation

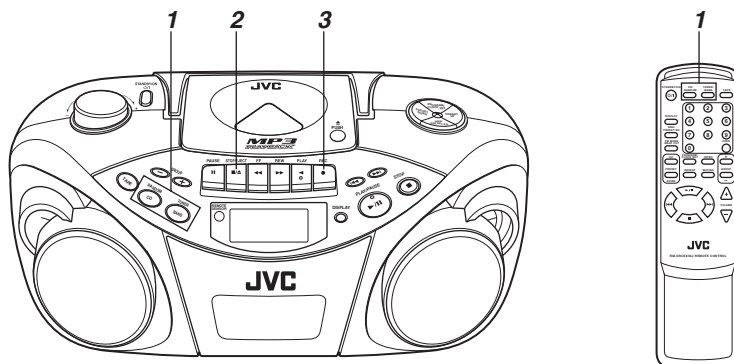

### Standard recording

#### 1 Prepare the recording source.

- When recording from the radio:  
Set to the tuner mode and tune in a desired station.
- When recording from a CD:  
Set to the CD mode and load a CD.

#### 2 Load a blank or erasable cassette.

Use only a type-I normal tape.

#### 3 Press REC ●.

PLAY ◀ is also depressed, and recording starts.

### To stop recording

Press STOP/EJECT ■/▲.

The tape also stops when it reaches the end.

#### Notes:

- It should be noted that it may be unlawful to re-record pre-recorded tapes, records, or discs without the consent of the owner of copyright in the sound or video recording, broadcast or cable program and in any literary, dramatic, musical, or artistic work embodied therein.
- The recording level is automatically set correctly, so it is not affected by VOLUME. Thus, during recording you can adjust the sound you are actually listening to without affecting the recording level.
- If a recording you made has excessive noise or static, the unit may have been too close to a TV which was on during the recording. Either turn off the TV or increase the distance between the TV and the unit.

### Using the beat-cut function

When recording an AM broadcast, beats may occur. If this happens while recording an AM broadcast, press FM MODE/BEAT CUT on the remote control unit to select the better beat-cut setting, "CUT-1" or "CUT-2."



### To start recording at the exact moment

1 Press PAUSE || first, then press REC ●, thus entering the record-pause (standby) mode.

2 Press PAUSE || to release the tape at the exact moment you want to start recording.

#### Note:

Do not leave the unit in pause mode for more than a few minutes. Instead, press STOP/EJECT ■/▲ to stop the tape.

## Synchronized recording with CD playback

You can make the CD player to start playback when the tape deck enters the recording mode.

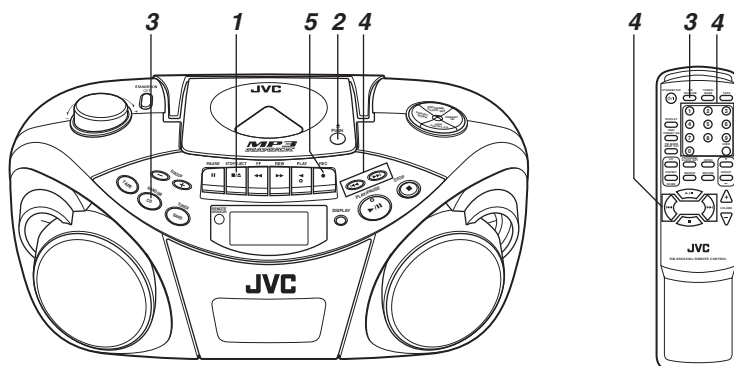

### 1 Load a cassette.

Use only a type-I normal tape.

### 2 Load a CD.

### 3 Press CD/RANDOM to enter CD mode.

You can press CD/RANDOM on the remote control unit to enter CD mode.

### 4 To start recording from the desired track, select the track by pressing ◀◀ or ▶▶ in stop mode.

You can use the number buttons on the remote control unit to select the track.

### 5 Press REC ●.

PLAY ◀ is also depressed, and synchronized recording starts.

- The CD SYNC indicator appears in the display window during synchronized recording.

When the tape reaches the end first, the CD player enters the pause mode. Press PLAY/PAUSE ▶/|| (or ▶/|| on the remote control unit) to continue playback, or press STOP ■ (or ■ on the remote control unit) to stop playback.

When the CD player stops first, the tape continues running. In this case, press STOP/EJECT ■/▲ to stop the tape.

## Erasing

When recording on a pre-recorded tape, the previous recording is erased and only the new recording is heard next time the tape is played back.

### To erase a tape without making a new recording

- 1 Press TAPE on the unit to enter the tape mode.
- 2 Press REC ●.

## MAINTENANCE

### Cleaning the heads, capstan and pinch roller

#### Cleaning is important!

When the tape is running, magnetic powder and dust naturally accumulate on the heads, capstan and pinch roller. When they become too dirty;

- Sound quality deteriorates.
- The sound output level drops.
- The previous recording is not completely erased.
- Recording is not performed satisfactorily.

To avoid these, clean the heads, capstan and pinch roller every 10 hours of use.

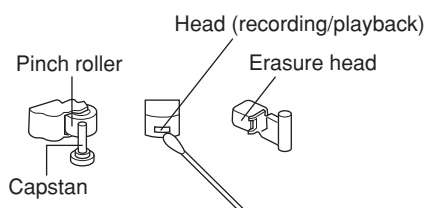

#### Open the cassette holder. Clean the heads, capstan and pinch roller.

For effective cleaning, use a cleaning kit available at an audio store.

After cleaning, make sure that the cleaning fluid has dried completely before loading a cassette.

#### Cautions:

- Keep magnets and metallic objects away from the head. If the head becomes magnetized, noise will increase and the sound will deteriorate.
- Demagnetize the recording/playback head every 20 to 30 hours of use with a head demagnetizer available at an audio store. When demagnetizing the head, the unit should be turned off.

**As the erasure head of the unit is of magnetic type, do not demagnetize it.**

- Do not use anything other than alcohol for cleaning. Thinner and benzine will damage the rubber pinch roller.

### Cleaning the CD pickup lens

If the CD pickup lens is dirty, the sound may be degraded.

#### Open the disc door and clean the lens.

Use a blower (available at a camera store, etc.) to blow off dust on the lens.

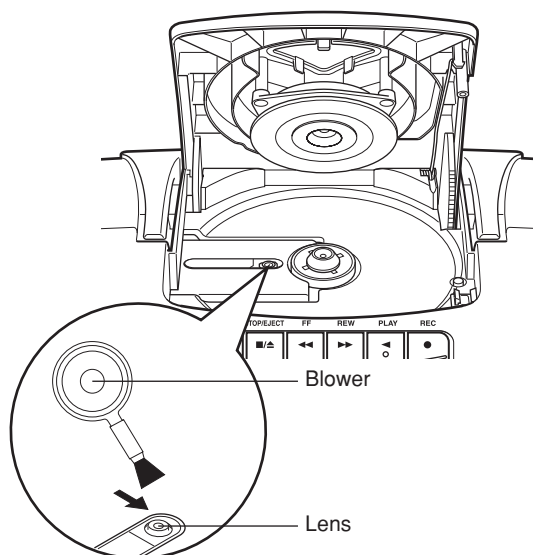



## TROUBLESHOOTING

- If you are having a problem with your unit, check this list for a possible solution before calling for service.
- If you cannot solve the problem from the hints given here, or the unit has been physically damaged, call a qualified person, such as your dealer, for service.

Symptom	Possible cause	Action
Power cannot be turned on.	The power cord is unplugged.	Connect the power cord.
When PLAY ◀ is pressed, tape does not move.	PAUSE    is pressed.	Press PAUSE    again to release it.
Playback sound is at a very low level.	<ul style="list-style-type: none"> <li>• Batteries are run down.</li> <li>• The head is dirty.</li> </ul>	<ul style="list-style-type: none"> <li>• Replace the batteries with new ones.</li> <li>• Clean the head.</li> </ul>
REC ● does not function.	<ul style="list-style-type: none"> <li>• The safety tabs of the cassette have been broken off.</li> <li>• No cassette is loaded.</li> </ul>	<ul style="list-style-type: none"> <li>• Reseal the slots with adhesive tape.</li> <li>• Load a cassette.</li> </ul>
The disc is loaded but does not play.	<ul style="list-style-type: none"> <li>• The disc is upside down.</li> <li>• The disc is dirty.</li> <li>• The disc is damaged or warped.</li> <li>• The lens is dirty.</li> <li>• There is moisture condensation.</li> </ul>	<ul style="list-style-type: none"> <li>• Load the disc with the label side facing up.</li> <li>• Clean the disc.</li> <li>• Replace the disc with a playable one.</li> <li>• Clean the lens.</li> <li>• Turn the unit on and wait one or two hours before use.</li> </ul>
No sound from the speakers.	Headphones are connected.	Disconnect the headphones.
Since the tape speed is irregular, wow and flutter occur.	<ul style="list-style-type: none"> <li>• The pinch roller or capstan is dirty.</li> <li>• Batteries are run down.</li> </ul>	<ul style="list-style-type: none"> <li>• Clean the pinch roller and capstan.</li> <li>• Replace the batteries with new ones.</li> </ul>
Radio reception is poor and there is much static.	The antenna is not properly adjusted.	Adjust the antenna correctly.
Remote control is impossible.	<ul style="list-style-type: none"> <li>• Batteries in the remote control unit are run down.</li> <li>• The remote sensor section is exposed to bright light (direct sunlight, etc.)</li> </ul>	<ul style="list-style-type: none"> <li>• Replace the batteries with new ones.</li> <li>• Try not to operate the unit under direct sunlight, etc.</li> </ul>

### Note:

When the unit is moved from a cold place of around 0°C (32°F) to a warm place, it may not operate normally, because moisture has formed inside the unit. Normal operation will be restored after waiting one or two hours.

## SPECIFICATIONS

### CD player

CD capacity	: 1 CD
Signal-to-noise ratio	: 75 dB
Dynamic range	: 60 dB

### Tuner

Frequency range	: FM 87.5 – 108.0 MHz AM 530 – 1 710 kHz
Antennas	: Telescopic antenna for FM Ferrite core antenna for AM

### Cassette deck

Frequency response	: 60 Hz – 10 000 Hz
Wow & flutter	: 0.15% (WRMS)
Fast wind time	: Approx. 150 sec. (C-60 cassette)

### General

Speakers	: 9 cm (3.5") cone × 2
Speaker impedance	: 4 Ω
Output power	: 2 W per channel, min. RMS, driven into 4 Ω at 1 kHz with no more than 10% total harmonic distortion
Output terminals	: PHONES × 1
Power supply	: AC 120 V $\sim$ , 60 Hz DC 9 V (R20 (SUM-1)/D (13D)-size batteries × 6)
Power consumption	: 18 W (at operation) 3 W (on standby)
Dimensions	: 420 mm × 178 mm × 250 mm (W/H/D) (16 <sup>9</sup> / <sub>16</sub> " × 7 <sup>1</sup> / <sub>16</sub> " × 9 <sup>7</sup> / <sub>8</sub> "
Mass	: Approx. 3.2 kg (7.1 lbs) (without batteries)
Accessories provided	: AC power cord × 1 Remote control unit × 1

Design and specifications are subject to change without notice.

## ÍNDICE

CARACTERÍSTICAS .....	1	AJUSTE DEL SONIDO .....	8
PRECAUCIONES DE SEGURIDAD .....	1	REPRODUCCIÓN DE CDs .....	9
PRECAUCIONES DE MANEJO .....	2	RECEPCIÓN DE LA RADIO .....	15
SUMINISTRO ELÉCTRICO .....	3	REPRODUCCIÓN DE CASETES .....	17
NOMBRE DE LAS PIEZAS Y CONTROLES .....	4	GRABACIÓN .....	19
CONTROL REMOTO .....	5	MANTENIMIENTO .....	21
CONEXIÓN/DESCONEXIÓN DE LA UNIDAD .....	6	SOLUCIÓN DE PROBLEMAS .....	22
AJUSTE DEL RELOJ .....	7	ESPECIFICACIONES .....	23

## CARACTERÍSTICAS

- 1 Sistema portátil con reproductor de CDs**
  - Las funciones del CD pueden controlarse tanto con el control como con la unidad principal.
  - Capacidad de reproducción de discos compactos de 8cm (3-3/16")
- 2 La pantalla de cristal líquido digital (LCD) indica el estado general de la reproducción.**
- 3 Grabación sincronizada con la reproducción del CD**
- 4 Reproduce MP3**
- 5 Efecto de sonido hipergrave**

## PRECAUCIONES DE SEGURIDAD

### Prevención de descargas eléctricas, incendio y daños

- Incluso cuando el botón STANDBY/ON está ajustado a STANDBY, circula una cantidad de corriente muy pequeña. Cuando se enciende la unidad, la ventana de visualización se enciende en color azul. Cuando la unidad está en el modo de espera, la ventana de indicaciones se apaga. (Sin embargo, tenga en cuenta que la ventana de indicaciones no se enciende incluso cuando se conecta la unidad si ésta funciona con pilas.) Para ahorrar electricidad y para su seguridad cuando no vaya a utilizar la unidad durante un largo período de tiempo, desenchufe el cable de alimentación del tomacorriente de CA del hogar.
- No toque el cable de alimentación con las manos húmedas.
- Cuando desenchufe de la pared, siempre tome y tire de la clavija y no del cable de alimentación.
- Consulte con su distribuidor más cercano si se produce un daño, desconexión o mal contacto en el cable.
- No doble con fuerza, tire ni retuerza el cable.
- La etiqueta de especificaciones está colocada en el exterior del fondo.
- No modifique el cable de alimentación de ninguna forma.
- No quite los tornillos para desarmar la unidad ni toque nada en el interior de la unidad para evitar accidentes.
- No inserte ningún objeto metálico en la unidad.
- Desenchufe el cable de alimentación si existe la posibilidad de que caiga un rayo.
- Si entra agua dentro de la unidad, desenchufe el cable de alimentación del tomacorriente y consulte con su distribuidor.
- No bloquee los orificios de ventilación de la unidad para que no se acumule el calor en el interior.
- No instale la unidad en un lugar con mala ventilación de aire.

## PRECAUCIONES DE MANEJO

No utilice esta unidad cuando está expuesta directamente a los rayos del sol ni deje la unidad en un automóvil cerrado (o yate, etc.) donde pueda quedar expuesta a temperaturas superiores a 40°C (104°F).

### 1 Evite el uso de la unidad en los siguientes lugares:

- Donde la temperatura pueda subir o bajar mucho; la gama de temperaturas recomendada es de 5°C (41°F) a 35°C (95°F).
- Donde esté expuesta a vibraciones.
- Donde haya mucha humedad, por ejemplo en el baño.
- Donde pueda quedar magnetizada por un imán o altavoz.

### 2 Tenga cuidado con el polvo.

Asegúrese de cerrar la tapa del disco para que la lente no se ensucie con el polvo. No toque la lente.

### 3 Condensación

Puede condensarse humedad en los siguientes casos, en los que la unidad no funcionará correctamente:

- La unidad está en una habitación donde se acaba de encender la calefacción.
- La unidad está en un lugar donde hay humo o mucha humedad.
- La unidad se llevó de un lugar frío a una habitación caliente.

En estos casos, ajuste el botón STANDBY/ON a ON y espere una o dos horas antes del uso.

### 4 Control del volumen

Los CDs producen muy poco ruido en comparación con los discos analógicos. Si se ajusta el volumen cuando se escucha un ruido similar al de los discos analógicos, los altavoces pueden dañarse por una repentina subida de volumen al empezar la reproducción. Por lo tanto, baje el volumen antes de empezar y ajuste según sea necesario cuando reproduzca un CD.

### 5 Mecanismo de seguridad

La unidad contiene un mecanismo de seguridad de interbloqueo que desactiva el rayo láser cuando se abre la tapa del disco.

### 6 No coloque objetos metálicos, como cintas de casete, cerca de los altavoces.

Como los altavoces contienen imanes en su interior, no coloque cintas de casete ni tarjetas magnéticas cerca, ya que pueden borrarse los datos grabados.

### 7 Mantenga la unidad alejada del TV.

Cuando se utiliza la unidad cerca de un TV, la imagen del TV puede distorsionarse. En este caso, aleje la unidad del TV. Si esto no corrige la situación, evite utilizar la unidad esté encendido el TV.

### 8 Limpieza de la carcasa

Si se ensucia la carcasa, límpiela con un paño suave y seco. Nunca utilice bencina ni disolventes ya que pueden dañar el acabado de la superficie.

### 9 Cuando utilice los auriculares

- No los utilice con un volumen alto ya que puede dañar sus oídos.
- Para su seguridad, no conduzca mientras utilice los auriculares.

### 10 Asa de transporte

No levante ni baje el asa de transporte con la antena telescópica extendida, para evitar que se dañe la antena. Coloque el asa de transporte de tal forma que no interfiera con el funcionamiento.

## Funcionamiento con la CA del hogar

El cable de alimentación de CA suministrado con esta unidad dispone de conexiones unidireccionales para evitar descargas eléctricas. Consulte la siguiente figura para realizar correctamente la conexión.

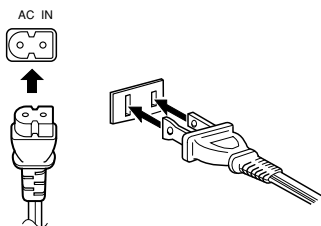

### PRECAUCIONES:

- Utilice sólo el cable de alimentación de JVC suministrado con esta unidad para evitar un mal funcionamiento o daño en la unidad. Quite las pilas cuando utilice el cable de alimentación.
- Desenchufe el cable de alimentación del tomacorriente cuando salga o cuando no vaya a utilizar la unidad durante un largo período de tiempo.

## Funcionamiento de las pilas

### Colocación de las pilas

#### 1 Abra la tapa de las pilas.

Tire de la tapa de pilas hacia usted mientras presiona las secciones marcadas por las flechas.

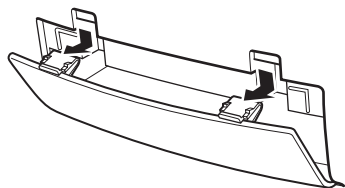

#### 2 Coloque seis pilas R20 (SUM-1)/D (13D).

Asegúrese de colocar las pilas con los terminales  $\oplus$  y  $\ominus$  en la posición correcta.

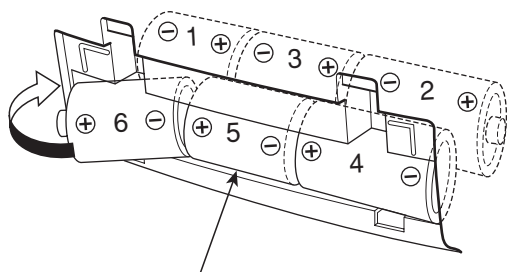

Pilas R20 (SUM-1)/D (13D)

#### 3 Vuelva a colocar la tapa.

## Verificación de las pilas

Si disminuye la velocidad de la cinta o el nivel de salida del sonido, o si la reproducción de CDs es intermitente, cambie todas las pilas por otras nuevas.

Si hace grabaciones importantes, utilice pilas nuevas (preferiblemente pilas alcalinas con una vida útil más larga) para evitar posibles fallos.

## Para un mejor uso de las pilas

- Un funcionamiento continuo de la unidad hace que la electricidad de las pilas se consuma más rápidamente que con un funcionamiento no continuo.
- El funcionamiento de la unidad en un lugar frío hace que la electricidad de las pilas se consuma más rápidamente que en un lugar caliente.

### PRECAUCIONES:

- Si no utiliza la unidad durante un largo período de tiempo (más de dos semanas) o si utiliza la CA del hogar, quite las pilas para evitar un mal funcionamiento o daños en la unidad.
- Cuando se ha conectado el cable de alimentación de JVC suministrado con esta unidad, la electricidad cambia automáticamente de las pilas a la CA del hogar incluso cuando las pilas están colocadas. Sin embargo, quite las pilas cuando utilice el cable de alimentación.

### PRECAUCIONES AL UTILIZAR LAS PILAS:

Si se utilizan incorrectamente las pilas, pueden producirse fugas de los químicos del interior de las pilas o pueden explotar. Debe tener en cuenta lo siguiente:

- Compruebe que ha colocado correctamente los terminales positivo  $\oplus$  y negativo  $\ominus$  de las pilas y colóquelos tal como se indica en la figura de la izquierda.
- No mezcle pilas nuevas y viejas ni mezcle distintos tipos de pilas.
- No trate de recargar pilas no recargables.
- Quite las pilas cuando no vaya a utilizar la unidad durante largo período de tiempo.

Si los químicos de las pilas entran en contacto con su piel, lávese inmediatamente con agua. Si se producen fugas de químicos en la unidad, limpie completamente la unidad.

## NOMBRE DE LAS PIEZAS Y CONTROLES

### Partes superior y frontal

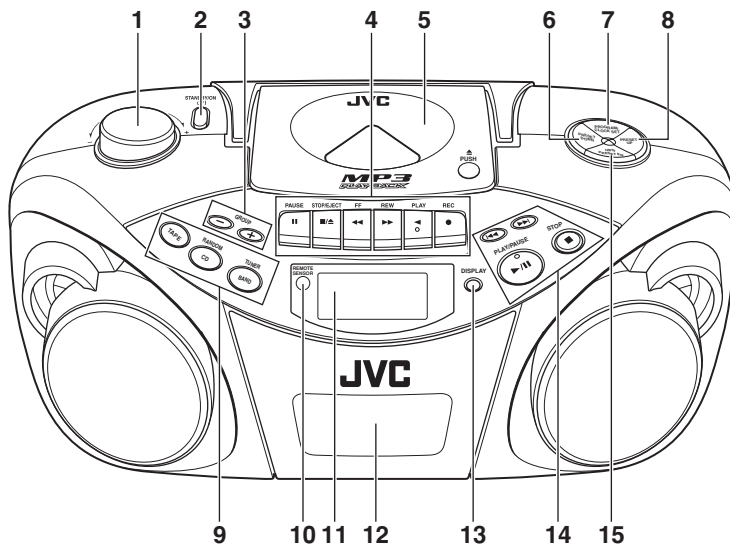

- |   |  |
|---|--|
| 1 Selector VOLUME                           | 8 Botón PRESET UP                            |
| 2 Botón STANDBY/ON $\text{\textcircled{I}}$ | 9 Botón TAPE                                 |
| 3 Botón GROUP -<br>Botón GROUP +            | Botón CD/RANDOM                              |
| 4 Botones de funcionamiento de la cinta     | Botón BAND/TUNER                             |
| Botón PAUSE $\text{\textcircled{II}}$       | 10 REMOTE SENSOR                             |
| Botón STOP/EJECT $\text{\textcircled{■/▲}}$ | 11 Visualizador                              |
| Botón FF $\text{\textcircled{◀◀}}$          | 12 Platina de cassetes                       |
| Botón REW $\text{\textcircled{▶▶}}$         | 13 Botón DISPLAY                             |
| Botón PLAY $\text{\textcircled{▶}}$         | 14 Botón $\text{\textcircled{◀◀}}$           |
| Botón REC $\text{\textcircled{●}}$          | Botón $\text{\textcircled{▶▶}}$              |
| 5 Tapa del disco                            | Botón PLAY/PAUSE $\text{\textcircled{▶/II}}$ |
| 6 Botón PRESET DOWN                         | Botón STOP $\text{\textcircled{■}}$          |
| 7 Botón PROGRAM/CLOCK SET                   | 15 Botón HBS/PRESET EQ                       |

## Parte posterior

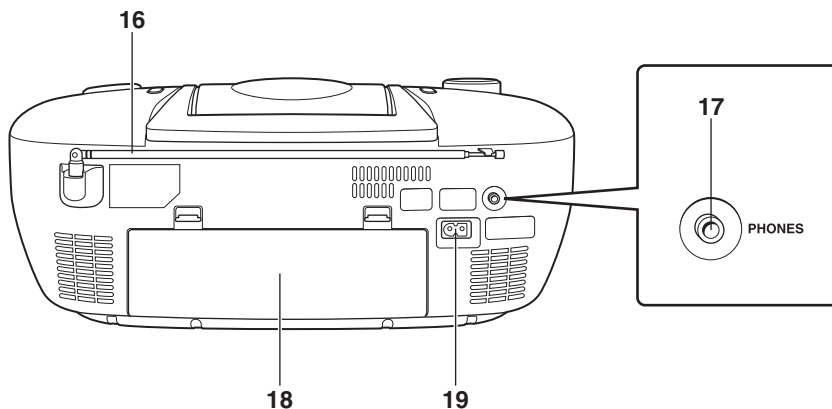

### 16 Antena telescópica

### 17 Toma PHONES

Conecte los minialtavoces estéreo (diámetro 3,5mm (3/16"), impedancia de 16  $\Omega$  a 32  $\Omega$ ) a esta toma. Se desactiva la salida del altavoz cuando se conectan los altavoces.

### 18 Tapa del portapilas

### 19 Toma $\sim$ AC IN (entrada de CA)

## CONTROL REMOTO

### Colocación de las pilas

**1** Quite la tapa de las pilas de la parte posterior del control remoto.

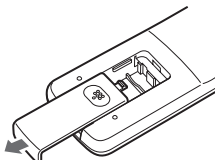

**2** Coloque dos pilas AAA (UM-4)/R03 (no suministradas).

Coloque las pilas con los terminales  $\oplus$  y  $\ominus$  de tal forma que se correspondan con la indicación del interior del portapilas. Coloque primero los extremos  $\ominus$ .

Pilas AAA (UM-4)/R03

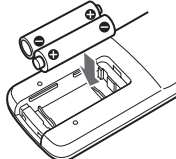

**3** Vuelva a colocar la tapa de las pilas.

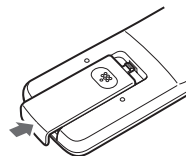

### Cambio de pilas

La máxima distancia de funcionamiento entre el control remoto y la sección del sensor remoto de la unidad es de unos 7 metros (23 pies). Cuando el rango de funcionamiento disminuya o el funcionamiento del control remoto se vuelva inestable, cambie las pilas por otras nuevas.

### Notas sobre la utilización del control remoto

- Oriente la parte superior del control remoto hacia la sección del sensor remoto de la unidad lo más directamente posible. La distancia de funcionamiento desde la unidad principal disminuye cuando orienta el control remoto con un ángulo.
- Presione los botones suave y firmemente.
- No exponga la sección del sensor remoto de la unidad a una luz fuerte (rayos solares directos o luz artificial) y asegúrese de que no haya obstáculos entre la sección del sensor remoto y el control remoto.

## Nombres de los botones

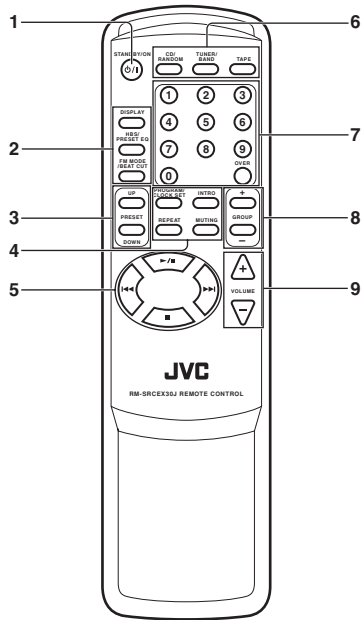

- 1 Botón STANDBY/ON  $\odot/\text{I}$
- 2 Botón DISPLAY  
Botón HBS/PRESET EQ  
Botón FM MODE/BEAT CUT
- 3 Botones PRESET UP/DOWN
- 4 Botón PROGRAM/CLOCK SET  
Botón INTRO  
Botón REPEAT  
Botón MUTING
- 5 Botón  $\blacktriangleright/\text{II}$   
Botón  $\ll\blacktriangleleft$   
Botón  $\blacktriangleright\gg$   
Botón  $\blacksquare$
- 6 Botón CD/RANDOM  
Botón TUNER/BAND  
Botón TAPE
- 7 Botones numerados
- 8 Botones GROUP +/-
- 9 Botones VOLUME +/-

## CONEXIÓN/DESCONEXIÓN DE LA UNIDAD

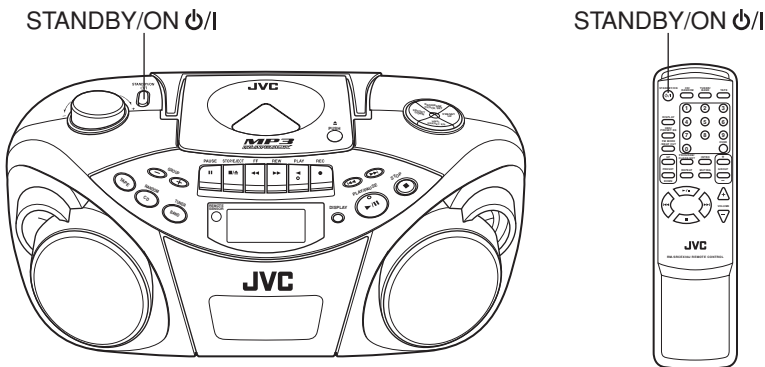

### Botón $\odot/\text{I}$ STANDBY/ON $\odot/\text{I}$

Presione el botón STANDBY/ON  $\odot/\text{I}$  de la unidad para encender y apagar la unidad.

También puede presionar el botón STANDBY/ON  $\odot/\text{I}$  en el control remoto.

El visualizador se iluminará cuando se encienda la unidad. (Sin embargo, tenga en cuenta que si la unidad funciona con pilas, el visualizador no se ilumina aunque la unidad esté encendida.) La unidad está lista para reproducir la fuente seleccionada cuando se desconectó por última vez la unidad.

### Para desconectar por completo el suministro eléctrico

Desenchufe el cable de alimentación de CA del tomacorriente de CA. Si las pilas están colocadas en la unidad, sáquelas.

### Notas:

- Cuando desenchufe el cable de alimentación de CA o si se produce un corte de energía, el reloj se reajustará inmediatamente a "AM 12:00" y las presintonías del sintonizador (consulte la página 16) se borrarán al cabo de unos días. La indicación del reloj seguirá destellando hasta que vuelva a ajustar la hora.
- Quite las pilas cuando transporte la unidad a mano o en el maletero de un coche. Esto evita que se encienda accidentalmente la unidad evitando un consumo inútil de las pilas.



## AJUSTE DEL RELOJ

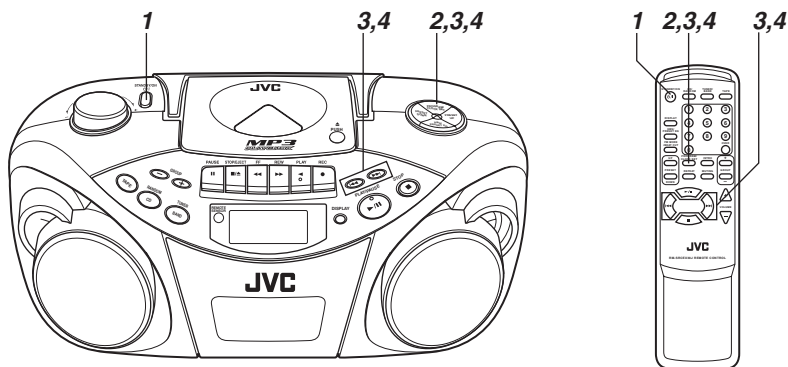

Antes de utilizar la unidad, ajuste el reloj incorporado a esta unidad.

El reloj utiliza una indicación de 12 horas. "AM 12:00" indica medianoche y "PM 12:00" indica mediodía.

**1 Presione STANDBY/ON  $\text{\textcircled{I}}$  para apagar la unidad, si está encendida.**

El reloj parpadea en el visualizador.

**2 Mantenga presionado PROGRAM/CLOCK SET durante más de 2 segundos.**

Los dígitos de la hora comienzan a parpadear.



**3 Presione  $\text{\textcircled{L}}$  o  $\text{\textcircled{R}}$  para ajustar la hora y, a continuación, presione PROGRAM/CLOCK SET.**

Los dígitos de los minutos comienzan a parpadear.



**4 Presione  $\text{\textcircled{L}}$  o  $\text{\textcircled{R}}$  para ajustar los minutos y, a continuación, presione PROGRAM/CLOCK SET.**

### Nota:

Si se produce un corte de energía, el reloj pierde el ajuste y se reajusta a "AM 12:00". La indicación del reloj seguirá destellando hasta que vuelva a ajustar la hora.

### Para que aparezca el reloj cuando la unidad está activada

Presione DISPLAY.

Cada vez que presione el botón, la pantalla cambiará la indicación del reloj y la indicación normal de modo alternado.



Unidad principal    Control remoto

### Nota:

Si utiliza la unidad mientras se visualiza la indicación del reloj, la pantalla cambia a la indicación normal.

## AJUSTE DEL SONIDO

PHONES (en la parte posterior)

VOLUME

HBS/PRESET EQ

MUTING

HBS/PRESET EQ

VOLUME +/-

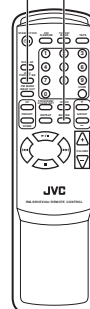
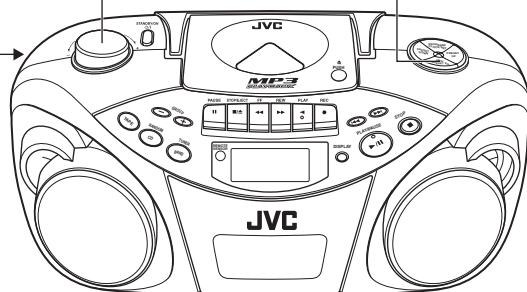

### Ajuste del volumen

Gire **VOLUME** en el sentido de las agujas del reloj para subir el volumen, o en sentido contrario a las agujas del reloj para bajarlo.

Puede presionar **VOLUME +** o **VOLUME -** en el control remoto para subir o bajar el volumen respectivamente.

El nivel de volumen tiene 31 niveles de ajuste (MIN, 1, 2, ... 29, MAX).

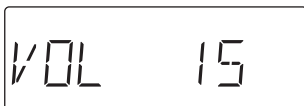

#### Precaución:

NO apague la unidad con el volumen ajustado a un nivel muy alto; de lo contrario, una subida repentina del volumen podría dañar sus oídos y/o los altavoces y auriculares la próxima vez que encienda la unidad o inicie la reproducción de otra fuente.

RECUERDE que no puede ajustar el volumen a menos que encienda la unidad.

### Silenciamiento temporal del sonido

Presione **MUTING** en el control remoto durante la reproducción.

Se enmudece el sonido y verá aparecer "MUTING" en la ventana de visualización.

Para recuperar el sonido, presione de nuevo **MUTING**.

### Escucha por los auriculares

Conecte un par de auriculares en la toma **PHONES**.

No se emite sonido por los altavoces. Asegúrese de bajar el volumen antes de conectar los auriculares.

### Refuerzo del sonido de graves

Se puede disfrutar de potentes sonidos de graves con el efecto de sonido hipergrave.

Mantenga presionado el botón **HBS/PRESET EQ** hasta que aparezca el indicador **HBS** en el visualizador.

Para desactivar el efecto, vuelva a mantener presionado el botón hasta que desaparezca el indicador **HBS**.

### Selección del modo de sonido

Puede seleccionar uno de los 5 modos de sonido preajustados.

**CLASSIC**: Ideal para música clásica.

**ROCK** : Realza las bajas y altas frecuencias. Ideal para música acústica.

**POP** : Ideal para música vocal.

**JAZZ** : Ideal para música de jazz.

**FLAT** : Sonido normal.

### Selección del modo de sonido

Presione repetidamente **HBS/PRESET EQ** hasta que aparezca el indicador del modo de sonido deseado en el visualizador.

Cada vez que presione el botón, el modo de sonido cambia de la siguiente forma:

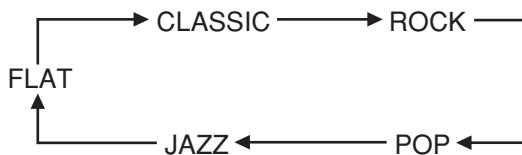

## Notas acerca de los discos compactos

Esta unidad ha sido diseñada para reproducir únicamente los siguientes CDs.

- CD de audio digital
- CD de audio digital grabable (CD-R)
- CD de audio digital regrabable (CD-RW)



## Cuando reproduzca un CD-R o CD-RW

Puede reproducir **CD-R** o **CD-RW** finalizados grabados en **formato CD musical** o en **formato MP3**. (Si un CD-RW se ha grabado en un formato diferente, borre completamente todos los datos del CD-RW antes de grabar encima.)

- Puede reproducir CD-R o CD-RW en formato CD musical como si se tratase de un CD de audio.
- Algunos CD-R o CD-RW no pueden reproducirse en esta unidad debido a las características, daños o manchas en el disco, o si la lente del reproductor está sucia.
- El factor de reflexión de un CD-RW es más bajo que el de otros CDs, y es posible que tarde más tiempo en leer un CD-RW.

## Notas para los archivos MP3

- La unidad sólo puede reconocer archivos con extensiones "MP3" o "mp3". Los nombres de archivos deben tener como máximo 20 caracteres.
- Esta unidad reconoce archivos y carpetas en un disco en las siguientes condiciones:
  - hasta 640 archivos MP3,
  - hasta 256 carpetas (incluyendo la carpeta básica),
  - hasta 8 jerarquías (incluyendo la carpeta básica).
- Se recomienda grabar su material con una velocidad de muestreo de 44,1 kHz utilizando la velocidad de transferencia de datos de 128 kbps.
- Algunos discos o archivos MP3 no pueden reproducirse debido a sus características o condiciones de la grabación.
- Los discos MP3 necesitan un tiempo de lectura más largo que los discos normales debido a la complejidad de la configuración de carpetas/archivos.
- No puede utilizar MP3i y MP3 Pro.
- El título, nombre de artista y nombre de álbum pueden aparecer como información ID3 TAG (ID3v1/1.1).

## Manejo de los discos

Como los discos sucios, dañados o deformados pueden dañar la unidad, debe tener cuidado con lo siguiente:

- No toque la superficie reflectora grabada.
- No pegue ni escriba nada en la cara de la etiqueta.
- No doble los discos.

## Almacenamiento

- Después de sacar un disco de la unidad, asegúrese de guardarlo en su caja.
- No exponga los discos a los rayos directos del sol, altas temperaturas de calefacción, etc., alta humedad o polvo.

## Limpieza

Antes de colocar un disco, limpie el polvo, suciedad o huellas dactilares con un paño suave y seco. Los discos deben limpiarse frotando desde el centro hasta el borde. Nunca utilice disolvente, bencina, limpiador de discos o rociador antiestático.

- Para sacar el disco de su caja y volverlo a colocar.

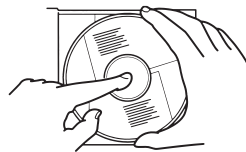

Presione el centro y levante.

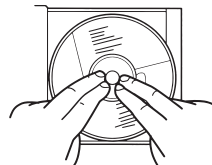

Presione para asegurar el disco.

- Manejo



Incorrecto

- Limpieza



Correcto



Incorrecto

## Funcionamiento básico

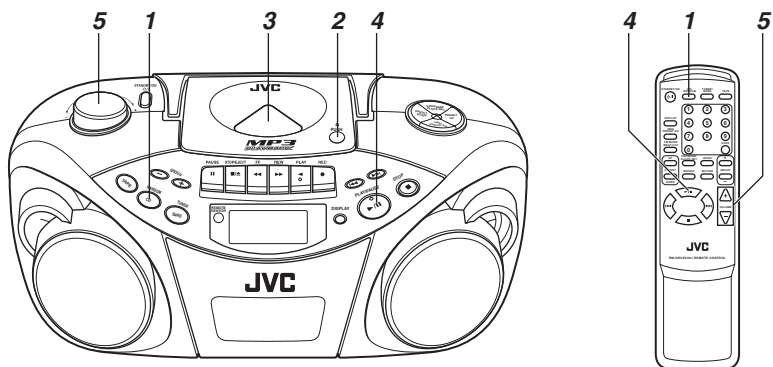

**1** Presione CD/RANDOM para entrar en el modo CD si la unidad está en modo TUNER (sintonizador) o TAPE (cinta).

Puede presionar CD/RANDOM en el control remoto para entrar en el modo CD.

**2** Presione  $\triangle$  PUSH para abrir la tapa del disco.

**3** Coloque un disco con el lado de etiqueta hacia arriba y cierre la tapa del disco.

- Pueden reproducirse CDs de 8 cm (3-3/16") en la unidad sin necesidad de adaptador.
- Cuando cargue un disco MP3, verá encenderse el indicador MP3 y el número total de grupos (álbumes), así como el número total de pistas en la pantalla de visualización.

Número total de grupos



Número total de pistas

**4** Presione PLAY/PAUSE  $\blacktriangleright$ /|| para iniciar la reproducción.

Puede iniciar la reproducción presionando  $\blacktriangleright$ /|| en el control remoto.

El número de pista actual y el tiempo de reproducción transcurrido se visualizan durante la reproducción.

Número de pista actual

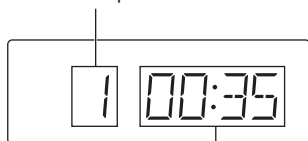

Tiempo de reproducción transcurrido

Cuando hay un disco MP3 colocado después del número de pista actual y aparece el tiempo de reproducción transcurrido durante 5 segundos, la información ID3 TAG (título, nombre de artista y nombre de álbum) avanza una vez por la ventana de indicaciones, si el disco MP3 tiene información ID3 TAG. Para que aparezca la información del disco, vea la página 11.

**5** Ajuste el volumen.

### Notas:

- Puede tardarse más de 30 segundos en leer el disco al cargar un disco MP3, dependiendo de la cantidad de información compilada en el disco.
- Puede aparecer la siguiente indicación si se ha colocado el disco al revés. Vuelva a colocar correctamente el disco.

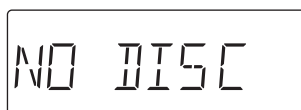

- Si se produce un mal seguimiento durante la reproducción, baje el volumen.
- Puede producirse un mal seguimiento si la unidad recibe un golpe fuerte o si se utiliza en un lugar expuesto a vibraciones (por ejemplo, en un coche que viaja por una carretera en mal estado).
- Si presiona CD/RANDOM mientras está en modo CD, la unidad entra en modo de reproducción aleatoria.

### Para detener la reproducción

Presione STOP  $\blacksquare$ .

Puede presionar  $\blacksquare$  en el control remoto para detener la reproducción.



Unidad principal    Control remoto

### Precaución:

Detenga la reproducción antes de abrir la tapa del disco. Confirme que el disco ha dejado de girar completamente antes de sacar el disco.

### Para hacer una pausa en la reproducción

Presione PLAY/PAUSE  $\blacktriangleright$ /|| durante la reproducción.

Puede presionar ►/|| en el control remoto para detener la reproducción.

Para reanudar la reproducción, vuelva a presionar el botón.

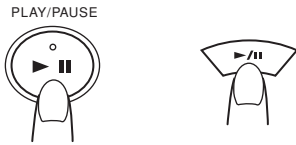

Unidad principal Control remoto

## Salto

### • Para saltar a una pista anterior

Durante la reproducción, presione ◀◀ una vez para volver al principio de la pista actual y presione dos veces para volver al principio de la pista anterior.

### • Para saltar a la siguiente pista

Durante la reproducción, presione ▶▶ para saltar al principio de la siguiente canción.

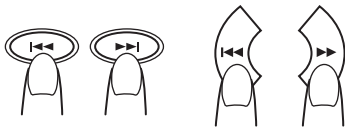

Unidad principal Control remoto

## Selección directa de una pista deseada

Use los botones numerados en el control remoto.

### CD de audio:

Ejemplo:

Para seleccionar la pista 8, presione 8.

Para seleccionar la pista 21, presione OVER, 2 y, a continuación, 1.

La reproducción comienza desde la pista especificada.

### En el caso de un disco MP3:

Ejemplo

Para seleccionar la pista 8, presione 8.

Para seleccionar la pista 21, presione OVER, 0, 2 y 1.

Para seleccionar la pista 115, presione OVER, 1, 1 y 5.

## Búsqueda – localización de una posición deseada del disco (sólo CD de audio)

Mantenga presionado ◀◀ o ▶▶ durante la reproducción.

Escuche el sonido y suelte el botón cuando encuentre la posición deseada.

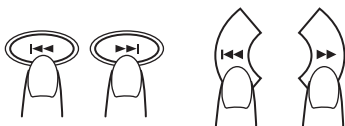

Unidad principal Control remoto

## Seleccionar un grupo deseado (álbum) y pista (sólo discos MP3)

**1** En modo de parada, presione GROUP + o GROUP – (ya sea en la unidad principal o en el control remoto) repetidamente hasta que aparezca el número del grupo deseado (álbum).

**2** Presione ◀◀ o ▶▶ (en la unidad principal o en el control remoto) para seleccionar la pista deseada del grupo actual (álbum).

**3** Presione PLAY/PAUSE ►/|| (o ►/|| en el control remoto) para iniciar la reproducción.

### Nota:

Si presiona GROUP + o GROUP – durante la reproducción, saltará a la primera pista o al grupo siguiente o anterior (álbum), y verá aparecer el número de pista en la ventana de visualización.

## Verificación del tiempo remanente (sólo CD de audio)

Mantenga presionado DISPLAY (en la unidad principal o en la unidad del control remoto) durante más de un segundo.

Cada vez que mantenga presionado el botón, la indicación cambia en el siguiente orden:

Número de pista que se está reproduciendo y tiempo de reproducción transcurrido

↓  
Número de pista en reproducción y tiempo restante de la pista  
(Se encienden “TRACK” y “REMAIN”).

↓  
Número de pista en reproducción y tiempo restante del disco  
(Se encienden “TOTAL” y “REMAIN”).

## Indicación de la información del disco (sólo disco MP3)

### En el modo de parada:

Cuando presione ◀◀ o ▶▶ para seleccionar una pista, el número de grupo (álbum) y el nombre de grupo/ nombre de archivo avanzan dos veces por la ventana de indicaciones y después vuelven a aparecer el número de grupo (álbum) y el número de pista.

### Durante la reproducción:

Cuando mantenga presionado DISPLAY durante más de 1 segundo, el título, nombre de artista y nombre de álbum\* avanzan una vez por la ventana de indicaciones y después vuelven a aparecer el número de pista y el tiempo de reproducción transcurrido.

\* Si la pista no contiene información de texto, verá aparecer “NO INFO” en su lugar.

## Reproducción repetida/aleatoria

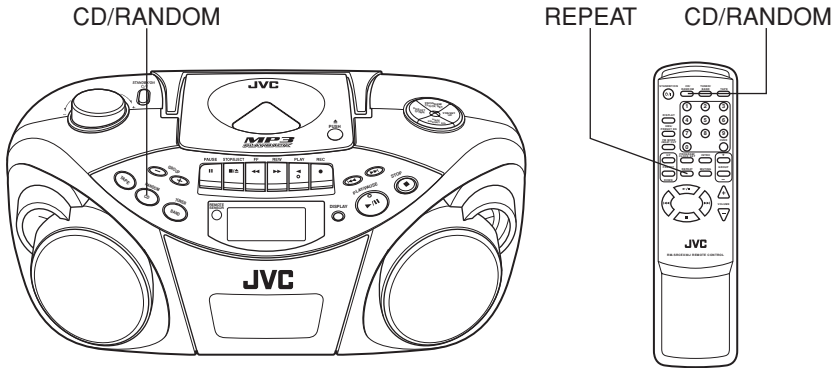

### Reproducción repetida

Presione **REPEAT** en el control remoto durante la reproducción.

Cada vez que presiona el botón, el modo de repetición cambia en el siguiente orden:

#### CD de audio

- Reproducción repetida de todas las pistas del disco (Se encienden "REPEAT" y "ALL".)
- ↓
- Reproducción repetida de una sola pista (Se encienden "REPEAT" y "1".)
- ↓
- Se cancela la reproducción repetida.

#### Disco MP3

- Reproducción repetida de todas las pistas del disco (Se encienden "REPEAT" y "ALL".)
- ↓
- Repetición de la reproducción de un grupo (álbum) (Se encienden "REPEAT" y "GROUP".)
- ↓
- Reproducción repetida de una sola pista (Se encienden "REPEAT" y "1".)
- ↓
- Se cancela la reproducción repetida.

### Reproducción aleatoria

Presione el botón **CD/RANDOM** en el modo **CD** para que aparezca el indicador **RANDOM** en el visualizador.

Puede presionar **CD/RANDOM** en el control remoto para seleccionar la reproducción aleatoria.

Las pistas se reproducen en orden aleatorio.

Para cancelar la reproducción aleatoria, presione de nuevo el botón para que desaparezca el indicador **RANDOM**.

## Reproducción programada

Se pueden programar hasta 40 pistas para reproducirlas en el orden deseado.

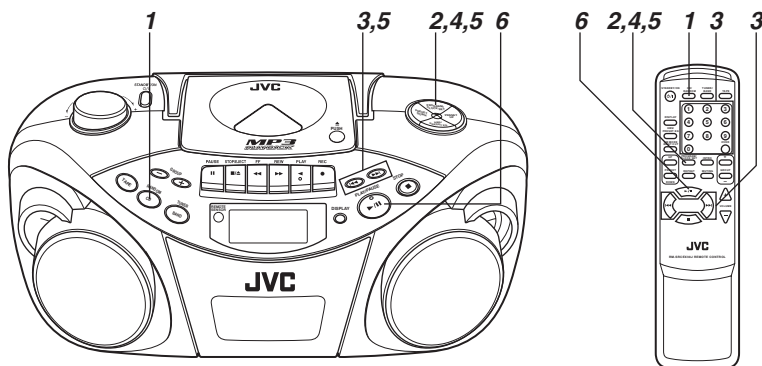

**1** Presione CD/RANDOM para entrar en el modo CD si la unidad está en modo TUNER (sintonizador) o TAPE (cinta).

Puede presionar CD/RANDOM en el control remoto para entrar en el modo CD.

**2** Presione PROGRAM/CLOCK SET en modo parada.

El indicador PROGRAM aparece en la ventana de presentación.

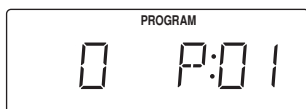

**3** Presione ◀◀ o ▶▶ para seleccionar la pista que desee programar.

Puede usar los botones numerados del control remoto para seleccionar la pista deseada.

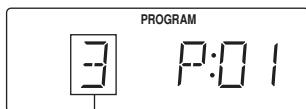

Pista a programar

**4** Presione PROGRAM/CLOCK SET.

**5** Repita los pasos 3 y 4 para programar otras pistas.

**6** Presione PLAY/PAUSE ▶/||.

Las pistas se reproducen en el orden programado.

Puede presionar ▶/|| en el control remoto para iniciar la reproducción programada.

### Nota:

Si presiona CD/RANDOM mientras está en modo CD, la unidad entra en modo de reproducción aleatoria.

### Para comprobar el contenido del programa

Presione PROGRAM/CLOCK SET repetidamente en modo de parada cuando aparece "PROGRAM".

El número de programa y el número de pista correspondiente aparecerán en la ventana de presentación cada vez que presione el botón.

### Para añadir pistas al programa

**1** Presione PROGRAM/CLOCK SET repetidamente en modo de parada cuando aparece "PROGRAM" hasta que vea aparecer el número "0".

**2** Presione ◀◀ o ▶▶ (o use los botones numerados del control remoto) para seleccionar el número de pista a añadir y, a continuación, presione PROGRAM/CLOCK SET.

### Para editar el programa

**1** Presione PROGRAM/CLOCK SET en modo de parada cuando aparece "PROGRAM" de modo que aparezca el número de programa que desee editar.

**2** Presione ◀◀ o ▶▶ (o use los botones numerados del control remoto) para seleccionar un nuevo número de pista y, a continuación, presione PROGRAM/CLOCK SET.

### Para repetir la reproducción programada

Presione REPEAT en el control remoto después de que comience la reproducción programada.

### Para borrar todo el programa de la memoria

Presione STOP ■ (o ■ en el control remoto) en modo de parada cuando aparece "PROGRAM".

Se borra el programa y el indicador PROGRAM desaparece.

El programa también se borra cuando abra la puerta del disco, apague la unidad o cambie a otra fuente de audio.

### Nota:

No se pueden programar más de 40 pistas.

Verá aparecer "-- FULL --" cuando intente programar la pista número 41.

## Reproducción programada de un disco MP3

Se pueden programar hasta 40 pistas para reproducirlas en el orden deseado.

### 1 Presione PROGRAM/CLOCK SET en modo de parada.

Verá aparecer el indicador PROGRAM en la ventana de presentación.

### 2 Presione GROUP + o GROUP – para seleccionar un grupo deseado (álbum).

Verá aparecer el primer número de pista del grupo seleccionado (álbum).

### 3 Presione ◀◀ o ▶▶ para seleccionar una pista deseada del grupo (álbum).

Puede usar los botones numerados del control remoto para seleccionar la pista deseada.

### 4 Presione PROGRAM/CLOCK SET.

### 5 Repita los pasos del 2 al 4 para programar otras pistas.

### 6 Presione PLAY/PAUSE ▶/||.

Las pistas se reproducen en el orden programado.

Puede presionar ▶/|| en el control remoto para iniciar la reproducción programada.

### Para comprobar el contenido del programa

Presione PROGRAM/CLOCK SET repetidamente en modo de parada.

El número de programa y el número de pista correspondiente aparecerán en la ventana de presentación cada vez que presione el botón.

### Para cambiar el programa

Podrá agregar pistas en el programa o editar el programa de la misma manera como para un CD de audio. Consulte la página anterior.

### Para borrar todo el programa de la memoria

Presione STOP ■ (o ■ en el control remoto) en modo de parada.

Se borra el programa y el indicador PROGRAM desaparece.

También se borra el programa al abrir la compuerta del disco o apagar la unidad.

### Nota:

No se pueden programar más de 40 pistas.

Verá aparecer “-- FULL --” cuando intente programar la pista número 41.

## Reproducción de introducciones – Reproducción Intro

Cada pista de un CD puede reproducirse durante los primeros diez segundos.

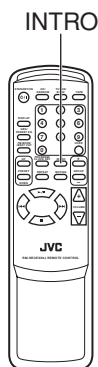

### Presione INTRO.

El indicador INTRO aparece en el visualizador y se inicia la reproducción Intro.

No podrá utilizar la reproducción Intro durante el modo de reproducción programada y aleatoria.

### Para detener durante la reproducción

Presione STOP ■ (o ■ en el control remoto).

El indicador INTRO desaparece y la unidad sale de la reproducción Intro.

### Para cancelar la reproducción Intro sin detener la reproducción

Presione INTRO durante la reproducción.

El indicador INTRO desaparece y la unidad continúa la reproducción.



# RECEPCIÓN DE LA RADIO

## Sintonización de una emisora

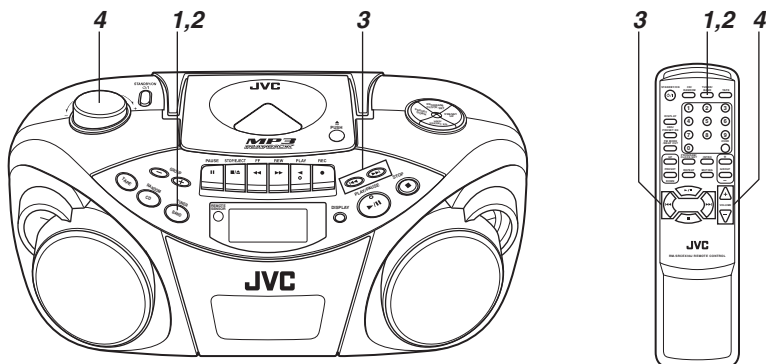

**1** Presione BAND/TUNER para entrar en el modo de sintonizador.

**2** Presione BAND/TUNER para seleccionar la banda, FM o AM.

**3** Mantenga presionado ◀◀ o ▶▶ durante más de 1 segundo.

La unidad empieza a buscar y se detiene cuando sintoniza una emisora de señal fuerte.

Si presiona breve y rápidamente el botón ◀◀ o ▶▶, la frecuencia cambia paso a paso.

**4** Ajuste el volumen.

### Cambie el modo de recepción de FM

Cuando apenas se reciben emisiones de FM en estéreo o si hay ruidos, la recepción mejora si se selecciona monoaural.

Presione FM MODE/BEAT CUT en el control remoto hasta que vea aparecer el indicador MONO en la ventana de visualización.

Para restaurar el efecto estéreo, presione de nuevo el botón hasta que desaparezca el botón MONO.



### Nota:

El ajuste del modo de recepción de FM se cancelará cuando sintonice otra emisora.

### Utilización de las antenas

#### FM

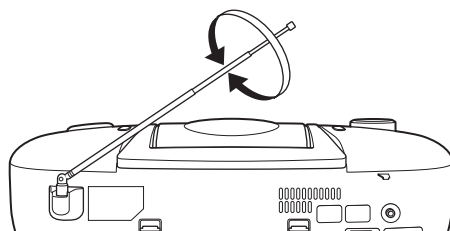

#### AM

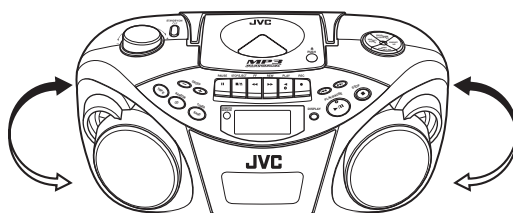

### Nota:

La antena con núcleo de ferrita integrado puede recibir interferencias de receptores de televisión en las cercanías, distorsionando la recepción de AM.

## Presintonización de emisoras

Puede presintonizar 20 emisoras de FM y 10 de AM.

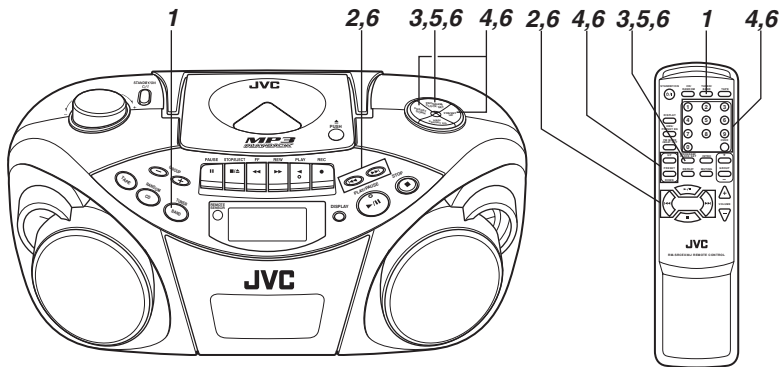

Hay un límite de tiempo para realizar los siguientes pasos. Si el ajuste se cancela antes de acabar, comience de nuevo desde el paso 3.

### Nota:

En algunos casos, las frecuencias de prueba ya se han memorizado para el sintonizador, ya que la fábrica examinó la función de presintonización del sintonizador antes del transporte. No se trata de un funcionamiento defectuoso. Puede presintonizar las emisoras que desee en la memoria siguiendo el método de presintonización.

**1 Presione BAND/TUNER para seleccionar la banda, FM o AM.**

**2 Presione ◀◀ o ▶▶ para sintonizar la emisora que desee presintonizar.**

**3 Presione PROGRAM/CLOCK SET.**

El indicador PROGRAM y el número de presintonía comienzan a parpadear en la ventana de visualización.

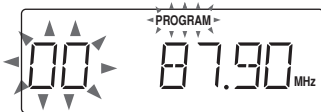

**4 Presione PRESET UP o PRESET DOWN para seleccionar la presintonía.**

Puede utilizar los botones numerados del control remoto para seleccionar directamente la presintonía.

Ejemplo:

Para seleccionar el número 5, presione 5.

Para seleccionar el número prefijado 15, presione OVER, 1 y 5.

Para seleccionar el número prefijado 20, presione OVER, 2 y 0.

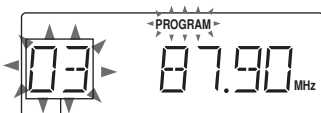

Número presintonizado

**5 Presione PROGRAM/CLOCK SET.**

La emisora sintonizada en el paso 2 se almacena en el número presintonizado seleccionado en el paso 4.

Si almacena una nueva emisora con un número utilizado, se borra la emisora previamente almacenada. Si ha utilizado los botones numerados para seleccionar la presintonía en el paso 4, no será necesario presionar PROGRAM/CLOCK SET en este momento.

**6 Repita los pasos 2 a 5 para presintonizar otras emisoras, utilizando diferentes números presintonizados.**

## Sintonización de presintonías

**1 Presione BAND/TUNER para seleccionar la banda, FM o AM.**

**2 Presione PRESET UP o PRESET DOWN repetidamente hasta que vea aparecer el número de presintonía deseado.**

Puede utilizar los botones numerados del control remoto para seleccionar directamente la presintonía.

Ejemplo:

Para seleccionar el número 5, presione 5.

Para seleccionar el número prefijado 15, presione OVER, 1 y 5.

Para seleccionar el número prefijado 20, presione OVER, 2 y 0.

### Nota:

Si desenchufa el cable de alimentación de CA o si se produce un corte de energía, las presintonías se borrarán al cabo de unos días. Si esto sucede, vuelva a presintonizar las emisoras.

## Notas acerca de las cintas de cassette

- Utilice sólo cintas normales de tipo-I. Las características de grabación/reproducción de esta unidad son las de las cintas normales, que tienen diferentes características a las de las cintas de CrO<sub>2</sub> y metal.
- No se recomienda la utilización de cintas de más de 120 minutos debido a que puede producirse un deterioro de las características y estas cintas se atascan fácilmente en el rodillo y cabrestante.
- Una cinta floja puede provocar problemas. Apriete suavemente la cinta con un lápiz tal como aparece en la siguiente figura.

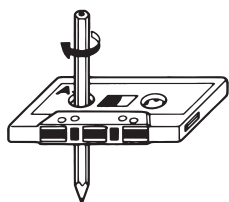

Gire el lápiz para tensar la cinta floja.

- Para evitar que se borren accidentalmente las grabaciones, rompa la(s) lengüeta(s) con un destornillador. Después de romper las lengüetas, vuelva a tapar las ranuras con cinta adhesiva para borrar o volver a grabar la cinta.



## Colocación de un cassette

- 1 Presione STOP/EJECT ■/▲ para abrir el casetero.**
- 2 Coloque un cassette con el lado abierto hacia arriba y el lado de reproducción hacia afuera como se muestra en la siguiente figura.**

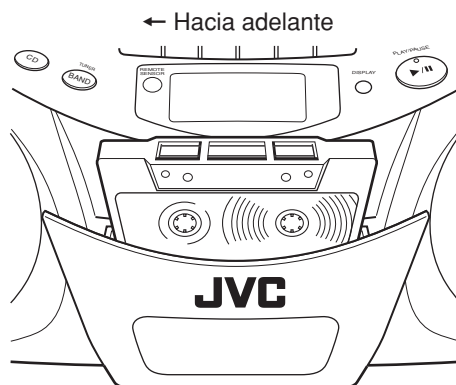

- 3 Cierre el casetero presionándolo suave y firmemente.**  
El casetero se ajusta en su posición.

## Funcionamiento básico

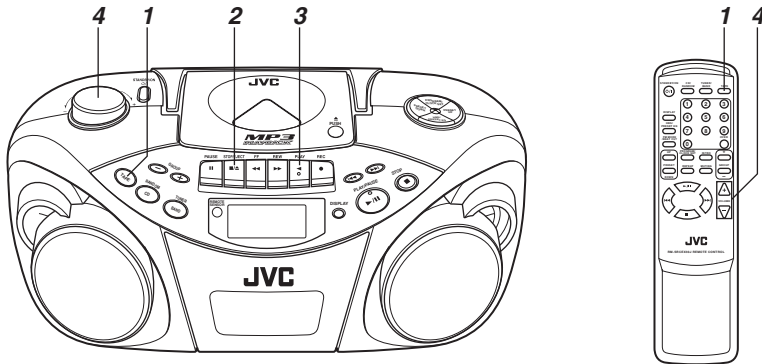

**1** Presione **TAPE** para entrar en el modo de cinta.

**2** Coloque un casete.

Utilice sólo cintas normales de tipo I.

**3** Presione **PLAY** ◀ para iniciar la reproducción.

**4** Ajuste el volumen.

### Bobinado rápido de una cinta

Presione **REW** ▶▶ o **FF** ◀◀.

Cuando la cinta llegue al final, presione **STOP/EJECT**

■/▲ para liberar **REW** ▶▶ o **FF** ◀◀.

### Para detener la reproducción

Presione **STOP/EJECT** ■/▲.

La cinta también se detiene cuando llega al final.

## Funcionamiento básico

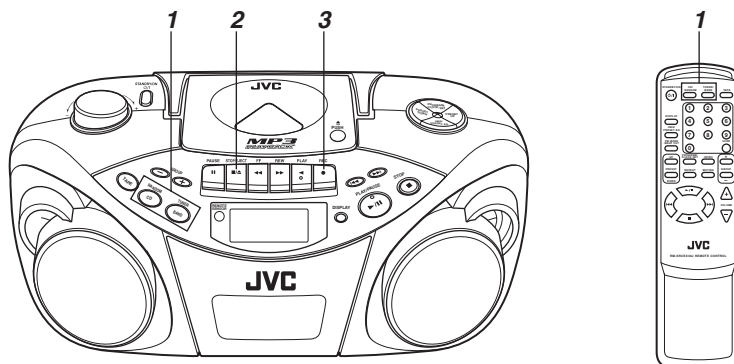

### Grabación normal

#### 1 Prepare la fuente de grabación.

- Cuando grabe de la radio:  
Ajuste al modo de sintonizador y sintonice una emisora deseada.
- Cuando grabe de un CD:  
Ajuste al modo CD y coloque un CD.

#### 2 Coloque un casete virgen o borrrable.

Utilice sólo cintas normales de tipo-I.

#### 3 Presione REC ●.

PLAY ◀ también se presiona y comienza la grabación.

### Para detener la grabación

Presione STOP/EJECT ■/▲.

La cinta también se detiene cuando llega al final.

### Notas:

- Debe tenerse en cuenta que puede estar prohibida la regrabación de cintas, grabaciones o discos pregrabados sin el consentimiento del propietario de los derechos de autor en la grabación, emisión o programas por cable de sonido o video y en cualquier trabajo literario, dramático, musical o artístico allí plasmado.
- El nivel de grabación se ajusta automáticamente de modo correcto, de manera que no se ve afectado por VOLUME. Por lo tanto, durante la grabación puede ajustar el sonido que está escuchando sin afectar al nivel de la grabación.
- Si la grabación presenta mucho ruido o estática, puede que la unidad estuviera demasiado cerca de un TV encendido durante la grabación. Apague el TV o aumente la distancia entre el TV y la unidad.

### Utilización de la función beat-cut (supresión de ruido)

Cuando se graba una emisión de AM, pueden escucharse ruidos. Si ocurriera esto mientras graba una emisión en AM, presione FM MODE/BEAT CUT en el control remoto para seleccionar el mejor ajuste beat-cut, "CUT-1" o "CUT-2".



### Para iniciar la grabación en el momento exacto

- 1 Presione primero PAUSE II y, a continuación, presione REC ●, y entrará en el modo de pausa de la grabación (modo de espera).
- 2 Presione PAUSE II para que se mueva la cinta en el momento exacto en que desea empezar a grabar.

### Nota:

No deje la unidad en el modo de pausa durante más de unos minutos. En su lugar, presione el botón STOP/EJECT ■/▲ para detener la cinta.

## Grabación sincronizada con la reproducción del CD

Puede hacer que el reproductor de CDs comience a reproducir cuando la platina entra en el modo de grabación.

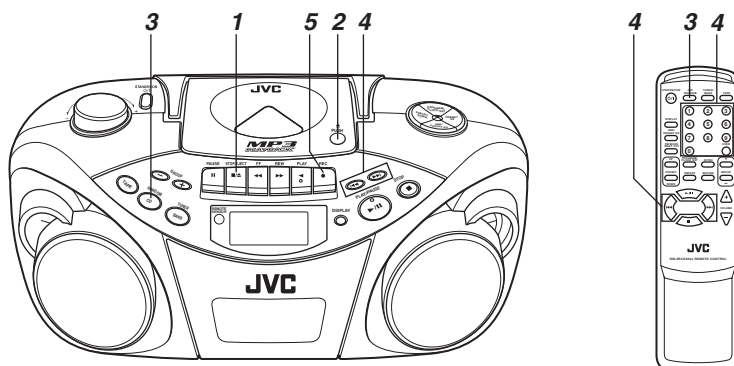

### 1 Coloque un casete.

Utilice sólo cintas normales de tipo-I.

### 2 Coloque un CD.

### 3 Presione CD/RANDOM para entrar en el modo CD.

Puede presionar CD/RANDOM en el control remoto para entrar en el modo CD.

### 4 Para iniciar la grabación desde la pista deseada, seleccione la pista presionando ◀◀◀ o ▶▶▶ en modo de parada.

Puede utilizar los botones numerados del control remoto para seleccionar la pista.

### 5 Presione REC ●.

PLAY ◀ también se presiona y se inicia la grabación sincronizada.

- El indicador CD SYNC aparece en el visualizador durante la grabación sincronizada.

Si la cinta llega primero al final, el reproductor de CDs entra en modo de pausa. Presione PLAY/PAUSE ▶/|| (o ▶/|| en el control remoto) para continuar la reproducción, o presione STOP ■ (o ■ en el control remoto) para detener la reproducción.

Si el reproductor de CDs se detiene primero, la cinta continúa funcionando. En este caso, presione STOP/EJECT ■/▲ para detener la cinta.

## Borrado

Cuando se graba sobre una cinta pregrabada, la grabación anterior se borra y la próxima vez que reproduzca la cinta sólo se escuchará la nueva grabación.

### Para borrar una cinta sin hacer una nueva grabación

**1** Presione TAPE en la unidad para entrar en el modo de cinta.

**2** Presione REC ●.

## Limpieza de los cabezales, cabrestante y rodillo

### ¡La limpieza es importante!

Cuando la cinta está en marcha, el polvo magnético y la suciedad se acumulan naturalmente en los cabezales, cabrestante y rodillo. Cuando se ensucian mucho;

- Se deteriora la calidad del sonido.
- Baja el nivel de salida del sonido.
- La grabación anterior no se borra completamente.
- La grabación no se realiza bien.

Para evitar estos problemas, limpie los cabezales, cabrestante y rodillo cada 10 horas de uso.

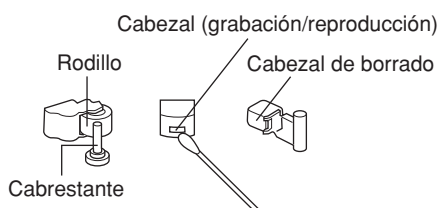

### Abra el casetero. Limpie los cabezales, cabrestante y rodillo.

Para una limpieza efectiva, utilice un kit de limpieza disponible en las tiendas de audio.

Después de la limpieza, asegúrese de que el líquido de limpieza se ha secado completamente antes de colocar un casete.

### Precauciones:

- Mantenga alejados los imanes y objetos metálicos del cabezal. Si el cabezal se imanta, el ruido aumenta y se deteriora el sonido.
- Desmagnetice el cabezal de grabación/reproducción cada 20 o 30 horas de uso con un desmagnetizador disponible en las tiendas de audio. Cuando desmagnetice el cabezal, la unidad debe estar apagada. **Como el cabezal de borrado de la unidad es de tipo magnético, no lo desmagnetice.**
- No utilice otro limpiador que no sea alcohol para limpiar. El disolvente y la bencina dañarán el rodillo de caucho.

## Limpieza de la lente receptora de CDs

Si la lente receptora de CDs está sucia, el sonido puede perder calidad.

### Abra la tapa del disco y limpie la lente.

Utilice un soplador (disponible en las tiendas de cámaras, etc.) para eliminar el polvo de la lente.

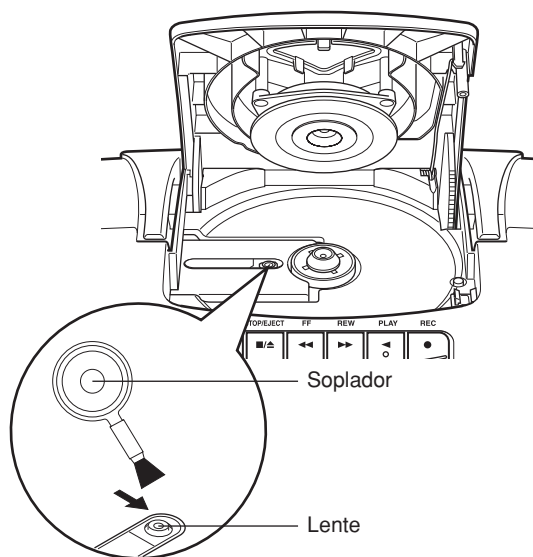

## SOLUCIÓN DE PROBLEMAS

- Si tiene problemas con su unidad, consulte las posibles soluciones de la siguiente lista antes de llamar a un centro de asistencia técnica.
- Si no puede resolver el problema con los siguientes consejos, o si la unidad de ha dañado físicamente, llame a una persona cualificada, como su distribuidor, para llevar a cabo la reparación.

Síntoma	Posible causa	Solución
No puede encenderse la unidad.	El cable de alimentación está desenchufado.	Enchufe el cable de alimentación.
Cuando se presiona PLAY ◀ la cinta no se mueve.	PAUSE ■■ está presionado.	Presione de nuevo PAUSE ■■ para soltarlo.
El sonido de reproducción está a un nivel muy bajo.	<ul style="list-style-type: none"> <li>• Las pilas están agotadas.</li> <li>• El cabezal está sucio.</li> </ul>	<ul style="list-style-type: none"> <li>• Cambie las pilas por unas nuevas.</li> <li>• Limpie el cabezal.</li> </ul>
REC ● no funciona.	<ul style="list-style-type: none"> <li>• Las lengüetas de seguridad del casete están rotas.</li> <li>• No hay ningún casete insertado.</li> </ul>	<ul style="list-style-type: none"> <li>• Vuelva a sellar las ranuras con cinta adhesiva.</li> <li>• Inserte un casete.</li> </ul>
El disco está insertado pero no reproduce.	<ul style="list-style-type: none"> <li>• El disco está colocado al revés.</li> <li>• El disco está sucio.</li> <li>• El disco está dañado o deformado.</li> <li>• La lente está sucia.</li> <li>• Hay condensación de humedad.</li> </ul>	<ul style="list-style-type: none"> <li>• Inserte el disco con la cara de la etiqueta hacia arriba.</li> <li>• Limpie el disco.</li> <li>• Cambie el disco por uno que pueda reproducirse.</li> <li>• Limpie la lente.</li> <li>• Encienda la unidad y espere una o dos horas antes de utilizarla.</li> </ul>
No se escucha ningún sonido por los altavoces.	Los auriculares están conectados.	Desconecte los auriculares.
Como la velocidad de la cinta es irregular, se produce fluctuación y trémolo.	<ul style="list-style-type: none"> <li>• El rodillo o cabrestante está sucio.</li> <li>• Las pilas están agotadas.</li> </ul>	<ul style="list-style-type: none"> <li>• Limpie el rodillo y cabrestante.</li> <li>• Cambie las pilas por unas nuevas.</li> </ul>
La recepción de la radio es mala y hay mucha estática.	La antena no está ajustada adecuadamente.	Ajuste la antena adecuadamente.
El control remoto no funciona.	<ul style="list-style-type: none"> <li>• Las pilas del control remoto están agotadas.</li> <li>• La sección del sensor remoto está expuesta a una luz brillante (luz solar directa, etc.)</li> </ul>	<ul style="list-style-type: none"> <li>• Cambie las pilas por unas nuevas.</li> <li>• No utilice la unidad bajo luz solar directa, etc.</li> </ul>

### Nota:

Cuando se mueve la unidad de un lugar frío de unos 0°C (32°F) a un lugar caliente, puede no funcionar normalmente porque se formó humedad dentro de la pletina. El funcionamiento normal se recuperará después de esperar una o dos horas.



## ESPECIFICACIONES

### Reproductor de CDs

Capacidad de CDs	: 1 CD
Relación señal-ruido	: 75 dB
Gama dinámica	: 60 dB

### Sintonizador

Gama de frecuencias	: FM 87,5 – 108,0 MHz AM 530 – 1 710 kHz
Antenas	: Antena telescópica para FM Antena de núcleo de ferrita para AM

### Pletina

Respuesta de frecuencia:	60 Hz – 10 000 Hz
Fluctuación y trémolo	: 0,15% (WRMS)
Tiempo de bobinado rápido	: Aprox. 150 seg. (casete C-60)

### General

Altavoces	: Cono 9 cm (3,5") × 2
Impedancia de los altavoces	: 4 Ω
Potencia de salida	: 2 W por canal, mín. RMS, 4 Ω a 1 kHz con distorsión armónica total no superior al 10%
Terminales de salida	: PHONES × 1
Suministro eléctrico	: 120 V CA $\sim$ , 60 Hz 9 V CC (pilas R20 (SUM-1)/D (13D) × 6)
Consumo	: 18 W (en funcionamiento) 3 W (en modo de espera)
Dimensiones	: 420 mm × 178 mm × 250 mm (An./Al./Prof.) (16 <sup>9</sup> / <sub>16</sub> " × 7 <sup>1</sup> / <sub>16</sub> " × 9 <sup>7</sup> / <sub>8</sub> " )
Peso	: Aprox. 3,2 kg (7,1 lbs) (sin pilas)
Accesorios suministrados	: Cable de alimentación de CA × 1 Control remoto × 1

El diseño y las especificaciones están sujetos a cambios sin previo aviso.



# WARRANTY REPAIR / REPLACEMENT FORM

PLEASE COMPLETE THE FOLLOWING;

PLEASE NOTE: P. O. BOXES ARE NOT ACCEPTABLE

NAME: \_\_\_\_\_

STREET ADDRESS: \_\_\_\_\_

CITY: \_\_\_\_\_ STATE \_\_\_\_\_ ZIPCODE \_\_\_\_\_

DAY TIME PHONE NUMBER: \_\_\_\_\_

LABOR, S/H CHARGE \$ 19.95 (FOR PRODUCT MORE THAN 90 DAYS, BUT LESS THAN 365 DAYS FROM RETAIL PURCHASE)

LOCAL SALES TAX \$ \_\_\_\_\_

TOTAL PAYMENT \$ \_\_\_\_\_

### METHOD OF PAYMENT

\_\_\_\_\_ CHECK OR MONEY ORDER ENCLOSED

CREDIT CARD	ACCOUNT NUMBER	EXP. DATE
___ VISA	_____	_____
___ MASTERCARD	_____	_____
___ DISCOVER	_____	_____

_____	_____
CARD HOLDER NAME (IF DIFFERENT FROM ABOVE)	CARD HOLDER SIGNATURE

-----

REASON FOR RETURN \_\_\_\_\_

\_\_\_\_\_

\_\_\_\_\_

BE SURE TO ENCLOSE COMPLETED FORM, A COPY OF YOUR BILL OF SALE, PAYMENT (IF APPLICABLE), SUPPLIED ACCESSORIES, TOGETHER WITH THE PRODUCT AND RETURN TO THE JVC REPAIR/REPLACEMENT FACILITY NEAREST YOU.

TO OBTAIN THE ADDRESS OF THE LOCATION NEAREST YOU <PLEASE CALL (800) 252-5722 OR VISIT OUR WEBSITE AT [HTTP://WWW.JVC.COM](http://www.jvc.com)



# LIMITED WARRANTY

PORTABLE AUDIO EXCHANGE 1-90

JVC COMPANY OF AMERICA warrants this portable audio product and all parts thereof, except as set forth below ONLY TO THE ORIGINAL PURCHASER AT RETAIL to be FREE FROM DEFECTIVE MATERIALS AND WORKMANSHIP from the date of the original retail purchase for the period shown below. ("The Warranty Period")

<b>LABOR 90 DAYS</b>	<b>PARTS 1 YR</b>
----------------------	-------------------

**THIS LIMITED WARRANTY IS VALID ONLY IN THE FIFTY (50) UNITED STATES, THE DISTRICT OF COLUMBIA AND IN THE COMMONWEALTH OF PUERTO RICO.**

**WHAT WE WILL DO:**

If this product is found to be defective within the warranty period, JVC will, at its option, either repair or replace the defective part(s) or replace the product with a new or refurbished functionally equivalent product. Within 90 days from date of retail sale, repair or replacement will be at no charge to the customer. From 91 to 365 days from the date of retail sale, a charge for labor plus shipping and handling will apply. Please refer to the attached warranty repair/replacement form for the amount of this charge.

**WHAT YOU MUST DO FOR WARRANTY SERVICE:**

Please do not return your product to the retailer. Instead, please box the product carefully, preferably in the original carton, and ship insured to the JVC repair/replacement facility nearest you.

To obtain the address of the location nearest you, please call (800) 252-5722 or visit our website at <http://www.jvc.com>

PLEASE BE SURE TO INCLUDE A COPY OF YOUR BILL OF SALE, A COMPLETED WARRANTY REPAIR/REPLACEMENT FORM AND ALL OF THE ORIGINAL ACCESSORIES WHICH CAME WITH YOUR UNIT. IF APPLICABLE, PLEASE INCLUDE PAYMENT AS INDICATED ON ATTACHED REPAIR/REPLACEMENT FORM

If you have any questions concerning your JVC Product, please contact our Customer Relations Department at (800) 252-5722.

**WHAT IS EXCLUDED:**

The warranty does not cover:

1. Products which have been subject to abuse, accident, alteration, modification, tampering, negligence, misuse, faulty installation, lack of reasonable care, or if repaired or serviced by anyone other than a service facility authorized by JVC to render such service, or if affixed to any attachment not provided with the products, or if the model or serial number has been altered, tampered with, defaced or removed.
2. Initial installation, installation and removal, from "built in" entertainment centers, and other mounting systems.
3. Operational adjustments covered in the Owner's Manual, normal maintenance, including head cleaning.
4. Damage that occurs in shipment, due to act of God, and cosmetic damage.
5. Signal reception problems and failures due to line power surge.
6. Products used for commercial purposes (including but not limited to rental).
7. Accessories.
8. Batteries (except that Rechargeable Batteries are covered for 90 days from the date of purchase).

There are no express warranties except as listed above.

**AFTER THE WARRANTY:**

Please contact JVC's Customer Relations Department at (800) 252-5722 to obtain the cost of out of warranty repair or replacement.

THE DURATION OF ANY IMPLIED WARRANTIES, INCLUDING THE IMPLIED WARRANTY OF MERCHANTABILITY, IS LIMITED TO THE DURATION OF THE EXPRESS WARRANTY HEREIN.

JVC SHALL NOT BE LIABLE FOR ANY LOSS OF USE OF THE PRODUCT, INCONVENIENCE, OR ANY OTHER DAMAGES, WHETHER DIRECT, INCIDENTAL OR CONSEQUENTIAL (INCLUDING, WITHOUT LIMITATION, DAMAGE TO TAPES, RECORDS OR DISCS) RESULTING FROM THE USE OF THIS PRODUCT, OR ARISING OUT OF ANY BREACH OF THIS WARRANTY. ALL EXPRESS AND IMPLIED WARRANTIES, INCLUDING THE WARRANTIES OF MERCHANTABILITY AND FITNESS FOR PARTICULAR PURPOSE, ARE LIMITED TO THE WARRANTY PERIOD SET FORTH ABOVE.

Some states do not allow the exclusion of incidental or consequential damages or limitations on how long an implied warranty lasts, so these limitations or exclusions may not apply to you. This warranty gives you specific legal rights and you may also have other rights which vary from state to state.

**JVC COMPANY OF AMERICA**  
DIVISION OF JVC AMERICAS CORP.

**1700 Valley Road**  
Wayne, New Jersey 07470

<http://www.jvc.com>

REFURBISHED PRODUCTS CARRY A SEPARATE WARRANTY THIS WARRANTY DOES NOT APPLY. FOR DETAILS OF REFURBISHED PRODUCT WARRANTY, PLEASE REFER TO THE REFURBISHED PRODUCT WARRANTY INFORMATION PACKAGED WITH EACH REFURBISHED PRODUCT.

For customer use:

Enter below the Model No. and Serial No. which are located either on the rear, bottom or side of the cabinet. Retain this information for future reference.

Model No.: \_\_\_\_\_ Serial No.: \_\_\_\_\_

Purchase Date: \_\_\_\_\_ Name of Dealer: \_\_\_\_\_



EN, SP

© 2004 Victor Company of Japan, Limited

0804MZMBICORI

## Free Manuals Download Website

<http://myh66.com>

<http://usermanuals.us>

<http://www.somanuals.com>

<http://www.4manuals.cc>

<http://www.manual-lib.com>

<http://www.404manual.com>

<http://www.luxmanual.com>

<http://aubethermostatmanual.com>

Golf course search by state

<http://golfingnear.com>

Email search by domain

<http://emailbydomain.com>

Auto manuals search

<http://auto.somanuals.com>

TV manuals search

<http://tv.somanuals.com>