

JVC

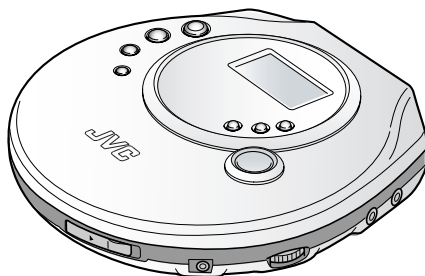

PORTABLE CD PLAYER
LECTOR PORTÁTIL DE DISCOS COMPACTOS
PORTABLE DRAAGBARE CD-SPELER

XL-PM20SL



COMPACT
disc
DIGITAL AUDIO

MP3
PLAYBACK

OPERATING INSTRUCTIONS
INSTRUCCIONES DE FUNCIONAMIENTO
GEBRUIKSAANWIJZING

LVT0924-005A [E]

Dear Customer

Thank you for purchasing this JVC product. Please read these instructions carefully before starting operation to be sure to obtain optimum performance and a longer service life from the unit.

Table of Contents

Location of Controls	4
Power Supply Preparations	6
Preventing Accidental Operation (Hold)	10
Sequential Play (Basic Play)	12
Other Play Methods	16
Anti-Shock Protection	24
Using the Unit with an audio system	26
Concerning Compact Discs	28
Cautions	30
Troubleshooting	33
Maintenance	33
Specifications	36

Supplied Accessories

Check the packing carton for these accessories.

AC adaptor (AA-R4514)	1 pc.
Stereo headphones	1 pc.

Use numbers indicated in parentheses when asking for replacement parts.

CAUTION!

THIS PRODUCT UTILIZES A LASER. USE OF CONTROLS OR ADJUSTMENTS OR PERFORMANCE OF PROCEDURES OTHER THAN THOSE SPECIFIED HEREIN MAY RESULT IN HAZARDOUS RADIATION EXPOSURE.

DO NOT OPEN COVERS AND DO NOT REPAIR YOURSELF. REFER SERVICING TO QUALIFIED PERSONNEL.

WARNING:

TO REDUCE THE RISK OF FIRE OR ELECTRIC SHOCK, DO NOT EXPOSE THIS APPLIANCE TO RAIN OR MOISTURE.

Marking sign is located on bottom of the unit.

Estimado cliente

Enhorabuena por la adquisición de este producto JVC. Lea detenidamente estas instrucciones antes de poner en funcionamiento este aparato a fin de obtener un óptimo rendimiento y mayor vida útil.

Índice

Ubicación de los controles	5
Preparativos para el suministro de alimentación	7
Prevención de funcionamiento accidental (Bloqueo)	11
Reproducción secuencial (Reproducción básica)	13
Otros métodos de reproducción	17
Protección antichoques	25
Utilización del aparato con un sistema de audio	27
Acerca de los discos compactos	29
Precauciones	31
Solución de problemas	34
Mantenimiento	34
Especificaciones	36

Accesorios suministrados

Compruebe el embalaje para ver si le han sido suministrados los accesorios siguientes.

Adaptador de CA (AA-R4514)	1
Auriculares estéreo	1

Utilice los números indicados entre paréntesis cuando solicite piezas de recambio.

¡ADVERTENCIA!

ESTE APARATO UTILIZA UN LÁSER. EL USAR LOS CONTROLES, HACER LOS REGLAJES O LOS PASOS REQUERIDOS EN FORMA DIVERSA DE LA AQUÍ EXPUESTA PUEDE REDUNDAR EN EXPOSICIÓN PELIGROSA A LA RADIACIÓN. NO ABRA LAS TAPAS NI HAGA REPARACIONES USTED MISMO. EN CASO DE PRODUCIRSE ANOMALÍAS SOLICITE AYUDA DE PERSONAL CUALIFICADO.

AVISO:

PARA REDUCIR EL RIESGO DE INCENDIOS O SACUDIDAS ELÉCTRICAS, NO LO EXPONGA A LA LLUVIA O HUMEDAD.

La marca de seguridad se encuentra en la parte inferior de la unidad.

Geachte klant

Dank u voor de aanschaf van dit JVC toestel. Lees alvorens het toestel te gebruiken deze gebruiksaanwijzing goed door teneinde de beste resultaten te verkrijgen en een lange levensduur van het toestel te waarborgen.

Inhoud

Bedieningsfuncties	5
Vorbereidingen voor stroomvoorziening	7
Vorkomen van toevallige bediening (HOLD vergrendelfunctie)	11
Afspelen in de normale volgorde (Basis-afspeelfunctie)	13
Andere afspeelfuncties	17
Anti-schok beveiliging (A.S.P.)	25
Gebruik van het apparaat met los verkrijgbare accessoires	27
Informatie over compact discs	29
Voorzorgsmaatregelen	32
Verhelpen van storingen	35
Onderhoud	35
Technische gegevens	37

Bijgeleverde accessoires

Controleer tijdens het uitpakken van het apparaat of alle accessoires aanwezig zijn.

Netspanningsadapter (AA-R4514) 1 st.
Stereo oortelefoons 1 st.

Gebruik de nummers tussen haakjes wanneer u naar onderdelen vraagt.

WAARSCHUWING!

IN DIT APPARAAT WORDT EEN LASER GEBRUIKT. HET GEBRUIK VAN REGELAARS EN HET MAKEN VAN AFSTELLINGEN OF BEDIENINGEN DIE NIET IN DEZE GEBRUIKSAANWIJZING STAAN BESCHREVEN, KAN LEIDEN TOT BLOOTSTELLING AAN GEVAARLIJKE STRALING. MAAK HET APPARAAT NIET OPEN EN GA NIET ZELF REPAREREN. LAAT HET ONDERHOUD AAN ERKENDE VAKMENSEN OVER.

WAARSCHUWING:

TENEINDE HET GEVAAR VOOR BRAND OF ELEKTRISCHE SCHOKKEN TE VERKLEINEN, MAG DIT APPARAAT NIET WORDEN BLOOTGESTELD AAN REGEN OF VOCHT.

Het kenteken bevindt zich op de onderzijde van het apparaat.

DANGER	INVISIBLE LASER RADIATION WHEN OPEN AND INTERLOCK DEFEATED. AVOID DIRECT EXPOSURE TO BEAM.
ADVARSEL	USYNLIG LASERSTRÅLING VED ÅBNING. NÅR SIKKERHEDSÅBRYDEDE ER LØDE AF FUNKTION. UNDGÅ UDSETTELSE FOR STRÅLING.
VARO!	AVATTAESSA JA SUOJALUKITUS OHITETTAESSA OLET ALTIHINA NÄRYMÄNTÖNÄ LASERSÄTELYLLE. ÄLÄ KATSO SÄTEESÄN.
VARNING	OSYNLIG LASERSTRÅLING NÅR DENNA DEL ÄR ÖPPNAD OCH SPÄRREN ÄR URKOPPLAD. BETRÄKTA EJ STRÅLEN.
ADVARSEL	USYNLIG LASERSTRÅLING NÅR DEKSEL ÅPNES OG SIKKERHEDSLÅS BRITES. UNDGÅ EKSPOSERING FOR STRÅLEN.
VORSICHT	UNSIHTBARE LASERSTRALUNG, WENN ABSCHEIDUNG GEÖFFNET UND SICHERHEITSEVERHELLUNG ÜBERBRÜCKT. NICHT DEM STRAHL AUSSETZEN.

(Bottom of product)

(P sat under aparatet)

(Tuotteen pohjassa)

(Apparatens undersida)

(Produktets underside)

(Unterseite des Ger tes)

Bottom of the unit

Parte inferior del aparato

Apparatens undersida

Onderzijde van het apparaat

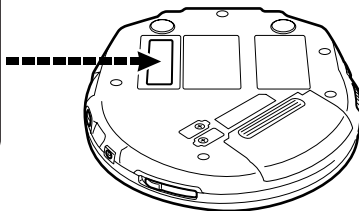

1. CLASS 1 LASER PRODUCT
2. **DENGER:** Invisible laser radiation when open and interlock failed or defeated. Avoid direct exposure to beam.
3. **CAUTION:** Do not open the top cover. There are no user serviceable parts inside the Unit; leave all servicing to qualified service personnel.

1. PRODUCTO LASER CLASE 1
2. **PELIGRO:** En el interior hay radiación láser invisible. Evite el contacto directo con el haz.
3. **PRECAUCIÓN:** No abra la tapa superior. En el interior de la unidad no existen piezas reparables por el usuario; deje todo servicio técnico en manos de personal calificado.

1. KLAS 1 LASERPRODUKT
2. **GEVAARLIJK:** Onzichtbare laserstraling wanneer open en de beveiliging faalt of uitgeschakeld is. Voorkom het direkt blootstaan aan de straal.
3. **VOORZICHTIG:** De bovenkap niet openen. Binnenin het toestel bevinden zich geen door de gebruiker te repareren onderdelen: laat onderhoud over aan bekwam vakpersoneel.

CAUTION:

- Do not block the ventilation opening or holes. (If the ventilation openings of holes are blocked by a newspaper or cloth, etc., the heat may not be able to get out.)
- Do not place any naked flame sources, such as lighted candles, on the apparatus.
- When discarding batteries, environmental problems must be considered and local rules or laws governing the disposal of these batteries must be followed strictly.
- Do not expose this apparatus to rain, moisture, dripping or splashing and that no objects filled with liquids, such as vases, shall be placed on the apparatus.

PRECAUCIÓN:

- No obstruya las rendijas o los orificios de ventilación. (Si las rendijas o los orificios de ventilación quedan tapados con un periódico, un trozo de tela, etc., no se podrá disipar el calor).
- No ponga sobre el aparato ninguna llama al descubierto, como velas encendidas.
- Cuando tenga que descartar las pilas, tenga en cuenta los problemas ambientales y observe estrictamente los reglamentos o las leyes locales sobre disposición de las pilas.
- No exponga este aparato a la lluvia, humedad, goteos o salpicaduras. Tampoco ponga recipientes conteniendo líquidos, como floreros, encima del aparato.

VOORZICHTIG:

- Zorg dat u de ventilatieopeningen en -gaten niet afsluit. (Als de ventilatieopeningen en -gaten worden afgesloten door bijvoorbeeld papier of een doek, kan er hitte in het apparaat worden opgebouwd.)
- Zet geen bronnen met open vuur, zoals brandende kaarsen, op het apparaat.
- Wees milieubewust en gooi lege batterijen niet bij het huishoudelijk afval. Lege batterijen dient u in te leveren met het KCA of bij een innamepunt voor batterijen.
- Stel dit apparaat niet bloot aan regen, vocht, drupwater of spatwater en plaats geen enkel voorwerp waarin zich een vloeistof bevindt, zoals een vaas, op het apparaat.

Location of Controls

Portable CD player

- (A) Stop / power off button (■)
- (B) Skip / search buttons (◀◀, ▶▶)
- (C) Play / pause button (▶/||)
- (D) Display
- (E) MODE button
- (F) A.S.P. (Anti-shock protection)/ T.SERACH (Title Search) button
- (G) PROGRAM button
- (H) GROUP button
- (I) LINE OUT jack
- (J) Headphones jack (📎)
- (K) Headphones volume control (VOLUME)
- (L) DC in jack (DC IN 4.5 V ⚡🔌)
- (M) Lid open switch (OPEN ▶)
- (N) HOLD switch
- (O) Hyper-bass sound switch (HBS)

Stereo headphones

Display

- ① Battery indicator (See page 8.)
- ② HBS (Hyper-Bass Sound) indicator (See page 22.)
- ③ PROG (Program) indicator (See page 18.)
- ④ A.S.P. (Anti-Shock Protection) indicator (See page 24.)
- ⑤ ⌂ (Search) indicator (See page 22.)
- ⑥ GRP (Group) indicator (See page 22.)
- ⑦ MP3 indicator
Lights when an MP3 disc is used.
- ⑧ Repeat indicator (See page 20.)
- ⑨ INTRO indicator (See page 20.)
- ⑩ RAND (Random) indicator (See page 16.)
- ⑪ CD-RW indicator
Lights when a CD-RW is used.

A

Left side panel of the unit
Panel lateral del aparato
Linker zijkant van het apparaat

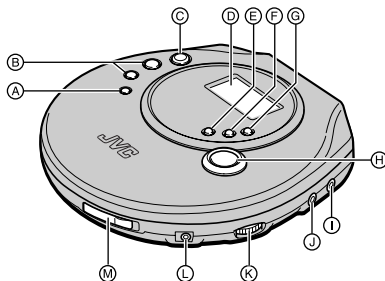
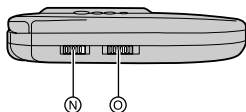

Ubicación de los controles

Bedieningsfuncties

Tocadiscos portátil de discos compactos

- (A) Botón de parada/desconexión (■)
- (B) Botones de salto/búsqueda (◀◀, ▶▶)
- (C) Botón de reproducción/pausa (▶/||)
- (D) Pantalla
- (E) Botón de modo (MODE)
- (F) Botón de protección antichoque (A.S.P./ Búsqueda de título (T.SEARCH)
- (G) Botón de programación (PROGRAM)
- (H) Botón de grupo (GROUP)
- (I) Toma de salida de línea (LINE OUT)
- (J) Toma de auriculares (🔊)
- (K) Control de volumen de auriculares (VOLUME)
- (L) Toma de entrada de CC (DC IN 4,5 V ⚡)
- (M) Interruptor de apertura de la tapa (OPEN ▶)
- (N) Interruptor de retención (HOLD)
- (O) Interruptor de sonidos hiper-graves (HBS)

Auriculares estéreo

Visualizador

- ① Indicador de batería (Consulte la página 8.)
- ② Indicador de sonidos hiper-graves (HBS) (Consulte la página 22.)
- ③ Indicador de programa (PROG) (Consulte la página 18.)
- ④ Indicador de protección antichoque (A.S.P.) (Consulte la página 24.)
- ⑤ Indicador de búsqueda (⏏) (Consulte la página 22.)
- ⑥ Indicador de grupo (GRP) (Consulte la página 22.)
- ⑦ Indicador MP3
Se enciende cuando se utiliza un disco MP3.
- ⑧ Indicador de repetición (Consulte la página 20.)
- ⑨ Indicador de introducciones (INTRO) (Consulte la página 20.)
- ⑩ Indicador de reproducción aleatoria (RAND) (Consulte la página 16.)
- ⑪ Indicador de CD-RW
Se enciende cuando se utiliza un CD-RW.

Draagbare CD-speler

- (A) Stop/uitschakeltoets (■)
- (B) Spring/zoektoetsen (◀◀, ▶▶)
- (C) Weergave/pauzetoets (▶/||)
- (D) Uitleesvenster
- (E) Afspeelfunctie-keuzetoets (MODE)
- (F) Anti-schok beveiligingstoets (A.S.P./ titelzoektoets (T.SEARCH)
- (G) Programmeertoets (PROGRAM)
- (H) Groeptoets (GROUP)
- (I) Uitgangsaansluiting (LINE OUT)
- (J) Hoofdtelefoon-aansluiting (🔊)
- (K) Hoofdtelefoon-volumeregelaar (VOLUME)
- (L) Gelijkstroombingang (DC IN 4.5 V ⚡)
- (M) Deksel-openknop (OPEN ▶)
- (N) Toetsblokkeerknop (HOLD)
- (O) Basversterkingsknop (HBS)

Stereohoofdtelefoon

Uitleesvenster

- ① Batterij-indicator (zie blz. 8)
- ② Basversterkingsindicator (HBS) (zie blz. 22)
- ③ Programma-indicator (PROG) (zie blz. 18)
- ④ Anti-schok beveiligingsindicator (A.S.P.) (zie blz. 24)
- ⑤ Zoekindicator (⏏) (zie blz. 22)
- ⑥ Groepindicator (GRP) (zie blz. 22)
- ⑦ MP3 indicator
Licht op wanneer een MP3 disc wordt gebruikt.
- ⑧ Herhaalindicator (zie blz. 20)
- ⑨ Intro-indicator (INTRO) (zie blz. 20)
- ⑩ Willekeurige weergave-indicator (RAND) (zie blz. 16)
- ⑪ CD-RW indicator
Licht op wanneer een CD-RW wordt gebruikt.

B

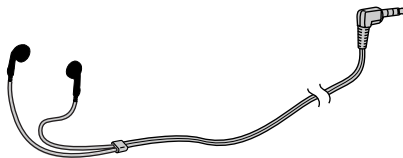

C

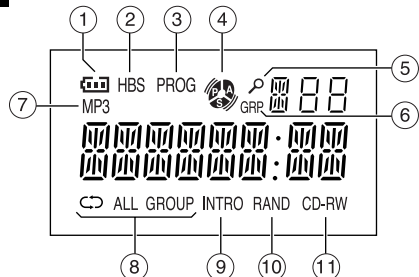

Power Supply Preparations

Refer to the specifications (page 36) for information on operating times when using rechargeable batteries or dry-cell batteries.

When using rechargeable batteries

Be sure to recharge the rechargeable batteries BN-R1211 (not included) before using them.

For information about these, see "When purchasing rechargeable batteries" on page 30.

Recharging procedure

1 Insert the special rechargeable batteries into the unit.

Caution:

Do not open the battery lid too wide. It can break if you forcibly open it beyond approximately 90°.

2 Connect the AC adaptor.

* Recharging will be completed after 10 hours.

- a DC IN jack (DC IN 4.5 V )
- b Right side panel of the unit
- c AC adaptor
- d AC power outlet

3 When recharging is complete, unplug the AC adaptor from the power outlet and the DC IN jack.

Notes:

- To operate the unit on batteries, the AC adaptor must be disconnected from the DC IN jack.
- It takes approximately 10 hours to recharge the rechargeable batteries.
- Rechargeable batteries have a service life of approximately 300 charge-discharge cycles. If the operating time on one full charge becomes noticeably shorter than it used to be, the batteries have reached the end of their service life and should be replaced.
- Recharging takes place only when the unit is powered off. (It is not possible to recharge the batteries while playing a CD.)
- The AC adaptor and rechargeable batteries may become warm while recharging is in progress. This is normal and is not a malfunction.

If the battery lid compartment comes loose

Slide the lid back into place horizontally.

Removing batteries

Push up on the battery in the direction indicated by the arrow. Then lift it out.

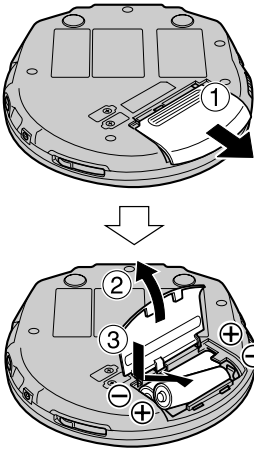
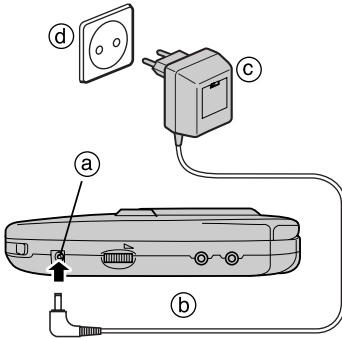
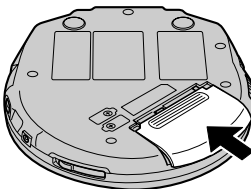
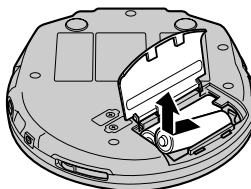
A**B****C****D**

Preparativos para el suministro de alimentación

Consulte las especificaciones (página 36) para tener información de los tiempos de reproducción cuando se utilicen baterías recargables o pilas secas.

Cuando utilice baterías recargables

Asegúrese de cargar las baterías recargables BN-R1211 (no incluidas) antes de utilizarlas.

Para información sobre éstos, consulte "Cuando comprar baterías recargables" de la página 31.

Procedimiento de carga

1 Inserte las baterías recargables especiales en el aparato.

Precaución:

No abra demasiado la tapa del compartimiento de las pilas. Se romperá si lo abre a la fuerza en más de 90°.

2 Conecte el adaptador de CA.

* La recharge quedará completada después de 10 horas.

- a Toma de entrada de CC (DC IN 4.5 V )
- b Panel del lado derecho aparato.
- c Adaptador de CA
- d Toma de CA

3 Cuando termine la carga, desenchufe el adaptador de CA de la toma de corriente y de la toma DC IN.

Notas:

- Para hacer funcionar la unidad con baterías, deberá desconectar el adaptador de CA de la toma DC IN.
- Las pilas recargables tardan aproximadamente 10 horas en recargarse.
- Las baterías recargables tienen una duración aproximada de 300 ciclos de carga y descarga. Si el tiempo de funcionamiento con una carga completa se reduce considerablemente en comparación con lo que era antes, la batería ha llegado al final de su duración de servicio y deberá ser reemplazada.
- Las baterías sólo pueden recargarse con la unidad apagada. (No es posible recargarlas durante la reproducción de un CD.)
- El adaptador de CA y las baterías recargables pueden calentarse durante la carga. Esto no es ningún fallo.

Si se afloja la tapa del compartimiento de las baterías

Vuelva a poner la tapa deslizando horizontalmente.

Extracción de las baterías

Empuje las baterías hacia arriba en el sentido indicado por la flecha. Levántelas luego y sáquelas.

Voorbereidingen voor stroomvoorziening

Zie de technische gegevens (blz. 37) voor de beschikbare speeltijd wanneer oplaadbare of droge batterijen worden gebruikt.

Gebruik van oplaadbare batterijen

De oplaadbare batterijen BN-R1211 (niet bijgeleverd) moeten voor gebruik worden opgeladen. Zie voor nadere bijzonderheden de paragraaf "Wanneer u oplaadbare batterijen koopt" op pagina 32.

Opladen van de batterijen

1 Plaats de speciale oplaadbare batterijen in het apparaat.

Waarschuwing:

Klap het batterijdeksel niet te ver open. Als u het verder dan 90° doordrukt, kan het breken.

2 Sluit de netspanningsadapter aan.

* Na 10 uur zijn de batterijen opgeladen.

- a Gelijkstroomingang (DC IN 4,5 V )
- b Rechter zijkant van het apparaat
- c Netspanningsadapter
- d Stopcontact

3 Nadat de batterijen zijn opgeladen, haalt u de stekkers van de netspanningsadapter uit het stopcontact en uit de gelijkstroomingang.

Omerkingen:

- Als u het apparaat op stroom van de batterijen wilt gebruiken, moet u de stekker van de netspanningsadapter uit de DC IN aansluiting trekken.
- Het opladen van de oplaadbare batterijen duurt ongeveer 10 uur.
- De oplaadbare batterijen hebben een levensduur die overeenkomt met ongeveer 300 keren opladen/ontladen. Als de gebruiksduur na volledig opladen merkbaar korter wordt dan voorheen, zijn de batterijen waarschijnlijk versleten en moeten ze door nieuwe worden vervangen.
- Opladen kan alleen terwijl het apparaat staat uitgeschakeld. (Het is niet mogelijk de batterijen op te laden tijdens het afspelen van een CD.)
- De netspanningsadapter en de oplaadbare batterijen kunnen tijdens het opladen nogal warm worden. Dit is normaal, geen storing en dus niet gevaarlijk.

Indien het deksel van het batterijvak loskomt

Schuif het deksel horizontaal terug op zijn plaats.

Verwijderen van de batterijen

Duw de batterijen omhoog in de richting van de pijl en neem deze eruit.

Power Supply Preparations

Using the AC adaptor

Connect the AC adaptor supplied.

- Ⓐ DC IN jack (DC IN 4.5 V )
- Ⓑ Right side panel of the unit
- Ⓒ AC adaptor
- Ⓓ AC power outlet

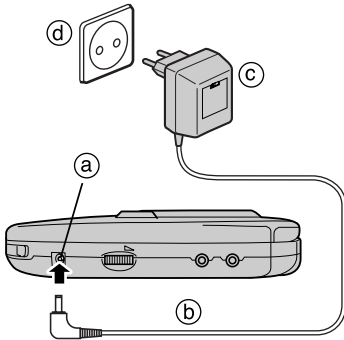

Note:

The unit is in the standby condition when the AC adaptor is connected. The primary circuit is always "live" as long as the AC adaptor is connected to an AC power outlet.

Using dry-cell batteries (not included)

After disconnecting the AC adaptor, insert two "R6" (LR-6) alkaline batteries.

The procedure for inserting and removing dry-cell batteries is identical to that for rechargeable batteries.

Battery indicator

- Ⓔ Battery indicator

The battery indicator changes as shown on the left according to the remaining capacity of the battery.

- Ⓕ Fully charged
- Ⓖ Low battery
- Ⓗ Empty
- Ⓘ After a while the unit will turn off

Rechargeable batteries: Recharge batteries.

Dry-cell batteries: Replace batteries with new ones.

Notes:

- The length of time the unit can continue further operation after the battery indicator changes to "Ⓕ" differs depending on the type of batteries used.
- The battery indicator may not be correctly displayed if rechargeable batteries, other than those designated by JVC, are used.
- When power is supplied from the AC adaptor, "Ⓔ" indicator always lights up.

Tip:

Turning off the Anti-Shock Protection (see page 24) will save the battery power more or less.

If the unit malfunctions or freezes during use, disconnect the power source (the AC adaptor and batteries) once. Then, connect the power source and operate the unit again.

A

B

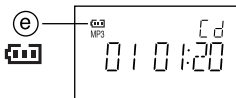

Preparativos para el suministro de alimentación

Voorbereidingen voor stroomvoorziening

Utilización del adaptador de CA

Conecte el adaptador de CA suministrado.

- a Toma de entrada de CC (DC IN 4.5 V )
- b Panel del lado derecho del aparato.
- c Adaptador de CA
- d Toma de CA

Nota:

El aparato estará en la condición de espera cuando el adaptador de CA esté conectado. El circuito primario siempre tendrá corriente cuando el adaptador de CA esté conectado a un tomacorriente.

Utilización de pilas secas (no suministrada)

Después de desconectar el adaptador de CA, inserte dos pilas alcalinas "R6" (LR6).

El procedimiento de inserción y extracción de las pilas secas es idéntico al de las baterías recargables.

Indicador de baterías recargables/pilas secas

- e Indicador de baterías

El indicador de batería cambiará como se muestra a la izquierda de acuerdo con la capacidad restante de la batería.

- f Completamente cargada
- g Poca carga
- h Vacía
- i Después de un rato la unidad se apagará.

Baterías recargables: Cargue las baterías.

Pilas secas: Reemplace las pilas por otras nuevas.

Notas:

- El tiempo que el aparato continuará funcionando desde que el indicador de baterías cambie a "e" dependerá del tipo de baterías/pilas utilizadas.
- El indicador de baterías podrá no mostrarse correctamente si se utilizan pilas recargables diferentes a las designadas por JVC.
- Cuando la alimentación sea suministrada desde el adaptador de CA, se mantendrá encendido el indicador "h".

Sugerencia:

Si se desactiva la protección antichoque (consulte la página 25), se ahorrará energía de la batería en cierto modo.

Si el aparato funciona mal o se congela durante el uso, desconecte una vez la fuente de alimentación (adaptador de CA y baterías/pilas). Después, vuelva conectar la fuente de alimentación y continúe con la operación.

Gebruik van de netspanningsadapter

Sluit de bijgeleverde netspanningsadapter aan.

- a Gelijkstroomingang (DC IN 4.5 V )
- b Rechter zijkant van het apparaat
- c Netspanningsadapter
- d Stopcontact

Omerkingen:

Het apparaat staat in "standby" wanneer de netspanningsadapter is aangesloten. De primaire stroomkring staat altijd onder spanning zolang als de netspanningsadapter op een stopcontact is aangesloten.

Gebruik van droge batterijen (niet bijgeleverd)

Verwijder de stekker van de netspanningsadapter uit het stopcontact en plaats twee "R6" (LR6) alkaline-batterijen in het batterijvak.

De droge batterijen worden op dezelfde wijze geplaatst en verwijderd als de oplaadbare batterijen.

Batterij-indicator

- e Beatterij-indicator

De batterij-indicator verandert zoals links hiernaast is aangegeven overeenkomstig de resterende hoeveelheid batterij-energie.

- f Volledig opgeladen
- g Lage batterijspanning
- h Leeg

i Na een poosje schakelt het apparaat uit.

Oplaadbare batterijen: Laad de batterijen opnieuw op.
Droge batterijen: Vervang de batterijen door nieuwe.

Omerkingen:

- Hoe lang u het apparaat nog op stroom van de batterijen kunt blijven gebruiken nadat de batterij-indicator verandert naar "e", hangt af van het soort batterijen.
- Het kan zijn dat de batterij-indicator niet knippert wanneer er andere oplaadbare batterijen worden gebruikt dan voorgeschreven door JVC.
- Wanneer de bijgeleverde netspanningsadapter wordt gebruikt, zal de "h" indicator voortdurend oplichten.

Tip:

Door uitschakelen van de anti-schok beveiliging (zie blz. 25) kunt u zorgen dat de batterijen langer meegaan.

Als het apparaat tijdens gebruik plotseling stopt of niet goed meer werkt, maak dan de stroombron (netspanningsadapter en batterijen) even los. Na opnieuw aansluiten van de stroombron zult u het apparaat weer normaal kunnen gebruiken.

Preventing Accidental Operation (Hold)

The HOLD switch is prepared to prevent an accidental operation by an unexpected button press.

Setting the HOLD switch ON prevents the following:

- Powering on the unit accidentally (which can cause the batteries to go dead).
- Play being cut off unexpectedly.

To set the unit in hold mode

Set the HOLD switch to the ON position.

“HOLD” indication

When the unit is in hold mode, “HOLD” will be displayed if a button is pressed.

To release the function

Set the HOLD switch to OFF position.

Note:

Before turning on the unit, be sure that HOLD is OFF. Otherwise, you cannot turn on the unit.

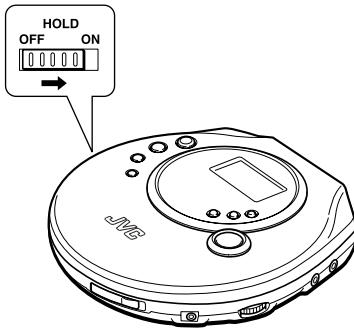

Prevención de funcionamiento accidental (Bloqueo)

El interruptor HOLD tiene la función de evitar una operación accidental debida a la pulsación accidental de un botón.

Al poner el interruptor HOLD en la posición ON se evita lo siguiente:

- Encendido accidental de la unidad (lo cual puede hacer que se agoten las baterías/pilas).
- Interrupción inesperada de la reproducción.

Para poner la unidad en el modo de bloqueo

Ponga el interruptor HOLD en la posición ON.

Indicador "HOLD"

Cuando la unidad esté en el modo bloqueado, se visualizará "HOLD" si se pulsa un botón.

Para quitar el bloqueo

Ponga el interruptor HOLD en la posición OFF.

Nota:

Antes de encender la unidad, asegúrese de que el interruptor HOLD esté puesto en la posición OFF. De lo contrario, no podrá encenderla.

Voorkomen van toevallige bediening (HOLD vergrendelfunctie)

Met de HOLD toetsblokkeerknop kunt u voorkomen dat het apparaat gaat werken wanneer een van de toetsen per ongeluk wordt ingedrukt.

Als de HOLD toetsblokkeerknop op ON staat, voorkomt u dat het volgende gebeurt:

- Per toeval inschakelen van het apparaat (waardoor de batterijen uitgeput raken).
- Plotseling onderbreken van het afspelen midden in een muziekstuk.

Inschakelen van de vergrendelfunctie

Zet de HOLD toetsblokkeerknop in de ON stand.

"HOLD" aanduiding

Wanneer de vergrendelfunctie is ingeschakeld, licht de aanduiding "HOLD" in het uitleesvenster op als een toets wordt ingedrukt.

Uitschakelen van de vergrendelfunctie

Zet de HOLD toetsblokkeerknop in de OFF stand.

Opmerking:

Controleer of de HOLD toetsblokkeerknop op OFF staat voordat u het apparaat uitschakelt. Anders kunt u het apparaat niet inschakelen.

Sequential Play

Basic Play

This CD player can play back both Audio CDs and MP3 files (tracks).

- 1 Firmly connect the plug into the jack.
- 2 Slide OPEN ► to open the lid, and insert the disc.

- a Label must face upward.
Press the area near the center hole of the disc until it clicks into position.

- b Close the lid.

- 3 Release the hold mode.

- 4 Turn down the volume.

- 5 Press ►/||.

Play now starts.

- c Track number in play
- d Elapsed playing time of each track
- e Shows "Audio-CD"
- f Shows "MP 3"
- g Group number in play

Play stops automatically when all the tracks have been played.

- 6 Adjust the volume level.

For your reference:

"NO DISC"

This indication appears for about 30 seconds if the ►/|| button is pressed when no disc is loaded in the unit or if the disc is not properly seated. Then, the unit is automatically shut off.

"CD-MP3"

This indication appears to let you know the status of the unit.

- Preparation period before playing the track
"MP3" flashes for several seconds after you have press the ►/|| button to play the disc.

(Flashes until the rotational speed of disc becomes constant or until the contents of disc is read.)

"OPEN"

- Opened lid

Stays lit for 30 seconds when the lid is opened.

Note:

Never insert foreign objects into the body.

Auto power off function

If the unit is left in stop mode for 30 seconds, the unit powers itself off automatically to save power.

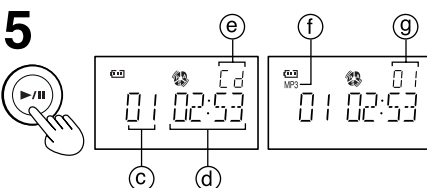
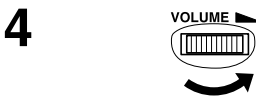
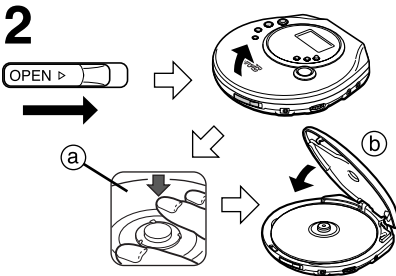
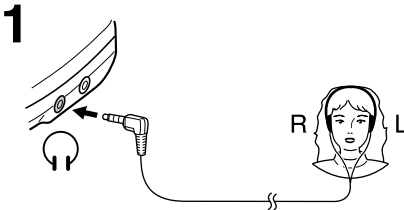
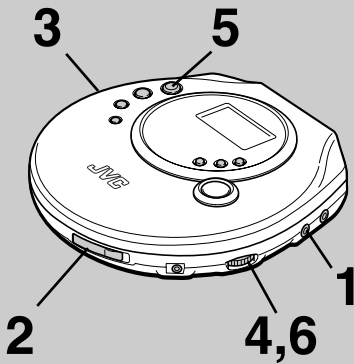

Reproducción secuencial

Reproducción básica

Este reproductor de CD puede reproducir CDs de audio y archivos (melodías) MP3.

- 1 **Conecte firmemente el enchufe en la toma.**
- 2 **Deslice OPEN ► para abrir la tapa e insertar el disco.**

- a Lado de la etiqueta hacia arriba.
Presione la parte próxima al agujero central del disco hasta que éste quede colocado haciendo un ruido seco.
- b Cierre la tapa.

- 3 **Desactive el modo de retención.**

- 4 **Baje el volumen.**

- 5 **Pulse ►/II.**

- La reproducción comienza ahora.
 - c Número de la melodía que está siendo reproducida
 - d Tiempo de reproducción transcurrido de cada melodía
 - e Muestra "CD de audio"
 - f Muestra "MP3"
 - g Número de grupo reproduciéndose
- La reproducción se parará automáticamente después de haberse reproducido todas las melodías.

- 6 **Ajuste el nivel del volumen.**

Para su referencia:

"NO DISC"

Esta indicación aparecerá durante aprox. 30 segundos minuto si el botón ►/II se pulsa sin haber un disco en el aparato o si el disco no está completamente asentado.

"CD-MP3"

Esta indicación aparecerá para avisarle del estado del aparato.

- Período de preparación antes de reproducir la melodía. "MP3" parpadeará durante varios segundos después de pulsar el botón ►/II para reproducir el disco. (Parpadea hasta que la velocidad de rotación del disco es constante o hasta que se lea el contenido del disco.)

"CD OPEN"

- Tapa abierta
Permanece encendida durante 30 segundos cuando se abre la tapa.

Notas:

Nunca inserte objetos extraños en el aparato.

Función de desconexión automática de la alimentación

Si el aparato es dejado en el modo de parada por más de 30 segundos, la alimentación se desconectará automáticamente para ahorrar energía.

Afspelen in de normale volgorde

Basis-afspeelfunctie

Deze CD-speler kan zowel audio-CD's als MP3 bestanden (muziekstukken) afspelen.

- 1 **Het stekkertje stevig in de aansluiting steken.**
- 2 **Verschuif OPEN ► om het deksel te openen en plaats de CD erin.**

- a De kant met het label erop moet bovenaan liggen.
Druk zachtjes op de binnenrand van de CD totdat deze goed op zijn plaats zit.
- b Sluit het deksel.

- 3 **Zet HOLD in de vrije stand.**

- 4 **Verlaag het volume.**

- 5 **Druk op ►/II.**

- Het afspelen begint nu.
 - c Nummer van nu afspelend muziekstuk
 - d Verstreken afspeeltijd van ieder muziekstuk
 - e Geeft "Audio-CD" aan
 - f Geeft "MP3" aan
 - g Nummer van nu afspelende groep
- Het afspelen stopt automatisch nadat alle muziekstukken op de CD zijn afgespeeld.

- 6 **Stel het volumenniveau in.**

Vor uw informatie:

"NO DISC"

Deze aanduiding verschijnt ongeveer 30 seconden lang als u op de ►/II weergavetoets drukt terwijl er geen disc in het apparaat aanwezig is of de disc niet goed ligt. Daarna slaat het apparaat automatisch af.

"CD-MP3"

Deze aanduiding geeft de toestand van het apparaat aan.

- Voorbereiding voor afspelen van het muziekstuk.

"MP3" knippert enkele seconden lang na indrukken van de ►/II weergavetoets om met afspelen van de disc te beginnen.

(Knippert totdat de draaisnelheid van de disc geheel constant is of totdat de inhoud van de disc is gelezen.)

"CD OPEN"

- Geopend deksel
Blijft 30 seconds lang branden wanneer het deksel open staat.

Opmerkingen:

Steek nooit voorwerpen die er niet horen in het apparaat.

Automatische afslag

Wanneer het apparaat 30 seconden in de stopstand staat, schakelt het apparaat vanzelf uit, om onnodig verbruik van de batterijen te voorkomen.

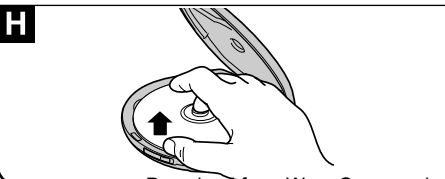
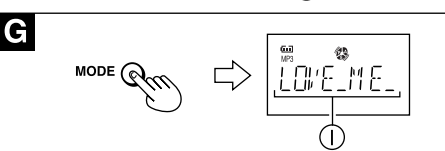
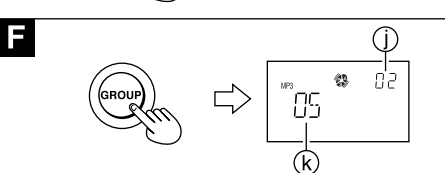
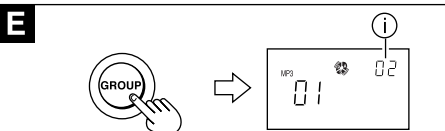
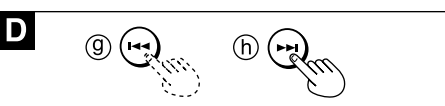
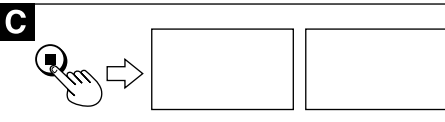
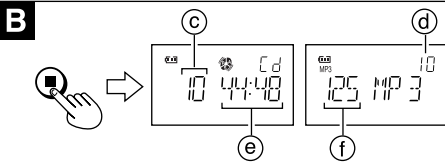
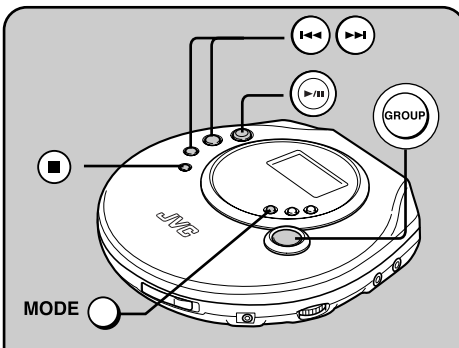

To pause play **PAUSE**

During play, press.

Press again to resume play.

a For Audio CD

b For MP3

To stop play **MODE** Stop mode

During play, press.

c Total number of tracks (For Audio-CD)

d Total playing time (For Audio-CD)

e Total number of group (For MP3)

f Total number of track (For MP3)

To turn off the unit **MODE** Off mode

In stop mode, press.

Fast forward/reverse **REVERSE**

Skip function

During play, press.

Search function

Keep depressed during play.

g Reverse direction

h Forward direction

- To skip back to the previous track, quickly press the **REVERSE** button twice.

- During program play, the button is used to fast forward or back through the programmed sequence of tracks.

- During random play, the skip button cannot be used to skip back to tracks that were played previously in the random sequence.

Group skip (MP3 only) **SKIP**

During play or in stop mode, press.

Each time the button is pressed, group skips forward.

i Group number

Track skip (MP3 only) **SKIP**

During play or in stop mode, keep depressing.

Track number quickly changes in forward over the groups.

i Group number

k Track number

Showing the group/track title (MP3 only) **MODE**

During play, keep depressing.

Group title and track title scroll. To cancel the title display, keep **MODE** depressing again.

l Example of group/track title

Removing the disc **MODE**

Turn off the unit and, after the disc has stopped rotating, remove the disc.

Reproducción secuencial

Reproducción básica

Para hacer una pausa en la reproducción

Púlselo durante la reproducción.

Vuelva a pulsarlo para reanudar la reproducción.

- a) Para CD de audio
- b) Para MP3

Para detener la reproducción **Modo de parada**

Púlselo durante la reproducción.

- c) Número total de melodías (Para CD de audio)
- d) Tiempo de reproducción total (Para CD de audio)
- e) Número total de grupos (Para MP3)
- f) Número total de melodías (Para MP3)

Para apagar el aparato **Modo de apagado**

Púlselo durante el modo de parada.

Salto hacia adelante/hacia atrás

Función de salto

Púlselo durante la reproducción.

Función de búsqueda

Manténgalo pulsado durante la reproducción.

- g) Dirección de retroceso
- h) Dirección de avance

• Para volver a la melodía anterior, pulse rápidamente, dos veces, el botón .

• Si se está reproduciendo un programa, el botón permiten avanzar o retroceder por la secuencia programada.

• Durante la reproducción aleatoria, el botón de salto no podrán ser utilizados para saltar a melodías que hayan sido reproducidas previamente en el orden aleatorio.

Salto de grupo (MP3 solamente)

Durante la reproducción o en el modo de parada, pulse. Cada vez que se pulse el botón, se saltará un grupo hacia delante.

- i) Número de grupo

Salto de melodía (MP3 solamente)

Durante la reproducción o en el modo de parada, mantenga pulsado.

El número de melodía cambiará rápidamente hacia delante sobre los grupos.

- j) Número de grupo
- k) Número de melodía

Para mostrar el título de grupo/melodía (MP3 solamente)

Durante la reproducción, mantenga pulsado.

El título de grupo y título de melodía se desplazará. Para cancelar la visualización de título, mantenga pulsado MODE otra vez.

- l) Ejemplo de título de grupo/melodía

Extracción de discos

Desconecte el aparato y, después de que el disco haya dejado de girar, extraiga el disco.

Afspelen in de normale volgorde

Basis-afspeelfunctie

Om het afspelen te pauzeren

Tijdens afspelen indrukken.

Druk nogmaals om het afspelen te hervatten.

- a) Voor audio-CD
- b) Voor MP3

Om het afspelen te laten stoppen **Stopstand**

Tijdens afspelen indrukken.

c) Totaal aantal muziekstukken (Voor audio-CD)

d) Totale afspeeltijd (Voor audio-CD)

e) Totaal aantal groepen (Voor MP3)

f) Totaal aantal muziekstukken (Voor MP3)

Om het apparaat uit te schakelen

Uitgeschakelde stand 

In de stopstand indrukken.

Snel vooruit/achteruit

SKIP functie

Tijdens afspelen indrukken.

SEARCH functie

Indrukken en ingedrukt houden tijdens het afspelen.

g) Achter-waartse richting

h) Voor-waartse richting

• Om terug te gaan naar het begin van het voorgaande muziekstuk drukt u tweemaal kort achtereenvolgend op de  toets.

• Deze toets wordt gebruikt om tijdens het geprogrammeerd afspelen snel voorwaarts of achterwaarts te gaan door de geprogrammeerde volgorde van de muziekstukken.

• Tijdens het afspelen in willekeurige volgorde kan de overslaan-toets niet worden gebruikt om terug te gaan naar muziekstukken die tot dan toe werden afgespeeld in de willekeurige volgorde.

Overslaan van groepen (Alleen voor MP3)

Tijdens afspelen of in de stopstand indrukken.

Telkens als op de toets wordt gedrukt, wordt een groep verder vooruitgegaan.

- i) Groepnummer

Overslaan van muziekstukken (Alleen voor MP3)

Tijdens afspelen of in de stopstand indrukken en ingedrukt houden.

Het muziekstuknummer in de groep verandert snel in voorwaartse richting.

- j) Groepnummer
- k) Muziekstuknummer

Aangeven van de groep/muziektitel (Alleen voor MP3)

Tijdens afspelen indrukken en ingedrukt houden.

De groeptitel en muziektitel schuiven door het uitleesvenster. Om de aanduiding te laten verdwijnen, houdt u de MODE toets nog een keer ingedrukt.

- l) Voorbeeld van groep/muziektitel

Verwijderen van de disc

Schakel het apparaat uit, wacht tot de disc tot stilstand komt en neem deze uit het apparaat.

Other Play Methods

Descriptions are common to Audio CDs and MP3 files unless otherwise noted.

MP3 File Compatibility

- This player can read MP3 files that are recorded in the format that is compliant with ISO 9660.
- The player can read or play an MP3 file with the extension code —“.mp3”.
- Group/track title can be displayed.

Note:

- ID3* tags cannot be shown on the display.
- * An MP3 file can contain file information called “ID3 Tag” where its album name, performer, track title, etc. are recorded.

How are MP3 files recorded and played back?

The illustration shows the normal playing order of the MP3 files. You will see that the MP3 files are played back in the order from the higher hierarchy to the lower one.

- Ⓐ Hierarchy
- Ⓑ Group
- Ⓒ MP3 file

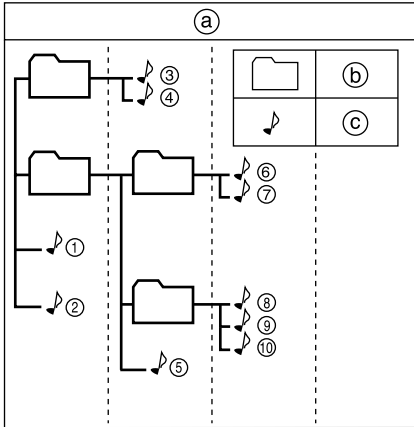

B

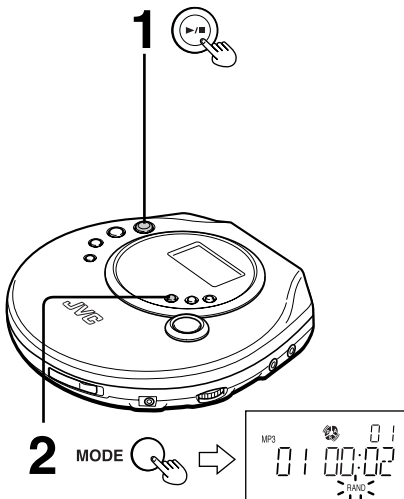

Random play

You can play all tracks in a random order. After playing all tracks, the unit stops.

- 1 Play the disc.
- 2 Press MODE until “RAND” flashes.

Canceling

Press MODE until “RAND” goes out, or press the  button to stop the disc.

For your reference:

- You can also select random play in stop mode.
- During program play (“PROG” appears on the display), random play is not selectable.

Otros métodos de reproducción

Las descripciones son las comunes de CD de audio y archivos MP3 a menos que se indique de otra forma.

Compatibilidad con archivos MP3

- Este reproductor puede leer archivos MP3 que estén grabados en un formato que esté en conformidad con ISO 9660.
- El reproductor puede leer o reproducir archivos MP3 con el código de extensión “.mp3”.
- Se puede visualizar el título de grupo/melodía.

Notas:

- Las etiquetas ID3* no pueden mostrarse en el visualizador.
- * Un archivo MP3 puede contener información de archivo denominada “ID3 Tag” donde están grabados el nombre del álbum, el del autor, el título de melodía, etc.

¿Cómo se graban y reproducen los archivos MP3?

La ilustración muestra el orden de reproducción normal de los archivos MP3. Podrá observar que los archivos MP3 se reproducen en el orden de jerarquía más alta a más baja.

- Ⓐ Jerarquía
- Ⓑ Grupo
- Ⓒ Archivo MP3

Reproducción aleatoria

Se pueden reproducir todas las piezas en orden aleatorio. Depués de reproducir todas las melodías, el aparato entra en el modo de parada.

- 1 Reproduzca el disco.
- 2 Pulse MODE hasta que parpadee “RAND”.

Cancelación

Pulse MODE hasta que se apague “RAND” o pulse el botón  para parar el disco.

Para su referencia:

- También puede seleccionar la reproducción aleatoria en el modo de parada.
- Durante la reproducción programada (aparece “PROG” en la pantalla), no puede seleccionar al mismo tiempo la reproducción aleatoria.

Andere afspeelfuncties

De beschrijvingen gelden zowel voor audio-CD's als MP3 bestanden, mits anders vermeld.

Geschikte MP3 bestanden

- Deze muziekspeler kan MP3 bestanden lezen die zijn opgenomen in een formaat dat voldoet aan ISO 9660.
- De muziekspeler kan MP3 bestanden lezen of afspelen met de bestandsextensie “.mp3”.
- Groep/muziektitels kunnen ook worden aangegeven.

Opmerkingen:

- ID3* tags kunnen niet in het uitleesvenster worden aangegeven.
- * Een MP3 bestand kan bestandsinformatie bevatten die “ID3 Tag” wordt genoemd. Deze informatie is bijvoorbeeld de titel van het album, naam van de artiest, titel van het muziekstuk enz.

Hoe zijn MP3 bestanden opgenomen en hoe worden deze weergegeven?

De afbeelding toont de normale afspeelvolgorde van de MP3 bestanden. MP3 bestanden worden afgespeeld vanaf de hogere niveaus in de hiërarchie naar de lagere niveaus.

- Ⓐ Hiërarchie
- Ⓑ Groep
- Ⓒ MP3 bestand

Afspelen in willekeurige volgorde

U kunt alle muziekstukken in willekeurige volgorde laten afspelen. Nadat alle muziekstukken eenmaal zijn weergegeven, stopt het apparaat.

- 1 Start de weergave van de disc.
- 2 Druk op de MODE afspeelfunctie-keuzetoets totdat er “RAND” gaat knipperen.

Uitschakelen

Druk op de MODE afspeelfunctie-keuzetoets totdat de aanduiding “RAND” dooft, of druk op de  toets om de disc te stoppen.

Nuttige tips:

- U kunt de willekeurige weergave ook vanuit de stopstand inschakelen.
- Tijdens programma-weergave (wanneer het uitleesvenster “PROG” aangeeft) kunt u geen willekeurige weergave kiezen. Andere afspeelfuncties

Other Play Methods

Program play

You can program up to 64 tracks in any desired order including the same tracks.

For Audio CD, go to step 3. Though the display differs a little, operation is the same.

- 1 (MP3 only) During playback or in stop mode, press PROGRAM.**
 - "PROG" lights up
 - Group number
 - Program sequence number
- 2 (MP3 only) Select the desired group number. (e.g. 02)**
- 3 Press PROGRAM.**
 - Track number
- 4 Select the desired track. (e.g. 03)**
- 5 Press PROGRAM**
- 6 For MP3, repeat steps 2-5 to select other tracks.**
For Audio-CD, repeat steps 4 and 5.
- 7 Press the ►/|| button.**

■ To confirm the programmed tracks

In stop mode, press PROGRAM repeatedly. The programmed track number will successively appear together with the program sequence number. At this time, you can change the program, if required.

If the programmed tracks are less than 64, track number "00" appears for the youngest programmable sequence number, enabling further programming.

■ To delete the entire programmed sequence

In stop mode, press the ■ button during programming process. Turning off the unit will also delete the program.

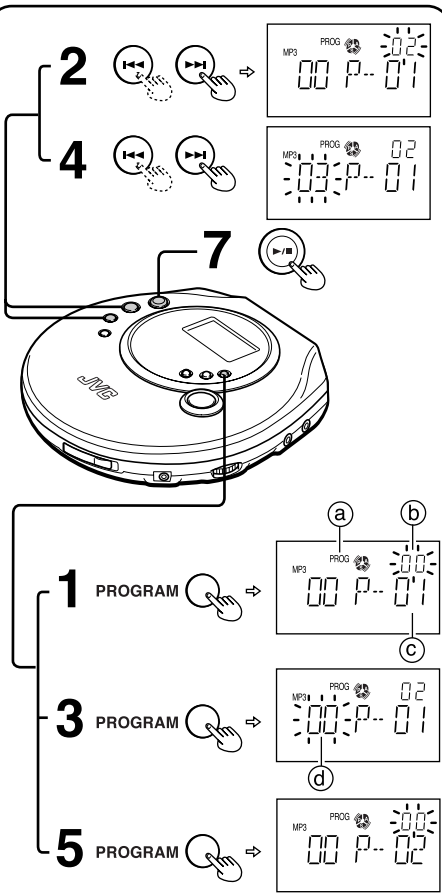

6

(For Audio CD)

Repeat steps 4 and 5 to program all the desired tracks.

(Para CD de audio)

Repita los pasos 4 y 5 para programar todas las melodías deseadas.

(Voor audio-CD)

Herhaal stappen 4 en 5 om alle gewenste muziekstukken te programmeren.

(For MP3)

Repeat steps 2-5 to program all the desired tracks.

(Para MP3)

Repita los pasos 2-5 para programar todas las melodías deseadas.

(Voor MP3)

Herhaal stappen 2-5 om alle gewenste muziekstukken te programmeren.

Reproducción programada

Se pueden programar hasta 64 melodías en el orden deseado, incluyendo las mismas melodías.

Para CD de audio, vaya al paso 3. Aunque la visualización varía un poco, la operación es igual.

1 (MP3 solamente) Durante la reproducción o en el modo de parada, pulse PROGRAM.

- Ⓐ Se enciende "PROG"
- Ⓑ Número de grupo
- Ⓒ Número de secuencia del programa

2 (MP3 solamente) Seleccione el número de grupo deseado. (ej., 02)

3 Pulse PROGRAM

- Ⓓ Número de melodía

4 Seleccione la melodía deseada. (ej., 03)

5 Pulse PROGRAM

6 Para MP3, repita los pasos 2-5 para seleccionar otras melodías.

Para CD de audio, repita los pasos 4 y 5.

7 Pulse el botón ►/II.

■ Para confirmar las melodías programadas

En el modo de parada, pulse PROGRAM repetidamente. Los números de las melodías programadas aparecerán sucesivamente junto con el número de secuencia programado. En este momento, puede cambiar el programa si fuera necesario.

Si las melodías programadas son de menos de 64, el número de melodía "00" aparece para el número de secuencia programado más bajo, para que pueda seguir programando.

■ Para borrar toda la secuencia programada

En el modo de parada, pulse el botón ■ durante el proceso de programación. El programa también se borrará al apagar la unidad.

Programma-weergave

U kunt tot 64 muziekstukken in elke gewenste volgorde kiezen en daarbij ook hetzelfde muziekstuk meermalen programmeren.

Voor audio-CD's begint u bij stap 3. Hoewel de aanduidingen iets anders zijn, is de bediening hetzelfde.

1 (Alleen voor MP3) Druk tijdens afspelen of in de stopstand op de PROGRAM toets.

- Ⓐ "PROG" licht op
- Ⓑ Groepnummer
- Ⓒ Programma-volnummer

2 (Alleen voor MP3) Kies het gewenste groepnummer. (bijv. 02)

3 Druk op de PROGRAM.

- Ⓓ Muziekstuknummer

4 Kies het gewenste muziekstuk. (bijv. 03)

5 Druk op de PROGRAM.

6 Voor MP3 herhaalt u de stappen 2-5 om de andere muziekstukken te kiezen.

Voor een audio-CD herhaalt u de stappen 4 en 5.

7 Druk op de ►/II toets.

■ Controleren van de geprogrammeerde nummers

Druk in de stopstand meermalen op de PROGRAM toets. Dan verschijnen achtereenvolgens alle geprogrammeerde nummers, samen met hun programma-volnummer. Op dat moment kunt u het programma nog aanpassen als u wilt.

Als er nog geen 64 nummers zijn geprogrammeerd, verschijnt het muziekstuknummer "00" na het laatst geprogrammeerde nummer, om aan te geven dat u desgewenst nog meer nummers kunt programmeren.

■ Wissen van alle geprogrammeerde nummers

Druk in de stopstand, druk tijdens het programmeren op de ■ toets. Wanneer het apparaat wordt uitgeschakeld, zal het programma ook gewist worden.

Other Play Methods

A

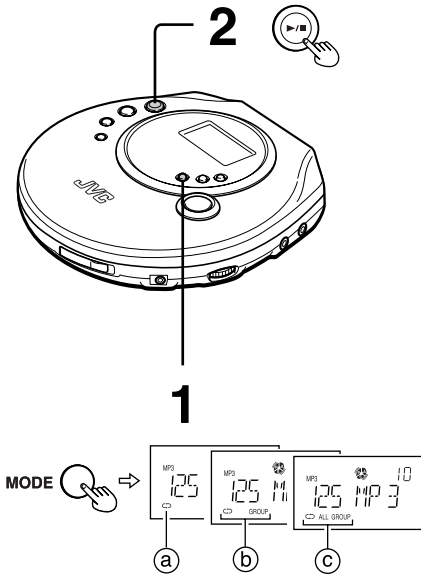

Repeat play

You can repeatedly play one track or one group (for MP3), or all tracks or all groups (for MP3).

1 During playback or in stop mode, press **MODE** until the repeat indicator lights up.

- Ⓐ 1 track repeat
- Ⓑ 1 group repeat (MP3 only)
- Ⓒ All tracks repeat/All groups repeat (MP3 only)

2 Press the **▶/||** button.

Cancelling

Press **MODE** until the repeat indicator goes out and the unit returns to normal play mode.

For your reference:

Repeat function is also effective for program play (except 1 group repeat).

Intro play

You can successively play the first 10 seconds of every track from the first track.

Intro play stops after playing the last track.

1 In stop mode, press **MODE** until “INTRO” flashes.

2 Press the **▶/||** button.

Intro play will start from the first track.

Cancelling

Press **MODE** until “INTRO” goes out and the unit returns to normal play mode.

For your reference:

- You can also use intro play during playback. In this case, intro play after the current track has been played back.
- You can also use intro play for program play.

B

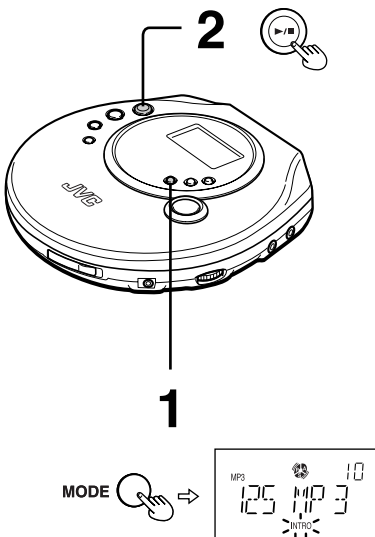

Reproducción repetida

Podrá reproducir repetidamente una melodía o un grupo (para MP3), o todas las melodías o todos los grupos (para MP3).

1 Durante la reproducción o en el modo de parada, pulse MODE hasta que se encienda el indicador de repetición.

- Ⓐ Repetición de 1 melodía
- Ⓑ Repetición de 1 grupo (MP3 solamente)
- Ⓒ Repetición de todas las melodías/repetición de todos los grupos (MP3 solamente)

2 Pulse el botón ►/II .

Cancelación

Pulse MODE hasta que se apague el indicador de repetición y el aparato vuelva al modo de reproducción normal.

Para su referencia:

La función repetida también puede utilizarse junto con la reproducción programada (exsepro repetición de 1 melodía).

Reproducción de las introducciones

Se pueden reproducir sucesivamente los primeros 10 segundos de todas las melodías desde la primera canción.

La reproducción de introducciones se para después de reproducir la última melodía.

1 En el modo de parada, pulse MODE hasta que parpadee "INTRO"

2 Pulse el botón ►/II .

La reproducción de "INTRO" empezará desde la primera canción.

Cancelación

Pulse MODE hasta que se apague "INTRO" y el aparato vuelva al modo de reproducción normal.

Para su referencia:

- También podrá utilizar la reproducción de introducciones durante la reproducción. En este caso, reproduzca las introducciones después de haberse reproducido la melodía actual.
- También puede utilizar la reproducción de introducciones en la reproducción programada.

Herhaalde weergave

U kunt een enkel muziekstuk of een enkele groep (voor MP3) of alle muziekstukken of alle groepen (voor MP3) herhaaldelijk laten weergeven.

1 Druk tijdens afspelen of in de stopstand op de MODE afspeelfunctie-keuzetoets totdat de herhaal-aanduiding boven de cijfers oplicht.

- Ⓐ Herhalen van 1 muziekstuk
- Ⓑ Herhalen van 1 groep (alleen voor MP3)
- Ⓒ Herhalen van alle muziekstukken/herhalen van alle groepen (alleen voor MP3)

2 Druk op de ►/II weergavetoets.

Uitschakelen

Druk op de MODE toets totdat de herhaal-aanduiding dooft, dan komt het apparaat weer in de normale weergavestand.

Nuttige tip:

U kunt de herhaalfuncties ook gebruiken tijdens programma-weergave (uitzonderen herhalen van 1 groep).

Intro-weergave

U kunt de eerste 10 seconden van alle muziekstukken achtereenvolgens laten weergeven.

De intro-weergave stopt vanzelf na het laatste muziekstuk.

1 Druk in de stopstand op de MODE afspeelfunctie-keuzetoets totdat "INTRO" gaat knipperen.

2 Druk op de ►/II weergavetoets.

De "INTRO" weergave begint dan vanaf het eerste muziekstuk.

Uitschakelen

Druk op de MODE toets totdat de "INTRO" aanduiding dooft, dan komt het apparaat weer in de normale weergavestand.

Nuttige tips:

- U kunt de intro-weergave ook tijdens afspelen inschakelen. In dit geval begint de intro-weergave nadat het huidige muziekstuk is afgelopen.
- U kunt met de intro-weergave ook alleen het begin van alle geprogrammeerde muziekstukken beluisteren.

Other Play Methods

A

1

A.S.P./T.SEARCH

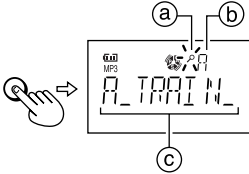

2



3



B

1

A.S.P./T.SEARCH

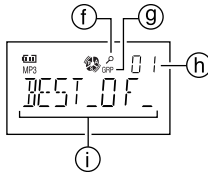

2

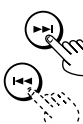

3



C

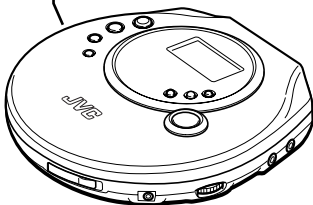
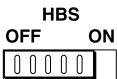

Title search (MP3 only)

Alphabet search

During playback or in stop mode, you can search a track that begins with A-Z, 0-9.

1 Press A.S.P./T.SEARCH. "A" appears.

"P" blinks.

(a) "P"

(b) A-Z, 0-9

(c) Example: Track title that begins with A

2 Search a track by specifying the first letter (A-Z) or number (0-9). If nothing is found, "NOTHING" appears.

(d) Example: When the letter L is specified

3 Press the play/pause button.

"P" stays lit

All the tracks with the specified letter will be played. After that, the "P" indicator will disappear and the disc stops.

To cancel the alphabetic play, press the stop button once. Then, the "P" indicator disappears and the unit returns to normal play.

Group Search

During playback or in stop mode, you can search a group you want to play.

1 Press A.S.P./T.SEARCH until "GRP" appears. "P" indicator lights up.

(f) "P"

(g) GRP

(h) Group number

(i) Group title (Example)

2 Select a desired group. Each time you press the right arrow or left arrow button, the group title changes.

3 Press the play/pause button.

Playback starts from the first track of the selected group.

When the play/pause button is pressed, group search mode automatically released.

Hyper-Bass Sound (HBS)

You can enjoy powerful bass sound.

To get the hyper-bass sound effect

Set HBS switch to ON. The "HBS" indicator lights up.

To cancel the effect

Set HBS switch to OFF.

Búsqueda de melodía (MP3 solamente)

Búsqueda alfabética

Durante la reproducción o en el modo de parada, podrá buscar una melodía cuya inicial comience por A-Z, 0-9.

1 Pulse A.S.P./T.SEARCH. Aparecerá "A". Parpadeará "♫".

Ⓐ "♫"

Ⓑ A-Z, 0-9

Ⓒ Ejemplo: Título de melodía que comienza por A

2 Busque una melodía especificando la primera letra (A-Z) o número (0-9). Si no se encuentra nada, aparecerá "NOTHING".

Ⓓ Ejemplo: Cuando la letra especificada sea L.

3 Pulse el botón .

Ⓔ "♫" se mantendrá encendido.

Se reproducirán todas las melodías cuya primera letra sea la especificada. Después, el indicador "♫" desaparecerá y el disco se parará.

Para cancelar la reproducción alfabética, pulse el botón  una vez. Después, el indicador "♫" desaparecerá y la unidad volverá al modo de reproducción normal.

Búsqueda de grupo

Durante la reproducción o en el modo de parada, podrá buscar un grupo que quiera reproducir.

1 Pulse A.S.P./T.SEARCH hasta que aparezca "GRP". Se encenderá el indicador "♫".

Ⓕ "♫"

Ⓖ GRP

Ⓗ Número de grupo

Ⓙ Título del grupo (Ejemplo)

2 Seleccione el grupo deseado. Cada vez que pulse el botón o , el título de grupo cambiará.

3 Pulse el botón .

Comenzará la reproducción desde la primera melodía del grupo seleccionado. Cuando se pulse el botón , el modo de búsqueda de grupo se cancelará automáticamente.

Efecto de Sonido Hiper-Graves (HBS)

Se puede disfrutar de sonidos graves poderosos.

Para obtener el efecto de hiper-graves

Ponga el interruptor HBS en la posición ON. Se encenderá el indicador "HBS".

Para cancelar el efecto

Mueva el interruptor HBS a OFF.

Zoeken van een titel (Alleen voor MP3)

Alfabetisch zoeken

Tijdens afspelen of in de stopstand kunt u een muziek-titel zoeken die begint met A-Z of 0-9.

1 Druk op de A.S.P./T.SEARCH toets. De letter "A" verschijnt. "♫" knippert.

Ⓐ "♫"

Ⓑ A-Z, 0-9

Ⓒ Voorbeeld: Muziek-titel die begint met een A

2 Zoek het gewenste muziekstuk door de eerste letter (A-Z) of cijfer (0-9) van de titel in te voeren. Als niets wordt gevonden, verschijnt de aanduiding "NOTHING".

Ⓓ Voorbeeld: Wanneer de letter L wordt ingevoerd

3 Druk op de /II toets.

Ⓔ "♫" blijft branden

Alle muziekstukken waarvan de titel begint met de ingevoerde letter worden afgespeeld. Daarna zal de "♫" indicator doven en stopt de disc.

Om de alfabetische weergave voortijdig te annuleren, drukt u één maal op de  toets. De "♫" indicator zal dan verdwijnen en het apparaat schakelt over op normale weergave.

Zoeken van een groep

Tijdens afspelen of in de stopstand kunt u ook een gewenste groep zoeken.

1 Druk op de A.S.P./T.SEARCH toets totdat "GRP" verschijnt. De "♫" indicator licht.

Ⓕ "♫"

Ⓖ GRP

Ⓗ Groepnummer

Ⓙ Groeptitel (voorbeeld)

2 Kies een gewenste groep. Telkens wanneer u op de of toets drukt, verandert de groeptitel.

3 Druk op de /II toets.

Het afspelen begint bij het eerste muziekstuk van de gekozen groep. Wanneer de  toets wordt ingedrukt, komt de groepzoekfunctie automatisch te vervallen.

Hyper-Bass Sound basversterking (HBS)

U kunt de lage tonen extra krachtig laten weergeven.

Voor extra-krachtige lage tonen

Zet de HBS versterkingsknop op ON. De "HBS" indicator zal oplichten.

Uitschakelen van de basversterking

Zet de HBS basversterkingsknop op OFF.

Anti-Shock Protection

This function minimizes sound interruption caused by vibrations, by utilizing audio data that has been stored in the memory ahead of the following time:

For Audio CD: Up to 45 seconds worth (Anti-Shock Protection on/off selectable)

For MP3: Up to 120 seconds worth at 128 kbps (Anti-Shock Protection is fixed to on.)

Normally, the "A.S.P." indicator lights up on the display and the Anti-Shock Protection is in effect. **[A]**

When the disc is played, as the audio data gradually stored in the memory, the "A.S.P." indicator changes from blinking to lighting. **[B]**

[a] Fully stored

To cancel the Anti-Shock Protection

(Audio CD only) **[A]**

Press the A.S.P./T.SEARCH button in stop mode or during playback.

The "A.S.P." indicator goes out on the display.

To activate the Anti-Shock Protection again (Audio CD only)

To activate the Anti-Shock Protection again, press the A.S.P./T.SEARCH button once more.

Notes:

- The Anti-Shock Protection can be enabled or disabled during play, and this may cause a slight interruption in the sound because the disc's rotational speed changes.
- Turning off the Anti-Shock Protection will save battery life more or less.

A

A.S.P. indicator
Indcador A.S.P.
A.S.P. aanduiding



B



C

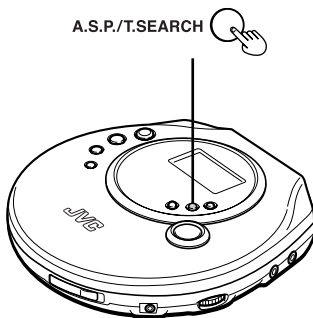

Protección antichoques

Esta función minimiza la interrupción de sonido ocasionada por vibraciones, utilizando los datos de audio que han sido almacenados en la memoria por adelantado:

Para CD de audio: Hasta 45 segundos (La protección antichoques se puede activar/desactivar)

Para MP3: Hasta 120 segundos a 128 kbps (La protección antichoques está siempre activada.)

Normalmente se enciende el indicador "A.S.P." en la pantalla y esto significa que la Protección antichoques está activada. **A**

Cuando se reproduce un disco, a medida que los datos de audio se almacenan gradualmente en la memoria, el indicador "A.S.P." cambia de parpadeando a encendido. **B**

Ⓐ Memoria completa

Para cancelar la Protección antichoques (CD de audio solamente) **C**

Pulse el botón A.S.P./T.SEARCH en el modo de parada o durante la reproducción.

Se apaga el indicador "A.S.P." en la pantalla.

Para activar la función de protección antichoques otra vez (CD de audio solamente)

Para activar la protección antichoques otra vez, pulse el botón A.S.P./T.SEARCH otra vez.

Notas:

- La protección antichoques puede activarse o desactivarse durante la reproducción, y esto podrá ocasionar una ligera interrupción en el sonido porque cambia la velocidad de rotación del disco.
- Con la protección antichoques desactivada se ahorrará energía de la batería en cierto modo.

Anti-schok beveiliging

Deze beveiliging voorkomt het wegvallen van geluid door schudden of stoten tegen het apparaat, door weergave van de meest recente geluidsgegevens die steeds in het buffergeheugen worden bewaard. De geheugenspeel duur is:

Voor audio-CD: Tot maximaal 45 seconden (anti-schok beveiliging kan worden in/uitgeschakeld)

Voor MP3: Tot maximaal 120 seconden bij 128 kbps (anti-schok beveiliging is altijd ingeschakeld)

Gewoonlijk is de "A.S.P." geheugenopslag-aanduiding in het uitleesvenster zichtbaar, om aan te geven dat de Anti-schok beveiliging is ingeschakeld. **A**

Tijdens het afspelen van een disc worden de audiogegevens geleidelijk opgeslagen in het buffer geheugen, en verandert de "A.S.P." aanduiding van knippen naar continu oplichten. **B**

Ⓐ Buffergeheugen vol

Uitschakelen van de Anti-shok beveiliging (Alleen voor audio-CD) **C**

Druk tijdens afspelen of in de stopstand op de A.S.P./T.SEARCH toets.

De "A.S.P." geheugenopslag-aanduiding verdwijnt uit het uitleesvenster.

Weer inschakelen van de anti-schok beveiliging (Alleen voor audio-CD)

Druk nogmaals op de A.S.P./T.SEARCH toets om de anti-schok beveiliging weer in te schakelen.

Omerkingen:

- De anti-schok beveiliging kan ook tijdens afspelen in- of uitgeschakeld worden, maar dit kan een kleine geluidsonderbreking veroorzaken omdat de rotatiesnelheid van de disc verandert.
- Schakel de anti-schok beveiliging uit wanneer u batterij-energie wilt besparen.

Using the unit with an audio system

Using a stereo connection cable (not included), you can listen to CDs through your audio system.

- Connect the cable to the amplifier after turning off its power.
 - Do not connect the cable to the PHONO jacks on the amplifier.
 - Obtain the optional connecting cable if the amplifier comes with mini-phone jacks.
 - Adjust the volume level on the amplifier.
- ① LINE OUT jack
 - ② Stereo connection cable (not included)
 - ③ Amplifier
 - ④ Right side panel of the unit
 - ⑤ (White)
 - ⑥ (Red)

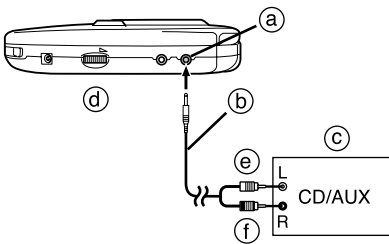

Note:

To obtain original sound, set HBS to OFF.

Utilización del aparato con un sistema de audio

Utilizando el cable de conexión estéreo (no suministrado), usted podrá escuchar discos compactos en su sistema de audio.

- Conecte el cable al amplificador después de haber desconectado su alimentación.
- No conecte el cable a las tomas PHONO del amplificador.
- Obtenga el cable de conexión opcional si el amplificador dispone de miniclavijas tipo fonográfico.
- Ajuste el nivel del volumen en el amplificador.
 - Ⓐ Toma LINE OUT
 - Ⓑ Cable de conexión estéreo (no suministrado)
 - Ⓒ Amplificador
 - Ⓓ Panel lateral del aparato
 - Ⓔ (Blanco)
 - Ⓕ (Rojo)

Nota:

Para obtener el sonido original, mueva HBS a OFF.

Gebruik van het apparaat met een audiosysteem

U kunt CD's via uw audiosysteem beluisteren door de stereo-aansluitkabel (niet bijgeleverd) te gebruiken.

- Schakel de versterker uit en sluit dan de kabel aan op de versterker.
- Sluit de kabel niet aan op de PHONO aansluitingen op de versterker.
- Gebruik de los verkrijgbare speciale aansluitkabel indien de versterker voorzien is van mini-telefoonstekker ingangen.
- Stel het volumeniveau in op de versterker.
 - Ⓐ LINE OUT aansluiting
 - Ⓑ Stereo-aansluitkabel (niet bijgeleverd)
 - Ⓒ Versterker
 - Ⓓ Zijpaneel van het apparaat
 - Ⓔ (Wit)
 - Ⓕ (Rood)

Omerkingen:

Om de oorspronkelijke klank te horen, zet u de HBS bas-versterkingsknop op OFF.

Concerning Compact Discs

A



B



C

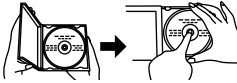

D

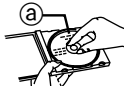

E

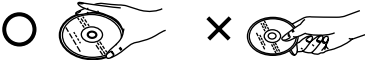

F

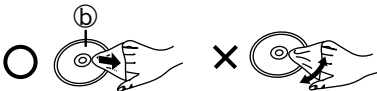

Only compact discs bearing this mark can be used with this unit. **A**

However, continued use of irregular shape CDs (heart-shape, octagonal, etc.) can damage the unit. **B** CD-R and CD-RW discs recorded with the audio CD format can be played back, though some may not be played back because of the disc characteristics or recording condition.

How to remove a disc from its case **C**

How to store the disc in its case **D**

a Label side up

How to hold a disc **E**

If the disc surface is dirty **F**

b Play surface (shiny surface)

Wipe it with a damp cloth and then wipe dry.

Wipe from the center toward the outer edge.

If moisture has formed on a disc

When moisture has formed because the disc was brought suddenly into a warm room from a cold environment, wipe off the moisture using a soft dry cloth.

When storing discs

Avoid locations which are

- Exposed to direct sunlight.
- Susceptible to high levels of humidity or dust.
- Directly exposed to heat from a heating appliance.
- On top of a car dashboard or near the rear window.

Handling precautions

- On the label side (the side with writing)

Do not write anything using a pencil, ball-point pen, etc. Do not use adhesive paper or labels.

- On the disc (shiny) side

Handle this side carefully to keep it free from fingerprints or scratches. Do not use record cleaners, solvents, etc.

- Do not attach labels or stickers to CDs.

Do not use CDs with exposed adhesive from tape or left over peeled off stickers.

- Do not use scratch-proof protectors or covers other than those specified for use with this unit.

Acerca de los discos compactos

Sólo los discos compactos que tengan esta marca podrán utilizarse en este aparato. **A**

Sin embargo, la utilización continua de discos compactos de formas irregulares (forma de corazón, octagonales, etc.) puede estropear el aparato. **B**

Los discos CD-R y CD-RW grabados con el formato de CD de audio pueden reproducirse, aunque algunos podrán no hacerlo debido a las características del disco o a las condiciones de la grabación.

Cómo extraer un disco de su caja **C**

Cómo guardar un disco en su caja **D**

a Lado de la etiqueta hacia arriba

Cómo sujetar un disco **E**

Si la superficie del disco está sucia **F**

b Superficie de reproducción (superficie brillante)

Limpíela con un paño húmedo y luego séquela.

Limpie desde el centro hacia la circunferencia exterior.

Si se ha formado humedad en un disco

Cuando se ha formado humedad debido a que el disco ha sido llevado repentinamente de un lugar frío a otro caliente, quite la humedad con un paño suave y seco.

Cuando guarde discos

Evite los lugares

- Expuestos a la luz directa del sol.
- Susceptibles de tener altos niveles de humedad y polvo.
- Expuestos directamente al calor de un aparato de calefacción.
- Sobre el salpicadero de un automóvil o cerca de una ventana.

Precauciones de manejo

- En el lado de la etiqueta (el lado con escritura)
Tenga cuidado para no manchar este lado con huellas dactilares ni rayarlo. No utilice limpiadores de discos, disolventes, etc.
- En el lado del disco (lado brillante)
Tenga cuidado para no manchar este lado con huellas dactilares ni rayarlo. No utilice limpiadores de discos, disolventes, etc.
- No ponga etiquetas ni pegatinas en los discos compactos.
- No utilice discos compactos que tengan adhesivo de cinta adhesiva expuesto o restos de pegatinas despegadas.
- No utilice cubiertas ni protectores a prueba de rayado que no sean aquellos especificados para ser utilizados con este sistema.

Informatie over compact discs

In dit apparaat kunt u alleen compact discs gebruiken die voorzien zijn van dit opschrift. **A**

Continu gebruik van CD's met een onregelmatige vorm (hartvormig, achthoekig, enz.) kan echter het apparaat beschadigen. **B**

CD-R en CD-RW discs die zijn opgenomen in het audio-CD-formaat kunnen worden afgespeeld. Afhankelijk van de eigenschappen van de disc en de opnamecondities is het echter mogelijk dat sommige discs niet afgespeeld kunnen worden.

Om een CD uit haar doos te verwijderen **C**

Om de CD weer in haar doos op te bergen **D**

a Kant met label erop

Vastpakken van een CD **E**

Als er vuil aan een disc kleeft **F**

b Afspeeloppervlak (glanzend oppervlak)

Veeg de disc schoon met een vochtig doekje en droog de disc daarna af. Veeg altijd vanuit het midden naar de rand toe.

Als er vocht op een disc is gecondenseerd

Als een disc vanuit de kou plotseling in een warme omgeving wordt gebracht, kan de disc beslaan; veeg dan voor het afspeelen het condensvocht weg met een zacht droog doekje.

Wanneer u CD's opbergt

Vermijd dan plaatsen die

- Aan direct zonlicht zijn blootgesteld.
- Onderhevig zijn aan grote vochtigheid of veel stof.
- Direct blootgesteld zijn aan de hitte van een verwarmingstoestel.
- Op het dashboard of dicht bij de achterraut in een auto.

Vorzorgsmaatregelen voor het hanteren van CD's

- Op de labelkant (de bedrukte kant)
Schrijf niet met een potlood, balpen, etc. op de labelkant van CD's en plak er nooit etiketten of stickers op.
- Op de afspeelkant (glanzende kant)
Behandel deze kant voorzichtig, zodat er geen vingerafdrukken of krassen op terecht komen. Gebruik nooit schoonmaakmiddelen bestemd voor grammofoonplaten, oplosmiddelen, etc.
- Kleef geen etiketten of stickers op CD's. Gebruik geen CD's met blootgestelde kleefstof van plakband of achtergebleven kleefstof van afgepelde stickers.
- Gebruik geen tegen krassen bestaande beschermers of deksels, behalve deze welke voor gebruik met dit systeem zijn voorgeschreven.

Cautions

Rechargeable batteries

- Only the BN-R1211 battery can be recharged.
- If the power delivered by the batteries lasts for a very short time after recharging, it means that the batteries' service life is over. Do not use them any more.
- Recharging already charged batteries will shorten their service life.
- When recharging batteries for the first time or when they have not been used for a long period of time, the play time may be shorter than usual. In a case like this, repeatedly recharge and discharge the batteries. This will restore them to their regular state.
- Do not allow any metal objects to touch the terminals of rechargeable batteries since this may cause short-circuiting which is dangerous.
- Do not peel off the plastic covering on the rechargeable batteries. Short-circuiting may occur which is dangerous.

Dry cell batteries/rechargeable batteries

To prevent damage to the batteries and electrolyte leakage, heed the following points.

- Align the \oplus and \ominus polarities properly when inserting the batteries.
- Do not mix different types or makers of batteries or old and new batteries.
- Remove the batteries if you do not plan to use the unit for a long period of time.
- Do not throw batteries into a fire, and do not short-circuit, disassemble or subject them to excessive heat.
- Do not attempt to recharge dry cell batteries.

Carrying dry cell batteries/rechargeable batteries around

When putting dry cell or rechargeable batteries in a pocket or bag, ensure that no other metal objects such as a necklace are placed together with them. Contact with metal may cause short-circuiting which, in turn, may cause a fire.

When purchasing rechargeable batteries

As a safety precaution, the portable CD players made by JVC have a construction designed to make it impossible to recharge ordinary batteries.

To use rechargeable batteries, be absolutely sure to purchase the rechargeable Ni-Cd batteries designed especially for this unit.

Special rechargeable Ni-Cd batteries:

BN-R1211 (set of 2)

For details, check with your dealer.

Special rechargeable batteries



Ordinary dry cell batteries/rechargeable batteries



Notice about the rechargeable battery

The battery is designated recyclable. Please follow your local recycling regulations.

AC adaptor

- Handle the AC adaptor carefully. Improper handling is dangerous.
 - Do not touch it with wet hands.
 - Do not place heavy objects on top of it.
 - Do not forcibly bend it.
- Be sure to connect only the AC adaptor provided with the unit.
- Disconnect the AC adaptor from the power outlet if the unit is not going to be used for a long time.

Unit

No altering or remodeling

This can cause malfunctioning.

No dropping or strong impacts

This may damage the unit.

Locations to be avoided

Avoid using the unit in the following locations since they can cause malfunctioning.

1. Bathrooms and other moisture-prone places.
2. Warehouses and other dusty places
3. Very hot places near heating appliances, etc.

Do not leave the unit exposed to direct sunlight for long periods of time

This may deform or discolor the cabinet and may also cause malfunctioning.

Listening precautions

- Do not play your headphones at a high volume. Hearing experts advise against continuous extended play.
- If you experience a ringing in your ears, reduce volume or discontinue use.
- Even if your headphones or earphones are an open-air type designed to let you hear outside sounds, don't turn up the volume so high that you can't hear what's around you.
- You should use extreme caution or temporarily discontinue use in potentially hazardous situations.
- Even if your headphones is an open-air type designed to let you hear outside sounds, don't turn up the volume so high that you can't hear what's around you.

Precauciones

Baterías recargables

- Sólo las baterías BN-R1211 pueden cargarse.
- Si la alimentación suministrada por las baterías dura muy poco después de cargarlas, esto significa que la duración de servicio de las baterías ha terminado. No las utilice más.
- La carga de baterías que ya están cargadas reduce su duración de servicio.
- Cuando cargue las baterías por primera vez o después de no haberlas utilizado durante mucho tiempo, el tiempo de reproducción podrá ser inferior al normal. En un caso como éste, cargue y descargue repetidamente las baterías. Así recuperarán su estado normal.
- No permita que ningún objeto metálico entre en contacto con los terminales de las baterías recargables porque podría producirse un peligroso cortocircuito.
- No pele la cubierta de plástico de las baterías recargables. Podrían producirse cortocircuitos que son peligrosos.

Pilas secas/baterías recargables

Para evitar estropear las pilas/baterías y las fugas de electrólito, los consejos siguientes:

- Alinee correctamente las polaridades \oplus y \ominus cuando inserte las pilas/baterías.
- No mezcle diferentes tipos o marcas de pilas/baterías, ni tampoco pilas/baterías viejas con nuevas.
- Extraiga las pilas/baterías si no piensa utilizar el aparato durante un largo período de tiempo.
- No tire las pilas/baterías al fuego, y no las cortocircuite, desmonte o someta a un calor excesivo.
- No trate de cargar la pilas secas.

Para llevar pilas secas/baterías recargables

Cuando ponga las pilas secas/baterías recargables en un bolsillo o bolso, asegúrese de no poner otros objetos metálicos como, por ejemplo, un collar con ellas. El contacto con metales podría causar un cortocircuito que a la vez podría causar un incendio. Asegúrese del llevar las baterías recargables en la caja suministrada con ese propósito.

Cuándo comprar baterías recargables

Como medida de precaución, los reproductores de discos compactos hechos por nuestra compañía tienen un diseño de construcción que imposibilita la carga de las pilas.

Para utilizar baterías recargables, asegúrese de adquirir las baterías recargables de Ni-Cd diseñadas especialmente para este aparato.

Baterías recargables de Ni-Cd especiales:

BN-R1211 (juego de dos)

Para conocer más detalles, póngase en contacto con su concesionario.

Baterías recargables especiales



Pilas secas/baterías recargables normales



Aviso acerca de la batería recargable

La batería ha sido designada como reciclable. Siga los reglamentos de reciclamiento locales.

Adaptador de CA

- Maneje el adaptador de CA cuidadosamente. Un manejo inapropiado podría ser peligroso.
 - No lo toque con las manos mojadas.
 - No ponga objetos pesados sobre él.
 - No lo doble a la fuerza.
- Asegúrese de conectar solamente el adaptador de CA suministrado con el aparato.
- Desconecte el adaptador de CA de la toma de corriente si el aparato no va a ser utilizado durante mucho tiempo.

Aparato

No lo altere ni modifique

Esto podría causar averías.

No lo deje caer ni lo golpee

Esto podría estropear el aparato.

Lugares de deberán evitarse

Evite utilizar el aparato en los lugares siguientes porque podrían producirse averías.

1. Cuartos de baño u otros lugares propensos a la humedad.
2. Almacenes y otros lugares polvorientos.
3. Lugares muy calurosos cerca de aparatos de calefacción, etc.

No deje el aparato expuesto a los rayos directos del sol durante mucho tiempo.

Esto podría deformar o descolorar la caja y también podría causar averías.

Precauciones al escuchar

- No haga funcionar sus auriculares a alto volumen. Los entendidos en el oído aconsejan contra una audición prolongada y continua.
- Si Vd. experimenta un silbido en sus oídos, reduzca el volumen o descontinúe el uso.
- Aunque sus auriculares o cascos auriculares sean de tipo abierto para permitirle oír sonidos exteriores, no suba el volumen demasiado de forma que ya no se oiga lo que sucede a su alrededor.
- Tenga extrema precaución o eventualmente interrumpa su uso en situaciones potencialmente peligrosas.
- Aun cuando sus auriculares sean de un diseño de tipo al aire libre, para permitirle oír sonidos exteriores, no suba el volumen tan alto que Vd. no pueda oír lo que pasa a su alrededor.

Voorzorgsmaatregelen

Oplaadbare batterijen

- Alleen de BN-R1211 batterijen kunnen opnieuw opgeladen worden.
- Als de gebruiksduur van de batterijen na volledig opladen uiterst kort wordt, zijn de batterijen versleten. Gebruik deze batterijen niet meer.
- Als u reeds opgeladen batterijen nogmaals oplaadt, zal hun levensduur korter worden.
- Wanneer u de batterijen voor de eerste keer oplaadt of deze na een lange periode van niet-gebruik opnieuw oplaadt, kan hun gebruiksduur korter zijn dan normaal. In zo'n geval dient u de batterijen herhaaldelijk op te laden en te ontladen. Hierdoor zullen zij hun normale gebruiksduur terugkrijgen.
- Pas op dat metalen voorwerpen niet in aanraking komen met de polen van de oplaadbare batterijen, daar dit gevaarlijke kortsluiting kan veroorzaken.
- Ga ook na of gebruikte batterijen met het hercircularingssymbool (drie pijlen) kunnen worden teruggegeven bij de winkel waar u deze heeft aangekocht.



**Niet weggooien,
maar inleveren
als KCA.**



Droge batterijen/oplaadbare batterijen

Neem de volgende punten in acht om beschadiging van de batterijen en lekkage van elektrolyt te voorkomen.

- Plaats de batterijen met hun ⊕ en ⊖ polariteiten in de juiste richting.
- Gebruik nooit batterijen van verschillend type of verschillend fabrikaat door elkaar. Gebruik nooit oude en nieuwe batterijen door elkaar.
- Verwijder de batterijen wanneer u het apparaat voor geruime tijd niet gaat gebruiken.
- Gooi batterijen nooit in het vuur. Sluit de batterijen niet kort, neem ze niet uit elkaar en stel ze niet bloot aan hoge temperaturen.
- Probeer niet droge batterijen opnieuw op te laden.

Meenemen van droge batterijen/oplaadbare batterijen

Wanneer u droge of oplaadbare batterijen in een zak of draagtas plaatst, plaats deze dan niet samen met een halssnoer of andere metalen voorwerpen. Contact met metaal kan kortsluiting en eventueel brand veroorzaken.

Wanneer u oplaadbare batterijen meeneemt, plaats deze dan in ieder geval in de speciaal daarvoor bijgeleverde tas.

Wanneer u oplaadbare batterijen koopt

Uit veiligheidsoverwegingen zijn de CD-spelers van JVC zo ontworpen dat gewone batterijen er niet mee kunnen worden opgeladen. Wanneer u oplaadbare batterijen gebruikt, koop dan in ieder geval de oplaadbare Ni-Cd batterijen die speciaal voor dit apparaat zijn ontworpen.

Speciale oplaadbare Ni-Cd batterijen:

BN-R1211 (set van 2 stuks)

Voor details, raadpleeg uw dealer.

Speciale oplaadbare
batterijen



Gewone droge batterijen/
oplaadbare batterijen

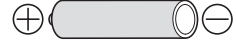

Opmerking betreffende de oplaadbare batterij
De batterij is recyclebare. Volg a.u.b. de plaatselijke recycling voorschriften op.

Netspanningsadapter

- Behandel de netspanningsadapter voorzichtig. Onjuiste behandeling is gevaarlijk.
 - Niet met natte handen aanraken.
 - Geen zware voorwerpen erop plaatsen.
 - Niet met geweld buigen.
- Gebruik uitsluitend de netspanningsadapter die bij dit apparaat is bijgeleverd.
- Verwijder de stekker van de netspanningsadapter uit het stopcontact wanneer u het apparaat voor geruime tijd niet gaat gebruiken.

Hoofdapparaat

Niet wijzigen of omvormen

Dit kan foutieve werking veroorzaken.

Niet laten vallen of aan sterke schokken blootstellen

Hierdoor kan het apparaat beschadigd raken.

Te vermijden plaatsen

Om defecten te voorkomen, gebruik het apparaat niet op de volgende plaatsen.

1. Badkamers of andere vochtige plaatsen.
2. Opslagplaatsen of andere stoffige omgevingen.
3. Zeer hete plaatsen zoals dicht bij verwarmingstoestellen, etc.

Stel het apparaat niet voor lange tijd bloot aan direct zonlicht

Hierdoor kunnen de buitenpanelen verkleuren of vervormd raken en kan beschadiging worden veroorzaakt.

Voorzorgsmaatregelen bij luisteren via de hoofdtelefoon

- Zet het volume niet te hoog wanneer u door de hoofdtelefoon naar muziek luistert. Oorartsen raden het af om lang aan een stuk door de hoofdtelefoon naar muziek te luisteren.
- Zet het volume lager of stop een tijdje met luisteren, indien u "bijgeluiden" gaat horen.
- Luister niet via de hoofdtelefoon bij het besturen van een motorvoertuig. Dit brengt de verkeersveiligheid in gevaar en is verboden op veel plaatsen.
- Neem de grootste mogelijke voorzichtigheid in acht of schakel het apparaat uit in potentieel gevaarlijke situaties.
- Zelfs wanneer uw hoofdtelefoon zo is ontworpen dat u nog geluiden van buitenaf kunt horen, moet u het volume niet zo hoog draaien, dat u niet meer hoort wat er om u heen gebeurt.

Troubleshooting

Before requesting service for this unit, check the chart below for a possible cause of the problem you are experiencing. Some simple checks or a minor adjustment on your part may eliminate the problem and restore proper operation. If you are in doubt about some of the check points, or if the remedies indicated in the chart do not solve the problem, refer to the directory of Authorized Service Centers (enclosed with this unit) to locate a convenient service center, or contact your dealer for instructions.

Problem	Check this
Does not turn on.	<ul style="list-style-type: none">• Are the batteries charged?• Is the AC adaptor securely connected?• Is the HOLD switch set to OFF position?
Cannot close cover.	Is the disc properly secured in place?
Cannot play discs.	<ul style="list-style-type: none">• Is the disc properly secured in place?• Is there moisture condensation on the lens? (Wait for about an hour and then try again.)• Are MP3 files recorded on the disc?• Do MP3 files have the extension code—.mp3?• Are MP3 files recorded in the format compliant with ISO 9660?
Cannot hear music—too noisy.	<ul style="list-style-type: none">• Is the headphone correctly connected?• Is the plug dirty? (Wipe away dirt on the plug.)• Are you playing a compatible disc? While playing a non-MP3 file, you will hear a noise. (Note it may not be an MP3 file although it has the extension code—.mp3.)
TV picture is distorted. Radio reception is noisy.	Are you using the unit body too near a TV or tuner? (If the TV or tuner is connected to a simple indoor antenna, connect it to an outdoor antenna.)

Maintenance

Maintaining the unit

Wipe the unit with a soft cloth. Remove stubborn dirt using a cloth which has been dipped in water or soapy water and wrung out, and then wipe dry.

- If you intend to use a chemically treated cleaning cloth, read its directions first.
- Do not use alcohol or paint thinners.

Maintaining the lens

Open the lid and clean the lens as shown in the figure. Use a cotton swab to gently wipe off any finger-prints. Recommended product: Lens cleaner kit

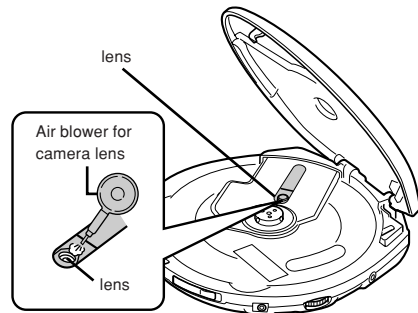

Solución de problemas

Antes de llevar a reparar la unidad, compruebe que no aparezca la causa de su problema en la siguiente tabla. Tal vez consiga solucionar el problema haciendo tan sólo algunas pequeñas comprobaciones o ajustes.

Si tiene alguna duda sobre las explicaciones de la tabla o no consigue solucionar el problema siguiendo los consejos indicados en la tabla, busque un servicio técnico en el directorio de servicios técnicos autorizados (que se adjunta con la unidad) o póngase en contacto con su distribuidor.

Problema	Compruebe esto
No se conecta.	<ul style="list-style-type: none">• ¿Están cargadas las baterías?• ¿Está firmemente conectado el adaptador de CA?• ¿Está el interruptor HOLD en la posición HOLD?
No se puede cerrar la tapa.	¿Está el disco bien asegurado en su lugar?
No se pueden reproducir discos.	<ul style="list-style-type: none">• ¿Está el disco bien asegurado en su lugar?• ¿Se ha condensado humedad en la lente? (Espere una hora aproximadamente e intente de nuevo.)• ¿Hay grabados archivos MP3 en el disco?• ¿Tienen los archivos MP3 el código de extensión—.mp3?• ¿Están los archivos MP3 grabados con un formato en conformidad con ISO 9660?
No se puede oír la música, hay demasiado ruido.	<ul style="list-style-type: none">• ¿Están los auriculares conectados correctamente?• ¿Están sucias las clavijas? (Limpie el conector de cualquier suciedad)• ¿Está reproduciendo un disco compatible? Mientras reproduzca un archivo que no sea MP3, oírá ruido. (Tenga en cuenta que quizás no esté reproduciendo un archivo MP3 aunque éste tenga el código de extensión—.mp3.)
La imagen de TV está distorsionada. La recepción de la radio tiene ruido.	¿Está usted utilizando el aparato demasiado cerca de un televisor o un sintonizador? (Si el televisor o el sintonizador está conectado a una antena interior sencilla, conéctelo a una antena exterior.)

Mantenimiento

Mantenimiento del aparato

Limpie el aparato con un paño suave. Quite las manchas difíciles con un paño humedecido en agua sola o en agua con jabón y bien escurrido, y luego pase un pano seco para secarlo.

- Si intenta utilizar un paño de limpieza químico, lea primera estas instrucciones.
- No utilice alcohol ni diluyentes de pintura.

Mantenimiento de la lente

Abra la tapa y limpie la lente como se muestra en la figura.

Utilice un palillo con algodón para limpiar cuidadosamente las huellas dactilares.

Producto recomendado: Juego limpiador de lentes

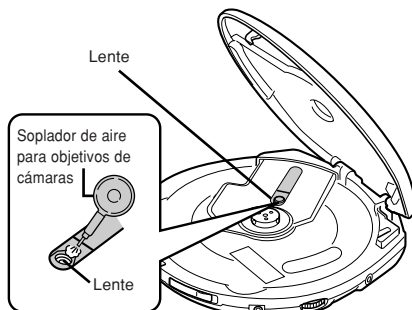

Verhelpen van storingen

oorzaak van het probleem kunt vinden. Misschien kunt u met enkele eenvoudige controles of bijstellingen het probleem oplossen, zodat het apparaat weer goed werkt.

Als u twijfelt over sommige controles of als de oplossingen die in de tabel worden genoemd het probleem niet verhelpen, neemt u contact op met het dichtstbijzijnde servicecentrum in de lijst die bij het apparaat is geleverd of met de verkoper.

Storing	Controleer het volgende
Het apparaat werkt niet.	<ul style="list-style-type: none">• Zijn de batterijen wel opgeladen?• Is de netspanningsadapter stevig aangesloten?• Staat de HOLD toetsblokkeerknop niet in de HOLD stand?
Het deksel opent niet niet.	Zit de CD goed vast op zijn plaats?
De CD kan niet afgespeeld worden.	<ul style="list-style-type: none">• Zit de CD goed vast op zijn plaats?• Is er vocht (condens) op de lens? (Wacht ongeveer een uur en probeer dan opnieuw.)• Zijn er MP3 bestanden op de disc opgenomen?• Zijn de MP3 bestanden voorzien van de bestandsextensie .mp3?• Zijn de MP3 bestanden opgenomen in een formaat dat voldoet aan ISO 9660?
Muziek is moeilijk te horen vanwege te veel ruis.	<ul style="list-style-type: none">• Is de hoofdtelefoon juist aangesloten?• Zijn de stekkers vuil? (Houd de stekker stofvrij)• Speelt u een geschikte disc af? Bij het afspelen van een niet-MP3 bestand hoort u stoorgeluiden. (Merk op dat een bestand de bestandsextensie .mp3 kan hebben, maar dat het toch geen MP3 bestand is.)
Ruis op de radio of storing op TV.	Wordt dit apparaat te dicht bij een TV of tuner gebruikt? (Als de TV of tuner op een eenvoudige binnenantenne is aangesloten, dient u deze op een buitenantenne aan te sluiten.)

Onderhoud

Onderhoud van het apparaat

Veeg de buitenpanelen schoon met een zachte doek. Verwijder hardnekkige vlekken met behulp van een doek, die u in water of in een oplossing van water en zeep dompelt en dan goed uitwringt. Veeg daarna droog met een droge doek.

- Als u een chemische schoonmaakdoek gebruikt, lees dan eerst goed de bijbehorende gebruiksinstructies.
- Gebruik nooit alcohol of verfverduunners.

Onderhoud van de lens

Open het deksel en reinig de lens zoals is afgebeeld. Gebruik een wattenstokje om vingerafdrukken van de lens te verwijderen.

Aanbevolen product: Lens-reinigingsset.

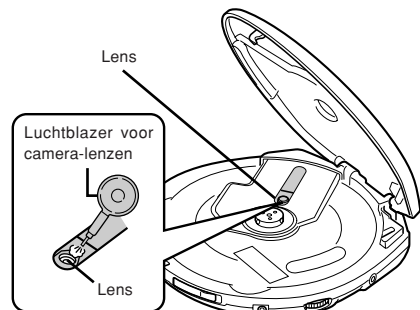

Specifications

Portable CD Player

Type	: Compact disc player
Signal detection system	: Non-contact optical pickup (semiconductor laser)
Pickup system	: 3 beam laser
Number of channels	: 2 channels (stereo)
Frequency response	: 20 Hz to 20 000 Hz
Wow & flutter	: Unmeasurable
Output	: Headphone (3.5 mm dia. stereo × 1) 9 mW/ch at 10 % THD/16 Ω matching impedance (16 Ω to 1 kΩ) LINE OUT (3.5 mm dia. stereo × 1) 0.6 V/50 kΩ
Duration of battery (with Anti-Shock Protection OFF)	: Approx. 3 hours when using two rechargeable batteries (BN-R1211) charged for 10 hours Approx. 20 hours when using two alkaline batteries (LR6-Panasonic)
Power requirements	: DC 3 V ("R6" size battery × 2) DC 2.4 V (rechargeable battery × 2) DC IN 4.5 V
Dimensions (W×H×D)	: 138.5 mm × 31 mm × 145 mm (Excluding buttons and controls)
Mass	: Approx. 255 g (without batteries)

AC adaptor

Input power source	: AC 230 V, 50 Hz
Output voltage	: DC 4.5 V, 600 mA

* Design and specifications are subject to change without notice.

Especificaciones

Reproductor CD portátil

Tipo	: Reproductor de CD compacto
Sistema de detección de señales	: Fonocaptor óptico sin contacto (semiconductor láser)
Sistema fonocaptor	: Rayo láser de 3 haces
Número de canales	: 2 canales (estereofónico)
Respuesta de frecuencia	: de 20 Hz a 20 000 Hz
Lioro y tremolación	: Inmensurable
Salida	: Audífono (3,5 mm. de diám., estéreo × 1) 9 mW por canal a 10 % THD/16 Ω (16 Ω a 1 kΩ) LINE OUT (3,5 mm. de diám., estéreo × 1) 0,6 V / 50 kΩ
Duración de la pila (Protección antichoque OFF)	: 3 horas aprox. cuando se utilizan las baterías recargables (BN-R1211) cargada durante 10 horas 20 horas aprox. cuando se utilizan dos pilas alcalinas (LR6 de Panasonic)
Requisitos de energía	: 3 V CC ("R6" × 2) 2,4 V CC (pila recargable × 2) DC IN 4,5 V
Dimensiones (A×Alt.×P)	: 138,5 mm × 31 mm × 145 mm (Excluyendo botones y controles)
Peso	: 255 g aprox. (sin pilas)

Adaptador de CA

Fuente de entrada de energía	: CA 230 V, 50 Hz
Voltaje de salida	: 4,5 V CC, 600 mA

* El diseño y las especificaciones están sujetos a cambio sin aviso.

Technische gegevens

Draagbare CD-speler

Type	: Compactdiscspeler
Signaaldetectiesysteem	: Non-contact optische pick-up (halfgeleider laser)
Pick-upsysteem	: 3-stralenlaser
Aantal kanalen	: 2 kanalen (stereo)
Frequentierespons	: 20 Hz tot 20 000 Hz
Wow & Flutter	: Onmeetbaar
Output	: Hoofdtelefoon (3,5 mm diameter stereo × 1) 9mW/ch op 10% THD/16 Ω over- eenkomende impedantie (16 Ω tot 1 kΩ) LINE OUT (3,5 mm diameter ste- reo × 1) 0,6 V/50 kΩ
Levensduur batterij (met Anti-shock beveiliging op OFF)	: Ongeveer 3 uur bij gebruik van twee oplaadbare batterijen (BN-R1211) opgeladen voor 10 uur, Ongeveer 20 uur bij het gebruik van twee alkali-batterijen (LR6- Panasonic)
Stroomvoorziening	: DC 3 V (2 × "R6" batterij) DC 2,4 V (2 × oplaadbare batterij) DC IN 4,5 V
Afmetingen (B × H × D)	: 138,5 mm × 31 mm × 145 mm (Exclusief toetsen en regelaars)
Massa	: Ongeveer 255 g (zonder batterijen)

Netspanningsadapter

Input stroomvoorziening	: AC 230 V, 50 Hz
Outputvoltage	: DC 4,5 V, 600 mA

* Ontwerp en specificaties kunnen zonder berichtgeving worden veranderd.



Concerning Compact Discs

Only compact discs bearing this mark can be used with this unit.



However, continued use of irregular shape CDs (heart-shape, octagonal, etc.) can damage the unit.

CD-R and CD-RW discs recorded with the audio CD format can be played back, though some may not be played back because of the disc characteristics or recording condition.

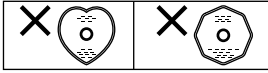

How to remove a disc from its case

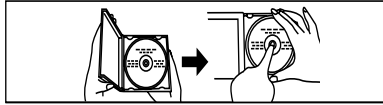

How to store the disc in its case

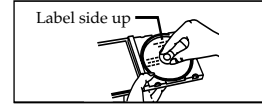

How to hold a disc

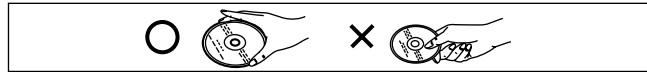

If the disc surface is dirty

Wipe it with a damp cloth and then wipe dry. Wipe from the center toward the outer edge.

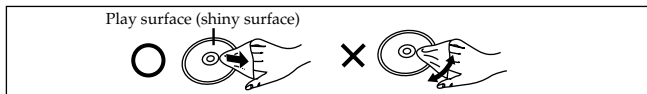

If moisture has formed on a disc

When moisture has formed because the disc was brought suddenly into a warm room from a cold environment, wipe off the moisture using a soft dry cloth.

When storing discs

Avoid locations which are

- Exposed to direct sunlight.
- Susceptible to high levels of humidity or dust.
- Directly exposed to heat from a heating appliance.
- On top of a car dashboard or near the rear window.

Handling precautions

- On the label side (the side with writing) Do not write anything using a pencil, ball-point pen, etc. Do not use adhesive paper or labels.
- On the disc (shiny) side Handle this side carefully to keep it free from fingerprints or scratches. Do not use record cleaners, solvents, etc.
- Do not attach labels or stickers to CDs. Do not use CDs with exposed adhesive from tape or left over peeled off stickers.
- Do not use scratch-proof protectors or covers other than those specified for use with this unit.

Precautions

CAUTION!

THIS PRODUCT UTILIZES A LASER. USE OF CONTROLS OR ADJUSTMENTS OR PERFORMANCE OF PROCEDURES OTHER THAN THOSE SPECIFIED HEREIN MAY RESULT IN HAZARDOUS RADIATION EXPOSURE. DO NOT OPEN COVERS AND DO NOT REPAIR YOURSELF. REFER SERVICING TO QUALIFIED PERSONNEL.

WARNING:

TO REDUCE THE RISK OF FIRE OR ELECTRIC SHOCK, DO NOT EXPOSE THIS APPLIANCE TO RAIN OR MOISTURE.

Marking sign is located on bottom of the unit.

DANGER	INVISIBLE LASER RADIATION WHEN OPEN AND INTERLOCK DEFEATED. AVOID DIRECT EXPOSURE TO BEAM.
ADVARSEL	USYNLIG LASERSTRÅLING VED ÅRNING, NÅR SIKKERHEDSÅFBRYDERE ER UDE AF FUNKTION. UNDGÅ UDSÆTTELSE FOR STRÅLING.
VARO!	AVATTAESSA JA SUOJALUKITUS OHITETTÄESSÄ OLET ALTTIINA NÄKYMÄTÖNÄ LASERSÄTEILYLLE. ÄLÄ KATSO SÄTEESEEN.
VARNING	OSYNLIG LASERSTRÅLNING NÅR DENNA DEL ÄR ÖPPNAD OCH SPÄRREN ÄR URKÖPPLAD. BETRÄKTA EJ STRÅLEN.
ADVARSEL	USYNLIG LASERSTRÅLING NÅR DEKSEL ÅPNES OG SIKKERHEDSLÅS BRYTES. UNDGÅ EKSPONERING FOR STRÅLEN.
VORSICHT	UNSICHTBARE LASERSTRAHLUNG. WEIN ABDECKUNG GEÖFFNET UND SICHERHEITSVERRIEGELUNG ÜBERBRÜCKT. NICHT DEM STRAHL AUSSETZEN.

(Bottom of product)

(Påsat under apparatet)

(Tuotteen pohjassa)

(Apparatens undersida)

(Produktets underside)

(Unterseite des Gerätes)

CLASS 1 LASER PRODUCT

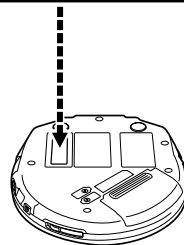

Bottom of the unit

1. CLASS 1 LASER PRODUCT
2. **DANGER:** Invisible laser radiation when open and interlock failed or defeated. Avoid direct exposure to beam.
3. **CAUTION:** Do not open the top cover. There are no user serviceable parts inside the Unit; leave all servicing to qualified service personnel.

IMPORTANT for the U.K.

DO NOT cut off the mains plug from this equipment. If the plug fitted is not suitable for the power points in your home or the cable is too short to reach a power point, then obtain an appropriate safety approved extension lead or consult your dealer.

BE SURE to replace the fuse only with an identical approved type, as originally fitted.

If nonetheless the mains plug is cut off ensure to remove the fuse and dispose of the plug immediately, to avoid a possible shock hazard by inadvertent connection to the mains supply.

If this product is not supplied fitted with a mains plug then follow the instructions given below:

IMPORTANT:

DO NOT make any connection to the terminal which is marked with the letter E or by the safety earth symbol or coloured green or green-and-yellow.

The wires in the mains lead on this product are coloured in accordance with the following code:

Blue : Neutral

Brown : Live

As these colours may not correspond with the coloured markings identifying the terminals in your plug proceed as follows:

The wire which is coloured blue must be connected to the terminal which is marked with the letter N or coloured black.

The wire which is coloured brown must be connected to the terminal which is marked with the letter L or coloured red.

IF IN DOUBT - CONSULT A COMPETENT ELECTRICIAN.

CAUTION:

- Do not block the ventilation opening or holes. (If the ventilation openings of holes are blocked by a newspaper or cloth, etc., the heat may not be able to get out.)
- Do not place any naked flame sources, such as lighted candles, on the apparatus.
- When discarding batteries, environmental problems must be considered and local rules or laws governing the disposal of these batteries must be followed strictly.
- Do not expose this apparatus to rain, moisture, dripping or splashing and that no objects filled with liquids, such as vases, shall be placed on the apparatus.

JVC

PORTABLE CD PLAYER XL-PM20SL

For Customer Use:

Enter below the Model No. and Serial No. which are located either on the rear, bottom or side of the player. Retain this information for future reference.

Model No. _____

Serial No. _____

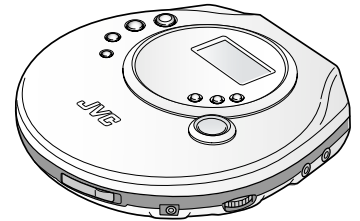

INSTRUCTIONS

Supplied Accessories

Check the packing carton for these accessories.

AC adaptor (AA-R4515 for the U.K., AA-R4516 for other area)	1 pc.
Stereo headphones (for the U.K.)	1 pc.
Over stereo headphones (for other area)	1 pc.
AC plug adaptor (for multi voltage area)	1 pc.

Use numbers in parentheses when asking for replacement parts.

Thank you for purchasing this JVC product. Please read these instructions carefully before starting operation to be sure to obtain optimum performance and a longer service life from the unit.

JVC

VICTOR COMPANY OF JAPAN, LIMITED

Printed in China
0502SKMCREORI

LVT0924-004A [B,UJ]

Download from Www.Somanuals.com. All Manuals Search And Download.

Power Supply Preparations

Refer to the specifications (page 6) for information on operating times when using rechargeable batteries or dry-cell batteries.

When using rechargeable batteries

Be sure to recharge the rechargeable batteries BN-R1211 (not included) before using them.
For information about these, see "When purchasing rechargeable batteries" on page 6.

Recharging procedure

1 Insert the special rechargeable batteries into the unit.

Caution:

Do not open the battery lid too wide. It can break if you forcibly open it beyond approximately 90°.

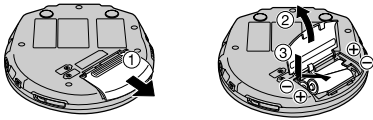

2 Connect the AC adaptor.

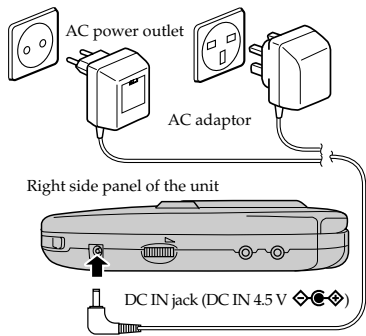

Recharging will be completed after 10 hours.

3 When recharging is complete, unplug the AC adaptor from the power outlet and the DC IN jack.

Notes:

- To operate the unit on batteries, the AC adaptor must be disconnected from the DC IN jack.
- It takes approximately 10 hours to recharge the rechargeable batteries.
- Rechargeable batteries have a service life of approximately 300 charge-discharge cycles. If the operating time on one full charge becomes noticeably shorter than it used to be, the batteries have reached the end of their service life and should be replaced.
- Recharging takes place only when the unit is powered off. (It is not possible to recharge the batteries while playing a CD.)
- The AC adaptor and rechargeable batteries may become warm while recharging is in progress. This is normal and is not a malfunction.

If the battery lid compartment comes loose

Slide the lid back into place horizontally.

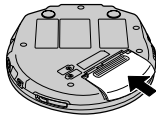

Removing batteries

Push up on the battery in the direction indicated by the arrow. Then lift it out.

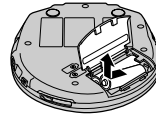

Using dry-cell batteries (not included)

After disconnecting the AC adaptor, insert two "R6" (LR6) alkaline batteries.

The procedure for inserting and removing dry-cell batteries is identical to that for rechargeable batteries.

Battery indicator

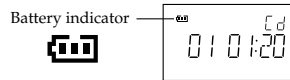

The battery indicator changes as follows according to the remaining capacity of the battery.



Rechargeable batteries: Recharge batteries.

Dry-cell batteries: Replace batteries with new ones.

Notes:

- The length of time the unit can continue further operation after the battery indicator changes to "C" differs depending on the type of batteries used.
- The battery indicator may not be correctly displayed if rechargeable batteries, other than those designated by JVC, are used.
- When power is supplied from the AC adaptor, "C" indicator always lights up.

Tip:

Turning off the Anti-Shock Protection (see page 5) will save the battery power more or less.

If the unit malfunctions or freezes during use, disconnect the power source (the AC adaptor and batteries). Then, connect the power source and operate the unit again.

Using the AC adaptor

Connect the AC adaptor supplied.

Refer to "When using rechargeable batteries" for connection instructions.

Note:

The unit is in the standby condition when the AC adaptor is connected. The primary circuit is always "live" as long as the AC adaptor is connected to an AC power outlet.

AC adaptor (for multi voltage area only)

Before use

Make sure the present voltage of your AC adaptor fits to your local voltage before plugging it into the AC power outlet. If it doesn't, shift the AC line-voltage selector with a screwdriver so that it corresponds to your local voltage.

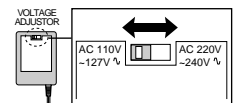

If the power plug will not fit your socket, use the AC adaptor.

How to use the AC adaptor

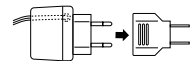

Location of Controls

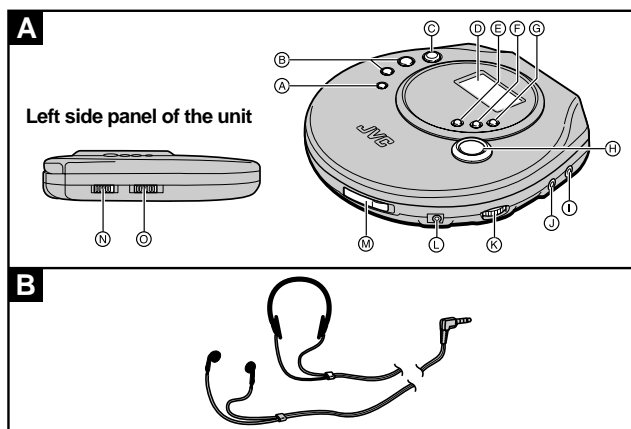

Portable CD player A

- A Stop / power off button (■)
- B Skip / search buttons (◀, ▶)
- C Play / pause button (▶/||)
- D Display
- E MODE button
- F A.S.P. (Anti-Shock Protection) / T.SEARCH (Title Search) button
- G PROGRAM button
- H GROUP button
- I LINE OUT jack
- J Headphones jack (🎧)
- K Headphones volume control (VOLUME)
- L DC in jack (DC IN 4.5 V ⚡)
- M Lid open switch (OPEN ▶)
- N HOLD switch
- O Hyper-bass sound switch (HBS)

Stereo headphones B

Display

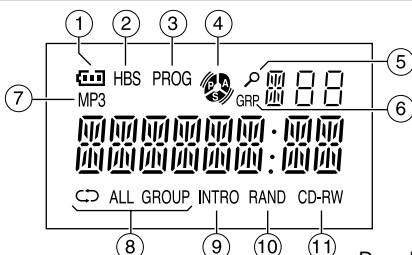

- 1 Battery indicator (See page 2.)
- 2 HBS (Hyper-Bass Sound) indicator (See page 4.)
- 3 PROG (Program) indicator (See page 4.)
- 4 A.S.P. (Anti-Shock Protection) indicator (See page 5.)
- 5 ρ (Search) indicator (See page 4.)
- 6 GRP (Group) indicator (See page 4.)
- 7 MP3 indicator
Lights when an MP3 disc is used.
- 8 Repeat indicator (See page 4.)
- 9 INTRO indicator (See page 4.)
- 10 RAND (Random) indicator (See page 4.)
- 11 CD-RW indicator
Lights when a CD-RW is used.

Sequential Play Basic Play

This CD player can play back both Audio CDs and MP3 files (tracks).

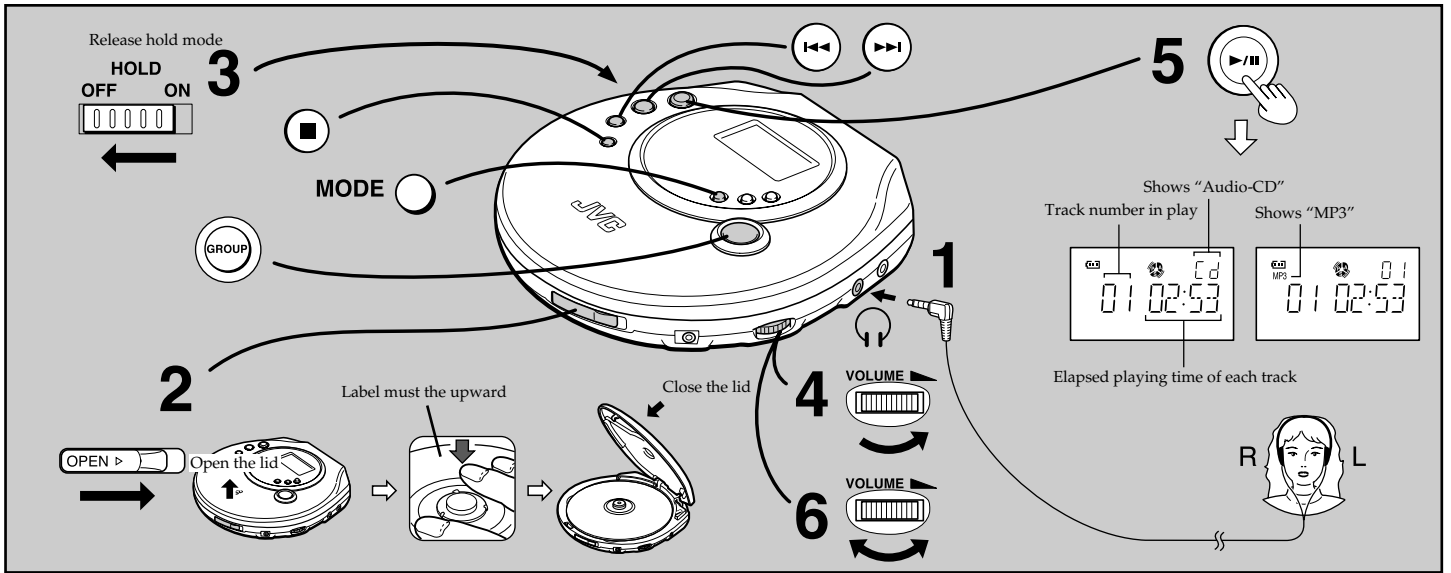

Follow steps 1–6.

In step 1, firmly connect the plug into the jack.

- Play stops automatically when all the tracks have been played.

For your reference:

“NO DISC”

This indication appears for about 30 seconds if the ►/|| button is pressed when no disc is loaded in the unit or if the disc is not properly seated. Then, the unit is automatically shut off.

“CD-MP3”

This indication appears to let you know the status of the unit.

- Preparation period before playing the track
“MP3” flashes for several seconds after you have press the ►/|| button to play the disc.
(Flashes until the rotational speed of disc becomes constant or until the contents of disc is read.)

“OPEN LID”

- Opened lid
Stays lit for 30 seconds when the lid is opened.

Note:

Never insert foreign objects into the unit body.

Removing the disc

Turn off the unit and, after the disc has stopped rotating, remove the disc as shown below:

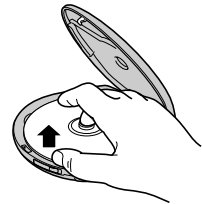

Auto power off function

If the unit is left in stop mode for 30 seconds, the unit powers itself off automatically to save power.

Operation	Button	Display/reference	
		Audio-CD	MP3
To pause play			
To stop play Stop mode		Total number of tracks 	Total number of group
To turn off the unit Off mode			
Fast forward/ reverse	Skip function During play, press. Forward Reverse Search function Keep depressing during play.	<ul style="list-style-type: none"> • To skip back to the previous track, quickly press the ◀◀ button twice. • During program play, the button is used to fast forward or back through the programmed sequence of tracks. • During random play, the skip button cannot be used to skip back to tracks that were played previously in the random sequence. 	
Group skip (MP3 only)		Each time the button is pressed, group skips forward. Group number 	
Track skip (MP3 only)		Track number quickly changes in forward over the groups. Group number Track number 	
Showing the group/track title (MP3 only)		Group title and track title scroll. To cancel the title display, keep MODE depressing again. Example of group/track title	

Other Play Methods

The letters such as **A** in the various illustrations refer to the descriptions in the "Location of Controls" section. (See page 2.) Descriptions are common to Audio CDs and MP3 files unless otherwise noted.

MP3 File Compatibility

- This player can read MP3 files that are recorded in the format that is compliant with ISO 9660.
- The player can read or play an MP3 file with the extension code ".mp3".
- Group/track title can be displayed.

Note:

- ID3* tags cannot be shown on the display.
- * An MP3 file can contain file information called "ID3 Tag" where its album name, performer, track title, etc. are recorded.

How are MP3 files recorded and played back?

The illustration below shows the normal playing order of the MP3 files. You will see that the MP3 files are played back in the order from the higher hierarchy to the lower one.

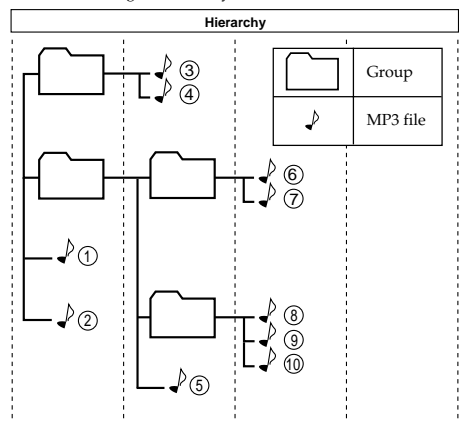

Random play

You can play all tracks in a random order. After playing all tracks, the unit stops.

1 Play the disc.



2 Press MODE until "RAND" flashes.



Cancelling

Press MODE until "RAND" goes out, or press the play/pause button to stop the disc.

For your reference:

- You can also select random play in stop mode.
- During program play ("PROG" appears on the display), random play is not selectable.

Program play

You can program up to 64 tracks in any desired order including the same tracks.

For Audio CD, go to step 3. Though the display differs a little, operation is the same.

1 (MP3 only) During playback or in stop mode, press PROGRAM.

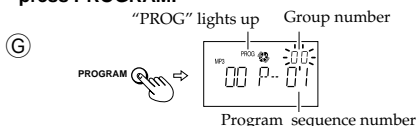

2 (MP3 only) Select the desired group number. (e.g. 02)

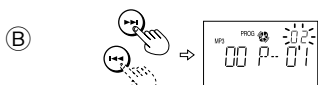

3 Press PROGRAM.

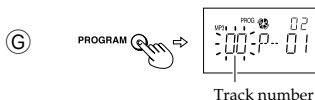

4 Select the desired track. (e.g. 03)

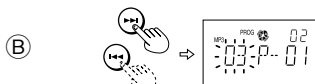

5 Press PROGRAM



6 For MP3, repeat steps 2-5 to select other tracks. For Audio-CD, repeat steps 4 and 5.

7 Press the play/pause button.



To confirm the programmed tracks

In stop mode, press PROGRAM repeatedly. The programmed track number will successively appear together with the program sequence number. At this time, you can change the program, if required. If the programmed tracks are less than 64, track number "00" appears for the youngest programmable sequence number, enabling further programming.

To delete the entire programmed sequence

In stop mode, press the stop button during programming process. Turning off the unit deletes the program.

Repeat play

You can repeatedly play one track or one group (for MP3), or all tracks or all groups (for MP3).

1 During playback or in stop mode, press MODE until the repeat indicator lights up.

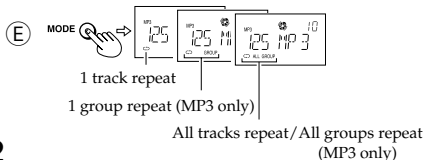

2



Cancelling

Press MODE until the repeat indicator goes out and the unit returns to normal play mode.

For your reference:

Repeat function is also effective for program play (except 1 group repeat).

Intro play

You can successively play the first 10 seconds of every track from the first track.

Intro play stops after playing the last track.

1 In stop mode, press MODE until "INTRO" flashes.



2 Press the play/pause button.

The "INTRO" play will start from the first track.



Cancelling

Press MODE until "INTRO" goes out and the unit returns to normal play mode.

For your reference:

- You can also use intro play during playback. In this case, intro play after the current track has been played back.

Title search (MP3 only)

Alphabet search

During playback or in stop mode, you can search a track that begins with A-Z, 0-9.

1 Press A.S.P./T.SEARCH. "A" appears. "P" blinks. "P" A-Z, 0-9

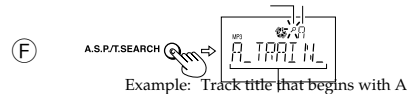

2 Search a track by specifying the first letter (A-Z) or number (0-9). If nothing is found, "NOTHING" appears.



3 Press the play/pause button. "P" stays lit

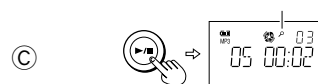

All the tracks with the specified letter will be played. After that, the "P" indicator will disappear and the disc stops. To cancel the alphabetic play, press the stop button once. Then, the "P" indicator disappears and the unit returns to normal play.

Group Search

During playback or in stop mode, you can search a group you want to play.

1 Press A.S.P./T.SEARCH until "GRP" appears. "P" indicator lights up. "P" Group number



2 Select a desired group. Each time you press it, the next group title is displayed.

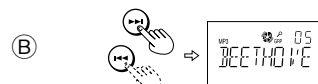

3 Press the play/pause button.

Playback starts from the first track of the selected group. When the play/pause button is pressed, group search mode automatically released.

Hyper-Bass Sound (HBS)

You can enjoy powerful bass sound.

To get the hyper-bass sound effect

Set HBS switch to "ON". The HBS indicator lights up.

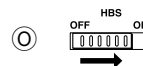

To cancel the effect

Set HBS switch to "OFF".

Anti-Shock Protection

This function minimizes sound interruption caused by vibrations, by utilizing audio data that has been stored in the memory ahead of the following time:

For Audio CD: Up to 45 seconds worth (Anti-Shock Protection on/off selectable)

For MP3: Up to 120 seconds worth at 128 kbps (Anti-Shock Protection is fixed to on.)

Normally, the "A.S.P." indicator lights up on the display and the Anti-Shock Protection is in effect.



When the disc is played, as the audio data gradually stored in the memory, the "A.S.P." indicator changes from blinking to lighting:



To cancel the Anti-Shock Protection (Audio CD only)

Press the A.S.P./T.SEARCH button in stop mode or during playback.

The "A.S.P." indicator goes out on the display.

To activate the Anti-Shock Protection again (Audio CD only)

To activate the Anti-Shock Protection again, press the A.S.P./T.SEARCH button once more.

Notes:

- The Anti-Shock Protection can be enabled or disabled during play, and this may cause a slight interruption in the sound because the disc's rotational speed changes.
- Turning off the Anti-Shock Protection will save battery life more or less.

Using the unit with an audio system

Using a stereo connection cable (not included), you can listen to CDs through your audio system.

- Connect the cable to the amplifier after turning off its power.
- Do not connect the cable to the PHONO jacks on the amplifier.
- Obtain the optional connecting cable if the amplifier comes with mini-phone jacks.
- Adjust the volume level on the amplifier.

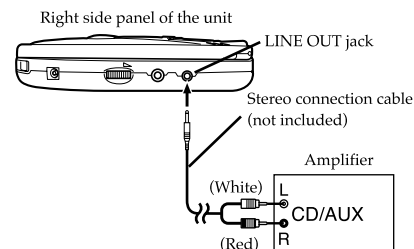

Notes:

- To obtain original sound, set HBS to "OFF".

Preventing Accidental Operation (Hold)

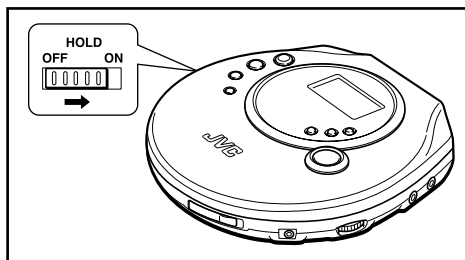

The HOLD switch is prepared to prevent an accidental operation by an unexpected button press.

Setting the HOLD switch ON prevents the following:

- Powering on the unit accidentally (which can cause the batteries to go dead).
- Play being cut off unexpectedly.

To set the unit in hold mode

- Set the HOLD switch to the ON position.

"HOLD" indication

When the unit is in hold mode, "HOLD" will be displayed if a button is pressed.

To release the function

Set the HOLD switch to OFF position.

Note:

Before turning on the unit, be sure that HOLD is OFF. Otherwise, you cannot turn on the unit.

Maintenance

Maintaining the unit

Wipe the unit with a soft cloth. Remove stubborn dirt using a cloth which has been dipped in water or soapy water and wrung out, and then wipe dry.

- If you intend to use a chemically treated cleaning cloth, read its directions first.
- Do not use alcohol or paint thinners.

Maintaining the lens

Open the lid and clean the lens as shown in the figure. Use a cotton swab to gently wipe off any finger-prints. Recommended product: Lens cleaner kit

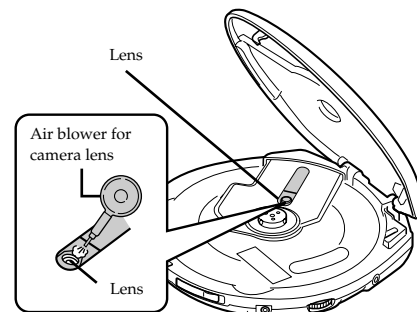

Specifications

Portable CD player

Type	: Compact disc player
Signal detection system	: Non-contact optical pickup (semiconductor laser)
Pickup system	: 3 beam laser
Number of channels:	: 2 channels (stereo)
Frequency response	: 20 Hz to 20 000 Hz
Wow & flutter	: Unmeasurable
Output	: Headphones (3.5 mm dia. stereo × 1) 9 mW/ch at 10 % THD/16 Ω matching impedance (16 Ω to 1 kΩ) LINE OUT (3.5 mm dia. stereo × 1) 0.6 V/50 kΩ
Duration of battery (with Aunti-Shock Protection OFF)	: Approx. 3 hours when using two rechargeable batteries (BN-R1211) charged for 10 hours, Approx. 20 hours when using two alkaline batteries (LR6-Panasonic)
Power requirements	: DC 3 V ("R6" size battery × 2) DC 2.4 V (rechargeable battery × 2) DC IN 4.5 V
Dimensions (W×H×D)	: 138.5 mm × 31 mm × 145 mm (Excluding buttons and controls)
Mass	: Approx. 255 g (without batteries)

AC adaptor

Input power source	: AC 230 V, 50 Hz (for the U.K.) AC 220 V - 240 V / 110 V - 127 V, 50/60 Hz (for multi voltage area)
Output voltage	: DC 4.5 V, 600 mA

* Design and specifications are subject to change without notice.

Troubleshooting

Before requesting service for this unit, check the chart below for a possible cause of the problem you are experiencing. Some simple checks or a minor adjustment on your part may eliminate the problem and restore proper operation.

If you are in doubt about some of the check points, or if the remedies indicated in the chart do not solve the problem, refer to the directory of Authorized Service Centers (enclosed with this unit) to locate a convenient service center, or consult your dealer for instructions.

Symptom	Check this
Does not turn on.	<ul style="list-style-type: none"> • Are the batteries charged? • Is the AC adaptor securely connected? • Is the HOLD switch set to OFF position?
Cannot close cover.	Is the disc properly secured in place?
Cannot play discs.	<ul style="list-style-type: none"> • Is the disc properly secured in place? • Is there moisture condensation on the lens? (Wait for about an hour and then try again.) • Are MP3 files recorded on the disc? • Do MP3 files have the extension code—.mp3? • Are MP3 files recorded in the format compliant with ISO 9660?
Cannot hear music —too noisy.	<ul style="list-style-type: none"> • Is the headphone correctly connected? • Is the plug dirty? (Wipe away dirt on the plug.) • Are you playing a compatible disc? While playing a non-MP3 file, you will hear a noise. (Note it may not be an MP3 file although it has the extension code—.mp3.)
TV picture is distorted. Radio reception is noisy.	Are you using the unit too near a TV or tuner? (If the TV or tuner is connected to a simple indoor antenna, connect it to an outdoor antenna.)

Cautions

Rechargeable batteries

- Only the BN-R1211 battery can be recharged.
- If the power delivered by the batteries lasts for a very short time after recharging, it means that the batteries' service life is over. Do not use them any more.
- Recharging already charged batteries will shorten their service life.
- When recharging batteries for the first time or when they have not been used for a long period of time, the play time may be shorter than usual. In a case like this, repeatedly recharge and discharge the batteries. This will restore them to their regular state.
- Do not allow any metal objects to touch the terminals of rechargeable batteries since this may cause short-circuiting which is dangerous.
- Do not peel off the plastic covering on the rechargeable batteries. Short-circuiting may occur which is dangerous.

Dry cell batteries / rechargeable batteries

To prevent damage to the batteries and electrolyte leakage, heed the following points.

- Align the ⊕ and ⊖ polarities properly when inserting the batteries.
- Do not mix different types or makes of batteries or old and new batteries.
- Remove the batteries if you do not plan to use the unit for a long period of time.
- Do not throw batteries into a fire, and do not short-circuit, disassemble or subject them to excessive heat.
- Do not attempt to recharge dry cell batteries.

Carrying dry cell batteries / rechargeable batteries around

When putting dry cell or rechargeable batteries in a pocket or bag, ensure that no other metal objects such as a necklace are placed together with them. Contact with metal may cause short-circuiting which, in turn, may cause a fire. Be absolutely sure to carry the rechargeable batteries in the battery carrying case.

When purchasing rechargeable batteries

As a safety precaution, the portable CD players made by JVC have a construction designed to make it impossible to recharge ordinary batteries.

To use rechargeable batteries, be absolutely sure to purchase the rechargeable Ni-Cd batteries designed especially for this unit.

Special rechargeable Ni-Cd batteries:

BN-R1211 (set of 2)

For details, check with your dealer.

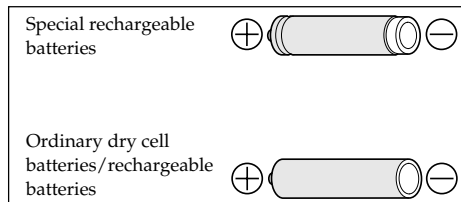

Notice about the rechargeable battery

The battery is designated recyclable.
Please follow your local recycling regulations.

AC adaptor

- Handle the AC adaptor carefully. Improper handling is dangerous.
 - Do not touch it with wet hands.
 - Do not place heavy objects on top of it.
 - Do not forcibly bend it.
- Be sure to connect only the AC adaptor provided with the unit.
- Disconnect the AC adaptor from the power outlet if the unit is not going to be used for a long time.

Unit

No altering or remodeling

This can cause malfunctioning.

No dropping or strong impacts

This may damage the unit.

Locations to be avoided

Avoid using the unit in the following locations since they can cause malfunctioning.

1. Bathrooms and other moisture-prone places.
2. Warehouses and other dusty places
3. Very hot places near heating appliances, etc.

Do not leave the unit exposed to direct sunlight for long periods of time

This may deform or discolor the cabinet and may also cause malfunctioning.

Listening Precautions

- Do not play your headphones at a high volume. Hearing experts advise against continuous extended play.
- If you experience a ringing in your ears, reduce volume or discontinue use.
- Do not use while operating a motorized vehicle. It may create a traffic hazard and is illegal in many areas.
- You should use extreme caution or temporarily discontinue use in potentially hazardous situations.
- Even if your headphones is an open-air type designed to let you hear outside sounds, don't turn up the volume so high that you can't hear what's around you.

Free Manuals Download Website

<http://myh66.com>

<http://usermanuals.us>

<http://www.somanuals.com>

<http://www.4manuals.cc>

<http://www.manual-lib.com>

<http://www.404manual.com>

<http://www.luxmanual.com>

<http://aubethermostatmanual.com>

Golf course search by state

<http://golfingnear.com>

Email search by domain

<http://emailbydomain.com>

Auto manuals search

<http://auto.somanuals.com>

TV manuals search

<http://tv.somanuals.com>