

# JVC

ENGLISH  
DEUTSCH  
FRANÇAIS  
NEDERLANDS  
CASTELLANO  
ITALIANO  
PORTUGUÊS

*Natural Vision* **T-V LINK**  
**AV32T20EP**  
**AV28T20EP**

## COLOUR TELEVISION

## INSTRUCTIONS

FARBFERNSEHGERÄT

BEDIENUNGSANLEITUNG

TELEVISEUR COULEUR

MANUEL D'INSTRUCTIONS

KLEURENTELEVISIE

GEBRUIKSAANWIJZING

TELEVISOR A COLOR

MANUAL DE INSTRUCCIONES

TELEVISORE A COLORI

ISTRUZIONI

TELEVISOR A CORES

INSTRUÇÕES



Thank you for buying this JVC colour television.

To make sure you understand how to use your new TV, please read this manual thoroughly before you begin.

**WARNING: TO PREVENT FIRE OR SHOCK HAZARD, DO NOT EXPOSE THIS APPLIANCE TO RAIN OR MOISTURE.**

**CAUTION:**

- Operate only from the power source specified (AC 220 – 240 V, 50 Hz) on the unit.
- Avoid damaging the AC plug and power cord.
- When you are not using this unit for a long period of time, it is recommended that you disconnect the power cord from the main outlet.
- The main power button on the TV does not fully isolate the TV from the AC supply. If you are not going to use this TV for a long period of time, be sure to disconnect the AC plug from the AC socket.

Avoid improper installation and never position the unit where good ventilation is unattainable.

When installing this television, distance recommendations must be maintained between the floor and wall, as well as installation in a tightly enclosed area or piece of furniture.

Adhere to the minimum distance guidelines shown for safe operation.

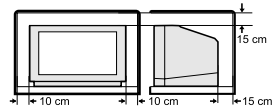

**Failure to heed the following precautions may result in damage to the television or remote control.**

**DO NOT block the TV's ventilation openings or holes.**

(If the ventilation openings or holes are blocked by a newspaper or cloth, etc., the heat may not be able to get out.)

**DO NOT place anything on top of the TV.**

(such as cosmetics or medicines, flower vases, potted plants, cups, etc.)

**DO NOT allow objects or liquid into the cabinet openings.**

(If water or liquid is allowed to enter this equipment, fire or electric shock may be caused.)

**DO NOT place any naked flame sources, such as lighted candles, on the TV.**

The surface of the TV screen is easily damaged. Be very careful with it when handling the TV. Should the TV screen become soiled, wipe it with a soft dry cloth. Never rub it forcefully. Never use any cleaner or detergent on it.

In the event of a fault, unplug the unit and call a service technician. Do not attempt to repair it yourself or remove the rear cover.

**CONTENTS**

Setting up your TV . . . . . 2  
TV buttons and functions . . . . . 7  
Remote control buttons and functions . . . . . 9  
Teletext function . . . . . 14  
Using the TV's menu . . . . . 17  
Additional menu operations . . . . . 33  
Additional preparation . . . . . 35  
CH/CC numbers . . . . . 37  
Troubleshooting . . . . . 39  
Specifications . . . . . 42

# Setting up your TV

## Caution

- Turn off all the equipment including the TV before connecting anything.

## Connecting the aerial and VCR

- The connecting cables are not provided.
- For further details, refer to the manuals provided with the devices to be connected.

■ If connecting a VCR, follow ① → ② → ③.

■ If not connecting a VCR, follow ①.

To operate T-V LINK functions, a T-V LINK compatible VCR must be connected to the EXT-2 terminal on the TV. For details about T-V LINK functions, see “T-V LINK FUNCTIONS” on page 5.

- A video can be viewed from the VCR without performing ③. For details, refer to your VCR instruction manual.
- To connect additional external devices, please see “Additional preparation” on page 35.
- To connect speakers and amplifier, please see “Connecting Speakers/Amplifier” on page 36.
- When a decoder is connected to a T-V LINK compatible VCR, set the DECODER (EXT-2) function to ON. For details, see “Using the DECODER (EXT-2) function” on page 34. Otherwise, you will not be able to view scrambled channels.

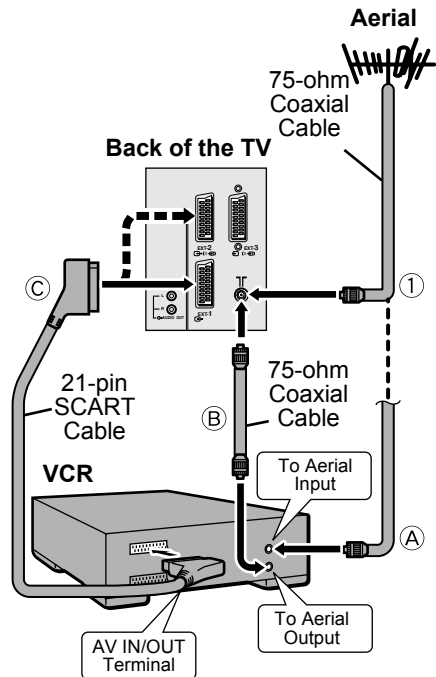

## ■ Rear Panel

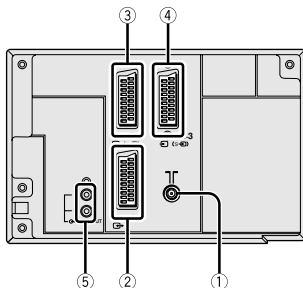

- ① Aerial socket (2)
- ② EXT-1 terminal (2, 22, 35)
- ③ EXT-2 terminal (2, 5, 22, 35)
- ④ EXT-3 terminal (22, 35)
- ⑤ AUDIO OUT terminal (36)



## Connecting the power cord to the AC outlet

### Caution

- Operate only from the power source specified (AC 220 – 240 V, 50 Hz) on the unit.

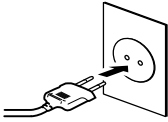

## Putting the batteries into the Remote control

Use two AAA/R03 dry cell batteries. Insert the batteries from the ⊖ end, making sure the ⊕ and ⊖ polarities are correct.

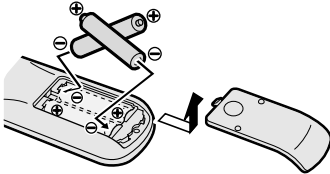

- Follow the warnings printed on the batteries.
- Battery life is about six months to one year, depending on your frequency of use.
- The batteries we supply are only for setting up and testing your TV, please replace them as soon as necessary.
- If the remote control does not work properly, replace the batteries.

## Initial settings

When the TV is first turned on, it enters the initial setting mode, and the JVC logo is displayed. Follow the instructions on the on-screen display to make the initial settings.

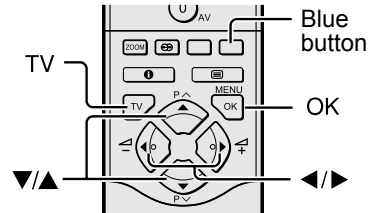

### 1 Press the Main power button on the TV

The Power lamp lights red (for power on), then green (for TV on) and the JVC logo is displayed.

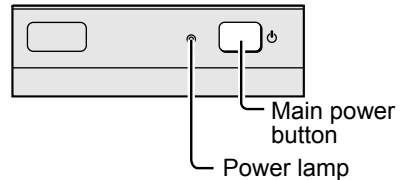

- If the power lamp stays red and does not change to green:  
Your TV is in the standby mode. Press the  $\odot$ /I (Standby) button on the remote control to turn your TV on.
- The JVC logo does not appear when your TV has been turned on once. In this case, use the “LANGUAGE” and “AUTO PROGRAM” functions to make the initial settings. For details, see “INSTALL” on page 26.

## 2 Press the OK button

The LANGUAGE menu appears.



## 3 Press the $\leftarrow$ / $\rightarrow$ and $\nabla$ / $\blacktriangle$ buttons to choose ENGLISH. Then press the OK button

English is set for the on-screen display description. The COUNTRY menu appears as a sub-menu of the AUTO PROGRAM function.

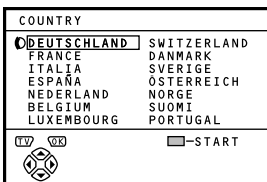

## 4 Press the $\leftarrow$ / $\rightarrow$ and $\nabla$ / $\blacktriangle$ buttons to choose the country where you are now located

## 5 Press the blue button to start the AUTO PROGRAM function

The AUTO PROGRAM menu appears and received TV channels are automatically registered in the Programme numbers (PR).

- To cancel the AUTO PROGRAM function:  
Press the TV button.

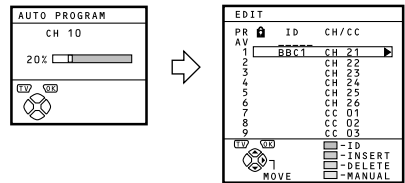

After the TV channels have been registered in the Programme numbers (PR), the EDIT menu appears

- You can proceed to edit the Programme numbers (PR) using the EDIT/MANUAL function. For details, see “EDIT/MANUAL” on page 28.
- If you do not need to use the EDIT/MANUAL function, go to the next step.

## 6 Press the OK button to display the T-V LINK menu

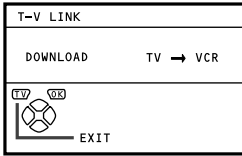

## 7 If you do not have a T-V LINK compatible VCR connected:

Press the **TV** button to exit the T-V LINK menu.

The T-V LINK menu disappears.

## If you have a T-V LINK compatible VCR connected to the EXT-2 terminal:

Follow the operating procedure “Downloading the data to VCR” on page 33 to transmit the Programme number (PR) data.

## Now, the initial settings are complete, and you can watch the TV

- When your TV can detect the TV channel name from the TV channel broadcast signal, it automatically registers the TV channel name (ID) to the Programme number (PR) in which the TV channel has been registered.
- If a TV channel you want to view is not set to a Programme number (PR), manually set it using the MANUAL function. For details, see “EDIT/MANUAL” on page 28.
- The TV channel is not registered in Programme number PR 0 (AV). When you want to register a TV channel to PR 0 (AV), manually set it using the MANUAL function. For details, see “EDIT/MANUAL” on page 28.

## T-V LINK FUNCTIONS

When a T-V LINK compatible VCR is connected to the EXT-2 Terminal on the TV, it is easier to set up the VCR and to view videos. T-V LINK uses the following features:

### To use T-V LINK functions:

A T-V LINK compatible VCR is necessary. The VCR must be connected to the EXT-2 terminal on the TV by a fully wired SCART cable.

A “T-V LINK compatible VCR” means a JVC VCR with the T-V LINK logo or a VCR with one of the following logos. However, these VCRs may support some or all of the features described below. For details, refer to your VCR instruction manual.

“Q-LINK” (a trademark of Panasonic Corporation)

“Data Logic” (a trademark of Metz Corporation)

“Easy Link” (a trademark of Phillips Corporation)

“Megalogic” (a trademark of Grundig Corporation)

“SMARTLINK” (a trademark of Sony Corporation)

### ■ Pre-set Download

Download the registered data on the TV channels from the TV to the VCR.

The Preset Download function automatically begins when the initial setting is complete or whenever the AUTO PROGRAM or EDIT/MANUAL operations are performed.

- This function can be operated via VCR operation.

#### **When “FEATURE NOT AVAILABLE” is displayed:**

If “FEATURE NOT AVAILABLE” is displayed, the download was not performed correctly. Before trying to download again, ensure the following:

- The VCR power is turned on.
- The VCR is T-V LINK compatible.
- The VCR is connected to the EXT-2 terminal.
- The SCART cable is fully wired.

### ■ Direct Rec

“What You See Is What You Record”

You can record to VCR the images that you are currently viewing on TV by a simple operation. For details, read the manual for your VCR. Operate via the VCR. “VCR IS RECORDING” is displayed.

**In the following conditions, the VCR will stop recording if the TV is turned off, if the TV channel or input is switched, or if the menu is displayed on the TV:**

- When recording images from an external device connected to the TV.
- When recording a TV channel after it has been unscrambled on a decoder.
- When recording a TV channel by using the TV’s output because that TV channel cannot be properly received on the VCR’s tuner.

- 
- Operation via the TV is not possible.
  - Generally, the VCR cannot record a TV channel that cannot be received properly by the VCR’s tuner, even though you can view that TV channel on the TV. However, some VCRs can record a TV channel by using the TV’s output if that channel can be viewed on the TV, even though the TV channel cannot be received properly by the VCR’s tuner. For details, refer to your VCR instruction manual.
- 

### ■ TV Auto Power On/VCR Image View

When the VCR starts playing, the TV automatically turns on and the images from EXT-2 terminal are displayed on the screen. When the VCR menu is operated, the TV automatically turns on and the images from EXT-2 terminal are displayed on the screen.

- This function does not operate if your TV’s main power is turned off. Set your TV’s main power to on (standby mode).

# TV buttons and functions

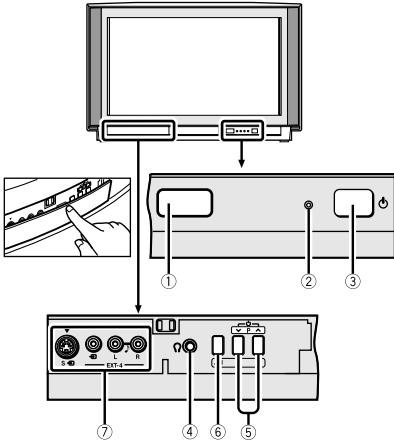

Refer to the pages in parentheses for details.

- ① Remote control sensor
- ② Power lamp (3, 7)
- ③ Main power button (3, 7)
- ④ Headphone jack (mini jack) (35)
- ⑤ P V/∧ buttons/ -/+ buttons (8)
- ⑥ Volume button (8)
- ⑦ EXT-4 terminal (22, 35)

## Turn the Main power on

### Press the Main power button on the TV.

The Power lamp lights red and your TV is in the standby mode.

- If the Power lamp lights green, the TV is already on.

### To turn the Main power off:

Press the Main power button again.

The Power lamp goes off.

## Caution

- The main power button on the TV does not fully isolate the TV from the AC supply. If you are not going to use this TV for a long period of time, be sure to disconnect the AC plug from the AC socket.

---

## Turn the TV on from standby mode

---

Press the P  $\nabla/\wedge$  buttons to turn the TV on from standby mode

---

---

## Choose a TV channel

---

Press the P  $\nabla/\wedge$  buttons to choose a programme number (PR) or an EXT terminal

---

---

## Adjust the volume

---

- 1 Press the  (Volume) button  
The volume level indicator appears.
  - 2 Press the  $-/+$  buttons while the volume level indicator is displayed
-

# Remote control buttons and functions

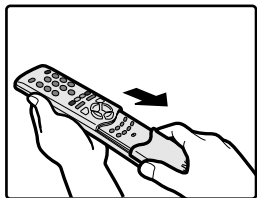
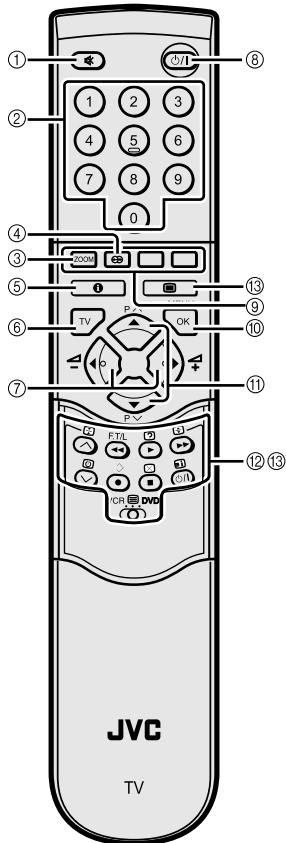

- ① Muting button
- ② Number buttons
- ③ ZOOM button
- ④ HYPER SOUND button
- ⑤ Information button
- ⑥ TV button
- ⑦ ◀/▶ buttons
- ⑧ Standby button
- ⑨ Colour buttons
- ⑩ OK button
- ⑪ ▼/▲ buttons
- ⑫ VCR/DVD/Teletext control button
- ⑬ VCR [ ] DVD switch [ ] (Text) button

## Turn the TV on or off from standby mode

Press the **⏻/⏿** (standby) button to turn the TV on or off.

When the TV is turned on, the power lamp changes from red to green.

- The power can be turned on by pressing the **TV** button, **▼/▲** buttons or Number buttons.

## Choose a TV channel

- **Use the number buttons:**  
Enter the programme number (PR) of the channel using the number buttons.

Example:

- PR6 → press **6**
- PR12 → press **1** and **2**

- **Use the ▼/▲ buttons:**  
Press the **▼/▲** buttons to choose the programme number (PR) you want.

■ Use the PR LIST:

1 Press the **i** (Information) button to display the PR LIST

Pressing the **i** (information) button changes the display as follows:

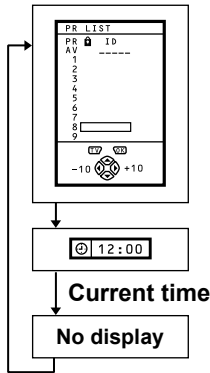

2 Press the **◀/▶** and **▼/▲** buttons to choose a Programme number (PR). Then press the **OK** button

- For Programme numbers (PR) with the CHILD LOCK function set, the **Ⓙ** (CHILD LOCK) mark is displayed next to the Programme number (PR) in the PR LIST.
- You cannot use the **▼/▲** buttons to choose a Programme number (PR) with the CHILD LOCK function set.
- Even if you try to choose a Programme number (PR) with the CHILD LOCK function set, the **Ⓙ** (CHILD LOCK) mark will appear, and you cannot watch the TV channel. To watch the TV channel, see “CHILD LOCK” on page 24.
- If the picture is tilted, correct it. See “PICTURE TILT” on page 20.

Adjust the volume

Press the **◀/▶** buttons to adjust the volume.

The Volume indicator appears and the volume changes as you press the **-/+** buttons.

■ Muting the sound

Press the **🔇** (muting) button to turn off the sound.

Pressing the **🔇** (muting) button again restores the previous volume level.

Watch images from external devices

■ Use the **0 (AV)** button:

Press the **0 (AV)** button to choose an EXT terminal.

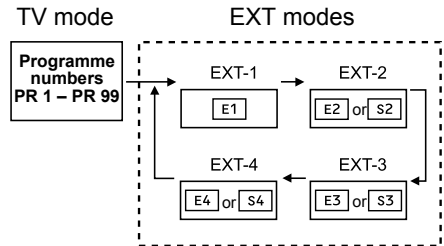

■ Use the **▼/▲** buttons:

Press the **▼/▲** buttons to choose an EXT terminal.

■ Use the PR LIST:

1 Press the **i** (Information) button to display the PR LIST

2 Press the **◀/▶** and **▼/▲** buttons to choose an EXT terminal. Then press the **OK** button

- The EXT terminals are registered after the Programme number PR 99.



- You can choose a video input signal from the S-VIDEO signal (Y/C signal) and regular video signal (composite signal). For details, see “S (S-VIDEO input)” on page 22.
- If you do not have a clear picture or no colour appears, change the colour system manually. See “COLOUR SYSTEM” on page 19.
- If you choose an EXT terminal with no input signal, the EXT terminal number becomes fixed on the screen.
- This TV set has a function which can automatically change over the input according to a special signal output from an external device. (The EXT-4 terminal does not support it.)

**To return to a TV channel:**

Press the **TV** button, the **▼/▲** buttons or the Number buttons.

**To use the Programme number PR 0 (AV):**

When the TV and VCR are connected only by the Aerial cable, choosing the Programme number PR 0 (AV) allows you to view images from the VCR. Set the VCR RF channel to the Programme number PR 0 (AV) manually. For details, see “EDIT/MANUAL” on page 28.

Pressing the **0 (AV)** button changes the choice as follows:

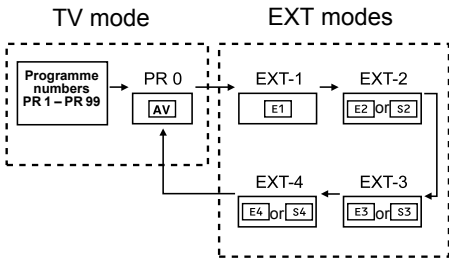

- The VCR RF channel is sent as the RF signal from the VCR.
- Also refer to your VCR instruction manual.

**ZOOM function**

You can change the screen size according to the picture aspect ratio. Choose the optimum one from the following ZOOM modes.

**AUTO (WSS):**

For any picture format except Normal Picture (4:3 Aspect Ratio), the picture will be automatically displayed in the optimum screen size.

For Normal Picture (4:3 Aspect Ratio), the picture displayed in accordance with the ZOOM mode set on the 4:3 AUTO ASPECT menu. For details, see “4:3 AUTO ASPECT” on page 20.

- AUTO may not function properly with poor signal quality. In this case, choose an optimum ZOOM mode manually.
- This TV supports WSS (wide-screen signals). When broadcasts with WSS are received with the ZOOM mode set at AUTO (WSS), the most suitable ZOOM mode is automatically chosen according to the WSS received.

**REGULAR:**

Use to view a normal picture (4:3 aspect ratio) as its original size is.

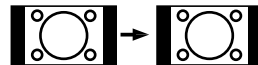

**PANORAMIC:**

This mode stretches the left and right sides of a normal picture (4:3 Aspect Ratio) to fill the screen, without making the picture appear unnatural.

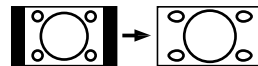

- The top and bottom of the picture are slightly cut off.

**14:9 ZOOM:**

This mode zooms up the Wide Picture (14:9 Aspect Ratio) to the upper and lower limits of the screen.

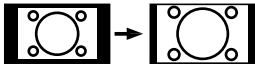

**16:9 ZOOM:**

This mode zooms up the Wide Picture (16:9 Aspect Ratio) to the full screen.

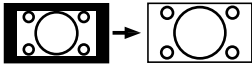

**16:9 ZOOM SUBTITLE:**

This mode zooms up the Wide Picture (16:9 Aspect Ratio) with subtitles to the full screen.

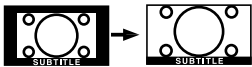

**FULL:**

This mode uniformly stretches the left and right sides of a normal picture (4:3 aspect ratio) to fill the wide TV screen.

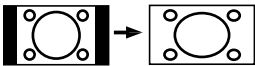

Use for pictures with a 16:9 aspect ratio that have been squeezed into a normal picture (4:3 aspect ratio), you can restore their original dimensions.

**Choose the ZOOM mode**

- 1 Press the **ZOOM** button to display the ZOOM menu

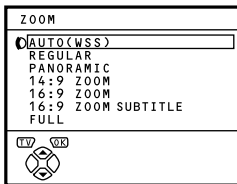

- 2 Press the **▼/▲** buttons to choose a ZOOM mode. Then press the **OK** button

The picture expands and the chosen ZOOM mode is displayed in about 5 seconds.

- You can pre-set a ZOOM mode for the normal picture. See “4:3 AUTO ASPECT” on page 20.

**Adjusting the visible area of the picture**

If subtitles or the top (or bottom) of the picture are cut off, adjust the visible area of the picture manually.

- 1 Press the **ZOOM** button

The ZOOM menu appears.

- 2 Press the **OK** button to display the ZOOM mode indication

Indicator is displayed.

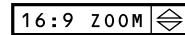

- 3 While it is displayed, press the **▼/▲** buttons to adjust the visible area vertically

- You cannot adjust the visible area in REGULAR or FULL mode.

**HYPER SOUND function**

You can enjoy sounds with a wider ambience.

Press the **Ⓜ** (HYPER SOUND) button to turn the HYPER SOUND function on or off

- The HYPER SOUND function does not work properly with mono sound.
- The HYPER SOUND function can be also turned on or off by using the SOUND SETTING menu. For details, see “HYPER SOUND” on page 21.

## Displaying the current time

You can display the Current Time on the screen.

### Press the **i** (Information) button to display the current time

Pressing the **i** (Information) button changes the display as follows:

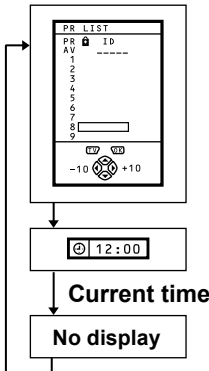

- This TV uses teletext data to set the current time. If the TV has not received a TV channel that has teletext programmes since it was turned on, the time display is blank. To view the current time, choose a TV channel that has teletext programmes. The time will still be displayed as long as you do not turn off the TV, even if you choose other TV channels.
- When watching videos, an incorrect current time is sometimes displayed.

## Return to TV channel instantly

You can return to a TV channel instantly.

### Press the **TV** button

The TV returns to the TV mode and a TV channel appears.

## Operating a JVC brand VCR or DVD player

You can operate a JVC brand VCR or DVD player. Pressing the button having the same appearance as the original remote control button of a device makes the function work in the same way as the original remote control.

### 1 Set the VCR DVD Switch to the VCR or DVD position

#### VCR:

When you are operating the VCR, set the switch to the VCR position.

#### DVD:

When you are operating the DVD player, set the switch to the DVD position.

### 2 Press the VCR/DVD Control Button to control your VCR or DVD player

- If your device is not made by JVC, these buttons cannot be used.
- Even if your device is made by JVC, some of these buttons or any one of the buttons may not work, depending on the device.
- You can use the  $\vee/\wedge$  buttons to choose a TV channel. The VCR will receive or choose the chapter the DVD player plays back.
- Some DVD player models use the  $\vee/\wedge$  buttons for both operating of Fast forward/backward functions and choosing the chapter. In this case, the  $\blacktriangleleft/\blacktriangleright$  buttons do not work.

# Teletext function

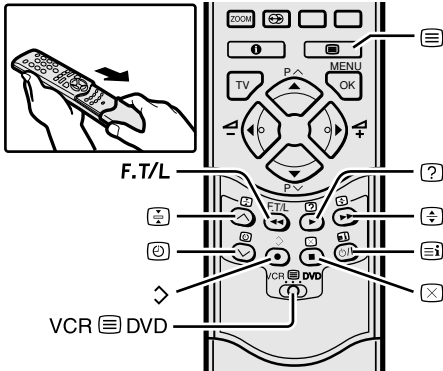

## Basic operation

You can view three types of teletext broadcasts on the TV:  
FLOF (Fastext), TOP and WST.

### 1 Choose a TV channel with a teletext broadcast

### 2 Set the VCR DVD switch to the (Text) position



### 3 Press (Text) button to display the teletext

Pressing (Text) button changes the mode as follows:

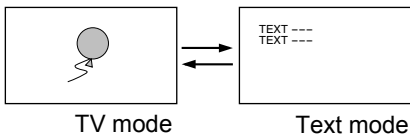

### 4 Choose a teletext page by pressing the ▼/▲ buttons, Number buttons or Colour buttons

#### To return to the TV mode:

Press the **TV** button or (Text) button.

- If you have trouble receiving teletext broadcasts, consult your local dealer or the teletext station.
- The ZOOM function will not operate in the TV and text mode or Text mode.
- No menu operations are possible when viewing a teletext programme.
- Language display depends on the country which was set on the COUNTRY menu. If characters on a Teletext programme do not appear properly, change the COUNTRY Setting to other country's. For detail, "Changing the COUNTRY setting" on page 33.

## Using the List Mode

You can store the numbers of your favourite teletext pages in memory and call them up quickly using the colour buttons.

### ■ To store the page numbers:

#### 1 Press F.T/L button to engage the List mode

The stored page numbers are displayed at the bottom of the screen.

#### 2 Press a Colour button to choose a position. Then press the Number buttons to enter the page number

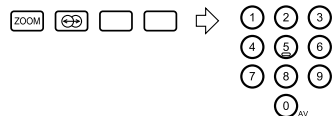

#### 3 Press and hold down ↵ (Store) button

The four page numbers blink white to indicate that they are stored in memory.

## ■ To call up a stored page:

- 1 Press the **F.T/L** button to engage the List mode
- 2 Press a colour button to which a page has been assigned



### To exit the List mode:

Press the **F.T/L** button again.

## Hold

You can hold a teletext page on the screen for as long as you want, even while several other teletext pages are being received.

### Press the **(Hold)** button

Hold indication

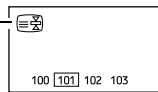

### To cancel the Hold function:

Press **(Hold)** button again.

## Sub-page

Some teletext pages include sub-pages that are automatically displayed. You can hold any sub-page, or view it at any time.

- 1 Press the **(Sub-page)** button to operate the Sub-page function
- 2 Press the Number buttons to enter a sub-page number

Example:

- 3rd sub-page → press **0, 0, 0** and **3**.

### To cancel the Sub-page function:

Press the **(Sub-page)** button again.

You can also choose a sub-page by pressing the red or green button.

## Reveal

Some teletext pages include hidden text (such as answers to a quiz). You can display the hidden text.

### Each time you press the **(Reveal)** button, text is hidden or revealed

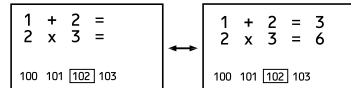

## Size

You can double the height of the teletext display.

### Press the **(size)** button.

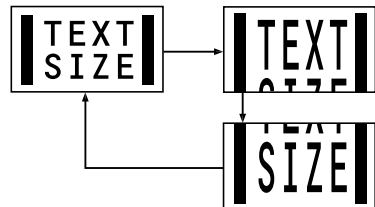

---

## Index

---

You can return to the index page instantly.

---

**Press  (Index) button**

**FLOF (Fasttext)/TOP/WST:**

Returns to page 100 or a previously specified page.

**List mode:**

Returns to the page number displayed in the lower left area of the screen.

---

## Cancel

---

You can search for a teletext page while watching TV.

---

**1 Press the Number button to enter a page number, or press a Colour button**

The TV searches for a teletext page.

---

**2 Press  (Cancel) button**

The TV programme appears. When the TV finds the teletext page, its page number appears in the upper left of the screen.

---

**3 Press  (Cancel) button to return to a teletext page when the page number is on the screen**

- The TV mode cannot be resumed even by pressing the  (Cancel) button. A TV programme is temporarily displayed instead of the teletext programme.

# Using the TV's menu

This TV has a number of functions you can operate using menus. To fully utilize all your TV's functions, you need to understand the basic menu operating techniques fully.

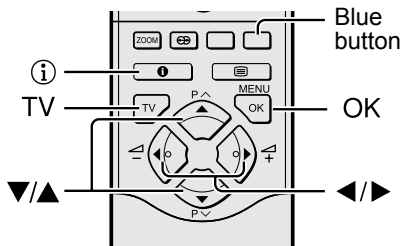

## Basic operation

### 1 Press the OK button to display the MENU (main menu)

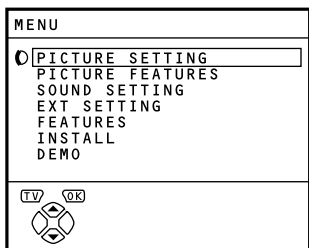

- The display appearing at the bottom of a menu indicates buttons on the remote control you can use when you operate a chosen function.

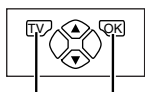

TV button OK button

When a menu is displayed on the screen, the ZOOM mode may be automatically changed to the FULL mode. This is not a malfunction. When the menu disappears, the ZOOM mode will return to the previously set ZOOM mode.

### 2 Press the ▼/▲ buttons to choose a menu title, and press the OK button

The menu appears.

#### To return to the previous menu:

Press the **i** (information) button.

#### To exit a menu instantly:

Press the **TV** button.

### 3 Press the ▼/▲ buttons to choose a function

- For details of the functions in the menus, see the following pages.

### 4 Press the ◀/▶ buttons to choose the setting of that function

- If you want to operate a function which appears only with its name, follow the descriptions of that function on the following pages.
- The display appearing at the bottom of a menu shows you a button on the remote control that you can use when you operate a chosen function.

### 5 Press the OK button to complete the setting

The menu disappears.

- When watching the television with the NTSC system, the menus are displayed at about half of their normal vertical size.

## PICTURE SETTING

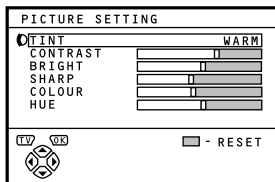

### ■ TINT

You can select one of three TINT modes (three kinds of picture settings) to adjust the picture settings automatically.

#### **COOL:**

A cool white colour base with a boost in the colour and contrast levels that creates a more vivid picture.

#### **WARM:**

A warm orange/red colour base that creates the appropriate colour and contrast levels for watching films.

#### **NORMAL:**

A normal white colour base with normal colour and contrast levels.

### ■ Picture Adjustment

You can change the picture settings of each TINT mode as you like.

#### **CONTRAST**

You can adjust the picture contrast.

- ◀ : lower
- ▶ : higher

#### **BRIGHT**

You can adjust the picture brightness.

- ◀ : darker
- ▶ : brighter

#### **SHARP**

You can adjust the picture sharpness.

- ◀ : softer
- ▶ : sharper

#### **COLOUR**

You can adjust the picture colour.

- ◀ : lighter
- ▶ : deeper

### HUE

You can adjust the picture tint.

- ◀ : reddish
- ▶ : greenish

- You can change the HUE setting (picture hue) only when the colour system is NTSC 3.58 or NTSC 4.43. (See “Specifications” on page 42.)

### To return to the default settings in each TINT mode:

Press the blue button.

- This returns the picture settings in the TINT mode you have chosen to the default settings, and stores them in the TINT mode.



## PICTURE FEATURES

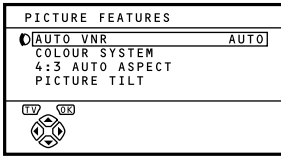

### ■ AUTO VNR

VNR Stands for “video noise reduction”.

#### **AUTO:**

This mode reduces any “noise” (interference or snowing) in the current picture. The function also adjusts the optimum sharpness of the picture (SHARP).

#### **MIN:**

The AUTO VNR function is cancelled. If you set the mode to AUTO but feel that the sharpness of the original picture has not been reproduced fully, change the mode to MIN. However, any noise remaining in the original picture may be emphasized.

#### **MAX:**

This mode always reduces any noise as much as possible, irrespective of state of the picture. When you set the mode to AUTO but still notice some noise, change the mode to MAX. However, this may reduce the sharpness of the picture.

### ■ COLOUR SYSTEM

The colour system is chosen automatically. However, if the picture is not clear or no colour appears, choose the colour system manually.

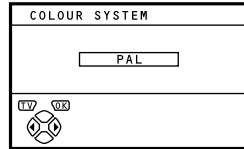

**1 Choose COLOUR SYSTEM then press the OK button**

**2 Press the ◀/▶ buttons to chose the appropriate colour system. Then press the OK button**

#### **PAL:**

PAL system

#### **SECAM:**

SECAM system

#### **NTSC 3.58:**

NTSC 3.58 MHz system

#### **NTSC 4.43:**

NTSC 4.43 MHz system

#### **AUTO:**

This function detects a colour system from the input signal. Only when you are viewing a picture from Programme number PR 0 (AV), or EXT terminal, you can choose using the AUTO function.

- The AUTO function may not function properly if you have poor signal quality. If the picture is abnormal in the AUTO function, choose another colour system manually.
- When in the Programme numbers PR 0 (AV) to PR 99, you cannot choose NTSC 3.58 or NTSC 4.43.

## ■ 4:3 AUTO ASPECT

You can choose one of three ZOOM modes, REGULAR, PANORAMIC or 14:9 ZOOM, as the ZOOM mode for the normal picture (4:3 aspect ratio).

- 1 Choose 4:3 AUTO ASPECT then press the OK button

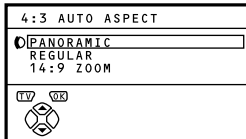

- 2 Press the ▼/▲ buttons to choose a ZOOM mode

## ■ PICTURE TILT

There are cases where the Earth's magnetic force may make the picture tilt. If this happens, you can correct the picture tilt.

- 1 Press the ▼/▲ buttons to choose PICTURE TILT. Then press the OK button

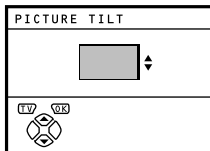

- 2 Press the ▼/▲ buttons until the picture becomes level. Then press the OK button

## SOUND SETTING

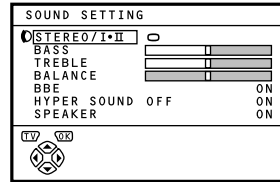

## ■ STEREO / I • II

When you are viewing a bilingual broadcast programme, you can choose the sound from Bilingual I (Sub I) or Bilingual II (Sub II). When the stereo broadcasting is received poorly, you can change from stereo to mono sound so that you can hear the broadcast more clearly and easily.

⊕ : Stereo sound

○ : mono sound

I : Bilingual I (sub I)

II : Bilingual II (sub II)

- The sound mode you can choose differs depending on the TV programme.
- This function does not work in the EXT modes. And this function does not appear in the SOUND SETTING menu.

## ■ Sound Adjustment

You can adjust the sound to your liking.

### BASS

You can adjust the low tone of the sound.

◀ : weaker

▶ : strong

### TREBLE

You can adjust the high tone of the sound.

◀ : weaker

▶ : strong

### BALANCE

You can adjust the volume balance between the left and right speaker.

◀ : turn the left speaker's volume level up.

▶ : turn the right speaker's volume level up.

**■ BBE**

You can use the BBE function to enjoy easy-to-listen sound that is faithful to the original sound recorded.

**ON:**

This function is turned on.

**OFF:**

This function is turned off.

---

Licensed by BBE Sound, Inc. BBE is a registered trademark of BBE Sound, Inc.

---

**■ HYPER SOUND**

You can enjoy sounds with a wider ambience.

**ON:**

This function is turned on.

**OFF:**

This function is turned off. The menu disappears.

- 
- The HYPER SOUND function does not work properly with mono sound.
  - You can turn on or off the HYPER SOUND function with a single press. For details, see “HYPER SOUND function” on page 12.
- 

**■ SPEAKER**

You can turn off the sound from the TV speakers; but you should only do this if an audio system is connected to the TV as a substitute for the TV speakers.

**ON:**

The TV speakers issue sound.

**OFF:**

The TV speakers does not issue sound.

- 
- The ◀▶ buttons of the TV remote control and the  (volume) buttons at the front panel of your TV set can be used to control the volume of each speaker simultaneously.
  - Setting the volume of the amplifier too high may damage the front speakers.
-

## EXT SETTING

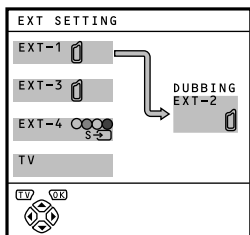

### ■ S-V (S-VIDEO input)

When connecting a device (such as S-VHS VCR) which enables an S-VIDEO signal (Y/C signal) to be output, you can enjoy high-quality picture of the S-VIDEO signal (Y/C signal).

#### Preparation:

- At first, read the Device Instruction Manual and “Additional preparation” on page 35 to connect the device to the TV properly. Second, follow the Device Instruction Manual to set the device so that an S-VIDEO signal (Y/C signal) can be output to the TV.
- Do not set S-V (S-VIDEO input) to the EXT terminal connected to a device which cannot output an S-VIDEO (Y/C signal). If it is set wrongly, a picture cannot appear.

#### 1 Choose an EXT terminal

#### 2 Press the yellow button and set the S-V (S-VIDEO input). Then press the OK button

An S-V (S-VIDEO input) mark is displayed. You can view an S-VIDEO signal (Y/C signal) instead of the regular video signal (composite signal).

#### To cancel the S-V (S-VIDEO input) setting:

Press the yellow button and turn off S-V (S-VIDEO input) mark. The regular video signal (composite signal) pictures are resumed.

- The EXT-1 terminal does not support S-VIDEO signal (Y/C signal) and you cannot set S-V (S-VIDEO input) in the EXT-1 terminal.
- Setting S-V (S-VIDEO input) changes the head character from “E” to “S”. For example, “E2” is changed to “S2”.
- Even an device which enables the S-VIDEO signal (Y/C signal) to be output may output a regular video signal (composite signal) depending on the device setting. If a picture cannot appear because S-V (S-VIDEO input) setting has been made, read the device Instruction Manual carefully again to check for the device settings.

## ■ ID LIST

You can have a name corresponding to the devices connected for each EXT terminal. Giving a name to an EXT terminal makes the EXT terminal number appear on the screen, together with the name.

### 1 Choose an EXT terminal

### 2 Press the blue button to display the name list (ID LIST)

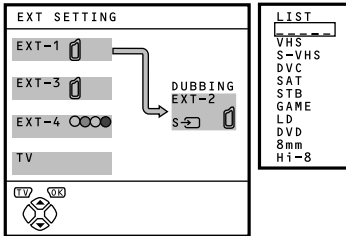

### 3 Press the ▼/▲ buttons to choose a name. Then press the OK button

The ID LIST disappears and the name is assigned to the EXT terminal.

- You cannot assign an EXT terminal name not found in the name list (ID LIST).

#### To erase a name assigned to the EXT terminal:

Choose a blank space.

### 4 Press the OK button to complete the setting

## ■ DUBBING

You can choose a signal source to be output from an EXT-2 terminal.

You can choose any one of the output signal of the device connected to the EXT terminal and the picture and sound from a TV channel you are currently viewing to output it to the EXT-2 terminal.

### 1 Press the ◀/▶ buttons to choose the arrow from the menu

### 2 Press the ▼/▲ buttons to choose an EXT terminal or TV. Then press the OK button

The arrow in the menu represents a signal flow. The left side of the arrow denotes a signal source output from the EXT-2 terminal.

#### EXT-1/EXT-3/EXT-4:

The output signal of the device connected to an EXT terminal passes through the TV and is output from the EXT-2 terminal.

#### TV:

The picture and sound of the TV channel you are currently viewing are output from the EXT-2 terminal.

- During dubbing, you cannot turn off the TV. Turning off the TV also turns off the output from the EXT-2 terminal.
- When you choose an EXT terminal as an output, you can view a TV programme or a picture from the other EXT terminal while dubbing the picture from a device connected to the EXT terminal onto a VCR connected to the EXT-2 terminal.
- The RGB signals from the TV games cannot be output. Teletext programmes cannot be output.

## FEATURES

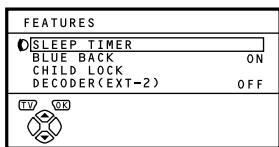

### ■ SLEEP TIMER

You can set the TV to automatically turn off after a specified period of time.

#### 1 Choose **SLEEP TIMER**, then press the **OK** button

A Sub-menu of the SLEEP TIMER function appears.

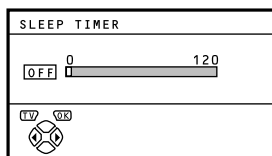

#### 2 Press the **◀/▶** buttons to set the period of time.

Then press the **OK** button

You can set the period of time a maximum of 120 minutes (2 hours) in 10 minute increments.

- One minute before the SLEEP TIMER function turns off the TV, "GOOD NIGHT!" appears.
- The SLEEP TIMER function cannot be used to turn off the TV's main power.
- When the SLEEP TIMER function is on, you can display the Sub-menu of the SLEEP TIMER function again to confirm and/or change the remaining period of time of the SLEEP TIMER function. Press the **OK** button to exit the menu after confirming and/or changing the remaining time.

#### To cancel the **SLEEP TIMER** function:

Press the **◀** button to set a period of time to "OFF".

### ■ BLUE BACK

You can set the TV to automatically change to a blue screen and mute the sound if the signal is weak or absent, or when there is no input from an external device.

#### **ON:**

This function is turned on.

#### **OFF:**

This function is turned off.

### ■ CHILD LOCK

When there is a TV channel you wish your children not to watch, you can use the CHILD LOCK function to lock out the TV channel. Even when a child chooses a Programme number (PR) in which a locked TV channel has been registered, the screen will change to blue and displays **Ⓜ** (CHILD LOCK) so the TV channel cannot be viewed. Unless you enter a pre-set ID number by a special operation, the lock cannot be released and the child cannot view the TV channel programmes.

#### To set the **CHILD LOCK** function

#### 1 Choose **CHILD LOCK**, then press the **0 (AV)** button

"SET ID NO." (ID number setting screen) appears.

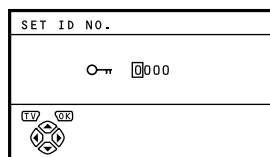

#### 2 Set the ID number to your liking

##### 1 Press the **▼/▲** buttons to choose a number.

##### 2 Press the **◀/▶** buttons to move the cursor.

### 3 Press the OK button

The Sub-menu of CHILD LOCK appears.

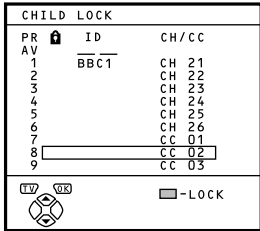

### 4 Press the ▼/▲ buttons to choose a TV channel

Every time you press the ▼/▲ buttons, the Programme number (PR) changes, and the picture of the TV channel registered in the Programme number (PR) is displayed on the screen.

### 5 Press the blue button and set the CHILD LOCK function.

Then press the OK button

🔒 (CHILD LOCK) appears and the TV channel is locked.

**To reset the CHILD LOCK function:**

Press the blue button again.

🔒 (CHILD LOCK) disappears.

To disable easy resetting of the CHILD LOCK function, the menu disappears by choosing the CHILD LOCK function and pressing the OK button as in the ordinary menu operation.

### To view a locked TV channel

#### 1 Choose a Programme number (PR) in which a TV channel locked with the Number buttons or PR LIST

The screen changes to blue and the 🔒 (CHILD LOCK) appears. You cannot view the TV channel.

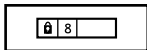

### 2 Press the ⓘ (Information) button to display "ID NO." (ID NO. input screen).

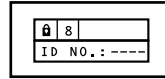

### 3 Press the Number buttons to enter the ID number

The lock is temporarily released so you can view the TV channel.

#### If you have forgotten the ID number:

Perform step 1 of "To set the CHILD LOCK function". After confirming the ID number, press the TV button to exit the menu.

- Even if you reset the lock temporarily, it does not mean that the CHILD LOCK function set for the TV channel is cancelled. The next time anyone attempts to view the TV channel, it will be locked again.
- When you would like to cancel the CHILD LOCK function, you must perform the operation "To set the CHILD LOCK function" again.
- To disable easy choosing of a Programme number (PR) in which a locked TV channel has been registered, the Programme number (PR) has been set that it cannot be chosen by the ▼/▲ buttons or the operation buttons at the TV.
- To disable easy resetting of the lock, "ID NO." (ID NO. input screen) is set so that it cannot appear unless you press the ⓘ (Information) button.

## ■ DECODER (EXT-2)

Only when connecting a Decoder with a T-V LINK compatible VCR connected to the EXT-2 terminal, you can use this function.

To operate this function, see "Using the DECODER (EXT-2) function" on page 34.

## Caution

- If you have not connected a Decoder with a T-V LINK compatible VCR connected to the EXT-2 terminal, setting this function to "ON" by mistake causes the picture/sound of a TV channel you are currently viewing not to be issued.

---

## INSTALL

---

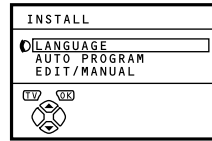

## ■ LANGUAGE

You can choose the language you want to use for the on-screen display from the language list in a menu.

---

### 1 Choose LANGUAGE, then press the OK button

A sub-menu of the LANGUAGE function appears.



---

### 2 Press the ◀/▶ and ▼/▲ buttons to choose a language. Then press the OK button



## ■ AUTO PROGRAM

You can automatically register the TV channels which can be received well at your residence in the TV's Programme numbers (PR) by performing the following.

### 1 Choose AUTO PROGRAM. Then press the OK button

The COUNTRY menu appears as a sub-menu of the AUTO PROGRAM function. There are two COUNTRY menus. Pressing the yellow button changes the COUNTRY menu as follows:

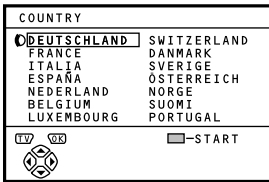

### 2 Press the ◀/▶ and ▼/▲ buttons to choose the country where you are now located

### 3 Press the blue button to start the AUTO PROGRAM function

The AUTO PROGRAM menu appears and received TV channels are automatically registered in the Programme numbers (PR).

- To cancel the AUTO PROGRAM function, press the TV button.

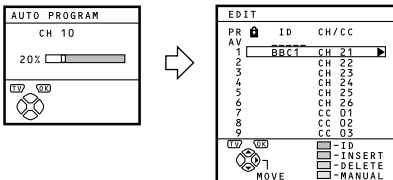

After the TV channels have been registered in the Programme numbers (PR), the EDIT menu appears.

- You can proceed to edit the Programme numbers (PR) using the EDIT/MANUAL function. For details, see "EDIT/MANUAL" on page 28.

- If you do not need to use the EDIT/MANUAL function, go to the next step.

### 4 Press the OK button to display the T-V LINK menu

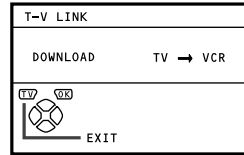

### 5 If you do not have a T-V LINK compatible VCR connected:

Press the TV button to exit the T-V LINK menu.

### If you have a T-V LINK compatible VCR connected to the EXT-2 terminal:

Follow the operating procedure "Downloading the data to VCR" on page 33 to transmit the Programme number (PR) data.

- When your TV can detect the TV channel name from the TV channel broadcast signal, it automatically registers the TV channel name (ID) to the Programme number (PR) in which the TV channel has been registered.
- If a TV channel you want to view is not set to a Programme number (PR), manually set it using the MANUAL function. For details, see "EDIT/MANUAL" on page 28.
- The TV channel is not registered in Programme number PR 0 (AV). When you want to register a TV channel to PR 0 (AV) manually set it using the MANUAL function. For details, see "EDIT/MANUAL" on page 28.

## ■ EDIT/MANUAL

The EDIT/MANUAL functions are divided into two types: editing of the current Programme numbers (PR) (EDIT functions) and manual registration of a TV channel you want to view to the Programme number (PR) (MANUAL function). The details about these functions are as follows:

### Caution

- Using the MOVE, DELETE or INSERT function rewrites the current Programme numbers (PR) list. Resultingly, the Programme number (PR) of some of the TV channels will change.
- Using the MANUAL function for a TV channel for which the CHILD LOCK function has been set cancels the CHILD LOCK function for the TV channel.
- Using the MANUAL function for a TV channel for which the DECODER (EXT-2) function has been set to ON returns the setting of the DECODER (EXT-2) function for the TV channel to OFF.
- When a TV channel has already been registered in PR 99, using the INSERT function deletes the TV channel.

### 1 Choose EDIT/MANUAL, then press the OK button

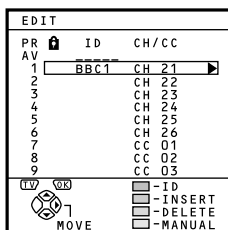

- For Programme number PR 0, "AV" appears in the Programme numbers (PR) list.
- An EXT terminal number does not appear in the Programme numbers (PR) list.
- The CH/CC number is a number unique to the TV and corresponding to the Channel number of a TV channel. For the relationship of a Channel number and a CH/CC number, see "CH/CC numbers" on page 37.

### 2 Follow the operation description of a function you want to use and operate the function

#### MOVE:

This function changes a Programme number (PR) of a TV channel.

#### ID:

This function registers a Channel name (ID) to a TV channel.

#### INSERT:

This function adds a new TV channel in the current Programme numbers (PR) list by using the CH/CC number.

- You cannot use the INSERT function if you do not know a Channel number of a TV channel. Use the MANUAL function to register a TV channel in the Programme number (PR).

#### DELETE:

This function deletes an unnecessary TV channel.

#### MANUAL:

This function manually registers a new TV channel in a Programme number (PR).

### 3 Press the OK button to complete the settings

The T-V LINK menu appears.

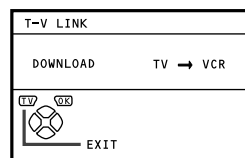

### 4 If you do not have a T-V LINK compatible VCR connected:

Press the TV button to exit the T-V LINK menu.

The T-V LINK menu disappears and all the settings are completed.

### If you have a T-V LINK compatible VCR connected to the EXT-2 terminal:

Follow the operating procedure "Downloading the data to VCR" on page 33 to transmit the Programme number (PR) data to the VCR.

## MOVE

### 1 Press the ▼/▲ buttons to choose a TV channel

Every time you press the ▼/▲ buttons, the Programme number (PR) is changed over, and the picture of the TV channel registered in the Programme number (PR) appears on the screen.

### 2 Press the ► button to start the MOVE function

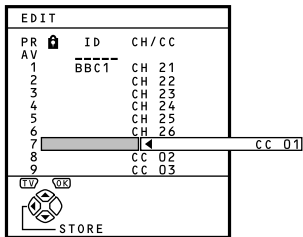

### 3 Press the ▼/▲ buttons to choose a new Programme number (PR)

To cancel the MOVE function:  
Press the ⓘ (Information) button.

### 4 Press the ◀ button to change the Programme number (PR) of a TV channel to a new Programme number (PR)

## ID

### 1 Press the ▼/▲ buttons to choose a TV channel

Every time you press the ▼/▲ buttons, the Programme number (PR) is changed over, and the picture of the TV channel registered in the Programme number (PR) appears on the screen.

### 2 Press the red button to start the ID function

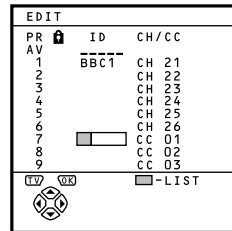

### 3 Press the ▼/▲ buttons to choose the first character of a Channel name (ID) you want to attach to the TV channel

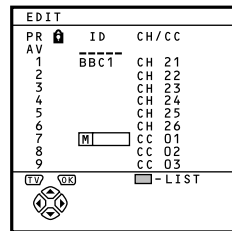

### 4 Press the blue button to display the ID LIST (channel name list)

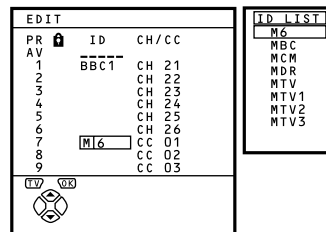

**5 Press the ▼/▲ buttons to choose the Channel name (ID)**

**To cancel the ID function:**

Press the ⓘ (Information) button.

**6 Press the OK button to register a Channel name (ID) to a TV channel**

- You can register your unique Channel name (ID) to the TV channel. When step 3 is completed, do not go to step 4, but press the ◀/▶ buttons to move the cursor and the ▼/▲ buttons to choose a character for completing the Channel name (ID). Then press the **OK** button to register the Channel name (ID) to the TV channel.

**INSERT**

**Preparation:**

- A CH/CC number unique to this TV and corresponding to the Channel number of a TV channel is required. Find the corresponding CH/CC number from a table "CH/CC numbers" on page 37 based on the Channel number of the TV channel.
- When the COUNTRY setting is not FRANCE, use a two-digit CH/CC number. When the COUNTRY setting is FRANCE, use a three-digit CH/CC number.
- Only when you add a TV channel (SECAM-L system) from a French station, be sure to set COUNTRY to FRANCE. If the COUNTRY setting is not FRANCE, follow the description "Changing the COUNTRY setting" on page 33 to change the COUNTRY setting to FRANCE, then start the INSERT function.

**1 Press the ▼/▲ buttons to choose a Programme number (PR) for which you will register a new TV channel**

**2 Press the green button and start the INSERT function.**

EDIT		
PR	ID	CH/CC
AV		
1	BBC1	CH 21
2		CH 22
3		CH 23
4		CH 24
5		CH 25
6		CH 26
7		CH --
8		CC 01
9		CC 02
		0-9
CH/CC		

**3 Press the ▼/▲ buttons to choose "CC" or "CH" according to the CH/CC number of the TV channel**

**When the COUNTRY setting is FRANCE:**

Choose "CH1", "CH2", "CC1" or "CC2".

**To cancel the INSERT function:**

Press the ⓘ (Information) button.

#### 4 Press the Number buttons to enter the remaining CH/CC number

The TV shifts to registration mode.

When the registration is completed, the picture of the TV channel appears on the screen.

- The CH/CC number is a number indicating the broadcast frequency to the TV. If the TV cannot detect the TV channel corresponding to the broadcast frequency indicated by the CH/CC number, a picture in the no-signal state appears.

#### DELETE

##### 1 Press the ▼/▲ buttons to choose a TV channel

Every time you press the ▼/▲ buttons, the Programme number (PR) is changed over, and the picture of the TV channel registered in the Programme number (PR) appears on the screen.

##### 2 Press the yellow button to delete the TV channel

The TV channel is deleted from the Programme numbers (PR) list.

#### MANUAL

##### Preparation:

- As long as you register the TV channel (SECAM-L system) from a French station, be sure to set the COUNTRY setting to FRANCE. If the COUNTRY setting is not FRANCE, follow the description "Changing the COUNTRY setting" on page 33 to change the COUNTRY setting to FRANCE, then start the MANUAL function.

##### 1 Press the ▼/▲ buttons to choose a Programme number (PR) to which you want to register a new TV channel

##### 2 Press the blue button to activate the MANUAL function

At the right side following the CH/CC number, the SYSTEM (broadcasting system) of the TV channel appears.

PR	ID	CH/CC
1	BBC1	CH 21
2		CH 22
3		CH 23
4		CH 24
5		CH 25
6		CH 26
7		CC 01 (B/G)
8		CC 02
9		CC 03

- SEARCH+  
 - SEARCH-  
 - FINE+  
 - FINE-

SYSTEM

##### To cancel the MANUAL function:

Press the ⓘ (Information) button.

##### 3 Press the ► button to choose the SYSTEM (broadcasting system) for a TV channel you want to register TV channel (SECAM-L system) from a French station:

Set the SYSTEM to "L". If it is set to one other than "L", you cannot receive the TV channel of the SECAM-L system.

##### Other TV channels:

If you do not know the correct broadcasting system, set the SYSTEM to "B/G". If "B/G" is not correct, it results in the fact that you will not hear the sound normally when the TV detects a TV channel. In this case, retry to set the SYSTEM again correctly so that no problem arises.

##### 4 Press the green or red button to search for a TV channel

Scanning stops when the TV finds a TV channel. Then the TV channel is displayed.

- 5 Press the green or red button repeatedly until the TV channel you want appears**

**If the TV channel reception is poor:**

Press the blue or yellow button to fine-tune the TV channel.

**If you cannot hear the normal sound even when the picture of the TV channel appears normally:**

The SYSTEM setting is wrong. Press the ► button and choose a SYSTEM that has normal sound.

- 6 Press the OK button and register the TV channel to a Programme number (PR)**

The normal EDIT menu is resumed.

---

## DEMO

---

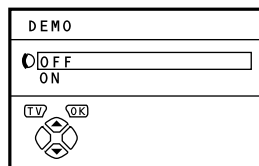

The DEMO function automatically demonstrates some of the TV functions.

---

**Choose ON or OFF. Then press the OK button**

The DEMO function is set to ON, and the demonstration will start.

**To stop the demonstration:**

Press one of the buttons on the remote control.

**When the DEMO function is set to ON:**

Each time the TV is turned on, the demonstration starts automatically. If you do not want that to happen, perform the following operations to cancel the DEMO function:

- 
- 1 Display the DEMO menu again**

---

  - 2 Press the ▼/▲ buttons to choose OFF**

---

  - 3 Press the OK button to cancel the DEMO function**

# Additional menu operations

## Downloading the data to VCR

You can transmit to the latest Programme numbers (PR) data to the VCR with the T-V LINK function.

### Caution

- Only when the T-V LINK compatible VCR is connected to the EXT-2 terminal, this operation is enabled.
- Only when the T-V LINK menu is being displayed, this operation is enabled.

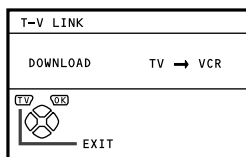

### 1 Turn on the VCR

### 2 Press the OK button

The data transmission begins.

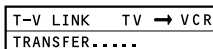

The T-V LINK menu disappears once the data transmission ends.

### When the T-V LINK menu is changed over to another menu:

The menu operation at the TV side is completed and it is shifted to the menu operation at the VCR side. Refer to the VCR Instruction Manual and operate the VCR.

If "FEATURE NOT AVAILABLE" appears at the T-V LINK menu, ensure the following three items are correct; then press the **OK** button to retry data transmission.

- Has the T-V LINK compatible VCR been connected to the EXT-2 terminal?
- Has the VCR power been turned on?
- Does the SCART cable that is connected to the EXT-2 terminal to T-V LINK compatible VCR have all proper connections?

## Changing the COUNTRY setting

After the AUTO PROGRAM function is completed, you can change the country you have already set by using the AUTO PROGRAM function.

When registering the TV channels for French broadcast stations (SECAM-L system), perform this operation to change the country.

### 1 Display the INSTALL menu

#### When the EDIT menu is currently being displayed:

Press the **i** (Information) to return to the INSTALL menu.

### 2 Press the ▼/▲ buttons to choose AUTO PROGRAM. Then press the OK button

A COUNTRY menu appears as a sub-menu of the AUTO PROGRAM function.

There are two COUNTRY menus.

Pressing the yellow button changes the COUNTRY as follows:

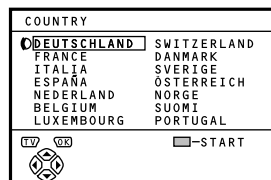

---

**3 Press the ◀/▶ and the ▼/▲ buttons to choose a country**

---

**4 Press the OK button to complete the setting**

The menu disappears.

**To return to the INSTALL menu from the COUNTRY menu:**

Press the ⓘ (Information) button instead of the OK button.

---

## Using the DECODER (EXT-2) function

---

When connecting a Decoder with a T-V LINK compatible VCR connected to the EXT-2 terminal, use the DECODER (EXT-2) function to unscramble the scrambled TV channels.

---

**1 Turn on the Decoder power**

---

**2 Display the TV channel capable of being unscrambled with the Decoder on the TV**

Even if the Decoder is functioning, a scrambled picture appears at this time.

---

**3 Press the OK button to display the MENU**

The MENU (main menu) appears.

---

**4 Press the ▼/▲ buttons to choose FEATURES. Then press the OK button**

The FEATURES menu appears.

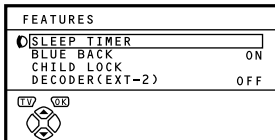

---

**5 Press the ▼/▲ buttons to choose DECODER (EXT-2). Then press the ◀/▶ buttons to choose ON**

An unscrambled picture appears.

**To cancel the DECODER (EXT-2) function:**

Press the ◀/▶ buttons to choose OFF.

---

**6 Press the OK button to complete the setting**

The T-V LINK menu appears.

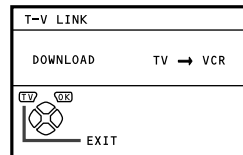

---

**7 Follow the operating procedure “Downloading the data to VCR” on page 33 to transmit the Programme number (PR) data to the VCR**

---

**8 If you have another TV channel capable of being unscrambled with a Decoder, repeat steps 2 through 7**

---

If for some reason the DECODER (EXT-2) function has been set to “ON” but the TV channel cannot be unscrambled, check the following:

- Has the Decoder been connected to the VCR properly according to the VCR and Decoder Instruction Manuals?
  - Has the Decoder power been turned on?
  - Can the TV channel be unscrambled with a Decoder?
  - Is it necessary to change the VCR settings in order to connect the Decoder? Confirm that the VCR is set properly by rechecking the VCR Instruction Manual.
-



# Additional preparation

## Connecting the external devices

Connect the devices to the TV, paying attention to the following connection diagram.

### Before connecting anything:

- Read the manuals provided with the devices. Depending on the devices, the connection method may differ from the figure. In addition, the device settings may be changed depending on the connection method to secure proper operation.
- Turn off all the devices including the TV.
- The “Specifications” on page 42 contains the details of the EXT terminals. If you are connecting a device not listed in the following connection diagram, see the table to choose the best EXT terminal.
- Note that connecting cables are not supplied.

- ① VCR (composite signal)
- ② VCR (composite signal/S-VIDEO signal)
- ③ T-V LINK compatible VCR (composite signal/S-VIDEO signal)
- ④ Decoder
- ⑤ DVD player (composite signal/S-VIDEO signal)
- ⑥ DVD player (composite signal/RGB signal)
- ⑦ TV game (composite signal/RGB signal)
- ⑧ TV game (composite signal/S-VIDEO signal)
- ⑨ Headphones
- ⑩ Camcorder (composite signal/S-VIDEO signal)
- ⑪ SCART cable
- ⑫ Audio cable
- ⑬ Video cable
- ⑭ S-VIDEO cable

Back of the TV

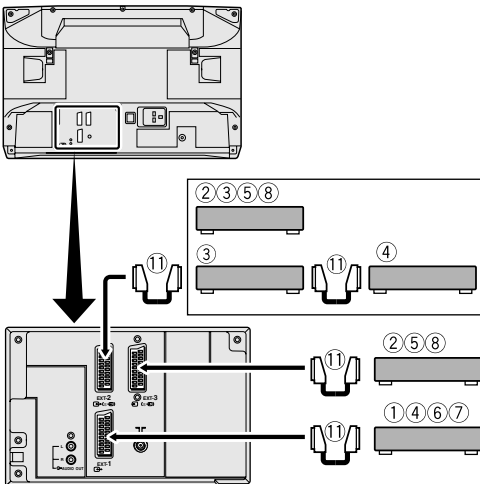

Behind the Cover

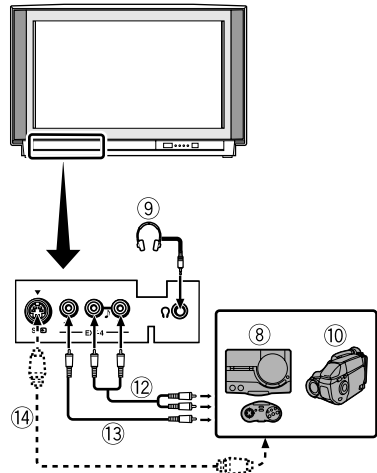

■ **Devices which can output the S-VIDEO signal (Y/C signal) such as a S-VHS VCR**

Connect the device to an EXT terminal other than the EXT-1 terminal.

You can choose a video input signal from the S-VIDEO signal (Y/C signal) and regular video signal (composite signal). For details of how to operate the device, see “S (S-VIDEO input)” on page 22.

■ **T-V LINK compatible VCR**

Be sure to connect the T-V LINK compatible VCR to the EXT-2 terminal. If not, the T-V LINK function will not work properly.

- When connecting a T-V LINK compatible VCR to the EXT-2 terminal, be sure to connect the Decoder to the VCR. If not, the T-V LINK function may not work properly. After you have registered TV channels to the Programme numbers (PR), set the DECODER (EXT-2) function for the Programme number (PR) to ON in order to unscramble a scrambled TV channel. For details of operation, see “Using the DECODER (EXT-2) function” on page 34.

■ **Connecting headphones**

Connect the headphones with a stereo mini-jack (of 3.5 mm in diameter) to the headphone jack at the TV front panel.

- When you connect the headphones, the TV speakers issue no sound.

■ **Video/sound signal output from the EXT-2 terminal**

You can arbitrarily change over the output of the video/sound signal from the EXT-2 terminal. It is useful when you want to dub the video/sound from another device on the VCR connected to the EXT-2 terminal. For details on how to do this operation, see “DUBBING” on page 23.

■ **TV output from the EXT-1 terminal**

The output of video/sound signal of a TV channel you are currently viewing is always output from the EXT-1 terminal.

- Changing over a Programme number (PR) also changes over the TV output from the EXT-1 terminal.
- The video/sound signal from an EXT terminal cannot be output.
- Teletext programmes cannot be output.

■ **Connecting Speakers/Amplifier**

While referring to the Audio equipment connection diagram, connect the audio equipment you desire to the TV.

You can use external front speakers to listen to the TV sound instead of the TV speakers.

**Before connecting anything:**

- Read the manuals provided with the amplifier and speakers.
- Turn the TV and Amplifier off.
- To prevent magnetism from the speakers adversely effecting the TV screen, use magnetic-shielded speakers for the front speakers.
- Note that connecting cables are not supplied.

Back of the TV

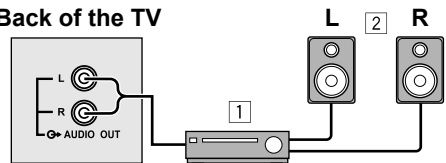

- 1 Amplifier
- 2 Front speakers (Magnetic-shielded type)

- The output from the AUDIO OUT terminal is not interrupted by headphone connection to the TV. You cannot cut the sound from the front speaker even if you connect a headphone to the TV.

# CH/CC numbers

When you want to use the INSERT function on page 30, find the CH/CC number corresponding to the Channel number of the TV channel from this table.

CH	Channel	CH	Channel	CC	Channel	CC	Channel
CH 02 / CH 202	E2	CH 40 / CH 240	E40	CC 01 / CC 201	S1	CC 31 / CC 231	S31
CH 03 / CH 203	E3, ITALY A	CH 41 / CH 241	E41	CC 02 / CC 202	S2	CC 32 / CC 232	S32
CH 04 / CH 204	E4, ITALY B	CH 42 / CH 242	E42	CC 03 / CC 203	S3	CC 33 / CC 233	S33
CH 05 / CH 205	E5, ITALY D	CH 43 / CH 243	E43	CC 04 / CC 204	S4	CC 34 / CC 234	S34
CH 06 / CH 206	E6, ITALY E	CH 44 / CH 244	E44	CC 05 / CC 205	S5	CC 35 / CC 235	S35
CH 07 / CH 207	E7, ITALY F	CH 45 / CH 245	E45	CC 06 / CC 206	S6	CC 36 / CC 236	S36
CH 08 / CH 208	E8	CH 46 / CH 246	E46	CC 07 / CC 207	S7	CC 37 / CC 237	S37
CH 09 / CH 209	E9, ITALY G	CH 47 / CH 247	E47	CC 08 / CC 208	S8	CC 38 / CC 238	S38
CH 10 / CH 210	E10, ITALY H	CH 48 / CH 248	E48	CC 09 / CC 209	S9	CC 39 / CC 239	S39
CH 11 / CH 211	E11, ITALY H+1	CH 49 / CH 249	E49	CC 10 / CC 210	S10	CC 40 / CC 240	S40
CH 12 / CH 212	E12, ITALY H+2	CH 50 / CH 250	E50	CC 11 / CC 211	S11	CC 41 / CC 241	S41
CH 21 / CH 221	E21	CH 51 / CH 251	E51	CC 12 / CC 212	S12	CC 75 / CC 275	X
CH 22 / CH 222	E22	CH 52 / CH 252	E52	CC 13 / CC 213	S13	CC 76 / CC 276	Y
CH 23 / CH 223	E23	CH 53 / CH 253	E53	CC 14 / CC 214	S14	CC 77 / CC 277	Z, ITALY C
CH 24 / CH 224	E24	CH 54 / CH 254	E54	CC 15 / CC 215	S15	CC 78 / CC 278	Z+1
CH 25 / CH 225	E25	CH 55 / CH 255	E55	CC 16 / CC 216	S16	CC 79 / CC 279	Z+2
CH 26 / CH 226	E26	CH 56 / CH 256	E56	CC 17 / CC 217	S17		
CH 27 / CH 227	E27	CH 57 / CH 257	E57	CC 18 / CC 218	S18		
CH 28 / CH 228	E28	CH 58 / CH 258	E58	CC 19 / CC 219	S19		
CH 29 / CH 229	E29	CH 59 / CH 259	E59	CC 20 / CC 220	S20		
CH 30 / CH 230	E30	CH 60 / CH 260	E60	CC 21 / CC 221	S21		
CH 31 / CH 231	E31	CH 61 / CH 261	E61	CC 22 / CC 222	S22		
CH 32 / CH 232	E32	CH 62 / CH 262	E62	CC 23 / CC 223	S23		
CH 33 / CH 233	E33	CH 63 / CH 263	E63	CC 24 / CC 224	S24		
CH 34 / CH 234	E34	CH 64 / CH 264	E64	CC 25 / CC 225	S25		
CH 35 / CH 235	E35	CH 65 / CH 265	E65	CC 26 / CC 226	S26		
CH 36 / CH 236	E36	CH 66 / CH 266	E66	CC 27 / CC 227	S27		
CH 37 / CH 237	E37	CH 67 / CH 267	E67	CC 28 / CC 228	S28		
CH 38 / CH 238	E38	CH 68 / CH 268	E68	CC 29 / CC 229	S29		
CH 39 / CH 239	E39	CH 69 / CH 269	E69	CC 30 / CC 230	S30		

CH	Channel	CH	Channel	CC	Frequency (MHz)	CC	Frequency (MHz)
CH 102	F2	CH 141	F41	CC 110	116 - 124	CC 152	391 - 399
CH 103	F3	CH 142	F42	CC 111	124 - 132	CC 153	399 - 407
CH 104	F4	CH 143	F43	CC 112	132 - 140	CC 154	407 - 415
CH 105	F5	CH 144	F44	CC 113	140 - 148	CC 155	415 - 423
CH 106	F6	CH 145	F45	CC 114	148 - 156	CC 156	423 - 431
CH 107	F7	CH 146	F46	CC 115	156 - 164	CC 157	431 - 439
CH 108	F8	CH 147	F47	CC 116	164 - 172	CC 158	439 - 447
CH 109	F9	CH 148	F48	CC 123	220 - 228	CC 159	447 - 455
CH 110	F10	CH 149	F49	CC 124	228 - 236	CC 160	455 - 463
CH 121	F21	CH 150	F50	CC 125	236 - 244	CC 161	463 - 469
CH 122	F22	CH 151	F51	CC 126	244 - 252		
CH 123	F23	CH 152	F52	CC 127	252 - 260		
CH 124	F24	CH 153	F53	CC 128	260 - 268		
CH 125	F25	CH 154	F54	CC 129	268 - 276		
CH 126	F26	CH 155	F55	CC 130	276 - 284		
CH 127	F27	CH 156	F56	CC 131	284 - 292		
CH 128	F28	CH 157	F57	CC 132	292 - 300		
CH 129	F29	CH 158	F58	CC 133	300 - 306		
CH 130	F30	CH 159	F59	CC 141	306 - 311		
CH 131	F31	CH 160	F60	CC 142	311 - 319		
CH 132	F32	CH 161	F61	CC 143	319 - 327		
CH 133	F33	CH 162	F62	CC 144	327 - 335		
CH 134	F34	CH 163	F63	CC 145	335 - 343		
CH 135	F35	CH 164	F64	CC 146	343 - 351		
CH 136	F36	CH 165	F65	CC 147	351 - 359		
CH 137	F37	CH 166	F66	CC 148	359 - 367		
CH 138	F38	CH 167	F67	CC 149	367 - 375		
CH 139	F39	CH 168	F68	CC 150	375 - 383		
CH 140	F40	CH 169	F69	CC 151	383 - 391		

- When two CH/CC numbers correspond to one Channel number, choose either one according to the current COUNTRY setting. When the COUNTRY setting is other than FRANCE, choose a two-digit CH/CC number. When the COUNTRY setting is FRANCE, choose a three-digit CH/CC number.
  - Find the CH/CC number (CC110 to CC161) corresponding to the TV channel (SECAM-L system) from a French cable TV station, based on the broadcast frequency of the TV channel. When you do not know the broadcast frequency, please contact the cable TV station.
  - The CH/CC numbers of CH102-CH169 and CC110-CC161 correspond to the TV channels being broadcast by a SECAM-L system. The other CH/CC numbers correspond to the TV channels being broadcast by a method other than a SECAM-L system.
-

# Troubleshooting

If a problem arises while you are using the TV, please read this “Troubleshooting” well before you request having the TV repaired. You may be able to fix it easily by yourself. For example, if the AC plug is disconnected from the AC outlet, or the TV aerial has problems, you may think there is a problem with the TV itself.

## Important:

- This Troubleshooting guide only covers problems whose cause are not easy to determine. If a question arise when you are operating a function, read the page(s) corresponding to the operation of the function well, not this Troubleshooting guide.
- After you have followed the Troubleshooting description or the operating description of the functions concerned without any success, remove the AC plug from the AC outlet and request a repair of your TV. Do not attempt to repair the TV by yourself or remove the rear cover of the TV.

## ■ If you cannot turn on the TV

- Is the AC plug connected to the AC outlet?
- Is the Power lamp lit? If not, press the Main power button.

## ■ No picture/No sound

- Have you chosen a TV channel whose reception is extremely bad? In this case, the BLUE BACK function will be activated, the entire screen becomes blue, and the sound is muted. In spite of this, if you want to view the TV channel, follow the description “BLUE BACK” on page 24 to try to change the BLUE BACK function setting to OFF.
- Have you connected the headphones to the TV? Connecting the headphones to the TV causes sounds not to be issued from the TV speakers.
- Have you set the SPEAKER function to OFF? Follow the description “SPEAKER” on page 21 to confirm the SPEAKER function setting to try to solve the problem.
- If the SYSTEM setting for a TV channel is incorrect, it may prevent the sound from being issued. Follow the description “EDIT/MANUAL” on page 28 to use the MANUAL function to try to change the SYSTEM setting.

## ■ Poor picture

- If noise totally obscures the picture (snow), the aerial or aerial cable may have trouble. Check the following to try to solve the trouble:
  - Has the TV and aerial been connected properly?
  - Has the aerial cable been damaged?
  - Is the aerial pointed to the right direction?
  - Is the aerial itself faulty?
- If the TV or aerial receives interference from the other devices, stripes or noise may appear in the picture. Move such devices as an amplifier, personal computer, or a hair drier that can cause interference away from your TV, or try changing its location. If the aerial suffers interference from a radio tower or high-voltage wire, please contact your local dealer.
- If the TV receives interference from signal reflecting from mountains or building, double-pictures (ghosting) will occur. Try to change the aerial’s direction or replace the antenna with the one with better directionality.
- Are your COLOUR SYSTEM settings for the TV channels correct? Follow the description “COLOUR SYSTEM” on page 19 to try to solve the trouble.

- Has COLOUR or BRIGHT been controlled properly? Follow the description “Picture Adjustment” on page 18 to try to adjust them properly.
- Videotaping teletext is not recommended because it may not record correctly.
- When a white and bright still image (such as a white dress) is displayed on the screen, the white part may look as if it were coloured. It is a phenomenon unavoidable due to the nature of the picture tube itself, and not due to a TV failure. When the picture disappears from the screen, the unnatural colours will also disappear.
- When viewing images from commercially available video software products, or videos from videotapes which have been recorded improperly, the top of the image may be distorted. This is due to the condition of the video signal, and not because of malfunction.

### ■ Poor sound

Have you adjusted BASS or TREBLE properly? If not, follow the description “Sound Adjustment” on page 20 to try to adjust them properly.

When the TV channel reception is poor, it can be hard to hear the stereo or bilingual sound. In this case, follow the description “STEREO / I • II” on page 20 to hear the sound more easily by changing it to a mono sound.

### ■ Operation disabled

- Have the batteries of the remote control become exhausted? Follow the description “Putting the batteries into the Remote control” on page 3 and replace them with new batteries to try to solve the problem.
- Have you attempted to use the remote control at the sides or rear of the TV or at a location more than seven meters apart from the TV location? Operate the remote control in the front of your TV or a location less than seven meters from your TV to try to solve the problem.
- When you are viewing a teletext programme, you cannot operate the menus. Press the **TV** button to return the teletext programme to the ordinary TV programme to try operating the menus.
- If the TV operation becomes disabled suddenly, press the Main power button on the TV and turn off the main power. Try to press the Main power button again to turn on the main power. If the TV returns to a normal state, it is not a failure.

### ■ Other concerns

- When the SLEEP TIMER function operates, the TV is automatically turned off. If the TV is turned off suddenly, try to press the  $\odot/|$  (Standby) button to turn on the TV once again. At this time, if the TV resumes a normal state, there is no problem.
- When a WSS signal is included in the broadcast signal or the signal from an external device, or when the TV is receiving a control signal from an external device, the ZOOM mode will change automatically. When you want to return to the previous ZOOM mode, press the **ZOOM** button to choose the ZOOM mode again.
- If you bring a magnetised device such as a speaker near to your TV, a picture may be warped or unnatural colours appear at the corners of the screen. In this case, keep the device apart from your TV. If the speakers causes such phenomena, use the magnetic-shielded speakers instead.

- A picture may be tilted due to the influence of the earth's magnetism. In this case, use the "PICTURE TILT" on page 20 to complete the tilt.
- It takes a short period of time from the time an operation such as changing channels is performed until an image is displayed. This is not a malfunction. This is the time required for the image to stabilize before it can be displayed.
- The TV may emit a crackling sound due to a sudden change in temperature. It does not matter if a picture or sound does not show any abnormality. If you hear crackling sounds frequently while you are viewing the TV, other causes may be assumed. For precautionary purposes, request your service technician to inspect it.
- Touching the screen may cause you feel a slight electric shock due to its static electricity. It is an unavoidable phenomenon due to the construction of the picture tube. It is not a problem with the TV. You can rest assured that this static discharge does not have harmful influence over the human body.
- When a menu is displayed on the screen, the ZOOM mode may be automatically changed to the FULL mode. This is not a malfunction. When the menu disappears, the ZOOM mode will return to the previously set ZOOM mode.

# Specifications

Item	Model	AV32T20EP*	AV28T20EP*
Broadcasting systems		CCIR B/G, I, L	
Colour systems		PAL, SECAM • The EXT terminals also support the NTSC 3.58/4.43 MHz system.	
Channels and frequencies		<ul style="list-style-type: none"> <li>E2-E12, E21-E69, S1-S41, X, Y, Z, Z+1, Z+2, ITALY A-H, ITALY H+1, ITALY H+2, F2-F10, F21-F69</li> <li>French cable TV channel of broadcast frequencies 116 - 172 MHz and 220 - 469 MHz</li> </ul>	
Sound-multiplex systems		A2 (B/G), NICAM (B/G, I, L) system	
Teletext systems		FLOF (Fastext), TOP, WST (World Standard System)	
Power requirements		220 - 240 V AC, 50 Hz	
Power consumption		Maximum: 180 W, Average: 120 W, Standby: 3 W	
Picture tube size		Viewable area 76 cm (measured diagonally)	Viewable area 66 cm (measured diagonally)
Audio output		Rated Power output: 10 W + 10 W	
Speakers		(16 cm × 4 cm) oval × 2	
EXT-1 terminal		Euroconnector (21-pin, SCART) • Video input, Audio L/R inputs and RGB inputs are available. • TV broadcast outputs (Video and Audio L/R) are available.	
EXT-2 terminal		Euroconnector (21-pin, SCART) • Video input, S-VIDEO (Y/C) input, Audio L/R inputs and RGB inputs are available. • Video and Audio L/R outputs are available. • T-V LINK functions are available.	
EXT-3 terminal		Euroconnector (21-pin, SCART) • Video input, S-VIDEO (Y/C) input and Audio L/R inputs are available.	
EXT-4 terminal		RCA connectors × 3 S-VIDEO connector × 1 • Video input, S-VIDEO (Y/C) input and Audio L/R inputs are available.	
AUDIO OUT terminal		RCA connectors × 2 • Variable audio L/R outputs are available. • Variable out 0-1 Vrms, low impedance	
Headphone jack		Stereo mini-jack (3.5 mm in diameter)	
Dimensions (W × H × D)		855 mm × 550 mm × 568 mm	780 mm × 509 mm × 499 mm
Weight		54.7 kg	38.6 kg
Accessories		Remote control unit × 1 (RM-C54 (Grey) or RM-C50 (Black) is supplied.) AAA/R03 dry cell battery × 2	

\*: A basic model number. The actual model number may have characters added (such as "S" denoting silver) indicating the colour of the TV set.

## Design and specifications subject to change without notice.

Pictures displayed on the screen using this TV's ZOOM functions should not be shown for any commercial or demonstration purpose in public places (cafes, hotels, etc.) without the consent of the owners of copyright of the original picture sources, as this constitutes an infringement of copyright.





Vielen Dank für den Erwerb dieses Farbfernsehers von JVC.  
Um sicherzustellen, dass Sie Ihr neues Fernsehgerät richtig bedienen können, lesen Sie diese Anleitung sorgfältig, bevor Sie beginnen.

## **ACHTUNG: ZUR VERMEIDUNG VON FEUER ODER ELEKTRISCHEM SCHLAG SETZEN SIE DIESES GERÄT KEINEM REGEN ODER FEUCHTIGKEIT AUS.**

### **VORSICHT:**

- Betreiben Sie das Gerät nur an einer Stromquelle der am Gerät angegebenen Spannung (220–240 V Wechselspannung, 50 Hz).
- Vermeiden Sie Beschädigungen des Netzkabels oder des Netzsteckers.
- Für den Fall, dass Sie dieses Gerät für längere Zeit nicht benutzen, empfehlen wir Ihnen, den Netzstecker aus der Netzsteckdose zu ziehen.
- Auch durch Ausschalten des Netzschalters am Fernsehgerät wird das Fernsehgerät nicht vollständig von der Netzversorgung getrennt. Wenn dieses Fernsehgerät längere Zeit nicht benutzt wird, sollten Sie den Stecker aus der Steckdose ziehen.

Vermeiden Sie fehlerhafte Installation, und stellen Sie das Gerät niemals so auf, dass keine ausreichende Belüftung gewährleistet ist. Bei der Aufstellung dieses Fernsehgerätes müssen bestimmte Abstände zu Wand und Boden eingehalten werden, besonders bei der Aufstellung auf engem Raum oder in einem Möbelstück. Beachten Sie für den sicheren Betrieb die Richtlinien für die gezeigten Minimalabstände.

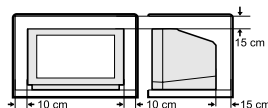

### **Die Nichtbeachtung der folgenden Vorsichtsmaßnahmen kann Schäden am Gerät oder an der Fernbedienung zur Folge haben.**

#### **Blockieren Sie NICHT die Belüftungsöffnungen des Gerätes.**

(Wenn die Belüftungsöffnungen durch Papier, Stoff usw. verschlossen werden, kann die im Gerät entstehende Hitze nicht entweichen.)

#### **Stellen Sie NICHTS auf das Fernsehgerät.**

(z. B. Kosmetikartikel oder Medikamente, Blumenvasen, Topfpflanzen, Tassen usw.)

#### **Achten Sie darauf, dass keine Gegenstände oder Flüssigkeiten durch die Gehäuseöffnungen in das Gerät gelangen können.**

(Wenn Wasser oder andere Flüssigkeiten in dieses Gerät gelangen, kann ein Brand oder ein elektrischer Schlag entstehen.)

#### **Stellen Sie kein offenes Feuer, beispielsweise Kerzen, auf oder neben das Fernsehgerät.**

Die Oberfläche der Bildröhre kann leicht beschädigt werden. Seien Sie vorsichtig im Umgang mit dem Fernsehgerät.

Sollte der Fernschirmschirm verschmutzt sein, wischen Sie ihn mit einem weichen, trockenen Tuch ab. Reiben Sie niemals mit größerem Kraftaufwand auf dem Bildschirm.

Benutzen Sie hierfür niemals Reinigungs- oder Lösungsmittel.

Bei Auftreten von Fehlfunktionen ziehen Sie den Stecker und wenden Sie sich an einen Fernsehetechniker. Versuchen Sie nicht, das Gerät selbst zu reparieren oder die hintere Abdeckung abzunehmen.

## **INHALT**

Aufbau und Anschluss Ihres Fernsehgerätes . . . . .	2
Die Tasten am Fernsehgerät und deren Funktionen . . . . .	7
Tasten und Funktionen der Fernbedienung . . . . .	9
Videotext-Funktion . . . . .	14
Bedienung per On-Screen-Menü . . . . .	17
Zusätzliche Menüfunktionen . . . . .	33
Zusätzliche Vorbereitungen . . . . .	35
CH/CC-Nummern . . . . .	37
Problemlösungen . . . . .	39
Technische Daten . . . . .	42

Unsachgemäße Eingriffe, insbesondere das Verändern der Hochspannung oder das Auswechseln des Bildröhrentyps, können dazu führen, daß Röntgenstrahlung in erheblicher Stärke auftritt. Ein so verändertes Gerät entspricht nicht mehr dieser Zulassung und darf infolgedessen nicht mehr betrieben werden.

# Aufbau und Anschluss Ihres Fernsehgerätes

## Vorsicht

- Schalten Sie alle beteiligten Geräte einschließlich des Fernsehers aus, bevor Sie irgendwelche Verbindungen herstellen.

## Anschließen von Antenne und Videorekorder

- Die Anschlusskabel werden nicht mitgeliefert.
- Für weitere Einzelheiten lesen Sie auch die Anleitungen der anzuschließenden Geräte.

### ■ Wenn Sie einen Videorekorder anschließen möchten, folgen Sie

Ⓐ → Ⓑ → Ⓒ.

### ■ Wenn Sie keinen Videorekorder anschließen, folgen Sie ①.

Um die T-V LINK-Funktionen zu bedienen, muß ein T-V LINK-kompatibler Videorekorder am EXT-2-Anschluß des Fernsehers angeschlossen werden. Für Einzelheiten zu den T-V LINK Funktionen lesen Sie den Abschnitt "T-V LINK-FUNKTIONEN" auf Seite 5.

- Sie können ein Video auf dem Videorekorder abspielen, ohne Ⓒ durchzuführen. Näheres erfahren Sie in der Anleitung Ihres Videorekorders.
- Für den Anschluß weiterer externer Geräte lesen Sie bitte den Abschnitt "Zusätzliche Vorbereitungen" auf Seite 35.
- Für den Anschluß von Verstärker und Lautsprechern lesen Sie bitte den Abschnitt "Anschließen von Lautsprechern/Verstärker" auf Seite 36.
- Wenn an einem T-V LINK-kompatiblen Videorekorder ein Decoder angeschlossen werden soll, stellen Sie die DECODER (EXT-2) -Funktion auf EIN. Für Einzelheiten lesen Sie bitte "Verwendung der DECODER (EXT-2) -Funktion" auf Seite 34. Anderenfalls können Sie verschlüsselte Kanäle nicht betrachten.

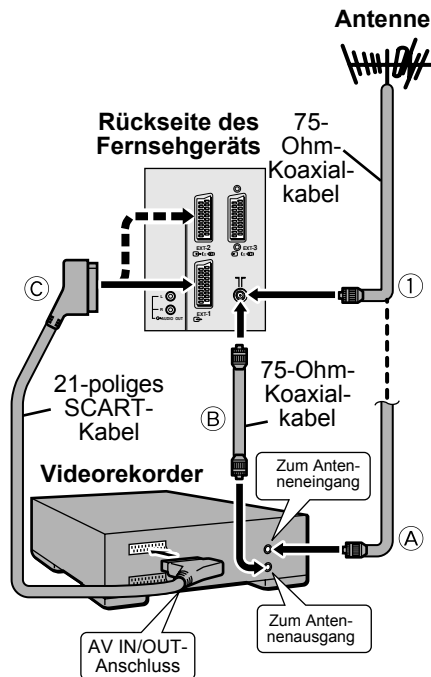

### ■ Rückseite

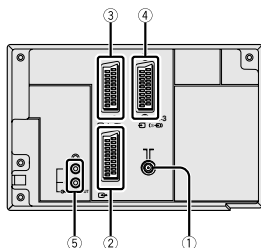

- ① Antennenbuchse (2)
- ② EXT-1-Anschluss (2, 22, 35)
- ③ EXT-2-Anschluss (2, 5, 22, 35)
- ④ EXT-3-Anschluss (22, 35)
- ⑤ AUDIO OUT terminal (36)

## Anschließen des Netzkabels an einer Netzsteckdose

### Vorsicht

- Betreiben Sie das Gerät nur an einer Stromquelle der am Gerät angegebenen Spannung (220–240 V Wechselfspannung, 50 Hz).

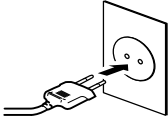

## Einsetzen der Batterien in die Fernbedienung

Verwenden Sie zwei AAA/R03 Trockenzellen-Batterien. Legen Sie die Batterien am Ende ⊖ ein, und achten Sie darauf, daß die Polarität (⊕ und ⊖) richtig ist.

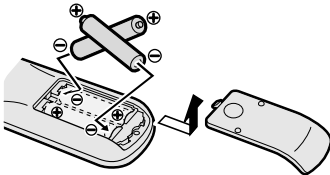

- Beachten Sie die Warnhinweise auf den Batterien.
- Die Batterielebensdauer beträgt etwa sechs Monate bis über 1 Jahr, je nachdem, wie oft Sie das Gerät benutzen.
- Die mitgelieferten Batterien dienen nur zum Aufbau und Testen Ihres Fernsehers; bitte ersetzen Sie diese so bald wie möglich.
- Wenn die Fernbedienung nicht mehr richtig funktioniert, ersetzen Sie die Batterien.

## Grundeinstellungen

Wenn der Fernseher zum ersten Mal eingeschaltet wird, schaltet er in den Modus für die Grundeinstellungen, und das JVC-Logo wird angezeigt. Befolgen Sie die Anweisungen auf dem Bildschirm, um die Grundeinstellungen vorzunehmen.

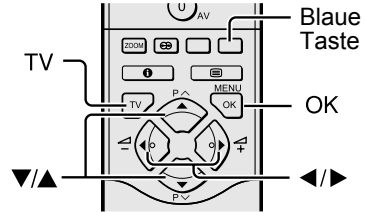

### 1 Drücken Sie den Netzschalter am Fernsehgerät.

Die Netz-LED leuchtet rot (für "Betriebsbereit"), dann grün (für "Eingeschaltet"), und das JVC-Logo wird angezeigt.

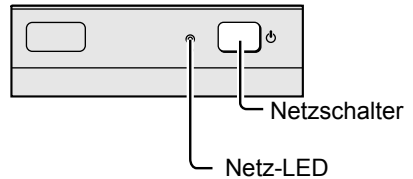

- Wenn die Netz-LED weiterhin rot leuchtet und nicht zu grün wechselt: Ihr Fernseher befindet sich in Betriebsbereitschaft (“Standby”). Schalten Sie das Gerät mit der Taste  (Standby) auf der Fernbedienung ein.
- Das JVC-Logo erscheint nicht mehr, wenn das Gerät bereits einmal eingeschaltet wurde. Benutzen Sie in diesem Fall die Funktionen “SPRACHE” und “AUTO”, um die Grundeinstellungen vorzunehmen. Für Einzelheiten lesen Sie bitte “PROGRAMMIERUNG” auf Seite 26.

## 2 Drücken Sie die Taste OK.

Das Menü LANGUAGE erscheint.



## 3 Drücken Sie die Tasten / und / , um DEUTSCH zu wählen. Drücken Sie dann die Taste OK.

Als Sprache für die Bildschirm-Menüs ist “Deutsch” voreingestellt. Das Menü LAND erscheint als Untermenü der Funktion AUTO.

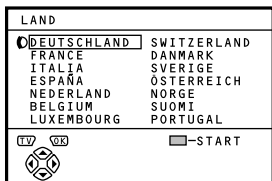

## 4 Drücken Sie die Tasten / und / , um das Land zu wählen, in dem Sie sich momentan befinden.

## 5 Starten Sie die Funktion AUTO mit der blauen Taste.

Das Menü AUTO erscheint, und die empfangenen Fernsehkanäle werden automatisch auf die Programmnummern verteilt und gespeichert (PR).

- Für Abbruch der AUTO-Funktion: Drücken Sie die Taste **TV**.

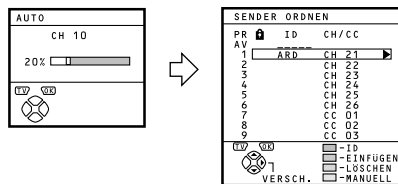

## Sobald die Fernsehkanäle auf den Programmnummern gespeichert sind (PR), erscheint das Menü SENDER ORDNER.

- Sie können jetzt mit der Bearbeitung der Programmnummern (PR) in der Funktion SENDER ORDNER/MANUELL fortfahren. Für Einzelheiten lesen Sie bitte “SENDER ORDNER/MANUELL” auf Seite 28.
- Wenn Sie die Funktion SENDER ORDNER/MANUELL nicht benutzen möchten, fahren Sie mit den nächsten Schritten fort.

**6 Drücken Sie die Taste OK zur Anzeige des Menüs T-V LINK.**

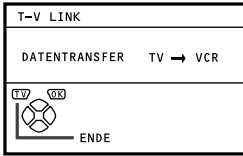

**7 Wenn Sie keinen T-V LINK-kompatiblen Videorekorder angeschlossen haben:**

Drücken Sie die Taste **TV**, um das Menü T-V LINK zu verlassen.  
Das Menü T-V LINK verschwindet.

**Wenn Sie einen T-V LINK-kompatiblen Videorekorder an der Buchse EXT-2 angeschlossen haben:**

Befolgen Sie die Bedienungsschritte unter "Herunterladen der Daten zum Videorekorder" auf Seite 33, um die Programmnummer-Daten zu übertragen (PR).

**Jetzt sind die Grundeinstellungen abgeschlossen, und Sie können fernsehen.**

- Wenn Ihr Fernseher aus dem Sendesignal den Namen des Fernsehsenders lesen kann, speichert er diesen automatisch (ID) unter der Programmnummer (PR), auf der der Kanal gespeichert wurde.
- Wenn der gewünschte Fernsehkanal auf keiner Programmnummer (PR) gespeichert wurde, stellen Sie diesen mit der Funktion MANUELL von Hand ein. Für Einzelheiten lesen Sie bitte "SENDER ORDNER/MANUELL" auf Seite 28.
- Der Fernsehkanal ist nicht unter einer Programmnummer gespeichert PR 0 (AV). Wenn Sie einen Fernsehkanal unter PR 0 (AV) einstellen möchten, stellen Sie diesen mit der Funktion MANUELL von Hand ein. Für Einzelheiten lesen Sie bitte "SENDER ORDNER/MANUELL" auf Seite 28.

**T-V LINK-FUNKTIONEN**

Wenn ein T-V LINK-kompatibler Videorekorder an der Buchse EXT-2 des Fernsehers angeschlossen wird, ist es einfacher, den Rekorder einzustellen und Videos zu betrachten. T-V LINK besitzt die folgenden Funktionen:

**Verwendung der T-V LINK-Funktionen:**

Ein T-V LINK-kompatibler Videorekorder ist Voraussetzung.  
Der Videorekorder muß mit einem voll belegten SCART-Kabel an der Buchse EXT-2 am Fernseher angeschlossen sein.

T-V LINK-kompatible Videorekorder sind z. B. JVC-Videorekorder mit dem Logo T-V LINK, oder ein Rekorder mit einem der folgenden Logos. Diese Rekorder können einige oder alle der folgend beschriebenen Funktionen besitzen. Näheres erfahren Sie in der Anleitung Ihres Videorekorders.  
"Q-LINK" (ein Warenzeichen der Panasonic Corporation)  
"Data Logic" (ein Warenzeichen der Metz Corporation)  
"Easy Link" (ein Warenzeichen der Phillips Corporation)  
"Megalogic" (ein Warenzeichen der Grundig Corporation)  
"SMARTLINK" (ein Warenzeichen der Sony Corporation)

### ■ Herunterladen der Voreinstellungen

Hiermit können Sie die Daten der Programmnummern vom Fernsehgerät zum Videorekorder übertragen.

Diese "Preset Download"-Funktion beginnt automatisch, wenn die Grundeinstellungen abgeschlossen sind, oder wenn die Funktionen AUTO oder SENDER ORDNEN/MANUELL durchgeführt werden.

- Diese Funktion kann auch am Videorekorder ausgeführt werden.

### Wenn "FUNKTION NICHT VERFÜGBAR" angezeigt wird:

Wenn "FUNKTION NICHT VERFÜGBAR" angezeigt wird, war das Herunterladen nicht erfolgreich. Bevor Sie die Funktion nochmals auslösen, vergewissern Sie sich folgender Dinge:

- Der Videorekorder ist eingeschaltet.
- Der Videorekorder ist T-V LINK-kompatibel.
- Der Videorekorder ist an der Buchse EXT-2 angeschlossen.
- Alle Pins des SCART-Kabels sind durchverbunden (fragen Sie Ihren Händler).

### ■ Direktaufnahme

"Was Sie sehen, nehmen Sie auf"

Sie können mit einer einfachen Bedienung das Bildsignal auf dem Videorekorder aufnehmen, das Sie momentan sehen.

Näheres erfahren Sie in der Anleitung Ihres Videorekorders. Bedienung am Videorekorder. "RECORDER IN AUFNAHME" wird angezeigt.

**Unter folgenden Bedingungen wird der Rekorder die Aufnahme abbrechen, wenn der Fernseher ausgeschaltet wird, wenn das Programm oder der Eingang umgeschaltet werden, oder wenn das Menü auf dem Bildschirm angezeigt wird:**

- Bei der Aufnahme von Bildsignalen von externen Geräten, die am Fernseher angeschlossen sind.
- Bei der Aufnahme eines Fernsehsenders, nachdem er von einem Decoder dekodiert wurde.

- Bei der Aufnahme vom Ausgang des Fernsehers aufgrund schlechten Empfangs des Senders am Videorekorder.
- 

- Die Bedienung über das Fernsehgerät ist nicht möglich.
  - Generell kann der Videorekorder einen Sender, der von dessen Empfangsteil nicht richtig empfangen wird, nicht aufnehmen, auch dann, wenn Sie den Sender mit Ihrem Fernseher einwandfrei empfangen können. Einige Rekorder können solche Sender über den Ausgang des Fernsehers aufnehmen, wenn der Sender am Fernseher zu empfangen ist. Näheres erfahren Sie in der Anleitung Ihres Videorekorders.
- 

### ■ Automatisches Einschalten / autom. Videobildanzeige

Wenn die Wiedergabe am Videorekorder beginnt, schaltet sich der Fernseher automatisch ein, und das Bildsignal an der Buchse EXT-2 wird angezeigt.

Wenn das Menü des Videorekorders bedient wird, schaltet sich der Fernseher automatisch ein, und das Bildsignal an der Buchse EXT-2 wird angezeigt.

- Diese Funktion arbeitet nicht, wenn Ihr Fernseher ganz ausgeschaltet ist. Schalten Sie Ihren Fernseher auf Bereitschaft (Standby-Modus).

# Die Tasten am Fernsehgerät und deren Funktionen

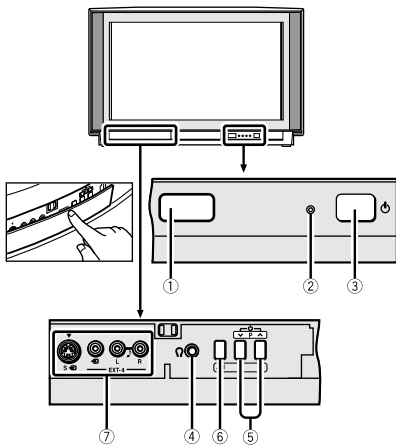

Näheres erfahren Sie auf den in Klammern angegebenen Seiten.

- ① Fernbedienungssensor
- ② Netz-LED (3, 7)
- ③ Netzschalter (3, 7)
- ④ Kopfhörerbuchse (Miniklinkenbuchse) (35)
- ⑤ P  $\nabla/\wedge$ -Tasten/  $-/+$ -Tasten (8)
- ⑥  $\triangle$  Lautstärketaste (Volume) (8)
- ⑦ EXT-4-Anschluss (22, 35)

## Einschalten des Gerätes

### Drücken Sie den Netzschalter am Fernsehgerät.

Die Netz-LED leuchtet rot, und Ihr Fernseher ist betriebsbereit (Standby).

- Wenn die Netz-LED grün leuchtet, ist das Gerät bereits eingeschaltet.

### Ausschalten des Geräts:

Drücken Sie nochmals den Netzschalter am Fernsehgerät.

Die Netz-LED erlischt.

## Vorsicht

- Auch durch Ausschalten des Netzschalters am Fernsehgerät wird das Fernsehgerät nicht vollständig von der Netzversorgung getrennt. Wenn dieses Fernsehgerät längere Zeit nicht benutzt wird, sollten Sie den Stecker aus der Steckdose ziehen.

---

## Einschalten des Fernsehers aus dem Standby-Modus

---

Drücken Sie die Tasten P V/Λ, um den Fernseher aus der Bereitschaft einzuschalten.

---

## Fernsehsender wählen

---

Drücken Sie die Tasten P V/Λ, um eine Programmnummer (PR) oder einen EXT-Eingang zu wählen.

---

## Lautstärke einstellen

---

- 1 Drücken Sie die Taste  (Lautstärke).  
Es erscheint die Lautstärkeanzeige.
- 2 Drücken Sie die Tasten -/+ , während die Lautstärkeanzeige dargestellt wird.



# Tasten und Funktionen der Fernbedienung

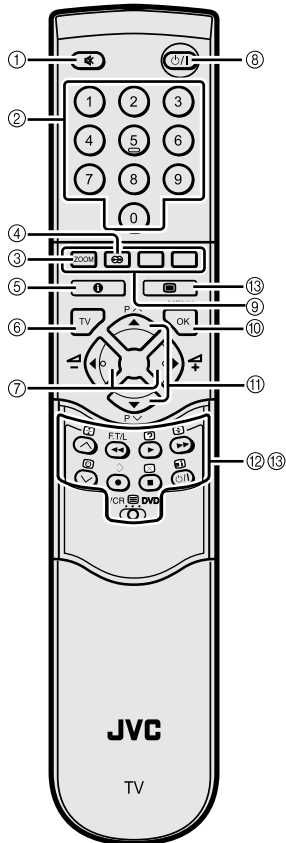

- ① Stummschaltungstaste (Mute)
- ② Zifferntasten
- ③ ZOOM-Taste
- ④ HYPER SOUND-Taste
- ⑤ Informationstaste
- ⑥ TV-Taste
- ⑦ ◀/▶-Tasten
- ⑧ Bereitschaftstaste (Standby)
- ⑨ Farbtasten
- ⑩ OK-Taste
- ⑪ ▼/▲-Tasten
- ⑫ Bedienungstasten für VCR/DVD/ Videotext
- ⑬ VCR (DVD-Schalter) (Text)-Taste

## Ein- und Ausschalten des Fernsehers aus der Bereitschaft

**Drücken Sie die Taste  $\phi$ /I (Standby), um den Fernseher ein- oder auszuschalten.**

Wenn das Gerät eingeschaltet ist, wechselt die Farbe der Netz-LED von rot zu grün.

- Das Gerät kann durch Drücken der TV-Taste, der ▼/▲-Taste oder mit den Zifferntasten eingeschaltet werden.

## Fernsehsender wählen

- **Mit den Zifferntasten:**  
**Geben Sie die Programmnummer (PR) des Kanals mit den Zifferntasten ein.**

Beispiel:

- PR6 → drücken Sie **6**
- PR12 → drücken Sie **1** und **2**

- **Mit den Tasten ▼/▲:**  
**Drücken Sie die ▼/▲-Tasten, um die gewünschte Programmnummer (PR) zu wählen.**

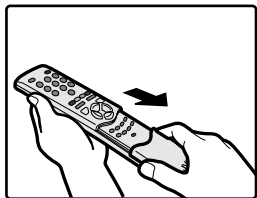



## ■ Verwendung der PR LISTE:

**1 Drücken Sie die Taste  (Information) zur Anzeige der PR LISTE.**

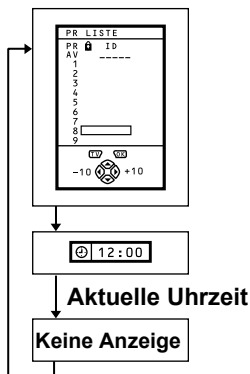
Wenn Sie die Taste  (Information) drücken, ändert sich die Anzeige wie folgt:





**2 Drücken Sie die Tasten /▶ und ▼/▲, um die gewünschte Programmnummer (PR) zu wählen. Drücken Sie dann die Taste OK.**

- Bei Programmnummern (PR) mit aktivierter Funktion KINDERSICHERUNG wird das Symbol  (KINDERSICHERUNG) neben der Programmnummer (PR) in der PR LISTE dargestellt.
- Sie können die Tasten ▼/▲ nicht zur Anwahl einer Programmnummer (PR) benutzen, wenn die Funktion KINDERSICHERUNG aktiv ist.
- Wenn Sie versuchen, eine Programmnummer (PR) bei aktiver KINDERSICHERUNG zu wählen, erscheint das Symbol  (KINDERSICHERUNG), und Sie können den Sender nicht sehen. Wenn Sie die Kindersicherung ausschalten möchten, lesen Sie bitte "KINDERSICHERUNG" auf Seite 24.
- Korrigieren Sie das Bild, wenn es schief ist. Siehe "HORIZONTAL-KORR." auf Seite 20.

## Lautstärke einstellen

**Stellen Sie mit den Tasten /▶ die Lautstärke ein.**

Die Lautstärkeanzeige erscheint und die Lautstärke ändert sich beim Drücken der Tasten /▶.

**■ Ton stummschalten  
Drücken Sie die Taste , um den Ton auszuschalten.**

Wenn Sie die Taste  (Muting) nochmals drücken, wird die vorherige Lautstärke wieder eingestellt.

## Bildsignale von externen Geräten betrachten

**■ Mit der Taste 0 (AV):  
Drücken Sie die Taste 0 (AV), um einen EXT-Anschluss zu wählen.**

Empfangsmodus

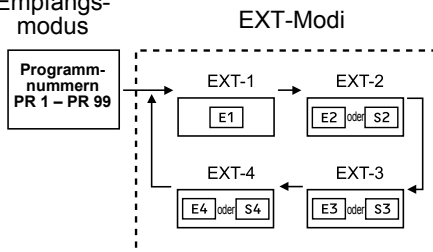

**■ Mit den Tasten ▼/▲:  
Drücken Sie die ▼/▲-Tasten, um eine EXT-Buchse zu wählen.**

**■ Mit der PR LISTE:**

**1 Drücken Sie die Taste  (Information) zur Anzeige der PR LISTE.**

**2 Drücken Sie die Tasten /▶ und ▼/▲, um eine EXT-Buchse zu wählen. Drücken Sie dann die Taste OK.**

- Die EXT-Buchsen finden Sie hinter der Programmnummer PR 99.

- Sie können ein Video-Eingangssignal im Format S-VIDEO (Y/C-Signal) oder dem normalen Videosignal (Composite-Signal) wählen. Für Einzelheiten lesen Sie bitte "S-VIDEO-Eingang)" auf Seite 22.
- Wenn Sie kein klares bzw. kein Farbbild erhalten, müssen Sie die Fernsehnorm von Hand umstellen. Siehe "EMPFANGSSYSTEM" auf Seite 19.
- Wenn Sie eine EXT-Buchse wählen, an der kein Signal anliegt, ist die Nummer des EXT-Anschlusses auf dem Bildschirm fixiert.
- Dieses Gerät besitzt eine Funktion, die auf ein bestimmtes Signal von einem externen Gerät automatisch den Eingang umschaltet. (An der EXT-4 Buchse nicht unterstützt.)

### Rückkehr zu einem Fernsehkanal:

Drücken Sie die Taste **TV**, dann die Tasten **▼/▲** oder die Zifferntasten.

### Verwendung der Programmnummern PR 0 (AV):

Wenn Fernseher und Videorekorder nur per Antennenkabel verbunden sind, können Sie durch Auswahl der Programmnummer PR 0 (AV) die Bildsignale Ihres Videorekorders empfangen. Stellen Sie den RF-Kanal des Videorekorders manuell auf die Programmnummer PR 0 (AV) ein. Für Einzelheiten lesen Sie bitte "SENDER ORDNER/MANUELL" auf Seite 28. Durch Drücken der Taste **0 (AV)** wird die Auswahl wie folgt umgeschaltet:

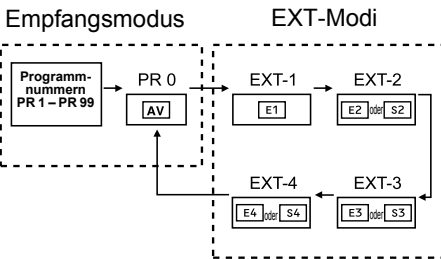

- Der RF-Kanal des Videorekorders wird als RF-Signal vom Rekorder gesendet.
- Näheres erfahren Sie in der Anleitung Ihres Videorekorders.

## ZOOM-Funktion

Sie können die Bildgröße entsprechend dem Bildseitenverhältnis einstellen. Wählen Sie aus den folgenden ZOOM Modi die Beste aus.

### AUTO (WSS):

Für alle Bildformate außer Normalbild (Bildseitenverhältnis 4:3) wird das Bild automatisch in der optimalen Größe dargestellt.

Bei Normalbild (Bildseitenverhältnis 4:3) wird das Bild entsprechend dem ZOOM-Modus dargestellt, der im Menü 4:3 AUTO ZOOM gewählt wurde. Für Einzelheiten lesen Sie bitte "4:3 AUTO ZOOM" auf Seite 20.

- AUTO funktioniert bei schlechter Signalqualität nicht immer zufriedenstellend. Wählen Sie in diesem Fall den optimalen ZOOM-Modus manuell.
- Dieses Gerät unterstützt WSS (Breitbildsignale). Beim Empfang von WSS-Sendungen, während der ZOOM-Modus auf AUTO (WSS) gestellt ist, wird der am Besten geeignete ZOOM-Modus automatisch ausgewählt, entsprechend dem empfangenen WSS.

### NORMAL:

Zur Anzeige des Normalbildes (Bildseitenverhältnis 4:3) in Originalgröße.



### PANORAMIC:

In diesem Modus werden Bilder mit normalem Bildseitenverhältnis (4:3) so verbreitert, dass sie den Bildschirm ausfüllen, ohne dass das Bild unnatürlich wirkt.



- Der obere und untere Bildrand wird dabei leicht abgeschnitten.

### 14:9 ZOOM:

Dieser Modus vergrößert Bilder im Breitbildformat 14:9 so, dass das Bild die oberen und unteren Bildränder berührt.



### 16:9 ZOOM:

Dieser Modus vergrößert Bilder im Breitbildformat 16:9 so, dass der gesamte Bildschirm ausgefüllt wird.

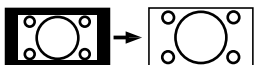

### 16:9 ZOOM UNTERTITEL:

Dieser Modus vergrößert Bilder im Breitbildformat 16:9 so, dass einschließlich der Untertitel der gesamte Bildschirm ausgefüllt wird.



### VOLLBILD:

Dieser Modus verbreitert Bilder mit normalem Seitenverhältnis (4:3) so, dass der Bildschirm ausgefüllt wird.



Benutzen Sie diesen Modus für Bilder mit einem Seitenverhältnis von 16:9, die in das Normalbild-Format (4:3) gebracht wurden, um das ursprüngliche Seitenverhältnis wieder herzustellen.

## ■ Wahl des ZOOM-Modus

### 1 Drücken Sie die Taste **ZOOM** zur Anzeige des Menüs **ZOOM**.

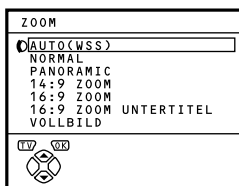

### 2 Drücken Sie die Tasten **▼/▲**, um einen **ZOOM-Modus zu wählen**. Drücken Sie dann die Taste **OK**.

Das Bild wird vergrößert oder komprimiert, und der ZOOM-Modus wird etwa 5 Sekunden lang angezeigt.

- Sie können einen ZOOM-Modus für das Normalbild voreinstellen. Siehe "4:3 AUTO ZOOM" auf Seite 20.

## ■ Einstellen des sichtbaren Bildbereichs

Wenn Untertitel oder der obere (oder untere) Bildrand abgeschnitten werden, stellen Sie den sichtbaren Bildbereich von Hand ein.

### 1 Drücken Sie die Taste **ZOOM**.

Das Menü ZOOM erscheint.

### 2 Drücken Sie die Taste **OK** zur Anzeige des Menüs **ZOOM**.

Die Anzeige leuchtet auf.

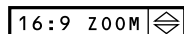

### 3 Drücken Sie die Tasten **▼/▲**, während die Anzeige leuchtet, um den vertikal sichtbaren Bereich einzustellen.

- In den Betriebsarten NORMAL oder VOLLBILD können Sie den sichtbaren Bereich nicht einstellen.

## HYPER SOUND-Funktion

Sie können den Ton mit einem noch stärkeren Raumgefühl genießen.

### Drücken Sie die Taste **Ⓞ** (HYPER SOUND), um die **HYPER SOUND Funktion ein- oder auszuschalten**.

- Die HYPER SOUND Funktion arbeitet nicht korrekt in mono.
- Die HYPER SOUND Funktion kann ebenfalls im SOUND EINSTELLUNG Menü ein- oder ausgeschaltet werden. Für Einzelheiten lesen Sie bitte "HYPER SOUND" auf Seite 21.

## Anzeige der aktuellen Uhrzeit

Sie können die aktuelle Uhrzeit auf dem Bildschirm darstellen lassen.

**Drücken Sie zur Anzeige der aktuellen Uhrzeit die Taste  (Information).**

Wenn Sie die Taste  (Information) drücken, ändert sich die Anzeige wie folgt:

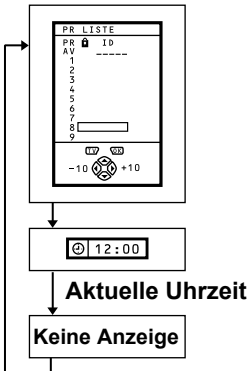

- Dieser Fernseher benutzt die Videotext-Daten zur Einstellung der aktuellen Uhrzeit. So lange der Fernseher nach dem Einschalten noch nicht auf einen Kanal gestellt war, der Videotext sendet, bleibt die Zeitanzeige leer. Um die aktuelle Zeit zu erfahren, wählen Sie einen Sender mit Videotext. Die Zeit wird weiterhin angezeigt, so lange Sie das Gerät nicht ausschalten, auch dann, wenn Sie andere Sender wählen.
- Beim Betrachten von Videos ist die angezeigte aktuelle Uhrzeit gelegentlich nicht korrekt.

## Sofortige Rückkehr zum Fernsehkanal

Sie können immer auf einen TV-Kanal umschalten.

**Drücken Sie die Taste **TV**.**

Das Gerät schaltet in den Empfangsmodus, und es erscheint der eingestellte Sender.

## Bedienung eines Videorekorders (VCR) oder DVD-Spielers von JVC

Sie können einen Videorekorder oder DVD-Spieler von JVC fernbedienen. Wenn Sie eine Taste mit dem gleichen Symbol wie auf der geräteeigenen Fernbedienung drücken, wird die entsprechende Funktion ausgelöst.

**1 Stellen Sie den Schalter VCR  DVD auf eine der Positionen VCR oder DVD.**

**VCR:**

Wenn Sie den Videorekorder bedienen, stellen Sie den Schalter auf die Position VCR.

**DVD:**

Wenn Sie den DVD-Spieler bedienen, stellen Sie den Schalter auf die Position DVD.

**2 Drücken Sie die Steuertaste VCR/DVD, um Ihren VCR (Videorekorder) oder DVD-Spieler zu bedienen.**

- Bei Geräten anderer Hersteller als JVC kann diese Funktion nicht benutzt werden.
- Auch dann, wenn Ihr Gerät von JVC hergestellt wurde, kann es je nach Gerät sein, dass einige oder gar keine der Tasten funktionieren.
- Sie können mit den Tasten  $\vee/\wedge$  einen Sender auswählen; der Videorekorder empfängt oder wählt das Kapitel (Chapter) aus, das der DVD-Spieler wiedergibt.
- Bei einigen DVD-Spieler-Modellen werden die Tasten  $\vee/\wedge$  sowohl für schnellen Vor-/Rücklauf als auch zur Wahl des Kapitels verwendet. In diesem Fall funktionieren die Tasten  $\blacktriangleleft/\blacktriangleright$  nicht.

# Videotext-Funktion

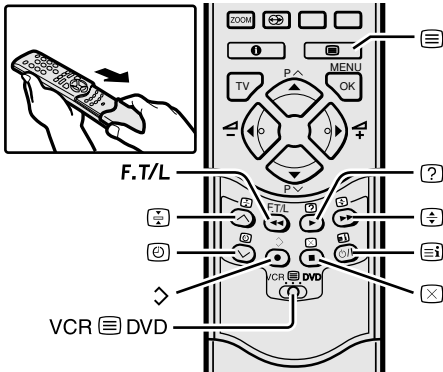

## Allgemeine Bedienung

Sie können drei Arten von Videotext-Sendungen empfangen: FLOF (Fasttext), TOP und WST.

### 1 Wählen Sie einen Sender, der Videotext sendet.

### 2 Stellen Sie den Schalter VCR DVD auf die Position (Text).



### 3 Drücken Sie die Taste (Text), um den Videotext anzuzeigen.

Wenn Sie die Taste (Text) drücken, wird der Modus wie folgt umgeschaltet:

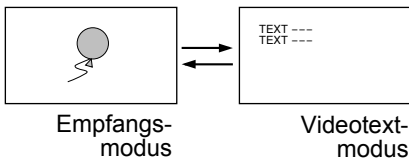

### 4 Wählen Sie eine Videotext-Seite, indem Sie die Tasten , die Ziffern- oder die Farbtasten drücken.

#### Zurückschalten auf Fernsehempfang:

Drücken Sie die Taste **TV** oder (Text).

- Wenn Sie beim Empfang von Videotext auf Probleme stoßen, wenden Sie sich an Ihren Händler oder an den betreffenden Sender.
- Die ZOOM-Funktion funktioniert im TV- und Videotext- oder im Videotext-Modus nicht.
- Die Menübedienung ist nicht möglich, wenn Sie Videotext sehen.
- Die angezeigte Sprache hängt von dem im LAND-Menü eingestellten Land ab. Wenn Zeichen auf einer Videotext-Seite nicht richtig dargestellt werden, wählen Sie für die LAND-Einstellung ein anderes Land aus. Ausführliche Informationen siehe "Ändern der LAND-Einstellung" auf Seite 33.

## Verwendung des Listenmodus

Sie können die Nummern Ihrer bevorzugten Videotext-Seiten abspeichern und mit den Farbtasten abrufen.

### ■ Speichern der Seitennummern:

#### 1 Drücken Sie die Taste **F.T/L**, um den Listenmodus zu aktivieren.

Die gespeicherten Seitennummern erscheinen unten auf dem Bildschirm.

#### 2 Drücken Sie eine Farbtaste, um eine Position zu wählen. Drücken Sie dann die Zifferntasten, um die Seitennummer einzugeben.

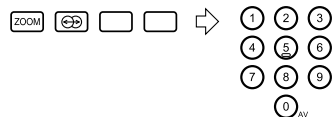

#### 3 Drücken und halten Sie die Taste (Speichern).

Die vier Seitennummern blinken weiß, um anzuzeigen, dass diese gespeichert wurden.

## ■ Aufrufen einer gespeicherten Seite:

- 1 Drücken Sie die Taste **F.T/L**, um den Listenmodus zu aktivieren.
- 2 Drücken Sie eine der Farbtasten, der eine Seite zugeordnet wurde.



### Listenmodus verlassen:

Drücken Sie die Taste **F.T/L** erneut.

## Halten

Sie können eine Videotext-Seite beliebig lange auf dem Bildschirm halten, auch dann, wenn weitere Videotext-Seiten empfangen werden.

### Drücken Sie die Taste **⊞** (Halten).

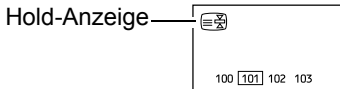

### Halten abbrechen:

Drücken Sie die Taste **⊞** (Halten) erneut.

## Unter-Seiten

Einige Videotext-Seiten haben Unter-Seiten, die automatisch angezeigt werden. Sie können Unter-Seiten beliebig halten bzw. jederzeit betrachten.

- 1 Drücken Sie die Taste **Ⓜ** (Unter-Seiten), um die Unter-Seiten-Funktion aufzurufen.
- 2 Geben Sie mit den Zifferntasten eine Unter-Seitennummer ein.
  - Dritte Unter-Seite → drücken Sie **0, 0, 0** und **3**.

### Unter-Seiten-Funktion abbrechen:

Drücken Sie erneut die Taste **Ⓜ** (Unter-Seiten).

Sie können eine Unter-Seite auch anwählen, indem Sie die rote oder die grüne Taste drücken.

## Aufdecken

Einige Videotext-Seiten enthalten versteckten Text (zum Beispiel die Antworten in einem Quiz). Sie können den versteckten Text aufdecken.

Mit jedem Druck auf die Taste **?** (Aufdecken) wird der Text verborgen oder aufgedeckt.

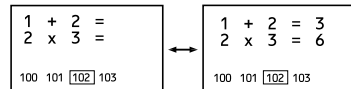

## Größe

Sie können die Höhe der Videotext-Schrift verdoppeln.

Drücken Sie die Taste **Ⓢ** (Größe).

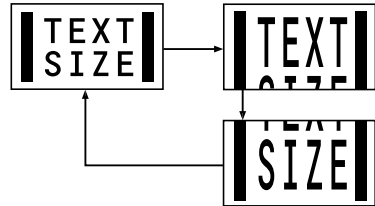

---

## Inhalt

---

Sie können jederzeit zur Inhalts-Seite wechseln.

---

**Drücken Sie die Taste  (Inhalt).**

**FLOF (Fasttext)/TOP/WST:**

Schaltet zurück auf Seite 100 oder eine zuvor angegebene Seite.

**Listenmodus:**

Kehrt zu der Seitennummer zurück, die unten links im Bild eingeblendet ist.

---

## Abbrechen

---

Sie können nach einer Videotext-Seite suchen lassen, während Sie fernsehen.

---

**1 Drücken Sie die Zifferntasten zur Eingabe der Seitennummer, oder drücken Sie eine der Farbtasten.**

Das Gerät sucht nach der Videotext-Seite.

---

**2 Drücken Sie die Taste  (Abbrechen).**

Das Fernsehprogramm erscheint. Sobald das Gerät die gewünschte Seite gefunden hat, erscheint die Seitennummer oben links im Bildschirm.

---

**3 Drücken Sie  (Abbrechen), um zum Videotext zu schalten, sobald die Seitennummer angezeigt wird.**

- Mit der Taste  (Abbrechen) können Sie nicht zurück in den Empfangsmodus schalten. Anstelle des Videotextes wird vorübergehend ein Fernsehsender angezeigt.



# Bedienung per On-Screen-Menü

Dieses Gerät hat viele Funktionen, die per Menü bedient werden. Um alle Funktionen Ihres Fernsehers nutzen zu können, sollten Sie die grundsätzliche Menübedienung sicher beherrschen.

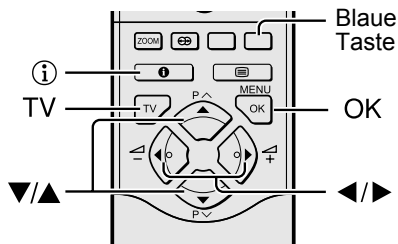

- 2 Wählen Sie mit den Tasten ▼/▲ einen Menüpunkt und drücken Sie anschließend die Taste OK.**

Das Menü erscheint.

**Rückkehr zum jeweils zuletzt gewählten Menü:**

Drücken Sie die Taste **i** (Information).

**Sofortiges Verlassen eines Menüs:**

Drücken Sie die Taste **TV**.

- 3 Wählen Sie mit den Tasten ▼/▲ eine Funktion aus.**

- Näheres über die Funktionen in den Menüs erfahren Sie auf den folgenden Seiten.

## Allgemeine Bedienung

- 1 Drücken Sie die Taste OK zur Anzeige von MENUE (Hauptmenü).**

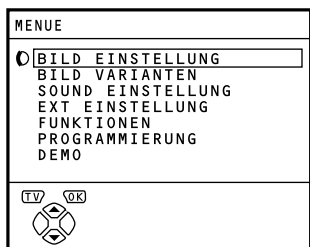

- Die Anzeige unten in jedem Menü stellt eine Taste auf der Fernbedienung dar, die Sie zur Bedienung der ausgewählten Funktion benutzen können.

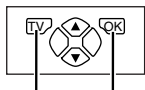

**TV-Taste**    **OK-Taste**

- 4 Drücken Sie die Tasten ◀/▶, um die Parameter dieser Funktion zu erreichen.**

- Wenn Sie eine Funktion bedienen möchten, bei der nur der Name erscheint, befolgen Sie die Anweisungen auf den folgenden Seiten.
- Die Anzeige unten in jedem Menü stellt eine Taste auf der Fernbedienung dar, die Sie zur Bedienung der ausgewählten Funktion benutzen können.

- 5 Drücken Sie die Taste OK, um die Einstellung abzuschließen.**

Das Menü verschwindet.

- Beim Fernsehen im NTSC-System erscheinen die Menüs in etwa der Hälfte ihrer normalen vertikalen Größe.

Wenn auf dem Bildschirm ein Menü angezeigt wird, kann es passieren, dass der ZOOM-Modus automatisch auf VOLLBILD geändert wird. Dies ist keine Fehlfunktion. Wenn das Menü verschwindet, kehrt der ZOOM-Modus zur vorherigen ZOOM-Einstellung zurück.

## BILD EINSTELLUNG

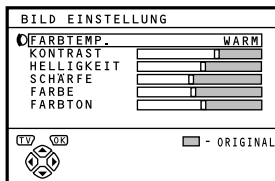

### ■ FARBTEMP.

Sie können einen von drei FARBTEMP.-Modi (drei verschiedene Bildeinstellungen) auswählen, so dass sich das Bild automatisch einstellt.

#### **KÜHL:**

Eine kühle, weiße Farbbasis mit einer Anhebung der Farbintensität und des Kontrastes, wodurch ein lebendigeres Bild erzeugt wird.

#### **WARM:**

Eine warme, rot-orange Farbbasis, die die richtige Farbintensität und den besten Kontrast für Spielfilme einstellt.

#### **NORMAL:**

Eine neutrale, weiße Farbbasis mit natürlichen Farben und normalem Kontrast.

### ■ Bildeinstellung

Sie können die Bildeinstellungen jedes der FARBTEMP.-Modi beliebig einstellen.

#### **KONTRAST**

Hier können Sie den Bildkontrast einstellen.

◀ : geringer

▶ : stärker

#### **HELLIGKEIT**

Hier können Sie die Bildhelligkeit einstellen.

◀ : dunkler

▶ : heller

#### **SCHÄRFE**

Hier können Sie die Bildschärfe einstellen.

◀ : weicher

▶ : schärfer

#### **FARBE**

Hier können Sie den Farbkontrast einstellen.

◀ : schwächer

▶ : kräftiger

### FARBTON

Hier können Sie die Farbbalance einstellen.

◀ : rötlich

▶ : grünlich

- Sie können die FARBTON-Einstellung nur ändern, wenn die Bildnorm auf NTSC 3.58 oder NTSC 4.43 eingestellt ist. (Siehe "Technische Daten" auf Seite 42.)

### Aufrufen der Voreinstellungen jedes der FARBTEMP.-Modi:

Drücken Sie die blaue Taste.

- Die Bildeinstellungen des momentan gewählten FARBTEMP.-Modus (die Farbtemperatur) werden auf die Standardwerte zurückgesetzt und wieder im FARBTEMP.-Modus gespeichert.

## BILD VARIANTEN

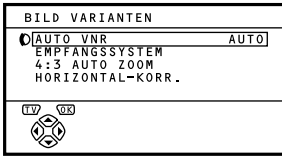

### AUTO VNR

VNR steht für "Video Noise Reduction" (Bildrauschunterdrückung).

#### AUTO:

Diese Betriebsart reduziert jegliches "Rauschen" (Störungen oder "Schnee") im aktuellen Bild. Die Funktion stellt auch die optimale Bildschärfe ein (SCHÄRFE).

#### MIN:

Die AUTO VNR-Funktion ist außer Betrieb. Wenn Sie den Modus auf AUTO stellen, aber finden, daß die Schärfe des Originalbildes nicht optimal wiedergegeben wird, schalten Sie auf MIN um. Das Restrauschen im Originalbild kann dadurch jedoch verstärkt werden.

#### MAX:

In dieser Einstellung wird das Rauschen immer maximal unterdrückt, unabhängig davon, welche Qualität das Bild aufweist. Wenn Sie AUTO gewählt haben, aber trotzdem noch Bildrauschen vorhanden ist, schalten Sie auf MAX um. Dies kann allerdings die Bildschärfe beeinträchtigen.

### EMPFANGSSYSTEM

Die Fernsehnorm (bzw. das Farbsystem) wird automatisch gewählt. Wenn das Bild jedoch nicht klar ist, oder keine Farbe erscheint, wählen Sie die Fernsehnorm von Hand.

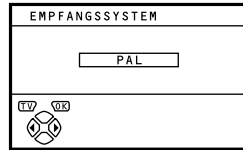

**1 Wählen Sie EMPFANGSSYSTEM und drücken Sie dann die Taste OK.**

**2 Wählen Sie mit den Tasten ◀/▶ die richtige Fernsehnorm. Drücken Sie dann die Taste OK.**

#### PAL:

PAL-System

#### SECAM:

SECAM-System

#### NTSC 3.58:

NTSC 3.58-MHz-System

#### NTSC 4.43:

NTSC 4.43-MHz-System

#### AUTO:

Diese Funktion erkennt die Fernsehnorm anhand des Eingangssignals. Die PR 0 (AV)-Funktion können Sie nur benutzen, wenn Sie einen Sender empfangen (EXT), oder das Signal von einem AUTO-Eingang betrachten.

- Bei schlechter Signalqualität funktioniert AUTO eventuell nicht richtig. Wenn das Bild im Modus AUTO nicht in Ordnung ist, wählen Sie ein anderes Farbsystem von Hand.
- In den Programmnummern PR 0 (AV) bis PR 99 können Sie NTSC 3.58 oder NTSC 4.43 nicht wählen.

## ■ 4:3 AUTO ZOOM

Für das Normalbild (Seitenverhältnis 4:3) können Sie eine von drei ZOOM-Betriebsarten wählen, NORMAL, PANORAMIC oder 14:9 ZOOM.

- 1 Wählen Sie 4:3 AUTO ZOOM und drücken Sie dann die Taste OK.

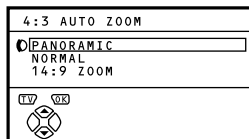

- 2 Drücken Sie die Tasten ▼/▲, um einen ZOOM-Modus zu wählen.

## ■ HORIZONTAL-KORR.

Es kann passieren, dass das Erdmagnetfeld die Bildgeometrie stört. Für diesen Fall können Sie die Bildgeometrie korrigieren.

- 1 Drücken Sie die Tasten ▼/▲, um die HORIZONTAL-KORR. zu wählen. Drücken Sie dann die Taste OK.

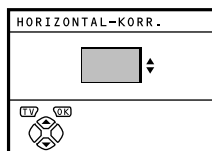

- 2 Drücken Sie die Tasten ▼/▲, bis das Bild gerade ist. Drücken Sie dann die Taste OK.

## SOUND EINSTELLUNG

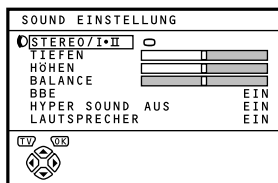

## ■ STEREO / I • II

Wenn Sie eine zweisprachige Sendung (Zweikanalton) sehen, können Sie den Ton von Kanal I (Sub I) oder Kanal II (Sub II) auswählen. Wenn die Stereosendung einen schlechten Tonempfang aufweist, können Sie von Stereo auf Mono umschalten, so daß der Ton monaural, aber in besserer Qualität empfangen wird.

⊙ : Stereoton

○ : Mono-Ton

I : Zweisprachig I (sub I)

II : Zweisprachig II (sub II)

- Der wählbare Tonmodus hängt vom Fernsehprogramm ab.
- Diese Funktion arbeitet nicht in den Modi EXT. Die Funktion erscheint nicht im Menü SOUND EINSTELLUNG.

## ■ Toneinstellungen

Sie können den Ton nach Ihrem Wunsch einstellen.

### TIEFEN

Hier können Sie die Bässe einstellen.

◀ : weniger

▶ : mehr

### HÖHEN

Hier können Sie die Höhen einstellen.

◀ : weniger

▶ : mehr

### BALANCE

Sie können das Lautstärkeverhältnis zwischen linkem und rechtem Lautsprecher einstellen.

◀ : Erhöht die Lautstärke des linken Lautsprechers.

▶ : Erhöht die Lautstärke des rechten Lautsprechers.

## ■ BBE

Mit der Funktion BBE können Sie einen besonders originalgetreuen Klang genießen.

### **EIN:**

Diese Funktion ist eingeschaltet.

### **AUS:**

Diese Funktion ist ausgeschaltet.

---

Lizenziert durch BBE Sound, Inc. BBE ist ein eingetragenes Warenzeichen der BBE Sound, Inc.

---

## ■ HYPER SOUND

Sie können den Ton mit einem noch stärkeren Raumgefühl genießen.

### **EIN:**

Diese Funktion ist eingeschaltet.

### **AUS:**

Diese Funktion ist ausgeschaltet. Das Menü verschwindet.

- 
- Die HYPER SOUND Funktion arbeitet nicht korrekt in mono.
  - Sie können die HYPER SOUND Funktion mit einem einzigen Tastendruck ein- und ausschalten. Für Einzelheiten lesen Sie bitte "HYPER SOUND-Funktion" auf Seite 12.
- 

## ■ LAUTSPRECHER

Sie können die Tonausgabe der TV-Lautsprecher abschalten. Dies ist beispielsweise sinnvoll, wenn ein Audiosystem als Ersatz für die TV-Lautsprecher angeschlossen ist.

### **EIN:**

Die Lautsprecher des Fernsehers sind eingeschaltet.

### **AUS:**

Die Lautsprecher des Fernsehers sind ausgeschaltet.

- 
- Mit den Tasten ◀/▶ auf der Fernbedienung und den Tasten  (Lautstärke) vorne am Gerät können Sie die Lautstärke für jeden Lautsprecher gleichzeitig einstellen.
  - Eine zu hohe Lautstärke der Verstärker kann die Frontlautsprecher beschädigen.
-

## EXT EINSTELLUNG

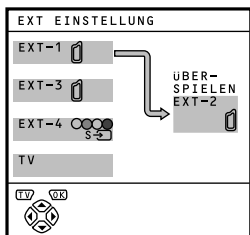

### ■ S (S-VIDEO-Eingang)

Wenn Sie ein Gerät anschließen (z. B. einen S-VHS-Videorekorder), der ein S-VIDEO-Signal (Y/C-Signal) ausgeben kann, können Sie die hochwertige Bildqualität des S-VIDEO-Signals (Y/C-Signal) genießen.

#### Vorbereitung:

- Lesen Sie zuerst die Anleitung des Gerätes und den Abschnitt "Zusätzliche Vorbereitungen" auf Seite 35, damit Sie das Gerät richtig an Ihrem Fernseher anschließen können. Lesen Sie dann in der Anleitung des anderen Gerätes nach, um dort einzustellen, dass ein S-VIDEO-Signal (Y/C-Signal) ausgegeben wird.
- Stellen Sie nicht den S (S-VIDEO-Eingang) auf einen EXT-Eingang, an dem ein Gerät angeschlossen ist, das kein S-VIDEO-Signal (Y/C-Signal) ausgeben kann. Wenn dies falsch eingestellt ist, erscheint kein Bild.

**1 Wählen Sie eine der EXT-Buchsen aus.**

**2 Drücken Sie die gelbe Taste und wählen Sie einen S (S-VIDEO-Eingang). Drücken Sie dann die Taste OK.**

Das Symbol S (S-VIDEO-Eingang) wird angezeigt. Sie können jetzt ein S-VIDEO-Signal (Y/C-Signal) anstelle des normalen Videosignals (Composite) betrachten.

### Für Abbruch der Funktion S (S-VIDEO-Eingang):

Drücken Sie die gelbe Taste, so dass das Symbol S (S-VIDEO-Eingang) verschwindet. Der Eingang ist jetzt wieder auf das normale Videosignal (Composite) eingestellt.

- Der Eingang EXT-1 unterstützt kein S-VIDEO-Signal (Y/C-Signal), und Sie können nicht S (S-VIDEO-Eingang) für EXT-1 einstellen.
- Wenn Sie den S (S-VIDEO-Eingang) umschalten, schaltet der Anfangsbuchstabe von "E" auf "S" um. "E2" wird zum Beispiel zu "S2".
- Auch ein Gerät, das ein S-VIDEO-Signal (Y/C-Signal) senden kann, gibt eventuell ein gewöhnliches Videosignal (Composite) aus, je nachdem, wie es eingestellt ist. Wenn kein Bild erscheint, da die Einstellung S (S-VIDEO-Eingang) gewählt wurde, lesen Sie in der Anleitung des betreffenden Geräts, wie Sie die Einstellung ändern können.

## ■ ID LISTE

Sie können die EXT-Eingänge je nach angeschlossenem Gerät benennen. Bei der Vergabe eines Namens für einen EXT-Anschluss erscheint die EXT-Anschlussnummer und der Name am Bildschirm.

**1 Wählen Sie eine der EXT-Buchsen aus.**

**2 Drücken Sie die blaue Taste, so dass die Namensliste angezeigt wird (ID LISTE).**

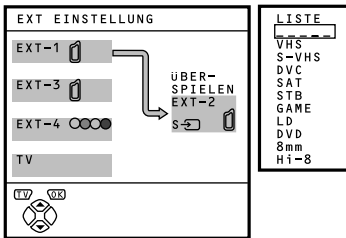

**3 Wählen Sie mit den Tasten ▼/▲ einen Namen aus. Drücken Sie dann die Taste OK.**

Die ID LISTE verschwindet, und der Name wird dem EXT-Eingang zugeordnet.

- Sie können keinen Namen für einen EXT-Eingang vergeben, der nicht in der Liste auftaucht (ID LISTE).

### Löschen eines gespeicherten EXT-Eingangsnamens:

Wählen Sie ein Leerzeichen.

**4 Drücken Sie die Taste OK, um die Einstellung abzuschließen.**

## ■ ÜBERSPIELEN

Sie können eine Signalquelle an der Buchse EXT-2 ausgeben.

Sie können ein beliebiges Ausgangssignal eines der Geräte an den EXT-Eingängen auswählen, oder Bild und Ton eines Fernsehkanals, und diese Signale an der Buchse EXT-2 ausgeben.

**1 Drücken Sie die Tasten ◀/▶, um den Pfeil im Menü zu wählen.**

**2 Drücken Sie die Tasten ▼/▲, um eine der Buchsen EXT oder TV zu wählen.**

**Drücken Sie dann die Taste OK.**

Der Pfeil im Menü stellt den Signalfluss dar. Das linke Ende des Pfeils gibt einen Signalquellen-Ausgang für die Buchse EXT-2 an.

### EXT-1/EXT-3/EXT-4:

Das Ausgangssignal eines Gerätes, das an der EXT-Buchse angeschlossen ist, durchläuft den Fernseher und wird an der Buchse EXT-2 ausgegeben.

### TV:

Bild und Ton des momentan gewählten Fernsehkanals werden an der Buchse EXT-2 ausgegeben.

- Während der Überspielung lässt sich das Gerät nicht ausschalten. Wenn Sie das Gerät auf andere Weise ausschalten, wird auch die Signalverbindung zur Buchse EXT-2 getrennt.
- Wenn Sie eine EXT-Buchse als Ausgang wählen, können Sie eine Sendung oder ein Signal von einem EXT-Eingang anschauen, während Sie die Signale des EXT-Eingangs auf einem Videorekorder aufnehmen, der am Ausgang EXT-2 angeschlossen ist.
- Die RGB-Signale von Spielkonsolen können nicht ausgegeben werden. Videotext kann nicht ausgegeben werden.

## FUNKTIONEN

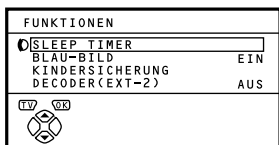

### ■ SLEEP TIMER

Sie können den Fernseher so einstellen, dass er sich nach einer bestimmten Zeit automatisch ausschaltet.

#### 1 Wählen Sie SLEEP TIMER und drücken Sie dann die Taste OK.

Das Untermenü der Funktion SLEEP TIMER erscheint.

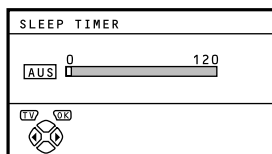

#### 2 Stellen Sie mit den Tasten ◀/▶ die Zeitdauer ein.

Drücken Sie dann die Taste OK.

Sie können maximal 120 Minuten (2 Stunden) einstellen, in Schritten von 10 Minuten.

- Eine Minute, bevor die Funktion SLEEP TIMER das Gerät ausschaltet, erscheint "GUTE NACHT!".
- Mit der Funktion SLEEP TIMER kann nicht der Hauptschalter des Gerätes ausgeschaltet werden.
- Bei aktivierter SLEEP TIMER-Funktion können Sie das Untermenü der SLEEP TIMER-Funktion zur Bestätigung/Änderung der Restzeit für den SLEEP TIMER erneut anzeigen. Drücken Sie die Taste **OK**, um das Menü nach Ablesen und/oder Ändern der Restzeit zu verlassen.

#### Für Abbruch der SLEEP TIMER Funktion:

Stellen Sie mit der Taste ◀ die Zeitdauer "AUS" ein.

### ■ BLAU-BILD

Sie können das Gerät so einstellen, dass es automatisch auf einen blauen Hintergrund umschaltet und den Ton stummschaltet, wenn nur ein schwaches oder überhaupt kein Signal vorhanden ist, oder wenn kein Signal vom externen Gerät ausgegeben wird.

#### EIN:

Diese Funktion ist eingeschaltet.

#### AUS:

Diese Funktion ist ausgeschaltet.

### ■ KINDERSICHERUNG

Für Sender, die Ihre Kinder nicht sehen sollen, können Sie die Funktion KINDERSICHERUNG benutzen, um den Kanal zu sperren. Wählt ein Kind einen Programmplatz (PR) aus, auf dem ein gesperrter Kanal gespeichert ist, wird der Bildschirm blau, zeigt (KINDERSICHERUNG) an, und es ist kein TV-Signal zu sehen. Wenn nicht mit einer besonderen Bedienung eine voreingestellte ID-Nummer eingegeben wird, lässt sich die Sicherung nicht umgehen, so dass Ihre Kinder das Programm nicht zu sehen bekommen.

#### Einstellen der Funktion KINDERSICHERUNG

#### 1 Wählen Sie KINDERSICHERUNG und drücken Sie dann die Taste 0 (AV).

"GEHEIM CODE" (ID-Nummer einstellen) erscheint.

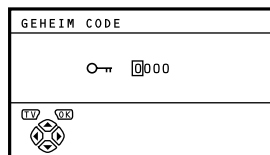

#### 2 Geben Sie eine beliebige ID-Nummer ein.

1 Drücken Sie die Tasten ▼/▲, um eine Nummer auszuwählen.

2 Bewegen Sie den Cursor mit den Tasten ◀/▶.



**3 Drücken Sie die Taste OK.**

Das Untermenü der Funktion KINDERSICHERUNG erscheint.

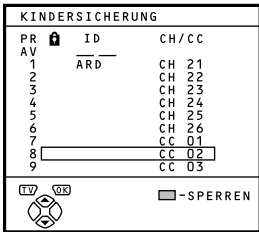
**4 Wählen Sie mit den Tasten ▼/▲ einen Fernsehkanal.**

Mit jedem Druck auf die Tasten ▼/▲ ändert sich die Programmnummer (PR) und das Bild des Senders mit dieser Programmnummer (PR) wird angezeigt.

**5 Drücken Sie die blaue Taste und stellen Sie die KINDERSICHERUNG-Funktion ein. Drücken Sie dann die Taste OK.**

🔒 (KINDERSICHERUNG) erscheint, und der Kanal ist gesperrt.

**Rücksetzen der KINDERSICHERUNG-Funktion:**

Drücken Sie die blaue Taste nochmals. 🔒 (KINDERSICHERUNG) verschwindet.

Um das einfache Zurücksetzen der KINDERSICHERUNG-Funktion zu verhindern, verschwindet das Menü nach Anwahl der KINDERSICHERUNG-Funktion und Drücken der Taste **OK** wie bei der normalen Menübedienung.

**Betrachten eines gesperrten Fernsehkanals****1 Wählen Sie mit den Zifferntasten oder (PR LISTE) eine Programmnummer (PR), deren Kanal gesperrt ist.**

Der Bildschirm wird blau und 🔒 (KINDERSICHERUNG) angezeigt. Der Sender ist nicht zu sehen.

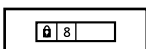
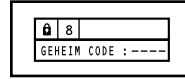
**2 Drücken Sie die Taste ⓘ (Information) zur Anzeige von "GEHEIM CODE" (GEHEIM CODE-Eingabebildschirm).****3 Geben Sie Ihre ID-Nummer mit den Zifferntasten ein.**

Die Sperrung wird vorübergehend aufgehoben, und Bild und Ton sind freigeschaltet.

**Wenn Sie die ID-Nummer vergessen haben:**

Führen Sie Schritt 1 von "Einstellen der Funktion KINDERSICHERUNG" aus. Nachdem Sie die ID-Nummer bestätigt haben, drücken Sie die Taste **TV** zum Verlassen des Menüs.

- Wenn Sie die Sperrung vorübergehend aufheben, bedeutet das nicht, dass die KINDERSICHERUNG-Funktion ausgeschaltet wird. Beim nächsten Versuch, diesen Kanal zu sehen, ist die Sperrung wieder aktiv.
- Um die KINDERSICHERUNG-Funktion auszuschalten, müssen Sie die Bedienungsschritte unter "Einstellen der KINDERSICHERUNG-Funktion" wiederholen.
- Um den einfachen Aufruf von Programmnummern (PR) mit gesperrten Kanälen zu verhindern, wurde die Programmnummer (PR) so eingestellt, dass sie nicht über die Tasten ▼/▲ oder die Bedienungstasten am Fernseher aufgerufen werden kann.
- Um das einfache Zurücksetzen der Sperre zu verhindern, ist der "GEHEIM CODE" (GEHEIM CODE-Eingabebildschirm) so eingestellt, daß er nur durch Drücken der Taste ⓘ (Information) aufgerufen werden kann.

## ■ DECODER (EXT-2)

Nur bei Anschluss eines Decoders und einem am Eingang T-V LINK angeschlossenen Videorekorder, der EXT-2-kompatibel ist, können Sie diese Funktion benutzen. Für die Bedienung dieser Funktion lesen Sie bitte "Verwendung der DECODER (EXT-2) - Funktion" auf Seite 34.

## Vorsicht

- Wenn Sie keinen Decoder mit einem T-V LINK-kompatiblen Videorekorder an der Buchse EXT-2 angeschlossen haben, kann die versehentliche Einstellung dieser Funktion auf "EIN" dazu führen, dass Bild und Ton des gewählten Senders nicht mehr ausgegeben werden.

## PROGRAMMIERUNG



## ■ SPRACHE

Aus der Liste der Sprachen im Menü können Sie die Sprache wählen, in denen die Menüs und Dialoge auf dem Bildschirm erscheinen.

### 1 Wählen Sie SPRACHE und drücken Sie dann die Taste OK.

Das Untermenü der Funktion SPRACHE erscheint.

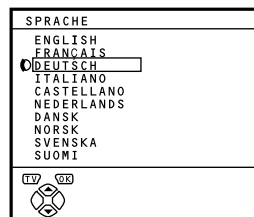

### 2 Drücken Sie die Tasten ◀/▶ und ▼/▲, um eine Sprache zu wählen. Drücken Sie dann die Taste OK.

**■ AUTO**

Mit folgenden Schritten können Sie die Sender, die bei Ihnen einwandfrei zu empfangen sind, automatisch auf den Programmnummern (PR) speichern.

**1 Wählen Sie AUTO. Drücken Sie dann die Taste OK.**

Das Menü LAND erscheint als Untermenü der Funktion AUTO. Es gibt zwei LAND-Menüs. Durch Drücken der gelben Taste wird das LAND-Menü wie folgt umgeschaltet:

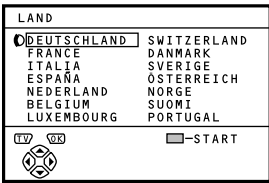

**2 Drücken Sie die Tasten ◀/▶ und ▼/▲, um das Land zu wählen, in dem Sie sich momentan befinden.**

**3 Starten Sie die Funktion AUTO mit der blauen Taste.**

Das Menü AUTO erscheint, und die empfangenen Fernsehkanäle werden automatisch auf die Programmnummern verteilt und gespeichert (PR).

- Um die AUTO-Funktion abzubrechen, drücken Sie die Taste TV.

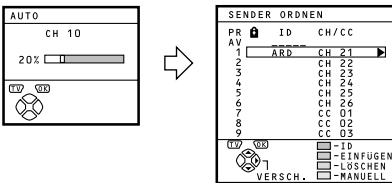

**Sobald die Fernsehkanäle auf den Programmnummern gespeichert sind, (PR), erscheint das Menü SENDER ORDNER.**

- Sie können jetzt mit der Bearbeitung der Programmnummern (PR) in der Funktion SENDER ORDNER/MANUELL fortfahren. Für Einzelheiten lesen Sie bitte "SENDER ORDNER/MANUELL" auf Seite 28.

- Wenn Sie die Funktion SENDER ORDNER/MANUELL nicht benutzen möchten, fahren Sie mit den nächsten Schritten fort.

**4 Drücken Sie die Taste OK zur Anzeige des Menüs T-V LINK.**

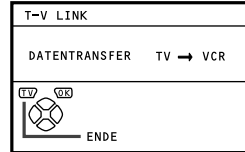

**5 Wenn Sie keinen T-V LINK-kompatiblen Videorekorder angeschlossen haben:**

Drücken Sie die Taste TV, um das Menü T-V LINK zu verlassen.

**Wenn Sie einen T-V LINK-kompatiblen Videorekorder an der Buchse EXT-2 angeschlossen haben:**

Befolgen Sie die Bedienungsschritte unter "Herunterladen der Daten zum Videorekorder" auf Seite 33, um die Programmnummer-Daten zu übertragen (PR).

- Wenn Ihr Fernseher aus dem Sendesignal den Namen des Fernsehsenders lesen kann, speichert er diesen automatisch (ID) unter der Programmnummer (PR), auf der der Kanal gespeichert wurde.
- Wenn der gewünschte Fernsehkanal auf keiner Programmnummer (PR) gespeichert wurde, stellen Sie diesen mit der Funktion MANUELL von Hand ein. Für Einzelheiten lesen Sie bitte "SENDER ORDNER/MANUELL" auf Seite 28.
- Der Fernsehkanal ist nicht unter einer Programmnummer gespeichert PR 0 (AV). Wenn Sie einen Fernsehkanal unter PR 0 (AV) einstellen möchten, stellen Sie diesen mit der Funktion MANUELL von Hand ein. Für Einzelheiten lesen Sie bitte "SENDER ORDNER/MANUELL" auf Seite 28.

## ■ SENDER ORDNEN/MANUELL

Die Funktionen SENDER ORDNEN/ MANUELL sind in zwei Gruppen eingeteilt: Bearbeitung der aktuellen Programmnummern (PR) (SENDER ORDNEN-Funktionen) und manuelle Speicherung von Fernsehkanälen unter einer Programmnummer (PR) (MANUELL-Funktion). Zu den Funktionen im Einzelnen:

### Vorsicht

- Mit den Funktionen VERSCH., LÖSCHEN oder EINFÜGEN überschreiben Sie die momentane Programmnummer-Liste (PR). Dadurch ändern sich auch die Programmnummern (PR) anderer Fernsehkanäle.
- Wenn Sie die Funktion MANUELL bei einem Sender benutzen, der mit der Funktion KINDERSICHERUNG (Kindersicherung) gesperrt wurde, wird KINDERSICHERUNG für diesen Kanal aufgehoben.
- Wenn Sie die Funktion MANUELL bei einem Sender benutzen, bei dem DECODER (EXT-2) auf EIN gestellt ist, wird die DECODER (EXT-2) -Einstellung für diesen Sender auf AUS eingestellt.
- Wenn ein Sender bereits in PR 99 gespeichert wurde, wird der Fernsehkanal durch die Funktion EINFÜGEN gelöscht.

### 1 Wählen Sie SENDER ORDNEN/ MANUELL und drücken Sie dann die Taste OK.

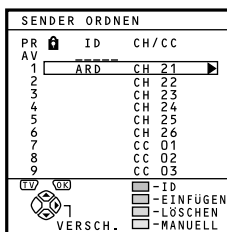

- Als Programmnummer erscheint PR 0, "AV" in der Liste der Programmnummern (PR).
- Die Nummer eines EXT-Anschlusses erscheint nicht in der Liste der Programmnummern (PR).

- Die CH/CC-Nummer gibt es ausschließlich in diesem Fernsehgerät, und sie entspricht der Kanalnummer eines Fernsehkanals. Für die Beziehung zwischen der Kanalnummer und der CH/CC-Nummer lesen Sie bitte "CH/CC-Nummern" auf Seite 37.

### 2 Lesen Sie die Bedienungsschritte der Funktion, die Sie bedienen möchten, und führen Sie die Schritte aus.

#### VERSCH.:

Diese Funktion ändert die Programmnummer (PR) eines Fernsehkanals.

#### ID:

Diese Funktion speichert einen Sendernamen (ID) für einen Fernsehkanal.

#### EINFÜGEN:

Diese Funktion fügt der aktuellen Liste der Programmnummern (PR) anhand der CH/CC-Nummer einen neuen Fernsehkanal hinzu.

- Die EINFÜGEN-Funktion können Sie nicht benutzen, wenn Sie die Kanalnummer eines Fernsehsenders nicht kennen. Benutzen Sie die MANUELL-Funktion, um einen Fernsehkanal unter einer Programmnummer zu speichern (PR).

#### LÖSCHEN:

Diese Funktion löscht einen nicht benötigten Sender.

#### MANUELL:

Mit dieser Funktion speichern Sie einen neuen Fernsehsender von Hand unter einer Programmnummer (PR).

### 3 Drücken Sie die Taste OK, um die Einstellung abzuschließen.

Das Menü T-V LINK erscheint.

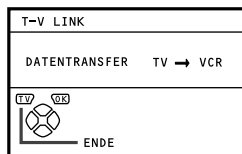

#### 4 Wenn Sie keinen T-V LINK-kompatiblen Videorekorder angeschlossen haben:

Drücken Sie die Taste **TV**, um das Menü T-V LINK zu verlassen.

Das Menü T-V LINK verschwindet, und alle Einstellungen sind abgeschlossen.

#### Wenn Sie einen T-V LINK-kompatiblen Videorekorder an der Buchse EXT-2 angeschlossen haben:

Befolgen Sie die Bedienungsschritte unter "Herunterladen der Daten zum Videorekorder" auf Seite 33, um die Programmnummer-Daten an den Videorekorder zu übertragen (PR).

### VERSCH.

#### 1 Wählen Sie mit den Tasten **▼/▲** einen Fernsehkanal.

Mit jedem Druck auf die Tasten **▼/▲** ändert sich die Programmnummer (PR) und das Bild des Senders mit dieser Programmnummer (PR) wird angezeigt.

#### 2 Drücken Sie die Taste **►**, um die Funktion **VERSCH.** auszulösen.

SENDER ORDNER		
PR	ID	CH/CC
AV	----	
1	ARD	CH 21
2		CH 22
3		CH 23
4		CH 24
5		CH 25
6		CH 26
7		CC 01
8		CC 02
9		CC 03

**SPEICH.**

#### 3 Drücken Sie die Tasten **▼/▲**, um eine neue Programmnummer (PR) zu wählen.

**Für Abbruch der VERSCH. Funktion:**

Drücken Sie die Taste **i** (Information).

#### 4 Drücken Sie die Taste **◀**, um die Programmnummer (PR) eines Fernsehkanals auf eine neue Programmnummer (PR) zu ändern.

### ID

#### 1 Wählen Sie mit den Tasten **▼/▲** einen Fernsehkanal.

Mit jedem Druck auf die Tasten **▼/▲** ändert sich die Programmnummer (PR) und das Bild des Senders mit dieser Programmnummer (PR) wird angezeigt.

#### 2 Drücken Sie die rote Taste, um die ID-Funktion zu starten.

SENDER ORDNER		
PR	ID	CH/CC
AV	----	
1	ARD	CH 21
2		CH 22
3		CH 23
4		CH 24
5		CH 25
6		CH 26
7		CC 01
8		CC 02
9		CC 03

**- LISTE**

#### 3 Wählen Sie mit den Tasten **▼/▲** das erste Zeichen des Kanalnamens (ID), den Sie dem Sender geben möchten.

SENDER ORDNER		
PR	ID	CH/CC
AV	----	
1	ARD	CH 21
2		CH 22
3		CH 23
4		CH 24
5		CH 25
6		CH 26
7	M	CC 01
8		CC 02
9		CC 03

**- LISTE**

#### 4 Drücken Sie die blaue Taste, so dass die Liste der Kanalnamen (ID LISTE) angezeigt wird.

SENDER ORDNER			ID LISTE
PR	ID	CH/CC	
AV	----		M6
1	ARD	CH 21	MBC
2		CH 22	MCM
3		CH 23	MDR
4		CH 24	MTV
5		CH 25	MTV1
6		CH 26	MTV2
7	M6	CC 01	MTV3
8		CC 02	
9		CC 03	

**5 Wählen Sie mit den Tasten ▼/▲ den Kanalnamen (ID).**

**Für Abbruch der ID Funktion:**

Drücken Sie die Taste ⓘ (Information).

**6 Drücken Sie die Taste OK, um den Kanalnamen (ID) für den Fernsehkanal zu speichern.**

- Sie können Ihren eigenen Sendernamen (ID) für einen Fernsehkanal speichern. Wenn Schritt 3 abgeschlossen ist, fahren Sie nicht mit Schritt 4 fort, sondern bewegen mit den Tasten ◀/▶ den Cursor und wählen mit den Tasten ▼/▲ ein Zeichen aus, bis der Name des Senders vollständig eingegeben ist (ID). Drücken Sie dann die Taste OK, um den Sendernamen (ID) für den Fernsehkanal zu speichern.

**EINFÜGEN**

**Vorbereitung:**

- Es wird die CH/CC-Nummer benötigt, die ausschließlich in diesem Fernsehgerät existiert und der Kanalnummer eines Fernsehkanals entspricht. Suchen Sie die entsprechende CH/CC-Nummer in einer Tabelle "CH/CC-Nummern" auf Seite 37. mit den Nummern aller Fernsehkanäle.
- Wenn die Einstellung LAND nicht FRANCE ist, benutzen Sie eine zweistellige CH/CC-Nummer. Wenn LAND auf FRANCE steht, benutzen Sie eine dreistellige CH/CC-Nummer.
- Nur dann, wenn Sie einen Fernsehkanal (SECAM-L-System) eines französischen Senders hinzufügen, achten Sie darauf, dass LAND auf FRANCE steht. Wenn LAND nicht auf FRANCE steht, befolgen Sie die Erklärungen unter "Ändern der LAND-Einstellung" auf Seite 33 zur Änderung der LAND-Einstellung auf FRANCE, und starten Sie dann die Funktion EINFÜGEN.

**1 Drücken Sie die Tasten ▼/▲, um eine Programmnummer (PR) zu wählen, unter der Sie einen neuen Fernsehkanal speichern möchten.**

**2 Drücken Sie die grüne Taste, und starten Sie die Funktion EINFÜGEN.**

SENDER ORDNER		
PR	ID	CH/CC
AV		
1	ARD	CH 21
2		CH 22
3		CH 23
4		CH 24
5		CH 25
6		CH 26
7		CH --
8		CC 01
9		CC 02
LV ⓘ		0-9
CH/CC		

**3 Drücken Sie die Tasten ▼/▲ zur Auswahl von "CC" oder "CH" entsprechend der CH/CC-Nummer des Fernsehkanals.**

**Wenn LAND auf FRANCE eingestellt ist:**

Wählen Sie "CH1", "CH2", "CC1" oder "CC2".

### Für Abbruch der EINFÜGEN-Funktion:

Drücken Sie die Taste **i** (Information).

#### 4 Drücken Sie die Zifferntasten, um die verbleibende CH/CC-Nummer einzugeben.

Das Fernsehgerät schaltet in den Aufzeichnungsmodus.

Wenn die Aufzeichnung beendet ist, erscheint das Bild des Fernsehkanals auf dem Bildschirm.

- Die CH/CC-Nummer gibt die Sendefrequenz des Fernsehsenders an. Wenn das Gerät den Fernsehsender bei der durch die CH/CC-Nummer angezeigten Frequenz nicht erkennen kann erscheint das Bild für "kein Signal".

### LÖSCHEN

#### 1 Wählen Sie mit den Tasten **▼/▲** einen Fernsehkanal.

Mit jedem Druck auf die Tasten **▼/▲** ändert sich die Programmnummer (PR) und das Bild des Senders mit dieser Programmnummer (PR) wird angezeigt.

#### 2 Löschen Sie den Fernsehkanal mit der gelben Taste.

Der Fernsehkanal wird aus der Liste der Programmnummern (PR) gelöscht.

### MANUELL

#### Vorbereitung:

- Nur dann, wenn Sie einen Fernsehkanal (SECAM-L-System) eines französischen Senders hinzufügen, achten Sie darauf, dass LAND auf FRANCE steht. Wenn LAND nicht auf FRANCE steht, befolgen Sie die Erklärungen unter "Ändern der LAND-Einstellung" auf Seite 33 zur Änderung der LAND-Einstellung auf FRANCE, und starten Sie dann die Funktion MANUELL.

#### 1 Drücken Sie die Tasten **▼/▲**, um eine Programmnummer (PR) zu wählen, unter der Sie einen neuen Fernsehkanal speichern möchten.

#### 2 Starten Sie die Funktion MANUELL mit der blauen Taste.

Rechts neben der CH/CC-Nummer erscheint SYSTEM (die Fernsehnorm) des Fernsehkanals.

SENDER ORDNER			
PR	ID	CH / CC	
1	ARD	CH 21	
2		CH 22	
3		CH 23	
4		CH 24	
5		CH 25	
6		CH 26	
7		CC 01 (B/G)	
8		CC 02	
9		CC 03	

(TV)	(SD)	<input type="checkbox"/> -SUCHEN+
		<input type="checkbox"/> -SUCHEN-
		<input type="checkbox"/> -FEIN+
		<input type="checkbox"/> -FEIN-

SYSTEM

#### Für Abbruch der MANUELL Funktion:

Drücken Sie die Taste **i** (Information).

#### 3 Drücken Sie die Taste **▶**, um das SYSTEM (die Fernsehnorm) des zu speichernden Fernsehkanals zu wählen.

#### Fernsehkanal (SECAM-L-System) eines französischen Senders:

Stellen Sie die Funktion SYSTEM auf "L". Wenn diese Funktion nicht auf "L" gestellt ist, können Sie den Fernsehkanal des SECAM-L-Systems nicht empfangen.

#### Andere Fernsehkanäle:

Wenn Sie die Fernsehnorm eines Kanals nicht genau kennen, stellen Sie SYSTEM auf "B/G". Wenn "B/G" nicht richtig ist, führt dies zu falscher Tonwiedergabe, wenn das Gerät einen Fernsehkanal erkennt. Stellen Sie in diesem Fall SYSTEM erneut ein, so daß das Problem nicht fortbesteht.

#### 4 Suchen Sie mit der grünen oder der roten Taste einen Fernsehkanal.

Die Suche stoppt, sobald das Gerät einen Kanal gefunden hat. Daraufhin wird der Fernsehkanal angezeigt.

- 5 Drücken Sie so oft die grüne oder die rote Taste, bis Sie den gewünschten Sender gefunden haben.**

**Bei schlechtem Empfang:**

Drücken Sie die blaue oder die gelbe Taste, um den Kanal feinabzustimmen.

**Wenn bei normalem Fernsehbild der Ton nicht normal erklingt:**

Die Einstellung SYSTEM ist vermutlich falsch. Drücken Sie die Taste ► und wählen Sie ein SYSTEM, bei dem der Ton normal klingt.

- 6 Drücken Sie die Taste OK und speichern Sie den Fernsehkanal unter einer Programmnummer (PR).**

Es erscheint wieder das normale SENDER ORDNERN-Menü.

---

## DEMO

---

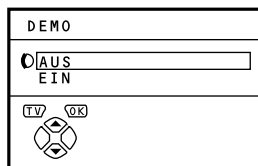

Die DEMO-Funktion führt automatisch einige der Funktionen des Fernsehgerätes vor.

---

**Wählen Sie EIN oder AUS. Drücken Sie dann die Taste OK.**

Die Funktion DEMO ist auf EIN eingestellt, und die Vorführung beginnt.

**Vorführung stoppen:**

Drücken Sie eine der Tasten auf der Fernbedienung.

**Wenn die DEMO-Funktion auf EIN gestellt ist:**

Bei jedem Einschalten des Gerätes startet die Vorführung automatisch. Um dies zu verhindern, führen Sie folgende Schritte aus:

- 1 Rufen Sie wieder das DEMO-Menü auf.**
- 2 Drücken Sie die Tasten ▼/▲, um AUS zu wählen.**
- 3 Drücken Sie die Taste OK, um das Menü DEMO zu verlassen.**



# Zusätzliche Menüfunktionen

## Herunterladen der Daten zum Videorekorder

Sie können die aktuellen Daten aller Programmnummern (PR) mit der Funktion T-V LINK an den Videorekorder senden.

### Vorsicht

- Nur wenn ein T-V LINK-kompatibler Videorekorder an der Buchse EXT-2 angeschlossen ist, ist diese Funktion möglich.
- Nur wenn das Menü T-V LINK angezeigt wird, ist diese Funktion eingeschaltet.

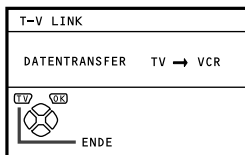

**1 Schalten Sie den Videorekorder ein.**

**2 Drücken Sie die Taste OK.**

Die Datenübertragung beginnt.

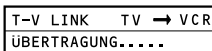

Das T-V LINK-Menü verschwindet, sobald die Übertragung beendet ist.

**Wenn vom Menü T-V LINK auf ein anderes Menü gewechselt wird:**

Die Menübedienung am Fernseher ist nun abgeschlossen, und es erfolgt die rekorderseitige Menübedienung. Lesen Sie die Anleitung Ihres Videorekorders und fahren Sie mit dessen Bedienung fort.

Wenn "FUNKTION NICHT VERFÜGBAR" im T-V LINK-Menü erscheint, achten Sie darauf, dass die folgenden drei Einträge richtig sind, und drücken die Taste **OK**, um die Datenübertragung erneut zu beginnen.

- Wurde ein T-V LINK-kompatibler Videorekorder an der Buchse EXT-2 angeschlossen?
- Ist der Videorekorder eingeschaltet?
- Weist das SCART-Kabel, das den Anschluß EXT-2 mit dem T-V LINK-kompatiblen Videorekorder verbindet, die richtige Verdrahtung auf (voll belegt)?

## Ändern der LAND-Einstellung

Nachdem die Funktion AUTO abgeschlossen ist, können Sie mit der Funktion AUTO das bereits eingestellte Land ändern.

Beim Speichern von Fernsehkanälen für französische Sender (SECAM-L-System) führen Sie folgende Schritte aus, um das Land zu ändern.

**1 Anzeigen des Menüs PROGRAMMIERUNG.**

**Wenn das Menü SENDER ORDNER gerade angezeigt wird:**

Drücken Sie die Taste **i** (Information), um zum Menü PROGRAMMIERUNG zurückzukehren.

**2 Drücken Sie die Tasten ▼/▲, um AUTO zu wählen. Drücken Sie dann die Taste OK.**

Das Menü LAND erscheint als Untermenü der Funktion AUTO. Es gibt zwei LAND-Menüs. Durch Drücken der gelben Taste wird das LAND-Menü wie folgt umgeschaltet:

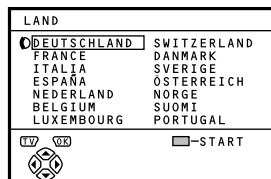

**3 Wählen Sie mit den Tasten ◀/▶ und ▼/▲ ein Land aus.**

**4 Drücken Sie die Taste OK, um die Einstellung abzuschließen.**

Das Menü verschwindet.

**Für die Rückkehr zum PROGRAMMIERUNG-Menü vom LAND-Menü aus:**

Drücken Sie die Taste ⓘ (Information) anstelle der Taste OK.

## Verwendung der DECODER (EXT-2) -Funktion

Wenn Sie einen Decoder anschließen, während am Eingang T-V LINK ein EXT-2-kompatibler Videorekorder angeschlossen ist, müssen Sie die Funktion DECODER (EXT-2) nutzen, um die verschlüsselten Videosignale zu dekodieren.

**1 Schalten Sie den Decoder ein.**

**2 Rufen Sie einen Fernsehkanal auf, den Ihr Decoder dekodieren kann.**

Auch dann, wenn der Decoder funktioniert, erscheint zu diesem Zeitpunkt noch ein verschlüsseltes Bild.

**3 Drücken Sie die Taste OK zur Anzeige des Menüs MENUE.**

Das Menü MENUE erscheint.

**4 Drücken Sie die Tasten ▼/▲, um die FUNKTIONEN zu wählen. Drücken Sie dann die Taste OK.**

Das Menü FUNKTIONEN erscheint.

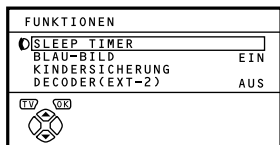

**5 Drücken Sie die Tasten ▼/▲, um den Anschluss DECODER (EXT-2) zu wählen. Drücken Sie dann die Tasten ◀/▶, um EIN zu wählen.**

Das dekodierte Bild erscheint.

**Für Abbruch der DECODER (EXT-2) Funktion:**

Drücken Sie die Tasten ◀/▶, um AUS zu wählen.

**6 Drücken Sie die Taste OK, um die Einstellung abzuschließen.**

Das Menü T-V LINK erscheint.

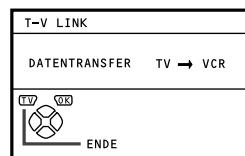

**7 Befolgen Sie die Bedienungsschritte unter "Herunterladen der Daten zum Videorekorder" auf Seite 33, um die Programmnummer-Daten an den Videorekorder zu übertragen (PR).**

**8 Wenn es noch weitere Fernsehkanäle gibt, die Ihr Decoder dekodieren kann, wiederholen Sie Schritte 2 bis 7.**

Wenn aus irgend einem Grund die DECODER (EXT-2) -Funktion auf "EIN" eingestellt wurde, der Kanal jedoch nicht dekodiert werden kann, prüfen Sie Folgendes:

- Wurde der Decoder nach den Anleitungen des Rekorders und des Decoders richtig an den Videorekorder angeschlossen?
- Ist der Decoder eingeschaltet?
- Kann der betreffende Fernsehkanal von Ihrem Decoder entschlüsselt werden?
- Müssen eventuell noch Einstellungen am Videorekorder vorgenommen werden, damit der Decoder richtig verbunden ist? Lesen Sie nochmals in der Anleitung des Videorekorders, ob dieser richtig angeschlossen ist.

# Zusätzliche Vorbereitungen

## Anschluss externer Geräte

Die Geräte unter Beachtung der folgenden Anschlussdiagramme an das Fernsehgerät anschließen.

### Bevor Sie Verbindungen herstellen:

- Lesen Sie die Anleitungen aller beteiligten Geräte. Abhängig von den Geräten unterscheidet sich die Anschlussmethode von den gezeigten Lösungen. Zusätzlich ist es eventuell erforderlich, Einstellungen an den Geräten zu ändern, um eine einwandfreie Funktion zu gewährleisten.
- Schalten Sie alle Geräte einschließlich des Fernsehers aus.
- Im Abschnitt "Technische Daten" auf Seite 42 erfahren Sie Einzelheiten zu den EXT-Anschlüssen. Wenn Sie ein Gerät anschließen, das im folgenden Anschlussdiagramm nicht aufgeführt ist, schauen Sie in der Tabelle nach, um den am besten geeigneten EXT-Anschluss zu ermitteln.
- Beachten Sie, daß die Anschlusskabel nicht mitgeliefert werden.

- ① Videorekorder (Composite-Signal)
- ② Videorekorder (Composite/S-VIDEO-Signal)
- ③ T-V LINK-kompatibler Videorekorder (Composite-/S-VIDEO-Signal)
- ④ Decoder
- ⑤ DVD-Spieler (Composite-/S-VIDEO-Signal)
- ⑥ DVD-Spieler (Composite-/RGB-Signal)
- ⑦ Spielekonsole (Composite/RGB-Signal)
- ⑧ Spielekonsole (Composite/S-VIDEO-Signal)
- ⑨ Kopfhörer
- ⑩ Camcorder (Composite/S-VIDEO-Signal)
- ⑪ SCART-Kabel
- ⑫ Audiokabel
- ⑬ Videokabel
- ⑭ S-VIDEO-Kabel

Rückseite des Fernsehgeräts

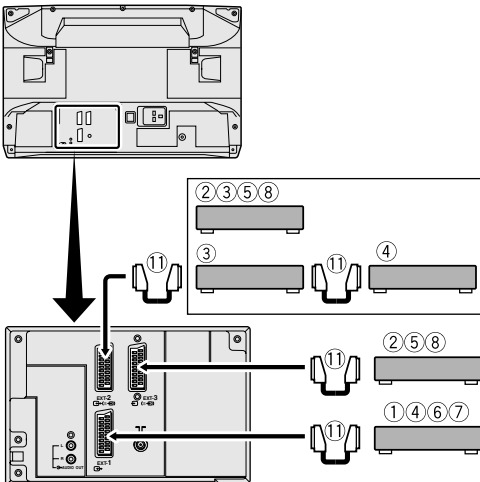

Hinter der Abdeckung

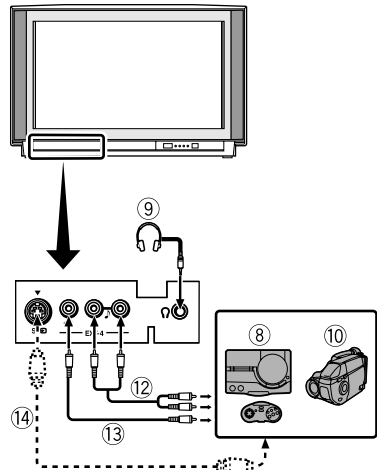

■ **Geräte, die das S-VIDEO-Signal (Y/C-Signal) z. B. von einem Videorekorder S-VHS ausgeben können.**

Schließen Sie das Gerät an einen EXT-Anschluss (mit Ausnahme des EXT-1-Anschlusses) an.

Sie können ein Video-Eingangssignal aus dem S-VIDEO-Signal (Y/C-Signal) und dem normalen Videosignal (Composite Video) auswählen. Für Einzelheiten zum Betrieb des Gerätes lesen Sie bitte "S (S-VIDEO-Eingang)" auf Seite 22.

■ **T-V LINK-kompatibler Videorekorder**

Achten Sie darauf, den T-V LINK-kompatiblen Videorekorder an der Buchse EXT-2 anzuschließen. Wenn Sie dies nicht tun, T-V LINK funktioniert der Rekorder nicht richtig.

- Achten Sie beim Anschluss eines T-V LINK-kompatiblen Videorekorders an der Buchse EXT-2 darauf, dass der Decoder an den Rekorder angeschlossen wird. Wenn nicht, arbeitet die T-V LINK-Funktion nicht richtig. Nachdem Sie die Fernsehkanäle auf Programmnummern (PR) gespeichert haben, stellen Sie die Funktion DECODER (EXT-2) bei der Programmnummer (PR) auf EIN, so dass ein verschlüsselter Kanal entschlüsselt wird. Näheres zur Bedienung erfahren Sie unter "Verwendung der DECODER (EXT-2) -Funktion" auf Seite 34.

■ **Anschluss von Kopfhörern**

Schließen Sie ein Paar Kopfhörer mit Miniklinkenstecker (3,5 mm Durchmesser) an der Kopfhörerbuchse an der Gerätevorderseite an.

- Bei angeschlossenen Kopfhörern wird der Ton aus den Frontlautsprechern stummgeschaltet.

■ **Video-/Tonsignalausgabe an der Buchse EXT-2**

Sie können beliebig auf die Ausgabe des Video-/Audiosignals an der Buchse EXT-2 umschalten. Dies ist sinnvoll, wenn Sie das Video-/Audiosignal von einem anderen Gerät auf dem Videorekorder aufnehmen möchten, der am Anschluss EXT-2 angeschlossen ist. Näheres zur Bedienung erfahren Sie unter "ÜBERSPIELEN" auf Seite 23.

■ **Ausgabe des Fernsehsignals an der Buchse EXT-1**

Bild und Ton des momentan gewählten Fernsehkanals werden ständig an der Buchse EXT-1 ausgegeben.

- Wenn Sie die Programmnummer (PR) umschalten, ändert sich auch die Ausgabe an der Buchse EXT-1.
- Das Video-/Tonsignal von einem EXT-Anschluss kann nicht ausgegeben werden.
- Videotext kann nicht ausgegeben werden.

■ **Anschließen von Lautsprechern/Verstärker**

Schließen Sie unter Beachtung des Audio-Anschlussdiagramms die gewünschten Audiogeräte am Fernsehgerät an.

Zur Tonwiedergabe können Sie anstelle der TV-Lautsprecher externe Frontlautsprecher verwenden.

**Bevor Sie Verbindungen herstellen:**

- Lesen Sie die mit dem Verstärker und den Lautsprechern mitgelieferten Anleitungen.
- Schalten Sie das Fernsehgerät und den Verstärker aus.
- Um magnetische Einflüsse der Lautsprecher auf die Bildröhre zu vermeiden, sollten Sie magnetisch abgeschirmte Frontlautsprecher verwenden.
- Beachten Sie, dass die Anschlusskabel nicht mitgeliefert werden.

**Rückseite des Fernsehgeräts**

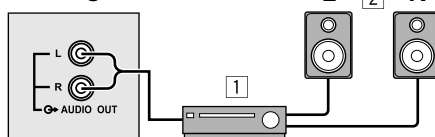

- 1 Verstärker
- 2 Frontlautsprecher (magnetisch abgeschirmt)

- Die Wiedergabe an der AUDIO OUT-Buchse wird beim Anschluss eines Kopfhörers an den Fernseher nicht unterbrochen. Die Tonwiedergabe über die Frontlautsprecher kann auch durch den Anschluss eines Kopfhörers am Fernseher nicht abgeschaltet werden.

# CH/CC-Nummern

Wenn Sie die EINFÜGEN-Funktion, beschrieben unter Seite 30, benutzen möchten, finden Sie mit Hilfe dieser Tabelle die CH/CC-Nummer heraus, die der Kanalnummer des Fernsehkanals entspricht.

CH	Kanal	CH	Kanal	CC	Kanal	CC	Kanal
CH 02 / CH 202	E2, R1	CH 40 / CH 240	E40	CC 01 / CC 201	S1	CC 31 / CC 231	S31
CH 03 / CH 203	E3, ITALIEN A	CH 41 / CH 241	E41	CC 02 / CC 202	S2	CC 32 / CC 232	S32
CH 04 / CH 204	E4, ITALIEN B	CH 42 / CH 242	E42	CC 03 / CC 203	S3	CC 33 / CC 233	S33
CH 05 / CH 205	E5, ITALIEN D	CH 43 / CH 243	E43	CC 04 / CC 204	S4	CC 34 / CC 234	S34
CH 06 / CH 206	E6, ITALIEN E	CH 44 / CH 244	E44	CC 05 / CC 205	S5	CC 35 / CC 235	S35
CH 07 / CH 207	E7, ITALIEN F	CH 45 / CH 245	E45	CC 06 / CC 206	S6	CC 36 / CC 236	S36
CH 08 / CH 208	E8	CH 46 / CH 246	E46	CC 07 / CC 207	S7	CC 37 / CC 237	S37
CH 09 / CH 209	E9, ITALIEN G	CH 47 / CH 247	E47	CC 08 / CC 208	S8	CC 38 / CC 238	S38
CH 10 / CH 210	E10, ITALIEN H	CH 48 / CH 248	E48	CC 09 / CC 209	S9	CC 39 / CC 239	S39
CH 11 / CH 211	E11, ITALIEN H+1	CH 49 / CH 249	E49	CC 10 / CC 210	S10	CC 40 / CC 240	S40
CH 12 / CH 212	E12, ITALIEN H+2	CH 50 / CH 250	E50	CC 11 / CC 211	S11	CC 41 / CC 241	S41
CH 21 / CH 221	E21	CH 51 / CH 251	E51	CC 12 / CC 212	S12	CC 75 / CC 275	X
CH 22 / CH 222	E22	CH 52 / CH 252	E52	CC 13 / CC 213	S13	CC 76 / CC 276	Y
CH 23 / CH 223	E23	CH 53 / CH 253	E53	CC 14 / CC 214	S14	CC 77 / CC 277	Z, ITALIEN C
CH 24 / CH 224	E24	CH 54 / CH 254	E54	CC 15 / CC 215	S15	CC 78 / CC 278	Z+1
CH 25 / CH 225	E25	CH 55 / CH 255	E55	CC 16 / CC 216	S16	CC 79 / CC 279	Z+2
CH 26 / CH 226	E26	CH 56 / CH 256	E56	CC 17 / CC 217	S17		
CH 27 / CH 227	E27	CH 57 / CH 257	E57	CC 18 / CC 218	S18		
CH 28 / CH 228	E28	CH 58 / CH 258	E58	CC 19 / CC 219	S19		
CH 29 / CH 229	E29	CH 59 / CH 259	E59	CC 20 / CC 220	S20		
CH 30 / CH 230	E30	CH 60 / CH 260	E60	CC 21 / CC 221	S21		
CH 31 / CH 231	E31	CH 61 / CH 261	E61	CC 22 / CC 222	S22		
CH 32 / CH 232	E32	CH 62 / CH 262	E62	CC 23 / CC 223	S23		
CH 33 / CH 233	E33	CH 63 / CH 263	E63	CC 24 / CC 224	S24		
CH 34 / CH 234	E34	CH 64 / CH 264	E64	CC 25 / CC 225	S25		
CH 35 / CH 235	E35	CH 65 / CH 265	E65	CC 26 / CC 226	S26		
CH 36 / CH 236	E36	CH 66 / CH 266	E66	CC 27 / CC 227	S27		
CH 37 / CH 237	E37	CH 67 / CH 267	E67	CC 28 / CC 228	S28		
CH 38 / CH 238	E38	CH 68 / CH 268	E68	CC 29 / CC 229	S29		
CH 39 / CH 239	E39	CH 69 / CH 269	E69	CC 30 / CC 230	S30		

CH	Kanal	CH	Kanal	CC	Frequenz (MHz)	CC	Frequenz (MHz)
CH 102	F2	CH 141	F41	CC 110	116-124	CC 152	391-399
CH 103	F3	CH 142	F42	CC 111	124-132	CC 153	399-407
CH 104	F4	CH 143	F43	CC 112	132-140	CC 154	407-415
CH 105	F5	CH 144	F44	CC 113	140-148	CC 155	415-423
CH 106	F6	CH 145	F45	CC 114	148-156	CC 156	423-431
CH 107	F7	CH 146	F46	CC 115	156-164	CC 157	431-439
CH 108	F8	CH 147	F47	CC 116	164-172	CC 158	439-447
CH 109	F9	CH 148	F48	CC 123	220-228	CC 159	447-455
CH 110	F10	CH 149	F49	CC 124	228-236	CC 160	455-463
CH 121	F21	CH 150	F50	CC 125	236-244	CC 161	463-469
CH 122	F22	CH 151	F51	CC 126	244-252		
CH 123	F23	CH 152	F52	CC 127	252-260		
CH 124	F24	CH 153	F53	CC 128	260-268		
CH 125	F25	CH 154	F54	CC 129	268-276		
CH 126	F26	CH 155	F55	CC 130	276-284		
CH 127	F27	CH 156	F56	CC 131	284-292		
CH 128	F28	CH 157	F57	CC 132	292-300		
CH 129	F29	CH 158	F58	CC 133	300-306		
CH 130	F30	CH 159	F59	CC 141	306-311		
CH 131	F31	CH 160	F60	CC 142	311-319		
CH 132	F32	CH 161	F61	CC 143	319-327		
CH 133	F33	CH 162	F62	CC 144	327-335		
CH 134	F34	CH 163	F63	CC 145	335-343		
CH 135	F35	CH 164	F64	CC 146	343-351		
CH 136	F36	CH 165	F65	CC 147	351-359		
CH 137	F37	CH 166	F66	CC 148	359-367		
CH 138	F38	CH 167	F67	CC 149	367-375		
CH 139	F39	CH 168	F68	CC 150	375-383		
CH 140	F40	CH 169	F69	CC 151	383-391		

- Wenn zwei CH/CC-Nummern ein und derselben Kanalnummer entsprechen, wählen Sie in Übereinstimmung mit der aktuellen Einstellung unter LAND eine der beiden Nummern. Wenn die Einstellung LAND nicht FRANCE ist, benutzen Sie eine dreistellige CH/CC-Nummer. Wenn LAND auf FRANCE steht, benutzen Sie eine dreistellige CH/CC-Nummer.
  - Suchen Sie an Hand der Sendefrequenz des Fernsehkanals die CH/CC-Nummer (CC110 bis CC161), die dem Fernsehkanal (SECAM-L-System) eines französischen Kabelsenders entspricht. Wenn Sie die Sendefrequenz nicht kennen, wenden Sie sich bitte an den Kabelsender.
  - Die CH/CC-Nummern von CH102-CH169 und CC110-CC161 entsprechen den Fernsehkanälen, die im SECAM-L-System gesendet werden. Die anderen CH/CC-Nummern entsprechen den Fernsehkanälen, die im SECAM-L-System gesendet werden.
-

# Problemlösungen

Wenn bei der Benutzung Ihres Fernsehgerätes ein Problem auftreten sollte, lesen Sie bitte sorgfältig diese “Problemlösungen” durch, bevor Sie das Gerät in Reparatur geben. Eventuell können Sie das Problem leicht selbst beheben. Wenn z. B. der Netzstecker nicht in der Steckdose steckt, oder, wenn es Probleme mit der Empfangsantenne gibt, könnten Sie irrtümlicherweise annehmen, dass der Fernseher defekt ist.

## Wichtig:

- Diese Hinweise zu Problemlösungen gelten nur für Probleme, deren Gründe nicht leicht zu bestimmen sind. Wenn bei der Bedienung einer Funktion eine Frage auftaucht, lesen Sie die entsprechenden Seiten mit den Bedienungsschritten sorgfältig nach; diese Beschreibungen finden Sie nicht hier unter den Problemlösungen.
- Wenn Sie die hier und bei den Funktionsbeschreibungen gegebenen Abschnitte ohne Erfolg durchgelesen und nachvollzogen haben, ziehen Sie den Netzstecker aus der Steckdose und lassen Sie Ihr Gerät reparieren. Versuchen Sie nicht, das Gerät selbst zu reparieren, und entfernen Sie keinesfalls die hintere Abdeckung.

## ■ Wenn Sie Ihr Fernsehgerät nicht einschalten können

- Ist der Netzstecker in einer stromführenden Netzsteckdose eingesteckt?
- Leuchtet die Netz-LED? Wenn nicht, drücken Sie den Netzschalter des Fernsehgerätes.

## ■ Kein Bild/kein Ton

- Haben Sie einen Fernsehkanal gewählt, für den der Empfang extrem schlecht ist? In diesem Fall schaltet sich die Funktion BLAU-BILD ein, der Bildschirm wird blau, und der Ton wird stummgeschaltet. Wenn Sie den Kanal trotz des schlechten Empfangs sehen möchten, folgen Sie den Schritten unter “BLAU-BILD” auf Seite 24, um die Einstellung der Funktion BLAU-BILD zu AUS zu ändern.
- Haben Sie Kopfhörer am Gerät angeschlossen? Wenn Sie Kopfhörer in die Buchse am Gerät einstecken, wird kein Ton mehr an den Fernhohrsprecher ausgegeben.
- Haben Sie die Funktion LAUTSPRECHER auf AUS gestellt? Befolgen Sie die Beschreibungen unter “LAUTSPRECHER” auf Seite 21, um die Einstellung der LAUTSPRECHER-Funktion abzulesen und das Problem ggf. lösen zu können.

- Wenn die Einstellung SYSTEM bei einem Fernsehkanal nicht richtig ist, kann es passieren, dass der Ton für diesen Kanal nicht ausgegeben wird. Folgen Sie den Beschreibungen unter “SENDER ORDNER/MANUELL” auf Seite 28 zum Aufruf der MANUELL-Funktion, um die Einstellung SYSTEM zu ändern.

## ■ Schlechtes Bild

- Wenn Bildrauschen (“Schnee”) das Bild stark beeinträchtigt, gibt es ein Problem mit der Antenne oder dem Zuleitungskabel. Prüfen Sie folgende Dinge, um dieses Problem zu beseitigen:
  - Sind Fernsehgerät und Antenne richtig miteinander verbunden?
  - Wurde das Antennenkabel beschädigt?
  - Ist die Antenne richtig ausgerichtet?
  - Ist die Antenne selbst eventuell defekt?
- Wenn der Fernseher bzw. die Antenne Störungen von anderen Geräten empfängt, können Streifen oder Bildrauschen im Fernsehbild auftreten. Benutzen Sie Geräte wie Verstärker, Computer, Geräte mit Elektromotoren (Föhn) in größerem Abstand zu Ihrem Fernseher oder an anderen Aufstellorten. Wenn die Antenne Störungen von einem Sendeturm oder einer Hochspannungsleitung empfängt, wenden Sie sich bitte an Ihren örtlichen Händler.

- Wenn die Antenne Reflektionen von Signalen an Berg- oder Hauswänden empfängt, können Doppelbilder (Geisterbild) entstehen. Ändern Sie in diesem Fall die Ausrichtung der Antenne, oder ersetzen Sie die Antenne gegen eine andere mit besserer Richtwirkung.
- Sind die Einstellungen der Fernsehkanäle bei EMPFANGSSYSTEM korrekt? Folgen Sie den Beschreibungen unter “EMPFANGSSYSTEM” auf Seite 19, um das Problem zu beseitigen.
- Wurde FARBE oder HELBIGKEIT richtig eingestellt? Folgen Sie den Beschreibungen unter “Bildeinstellung” auf Seite 18, um das Problem zu beseitigen.
- Die Aufnahme von Videotext auf Videoband wird nicht empfohlen, da dieses Signal eventuell nicht richtig aufgezeichnet wird.
- Wenn ein helles, weißes Standbild (z. B. ein weißer Anzug) angezeigt wird, kann die weiße Fläche farbig erscheinen. Dieses Phänomen ist nicht zu vermeiden und liegt am Funktionsprinzip der Bildröhre; dieser Effekt stellt keine Fehlfunktion des Gerätes dar. Wenn ein anderes Bild gezeigt wird, verschwinden auch die unnatürlichen Farben.
- Beim Ansehen von Bildern von kommerziell erhältlicher Videosoftware oder von nicht korrekt aufgenommenen Videobändern kann der obere Teil des Bildes verzerrt sein. Dies ist durch den Zustand des Videosignals bedingt und ist keine Fehlfunktion.

### ■ Schlechter Klang

Haben Sie die Werte für TIEFEN oder HÖHEN richtig eingestellt? Wenn nicht, folgen Sie den Beschreibungen unter “Toneinstellungen” auf Seite 20, um das Problem zu beseitigen.

Bei schlechtem Fernsehempfang leidet auch die Übertragung stereophoner oder zweikanaliger Tonsignale. Folgen Sie in diesem Fall den unter “STEREO / I • II” auf Seite 20 gegebenen Schritten, um die Tonwiedergabe durch Umschaltung auf Mono zu verbessern.

### ■ Keine Bedienung möglich

- Sind die Batterien der Fernbedienung eventuell erschöpft? Folgen Sie den Schritten unter “Einsetzen der Batterien in die Fernbedienung” auf Seite 3 und ersetzen Sie die Batterien durch neue oder aufgeladene, um das Problem zu beseitigen.
- Haben Sie versucht, den Fernseher mit der Fernbedienung aus seitlicher Richtung oder von hinten zu bedienen, oder waren Sie weiter als sieben Meter vom Gerät entfernt? Bedienen Sie Ihr Fernsehgerät von der Vorderseite aus, und achten Sie dabei darauf, daß Sie sich nicht weiter als sieben Meter vom Gerät entfernt befinden.
- Wenn Sie Videotext sehen können Sie die Menüs nicht bedienen. Drücken Sie die Taste **TV**, um zurück auf normalen Fernsehbetrieb zu schalten, so dass Sie die Menüs wieder bedienen können.
- Wenn der Betrieb des Fernsehgerätes plötzlich stoppt, schalten Sie das Gerät am Netzschalter aus. Versuchen Sie, das Gerät am Netzschalter wieder einzuschalten. Wenn sich das Gerät nun wieder normal verhält, liegt keine Fehlfunktion vor.

### ■ Verschiedenes

- Wenn die Funktion SLEEP TIMER aktiv ist, schaltet sich das Gerät automatisch aus. Wenn dies passiert, drücken Sie die Taste **⏻/I** (Standby), um den Fernseher wieder einzuschalten. Wenn sich das Gerät nun wieder normal verhält, liegt keine Fehlfunktion vor.
- Wenn ein WSS-Signal im Sendesignal oder Signal vom externen Gerät enthalten ist, oder wenn das Fernsehgerät ein Steuersignal von einem externen Gerät erhält, wird der ZOOM-Modus automatisch umgestellt. Wenn Sie in den vorherigen ZOOM-Modus zurückschalten möchten, drücken Sie die Taste **ZOOM** zum erneuten Anwählen des ZOOM-Modus.



- Wenn Sie einen magnetisierten Gegenstand wie z. B. einen Lautsprecher an Ihr Fernsehgerät halten, kann das Bild verzerrt sein, oder es werden unnatürliche Farben an den Bildschirmrändern dargestellt. Achten Sie darauf, solche Geräte nicht in die Nähe Ihres Fernsehgerätes zu bringen. Wenn Ihre Lautsprecher derartige Phänomene hervorrufen, benutzen Sie stattdessen magnetisch abgeschirmte Lautsprecher.
- Das Bild kann aufgrund des Erdmagnetfeldes schief sein. Benutzen Sie in diesem Fall die Funktion "HORIZONTAL-KORR." auf Seite 20, um das Bild waagrecht auszurichten.
- Es dauert eine kurze Zeit von der Durchführung einer Bedienung, z. B. ein Kanalwechsel, bis zur Bildanzeige. Dies ist keine Fehlfunktion. Diese Zeit ist zur Stabilisierung des Bildes erforderlich, bevor das Bild angezeigt werden kann.
- Durch Temperaturänderungen kann es sein, dass Ihr Fernsehgerät ein Knacken erzeugt. Wenn Bild und Ton nach einem lauten Knacken weiterhin normal sind, ist dies kein Grund zur Beunruhigung. Wenn Sie bei der Benutzung Ihres Fernsehers des öfteren Knackgeräusche hören, können auch andere Gründe angenommen werden. Als Vorsichtsmaßnahme sollten Sie sich an einen Techniker wenden, der dieses Phänomen begutachtet.
- Wenn Sie die Bildröhre während des Betriebs berühren, spüren Sie aufgrund der statischen Elektrizität einen leichten elektrischen Schlag. Dies ist ungefährlich und konstruktionsbedingt. Es stellt keine Fehlfunktion Ihres Fernsehgerätes dar. Derartige statische Entladungen haben keinen schädlichen Einfluss auf den menschlichen Körper.
- Wenn auf dem Bildschirm ein Menü angezeigt wird, kann es passieren, dass der ZOOM-Modus automatisch auf VOLLBILD geändert wird. Dies ist keine Fehlfunktion. Wenn das Menü verschwindet, kehrt der ZOOM-Modus zur vorherigen ZOOM-Einstellung zurück.

# Technische Daten

Eintrag \ Modell	AV32T20EP*	AV28T20EP*
Sendesysteme	CCIR B/G, I, L	
Fernsehnormen	PAL, SECAM • Die Anschlüsse EXT unterstützen auch das NTSC 3.58/4.43 MHz-System.	
Kanäle und Frequenzen	<ul style="list-style-type: none"> <li>E2-E12, E21-E69, S1-S41, X, Y, Z, Z+1, Z+2, ITALIEN A-H, ITALIEN H+1, ITALIEN H+2, F2-F10, F21-F69</li> <li>Französischer Kabelkanal der Sendefrequenzen 116 - 172 MHz und 220 - 469 MHz</li> </ul>	
Tonsysteme im Multiplex-Verfahren	A2 (B/G), NICAM (B/G, I, L)-System	
Videotextsysteme	FLOF (Fastext), TOP, WST (Welt-Standardsystem)	
Netzstromdaten	220 - 240 V Wechselstrom, 50 Hz	
Leistungsaufnahme	Maximal: 180 W, Durchschnitt: 120 W, Bereitschaft: 3 W	
Größe der Bildröhre	Sichtbarer Bereich 76 cm (Bildschirmdiagonale)	Sichtbarer Bereich 66 cm (Bildschirmdiagonale)
Tonausgabe	Ausgangsleistung: 10 W + 10 W	
Lautsprecher	(16 cm × 4 cm) oval × 2	
EXT-1-Anschluß	Eurobuchse (21-Pol-SCART-Buchse) • Video-Eingang, Audioeingänge V/H und RGB-Eingänge sind vorhanden. • Ausgänge für das Fernsehsignal (Video und Audio V/H) sind vorhanden.	
EXT-2-Anschluß	Eurobuchse (21-Pol-SCART-Buchse) • Video-Eingang, S-VIDEO (Y/C)-Eingang, Audioeingänge V/H und RGB-Eingänge sind vorhanden. • Video- und Audioausgänge (V/H) sind vorhanden. • T-V LINK-Funktionen sind vorhanden.	
EXT-3-Anschluß	Eurobuchse (21-Pol-SCART-Buchse) • Video-Eingang, S-VIDEO (Y/C)-Eingang und Audioeingänge V/H sind vorhanden.	
EXT-4-Anschluß	Cinch-Buchsen × 3 S-VIDEO Anschluß × 1 • Video-Eingang, S-VIDEO (Y/C)-Eingang und Audioeingänge V/H sind vorhanden.	
AUDIO OUT-Anschluß	Cinch-Buchsen × 2 • Variable Audioausgänge (L/R) sind vorhanden. • Regelbare Ausgangsspannung 0-1 V Sinus, niedrige Impedanz	
Kopfhörerbuchse	Stereo-Miniklinke (3,5 mm Durchmesser)	
Abmessungen (B × H × T)	855 mm × 550 mm × 568 mm	780 mm × 509 mm × 499 mm
Gewicht	54,7 kg	38,6 kg
Zubehör	1 × Fernbedienung (RM-C54 (grau) oder RM-C50 (schwarz) im Lieferumfang.) AAA/R03 Trockenbatterien × 2	

\*: Dies ist die Basis-Modellnummer. Die Nummer des Modells kann noch einige Zeichen mehr enthalten (wie z. B. "S", für Silber), die die Farbe des Gerätes angeben.

## Das Design und die Technischen Daten können sich ohne Ankündigung ändern.

Die Bilder, die mit Hilfe der Funktionen ZOOM auf diesem Fernsehgerät dargestellt werden, dürfen ohne Erlaubnis der Urheber des Originalbildmaterials nicht für gewerbliche oder Demonstrationszwecke an öffentlichen Orten (Cafes, Hotels usw.) gezeigt werden, da dies eine Verletzung des Urheberrechts darstellt.



Merci d'avoir fait l'acquisition de ce téléviseur couleurs JVC.  
Pour être certain que vous comprenez comment utiliser votre nouveau téléviseur, nous vous conseillons de lire attentivement le présent manuel avant de commencer.

**AVERTISSEMENT: POUR EVITER TOUT RISQUE D'INCENDIE OU D'ELECTROCUTION, NE JAMAIS EXPOSER CET APPAREIL A LA PLUIE OU A L'HUMIDITE.**

**ATTENTION:**

- Faire fonctionner l'appareil uniquement sur la source d'alimentation spécifiée (CA 220 – 240 V, 50 Hz).
- Eviter d'endommager la fiche secteur et le cordon d'alimentation.
- Lorsque vous ne comptez pas utiliser l'appareil pendant un certain temps, il est recommandé de débrancher le cordon d'alimentation de la prise secteur.
- La touche d'alimentation principale du téléviseur n'isole pas complètement le téléviseur du secteur. Si vous ne comptez pas utiliser le téléviseur pendant un certain temps, bien débrancher la fiche secteur de la prise secteur.

Eviter toute installation inadéquate de l'appareil et ne jamais placer celui-ci dans des endroits où il n'y a pas d'aération suffisante. Lors de l'installation de ce téléviseur, toujours respecter les distances recommandées entre le sol et le mur ainsi que les distances conseillées en cas d'installation dans une petite pièce ou dans un meuble. Respecter les indications de distances minimales données pour un fonctionnement en toute sécurité de l'appareil.

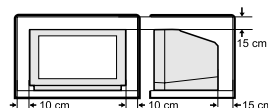

**Le non-respect des précautions suivantes peut être à l'origine de dégâts au téléviseur ou à la télécommande.**

**NE JAMAIS obstruer les orifices de ventilation ou les trous du téléviseur.**

(Si ces orifices de ventilation ou trous sont obstrués par des journaux ou des vêtements, etc. la chaleur risque de ne pas pouvoir s'échapper.)

**NE JAMAIS rien placer sur le téléviseur.**

(comme des produits cosmétiques, des médicaments, des vases, des pots de fleurs, des tasses, etc.)

**NE JAMAIS laisser pénétrer de corps étrangers ou de liquides par les ouvertures du boîtier.**

(Si de l'eau ou des liquides devaient pénétrer dans l'équipement, ils risqueraient de provoquer un incendie ou un risque d'électrocution.)

**NE JAMAIS placer aucune source de flamme vive, comme des bougies allumées, sur le téléviseur.**

La surface de l'écran du téléviseur s'abîme facilement. Faire très attention lorsqu'on le manipule. Si l'écran est sale, l'essuyer avec un chiffon doux et sec. Ne jamais frotter fort. Ne jamais utiliser de produit de nettoyage ou de détergent.

En cas d'anomalie, débrancher l'appareil et appeler un technicien qualifié. Ne jamais essayer de réparer soi-même ni de retirer la protection arrière.

**TABLE DES MATIERES**

Installation du téléviseur . . . . .	2
Touches et fonctions du téléviseur . . . . .	7
Touches de la télécommande et leurs fonctions . . . . .	9
Fonction télétexte . . . . .	14
Utilisation du menu du téléviseur . . . . .	17
Opérations supplémentaires des menus . . . . .	33
Préparatifs supplémentaires . . . . .	35
Numéros CH/CC . . . . .	37
Guide de dépannage . . . . .	39
Spécifications techniques . . . . .	42

# Installation du téléviseur

## Attention

- Mettre tous les équipements hors tension, y compris le téléviseur, avant d'effectuer tout raccordement.

## Raccordement de l'antenne et du magnétoscope

- Les câbles de connexions ne sont pas fournis.
- Pour plus de détails, consultez les manuels livrés avec les appareils à raccorder.

### ■ En cas de raccordement d'un magnétoscope, suivez les points

Ⓐ → Ⓑ → Ⓒ.

### ■ Si vous ne raccordez pas de magnétoscope, suivez l'exemple ①.

Pour pouvoir utiliser les fonctions T-V LINK, il faut raccorder un magnétoscope compatible T-V LINK à la borne EXT-2 du téléviseur. Pour plus de détails concernant ces fonctions T-V LINK voir "FONCTIONS T-V LINK" à la page 5.

- Vous pouvez regarder une cassette vidéo à partir du magnétoscope sans effectuer l'opération Ⓒ. Pour plus de détails, consulter le manuel d'utilisation de votre magnétoscope.
- Pour le raccordement d'appareils externes supplémentaires, voir "Préparatifs supplémentaires" à la page 35.
- Pour le raccordement de haut-parleurs et d'amplificateurs, voir "Raccordement de haut-parleurs/amplificateur" à la page 36.
- En cas de raccordement d'un décodeur à un magnétoscope compatible T-V LINK, régler la fonction DECODEUR (EXT-2) sur OUI. Pour plus de détails, voir "Utilisation de la fonction DECODEUR (EXT-2)" à la page 34. Sinon, vous ne pourrez pas regarder les chaînes cryptées.

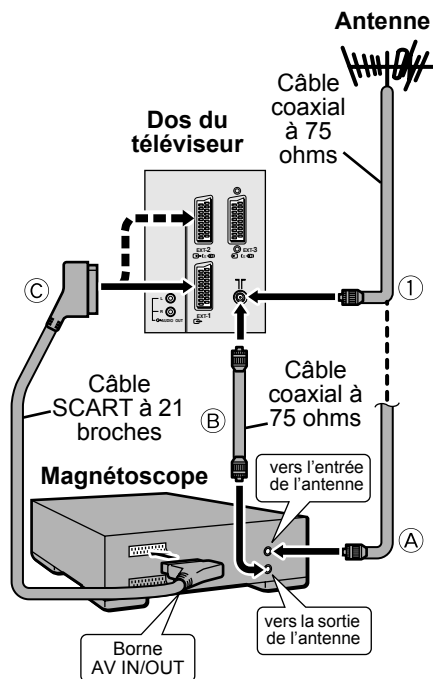

### ■ Face arrière

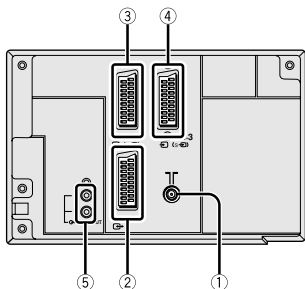

- ① Prise de l'antenne (2)
- ② EXT-1 borne (2, 22, 35)
- ③ EXT-2 borne (2, 5, 22, 35)
- ④ EXT-3 borne (22, 35)
- ⑤ AUDIO OUT borne (36)

## Raccordement du cordon d'alimentation à la prise secteur

### Attention

- Faire fonctionner uniquement sur la source d'alimentation spécifiée (CA 220 – 240 V, 50 Hz) sur l'appareil.

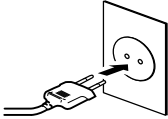

## Mise en place des piles dans la télécommande

Utiliser deux piles sèches AAA/R03. Insérer les piles en plaçant la partie  $\ominus$  en premier et en s'assurant que les polarités  $\oplus$  et  $\ominus$  sont respectées.

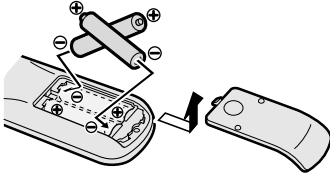

- Respecter les avertissements indiqués sur les piles.
- La durée de vie des piles va de six mois à un an, selon la fréquence d'utilisation.
- Les piles livrées servent uniquement à l'installation et au test de votre téléviseur. Elles doivent être remplacées dès que cela s'avère nécessaire.
- Si la télécommande ne fonctionne pas correctement, remplacer les piles.

## Réglages initiaux

À la première mise sous tension du téléviseur, il se met en mode de réglages initiaux et le logo JVC s'affiche. Suivre les instructions qui apparaissent à l'écran pour configurer les réglages initiaux.

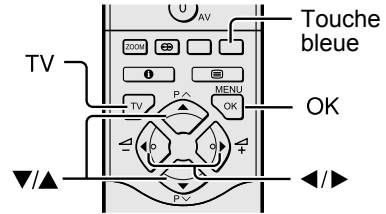

### 1 Appuyer sur la touche d'alimentation principale du téléviseur

Le témoin d'alimentation rouge s'allume (mise sous tension) puis devient vert pour signaler que le téléviseur est sous tension et le logo JVC s'affiche.

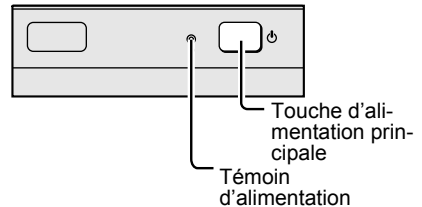

- Si le témoin d'alimentation reste rouge et ne passe pas au vert:  
Votre téléviseur se trouve en mode de veille. Appuyer sur la touche  (Standby) de la télécommande pour mettre le téléviseur sous tension.
- Le logo JVC n'apparaît pas lorsque votre téléviseur a déjà été mis sous tension. Dans ce cas, utiliser les fonctions "LANGAGE" et "AUTO" pour effectuer les réglages initiaux. Pour plus de détails, voir "INSTALLATION" à la page 26.

## 2 Appuyer sur la touche OK

Le menu LANGUAGE apparaît.



## 3 Appuyer sur les touches ◀/▶ et ▼/▲ pour sélectionner FRANÇAIS. Appuyer ensuite sur la touche OK

La langue d'affichage des messages à l'écran est définie. Le menu PAYS apparaît en tant que sous-menu de la fonction AUTO.

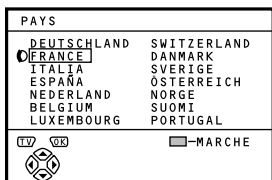

## 4 Appuyer sur les touches ◀/▶ et ▼/▲ pour choisir le pays où vous vous trouvez

## 5 Appuyer sur la touche bleue pour démarrer la fonction AUTO

Le menu AUTO s'affiche et les chaînes TV reçues sont automatiquement enregistrées sous les numéros de programmes (PR).

- Pour annuler la fonction AUTO:  
Appuyer sur la touche **TV**.

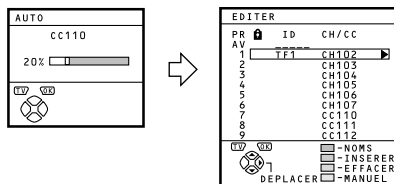

Lorsque les chaînes TV ont été enregistrées sous les numéros de programmes (PR), le menu EDITER apparaît

- Vous pouvez procéder à l'édition des numéros de programmes (PR) à l'aide de la fonction EDITER/MANUEL. Pour plus de détails, voir "EDITER/MANUEL" à la page 28.
- Si vous n'avez pas besoin de la fonction EDITER/MANUEL, passez à l'étape suivante.

## 6 Appuyer sur la touche **OK** pour afficher le menu **T-V LINK**

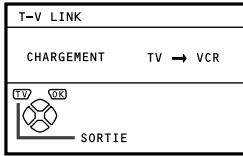

## 7 Si le magnéto­scope raccordé n'est pas compatible **T-V LINK** :

Appuyer sur la touche **TV** pour quitter le menu T-V LINK.

Le menu T-V LINK disparaît.

### En cas de raccordement d'un magnéto­scope **T-V LINK** à la borne **EXT-2**:

Suivre les instructions de fonctionnement "Téléchargement de données vers un magnéto­scope" à la page 33 pour transmettre les données de numéro de programme (PR).

### Les réglages initiaux sont à présent terminés et vous pouvez regarder la télévision

- Lorsque votre téléviseur parvient à détecter le nom de la chaîne TV à partir du signal d'émission, il enregistre automatiquement ce nom (NOMS) dans le numéro de programme (PR) sous lequel cette chaîne TV est enregistrée.
- Si une chaîne TV que vous voulez regarder n'est pas reprise dans un numéro de programme (PR), il faut la régler manuellement à l'aide de la fonction MANUEL. Pour plus de détails, voir "EDITER/MANUEL" à la page 28.
- La chaîne TV n'est pas enregistrée sous le numéro de programme PR 0 (AV). Pour enregistrer une chaîne TV dans PR 0 (AV), la régler manuellement à l'aide de la fonction MANUEL. Pour plus de détails, voir "EDITER/MANUEL" à la page 28.

## FONCTIONS T-V LINK

Lorsqu'un magnéto­scope compatible avec les fonctions T-V LINK est raccordé à la borne EXT-2 du téléviseur, les procédures d'installation du magnéto­scope et de visualisation de cassettes sont simplifiées. T-V LINK utilise les fonctions suivantes:

### Pour utiliser les fonctions **T-V LINK**:

Vous devez avoir un magnéto­scope compatible T-V LINK.

Le magnéto­scope doit être raccordé à la borne EXT-2 du téléviseur par le biais d'un câble SCART où tous les fils sont utilisés.

Un "magnéto­scope compatible T-V LINK" signifie un magnéto­scope JVC possédant le logo T-V LINK ou un magnéto­scope muni d'un des logos suivants. Ces magnéto­scopes peuvent supporter certaines ou toutes les fonctions décrites plus haut. Pour plus de détails, consulter le manuel d'utilisation de votre magnéto­scope.

"Q-LINK" (une marque commerciale de Panasonic Corporation)

"Data Logic" (une marque commerciale de Metz Corporation)

"Easy Link" (une marque commerciale de Phillips Corporation)

"Megalogic" (une marque commerciale de Grundig Corporation)

"SMARTLINK" (une marque commerciale de Sony Corporation)

### ■ Téléchargement des présélections

Télécharger les données enregistrées concernant les chaînes TV du téléviseur au magnétoscope.

La fonction de téléchargement des présélections démarre automatiquement lorsque les réglages initiaux sont terminés ou lorsque les opérations AUTO ou EDITER/MANUEL sont commandées.

- Cette fonction peut être activée par l'intermédiaire du magnétoscope.

#### **Lorsque l'indication "FONCTION NON DISPONIBLE" s'affiche:**

Si l'indication "FONCTION NON DISPONIBLE" s'affiche, le téléchargement n'a pas eu lieu correctement. Avant de réessayer le téléchargement, vérifier les points suivants:

- Le magnétoscope est-il sous tension?
- Le magnétoscope est-il compatible T-V LINK?
- Le magnétoscope est-il raccordé à la borne EXT-2?
- Tous les fils du câble SCART sont-ils utilisés?

### ■ Enregistrement direct

"Vous enregistrez ce que vous voyez"

Vous pouvez enregistrer sur le magnétoscope les images que vous voyez sur le téléviseur en appuyant simplement sur une touche. Pour plus de détails à ce sujet, veuillez lire le manuel de votre magnétoscope. Mise en fonctionnement par l'intermédiaire du magnétoscope. "VCR EN ENREGISTREMENT" s'affiche.

**Dans les circonstances suivantes, le magnétoscope s'arrêtera d'enregistrer si le téléviseur est mis hors tension, si vous changez de chaîne ou d'entrée ou si le menu s'affiche sur le téléviseur:**

- Lors de l'enregistrement d'images provenant d'un appareil externe raccordé aux bornes TV.
- Lors de l'enregistrement d'une chaîne après son décryptage par un décodeur.
- Lors de l'enregistrement d'une chaîne en utilisant la sortie du téléviseur car le magnétoscope ne la reçoit pas correctement.

- 
- La mise en fonctionnement par le biais du téléviseur n'est pas possible.
  - En règle générale, le magnétoscope ne peut pas enregistrer une chaîne qu'il ne peut pas recevoir correctement, même si vous pouvez voir les images de cette chaîne sur le téléviseur. Certains magnétoscopes permettent cependant d'enregistrer une chaîne par le biais de la sortie du téléviseur si la réception de cette chaîne est correcte à l'écran, même si le magnétoscope ne parvient pas à la recevoir clairement. Pour plus de détails, consulter le manuel d'utilisation de votre magnétoscope.
- 

### ■ Mise sous tension automatique du téléviseur/Visualisation des images du magnétoscope

Lorsque le magnétoscope se met en marche, le téléviseur se met automatiquement sous tension et les images provenant de la borne EXT-2 apparaissent à l'écran.

Lorsque le menu du magnétoscope est activé, le téléviseur se met automatiquement sous tension et les images provenant de la borne EXT-2 apparaissent à l'écran.

- Cette fonction n'est pas opérationnelle si l'alimentation principale du téléviseur est coupée. Mettre le téléviseur sous tension (en mode de veille).



# Touches et fonctions du téléviseur

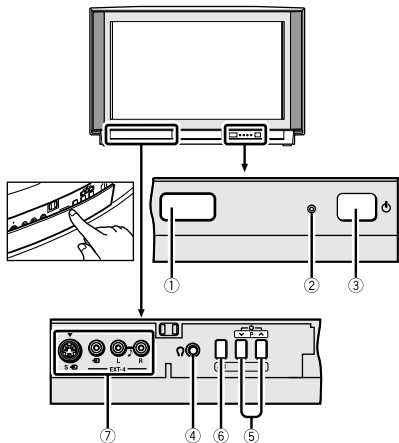

Se reporter aux pages entre parenthèses pour plus d'informations.

- ① Capteur de la télécommande
- ② Témoin d'alimentation (3, 7)
- ③ Touche d'alimentation principale (3, 7)
- ④ Prise pour casque d'écoute (mini prise jack) (35)
- ⑤ Touches P  $\nabla/\wedge$  / Touches  $-/+$  (8)
- ⑥ Touche  $\triangle$  (volume) (8)
- ⑦ EXT-4 borne (22, 35)

## Mettre l'appareil sous tension

### Appuyer sur la touche d'alimentation principale du téléviseur.

Le témoin d'alimentation rouge s'allume et le téléviseur est alors en mode de veille.

- Si le témoin d'alimentation vert s'allume, le téléviseur est déjà sous tension.

### Pour mettre l'appareil hors tension:

Réappuyer sur la touche d'alimentation principale du téléviseur.

Le témoin d'alimentation s'éteint.

### Attention

- La touche d'alimentation principale du téléviseur n'isole pas complètement le téléviseur du secteur. Si vous ne comptez pas utiliser le téléviseur pendant un certain temps, bien débrancher la fiche secteur de la prise secteur.

---

## Mettre l'appareil sous tension à partir du mode de veille

---

Appuyer sur les touches P  $\vee/\wedge$  pour mettre le téléviseur sous tension à partir du mode de veille

---

---

## Sélectionner une chaîne de télévision

---

Appuyer sur les touches P  $\vee/\wedge$  pour sélectionner un numéro de programme (PR) ou une borne EXT

---

---

## Réglage du volume

---

---

### 1 Appuyer sur la touche (Volume)

Le témoin de niveau de volume apparaît.

---

### 2 Appuyer sur les touches $-/+$ pendant que le témoin de volume est affiché

# Touches de la télécommande et leurs fonctions

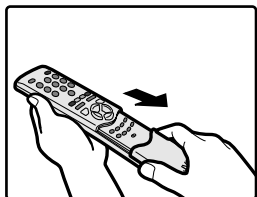
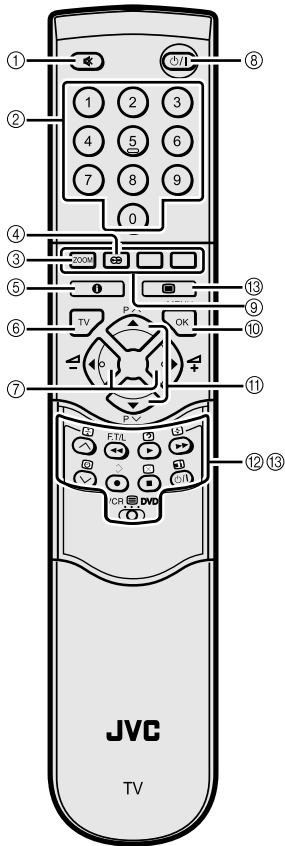

- ① Touche de coupure du son
- ② Touches numériques
- ③ Touche ZOOM
- ④ Touche HYPER SOUND
- ⑤ Touche d'informations
- ⑥ Touche **TV**
- ⑦ Touches ◀/▶
- ⑧ Touche de veille (Standby)
- ⑨ Touches des couleurs
- ⑩ Touche **OK**
- ⑪ Touches ▼/▲
- ⑫ VCR/DVD/Touche de commande du télétexte
- ⑬ VCR [ ] DVD interrupteur [ ] Touche (Texte)

## Mettre l'appareil sous ou hors tension à partir du mode de veille

**Appuyer sur la touche  $\phi$ /I (standby) pour mettre le téléviseur sous ou hors tension.**

A la mise sous tension du téléviseur, le témoin d'alimentation rouge devient vert.

- Vous pouvez mettre l'appareil sous tension en appuyant sur la touche **TV**, sur les touches ▼/▲ ou sur les touches numériques.

## Sélectionner une chaîne de télévision

■ **Utiliser les touches numériques:**  
Entrer le numéro de programme (PR) de la chaîne à l'aide des touches numériques.

Exemple:

- PR6 → appuyer sur **6**
- PR12 → appuyer sur **1** et **2**

■ **Utilisation des touches ▼/▲:**  
Appuyer sur les touches ▼/▲ pour sélectionner le numéro de programme souhaité (PR).

## ■ Utiliser la LISTE PROG.:

- 1 Appuyer sur la touche **i** (Information) pour afficher la LISTE PROG.

Appuyer sur la touche **i** (information) pour modifier l'affichage comme suit:

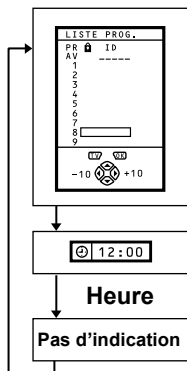

- 2 Appuyer sur les touches **◀/▶** et **▼/▲** pour sélectionner un numéro de programme (PR). Appuyer ensuite sur la touche **OK**

- Pour les numéros de programme (PR) pour lesquels la fonction VERROUILLAGE est activée, le repère **ℓ** (VERROUILLAGE) s'affiche à côté du numéro de programme (PR) dans la LISTE PROG..
- Vous ne pouvez pas utiliser les touches **▼/▲** pour sélectionner un numéro de programme (PR) pour lequel la fonction VERROUILLAGE est verrouillée.
- Si vous essayez de sélectionner un numéro de programme (PR) pour lequel la fonction VERROUILLAGE est activée, le repère **ℓ** (VERROUILLAGE) s'affichera et vous ne pourrez pas accéder à cette chaîne. Pour pouvoir regarder cette chaîne, se reporter aux explications concernant le "VERROUILLAGE" à la page 24.
- Si l'image est inclinée, il faut la corriger. Voir "INCLINAISON IMAGE" à la page 20.

## Réglage du volume

Appuyer sur les touches **◀/▶** pour régler le volume.

Le témoin de volume apparaît et le volume change à mesure que vous appuyez sur les touches **-/+**.

- **Coupage du volume**  
Appuyer sur la touche **🔇** (Assourdissement) pour couper le volume.

Réappuyer sur la touche **🔇**

(Assourdissement) pour rétablir le niveau de volume précédent.

## Visualisation d'images provenant d'appareils externes

- **Utilisation de la touche 0 (AV):**  
Appuyer sur la touche **0 (AV)** pour sélectionner une borne EXT.

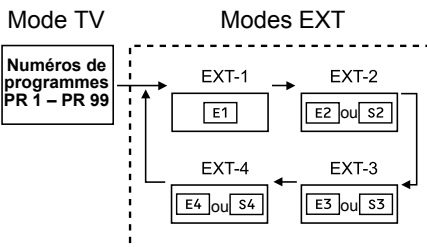

- **Utilisation des touches ▼/▲:**  
Appuyer sur les touches **▼/▲** pour sélectionner une borne EXT.

## ■ Utiliser la LISTE PROG.:

- 1 Appuyer sur la touche **i** (Information) pour afficher la LISTE PROG.

- 2 Appuyer sur les touches **◀/▶** et **▼/▲** pour sélectionner une borne EXT. Appuyer ensuite sur la touche **OK**

- Les bornes EXT sont enregistrées après le numéro de programme PR 99.

- Vous pouvez sélectionner un signal d'entrée vidéo entre le signal S-VIDEO (signal Y/C) et un signal vidéo normal (signal composite). Pour plus de détails, voir "S" (entrée S-VIDEO)" à la page 22.
- Si l'image n'est pas claire ou si les couleurs sont absentes, changer le système couleurs manuellement. Voir "SYSTEME COULEUR" à la page 19.
- Lorsque vous choisissez une borne EXT sans signal d'entrée, le numéro de la borne EXT reste fixe à l'écran.
- Ce téléviseur est équipé d'une fonction qui permet de changer automatiquement d'entrée en fonction de l'émission d'un signal spécial produit par l'appareil externe. (La borne EXT-4 n'accepte pas ce signal.)

**Pour revenir à une chaîne de télévision:**

Appuyer sur la touche **TV**, sur les touches ▼/▲ ou sur les touches numériques.

**Pour utiliser les numéros de programme PR 0 (AV):**

Lorsque le téléviseur et le magnétoscope sont raccordés uniquement par le biais du câble de l'antenne, la sélection du numéro de programme PR 0 (AV) vous permet de visualiser les images du magnétoscope. Régler manuellement le canal du magnétoscope RF sur le numéro de programme PR 0 (AV). Pour plus de détails, voir "EDITER/MANUEL" à la page 28. Appuyer sur la touche **0 (AV)** pour changer la sélection comme suit:

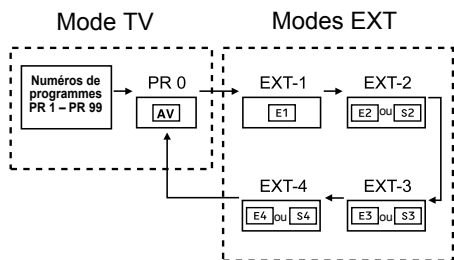

- Le canal du magnétoscope RF est envoyé comme signal RF du magnétoscope.
- Pour plus de détails, consulter également le manuel d'utilisation de votre magnétoscope.

**Fonction ZOOM**

Vous pouvez modifier la taille de l'image à l'écran en fonction du rapport de l'image. Choisissez le réglage optimal parmi les modes ZOOM suivants.

**AUTO (WSS):**

Pour tout format d'image autre que l'image normale (Zoom auto 4:3), l'image s'affichera automatiquement de manière à tirer le meilleur parti de la taille de l'écran. Pour l'image normale (Zoom auto 4:3), l'image s'affiche conformément au mode ZOOM défini dans le menu ZOOM AUTO 4:3. Pour plus de détails, voir "ZOOM AUTO 4:3" à la page 20.

- AUTO risque de ne pas fonctionner correctement avec un signal de mauvaise qualité. Dans ce cas, choisir manuellement le meilleur mode ZOOM.
- Ce téléviseur reconnaît les signaux WSS (signaux pour écran large). Lors de la réception d'émissions avec WSS lorsque le mode ZOOM est réglé sur AUTO (WSS), l'appareil choisit automatiquement le mode ZOOM le plus adéquat en fonction des signaux WSS reçus.

**NORMAL:**

Sert à visualiser une image normale (avec un rapport zoom 4:3) non modifiée.

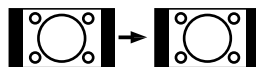

**PANORAMIC:**

Ce mode étire les côtés gauche et droit d'une image normale (avec un rapport zoom 4:3) pour qu'elle remplisse l'écran sans paraître bizarre.



- Le haut et le bas de l'image sont légèrement coupés.

### ZOOM 14:9:

Ce mode agrandit l'image élargie (rapport zoom 14:9) jusqu'aux limites supérieures et inférieures de l'écran.

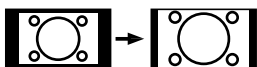

### ZOOM 16:9:

Ce mode agrandit l'image élargie (rapport zoom 16:9) pour qu'elle remplisse l'écran.



### ZOOM 16:9 SOUS TITRES:

Ce mode agrandit l'image élargie (rapport zoom 16:9) avec les sous-titres pour qu'elle remplisse l'écran.

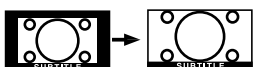

### PLEIN ECRAN:

Ce mode étire uniformément les côtés gauche et droit d'une image normale (rapport zoom 4:3) pour qu'elle remplisse l'écran large du téléviseur.

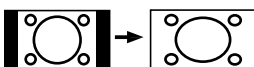

Dans le cas des images avec un rapport zoom 16:9 qui ont été réduites à une image de taille normale (rapport zoom 4:3), permet de rétablir les dimensions d'origine.

## ■ Sélectionner le mode ZOOM

### 1 Appuyer sur la touche ZOOM pour afficher le menu ZOOM

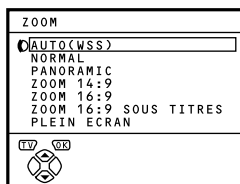

### 2 Appuyer sur les touches ▼/▲ pour sélectionner un mode ZOOM.

#### Appuyer ensuite sur la touche OK

L'image s'étend et le mode ZOOM sélectionné s'affiche environ cinq secondes plus tard.

- Il est possible de présélectionner un mode ZOOM pour l'image normale. Voir "ZOOM AUTO 4:3" à la page 20.

## ■ Réglage de la zone visible de l'image

Si les sous-titres ou le haut (ou le bas) de l'image sont coupés, régler la zone visible de l'image manuellement.

### 1 Appuyer sur la touche ZOOM

Le menu ZOOM apparaît.

### 2 Appuyer sur la touche OK pour afficher l'indication de mode ZOOM

Le témoin est affiché.

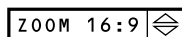

### 3 Pendant son affichage, appuyer sur les touches ▼/▲ pour régler verticalement la zone visible

- Vous ne pouvez pas régler la zone visible en mode NORMAL ou PLEIN ECRAN.

## Fonction HYPER SOUND

Permet d'obtenir une ambiance sonore plus spacieuse.

### Appuyer sur la touche (HSS) (HYPER SOUND) pour activer ou désactiver la fonction HYPER SOUND

- La fonction HYPER SOUND ne fonctionne pas correctement avec le son mono.
- La fonction HYPER SOUND peut également être activée ou désactivée à l'aide du menu REGLAGE AUDIO. Pour plus de détails, voir "HYPER SOUND" à la page 21.

## Affichage de l'heure

Vous pouvez afficher l'heure à l'écran.

### Appuyer sur la touche **i** (Information) pour afficher l'heure

Appuyer sur la touche **i** (Information) pour modifier l'affichage comme suit:

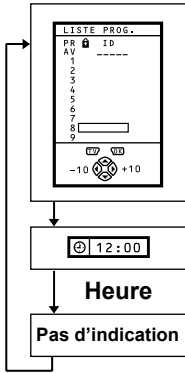

- Ce téléviseur se sert des données du télétexte pour définir l'heure exacte. S'il n'a pas reçu d'émetteur possédant des données de télétexte depuis sa mise sous tension, l'affichage de l'heure reste vierge. Pour voir l'heure, sélectionner un émetteur diffusant des données de télétexte. Tant que vous ne mettez pas le téléviseur hors tension, même si vous sélectionnez d'autres émetteurs, l'heure restera affichée.
- Lorsque vous regardez des cassettes vidéos, il se peut qu'une heure erronée s'affiche.

## Retour instantané à la chaîne TV

Vous pouvez revenir instantanément à une chaîne TV.

### Appuyer sur la touche **TV**

Le mode TV est rappelé et une chaîne TV s'affiche.

## Utilisation d'un VCR ou d'un lecteur DVD de marque JVC

Vous pouvez utiliser un magnétoscope ou un lecteur DVD de marque JVC. Appuyer sur une touche correspondant à celle de la télécommande pour obtenir la même fonction que celle commandée par la télécommande d'origine.

### 1 Régler le sélecteur VCR DVD sur la position VCR ou DVD

#### VCR:

Pour faire fonctionner le magnétoscope, régler le sélecteur sur la position VCR.

#### DVD:

Pour faire fonctionner le lecteur de DVD, régler le sélecteur sur la position DVD.

### 2 Appuyer sur la touche de commande VCR/DVD pour contrôler votre magnétoscope ou le lecteur de DVD

- Vous ne pouvez pas utiliser ces touches si votre appareil n'a pas été fabriqué par JVC.
- Même s'il a été conçu par JVC, certaines de ces touches ou n'importe laquelle de celles-ci risquent de ne pas fonctionner, en fonction de l'appareil utilisé.
- Vous pouvez utiliser les touches  $\vee/\wedge$  pour sélectionner une chaîne TV que le magnétoscope recevra ou pour choisir le chapitre l par le lecteur de DVD.
- Certains modèles de lecteurs de DVD utilisent les touches  $\vee/\wedge$  pour les opérations d'avance et de retour rapide, et pour le choix du chapitre. Dans ce cas, les touches  $\blacktriangleleft/\blacktriangleright$  ne sont pas opérationnelles.

# Fonction télétexte

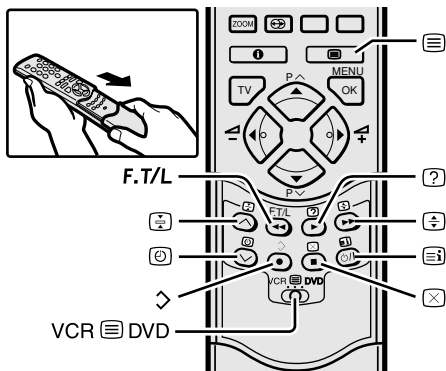

## Fonctionnement de base

Vous pouvez regarder trois types d'émissions de télétexte sur le téléviseur:  
FLOF (Fasttext), TOP et WST.

### 1 Sélectionner une chaîne avec un télétexte

### 2 Régler le sélecteur VCR DVD sur la position (Texte)



### 3 Appuyer sur la touche (Texte) pour afficher le télétexte

Appuyer sur la touche (Texte) pour changer de mode dans l'ordre suivant:

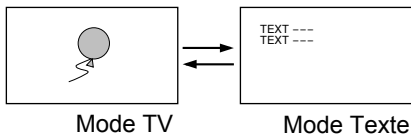

### 4 Sélectionner une page de télétexte en appuyant sur les touches ▼/▲, sur les touches de numéros ou sur les touches de couleurs

#### Pour revenir au mode TV:

Appuyer sur la touche **TV** ou sur la touche (Texte).

- Si vous avez des problèmes pour recevoir les émissions de télétexte, consulter votre revendeur local ou l'émetteur du télétexte.
- La fonction ZOOM n'est pas opérationnelle en mode TV et texte ni en mode Texte.
- Il n'est pas possible d'utiliser les menus lorsque vous regardez une émission du télétexte.
- La langue affichée dépend du pays réglé au menu de PAYS. Si les caractères d'un programme de télétexte n'apparaissent pas correctement, réglez le menu PAYS sur un autre pays. Pour les détails, voir "Modification du réglage PAYS" à la page 33.

## Utilisation du mode Liste

Vous pouvez mémoriser les numéros de vos pages de télétexte favorites pour pouvoir les rappeler rapidement à l'aide des touches de couleurs.

### ■ Pour mémoriser les numéros des pages:

#### 1 Appuyer sur la touche F.T/L pour activer le mode Liste

Les numéros de pages mémorisés s'affichent dans le bas de l'écran.

#### 2 Appuyer sur une touche de couleurs pour sélectionner une position. Appuyer ensuite sur les touches de numéros pour entrer le numéro de la page

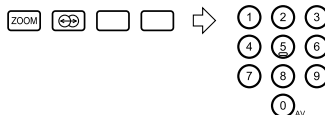



### 3 Appuyer sur la touche ↵ (Mémoriser) et la maintenir enfoncée

Les quatre numéros de page blancs clignotent pour indiquer qu'ils sont mémorisés.

#### ■ Pour rappeler une page mémorisée:

#### 1 Appuyer sur la touche F.T/L pour activer le mode Liste

#### 2 Appuyer sur une touche de couleurs à laquelle une page a été assignée



#### Pour quitter le mode Liste:

Réappuyer sur la touche F.T/L.

## Conserver l'affichage

Vous pouvez garder une page de télétexte affichée aussi longtemps que vous le souhaitez, même pendant la réception d'autres pages de télétexte.

#### Appuyer sur la touche (Hold)

Témoin Hold

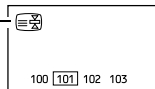

#### Pour annuler la fonction Hold:

Réappuyer sur la touche (Hold).

## Page secondaire

Certaines pages de télétexte comprennent des pages secondaires qui s'affichent automatiquement.

Vous pouvez conserver l'affichage de toute page secondaire ou la regarder à tout moment.

#### 1 Appuyer sur la touche (Page secondaire) pour activer la fonction de page secondaire

#### 2 Appuyer sur les touches de numéros pour entrer un numéro de page secondaire

Exemple:

- Troisième page secondaire → appuyer sur 0, 0, 0 et 3.

#### Pour annuler la fonction de page secondaire:

Réappuyer sur la touche (Page secondaire).

Vous pouvez également sélectionner une page secondaire en appuyant sur la touche rouge ou verte.

## Révéler

Certaines pages de télétexte comprennent du texte caché (comme les réponses à un jeu). Vous pouvez afficher le texte caché.

#### Chaque fois que vous appuyez sur la touche (Révéler), le texte est caché ou révélé

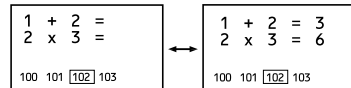

## Dimension

Vous pouvez doubler la hauteur de l'affichage du télétexte.

#### Appuyer sur la touche (taille).

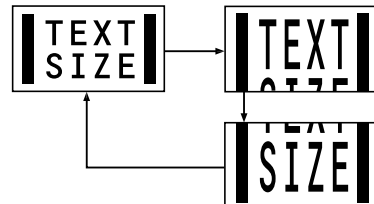

---

## Index

---

Vous pouvez revenir instantanément à la page d'index.

---

### **Appuyer sur la touche (Index)**

#### **FLOF (Fastext)/TOP/WST:**

Revient à la page 100 ou à une page précisée précédemment.

#### **Mode Liste:**

Revient au numéro de page affiché dans la zone inférieure gauche de l'écran.

---

## Annuler

---

Vous pouvez rechercher une page de télétexte tout en regardant la télévision.

---

### **1 Appuyer sur une touche de numéro pour entrer un numéro de page ou appuyer sur une touche de couleurs**

Le téléviseur recherche une page de télétexte.

---

### **2 Appuyer sur la touche (Annuler)**

Le programme TV apparaît. Lorsque le téléviseur a trouvé la page de télétexte, son numéro apparaît dans le coin supérieur gauche de l'écran.

---

### **3 Appuyer sur la touche (Annuler) pour revenir à une page de télétexte quand son numéro est affiché à l'écran**

- Vous ne pouvez pas revenir au mode TV, même en appuyant sur la touche  (Annuler). Une émission de TV s'affiche provisoirement à la place du programme du télétexte.

# Utilisation du menu du téléviseur

Ce téléviseur est équipé d'un certain nombre de fonctions que vous pouvez activer ou désactiver à l'aide de menus. Pour tirer le meilleur parti de toutes ses fonctions, il vous faut comprendre complètement le fonctionnement de base des menus.

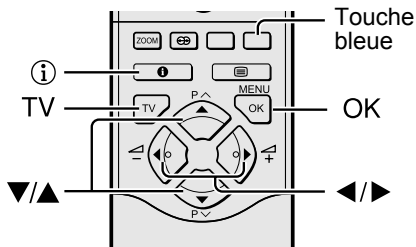

## Fonctionnement de base

### 1 Appuyer sur la touche OK pour afficher le MENU (menu principal)

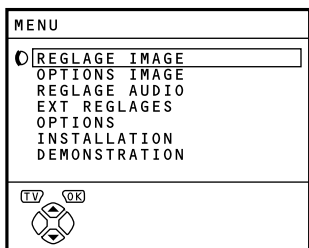

- L'affichage qui apparaît dans le bas d'un menu signale des touches de la télécommande qui peuvent être utilisées pour effectuer la fonction choisie.

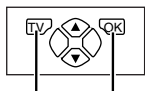

Touche TV Touche OK

Lorsqu'un menu s'affiche à l'écran, il se peut que le mode ZOOM passe automatiquement au mode PLEIN ECRAN. Il ne s'agit pas d'une anomalie. Lorsque le menu disparaît, le mode ZOOM revient au mode ZOOM sélectionné précédemment.

### 2 Appuyer sur les touches ▼/▲ pour sélectionner le titre d'un menu puis appuyer sur la touche OK

Le menu apparaît.

#### Pour revenir au menu précédent:

Appuyer sur la touche (i) (Information).

#### Pour quitter un menu immédiatement:

Appuyer sur la touche TV.

### 3 Appuyer sur les touches ▼/▲ pour sélectionner une fonction

- Pour plus de détails sur les fonctions des menus, voir les pages suivantes.

### 4 Appuyer sur les touches ◀/▶ pour sélectionner le réglage de cette fonction

- Pour activer une fonction qui n'apparaît que par son nom, suivre les descriptions de cette fonction sur les pages suivantes.
- L'affichage qui apparaît dans le bas d'un menu signale une touche de la télécommande qui peut être utilisée pour effectuer la fonction choisie.

### 5 Appuyer sur la touche OK pour valider le réglage

Le menu disparaît.

- Lorsque vous regardez des émissions de télévision au système NTSC, les menus s'affichent à environ la moitié de leur taille verticale normale.

## REGLAGE IMAGE

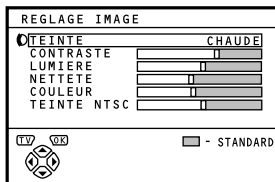

### ■ TEINTE

Vous pouvez sélectionner un des trois modes TEINTE (trois sortes de réglages d'image) pour ajuster les réglages de l'image automatiquement.

#### **FROIDE:**

Vous obtiendrez une base de couleur blanche froide avec une accentuation dans les niveaux de couleur et de contraste qui crée une image plus vive.

#### **CHAUDE:**

Vous obtiendrez une base de couleur orange/rouge chaude qui donne les niveaux de couleur et de contraste appropriés pour regarder un film.

#### **NORMALE:**

Vous obtiendrez une base de couleur blanche normale avec des niveaux de couleur et de contraste normaux.

### ■ Réglage de l'image

Vous pouvez modifier les réglages de l'image de chaque mode TEINTE à votre convenance.

#### **CONTRASTE**

Sert à régler le contraste de l'image.

- ◀ : inférieur
- ▶ : supérieur

#### **LUMIERE**

Sert à régler la luminosité de l'image.

- ◀ : plus sombre
- ▶ : plus lumineuse

#### **NETTETE**

Sert à régler la netteté de l'image.

- ◀ : plus douce
- ▶ : plus nette

#### **COULEUR**

Sert à régler la couleur de l'image.

- ◀ : plus claire
- ▶ : plus intense

#### **TEINTE NTSC**

Sert à régler la teinte de l'image.

- ◀ : rougeâtre
- ▶ : verdâtre

- Vous pouvez uniquement modifier le réglage TEINTE NTSC (teinte de l'image) lorsque le système couleurs est NTSC 3.58 ou NTSC 4.43. (Voir "Spécifications techniques" à la page 42.)

#### **Pour revenir aux réglages par défaut dans chaque mode TEINTE:**

Appuyer sur la touche bleue.

- Cette opération rappelle les réglages d'image par défaut dans le mode TEINTE sélectionné et les mémorise dans le mode TEINTE.

## OPTIONS IMAGE

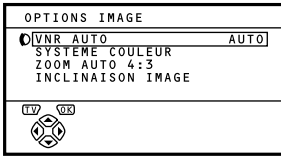

### ■ VNR AUTO

VNR vient de l'anglais "video noise reduction" ou réduction du bruit vidéo.

#### **AUTO:**

Ce mode permet de réduire tout "bruit" (interférences ou neige) présent sur l'image affiche. La fonction permet également d'ajuster la netteté optimale de l'image (NETTETE).

#### **MINI:**

La fonction VNR AUTO est désactivée. Si vous réglez le mode sur AUTO mais que vous avez l'impression que l'image n'est pas reproduite avec toute la netteté de l'image originale, réglez le mode sur MINI. Dans ce cas cependant, tout bruit restant dans l'image d'origine risque d'être accentué.

#### **MAXI:**

Ce mode réduit toujours les bruits autant que possible, sans tenir compte de la condition de l'image. Lorsque vous réglez le mode sur AUTO et que vous remarquez encore du bruit, réglez le mode sur MAXI. Cette fonction risque cependant de réduire la netteté de l'image.

### ■ SYSTEME COULEUR

Le système couleurs est sélectionné automatiquement. Cependant, si l'image n'est pas nette ou si aucune couleur n'apparaît, il convient de sélectionner le système couleurs manuellement.

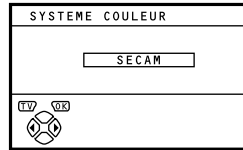

#### 1 Sélectionner le **SYSTEME COULEUR** puis appuyer sur la touche **OK**

#### 2 Appuyer sur les touches **◀/▶** pour sélectionner le système couleurs approprié. Appuyer ensuite sur la touche **OK**

#### **PAL:**

Système PAL

#### **SECAM:**

Système SECAM

#### **NTSC 3.58:**

NTSC 3.58 Système MHz

#### **NTSC 4.43:**

NTSC 4.43 Système MHz

#### **AUTO:**

Cette fonction permet de détecter un système couleurs à partir du signal entrant. C'est uniquement lorsque vous regardez une image provenant d'un numéro de programme PR 0 (AV) ou d'une borne EXT que vous pouvez effectuer une sélection à l'aide de la fonction AUTO.

- La fonction AUTO risque de ne pas fonctionner correctement si le signal est de mauvaise qualité. Si l'image est anormale avec la fonction AUTO, sélectionner un autre système couleurs manuellement.
- Sous les numéros de programme PR 0 (AV) à PR 99, vous ne pouvez pas sélectionner NTSC 3.58 ou NTSC 4.43.

## ■ ZOOM AUTO 4:3

Vous pouvez sélectionner un des trois modes ZOOM, NORMAL, PANORAMIC ou ZOOM 14:9, comme mode ZOOM pour l'image normale (rapport zoom 4:3).

### 1 Sélectionner ZOOM AUTO 4:3 puis appuyer sur la touche OK

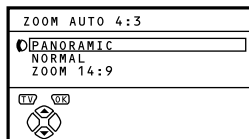

### 2 Appuyer sur les touches ▼/▲ pour sélectionner un mode ZOOM

## ■ INCLINAISON IMAGE

Dans certains cas, la force magnétique de la terre peut faire incliner l'image. Dans ce cas, il convient de corriger cette inclinaison.

### 1 Appuyer sur les touches ▼/▲ pour sélectionner INCLINAISON IMAGE. Appuyer ensuite sur la touche OK

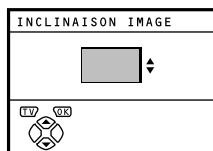

### 2 Appuyer sur les touches ▼/▲ jusqu'à ce que l'image soit à niveau. Appuyer ensuite sur la touche OK

## REGLAGE AUDIO

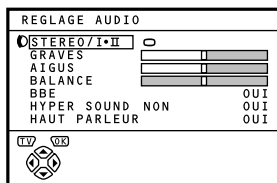

## ■ STEREO / I • II

Lorsque vous regardez une émission bilingue, vous pouvez sélectionner Bilingue I (menu secondaire I) ou Bilingue II (menu secondaire 2). Lors d'une mauvaise réception d'une émission stéréo, vous pouvez passer du son stéréo au son mono de sorte à pouvoir entendre l'émission plus clairement et plus facilement.

⊙ : Son stéréo

○ : son mono

I : Bilingue I (menu secondaire I)

II : Bilingue II (menu secondaire II)

- Le mode audio que vous pouvez sélectionner varie en fonction de l'émission de télévision.
- Cette fonction n'est pas opérationnelle dans les modes EXT. Et elle n'apparaît pas non plus dans le menu REGLAGE AUDIO.

## ■ Réglage du son

Vous pouvez régler le son à votre convenance.

### GRAVES

Sert à régler la tonalité grave du son.

◀ : plus faible

▶ : plus fort

### AIGUS

Sert à régler la tonalité aiguë du son.

◀ : plus faible

▶ : plus fort

### BALANCE

Sert à régler la balance entre le haut-parleur gauche et le haut-parleur droit.

◀ : augmente le volume du haut-parleur gauche.

▶ : augmente le volume du haut-parleur droit.

## ■ BBE

Vous pouvez utiliser la fonction BBE pour écouter un son agréable et fidèle à l'enregistrement du son d'origine.

### **OUI:**

Cette fonction est activée.

### **NON:**

Cette fonction est désactivée.

---

Sous licence de BBE Sound, Inc. BBE est une marque déposée de BBE Sound, Inc.

---

## ■ HYPER SOUND

Permet d'obtenir une ambiance sonore plus spacieuse.

### **OUI:**

Cette fonction est activée.

### **NON:**

Cette fonction est désactivée. Le menu disparaît.

- 
- La fonction HYPER SOUND ne fonctionne pas correctement avec le son mono.
  - Vous pouvez activer ou désactiver la fonction HYPER SOUND en une seule opération. Pour plus de détails, voir "Fonction HYPER SOUND" à la page 12.
- 

## ■ HAUT PARLEUR

Vous pouvez couper le son des haut-parleurs du téléviseur, mais vous ne devez le faire que lorsqu'un système audio est relié au téléviseur à la place des haut-parleurs.

### **OUI:**

Les haut-parleurs du téléviseur diffusent le son.

### **NON:**

Les haut-parleurs du téléviseur ne diffusent aucun son.

- 
- Les touches ◀/▶ de la télécommande et les touches ▲ (volume) de la face avant du téléviseur peuvent être utilisées pour contrôler le volume de chaque haut-parleur simultanément.
  - Une augmentation excessive du volume de l'amplificateur risque d'endommager les haut-parleurs.
-

## EXT REGLAGES

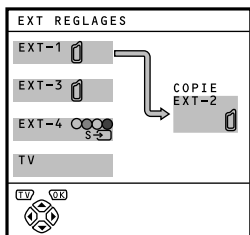

### ■ S (entrée S-VIDEO)

Lors du raccordement d'un appareil (comme un magnétoscope S-VHS) qui permet l'émission d'un signal S-VIDEO (signal Y/C), vous pouvez apprécier l'image de haute qualité du signal S-VIDEO (signal Y/C).

#### Préparation:

- Tout d'abord, lire le manuel d'utilisation de l'appareil et du "Préparatifs supplémentaires" à la page 35 afin d'apprendre comment raccorder l'appareil correctement au téléviseur. Ensuite, suivre le manuel d'utilisation de l'appareil pour le régler de sorte qu'il puisse émettre un signal S-VIDEO (signal Y/C) vers le téléviseur.
- Ne pas régler l'entrée S (entrée S-VIDEO) sur la borne EXT raccordée à un appareil qui ne peut pas émettre un signal S-VIDEO (signal Y/C). Si les réglages sont incorrects, aucune image n'apparaîtra.

#### 1 Sélectionner une borne EXT

#### 2 Appuyer sur la touche jaune et régler l'entrée S (entrée S-VIDEO).

##### Appuyer ensuite sur la touche OK

Un repère A S (entrée S-VIDEO) s'affiche. Vous pouvez voir un signal S-VIDEO (signal Y/C) au lieu du signal vidéo normal (signal composite).

#### Pour annuler le réglage S (entrée S-VIDEO):

Appuyer sur la touche jaune pour effacer le repère S (entrée S-VIDEO). Les images du signal vidéo normal (signal composite) réapparaissent.

- La borne EXT-1 n'accepte pas le signal S-VIDEO (signal Y/C) et vous ne pouvez pas régler S (entrée S-VIDEO) sur la borne EXT-1.
- Le réglage de S (entrée S-VIDEO) modifie le caractère principal, qui passe de "E" à "S". Par exemple, "E2" devient "S2".
- Même un appareil qui permet l'émission d'un signal S-VIDEO (signal Y/C) peut diffuser un signal vidéo normal (signal composite) en fonction des réglages établis. Si une image ne peut pas s'afficher à cause du réglage S (entrée S-VIDEO) effectué, relire attentivement le manuel d'utilisation pour revérifier les réglages de l'appareil.



## ■ LISTE NOMS

Vous pouvez assigner un nom aux appareils raccordés à chaque borne EXT. L'attribution d'un nom à une borne EXT provoque l'affichage du numéro de cette borne EXT et de son nom.

### 1 Sélectionner une borne EXT

### 2 Appuyer sur la touche bleue pour afficher la liste des noms (LISTE NOMS)

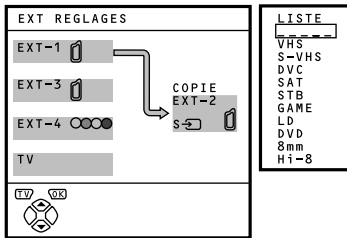

### 3 Appuyer sur les touches ▼/▲ pour sélectionner un nom. Appuyer ensuite sur la touche OK

La LISTE NOMS disparaît et le nom est assigné à la borne EXT.

- Vous ne pouvez pas assigner à la borne EXT un nom qui n'apparaît pas dans la liste (LISTE NOMS).

#### Pour effacer un nom assigné à une borne EXT:

Sélectionner un espace vierge.

### 4 Appuyer sur la touche OK pour valider le réglage

## ■ COPIE

Vous pouvez sélectionner la source d'un signal à diffuser par une borne EXT-2. Vous pouvez sélectionner n'importe quel signal de sortie de l'appareil raccordé à la borne EXT ainsi que l'image et le son de la chaîne TV que vous regardez pour le diffuser par la borne EXT-2.

### 1 Appuyer sur les touches ◀/▶ pour sélectionner la flèche dans le menu

### 2 Appuyer sur les touches ▼/▲ pour sélectionner une borne EXT ou TV. Appuyer ensuite sur la touche OK

La flèche dans le menu représente le débit des signaux. Le côté gauche de la flèche indique la diffusion d'une source de signaux par la borne EXT-2.

#### EXT-1/EXT-3/EXT-4:

Le signal de sortie de l'appareil raccordé à une borne EXT passe par le téléviseur et est diffusé par la borne EXT-2.

#### TV:

L'image et le son de la chaîne TV que vous regardez sont diffusés par la borne EXT-2.

- Pendant la copie, vous ne pouvez pas éteindre le téléviseur. La mise hors tension du téléviseur couperait également l'émission de signaux diffusés par la borne EXT-2.
- Lorsque vous sélectionnez une borne EXT comme sortie, vous pouvez regarder une émission TV ou l'image envoyée par l'autre borne EXT pendant la copie de l'image d'un appareil raccordé à la borne EXT sur un magnétoscope raccordé à la borne EXT-2.
- Les signaux RGB des jeux TV ne peuvent pas être diffusés. Les programmes de télétexte ne peuvent pas être diffusés.

## OPTIONS

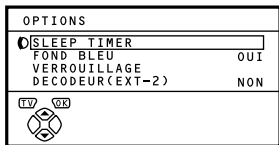

### ■ SLEEP TIMER

Vous pouvez programmer le téléviseur pour qu'il s'éteigne automatiquement après un certain temps.

#### 1 Sélectionner SLEEP TIMER puis appuyer sur la touche OK

Le menu secondaire de la fonction SLEEP TIMER apparaît.

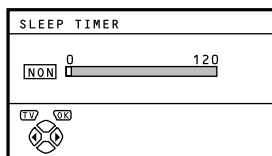

#### 2 Appuyer sur les touches ◀/▶ pour régler le laps de temps. Appuyer ensuite sur la touche OK

Vous pouvez définir ce laps de temps jusqu'à 120 minutes maximum (2 heures), par pas de 10 minutes.

- Une minute avant que la fonction SLEEP TIMER n'éteigne le téléviseur, l'indication "BONNE NUIT!" s'affiche.
- La fonction SLEEP TIMER ne peut cependant pas servir à couper l'alimentation principale du téléviseur.
- Lorsque la fonction SLEEP TIMER est activée, vous pouvez réafficher le menu secondaire de cette fonction SLEEP TIMER pour confirmer et/ou changer le laps de temps restant pour la fonction SLEEP TIMER. Appuyer sur la touche **OK** pour quitter le menu après avoir confirmé et/ou modifié le temps restant.

#### Pour annuler la fonction SLEEP TIMER:

Appuyer sur la touche ◀ pour régler le laps de temps sur "NON".

### ■ FOND BLEU

Vous pouvez programmer le téléviseur pour que l'écran devienne automatiquement bleu et pour assourdir le son lors de la réception d'un signal trop faible, lorsque aucun signal n'est reçu ou lorsqu'il n'y a aucune entrée provenant d'un appareil extérieur.

#### OUI:

Cette fonction est activée.

#### NON:

Cette fonction est désactivée.

### ■ VERROUILLAGE

Lorsque vous souhaitez que vos enfants ne regardent pas certaines chaînes de télévision, vous pouvez utiliser la fonction VERROUILLAGE pour verrouiller ces chaînes. S'ils sélectionnent un numéro de programme (PR) sous lequel une chaîne verrouillée est mémorisée, l'écran devient alors bleu et affiche **Ⓜ** (VERROUILLAGE), et ils ne peuvent pas regarder cette chaîne. A moins d'entrer un numéro ID prédéfini en effectuant une opération particulière, le verrouillage ne peut être désactivé et les enfants ne peuvent pas regarder les chaînes en question.

#### Pour régler la fonction VERROUILLAGE

#### 1 Sélectionner VERROUILLAGE puis appuyer sur la touche 0 (AV)

"REGLAGE NO. ID" (Ecran de réglage du numéro ID) apparaît.

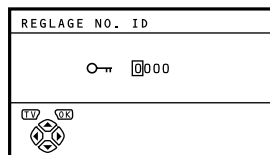

#### 2 Régler le numéro ID qui vous convient

##### 1 Appuyer sur les touches ▼/▲ pour sélectionner un numéro.

##### 2 Appuyer sur les touches ◀/▶ pour déplacer le curseur.

### 3 Appuyer sur la touche OK

Le menu secondaire de VERROUILLAGE apparaît.

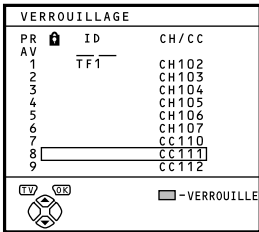

### 4 Appuyer sur les touches ▼/▲ pour sélectionner une chaîne TV

Chaque fois que vous appuyez sur les touches ▼/▲, le numéro de programme (PR) change et l'image de la chaîne TV mémorisée sous ce numéro de programme (PR) apparaît à l'écran.

### 5 Appuyer sur la touche bleue pour régler la fonction VERROUILLAGE. Appuyer ensuite sur la touche OK

Ⓜ (VERROUILLAGE) s'affiche pour indiquer que cette chaîne TV est verrouillée.

#### Pour réinitialiser la fonction VERROUILLAGE:

Réappuyer sur la touche bleue. Ⓜ (VERROUILLAGE) disparaît.

Afin d'éviter une réinitialisation trop facile de la fonction VERROUILLAGE, le menu disparaît lorsque vous sélectionnez la fonction VERROUILLAGE et que vous appuyez sur la touche OK, comme pour les opérations de menu normales.

### Pour regarder une chaîne TV verrouillée

#### 1 Sélectionner un numéro de programme (PR) correspondant à une chaîne TV verrouillée, à l'aide des touches de numéros ou de LISTE PROG.

L'écran devient bleu et l'indication Ⓜ (VERROUILLAGE) apparaît. Vous ne pouvez pas regarder cette chaîne.

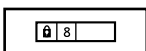

### 2 Appuyer sur la touche ⓘ (Information) pour afficher "NO. ID" (écran d'entrée du NO. ID).

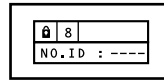

### 3 Appuyer sur les touches de numéros pour entrer le numéro ID

Le verrouillage est provisoirement levé afin que vous puissiez regarder la chaîne TV.

#### Si vous avez oublié le numéro ID:

Effectuer l'opération 1 de la fonction "Pour régler la fonction VERROUILLAGE". Après avoir vérifié le numéro ID, appuyer sur la touche TV pour quitter le menu.

- Même si vous supprimez temporairement le verrouillage, cela ne signifie pas que la fonction VERROUILLAGE est annulée pour la chaîne TV en question. La prochaine fois que quelqu'un essaiera de regarder cette chaîne, elle sera de nouveau verrouillée.
- Pour annuler cette fonction VERROUILLAGE, vous devez à nouveau exécuter l'opération "Pour régler la fonction VERROUILLAGE".
- Afin d'éviter une sélection trop facile d'un numéro de programme (PR) sous lequel une chaîne TV verrouillée a été enregistrée, le numéro de programme (PR) a été configuré de façon à ne pas pouvoir être sélectionné à l'aide des touches ▼/▲ ou des touches de commande du téléviseur.
- Afin d'éviter une réinitialisation trop facile du verrouillage, "NO. ID" (écran d'entrée du NO. ID) est réglé de façon à ne pas pouvoir apparaître si vous n'appuyez pas sur la touche ⓘ (Information).

## ■ DECODEUR (EXT-2)

Vous pouvez uniquement utiliser cette fonction lorsque vous raccordez un décodeur avec un magnétoscope compatible T-V LINK à la borne EXT-2. Pour l'utiliser, se reporter à "Utilisation de la fonction DECODEUR (EXT-2)" à la page 34.

### Attention

- Si vous n'avez pas raccordé un décodeur avec un magnétoscope compatible T-V LINK connecté à la borne EXT-2, le réglage accidentel de cette fonction sur "OUI" provoque la suppression de l'image et du son de la chaîne TV que vous regardez.

## INSTALLATION

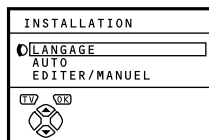

## ■ LANGAGE

Vous pouvez sélectionner la langue que vous souhaitez utiliser pour les messages à l'écran dans la liste de langues du menu.

### 1 Sélectionner LANGAGE puis appuyer sur la touche OK

Le menu secondaire de la fonction LANGAGE apparaît.



- ### 2 Appuyer sur les touches ◀/▶ et ▼/▲ pour sélectionner une langue. Appuyer ensuite sur la touche OK

## ■ AUTO

Vous pouvez mémoriser automatiquement les chaînes TV que vous parvenez à recevoir correctement dans les numéros de programmes du téléviseur (PR) en effectuant les opérations suivantes.

### 1 Sélectionner AUTO. Appuyer ensuite sur la touche OK

Le menu PAYS apparaît en tant que sous-menu de la fonction AUTO.

Il existe deux menus PAYS. Si vous appuyez sur la touche jaune, le menu PAYS change de la façon suivante:

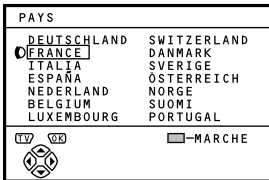

### 2 Appuyer sur les touches ◀/▶ et ▼/▲ pour choisir le pays où vous vous trouvez

### 3 Appuyer sur la touche bleue pour démarrer la fonction AUTO

Le menu AUTO s'affiche et les chaînes TV reçues sont automatiquement enregistrées sous les numéros de programmes (PR).

- Pour supprimer la fonction AUTO, appuyer sur la touche TV.

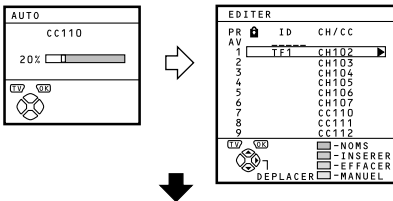

**Lorsque les chaînes TV ont été enregistrées sous les numéros de programmes (PR), le menu EDITER s'affiche.**

- Vous pouvez procéder à l'édition des numéros de programmes (PR) à l'aide de la fonction EDITER/MANUEL. Pour plus de détails, voir "EDITER/MANUEL" à la page 28.

- Si vous n'avez pas besoin de la fonction EDITER/MANUEL, passez à l'étape suivante.

### 4 Appuyer sur la touche OK pour afficher le menu T-V LINK

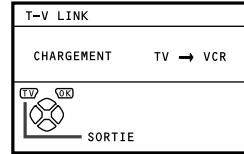

### 5 Si le magnétoscope raccordé n'est pas compatible T-V LINK :

Appuyer sur la touche TV pour quitter le menu T-V LINK.

### En cas de raccordement d'un magnétoscope T-V LINK à la borne EXT-2:

Suivre les instructions de fonctionnement "Téléchargement de données vers un magnétoscope" à la page 33 pour transmettre les données de numéro de programme (PR).

- Lorsque votre téléviseur parvient à détecter le nom de la chaîne TV à partir du signal d'émission, il enregistre automatiquement ce nom (NOMS) dans le numéro de programme (PR) sous lequel cette chaîne TV est enregistrée.
- Si une chaîne TV que vous voulez regarder n'est pas reprise dans un numéro de programme (PR), il faut la régler manuellement à l'aide de la fonction MANUEL. Pour plus de détails, voir "EDITER/MANUEL" à la page 28.
- La chaîne TV n'est pas enregistrée sous le numéro de programme PR 0 (AV). Pour enregistrer une chaîne TV dans PR 0 (AV), la régler manuellement à l'aide de la fonction MANUEL. Pour plus de détails, voir "EDITER/MANUEL" à la page 28.

## ■ EDITER/MANUEL

Les fonctions EDITER/MANUEL sont divisées en deux types: l'édition des numéros de programme sélectionnés (PR) (fonctions EDITER) et l'enregistrement manuel d'une chaîne TV que vous voulez regarder dans un numéro de programme (PR) (fonction MANUEL). Vous trouverez ci-dessous tous les détails concernant ces fonctions:

### Attention

- L'utilisation de la fonction DEPLACER, EFFACER ou INSERER remplace la liste actuelle des numéros de programmes (PR). Dès lors, les numéros de programmes (PR) de certaines chaînes TV vont changer.
- L'utilisation de la fonction MANUEL pour une chaîne TV verrouillée par le biais de la fonction VERROUILLAGE supprime la fonction VERROUILLAGE pour cette chaîne TV.
- L'utilisation de la fonction MANUEL pour une chaîne TV dont la fonction DECODEUR (EXT-2) est réglée sur OUI remet le réglage de cette fonction DECODEUR (EXT-2) sur NON pour cette chaîne TV.
- Lorsqu'une chaîne TV est déjà programmée dans PR 99, l'utilisation de la fonction INSERER supprime sa programmation.

### 1 Sélectionner EDITER/MANUEL puis appuyer sur la touche OK

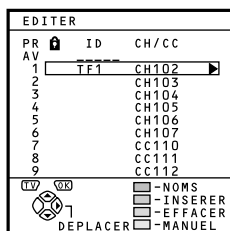

- Le numéro de programme PR 0, "AV" apparaît dans la liste des numéros de programmes (PR).
- Le numéro de borne EXT n'apparaît pas dans la liste des numéros de programmes (PR).

- Le numéro CH/CC est un numéro unique pour le téléviseur et il correspond au numéro de chaîne d'un émetteur TV. Pour connaître les rapports entre un numéro de chaîne et un numéro CH/CC, voir "Numéros CH/CC" à la page 37.

### 2 Suivre les explications concernant la fonction que vous souhaitez utiliser

#### DEPLACER:

Cette fonction permet de changer le numéro de programme (PR) d'une chaîne TV.

#### NOMS:

Cette fonction permet d'attribuer un nom de chaîne (NOMS) à un émetteur TV.

#### INSERER:

Cette fonction permet d'ajouter une nouvelle chaîne TV à la liste actuelle des numéros de programmes (PR) par le biais du numéro CH/CC.

- Vous ne pouvez pas utiliser la fonction INSERER si vous ne connaissez pas le numéro de chaîne d'un émetteur TV. Utilisez la fonction MANUEL pour enregistrer une chaîne TV sous le numéro de programme (PR).

#### EFFACER:

Cette fonction permet de supprimer toute chaîne TV inutile.

#### MANUEL:

Cette fonction permet d'enregistrer manuellement une nouvelle chaîne TV dans un numéro de programme (PR).

### 3 Appuyer sur la touche OK pour valider les réglages

Le menu T-V LINK apparaît.

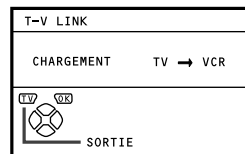

### 4 Si le magnétoscope raccordé n'est pas compatible T-V LINK :

Appuyer sur la touche TV pour quitter le menu T-V LINK.

Le menu T-V LINK disparaît et tous les réglages sont terminés.

## En cas de raccordement d'un magnéscope T-V LINK à la borne EXT-2:

Suivre les instructions de fonctionnement "Téléchargement de données vers un magnéscope" à la page 33 pour transmettre les données de numéro de programme (PR) au magnéscope.

## DEPLACER

### 1 Appuyer sur les touches ▼/▲ pour sélectionner une chaîne TV

Chaque fois que vous appuyez sur les touches ▼/▲, le numéro de programme (PR) change et l'image de la chaîne TV mémorisée sous ce numéro de programme (PR) apparaît à l'écran.

### 2 Appuyer sur la touche ► pour démarrer la fonction DEPLACER

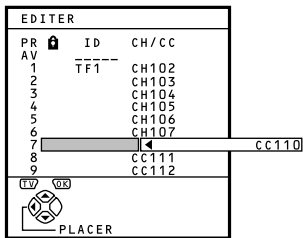

### 3 Appuyer sur les touches ▼/▲ pour sélectionner un nouveau numéro de programme (PR)

Pour annuler la fonction DEPLACER:

Appuyer sur la touche ⓘ (Information).

### 4 Appuyer sur la touche ◀ pour changer le numéro de programme (PR) d'une chaîne TV et lui attribuer un nouveau numéro (PR)

## NOMS

### 1 Appuyer sur les touches ▼/▲ pour sélectionner une chaîne TV

Chaque fois que vous appuyez sur les touches ▼/▲, le numéro de programme (PR) change et l'image de la chaîne TV mémorisée sous ce numéro de programme (PR) apparaît à l'écran.

### 2 Appuyer sur la touche rouge pour démarrer la fonction NOMS

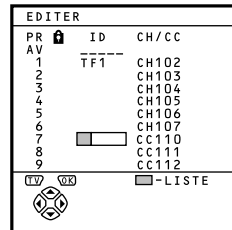

### 3 Appuyer sur les touches ▼/▲ pour sélectionner le premier caractère du nom de chaîne (NOMS) que vous voulez attribuer à cette chaîne TV

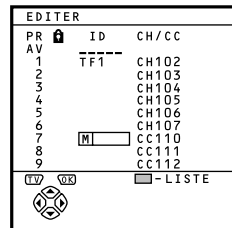

### 4 Appuyer sur la touche bleue pour afficher LISTE NOMS (la liste des noms de chaînes)

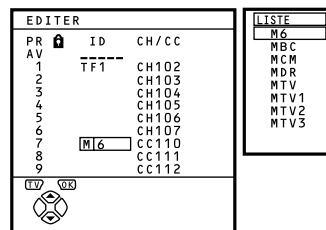

**5 Appuyer sur les touches ▼/▲ pour sélectionner le nom de la chaîne (NOMS)**

**Pour annuler la fonction NOMS:**  
Appuyer sur la touche ⓘ (Information).

**6 Appuyer sur la touche OK pour attribuer un nom de chaîne (NOMS) à une chaîne TV**

- Vous pouvez attribuer un nom de chaîne unique (NOMS) à cet émetteur TV. Lorsque l'opération 3 est terminée, ne passez pas directement à l'étape 4, mais appuyez sur les touches ◀/▶ pour déplacer le curseur et sur les touches ▼/▲ pour sélectionner un caractère afin de compléter le nom de la chaîne (NOMS). Appuyer ensuite sur la touche OK pour attribuer ce nom (NOMS) à la chaîne TV.

**INSERER**

**Préparation:**

- Un numéro unique CH/CC à ce téléviseur et correspondant au numéro de chaîne d'un émetteur TV est demandé. Localiser le numéro CH/CC correspondant dans le tableau "Numéros CH/CC" à la page 37 basé sur les numéros de chaînes des émetteurs TV.
- Lorsque le réglage PAYS n'est pas FRANCE, utiliser un numéro à deux chiffres CH/CC. Lorsque le réglage PAYS est FRANCE, utiliser un numéro CH/CC à trois chiffres.
- Lorsque vous ajoutez une chaîne TV du système français uniquement (système SECAM-L) toujours régler la fonction PAYS sur FRANCE. Si le réglage PAYS n'est pas mis sur FRANCE, suivre les explications fournies dans "Modification du réglage PAYS" à la page 33 pour mettre le réglage PAYS sur FRANCE; démarrer ensuite la fonction INSERER.

**1 Appuyer sur les touches ▼/▲ pour sélectionner un numéro de programme (PR) sous lequel vous souhaitez mémoriser une nouvelle chaîne TV**

**2 Appuyer sur la touche verte puis démarrer la fonction INSERER**

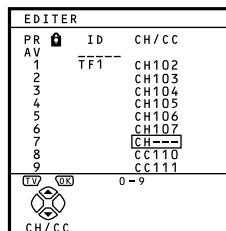

**3 Appuyer sur les touches ▼/▲ pour sélectionner "CC" ou "CH" en fonction du numéro CH/CC de la chaîne TV.**

**Lorsque le réglage PAYS est mis sur FRANCE:**

Sélectionner "CH1", "CH2", "CC1" ou "CC2".



**Pour annuler la fonction INSERER:**

Appuyer sur la touche **i** (Information).

**4 Appuyer sur les touches de numéros pour entrer le numéro CH/CC restant**

Le téléviseur se met en mode mémorisation.

Lorsque la mémorisation est terminée, l'image de la chaîne TV apparaît à l'écran.

- Le numéro CH/CC indique la fréquence d'émission au téléviseur. Si le téléviseur ne parvient pas à détecter la fréquence d'émission indiquée par le numéro CH/CC, une image sans signaux (vierge) apparaît.

**EFFACER****1 Appuyer sur les touches ▼/▲ pour sélectionner une chaîne TV**

Chaque fois que vous appuyez sur les touches ▼/▲, le numéro de programme (PR) change et l'image de la chaîne TV mémorisée sous ce numéro de programme (PR) apparaît à l'écran.

**2 Appuyer sur la touche jaune pour supprimer la chaîne TV**

La chaîne TV est alors effacée de la liste des numéros de programmes (PR).

**MANUEL****Préparation:**

- Lorsque vous ajoutez une chaîne TV du système français (système SECAM-L) toujours régler la fonction PAYS sur FRANCE. Si le réglage PAYS n'est pas mis sur FRANCE, suivre les explications fournies dans "Modification du réglage PAYS" à la page 33 pour mettre le réglage PAYS sur FRANCE; démarrer ensuite la fonction MANUEL.

**1 Appuyer sur les touches ▼/▲ pour sélectionner un numéro de programme (PR) sous lequel vous souhaitez mémoriser une nouvelle chaîne TV****2 Appuyer sur la touche bleue pour démarrer la fonction MANUEL**

A droite, à la suite du numéro CH/CC, s'affiche l'indication SYSTEME (système d'émission) de la chaîne TV.

EDITER		
PR	ID	CH/CC
1	TF1	CH102
2		CH103
3		CH104
4		CH105
5		CH106
6		CH107
7		CC110 (L)
8		CC111
9		CC112

(TV)	OK	- RECHERCHE+
		- RECHERCHE-
		- FIN+
		- FIN-

SYSTEME

**Pour annuler la fonction MANUEL:**

Appuyer sur la touche **i** (Information).

**3 Appuyer sur la touche ► pour sélectionner le SYSTEME (système d'émission) d'une chaîne TV que vous voulez mémoriser****Pour les chaînes TV provenant du système français (système SECAM-L):**

Régler la fonction SYSTEME sur "L". Si vous positionnez cette fonction sur un autre réglage que "L", vous ne pourrez pas recevoir de chaîne TV par le système SECAM-L.

**Autres chaînes TV:**

Si vous ne connaissez pas le système d'émission correct, régler le sélecteur SYSTEME sur "B/G". Si ce choix de "B/G" n'est pas correct, vous n'entendrez pas le son normal lorsque le téléviseur détectera une chaîne TV. Dans ce cas, réessayez de régler correctement la fonction SYSTEME, afin d'éviter que ce problème se pose.

**4 Appuyer sur la touche verte ou rouge pour rechercher un émetteur**

Le balayage s'arrête lorsque le téléviseur a localisé un émetteur. L'image de la chaîne TV apparaît ensuite à l'écran.

- 5 Appuyer de manière répétitive sur la touche verte ou rouge jusqu'à ce que la chaîne TV souhaitée apparaisse**

**Si la réception de l'émetteur TV est mauvaise:**

Appuyer sur la touche bleue ou jaune pour obtenir une syntonisation précise de l'émetteur.

**Si vous ne parvenez pas à entendre le son normal même quand l'image de la chaîne TV apparaît correctement:**

Le réglage SYSTEME est erroné.

Appuyer sur la touche ► pour sélectionner un SYSTEME où le son est normal.

- 6 Appuyer sur la touche OK pour enregistrer la chaîne TV sous un numéro de programme (PR)**

Le menu normal EDITER réapparaît.

---

## DEMONSTRATION

---

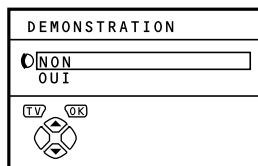

La fonction DEMONSTRATION propose automatiquement une démonstration de certaines des fonctions du téléviseur.

**Sélectionner OUI ou NON. Appuyer ensuite sur la touche OK**

La fonction DEMONSTRATION est ainsi réglée sur OUI et la démonstration commence.

**Pour arrêter la démonstration:**

Appuyer sur une des touches de la télécommande.

**Lorsque la fonction DEMONSTRATION est réglée sur OUI:**

A chaque mise sous tension du téléviseur, la démonstration démarre automatiquement. Si vous ne voulez pas que cette opération ait lieu, prendre les mesures suivantes pour supprimer la fonction DEMONSTRATION:

- 1 Réafficher le menu DEMONSTRATION**
- 2 Appuyer sur les touches ▼/▲ pour sélectionner NON**
- 3 Appuyer sur la touche OK pour supprimer la fonction DEMONSTRATION**

# Opérations supplémentaires des menus

## Téléchargement de données vers un magnétoscope

Vous pouvez transmettre les dernières informations de numéros de programmes (PR) au magnétoscope à l'aide de la fonction T-V LINK.

### Attention

- Cette opération fonctionne uniquement lorsqu'un magnétoscope compatible T-V LINK est raccordé à la borne EXT-2.
- Cette opération fonctionne uniquement lorsque le menu T-V LINK est affiché.

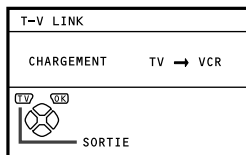

### 1 Mettre le magnétoscope sous tension

### 2 Appuyer sur la touche OK

La transmission des données commence.



Le menu T-V LINK disparaît à la fin de la transmission des données.

### Lorsque le menu T-V LINK change et qu'un autre menu s'affiche:

Les opérations du menu du côté téléviseur sont terminées et passent aux opérations du menu côté magnétoscope. Pour plus de détails, consulter le manuel d'utilisation et le fonctionnement de votre magnétoscope.

Si le message "FONCTION NON DISPONIBLE" apparaît dans le menu T-V LINK, vérifier si les trois éléments suivants sont corrects et appuyer ensuite sur la touche **OK** pour réessayer d'effectuer la transmission des données.

- Un magnétoscope compatible T-V LINK est-il bien raccordé à la borne EXT-2?
- Le magnétoscope est-il sous tension?
- Les connexions du câble SCART raccordé à la borne EXT-2 et au magnétoscope compatible T-V LINK sont-elles correctes?

## Modification du réglage PAYS

Lorsque la fonction AUTO est terminée, vous pouvez changer le pays que vous avez déjà configuré à l'aide de la fonction AUTO. Lors de l'enregistrement des chaînes de télévision pour les postes français (système SECAM-L system), effectuer cette opération pour changer de pays.

### 1 Afficher le menu INSTALLATION

#### Lorsque le menu EDITER est affiché:

Appuyer sur la touche **i** (Information) pour revenir au menu INSTALLATION.

### 2 Appuyer sur les touches ▼/▲ pour sélectionner AUTO. Appuyer ensuite sur la touche OK

Le menu PAYS apparaît en tant que sous-menu de la fonction AUTO.

Il existe deux menus PAYS. Si vous appuyez sur la touche jaune, le réglage PAYS change de la façon suivante:

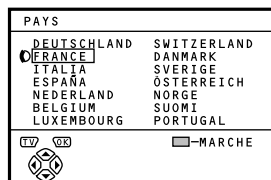

**3 Appuyer sur les touches ◀/▶ et ▼/▲ pour sélectionner un pays**

**4 Appuyer sur la touche OK pour valider le réglage**

Le menu disparaît.

**Pour revenir au menu INSTALLATION à partir du menu PAYS:**

Appuyer sur la touche ⓘ (Information) au lieu de la touche OK.

## Utilisation de la fonction DECODEUR (EXT-2)

Lorsque vous raccordez un décodeur avec un magnétoscope compatible T-V LINK à la borne EXT-2, vous pouvez utiliser la fonction DECODEUR (EXT-2) pour décrypter les chaînes TV cryptées.

**1 Mettre le décodeur sous tension**

**2 Afficher sur le téléviseur la chaîne TV que le décodeur est capable de décrypter**

Même si le décodeur fonctionne, une image cryptée apparaît à ce stade.

**3 Appuyer sur la touche OK pour afficher le MENU**

Le MENU (menu principal) apparaît.

**4 Appuyer sur les touches ▼/▲ pour sélectionner OPTIONS. Appuyer ensuite sur la touche OK**

Le menu OPTIONS apparaît.

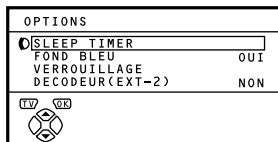

**5 Appuyer sur les touches ▼/▲ pour sélectionner DECODEUR (EXT-2). Appuyer ensuite sur les touches ◀/▶ pour sélectionner OUI**

L'image qui s'affiche doit à présent être décryptée.

**Pour annuler la fonction DECODEUR (EXT-2):**

Appuyer sur les touches ◀/▶ pour sélectionner NON.

**6 Appuyer sur la touche OK pour valider le réglage**

Le menu T-V LINK apparaît.

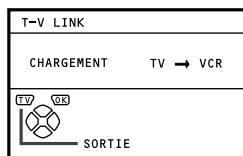

**7 Suivre les instructions de fonctionnement "Téléchargement de données vers un magnétoscope" à la page 33 pour transmettre les données de numéro de programme (PR) au magnétoscope**

**8 Si une autre chaîne TV peut être décryptée par le décodeur, répéter les opérations 2 à 7**

Si, pour quelque raison que ce soit, la fonction DECODEUR (EXT-2) a été réglée sur "OUI" sans que vous parveniez à décrypter la chaîne TV, vérifiez ce qui suit:

- Le décodeur est-il correctement raccordé au magnétoscope, conformément aux instructions fournies dans les manuels d'utilisation du magnétoscope et du décodeur?
- Le décodeur est-il sous tension?
- La chaîne TV peut-elle être décryptée à l'aide d'un décodeur?
- Faut-il modifier les réglages du magnétoscope pour pouvoir raccorder un décodeur? Vérifier si le magnétoscope est bien réglé en se référant au manuel d'utilisation du magnétoscope.

# Préparatifs supplémentaires

## Raccordement des appareils externes

Raccorder les appareils au téléviseur, en suivant attentivement les schémas de raccordement suivants.

### Avant de raccorder tout appareil:

- Lire les manuels fournis avec les appareils. En fonction des appareils raccordés, la méthode de raccordement peut différer de l'illustration. En outre, les réglages de l'appareil peuvent devoir être modifiés selon la méthode de raccordement, pour assurer un fonctionnement correct en toute sécurité.
- Mettre tous les appareils hors tension, y compris le téléviseur.
- La partie "Spécifications techniques" à la page 42 reprend tous les détails concernant les bornes EXT. Si vous voulez raccorder un appareil qui n'est pas repris dans le schéma de raccordement suivant, consulter le tableau afin de sélectionner la borne EXT la plus appropriée.
- Les câbles de connexions ne sont pas fournis.

- ① MagnétoSCOPE (signal composite)
- ② MagnétoSCOPE (signal composite/signal S-VIDEO)
- ③ MagnétoSCOPE compatible T-V LINK (signal composite/signal S-VIDEO)
- ④ Décodeur
- ⑤ Lecteur DVD (signal composite/signal S-VIDEO)
- ⑥ Lecteur DVD (signal composite/signal RGB)
- ⑦ Jeu TV (signal composite/signal RGB)
- ⑧ Jeu TV (signal composite/signal S-VIDEO)
- ⑨ Casque d'écoute
- ⑩ Caméra vidéo (signal composite/signal S-VIDEO)
- ⑪ Câble SCART
- ⑫ Câble audio
- ⑬ Câble vidéo
- ⑭ Câble S-VIDEO

### Dos du téléviseur

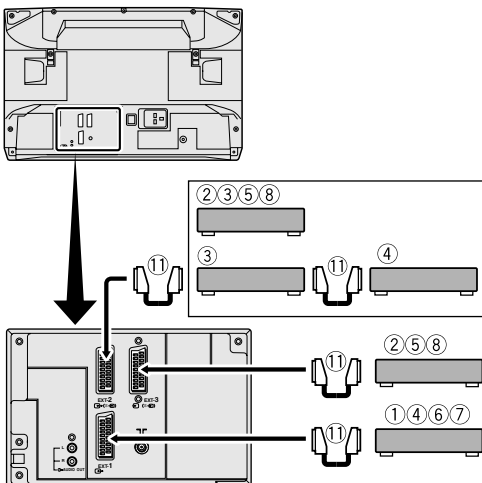

### Derrière le cache

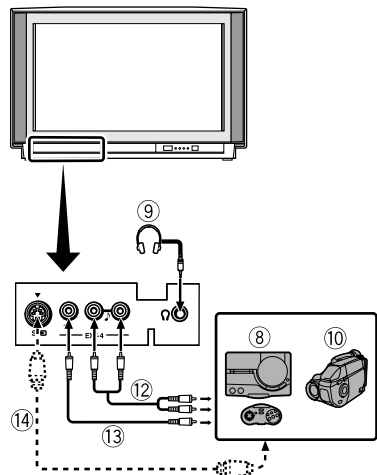

### ■ Appareils pouvant émettre le signal S-VIDEO (signal Y/C) comme un magnétoscope S-VHS

Raccorder l'appareil à une borne EXT autre que la borne EXT-1.

Vous pouvez sélectionner un signal d'entrée vidéo entre le signal S-VIDEO (signal Y/C) et un signal vidéo normal (signal composite). Pour plus de détails sur le fonctionnement de l'appareil, voir "S" (entrée S-VIDEO) à la page 22.

### ■ Magnétoscope compatible T-V LINK

Toujours raccorder le magnétoscope compatible T-V LINK à la borne EXT-2. Sinon, la fonction T-V LINK ne donnera pas les résultats escomptés.

- Lors du raccordement d'un magnétoscope compatible T-V LINK à la borne EXT-2, toujours raccorder le décodeur au magnétoscope. Sinon, la fonction T-V LINK ne donnera pas les résultats escomptés. Lorsque vous avez enregistré les chaînes TV sous des numéros de programmes (PR), régler la fonction DECODEUR (EXT-2) pour le numéro de programme (PR) sur OUI pour décrypter une chaîne de TV cryptée. Pour plus de détails sur l'opération, voir "Utilisation de la fonction DECODEUR (EXT-2)" à la page 34.

### ■ Raccordement d'un casque d'écoute

Raccorder un casque muni d'une mini-fiche stéréo (de 3,5 mm de diamètre) à la prise pour casque située sur la face avant du téléviseur.

- Lorsque le casque d'écoute est branché, les haut-parleurs du téléviseur ne diffusent pas de son.

### ■ Emission du signal vidéo/audio par la borne EXT-2

Vous pouvez changer arbitrairement la sortie du signal vidéo/audio de la borne EXT-2. Cette fonction s'avère utile lors de la copie de données vidéo/audio, provenant d'un autre appareil, vers le magnétoscope raccordé à la borne EXT-2. Pour plus de détails concernant cette opération, voir "COPIE" à la page 23.

### ■ Emission du signal TV par la borne EXT-1

L'image et le son de la chaîne TV que vous regardez sont toujours diffusés par la borne EXT-1.

- La modification d'un numéro de programme (PR) provoque également la modification de l'émission TV de la borne EXT-1.
- Le signal vidéo/audio d'une borne EXT ne peut pas être diffusé.
- Les programmes de télétexte ne peuvent pas être diffusés.

### ■ Raccordement de haut-parleurs/amplificateur

Raccordez l'équipement audio souhaité au téléviseur en vous référant au schéma de raccordement d'équipement audio. Vous pouvez utiliser des haut-parleurs externes pour écouter le son du téléviseur, au lieu des haut-parleurs du téléviseur.

#### Avant de raccorder tout appareil:

- Lire les manuels fournis avec l'amplificateur ou les haut-parleurs.
- Mettre le téléviseur et l'amplificateur hors tension.
- Pour empêcher que le magnétisme des haut-parleurs ait un effet négatif sur l'écran du téléviseur, utiliser des haut-parleurs équipés d'un blindage magnétique comme haut-parleurs avant.
- Les câbles de connexions ne sont pas fournis.

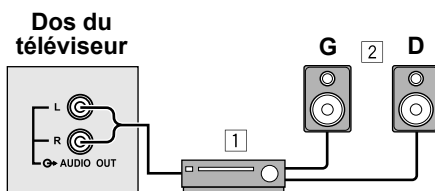

- 1 Amplificateur
- 2 Haut-parleurs avant (de type à blindage magnétique)

- La sortie de la borne AUDIO OUT n'est pas interrompue par le raccordement d'un casque au téléviseur. Vous ne pouvez pas couper le son du haut-parleur avant, même si vous raccordez un casque au téléviseur.

# Numéros CH/CC

Pour utiliser la fonction INSERER dans page 30, localiser le numéro CH/CC correspondant au numéro de chaîne de l'émetteur TV dans ce tableau.

CH	Chaîne	CH	Chaîne	CC	Chaîne	CC	Chaîne
CH 02 / CH 202	E2	CH 40 / CH 240	E40	CC 01 / CC 201	S1	CC 31 / CC 231	S31
CH 03 / CH 203	E3, ITALIE A	CH 41 / CH 241	E41	CC 02 / CC 202	S2	CC 32 / CC 232	S32
CH 04 / CH 204	E4, ITALIE B	CH 42 / CH 242	E42	CC 03 / CC 203	S3	CC 33 / CC 233	S33
CH 05 / CH 205	E5, ITALIE D	CH 43 / CH 243	E43	CC 04 / CC 204	S4	CC 34 / CC 234	S34
CH 06 / CH 206	E6, ITALIE E	CH 44 / CH 244	E44	CC 05 / CC 205	S5	CC 35 / CC 235	S35
CH 07 / CH 207	E7, ITALIE F	CH 45 / CH 245	E45	CC 06 / CC 206	S6	CC 36 / CC 236	S36
CH 08 / CH 208	E8	CH 46 / CH 246	E46	CC 07 / CC 207	S7	CC 37 / CC 237	S37
CH 09 / CH 209	E9, ITALIE G	CH 47 / CH 247	E47	CC 08 / CC 208	S8	CC 38 / CC 238	S38
CH 10 / CH 210	E10, ITALIE H	CH 48 / CH 248	E48	CC 09 / CC 209	S9	CC 39 / CC 239	S39
CH 11 / CH 211	E11, ITALIE H+1	CH 49 / CH 249	E49	CC 10 / CC 210	S10	CC 40 / CC 240	S40
CH 12 / CH 212	E12, ITALIE H+2	CH 50 / CH 250	E50	CC 11 / CC 211	S11	CC 41 / CC 241	S41
CH 21 / CH 221	E21	CH 51 / CH 251	E51	CC 12 / CC 212	S12	CC 75 / CC 275	X
CH 22 / CH 222	E22	CH 52 / CH 252	E52	CC 13 / CC 213	S13	CC 76 / CC 276	Y
CH 23 / CH 223	E23	CH 53 / CH 253	E53	CC 14 / CC 214	S14	CC 77 / CC 277	Z, ITALIE C
CH 24 / CH 224	E24	CH 54 / CH 254	E54	CC 15 / CC 215	S15	CC 78 / CC 278	Z+1
CH 25 / CH 225	E25	CH 55 / CH 255	E55	CC 16 / CC 216	S16	CC 79 / CC 279	Z+2
CH 26 / CH 226	E26	CH 56 / CH 256	E56	CC 17 / CC 217	S17		
CH 27 / CH 227	E27	CH 57 / CH 257	E57	CC 18 / CC 218	S18		
CH 28 / CH 228	E28	CH 58 / CH 258	E58	CC 19 / CC 219	S19		
CH 29 / CH 229	E29	CH 59 / CH 259	E59	CC 20 / CC 220	S20		
CH 30 / CH 230	E30	CH 60 / CH 260	E60	CC 21 / CC 221	S21		
CH 31 / CH 231	E31	CH 61 / CH 261	E61	CC 22 / CC 222	S22		
CH 32 / CH 232	E32	CH 62 / CH 262	E62	CC 23 / CC 223	S23		
CH 33 / CH 233	E33	CH 63 / CH 263	E63	CC 24 / CC 224	S24		
CH 34 / CH 234	E34	CH 64 / CH 264	E64	CC 25 / CC 225	S25		
CH 35 / CH 235	E35	CH 65 / CH 265	E65	CC 26 / CC 226	S26		
CH 36 / CH 236	E36	CH 66 / CH 266	E66	CC 27 / CC 227	S27		
CH 37 / CH 237	E37	CH 67 / CH 267	E67	CC 28 / CC 228	S28		
CH 38 / CH 238	E38	CH 68 / CH 268	E68	CC 29 / CC 229	S29		
CH 39 / CH 239	E39	CH 69 / CH 269	E69	CC 30 / CC 230	S30		

CH	Chaîne	CH	Chaîne	CC	Fréquence (MHz)	CC	Fréquence (MHz)
CH 102	F2	CH 141	F41	CC 110	116-124	CC 152	391-399
CH 103	F3	CH 142	F42	CC 111	124-132	CC 153	399-407
CH 104	F4	CH 143	F43	CC 112	132-140	CC 154	407-415
CH 105	F5	CH 144	F44	CC 113	140-148	CC 155	415-423
CH 106	F6	CH 145	F45	CC 114	148-156	CC 156	423-431
CH 107	F7	CH 146	F46	CC 115	156-164	CC 157	431-439
CH 108	F8	CH 147	F47	CC 116	164-172	CC 158	439-447
CH 109	F9	CH 148	F48	CC 123	220-228	CC 159	447-455
CH 110	F10	CH 149	F49	CC 124	228-236	CC 160	455-463
CH 121	F21	CH 150	F50	CC 125	236-244	CC 161	463-469
CH 122	F22	CH 151	F51	CC 126	244-252		
CH 123	F23	CH 152	F52	CC 127	252-260		
CH 124	F24	CH 153	F53	CC 128	260-268		
CH 125	F25	CH 154	F54	CC 129	268-276		
CH 126	F26	CH 155	F55	CC 130	276-284		
CH 127	F27	CH 156	F56	CC 131	284-292		
CH 128	F28	CH 157	F57	CC 132	292-300		
CH 129	F29	CH 158	F58	CC 133	300-306		
CH 130	F30	CH 159	F59	CC 141	306-311		
CH 131	F31	CH 160	F60	CC 142	311-319		
CH 132	F32	CH 161	F61	CC 143	319-327		
CH 133	F33	CH 162	F62	CC 144	327-335		
CH 134	F34	CH 163	F63	CC 145	335-343		
CH 135	F35	CH 164	F64	CC 146	343-351		
CH 136	F36	CH 165	F65	CC 147	351-359		
CH 137	F37	CH 166	F66	CC 148	359-367		
CH 138	F38	CH 167	F67	CC 149	367-375		
CH 139	F39	CH 168	F68	CC 150	375-383		
CH 140	F40	CH 169	F69	CC 151	383-391		

- Lorsque deux numéros CH/CC correspondent au même numéro de chaîne, sélectionner l'un ou l'autre en fonction du réglage PAYS. Lorsque le réglage PAYS n'est pas mis sur FRANCE, utiliser un numéro CH/CC à deux chiffres. Lorsque le réglage PAYS est FRANCE, utiliser un numéro CH/CC à trois chiffres.
  - Localiser le numéro CH/CC (CC110 à CC161) correspondant à la chaîne TV (système SECAM-L) d'un émetteur de la télévision câblée française basé sur la fréquence d'émission de la chaîne TV. Si vous ne connaissez pas la fréquence d'émission, contactez le diffuseur de la chaîne câblée.
  - Les numéros CH/CC de CH102-CH169 et CC110-CC161 correspondent aux chaînes de télévision diffusées sur un système SECAM-L. Les autres numéros CH/CC correspondent aux chaînes TV diffusées par une méthode autre qu'un système SECAM-L.
-



# Guide de dépannage

En cas de problème survenant pendant l'utilisation du téléviseur, veuillez lire ce "Guide de dépannage" attentivement avant de contacter le service technique. Vous pourrez probablement résoudre le problème par vous-même. Exemple: Si la fiche est débranchée de la prise secteur ou si l'antenne TV présente des problèmes, vous pourriez croire que l'anomalie provient du téléviseur.

## Important:

- Ce guide de dépannage couvre uniquement les problèmes dont la cause est difficile à déterminer. Si une question se pose pendant l'utilisation d'une fonction, lire attentivement la ou les pages correspondant à l'utilisation de la fonction et non ce guide de dépannage.
- Lorsque vous avez suivi la description du guide de dépannage ou de l'utilisation des fonctions concernées sans succès, retirer la fiche de la prise secteur et faire appel au service technique. Ne jamais essayer de réparer soi-même le téléviseur ou de retirer la protection arrière.

## ■ Le téléviseur ne se met pas sous tension

- La fiche d'alimentation est-elle branchée dans une prise secteur?
- Le témoin d'alimentation est-il allumé? Si ce n'est pas le cas, appuyer sur la touche d'alimentation principale.

## ■ Pas d'image/pas de son

- Avez-vous sélectionné une chaîne TV dont la réception est extrêmement mauvaise? Dans ce cas, la fonction FOND BLEU s'active, tout l'écran devient bleu et le son est coupé. Pour regarder votre chaîne TV, suivre la description "FOND BLEU" à la page 24 pour essayer de modifier le réglage de la fonction FOND BLEU et le mettre sur NON.
- Le casque d'écoute est-il branché au téléviseur? Le raccordement du casque d'écoute au téléviseur coupe le son des haut-parleurs de ce dernier.
- La fonction HAUT PARLEUR est-elle réglée sur NON? Suivez la description de la section "HAUT PARLEUR" à la page 21 pour vérifier le réglage de la fonction HAUT PARLEUR, afin d'essayer de résoudre le problème.
- Un réglage SYSTEME incorrect pour une chaîne TV peut empêcher la diffusion du son. Suivre la description fournie dans "EDITER/MANUEL" à la page 28 pour utiliser la fonction MANUEL afin d'essayer de modifier le réglage SYSTEME.

## ■ Image de mauvaise qualité

- Si les interférences obscurcissent complètement l'image (neige), il se peut que le problème vienne de l'antenne ou de son câble. Vérifier les points suivants pour essayer de résoudre le problème.
  - Le téléviseur et l'antenne sont-ils correctement raccordés?
  - Le câble de l'antenne est-il endommagé?
  - L'antenne est-elle pointée dans la direction correcte?
  - L'antenne est-elle elle-même défectueuse?
- Si le téléviseur ou l'antenne reçoivent des interférences d'autres appareils, des lignes ou des interférences peuvent apparaître sur l'image. Eloigner de votre téléviseur les appareils comme un amplificateur, un ordinateur ou un sèche-cheveux qui peuvent causer des interférences ou essayer de changer l'emplacement du téléviseur. Si l'antenne reçoit des interférences d'une tour radio ou d'un fil de haute tension, contacter votre revendeur local.
- Si le téléviseur reçoit des interférences de signaux réfléchis par des montagnes ou des bâtiments, des images doubles (fantômes) s'affichent. Essayer de changer l'orientation de l'antenne ou la remplacer par une antenne possédant une meilleure directionnalité.
- Les réglages de SYSTEME COULEUR correspondent-ils au système des chaînes TV? Suivre la description "SYSTEME COULEUR" à la page 19 pour essayer de résoudre le problème.

- Les fonctions COULEUR ou LUMIERE ont-elles été commandées correctement? Suivre la description “Réglage de l’image” à la page 18 pour essayer de les régler correctement.
- L’enregistrement vidéo du télétexte n’est pas conseillé car il risque de ne pas être correct.
- Lorsqu’une image fixe blanche et brillante (comme une robe blanche) s’affiche à l’écran, on dirait que la partie blanche a été colorée. Il s’agit d’un phénomène inévitable dû à la nature du tube de l’image lui-même et il ne s’agit pas là d’un défaut du téléviseur. Lorsque l’image disparaît de l’écran, les couleurs non naturelles disparaissent également.
- Le haut de l’image peut être déformé quand vous visualisez les images de supports vidéo disponibles dans le commerce, ou de vidéocassettes mal enregistrées. Cela est dû à l’état du signal vidéo. Il ne s’agit pas d’une anomalie.

### ■ Son de mauvaise qualité

Les commandes GRAVES ou AIGUS sont-elles réglées correctement? Si ce n’est pas le cas, suivre la description “Réglage du son” à la page 20 pour essayer de les régler correctement.

Lorsque la réception d’une chaîne TV est mauvaise, le son bilingue ou stéréo peut être difficilement audible. Dans ce cas, suivre la description fournie sous “STEREO / I • II” à la page 20 pour entendre le son plus facilement en le diffusant en mono.

### ■ Opération désactivée

- Les piles de la télécommande sont-elles épuisées? Suivre la description fournie sous “Mise en place des piles dans la télécommande” à la page 3 et remplacer les piles par de nouvelles pour essayer de résoudre le problème.
- Avez-vous essayé d’utiliser la télécommande sur le côté ou à l’arrière du téléviseur ou à partir d’un emplacement distant de plus de 7 mètres du téléviseur? Utiliser la télécommande devant le téléviseur, à partir d’un emplacement distant de moins de 7 mètres, pour essayer de résoudre le problème.
- Lorsque vous regardez un programme du télétexte, vous ne pouvez pas utiliser les menus. Appuyer sur la touche **TV** pour passer du programme du télétexte au programme TV ordinaire et essayer d’utiliser les menus.
- Si le fonctionnement du téléviseur est subitement désactivé, appuyer sur la touche d’alimentation principale et mettre l’alimentation hors tension. Essayer de réappuyer sur la touche d’alimentation principale pour remettre l’appareil sous tension. Si le téléviseur revient à son état normal, il ne s’agit pas là d’une anomalie.

### ■ Autres problèmes

- Lorsque la fonction SLEEP TIMER est utilisée, le téléviseur se met automatiquement hors tension. Si le téléviseur se met tout à coup hors tension, essayer d’appuyer sur la touche  $\odot$ /I (Standby) pour le remettre sous tension. Si le téléviseur reprend son état normal, il ne s’agit pas d’une anomalie.
- S’il y a un signal WSS inclus dans le signal de diffusion ou dans le signal d’un appareil externe, ou si le téléviseur reçoit un signal de commande d’un appareil externe, le mode ZOOM change automatiquement. Si vous voulez repasser au mode ZOOM précédent, appuyez sur la touche **ZOOM** pour choisir à nouveau le mode ZOOM.

- Si vous approchez un appareil magnétisé comme un haut-parleur de votre téléviseur, l'image risque d'être déformée ou des couleurs non naturelles peuvent apparaître à l'écran. Dans ce cas, éloigner l'appareil du téléviseur. Si ce phénomène est dû aux haut-parleurs, remplacez ceux-ci par des haut-parleurs équipés d'un blindage magnétique.
- Une image peut être inclinée suite à l'influence du magnétisme terrestre. Dans ce cas, utiliser la fonction "INCLINAISON IMAGE" à la page 20 pour rectifier l'inclinaison.
- Il faut un peu de temps entre une opération comme le changement de chaîne et l'affichage de l'image. Il ne s'agit pas d'une anomalie. Ce temps est requis pour la stabilisation de l'image avant son affichage.
- Le téléviseur peut produire un son de craquement suite à un changement soudain de température. Cela n'a pas d'importance pour autant que l'image ou le son ne présente aucune anomalie. Si vous entendez régulièrement des craquements pendant que vous regardez la télévision, d'autres causes peuvent être invoquées. Par mesures de précaution, demander à un technicien de venir inspecter le téléviseur.
- Vous pouvez sentir une légère décharge électrique lorsque vous touchez l'écran; cela provient de son électricité statique. Il s'agit d'un phénomène inévitable dû à la conception du tube de l'image. Il ne s'agit pas là d'un problème du téléviseur. Vous pouvez être assuré que cette décharge statique ne présente aucun danger pour les êtres humains.
- Lorsqu'un menu s'affiche à l'écran, il se peut que le mode ZOOM passe automatiquement au mode PLEIN ECRAN. Il ne s'agit pas d'une anomalie. Lorsque le menu disparaît, le mode ZOOM revient au mode ZOOM sélectionné précédemment.

# Spécifications techniques

Modèle	AV32T20EP*	AV28T20EP*
Elément		
Systèmes d'émissions	CCIR B/G, I, L	
Systèmes couleurs	PAL, SECAM • Les bornes EXT acceptent également le système NTSC 3.58/4.43 MHz.	
Chaînes et fréquences	<ul style="list-style-type: none"> <li>E2-E12, E21-E69, S1-S41, X, Y, Z, Z+1, Z+2, ITALIE A-H, ITALIE H+1, ITALIE H+2, F2-F10, F21-F69</li> <li>Les chaînes françaises de TV câblée répondant aux fréquences d'émission situées entre 116 - 172 MHz et 220 - 469 MHz</li> </ul>	
Systèmes audio multiplex	Système A2 (B/G), NICAM (B/G, I, L)	
Systèmes de télétexte	FLOF (Fastext), TOP, WST (Système standard mondial)	
Alimentation requise	220 - 240 V CA, 50 Hz	
Consommation électrique	Maximum: 180 W, Moyenne: 120 W, Mode de veille (Standby): 3 W	
Taille du tube de l'image	Zone visible de 76 cm (mesurée en diagonale)	Zone visible de 66 cm (mesurée en diagonale)
Sortie audio	Puissance de sortie estimée: 10 W + 10 W	
Haut-parleurs	(16 cm × 4 cm) ovale × 2	
Borne EXT-1	Euroconnecteur (21 broches, SCART) • Entrée vidéo, entrées Audio G/D et entrées RGB disponibles. • Sorties d'émission TV (Vidéo et Audio G/D) disponibles.	
Borne EXT-2	Euroconnecteur (21 broches, SCART) • Entrée vidéo, entrée S-VIDEO (Y/C), entrées Audio G/D et entrées RGB disponibles. • Les sorties Vidéo et Audio G/D sont disponibles. • Les fonctions T-V LINK sont disponibles.	
Borne EXT-3	Euroconnecteur (21 broches, SCART) • Entrée vidéo, entrée S-VIDEO (Y/C) et entrées Audio G/D disponibles.	
Borne EXT-4	Connecteurs RCA × 3 S-VIDEO connecteur × 1 • Entrée vidéo, entrée S-VIDEO (Y/C) et entrées Audio G/D disponibles.	
Borne AUDIO OUT	Connecteurs RCA × 2 • Différentes sorties Audio G/D sont disponibles. • Sortie variable 0-1 V efficaces (rms), faible impédance	
Prise pour casque d'écoute	Mini-prise stéréo (3,5 mm de diamètre)	
Dimensions (L × H × P)	855 mm × 550 mm × 568 mm	780 mm × 509 mm × 499 mm
Poids	54,7 kg	38,6 kg
Accessoires	Télécommande × 1 (RM-C54 (grise) ou RM-C50 (noire) fournie.) Piles sèches AAA/R03 × 2	

\*: Numéro du modèle de base. Le véritable numéro du modèle peut comprendre davantage de caractères (comme "S" indiquant une finition argentée) qui signale la couleur du téléviseur.

**La conception et les spécifications peuvent être sujettes à modifications sans avis préalable.**

Les images affichées sur cet écran à l'aide des fonctions ZOOM du téléviseur ne doivent pas être diffusées à des fins commerciales ou de démonstration dans des lieux publics (cafés, hôtels, etc.) sans le consentement des titulaires des droits d'auteur des sources des images originales. Cela constituerait en effet une violation de la loi sur les droits d'auteur.



Onze hartelijke dank voor het aanschaffen van deze JVC-kleurentelevisie.  
Lees deze gebruiksaanwijzing aandachtig door voordat u de TV in gebruik neemt, zodat u zeker weet dat u de TV goed bedient.

## **WAARSCHUWING: OM GEVAAR VOOR BRAND OF ELEKTRISCHE SCHOKKEN TE VOORKOMEN, DIENT U ERVOOR TE ZORGEN DAT DIT APPARAAT NOOIT AAN REGEN OF VOCHTIGHEID WORDT BLOOTGESTELD.**

### **LET OP:**

- Sluit het apparaat nooit aan op een ander voltage dan voorgeschreven (220 – 240 Volt wisselstroom, 50 Hz).
- Zorg dat de netstekker en het netsnoer niet worden beschadigd.
- Als het apparaat gedurende langere tijd niet gebruikt wordt, wordt u geadviseerd het netsnoer uit het stopcontact te verwijderen.
- De hoofdschakelaar koppelt de TV niet volledig los van het lichtnet. Als u de TV gedurende langere tijd niet gebruikt, dient u de stekker uit het stopcontact te trekken.

Installeer het apparaat altijd op de juiste wijze op een plaats met voldoende ventilatie.

Als u deze televisie installeert, neem dan altijd de opgegeven minimale afstanden tot de vloer en de muren alsmede de minimumeisen voor installatie in een kleine afgesloten ruimte of kast in acht.

Houd altijd de voorgeschreven minimale afstanden voor veilig gebruik van het apparaat aan.

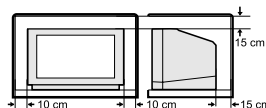

**Als u zich niet aan de onderstaande voorzorgsmaatregelen houdt, kan dit resulteren in schade aan de televisie of afstandsbediening.**

**NOOIT de ventilatiesleuven of -gaten van de TV blokkeren.**

(Als de ventilatiesleuven of -gaten geblokkeerd worden door een krant of textiel enz, is het mogelijk dat de warmte niet kan ontsnappen.)

**NOOIT iets op de TV plaatsen.**

(zoals cosmetica of medicijnen, vazen, potplanten, kopjes, enz.)

**Zorg dat er nooit enig voorwerp of vloeistof in de behuizing van de TV terecht komt.**

(Als water of vloeistof in dit apparaat terecht komt, kan dit brand of elektrische schokken tot gevolg hebben.)

**NOOIT bronnen met open vuur, zoals brandende kaarsen, op de TV plaatsen.**

Het oppervlak van het TV-scherm is zeer delicaat. Wees voorzichtig dat u het TV-scherm niet beschadigt.

Mocht het TV-scherm vuil worden, maak dit dan schoon met een zachte droge doek. Wrijf nooit te hard. Gebruik nooit een wasmiddel of oplosmiddel voor het scherm.

Als er iets mis is met de TV, trek de stekker dan uit het stopcontact en roep de hulp in van een erkende TV-monteur. Probeer het apparaat nooit zelf te repareren en open nooit de behuizing.

## **INHOUD**

Uw TV installeren	2
TV-knoppen en -functies	7
Afstandsbedieningstoetsen en functies	9
Teletekst-functie	14
Het menu van de TV gebruiken	17
Nog meer menu's	33
Verdere voorbereidingen	35
CH/CC-nummers	37
Verhelpen van storingen	39
Specificaties	42

# Uw TV installeren

## Let op

- Schakel alle apparatuur uit, inclusief de TV, voordat u iets aansluit.

## Aansluiten van de antenne en de videorecorder

- De aansluitsnoeren worden niet bijgeleverd.
  - Zie voor meer details hierover de gebruiksaanwijzingen van de apparatuur die u wilt aansluiten.
- **Als u een videorecorder aansluit, volg dan (A) → (B) → (C).**
- **Als u geen videorecorder aansluit, volg dan ①.**

Om de functies T-V LINK te bedienen, moet er een videorecorder compatibel met T-V LINK worden aangesloten op de EXT-2-aansluiting van de TV. Voor meer details over de T-V LINK-functies, raadpleegt u “T-V LINK FUNCTIES” op pagina 5.

- U kunt met uw videorecorder een video bekijken zonder © uit te voeren. Zie voor meer details de gebruiksaanwijzing van uw videorecorder.
- Voor het aansluiten van meer perifere apparatuur, raadpleegt u “Verdere voorbereidingen” op pagina 35.
- Als u perifere luidsprekers of een geluidsinstallatie wilt aansluiten, raadpleegt u “Aansluiten van luidsprekers en/of een versterker” op pagina 36.
- Als er een decoder is aangesloten op een T-V LINK compatibele videorecorder, zet de DECODER (EXT-2)-functie dan op AAN. Voor meer details raadpleegt u “Gebruik van de functie DECODER (EXT-2)” op pagina 34. Als u dit niet doet, zult u geen beelden kunnen bekijken van kanalen die gecodeerde uitzendingen doorgeven.

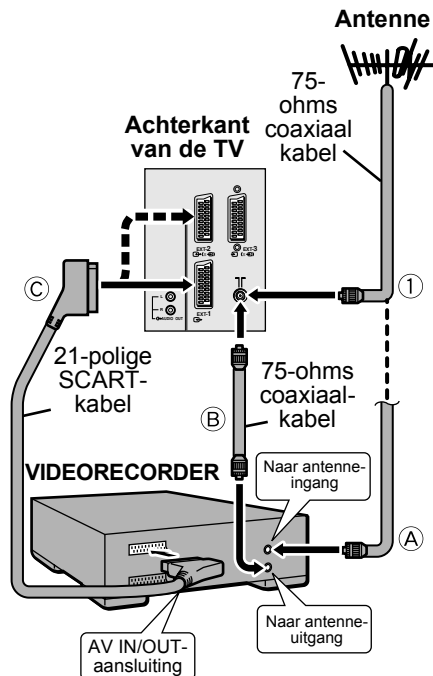

## ■ Achterpaneel

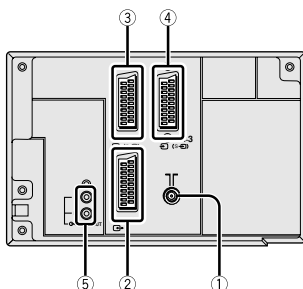

- ① Antennestekker (2)
- ② EXT-1-aansluiting (2, 22, 35)
- ③ EXT-2-aansluiting (2, 5, 22, 35)
- ④ EXT-3-aansluiting (22, 35)
- ⑤ AUDIO OUT-aansluiting (36)

## Aansluiten van het netsnoer op het stopcontact

### Let op

- Sluit het apparaat nooit aan op een ander voltage dan voorgeschreven (220 – 240 Volt wisselstroom, 50 Hz).

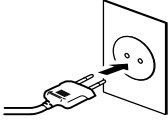

## Batterijen in de afstandsbediening plaatsen

Gebruik twee AAA/R03 drogecelbatterijen. Plaats de batterijen vanaf de ⊖ kant, en let op de juiste plaats van de ⊕ en ⊖ polen.

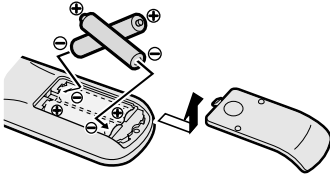

- Let op de waarschuwingen die op de batterijen staan gedrukt.
- De levensduur van de batterijen ligt tussen zes maanden en een jaar, afhankelijk van de frequentie waarmee u de afstandsbediening gebruikt.
- De batterijen die worden bijgeleverd zijn alleen voor het installeren en testen van de TV. Vervang deze batterijen zo snel mogelijk.
- Als de afstandsbediening niet meer goed functioneert, vervang dan de batterijen.

### Gebruikte batterijen:



## Basisinstellingen

Als de TV voor de eerste keer wordt aangezet, komt deze in de stand voor het maken van de basisinstellingen te staan en het JVC-logo verschijnt in beeld. Volg de aanwijzingen op het scherm om de basisinstellingen te maken.

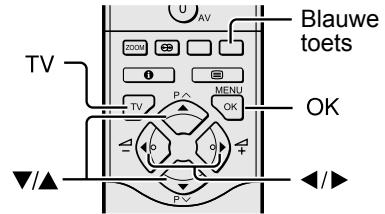

### 1 Druk de hoofdschakelaar op de TV in

De aan/uit-indicator licht rood op (stroomtoevoer) en vervolgens groen (TV aan) en het JVC-logo verschijnt in beeld.

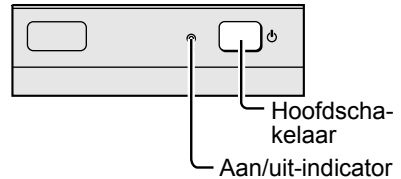

- Als de aan/uit-indicator rood blijft en niet verandert in groen:  
De TV staat stand-by. Druk op de toets  (Stand-by) van de afstandsbediening om de TV aan te zetten.
- Het JVC-logo verschijnt niet als de TV eenmaal is ingeschakeld. In dit geval gebruikt u de functies “TAAL” en “AUTOMATISCH” om de basisinstellingen te maken. Voor meer details raadpleegt u “INSTELLEN” op pagina 26.

## 2 Druk op de toets OK

Het menu LANGUAGE verschijnt.



## 3 Druk op de ◀/▶ en ▼/▲-toetsen om NEDERLANDS te kiezen. Druk hierna op de toets OK

Voor dit venster is het NEDERLANDS ingesteld als taal. Het menu LAND verschijnt als submenu van de functie AUTOMATISCH.

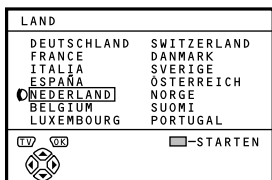

## 4 Druk op de ◀/▶- en ▼/▲-toetsen om het land te kiezen waar u zich bevindt

## 5 Druk op de blauwe toets om de functie AUTOMATISCH te starten

Het menu AUTOMATISCH verschijnt en de ontvangen TV-kanalen worden automatisch vastgelegd onder de programmanummers (PR).

- Om de functie AUTOMATISCH uit te schakelen:  
Druk op de toets TV.

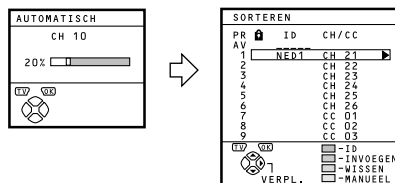

## Nadat de TV-kanalen zijn vastgelegd onder de programmanummers (PR), verschijnt het menu SORTEREN

- U kunt nu de programmanummers (PR) gaan bewerken met behulp van de functie SORTEREN/MANUEEL. Voor meer details raadpleegt u “SORTEREN/MANUEEL” op pagina 28.
- Als u de functie SORTEREN/MANUEEL niet wilt gebruiken, ga dan naar de volgende stap.



## 6 Druk op de toets **OK** om het menu **T-V LINK** weer te geven

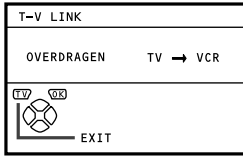

## 7 Als u geen **T-V LINK**-compatibele videorecorder hebt aangesloten:

Druk op de toets **TV** om het menu **T-V LINK** te verlaten.

Het menu **T-V LINK** verdwijnt.

## Als u een **T-V LINK**-compatibele videorecorder op de **EXT-2**-aansluiting hebt aangesloten:

Volg de bedieningsprocedure “Versturen van de gegevens naar een videorecorder” op pagina 33 om de gegevens van de programmanummers (PR) te versturen.

## De basisinstellingen zijn nu gemaakt en u kunt **TV** kijken

- Als uw TV de zendernaam van het TV-kanaal kan herkennen, wordt deze (ID) automatisch vastgelegd onder het programmanummer (PR) waaronder ook de zender is vastgelegd.
- Als een zender waarnaar u wilt kijken niet onder een programmanummer (PR) is vastgelegd, leg deze dan handmatig vast met behulp van de functie **MANUEEL**. Voor meer details raadpleegt u “**SORTEREN/MANUEEL**” op pagina 28.
- Het TV-kanaal is niet vastgelegd onder een programmanummer PR 0 (AV). Als u een zender wilt vastleggen onder PR 0 (AV), doe dit dan handmatig met de functie **MANUEEL**. Voor meer details raadpleegt u “**SORTEREN/MANUEEL**” op pagina 28.

## T-V LINK FUNCTIES

Als er een videorecorder die compatibel is met **T-V LINK** is aangesloten op de aansluiting **EXT-2** van de TV, is het makkelijker om de videorecorder in te stellen en video's te bekijken. **T-V LINK** maakt gebruik van de volgende voorzieningen:

### Om de functie **T-V LINK** te gebruiken:

De videorecorder moet compatibel zijn met **T-V LINK**.

De videorecorder moet zijn aangesloten op de aansluiting **EXT-2** van de TV, via een volledige **SCART**-kabel.

Met een “**T-V LINK**-compatibele videorecorder” wordt een **JVC**-videorecorder bedoeld met het **T-V LINK**-logo of een videorecorder met een van de volgende logo's. Deze videorecorders ondersteunen alle of soms slechts enkele van de hierboven beschreven functies. Zie voor meer details de gebruiksaanwijzing van uw videorecorder.

- “**Q-LINK**” (een handelsmerk van Panasonic Corporation)
- “**Data Logic**” (een handelsmerk van Metz Corporation)
- “**Easy Link**” (een handelsmerk van Phillips Corporation)
- “**Megalogic**” (een handelsmerk van Grundig Corporation)
- “**SMARTLINK**” (een handelsmerk van Sony Corporation)

### ■ Voorinstellingen laden (Pre-set Download)

Voor het versturen van de gegevens van de vastgelegde zenders van de TV naar de videorecorder.

Deze Preset Download-functie begint automatisch als de basisinstellingen zijn afgerond of als de bedieningshandelingen van AUTOMATISCH of SORTEREN/MANUEEL worden uitgevoerd.

- Deze functie kan worden ingeschakeld via de videorecorder.

#### Als “FUNKTIE NIET BESCHIKBAAR” wordt weergegeven:

Als “FUNKTIE NIET BESCHIKBAAR” wordt weergegeven, is het laden (versturen van de gegevens van de TV naar de videorecorder) niet goed uitgevoerd. Controleer de volgende punten, voordat u het nogmaals probeert:

- Controleer of de videorecorder aanstaat.
- Controleer of de videorecorder compatibel is met T-V LINK.
- Controleer of de videorecorder is aangesloten op de aansluiting EXT-2.
- Controleer de SCART-kabel.

### ■ Directe opname

“Wat U Ziet Is Wat U Opneemt.”

U kunt, met één druk op de knop, de TV-uitzending die u bekijkt op de videorecorder opnemen. Zie voor meer details hierover de handleiding van uw videorecorder.

Bediening via de videorecorder. “VIDEO NEEMT AL OP” wordt weergegeven.

**Onder de volgende omstandigheden zal de videorecorder stoppen met opnemen als u de TV uitschakelt, als er wordt gewisseld van TV-zender, als er wordt gewisseld van ingangssignaal of als er een menu op het TV-scherm wordt weergegeven.**

- Bij opname van videobeelden vanaf een extern apparaat dat is aangesloten op de TV.
- Bij opname van een zender waarvan het signaal is verwerkt door een decoder.

- Bij opname van een zender via het uitgangssignaal van de TV omdat de betreffende zender niet goed kan worden ontvangen via de tuner van de videorecorder.
- 

- Bediening via de TV is niet mogelijk.
  - Over het algemeen kunt u met de videorecorder geen opnamen maken van een zender die niet goed wordt ontvangen door de videorecorder, zelfs als u die zender wel kunt bekijken op de TV. Met sommige videorecorders kunt u een uitzending opnemen via het uitgangssignaal van de TV als die uitzending op de TV kan worden bekeken, ook al kan de betreffende uitzending niet worden ontvangen met de tuner van de videorecorder. Zie voor meer details de gebruiksaanwijzing van uw videorecorder.
- 

### ■ Automatisch inschakelen TV/ videorecorder Direct beeld

Als de weergave van de videorecorder begint, wordt de TV automatisch ingeschakeld en het beeld van de aansluiting EXT-2 wordt weergegeven op het TV-scherm.

Als u de videorecorder bedient via een menu, wordt de TV automatisch ingeschakeld en het weergavesignaal van de aansluiting EXT-2 wordt weergegeven op het TV-scherm.

- Deze functie werkt niet als de TV is uitgezet met de hoofdschakelaar. Zet de hoofdschakelaar van de TV op aan (stand-by).

# TV-knoppen en -functies

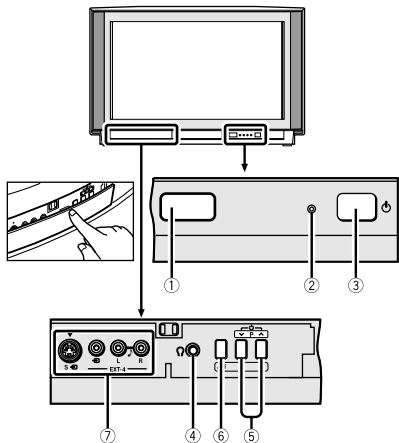

Raadpleeg de pagina's tussen haakjes voor details.

- ① Afstandsbedieningssensor
- ② Aan/uit-indicator (3, 7)
- ③ Hoofdschakelaar (3, 7)
- ④ Hoofdtelefoonaansluiting (ministekker) (35)
- ⑤ P  $\nabla/\wedge$ -toetsen/  $-/+$ -toetsen (8)
- ⑥ Toets  $\triangleleft$  (Volume) (8)
- ⑦ EXT-4-aansluiting (22, 35)

## Zet de TV aan met de hoofdschakelaar

### Druk de hoofdschakelaar op de TV in.

De aan/uit-indicator licht rood op en de TV staat stand-by.

- Als de aan/uit-indicator groen oplicht, staat de TV al aan.

### Uitzetten van de TV:

Druk de hoofdschakelaar op de TV nogmaals in.

De aan/uit-indicator dooft.

### Let op

- De hoofdschakelaar koppelt de TV niet volledig los van het lichtnet. Als u de TV gedurende langere tijd niet denkt te gebruiken, dient u de stekker uit het stopcontact te trekken.

---

## Zet de TV aan vanuit stand-by

---

Druk op de P  $\nabla/\wedge$ -toetsen om de TV vanuit de stand-by-stand in te schakelen

---

## Kies een TV-kanaal

---

Gebruik de P  $\nabla/\wedge$ -toetsen om een programmanummer (PR) of een EXT-aansluiting te kiezen

---

## Het volume regelen

---

- 1 Druk op de toets  $\triangleleft$  (Volume)  
De volumeniveau-indicator verschijnt.
- 2 Gebruik de  $-/+$  -toetsen terwijl de volumeniveau-indicator in beeld is

# Afstandsbedieningstoetsen en functies

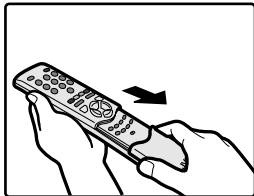
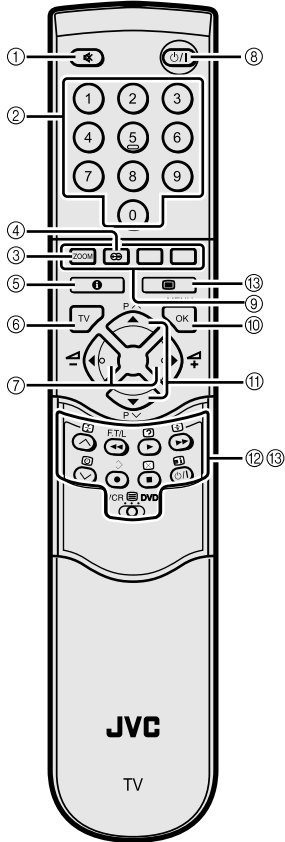

- ① Dempingstoets
- ② Nummertoezen
- ③ ZOOM-toets
- ④ HYPER SOUND-toets
- ⑤ Informatietoets
- ⑥ TV-toets
- ⑦ ◀/▶-toetsen
- ⑧ Stand-by-toets
- ⑨ Kleurtoetsen
- ⑩ Toets OK
- ⑪ ▼/▲-toetsen
- ⑫ VCR/DVD/Teletekst-bedieningstoets
- ⑬ VCR (DVD-schakelaar, toets (Tekst)

## Zet de TV aan of uit vanuit stand-by

Druk op de toets **⏻/⏪** (stand-by) om de TV in of uit te schakelen.

Als de TV wordt ingeschakeld, verandert de aan/uit-indicator van rood naar groen.

- De televisie kan worden ingeschakeld door toets **TV**, toets **▼/▲** of de nummertoezen in te drukken.

## Kies een TV-kanaal

■ **Gebruik de nummertoezen:**  
Voer het programmanummer (PR) van het kanaal in met behulp van de nummertoezen.

Voorbeeld:

- PR6 → druk op **6**
- PR12 → druk op **1** en **2**

■ **Gebruik de ▼/▲-toetsen:**  
Druk op de **▼/▲**-toetsen om het gewenste programmanummer (PR) te kiezen.

## ■ Gebruik de PR LIJST:

### 1 Druk op de toets **i** (Informatie) om de PR LIJST weer te geven

Bij iedere druk op de toets **i** (Informatie) verandert de aanduiding als volgt:

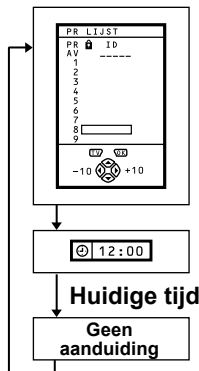

### 2 Druk op de **◀/▶**- en **▼/▲**-toetsen om een programmanummer (PR) te kiezen. Druk hierna op de toets **OK**

- Voor programmanummers (PR), waarvoor de functie KINDERSLOT is ingesteld, wordt het symbool **K** (KINDERSLOT) naast het programmanummer (PR) weergegeven in de PR LIJST.
- U kunt de **▼/▲**-toetsen niet gebruiken om een programmanummer (PR) te kiezen als de functie KINDERSLOT actief is.
- Zelfs als u probeert een programmanummer (PR) te kiezen als de functie KINDERSLOT actief is, verschijnt het symbool **K** (KINDERSLOT) en u kunt de zender niet bekijken. Om deze zender te kunnen bekijken, raadpleegt u “KINDERSLOT” op pagina 24.
- Als het beeld scheef staat, corrigeer dit dan. Zie “BEELD TILT” op pagina 20.

## Het volume regelen

### Druk op de **◀/▶**-toetsen om het volume te regelen.

De volume-indicator verschijnt en u kunt het volume regelen met de **-/+**-toetsen.

### ■ Het geluid dempen Druk op de toets **🔇** (demping) om het geluid uit te zetten.

Als u de toets **🔇** (demping) nogmaals indrukt, wordt het oorspronkelijke geluidsniveau weer hersteld.

## Beelden via externe apparatuur bekijken

### ■ Gebruik de toets **0 (AV)** : Druk op de toets **0 (AV)** om een EXT-aansluiting te kiezen.

TV-weergavestand      EXT-instellingen

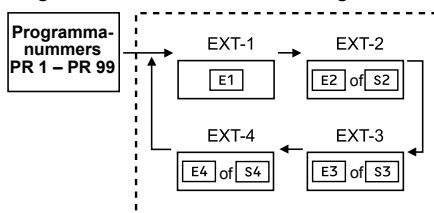

### ■ Gebruik de **▼/▲**-toetsen: Druk op de **▼/▲**-toetsen om een EXT-aansluiting te kiezen.

### ■ Gebruik de PR LIJST:

#### 1 Druk op de toets **i** (Informatie) om de PR LIJST weer te geven

#### 2 Druk op de **◀/▶**- en **▼/▲**-toetsen om een EXT-aansluiting te kiezen. Druk hierna op de toets **OK**

- De EXT-aansluitingen zijn vastgelegd na het programmanummer PR 99.

- U kunt een videoingangssignaal kiezen uit het S-VIDEO-sig-naal (Y/C-sig-naal) en het gewone videosig-naal (samengesteld sig-naal). Voor meer details raadpleegt u “S-VIDEO (S-VIDEO-invoer)” op pagina 22.
- Als u geen helder beeld krijgt of een beeld in zwart/wit, verander het kleursysteem dan met de hand. Zie “KLEURSYSTEEM” op pagina 19.
- Als u een EXT-aansluiting zonder ingangssig-naal kiest, blijft het EXT-aansluitingnummer op het scherm staan.
- Deze TV heeft een functie waarmee automatisch van ingangssig-naal kan worden gewisseld aan de hand van een speciaal sig-naal, dat door het externe apparaat wordt uitgezonden. (De EXT-4-aansluiting ondersteunt deze functie niet.)

**Terugkeren naar een TV-zender:**

Druk op de toets **TV**, de **▼/▲**-toetsen of de nummertoeetsen.

**Gebruik maken van het programmanummer PR 0 (AV):**

Als de TV en de videorecorder alleen via een antennekabel zijn verbonden, kunt u door kiezen van het programmanummer PR 0 (AV) de weergave van de videorecorder bekijken. Stel het videorecorderkanaal RF met de hand op programmanummer PR 0 (AV). Voor meer details raadpleegt u “SORTEREN/MANUEEL” op pagina 28. Als u de toets **0 (AV)** indrukt, verandert de instelling als volgt:

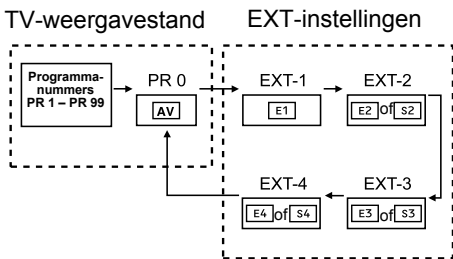

- Het videorecorderkanaal RF wordt als RF-sig-naal van de videorecorder gestuurd.
- Zie ook de gebruiksaanwijzing van uw videorecorder voor meer details.

**ZOOM-functie**

Het beeldformaat kan worden gewijzigd, om dit aan te passen aan de beeldverhouding. Kies de beste optie uit een van de volgende ZOOM-instellingen.

**AUTO (WSS):**

Voor iedere beeldverhouding, behalve de normale (4:3 beeldverhouding), wordt het beeld automatisch weergegeven met de optimale beeldgrootte. Voor een normale beeldverhouding (beeldverhouding 4:3), wordt het beeld weergegeven volgens de ZOOM-instelling die is gekozen in het menu 4:3 AUTO ZOOM. Voor meer details raadpleegt u “4:3 AUTO ZOOM” op pagina 20.

- AUTO werk wellicht niet goed als de kwaliteit van het sig-naal te laag is. Kies de optimale ZOOM-instelling in dit geval handmatig.
- Deze TV ondersteunt WSS-sig-nalen (breedbeeld-sig-nalen). Als een uitzending met WSS wordt ontvangen met de ZOOM-instelling ingesteld op AUTO (WSS), wordt automatisch de beste ZOOM-instelling gekozen aan de hand van de ontvangen WSS.

**NORMAAL:**

Gebruik deze instelling voor het bekijken van een normaal, onveranderd beeld (4:3 beeldverhouding).



**PANORAMIC:**

In deze stand wordt het normale beeld (4:3 beeldverhouding) uniform naar rechts en links opgerekt totdat het gehele scherm is opgevuld, zonder dat het beeld onnatuurlijk overkomt.

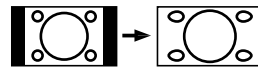

- Het beeld wordt aan de bovenkant en de onderkant ietwat afgesneden.

### 14:9 ZOOM:

In deze stand wordt het brede beeld (Breedbeeld met beeldverhouding 14:9) opgerekt tot aan de boven- en onderkant van het scherm.



### 16:9 ZOOM:

In deze stand wordt het brede beeld (Breedbeeld met beeldverhouding 16:9) opgerekt tot het gehele scherm is benut.

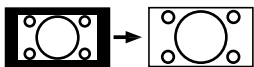

### 16:9 ZOOM ONDERTITELS:

In deze stand wordt het brede beeld (Breedbeeld met beeldverhouding 16:9) met ondertiteling opgerekt tot het gehele scherm is benut.

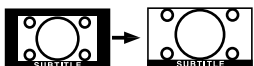

### FULL:

In deze stand wordt het normale beeld (beeldverhouding 4:3) uniform opgerekt totdat het gehele brede TV-scherm is opgevuld.

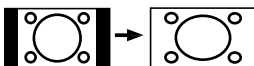

Gebruik deze instelling voor beelden met een beeldverhouding van 16:9 die zijn samengetrokken tot een normaal beeld (4:3 beeldverhouding). Hiermee wordt de oorspronkelijke beeldverhouding weer hersteld.

## ■ Kies de ZOOM-instelling

### 1 Druk op de toets **ZOOM** om het menu ZOOM weer te geven

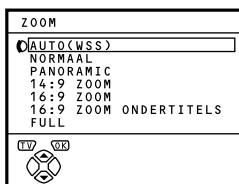

### 2 Gebruik de ▼/▲-toetsen om een ZOOM-instelling te kiezen. Druk hierna op de toets OK

Het beeld wordt groter en de gekozen ZOOM-instelling wordt ongeveer vijf seconden later weergegeven.

- U kunt een ZOOM-instelling vooraf instellen voor het normale beeld. Zie “4:3 AUTO ZOOM” op pagina 20.

## ■ Instellen van het zichtbare gedeelte van het beeld

Als de ondertitels of de bovenkant (of onderkant) van het beeld wegvallen, stel het zichtbare gedeelte van het beeld dan handmatig bij.

### 1 Druk op de toets **ZOOM**

Het menu ZOOM verschijnt.

### 2 Druk op de toets **OK** om de aanduiding voor de ZOOM-instelling weer te geven

De indicator wordt weergegeven.

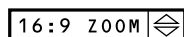

### 3 Gebruik, terwijl deze wordt weergegeven, de ▼/▲-toetsen om het zichtbare gedeelte van het beeld in verticale richting bij te stellen

- U kunt het zichtbare gedeelte niet bijstellen in de instellingen NORMAAL of FULL.

## HYPER SOUND-functie

U kunt genieten van een veel fraaiere geluidswegave.

### Druk op de toets **Ⓢ** (HYPER SOUND) om de functie HYPER SOUND in of uit te schakelen

- De functie HYPER SOUND werkt niet goed met monogeluid.
- De functie HYPER SOUND kan ook worden in- of uitgeschakeld met behulp van het menu GELUID INSTELLING. Voor meer details raadpleegt u “HYPER SOUND” op pagina 21.



## De huidige tijd weergeven

U kunt de huidige tijd in beeld brengen.

### Druk op de toets **I** (Informatie) om de huidige tijd weer te geven

Bij iedere druk op de toets **I** (Informatie) verandert de aanduiding als volgt:

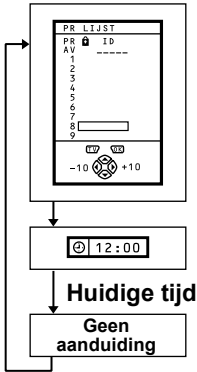

- Deze TV maakt gebruik van Teletext-gegevens om de tijd vast te stellen. Als de TV geen zender heeft ontvangen die Teletext-gegevens heeft doorgegeven nadat de TV werd ingeschakeld, blijft het display voor de tijdsaanduiding leeg. Om de huidige tijd in beeld te brengen, dient u af te stemmen op een zender die de Teletext-gegevens doorgeeft. Zolang u de TV niet uitzet, blijft de tijdsaanduiding in beeld, ook als u overschakelt naar een andere zender.
- Als u een video bekijkt, kan het gebeuren dat er een verkeerde tijd wordt weergegeven.

## Onmiddellijk naar TV-kanaal terugkeren

U kunt onmiddellijk terugkeren naar een TV-kanaal.

### Druk op de toets **TV**

De TV keert terug naar de stand voor TV-weergave en er wordt afgestemd op een TV-kanaal.

## Een VCR of DVD-speler van het merk JVC bedienen

U kunt een videorecorder of DVD-speler van het merk JVC bedienen. De toets met hetzelfde symbool als op de afstandsbediening van het betreffende apparaat zelf, heeft ook dezelfde functie.

### 1 Zet de schakelaar VCR DVD in de positie VCR of DVD

#### VCR:

Als u de videorecorder bedient, zet u de schakelaar in de positie VCR.

#### DVD:

Als u de DVD-speler bedient, zet u de schakelaar in de positie DVD.

### 2 Druk op de bedieningstoets VCR/ DVD om de videorecorder of de DVD-speler te bedienen

- Als uw apparaat geen JVC-apparaat is, kunt u deze toetsen niet gebruiken.
- Zelfs als uw apparaat door JVC is gemaakt, kan het gebeuren dat sommige toetsen niet werken of zelfs geen van de toetsen werkt. Dit is afhankelijk van het apparaat.
- U kunt de  $\vee/\wedge$ -toetsen gebruiken voor het afstemmen op een TV-kanaal. De videorecorder ontvangt of kiest het hoofdstuk dat de DVD-speler kan weergeven.
- Sommige DVD-spelers gebruiken de  $\vee/\wedge$ -toetsen zowel voor snelspoelen/ terugspoelen als voor het opzoeken van een bepaald hoofdstuk. In dit geval zullen de  $\blacktriangleleft/\blacktriangleright$ -toetsen niet werken.

# Teletekst-functie

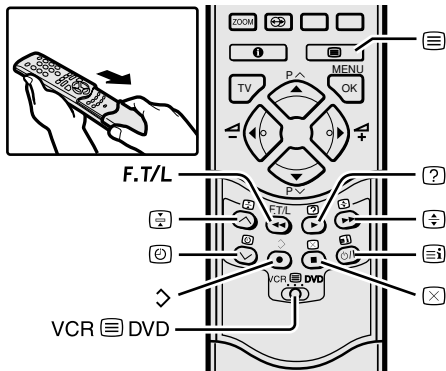

## Basisbediening

U kunt op deze TV drie verschillende types Teletekst-uitzendingen bekijken. FLOF (Fastext), TOP en WST

### 1 Kies een kanaal dat Teletekst-signalen doorgeeft

### 2 Zet de schakelaar VCR DVD in de positie (Tekst)



### 3 Druk op de toets (Tekst) om in te stellen op Teletekstweergave

Iedere keer dat u de toets  (Tekst) indrukt, verandert de instelling als volgt:

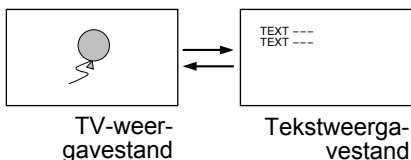

### 4 Kies een Teletekst-pagina door de -toetsen, nummertoeetsen of kleurtoetsen in te drukken

#### Terugkeren naar TV-weergave:

Druk op de toets **TV** of de toets  (Tekst).

- Als u problemen heeft met de ontvangst van Teletekst-uitzendingen, neem dan contact op met uw dealer of met de kabelexploitant.
- De functie ZOOM werkt niet in de “TV- en tekstweergavestand” en in de “Tekstweergavestand”.
- Als u naar Teletekst kijkt, kunnen de menu's niet worden bediend.
- De taal van de aanduidingen hangt af van het land dat is gekozen in het menu LAND. Als er iets mis is met de letters van de teletekst, kunt u de instelling LAND beter wijzigen in een ander land. Voor meer gegevens, “Wijziging van de instelling LAND” op pagina 33.

## Gebruik van de Lijstfunctie

U kunt de nummers van uw favoriete Teletekst-pagina's in het geheugen opslaan en deze later snel weer oproepen met behulp van de kleurtoetsen.

### ■ Opslaan van paginanummers:

#### 1 Druk op de toets **F.T/L** om de Lijstfunctie in te schakelen

De opgeslagen paginanummers worden onderin het scherm weergegeven.

#### 2 Druk op een van de kleurtoetsen om een positie te kiezen. Gebruik vervolgens de nummertoeetsen om het paginanummer in te voeren

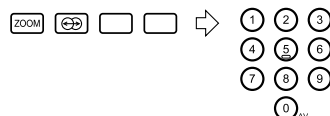

### 3 Houd de toets $\diamond$ (Opslaan) ingedrukt

De vier paginanummers knippen in het wit ten teken dat deze zijn opgeslagen in het geheugen.

## ■ Oproepen van een vastgelegde pagina:

### 1 Druk op de toets **F.T/L** om de Lijstfunctie in te schakelen

### 2 Druk op een van de kleurtoetsen waaronder een Teletekst-pagina is vastgelegd



**Uitschakelen van de Lijstfunctie:**  
Druk opnieuw op de toets **F.T/L**.

## Vasthouden

U kunt een Teletekst-pagina zolang als u wilt in beeld houden, zelfs als er verschillende andere Teletekst-pagina's worden ontvangen.

### Druk op de toets $\boxtimes$ (Hold)

Vasthoud-  
aanduiding

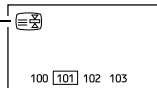

### Uitschakelen van de vasthoudfunctie (Hold).

Druk opnieuw op de toets  $\boxtimes$  (Hold).

## Subpagina

Sommige Teletekst-pagina's bevatten subpagina's die automatisch in beeld worden gebracht.

U kunt iedere gewenste subpagina, op ieder gewenst moment in beeld houden of weer in beeld brengen.

### 1 Druk op de toets $\textcircled{2}$ (Subpagina) om de subpagina-functie in te schakelen

### 2 Gebruik vervolgens de nummertoeetsen om het subpaginanummer in te voeren

Voorbeeld:

- Derde subpagina  $\rightarrow$  druk op **0, 0, 0** en **3**.

### Uitschakelen van de subpagina-functie:

Druk nogmaals op de toets  $\textcircled{2}$  (Subpagina).

U kunt ook naar een subpagina gaan door de rode of de groene toets in te drukken.

## Verborgen tekst weergeven

Sommige Teletekst-pagina's bevatten verborgen tekst (zoals de antwoorden van een quiz).

U kunt deze verborgen tekst weergeven.

### Bij iedere druk op de toets $\textcircled{?}$ (Verborgen tekst weergeven) wordt de verborgen tekst in beeld gebracht of weer verborgen

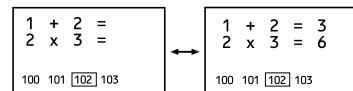

## Formaat

U kunt de hoogte van de Teletekst-weergave verdubbelen.

### Druk op de toets $\textcircled{=}$ (Formaat).

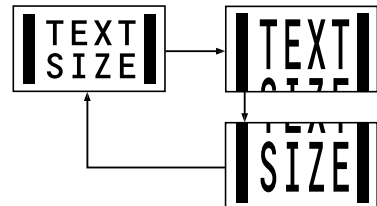

---

## Index

---

U kunt met één druk op de toets terugkeren naar de indexpagina.

---

### **Druk op de toets (Index)**

#### **FLOF (Fasttext)/TOP/WST:**

Terugkeren naar pagina 100 of een eerdere opgegeven pagina.

#### **Lijstfunctie:**

Terugkeren naar het paginanummer dat in de linkerbenedenhoek van het scherm wordt weergegeven.

---

## Annuleren

---

U kunt zoeken naar een Teletekst-pagina terwijl u TV kijkt.

---

### **1 Druk op de nummertoes om een paginanummer in te voeren of druk op een van de kleurtoesen**

De TV zoekt naar een Teletekst-pagina.

---

### **2 Druk op de toets (Annuleren)**

Het TV-programma verschijnt in beeld. Als de TV de betreffende Teletekst-pagina heeft gevonden, verschijnt het nummer ervan in de linkerbovenhoek van het scherm.

---

### **3 Druk op de toets (Annuleren) om terug te keren naar de Teletekst-pagina als het nummer ervan nog in beeld is**

- U kunt niet terug naar de stand voor TV-weergave, zelfs als u de toets  (Annuleren) indrukt. Er wordt, in plaats van de Teletekst-pagina, tijdelijk een TV-zender weergegeven.



## BEELD INSTELLING

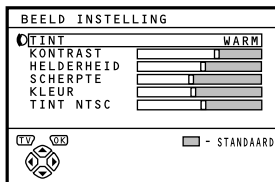

### ■ TINT

U kunt een van de drie instellingsstanden TINT kiezen (drie verschillende beeldinstellingen) om de beeldinstellingen automatisch te maken.

#### **KOEL:**

Een koele witte kleurbasis met een versterking van het kleur- en contrastniveau voor een helder, levendig beeld.

#### **WARM:**

Een warme oranje/rode kleurbasis die de juiste kleur- en contrastniveaus geeft voor het bekijken van films.

#### **NORMAAL:**

Een normale witte kleurbasis met normale kleur- en contrastniveaus.

### ■ Beeldinstelling

U kunt de beeldinstellingen van iedere TINT-instelling naar wens veranderen.

#### **KONTRAST**

U kunt het beeldcontrast naar wens instellen.

◀ : lager

▶ : hoger

#### **HELDERHEID**

U kunt het beeldhelderheid naar wens instellen.

◀ : donker

▶ : helder

#### **SCHERPTE**

U kunt het beeldscherpte naar wens instellen.

◀ : zachter

▶ : scherper

#### **KLEUR**

U kunt de beeldkleur naar wens instellen.

◀ : lichter

▶ : dieper

### TINT NTSC

U kunt de beeldtint naar wens instellen.

◀ : roodachtig

▶ : groenig

- De instelling TINT NTSC (beeldtint) kan alleen worden gewijzigd als het kleursysteem NTSC 3.58 of NTSC 4.43 is. (Zie "Specificaties" op pagina 42.)

### De standaardinstellingen voor TINT herstellen:

Druk op de blauwe toets.

- Hiermee worden de door u gekozen beeldinstellingen in de TINT-instelling teruggezet naar de standaardinstellingen en in de TINT-instelling opgeslagen.

## BEELD MOGELIJKHEDEN

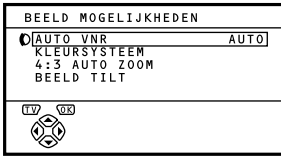

### ■ AUTO VNR

VNR is de afkorting voor “video noise reduction” (videoruisonderdrukking).

#### **AUTO:**

Deze instelling verlaagt eventuele “ruis” (interferentie of sneeuw) in het huidige beeld. Deze functie past tevens de optimale scherpte van het beeld (SCHERPTE) aan.

#### **MIN:**

De functie AUTO VNR is geannuleerd. Als u de functie op AUTO hebt gezet, maar vindt dat de scherpte van het oorspronkelijke beeld niet voldoende wordt weergegeven, kunt u overschakelen naar MIN. Echter, resterende ruis in het oorspronkelijke beeld kan worden benadrukt.

#### **MAX:**

Deze functie onderdrukt de ruis altijd zoveel mogelijk, ongeacht de toestand van het beeld. Als u de functie op AUTO hebt gezet, maar vindt dat er nog steeds ruis in het beeld is, kunt u overschakelen naar MAX. Hierdoor kan de scherpte van het beeld echter verminderen.

### ■ KLEURSYSTEEM

Het kleursysteem wordt automatisch gekozen. Als het beeld echter niet helder is of er is geen kleur, stel het kleursysteem dan handmatig in.

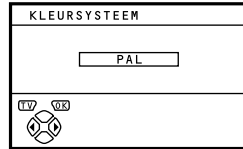

#### 1 Kies **KLEURSYSTEEM** en druk hierna op de toets **OK**

#### 2 Druk op de ◀/▶-toetsen om het juiste kleursysteem te kiezen. Druk hierna op de toets **OK**

#### **PAL:**

PAL-systeem

#### **SECAM:**

SECAM-systeem

#### **NTSC 3.58:**

NTSC 3.58 MHz-systeem

#### **NTSC 4.43:**

NTSC 4.43 MHz-systeem

#### **AUTO:**

Deze functie stelt aan de hand van het ingangssignaal het kleursysteem vast. Alleen als u een beeld bekijkt van programmanummer PR 0 (AV) of van de aansluiting EXT, kunt u de functie AUTO inschakelen.

- Het kan gebeuren dat de functie AUTO niet goed werkt als de kwaliteit van het signaal te laag is. Als de functie AUTO ingeschakeld is en het beeld is slecht of komt vreemd over, kies dan handmatig een ander kleursysteem.
- Tussen de programmanummers PR 0 (AV) en PR 99 kunt u niet instellen op NTSC 3.58 of NTSC 4.43.

## ■ 4:3 AUTO ZOOM

U kunt een van de drie ZOOM-instellingen kiezen: NORMAAL, PANORAMIC of 14:9 ZOOM als ZOOM-instelling voor het normale beeld (beeldverhouding 4:3).

- 1 Kies 4:3 AUTO ZOOM en druk hierna op de toets OK

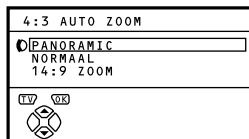

- 2 Gebruik de ▼/▲-toetsen om een ZOOM-instelling te kiezen

## ■ BEELD TILT

Er zijn omstandigheden waar het magnetische veld van de aarde het beeld scheef kan trekken. Als dit zich voordoet, kunt u de vervorming van het beeld corrigeren.

- 1 Gebruik de ▼/▲-toetsen om BEELD TILT te kiezen. Druk hierna op de toets OK

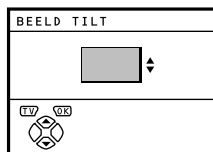

- 2 Druk net zo vaak op de ▼/▲-toetsen totdat het beeld recht staat. Druk hierna op de toets OK

## GELUID INSTELLING

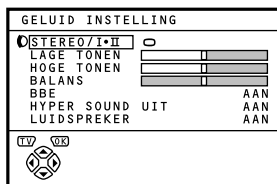

## ■ STEREO / I • II

Als u een tweetalige uitzending bekijkt, heeft u de keuze tussen Taal I (Sub I) en Taal II (Sub II). Als de ontvangst van een stereo-uitzending te wensen over laat, kunt u overschakelen van stereo- naar mono-ontvangst waardoor het geluid vaak van betere kwaliteit zal worden.

⊕ : Stereoweergave

○ : Monoweergave

I : Taal I (sub I)

II : Taal II (sub II)

- De geluidsinstelling die u kan kiezen, hangt ook af van het programma dat wordt ontvangen.
- Deze functie werkt niet bij weergave via de EXT-aansluitingen. Deze functie verschijnt niet in het menu GELUID INSTELLING.

## ■ Geluid bijstellen

U kunt het geluid naar wens bijstellen.

### LAGE TONEN

U kunt de lage tonen van het geluid instellen.

◀ : zachter

▶ : harder

### HOGE TONEN

U kunt de hoge tonen van het geluid instellen.

◀ : zachter

▶ : harder

### BALANS

U kunt het volumebalans tussen de linker- en rechterluidspreker instellen.

◀ : Het volumeniveau van de linkerluidspreker wordt verhoogd.

▶ : Het volumeniveau van de rechterluidspreker wordt verhoogd.



## ■ BBE

Met de functie BBE kunt u genieten van een bijzonder fraaie geluidswaergave, die bovendien zeer waarheidsgetrouw is.

### AAN:

Deze functie is ingeschakeld.

### UIT:

Deze functie is uitgeschakeld.

---

Onder licentie van BBE Sound, Inc. BBE is een geregistreerd handelsmerk van BBE Sound, Inc.

---

- 
- De ◀/▶-toetsen van de afstandsbediening en de ▲-toetsen (Volume) op het voorpaneel van de TV, kunnen worden gebruikt voor het instellen van het volume van de luidsprekers.
  - Als het volume van de audioversterker te hoog staat ingesteld, kunnen de luidsprekers beschadigd raken.
- 

## ■ HYPER SOUND

U kunt genieten van een veel fraaiere geluidswaergave.

### AAN:

Deze functie is ingeschakeld.

### UIT:

Deze functie is uitgeschakeld. Het menu verdwijnt.

- 
- De functie HYPER SOUND werkt niet goed met monogeluid.
  - U kunt de functie HYPER SOUND met een enkele druk op een toets in- of uitschakelen. Voor meer details raadpleegt u "HYPER SOUND-functie" op pagina 12.
- 

## ■ LUIDSPREKER

U kunt de geluidswaergave van de TV-luidsprekers uitschakelen, maar dit heeft natuurlijk alleen maar zin als er een geluidsinstallatie op de TV is aangesloten, via welke u het geluid kunt beluisteren.

### AAN:

Het geluid wordt via de TV-luidsprekers verspreid.

### UIT:

Het geluid wordt niet via de TV-luidsprekers verspreid.

## EXT. INSTELLING

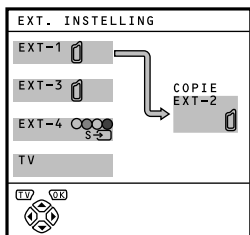

### ■ S (S-VIDEO-invoer)

Als u apparatuur aansluit (zoals een S-VHS-videorecorder) dat een S-VIDEO-sig-naal (Y/C-sig-naal) kan uitsturen, kunt u genieten van de fraaie beeldweergave van het S-VIDEO-sig-naal (Y/C-sig-naal).

#### Vorbereidingen:

- Lees eerst de gebruiksaanwijzing van het apparaat en “Verdere voorbereidingen” op pagina 35 goed door en sluit hierna het apparaat aan op de TV. Volg daarna de gebruiksaanwijzing van het apparaat op om het apparaat zo in stellen dat er een S-VIDEO-sig-naal (Y/C-sig-naal) wordt uitgestuurd naar de TV.
- Stel nooit in op S (S-VIDEO-invoer) voor een EXT-aansluiting waarop een apparaat is aangesloten dat geen S-VIDEO (Y/C-sig-naal) uit kan sturen. Als de instelling verkeerd is gemaakt, zal er geen beeld zijn.

### 1 Kies een EXT-aansluiting

#### 2 Druk de gele toets in en stel in op S (S-VIDEO-invoer).

##### Druk hierna op de toets OK

Het symbool S (S-VIDEO-invoer) wordt weergegeven. U kunt nu kijken naar weergave van een S-VIDEO-sig-naal (Y/C-sig-naal) in plaats van naar dat van een gewoon videosig-naal (samengesteld sig-naal).

### Om de instelling S (S-VIDEO-invoer) uit te schakelen:

Druk de gele toets in zodat het symbool S (S-VIDEO-invoer) verdwijnt. De weergave van het gewone videosig-naal (samengesteld sig-naal) wordt nu weer hervat.

- De EXT-1-aansluiting ondersteunt geen S-VIDEO-sig-naal (Y/C-sig-naal) en u kunt voor de EXT-1-aansluiting geen S (S-VIDEO-invoer) instellen.
- Door de instelling S (S-VIDEO-invoer) wordt de letter veranderd van “E” in “S”. Bijvoorbeeld: “E2” wordt veranderd in “S2”.
- Zelfs als een apparaat dat een S-VIDEO-sig-naal (Y/C-sig-naal) kan uitsturen, kan wel eens een gewoon videosig-naal (samengesteld sig-naal) uitsturen, afhankelijk van de gemaakte instellingen. Als er geen beeld verschijnt omdat de instelling S (S-VIDEO-invoer) is gemaakt, raadpleeg dan nogmaals de gebruiksaanwijzing van het apparaat en maak de juiste instelling.

## ■ ID LIJST

U kunt iedere EXT-aansluiting een naam geven, die overeenkomt met het apparaat dat er op is aangesloten. Als u een EXT-aansluiting een naam geeft, verschijnt het nummer van de EXT-aansluiting, samen met de naam in beeld.

### 1 Kies een EXT-aansluiting

### 2 Druk de blauwe toets in om de lijst met namen (ID LIJST) weer te geven

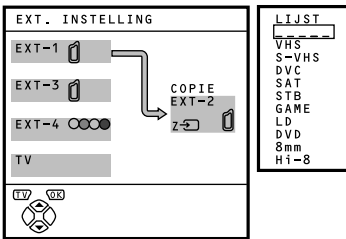

### 3 Gebruik de ▼/▲-toetsen om een naam te kiezen. Druk hierna op de toets OK

De ID LIJST verdwijnt en de naam is toegewezen aan de EXT-aansluiting.

- U kunt geen naam voor een EXT-aansluiting toewijzen die niet voorkomt in de lijst met namen (ID LIJST).

**Om een naam die aan een EXT-aansluiting is toegewezen te wissen:**

Kies een blanco ruimte.

### 4 Druk op de toets OK om de instelling te voltooien

## ■ COPIEREN

U kunt een signaalbron kiezen voor weergave via de EXT-2-aansluiting.

U kunt ieder ingangssignaal kiezen van een apparaat dat is aangesloten op de EXT-aansluiting of het beeld en geluid van het TV-kanaal waar u naar kijkt en het signaal ervan uitschakelen naar de EXT-2-aansluiting.

### 1 Gebruik de ◀/▶-toetsen om de pijl in het menu te kiezen

### 2 Gebruik de ▼/▲-toetsen om een EXT-aansluiting of TV te kiezen. Druk hierna op de toets OK

De pijl in het menu stelt een signaalstroom voor. De linkerkant van de pijl vertegenwoordigt een signaal dat wordt uitgestuurd door de EXT-2-aansluiting.

#### EXT-1/EXT-3/EXT-4:

Het uitgangssignaal van een apparaat dat is aangesloten op de EXT-aansluiting, gaat door de TV en wordt uitgestuurd bij de EXT-2-aansluiting.

#### TV:

Ook de signalen van het beeld en geluid van het TV-kanaal waarop u heeft afgestemd worden via de EXT-2-aansluiting uitgestuurd.

- Tijdens opnemen van een programma kunt u de TV niet uitschakelen. Als u de TV uitschakelt wordt de signaaluitvoer bij de EXT-2-aansluiting uitgeschakeld.
- Als u voor het uitgangssignaal het signaal van een EXT-aansluiting kiest, kunt u een TV-uitzending bekijken of de weergave van het apparaat dat is aangesloten op een andere EXT-aansluiting en ondertussen het beeld en geluid opnemen van een apparaat dat is aangesloten op de EXT-aansluiting naar een videorecorder die is aangesloten op de EXT-2-aansluiting.
- De RGB-signalen van de TV-spelletjes kunnen niet worden uitgevoerd. Teletekst-uitzendingen kunnen niet worden uitgestuurd.

## MOGELIJKHEDEN

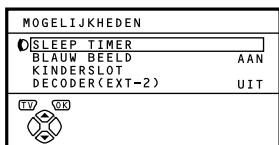

### ■ SLEEP TIMER

U kunt de TV na een bepaalde opgegeven tijdsduur automatisch laten uitgaan.

#### 1 Kies **SLEEP TIMER** en druk hierna op de toets **OK**

Het submenu van de functie SLEEP TIMER verschijnt in beeld.

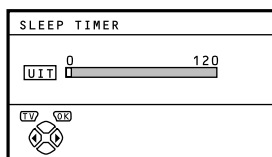

#### 2 Gebruik de **◀/▶**-toetsen om de gewenste tijdsduur in te stellen. Druk hierna op de toets **OK**

U kunt voor deze sluimerduur maximaal 120 minuten instellen (2 uur), in stappen van 10 minuten.

- Een minuut voordat de functie SLEEP TIMER de TV uitschakelt, verschijnt de aanduiding “GOEDE NACHT!”.
- De functie SLEEP TIMER kan niet worden gebruikt om de TV helemaal uit te schakelen. De TV blijft stand-by staan.
- Als de functie SLEEP TIMER is ingeschakeld, kunt u het submenu van de functie SLEEP TIMER weer in beeld brengen om de resterende tijdsduur van de functie SLEEP TIMER te controleren en/of te veranderen. Druk op de toets **OK** om het menu te verlaten nadat de resterende tijdsduur heeft gecontroleerd en/of veranderd.

#### Om de functie **SLEEP TIMER** uit te schakelen:

Gebruik de toets **◀** om de tijdsduur in te stellen op “UIT”.

### ■ BLAUW BEELD

U kunt de TV zo instellen dat het scherm blauw en het geluid gedempt wordt, als er geen signaal is of als het signaal heel zwak is of als er geen invoer van een extern apparaat is.

#### **AAN:**

Deze functie is ingeschakeld.

#### **UIT:**

Deze functie is uitgeschakeld.

### ■ KINDERSLOT

Als er zenders zijn waarvan u niet wilt dat uw kinderen ernaar kijken, kunt u de functie KINDERSLOT gebruiken om dat TV-kanaal te vergrendelen. Als een kind nu een programmanummer (PR) kiest waaronder een vergrendelde zender is vastgelegd, verandert het scherm in een egaal blauw scherm, de aanduiding  (KINDERSLOT) verschijnt in beeld en de zender kan niet worden bekeken. Dit kinderslot kan alleen worden bekeken als u, met een speciale handeling, een van te voren ingesteld ID-nummer invoert. Het kinderslot kan niet worden opgeheven en iemand die het nummer niet heeft kan de zender niet bekijken.

### Inschakelen van de functie KINDERSLOT

#### 1 Kies **KINDERSLOT** en druk hierna op de toets **0 (AV)**

“STEL ID NR. IN” (instelscherm voor het ID-nummer) verschijnt.

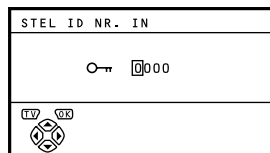

#### 2 Voer een ID-nummer in

1 Gebruik de **▼/▲**-toetsen om een nummer te kiezen.

2 Gebruik de **◀/▶**-toetsen om de cursor te verplaatsen.

### 3 Druk op de toets OK

Het submenu van KINDERSLOT komt in beeld.

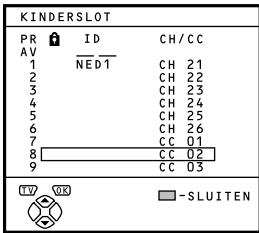

### 4 Gebruik de ▼/▲-toetsen om een TV-kanaal te kiezen

Iedere keer dat u een ▼/▲-toetsen indrukt, verandert het programmanummer (PR) en het beeld van de zender die is vastgelegd onder dat programmanummer (PR) verschijnt op het scherm.

### 5 Druk op de blauwe toets en schakel de functie KINDERSLOT in. Druk hierna op de toets OK

Ⓜ (KINDERSLOT) verschijnt en het kanaal is vergrendeld.

#### De functie KINDERSLOT weer uitschakelen (het kinderslot opheffen):

Druk nogmaals op de blauwe toets. Ⓜ (KINDERSLOT) verdwijnt.

Om het gemakkelijke uitschakelen van de functie KINDERSLOT ongedaan te maken, verdwijnt het menu als u de functie KINDERSLOT kiest en op de toets OK drukt, net als bij de normale bediening van menu's.

### Bekijken van een kanaal dat vergrendeld is met de kinderslotfunctie

#### 1 Kies met de nummertoeetsen of met de PR LIJST een programmanummer (PR) waaronder een vergrendelde zender vastligt

Het scherm wordt blauw en Ⓜ (KINDERSLOT) verschijnt. U kunt dit TV-kanaal niet bekijken.

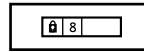

#### 2 Druk op de toets ⓘ (Informatie) om "ID. NR." (het ID. NR.-invoerscherm) weer te geven.

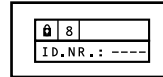

#### 3 Gebruik de nummertoeetsen om het ID-nummer in te voeren

Het slot wordt tijdelijk opgeheven en u kunt het programma bekijken.

#### Als u het ID-nummer bent vergeten:

Voer stap 1 uit van "Inschakelen van de functie KINDERSLOT". Nadat u het ID-nummer heeft bevestigd, drukt u op de toets TV om het menu te verlaten.

- Zelfs als u het kinderslot tijdelijk opheft, betekent dit niet dat de functie KINDERSLOT voor dat kanaal is opgeheven. De volgende keer dat iemand het vergrendelde kanaal wil bekijken, is dit nog steeds vergrendeld.
- Als u de vergrendeling en de functie KINDERSLOT helemaal wilt opheffen, moet u de bedieningshandelingen opnieuw uitvoeren van "Inschakelen van de functie KINDERSLOT".
- Om het makkelijk kiezen van een programmanummer (PR) waaronder een vergrendelde zender is vastgelegd, te verhinderen, is dat programmanummer (PR) zo ingesteld dat er niet op kan worden ingesteld met behulp van de ▼/▲-toetsen of de bedieningstoetsen van de TV.
- Om een te makkelijk uitschakelen van het kinderslot te verhinderen, is "ID. NR." (het ID. NR.-invoerscherm) zo ingesteld dat dit niet verschijnt tenzij u de toets ⓘ (Informatie) indrukt.

## ■ DECODER (EXT-2)

U kunt deze functie alleen gebruiken als u een decoder aansluit met een videorecorder die compatibel is met T-V LINK aangesloten op de EXT-2-aansluiting. Om deze functie te gebruiken, raadpleegt u “Gebruik van de functie DECODER (EXT-2)” op pagina 34.

### Let op

- Als u geen decoder met een videorecorder die compatibel is met T-V LINK, aangesloten hebt op de EXT-2-aansluiting en u stelt deze functie per ongeluk in op “AAN”, zal het beeld/geluid van een zender die u wilt bekijken, niet doorkomen.

## INSTELLEN



## ■ TAAL

U kunt de taal kiezen die u wilt gebruiken voor de aanduidingen op het scherm, uit de lijst met talen in het menu.

### 1 Kies TAAL en druk hierna op de toets OK

Het submenu van de functie TAAL verschijnt in beeld.



### 2 Gebruik de ◀/▶- en ▼/▲-toetsen om een taal te kiezen.

Druk hierna op de toets OK

## ■ AUTOMATISCH

U kunt TV-kanalen die bij u goed worden ontvangen automatisch registreren en vastleggen onder de programmanummers (PR) in de TV door de volgende stappen uit te voeren.

### 1 Kies AUTOMATISCH. Druk hierna op de toets OK

Het menu LAND verschijnt als submenu van de functie AUTOMATISCH. Er zijn twee LAND-menu's. Bij indrukken van de gele toets verandert het menu LAND als volgt:

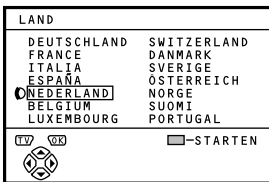

### 2 Druk op de ◀/▶- en ▼/▲-toetsen om het land te kiezen waar u zich bevindt

### 3 Druk op de blauwe toets om de functie AUTOMATISCH in te schakelen

Het menu AUTOMATISCH verschijnt en de ontvangen TV-kanalen worden automatisch vastgelegd onder de programmanummers (PR).

- Om de functie AUTOMATISCH te annuleren drukt u op de toets **TV**.

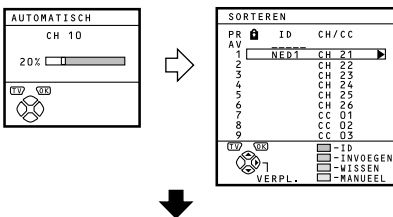

**Nadat de TV-kanalen zijn vastgelegd onder de programmanummers (PR), verschijnt het menu SORTEREN.**

- U kunt nu de programmanummers (PR) gaan bewerken met behulp van de functie SORTEREN/MANUEEL. Voor meer details raadpleegt u “SORTEREN/MANUEEL” op pagina 28.
- Als u de functie SORTEREN/MANUEEL niet wilt gebruiken, ga dan naar de volgende stap.

### 4 Druk op de toets OK om het menu T-V LINK weer te geven

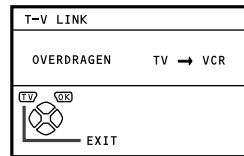

### 5 Als u geen T-V LINK-compatibele videorecorder hebt aangesloten:

Druk op de toets **TV** om het menu T-V LINK te verlaten.

### Als u een T-V LINK-compatibele videorecorder op de EXT-2-aansluiting hebt aangesloten:

Volg de bedieningsprocedure “Versturen van de gegevens naar een videorecorder” op pagina 33 om de gegevens van de programmanummers (PR) te versturen.

- Als uw TV de zendernaam van het TV-kanaal kan herkennen, wordt deze (ID) automatisch vastgelegd onder het programmanummer (PR) waaronder ook de zender is vastgelegd.
- Als een zender waarnaar u wilt kijken niet onder een programmanummer (PR) is vastgelegd, leg deze dan handmatig vast met behulp van de functie MANUEEL. Voor meer details raadpleegt u “SORTEREN/MANUEEL” op pagina 28.
- Het TV-kanaal is niet vastgelegd onder een programmanummer PR 0 (AV). Als u een zender wilt vastleggen onder PR 0 (AV), doe dit dan handmatig met behulp van de functie MANUEEL. Voor meer details raadpleegt u “SORTEREN/MANUEEL” op pagina 28.

## ■ SORTEREN/MANUEEL

De functies SORTEREN/MANUEEL zijn verdeeld in twee types: bewerken van de programmanummers (PR) (SORTEREN-functies) en handmatig vastleggen van een TV-kanaal onder een programmanummer (PR) (MANUEEL-functie). Hieronder vindt u meer details over deze functies:

### Let op

- Als u de functies VERPL., WISSEN of INVOEGEN gebruikt, wordt de lijst met programmanummers (PR) herschreven. Daarom zullen de programmanummers (PR) van sommige zenders veranderen.
- Als u de functie MANUEEL gebruikt voor een zender waarvoor een kinderslot staat ingesteld met de functie KINDERSLOT, wordt het kinderslot, ofwel de functie KINDERSLOT, voor die zender ongedaan gemaakt.
- Als u de functie MANUEEL gebruikt voor een zender waarvoor de functie DECODER (EXT-2) is ingesteld op AAN, wordt de instelling van de functie DECODER (EXT-2) teruggezet naar UIT.
- Als er reeds een zender is vastgelegd onder PR 99, en u gebruikt de functie INVOEGEN, dan wordt deze zender gewist.

### 1 Kies SORTEREN/MANUEEL en druk hierna op de toets OK

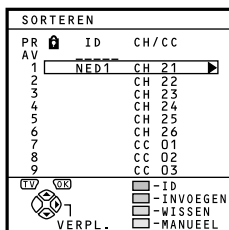

- Voor programmanummer PR 0 verschijnt "AV" in de lijst met programmanummers (PR).
- Er verschijnt geen EXT-aansluitingnummer in de lijst met programmanummers (PR).
- Het CH/CC-nummer is een nummer dat uniek is voor de TV en correspondeert met het kanaalnummer van een TV-kanaal. Voor de relatie tussen een kanaalnummer en een CH/CC-nummer, raadpleegt u "CH/CC-nummers" op pagina 37.

## 2 Volg de aanwijzingen voor de functie die u wilt gebruiken en bedien de functie

### VERPL.:

Met deze functie kunt u het programmanummer (PR) van een TV-kanaal veranderen.

### ID:

Met deze functie kunt u een zendernaam registreren (ID) bij een TV-kanaal.

### INVOEGEN:

Met deze functie kunt u een nieuw TV-kanaal toevoegen aan de reeds bestaande lijst met programmanummers (PR) door gebruik te maken van het CH/CC-nummer.

- U kunt de functie INVOEGEN niet gebruiken als u het kanaalnummer van een zender niet kent. Gebruik de functie MANUEEL om een TV-kanaal vast te leggen in de lijst met programmanummers (PR).

### WISSEN:

Met deze functie kunt u een ongewenste zender wissen.

### MANUEEL:

Met deze functie kunt u handmatig een TV-kanaal vastleggen onder een programmanummer (PR).

## 3 Druk op de toets OK om de instellingen te voltooien

Het menu T-V LINK verschijnt.

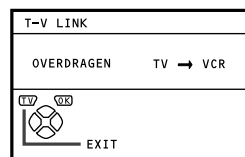

## 4 Als u geen T-V LINK-compatibele videorecorder hebt aangesloten:

Druk op de toets TV om het menu T-V LINK te verlaten.

Het menu T-V LINK verdwijnt en alle instellingen zijn voltooid.



**Als u een T-V LINK-compatibele videorecorder op de EXT-2-aansluiting hebt aangesloten:**

Volg de bedieningsprocedure "Versturen van de gegevens naar een videorecorder" op pagina 33 om de gegevens van de programmanummers (PR) naar de videorecorder te versturen.

**VERPL.**

**1 Gebruik de ▼/▲-toetsen om een TV-kanaal te kiezen**

Iedere keer dat u een toets ▼/▲ indrukt, verandert het programmanummer (PR) en verschijnt het beeld van de zender die is vastgelegd onder dat programmanummer (PR) op het scherm.

**2 Druk op de toets ► om de functie VERPL. in te schakelen**

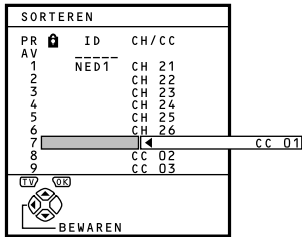

**3 Gebruik de ▼/▲-toetsen om een nieuw programmanummer te kiezen (PR)**

Om de functie VERPL. uit te schakelen:

Druk op de toets **i** (Informatie).

**4 Gebruik de toets ◀ om het programmanummer (PR) van een TV-kanaal vast te leggen onder een ander programmanummer (PR)**

**ID**

**1 Gebruik de ▼/▲-toetsen om een TV-kanaal te kiezen**

Iedere keer dat u een toets ▼/▲ indrukt, verandert het programmanummer (PR) en verschijnt het beeld van de zender die is vastgelegd onder dat programmanummer (PR) op het scherm.

**2 Druk op de rode toets om de functie ID te starten**

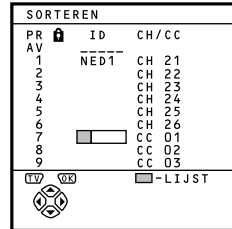

**3 Gebruik de ▼/▲-toetsen om het eerste teken te kiezen voor de zendernaam (ID) die u wilt toewijzen aan het TV-kanaal**

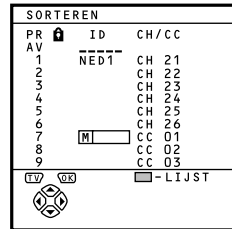

**4 Druk op de blauwe knop om de ID LIJST (lijst met kanaalnamen) weer te geven**

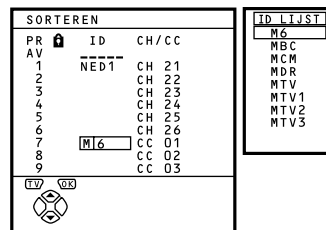

---

**5 Gebruik de ▼/▲-toetsen om de zendernaam (ID) te kiezen**

**Om de functie ID uit te schakelen:**  
Druk op de toets  (Informatie).

---

**6 Druk op de toets OK om een zendernaam (ID) aan een TV-kanaal toe te wijzen**

- U kunt een zelf gekozen zendernaam (ID) toewijzen aan ieder gewenst TV-kanaal. Als u klaar bent met stap 3, ga dan niet naar stap 4, maar gebruik de ◀/▶-toetsen om de cursor te verplaatsen en de ▼/▲-toetsen om het volgende teken te kiezen voor de zendernaam (ID). Druk hierna op de toets **OK** om de zendernaam (ID) toe te wijzen aan het TV-kanaal.

---

**INVOEGEN**

**Vorbereidingen:**

- U dient een CH/CC-nummer te vinden dat uniek is voor deze TV en dat correspondeert met het kanaalnummer van de zender. Zoek het corresponderende CH/CC-nummer op in de tabel “CH/CC-nummers” op pagina 37, gebaseerd op het kanaalnummer van de zender.
- Als de instelling LAND geen FRANCE is, gebruik dan een tweecijferig CH/CC-nummer. Als de instelling LAND FRANCE is, gebruik dan een driecijferig CH/CC-nummer.
- Als u een TV-kanaal (SECAM-L-systeem) van een Franse zender toevoegt, vergeet dan niet om LAND in te stellen op FRANCE. Als de LAND-instelling niet FRANCE is, volg dan de beschrijving “Wijziging van de instelling LAND” op pagina 33 om de instelling LAND te veranderen in FRANCE, en start hierna de functie INVOEGEN.

---

**1 Gebruik de ▼/▲-toetsen om een programmanummer (PR) te kiezen waaronder u een nieuwe zender wilt vastleggen**

---

**2 Druk op de groene toets en start de functie INVOEGEN**

SORTEREN			
PR	ID	CH	CC
AV			
1	NED1	CH	21
2		CH	22
3		CH	23
4		CH	24
5		CH	25
6		CH	26
7		CH	→
8		CC	01
9		CC	02

EVV 005 0-9

  
CH/CC

---

**3 Gebruik de ▼/▲-toetsen om op “CC” of “CH” in te stellen, afhankelijk van het CH/CC-nummer van het TV-kanaal**

**Als de instelling LAND FRANCE is:**  
Kies “CH1”, “CH2”, “CC1” of “CC2”.

**Om de functie INVOEGEN uit te schakelen:**

Druk op de toets  (Informatie).

**4 Gebruik de nummertoeetsen om het resterende CH/CC-nummer in te voeren**

De TV schakelt over naar de stand voor vastleggen.

Als het vastleggen voltooid is, verschijnt het beeld van de zender op het scherm.

- Het CH/CC-nummer is een nummer dat de uitzendfrequentie doorgeeft aan de TV. Als de TV het TV-kanaal niet kan vinden dat hoort bij de uitzendfrequentie die wordt gegeven door het CH/CC-nummer, verschijnt er geen beeld.

**WISSEN**

**1 Gebruik de ▼/▲-toetsen om een TV-kanaal te kiezen**

Iedere keer dat u een toets ▼/▲ indrukt, verandert het programmanummer (PR) en verschijnt het beeld van de zender die is vastgelegd onder dat programmanummer (PR) op het scherm.

**2 Druk op de gele toets om het TV-kanaal te wissen**

Het TV-kanaal wordt gewist uit de lijst met programmanummers (PR).

**HANDMATIG**

**Vorbereidingen:**

- Als u een TV-kanaal (SECAM-L-systeem) van een Franse zender toevoegt, vergeet dan niet om LAND in te stellen op FRANCE. Als de LAND-instelling niet FRANCE is, volg dan de beschrijving “Wijziging van de instelling LAND” op pagina 33 om de instelling LAND te veranderen in FRANCE, en start hierna de functie MANUEEL.

**1 Gebruik de ▼/▲-toetsen om een programmanummer (PR) te kiezen waaronder u een nieuwe zender wilt vastleggen**

**2 Druk op de blauwe toets om de functie MANUEEL in te schakelen**

Aan de rechterzijde, naast het CH/CC-nummer, verschijnt het SYSTEEM (zendersysteem) van de zender.

SORTEREN		
PR	ID	CH/CC
AV		
1	NED-1	CH 21
2		CH 22
3		CH 23
4		CH 24
5		CH 25
6		CH 26
7		CC 01 (B/G)
8		CC 02
9		CC 03

TV	OK	
		- ZOEKEN+
		- ZOEKEN-
		- FIJN+
		- FIJN-
SYSTEEM		

**Om de functie MANUEEL uit te schakelen:**

Druk op de toets ⓘ (Informatie).

**3 Gebruik de toets ► om in te stellen op het SYSTEEM (zendersysteem) van het TV-kanaal dat u wilt vastleggen**

**TV-kanaal (SECAM-L systeem) van een Franse zender:**

Zet SYSTEEM op “L”. Als het staat ingesteld op iets anders dan “L”, dan kunt u het TV-kanaal van het SECAM-L-systeem niet ontvangen.

**Overige TV-kanalen:**

Als u het juiste zendersysteem niet kent, stel SYSTEEM dan in op “B/G”. Als “B/G” niet juist is, zult u geen normaal geluid horen als de TV een TV-kanaal vindt. Probeer in dit geval de instelling voor SYSTEEM nogmaals te maken, maar op de juiste wijze, zodat de ontvangst goed is.

**4 Druk op de groene of rode toets om het zoeken naar een zender te starten**

Het zoeken stopt als de TV een zender heeft gevonden. Vervolgens wordt de zender weergegeven.

- 5 Blijf op de groene of rode toets drukken tot de gewenste zender wordt weergegeven**

**Bij een slechte ontvangst:**

Druk op de blauwe of gele toets om de fijnafstelling voor de zender uit te voeren.

**Als er geen goede geluidswaergave is terwijl het beeld wel goed is:**

De instelling SYSTEEM is verkeerd.

Druk op de toets ► en kies een SYSTEEM waarbij de geluidswaergave goed is.

- 6 Druk op de toets OK en leg het programmanummer (PR) vast**

Het normale menu SORTEREN komt weer in beeld.

---

## DEMO

---

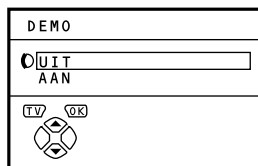

De functie DEMO demonstreert nu automatisch enkele functies van de TV.

---

**Kies AAN of UIT. Druk hierna op de toets OK**

De functie DEMO wordt op AAN gezet en de demonstratie begint.

**Stoppen van de demonstratie:**

Druk op een van de toetsen van de afstandsbediening.

**Als de functie DEMO op AAN wordt gezet:**

Iedere keer dat de TV wordt ingeschakeld wordt de demonstratie automatisch gestart. Als u niet wilt dat dit gebeurt, voer dan de volgende stappen uit om de functie DEMO uit te schakelen.

- 
- 1 Breng het menu DEMO nogmaals in beeld**

- 
- 2 Gebruik de ▼/▲-toetsen om in te stellen op UIT**

- 
- 3 Druk op de toets OK om de functie DEMO uit te schakelen**
-

# Nog meer menu's

## Versturen van de gegevens naar een videorecorder

U kunt de gegevens van de nieuwste programmanummers (PR) naar een videorecorder versturen, met behulp van de functie T-V LINK.

### Let op

- Alleen als er een videorecorder die compatibel is met T-V LINK is aangesloten op de EXT-2-aansluiting kunnen de gegevens worden verstuurd.
- Deze handeling kan alleen worden uitgevoerd als het menu T-V LINK in beeld is.

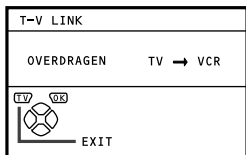

### 1 Schakel de videorecorder in

### 2 Druk op de toets OK

De gegevensoverdracht begint.



Als de gegevensoverdracht voltooid is, verdwijnt het menu T-V LINK.

### Als het menu T-V LINK wordt vervangen door een ander menu:

De menubediening aan de kant van de TV is voltooid en maakt plaats voor de menubediening aan de kant van de videorecorder. Zie de gebruiksaanwijzing van uw videorecorder voor het instellen van de videorecorder.

Als de aanduiding "FUNKTIE NIET BESCHIKBAAR" in het menu T-V LINK verschijnt, controleer dan de drie volgende items en druk op de toets **OK** om de gegevensoverdracht nogmaals uit te voeren.

- Is er een videorecorder die compatibel is met T-V LINK aangesloten op de EXT-2-aansluiting?
- Is de videorecorder ingeschakeld?
- Is de SCART-kabel tussen de EXT-2-aansluiting en de videorecorder compatibel met T-V LINK, correct aangesloten?

## Wijziging van de instelling LAND

Als de functie AUTOMATISCH is uitgevoerd, kunt u het land dat u reeds had ingesteld met de functie AUTOMATISCH, wijzigen.

Als u TV-kanalen voor Franse zenders vastlegt, (SECAM-L-systeem), voert u deze handelingen dan uit om het land te wijzigen.

### 1 Breng het menu INSTELLEN in beeld

Als het menu SORTEREN in beeld is.

Druk op de toets **ⓘ** (Informatie) om het menu INSTELLEN weer te geven.

### 2 Gebruik de ▼/▲-toetsen om AUTOMATISCH te kiezen. Druk hierna op de toets OK

Het menu LAND verschijnt als submenu van de functie AUTOMATISCH. Er zijn twee LAND-menu's. Bij indrukken van de gele toets verandert het menu LAND als volgt:

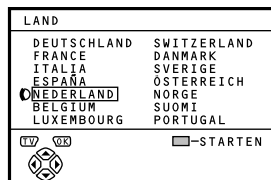

**3 Gebruik de ◀/▶- en ▼/▲-toetsen om een land te kiezen**

**4 Druk op de toets OK om de instelling te voltooien**

Het menu verdwijnt.

**Terugkeren naar het menu INSTELLEN vanuit het menu LAND :**

Druk op de toets ⓘ (Informatie) in plaats van op de toets OK.

## Gebruik van de functie DECODER (EXT-2)

Bij aansluiten van een decoder met een videorecorder compatibel met T-V LINK op de EXT-2-aansluiting, moet u de functie DECODER (EXT-2) gebruiken om de gecodeerde zenders te decoderen.

**1 Schakel de decoder in**

**2 Stem af op de zender die gedecodeerd kan worden met deze decoder**

Zelfs als de decoder goed functioneert, verschijnt er een ongedecodeerd beeld.

**3 Druk op de toets OK om het menu MENU weer te geven**

Het MENU (hoofdmenu) verschijnt in beeld.

**4 Gebruik de ▼/▲-toetsen om MOGELIJKHEDEN te kiezen. Druk hierna op de toets OK**

Het menu MOGELIJKHEDEN verschijnt.

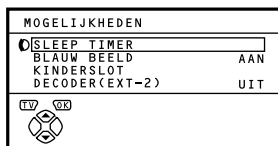

**5 Gebruik de ▼/▲-toetsen om DECODER (EXT-2) te kiezen. Gebruik hierna de ◀/▶-toetsen om AAN te kiezen**

Het beeld is nu gedecodeerd en goed zichtbaar.

**Om de functie DECODER (EXT-2) uit te schakelen:**

Gebruik de ◀/▶-toetsen om UIT te kiezen.

**6 Druk op de toets OK om de instelling te voltooien**

Het menu T-V LINK verschijnt in beeld.

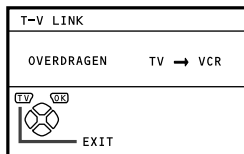

**7 Volg de bedieningsprocedure "Versturen van de gegevens naar een videorecorder" op pagina 33 om de gegevens van de programmanummers (PR) naar de videorecorder te versturen**

**8 Als u nog meer zenders kunt ontvangen die gedecodeerd kunnen worden, herhaalt u de stappen 2 t/m 7**

Als de functie DECODER (EXT-2) om de een of andere reden op "AAN" is gezet, maar de zender kan niet gedecodeerd worden, controleer dan de volgende punten:

- Is de decoder goed op de videorecorder aangesloten, volgens de instructies in de gebruiksaanwijzingen van de videorecorder en de decoder?
- Is de decoder ingeschakeld?
- Kan deze zender worden gedecodeerd met een decoder?
- Is het noodzakelijk om de instellingen van de videorecorder te wijzigen om de decoder te kunnen aansluiten? Controleer aan de hand van de gebruiksaanwijzing of de videorecorder goed is ingesteld.

# Verdere voorbereidingen

## Aansluiten van externe apparatuur

Sluit de apparatuur op de TV aan zoals in de onderstaande aansluitschema's is aangegeven.

### Voordat u een aansluiting maakt:

- Lees de gebruiksaanwijzingen van de aan te sluiten apparatuur goed door. De aansluiting zal niet altijd precies zo zijn als hier afgebeeld. Dit is afhankelijk van het apparaat. Bovendien kan het gebeuren dat de instellingen van een apparaat dat u aansluit veranderd moeten worden, afhankelijk van de gekozen aansluitmethode.
- Schakel alle apparatuur uit, inclusief de TV.
- In "Specificaties" op pagina 42 vindt u meer details over de EXT-aansluitingen. Als u een apparaat aansluit dat niet in het onderstaande aansluitschema voorkomt, raadpleeg dan de tabel en kies de beste EXT-aansluiting voor dit apparaat.
- De aansluitsnoeren worden niet bijgeleverd.

- ① Videorecorder (samengesteld signaal)
- ② Videorecorder (samengesteld signaal/S-VIDEO-sig-naal)
- ③ T-V LINK compatibele videorecorder (samengesteld signaal/S-VIDEO-sig-naal)
- ④ Decoder
- ⑤ DVD-speler (samengesteld signaal/S-VIDEO-sig-naal)
- ⑥ DVD-speler (samengesteld signaal/RGB-sig-naal)
- ⑦ TV-spel (samengesteld signaal/RGB-sig-naal)
- ⑧ TV-spel (samengesteld signaal/S-VIDEO-sig-naal)
- ⑨ Hoofdtelefoon
- ⑩ Camcorder (samengesteld signaal/S-VIDEO-sig-naal)
- ⑪ SCART-kabel
- ⑫ Audiokabel
- ⑬ Videokabel
- ⑭ S-VIDEO-kabel

### Achterkant van de TV

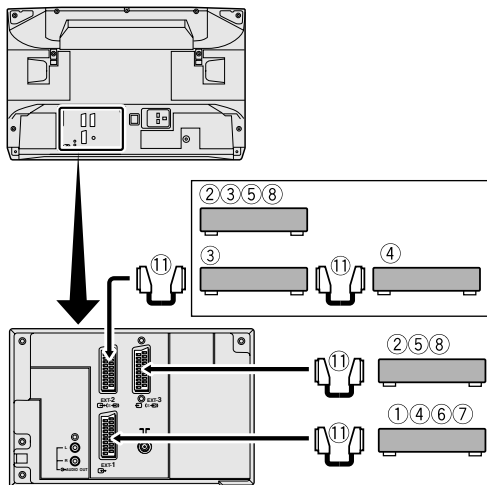

### Achter het klepje

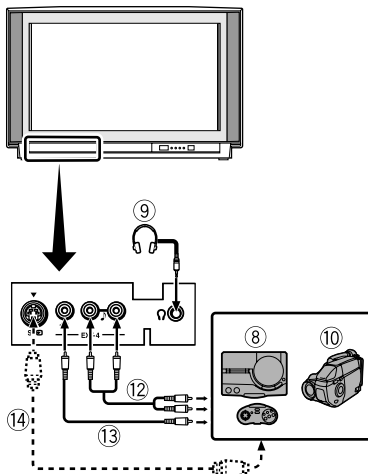

### ■ Apparaten die een S-VIDEO-sig-naal (Y/C-sig-naal) kunnen uits-turen, zoals een S-VHS-videorecorder

Sluit het apparaat aan op een EXT-aansluiting, maar niet op de EXT-1-aansluiting.

U kunt het gewenste video-ingangssig-naal kiezen uit het S-VIDEO-sig-naal (Y/C-sig-naal) en het normale videosig-naal (samengesteld sig-naal). Voor meer details over de bediening van het apparaat raadpleegt u “S (S-VIDEO-invoer)” op pagina 22.

### ■ T-V LINK Compatibele videorecorder

Let op dat u de videorecorder die compatibel is met T-V LINK aansluit op de EXT-2-aansluiting. Als u dit niet doet, zal de functie T-V LINK niet goed werken.

- Als u een videorecorder die compatibel is met T-V LINK aansluit op de EXT-2-aansluiting, vergeet dan niet om de decoder op de videorecorder aan te sluiten. Als u dit niet doet, zal de functie T-V LINK niet goed werken. Nadat u de TV-kanalen hebt vastgelegd onder programmanummers (PR), zet u de functie DECODER (EXT-2) voor het programmanummer (PR) op AAN om het gecodeerde kanaal te kunnen decoderen. Voor meer details over de bediening raadpleegt u “Gebruik van de functie DECODER (EXT-2)” op pagina 34.

### ■ Aansluiten van een hoofdtelefoon

Sluit een hoofdtelefoon met een stereo-ministekker (3,5 mm diameter) aan op de hoofdtelefoonaansluiting op het voorpaneel.

- Als u een hoofdtelefoon aansluit, is er geen geluid van de luidsprekers.

### ■ Video-/geluidssig-naal van de EXT-2-aansluiting

U kunt het video-/audio-uitgangssig-naal van de EXT-2-aansluiting ergens anders heen sturen. Dit is nuttig als u een programma van een ander apparaat wilt opnemen op de videorecorder die is aangesloten op de EXT-2-aansluiting. Voor meer details hierover raadpleegt u “COPIEREN” op pagina 23.

### ■ TV-uitvoer via de EXT-1-aansluiting

De uitvoer van het video-/audio-sig-naal van de TV-zender waarnaar u kijkt, wordt altijd uitgestuurd via de EXT-1-aansluiting.

- Als u een programmanummer verandert (PR) wordt ook de TV-uitvoer van de EXT-1-aansluiting veranderd.
- Het video-/audiosig-naal van een EXT-aansluiting kan niet worden uitgestuurd.
- Teletekst-uitzendingen kunnen niet worden uitgestuurd.

### ■ Aansluiten van luidsprekers en/of een versterker

Zie het aansluitschema voor audio-apparatuur voor het aansluiten van geluidsapparatuur op de TV.

U kunt perifere voorluidsprekers aansluiten om naar het TV-geluid te luisteren.

#### Voordat u een aansluiting maakt:

- Lees de gebruiksaanwijzingen die bij de versterker en luidsprekers worden meegeleverd.
- Schakel de TV en de versterker uit.
- Om te vermijden dat het magnetische veld van de luidsprekers storing in het TV-beeld veroorzaakt, raden wij u aan om voor de voorluidsprekers magnetisch afgeschermd luidsprekers te gebruiken.
- De aansluitsnoeren worden niet bijgeleverd.

#### Achterkant van de TV

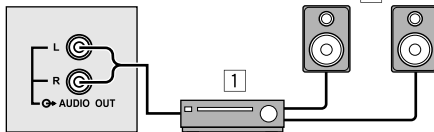

- 1 Versterker
- 2 Voorluidsprekers (met magnetische afscherming)

- De uitvoer van de AUDIO OUT-aansluiting wordt niet afgekappt door aansluiten van een hoofdtelefoon op de TV. Het geluid van de voorluidsprekers kan niet worden uitgeschakeld door het aansluiten van een hoofdtelefoon op de TV.



# CH/CC-nummers

Als u de functie INVOEGEN op pagina 30 wilt gebruiken, zoek dan het CH/CC-nummer dat correspondeert met het TV-kanaal in deze tabel op.

CH	kanaal	CH	kanaal	CC	kanaal	CC	kanaal
CH 02 / CH 202	E2	CH 40 / CH 240	E40	CC 01 / CC 201	S1	CC 31 / CC 231	S31
CH 03 / CH 203	E3, ITALIÉ A	CH 41 / CH 241	E41	CC 02 / CC 202	S2	CC 32 / CC 232	S32
CH 04 / CH 204	E4, ITALIÉ B	CH 42 / CH 242	E42	CC 03 / CC 203	S3	CC 33 / CC 233	S33
CH 05 / CH 205	E5, ITALIÉ D	CH 43 / CH 243	E43	CC 04 / CC 204	S4	CC 34 / CC 234	S34
CH 06 / CH 206	E6, ITALIÉ E	CH 44 / CH 244	E44	CC 05 / CC 205	S5	CC 35 / CC 235	S35
CH 07 / CH 207	E7, ITALIÉ F	CH 45 / CH 245	E45	CC 06 / CC 206	S6	CC 36 / CC 236	S36
CH 08 / CH 208	E8	CH 46 / CH 246	E46	CC 07 / CC 207	S7	CC 37 / CC 237	S37
CH 09 / CH 209	E9, ITALIÉ G	CH 47 / CH 247	E47	CC 08 / CC 208	S8	CC 38 / CC 238	S38
CH 10 / CH 210	E10, ITALIÉ H	CH 48 / CH 248	E48	CC 09 / CC 209	S9	CC 39 / CC 239	S39
CH 11 / CH 211	E11, ITALIÉ H+1	CH 49 / CH 249	E49	CC 10 / CC 210	S10	CC 40 / CC 240	S40
CH 12 / CH 212	E12, ITALIÉ H+2	CH 50 / CH 250	E50	CC 11 / CC 211	S11	CC 41 / CC 241	S41
CH 21 / CH 221	E21	CH 51 / CH 251	E51	CC 12 / CC 212	S12	CC 75 / CC 275	X
CH 22 / CH 222	E22	CH 52 / CH 252	E52	CC 13 / CC 213	S13	CC 76 / CC 276	Y
CH 23 / CH 223	E23	CH 53 / CH 253	E53	CC 14 / CC 214	S14	CC 77 / CC 277	Z, ITALIÉ C
CH 24 / CH 224	E24	CH 54 / CH 254	E54	CC 15 / CC 215	S15	CC 78 / CC 278	Z+1
CH 25 / CH 225	E25	CH 55 / CH 255	E55	CC 16 / CC 216	S16	CC 79 / CC 279	Z+2
CH 26 / CH 226	E26	CH 56 / CH 256	E56	CC 17 / CC 217	S17		
CH 27 / CH 227	E27	CH 57 / CH 257	E57	CC 18 / CC 218	S18		
CH 28 / CH 228	E28	CH 58 / CH 258	E58	CC 19 / CC 219	S19		
CH 29 / CH 229	E29	CH 59 / CH 259	E59	CC 20 / CC 220	S20		
CH 30 / CH 230	E30	CH 60 / CH 260	E60	CC 21 / CC 221	S21		
CH 31 / CH 231	E31	CH 61 / CH 261	E61	CC 22 / CC 222	S22		
CH 32 / CH 232	E32	CH 62 / CH 262	E62	CC 23 / CC 223	S23		
CH 33 / CH 233	E33	CH 63 / CH 263	E63	CC 24 / CC 224	S24		
CH 34 / CH 234	E34	CH 64 / CH 264	E64	CC 25 / CC 225	S25		
CH 35 / CH 235	E35	CH 65 / CH 265	E65	CC 26 / CC 226	S26		
CH 36 / CH 236	E36	CH 66 / CH 266	E66	CC 27 / CC 227	S27		
CH 37 / CH 237	E37	CH 67 / CH 267	E67	CC 28 / CC 228	S28		
CH 38 / CH 238	E38	CH 68 / CH 268	E68	CC 29 / CC 229	S29		
CH 39 / CH 239	E39	CH 69 / CH 269	E69	CC 30 / CC 230	S30		

CH	kanaal	CH	kanaal	CC	Frequentie (MHz)	CC	Frequentie (MHz)
CH 102	F2	CH 141	F41	CC 110	116 - 124	CC 152	391 - 399
CH 103	F3	CH 142	F42	CC 111	124 - 132	CC 153	399 - 407
CH 104	F4	CH 143	F43	CC 112	132 - 140	CC 154	407 - 415
CH 105	F5	CH 144	F44	CC 113	140 - 148	CC 155	415 - 423
CH 106	F6	CH 145	F45	CC 114	148 - 156	CC 156	423 - 431
CH 107	F7	CH 146	F46	CC 115	156 - 164	CC 157	431 - 439
CH 108	F8	CH 147	F47	CC 116	164 - 172	CC 158	439 - 447
CH 109	F9	CH 148	F48	CC 123	220 - 228	CC 159	447 - 455
CH 110	F10	CH 149	F49	CC 124	228 - 236	CC 160	455 - 463
CH 121	F21	CH 150	F50	CC 125	236 - 244	CC 161	463 - 469
CH 122	F22	CH 151	F51	CC 126	244 - 252		
CH 123	F23	CH 152	F52	CC 127	252 - 260		
CH 124	F24	CH 153	F53	CC 128	260 - 268		
CH 125	F25	CH 154	F54	CC 129	268 - 276		
CH 126	F26	CH 155	F55	CC 130	276 - 284		
CH 127	F27	CH 156	F56	CC 131	284 - 292		
CH 128	F28	CH 157	F57	CC 132	292 - 300		
CH 129	F29	CH 158	F58	CC 133	300 - 306		
CH 130	F30	CH 159	F59	CC 141	306 - 311		
CH 131	F31	CH 160	F60	CC 142	311 - 319		
CH 132	F32	CH 161	F61	CC 143	319 - 327		
CH 133	F33	CH 162	F62	CC 144	327 - 335		
CH 134	F34	CH 163	F63	CC 145	335 - 343		
CH 135	F35	CH 164	F64	CC 146	343 - 351		
CH 136	F36	CH 165	F65	CC 147	351 - 359		
CH 137	F37	CH 166	F66	CC 148	359 - 367		
CH 138	F38	CH 167	F67	CC 149	367 - 375		
CH 139	F39	CH 168	F68	CC 150	375 - 383		
CH 140	F40	CH 169	F69	CC 151	383 - 391		

- Als twee CH/CC-nummers corresponderen met een kanaalnummer, kies er dan een aan de hand van de instelling LAND. Als de instelling LAND niet FRANCE is, kies dan een tweecijferig CH/CC-nummer. Als de instelling LAND FRANCE is, kies dan een driecijferig CH/CC-nummer.
  - Zoek het CH/CC-nummer (CC110 tot CC161) dat correspondeert met het TV-kanaal (SECAM-L-systeem) van een Franse kabel-TV-zender, gebaseerd op de uitzendfrequentie van die zender. Als u de uitzendfrequentie niet weet, neem dan contact op met de kabelexploitant.
  - De CH/CC-nummers van CH102-CH169 en CC110-CC161 corresponderen met de TV-kanalen die worden uitgezonden door het SECAM-L-systeem. De overige CH/CC-nummers corresponderen met de TV-kanalen die worden uitgezonden in een ander kleursysteem dan een SECAM-L-systeem.
-

# Verhelpen van storingen

Als er zich een probleem voordoet met de TV, lees dan eerst dit hoofdstuk aandachtig door voordat u de hulp van een vakman inroept. U kunt het probleem wellicht heel makkelijk zelf oplossen. Als de netstekker bijvoorbeeld niet in het stopcontact zit, of er is een probleem met de antenne, dan lijkt het misschien alsof dat de TV zelf kapot is.

## Belangrijk:

- In dit hoofdstuk worden alleen problemen behandeld die niet zo eenvoudig te vinden zijn. Als u een probleem hebt met het bedienen van een menu, lees dan de pagina's in deze gebruiksaanwijzing die daar betrekking op hebben.
- Als u de probleemoplossing in dit hoofdstuk of de betreffende instructies voor het bedienen van de menu's hebt gevolgd zonder dat het probleem verdwijnt, haal dan de stekker van het netsnoer uit het stopcontact en raadpleeg een vakman. Probeer de TV niet zelf te repareren en haal nooit het achterpaneel los.

## ■ De TV kan niet worden aangezet

- Is de stekker van het netsnoer aangesloten op een stopcontact?
- Licht de aan/uit-indicator op? Als deze niet oplicht, druk de hoofdschakelaar dan in.

## ■ Geen beeld/geen geluid

- Is er afgestemd op een zender met een heel zwak signaal? Als dit het geval is, wordt de functie **BLAUW BEELD** geactiveerd en het gehele scherm wordt blauw en er is geen geluid. Als u ondanks dit naar deze zender wilt kijken, volg dan de beschrijving "BLAUW BEELD" op pagina 24 om de instelling van de functie **BLAUW BEELD** te veranderen in **UIT**.
- Is er een hoofdtelefoon aangesloten op de TV? Als u een hoofdtelefoon aansluit op de TV, is er geen geluidsweggeve via de TV-luidsprekers.
- Is de functie **LUIDSPREKER** ingesteld op **UIT**? Volg de beschrijving "LUIDSPREKER" op pagina 21 om de instelling van de functie **LUIDSPREKER** te controleren en daarmee wellicht het probleem op te lossen.
- Als de **SYSTEEM**-instelling voor een TV-kanaal niet juist is, kan het voorkomen dat er geen geluidsweggeve is. Volg de beschrijving "SORTEREN/MANUEEL" op pagina 28 om de functie **MANUEEL** te gebruiken en de instelling **SYSTEEM** te veranderen.

## ■ Slecht beeld

- Als het beeld alleen maar uit ruis (sneeuw) bestaat, is er vermoedelijk iets mis met de antenne of met de antennekabel. Controleer de volgende punten om het probleem op te lossen.
  - Zijn de TV en de antenne goed aangesloten?
  - Is de antennekabel misschien beschadigd?
  - Staat de antenne in de goede richting?
  - Is de antenne zelf defect?
- Als de TV of de antenne gestoord wordt door andere apparaten, kunnen er strepen of ruis in het beeld komen. Zet apparaten zoals een computer, een versterker of haardroger verder van de TV vandaan of verplaats de TV zelf. Als de antenne bloot staat aan interferentie van een radiozendmast of van hoogspanningskabels, neem dan contact op met een vakman.
- Als de TV bloot staat aan interferentie van signaalreflecties van bergen of grote gebouwen, kan er een dubbelbeeld ontstaan. Verander de richting van de antenne of vervang deze door een antenne met een betere richtingsgevoeligheid.
- Zijn de **KLEURSYSTEEM**-instellingen voor de TV-kanalen juist gemaakt? Volg de beschrijving "KLEURSYSTEEM" op pagina 19 om zo het probleem op te lossen.

- Zijn de **KLEUR** en de **HELDERHEID** goed ingesteld? Volg de beschrijving “Beeldinstelling” op pagina 18 om zo het probleem op te lossen.
- Wij raden u af om Teletekst-uitzendingen op te nemen. Dit gaat meestal niet goed.
- Als er een wit en heel helder stilstaand beeld (bijvoorbeeld een witte jurk) wordt weergegeven, kan het wit eruitzien alsof het kleuren bevat. Dit is een fenomeen dat onvermijdbaar is, door de eigenschappen van een beeldbuis en dit duidt niet op een storing in de TV. Als dit beeld van het scherm verdwijnt, zullen ook de onnatuurlijke kleuren verdwijnen.
- Bij weergave van voorbespeeld videomateriaal of een videoband die niet goed is opgenomen, kan de bovenkant van het beeld vervormd zijn. Dat ligt aan het videosignaal; het duidt niet op storing in de werking.

### ■ Slecht geluid

Zijn de **LAGE TONEN** en de **HOGE TONEN** goed ingesteld? Als deze niet goed zijn ingesteld, volg dan de beschrijving “Geluid bijstellen” op pagina 20 om de instellingen juist aan te passen.

Als de ontvangst van een zender slecht is, zal ook de (stereo)geluidsweergave slecht zijn. In dit geval raden wij u aan om de beschrijving “STEREO / I • II” op pagina 20 te volgen en in te stellen op mono, om zo een beter geluid te krijgen.

### ■ De TV kan niet worden bediend

- Zijn de batterijen van de afstandsbediening uitgeput? Volg de beschrijving “Batterijen in de afstandsbediening plaatsen” op pagina 3 en vervang de batterijen door nieuwe. Wellicht is dit de oplossing van het probleem.
- Hebt u geprobeerd om de afstandsbediening te gebruiken vanuit een vreemde hoek of op een afstand van meer dan zeven meter van de TV vandaan? Houd de afstandsbediening recht voor de TV en niet verder dan zeven meter er vandaan.
- Als u naar Teletekst kijkt, kunt u de menu's niet bedienen. Druk op de toets **TV** om over te schakelen van Teletekst naar normale TV-ontvangst en probeer het menu nogmaals te bedienen.
- Als de TV plotseling niet meer werkt, schakel deze dan uit met de hoofdschakelaar op de TV zelf. Druk de hoofdschakelaar nogmaals in om te kijken of u de TV weer kunt inschakelen. Als de TV het nu gewoon weer doet, is er geen sprake van een storing.

### ■ Overige problemen

- Als de functie **SLEEP TIMER** is ingeschakeld, wordt de TV automatisch uitgeschakeld. Als de TV plotseling wordt uitgeschakeld, druk dan op de toets **⏻/I** (Stand-by) om te proberen de TV weer in te schakelen. Als de TV nu weer gewoon ingeschakeld kan worden, is er geen sprake van een storing.
- Wanneer het zendsignaal of het signaal van een extern apparaat een **WSS**-signaal bevat, of als de TV een regelsignaal vanaf een extern apparaat ontvangt, zal de **ZOOM**-instelling automatisch gewijzigd worden. Wanneer u wilt terugkeren naar de vorige **ZOOM**-instelling, drukt u op de toets **ZOOM** om de betreffende **ZOOM**-instelling opnieuw te kiezen.

- Als er een apparaat dat een magnetisch veld opwekt, zoals een luidspreker in de buurt van de TV staat, kan het beeld worden vervormd of er kunnen onnatuurlijke kleuren worden weergegeven in de hoeken van het beeld. Zet het apparaat dat de storing veroorzaakt wat verder van de TV vandaan. Als de luidsprekers deze problemen veroorzaken, raden wij u aan om luidsprekers met een magnetische afscherming te gebruiken.
- Door de invloed van het magnetisch veld van de aarde, kan een beeld worden scheefgezet. Gebruik in een dergelijk geval de functie "BEELD TILT" op pagina 20 om dit te verhelpen.
- Na een bedieningshandeling, zoals het overschakelen op een andere zender, kan het even duren voor het beeld op het scherm verschijnt. Dit duidt niet op storing. Deze pauze is nodig om het beeld te stabiliseren alvorens het kan worden weergegeven.
- Bij plotselinge temperatuurwisselingen kan het gebeuren dat de TV wat krakende geluiden maakt. Zolang het beeld en geluid goed worden weergegeven, is dit geen probleem. Als u regelmatig krakende geluiden hoort tijdens het TV kijken, kunnen er andere oorzaken voor zijn. Als het probleem blijft, raadpleeg dan een vakman.
- Als u het TV-scherm aanraakt, kan het gebeuren dat u een lichte elektrische schok voelt door statische elektriciteit. Dit is onvermijdelijk en heeft te maken met de techniek van een beeldbuis. Dit duidt niet op een storing in de TV. U hoeft zich geen zorgen te maken dat dit verschijnsel schadelijk voor de gezondheid is.
- Wanneer een menu op het beeldscherm wordt weergegeven kan de ZOOM-modus automatisch worden gewijzigd in de FULL-modus. Dit duidt niet op storing. Wanneer het menu verdwijnt, keert de ZOOM-modus terug naar de vorige ingestelde ZOOM-modus.

# Specificaties

Item \ Model	AV32T20EP*	AV28T20EP*
TV RF-systemen	CCIR B/G, I, L	
Kleursystemen	PAL, SECAM • De EXT-aansluitingen ondersteunen ook het NTSC 3.58/4.43 MHz-systeem.	
Kanalen en frequenties	<ul style="list-style-type: none"> <li>• E2-E12, E21-E69, S1-S41, X, Y, Z, Z+1, Z+2, ITALIË A-H, ITALIË H+1, ITALIË H+2, F2-F10, F21-F69</li> <li>• Frans kabel-TV-kanaal van uitzendfrequenties 116 - 172 MHz 220 - 469 MHz</li> </ul>	
Geluid-multiplex-systemen	A2 (B/G), NICAM (B/G, I, L)-systeem	
Teletekst-systemen	FLOF (Fastext), TOP, WST (Wereldstandaardsysteem)	
Voedingsspanning	220 - 240 V wisselstroom, 50 Hz	
Stroomverbruik	Maximum: 180 W, nominaal: 120 W, stand-by: 3 W	
Afmeting beeldbuis	Effectief gebied 76 cm (diagonaal gemeten)	Effectief gebied 66 cm (diagonaal gemeten)
Audio-uitgang	Nominaal uitgangsvermogen: 10 W + 10 W	
Luidsprekers	(16 cm x 4 cm) ovaal x 2	
EXT-1-aansluiting	Euro-aansluiting (21-polig, SCART) • Video-ingang, audio L/R-ingangen en RGB-ingangen zijn aanwezig. • TV-weergave-uitgangen (video en audio L/R) zijn aanwezig.	
EXT-2-aansluiting	Euro-aansluiting (21-polig, SCART) • Video-ingang, S-VIDEO (Y/C)-ingang, audio L/R-ingangen en RGB-ingangen zijn aanwezig. • Video- en audio L/R-uitgangen zijn aanwezig. • T-V LINK-functies zijn aanwezig.	
EXT-3-aansluiting	Euro-aansluiting (21-polig, SCART) • Video-ingang, S-VIDEO (Y/C)-ingang en audio L/R-ingangen zijn aanwezig.	
EXT-4-aansluiting	RCA-aansluitingen x 3 S-VIDEO-aansluiting x 1 • Video-ingang, S-VIDEO (Y/C)-ingang en audio L/R-ingangen zijn aanwezig.	
AUDIO OUT-aansluiting	RCA-aansluitingen x 2 • Variabele audio L/R-uitgangen zijn aanwezig. • Variabele uitgang 0-1 Vrms, lage impedantie	
Hoofdtelefoonaansluiting	Stereo ministekker (3,5 mm diameter)	
Afmetingen (B x H x D)	855 mm x 550 mm x 568 mm	780 mm x 509 mm x 499 mm
Gewicht	54,7 kg	38,6 kg
Accessoires	Afstandsbediening x 1 (RM-C54 (grijs) of RM-C50 (zwart) wordt bijgeleverd.) AAA/R03 Penlightbatterij x 2	

\*: Een eenvoudig modelnummer. Uw modelnummer kan uit meer tekens bestaan (zoals "S", wat staat voor zilver), om de kleur van het toestel aan te geven.

## Wijzigingen in ontwerp en specificaties voorbehouden, zonder voorafgaande kennisgeving.

Beelden op het scherm die gebruik maken van de ZOOM-functies van deze TV, mogen niet in het openbaar (cafés, hotels, enz.) worden vertoond voor commerciële of reclamedoeleinden, zonder de toestemming van de eigenaars van de rechten op het oorspronkelijke beeldmateriaal, aangezien dit een overtreding van de copyright kan zijn.



## Free Manuals Download Website

<http://myh66.com>

<http://usermanuals.us>

<http://www.somanuals.com>

<http://www.4manuals.cc>

<http://www.manual-lib.com>

<http://www.404manual.com>

<http://www.luxmanual.com>

<http://aubethermostatmanual.com>

Golf course search by state

<http://golfingnear.com>

Email search by domain

<http://emailbydomain.com>

Auto manuals search

<http://auto.somanuals.com>

TV manuals search

<http://tv.somanuals.com>