

JVC

ENGLISH
DEUTSCH
FRANÇAIS
NEDERLANDS
CASTELLANO
ITALIANO
PORTUGUÊS

AV28WT5EP AV24WT5EP

Natural Vision
T-V LINK

COLOUR TELEVISION

INSTRUCTIONS

FARBFERNSEHGERÄT
TELEVISEUR COULEUR
KLEURENTELEVISIE
TELEVISOR A COLOR
TELEVISORE A COLORI
TELEVISOR A CORES

BEDIENUNGSANLEITUNG
MANUEL D'INSTRUCTIONS
GEBRUIKSAANWIJZING
MANUAL DE INSTRUCCIONES
ISTRUZIONI
INSTRUÇÕES

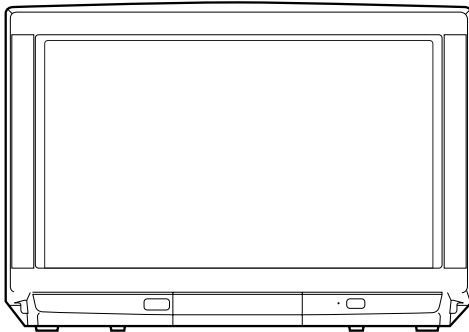

Thank you for buying this JVC colour television.

To make sure you understand how to use your new TV, please read this manual thoroughly before you begin.

WARNING:

TO PREVENT FIRE OR SHOCK HAZARD, DO NOT EXPOSE THIS APPLIANCE TO RAIN OR MOISTURE.

CAUTION:

TO ENSURE PERSONAL SAFETY, OBSERVE THE FOLLOWING RULES REGARDING THE USE OF THIS UNIT.

1. Operate only from the power source specified (AC 220 – 240 V, 50 Hz) on the unit.
2. Avoid damaging the AC plug and power cord.
3. Avoid improper installation and never position the unit where good ventilation is unattainable.

When installing this television, distance recommendations must be maintained between the floor and wall, as well as instalment in a tightly enclosed area or piece of furniture. Adhere to the minimum distance guidelines shown for safe operation.

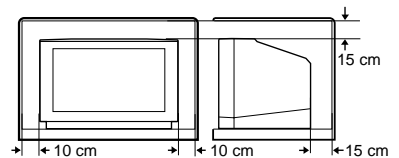

4. Do not allow objects or liquid into the cabinet openings.
5. In the event of a fault, unplug the unit and call a service technician. Do not attempt to repair it yourself or remove the rear cover.
6. The surface of the TV screen is easily damaged. Be very careful with it when handling the TV. Should the TV screen become soiled, wipe it with a soft dry cloth. Never rub it forcefully. Never use any cleaner or detergent on it.

When you do not use this TV set for a long period of time, be sure to disconnect the power plug from the AC socket.

CONTENTS

PREPARATION	2
T-V LINK FUNCTIONS	5
BASIC OPERATION	6
REMOTE CONTROL BUTTONS AND FUNCTIONS	9
MENU OPERATION	14
PICTURE SETTING.	15
PICTURE FEATURES.	16
SOUND SETTING	18
EXT SETTING	19
FEATURES	21
INSTALL	23
DEMO	27
ADDITIONAL MENU OPERATIONS	28
ADDITIONAL PREPARATION.	30
CH/CC NUMBER.	32
TV BUTTONS AND PARTS.	33
TROUBLESHOOTING.	34
SPECIFICATIONS.	36

PREPARATION

■ Connecting the Aerial and VCR

If connecting a VCR, follow (A) → (B) → (C) → (D).
If not connecting a VCR, follow ① → ②.

*1: To operate T-V LINK functions, a T-V LINK compatible VCR must be connected to the EXT-2 terminal on the TV. For details about T-V LINK functions, see "T-V LINK FUNCTIONS" on page 5.

Note:

- For further details, refer to the manuals provided with the devices to be connected.
- The connecting cables are not provided.
- A video can be viewed from the VCR without performing (C). For details, refer to your VCR instruction manual.
- To connect additional external devices, please see "ADDITIONAL PREPARATION" on page 30.
- When a decoder is connected to a T-V LINK compatible VCR, set the DECODER (EXT-2) function to ON. For details, see "Using the DECODER (EXT-2) function" on page 28. Otherwise, you will not be able to view scrambled channels.

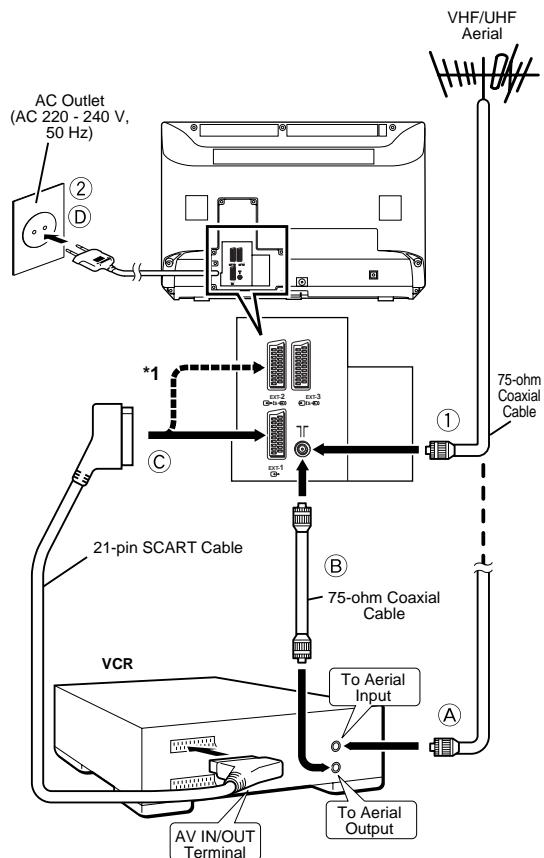

■ Putting Batteries into the Remote Control

Use two AAA/R03 dry cell batteries.

Insert the batteries from the ⊖ end, making sure the ⊕ and ⊖ polarities are correct.

To open the battery compartment, slide the door downwards and lift off. Replace the door by sliding it upwards until it is secure.

Note:

- Follow the warnings printed on the batteries.
- Battery life is about six months to one year, depending on your frequency of use.
- If the remote control does not work properly, replace the batteries.
- The batteries we supply are only for setting up and testing your TV, please replace them as soon as necessary.
- Always use good quality batteries.

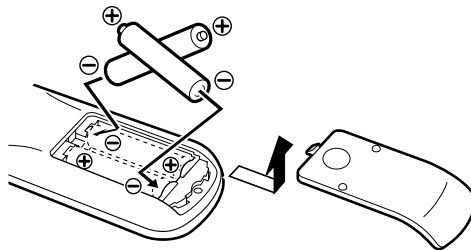

■ Initial Settings

When the TV is first turned on, it enters the initial setting mode, and the JVC logo is displayed. Follow the instructions on the on-screen display to make the initial settings.

1 Press the Main power button on the TV.

The Power lamp lights red (for power on), then green (for TV on) and the JVC logo is displayed.



Note:

- If the power lamp stays red and does not change to green:
Your TV is in the standby mode. Press the (Standby) button on the remote control to turn your TV on.
- The JVC logo does not appear when your TV has been turned on once.
In this case, use the "LANGUAGE" and "AUTO PROGRAM" functions to make the initial settings. For details, see "INSTALL" on page 23.

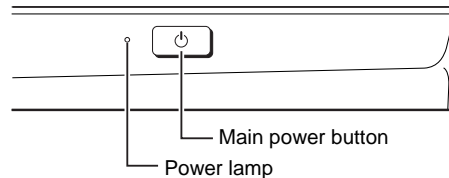
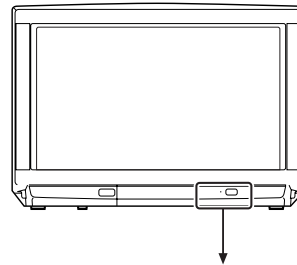

2 Press the OK button.

The LANGUAGE menu appears.



3 Press the / buttons to choose ENGLISH. Then press the OK button.

English is set for the on-screen display description. The COUNTRY menu appears as a sub-menu of the AUTO PROGRAM function.

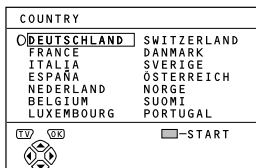

4 Press the / and / buttons to choose the country where you are now located.

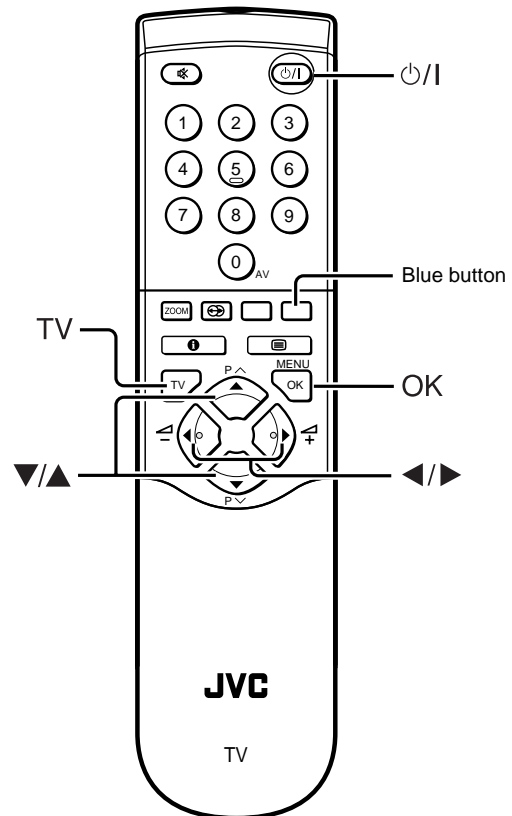

5 Press the blue button to start the AUTO PROGRAM function.

The AUTO PROGRAM menu appears and received TV channels are automatically registered in the Programme numbers (PR).

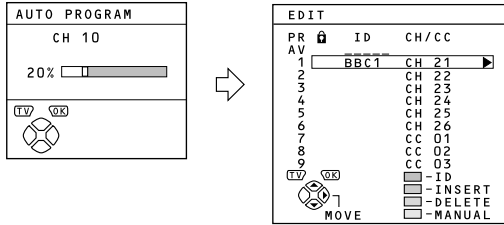

To cancel the AUTO PROGRAM function:

Press the TV button.

6 After the TV channels have been registered in the Programme numbers (PR), the EDIT menu appears.

You can proceed to edit the Programme numbers (PR) using the EDIT/MANUAL function. For details, see "EDIT/MANUAL" on page 24.

When not using the EDIT/MANUAL function:

If you do not need to use the EDIT/MANUAL function, go to the next step.

7 Press the OK button to display the T-V LINK menu.

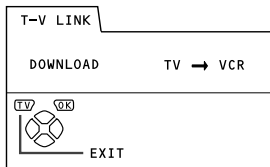

8 Operate the T-V LINK menu according to the type of a VCR connected to the EXT-2 terminal.

When a T-V LINK compatible VCR is not connected:

Press the TV button to exit the T-V LINK menu. The T-V LINK menu disappears.

When a T-V LINK compatible VCR is connected:

Follow the operating procedure "Downloading the data to VCR" on page 28 to transmit the Programme number (PR) data.

9 Now, the initial settings are complete, and you can watch the TV.

Note:

- When your TV can detect the TV channel name from the TV channel broadcast signal, it automatically registers the TV channel name (ID) to the Programme number (PR) in which the TV channel has been registered.
- If a TV channel you want to view is not set to a Programme number (PR), manually set it using the MANUAL function. For details, see "EDIT/MANUAL" on page 24.
- The TV channel is not registered in Programme number PR 0 (AV). When you want to register a TV channel to PR 0 (AV), manually set it using the MANUAL function. For details, see "EDIT/MANUAL" on page 24.

T-V LINK FUNCTIONS

When a T-V LINK compatible VCR is connected to the EXT-2 Terminal on the TV, it is easier to set up the VCR and to view videos. T-V LINK uses the following features:

To use T-V LINK functions:

A T-V LINK compatible VCR is necessary.

The VCR must be connected to the EXT-2 terminal on the TV by a fully wired SCART cable.

Note:

• A "T-V LINK compatible VCR" means a JVC VCR with the T-V LINK logo or a VCR with one of the following logos. However, these VCRs may support some or all of the features described below. For details, refer to your VCR instruction manual.

"Q-LINK" (a trademark of Panasonic Corporation)

"Data Logic" (a trademark of Metz Corporation)

"Easy Link" (a trademark of Phillips Corporation)

"Megalogic" (a trademark of Grundig Corporation)

"SMARTLINK" (a trademark of Sony Corporation)

■ Pre-set Download

Download the registered data on the TV channels from the TV to the VCR.

The Preset Download function automatically begins when the initial setting is complete or whenever the AUTO PROGRAM or EDIT/MANUAL operations are performed.

Note:

• This function can be operated via VCR operation.

When "FEATURE NOT AVAILABLE" is displayed:

If "FEATURE NOT AVAILABLE" is displayed, the download was not performed correctly. Before trying to download again, ensure the following:

- The VCR power is turned on.
- The VCR is T-V LINK compatible.
- The VCR is connected to the EXT-2 terminal.
- The SCART cable is fully wired.

■ Direct Rec

"What You See Is What You Record"

You can record to VCR the images that you are currently viewing on TV by a simple operation.

For details, read the manual for your VCR.

Operate via the VCR. "VCR IS RECORDING" is displayed.

In the following conditions, the VCR will stop recording if the TV is turned off, if the TV channel or input is switched, or if the menu is displayed on the TV:

- When recording images from an external device connected to the TV.
- When recording a TV channel after it has been unscrambled on a decoder.
- When recording a TV channel by using the TV's output because that TV channel cannot be properly received on the VCR's tuner.

Note:

- Operation via the TV is not possible.
- Generally, the VCR cannot record a TV channel that cannot be received properly by the VCR's tuner, even though you can view that TV channel on the TV. However, some VCRs can record a TV channel by using the TV's output if that channel can be viewed on the TV, even though the TV channel cannot be received properly by the VCR's tuner. For details, refer to your VCR instruction manual.

■ TV Auto Power On/VCR Image View

When the VCR starts playing, the TV automatically turns on and the images from EXT-2 terminal are displayed on the screen.

When the VCR menu is operated, the TV automatically turns on and the images from EXT-2 terminal are displayed on the screen.

Note:

- This function does not operate if your TV's main power is turned off. Set your TV's main power to on (standby mode).

BASIC OPERATION

■ Turn the Main power on

Press the Main power button on the TV.

The Power lamp lights red and your TV is in the standby mode.

Note:

- If the Power lamp lights green, the TV is already on.

To turn the Main power off:

Press the Main power button again.
The Power lamp goes off.

Note:

- To save energy, turn the main power off if you are not using the TV for a long period of time.

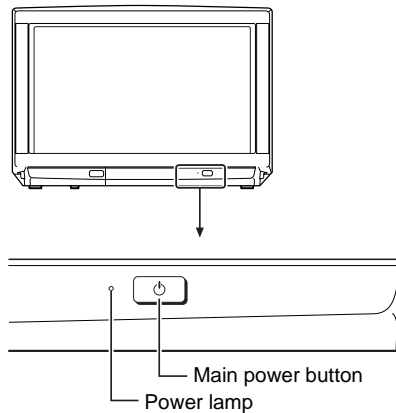

■ Turn the TV on from standby mode

Press the O/I (Standby) button, the TV button, the ∇/\blacktriangle buttons or the Number buttons.

The Power lamp lights red to green and your TV will be turned on.

To turn the TV off:

Press the O/I (standby) button again.
The Power lamp changes from green to red and the TV enters standby mode.

■ Choose a TV channel

Choose a Programme number (PR) in which the desired Programme TV channel has been set.

Use the ∇/\blacktriangle buttons:

Press the ∇/\blacktriangle buttons to choose the desired Programme number (PR).

Use the Number buttons:

Enter the desired Programme number (PR) with the Number buttons.

Example

- PR12 → press 1 and 2.
- PR6 → press 6.

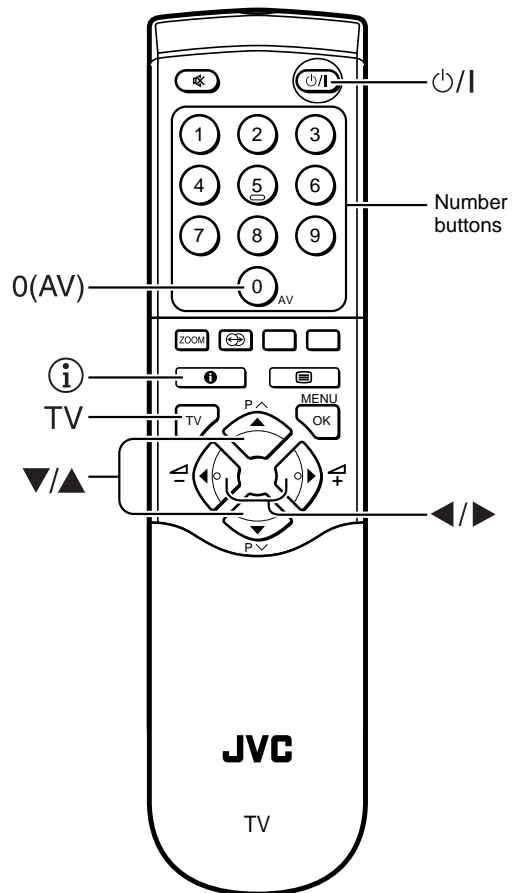
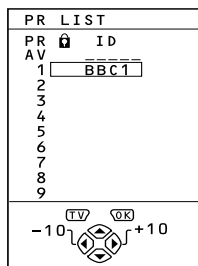

Use the PR LIST:

1 Press the I (Information) button to display the PR LIST.



2 Press the ◀/▶ and ▼/▲ buttons to choose a Programme number (PR). Then press the OK button.

Note:

- For Programme numbers (PR) with the CHILD LOCK function set, the  (CHILD LOCK) mark is displayed next to the Programme number (PR) in the PR LIST.
- You cannot use the ▼/▲ buttons to choose a Programme number (PR) with the CHILD LOCK function set.
- Even if you try to choose a Programme number (PR) with the CHILD LOCK function set, the  (CHILD LOCK) mark will appear, and you cannot watch the TV channel. To watch the TV channel, see "CHILD LOCK" on page 21.
- If you do not have a clear picture or no colour appears, change the colour system manually. See "COLOUR SYSTEM" on page 16.

■ Adjust the volume

Press the ◀/▶ buttons to adjust the volume.

The Volume indicator appears and the volume changes as you press the -/+ buttons.

■ Watch images from external devices

Choose an EXT terminal to which the desired external device has been connected.

Use the 0 (AV) button:

Press the 0 (AV) button to choose an EXT terminal.

Pressing the 0 (AV) button changes the choice as follows:

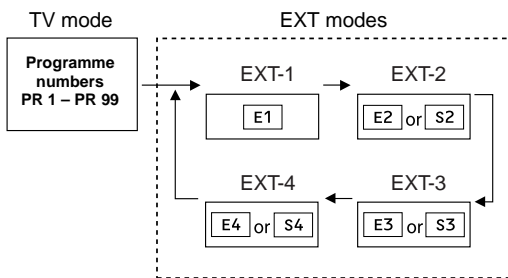

Use the ▼/▲ buttons:

Press the ▼/▲ buttons to choose an EXT terminal.

Use the PR LIST:

1 Press the  (Information) button to display the PR LIST.

2 Press the ◀/▶ and ▼/▲ buttons to choose an EXT terminal. Then press the OK button.

Note:

- The EXT terminals are registered after the Programme number PR 99.
- You can choose a video input signal from the S-VIDEO signal (Y/C signal) and regular video signal (composite signal). For details, see "S-VIDEO input" on page 19.
- If you do not have a clear picture or no colour appears, change the colour system manually. See "COLOUR SYSTEM" on page 16.
- When choosing an EXT terminal with no input signal, the EXT terminal number becomes fixed on the screen.
- This TV set has a function which can automatically change over the input according to a special signal output from an external device. (The EXT-4 terminal does not support it.)

To return to a TV channel:

Press the TV button, the ▼/▲ buttons or the Number buttons.

To use the Programme number PR 0 (AV):

When the TV and VCR are connected only by the Aerial cable, choosing the Programme number PR 0 (AV) allows you to view images from the VCR. Set the VCR RF channel to the Programme number PR 0 (AV) manually. For details, see "EDIT/MANUAL" on page 24.

Pressing the 0 (AV) button changes the choice as follows:

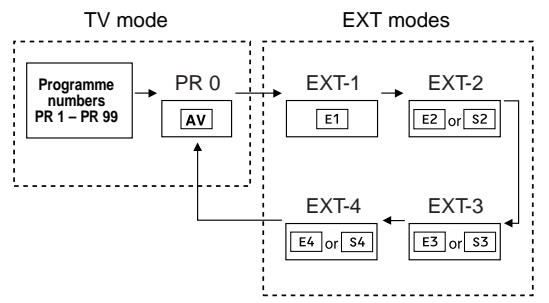

Note:

- The VCR RF channel is sent as the RF signal from the VCR.
- Also refer to your VCR instruction manual.

■ Operating with the buttons on the TV

1 Press the P ∇/\wedge buttons to turn the TV on from standby mode.

2 Press the P ∇/\wedge buttons to choose a Programme number (PR) or an EXT terminal.

3 Press the \triangleleft (Volume) button and the $-/+$ buttons to adjust the volume.

1 Press the \triangleleft (Volume) button.

The volume level indicator appears.

2 Press the $-/+$ buttons while the volume level indicator is displayed.

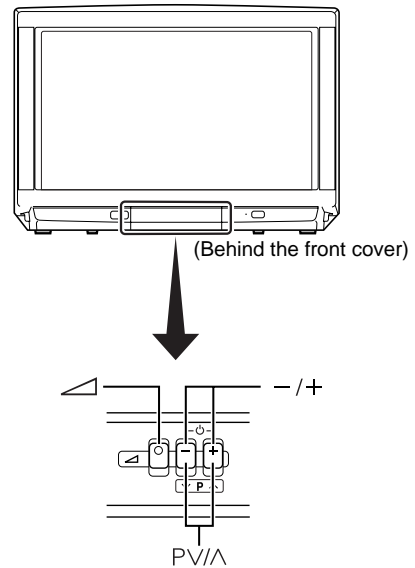

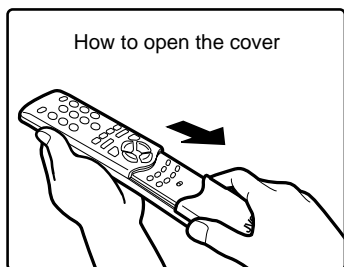
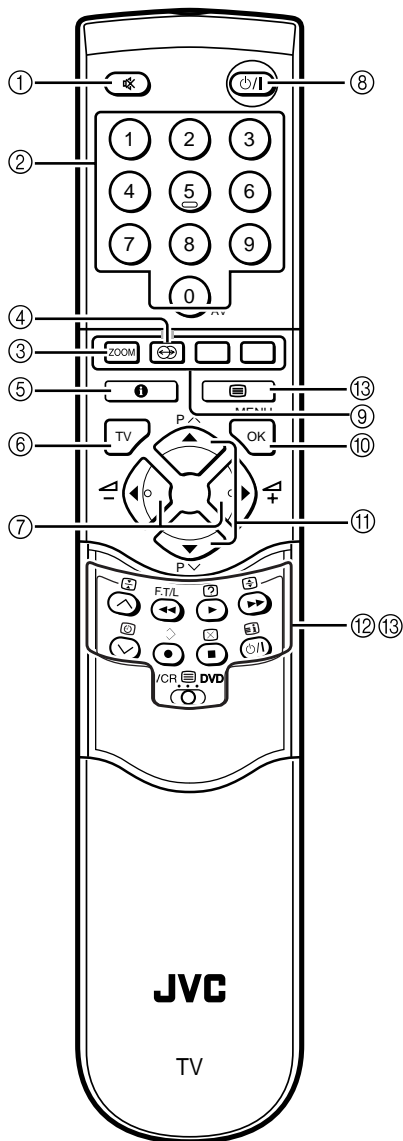

REMOTE CONTROL BUTTONS AND FUNCTIONS



① Muting Button

You can turn the volume off instantly.

Press the  (Muting) button to turn off the Volume. Pressing the  (Muting) button again resumes the previous Volume level.

② Number Buttons

You can choose a Programme number (PR) by entering the Programme number.

Example:

- PR12 → press 1 and 2.
- PR6 → press 6.

You can also press the 0 (AV) button repeatedly to choose an EXT terminal.

③ ZOOM Button

You can change the screen size according to the picture aspect ratio. Choose the optimum one from the following ZOOM modes.

AUTO(WSS):

When a WSS (Wide Screen Signalling) signal, which shows the aspect ratio of the picture, is included in the broadcast signal or the signal from an external device, the TV automatically changes the ZOOM mode to 16:9 ZOOM mode or FULL mode according to the WSS signal.

If a WSS signal is not included, the picture is displayed in accordance with the ZOOM mode set with the 4:3 AUTO ASPECT function.

Note:

- For details of the 4:3 AUTO ASPECT function, see "4:3 AUTO ASPECT" on page 17.
- When the AUTO(WSS) mode does not function correctly due to poor WSS signal quality or when you want to change the ZOOM mode, press the **ZOOM** button and change to another ZOOM mode.

REGULAR:

Use to view a normal picture (4:3 aspect ratio) as its original size is.

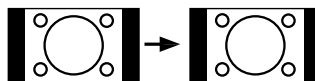

PANORAMIC:

This mode stretches the left and right sides of a normal picture (4:3 Aspect Ratio) to fill the screen, without making the picture appear unnatural.

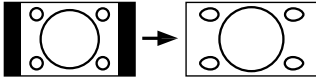

Note:

- The top and bottom of the picture are slightly cut off.

14:9 ZOOM:

This mode zooms up the Wide Picture (14:9 Aspect Ratio) to the upper and lower limits of the screen.

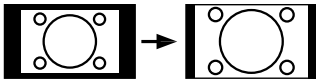

16:9 ZOOM:

This mode zooms up the Wide Picture (16:9 Aspect Ratio) to the full screen.

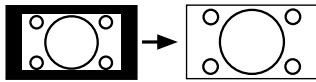

16:9 ZOOM SUBTITLE:

This mode zooms up the Wide Picture (16:9 Aspect Ratio) with subtitles to the full screen.

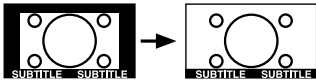

FULL:

This mode uniformly stretches the left and right sides of a normal picture (4:3 aspect ratio) to fill the wide TV screen.

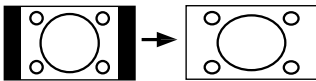

Note:

- Use for pictures with a 16:9 aspect ratio that have been squeezed into a normal picture (4:3 aspect ratio), you can restore their original dimensions.

Choose the ZOOM mode

- 1 Press the **ZOOM** button to display the ZOOM menu.

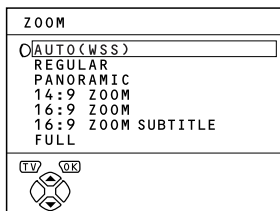

- 2 Press the **▼/▲** buttons to choose a **ZOOM** mode. Then press the **OK** button.

The picture expands and the chosen ZOOM mode is displayed in about 5 seconds.

Note:

- The ZOOM mode may be automatically changed due to the control signal from an external device. When you want to return to the previous ZOOM mode, choose the ZOOM mode again.

Adjusting the visible area of the picture

If subtitles or the top (or bottom) of the picture are cut off, adjust the visible area of the picture manually.

- 1 Press the **ZOOM** button.

The ZOOM menu appears.

- 2 Press the **OK** button to display the ZOOM mode indication.

Indicator is displayed.

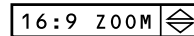

- 3 While it is displayed, press the **▼/▲** buttons to adjust the visible area vertically.

Note:

- You cannot adjust the visible area in REGULAR or FULL mode.

④ HYPER SOUND Button

You can enjoy sounds with a wider ambience.

Press the **Ⓜ** (HYPER SOUND) button to turn the HYPER SOUND function on or off.

Note:

- The HYPER SOUND function does not work properly with mono sound.
- The HYPER SOUND function can be also turned on or off by using the SOUND SETTING menu. For details, see "HYPER SOUND" on page 18.

⑤ Information Button

You can display the PR LIST or the Current Time on the screen.

Press the **ⓘ** (Information) button.

Pressing the **ⓘ** (Information) button changes the display as follows:

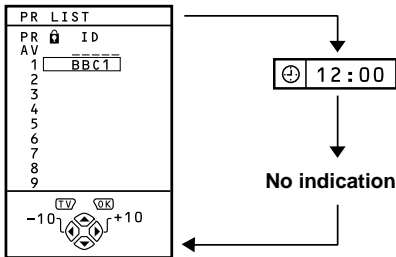

Note:

- You can choose Programme numbers (PR) or EXT terminals with the PR LIST. For details, see "Use the PR LIST:" on page 6.
- This TV uses teletext data to set the current time. If the TV has not received a TV channel that has teletext programmes since it was turned on, the time display is blank. To view the current time, choose a TV channel that has teletext programmes. The time will still be displayed as long as you do not turn off the TV, even if you choose other TV channels.
- When watching videos, an incorrect current time is sometimes displayed.
- The **ⓘ** (Information) button is also used to operate menus. For details, see "MENU OPERATION" on page 14.

⑥ TV Button

You can return to a TV channel instantly.

Press the **TV** button.

The TV returns to the TV mode and a TV channel appears.

Note:

- The **TV** button is also used to operate menus. For details, see "MENU OPERATION" on page 14.

⑦ ◀/▶ Buttons

You can adjust the volume.

Press the **◀/▶** buttons to adjust the sound.

Note:

- The **◀/▶** buttons are also used to operate menus. For details, see "MENU OPERATION" on page 14.

⑧ Standby Button

Press the **⏻/⏻** (Standby) button to turn the TV on or off.

When the TV is turned on, the power lamp changes from red to green.

⑨ Colour Buttons

The colour buttons are used for the teletext operations or the menu operations. For details, see "⑬ Teletext Control Buttons and VCR **⏻** DVD Switch" on page 12 or "MENU OPERATION" on page 14.

⑩ OK Button

The OK button is used to operate menus. For details, see "MENU OPERATION" on page 14.

⑪ ▼/▲ Buttons

You can choose a Programme number (PR) or an EXT terminal.

Press the **▼/▲** buttons to choose an Programme number (PR) or an EXT terminal.

The **▼/▲** buttons are also used to operate menus. For details, see "MENU OPERATION" on page 14.

⑫ VCR/DVD Control Buttons and VCR **⏻** DVD Switch

These buttons can be used to operate a JVC brand VCR or DVD player. Pressing the button having the same appearance as the original remote control button of a device makes the function work in the same way as the original remote control.

1 Set the VCR **⏻** DVD Switch to the VCR or DVD position.

VCR:

When you are operating the VCR, set the switch to the VCR position.

DVD:

When you are operating the DVD player, set the switch to the DVD position.

⏻ (Text):

When you are viewing Teletext programmes, set the switch to the **⏻** (Text) position.

2 Press the VCR/DVD Control Button to control your VCR or DVD player.

Note:

- If your device is not made by JVC, these buttons cannot be used.
- Even if your device is made by JVC, some of these buttons or any one of the buttons may not work, depending on the device.
- You can use the **▼/▲** buttons to choose a TV channel. The VCR will receive or choose the chapter the DVD player plays back.
- Some DVD player models use the **▼/▲** buttons for both operating of Fast forward/backward functions and choosing the chapter. In this case, the **◀/▶** buttons do not work.

■ 13 Teletext Control Buttons and VCR DVD Switch

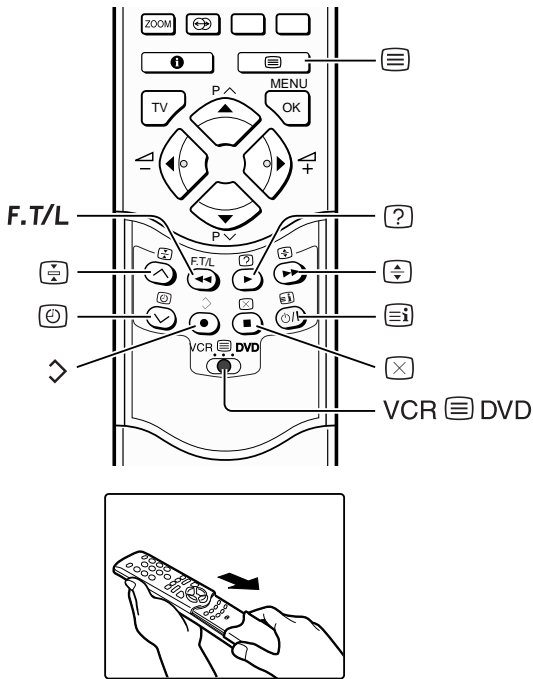

Note:

- If you have trouble receiving teletext broadcasts, consult your local dealer or the teletext station,
- In the Text mode, the ZOOM mode is fixed to the FULL mode.
- No menu operations are possible when viewing a teletext programme.

Using the List Mode

You can store the numbers of your favourite teletext pages in memory and call them up quickly using the colour buttons.

To store the page numbers:

- 1 Press F.T/L button to engage the List mode.**
The stored page numbers are displayed at the bottom of the screen.
- 2 Press a Colour button to choose a position. Then press the Number buttons to enter the page number.**

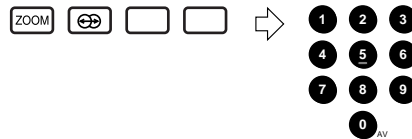

- 3 Press and hold down \diamond (Store) button.**

The four page numbers blink white to indicate that they are stored in memory.

To call up a stored page:

- 1 Press the F.T/L button to engage the List mode.**
- 2 Press a colour button to which a page has been assigned.**



To exit the List mode:

Press the F.T/L button again.

Hold

You can hold a teletext page on the screen for as long as you want, even while several other teletext pages are being received.

Press the \square (Hold) button.

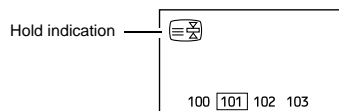

To cancel the Hold function:

Press \square (Hold) button again.

Basic operation

You can view three types of teletext broadcasts on the TV: FLOF (Fastext), TOP and WST.

- 1 Choose a TV channel with a teletext broadcast.**
- 2 Set the VCR DVD switch to the \equiv (Text) position.**



- 3 Press \equiv (Text) button to display the teletext.**

Pressing \equiv (Text) button changes the mode as follows:

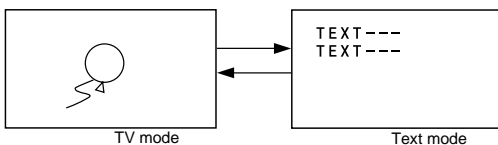

- 4 Choose a teletext page by pressing the \blacktriangledown/\blacktriangle buttons, Number buttons or Colour buttons.**

To return to the TV mode:

Press the TV button or \equiv (Text) button.

Sub-page

Some teletext pages include sub-pages that are automatically displayed.

You can hold any sub-page, or view it at any time.

- 1 Press the **[Sub-page]** button to operate the Sub-page function.
- 2 Press the Number buttons to enter a sub-page number.

Example:

- 3rd sub-page → press 0, 0, 0 and 3.

To cancel the Sub-page function:

Press the **[Sub-page]** button again.

Note:

- You can also choose a sub-page by pressing the red or green button.

Reveal

Some teletext pages include hidden text (such as answers to a quiz).

You can display the hidden text.

Each time you press the **[Reveal] button, text is hidden or revealed.**

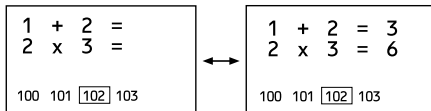

Size

You can double the height of the teletext display.

Press the **[Size] button.**

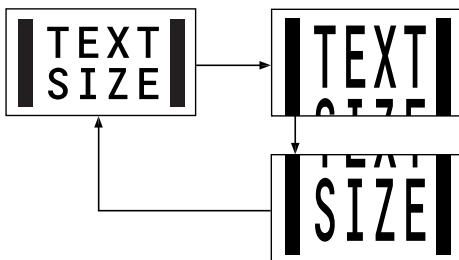

Index

You can return to the index page instantly.

Press **[Index] button.**

FLOF (Fastext)/TOP/WST:

Returns to page 100 or a previously specified page.

List mode:

Returns to the page number displayed in the lower left area of the screen.

Cancel

You can search for a teletext page while watching TV.

- 1 Press the Number button to enter a page number, or press a Colour button.

The TV searches for a teletext page.

- 2 Press **[Cancel]** button.

The TV programme appears. When the TV finds the teletext page, its page number appears in the upper left of the screen.

- 3 Press **[Cancel]** button to return to a teletext page when the page number is on the screen.

Note:

- The TV mode cannot be resumed even by pressing the **[Cancel]** button. A TV programme is temporarily displayed instead of the teletext programme.

MENU OPERATION

This TV has a number of functions you can operate using menus. To fully utilize all your TV's functions, you need to understand the basic menu operating techniques fully.

1 Press the **OK** button to display the **MENU** (main menu).

The **MENU** (main menu) appears. In it, the titles of the menus are displayed.

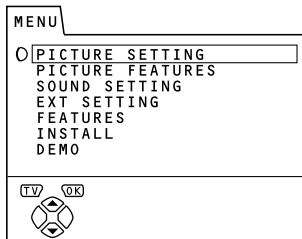

2 Press the **▼/▲** buttons to choose a menu title, and press the **OK** button.

The menu appears.

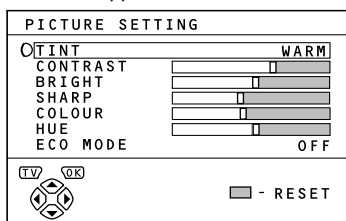

3 Operate the menus according to the operation description of each function.

Note:

- For details, refer to the operation descriptions of each function described for each menu which follows this "MENU OPERATION".
- The display appearing at the bottom of a menu indicates a button on the remote controller you can use when you operate a chosen function.

4 Press **OK** button to complete the setting.

The menu disappears.

To return to the previous menu:

Press **i** (information) button.

To exit a menu instantly:

Press the **TV** button.

PICTURE SETTING

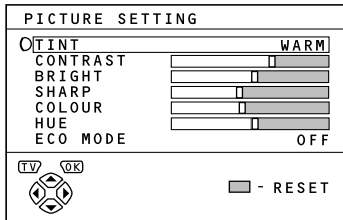

To display the **PICTURE SETTING** menu:

- 1 Press the **OK** button to display **MENU** (main menu).
- 2 Press the **▼/▲** button to choose **PICTURE SETTING**, and press the **OK** button.

■ TINT

You can select one of three TINT modes (three kinds of picture settings) to adjust the picture settings automatically.

- 1 Press the **▼/▲** buttons to choose **TINT**.
- 2 Press **◀/▶** buttons to choose a mode.

COOL:

A cool white colour base with a boost in the colour and contrast levels that creates a more vivid picture.

WARM:

A warm orange/red colour base that creates the appropriate colour and contrast levels for watching films.

NORMAL:

A normal white colour base with normal colour and contrast levels.

- 3 Press the **OK** button to complete the setting.

The menu disappears.

■ Picture Adjustment

You can change the picture settings of each TINT mode as you like. The picture settings changed are stored in the TINT mode.

- 1 Press the **▼/▲** buttons to choose an item.
- 2 Press the **◀/▶** buttons to change the setting.

◀	Item	▶
Lower	CONTRAST (picture contrast)	Higher
Darker	BRIGHT (picture brightness)	Brighter
Softer	SHARP (picture sharpness)	Sharper
Lighter	COLOUR (picture colour)	Deeper
Reddish	HUE (picture hue)	Greenish

Note:

- You can change the **HUE** setting (picture hue) only when the colour system is **NTSC 3.58** or **NTSC 4.43**.

To return to the default settings in each TINT mode:

Press the blue button.

Returns the picture settings in the currently chosen TINT mode to the default settings, and stores them in the TINT mode again.

- 3 Press the **OK** button to complete the settings.

The menu disappears.

■ ECO MODE

When you set the **ECO MODE** function to **ON**, the screen contrast is automatically adjusted to a setting suitable for the brightness of your room. This reduces eye strain for you and the power consumption of the TV.

- 1 Press **▼/▲** buttons to choose **ECO MODE**.
- 2 Press **◀/▶** buttons to choose **ON**.

To cancel the ECO MODE function:

Press **◀/▶** buttons to choose **OFF**.

- 3 Press the **OK** button to complete the setting.

The menu disappears.

PICTURE FEATURES

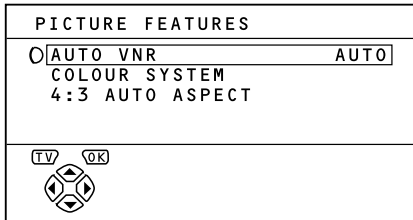

To display the **PICTURE FEATURES** menu:

- 1 Press the **OK** button to display **MENU** (main menu).
- 2 Press the **▼/▲** button to choose **PICTURE FEATURES**, and press the **OK** button.

■ AUTO VNR

The **AUTO VNR** function optimally reduces noise of the TV automatically according to the noise of the current picture. The function also adjusts the optimum Sharpness (**SHARP**).

- 1 Press the **▼/▲** buttons to choose **AUTO VNR**.
- 2 Press the **◀/▶** buttons to choose **AUTO**.

MIN:

The **AUTO VNR** function is cancelled. When you set the mode to **AUTO** but feel that the sharpness of the original picture has not been reproduced fully, change the mode to **MIN**. However, a noise remaining in the original picture may be emphasized.

MAX:

This mode always maximizes the noise reduction effect irrespective of state of the picture. When you set the mode to **AUTO** but feel that the noise is remarkable, change the mode to **MAX**. However, this may reduce the sharpness of the picture.

- 3 Press the **OK** button to complete the setting.

The menu disappears.

■ COLOUR SYSTEM

The colour system is chosen automatically. However, if the picture is not clear or no colour appears, choose the colour system manually.

- 1 Press the **▼/▲** buttons to choose **COLOUR SYSTEM**. Then press the **OK** button.

The Sub-menu of the **COLOUR SYSTEM** function appears.

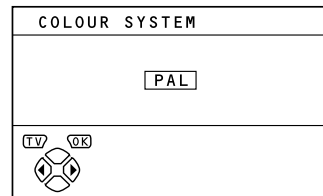

- 2 Press the **◀/▶** buttons to choose the appropriate colour system.

PAL:

PAL system

SECAM:

SECAM system

NTSC 3.58:

NTSC 3.58 MHz system

NTSC 4.43

NTSC 4.43 MHz system

AUTO:

This function detects a colour system from the input signal. Only when you are viewing a picture from Programme number **PR 0 (AV)**, or **EXT** terminal, you can choose using the **AUTO** function.

- 3 Press the **OK** button to complete the setting.

The menu disappears.

Note:

- The **AUTO** function may not function properly if you have poor signal quality. If the picture is abnormal in the **AUTO** function, choose another colour system manually.
- When in the Programme numbers **PR 0 (AV)** to **PR 99**, you cannot choose **NTSC 3.58** or **NTSC 4.43**.

■ 4:3 AUTO ASPECT

This function only works when the ZOOM mode is set to AUTO (WSS) mode. It sets the ZOOM mode you want to use for when a WSS signal is not included in the broadcast signal or the signal from an external device. You can choose one of three ZOOM modes.

Note:

- For details of the AUTO(WSS) mode, see the "AUTO(WSS)" section within "③ ZOOM Button" on page 9.

1 Press the ▼/▲ buttons to choose 4:3 AUTO ASPECT. Then press the OK button.

The Sub-menu of the 4:3 AUTO ASPECT function appears.

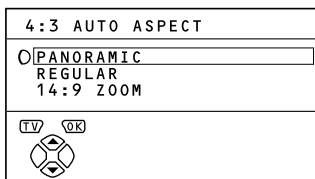

2 Press the ▼/▲ buttons to choose a ZOOM mode.

3 Press the OK button to complete the settings.

The menu disappears.

SOUND SETTING

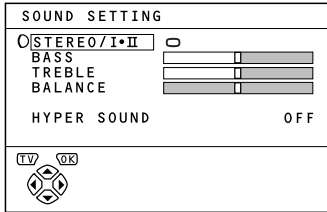

To display the **SOUND SETTING** menu:

- 1 Press the **OK** button to display **MENU** (main menu).
- 2 Press the **▼/▲** button to choose **SOUND SETTING**. Then press the **OK** button.

■ STEREO / I • II

When you are viewing a bilingual broadcast programme, you can choose the sound from Bilingual I (Sub I) or Bilingual II (Sub II). When the stereo broadcasting is received poorly, you can change from stereo to mono sound so that you can hear the broadcast more clearly and easily.

- 1 Press **▼/▲** buttons to choose **STEREO / I • II**.
- 2 Press **◀/▶** buttons to choose a sound mode.

- ◐ :Stereo sound
- :mono sound
- I :Bilingual I (sub I)
- II :Bilingual II (sub II)

- 3 Press the **OK** button to complete the setting.

The menu disappears.

Note:

- The sound mode you can choose differs depending on the TV programme.
- This function does not work in the **EXT** modes. And this function does not appear in the **SOUND SETTING** menu.

■ Sound Adjustment

You can adjust the sound to your liking.

- 1 Press the **▼/▲** buttons to choose an item.
- 2 Press the **◀/▶** buttons to adjust it.

◀	Item	▶
Weaker	BASS	Stronger
Weaker	TREBLE	Stronger
Left	BALANCE	Right

- 3 Press the **OK** button to complete the setting.

The menu disappears.

■ HYPER SOUND

You can enjoy sounds with a wider ambience.

- 1 Press **▼/▲** buttons to choose **HYPER SOUND**.
- 2 Press **◀/▶** buttons to choose **ON**.
To cancel the **HYPER SOUND** function:
Press the **◀/▶** buttons to choose **OFF**.
- 3 Press the **OK** button to complete the setting.

The menu disappears.

Note:

- The **HYPER SOUND** function does not work properly with mono sound.
- You can turn on or off the **HYPER SOUND** function with a single press. For details, see "④ **HYPER SOUND** Button" on page 10.

EXT SETTING

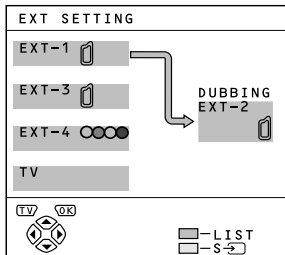

To display EXT SETTING menu:

- 1 Press the **OK** button to display MENU (main menu).
- 2 Press the **▼/▲** button to choose EXT SETTING. Then press the **OK** button.

■ S-V(S-VIDEO input)

When connecting a device (such as S-VHS VCR) which enables an S-VIDEO signal (Y/C signal) to be output, you can enjoy high-quality picture of the S-VIDEO signal (Y/C signal).

Preparation:

- At first, read the Device Instruction Manual and "ADDITIONAL PREPARATION" on page 30 to connect the device to the TV properly. Second, follow the Device Instruction Manual to set the device so that a S-VIDEO signal (Y/C signal) can be output to the TV.
- Do not set **S-V** (S-VIDEO input) to the EXT terminal connected to a device which cannot output a S-VIDEO (Y/C signal). If it is set wrongly, a picture cannot appear.

- 1 Press the **▼/▲** buttons or **◀/▶** buttons to choose an EXT terminal.

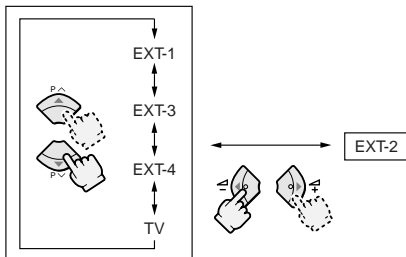

- 2 Press the yellow button and set the **S-V** (S-VIDEO input).

A **S-V** (S-VIDEO input) mark is displayed. You can view an S-VIDEO signal (Y/C signal) instead of the regular video signal (composite signal).

To cancel the **S-V** (S-VIDEO input) setting:

Press the yellow button and turn off **S-V** (S-VIDEO input) mark.

The regular video signal (composite signal) pictures are resumed.

- 3 Press the **OK** button to complete the setting.

The menu disappears.

Note:

- The EXT-1 terminal does not support S-VIDEO signal (Y/C signal) and you cannot set **S-V** (S-VIDEO input) in the EXT-1 terminal.
- Setting **S-V** (S-VIDEO input) changes the head character from "E" to "S". For example, "E2" is changed to "S2".
- Even an device which enables the S-VIDEO signal (Y/C signal) to be output may output a regular video signal (composite signal) depending on the device setting. If a picture cannot appear because **S-V** (S-VIDEO input) setting has been made, read the device Instruction Manual carefully again to check for the device settings.

■ LIST

You can have a name corresponding to the devices connected for each EXT terminal. Giving a name to an EXT terminal makes the EXT terminal number appear on the screen, together with the name.

- 1 Press the **▼/▲** buttons or **◀/▶** buttons to choose an EXT terminal.

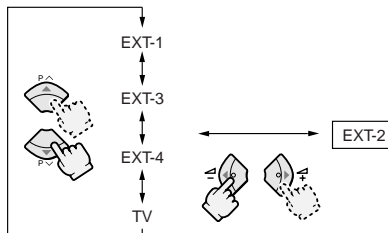

- 2 Press the blue button to display the name list (LIST).

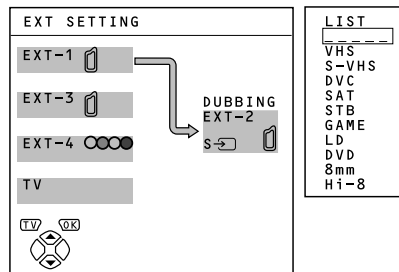

3 Press the ▼/▲ buttons to choose a name. Then press the OK button.

The LIST disappears and the name is assigned to the EXT terminal.

To erase a name assigned to the EXT terminal:

Choose a blank space.

4 Press the OK button to complete the setting.

The menu disappears.

Note:

- You cannot assign an EXT terminal name not found in the name list (LIST).
-

■ DUBBING

You can choose a signal source to be output from an EXT-2 terminal.

You can choose any one of the output signals of the device connected to the EXT terminal and the picture and sound from a TV channel you are currently viewing to output it to the EXT-2 terminal.

1 Press the ◀/▶ buttons to choose the EXT-2 terminal.

2 Press the ▼/▲ buttons to choose an EXT terminal or TV.

The arrow in the menu represents a signal flow. The left side of the arrow denotes a signal source output from the EXT-2 terminal.

EXT-1/EXT-3/EXT-4:

The output signal of the device connected to an EXT terminal passes through the TV and is output from the EXT-2 terminal.

TV:

The picture and sound of the TV channel you are currently viewing are output from the EXT-2 terminal.

3 Press the OK button to complete the setting.

The menu disappears.

Note:

- During dubbing, you cannot turn off the TV. Turning off the TV also turns off the output from the EXT-2 terminal.
 - When you choose an EXT terminal as an output, you can view a TV programme or a picture from the other EXT terminal while dubbing the picture from a device connected to the EXT terminal onto a VCR connected to the EXT-2 terminal.
 - The RGB signals from TV games cannot be output. Teletext programmes cannot be output.
-

FEATURES

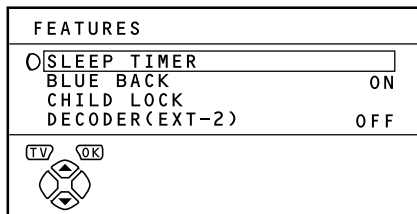

To display the **FEATURES** menu:

- 1 Press the **OK** button to display **MENU** (main menu).
- 2 Press the **▼/▲** button to choose **FEATURES**. Then press the **OK** button.

■ SLEEP TIMER

You can set the TV to automatically turn off after a specified period of time.

- 1 Press the **▼/▲** buttons to choose **SLEEP TIMER**. Then press the **OK** button.

A Sub-menu of the **SLEEP TIMER** function appears.

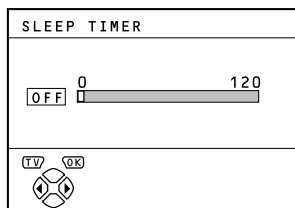

- 2 Press the **◀/▶** buttons to set the period of time.

You can set the period of time a maximum of 120 minutes (2 hours) in 10 minute increments.

To cancel the SLEEP TIMER function:

Press the **◀** button to set a period of time to "OFF."

- 3 Press the **OK** button to complete the settings.

The menu disappears.

Note:

- One minute before the **SLEEP TIMER** function turns off the TV, "GOOD NIGHT!" appears.
- The **SLEEP TIMER** function cannot be used to turn off the TV's main power.
- When the **SLEEP TIMER** function is on, you can display the Sub-menu of the **SLEEP TIMER** function again to confirm and/or change the remaining period of time of the **SLEEP TIMER** function. Press the **OK** button to exit the menu after confirming and / or changing the remaining time.

■ BLUE BACK

You can set the TV to automatically change to a blue screen and mute the sound if the signal is weak or absent, or when there is no input from an external device.

- 1 Press the **▼/▲** buttons to choose **BLUE BACK**.
- 2 Press the **◀/▶** buttons to choose **ON**.

To cancel the BLUE BACK function:

Press the **◀/▶** buttons to choose **OFF**.

- 3 Press the **OK** button to complete the setting.

The menu disappears.

■ CHILD LOCK

When there is a TV channel you wish your children not to watch, you can use the **CHILD LOCK** function to lock out the TV channel. Even when a child chooses a Programme number (PR) in which a locked TV channel has been registered, the screen will change to blue and displays **⏏** (**CHILD LOCK**) so the TV channel cannot be viewed. Unless you enter a pre-set ID number by a special operation, the lock cannot be released and the child cannot view the TV channel programs.

To set the CHILD LOCK function

- 1 Press the **▼/▲** buttons to choose **CHILD LOCK**. Then press the **0 (AV)** button.

"SET ID NO." (ID number setting screen) appears.

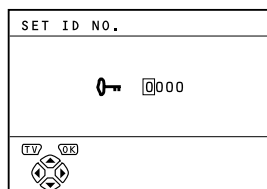

- 2 Set the ID number to your liking.

- 1 Press the **▼/▲** buttons to choose a number.
- 2 Press the **◀/▶** buttons to move the cursor.

- 3 Press the **OK** button.

The Sub-menu of **CHILD LOCK** appears.

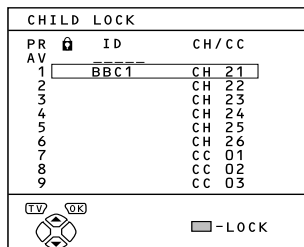

- 4 Press the **▼/▲** buttons to choose a TV channel.

Every time you press the **▼/▲** buttons, the Programme number (PR) changes, and the picture of the TV channel registered in the Programme number (PR) is displayed on the screen.

5 Press the blue button and set the CHILD LOCK function.

 (CHILD LOCK) appears and the TV channel is locked.

To reset the CHILD LOCK function:

Press the blue button again.

 (CHILD LOCK) disappears.

6 Press the OK button to complete the setting.

The menu disappears.

Note:

- To disable easy resetting of the CHILD LOCK function, the menu disappears by choosing the CHILD LOCK function and pressing the OK button as in the ordinary menu operation.

■ DECODER (EXT-2)

Only when connecting a Decoder with a T-V LINK compatible VCR connected to the EXT-2 terminal, you can use this function. To operate this function, see "Using the DECODER (EXT-2) function" on page 28.

Caution:

- If you have not connected a Decoder with a T-V LINK compatible VCR connected to the EXT-2 terminal, setting this function to "ON" by mistake causes the picture/sound of a TV channel you are currently viewing not to be issued.

To view a locked TV channel

1 Choose a Programme number (PR) in which a TV channel locked with the Number buttons or PR LIST.

The screen changes to blue and the  (CHILD LOCK) appears. You cannot view the TV channel.

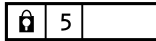

2 Press the  (Information) button to display "ID NO." (ID No. input screen).

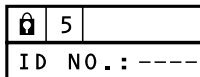



3 Press the Number buttons to enter the ID number.

The lock is temporarily released so you can view the TV channel.

If you have forgotten the ID number:

Perform step 1 of "To set the CHILD LOCK function". After confirming the ID number, press the TV button to exit the menu.

Note:

- Even if you reset the lock temporarily, it does not mean that the CHILD LOCK function set for the TV channel is cancelled. The next time anyone attempts to view the TV channel, it will be locked again.
- When you would like to cancel the CHILD LOCK function, you must perform the operation "To set the CHILD LOCK function" again.
- To disable easy choosing of a Programme number (PR) in which a locked TV channel has been registered, the Programme number (PR) has been set that it cannot be chosen by the  buttons or the operation buttons at the TV.
- To disable easy resetting of the lock, "ID NO." (ID No. input screen) is set so that it cannot appear unless you press the  (Information) button.

INSTALL

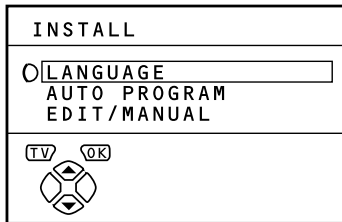

To display the **INSTALL** menu:

- 1 Press the **OK** button to display **MENU** (main menu).
- 2 Press the **▼/▲** button to choose the **INSTALL** menu. Then press the **OK** button.

LANGUAGE

You can choose the language you want to use for the on-screen display from the language list in a menu.

- 1 Press the **▼/▲** buttons to choose **LANGUAGE**. Then press the **OK** button.

A sub-menu of the **LANGUAGE** function appears.



- 2 Press the **▼/▲** buttons to choose a language.
- 3 Press the **OK** button to complete the setting.

The menu disappears.

AUTO PROGRAM

You can automatically register the TV channels which can be received well at your residence in the TV's Programme numbers (PR) by performing the following.

- 1 Press the **▼/▲** buttons to choose **AUTO PROGRAM**. Then press the **OK** button.

The **COUNTRY** menu appears as a sub-menu of the **AUTO PROGRAM** function.

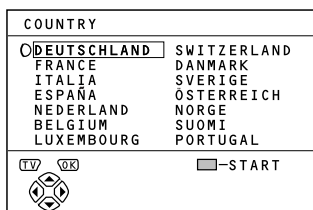

- 2 Press the **◀/▶** and **▼/▲** buttons to choose the country where you are now located.

- 3 Press the **blue** button to start the **AUTO PROGRAM** function.

The **AUTO PROGRAM** menu appears and received TV channels are automatically registered in the Programme numbers (PR).

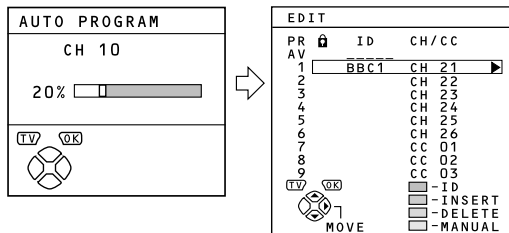

To cancel the **AUTO PROGRAM** function:

Press the **TV** button.

- 4 After the **TV** channels have been registered in the Programme numbers (PR), the **EDIT** menu appears.

You can proceed to edit the Programme numbers (PR) using the **EDIT/MANUAL** function. For details, see "EDIT/MANUAL" on page 24.

When not using the EDIT/MANUAL function:

If you do not need to use the **EDIT/MANUAL** function, go to the next step.

- 5 Press the **OK** button to display the **T-V LINK** menu.

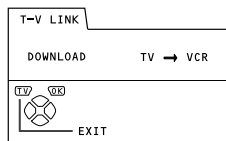

- 6 Operate the **T-V LINK** menu according to the type of **VCR** connected to the **EXT-2** terminal.

When a T-V LINK compatible VCR is not connected:

Press the **TV** button to exit the **T-V LINK** menu.

The **T-V LINK** menu disappears, and all the settings are completed.

When a T-V LINK compatible VCR is connected:

Follow the operating procedure "Downloading the data to VCR" on page 28 to transmit the Programme number (PR) data to the VCR.

Note:

- When your TV can detect the TV channel name from the TV channel broadcast signal, it automatically registers the TV channel name (ID) to the Programme number (PR) in which the TV channel has been registered.
- If a TV channel you want to view is not set to a Programme number (PR), manually set it using the **MANUAL** function. For details, see "EDIT/MANUAL" on page 24.
- The TV channel is not registered in Programme number PR 0 (AV). When you want to register a TV channel to PR 0 (AV) manually set it using the **MANUAL** function. For details, see "EDIT/MANUAL" on page 24.

■ EDIT/MANUAL

The EDIT/MANUAL functions are divided into two types: editing of the current Programme numbers (PR) (EDIT functions) and manual registration of a TV channel you want to view to the Programme number (PR) (MANUAL function). The details about these functions are as follows:

MOVE:

This function changes a Programme number (PR) of a TV channel.

ID:

This function registers a Channel name (ID) to a TV channel.

INSERT:

This function adds a new TV channel in the current Programme numbers (PR) list by using the CH/CC number.

DELETE:

This function deletes an unnecessary TV channel.

MANUAL:

This function manually registers a new TV channel in a Programme number (PR).

Caution:

- Using the MOVE, DELETE or INSERT function rewrites the current Programme numbers (PR) list. Resultingly, the Programme number (PR) of some of the TV channels will change.
- Using the MANUAL function for a TV channel for which the CHILD LOCK function has been set cancels the CHILD LOCK function for the TV channel.
- Using the MANUAL function for a TV channel for which the DECODER (EXT-2) function has been set to ON returns the setting of the DECODER (EXT-2) function for the TV channel to OFF.
- When a TV channel has already been registered in PR 99, using the INSERT function deletes the TV channel.

Note:

- For Programme number PR 0, "AV" appears in the Programme numbers (PR) list.
- An EXT terminal number does not appear in the Programme numbers (PR) list.
- The CH/CC number is a number unique to the TV and corresponding to the Channel number of a TV channel. For the relationship of a Channel number and a CH/CC number, see "CH/CC NUMBER" on page 32.
- You cannot use the INSERT function if you do not know a Channel number of a TV channel. Use the MANUAL function to register a TV channel in the Programme number (PR).

- 1 Press the ▼/▲ buttons to choose EDIT/MANUAL. Then press the OK button.

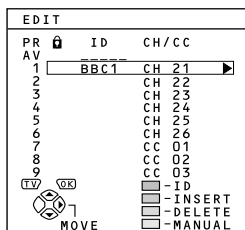

- 2 Follow the operation description of a function you want to use and operate the function.

- 3 Press the OK button to complete the settings.

The T-V LINK menu appears.

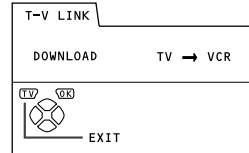

- 4 Operate the T-V LINK menu according to the type of VCR connected to the EXT-2 terminal.

When a T-V LINK compatible VCR is not connected:

Press the TV button to exit the T-V LINK menu.

The T-V LINK menu disappears and all the settings are completed.

When a T-V LINK compatible VCR is connected:

Follow the operating procedure "Downloading the data to VCR" on page 28 to transmit the Programme number (PR) data to the VCR.

MOVE

- 1 Press the ▼/▲ buttons to choose a TV channel.

Every time you press the ▼/▲ buttons, the Programme number (PR) is changed over, and the picture of the TV channel registered in the Programme number (PR) appears on the screen.

- 2 Press the ► button to start the MOVE function.

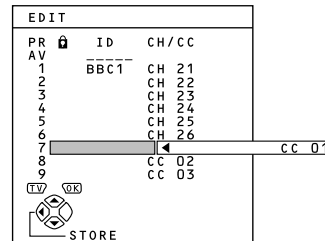

- 3 Press the ▼/▲ buttons to choose a new Programme number (PR).

To cancel the MOVE function:

Press the ⓘ (Information) button.

- 4 Press the ◀ button to change the Programme number (PR) of a TV channel to a new Programme number (PR).

ID

1 Press the ▼/▲ buttons to choose a TV channel.

Every time you press the ▼/▲ buttons, the Programme number (PR) is changed over, and the picture of the TV channel registered in the Programme number (PR) appears on the screen.

2 Press the red button to start the ID function.

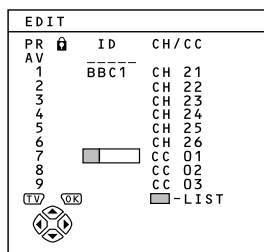

3 Press the ▼/▲ buttons to choose the first character of a Channel name (ID) you want to attach to the TV channel.

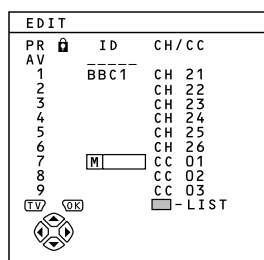

4 Press the blue button to display the ID LIST (channel name list).

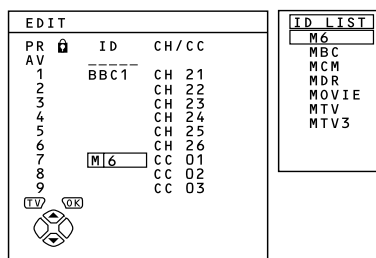

5 Press the ▼/▲ buttons to choose the Channel name (ID).

To cancel the ID function:

Press the ⓘ (Information) button.

6 Press the OK button to register a Channel name (ID) to a TV channel.

Note:

- You can register your unique Channel name (ID) to the TV channel. When step 3 is completed, do not go to step 4, but press the ◀/▶ buttons to move the cursor and the ▼/▲ buttons to choose a character for completing the Channel name (ID). Then press the OK button to register the Channel name (ID) to the TV channel.

INSERT

Preparation:

- A CH/CC number unique to this TV and corresponding to the Channel number of a TV channel is required. Find the corresponding CH/CC number from a table "CH/CC NUMBER" on page 32, based on the Channel number of the TV channel.
- When the COUNTRY setting is not FRANCE, use a two-digit CH/CC number. When the COUNTRY setting is FRANCE, use a three-digit CH/CC number.
- Only when you add a TV channel (SECAM-L system) from a French station, be sure to set COUNTRY to FRANCE. If the COUNTRY setting is not FRANCE, follow the description "Changing the COUNTRY setting" on page 28 to change the COUNTRY setting to FRANCE, then start the INSERT function.

1 Press the ▼/▲ buttons to choose a Programme number (PR) for which you will register a new TV channel.

2 Press the green button and start the INSERT function.

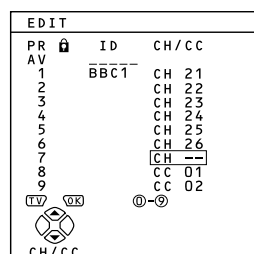

3 Press the ▼/▲ buttons to choose "CC" or "CH" according to the CH/CC number of the TV channel.

When the COUNTRY setting is FRANCE:

Choose "CH1", "CH2", "CC1" or "CC2".

To cancel the INSERT function:

Press the ⓘ (Information) button.

4 Press the Number buttons to enter the remaining CH/CC number.

The TV shifts to registration mode.

When the registration is completed, the picture of the TV channel appears on the screen.

Note:

- The CH/CC number is a number indicating the broadcast frequency to the TV. If the TV cannot detect the TV channel corresponding to the broadcast frequency indicated by the CH/CC number, a picture in the no-signal state appears.

DELETE

1 Press the ▼/▲ buttons to choose a TV channel.

Every time you press the ▼/▲ buttons, the Programme number (PR) is changed over, and the picture of the TV channel registered in the Programme number (PR) appears on the screen.

2 Press the yellow button to delete the TV channel.

The TV channel is deleted from the Programme numbers (PR) list.

MANUAL



Preparation:

• As long as you register the TV channel (SECAM-L system) from a French station, be sure to set the COUNTRY setting to FRANCE. If the COUNTRY setting is not FRANCE, follow the description "Changing the COUNTRY setting" on page 28 to change the COUNTRY setting to FRANCE, then start the MANUAL function.

1 Press the ▼/▲ buttons to choose a Programme number (PR) to which you want to register a new TV channel.

2 Press the blue button to activate the MANUAL function.

At the right side following the CH/CC number, the SYSTEM (broadcasting system) of the TV channel appears.

EDIT		
PR	ID	CH/CC
AV		
1	BBC1	CH 21
2		CH 22
3		CH 23
4		CH 24
5		CH 25
6		CH 26
7		CC 01 (B/G)
8		CC 02
9		CC 03
 		
SYSTEM		

To cancel the MANUAL function:

Press the ⓘ (Information) button.

3 Press the ► button to choose the SYSTEM (broadcasting system) for a TV channel you want to register.

TV channel (SECAM-L system) from a French station:

Set the SYSTEM to "L". If it is set to one other than "L", you cannot receive the TV channel of the SECAM-L system.

Other TV channels:

If you do not know the correct broadcasting system, set the SYSTEM to "B/G". If "B/G" is not correct, it results in the fact that you will not hear the sound normally when the TV detects a TV channel. In this case, retry to set the SYSTEM again correctly so that no problem arises.

4 Press the green or red button to search for a TV channel.

Scanning stops when the TV finds a TV channel. Then the TV channel is displayed.

5 Press the green or red button repeatedly until the TV channel you want appears.

If the TV channel reception is poor:

Press the blue or yellow button to fine-tune the TV channel.

If you cannot hear the normal sound even when the picture of the TV channel appears normally:

The SYSTEM setting is wrong. Press the ► button and choose a SYSTEM that has normal sound.

6 Press the OK button and register the TV channel to a Programme number (PR).

The normal EDIT menu is resumed.

DEMO

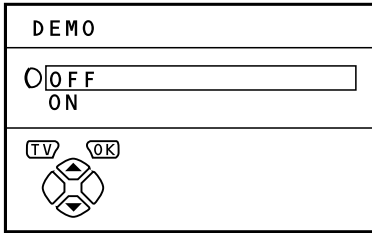

To display the DEMO menu:

- 1 Press the **OK** button to display MENU (main menu).**
- 2 Press the **▼/▲** button to choose DEMO. Then press the **OK** button.**

The DEMO function automatically demonstrates some of the TV functions.

- 1 Press the **▼/▲** buttons to choose ON.**
- 2 Press the **OK** button to complete the settings.**

The DEMO function is set to ON, and the demonstration will start.

To stop the demonstration:

Press one of the buttons on the remote control.

When the DEMO function is set to ON:

Each time the TV is turned on, the demonstration starts automatically. If you do not want that to happen, perform the following operations to cancel the DEMO function:

- 1 Display the DEMO menu again.**
- 2 Press the **▼/▲** buttons to choose OFF.**
- 3 Press the **OK** button to cancel the DEMO function.**

ADDITIONAL MENU OPERATIONS

■ Downloading the data to VCR

You can transmit to the latest Programme numbers (PR) data to the VCR with the T-V LINK function.

Caution:

- Only when the T-V LINK compatible VCR is connected to the EXT-2 terminal, this operation is enabled.
- Only when the T-V LINK menu is being displayed, this operation is enabled.

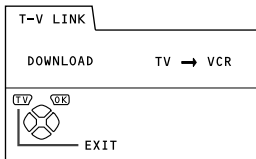

- 1 Turn on the VCR.
- 2 Press the **OK** button.

The data transmission begins.

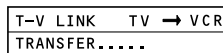

The T-V LINK menu disappears once the data transmission ends.

When the T-V LINK menu is changed over to another menu:

The menu operation at the TV side is completed and it is shifted to the menu operation at the VCR side. Refer to the VCR Instruction Manual and operate the VCR.

Note:

- If "FEATURE NOT AVAILABLE" appears at the T-V LINK menu, ensure the following three items are correct; then press the **OK** button to retry data transmission.
 - Has the T-V LINK compatible VCR been connected to the EXT-2 terminal?
 - Has the VCR power been turned on?
 - Does the SCART cable that is connected to the EXT-2 terminal to T-V LINK compatible VCR have all proper connections?

■ Changing the COUNTRY setting

After the AUTO PROGRAM function is completed, you can change the country you have already set by using the AUTO PROGRAM function.

When registering the TV channels for French broadcast stations (SECAM-L system), perform this operation to change the country.

- 1 Display the **INSTALL** menu.

When the EDIT menu is currently being displayed:

Press the **i** (Information) to return to the **INSTALL** menu.

- 2 Press the **▼/▲** buttons to choose **AUTO PROGRAM**. Then press the **OK** button.

A **COUNTRY** menu appears as a sub-menu of the **AUTO PROGRAM** function.

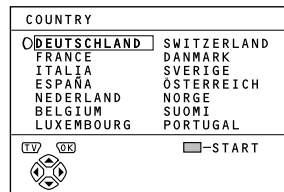

- 3 Press the **◀/▶** and the **▼/▲** buttons to choose a country.
- 4 Press the **OK** button to complete the setting.

The menu disappears.

To return to the INSTALL menu from the COUNTRY menu:

Press the **i** (Information) button instead of the **OK** button.

■ Using the DECODER (EXT-2) function

When connecting a Decoder with a T-V LINK compatible VCR connected to the EXT-2 terminal, use the DECODER (EXT-2) function to unscramble the scrambled TV channels.

- 1 Turn on the Decoder power.
- 2 Display the TV channel capable of being unscrambled with the Decoder on the TV.
- 3 Press the **OK** button to display the **MENU**.
The **MENU** (main menu) appears.
- 4 Press the **▼/▲** buttons to choose **FEATURES**. Then press the **OK** button.

The **FEATURES** menu appears.

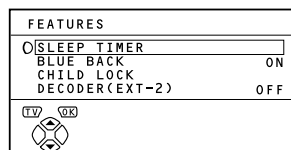

- 5 Press the **▼/▲** buttons to choose **DECODER (EXT-2)**. Then press the **◀/▶** buttons to choose **ON**.

An unscrambled picture appears.

To cancel the DECODER (EXT-2) function:

Press the **◀/▶** buttons to choose **OFF**.

6 Press the **OK** button to complete the setting.

The T-V LINK menu appears.

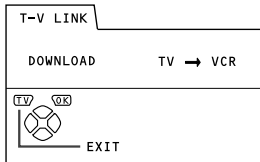

7 Follow the operating procedure “Downloading the data to VCR” on page 28 to transmit the Programme number (PR) data to the VCR.

8 If you have another TV channel capable of being unscrambled with a Decoder, repeat steps 2 through 7.

Note:

- If for some reason the DECODER (EXT-2) function has been set to “ON” but the TV channel cannot be unscrambled, check the following:
 - Has the Decoder been connected to the VCR properly according to the VCR and Decoder Instruction Manuals?
 - Has the Decoder power been turned on?
 - Can the TV channel be unscrambled with a Decoder?
 - Is it necessary to change the VCR settings in order to connect the Decoder? Confirm that the VCR is set properly by rechecking the VCR Instruction Manual.

ADDITIONAL PREPARATION

■ Connecting the external devices

Connect the devices to the TV, paying attention to the Rear panel connections and the Front panel connections.

Before connecting anything:

- Read the manuals provided with the devices. Depending on the devices, the connection method may differ from the figure. In addition, the device settings may be changed depending on the connection method to secure proper operation.
- Turn off all the devices including the TV.
- The "SPECIFICATIONS" on page 36 contains the details of the EXT terminals. If you are connecting a device not listed in the following connection diagram, see the table to choose the best EXT terminal.
- Note that connecting cables are not supplied.

- ① VCR (composite signal)
- ② VCR (composite signal/S-VIDEO signal)
- ③ T-V LINK compatible VCR (composite signal/S-VIDEO signal)
- ④ Decoder
- ⑤ DVD player (composite signal/S-VIDEO signal)
- ⑥ DVD player (composite signal/RGB signal)
- ⑦ TV game (composite signal/RGB signal)
- ⑧ TV game (composite signal/S-VIDEO signal)
- ⑨ Headphones
- ⑩ Camcorder (composite signal/S-VIDEO signal)
- ⑪ SCART cable
- ⑫ Audio cable
- ⑬ Video cable
- ⑭ S-VIDEO cable

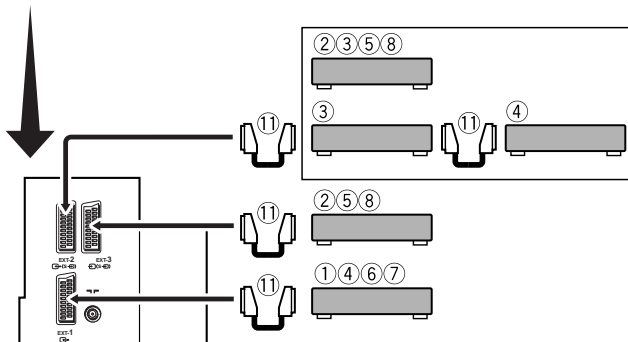
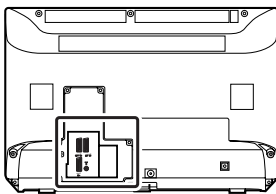
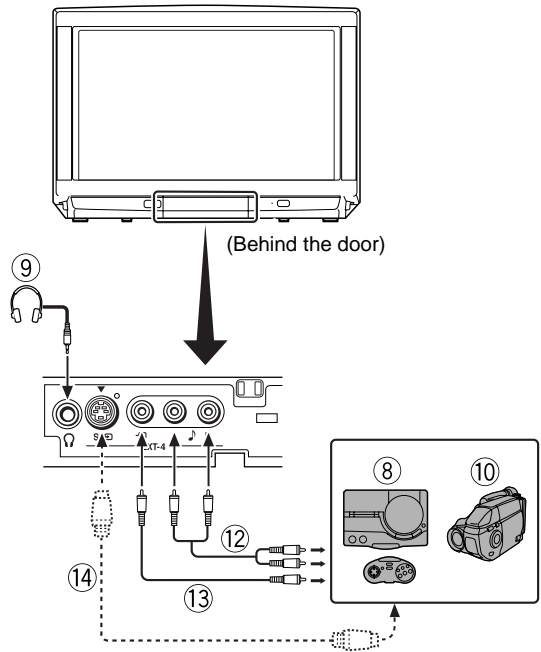

Devices which can output the S-VIDEO signal (Y/C signal) such as a S-VHS VCR

Connect the device to an EXT terminal other than the EXT-1 terminal.

You can choose a video input signal from the S-VIDEO signal (Y/C signal) and regular video signal (composite signal). For details of how to operate the device, see "S-VIDEO input" on page 19.

T-V LINK compatible VCR

Be sure to connect the T-V LINK compatible VCR to the EXT-2 terminal. If not, the T-V LINK function will not work properly.

Note:

- When connecting a T-V LINK compatible VCR to the EXT-2 terminal, be sure to connect the Decoder to the VCR. If not, the T-V LINK function may not work properly. After you have registered TV channels to the Programme numbers (PR), set the DECODER (EXT-2) function for the Programme number (PR) to ON in order to unscramble a scrambled TV channel. For details of operation, see "Using the DECODER (EXT-2) function" on page 28.

Connecting headphones

Connect the headphones with a stereo mini-jack (of 3.5mm in diameter) to the headphone jack at the TV front panel.

Note:

- When you connect the headphones, the TV speakers issue no sound.

Video/sound signal output from the EXT-2 terminal

You can arbitrarily change over the output of the video/sound signal from the EXT-2 terminal. It is useful when you want to dub the video/sound from another device on the VCR connected to the EXT-2 terminal. For details on how to do this operation, see "DUBBING" on page 20.

TV output from the EXT-1 terminal

The output of video/sound signal of a TV channel you are currently viewing is always output from the EXT-1 terminal.

Note:

- Changing over a Programme number (PR) also changes over the TV output from the EXT-1 terminal.
- The video/sound signal from an EXT terminal cannot be output.
- Teletext programmes cannot be output.

CH/CC NUMBER

When you want to use the INSERT function on page 25, find the CH/CC number corresponding to the Channel number of the TV channel from this table.

CH	Channel
CH 02 / CH 202	E2
CH 03 / CH 203	E3, ITALY A
CH 04 / CH 204	E4, ITALY B
CH 05 / CH 205	E5, ITALY D
CH 06 / CH 206	E6, ITALY E
CH 07 / CH 207	E7, ITALY F
CH 08 / CH 208	E8
CH 09 / CH 209	E9, ITALY G
CH 10 / CH 210	E10, ITALY H
CH 11 / CH 211	E11, ITALY H+1
CH 12 / CH 212	E12, ITALY H+2
CH 21 / CH 221	E21
CH 22 / CH 222	E22
CH 23 / CH 223	E23
CH 24 / CH 224	E24
CH 25 / CH 225	E25
CH 26 / CH 226	E26
CH 27 / CH 227	E27
CH 28 / CH 228	E28
CH 29 / CH 229	E29
CH 30 / CH 230	E30
CH 31 / CH 231	E31
CH 32 / CH 232	E32
CH 33 / CH 233	E33
CH 34 / CH 234	E34
CH 35 / CH 235	E35
CH 36 / CH 236	E36
CH 37 / CH 237	E37
CH 38 / CH 238	E38
CH 39 / CH 239	E39

CH	Channel
CH 40 / CH 240	E40
CH 41 / CH 241	E41
CH 42 / CH 242	E42
CH 43 / CH 243	E43
CH 44 / CH 244	E44
CH 45 / CH 245	E45
CH 46 / CH 246	E46
CH 47 / CH 247	E47
CH 48 / CH 248	E48
CH 49 / CH 249	E49
CH 50 / CH 250	E50
CH 51 / CH 251	E51
CH 52 / CH 252	E52
CH 53 / CH 253	E53
CH 54 / CH 254	E54
CH 55 / CH 255	E55
CH 56 / CH 256	E56
CH 57 / CH 257	E57
CH 58 / CH 258	E58
CH 59 / CH 259	E59
CH 60 / CH 260	E60
CH 61 / CH 261	E61
CH 62 / CH 262	E62
CH 63 / CH 263	E63
CH 64 / CH 264	E64
CH 65 / CH 265	E65
CH 66 / CH 266	E66
CH 67 / CH 267	E67
CH 68 / CH 268	E68
CH 69 / CH 269	E69

CC	Channel
CC 01 / CC 201	S1
CC 02 / CC 202	S2
CC 03 / CC 203	S3
CC 04 / CC 204	S4
CC 05 / CC 205	S5
CC 06 / CC 206	S6
CC 07 / CC 207	S7
CC 08 / CC 208	S8
CC 09 / CC 209	S9
CC 10 / CC 210	S10
CC 11 / CC 211	S11
CC 12 / CC 212	S12
CC 13 / CC 213	S13
CC 14 / CC 214	S14
CC 15 / CC 215	S15
CC 16 / CC 216	S16
CC 17 / CC 217	S17
CC 18 / CC 218	S18
CC 19 / CC 219	S19
CC 20 / CC 220	S20
CC 21 / CC 221	S21
CC 22 / CC 222	S22
CC 23 / CC 223	S23
CC 24 / CC 224	S24
CC 25 / CC 225	S25
CC 26 / CC 226	S26
CC 27 / CC 227	S27
CC 28 / CC 228	S28
CC 29 / CC 229	S29
CC 30 / CC 230	S30

CC	Channel
CC 31 / CC 231	S31
CC 32 / CC 232	S32
CC 33 / CC 233	S33
CC 34 / CC 234	S34
CC 35 / CC 235	S35
CC 36 / CC 236	S36
CC 37 / CC 237	S37
CC 38 / CC 238	S38
CC 39 / CC 239	S39
CC 40 / CC 240	S40
CC 41 / CC 241	S41
CC 75 / CC 275	X
CC 76 / CC 276	Y
CC 77 / CC 277	Z, ITALY C
CC 78 / CC 278	Z+1
CC 79 / CC 279	Z+2

CH	Channel
CH 102	F2
CH 103	F3
CH 104	F4
CH 105	F5
CH 106	F6
CH 107	F7
CH 108	F8
CH 109	F9
CH 110	F10
CH 121	F21
CH 122	F22
CH 123	F23
CH 124	F24
CH 125	F25
CH 126	F26
CH 127	F27
CH 128	F28
CH 129	F29
CH 130	F30
CH 131	F31
CH 132	F32
CH 133	F33
CH 134	F34
CH 135	F35
CH 136	F36
CH 137	F37
CH 138	F38
CH 139	F39
CH 140	F40

CH	Channel
CH 141	F41
CH 142	F42
CH 143	F43
CH 144	F44
CH 145	F45
CH 146	F46
CH 147	F47
CH 148	F48
CH 149	F49
CH 150	F50
CH 151	F51
CH 152	F52
CH 153	F53
CH 154	F54
CH 155	F55
CH 156	F56
CH 157	F57
CH 158	F58
CH 159	F59
CH 160	F60
CH 161	F61
CH 162	F62
CH 163	F63
CH 164	F64
CH 165	F65
CH 166	F66
CH 167	F67
CH 168	F68
CH 169	F69

CC	Frequency (MHz)
CC 110	116 - 124
CC 111	124 - 132
CC 112	132 - 140
CC 113	140 - 148
CC 114	148 - 156
CC 115	156 - 164
CC 116	164 - 172
CC 123	220 - 228
CC 124	228 - 236
CC 125	236 - 244
CC 126	244 - 252
CC 127	252 - 260
CC 128	260 - 268
CC 129	268 - 276
CC 130	276 - 284
CC 131	284 - 292
CC 132	292 - 300
CC 133	300 - 306
CC 141	306 - 311
CC 142	311 - 319
CC 143	319 - 327
CC 144	327 - 335
CC 145	335 - 343
CC 146	343 - 351
CC 147	351 - 359
CC 148	359 - 367
CC 149	367 - 375
CC 150	375 - 383
CC 151	383 - 391

CC	Frequency (MHz)
CC 152	391 - 399
CC 153	399 - 407
CC 154	407 - 415
CC 155	415 - 423
CC 156	423 - 431
CC 157	431 - 439
CC 158	439 - 447
CC 159	447 - 455
CC 160	455 - 463
CC 161	463 - 469

Note:

- When two CH/CC numbers correspond to one Channel number, choose either one according to the current COUNTRY setting. When the COUNTRY setting is other than FRANCE, choose a two-digit CH/CC number. When the COUNTRY setting is FRANCE, choose a three-digit CH/CC number.
- Find the CH/CC number (CC110 to CC161) corresponding to the TV channel (SECAM-L system) from a French cable TV station, based on the broadcast frequency of the TV channel. When you do not know the broadcast frequency, please contact the cable TV station.
- The CH/CC numbers of CH102-CH169 and CC110-CC161 correspond to the TV channels being broadcast by a SECAM-L system. The other CH/CC numbers correspond to the TV channels being broadcast by a method other than a SECAM-L system.

TV BUTTONS AND PARTS

■ Front Panel

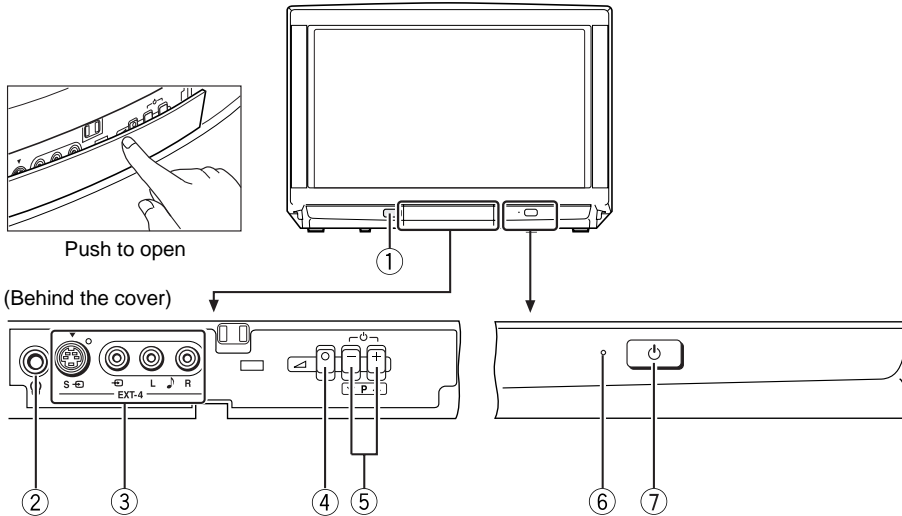

① Remote control sensor and ECO sensor	
② Headphone jack (mini jack)	page 30
③ EXT-4 terminal	pages 19 and 30
④ (Volume) button	page 8

⑤ P V/A buttons / -/+ buttons	page 8
⑥ Power lamp	pages 3 and 6
⑦ Main power button	pages 3 and 6

Caution:

• Do not grasp the TV by the front panel cover when moving the TV set. If you do, you may break the cover.

■ Rear Panel

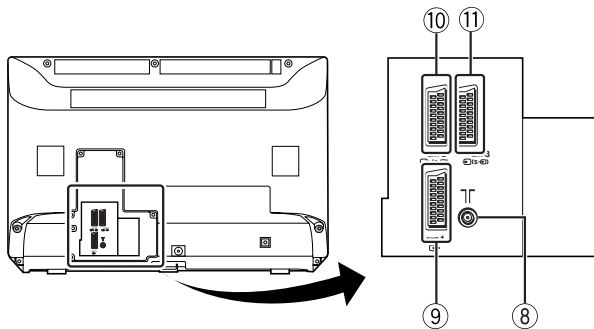

⑧ Aerial socket	page 2
⑨ EXT-1 terminal	pages 2, 19 and 30

⑩ EXT-2 terminal	pages 2, 5, 19 and 30
⑪ EXT-3 terminal	pages 19 and 30

TROUBLESHOOTING

If a problem arises while you are using the TV, please read this "Troubleshooting" well before you request having the TV repaired. You may be able to fix it easily by yourself. For example, if the AC plug is disconnected from the AC outlet, or the TV aerial has problems, you may think there is a problem with the TV itself.

Important:

- This Troubleshooting guide only covers problems whose cause are not easy to determine. If a question arises when you are operating a function, read the page(s) corresponding to the operation of the function well, not this Troubleshooting guide.
- After you have followed the Troubleshooting description or the operating description of the functions concerned without any success, remove the AC plug from the AC outlet and request a repair of your TV. Do not attempt to repair the TV by yourself or remove the rear cover of the TV.

If you cannot turn on the TV

- Is the AC plug connected to the AC outlet?
- Is the Power lamp lit? If not, press the Main power button.

No picture/No sound

- Have you chosen a TV channel whose reception is extremely bad? In this case, the BLUE BACK function will be activated, the entire screen becomes blue, and the sound is muted. In spite of this, if you want to view the TV channel, follow the description "BLUE BACK" on page 21 to try to change the BLUE BACK function setting to OFF.
- Have you connected the headphones to the TV? Connecting the headphones to the TV causes sounds not to be issued from the TV speakers.
- If the SYSTEM setting for a TV channel is incorrect, it may prevent the sound from being issued. Follow the description "EDIT/MANUAL" on page 24 to use the MANUAL function to try to change the SYSTEM setting.

Poor picture

- If noise totally obscures the picture (snow), the aerial or aerial cable may have trouble. Check the following to try to solve the trouble:
 - Has the TV and aerial been connected properly?
 - Has the aerial cable been damaged?
 - Is the aerial pointed to the right direction?
 - Is the aerial itself faulty?
- If the TV or aerial receives interference from the other devices, stripes or noise may appear in the picture. Move such devices as an amplifier, personal computer, or a hair drier that can cause interference away from your TV, or try changing its location. If the aerial suffers interference from a radio tower or high-voltage wire, please contact your local dealer.
- If the TV receives interference from signals reflecting from mountains or building, double-pictures (ghosting) will occur. Try to change the aerial's direction or replace the antenna with the one with better directionality.
- Is your COLOUR SYSTEM setting for the TV channels correct? Follow the description "COLOUR SYSTEM" on page 16 to try to solve the trouble.

- Has COLOUR or BRIGHT been controlled properly? Follow the description "Picture Adjustment" on page 15 to try to adjust them properly.
- Videotaping teletext is not recommended because it may not record correctly.
- When a white and bright still image (such as a white dress) is displayed on the screen, the white part may look as if it is coloured. It is a phenomenon unavoidable due to the nature of the picture tube itself, and not due to a TV failure. When the picture disappears from the screen, the unnatural colours will also disappear.

Poor sound

- Have you adjusted BASS or TREBLE properly? If not, follow the description "Sound Adjustment" on page 18 to try to adjust them properly.
- When the TV channel reception is poor, it can be hard to hear the stereo or bilingual sound. In this case, follow the description "STEREO / I•II" on page 18 to hear the sound more easily by changing it to a mono sound.

Operation disabled

- Have the batteries of the remote control become exhausted? Follow the description "Putting Batteries into the Remote Control" on page 2 and replace them with new batteries to try to solve the problem.
- Have you attempted to use the remote control at the sides or rear of the TV or at a location more than seven meters apart from the TV location? Operate the remote control in the front of your TV or a location less than seven meters from your TV to try to solve the problem.
- When you are viewing a teletext programme, you cannot operate the menus. Press the **TV** button to return the teletext programme to the ordinary TV programme to try operating the menus.
- If the TV operation becomes disabled suddenly, press the Main power button on the TV and turn off the main power. Try to press the Main power button again to turn on the main power. If the TV returns to a normal state, it is not a failure.

Other concerns

- *When the SLEEP TIMER function operates, the TV is automatically turned off. If the TV is turned off suddenly, try to press the  (Standby) button to turn on the TV once again. At this time, if the TV resumes a normal state, there is no problem.*
- *When a WSS signal is included in the broadcast signal or the signal from an external device, or when the TV is receiving a control signal from an external device, the ZOOM mode will change automatically. When you want to return to the previous ZOOM mode, press the **ZOOM** button to choose the ZOOM mode again.*
- *If you bring a magnetised device such as a speaker near to your TV, a picture may be warped or unnatural colors appear at the corners of the screen. In this case, keep the device apart from your TV. If the speakers causes such phenomena, use the magnetic-shielded speakers instead.*
- *The TV may emit a crackling sound due to a sudden change in temperature. It does not matter if a picture or sound does not show any abnormality. If you hear crackling sounds frequently while you are viewing the TV, other causes may be assumed. For precautionary purposes, request your service technician to inspect it.*
- *Touching the screen may cause you to feel a slight electric shock due to its static electricity. It is an unavoidable phenomenon due to the construction of the picture tube. It is not a problem with the TV. You can rest assured that this static discharge does not have harmful influence over the human body.*

SPECIFICATIONS

Item \ Model	AV28WT5EP*	AV24WT5EP*
Broadcasting systems	CCIR B/G, I, L	
Colour systems	PAL, SECAM • The EXT terminals also support the NTSC 3.58/4.43 MHz system.	
Channels and frequencies	<ul style="list-style-type: none"> • E2-E12, E21-E69, S1-S41, X, Y, Z, Z+1, Z+2, A-H, H+1, H+2, F2-F10, F21-F69 • French cable TV channel of broadcast frequencies 116 - 172 MHz and 220 - 469 MHz 	
Sound-multiplex systems	A2 (B/G), NICAM (B/G, I, L) system	
Teletext systems	FLOF (Fastext), TOP, WST (World Standard System)	
Power requirements	220 - 240 V AC, 50 Hz	
Power consumption	Maximum: 156 W, Average: 122 W, Standby: 0.8 W	Maximum: 127 W, Average: 92 W, Standby: 0.8 W
Picture tube size	Viewable area 66 cm (measured diagonally)	Viewable area 56 cm (measured diagonally)
Audio output	Rated Power output: 5 W + 5 W	
Speakers	(10 cm × 3 cm) oval × 2	
EXT-1 terminal	Euroconnector (21-pin, SCART) • Video input, Audio L/R inputs and RGB inputs are available. • TV broadcast outputs (Video and Audio L/R) are available.	
EXT-2 terminal	Euroconnector (21-pin, SCART) • Video input, S-VIDEO (Y/C) input and Audio L/R inputs are available. • Video and Audio L/R outputs are available. • T-V LINK functions are available.	
EXT-3 terminal	Euroconnector (21-pin, SCART) • Video input, S-VIDEO (Y/C) input and Audio L/R inputs are available.	
EXT-4 terminal	RCA connectors × 3 S-VIDEO connector × 1 • Video input, S-VIDEO (Y/C) input and Audio L/R inputs are available.	
Headphone jack	Stereo mini-jack (3.5 mm in diameter)	
Dimensions (W × H × D)	716 mm × 489 mm × 496 mm	645 mm × 427 mm × 443 mm
Weight	34.2 kg	23.1 kg
Accessories	Remote control unit × 1 (RM-C54 (Silver) or RM-C50 (Black) is supplied.) AAA/R03 dry cell battery × 2	

* A basic model number. The actual model number may have characters added (such as "S" denoting silver) indicating the colour of the TV set.

Design and specifications subject to change without notice.

Pictures displayed on the screen using this TV's ZOOM functions should not be shown for any commercial or demonstration purpose in public places (cafes, hotels, etc.) without the consent of the owners of copyright of the original picture sources, as this constitutes an infringement of copyright.

JVC
VICTOR COMPANY OF JAPAN, LIMITED

Vielen Dank für den Kauf dieses JVC Farbfernsehgerätes.
Damit Sie verstehen, wie dieser Fernseher funktioniert, lesen Sie diese Anleitung bitte sorgfältig durch, bevor Sie das Gerät in Betrieb nehmen.

WARNUNG:

UM FEUER ODER ELEKTRISCHEN SCHLAG ZU VERMEIDEN, SOLLTEN SIE DIESES GERÄT KEINEM REGEN ODER FEUCHTIGKEIT AUSSETZEN.

VORSICHT:

DAMIT DIE SICHERHEIT ALLER BETROFFENEN PERSONEN GEWÄHRLEISTET IST, BEACHTEN SIE BITTE DIE FOLGENDEN REGELN ZUM UMGANG MIT DIESEM GERÄT.

1. *Betreiben Sie das Gerät nur an einer Stromquelle der am Gerät angegebenen Spannung (220 – 240 V Wechselstrom, 50 Hz).*
2. *Achten Sie darauf, nicht das Stromkabel oder den Netzstecker zu beschädigen.*
3. *Vermeiden Sie die fehlerhafte Aufstellung; stellen Sie das Gerät nicht an Orten auf, die schlecht belüftet sind.*

Bei der Aufstellung dieses Fernsehers müssen die Abstandsangaben zu Boden und Wand eingehalten werden, und das Gerät darf nicht an einem engen Ort oder in einem Möbelstück aufgestellt werden. Beachten Sie bitte die minimalen Abstände, damit ein sicherer Betrieb möglich ist.

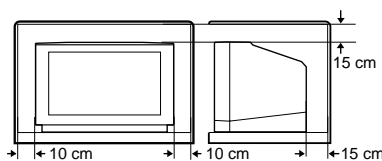

4. *Lassen Sie keine Gegenstände oder Flüssigkeiten in die Gehäuseöffnungen eindringen.*
5. *Bei einer Fehlfunktion ziehen Sie das Gerät aus der Steckdose und wenden Sie sich an einen Service-Techniker. Versuchen Sie nicht, das Gerät selbst zu reparieren, und entfernen Sie keinesfalls die hintere Abdeckung.*
6. *Die Oberfläche der Bildröhre wird leicht beschädigt. Das Fernsehgerät immer vorsichtig behandeln.*

Sollte die Bildröhre verschmutzt sein, wischen Sie mit einem weichen, trockenen Tuch. Reiben Sie nicht zu stark. Benutzen Sie dabei niemals Wasch- oder Reinigungsmittel.

Wenn Sie dieses Fernsehgerät für längere Zeit nicht benutzen möchten, ziehen Sie auf jeden Fall den Stecker aus der Steckdose.

INHALT

VORBEREITUNG	2
T-V LINK FUNKTIONEN	5
ALLGEMEINE BEDIENUNG	6
TASTEN UND FUNKTIONEN DER FERNBEDIENUNG	9
MENÜBEDIENUNG	14
BILD EINSTELLUNG	15
BILD VARIANTEN	16
SOUND EINSTELLUNG	18
EXT EINSTELLUNG	19
FUNKTIONEN	21
PROGRAMMIERUNG	23
DEMO	27
ZUSÄTZLICHE MENÜFUNKTIONEN	28
ZUSÄTZLICHE VORBEREITUNGEN	30
CH/CC-NUMMER	32
TV BEDIENUNGSELEMENTE UND TEILE	33
PROBLEMLÖSUNGEN	34
TECHNISCHE DATEN	36

Unsachgemäße Eingriffe, insbesondere das Verändern der Hochspannung oder das Auswechseln des Bildröhrentyps, können dazu führen, daß Röntgenstrahlung in erheblicher Stärke auftritt. Ein so verändertes Gerät entspricht nicht mehr dieser Zulassung und darf infolgedessen nicht mehr betrieben werden.

VORBEREITUNG

■ Anschließen der Antenne und des Videorekorders

Wenn Sie einen Videorekorder anschließen möchten, folgen Sie A → B → C → D.

Wenn Sie keinen Videorekorder anschließen möchten, folgen Sie ① → ②.

*1: Um die T-V LINK-Funktionen zu bedienen, muß ein T-V LINK-kompatibler Videorekorder am EXT-2-Anschluß des Fernsehers angeschlossen werden. Für Einzelheiten zu den T-V LINK Funktionen lesen Sie den Abschnitt "T-V LINK FUNKTIONEN" auf Seite 5.

Hinweis:

- Für weitere Einzelheiten lesen Sie auch die Anleitungen der anzuschließenden Geräte.
- Die Anschlußkabel werden nicht mitgeliefert.
- Sie können ein Video auf dem Videorekorder abspielen, ohne © durchzuführen. Näheres erfahren Sie in der Anleitung Ihres Videorekorders.
- Für Anschluß weitere externer Geräte lesen Sie bitte den Abschnitt "ZUSÄTZLICHE VORBEREITUNGEN" auf Seite 30.
- Wenn an einem T-V LINK-kompatiblen Videorekorder ein Decoder angeschlossen werden soll, stellen Sie die DECODER (EXT-2) -Funktion auf EIN. Für Einzelheiten lesen Sie den Abschnitt "Verwendung der DECODER (EXT-2) -Funktion" auf Seite 28. Anderenfalls können Sie verschlüsselte Kanäle nicht betrachten.

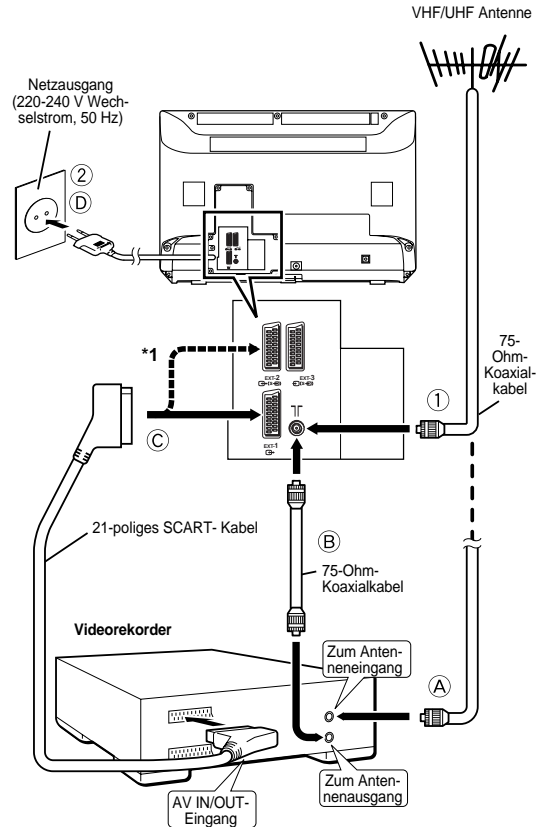

■ Einsetzen der Batterien in die Fernbedienung

Verwenden Sie zwei AAA/R03 Trockenzellen-Batterien. Legen Sie die Batterien am Ende ⊖ ein, und achten Sie darauf, daß die Polarität (⊕ und ⊖) richtig ist.

Um das Batteriefach zu öffnen, schieben Sie die Abdeckung nach unten und heben Sie sie an. Setzen Sie die Abdeckung wieder auf und schieben sie aufwärts, bis sie sicher schließt.

Hinweis:

- Beachten Sie die Warnhinweise auf den Batterien.
- Die Batterielebensdauer beträgt etwa sechs Monate bis über 1 Jahr, je nachdem, wie oft Sie das Gerät benutzen.
- Wenn die Fernbedienung nicht mehr richtig funktioniert, ersetzen Sie die Batterien.
- Die mitgelieferten Batterien dienen nur zum Aufbau und Testen Ihres Fernsehers; bitte ersetzen Sie diese so bald wie möglich.
- Benutzen Sie nur hochwertige Batterien oder RAM-Zellen.

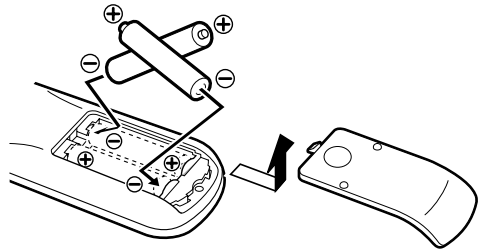

■ Grundeinstellungen

Wenn der Fernseher zum ersten Mal eingeschaltet wird, schaltet er in den Modus für die Grundeinstellungen, und das JVC-Logo wird angezeigt. Befolgen Sie die Anweisungen auf dem Bildschirm, um die Grundeinstellungen vorzunehmen.

1 Drücken Sie den Netzschalter des Fernsehgerätes.

Die Netz-LED leuchtet rot (für "Betriebsbereit"), dann grün (für "Eingeschaltet"), und das JVC-Logo wird angezeigt.



Hinweis:

- Wenn die Netz-LED weiterhin rot leuchtet und nicht zu grün wechselt:
Ihr Fernseher befindet sich in Betriebsbereitschaft ("Standby"). Schalten Sie das Gerät mit der Taste (Standby) auf der Fernbedienung ein.
- Das JVC-Logo erscheint nicht mehr, wenn das Gerät bereits einmal eingeschaltet wurde. Benutzen Sie in diesem Fall die Funktionen "SPRACHE" und "AUTO", um die Grundeinstellungen vorzunehmen. Für Einzelheiten lesen Sie den Abschnitt "PROGRAMMIERUNG" auf Seite 23.

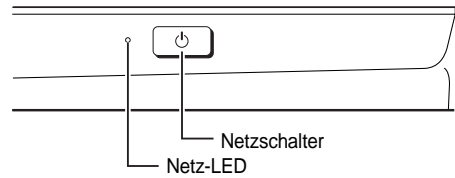
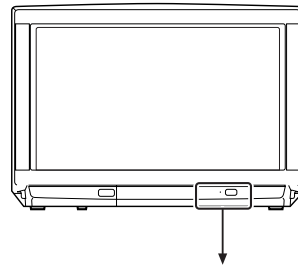

2 Drücken Sie Taste OK.

Das Menü LANGUAGE erscheint.



3 Drücken Sie die Tasten ▼/▲, um DEUTSCHLAND zu wählen. Drücken Sie dann die Taste OK.

Als Sprache für die Bildschirm-Menüs ist "Deutschland" voreingestellt. Das Menü LAND erscheint als Untermenü der Funktion AUTO.

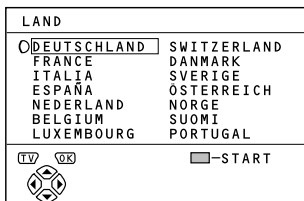

4 Drücken Sie die Tasten ◀/▶ und ▼/▲, um das Land zu wählen, in dem Sie sich momentan befinden.

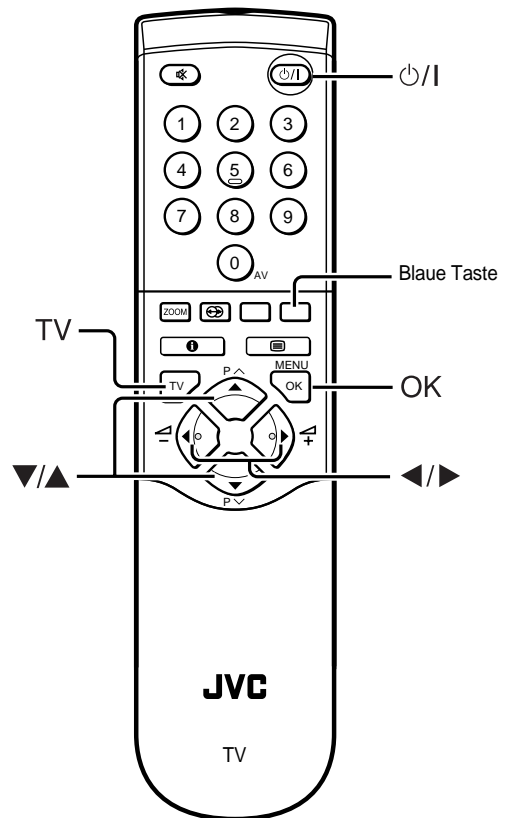

5 Starten Sie die Funktion AUTO mit der blauen Taste.

Das Menü AUTO erscheint, und die empfangenen Fernsehkanäle werden automatisch auf die Programmnummern verteilt und gespeichert (PR).

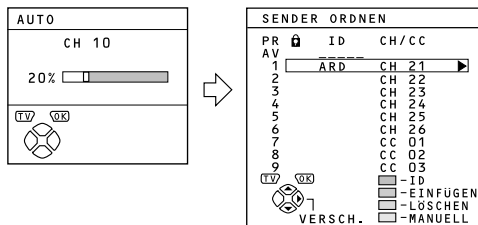

Für Abbruch der AUTO Funktion:

Drücken Sie Taste **TV**.

6 Sobald die Fernsehkanäle auf den Programmnummern gespeichert sind, (PR), erscheint das Menü SENDER ORDNER.

Sie können jetzt mit der Bearbeitung der Programmnummern (PR) in der Funktion SENDER ORDNER/MAN. fortfahren. Für Einzelheiten lesen Sie den Abschnitt "SENDER ORDNER/MAN." auf Seite 24.

Wenn Sie die Funktion SENDER ORDNER/MAN. nicht benutzen möchten:

Wenn Sie die Funktion SENDER ORDNER/MAN. nicht benutzen möchten, fahren Sie mit den nächsten Schritten fort.

7 Drücken Sie die Taste OK, so daß das Menü T-V LINK angezeigt wird.

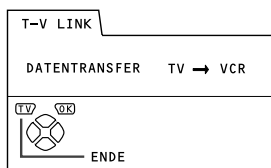

8 Bedienen Sie das Menü T-V LINK entsprechend der Art des an der Buchse EXT-2 angeschlossenen Videorekorders.

Wenn kein T-V LINK-kompatibler Videorekorder angeschlossen ist:

Drücken Sie die Taste **TV**, um das Menü T-V LINK zu verlassen.

Das Menü T-V LINK verschwindet.

Wenn ein T-V LINK-kompatibler Videorekorder angeschlossen ist:

Befolgen Sie die Bedienungsschritte unter "Herunterladen (Download) der Daten zum Videorekorder" auf Seite 28, um die Programmnummer-Daten zu übertragen (PR).

9 Jetzt sind die Grundeinstellungen abgeschlossen, und Sie können fernsehen.

Hinweis:

- Wenn Ihr Fernseher aus dem Sendesignal den Namen des Fernsehsenders lesen kann, speichert er diesen automatisch (ID) unter der Programmnummer (PR), auf der der Kanal gespeichert wurde.
- Wenn der gewünschte Fernsehkanal auf keiner Programmnummer (PR) gespeichert wurde, stellen Sie diesen mit der Funktion MANUELL von Hand ein. Für Einzelheiten lesen Sie den Abschnitt "SENDER ORDNER/MAN." auf Seite 24.
- Der Fernsehkanal ist nicht unter einer Programmnummer gespeichert PR 0 (AV). Wenn Sie einen Fernsehkanal unter PR 0 (AV) einstellen möchten, stellen Sie diesen mit der Funktion MANUELL von Hand ein. Für Einzelheiten lesen Sie den Abschnitt "SENDER ORDNER/MAN." auf Seite 24.

T-V LINK FUNKTIONEN

Wenn ein T-V LINK-kompatibler Videorekorder an der Buchse EXT-2 des Fernsehers angeschlossen wird, ist es einfacher, den Rekorder einzustellen und Videos zu betrachten. T-V LINK besitzt die folgenden Funktionen:

Verwendung der T-V LINK-Funktionen:

Ein T-V LINK-kompatibler Videorekorder ist Voraussetzung. Der Videorekorder muß mit einem voll belegten SCART-Kabel an der Buchse EXT-2 am Fernseher angeschlossen sein.

Hinweis:

- "T-V LINK-kompatible Videorekorder" sind z. B. JVC-Videorekorder mit dem Logo T-V LINK, oder ein Rekorder mit einem der folgenden Logos. Diese Rekorder können einige oder alle der folgend beschriebenen Funktionen besitzen. Näheres erfahren Sie in der Anleitung Ihres Videorekorders.

"Q-LINK" (ein Warenzeichen der Firma Panasonic)

"Data Logic" (ein Warenzeichen der Firma Metz)

"Easy Link" (ein Warenzeichen der Firma Phillips)

"Megalogic" (ein Warenzeichen der Firma Grundig)

"SMARTLINK" (ein Warenzeichen der Firma Sony)

■ Herunterladen (Download) der Voreinstellungen

Hiermit können Sie die Daten der Programmnummern vom Fernsehgerät zum Videorekorder übertragen.

Diese "Preset Download"-Funktion beginnt automatisch, wenn die Grundeinstellungen abgeschlossen sind, oder wenn die Funktionen AUTO oder SENDER ORDNEN/MAN durchgeführt werden.

Hinweis:

- Diese Funktion kann auch am Videorekorder ausgeführt werden.

Wenn "FUNKTION NICHT VERFÜGBAR" angezeigt wird:

Wenn "FUNKTION NICHT VERFÜGBAR" angezeigt wird, war der Download nicht erfolgreich. Bevor Sie den Download nochmals auslösen, vergewissern Sie sich folgender Dinge:

- Der Videorekorder ist eingeschaltet.
- Der Videorekorder ist T-V LINK-kompatibel.
- Der Videorekorder ist an der Buchse EXT-2 angeschlossen.
- Alle Pins des SCART-Kabels sind durchverbunden (fragen Sie Ihren Händler).

■ Direktaufnahme

"Was Sie sehen, nehmen Sie auf"

Sie können mit einer einfachen Bedienung das Bildsignal auf dem Videorekorder aufnehmen, das Sie momentan sehen. Näheres erfahren Sie in der Anleitung Ihres Videorekorders. Bedienung am Videorekorder. "RECORDER IN AUFNAHME" wird angezeigt.

Unter folgenden Bedingungen wird der Rekorder die Aufnahme abbrechen, wenn der Fernseher ausgeschaltet wird, wenn das Programm oder der Eingang umgeschaltet werden, oder, wenn das Menü auf dem Bildschirm angezeigt wird:

- Bei der Aufnahme von Bildsignalen von externen Geräten, die am Fernseher angeschlossen sind.
- Bei der Aufnahme eines Fernsehsenders, nachdem er von einem Decoder dekodiert wurde.
- Bei der Aufnahme vom Ausgang des Fernsehers aufgrund schlechten Empfangs des Senders am Videorekorder.

Hinweis:

- Die Bedienung über das Fernsehgerät ist nicht möglich.
- Generell kann der Videorekorder einen Sender, der von dessen Empfangsteil nicht richtig empfangen wird, nicht aufnehmen, auch dann, wenn Sie den Sender mit Ihrem Fernseher einwandfrei empfangen können. Einige Rekorder können solche Sender über den Ausgang des Fernsehers aufnehmen, wenn der Sender am Fernseher zu empfangen ist. Näheres erfahren Sie in der Anleitung Ihres Videorekorders.

■ Automatisches Einschalten per Videorekorder Bilddarstellung

Wenn die Wiedergabe am Videorekorder beginnt, schaltet sich der Fernseher automatisch ein, und das Bildsignal an der Buchse EXT-2 wird angezeigt.

Wenn das Menü des Videorekorders bedient wird, schaltet sich der Fernseher automatisch ein, und das Bildsignal an der Buchse EXT-2 wird angezeigt.

Hinweis:

- Diese Funktion arbeitet nicht, wenn Ihr Fernseher komplett ausgeschaltet ist. Schalten Sie Ihren Fernseher auf Bereitschaft (Standby-Modus).

ALLGEMEINE BETRIEBUNG

■ Einschalten des Gerätes

Drücken Sie den Netzschalter am Fernsehgerät.

Die Netz-LED leuchtet rot, und Ihr Fernseher ist betriebsbereit (Standby).

Hinweis:

- Wenn die Netz-LED grün leuchtet, ist das Gerät bereits eingeschaltet.

Ausschalten des Gerätes:

Drücken Sie nochmals den Netzschalter am Fernsehgerät. Die Netz-LED erlischt.

Hinweis:

- Um Energie zu sparen, schalten Sie das Gerät aus, wenn Sie es längere Zeit nicht benutzen.

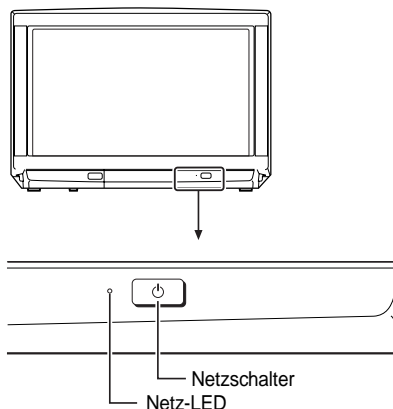

■ Einschalten des Fernsehers aus dem Standby-Modus

Drücken Sie die Taste \odot/I (Standby), TV, die Tasten ∇/\blacktriangle , oder die Zifferntasten.

Die Netz-LED schaltet von rot auf grün um, und Ihr Fernseher ist eingeschaltet.

Ausschalten des Gerätes:

Drücken Sie nochmals die Taste \odot/I (Standby). Die Netz-LED schaltet von grün auf rot um, und Ihr Fernseher ist wieder in Betriebsbereitschaft.

■ Fernsender wählen

Wählen Sie die Programmnummer (PR), auf der der gewünschte Fernsehkanal bzw. -sender gespeichert ist.

Mit den Tasten ∇/\blacktriangle :

Drücken Sie die Tasten ∇/\blacktriangle , um die gewünschte Programmnummer (PR) zu wählen.

Mit den Zifferntasten:

Geben Sie die gewünschte Programmnummer (PR) mit den Zifferntasten ein.

Beispiel

- PR12 \rightarrow drücken Sie 1 und 2.
- PR6 \rightarrow drücken Sie 6.

Benutzen Sie PR LISTE:

1 Drücken Sie die Taste i (Information), so daß PR LISTE. angezeigt wird.

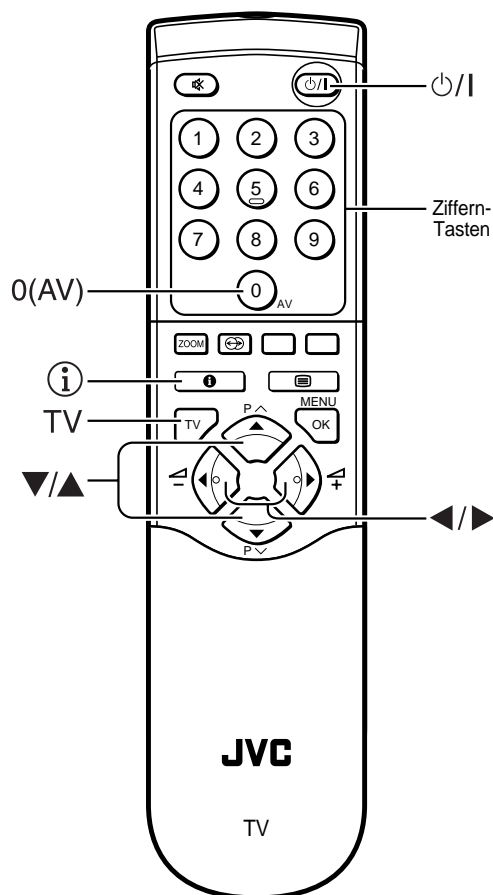

PR	LISTE
PR	LOCK ID
AV	
1	ARD
2	
3	
4	
5	
6	
7	
8	
9	

TV OK
-10 \leftarrow \rightarrow +10



2 Drücken Sie die Tasten ◀/▶ und ▼/▲, um die gewünschte Programmnummer (PR) zu wählen. Drücken Sie dann die Taste OK.

Hinweis:

- Bei den Programmnummern (PR) und eingestellter Funktion KINDERSICHERUNG wird das Symbol  (KINDERSICHERUNG) neben der Programmnummer dargestellt (PR) in der PR LISTE
- Sie können die Tasten ▼/▲ nicht für die Anwahl einer Programmnummer benutzen (PR), wenn die Funktion KINDERSICHERUNG aktiv ist.
- Wenn Sie versuchen, eine Programmnummer (PR) zu wählen, während KINDERSICHERUNG aktiv ist, erscheint das Symbol  (KINDERSICHERUNG), und Sie können den Sender nicht sehen. Wenn Sie die Kindersicherung ausschalten möchten, lesen Sie bitte "KINDERSICHERUNG" auf Seite 21.
- Wenn kein klares Bild oder keine Farbe angezeigt wird, schalten Sie die Fernsehnorm von Hand um. Siehe "EMPFANGSSYSTEM" auf Seite 16.

■ Lautstärke einstellen

Stellen Sie mit den Tasten ◀/▶ die Lautstärke ein.

Die Lautstärkeanzeige erscheint, und die Lautstärke ändert sich beim Drücken der Tasten -I+.

■ Bildsignale von externen Geräten betrachten

Wählen Sie den EXT-Anschluß, an dem das externe Gerät angeschlossen wurde.

Mit Taste 0 (AV):

Drücken Sie die Taste 0 (AV), um eine EXT-Buchse zu wählen.

Durch Drücken der Taste 0 (AV) wird die Auswahl wie folgt umgeschaltet:

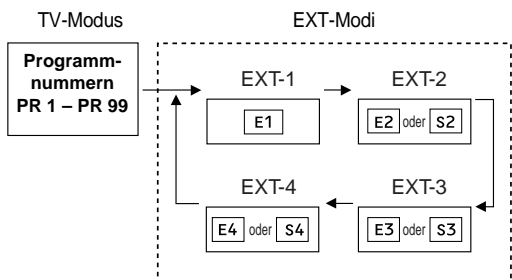

Mit den Tasten ▼/▲:

Drücken Sie die Tasten ▼/▲, um eine der EXT-Buchsen zu wählen.

Mit der PR LISTE:

- 1 Drücken Sie die Taste ⓘ (Information), so daß die Programmliste (PR LISTE) angezeigt wird.**
- 2 Wählen Sie mit den Tasten ◀/▶ und ▼/▲ eine der EXT-Buchsen. Drücken Sie dann die Taste OK.**

Hinweis:

- Die EXT-Buchsen finden Sie hinter der Programmnummer PR 99.
- Sie können ein Video-Eingangssignal im Format S-Video (Y/C-Signal) oder dem normalen Videosignal (Composite-Signal) wählen. Näheres erfahren Sie unter "SⓂ(S-VIDEO-Eingang)" auf Seite 19.
- Wenn Sie kein klares bzw. kein Farbbild erhalten, müssen Sie die Fernsehnorm von Hand umstellen. Siehe "EMPFANGSSYSTEM" auf Seite 16.
- Wenn Sie eine EXT-Buchse wählen, an der kein Signal anliegt, ist die Nummer des EXT-Anschlusses auf dem Bildschirm fixiert.
- Dieses Gerät besitzt eine Funktion, die auf ein bestimmtes Signal von einem externen Gerät automatisch den Eingang umschaltet. (Die Buchse EXT-4 wird von dieser Funktion nicht unterstützt.)

Rückkehr zu einem Fernsehkanal:

Drücken Sie die Taste TV, dann die Tasten ▼/▲ oder die Zifferntasten.

Verwendung der Programmnummern PR 0 (AV):

Wenn Fernseher und Videorekorder nur per Antennenkabel verbunden sind, können Sie durch Auswahl der Programmnummer PR 0 (AV) die Bildsignale Ihres Videorekorders empfangen. Stellen Sie den RF-Kanal des Videorekorders manuell auf die Programmnummer PR 0 (AV) ein. Für Einzelheiten lesen Sie bitte "SENDER ORDNER/MAN." auf Seite 24.

Durch Drücken der Taste 0 (AV) wird die Auswahl wie folgt umgeschaltet:

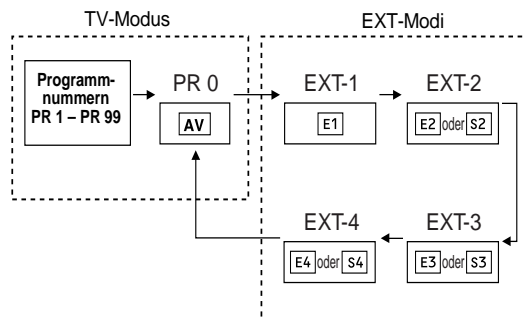

Hinweis:

- Der RF-Kanal des Videorekorders wird als RF-Signal vom Rekorder gesendet.
- Näheres erfahren Sie in der Anleitung Ihres Videorekorders.

■ Bedienung mit den Tasten am Fernseher

- 1** Drücken Sie die Tasten P \vee/\wedge , um den Fernseher aus der Bereitschaft einzuschalten.
- 2** Drücken Sie die Tasten P \vee/\wedge , um eine Programmnummer (PR) oder einen Eingang EXT zu wählen.
- 3** Drücken Sie die Taste \triangleleft (Lautstärke) und die Tasten $-/+$, um die Lautstärke einzustellen.
 - 1** Drücken Sie die Taste \triangleleft (Lautstärke).
Es erscheint die Lautstärkeanzeige.
 - 2** Drücken Sie die Tasten $-/+$, während die Lautstärkeanzeige dargestellt wird.

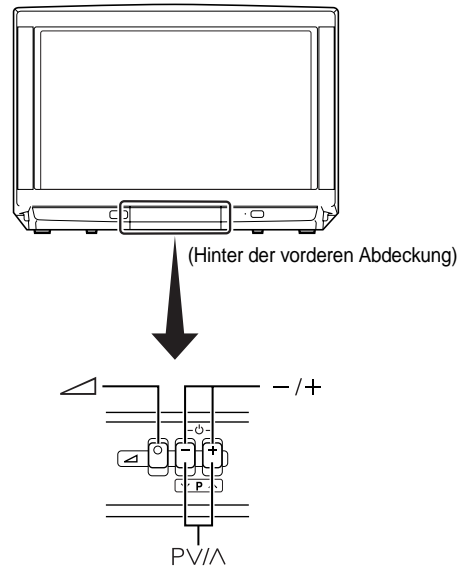

TASTEN UND FUNKTIONEN DER FERNBEDIENUNG

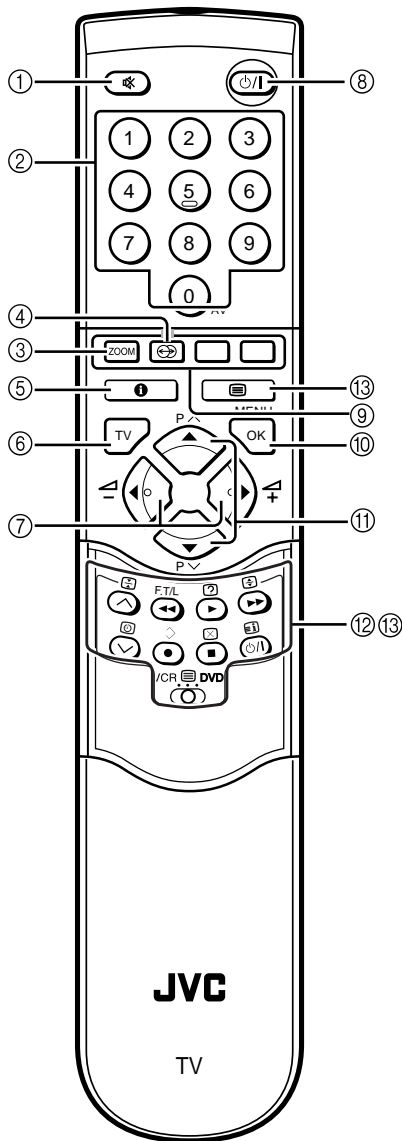

① Stummschaltetaste (Muting)

Hiermit können Sie die Tonausgabe vorübergehend stummschalten.

Drücken Sie die Taste (Muting), um den Ton auszuschalten. Wenn Sie die Taste (Muting) nochmals drücken, wird wieder die vorherige Lautstärke eingestellt.

② Zifferntasten

Hier können Sie eine Programmnummer eingeben (PR).

Beispiel:

- PR12 → drücken Sie 1 und 2.
- PR6 → drücken Sie 6.

Sie können auch mehrmals die Taste 0 (AV) drücken, um eine EXT-Buchse zu wählen.

③ ZOOM-Taste

Sie können die Bildgröße entsprechend dem Bildseitenverhältnis einstellen. Wählen Sie aus einem der Modi ZOOM die optimale Größe aus.

AUTO(WSS):

Wenn ein WSS-Signal (Breitbildsignal), das das Bildseitenverhältnis angibt, im Sendesignal oder im Signal vom externen Gerät enthalten ist, schaltet das Fernsehgerät automatisch den ZOOM-Modus auf den Modus 16:9 ZOOM oder VOLLBILD um, je nach dem WSS-Signal.

Wenn kein WSS-Signal vorhanden ist, wird das Bild entsprechend dem ZOOM-Modus mit 4:3 AUTO ZOOM Funktion gezeigt.

Hinweis:

- Einzelheiten zur 4:3 AUTO ZOOM Funktion siehe "4:3 AUTO ZOOM" auf Seite 17.
- Wenn der AUTO(WSS) Modus aufgrund von schlechter WSS-Signalqualität oder wenn der ZOOM-Modus geändert werden soll nicht richtig funktioniert, die Taste ZOOM drücken und auf einen anderen ZOOM-Modus umstellen.

NORMAL:

Hiermit sehen Sie das Normalbild (Verhältnis 4:3) in Originalgröße.



PANORAMIC:

Dieser Modus erweitert die linken und rechten Ränder des Normalbildes (4:3) so, daß der Bildschirm ausgefüllt wird, ohne daß das Bild unnatürlich wirkt.

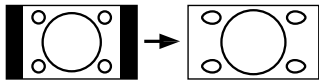

Hinweis:

- Der obere und der untere Rand des Bildes werden leicht angeschnitten.

14:9 ZOOM:

Dieser Modus vergrößert das Breitbild (Seitenverhältnis 14:9) so, daß die oberen und unteren Ränder des Bildes die des Bildschirms erreichen.



16:9 ZOOM:

Dieser Modus vergrößert das Breitbild (Seitenverhältnis 16:9) so, daß der ganze Bildschirm ausgefüllt wird.



16:9 ZOOM UNTERTITEL:

Dieser Modus vergrößert das Breitbild (Seitenverhältnis 16:9) samt Untertiteln so, daß der ganze Bildschirm ausgefüllt wird.

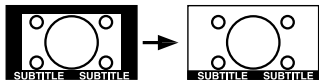

VOLLBILD:

Dieser Modus erweitert die linken und rechten Ränder des Normalbildes (4:3) so, daß der Bildschirm ausgefüllt wird.

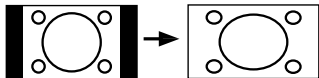

Hinweis:

- Benutzen Sie dies, um Bilder im 16:9-Verhältnis, die auf ein Normalbild (4:3) komprimiert wurden, auf deren Originalverhältnis zurückzubringen.

Wählen Sie den ZOOM-Modus

- 1 Drücken Sie die Taste **ZOOM**, so daß das Menü **ZOOM** angezeigt wird.

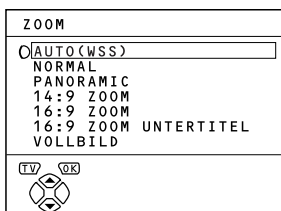

- 2 Drücken Sie die Tasten **▼/▲**, um einen **ZOOM-Modus zu wählen. Drücken Sie dann die Taste OK.**

Das Bild wird vergrößert, und der ZOOM-Modus wird etwa 5 Sekunden lang angezeigt.

Hinweis:

- Der ZOOM-Modus kann automatisch aufgrund eines Steuersignals von einem externen Gerät geändert werden. Wenn Sie zum vorherigen ZOOM-Modus zurückschalten wollen, wählen Sie den ZOOM-Modus erneut.

Einstellen des sichtbaren Bildbereichs

Wenn Untertitel oder die oberen und unteren Bildränder abgeschnitten werden, können Sie den sichtbaren Bildbereich manuell einstellen.

- 1 Drücken Sie die Taste **ZOOM**.

Das Menü ZOOM erscheint.

- 2 Drücken Sie die Taste **OK**, so daß der **ZOOM-Modus angezeigt wird.**

Die Anzeige erscheint.

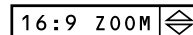

- 3 Drücken Sie währenddessen die Tasten **▼/▲**, um den **vertikal sichtbaren Bereich von Hand einzustellen.**

Hinweis:

- Sie können den sichtbaren Bereich nicht in den Modi **NORMAL** oder **VOLLBILD** einstellen.

④ HYPER SOUND-Taste

Hier können Sie den Klang akustisch "verbreitern".

Drücken Sie die Taste **Ⓜ (HYPER SOUND), um die Funktion HYPER SOUND ein- oder auszuschalten.**

Hinweis:

- Die Funktion HYPER SOUND arbeitet nicht richtig mit Monosignalen.
- Die Funktion HYPER SOUND kann auch im Menü **SOUND EINSTELLUNG** ein- und ausgeschaltet werden. Für Einzelheiten lesen Sie bitte "HYPER SOUND" auf Seite 18.

⑤ Informationstaste

Sie können die PR LISTE oder die aktuelle Uhrzeit auf dem Bildschirm darstellen lassen.

Drücken Sie die Taste **i** (Information).

Wenn Sie die Taste **i** (Information) drücken, ändert sich die Anzeige wie folgt:

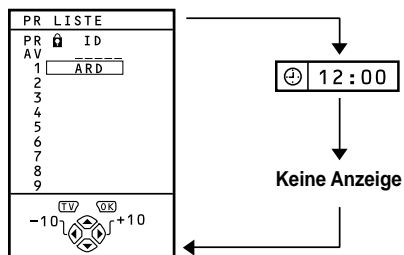

Hinweis:

- Mit PR LISTE können Sie Programmnummern (PR) oder EXT Eingänge wählen. Für Einzelheiten lesen Sie bitte "Benutzen Sie PR LISTE:" auf Seite 6.
- Dieser Fernseher benutzt die Videotext-Daten zur Einstellung der aktuellen Uhrzeit. So lange der Fernseher nach dem Einschalten noch nicht auf einen Kanal gestellt war, der Videotext sendet, bleibt die Zeitanzeige leer. Um die aktuelle Zeit zu erfahren, wählen Sie einen Sender mit Videotext. Die Zeit wird weiterhin angezeigt, so lange Sie das Gerät nicht ausschalten, auch dann, wenn Sie andere Sender wählen.
- Beim Betrachten von Videos ist die angezeigte aktuelle Uhrzeit gelegentlich nicht korrekt.
- Die Taste **i** (Information) wird auch zur Menü-Bedienung benutzt. Für Einzelheiten lesen Sie bitte "MENÜBEDIENUNG" auf Seite 14.

⑥ TV-Taste

Sie können immer auf einen TV-Kanal umschalten.

Drücken Sie Taste **TV**.

Das Gerät schaltet in den Empfangsmodus, und es erscheint der eingestellte Sender.

Hinweis:

- Die Taste **TV** wird auch zur Menü-Bedienung benutzt. Für Einzelheiten lesen Sie bitte "MENÜBEDIENUNG" auf Seite 14.

⑦ ◀/▶-Tasten

Sie können die Lautstärke einstellen.

Stellen Sie mit den Tasten **◀/▶** die Lautstärke ein.

Hinweis:

- Die Tasten **◀/▶** werden auch zur Menü-Bedienung benutzt. Für Einzelheiten lesen Sie bitte "MENÜBEDIENUNG" auf Seite 14.

⑧ Standby-Taste

Drücken Sie die Taste **⏻/⏼** (Standby), um das Gerät ein- oder auszuschalten.

Wenn das Gerät eingeschaltet ist, wechselt die Farbe der Netz-LED von rot zu grün.

⑨ Farbtasten

Die Farbtasten werden für die Videotext-Bedienung oder die Menü-Bedienung benutzt. Für Einzelheiten lesen Sie bitte "13 Tasten für die Videotext-Steuerung und VCR/☐/DVD-Schalter" auf Seite 12 oder "MENÜBEDIENUNG" auf Seite 14.

⑩ OK-Tasten

Die Taste **OK** wird zur Menü-Bedienung benutzt. Für Einzelheiten lesen Sie bitte "MENÜBEDIENUNG" auf Seite 14.

⑪ ▼/▲-Tasten

Hier können Sie eine Programmnummer eingeben (PR).

Drücken Sie die Tasten **▼/▲**, um die gewünschte Programmnummer (PR) oder einen EXT-Eingang zu wählen.

Die Tasten **▼/▲** werden auch zur Menü-Bedienung benutzt. Für Einzelheiten lesen Sie bitte "MENÜBEDIENUNG" auf Seite 14.

⑫ VCR/DVD Steuertasten und VCR/☐/DVD-Schalter

Mit diesen Tasten kann ein Videorekorder der Marke JVC oder ein DVD-Player bedient werden. Wenn Sie eine Taste mit dem gleichen Symbol wie auf der geräteeigenen Fernbedienung drücken, wird die entsprechende Funktion ausgelöst.

1 Stellen Sie den Schalter **VCR/☐/DVD** auf eine der Positionen **VCR** oder **DVD**.

VCR:

Wenn Sie den Videorekorder bedienen, stellen Sie den Schalter auf die Position VCR.

DVD:

Wenn Sie den DVD-Player bedienen, stellen Sie den Schalter auf die Position DVD.

☐ (Text):

Wenn Sie Sender mit Videotext empfangen, stellen Sie den Schalter auf die Position ☐ (Text).

2 Drücken Sie die Steuertaste **VCR/DVD**, um Ihren **VCR (Videorekorder)** oder **DVD-Player** zu bedienen.

Hinweis:

- Bei Geräten anderer Hersteller als JVC kann diese Funktion nicht benutzt werden.
- Auch dann, wenn Ihr Gerät von JVC hergestellt wurde, kann es je nach Gerät sein, daß einige oder gar keine der Tasten funktionieren.
- Sie können die Tasten **VIA** benutzen, um einen Sender zu wählen; der Videorekorder empfängt oder wählt den Abschnitt aus, den der DVD-Player wiedergibt.
- Einige DVD-Player benutzen die Tasten **VIA** sowohl für schnellen Vor-/Rücklauf und auch Wahl des Abschnitts. In diesem Fall funktionieren die Tasten **◀◀/▶▶** nicht.

13 Tasten für die Videotext-Steuerung und VCR/DVD-Schalter

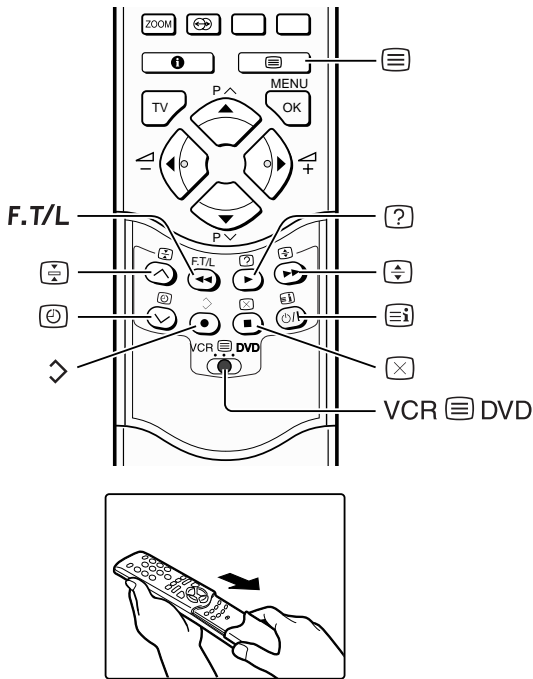

Hinweis:

- Wenn Sie beim Empfang von Videotext auf Probleme stoßen, wenden Sie sich an Ihren Händler oder an den betreffenden Sender.
- Im Text-Modus ist der ZOOM-Modus auf den VOLL-BILD-Modus fixiert.
- Die Menübedienung ist nicht möglich, wenn Sie Videotext sehen.

Verwendung des Listenmodus

Sie können die Nummern Ihrer bevorzugten Videotext-Seiten abspeichern und sie mit den Farbtasten abrufen.

Seitennummern speichern:

- 1 Drücken Sie die Taste **F.T/L**, um den Listenmodus zu starten.

Die gespeicherten Seitennummern erscheinen unten auf dem Bildschirm.

- 2 Drücken Sie eine Farbtaste, um eine Position zu wählen. Drücken Sie dann die Zifferntasten, um die Seitennummer einzugeben.

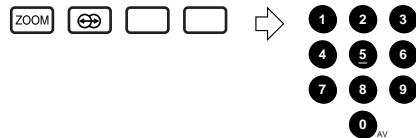

- 3 Drücken und halten Sie die Taste **▷** (Speichern).

Die vier Seitennummern blinken weiß, um anzuzeigen, daß diese gespeichert wurden.

Aufrufen einer gespeicherten Seite:

- 1 Drücken Sie die Taste **F.T/L**, um den Listenmodus zu starten.

- 2 Drücken Sie eine der Farbtasten, der eine Seite zugeordnet wurde.



Listenmodus verlassen:

Drücken Sie nochmals die Taste **F.T/L**.

Halten

Sie können eine Videotext-Seite beliebig lange auf dem Bildschirm halten, auch dann, wenn weitere Videotext-Seiten empfangen werden.

- Drücken Sie die Taste **▷** (Halten).

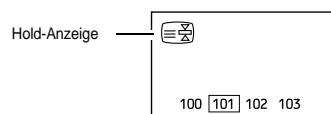

Halten abbrechen:

Drücken Sie nochmals die Taste **▷** (Halten).

Allgemeine Bedienung

Sie können drei Arten von Videotext-Sendungen empfangen: FLOF (Fastext), TOP und WST.

- 1 Wählen Sie einen Sender, der Videotext sendet.
- 2 Stellen Sie den Schalter **VCR/DVD** auf die Position **≡** (Text).



- 3 Drücken Sie die Taste **≡** (Text), um den Videotext anzuzeigen.

Wenn Sie die Taste **≡** (Text) drücken, wird der Modus wie folgt umgeschaltet:

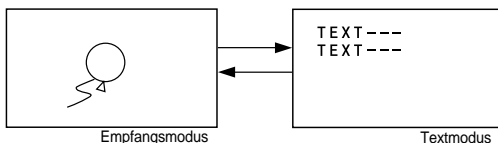

- 4 Wählen Sie eine Videotext-Seite, indem Sie die Tasten **▽/▲**, die Ziffern- oder die Farbtasten drücken.

Zurückschalten auf Fernsehempfang:

Drücken Sie die Taste **TV** oder **≡** (Text).

Unter-Seiten

Einige Videotext-Seiten haben Unter-Seiten, die automatisch angezeigt werden.

Sie können Unter-Seiten beliebig halten bzw. jederzeit betrachten.

- 1 Drücken Sie die Taste  (Unter-Seiten), um die Unter-Seiten-Funktion aufzurufen.
- 2 Geben Sie mit den Zifferntasten eine Unter-Seitennummer ein.

Beispiel:

- Dritte Unter-Seite → drücken Sie 0, 0, 0 und 3.

Unter-Seiten-Funktion abbrechen:

Drücken Sie erneut die Taste  (Unter-Seiten).

Hinweis:

- Sie können eine Unter-Seite auch anwählen, indem Sie die rote oder die grüne Taste drücken.

Aufdecken

Einige Videotext-Seiten enthalten versteckten Text (zum Beispiel die Antworten in einem Quiz).

Sie können den versteckten Text aufdecken.

Mit jedem Druck auf die Taste  (Aufdecken) wird der Text verborgen oder aufgedeckt.

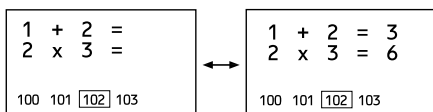

Größe

Sie können die Höhe der Videotext-Anzeige verdoppeln.

Drücken Sie die Taste  (Größe).

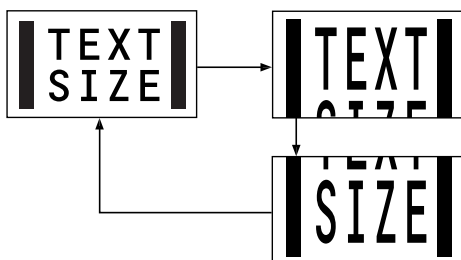

Inhalt

Sie können immer zur Inhalts-Seite wechseln.

Drücken Sie die Taste  (Inhalt).

FLOF (Fastext)/TOP/WST:

Schaltet zurück auf Seite 100 oder eine zuvor angegebene Seite.

Listenmodus:

Kehrt zu der Seitennummer zurück, die unten links im Bild eingeblendet ist.

Abbrechen

Sie können nach einer Videotext-Seite suchen lassen, während Sie fernsehen.

- 1 Drücken Sie die Zifferntasten zur Eingabe der Seitennummer, oder drücken Sie eine der Farbtasten.

Das Gerät sucht nach der Videotext-Seite.

- 2 Drücken Sie die Taste  (Abbrechen).

Das Fernsehprogramm erscheint. Sobald das Gerät die gewünschte Seite gefunden hat, erscheint die Seitennummer oben links im Bildschirm.

- 3 Drücken Sie  (Abbrechen), um zum Videotext zu schalten, sobald die Seite angezeigt wird.

Hinweis:

- Mit der Taste  (Abbrechen) können Sie nicht zurück in den Empfangsmodus schalten. Anstelle des Videotextes wird vorübergehend ein Fernsehsender angezeigt.

MENÜBEDIENUNG

Dieses Gerät hat viele Funktionen, die per Menü bedient werden. Um alle Funktionen Ihres Fernsehers nutzen zu können, sollten Sie die grundsätzliche Menübedienung sicher beherrschen.

1 Drücken Sie die Taste OK, so daß das Menü MENUE (Hauptmenü) angezeigt wird.

Das Menü **MENUE** erscheint. Dort sind die Titel aller Menüs aufgeführt.

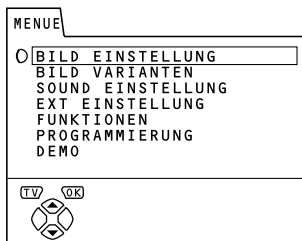

2 Wählen Sie mit den Tasten ▼/▲ einen Menütitel, und drücken Sie dann die Taste OK.

Das Menü erscheint.

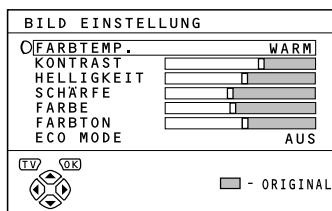

3 Bedienen Sie die Menüs entsprechend den Funktionsbeschreibungen der einzelnen Funktionen.

Hinweis:

- Für Einzelheiten lesen Sie die Funktionsbeschreibungen der einzelnen Funktionen jedes Menüs nach dieser "MENÜBEDIENUNG".
- Die Anzeige unten in jedem Menü stellt eine Taste auf der Fernbedienung dar, die Sie zur Bedienung der ausgewählten Funktion benutzen können.

4 Drücken Sie die Taste OK, um die Einstellung abzuschließen.

Das Menü **verschwindet**.

Rückkehr zum jeweils zuletzt gewählten Menü:

Drücken Sie die Taste **i** (Information).

Sofortiges Verlassen eines Menüs:

Drücken Sie die Taste **TV**.

BILD EINSTELLUNG

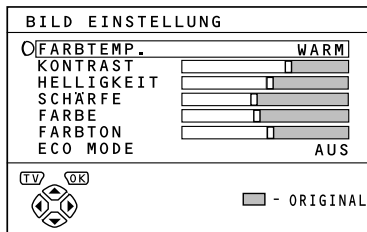

Anzeigen des **BILD EINSTELLUNG**-Menüs:

- 1 Drücken Sie die Taste **OK**, um das **ME-NUE**-Menü (Hauptmenü) aufzurufen.
- 2 Drücken Sie die Taste **▼/▲**, um **BILD EINSTELLUNG** zu wählen, und drücken Sie dann die Taste **OK**.

■ FARBTEMP.

Sie können einen von drei **FARBTEMP.**-Modi (drei verschiedene Bildeinstellungen) auswählen, so daß sich das Bild automatisch einstellt.

- 1 Drücken Sie die Tasten **▼/▲**, um **FARBTEMP.** zu wählen.
- 2 Wählen Sie mit den Tasten **◀/▶** einen Modus.

KÜHL:

Eine kühle, weiße Farbbasis mit einer Anhebung der Farbintensität und des Kontrastes, wodurch ein lebendigeres Bild erzeugt wird.

WARM:

Eine warme, rot-orange Farbbasis, die die richtige Farbintensität und den besten Kontrast für Spielfilme einstellt.

NORMAL:

Eine neutrale, weiße Farbbasis mit natürlichen Farben und normalem Kontrast.

- 3 Schließen Sie die Einstellung mit der Taste **OK** ab.

Das Menü verschwindet.

■ Bildeinstellung

Sie können die Bildeinstellungen jedes der **FARBTEMP.**-Modi beliebig einstellen.

Die geänderten Einstellungen werden im **FARBTEMP.**-Modus gespeichert.

- 1 Drücken Sie die Tasten **▼/▲**, um einen Eintrag zu wählen.
- 2 Ändern Sie die Einstellung mit den Tasten **◀/▶**.

◀	Eintrag	▶
Niedriger	KONTRAST (Bildkontrast)	Höher
Dunkler	HELLIGKEIT (Bildhelligkeit)	Heller
Weicher	SCHÄRFE (Bildschärfe)	Schärfer
Blasser	FARBE (Bildfarbintensität)	Intensiver
Rötlich	FARBTON (Bildfarbton)	Grünlich

Hinweis:

- Sie können die Einstellung **FARBTON** (Bildfarbintensität) nur ändern, wenn die Bildnorm auf **NTSC 3.58** oder **NTSC 4.43** eingestellt ist.

Aufrufen der Voreinstellungen jedes der **FARBTEMP.**-Modi:

Drücken Sie die blaue Taste.

Die Bildeinstellungen des momentan gewählten **FARBTEMP.**-Modus werden auf deren Vorgabe eingestellt und gespeichert.

- 3 Schließen Sie die Einstellung mit der Taste **OK** ab.

Das Menü verschwindet.

■ ECO MODE

Wenn Sie die Funktion **ECO MODE** auf **EIN** stellen, wird der Bildkontrast je nach der Helligkeit am Aufstellort automatisch geregelt. Dies reduziert die Belastung Ihrer Augen und auch den Stromverbrauch des Gerätes.

- 1 Drücken Sie die Tasten **▼/▲**, um **ECO MODE** zu wählen.
- 2 Drücken Sie die Tasten **◀/▶**, um **EIN** zu wählen.

Für Abbruch der **ECO MODE** Funktion:

Drücken Sie die Tasten **◀/▶**, um **AUS** zu wählen.

- 3 Schließen Sie die Einstellung mit der Taste **OK** ab.

Das Menü verschwindet.

BILD VARIANTEN

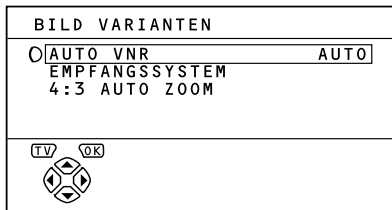

Anzeigen des **BILD VARIANTEN**-Menüs:

- 1 Drücken Sie die Taste **OK**, um das **ME-NUE**-Menü (Hauptmenü) aufzurufen.
- 2 Drücken Sie die Taste **▼/▲**, um **BILD VARIANTEN** zu wählen, und drücken Sie dann die Taste **OK**.

■ AUTO VNR

Die Funktion **AUTO VNR** reduziert das Bildrauschen automatisch je nach dessen Stärke im Signal. Die Funktion wählt auch die optimale Schärfe (**SCHÄRFE**).

- 1 Drücken Sie die Tasten **▼/▲**, um **AUTO VNR** zu wählen.
- 2 Drücken Sie die Tasten **◀/▶**, um **AUTO** zu wählen.

MIN:

Die Funktion **AUTO VNR** wird abgebrochen. Wenn Sie den Modus auf **AUTO** gestellt haben, jedoch der Meinung sind, daß die Schärfe des Originalbildes nicht erreicht wird, ändern Sie den Modus auf **MIN**. Dabei kann jedoch das Rauschen im Originalbild verstärkt werden.

MAX:

Dieser Modus maximiert die Wirkung der Rauscherunterdrückung unabhängig vom Zustand des Bildes. Wenn Sie den Modus auf **AUTO** gestellt haben, das Rauschen Ihnen jedoch noch beträchtlich zu sein scheint, wählen Sie den Modus **MAX**. Dies kann allerdings die Schärfe des Bildes beeinträchtigen.

- 3 Schließen Sie die Einstellung mit der Taste **OK** ab.

Das Menü verschwindet.

■ EMPFANGSSYSTEM

Die Fernsehnorm (bzw. das Farbsystem) wird automatisch gewählt. Wenn das Bild jedoch nicht klar ist, oder keine Farbe erscheint, wählen Sie die Fernsehnorm von Hand.

- 1 Drücken Sie die Tasten **▼/▲**, um **EMPFANGSSYSTEM** zu wählen. Drücken Sie dann die Taste **OK**.

Das Untermenü der Funktion **EMPFANGSSYSTEM** erscheint.

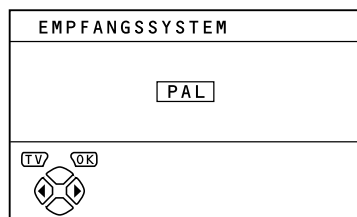

- 2 Wählen Sie mit den Tasten **◀/▶** die richtige Fernsehnorm.

PAL:

PAL-System

SECAM:

SECAM-System

NTSC 3.58:

NTSC 3.58-MHz-System

NTSC 4.43

NTSC 4.43-MHz-System

AUTO:

Diese Funktion erkennt die Fernsehnorm anhand des Eingangssignals. Die **AUTO**-Funktion können Sie nur benutzen, wenn Sie einen Sender empfangen (**PR 0 (AV)**), oder das Signal von einem **EXT**-Eingang betrachten.

- 3 Schließen Sie die Einstellung mit der Taste **OK** ab.

Das Menü verschwindet.

Hinweis:

- Bei schlechter Signalqualität funktioniert **AUTO** eventuell nicht richtig. Wenn das Bild im Modus **AUTO** nicht in Ordnung ist, wählen Sie ein anderes Farbsystem von Hand.
- In den Programmnummern **PR 0 (AV)** bis **PR 99** können Sie **NTSC 3.58** oder **NTSC 4.43** nicht wählen.

■ 4:3 AUTO ZOOM

Diese Funktion arbeitet nur, wenn der ZOOM-Modus auf AUTO(WSS) (Breitbild) gestellt ist. Sie stellt den ZOOM-Modus ein, der gewünscht wird, wenn ein WSS-Signal nicht im Sendesignal oder dem Signal von einem externen Gerät enthalten ist. Sie können einen der drei ZOOM-Modi wählen.

Hinweis:

- Einzelheiten zum Modus AUTO(WSS) siehe Abschnitt "AUTO(WSS)" unter "③ ZOOM-Taste" auf Seite 9.

1 Drücken Sie die Tasten ▼/▲, um 4:3 AUTO ZOOM zu wählen. Drücken Sie dann die Taste OK.

Das Untermenü der Funktion 4:3 AUTO ZOOM erscheint.

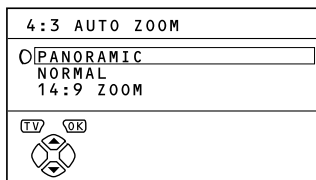

2 Drücken Sie die Tasten ▼/▲, um einen ZOOM-Modus zu wählen.

3 Schließen Sie die Einstellung mit der Taste OK ab.

Das Menü verschwindet.

SOUND EINSTELLUNG

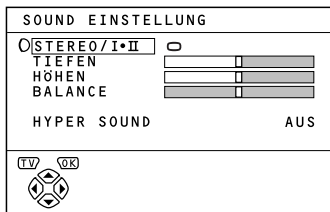

Anzeigen des **SOUND EINSTELLUNG**-Menüs:

- 1 Drücken Sie die Taste **OK**, um das **ME-NUE**-Menü (Hauptmenü) aufzurufen.
- 2 Drücken Sie die Taste **▼/▲**, um **SOUND EINSTELLUNG** zu wählen. Drücken Sie dann die Taste **OK**.

■ STEREO / I • II

Wenn Sie eine zweisprachige Sendung (Zweikanalton) sehen, können Sie den Ton von Kanal I (Sub I) oder Kanal II (Sub II) auswählen. Wenn die Stereosendung einen schlechten Tonempfang aufweist, können Sie von Stereo auf Mono umschalten, so daß der Ton monaural, aber in besserer Qualität empfangen wird.

- 1 Drücken Sie die Tasten **▼/▲**, um **STEREO / I • II** zu wählen.
- 2 Wählen Sie mit den Tasten **◀/▶** einen **Tonmodus**.
∞: Stereo-Ton
○: Monauraler Ton
I : Zweikanalton I (Sub I)
II : Zweikanalton II (Sub II)
- 3 Schließen Sie die Einstellung mit der Taste **OK** ab.

Das Menü verschwindet.

Hinweis:

- Der wählbare Tonmodus hängt vom Fernsehprogramm ab.
- Diese Funktion arbeitet nicht in den Modi **EXT**. Die Funktion erscheint nicht im Menü **SOUND EINSTELLUNG**.

■ Toneinstellungen

Sie können den Ton nach Ihrem Wunsch einstellen.

- 1 Drücken Sie die Tasten **▼/▲**, um einen **Eintrag** zu wählen.
- 2 Ändern Sie die Einstellung mit den Tasten **◀/▶**.

◀	Eintrag	▶
Weicher	TIEFEN	Stärker
Weicher	HÖHEN	Stärker
Links	BALANCE	Rechts

- 3 Schließen Sie die Einstellung mit der Taste **OK** ab.

Das Menü verschwindet.

■ HYPER SOUND

Hier können Sie den Klang akustisch "verbreitern".

- 1 Drücken Sie die Tasten **▼/▲**, um **HYPER SOUND** zu wählen.

Für Abbruch der HYPER SOUND Function:

Dücken Sie die Tasten **◀/▶**, um **AUS** zu wählen.

- 2 Drücken Sie die Tasten **◀/▶**, um **EIN** zu wählen.

- 3 Schließen Sie die Einstellung mit der Taste **OK** ab.

Das Menü verschwindet.

Hinweis:

- Die Funktion **HYPER SOUND** arbeitet nicht richtig mit Monosignalen.
- Sie können die Funktion **HYPER SOUND** mit einem einzigen Tastendruck ein- und ausschalten. Für Einzelheiten lesen Sie bitte "④ **HYPER SOUND**-Taste" auf Seite 10.

EXT EINSTELLUNG

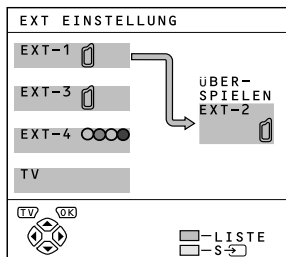

Anzeigen des Menüs EXT EINSTELLUNG:

- 1 Drücken Sie die Taste OK, um das MENUE-Menü (Hauptmenü) aufzurufen.
- 2 Drücken Sie die Taste ▼/▲, um EXT EINSTELLUNG zu wählen. Drücken Sie dann die Taste OK.

■ S-V (S-VIDEO-Eingang)

Wenn Sie ein Gerät anschließen (z. B. einen S-VHS-Videorekorder), der ein S-VIDEO-Signal (Y/C-Signal) ausgeben kann, können Sie die hochwertige Bildqualität des S-VIDEO-Signals (Y/C-Signal) genießen.

Vorbereitung:

- Lesen Sie zuerst die Anleitung des Gerätes und den Abschnitt "ZUSÄTZLICHE VORBEREITUNGEN" auf Seite 30, so daß Sie in der Lage sind, das Gerät richtig an Ihrem Fernseher anschließen zu können. Lesen Sie dann in der Anleitung des anderen Gerätes nach, um dort einzustellen, daß ein S-VIDEO-Signal (Y/C-Signal) ausgegeben wird.
- Stellen Sie nicht den S-V (S-VIDEO-Eingang) auf einen EXT-Eingang, an dem ein Gerät angeschlossen ist, das kein S-VIDEO-Signal (Y/C-Signal) ausgeben kann. Wenn dies falsch eingestellt ist, erscheint kein Bild.

- 1 Drücken Sie die Tasten ▼/▲ oder ◀/▶, um einen EXT-Eingang zu wählen.

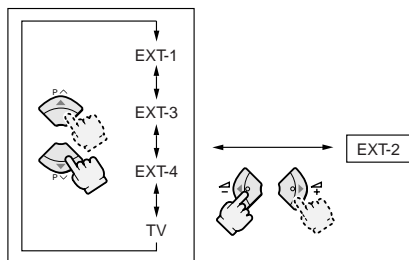

- 2 Drücken Sie die gelbe Taste und wählen Sie einen S-V (S-VIDEO-Eingang).

Das Symbol S-V (S-VIDEO-Eingang) wird angezeigt. Sie können jetzt ein S-VIDEO-Signal (Y/C-Signal) anstelle des normalen Videosignals (Composite) betrachten.

Für Abbruch der Funktion S-V (S-VIDEO-Eingang):

Drücken Sie die gelbe Taste, so daß das Symbol S-V (S-VIDEO-Eingang) verschwindet. Der Eingang ist jetzt wieder auf das normale Videosignal (Composite) eingestellt.

- 3 Schließen Sie die Einstellung mit der Taste OK ab.

Das Menü verschwindet.

Hinweis:

- Der Eingang EXT-1 unterstützt kein S-VIDEO-Signal (Y/C-Signal), und Sie können nicht S-V (S-VIDEO-Eingang) für EXT-1 einstellen.
- Wenn Sie den S-V (S-VIDEO-Eingang) umschalten, schaltet der Anfangsbuchstabe von "E" auf "S" um. "E2" wird zum Beispiel zu "S2" geändert.
- Auch ein Gerät, das ein S-VIDEO-Signal (Y/C-Signal) senden kann, gibt eventuell ein gewöhnliches Videosignal (Composite) aus, je nachdem, wie es eingestellt ist. Wenn kein Bild erscheint, und die Einstellung S-V (S-VIDEO-Eingang) gewählt wurde, schlagen Sie in der Anleitung des betreffenden Gerätes nach, wie Sie die Einstellung ändern können.

■ LISTE

Sie können die EXT-Eingänge je nach angeschlossenem Gerät benennen. Daraufhin erscheint zusammen mit der Nummer des EXT-Eingangs auch der gespeicherte Name.

- 1 Drücken Sie die Tasten ▼/▲ oder ◀/▶, um einen EXT-Eingang zu wählen.

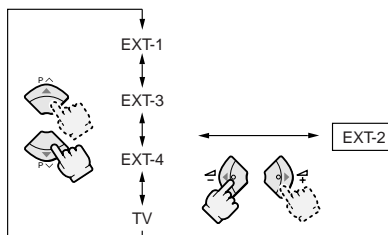

- 2 Drücken Sie die blaue Taste, so daß die Namensliste angezeigt wird (LISTE).

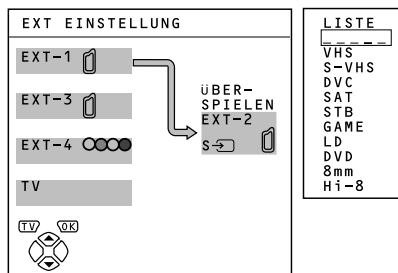

3 Drücken Sie die Tasten ▼/▲, um einen Namen auszuwählen. Drücken Sie dann die Taste OK.

Die LISTE verschwindet, und der Name wird dem EXT-Eingang zugeordnet.

Löschen eines gespeicherten EXT-Eingangsnamens:

Wählen Sie ein Leerzeichen.

4 Schließen Sie die Einstellung mit der Taste OK ab.

Das Menü verschwindet.

Hinweis:

- Sie können keinen Namen für einen EXT-Eingang vergeben, der nicht in der Liste auftaucht (LISTE).
-

■ ÜBERSPIELEN

Sie können eine Signalquelle an der Buchse EXT-2 ausgeben.

Sie können ein beliebiges Ausgangssignal eines der Geräte an den EXT-Eingängen auswählen, oder Bild und Ton eines Fernsehkanals, und diese Signale an der Buchse EXT-2 ausgeben.

1 Drücken Sie die Tasten ◀/▶, um EXT-2-Buchse zu wählen.

2 Drücken Sie die Tasten ▼/▲, um eine EXT-Buchse oder TV zu wählen.

Der Pfeil im Menü stellt den Signalfluß dar. Das linke Ende des Pfeils gibt einen Signalquellenausgang der Buchse EXT-2 an.

EXT-1/EXT-3/EXT-4:

Das Ausgangssignal eines Gerätes, das an der EXT-Buchse angeschlossen ist, durchläuft den Fernseher und wird an der Buchse EXT-2 ausgegeben.

TV:

Bild und Ton des momentan gewählten Fernsehkanals werden an der Buchse EXT-2 ausgegeben.

3 Schließen Sie die Einstellung mit der Taste OK ab.

Das Menü verschwindet.

Hinweis:

- Während der Überspielung läßt sich das Gerät nicht ausschalten. Wenn Sie das Gerät auf andere Weise ausschalten, wird auch die Signalverbindung zur Buchse EXT-2 ausgeschaltet.
 - Wenn Sie eine EXT-Buchse als Ausgang wählen, können Sie eine Sendung oder ein Signal von einem EXT-Eingang anschauen, während Sie die Signale des EXT-Eingangs auf einem Videorekorder aufnehmen, der am Ausgang EXT-2 angeschlossen ist.
 - RGB-Signale von Videospielen sowie Videotext können nicht ausgegeben werden.
-

FUNKTIONEN

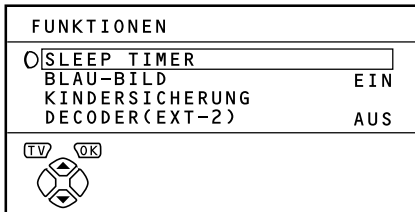

Anzeigen des FUNKTIONEN-Menüs:

- 1 Drücken Sie die Taste **OK**, um das **ME-NUE-Menü (Hauptmenü)** aufzurufen.
- 2 Drücken Sie die Taste **▼/▲**, um **FUNKTIONEN** zu wählen. Drücken Sie dann die Taste **OK**.

■ SLEEP TIMER

Sie können den Fernseher so einstellen, daß er sich nach einer bestimmten Zeit automatisch ausschaltet.

- 1 Drücken Sie die Tasten **▼/▲**, um **SLEEP TIMER** zu wählen. Drücken Sie dann die Taste **OK**.

Das Untermenü der Funktion SLEEP TIMER erscheint.

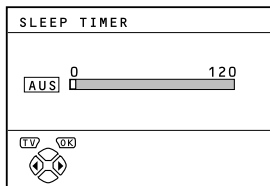

- 2 Stellen Sie mit den Tasten **◀/▶** die **Zeitdauer** ein.

Sie können maximal 120 Minuten (2 Stunden) einstellen, in Schritten von 10 Minuten.

Für Abbruch der SLEEP TIMER Funktion:

Stellen Sie mit der Taste **◀** die Zeitdauer "AUS" ein.

- 3 Schließen Sie die **Einstellung** mit der Taste **OK** ab.

Das Menü verschwindet.

Hinweis:

- Eine Minute, bevor die Funktion SLEEP TIMER das Gerät ausschaltet, erscheint "GUTE NACHT!".
- Mit der Funktion SLEEP TIMER kann nicht der Hauptschalter des Gerätes ausgeschaltet werden.
- Wenn die SLEEP TIMER-Funktion aktiv ist, können Sie das Untermenü dieser Funktion aufrufen, um die verbleibende SLEEP TIMER-Restzeit abzulesen oder zu verändern. Drücken Sie die Taste **OK**, um das Menü nach Ablesen bzw. nach Änderung zu verlassen.

■ BLAU-BILD

Sie können das Gerät so einstellen, daß es automatisch auf einen blauen Hintergrund umschaltet und den Ton stumm-schaltet, wenn nur ein schwaches oder überhaupt kein Signal vorhanden ist, oder wenn kein Signal vom externen Gerät ausgehen wird.

- 1 Drücken Sie die Tasten **▼/▲**, um **BLAU-BILD** zu wählen.
- 2 Drücken Sie die Tasten **◀/▶**, um **EIN** zu wählen.

Für Abbruch der BLAU-BILD Funktion:

Drücken Sie die Tasten **◀/▶**, um **AUS** zu wählen.

- 3 Schließen Sie die **Einstellung** mit der Taste **OK** ab.

Das Menü verschwindet.

■ KINDERSICHERUNG

Für Sender, die Ihre Kinder nicht sehen sollen, können Sie die Funktion KINDERSICHERUNG benutzen, um den Kanal zu sperren. Wenn Ihre Kinder einen Programmplatz (PR) wählen, auf dem ein gesperrter Kanal gespeichert ist, schaltet der Bildschirm auf blau und zeigt **K** (KINDERSICHERUNG) an, und es ist kein Signal zu sehen. Wenn nicht mit einer besonderen Bedienung eine voreingestellte ID-Nummer eingegeben wird, läßt sich die Sicherung nicht umgehen, so daß Ihre Kinder das Programm nicht zu sehen bekommen.

Einstellen der Funktion KINDERSICHERUNG

- 1 Drücken Sie die Tasten **▼/▲**, um **KINDERSICHERUNG** zu wählen. Drücken Sie dann die Taste **0 (AV)**.

"GEHEIM CODE" (ID-Nummer einstellen) Es erscheint die Anzeige .

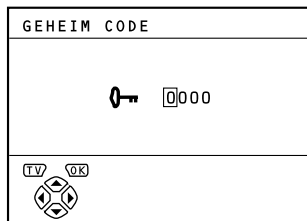

- 2 Geben Sie eine beliebige **ID-Nummer** ein.
 - 1 Drücken Sie die Tasten **▼/▲**, um eine **Nummer** zu wählen.
 - 2 Bewegen Sie den **Cursor** mit den Tasten **◀/▶**.
- 3 Drücken Sie die Taste **OK**.

Das Untermenü der Funktion KINDERSICHERUNG erscheint.

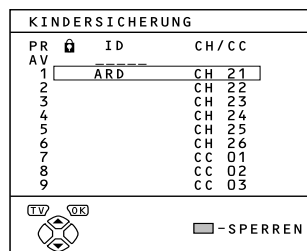

4 Wählen Sie mit den Tasten ▼/▲ einen Fernsehkanal.

Mit jedem Druck auf die Tasten ▼/▲ ändert sich die Programmnummer (PR), und das Bild des Senders mit dieser Programmnummer (PR) wird angezeigt.

5 Drücken Sie die blaue Taste und stellen Sie die KINDERSICHERUNG-Funktion ein.

 (KINDERSICHERUNG) erscheint, und der Kanal ist gesperrt.

Rücksetzen der KINDERSICHERUNG-Funktion:

Drücken Sie die blaue Taste nochmals.

 (KINDERSICHERUNG) verschwindet.

6 Schließen Sie die Einstellung mit der Taste OK ab.

Das Menü verschwindet.

Hinweis:

- Um das einfache Rücksetzen der KINDERSICHERUNG-Funktion zu verhindern, verschwindet das Menü nach Auswahl der KINDERSICHERUNG-Funktion und Drücken der Taste **OK** wie bei der normalen Menübedienung.

Hinweis:

- Wenn Sie die Sperrung vorübergehend aufheben, bedeutet das nicht, daß die KINDERSICHERUNG-Funktion ausgeschaltet wird. Beim nächsten Versuch, diesen Kanal zu sehen, ist die Sperrung wieder aktiv.
- Um die KINDERSICHERUNG-Funktion auszuschalten, müssen Sie die Bedienung "wiederholen, um die KINDERSICHERUNG-Funktion" wieder zu aktivieren.
- Um den einfachen Aufruf der Programmnummern (PR) mit gesperrten Kanälen zu verhindern, wurde die Programmnummer (PR) so eingestellt, so daß sie nicht mit den Tasten ▼/▲ oder den Bedienungstasten am Fernseher aufgerufen werden kann.
- Um das einfache Rücksetzen der Sperre zu verhindern, ist der "GEHEIM CODE" (GEHEIM CODE-Eingabebildschirm) so eingestellt, daß er nur durch Drücken der Taste  (Information) aufgerufen werden kann.

Betrachten eines gesperrten Fernsehkanals

1 Wählen Sie mit den Zifferntasten oder PR LISTE eine Programmnummer (PR), deren Kanal gesperrt ist.

Der Bildschirm zeigt den blauen Hintergrund, und  (KINDERSICHERUNG) erscheint. Der Sender ist nicht zu sehen.

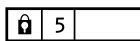

2 Drücken Sie die Taste  (Information), so daß "GEHEIM CODE" (GEHEIM CODE-Eingabebildschirm) angezeigt wird.

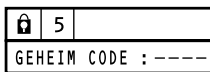

3 Geben Sie Ihre Geheimnummer mit den Zifferntasten ein ID.

Die Sperrung wird vorübergehend aufgehoben, und Bild und Ton sind freigeschaltet.

Wenn Sie die ID-Nummer vergessen haben:

Führen Sie Schritt 1 bis 3 von "Einstellen der Funktion KINDERSICHERUNG". Nachdem Sie die ID-Nummer bestätigt haben, drücken Sie die Taste **TV**, um das Menü zu verlassen.

■ DECODER (EXT-2)

Nur bei Anschluß eines Decoders und einem am Eingang EXT-2 angeschlossenen Videorekorder, der T-V LINK-kompatibel ist, können Sie diese Funktion benutzen. Für die Bedienung dieser Funktion lesen Sie bitte "Verwendung der DECODER (EXT-2) -Funktion" auf Seite 28.

Vorsicht:

- Wenn Sie keinen Decoder und einen T-V LINK-kompatiblen Videorekorder an der Buchse EXT-2 angeschlossen haben, kann es passieren, daß die versehentliche Einstellung dieser Funktion auf "EIN" dazu führt, daß Bild und Ton des gewählten Senders nicht mehr ausgegeben werden.

PROGRAMMIERUNG

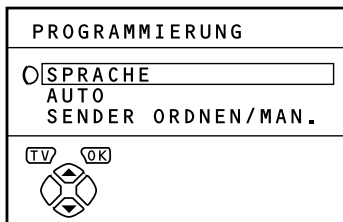

Anzeigen des PROGRAMMIERUNG-Menüs:

- 1 Drücken Sie die Taste OK, um das MENUE-Menü (Hauptmenü) aufzurufen.
- 2 Drücken Sie die Taste ▼/▲, um das Menü PROGRAMMIERUNG zu wählen. Drücken Sie dann die Taste OK.

■ SPRACHE

Aus der Liste der Sprachen im Menü können Sie die Sprache wählen, in denen die Menüs und Dialoge auf dem Bildschirm erscheinen.

- 1 Drücken Sie die Tasten ▼/▲, um SPRACHE zu wählen. Drücken Sie dann die Taste OK.

Das Untermenü der Funktion SPRACHE erscheint.



- 2 Drücken Sie die Tasten ▼/▲, um eine Sprache zu wählen.
- 3 Schließen Sie die Einstellung mit der Taste OK ab.

Das Menü verschwindet.

■ AUTO

Mit folgenden Schritten können Sie die Sender, die bei Ihnen einwandfrei zu empfangen sind, automatisch auf den Programmnummern (PR) speichern.

- 1 Drücken Sie die Tasten ▼/▲, um AUTO zu wählen. Drücken Sie dann die Taste OK.

Das Menü LAND erscheint als Untermenü der Funktion AUTO.

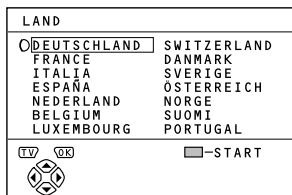

- 2 Drücken Sie die Tasten ◀/▶ und ▼/▲, um das Land zu wählen, in dem Sie sich momentan befinden.

- 3 Starten Sie die Funktion AUTO mit der blauen Taste.

Das Menü AUTO erscheint, und die empfangenen Fernsehkanäle werden automatisch auf die Programmnummern verteilt und gespeichert (PR).

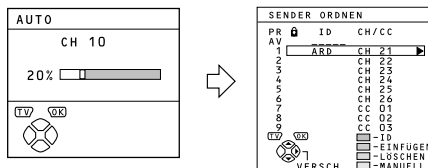

Für Abbruch der AUTO Funktion:

Drücken Sie die Taste TV.

- 4 Sobald die Fernsehkanäle auf den Programmnummern gespeichert sind, (PR), erscheint das Menü SENDER ORDNER.

Sie können jetzt mit der Bearbeitung der Programmnummern (PR) in der Funktion SENDER ORDNER/MAN. fortfahren. Für Einzelheiten lesen Sie bitte "SENDER ORDNER/MAN." auf Seite 24.

Wenn Sie die Funktion SENDER ORDNER/MAN. nicht benutzen möchten:

Wenn Sie die Funktion SENDER ORDNER/MAN. nicht benutzen möchten, fahren Sie mit den nächsten Schritten fort.

- 5 Drücken Sie die Taste OK, so daß das Menü T-V LINK angezeigt wird.

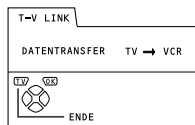

- 6 Bedienen Sie das Menü T-V LINK entsprechend der Art des an der Buchse EXT-2 angeschlossenen Videorekorders.

Wenn kein T-V LINK-kompatibler Videorekorder angeschlossen ist:

Drücken Sie die Taste TV, um das Menü T-V LINK zu verlassen.

Das Menü T-V LINK verschwindet, und alle Einstellungen sind abgeschlossen.

Wenn ein T-V LINK-kompatibler Videorekorder angeschlossen ist:

Befolgen Sie die Bedienungsschritte unter "Herunterladen (Download) der Daten zum Videorekorder" auf Seite 28, um die Programmnummer-Daten an den Videorekorder zu übertragen (PR).

Hinweis:

- Wenn Ihr Fernseher aus dem Sendesignal den Namen des Fernsehsenders lesen kann, speichert er diesen automatisch (ID) unter der Programmnummer (PR), auf der der Kanal gespeichert wurde.
- Wenn der gewünschte Fernsehkanal auf keiner Programmnummer (PR) gespeichert wurde, stellen Sie diesen mit der Funktion MANUELL von Hand ein. Für Einzelheiten lesen Sie bitte "SENDER ORDNER/MAN." auf Seite 24.
- Der Fernsehkanal ist nicht unter einer Programmnummer gespeichert PR 0 (AV). Wenn Sie einen Fernsehkanal unter PR 0 (AV) einstellen möchten, stellen Sie diesen mit der Funktion MANUELL von Hand ein. Für Einzelheiten lesen Sie bitte "SENDER ORDNER/MAN." auf Seite 24.

■ SENDER ORDNER/MAN.

Die Funktionen SENDER ORDNER/MAN. sind in zwei Gruppen eingeteilt: Bearbeitung der aktuellen Programmnummern (PR) (SENDER ORDNER-Funktionen) und manuelle Speicherung von Fernsehkanälen unter einer Programmnummer (PR) (MANUELL-Funktion). Zu den Funktionen im einzelnen:

VERSCH.:

Diese Funktion ändert die Programmnummer (PR) eines Fernsehkanals.

ID:

Diese Funktion speichert einen Sendernamen (ID) für einen Fernsehkanal.

EINFÜGEN:

Diese Funktion fügt der aktuellen Liste der Programmnummern (PR) anhand der CH/CC-Nummer einen neuen Fernsehkanal hinzu.

LÖSCHEN:

Diese Funktion löscht einen nicht benötigten Sender.

MANUELL:

Mit dieser Funktion speichern Sie einen neuen Fernsehsender von Hand unter einer Programmnummer (PR).

Vorsicht:

- Mit den Funktionen **VERSCH.**, **LÖSCHEN** oder **EINFÜGEN** überschreiben Sie die momentane Programmnummer-Liste (PR). Dadurch ändern sich auch die Programmnummern (PR) anderer Fernsehkanäle.
- Wenn Sie die Funktion **MANUELL** bei einem Sender benutzen, der mit der Funktion **KINDERSICHERUNG** gesperrt wurde, wird die **Kindersicherung (KINDERSICHERUNG)** für diesen Kanal aufgehoben.
- Wenn Sie die Funktion **MANUELL** bei einem Sender benutzen, bei dem **DECODER (EXT-2)** auf **EIN** gestellt ist, wird die **DECODER (EXT-2) -Einstellung** für diesen Sender auf **AUS** eingestellt.
- Wenn ein Sender bereits in **PR 99** gespeichert wurde, wird der Fernsehkanal durch die Funktion **EINFÜGEN** gelöscht.

Hinweis:

- Als Programmnummer erscheint **PR 0**, "AV" in der Liste der Programmnummern (PR).
- Die Nummer eines **EXT-Anschlusses** erscheint nicht in der Liste der Programmnummern (PR).
- Die **CH/CC-Nummer** gibt es ausschließlich in diesem Fernsehgerät, und sie entspricht der Kanalnummer eines Fernsehkanals. Für die Beziehung zwischen der Kanalnummer und der **CH/CC-Nummer** lesen Sie bitte "CH/CC-NUMMER" auf Seite 32.
- Die **EINFÜGEN-Funktion** können Sie nicht benutzen, wenn Sie die Kanalnummer eines Fernsehsenders nicht kennen. Benutzen Sie die **MANUELL-Funktion**, um einen Fernsehkanal unter einer Programmnummer zu speichern (PR).

- 1 Drücken Sie die Tasten **▼/▲**, um **SENDER ORDNER/MAN.** zu wählen. Drücken Sie dann die Taste **OK**.

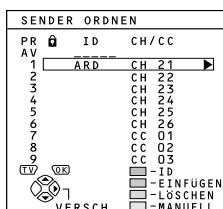

- 2 Folgen Sie den Bedienungsschritten für die Funktion, die Sie bedienen möchten, und führen Sie die Schritte aus.
- 3 Schließen Sie die Einstellung mit der Taste **OK** ab.

Das Menü T-V LINK erscheint.

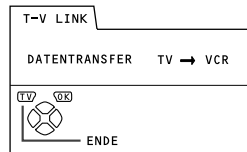

- 4 Bedienen Sie das Menü **T-V LINK** entsprechend der Art des an der Buchse **EXT-2** angeschlossenen Videorekorders.

Wenn kein T-V LINK-kompatibler Videorekorder angeschlossen ist:

Drücken Sie die Taste **TV**, um das Menü **T-V LINK** zu verlassen.

Das Menü **T-V LINK** verschwindet, und alle Einstellungen sind abgeschlossen.

Wenn ein T-V LINK-kompatibler Videorekorder angeschlossen ist:

Befolgen Sie die Bedienungsschritte unter "Herunterladen (Download) der Daten zum Videorekorder" auf Seite 28, um die Programmnummer-Daten an den Videorekorder zu übertragen (PR).

VERSCH.

- 1 Wählen Sie mit den Tasten **▼/▲** einen Fernsehkanal.

Mit jedem Druck auf die Tasten **▼/▲** ändert sich die Programmnummer (PR), und das Bild des Senders mit dieser Programmnummer (PR) wird angezeigt.

- 2 Drücken Sie die Taste **▶**, um die Funktion **VERSCH.** auszulösen.

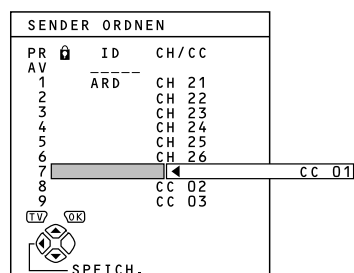

- 3 Drücken Sie die Tasten **▼/▲**, um die gewünschte Programmnummer (PR) zu wählen.

Für Abbruch der VERSCH. Funktion:

Drücken Sie die Taste **i** (Information).

- 4 Drücken Sie die Taste **◀**, um die Programmnummer (PR) eines Fernsehkanals auf eine andere Programmnummer (PR) zu ändern.

ID

1 Wählen Sie mit den Tasten ▼/▲ einen Fernsehkanal.

Mit jedem Druck auf die Tasten ▼/▲ ändert sich die Programmnummer (PR), und das Bild des Senders mit dieser Programmnummer (PR) wird angezeigt.

2 Drücken Sie die rote Taste, um die ID-Funktion zu starten.

SENDER ORDNEN			
PR	ID	CH/CC	
AV	---	---	
1	ARD	CH 21	
2		CH 22	
3		CH 23	
4		CH 24	
5		CH 25	
6		CH 26	
7		CC 01	
8		CC 02	
9		CC 03	

TV OK

⏪ ⏩

LISTE

3 Wählen Sie mit den Tasten ▼/▲ das erste Zeichen eines Sendernamens (ID), den Sie dem Sender geben möchten.

SENDER ORDNEN			
PR	ID	CH/CC	
AV	---	---	
1	ARD	CH 21	
2		CH 22	
3		CH 23	
4		CH 24	
5		CH 25	
6		CH 26	
7	M	CC 01	
8		CC 02	
9		CC 03	

TV OK

⏪ ⏩

LISTE

4 Drücken Sie die blaue Taste, so daß die Liste der Kanalnamen angezeigt wird ID LISTE.

SENDER ORDNEN			
PR	ID	CH/CC	
AV	---	---	
1	ARD	CH 21	
2		CH 22	
3		CH 23	
4		CH 24	
5		CH 25	
6		CH 26	
7	M	CC 01	
8		CC 02	
9		CC 03	

TV OK

⏪ ⏩

LISTE

ID LISTE
M6
MBC
MCM
MDR
MOVIE
MTV
MTV3

5 Drücken Sie die Tasten ▼/▲, um den Kanalnamen zu wählen (ID).

Für Abbruch der ID Funktion:

Drücken Sie die Taste **i** (Information).

6 Drücken Sie die Taste OK, um den Kanalnamen (ID) für den Fernsehkanal zu speichern.

Hinweis:

- Sie können Ihren eigenen Sendernamen (ID) für einen Fernsehkanal speichern. Wenn 3 abgeschlossen ist, fahren Sie nicht mit Schritt 4 fort, sondern drücken Sie die Tasten ⏪/⏩, um den Cursor zu bewegen, und die Tasten ▼/▲, um ein Zeichen auszuwählen, bis der Name des Kanals eingegeben ist (ID). Drücken Sie dann die Taste **OK**, um den Sendernamen (ID) im Fernsehkanal zu speichern.

EINFÜGEN

Vorbereitung:

- Es wird die CH/CC-Nummer benötigt, die ausschließlich in diesem Fernsehgerät existiert und der Kanalnummer eines Fernsehkanals entspricht. Suchen Sie die entsprechende CH/CC-Nummer in einer Tabelle "CH/CC-NUMMER" auf Seite 32, mit den Nummern aller Fernsehkanäle.
- Wenn die Einstellung LAND nicht FRANCE ist, benutzen Sie eine zweistellige CH/CC-Nummer. Wenn LAND auf FRANCE steht, benutzen Sie eine dreistellige CH/CC-Nummer.
- Nur dann, wenn Sie einen Fernsehkanal (SECAM-L-System) eines französischen Senders hinzufügen, achten Sie darauf, daß LAND auf FRANCE steht. Wenn LAND nicht auf FRANCE steht, befolgen Sie die Erklärungen unter "Ändern der LAND-Einstellung" auf Seite 28 zur Änderung der LAND-Einstellung auf FRANCE, und starten Sie dann die Funktion EINFÜGEN.

1 Drücken Sie die Tasten ▼/▲, um eine Programmnummer (PR) zu wählen, unter der Sie einen neuen Fernsehkanal speichern möchten.

2 Drücken Sie die grüne Taste, und starten Sie die Funktion EINFÜGEN.

SENDER ORDNEN			
PR	ID	CH/CC	
AV	---	---	
1	ARD	CH 21	
2		CH 22	
3		CH 23	
4		CH 24	
5		CH 25	
6		CH 26	
7		CH --	
8		CC 01	
9		CC 02	

TV OK

⏪ ⏩

CH/CC

3 Drücken Sie die Tasten ▼/▲, um "CC" oder "CH" zu wählen; entsprechend der Einstellung der CH/CC-Nummer des Fernsehkanals.

Wenn LAND auf FRANCE eingestellt ist:

Wählen Sie "CH1", "CH2", "CC1" oder "CC2".

Für Abbruch der EINFÜGEN Funktion:

Drücken Sie die Taste **i** (Information).

4 Drücken Sie die Zifferntasten, um die verbleibende CH/CC-Nummer einzugeben.

Das Fernsehgerät schaltet in den Aufzeichnungsmodus. Wenn die Aufzeichnung beendet ist, erscheint das Bild des Fernsehkanals auf dem Bildschirm.

Hinweis:

- Die CH/CC-Nummer gibt die Sendefrequenz des Fernsehsenders an. Wenn das Gerät den Fernsehsender bei der durch die CH/CC-Nummer angezeigten Frequenz nicht erkennen kann erscheint das Bild für "kein Signal".

LÖSCHEN

1 Wählen Sie mit den Tasten ▼/▲ einen Fernsehkanal.

Mit jedem Druck auf die Tasten ▼/▲ ändert sich die Programmnummer (PR), und das Bild des Senders mit dieser Programmnummer (PR) wird angezeigt.

2 Löschen Sie den Fernsehkanal mit der gelben Taste.

Der Fernsehkanal wird aus der Liste der Programmnummern (PR) gelöscht.

MANUELL

Vorbereitung:

• Nur dann, wenn Sie einen Fernsehkanal (SECAM-L-System) eines französischen Senders hinzufügen, achten Sie darauf, daß LAND auf FRANCE steht. Wenn LAND nicht auf FRANCE steht, befolgen Sie die Erklärungen unter zur "Ändern der LAND-Einstellung" auf Seite 28 auf FRANCE, und starten Sie dann die Funktion MANUELL.

1 Drücken Sie die Tasten ▼/▲, um eine Programmnummer (PR) zu wählen, unter der Sie einen neuen Fernsehkanal speichern möchten.

2 Starten Sie die Funktion MANUELL mit der blauen Taste.

Rechts neben der CH/CC-Nummer erscheint SYSTEM (die Fernsehnorm) des Fernsehkanals.

SENDER ORDNER		
PR	ID	CH/CC
AV	----	
1	ARD	CH 21
2		CH 22
3		CH 23
4		CH 24
5		CH 25
6		CH 26
7		[CC 01] (B/G)
8		CC 02
9		CC 03

- SUCHEN+
 - SUCHEN-
 - FEIN+
 - FEIN-

SYSTEM

Für Abbruch der MANUELL Funktion:

Drücken Sie die Taste ⓘ (Information).

3 Drücken Sie die Taste ►, um das SYSTEM (die Fernsehnorm) des zu speichernden Fernsehkanals zu wählen.

Fernsehkanal (SECAM-L-System) eines französischen Senders:

Stellen Sie die Funktion SYSTEM auf "L". Wenn diese Funktion nicht auf "L" gestellt ist, können Sie den Fernsehkanal des SECAM-L-Systems nicht empfangen.

Andere Fernsehkanäle:

Wenn Sie die Fernsehnorm eines Kanals nicht genau kennen, stellen Sie SYSTEM auf "B/G". Wenn "B/G" nicht richtig ist, führt dies zu unnormaler Tonwiedergabe, wenn das Gerät einen Fernsehkanal erkennt. Stellen Sie in diesem Fall SYSTEM erneut ein, so daß das Problem nicht fortbesteht.

4 Suchen Sie mit der grünen oder der roten Taste einen Fernsehkanal.

Die Suche stoppt, sobald das Gerät einen Kanal gefunden hat. Daraufhin wird der Fernsehkanal angezeigt.

5 Drücken Sie so oft die grüne oder die rote Taste, bis Sie den gewünschten Sender gefunden haben.

Bei schlechtem Empfang:

Drücken Sie die blaue oder die gelbe Taste, um den Kanal feinabzustimmen.

Wenn bei normalem Fernsehbild der Ton verzerrt klingt:

Die Einstellung SYSTEM ist vermutlich falsch. Drücken Sie die Taste ► und wählen Sie einen Eintrag unter SYSTEM, bei dem der Ton normal klingt.

6 Drücken Sie die Taste OK, und speichern Sie den Fernsehkanal unter einer Programmnummer (PR).

Es erscheint wieder das normale SENDER ORDNER-Menü.

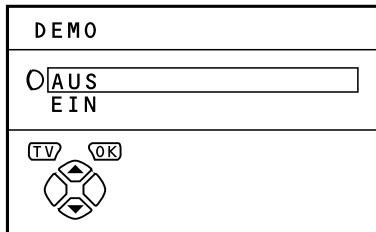

Anzeigen des DEMO-Menüs:

- 1 Drücken Sie die Taste **OK**, um das **ME-NUE-Menü (Hauptmenü)** aufzurufen.
- 2 Drücken Sie die Taste **▼/▲**, um **DEMO** zu wählen. Drücken Sie dann die Taste **OK**.

Die DEMO-Funktion führt automatisch einige der Funktionen des Fernsehgerätes vor.

- 1 Drücken Sie die Tasten **▼/▲**, um **EIN** zu wählen.
- 2 Schließen Sie die Einstellung mit der Taste **OK** ab.

Die Funktion DEMO ist auf EIN eingestellt, und die Vorführung beginnt.

Vorführung stoppen:

Drücken Sie eine der Tasten auf der Fernbedienung.

Wenn die DEMO-Funktion auf EIN gestellt ist:

Bei jedem Einschalten des Gerätes startet die Vorführung automatisch. Um dies zu verhindern, führen Sie folgende Schritte aus:

- 1 Rufen Sie wieder das **DEMO-Menü** auf.
- 2 Drücken Sie die Tasten **▼/▲**, um **AUS** zu wählen.
- 3 Drücken Sie die Taste **OK**, um das Menü **DEMO** zu verlassen.

ZUSÄTZLICHE MENÜFUNKTIONEN

■ Herunterladen (Download) der Daten zum Videorekorder

Sie können die aktuellen Daten aller Programmnummern (PR) mit der Funktion T-V LINK an den Videorekorder senden.

Vorsicht:

- Nur wenn ein T-V LINK-kompatibler Videorekorder an der Buchse EXT-2 angeschlossen ist, ist diese Funktion möglich.
- Nur wenn das Menü T-V LINK angezeigt wird, ist diese Funktion eingeschaltet.

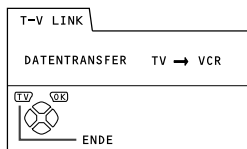

1 Schalten Sie den Videorekorder ein.

2 Drücken Sie die Taste OK.

Die Datenübertragung beginnt.

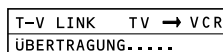

Das T-V LINK-Menü verschwindet, sobald die Übertragung beendet ist.

Wenn vom Menü T-V LINK auf ein anderes Menü gewechselt wird:

Die Menübedienung am Fernseher ist nun abgeschlossen, und es erfolgt die rekorderseitige Menübedienung. Lesen Sie die Anleitung Ihres Videorekorders und fahren Sie mit dessen Bedienung fort.

Hinweis:

- Wenn "FUNKTION NICHT VERFÜGBAR" im T-V LINK-Menü erscheint, achten Sie darauf, daß die folgenden drei Einträge richtig sind, und drücken Sie dann die Taste **OK**, um die Datenübertragung erneut zu beginnen.
 - Wurde ein T-V LINK-kompatibler Videorekorder an der Buchse EXT-2 angeschlossen?
 - Ist der Videorekorder eingeschaltet?
 - Weist das SCART-Kabel, das den Anschluß EXT-2 mit dem T-V LINK-kompatiblen Videorekorder verbindet, alle richtigen Verbindungen auf?

■ Ändern der LAND-Einstellung

Nachdem die Funktion AUTO abgeschlossen ist, können Sie mit der Funktion AUTO das bereits eingestellte Land ändern. Beim Speichern von Fernsehkanälen französischer Sender (SECAM-L-System) müssen Sie mit dieser Funktion die Einstellung des Landes ändern.

1 Anzeigen des Menüs PROGRAMMIERUNG.

Wenn das Menü **SENDER ORDNER** gerade angezeigt wird:

Drücken Sie die Taste **i** (Information), um zum **PROGRAMMIERUNG**-Menü zurückzukehren.

2 Drücken Sie die Tasten ∇/\blacktriangle , um AUTO zu wählen. Drücken Sie dann die Taste OK.

Das Menü **LAND** erscheint als Untermenü der Funktion **AUTO**.

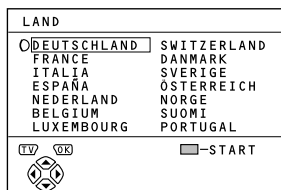

3 Drücken Sie die Tasten $\blacktriangleleft/\blacktriangleright$ und ∇/\blacktriangle , um eine Sprache zu wählen.

4 Schließen Sie die Einstellung mit der Taste OK ab.

Das Menü verschwindet.

Für die Rückkehr zum **PROGRAMMIERUNG**-Menü vom **LAND**-Menü aus:

Drücken Sie die Taste **i** (Information) anstelle der Taste **OK**.

■ Verwendung der DECODER (EXT-2) -Funktion

Wenn Sie einen Decoder anschließen, während am Eingang EXT-2 ein T-V LINK-kompatibler Videorekorder angeschlossen ist, müssen Sie die Funktion **DECODER (EXT-2)** nutzen, um die verschlüsselten Videosignale zu dekodieren.

1 Schalten Sie den Decoder ein.

2 Rufen Sie einen Fernsehkanal auf, den Ihr Decoder in der Lage ist zu dekodieren.

Auch dann, wenn der Decoder funktioniert, erscheint zu diesem Zeitpunkt noch ein verschlüsseltes Bild.

3 Drücken Sie die Taste OK, so daß das Menü **MENUE** angezeigt wird.

Das Menü **MENUE** erscheint.

4 Drücken Sie die Tasten ∇/\blacktriangle , um **FUNKTIONEN** zu wählen. Drücken Sie dann die Taste OK.

Das Menü **FUNKTIONEN** erscheint.

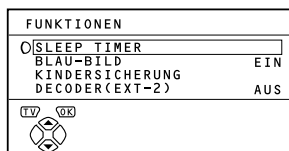

5 Drücken Sie die Tasten ∇/\blacktriangle , um **DECODER (EXT-2)** zu wählen. Drücken Sie die Tasten $\blacktriangleleft/\blacktriangleright$, um **EIN** zu wählen.

Das dekodierte Bild erscheint.

Für **Abbruch der DECODER (EXT-2) Funktion**:

Drücken Sie die Tasten $\blacktriangleleft/\blacktriangleright$, um **AUS** zu wählen.

6 Schließen Sie die Einstellung mit der Taste OK ab.

Das Menü T-V LINK erscheint.

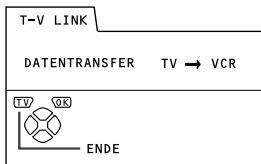

7 Befolgen Sie die Bedienungsschritte unter "Herunterladen (Download) der Daten zum Videorekorder" auf Seite 28, um die Programmnummer-Daten an den Videorekorder zu übertragen (PR).

8 Wenn es noch weitere Fernsehkanäle gibt, die Ihr Decoder dekodieren kann, wiederholen Sie Schritte 2 bis 7.

Hinweis:

- Wenn aus irgend einem Grund die DECODER (EXT-2) -Funktion auf "EIN" gestellt wurde, der Kanal jedoch nicht dekodiert werden kann, prüfen Sie folgendes:
 - Wurde der Decoder nach den Anleitungen des Rekorders und des Decoders richtig an den Videorekorder angeschlossen?
 - Ist der Decoder eingeschaltet?
 - Kann der betreffende Fernsehkanal von Ihrem Decoder entschlüsselt werden?
 - Müssen eventuell noch Einstellungen am Videorekorder vorgenommen werden, damit der Decoder richtig verbunden ist? Lesen Sie nochmals in der Anleitung des Videorekorders, ob dieser richtig angeschlossen ist.

ZUSÄTZLICHE VORBEREITUNGEN

■ Anschluß externer Geräte

Schließen Sie die Geräte an Ihrem Fernseher an, und beachten Sie, welche Sie an der Rückseite und welche an der Vorderseite angeschlossen werden.

Bevor Sie Verbindungen herstellen:

- Lesen Sie die Anleitungen aller beteiligten Geräte. Abhängig von den Geräten unterscheidet sich die Anschlußmethode von den gezeigten Lösungen. Zusätzlich ist es eventuell erforderlich, Einstellungen an den Geräten zu ändern, um eine einwandfreie Funktion zu gewährleisten.
- Schalten Sie alle Geräte einschließlich des Fernsehers aus.
- Im Abschnitt "TECHNISCHE DATEN" auf Seite 36 erfahren Sie Einzelheiten zu den EXT-Anschlüssen. Wenn Sie ein Gerät anschließen, das im folgenden Anschlußdiagramm nicht aufgeführt ist, schauen Sie in der Tabelle nach, um den am besten geeigneten EXT-Anschluß zu ermitteln.
- Beachten Sie, daß die Anschlußkabel nicht mitgeliefert werden.

- ① Videorekorder (Composite-Signal)
- ② Videorekorder (Composite-/S-VIDEO-Signal)
- ③ T-V LINK-kompatibler Videorekorder (Composite-/S-VIDEO-Signal)
- ④ Decoder
- ⑤ DVD-Player (Composite-/S-VIDEO-Signal)
- ⑥ DVD-Player (Composite-/RGB-Signal)
- ⑦ Videospiel (Composite-/RGB-Signal)
- ⑧ Videospiel (Composite-/S-VIDEO-Signal)
- ⑨ Kopfhörer
- ⑩ Camcorder (Composite-/S-VIDEO-Signal)
- ⑪ SCART-Kabel
- ⑫ Audio-Kabel
- ⑬ Video-Kabel
- ⑭ S-VIDEO-Kabel

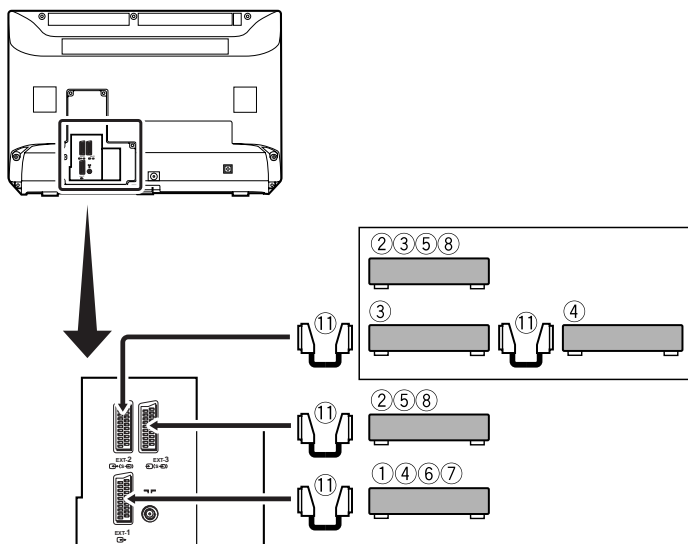
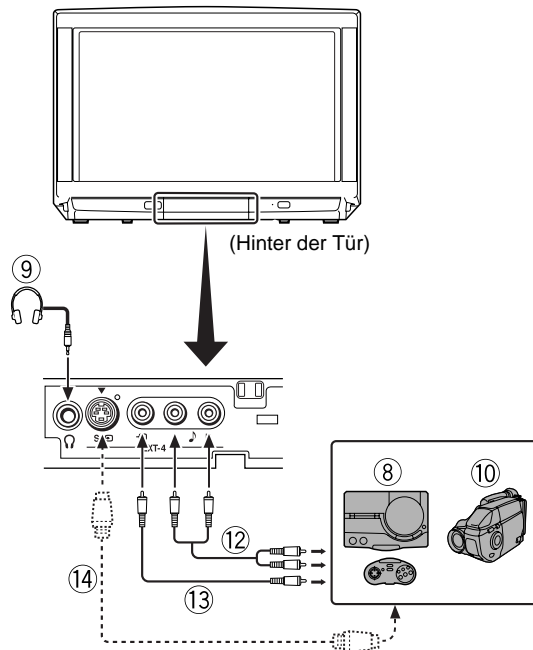

Geräte, die das S-VIDEO-Signal (Y/C-Signal) z. B. von einem Videorekorder S-VHS ausgeben können

Schließen Sie das Gerät an einen EXT-Anschluß (mit Ausnahme des EXT-1-Anschlusses) an.

Sie können ein Video-Eingangssignal aus dem S-VIDEO-Signal (Y/C-Signal) und dem normalen Videosignal (Composite Video) auswählen. Für Einzelheiten zum Betrieb des Gerätes lesen Sie bitte "S-VIDEO-Eingang" auf Seite 19.

T-V LINK-kompatibler Videorekorder

Achten Sie darauf, den T-V LINK-kompatiblen Videorekorder an der Buchse EXT-2 anzuschließen. Wenn Sie dies nicht tun, T-V LINK funktioniert der Rekorder nicht richtig.

Hinweis:

- Achten Sie beim Anschluß eines T-V LINK-kompatiblen Videorekorders an der Buchse EXT-2 darauf, daß der Decoder an den Rekorder angeschlossen wird. Wenn nicht, arbeitet die T-V LINK-Funktion nicht richtig. Nachdem Sie die Fernsehkanäle auf Programmnummern (PR) gespeichert haben, stellen Sie die Funktion DECODER (EXT-2) bei der Programmnummer (PR) auf EIN, so daß ein verschlüsselter Kanal entschlüsselt wird. Näheres zur Bedienung erfahren Sie unter "Verwendung der DECODER (EXT-2) -Funktion" auf Seite 28.

Anschluß von Kopfhörern

Schließen Sie ein Paar Kopfhörer mit Miniklinkenstecker (3,5 mm Durchmesser) an der Kopfhörerbuchse an der Gerätevorderseite an.

Hinweis:

- Beim Anschluß der Kopfhörer wird der Ton aus den Fernsehlautsprechern stummgeschaltet.

Video-/Tonsignalausgabe an der Buchse EXT-2

Sie können beliebig auf die Ausgabe des Video-/Tonsignal an der Buchse EXT-2 umschalten. Dies ist sinnvoll, wenn Sie das Video-/Audiosignal von einem anderen Gerät auf dem Videorekorder aufnehmen möchten, der am Anschluß EXT-2 angeschlossen ist. Näheres zur Bedienung erfahren Sie unter "ÜBERSPIELEN" auf Seite 20.

Ausgabe des Fernsehsignals an der Buchse EXT-1

Bild und Ton des momentan gewählten Fernsehkanals werden ständig an der Buchse EXT-1 ausgegeben.

Hinweis:

- Wenn Sie die Programmnummer (PR) umschalten, ändert sich auch die Ausgabe an der Buchse EXT-1.
- Das Video-/Tonsignal von einem EXT-Anschluß kann nicht ausgegeben werden.
- Videotext kann nicht ausgegeben werden.

CH/CC-NUMMER

Wenn Sie die EINFÜGEN-Funktion, beschrieben unter Seite 25 benutzen möchten, finden Sie mit Hilfe dieser Tabelle die CH/CC-Nummer heraus, die der Kanalnummer des Fernsehkanals entspricht.

CH	Kanal
Kan. 02 / Kan. 202	E2
Kan. 03 / Kan. 203	E3, ITALIEN A
Kan. 04 / Kan. 204	E4, ITALIEN B
Kan. 05 / Kan. 205	E5, ITALIEN D
Kan. 06 / Kan. 206	E6, ITALIEN E
Kan. 07 / Kan. 207	E7, ITALIEN F
Kan. 08 / Kan. 208	E8
Kan. 09 / Kan. 209	E9, ITALIEN G
Kan. 10 / Kan. 210	E10, ITALIEN H
Kan. 11 / Kan. 211	E11, ITALIEN H+1
Kan. 12 / Kan. 212	E12, ITALIEN H+2
Kan. 21 / Kan. 221	E21
Kan. 22 / Kan. 222	E22
Kan. 23 / Kan. 223	E23
Kan. 24 / Kan. 224	E24
Kan. 25 / Kan. 225	E25
Kan. 26 / Kan. 226	E26
Kan. 27 / Kan. 227	E27
Kan. 28 / Kan. 228	E28
Kan. 29 / Kan. 229	E29
Kan. 30 / Kan. 230	E30
Kan. 31 / Kan. 231	E31
Kan. 32 / Kan. 232	E32
Kan. 33 / Kan. 233	E33
Kan. 34 / Kan. 234	E34
Kan. 35 / Kan. 235	E35
Kan. 36 / Kan. 236	E36
Kan. 37 / Kan. 237	E37
Kan. 38 / Kan. 238	E38
Kan. 39 / Kan. 239	E39

CH	Kanal
Kan. 40 / Kan. 240	E40
Kan. 41 / Kan. 241	E41
Kan. 42 / Kan. 242	E42
Kan. 43 / Kan. 243	E43
Kan. 44 / Kan. 244	E44
Kan. 45 / Kan. 245	E45
Kan. 46 / Kan. 246	E46
Kan. 47 / Kan. 247	E47
Kan. 48 / Kan. 248	E48
Kan. 49 / Kan. 249	E49
Kan. 50 / Kan. 250	E50
Kan. 51 / Kan. 251	E51
Kan. 52 / Kan. 252	E52
Kan. 53 / Kan. 253	E53
Kan. 54 / Kan. 254	E54
Kan. 55 / Kan. 255	E55
Kan. 56 / Kan. 256	E56
Kan. 57 / Kan. 257	E57
Kan. 58 / Kan. 258	E58
Kan. 59 / Kan. 259	E59
Kan. 60 / Kan. 260	E60
Kan. 61 / Kan. 261	E61
Kan. 62 / Kan. 262	E62
Kan. 63 / Kan. 263	E63
Kan. 64 / Kan. 264	E64
Kan. 65 / Kan. 265	E65
Kan. 66 / Kan. 266	E66
Kan. 67 / Kan. 267	E67
Kan. 68 / Kan. 268	E68
Kan. 69 / Kan. 269	E69

CC	Kanal
CC 01 / CC 201	S1
CC 02 / CC 202	S2
CC 03 / CC 203	S3
CC 04 / CC 204	S4
CC 05 / CC 205	S5
CC 06 / CC 206	S6
CC 07 / CC 207	S7
CC 08 / CC 208	S8
CC 09 / CC 209	S9
CC 10 / CC 210	S10
CC 11 / CC 211	S11
CC 12 / CC 212	S12
CC 13 / CC 213	S13
CC 14 / CC 214	S14
CC 15 / CC 215	S15
CC 16 / CC 216	S16
CC 17 / CC 217	S17
CC 18 / CC 218	S18
CC 19 / CC 219	S19
CC 20 / CC 220	S20
CC 21 / CC 221	S21
CC 22 / CC 222	S22
CC 23 / CC 223	S23
CC 24 / CC 224	S24
CC 25 / CC 225	S25
CC 26 / CC 226	S26
CC 27 / CC 227	S27
CC 28 / CC 228	S28
CC 29 / CC 229	S29
CC 30 / CC 230	S30

CC	Kanal
CC 31 / CC 231	S31
CC 32 / CC 232	S32
CC 33 / CC 233	S33
CC 34 / CC 234	S34
CC 35 / CC 235	S35
CC 36 / CC 236	S36
CC 37 / CC 237	S37
CC 38 / CC 238	S38
CC 39 / CC 239	S39
CC 40 / CC 240	S40
CC 41 / CC 241	S41
CC 75 / CC 275	X
CC 76 / CC 276	Y
CC 77 / CC 277	Z, ITALIEN C
CC 78 / CC 278	Z+1
CC 79 / CC 279	Z+2

CH	Kanal
Kan. 102	F2
Kan. 103	F3
Kan. 104	F4
Kan. 105	F5
Kan. 106	F6
Kan. 107	F7
Kan. 108	F8
Kan. 109	F9
Kan. 110	F10
Kan. 121	F21
Kan. 122	F22
Kan. 123	F23
Kan. 124	F24
Kan. 125	F25
Kan. 126	F26
Kan. 127	F27
Kan. 128	F28
Kan. 129	F29
Kan. 130	F30
Kan. 131	F31
Kan. 132	F32
Kan. 133	F33
Kan. 134	F34
Kan. 135	F35
Kan. 136	F36
Kan. 137	F37
Kan. 138	F38
Kan. 139	F39
Kan. 140	F40

CH	Kanal
Kan. 141	F41
Kan. 142	F42
Kan. 143	F43
Kan. 144	F44
Kan. 145	F45
Kan. 146	F46
Kan. 147	F47
Kan. 148	F48
Kan. 149	F49
Kan. 150	F50
Kan. 151	F51
Kan. 152	F52
Kan. 153	F53
Kan. 154	F54
Kan. 155	F55
Kan. 156	F56
Kan. 157	F57
Kan. 158	F58
Kan. 159	F59
Kan. 160	F60
Kan. 161	F61
Kan. 162	F62
Kan. 163	F63
Kan. 164	F64
Kan. 165	F65
Kan. 166	F66
Kan. 167	F67
Kan. 168	F68
Kan. 169	F69

CC	Frequenz (MHz)
CC 110	116 - 124
CC 111	124 - 132
CC 112	132 - 140
CC 113	140 - 148
CC 114	148 - 156
CC 115	156 - 164
CC 116	164 - 172
CC 123	220 - 228
CC 124	228 - 236
CC 125	236 - 244
CC 126	244 - 252
CC 127	252 - 260
CC 128	260 - 268
CC 129	268 - 276
CC 130	276 - 284
CC 131	284 - 292
CC 132	292 - 300
CC 133	300 - 306
CC 141	306 - 311
CC 142	311 - 319
CC 143	319 - 327
CC 144	327 - 335
CC 145	335 - 343
CC 146	343 - 351
CC 147	351 - 359
CC 148	359 - 367
CC 149	367 - 375
CC 150	375 - 383
CC 151	383 - 391

CC	Frequenz (MHz)
CC 152	391 - 399
CC 153	399 - 407
CC 154	407 - 415
CC 155	415 - 423
CC 156	423 - 431
CC 157	431 - 439
CC 158	439 - 447
CC 159	447 - 455
CC 160	455 - 463
CC 161	463 - 469

Hinweis:

- Wenn zwei CH/CC-Nummern ein und derselben Kanalnummer entsprechen, wählen Sie in Übereinstimmung mit der aktuellen Einstellung unter LAND eine der beiden Nummern. Wenn die Einstellung LAND nicht FRANCE ist, benutzen Sie eine dreistellige CH/CC-Nummer. Wenn LAND auf FRANCE steht, benutzen Sie eine dreistellige CH/CC-Nummer.
- Finden Sie die CH/CC-Nummer (CC110 bis CC161), die dem Fernsehkanal (SECAM-L-System) eines französischen Kabelsenders entspricht, auf Grundlage der Sendefrequenz des Fernsehkanals. Wenn Sie die Sendefrequenz nicht kennen, wenden Sie sich bitte an den Kabelsender.
- Die CH/CC-Nummern von CH102-CH169 und CC110-CC161 entsprechen den Fernsehkanälen, die im SECAM-L-System gesendet werden. Die anderen CH/CC-Nummern entsprechen den Fernsehkanälen, die im SECAM-L-System gesendet werden.

TV BEDIENUNGSELEMENTE UND TEILE

■ Vorderseite

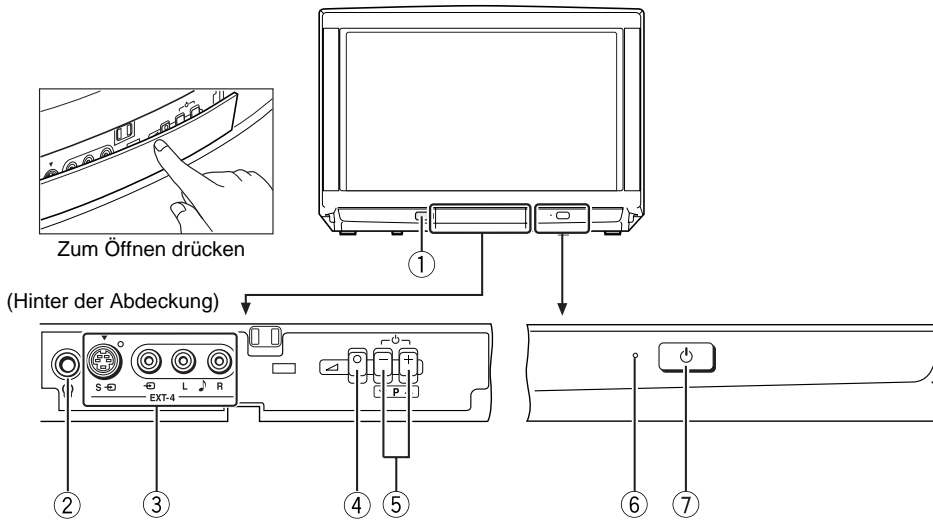

① Fernbedienungssensor und ECO-Sensor	
② Kopfhörerbuchse (Miniklinke)	Seite 30
③ EXT-4-Anschluß	Seiten 19 und 30
④ Taste (Lautstärke)	Seite 8

⑤ P -Tasten / -Tasten	Seite 8
⑥ Netz-LED	Seiten 3 und 6
⑦ Netzschalter	Seiten 3 und 6

Vorsicht:

- Ergreifen Sie das Gerät nicht am vorderen Bedienfeld, wenn Sie den Fernseher bewegen möchten. Dadurch könnte die Abdeckung brechen oder beschädigt werden.

■ Rückseite

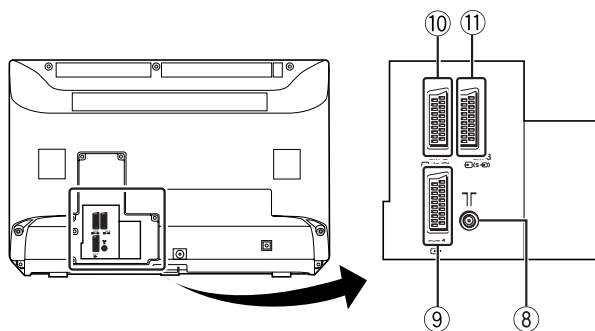

⑧ Antennenbuchse	Seite 2
⑨ EXT-1-Anschluß	Seiten 2, 19 und 30

⑩ EXT-2-Anschluß	Seiten 2, 5, 19 und 30
⑪ EXT-3-Anschluß	Seiten 19 und 30

PROBLEMLÖSUNGEN

Wenn bei der Benutzung Ihres Fernsehgerätes ein Problem auftreten sollte, lesen Sie bitte sorgfältig diese "Problemlösungen" durch, bevor Sie das Gerät in Reparatur geben. Eventuell können Sie das Problem leicht selbst beheben. Wenn z. B. der Netzstecker nicht in der Steckdose steckt, oder, wenn es Probleme mit der Empfangsantenne gibt, könnten Sie irrtümlicherweise annehmen, daß der Fernseher defekt ist.

Wichtig:

- Diese Hinweise zu Problemlösungen gelten nur für Probleme, deren Gründe nicht leicht zu bestimmen sind. Wenn bei der Bedienung einer Funktion eine Frage auftaucht, lesen Sie die entsprechenden Seiten mit den Bedienungsschritten sorgfältig nach; diese Beschreibungen finden Sie nicht hier unter den Problemlösungen.
- Wenn Sie die hier und bei den Funktionsbeschreibungen gegebenen Abschnitte ohne Erfolg durchgelesen und nachvollzogen haben, ziehen Sie den Netzstecker aus der Steckdose und lassen Sie Ihr Gerät reparieren. Versuchen Sie nicht, das Gerät selbst zu reparieren, und entfernen Sie keinesfalls die hintere Abdeckung.

Wenn Sie Ihr Fernsehgerät nicht einschalten können

- Ist der Netzstecker in einer stromführenden Netzsteckdose eingesteckt?
- Leuchtet die Netz-LED? Wenn nicht, drücken Sie den Netzschalter des Fernsehgerätes.

Kein Bild / kein Ton

- Haben Sie einen Fernsehkanal gewählt, für den der Empfang extrem schlecht ist? In diesem Fall schaltet sich die Funktion BLAU-BILD ein, der Bildschirm wird blau, und der Ton wird stummgeschaltet. Wenn Sie den Kanal trotz des schlechten Empfangs sehen möchten, folgen Sie den Schritten unter "BLAU-BILD" auf Seite 21, um die Einstellung der Funktion BLAU-BILD zu AUS zu ändern.
- Haben Sie Kopfhörer am Gerät angeschlossen? Wenn Sie Kopfhörer in die Buchse am Gerät einstecken, wird kein Ton mehr an den Fernhohlsprechern ausgegeben.
- Wenn die Einstellung SYSTEM bei einem Fernsehkanal nicht richtig ist, kann es passieren, daß der Ton für diesen Kanal nicht ausgegeben wird. Folgen Sie den Beschreibungen unter "SENDER ORDNER/MAN." auf Seite 24 zum Aufruf der MANUELL-Funktion, um die Einstellung SYSTEM zu ändern.

Schlechtes Bild

- Wenn Bildrauschen (Schnee) das Bild stark beeinträchtigt, gibt es ein Problem mit der Antenne oder dem Zuleitungskabel. Prüfen Sie folgende Dinge, um dieses Problem zu beseitigen:
 - Sind Fernsehgerät und Antenne richtig miteinander verbunden?
 - Wurde das Antennenkabel beschädigt?
 - Ist die Antenne richtig ausgerichtet?
 - Ist die Antenne selbst eventuell defekt?
- Wenn der Fernseher bzw. die Antenne Störungen von anderen Geräten empfängt, können Streifen oder Bildrauschen im Fernsehbild auftreten. Benutzen Sie Geräte wie Verstärker, Computer, Geräte mit Elektromotoren (Föhn) in größerem Abstand zu Ihrem Fernseher oder an anderen Aufstellorten. Wenn die Antenne Störungen von einem Sendeturm oder einer Hochspannungsleitung empfängt, wenden Sie sich bitte an Ihren örtlichen Händler.
- Wenn die Antenne Reflektionen von Signalen an Berg- oder Hauswänden empfängt, können Doppelbilder (Geisterbild) entstehen. Ändern Sie in diesem Fall die Ausrichtung der Antenne, oder ersetzen Sie die Antenne gegen eine andere mit besserer Richtwirkung.
- Sie die Einstellungen der Fernsehkanäle bei EMPFANGSSYSTEM korrekt? Folgen Sie den Beschreibungen unter "EMPFANGSSYSTEM" auf Seite 16, um das Problem zu beseitigen.

- Wurde FARBE oder HELLIGKEIT richtig eingestellt? Folgen Sie den Beschreibungen unter "Bildeinstellung" auf Seite 15, um das Problem zu beseitigen.
- Die Aufnahme von Videotext auf Videoband wird nicht empfohlen, da dieses Signal eventuell nicht richtig aufgezeichnet wird.
- Wenn ein helles, weißes Standbild (z. B. ein weißer Anzug) angezeigt wird, kann die weiße Fläche farbig erscheinen. Dieses Phänomen ist nicht zu vermeiden und liegt am Funktionsprinzip der Bildröhre; dieser Effekt stellt keine Fehlfunktion des Gerätes dar. Wenn ein anderes Bild gezeigt wird, verschwinden auch die unnatürlichen Farben.

Schlechter Klang

- Haben Sie die Werte für TIEFEN oder HÖHEN richtig eingestellt? Wenn nicht, folgen Sie den Beschreibungen unter "Toneinstellungen" auf Seite 18, um das Problem zu beseitigen.
- Bei schlechtem Fernsehempfang leidet auch die Übertragung stereophoner oder zweikanaliger Tonsignale. Folgen Sie in diesem Fall den unter "STEREO / I•II" auf Seite 18 gegebenen Schritten, um die Tonwiedergabe durch Umschaltung auf Mono zu verbessern.

Keine Bedienung möglich

- Sie die Batterien der Fernbedienung eventuell erschöpft? Folgen Sie den Schritten unter "Einsetzen der Batterien in die Fernbedienung" auf Seite 2 und ersetzen Sie die Batterien durch neue oder aufgeladene, um das Problem zu beseitigen.
- Haben Sie versucht, den Fernseher mit der Fernbedienung aus seitlicher Richtung oder von hinten zu bedienen, oder waren Sie weiter als sieben Meter vom Gerät entfernt? Bedienen Sie Ihr Fernsehgerät von der Vorderseite aus, und achten Sie dabei darauf, daß Sie sich nicht weiter als sieben Meter vom Gerät entfernt befinden.
- Wenn Sie Videotext sehen können Sie die Menüs nicht bedienen. Drücken Sie die Taste TV, um zurück auf normalen Fernsehbetrieb zu schalten, so daß Sie die Menüs wieder bedienen können.
- Wenn der Betrieb des Fernsehgerätes plötzlich stoppt, schalten Sie das Gerät am Netzschalter aus. Versuchen Sie, das Gerät am Netzschalter wieder einzuschalten. Wenn sich das Gerät nun wieder normal verhält, liegt keine Fehlfunktion vor.

Verschiedenes

- Wenn die Funktion SLEEP TIMER aktiv ist, schaltet sich das Gerät automatisch aus. Wenn dies passiert, drücken Sie die Taste  (Standby), um den Fernseher wieder einzuschalten. Wenn sich das Gerät nun wieder normal verhält, liegt keine Fehlfunktion vor.
- Wenn ein WSS-Signal im Sendesignal oder Signal vom externen Gerät enthalten ist, oder wenn das Fernsehgerät ein Steuersignal von einem externen Gerät erhält, wird der ZOOM-Modus automatisch umgestellt. Wenn Sie zum vorherigen ZOOM-Modus zurückschalten, drücken Sie die Taste **ZOOM** zum erneuten Wählen des ZOOM-Modus.
- Wenn Sie einen magnetisierten Gegenstand wie z. B. einen Lautsprecher an Ihr Fernsehgerät halten, kann das Bild verzerrt sein, oder es werden unnatürliche Farben an den Bildschirmrändern dargestellt. Achten Sie darauf, solche Geräte nicht in die Nähe Ihres Fernsehgerätes zu bringen. Wenn Ihre Lautsprecher derartige Phänomene hervorrufen, benutzen Sie stattdesse magnetisch abgeschirmte Lautsprecher.
- Durch Temperaturänderungen kann es sein, daß Ihr Fernsehgerät ein Knacken erzeugt. Wenn Bild und Ton nach einem lauten Knacken weiterhin normal sind, ist dies kein Grund zur Beunruhigung. Wenn Sie bei der Benutzung Ihres Fernsehers des öfteren Knackgeräusche hören, können auch andere Gründe angenommen werden. Als Vorsichtsmaßnahme sollten Sie sich an einen Techniker wenden, der dieses Phänomen begutachtet.
- Wenn Sie die Bildröhre während des Betriebs berühren, spüren Sie aufgrund der statischen Elektrizität einen leichten elektrischen Schlag. Dies ist ungefährlich und konstruktionsbedingt. Es stellt keine Fehlfunktion Ihres Fernsehgerätes dar. Derartige statische Entladungen haben keinen schädlichen Einfluß auf den menschlichen Körper.

TECHNISCHE DATEN

Eintrag \ Modell	AV28WT5EP*	AV24WT5EP*
Sendesysteme	CCIR B/G, I, L	
Fernsehnormen	PAL, SECAM • Die Anschlüsse EXT unterstützen auch das NTSC 3.58/4.43 MHz-System.	
Kanäle und Frequenzen	<ul style="list-style-type: none"> • E2-E12, E21-E69, S1-S41, X, Y, Z, Z+1, Z+2, A-H, H+1, H+2, F2-F10, F21-F69 • Französischer Kabelkanal der Sendefrequenzen 116 - 172 MHz und 220 - 469 MHz 	
Tonsysteme im Multiplex-Verfahren	A2 (B/G), NICAM (B/G, I, L)-System	
Videotextsysteme	FLOF (Fastext), TOP, WST (Welt-Standardsystem)	
Netzstromdaten	220-240 V Wechselstrom, 50 Hz	
Leistungsaufnahme	Maximum: 156 W, Mittelwert: 122 W, Bereitschaft: 0,8 W	Maximum: 127 W, Mittelwert: 92 W, Bereitschaft: 0,8 W
Größe der Bildröhre	Sichtbarer Bereich 66 cm (diagonal)	Sichtbarer Bereich 56 cm (diagonal)
Tonausgabe	Ausgangsleistung: 5 W + 5 W	
Lautsprecher	(10 cm × 3 cm) Ovallautsprecher × 2	
EXT-1-Anschluß	Eurobuchse (21-Pol-SCART-Buchse) • Videoeingang, Audioeingänge V/H und RGB-Eingänge stehen zur Verfügung. • Ausgänge für das Fernsehsignal (Video und Audio V/H) sind vorhanden.	
EXT-2-Anschluß	Eurobuchse (21-Pol-SCART-Buchse) • Video-Eingang, S-VIDEO (Y/C) -Eingang und Audioeingänge V/H sind vorhanden. • Video- und Audioausgänge (V/H) sind vorhanden. • T-V LINK-Funktionen sind vorhanden.	
EXT-3-Anschluß	Eurobuchse (21-Pol-SCART-Buchse) • Video-Eingang, S-VIDEO (Y/C) -Eingang und Audioeingänge V/H sind vorhanden.	
EXT-4-Anschluß	Cinch-Buchsen × 3 S-VIDEO-Anschluß × 1 • Video-Eingang, S-VIDEO (Y/C) -Eingang und Audioeingänge V/H sind vorhanden.	
Kopfhörerbuchse	Stereo-Miniklinke (3,5 mm Durchmesser)	
Maße (B × H × T)	716 mm × 489 mm × 496 mm	645 mm × 427 mm × 443 mm
Gewicht	34,2 kg	23,1 kg
Zubehör	Fernbedienungsgeber × 1 (RM-C54 (Silber) oder RM-C50 (Schwarz) ist mitgeliefert.) AAA/R03 Trockenzellen-Batterien × 2	

* Dies ist die Basis-Modellnummer. Die Nummer des Modells kann noch einige Zeichen mehr beinhalten (wie z. B. "S", für Silber), die die Farbe des Gerätes angeben.

Das Design und die Technischen Daten können sich ohne Ankündigung ändern.

Die Bilder, die mit Hilfe der Funktionen ZOOM auf diesem Fernsehgerät dargestellt werden, dürfen ohne Erlaubnis der Urheber des Originalbildmaterials nicht für gewerbliche oder Demonstrationszwecke an öffentlichen Orten (Cafes, Hotels, etc.) gezeigt werden, da dies eine Verletzung des Urheberrechts darstellt.

JVC
VICTOR COMPANY OF JAPAN, LIMITED

Merci d'avoir fait l'acquisition de ce téléviseur couleurs JVC.
 Pour être certain que vous comprenez comment utiliser votre nouveau téléviseur, nous vous conseillons de lire attentivement le présent manuel avant de commencer.

AVERTISSEMENT:

POUR EVITER TOUT RISQUE D'INCENDIE OU D'ELECTROCUTION, NE JAMAIS EXPOSER CET APPAREIL A LA PLUIE OU A L'HUMIDITE.

ATTENTION:

POUR VEILLER A LA SECURITE DES PERSONNES, VEUILLEZ RESPECTER LES INDICATIONS SUIVANTES CONCERNANT L'UTILISATION DE L'APPAREIL.

1. *Faire fonctionner l'appareil uniquement sur la source d'alimentation spécifiée (CA 220 – 240 V, 50 Hz).*
2. *Eviter d'endommager la fiche secteur et le cordon d'alimentation.*
3. *Eviter toute installation inadéquate de l'appareil et ne jamais placer celui-ci là où il n'y a pas d'aération suffisante. Lors de l'installation de ce téléviseur, toujours respecter les distances recommandées entre le sol et le mur ainsi que les distances conseillées en cas d'installation dans une petite pièce ou dans un meuble. Respecter les indications de distances minimales données pour un fonctionnement en toute sécurité de l'appareil.*
4. *Ne jamais laisser pénétrer de corps étrangers ou de liquides par les ouvertures du boîtier.*
5. *En cas d'anomalie, débrancher l'appareil et appeler un technicien qualifié. Ne jamais essayer de réparer soi-même ou de retirer la protection arrière.*
6. *La surface de l'écran du téléviseur s'abîme facilement. Faire très attention lorsqu'on manipule le téléviseur. Si l'écran du téléviseur est sale, l'essuyer avec un chiffon doux et sec. Ne jamais frotter fort. Ne jamais utiliser de produit de nettoyage ou de détergent.*

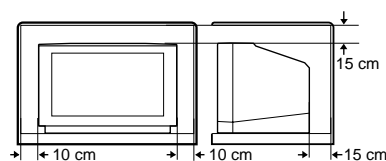

Si le téléviseur doit rester inutilisé pendant un certain temps, débrancher la fiche de la prise secteur.

TABLE DES MATIERES

PREPARATION 2

FONCTIONS T-V LINK 5

FONCTIONNEMENT DE BASE 6

TOUCHES DE LA TELECOMMANDE ET LEURS FONCTIONS . 9

FONCTIONNEMENT DES MENUS. 14

REGLAGE IMAGE 15

OPTIONS IMAGE 16

REGLAGE AUDIO 18

EXT REGLAGES 19

OPTIONS. 21

INSTALLATION 23

DEMONSTRATION 27

OPERATIONS SUPPLEMENTAIRES DES MENUS. 28

PREPARATIFS SUPPLEMENTAIRES 30

NUMERO CH/CC. 32

TOUCHES ET ELEMENTS DU TELEVISEUR 33

GUIDE DE DEPANNAGE 34

SPECIFICATIONS TECHNIQUES 36

PREPARATION

■ Raccordement de l'antenne et du magnétoscope

En cas de raccordement d'un magnétoscope (VCR) suivre les points A → B → C → D.

Si vous ne raccordez pas de magnétoscope, suivre les points ① → ②.

*1: Pour pouvoir utiliser les fonctions T-V LINK, il faut raccorder un magnétoscope compatible T-V LINK à la borne EXT-2 du téléviseur. Pour plus de détails concernant ces fonctions T-V LINK voir "FONCTIONS T-V LINK" à la page 5.

Remarque:

- Pour plus de détails, consulter les manuels livrés avec les appareils à raccorder.
- Les câbles de connexions ne sont pas fournis.
- Vous pouvez regarder une cassette vidéo à partir du magnétoscope sans effectuer l'opération C. Pour plus de détails, consulter le manuel d'utilisation de votre magnétoscope.
- Pour le raccordement d'appareils extérieurs supplémentaires, veuillez vous reporter à la section "PRÉPARATIFS SUPPLÉMENTAIRES" à la page 30.
- En cas de raccordement d'un décodeur à un magnétoscope compatible T-V LINK, régler la fonction DECODEUR (EXT-2) sur OUI. Pour plus de détails, voir "Utilisation de la fonction DECODEUR (EXT-2)" à la page 28. Sinon, vous ne pourrez pas regarder les chaînes cryptées.

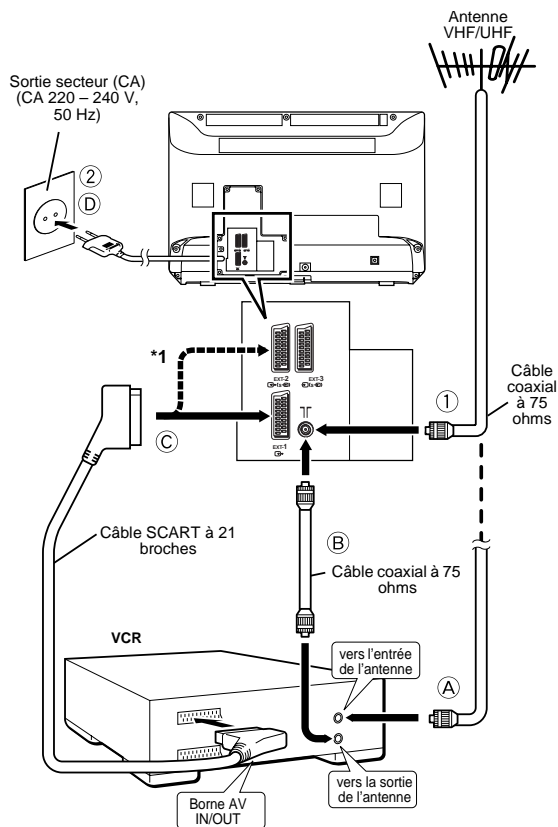

■ Mise en place des piles dans la télécommande

Utiliser deux piles sèches AAA/R03.

Insérer les piles en plaçant la partie ⊖ en premier et en s'assurant que les polarités ⊕ et ⊖ sont respectées.

Pour ouvrir le logement des piles, faire glisser la porte vers le bas et la soulever; refermer le logement en faisant glisser la porte vers le haut jusqu'à ce qu'elle se bloque.

Remarque:

- Respecter les avertissements indiqués sur les piles.
- La durée de vie des piles va de six mois à un an, selon la fréquence d'utilisation.
- Si la télécommande ne fonctionne pas correctement, il convient de remplacer les piles.
- Les piles livrées servent uniquement à l'installation et au test de votre téléviseur. Elles doivent être remplacées dès que cela s'avère nécessaire.
- Toujours utiliser des piles de bonne qualité.

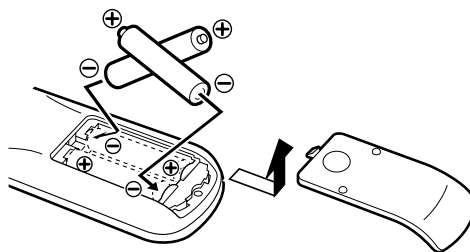

■ Réglages initiaux

A la première mise sous tension du téléviseur, il se met en mode de réglages initiaux et le logo JVC s'affiche. Suivre les instructions qui apparaissent à l'écran pour configurer les réglages initiaux.

1 Appuyer sur la touche d'alimentation principale du téléviseur.

Le témoin d'alimentation rouge s'allume (mise sous tension) puis devient vert pour signaler que le téléviseur est sous tension et le logo JVC s'affiche.



Remarque:

- Si le témoin lumineux reste rouge et ne passe pas au vert:
Votre téléviseur se trouve en mode de veille. Appuyer sur la touche (Standby) de la télécommande pour mettre le téléviseur sous tension.
- Le logo JVC n'apparaît pas lorsque votre téléviseur a déjà été mis sous tension.
Dans ce cas, utiliser les fonctions "LANGUAGE" et "AUTO" pour effectuer les réglages initiaux. Pour plus de détails, voir "INSTALLATION" à la page 23.

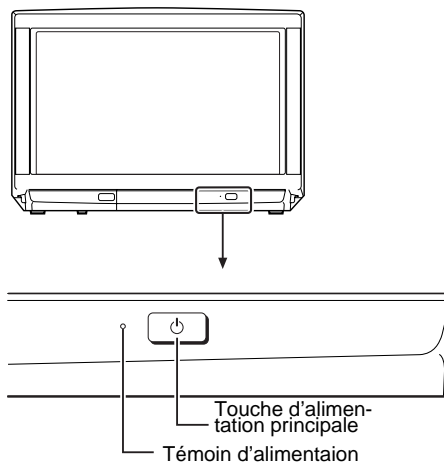

2 Appuyer sur la touche OK.

Le menu LANGUAGE apparaît.



3 Appuyer sur les touches ▼/▲ pour sélectionner FRANÇAIS. Appuyer ensuite sur la touche OK.

Le langage est défini pour la description des messages à l'écran. Le menu PAYS apparaît en tant que sous-menu de la fonction AUTO.

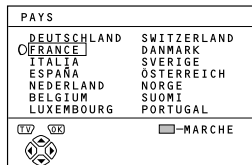

4 Appuyer sur les touches ◀/▶ et ▼/▲ pour choisir le pays où vous vous trouvez.

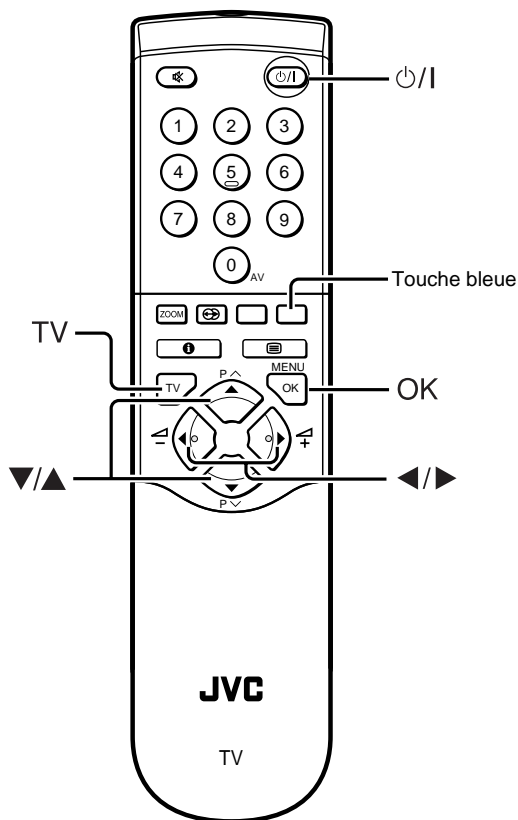

5 Appuyer sur la touche bleue pour démarrer la fonction AUTO.

Le menu AUTO s'affiche et les chaînes TV reçues sont automatiquement enregistrées sous les numéros de programmes (PR).

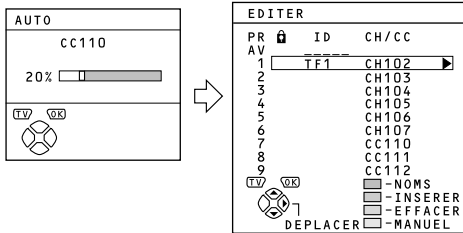

Pour annuler la fonction AUTO:

Appuyer sur la touche TV.

6 Lorsque les chaînes TV ont été enregistrées sous les numéros de programmes (PR), le menu EDITER s'affiche.

Vous pouvez procéder à l'édition des numéros de programmes (PR) à l'aide de la fonction EDITER/MANUEL. Pour plus de détails, voir "EDITER/MANUEL" à la page 24.

Lorsque vous n'utilisez pas la fonction EDITER/MANUEL:

Si vous n'avez pas besoin d'utiliser la fonction EDITER/MANUEL, passer à l'étape suivante.

7 Appuyer sur la touche OK pour afficher le menu T-V LINK.

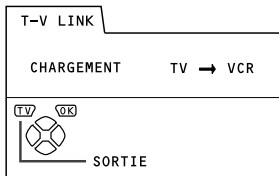

8 Utiliser le menu T-V LINK en fonction du type de magnétoSCOPE raccordé à la borne EXT-2.

Si le magnétoSCOPE raccordé n'est pas compatible T-V LINK :

Appuyer sur la touche TV pour quitter le menu T-V LINK.

Le menu T-V LINK disparaît.

En cas de raccordement d'un magnétoSCOPE compatible T-V LINK :

Suivre les instructions de fonctionnement "Téléchargement de données vers un magnétoSCOPE" à la page 28 pour transmettre les données de numéro de programme (PR).

9 Les réglages initiaux sont à présent terminés et vous pouvez regarder la télévision.

Remarque:

- Lorsque votre téléviseur parvient à détecter le nom de la chaîne à partir du signal d'émission de la chaîne TV, il enregistre automatiquement ce nom (ID) dans le numéro de programme (PR) sous lequel cette chaîne est enregistrée.
- Si une chaîne TV que vous voulez regarder n'est pas reprise dans un numéro de programme (PR), il faut la régler manuellement à l'aide de la fonction MANUEL. Pour plus de détails, voir "EDITER/MANUEL" à la page 24.
- La chaîne TV n'est pas enregistrée sous le numéro de programme PR 0 (AV). Pour enregistrer une chaîne TV dans PR 0 (AV), la régler manuellement à l'aide de la fonction MANUEL. Pour plus de détails, voir "EDITER/MANUEL" à la page 24.

FONCTIONS T-V LINK

Lorsqu'un magnétoscope compatible avec les fonctions T-V LINK est raccordé à la borne EXT-2 du téléviseur, les procédures d'installation du magnétoscope et de visualisation de cassettes sont simplifiées. T-V LINK utilise les fonctions suivantes:

Pour utiliser les fonctions T-V LINK:

Vous devez avoir un magnétoscope compatible T-V LINK. Le magnétoscope doit être raccordé à la borne EXT-2 du téléviseur par le biais d'un câble SCART où tous les fils sont utilisés.

Remarque:

- *Un magnétoscope compatible "T-V LINK" signifie un magnétoscope JVC possédant le logo T-V LINK ou un magnétoscope muni d'un des logos suivants. Ces magnétoscopes peuvent supporter certaines ou toutes les fonctions décrites plus haut. Pour plus de détails, consulter leur manuel d'utilisation.*
 - "Q-LINK" (une marque commerciale de Panasonic Corporation)
 - "Data Logic" (une marque commerciale de Metz Corporation)
 - "Easy Link" (une marque commerciale de Phillips Corporation)
 - "Megalogic" (une marque commerciale de Grundig Corporation)
 - "SMARTLINK" (une marque commerciale de Sony Corporation)

■ Téléchargement des pré-sélections

Télécharger les données enregistrées concernant les chaînes TV du téléviseur au magnétoscope.

La fonction de téléchargement des présélections démarre automatiquement lorsque les réglages initiaux sont terminés ou lorsque les opérations AUTO ou EDITER/MANUEL sont commandées.

Remarque:

- *Cette fonction peut être activée par l'intermédiaire du magnétoscope.*

Lorsque l'indication "FONCTION NON DISPONIBLE" s'affiche:

Si l'indication "FONCTION NON DISPONIBLE" s'affiche, le téléchargement n'a pas eu lieu correctement. Avant de réessayer le téléchargement, vérifier les points suivants:

- *Le magnétoscope est-il sous tension?*
- *Le magnétoscope est-il compatible T-V LINK?*
- *Le magnétoscope est-il raccordé à la borne EXT-2?*
- *Tous les fils du câble SCART sont-ils utilisés?*

■ Enregistrement direct

"Vous enregistrez ce que vous voyez"

Vous pouvez enregistrer sur le magnétoscope les images que vous voyez sur le téléviseur en appuyant simplement sur une touche.

Pour plus de détails à ce sujet, veuillez lire le manuel de votre magnétoscope.

Mise en fonctionnement par l'intermédiaire du magnétoscope. L'indication "VCR EN ENREGISTREMENT" s'affiche.

Dans les circonstances suivantes, le magnétoscope s'arrêtera d'enregistrer si le téléviseur est mis hors tension, si vous changez de chaîne ou d'entrée ou si le menu s'affiche sur le téléviseur:

- *Lors de l'enregistrement d'images provenant d'un appareil externe raccordé aux bornes TV.*
- *Lors de l'enregistrement d'une chaîne après son décodage par un décodeur.*
- *Lors de l'enregistrement d'une chaîne en utilisant la sortie du téléviseur car le magnétoscope ne la reçoit pas correctement.*

Remarque:

- *La mise en fonctionnement par le biais du téléviseur n'est pas possible.*
- *En règle générale, le magnétoscope ne peut pas enregistrer une chaîne qu'il ne peut pas recevoir correctement, même si vous pouvez voir les images de cette chaîne sur le téléviseur. Certains magnétoscopes permettent cependant d'enregistrer une chaîne par le biais de la sortie du téléviseur si la réception de cette chaîne est correcte à l'écran, même si le magnétoscope ne parvient pas à la recevoir clairement. Pour plus de détails, consulter le manuel d'utilisation de votre magnétoscope.*

■ Mise sous tension automatique du téléviseur/du magnétoscope Visualisation des images

Lorsque le magnétoscope se met en marche, le téléviseur se met automatiquement sous tension et les images provenant de la borne EXT-2 apparaissent à l'écran.

Lorsque le menu du magnétoscope est activé, le téléviseur se met automatiquement sous tension et les images provenant de la borne EXT-2 apparaissent à l'écran.

Remarque:

- *Cette fonction n'est pas opérationnelle si l'alimentation principale du téléviseur est coupée. Mettre le téléviseur sous tension (en mode de veille).*

FONCTIONNEMENT DE BASE

■ Mettre l'appareil sous tension

Appuyer sur la touche d'alimentation principale du téléviseur.

Le témoin d'alimentation rouge s'allume et le téléviseur est alors en mode de veille.

Remarque:

- Si le témoin d'alimentation vert s'allume, le téléviseur est déjà sous tension.

Pour mettre l'appareil hors tension:

Réappuyer sur la touche d'alimentation principale du téléviseur.

Le témoin d'alimentation s'éteint.

Remarque:

- Pour économiser de l'énergie, mettre le téléviseur hors tension si vous ne comptez pas l'utiliser pendant un certain temps.

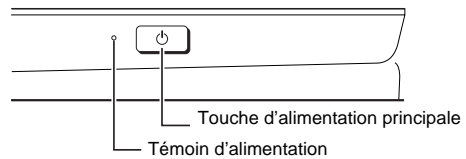
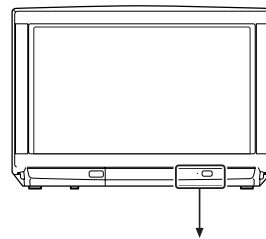

■ Mettre l'appareil sous tension à partir du mode de veille

Appuyer sur la touche \odot/I (Standby), sur la touche TV, sur les touches ∇/\blacktriangle ou sur les touches numériques.

Le témoin d'alimentation rouge devient vert et votre téléviseur s'allume.

Pour mettre le téléviseur hors tension:

Réappuyer sur la touche \odot/I (standby).

Le témoin d'alimentation vert devient rouge et le téléviseur passe en mode de veille.

■ Sélectionner une chaîne de télévision

Choisir un numéro de programme (PR) sous lequel la chaîne de télévision souhaitée a été programmée.

Utiliser les touches ∇/\blacktriangle :

Appuyer sur les touches ∇/\blacktriangle pour sélectionner le numéro de programme souhaité (PR).

Utiliser les touches numériques:

Entrer le numéro de programme souhaité (PR) à l'aide des touches numériques.

Exemple

- PR12 → appuyer sur 1 et 2.
- PR6 → appuyer sur 6.

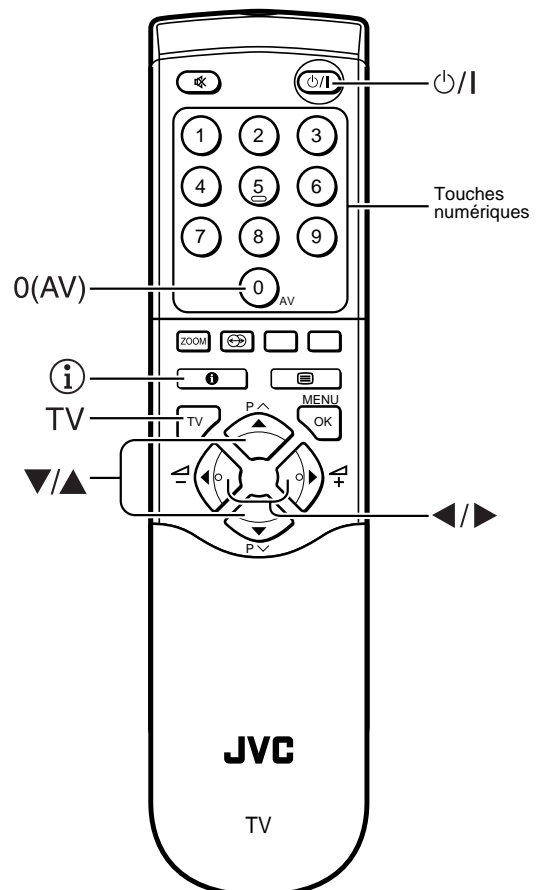
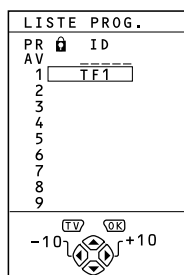

Utiliser la LISTE PROG.:

1 Appuyer sur la touche i (Information) pour afficher la LISTE PROG.



2 Appuyer sur les touches ◀/▶ et ▼/▲ pour sélectionner un numéro de programme (PR). Appuyer ensuite sur la touche OK.

Remarque:

- Pour les numéros de programmes (PR) pour lesquels la fonction VERROUILLAGE est activée, le repère  (VERROUILLAGE) s'affiche à côté du numéro de programme (PR) dans la LISTE PROG.
- Vous ne pouvez pas utiliser les touches ▼/▲ pour sélectionner un numéro de programme (PR) pour lequel la fonction VERROUILLAGE est activée.
- Si vous essayez de sélectionner un numéro de programme PR pour lequel la fonction VERROUILLAGE est activée, le repère  (VERROUILLAGE) s'affiche et vous ne pourrez pas visualiser les images de la chaîne. Pour pouvoir regarder cette chaîne, se reporter aux explications concernant le "VERROUILLAGE" à la page 21.
- Si l'image n'est pas claire ou si les couleurs sont absentes, changer le système couleur manuellement. Voir "SYSTEME COULEUR" à la page 16.

Utilisation des touches ▼/▲:

Appuyer sur les touches ▼/▲ pour sélectionner une borne EXT

Utiliser la LISTE PROG.:

- 1 Appuyer sur la touche ⓘ (Information) pour afficher la LISTE PROG..**
- 2 Appuyer sur les touches ◀/▶ et ▼/▲ pour sélectionner une borne EXT. Appuyer ensuite sur la touche OK.**

Remarque:

- Les bornes EXT sont enregistrées après le numéro de programme PR 99.
- Vous pouvez sélectionner un signal d'entrée vidéo entre le signal S-VIDEO (signal Y/C) et un signal vidéo normal (signal composite). Pour plus de détails, voir "S-VIDE" (entrée S-VIDEO) à la page 19.
- Si l'image n'est pas claire ou si les couleurs sont absentes, changer le système couleur manuellement. Voir "SYSTEME COULEUR" à la page 16.
- Lorsque vous choisissez une borne EXT sans signal d'entrée, le numéro de la borne EXT reste fixe à l'écran.
- Ce téléviseur est équipé d'une fonction qui permet de changer automatiquement d'entrée en fonction de l'émission d'un signal spécial produit par l'appareil externe. (La borne EXT-4 n'accepte pas cette fonction.)

■ Réglage du volume

Appuyer sur les touches ◀/▶ pour régler le volume.

Le témoin de volume apparaît et le volume change à mesure que vous appuyez sur les touches -/+.

■ Visualisation d'images provenant d'appareils externes

Sélectionner la borne EXT à laquelle l'appareil externe est raccordé.

Utilisation de la touche 0 (AV):

Appuyer sur la touche 0 (AV) pour sélectionner une borne EXT.

Appuyer sur la touche 0 (AV) pour changer la sélection comme suit:

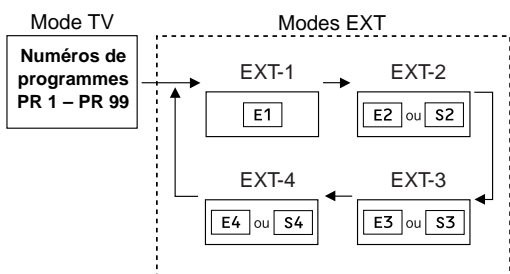

Pour revenir à une chaîne de télévision:

Appuyer sur la touche TV, sur les touches ▼/▲ ou sur les touches numériques.

Pour utiliser les numéros de programme PR 0 (AV):

Lorsque le téléviseur et le magnétoscope sont raccordés uniquement par le biais du câble de l'antenne, la sélection du numéro de programme PR 0 (AV) vous permet de visualiser les images du magnétoscope. Régler manuellement le canal du magnétoscope RF sur le numéro de programme PR 0 (AV). Pour plus de détails, voir "EDITER/MANUEL" à la page 24.

Appuyer sur la touche 0 (AV) pour changer la sélection comme suit:

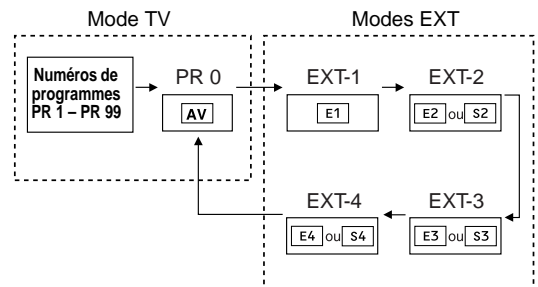

Remarque:

- La canal du magnétoscope RF est envoyé comme signal RF du magnétoscope.
- Pour plus de détails, consulter également le manuel d'utilisation de votre magnétoscope.

■ Mise en fonctionnement à l'aide des touches du téléviseur

1 Appuyer sur les touches P ∇/\wedge pour mettre le téléviseur sous tension à partir du mode de veille.

2 Appuyer sur les touches P ∇/\wedge pour sélectionner un numéro de programme (PR) ou une borne EXT.

3 Appuyer sur la touche \triangleleft (Volume) et sur les touches $-/+$ pour régler le volume.

1 Appuyer sur la touche \triangleleft (Volume).

Le témoin de niveau de volume apparaît.

2 Appuyer sur les touches $-/+$ pendant que le témoin de volume est affiché.

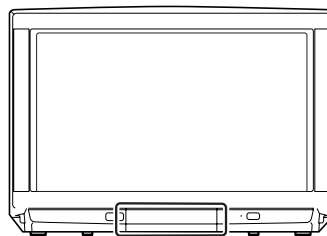

(Derrière le couvercle avant)

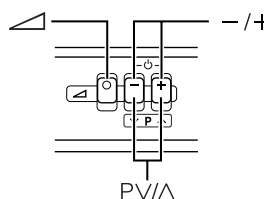

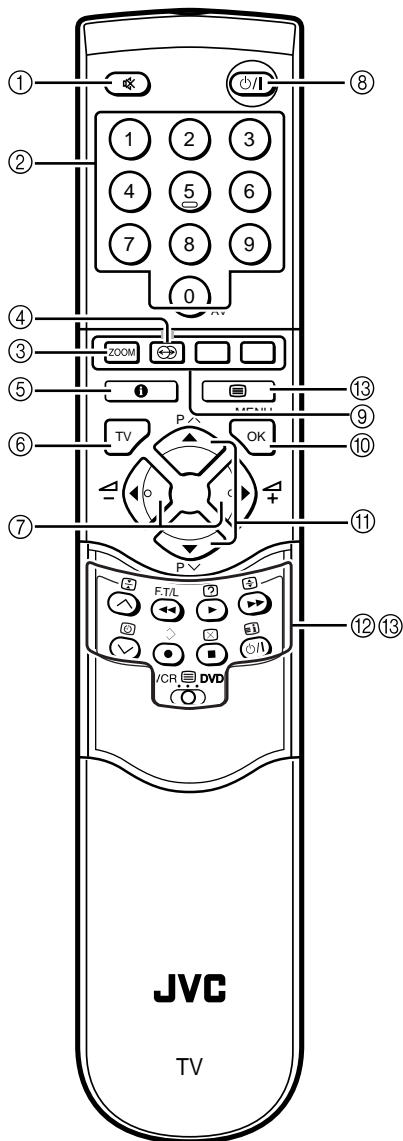

TOUCHES DE LA TELECOMMANDE ET LEURS FONCTIONS



① Touche d'assourdissement

Vous pouvez couper le volume instantanément.

Appuyer sur la touche  (d'assourdissement) pour couper le volume. Réappuyer sur cette touche  (d'assourdissement) pour rétablir le niveau de volume précédent.

② Touches numériques

Vous pouvez sélectionner un numéro de programme (PR) en entrant le numéro du programme.

Exemple:

- PR12 → appuyer sur **1** et **2**.
- PR6 → appuyer sur **6**.

Vous pouvez également appuyer de manière répétitive sur la touche **0 (AV)** pour sélectionner une borne EXT.

③ Touche ZOOM

Vous pouvez modifier la taille de l'image à l'écran en fonction du rapport de l'image. Choisir la taille optimale dans le mode suivant ZOOM.

AUTO (WSS):

Quand un signal WSS (Wide Screen Signalling - pour écrans larges), qui indique le rapport d'image, est inclus dans le signal de diffusion ou le signal envoyé par un appareil externe, le téléviseur commute automatiquement le mode ZOOM au mode ZOOM 16:9 ou au mode PLEIN ECRAN conformément au signal WSS.

S'il n'y a pas de signal WSS, l'image s'affiche conformément au mode ZOOM réglé avec la fonction ZOOM AUTO 4:3.

Remarque:

- Pour les détails sur la fonction ZOOM AUTO 4:3, voir "ZOOM AUTO 4:3" à la page 17.
- Si le mode AUTO(WSS) ne fonctionne pas correctement en raison d'une mauvaise qualité du signal WSS ou si vous voulez changer de mode ZOOM, appuyez sur la touche **ZOOM** et passez à un autre mode ZOOM.

NORMAL:

Sert à visualiser une image normale (avec un rapport zoom 4:3), non modifiée.



PANORAMIC:

Ce mode étend les côtés gauche et droit d'une image normale afin qu'elle remplisse tout l'écran et sans que l'image paraisse irréaliste.

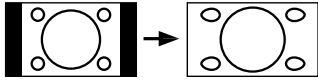
**Remarque:**

- Le haut et le bas de l'image sont légèrement coupés.

ZOOM 14:9:

Ce mode agrandit l'image large (Rapport zoom 14:9) jusqu'aux limites inférieure et supérieure de l'écran

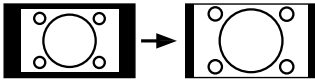
**ZOOM 16:9:**

Ce mode agrandit l'image large (Rapport zoom 16:9) jusqu'à ce qu'elle remplisse tout l'écran.

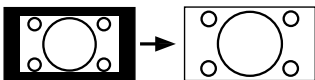
**ZOOM 16:9 SOUS TITRES:**

Ce mode agrandit l'image large (Rapport zoom 16:9) avec les sous-titres jusqu'à ce qu'elle remplisse tout l'écran.

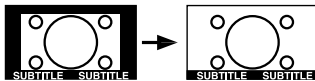
**PLEIN ECRAN:**

Ce mode étend uniformément les côtés gauche et droit d'une image normale (rapport zoom 4:3) afin qu'elle remplisse l'écran large.

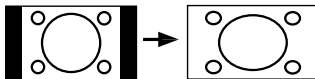
**Remarque:**

- S'utilise pour les images avec un rapport zoom 16:9 qui ont été réduites aux dimensions d'une image normale (avec un rapport zoom 4:3), afin de rétablir leurs dimensions d'origine.

Sélectionner le mode ZOOM

- 1 Appuyer sur la touche **ZOOM** pour afficher le menu **ZOOM**.

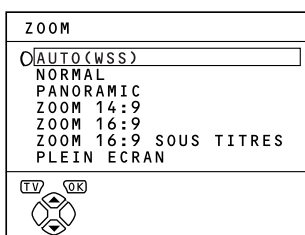

- 2 Appuyer sur les touches **▼/▲** pour sélectionner un mode **ZOOM**. Appuyer ensuite sur la touche **OK**.

L'image est agrandie et le mode **ZOOM** sélectionné s'affiche environ cinq secondes plus tard.

Remarque:

- Il est possible que le mode **ZOOM** change automatiquement sous l'effet du signal de commande d'un appareil externe. Si vous voulez revenir au mode **ZOOM** précédent, choisissez à nouveau le mode **ZOOM**.

Réglage de la partie visible de l'image

Si les sous-titres ou le haut (le bas) de l'image sont coupés, régler la partie visible de l'image manuellement.

- 1 Appuyer sur la touche **ZOOM**.

Le menu **ZOOM** apparaît.

- 2 Appuyer sur la touche **OK** pour afficher le témoin du mode **ZOOM**.

Le témoin est affiché.

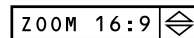

- 3 Pendant qu'il est affiché, appuyer sur les touches **▼/▲** pour régler la partie visible verticalement.

Remarque:

- Il n'est pas possible de régler la partie visible en mode **NORMAL** ou **PLEIN ECRAN**.

④ Touche HYPER SOUND

Vous pouvez profiter de sons dans un environnement plus étendu.

Appuyer sur la touche **Ⓜ** (**HYPER SOUND**) pour activer ou désactiver la fonction **HYPER SOUND**.

Remarque:

- La fonction **HYPER SOUND** ne fonctionne pas correctement en mode mono.
- Vous pouvez également activer ou désactiver la fonction **HYPER SOUND** à l'aide du menu **REGLAGE AUDIO**. Pour plus de détails, voir "HYPER SOUND" à la page 18.

⑤ Touche Information

Vous pouvez afficher la LISTE PROG. ou l'heure à l'écran.

Appuyer sur la touche **i** (Information).

Appuyer sur la touche **i** (Information) pour modifier l'affichage comme suit:

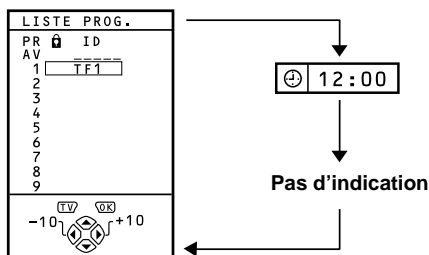

Remarque:

- Vous pouvez sélectionner les numéros de programmes (PR) ou les bornes EXT à l'aide de la LISTE PROG. Pour plus de détails, voir "Utiliser la LISTE PROG.:" à la page 6.
- Ce téléviseur se sert des données du télétexte pour définir l'heure exacte. S'il n'a pas reçu d'émetteur possédant des données de télétexte depuis sa mise sous tension, l'affichage de l'heure reste vierge. Pour voir l'heure, sélectionner un émetteur diffusant des données de télétexte. Tant que vous ne mettez pas le téléviseur hors tension, même si vous sélectionnez d'autres émetteurs, l'heure restera affichée.
- Lorsque vous regardez des cassettes vidéos, il se peut qu'une heure erronée s'affiche.
- La touche **i** (Information) sert également pour les menus. Pour plus de détails, voir "FONCTIONNEMENT DES MENUS" à la page 14.

⑥ TV Touche

Vous pouvez revenir instantanément à une chaîne TV.

Appuyer sur la touche **TV**.

Le mode TV est rappelé et une chaîne TV s'affiche.

Remarque:

- La touche **TV** sert également pour les menus. Pour plus de détails, voir "FONCTIONNEMENT DES MENUS" à la page 14.

⑦ ◀▶ Touches

Servent à régler le volume.

Appuyer sur les touches **◀▶** pour régler le son.

Remarque:

- Les touches **◀▶** servent également pour les menus. Pour plus de détails, voir "FONCTIONNEMENT DES MENUS" à la page 14.

⑧ Touche Standby

Appuyer sur la touche **⏻/⏷** (Standby) pour mettre le téléviseur sous ou hors tension.

À la mise sous tension du téléviseur, le témoin rouge devient vert.

⑨ Touche de couleurs

Les touches de couleurs servent pour les opérations du télétexte ou pour celles des menus. Pour plus de détails, voir "⑬ Touches de commande du télétexte et sélecteur VCR (≡) DVD" à la page 12 ou "FONCTIONNEMENT DES MENUS" à la page 14.

⑩ OK Touche

La touche **OK** sert pour les menus. Pour plus de détails, voir "FONCTIONNEMENT DES MENUS" à la page 14.

⑪ ▼/▲ Touches

Vous pouvez sélectionner un numéro de programme (PR) ou une borne EXT.

Appuyer sur les touches **▼/▲** pour sélectionner un numéro de programme PR ou une borne EXT.

Les touches **▼/▲** servent également pour les menus. Pour plus de détails, voir "FONCTIONNEMENT DES MENUS" à la page 14.

⑫ Touches de commandes VCR/DVD et sélecteur VCR (≡) DVD

Ces touches peuvent servir à faire fonctionner un magnétoscope de la marque JVC ou un lecteur DVD Appuyer sur une touche correspondant à celle de la télécommande pour obtenir la même fonction que celle commandée par la télécommande d'origine.

1 Régler le sélecteur VCR (≡) DVD sur la position VCR ou DVD.

VCR:

Pour faire fonctionner le magnétoscope, régler le sélecteur sur la position VCR.

DVD:

Pour faire fonctionner le lecteur, régler le sélecteur sur la position DVD.

≡ (Texte):

Pour regarder des programmes du télétexte, régler le sélecteur sur la position ≡ (Texte).

2 Appuyer sur la touche de commande VCR/DVD pour contrôler votre VCR (magnétoscope) ou le lecteur DVD.

Remarque:

- Vous ne pouvez pas utiliser ces touches si votre appareil n'a pas été fabriqué par JVC.
- Même s'il a été conçu par JVC, certaines de ces touches ou n'importe laquelle de celles-ci risquent de ne pas fonctionner, en fonction de l'appareil utilisé.
- Vous pouvez utiliser les touches **▼/▲** pour sélectionner une chaîne TV que le magnétoscope recevra ou pour choisir le chapitre que le lecteur DVD reproduit.
- Certains modèles de lecteurs DVD utilisent les touches **▼/▲** pour les deux opérations d'avance/de retour rapide et pour choisir le chapitre. Dans ce cas, les touches **◀▶** ne sont pas opérationnelles.

■ 13 Touches de commande du télétexte et sélecteur VCR DVD

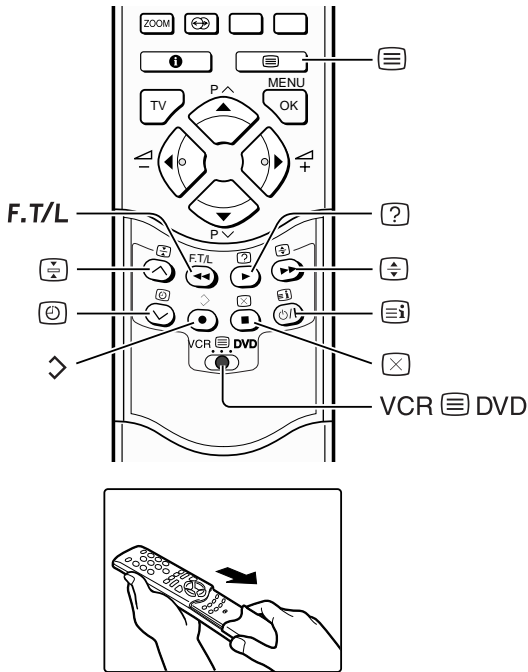

Fonctionnement de base

Vous pouvez regarder trois types d'émissions de télétexte sur le téléviseur:
FLOF (Fastext), TOP et WST.

- 1 Sélectionner une chaîne avec un télétexte.
- 2 Régler le sélecteur VCR DVD sur la position (Texte).



- 3 Appuyer sur la touche (Texte) pour afficher le télétexte.

Appuyer sur la touche (Texte) pour changer de mode dans l'ordre suivant:

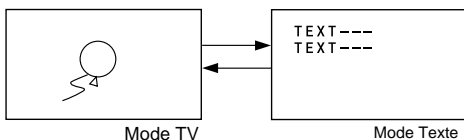

- 4 Sélectionner une page de télétexte en appuyant sur les touches ▼/▲, sur les touches de numéros ou sur les touches de couleurs.

Pour revenir au mode TV:

Appuyer sur la touche TV ou sur la touche (Texte).

Remarque:

- Si vous avez des problèmes pour recevoir les émissions de télétexte, consulter votre revendeur local ou l'émetteur du télétexte.
- En mode Texte, le mode ZOOM est réglé de manière fixe sur le mode PLEIN ECRAN.
- Il n'est pas possible d'utiliser les menus lorsque vous regardez une émission du télétexte.

Utilisation du mode Liste

Vous pouvez mémoriser les numéros de vos pages de télétexte favorites pour pouvoir les rappeler rapidement à l'aide des touches de couleurs.

Pour mémoriser les numéros des pages:

- 1 Appuyer sur la touche F.T/L pour activer le mode Liste.

Les numéros de pages mémorisés s'affichent dans le bas de l'écran.

- 2 Appuyer sur une touche de couleurs pour sélectionner une position. Appuyer ensuite sur les touches de numéros pour entrer le numéro de la page.

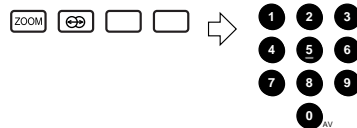

- 3 Appuyer sur la touche (Mémoriser) et la maintenir enfoncée.

Les quatre numéros de page blancs clignotent pour indiquer qu'ils sont mémorisés.

Pour rappeler une page mémorisée:

- 1 Appuyer sur la touche F.T/L pour activer le mode Liste.
- 2 Appuyer sur une touche de couleurs à laquelle une page a été assignée.



Pour quitter le mode Liste:

Réappuyer sur la touche F.T/L.

Conserver l'affichage

Vous pouvez garder une page de télétexte affichée aussi longtemps que vous le souhaitez, même pendant la réception d'autres pages de télétexte.

Appuyer sur la touche (Hold).

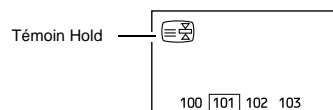

Pour annuler la fonction Hold:

Réappuyer sur la touche (Hold).

Page secondaire

Certaines pages de télétexte comprennent des pages secondaires qui s'affichent automatiquement.

Vous pouvez conserver l'affichage de toute page secondaire ou la regarder à tout moment.

- 1 Appuyer sur la touche  (Page secondaire) pour activer la fonction de page secondaire.
- 2 Appuyer sur les touches de numéros pour entrer un numéro de page secondaire.

Exemple:

- Troisième page secondaire → appuyer sur 0, 0, 0 et 3.

Pour annuler la fonction de page secondaire:

Réappuyer sur la touche  (Page secondaire).

Remarque:

- Vous pouvez également sélectionner une page secondaire en appuyant sur la touche rouge ouverte.

Révéler

Certaines pages de télétexte comprennent du texte caché (comme les réponses à un jeu)

Vous pouvez afficher le texte caché.

- Chaque fois que vous appuyez sur la touche  (Révéler), le texte est caché ou révélé.

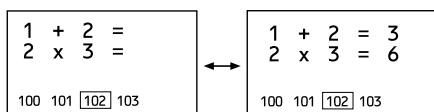

Dimension

Vous pouvez doubler la hauteur de l'affichage du télétexte.

- Appuyer sur la touche  (taille).

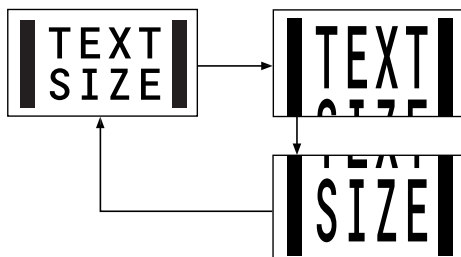

Index

Vous pouvez revenir instantanément à la page d'index.

- Appuyer sur la touche  (Index).

FLOF (Fastext)/TOP/WST:

Revient à la page 100 ou à une page précisée précédemment.

Mode Liste:

Revient au numéro de page affiché dans la zone inférieure gauche de l'écran.

Annuler

Vous pouvez rechercher une page de télétexte tout en regardant la télévision.

- 1 Appuyer sur une touche de numéro pour entrer un numéro de page ou appuyer sur une touche de couleurs.

Le téléviseur recherche une page de télétexte.

- 2 Appuyer sur la touche  (Annuler).

Le programme TV apparaît. Lorsque le téléviseur a trouvé la page de télétexte, son numéro apparaît dans le coin supérieur gauche de l'écran.

- 3 Appuyer sur la touche  (Annuler) pour revenir à une page de télétexte quand son numéro est affiché à l'écran.

Remarque:

- Vous ne pouvez pas revenir au mode TV, même en appuyant sur la touche  (Annuler). Une émission de TV s'affiche provisoirement à la place du programme du télétexte.

FONCTIONNEMENT DES MENUS

Ce téléviseur est équipé d'un certain nombre de fonctions que vous pouvez activer ou désactiver à l'aide de menus. Pour tirer le meilleur parti de toutes ses fonctions, il vous faut comprendre complètement le fonctionnement de base des menus.

1 Appuyer sur la touche OK pour afficher le MENU (menu principal).

Le MENU (menu principal) apparaît. Les titres des menus s'y inscrivent.

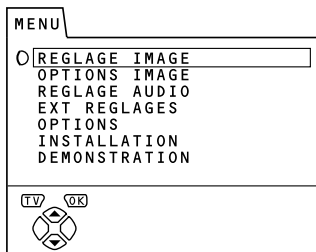

2 Appuyer sur les touches ▼/▲ pour sélectionner le titre d'un menu puis appuyer sur la touche OK.

Le menu s'affiche.

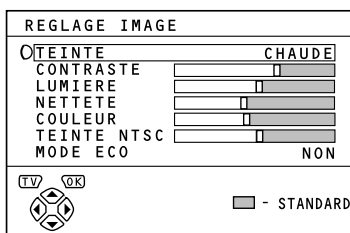

3 Utiliser les menus conformément aux explications fournies pour chaque fonction.

Remarque:

- Pour plus de détails, consulter les explications fournies pour chaque fonction dans chacun des menus qui suit ce "FONCTIONNEMENT DES MENUS".
- L'affichage qui apparaît dans le bas d'un menu signale une touche de la télécommande qui peut être utilisée pour effectuer la fonction choisie.

4 Appuyer sur la touche OK pour valider le réglage.

Le menu disparaît.

Pour revenir au menu précédent:

Appuyer sur la touche **i** (information).

Pour quitter un menu immédiatement:

Appuyer sur la touche **TV**.

REGLAGE IMAGE

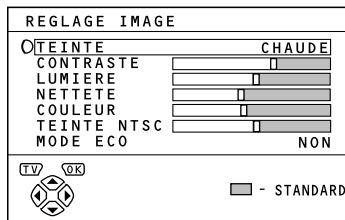

Pour afficher le menu **REGLAGE IMAGE**:

- 1 Appuyer sur la touche **OK** pour afficher le menu **MENU** (menu principal).
- 2 Appuyer sur la touche **▼/▲** pour sélectionner **REGLAGE IMAGE**, et appuyer sur la touche **OK**.

■ TEINTE

Vous pouvez sélectionner un des trois modes **TEINTE** (trois sortes de réglages d'image) pour ajuster les réglages de l'image automatiquement.

- 1 Appuyer sur les touches **▼/▲** pour sélectionner **TEINTE**.
- 2 Appuyer sur les touches **◀/▶** pour sélectionner un mode.

FROIDE:

Vous obtiendrez une base de couleur blanche froide avec une accentuation dans les niveaux de couleur et de contraste qui crée une image plus vive.

CHAUDE:

Vous obtiendrez une base de couleur orange/rouge chaude qui donne les niveaux de couleur et de contraste appropriés pour regarder un film.

NORMALE:

Vous obtiendrez une base de couleur blanche normale avec des niveaux de couleur et de contraste normaux.

- 3 Appuyer sur la touche **OK** pour valider le réglage.

Le menu disparaît.

■ Réglage de l'image

Vous pouvez modifier les réglages de l'image de chaque mode **TEINTE** à votre convenance.

Les réglages d'image modifiés sont mémorisés dans le mode **TEINTE**.

- 1 Appuyer sur les touches **▼/▲** pour sélectionner un élément.

- 2 Appuyer sur les touches **◀/▶** pour modifier le réglage.

◀	Elément	▶
Inférieur	CONTRASTE (contraste de l'image)	Supérieur
Plus sombre	LUMIERE (luminosité de l'image)	Plus lumineuse
Plus douce	NETTETE (netteté de l'image)	Plus nette
Plus claire	COULEUR (couleur de l'image)	Plus intense
Rougeâtre	TEINTE NTSC (teinte NTSC de l'image)	Verdâtre

Remarque:

- Vous pouvez uniquement modifier le réglage **TEINTE NTSC** (teinte de l'image) lorsque le système couleur est **NTSC 3.58** ou **NTSC 4.43**.

Pour revenir aux réglages par défaut dans chaque mode TEINTE:

Appuyer sur la touche bleue.

Rappeler les réglages d'image par défaut dans le mode **TEINTE** sélectionné et les remémorer dans le mode **TEINTE**.

- 3 Appuyer sur la touche **OK** pour valider les réglages.

Le menu disparaît.

■ MODE ECO

Lorsque vous réglez la fonction **MODE ECO** sur **OUI**, le contraste de l'écran est ajusté automatiquement en fonction de la luminosité de votre pièce. Cette fonction permet de réduire la fatigue visuelle ainsi que la consommation électrique du téléviseur.

- 1 Appuyer sur les touches **▼/▲** pour sélectionner **MODE ECO**.
- 2 Appuyer sur les touches **◀/▶** pour sélectionner **OUI**.

Pour annuler la fonction MODE ECO:

Appuyer sur les touches **◀/▶** pour sélectionner **NON**.

- 3 Appuyer sur la touche **OK** pour valider le réglage.

Le menu disparaît.

OPTIONS IMAGE

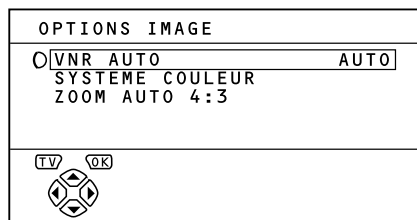

Pour afficher le menu **OPTIONS IMAGE**:

- 1 Appuyer sur la touche **OK** pour afficher le **MENU** (menu principal).
- 2 Appuyer sur la touche **▼/▲** pour sélectionner **OPTIONS IMAGE**, et appuyer sur la touche **OK**.

■ VNR AUTO

La fonction **VNR AUTO** permet de réduire automatiquement le bruit du téléviseur en fonction du bruit de l'image. La fonction permet également d'obtenir une netteté (**NETTETE**) optimale.

- 1 Appuyer sur les touches **▼/▲** pour sélectionner **VNR AUTO**.
- 2 Appuyer sur les touches **◀/▶** pour sélectionner **AUTO**.

MINI:

La fonction **VNR AUTO** est annulée. Lorsque vous réglez le mode sur **AUTO** et que vous avez l'impression que la netteté de l'image d'origine n'est pas entièrement reproduite, passer au mode **MINI**. Dans ce cas cependant, tout bruit restant dans l'image d'origine risque d'être accentué.

MAXI:

Ce mode maximise toujours l'effet de réduction du bruit sans tenir compte de l'état de l'image. Lorsque vous réglez le mode sur **AUTO** et que vous percevez le bruit, passez au mode **MAXI**. Cette opération risque cependant de diminuer la netteté de l'image.

- 3 Appuyer sur la touche **OK** pour valider le réglage.

Le menu disparaît.

■ SYSTEME COULEUR

Le système couleurs est sélectionné automatiquement. Cependant, si l'image n'est pas nette ou si aucune couleur n'apparaît, il convient de sélectionner le système couleurs manuellement.

- 1 Appuyer sur les touches **▼/▲** pour sélectionner **SYSTEME COULEUR**. Appuyer ensuite sur la touche **OK**.

Le menu secondaire de la fonction **SYSTEME COULEUR** apparaît.

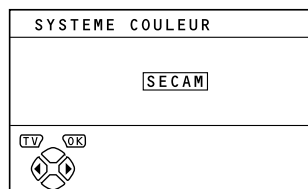

- 2 Appuyer sur les touches **◀/▶** pour sélectionner le système couleurs approprié.

PAL:

Système PAL

SECAM:

Système SECAM

NTSC 3.58:

NTSC 3.58 Système MHz

NTSC 4.43

NTSC 4.43 Système MHz

AUTO:

Cette fonction permet de détecter un système couleurs à partir du signal entrant. Elle est uniquement disponible lorsque vous regardez une image provenant d'un numéro de programme **PR 0 (AV)** ou d'une borne **EXT**.

- 3 Appuyer sur la touche **OK** pour valider le réglage.

Le menu disparaît.

Remarque:

- La fonction **AUTO** risque de ne pas fonctionner correctement si le signal est de mauvaise qualité. Si l'image est anormale avec la fonction **AUTO**, sélectionner un autre système couleurs manuellement.
- Sous les numéros de programme **PR 0 (AV)** à **PR 99**, vous ne pouvez pas sélectionner **NTSC 3.58** ou **NTSC 4.43**.

■ ZOOM AUTO 4:3

Cette fonction n'est opérationnelle que si le mode ZOOM est réglé sur AUTO(WSS). Elle règle le mode ZOOM que vous voudrez utiliser au cas où il n'y aurait pas de signal WSS dans le signal de diffusion d'un appareil externe. Vous avez le choix entre trois modes ZOOM.

Remarque:

- Pour les détails sur la fonction AUTO(WSS), voir la section "AUTO (WSS):" à la page 9.

1 Appuyer sur les touches ▼/▲ pour sélectionner ZOOM AUTO 4:3. Appuyer ensuite sur la touche OK.

Le menu secondaire de la fonction ZOOM AUTO 4:3 apparaît.

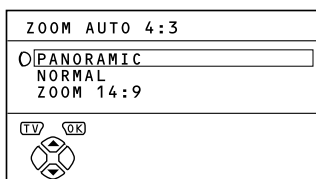

2 Appuyer sur les touches ▼/▲ pour sélectionner un mode ZOOM.

3 Appuyer sur la touche OK pour valider les réglages.

Le menu disparaît.

REGLAGE AUDIO

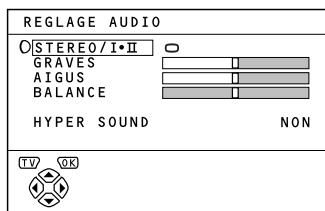

Pour afficher le menu **REGLAGE AUDIO**:

- 1 Appuyer sur la touche **OK** pour afficher le **MENU** (menu principal).
- 2 Appuyer sur la touche **▼/▲** pour sélectionner **REGLAGE AUDIO**. Appuyer ensuite sur la touche **OK**.

■ STEREO / I • II

Lorsque vous regardez une émission bilingue, vous pouvez sélectionner Bilingue I (menu secondaire I) ou Bilingue II (menu secondaire 2). Lors d'une mauvaise réception d'une émission stéréo, vous pouvez passer du son stéréo au son mono de sorte à pouvoir entendre l'émission plus clairement et plus facilement.

- 1 Appuyer sur les touches **▼/▲** pour sélectionner **STEREO / I • II**.
- 2 Appuyer sur les touches **◀/▶** pour sélectionner un mode audio.

∞ : Son stéréo

○ : Son mono

I : Bilingue I (menu secondaire I)

II : Bilingue II (secondaire II)

- 3 Appuyer sur la touche **OK** pour valider le réglage.

Le menu disparaît.

Remarque:

- Le mode audio que vous pouvez sélectionner varie en fonction de l'émission de télévision.
- Cette fonction n'est pas opérationnelle dans les modes **EXT**. Et elle n'apparaît pas non plus dans le menu **REGLAGE AUDIO**.

■ Réglage du son

Vous pouvez régler le son à votre convenance.

- 1 Appuyer sur les touches **▼/▲** pour sélectionner un élément.
- 2 Appuyer sur les touches **◀/▶** pour modifier le réglage.

◀	Élément	▶
Plus faible	GRAVES	Plus fort
Plus faible	AIGUS	Plus fort
Gauche	BALANCE	Droite

- 3 Appuyer sur la touche **OK** pour valider le réglage.

Le menu disparaît.

■ HYPER SOUND

Vous pouvez profiter de sons dans un environnement plus étendu.

- 1 Appuyer sur les touches **▼/▲** pour sélectionner **HYPER SOUND**.
- 2 Appuyer sur les touches **◀/▶** pour sélectionner **OUI**.
*Pour annuler la fonction **HYPER SOUND**:*
Appuyer sur les touches **◀/▶** pour sélectionner **NON**.
- 3 Appuyer sur la touche **OK** pour valider le réglage.

Le menu disparaît.

Remarque:

- La fonction **HYPER SOUND** ne fonctionne pas correctement en mono.
- Vous pouvez activer ou désactiver la fonction **HYPER SOUND** en une seule opération. Pour plus de détails, voir "④ Touche **HYPER SOUND**" à la page 10.

EXT REGLAGES

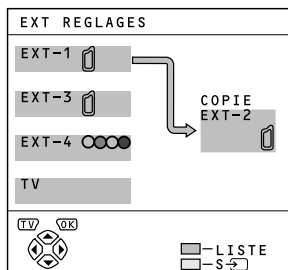

Pour afficher le menu EXT REGLAGES:

- 1 Appuyer sur la touche OK pour afficher le MENU (menu principal).
- 2 Appuyer sur la touche ▼/▲ pour sélectionner EXT REGLAGES. Appuyer ensuite sur la touche OK.

■ S-VIDEO (entrée S-VIDEO)

Lors du raccordement d'un appareil (comme un magnétoscope S-VHS) qui permet l'émission d'un signal S-VIDEO (signal Y/C), vous pouvez apprécier l'image de haute qualité du signal S-VIDEO (signal Y/C).

Préparation:

- Tout d'abord, lire le manuel d'utilisation de l'appareil et du "PREPARATIFS SUPPLEMENTAIRES" à la page 30 afin d'apprendre comment raccorder l'appareil correctement au téléviseur. Ensuite, suivre le manuel d'utilisation de l'appareil pour le régler de sorte qu'il puisse émettre un signal S-VIDEO (signal Y/C vers le téléviseur.)
- Ne pas régler l'entrée S-VIDEO (entrée S-VIDEO) sur la borne EXT raccordée à un appareil qui ne peut pas émettre un signal S-VIDEO (signal Y/C). Si les réglages sont incorrects, aucune image n'apparaîtra.

- 1 Appuyer sur les touches ▼/▲ ou ◀/▶ pour sélectionner une borne EXT.

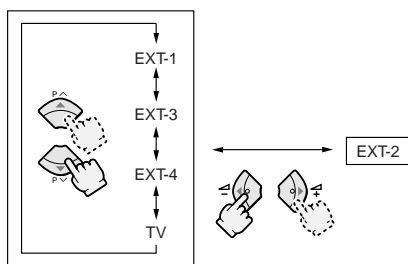

- 2 Appuyer sur la touche jaune et régler l'entrée S-VIDEO (entrée S-VIDEO).

Un repère S-VIDEO (entrée S-VIDEO) s'affiche. Vous pouvez voir un signal S-VIDEO (signal Y/C) au lieu du signal vidéo normal (signal composite).

Pour annuler le réglage S-VIDEO (entrée S-VIDEO):

Appuyer sur la touche jaune pour effacer le repère S-VIDEO (entrée S-VIDEO).

Les images du signal vidéo normal (signal composite) réapparaissent.

- 3 Appuyer sur la touche OK pour valider le réglage.

Le menu disparaît.

Remarque:

- La borne EXT-1 n'accepte pas le signal S-VIDEO (signal Y/C) et vous ne pouvez pas régler S-VIDEO (entrée S-VIDEO) sur la borne EXT-1.
- Le réglage de S-VIDEO (entrée S-VIDEO) modifie le caractère principal qui passe de "E" à "S". Par exemple, "E2" est changé en "S2".
- Même un appareil qui permet l'émission d'un signal S-VIDEO (signal Y/C) peut diffuser un signal vidéo normal (signal composite) en fonction des réglages établis. Si une image ne peut pas s'afficher à cause du réglage S-VIDEO (entrée S-VIDEO) effectué, relire attentivement le manuel d'utilisation pour vérifier les réglages de l'appareil.

■ LISTE

Vous pouvez assigner un nom aux appareils raccordés à chaque borne EXT. L'attribution d'un nom à une borne EXT provoque l'affichage du numéro de cette borne EXT et de son nom.

- 1 Appuyer sur les touches ▼/▲ ou ◀/▶ pour sélectionner une borne EXT.

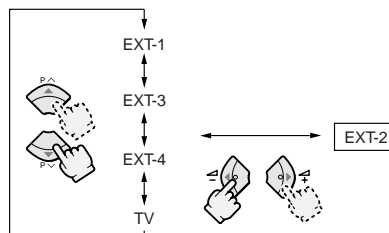

- 2 Appuyer sur la touche bleue pour afficher la liste des noms LISTE.

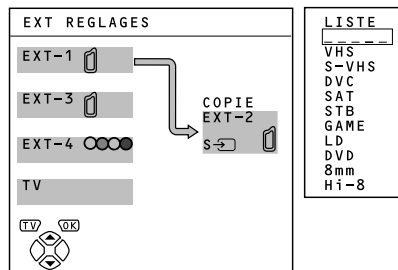

3 Appuyer sur les touches ▼/▲ pour sélectionner un nom. Appuyer ensuite sur la touche OK.

La LISTE disparaît et le nom est assigné à la borne EXT.

Pour effacer un nom assigné à une borne EXT:

Sélectionner un espace vierge.

4 Appuyer sur la touche OK pour valider le réglage.

Le menu disparaît.

Remarque:

- Vous ne pouvez pas assigner à la borne EXT un nom qui n'apparaît pas dans la liste (LISTE).
-

■ COPIE

Vous pouvez sélectionner la source d'un signal à diffuser par une borne EXT-2

Vous pouvez sélectionner n'importe quel signal de sortie de l'appareil raccordé à la borne EXT ainsi que l'image et le son de la chaîne TV que vous regardez pour le diffuser par la borne EXT-2.

1 Appuyer sur les touches ◀/▶ pour sélectionner la borne EXT-2.

2 Appuyer sur les touches ▼/▲ pour sélectionner une borne EXT ou TV.

La flèche dans le menu représente le débit des signaux. Le côté gauche de la flèche indique la diffusion d'une source de signaux par la borne EXT-2.

EXT-1/EXT-3/EXT-4:

Le signal de sortie de l'appareil raccordé à une borne EXT passe par le téléviseur et est diffusé par la borne EXT-2.

TV:

L'image et le son de la chaîne TV que vous regardez sont diffusés par la borne EXT-2.

3 Appuyer sur la touche OK pour valider le réglage.

Le menu disparaît.

Remarque:

- Pendant la copie, vous ne pouvez pas éteindre le téléviseur. La mise hors tension du téléviseur couperait également l'émission de signaux diffusés par la borne EXT-2.
 - Lorsque vous sélectionnez une borne EXT comme sortie, vous pouvez regarder une émission TV ou l'image envoyée par l'autre borne EXT pendant la copie de l'image d'un appareil raccordé à la borne EXT sur un magnétoscope raccordé à la borne EXT-2.
 - Les signaux RGB de jeux TV ne peuvent pas être diffusés. Les programmes de télétexte ne peuvent pas être diffusés non plus.
-

OPTIONS

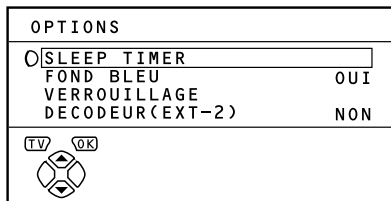

Pour afficher le menu **OPTIONS**:

- 1 Appuyer sur la touche **OK** pour afficher le **MENU** (menu principal).
- 2 Appuyer sur la touche **▼/▲** pour sélectionner **OPTIONS**. Appuyer ensuite sur la touche **OK**.

■ SLEEP TIMER

Vous pouvez programmer le téléviseur pour qu'il s'éteigne automatiquement après un certain temps.

- 1 Appuyer sur les touches **▼/▲** pour sélectionner **SLEEP TIMER**. Appuyer ensuite sur la touche **OK**.

Le menu secondaire de la fonction **SLEEP TIMER** apparaît.

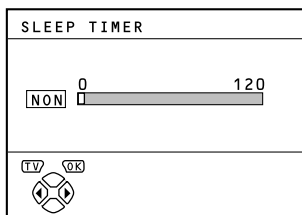

- 2 Appuyer sur les touches **◀/▶** pour régler le laps de temps.

Vous pouvez définir ce laps de temps jusqu'à 120 minutes maximum (2 heures), par pas de 10 minutes.

Pour annuler la fonction SLEEP TIMER:

Appuyer sur la touche **◀** pour régler le laps de temps sur "NON."

- 3 Appuyer sur la touche **OK** pour valider les réglages.

Le menu disparaît.

Remarque:

- Une minute avant que la fonction **SLEEP TIMER** n'éteigne le téléviseur, l'indication "BONNE NUIT!" s'affiche.
- La fonction **SLEEP TIMER** ne peut cependant pas servir à couper l'alimentation principale du téléviseur.
- Lorsque la fonction **SLEEP TIMER** est activée, vous pouvez réafficher le menu secondaire de cette fonction **SLEEP TIMER** pour confirmer et/ou changer le laps de temps restant pour la fonction **SLEEP TIMER**. Appuyer sur la touche **OK** pour quitter le menu après avoir confirmé et/ou modifié le temps restant.

■ FOND BLEU

Vous pouvez programmer le téléviseur pour que l'écran devienne automatiquement bleu et pour assourdir le son lors de la réception d'un signal trop faible, lorsqu'aucun signal n'est reçu ou lorsqu'il n'y a aucune entrée provenant d'un appareil extérieur.

- 1 Appuyer sur les touches **▼/▲** pour sélectionner **FOND BLEU**.
- 2 Appuyer sur les touches **◀/▶** pour sélectionner **OUI**.

Pour annuler la fonction FOND BLEU:

Appuyer sur les touches **◀/▶** pour sélectionner **NON**.

- 3 Appuyer sur la touche **OK** pour valider le réglage.

Le menu disparaît.

■ VERROUILLAGE

Lorsque vous souhaitez que vos enfants ne regardent pas certaines chaînes de télévision, vous pouvez utiliser la fonction **VERROUILLAGE** pour verrouiller ces chaînes. Lorsque l'enfant sélectionne un numéro de programme (PR) sous lequel une chaîne verrouillée est mémorisée, l'écran devient bleu et affiche **Ⓜ** (**VERROUILLAGE**) de sorte qu'il ne peut pas regarder cette chaîne. Seule une opération spéciale et l'entrée d'un numéro d'identification prédéfini permet de déverrouiller la chaîne; l'enfant ne peut donc pas la regarder.

Pour régler la fonction VERROUILLAGE

- 1 Appuyer sur les touches **▼/▲** pour sélectionner **VERROUILLAGE**. Appuyer ensuite sur la touche **0 (AV)**.

"REGLAGE NO. ID" (Ecran de réglage du numéro NOMS) apparaît.

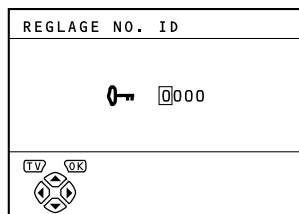

- 2 Régler le numéro ID qui vous convient.
 - 1 Appuyer sur les touches **▼/▲** pour sélectionner un numéro.
 - 2 Appuyer sur les touches **◀/▶** pour déplacer le curseur.
- 3 Appuyer sur la touche **OK**.

Le menu secondaire de **VERROUILLAGE** apparaît.

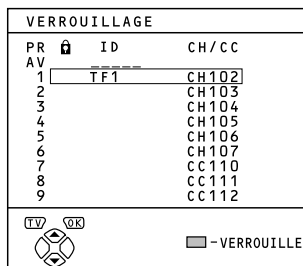

4 Appuyer sur les touches ▼/▲ pour sélectionner une chaîne TV.

Chaque fois que vous appuyez sur les touches ▼/▲, le numéro de programme (PR) change et l'image de la chaîne TV mémorisée sous ce numéro de programme (PR) apparaît à l'écran.

5 Appuyer sur la touche bleue pour régler la fonction VERROUILLAGE.

🔒 (VERROUILLAGE) s'affiche pour indiquer que cette chaîne TV est verrouillée.

Pour réinitialiser la fonction VERROUILLAGE:

Réappuyer sur la touche bleue.

🔒 (VERROUILLAGE) disparaît.

6 Appuyer sur la touche OK pour valider le réglage.

Le menu disparaît.

Remarque:

- Pour désactiver la réinitialisation facile de la fonction VERROUILLAGE, le menu disparaît lors de la sélection de la fonction VERROUILLAGE et lorsque vous appuyez sur la touche OK comme dans une opération normale de menus.

Pour regarder une chaîne TV verrouillée

1 Sélectionner un numéro de programme (PR) correspondant à une chaîne TV verrouillée, à l'aide des touches de numéros ou de LISTE PROG.

L'écran devient bleu et l'indication 🔒 (VERROUILLAGE) apparaît. Vous ne pouvez pas regarder cette chaîne.

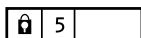

2 Appuyer sur la touche ⓘ (Information) pour afficher "NO. ID" (écran d'entrée du NO. ID).

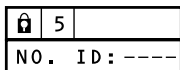

3 Appuyer sur les touches de numéros pour entrer le numéro ID.

Le verrouillage est provisoirement levé afin que vous puissiez regarder la chaîne TV.

Si vous avez oublié le numéro d'identification:

Mener à bien l'opération 1 de "Pour régler la fonction VERROUILLAGE" Après avoir vérifié le numéro ID, appuyer sur la touche TV pour quitter le menu.

Remarque:

- La suppression provisoire du verrouillage ne signifie pas que la fonction VERROUILLAGE est annulée pour la chaîne TV. La prochaine fois que quelqu'un essaye de regarder cette chaîne, elle sera de nouveau verrouillée.
- Pour annuler cette fonction VERROUILLAGE, vous devez à nouveau mener à bien l'opération "Pour régler la fonction VERROUILLAGE".
- Pour désactiver la sélection facile d'un numéro de programme (PR) sous lequel une chaîne TV verrouillée est enregistrée, le numéro de programme (PR) a été configuré de sorte à ne pas pouvoir être sélectionné par le biais des touches ▼/▲ ou des touches de commandes du téléviseur.
- Pour désactiver la suppression facile du verrouillage, "NO. ID" (écran d'entrée du NO. ID) est réglé de sorte à ne pas pouvoir apparaître si vous n'appuyez pas sur la touche ⓘ (Information).

■ DECODEUR (EXT-2)

Vous pouvez uniquement utiliser cette fonction lorsque vous raccordez un décodeur avec un magnétoscope compatible T-V LINK à la borne EXT-2. Pour l'utiliser, se reporter à "Utilisation de la fonction DECODEUR (EXT-2)" à la page 28.

ATTENTION:

- Si vous n'avez pas raccordé de décodeur avec un magnétoscope compatible T-V LINK à la borne EXT-2, le réglage accidentel de cette fonction sur "OUI" provoque la suppression de l'image/du son de la chaîne TV que vous regardez.

INSTALLATION

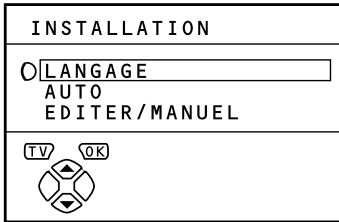

Pour afficher le menu **INSTALLATION**:

- 1 Appuyer sur la touche **OK** pour afficher le **MENU** (menu principal).
- 2 Appuyer sur la touche **▼/▲** pour sélectionner le menu **INSTALLATION**. Appuyer ensuite sur la touche **OK**.

■ LANGAGE

Vous pouvez sélectionner la langue que vous souhaitez utiliser pour les messages à l'écran dans la liste de langues du menu.

- 1 Appuyer sur les touches **▼/▲** pour sélectionner **LANGAGE**. Appuyer ensuite sur la touche **OK**.

Le menu secondaire de la fonction **LANGAGE** apparaît.



- 2 Appuyer sur les touches **▼/▲** pour sélectionner une langue.
- 3 Appuyer sur la touche **OK** pour valider le réglage.

Le menu disparaît.

■ AUTO

Vous pouvez mémoriser automatiquement les chaînes TV que vous parvenez à recevoir correctement dans les numéros de programmes du téléviseur ' PR en effectuant les opérations suivantes.

- 1 Appuyer sur les touches **▼/▲** pour sélectionner **AUTO**. Appuyer ensuite sur la touche **OK**. Le menu **PAYS** apparaît en tant que sous-menu de la fonction **AUTO**.

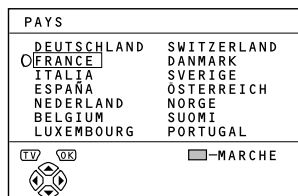

- 2 Appuyer sur les touches **◀/▶** et **▼/▲** pour choisir le pays où vous vous trouvez.

- 3 Appuyer sur la touche **bleue** pour démarrer la fonction **AUTO**.

Le menu **AUTO** s'affiche et les chaînes TV reçues sont automatiquement enregistrées sous les numéros de programmes (PR).

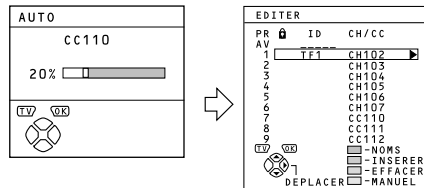

Pour annuler la fonction **AUTO**:

Appuyer sur la touche **TV**.

- 4 Lorsque les chaînes TV ont été enregistrées sous les numéros de programmes (PR), le menu **EDITER** s'affiche.

Vous pouvez procéder à l'édition des numéros de programmes (PR) à l'aide de la fonction **EDITER/MANUEL**. Pour plus de détails, voir "EDITER/MANUEL" à la page 24.

Lorsque vous n'utilisez pas la fonction EDITER/MANUEL:

Si vous n'avez pas besoin de la fonction **EDITER/MANUEL**, passez à l'étape suivante.

- 5 Appuyer sur la touche **OK** pour afficher le menu **T-V LINK**.

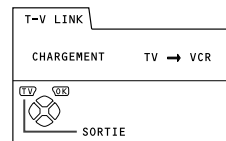

- 6 Utiliser le menu **T-V LINK** en fonction du type de magnétoscope raccordé à la borne **EXT-2**.

Si le magnétoscope raccordé n'est pas compatible T-V LINK:

Appuyer sur la touche **TV** pour quitter le menu **T-V LINK**. Le menu **T-V LINK** disparaît et tous les réglages sont terminés.

En cas de raccordement d'un magnétoscope compatible T-V LINK :

Suivre les instructions de fonctionnement "Téléchargement de données vers un magnétoscope" à la page 28 pour transmettre les données de numéro de programme (PR).

Remarque:

- Lorsque votre téléviseur parvient à détecter le nom de la chaîne TV à partir du signal d'émission, il enregistre automatiquement ce nom (ID) dans le numéro de programme (PR) sous lequel cette chaîne TV est enregistrée.
- Si une chaîne TV que vous voulez regarder n'est pas reprise dans un numéro de programme (PR), il faut la régler manuellement à l'aide de la fonction **MANUEL**. Pour plus de détails, voir "EDITER/MANUEL" à la page 24.
- La chaîne TV n'est pas enregistrée sous le numéro de programme PR 0 (AV). Pour enregistrer une chaîne TV dans PR 0 (AV), la régler manuellement à l'aide de la fonction **MANUEL**. Pour plus de détails, voir "EDITER/MANUEL" à la page 24.

■ EDITER/MANUEL

Les fonctions EDITER/MANUEL sont divisées en deux types: l'édition des numéros de programme sélectionnés (PR) (fonctions EDITER) et l'enregistrement manuel d'une chaîne TV que vous voulez regarder dans un numéro de programme PR MANUEL. Vous trouverez ci-dessous tous les détails concernant ces fonctions:

DEPLACER:

Cette fonction permet de changer le numéro de programme (PR) d'une chaîne TV.

NOMS:

Cette fonction permet d'attribuer un nom de chaîne (ID) à un émetteur TV.

INSERER:

Cette fonction permet d'ajouter une nouvelle chaîne TV à la liste actuelle des numéros de programmes PR par le biais du numéro CH/CC.

EFFACER:

Cette fonction permet de supprimer toute chaîne TV inutile.

MANUEL:

Cette fonction permet d'enregistrer manuellement une nouvelle chaîne TV dans un numéro de programme (PR).

Attention:

- L'utilisation de la fonction DEPLACER, EFFACER ou INSERER remplace la liste actuelle des numéros de programmes (PR). Dès lors, les numéros de programmes (PR) de certaines chaînes TV vont changer.
- L'utilisation de la fonction MANUEL pour une chaîne TV verrouillée par le biais de la fonction VERROUILLAGE supprime le verrouillage pour cette chaîne TV.
- L'utilisation de la fonction MANUEL pour une chaîne TV dont la fonction DECODEUR (EXT-2) est réglée sur OUI remet le réglage de cette fonction DECODEUR (EXT-2) sur NON pour cette chaîne TV.
- Lorsqu'une chaîne TV est déjà programmée dans PR 99, l'utilisation de la fonction INSERER supprime sa programmation.

Remarque:

- Le numéro de programme PR 0, "AV" apparaît dans la liste des numéros de programmes (PR).
- Le numéro de borne EXT n'apparaît pas dans la liste des numéros de programmes (PR).
- Le numéro CH/CC est un numéro unique pour le téléviseur et il correspond au numéro de chaîne d'un émetteur TV. En ce qui concerne les rapports entre un numéro de chaîne et un numéro CH/CC voir "NUMERO CH/CC" à la page 32.
- Vous ne pouvez pas utiliser la fonction INSERER si vous ne connaissez pas le numéro de chaîne d'un émetteur TV. Utilisez la fonction MANUEL pour enregistrer une chaîne TV sous le numéro de programme (PR).

- 1 Appuyer sur les touches ▼/▲ pour sélectionner EDITER/MANUEL. Appuyer ensuite sur la touche OK.

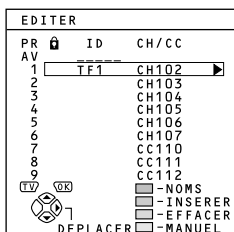

- 2 Suivre les explications concernant la fonction que vous souhaitez utiliser.

- 3 Appuyer sur la touche OK pour valider les réglages.

Le menu T-V LINK apparaît.

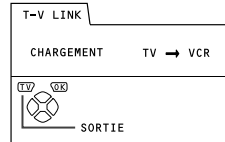

- 4 Utiliser le menu T-V LINK en fonction du type de magnétoscope raccordé à la borne EXT-2.

Si aucun magnétoscope compatible T-V LINK n'est raccordé:

Appuyer sur la touche TV pour quitter le menu T-V LINK.

Le menu T-V LINK disparaît et tous les réglages sont terminés.

En cas de raccordement d'un magnétoscope compatible T-V LINK :

Suivre les instructions de fonctionnement "Téléchargement de données vers un magnétoscope" à la page 28 pour transmettre les données de numéro de programme (PR) au magnétoscope.

DEPLACER

- 1 Appuyer sur les touches ▼/▲ pour sélectionner une chaîne TV.

Chaque fois que vous appuyez sur les touches ▼/▲, le numéro de programme (PR) change et l'image de la chaîne TV mémorisée sous ce numéro de programme (PR) apparaît à l'écran.

- 2 Appuyer sur la touche ► pour démarrer la fonction DEPLACER.

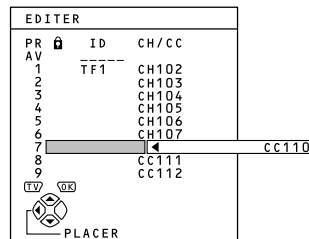

- 3 Appuyer sur les touches ▼/▲ pour sélectionner un nouveau numéro de programme (PR).

Pour annuler la fonction DEPLACER:

Appuyer sur la touche ⓘ (Information).

- 4 Appuyer sur la touche ◀ pour changer le numéro de programme (PR) d'une chaîne TV et lui attribuer un nouveau numéro (PR).

NOMS

1 Appuyer sur les touches ▼/▲ pour sélectionner une chaîne TV.

Chaque fois que vous appuyez sur les touches ▼/▲, le numéro de programme (PR) change et l'image de la chaîne TV mémorisée sous ce numéro de programme (PR) apparaît à l'écran.

2 Appuyer sur la touche rouge pour démarrer la fonction NOMS.

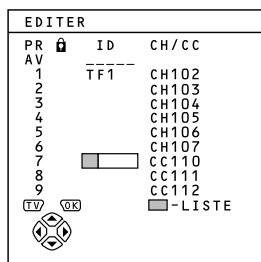

3 Appuyer sur les touches ▼/▲ pour sélectionner le premier caractère du nom de chaîne (ID) que vous voulez attribuer à cette chaîne TV.

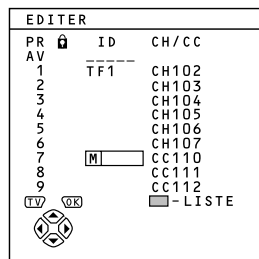

4 Appuyer sur la touche bleue pour afficher la liste des noms de chaînes LISTE.

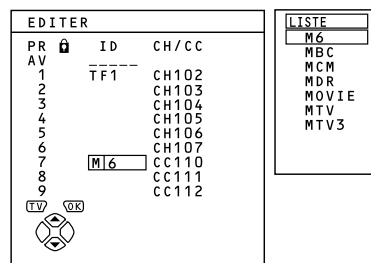

5 Appuyer sur les touches ▼/▲ pour sélectionner le nom de la chaîne (ID).

Pour annuler la fonction NOMS:

Appuyer sur la touche ⓘ (Information).

6 Appuyer sur la touche OK pour attribuer un nom de chaîne (ID) à une chaîne TV.

Remarque:

- Vous pouvez attribuer un nom de chaîne unique (ID) à cet émetteur TV. Lorsque l'opération 3 est terminée, ne pas passer directement à l'étape suivante; appuyer sur les touches ◀/▶ pour déplacer le curseur et sur les touches ▼/▲ pour sélectionner un caractère afin de compléter le nom de la chaîne (ID). Appuyer ensuite sur la touche **OK** pour attribuer ce nom (ID) à la chaîne TV.

INSERER

Préparation:

- Un numéro unique CH/CC à ce téléviseur et correspondant au numéro de chaîne d'un émetteur TV est demandé. Localiser le numéro CH/CC correspondant dans le tableau "NUMERO CH/CC" à la page 32. basé sur les numéros de chaînes des émetteurs TV.
- Lorsque le réglage PAYS n'est pas FRANCE, utiliser un numéro à deux chiffres CH/CC. Lorsque le réglage PAYS est FRANCE, utiliser un numéro à trois chiffres. CH/CC.
- Lorsque vous ajoutez une chaîne TV du système français uniquement (système SECAM-L) toujours régler la fonction PAYS sur FRANCE. Si le réglage PAYS n'est pas FRANCE, suivre la description "Modification du réglage PAYS" à la page 28 pour le modifier et le mettre sur FRANCE, puis démarrer la fonction INSERER.

1 Appuyer sur les touches ▼/▲ pour sélectionner un numéro de programme (PR) sous lequel vous souhaitez mémoriser une nouvelle chaîne TV.

2 Appuyer sur la touche verte puis démarrer la fonction INSERER.

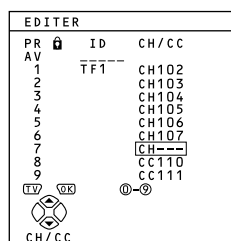

3 Appuyer sur les touches ▼/▲ pour sélectionner "CC" ou "CH" en fonction du numéro CH/CC de la chaîne TV.

Lorsque le réglage PAYS est mis sur FRANCE:

Sélectionner "CH1", "CH2", "CC1" ou "CC2".

Pour annuler la fonction INSERER:

Appuyer sur la touche ⓘ (Information).

4 Appuyer sur les touches de numéros pour entrer le numéro CH/CC restant.

Le téléviseur se met en mode mémorisation.

Lorsque la mémorisation est terminée, l'image de la chaîne TV apparaît à l'écran.

Remarque:

- Le numéro CH/CC indique la fréquence d'émission au téléviseur. Si le téléviseur ne parvient pas à détecter la fréquence d'émission indiquée par le numéro CH/CC, une image sans signaux (vierge) apparaît.

EFFACER

1 Appuyer sur les touches ▼/▲ pour sélectionner une chaîne TV.

Chaque fois que vous appuyez sur les touches ▼/▲, le numéro de programme (PR) change et l'image de la chaîne TV mémorisée sous ce numéro de programme (PR) apparaît à l'écran.

2 Appuyer sur la touche jaune pour supprimer la chaîne TV.

La chaîne TV est alors effacée de la liste des numéros de programmes (PR).

MANUEL

Préparation:





- Lorsque vous ajoutez une chaîne TV du système français (système SECAM-L) toujours régler la fonction PAYS sur FRANCE. Si le réglage PAYS n'est pas mis sur FRANCE, suivre les explications fournies dans "Modification du réglage PAYS" à la page 28 pour mettre le réglage PAYS sur FRANCE; démarrer ensuite la fonction MANUEL.

1 Appuyer sur les touches ▼/▲ pour sélectionner un numéro de programme (PR) sous lequel vous souhaitez mémoriser une nouvelle chaîne TV.

2 Appuyer sur la touche bleue pour démarrer la fonction MANUEL.

A droite, à la suite du numéro CH/CC, s'affiche l'indication SYSTEME (système d'émission) de la chaîne TV.

PR	ID	CH/CC
AV	----	
1	TF1	CH102
2		CH103
3		CH104
4		CH105
5		CH106
6		CH107
7		CC110 (L)
8		CC111
9		CC112

SYSTEME

- RECHERCHE+
 - RECHERCHE-
 - FIN+
 - FIN-

Pour annuler la fonction MANUEL:

Appuyer sur la touche  (Information).

3 Appuyer sur la touche ► pour sélectionner le SYSTEME (système d'émission) d'une chaîne TV que vous voulez mémoriser.

Pour les chaînes TV provenant du système français (système SECAM-L):

Régler la fonction SYSTEME sur "L." Si vous positionnez le sélecteur sur une autre sélection que "L", vous ne pouvez pas recevoir de chaîne TV par le système SECAM-L.

Autres chaînes TV:

Si vous ne connaissez pas le système d'émission correct, régler le sélecteur SYSTEME sur "B/G". Si ce choix de "B/G" n'est pas correct, vous n'entendrez pas le son normalement lorsque le téléviseur détecte une chaîne TV. Dans ce cas, réessayer de régler la fonction SYSTEME correctement afin qu'aucun problème ne se produise.

4 Appuyer sur la touche verte ou rouge pour rechercher un émetteur.

Le balayage s'arrête lorsque le téléviseur a localisé un émetteur. L'image de la chaîne TV apparaît ensuite à l'écran.

5 Appuyer de manière répétitive sur la touche verte ou rouge jusqu'à ce que la chaîne TV souhaitée apparaisse.

Si la réception de l'émetteur TV est mauvaise:

Appuyer sur la touche bleue ou jaune pour obtenir une syntonisation précise de l'émetteur.

Si vous ne parvenez pas à entendre le son normal même quand l'image de la chaîne TV apparaît correctement:

Le réglage SYSTEME est erroné. Appuyer sur la touche ► pour sélectionner un SYSTEME où le son est normal.

6 Appuyer sur la touche OK pour enregistrer la chaîne TV sous un numéro de programme (PR).

Le menu normal EDITER réapparaît.

DEMONSTRATION

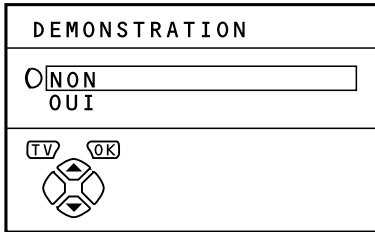

Pour afficher le menu DEMONSTRATION:

- 1 Appuyer sur la touche OK pour afficher le MENU (menu principal).**
- 2 Appuyer sur la touche ▼/▲ pour sélectionner DEMONSTRATION. Appuyer ensuite sur la touche OK.**

La fonction DEMONSTRATION propose automatiquement une démonstration de certaines des fonctions du téléviseur.

- 1 Appuyer sur les touches ▼/▲ pour sélectionner OUI.**
- 2 Appuyer sur la touche OK pour valider les réglages.**

La fonction DEMONSTRATION est ainsi réglée sur OUI et la démonstration commence.

Pour arrêter la démonstration:

Appuyer sur une des touches de la télécommande.

Lorsque la fonction DEMONSTRATION est réglée sur OUI:

A chaque mise sous tension du téléviseur, la démonstration démarre automatiquement. Si vous ne voulez pas que cette opération ait lieu, prendre les mesures suivantes pour supprimer la fonction DEMONSTRATION:

- 1 Réafficher le menu DEMONSTRATION.**
- 2 Appuyer sur les touches ▼/▲ pour sélectionner NON.**
- 3 Appuyer sur la touche OK pour supprimer la fonction DEMONSTRATION.**

OPERATIONS SUPPLEMENTAIRES DES MENUS

■ Téléchargement de données vers un magnétoscope

Vous pouvez transmettre les dernières informations de numéros de programmes (PR) au magnétoscope à l'aide de la fonction T-V LINK.

ATTENTION:

- Cette opération fonctionne uniquement lorsqu'un magnétoscope compatible T-V LINK est raccordé à la borne EXT-2.
- Cette opération fonctionne uniquement lorsque le menu T-V LINK est affiché.

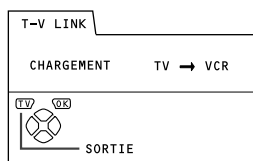

1 Mettre le magnétoscope sous tension.

2 Appuyer sur la touche OK.

La transmission des données commence.



Le menu T-V LINK disparaît à la fin de la transmission des données.

Lorsque le menu T-V LINK change et qu'un autre menu s'affiche:

Les opérations du menu du côté téléviseur sont terminées et passent aux opérations du menu côté magnétoscope. Pour plus de détails, consulter le manuel d'utilisation et le fonctionnement de votre magnétoscope.

Remarque:

- Si le message "FONCTION NON DISPONIBLE" apparaît dans le menu T-V LINK, vérifier si les trois éléments suivants sont corrects; appuyer ensuite sur la touche OK pour réessayer d'effectuer la transmission des données.
 - Un magnétoscope compatible T-V LINK est-il bien raccordé à la borne EXT-2?
 - Le magnétoscope est-il sous tension?
 - Les connexions du câble SCART raccordé à la borne EXT-2 et au magnétoscope compatible T-V LINK sont-elles correctes?

■ Modification du réglage PAYS

Lorsque la fonction AUTO est terminée, vous pouvez changer le pays que vous avez déjà configuré à l'aide de la fonction AUTO.

Lors de la mémorisation des chaînes de TV pour les émetteurs du système français, (système SECAM-L), effectuer l'opération suivante pour changer le pays.

1 Afficher le menu INSTALLATION.

Lorsque le menu EDITER est affiché:

Appuyer sur la touche **i** (Information) pour revenir au menu INSTALLATION.

2 Appuyer sur les touches ▼/▲ pour sélectionner AUTO. Appuyer ensuite sur la touche OK.

Le menu PAYS apparaît en tant que sous-menu de la fonction AUTO.

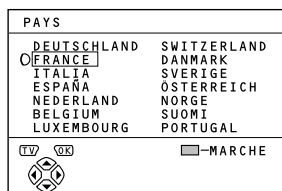

3 Appuyer sur les touches ◀/▶ et ▼/▲ pour sélectionner un pays.

4 Appuyer sur la touche OK pour valider le réglage.

Le menu disparaît.

Pour revenir au menu INSTALLATION à partir du menu PAYS:

Appuyer sur la touche **i** (Information) au lieu de la touche OK.

■ Utilisation de la fonction DECODEUR (EXT-2)

Lorsque vous raccordez un décodeur avec un magnétoscope compatible T-V LINK à la borne EXT-2, vous pouvez utiliser la fonction DECODEUR (EXT-2) pour décrypter les chaînes TV cryptées.

1 Mettre le décodeur sous tension.

2 Afficher sur le téléviseur la chaîne TV que le décodeur est capable de décrypter.

Même si le décodeur fonctionne, une image cryptée apparaît à ce stade.

3 Appuyer sur la touche OK pour afficher le menu MENU.

Le MENU (menu principal) apparaît.

4 Appuyer sur les touches ▼/▲ pour sélectionner OPTIONS. Appuyer ensuite sur la touche OK.

Le menu OPTIONS apparaît.

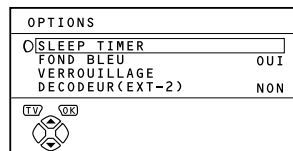

5 Appuyer sur les touches ▼/▲ pour sélectionner DECODEUR (EXT-2). Appuyer ensuite sur les touches ◀/▶ pour sélectionner OUI.

L'image qui s'affiche doit à présent être décryptée.

Pour annuler la fonction DECODEUR (EXT-2) :

Appuyer sur les touches ◀/▶ pour sélectionner NON.

6 Appuyer sur la touche **OK** pour valider le réglage.

Le menu T-V LINK apparaît.

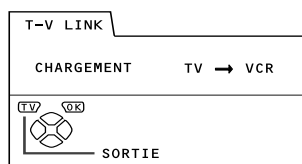

7 Suivre les instructions de fonctionnement “Téléchargement de données vers un magnétoscope” à la page 28 pour transmettre les données de numéro de programme (PR) au magnétoscope.

8 Si une autre chaîne TV peut être décryptée par le décodeur, répéter les opérations 2 à 7.

Remarque:

- Si, pour quelque raison que ce soit, la fonction DECODEUR (EXT-2) a été réglée sur “OUI” sans que vous parveniez à décrypter la chaîne TV, vérifiez ce qui suit:
 - Le décodeur est-il correctement raccordé au magnétoscope conformément aux instructions fournies dans les manuels d'utilisation du magnétoscope et du décodeur?
 - Le décodeur est-il sous tension?
 - La chaîne TV peut-elle être décryptée à l'aide d'un décodeur?
 - Faut-il modifier les réglages du magnétoscope pour pouvoir raccorder un décodeur? Vérifier si le magnétoscope est bien réglé en se référant au manuel d'utilisation du magnétoscope.

PREPARATIFS SUPPLEMENTAIRES

■ Raccordement des appareils externes

Raccorder les appareils au téléviseur en vérifiant bien les connexions du panneau arrière et de la face avant.

Avant de raccorder tout appareil:

- Lire les manuels fournis avec les appareils. En fonction des appareils raccordés, la méthode de raccordement peut différer de l'illustration. En outre, les réglages de l'appareil peuvent devoir être modifiés selon la méthode de raccordement, pour assurer un fonctionnement correct en toute sécurité.
- Mettre tous les appareils hors tension, y compris le téléviseur.
- La partie "SPECIFICATIONS TECHNIQUES" à la page 36 reprend tous les détails concernant les bornes EXT. Si vous voulez raccorder un appareil qui n'est pas repris dans le schéma de raccordement suivant, consulter le tableau afin de sélectionner la borne EXT la plus appropriée.
- Les câbles de connexions ne sont pas fournis.

- ① Magnétoscope (signal composite)
- ② Magnétoscope (signal composite/signal S-VIDEO)
- ③ Magnétoscope compatible T-V LINK (signal composite/signal S-VIDEO)
- ④ Décodeur
- ⑤ Lecteur DVD (signal composite/signal S-VIDEO)
- ⑥ Lecteur DVD (signal composite/signal RGB)
- ⑦ Jeu TV (signal composite /signal RGB)
- ⑧ Jeu TV (signal composite /signal S-VIDEO)
- ⑨ Casque d'écoute
- ⑩ Caméra vidéo (signal composite /signal S-VIDEO)
- ⑪ Câble SCART
- ⑫ Câble audio
- ⑬ Câble vidéo
- ⑭ Câble S-VIDEO

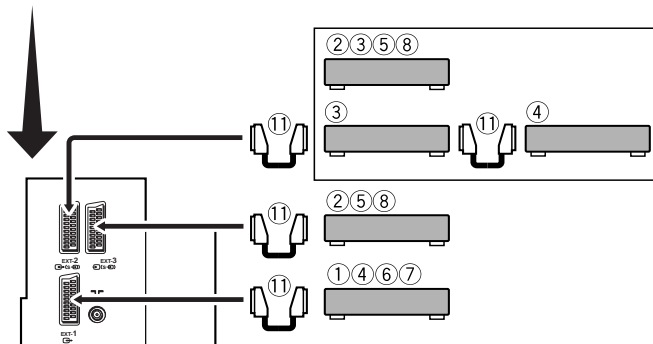
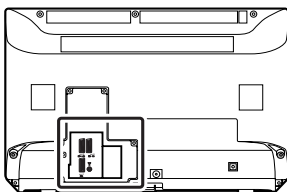
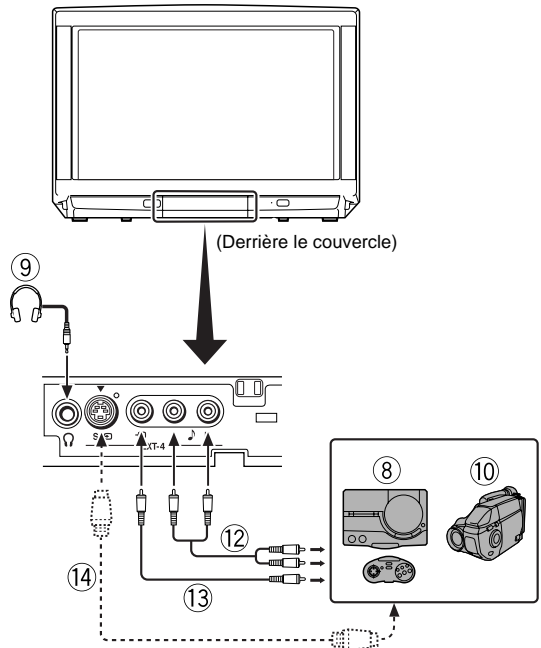

Appareils pouvant émettre le signal S-VIDEO (signal Y/C) comme un magnétoscope S-VHS

Raccorder l'appareil à une borne EXT autre que la borne EXT-1.

Vous pouvez sélectionner un signal d'entrée vidéo entre le signal S-VIDEO (signal Y/C) et un signal vidéo normal (signal composite). Pour plus de détails sur le fonctionnement de l'appareil, voir "S" (entrée S-VIDEO)" à la page 19.

Magnétoscope compatible T-V LINK

Toujours raccorder le magnétoscope compatible T-V LINK à la borne EXT-2. Sinon, la fonction T-V LINK ne donnera pas les résultats escomptés.

Remarque:

- Lors du raccordement d'un magnétoscope compatible T-V LINK à la borne EXT-2, toujours raccorder le décodeur au magnétoscope. Sinon, la fonction T-V LINK ne donnera pas les résultats escomptés. Lorsque vous avez enregistré les chaînes TV sous des numéros de programmes PR, régler la fonction DECODEUR (EXT-2) pour le numéro de programme (PR) sur OUI pour décrypter une chaîne de TV cryptée. Pour plus de détails sur l'opération, voir "Utilisation de la fonction DECODEUR (EXT-2)" à la page 28.

Raccordement d'un casque d'écoute

Raccorder un casque d'écoute muni d'une mini-fiche stéréo (de 3,5 mm de diamètre) à la prise pour casque d'écoute située sur la face avant du téléviseur.

Remarque:

- Lorsque le casque d'écoute est branché, les haut-parleurs du téléviseur ne diffusent pas de son.

Emission du signal vidéo/audio par la borne EXT-2

Vous pouvez changer arbitrairement la sortie du signal vidéo/audio de la borne EXT-2. Cette fonction s'avère utile lors de la copie de données vidéo/audio, provenant d'un autre appareil, vers le magnétoscope raccordé à la borne EXT-2. Pour plus de détails concernant cette opération, voir "COPIE" à la page 20.

Emission du signal TV par la borne EXT-1

L'image et le son de la chaîne TV que vous regardez sont toujours diffusés par la borne EXT-1.

Remarque:

- La modification d'un numéro de programme (PR) provoque également la modification de l'émission TV de la borne EXT-1.
- Le signal vidéo/audio d'une borne EXT ne peut pas être diffusé.
- Les programmes de télétexte ne peuvent pas être diffusés.

NUMERO CH/CC

Pour utiliser la fonction INSERER dans page 25, localiser le numéro CH/CC correspondant au numéro de chaîne de l'émetteur TV dans ce tableau.

CH	Chaîne
CH 02 / CH 202	E2
CH 03 / CH 203	E3, ITALIE A
CH 04 / CH 204	E4, ITALIE B
CH 05 / CH 205	E5, ITALIE D
CH 06 / CH 206	E6, ITALIE E
CH 07 / CH 207	E7, ITALIE F
CH 08 / CH 208	E8
CH 09 / CH 209	E9, ITALIE G
CH 10 / CH 210	E10, ITALIE H
CH 11 / CH 211	E11, ITALIE H+1
CH 12 / CH 212	E12, ITALIE H+2
CH 21 / CH 221	E21
CH 22 / CH 222	E22
CH 23 / CH 223	E23
CH 24 / CH 224	E24
CH 25 / CH 225	E25
CH 26 / CH 226	E26
CH 27 / CH 227	E27
CH 28 / CH 228	E28
CH 29 / CH 229	E29
CH 30 / CH 230	E30
CH 31 / CH 231	E31
CH 32 / CH 232	E32
CH 33 / CH 233	E33
CH 34 / CH 234	E34
CH 35 / CH 235	E35
CH 36 / CH 236	E36
CH 37 / CH 237	E37
CH 38 / CH 238	E38
CH 39 / CH 239	E39

CH	Chaîne
CH 40 / CH 240	E40
CH 41 / CH 241	E41
CH 42 / CH 242	E42
CH 43 / CH 243	E43
CH 44 / CH 244	E44
CH 45 / CH 245	E45
CH 46 / CH 246	E46
CH 47 / CH 247	E47
CH 48 / CH 248	E48
CH 49 / CH 249	E49
CH 50 / CH 250	E50
CH 51 / CH 251	E51
CH 52 / CH 252	E52
CH 53 / CH 253	E53
CH 54 / CH 254	E54
CH 55 / CH 255	E55
CH 56 / CH 256	E56
CH 57 / CH 257	E57
CH 58 / CH 258	E58
CH 59 / CH 259	E59
CH 60 / CH 260	E60
CH 61 / CH 261	E61
CH 62 / CH 262	E62
CH 63 / CH 263	E63
CH 64 / CH 264	E64
CH 65 / CH 265	E65
CH 66 / CH 266	E66
CH 67 / CH 267	E67
CH 68 / CH 268	E68
CH 69 / CH 269	E69

CC	Chaîne
CC 01 / CC 201	S1
CC 02 / CC 202	S2
CC 03 / CC 203	S3
CC 04 / CC 204	S4
CC 05 / CC 205	S5
CC 06 / CC 206	S6
CC 07 / CC 207	S7
CC 08 / CC 208	S8
CC 09 / CC 209	S9
CC 10 / CC 210	S10
CC 11 / CC 211	S11
CC 12 / CC 212	S12
CC 13 / CC 213	S13
CC 14 / CC 214	S14
CC 15 / CC 215	S15
CC 16 / CC 216	S16
CC 17 / CC 217	S17
CC 18 / CC 218	S18
CC 19 / CC 219	S19
CC 20 / CC 220	S20
CC 21 / CC 221	S21
CC 22 / CC 222	S22
CC 23 / CC 223	S23
CC 24 / CC 224	S24
CC 25 / CC 225	S25
CC 26 / CC 226	S26
CC 27 / CC 227	S27
CC 28 / CC 228	S28
CC 29 / CC 229	S29
CC 30 / CC 230	S30

CC	Chaîne
CC 31 / CC 231	S31
CC 32 / CC 232	S32
CC 33 / CC 233	S33
CC 34 / CC 234	S34
CC 35 / CC 235	S35
CC 36 / CC 236	S36
CC 37 / CC 237	S37
CC 38 / CC 238	S38
CC 39 / CC 239	S39
CC 40 / CC 240	S40
CC 41 / CC 241	S41
CC 75 / CC 275	X
CC 76 / CC 276	Y
CC 77 / CC 277	Z, ITALIE C
CC 78 / CC 278	Z+1
CC 79 / CC 279	Z+2

CH	Chaîne
CH 102	F2
CH 103	F3
CH 104	F4
CH 105	F5
CH 106	F6
CH 107	F7
CH 108	F8
CH 109	F9
CH 110	F10
CH 121	F21
CH 122	F22
CH 123	F23
CH 124	F24
CH 125	F25
CH 126	F26
CH 127	F27
CH 128	F28
CH 129	F29
CH 130	F30
CH 131	F31
CH 132	F32
CH 133	F33
CH 134	F34
CH 135	F35
CH 136	F36
CH 137	F37
CH 138	F38
CH 139	F39
CH 140	F40

CH	Chaîne
CH 141	F41
CH 142	F42
CH 143	F43
CH 144	F44
CH 145	F45
CH 146	F46
CH 147	F47
CH 148	F48
CH 149	F49
CH 150	F50
CH 151	F51
CH 152	F52
CH 153	F53
CH 154	F54
CH 155	F55
CH 156	F56
CH 157	F57
CH 158	F58
CH 159	F59
CH 160	F60
CH 161	F61
CH 162	F62
CH 163	F63
CH 164	F64
CH 165	F65
CH 166	F66
CH 167	F67
CH 168	F68
CH 169	F69

CC	Fréquence (MHz)
CC 110	116 - 124
CC 111	124 - 132
CC 112	132 - 140
CC 113	140 - 148
CC 114	148 - 156
CC 115	156 - 164
CC 116	164 - 172
CC 123	220 - 228
CC 124	228 - 236
CC 125	236 - 244
CC 126	244 - 252
CC 127	252 - 260
CC 128	260 - 268
CC 129	268 - 276
CC 130	276 - 284
CC 131	284 - 292
CC 132	292 - 300
CC 133	300 - 306
CC 141	306 - 311
CC 142	311 - 319
CC 143	319 - 327
CC 144	327 - 335
CC 145	335 - 343
CC 146	343 - 351
CC 147	351 - 359
CC 148	359 - 367
CC 149	367 - 375
CC 150	375 - 383
CC 151	383 - 391

CC	Fréquence (MHz)
CC 152	391 - 399
CC 153	399 - 407
CC 154	407 - 415
CC 155	415 - 423
CC 156	423 - 431
CC 157	431 - 439
CC 158	439 - 447
CC 159	447 - 455
CC 160	455 - 463
CC 161	463 - 469

Remarque:



- Lorsque deux numéros CH/CC correspondent au même numéro de chaîne, sélectionner l'un ou l'autre en fonction du réglage PAYS. Lorsque le réglage PAYS n'est pas mis sur FRANCE, utiliser un numéro CH/CC à deux chiffres. Lorsque le réglage PAYS est FRANCE, utiliser un numéro CH/CC à trois chiffres.
- Localiser le numéro CH/CC (CC110 à CC161) correspondant à la chaîne TV (système SECAM-L) d'un émetteur de la télévision câblée française basé sur la fréquence d'émission de la chaîne TV. Lorsque vous ne connaissez pas la fréquence d'émission, contacter l'émetteur de la télévision câblée.
- Les numéros CH/CC de CH102-CH169 et CC110-CC161 correspondent aux chaînes de télévision diffusées sur un système SECAM-L. Les autres numéros CH/CC correspondent aux chaînes TV diffusées par une méthode autre qu'un système SECAM-L.

TOUCHES ET ELEMENTS DU TELEVISEUR

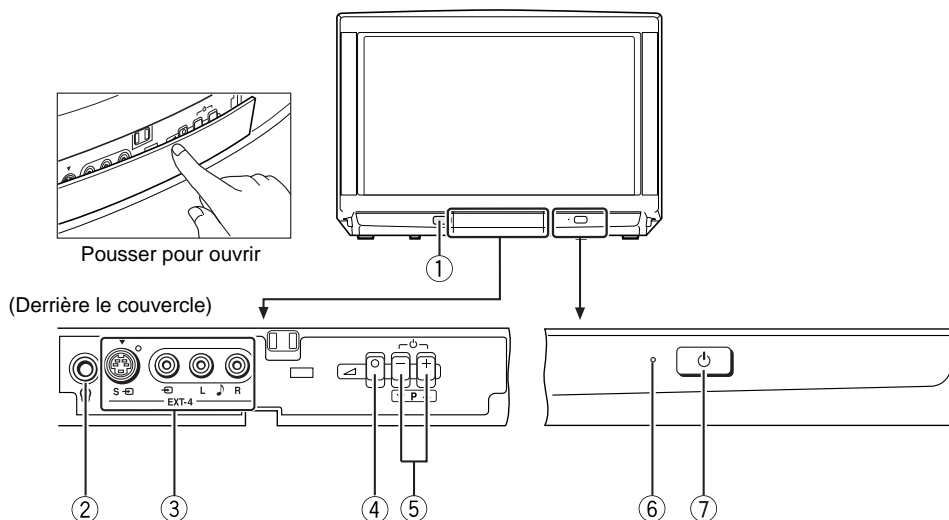
■ Face avant



① Capteur de la télécommande et ECO Capteur	
② Prise pour casque d'écoute (mini prise)	page 30
③ Borne EXT-4	pages 19 et 30
④ Touche  (Volume)	page 8

⑤ Touches P  / Touches 	page 8
⑥ Témoin d'alimentation	pages 3 et 6
⑦ Touche d'alimentation principale	pages 3 et 6

Attention:

- Ne jamais tenir le téléviseur par la protection de la face avant lors de son déménagement. Vous risqueriez en effet de casser la protection.

■ Panneau arrière

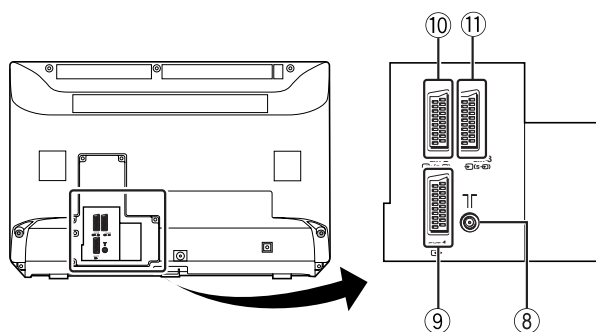

⑧ Prise de l'antenne	page 2
⑨ Borne EXT-1	pages 2, 19 et 30

⑩ Borne EXT-2	pages 2, 5, 19 et 30
⑪ Borne EXT-3	pages 19 et 30

GUIDE DE DEPANNAGE

En cas de problème survenant pendant l'utilisation du téléviseur, veuillez lire ce "Guide de dépannage" attentivement avant de contacter le service technique. Vous pourrez probablement résoudre le problème par vous-même. Exemple: Si la fiche est débranchée de la prise secteur ou si l'antenne TV présente des problèmes, vous pourriez croire que l'anomalie provient du téléviseur.

Important:

- Ce guide de dépannage couvre uniquement les problèmes dont la cause est difficile à déterminer. Si une question se pose pendant l'utilisation d'une fonction, lire attentivement la ou les pages correspondant à l'utilisation de la fonction et non ce guide de dépannage.
- Lorsque vous avez suivi la description du guide de dépannage ou de l'utilisation des fonctions concernées sans succès, retirer la fiche de la prise secteur et faire appel au service technique. Ne jamais essayer de réparer soi-même le téléviseur ou de retirer la protection arrière.

Le téléviseur ne se met pas sous tension

- La fiche d'alimentation est-elle branchée dans une prise secteur?
- Le témoin d'alimentation est-il allumé? Si ce n'est pas le cas, appuyer sur la touche d'alimentation principale.

Pas d'image/pas de son

- Avez-vous sélectionné une chaîne TV dont la réception est extrêmement mauvaise? Dans ce cas, la fonction FOND BLEU s'active, tout l'écran devient bleu et le son est coupé. Pour regarder votre chaîne TV, suivre la description "FOND BLEU" à la page 21 pour essayer de modifier le réglage de la fonction FOND BLEU et le mettre sur NON.
- Le casque d'écoute est-il branché au téléviseur? Le raccordement du casque d'écoute au téléviseur coupe le son des haut-parleurs de ce dernier.
- Un réglage SYSTEME incorrect pour une chaîne TV peut empêcher la diffusion du son. Suivre la description fournie dans "EDITER/MANUEL" à la page 24 pour utiliser la fonction MANUEL afin d'essayer de modifier le réglage SYSTEME.

Image de mauvaise qualité

- Si les interférences obscurcissent complètement l'image (neige), il se peut que le problème vienne de l'antenne ou de son câble. Vérifier les points suivants pour essayer de résoudre le problème.

L'antenne et le téléviseur sont-ils correctement raccordés?

Le câble de l'antenne est-il endommagé?

L'antenne est-elle correctement orientée?

L'antenne en elle-même est-elle défectueuse?

- Si le téléviseur ou l'antenne reçoivent des interférences d'autres appareils, des lignes ou des interférences peuvent apparaître sur l'image. Eloigner de votre téléviseur les appareils comme un amplificateur, un ordinateur ou un sèche-cheveux qui peuvent causer des interférences ou essayer de changer l'emplacement du téléviseur. Si l'antenne reçoit des interférences d'une tour radio ou d'un fil de haute tension, contacter votre revendeur local.
- Si le téléviseur reçoit des interférences de signaux réfléchis par des montagnes ou des bâtiments, des images doubles (fantômes) s'affichent. Essayer de changer l'orientation de l'antenne ou la remplacer par une antenne possédant une meilleure directionnalité.
- Les réglages de SYSTEME COULEUR correspondent-ils au système des chaînes TV? Suivre la description "SYSTEME COULEUR" à la page 16 pour essayer de résoudre le problème.
- Les fonctions COULEUR ou LUMIERE ont-elles été commandées correctement? Suivre la description "Réglage de l'image" à la page 15 pour essayer de les régler correctement.

- L'enregistrement vidéo du télétexte n'est pas conseillé car il risque de ne pas être correct.

- Lorsqu'une image fixe blanche et brillante (comme une robe blanche) s'affiche à l'écran, on dirait que la partie blanche a été colorée. Il s'agit d'un phénomène inévitable dû à la nature du tube de l'image lui-même et il ne s'agit pas là d'un défaut du téléviseur. Lorsque l'image disparaît de l'écran, les couleurs non naturelles disparaissent également.

Son de mauvaise qualité

- Les commandes GRAVES ou AIGUS sont-elles réglées correctement? Si ce n'est pas le cas, suivre la description "Réglage du son" à la page 18 pour essayer de les régler correctement.
- Lorsque la réception d'une chaîne TV est mauvaise, le son bilingue ou stéréo peut être difficilement audible. Dans ce cas, suivre la description fournie sous "STEREO / I•II" à la page 18 pour entendre le son plus facilement en le diffusant en mono.

Opération désactivée

- Les piles de la télécommande sont-elles épuisées? Suivre la description fournie sous "Mise en place des piles dans la télécommande" à la page 2 et remplacer les piles par de nouvelles pour essayer de résoudre le problème.
- Avez-vous essayé d'utiliser la télécommande sur le côté ou à l'arrière du téléviseur ou à partir d'un emplacement distant de plus de 7 mètres du téléviseur? Utiliser la télécommande devant le téléviseur, à partir d'un emplacement distant de moins de 7 mètres, pour essayer de résoudre le problème.
- Lorsque vous regardez un programme du télétexte, vous ne pouvez pas utiliser les menus. Appuyer sur la touche TV pour passer du programme du télétexte au programme TV ordinaire et essayer d'utiliser les menus.
- Si le fonctionnement du téléviseur est subitement désactivé, appuyer sur la touche d'alimentation principale et mettre l'alimentation hors tension. Essayer de réappuyer sur la touche d'alimentation principale pour remettre l'appareil sous tension. Si le téléviseur revient à son état normal, il ne s'agit pas là d'une anomalie.

Autres problèmes

- Lorsque la fonction SLEEP TIMER est utilisée, le téléviseur se met automatiquement hors tension. Si le téléviseur se met tout à coup hors tension, essayer d'appuyer sur la touche  (Standby) pour le remettre sous tension. Si le téléviseur reprend son état normal, il ne s'agit pas d'une anomalie.
- S'il y a un signal WSS inclus dans le signal de diffusion ou dans le signal d'un appareil externe, ou si le téléviseur reçoit un signal de commande d'un appareil externe, le mode ZOOM change automatiquement. Si vous voulez changer de mode ZOOM, appuyez sur la touche **ZOOM** pour choisir à nouveau le mode ZOOM.
- Si vous approchez un appareil magnétisé comme un haut-parleur de votre téléviseur, l'image risque d'être déformée ou des couleurs non naturelles peuvent apparaître à l'écran. Dans ce cas, éloigner l'appareil du téléviseur. Si ce phénomène est dû aux haut-parleurs, remplacer ceux-ci par des haut-parleurs munis d'un blindage magnétique.
- Le téléviseur peut produire un son de craquement suite à un changement soudain de température. Cela n'a pas d'importance pour autant que l'image ou le son ne présente aucune anomalie. Si vous entendez régulièrement des craquements pendant que vous regardez la télévision, d'autres causes peuvent être invoquées. Par mesures de précaution, demander à un technicien de venir inspecter le téléviseur.
- Vous pouvez sentir une légère décharge électrique lorsque vous touchez l'écran; cela provient de son électricité statique. Il s'agit d'un phénomène inévitable dû à la conception du tube de l'image. Il ne s'agit pas là d'un problème du téléviseur. Vous pouvez être assuré que cette décharge statique ne présente aucun danger pour les êtres humains.

SPECIFICATIONS TECHNIQUES

Modèle	AV28WT5EP*	AV24WT5EP*
Elément		
Systèmes d'émissions	CCIR B/G, I, L	
Systèmes couleurs	PAL, SECAM • Les bornes EXT acceptent également le système NTSC 3.58/4.43 MHz.	
Chaînes et fréquences	<ul style="list-style-type: none"> E2-E12, E21-E69, S1-S41, X, Y, Z, Z+1, Z+2, A-H, H+1, H+2, F2-F10, F21-F69 Les chaînes françaises de TV câblée répondant aux fréquences d'émission situées entre 116 - 172 MHz et 220 - 469 MHz 	
Systèmes audio multiplex	Système A2 (B/G), NICAM (B/G, I, L)	
Systèmes de télétexte	FLOF (Fastext), TOP, WST (Système standard mondial)	
Alimentation requise	220 - 240 V CA, 50 Hz	
Consommation électrique	Maximum: 156 W, Moyenne: 122 W, Mode de veille (Standby): 0,8 W	Maximum: 127 W, Moyenne: 92 W, Mode de veille (Standby): 0,8 W
Taille du tube de l'image	Zone visible de 66 cm (mesurée en diagonale)	Zone visible de 56 cm (mesurée en diagonale)
Sortie audio	Puissance de sortie estimée: 5 W + 5 W	
Haut-parleurs	(10 cm × 3 cm) ovale × 2	
Borne EXT-1	Euroconnecteur (21 broches, SCART) • Entrée Vidéo, entrées audio G/D et entrées RGB disponibles. • Sorties d'émission TV (Vidéo et Audio G/D) disponibles.	
Borne EXT-2	Euroconnecteur (21 broches, SCART) • Entrée vidéo, entrée S-VIDEO (Y/C) et entrées audio G/D disponibles. • Les sorties Vidéo et Audio G/D sont disponibles. • Les fonctions T-V LINK sont disponibles.	
Borne EXT-3	Euroconnecteur (21 broches, SCART) • Entrée vidéo, entrée S-VIDEO (Y/C) et entrées Audio G/D disponibles.	
Borne EXT-4	Connecteurs RCA × 3 Connecteur S-VIDEO × 1 • Entrée vidéo, entrée S-VIDEO (Y/C) et entrées Audio G/D disponibles.	
Prise pour casque d'écoute	Mini-prise stéréo (3,5 mm de diamètre)	
Dimensions (L × H × P)	716 mm × 489 mm × 496 mm	645 mm × 427 mm × 443 mm
Poids	34,2 kg	23,1 kg
Accessoires	Télécommande × 1 (RM-C54 (argent) ou RM-C50 (noire) fournie.) AAA/R03 Piles sèches × 2	

* Numéro du modèle de base. Le véritable numéro du modèle peut comprendre davantage de caractères (comme "S" indiquant une finition argentée) qui signale la couleur du téléviseur.

La conception et les spécifications peuvent être sujettes à modifications sans avis préalable.

Les images affichées sur cet écran à l'aide des fonctions de traitement d'images du téléviseur ne doivent pas être diffusées à des fins commerciales ou de démonstration dans des lieux publics (salons de thé ou salles d'hôtels, etc.) sans le consentement des titulaires des droits d'auteur des sources des images originales; cela constituerait en effet une violation de la loi sur les droits d'auteur.

JVC
VICTOR COMPANY OF JAPAN, LIMITED

Onze hartelijke dank voor het aanschaffen van deze JVC-kleurentelevisie.
Lees deze gebruiksaanwijzing aandachtig door voordat u de TV in gebruik neemt, zodat u zeker weet dat u de TV goed bedient.

WAARSCHUWING:

OM GEVAAR VOOR BRAND OF ELEKTRISCHE SCHOKKEN TE VOORKOMEN, DIENT U ERVOOR TE ZORGEN DAT DIT APPARAAT NOOIT AAN REGEN OF VOCHTIGHEID WORDT BLOOTGESTELD.

LET OP:

VOOR UW EIGEN VEILIGHEID IS HET VAN BELANG DAT U DE VOLGENDE REGELS OM-TRENT GEBRUIK VAN HET APPARAAT IN ACHT NEEMT.

1. Sluit het apparaat nooit aan op een ander voltage dan voorgeschreven (220 – 240 Volt wisselstroom, 50 Hz).
2. Zorg dat de netstekker en het netsnoer niet worden beschadigd.
3. Installeer het apparaat altijd op de juiste wijze op een plaats met voldoende ventilatie.

Als u deze televisie installeert, neem dan altijd de opgegeven minimale afstanden tot de vloer en de muren aan alsook de minimumeisen voor installatie in een kleine afgesloten ruimte of kast in acht. Houd altijd de voorgeschreven minimale afstanden voor veilig gebruik van het apparaat aan.

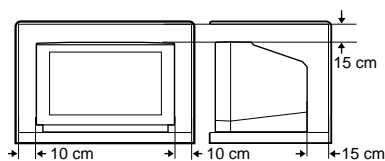

4. Zorg dat er nooit enig voorwerp of vloeistof in de behuizing van de TV terecht komt.
5. Als er iets mis is met de TV, trek de stekker dan uit het stopcontact en roep de hulp in van een erkende TV-monteur. Probeer het apparaat nooit zelf te repareren en open nooit de behuizing.
6. Het oppervlak van het TV-scherm is zeer delicaat. Wees voorzichtig dat u het TV-scherm niet beschadigt.

Mocht het TV-scherm vuil worden, maak dit dan schoon met een zachte droge doek. Wrijf nooit te hard. Gebruik nooit een wasmiddel of oplosmiddel voor het scherm.

Als u de TV gedurende langere tijd niet denkt te gebruiken, trek de netstekker dan uit het stopcontact.

INHOUD

VOORBEREIDINGEN	2
T-V LINK FUNCTIES	5
BASISBEDIENING	6
AFSTANDSBEDIENINGSTOETSSEN EN -FUNCTIES	9
WERKEN MET MENU'S	14
BEELD INSTELLING	15
BEELD MOGELIJKHEDEN	16
GELUID INSTELLING	18
EXT. INSTELLING	19
MOGELIJKHEDEN	21
INSTELLEN	23
DEMO	27
NOG MEER MENU'S	28
VERDERE VOORBEREIDINGEN	30
CH/CC NUMMER	32
SCHAKELAARS EN ONDERDELEN VAN DE TV	33
VERHELPEN VAN STORINGEN	34
TECHNISCHE GEGEVENS	36

VOORBEREIDINGEN

■ Aansluiten van de antenne en de videorecorder

Als u een videorecorder aansluit, volg dan (A) → (B) → (C) → (D).
Als u geen videorecorder aansluit, volg dan ① → ②.

*1: Om de functies T-V LINK te bedienen, moet er een videorecorder compatibel met T-V LINK worden aangesloten op de EXT-2-aansluiting van de TV. Voor meer details over de T-V LINK-functies, raadpleegt u "T-V LINK FUNCTIES" op pagina 5.

Opmerking:

- Zie voor meer details hierover de gebruiksaanwijzingen van de apparatuur die u wilt aansluiten.
- De aansluitsnoeren worden niet bijgeleverd.
- U kunt met uw videorecorder een video bekijken zonder © uit te voeren. Zie voor meer details de gebruiksaanwijzing van uw videorecorder.
- Voor het aansluiten van meer perifere apparatuur, raadpleegt u "VERDERE VOORBEREIDINGEN" op pagina 30.
- Als er een decoder is aangesloten op een T-V LINK compatibele videorecorder, zet de DECODER (EXT-2) functie dan op AAN. Voor meer details raadpleegt u "Gebruik van de functie DECODER (EXT-2)" op pagina 28. Als u dit niet doet, zult u geen beelden kunnen bekijken van kanalen die gecodeerde uitzendingen doorgeven.

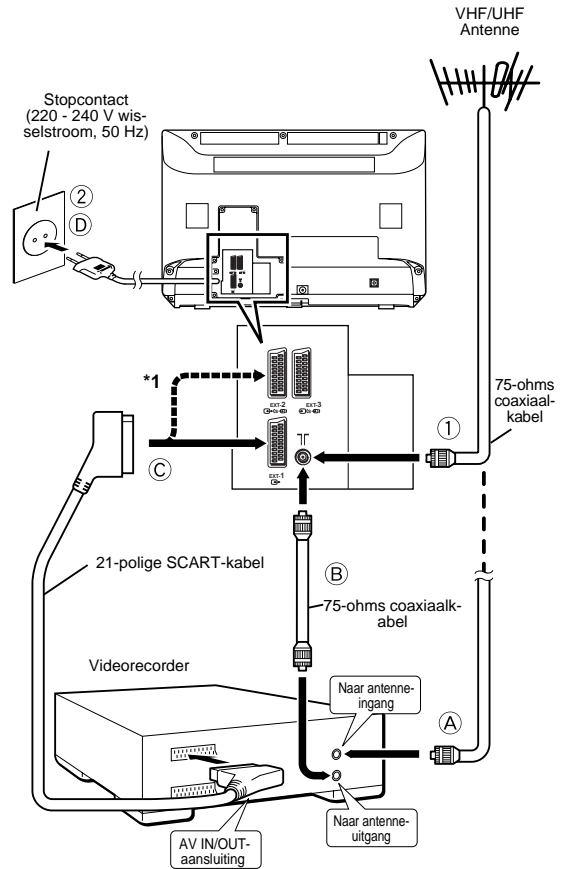

■ Batterijen in de afstandsbediening plaatsen

Gebruik twee AAA/R03 drogecelbatterijen.
Plaats de batterijen vanaf de ⊖ kant en let op de juiste plaats van de ⊕ en ⊖ polen.

Om het batterijvak te openen, schuift u het deksel naar beneden en u haalt het los. Breng het deksel weer aan door dit naar boven te schuiven totdat het vastklikt.

Opmerking:

- Let op de waarschuwingen die op de batterijen staan gedrukt.
- De levensduur van de batterijen ligt tussen zes maanden en een jaar, afhankelijk van de frequentie waarmee u de afstandsbediening gebruikt.
- Als de afstandsbediening niet meer goed functioneert, vervang de batterijen dan.
- De batterijen die worden bijgeleverd zijn alleen voor het installeren en testen van de TV. Vervang deze batterijen zo snel mogelijk.
- Gebruik altijd batterijen van een goede kwaliteit.

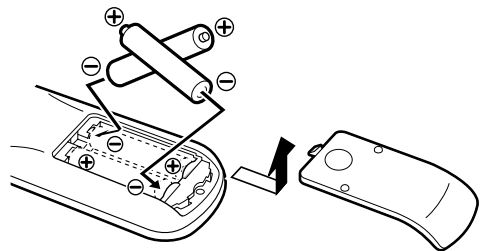

Gebruikte batterijen:

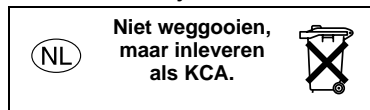

■ Basisinstellingen

Als de TV voor de eerste keer wordt aangezet, komt deze in de stand voor het maken van de basisinstellingen te staan en het JVC-logo verschijnt in beeld. Volg de aanwijzingen op het scherm om de basisinstellingen te maken.

1 Druk de hoofdschakelaar op de TV in.

De aan/uit-indicator licht rood op (stroomtoevoer) en vervolgens groen (TV aan) en het JVC-logo verschijnt in beeld.



Opmerking:

- Als de aan/uit-indicator rood blijft en niet verandert in groen:
De TV staat stand-by. Druk op de toets (Stand-by) van de afstandsbediening om de TV aan te zetten.
- Het JVC-logo verschijnt niet als de TV eenmaal een keer is ingeschakeld.
In dit geval gebruikt u de functies "TAAL" en "AUTOMATISCH" om de basisinstellingen te maken. Voor meer details, raadpleegt u "INSTELLEN" op pagina 23.

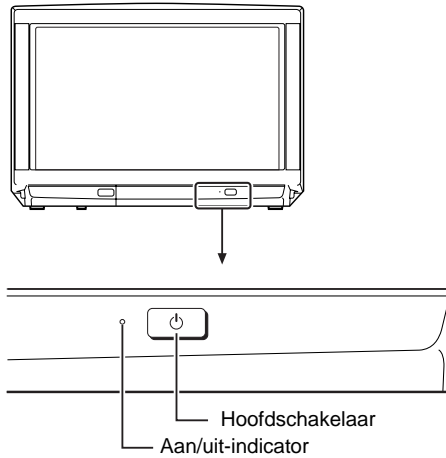

2 Druk op de toets OK.

Het menu LANGUAGE verschijnt.



3 Druk op de ▼/▲-toetsen om NEDERLANDS te kiezen. Druk hierna op toets OK.

Voor dit venster is het NEDERLANDS ingesteld als taal. Het menu LAND verschijnt als submenu van de functie AUTOMATISCH.

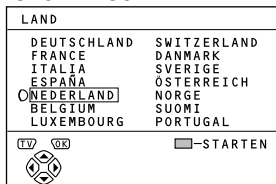

4 Druk op de ◀/▶ en ▼/▲-toetsen om het land waar u woont te kiezen.

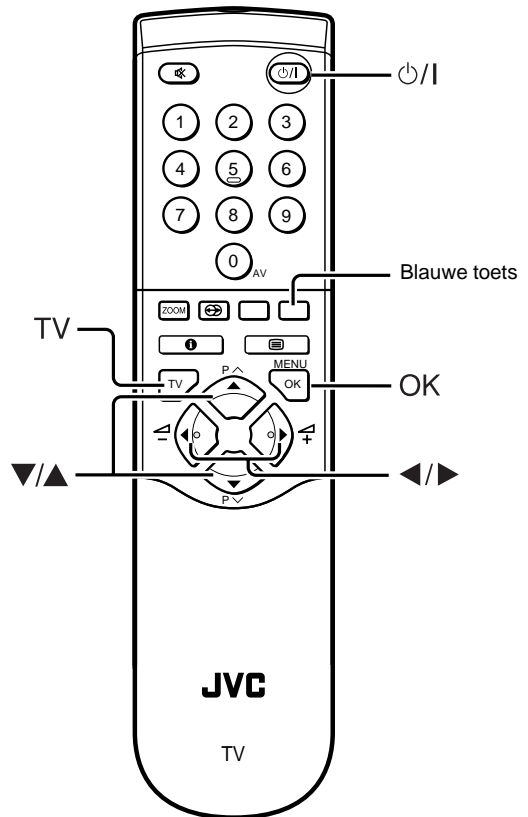

5 Druk op de blauwe toets om de functie AUTOMATISCH te starten.

Het menu AUTOMATISCH verschijnt in beeld en de ontvanger TV-kanalen worden automatisch vastgelegd onder de programmanummers (PR).

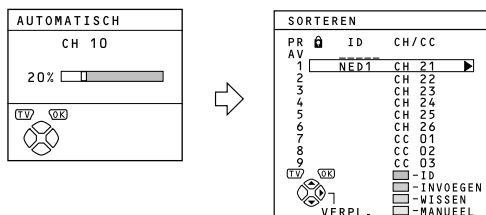

Om de functie AUTOMATISCH te annuleren:

Druk op de toets **TV**.

6 Nadat de TV-kanalen zijn vastgelegd onder de programmanummers (PR, verschijnt het menu SORTEREN in beeld.

U kunt verdergaan met het bewerken of veranderen van de programmanummers (PR) met behulp van de functie SORTEREN/MANUEEL. Voor meer details raadpleegt u "SORTEREN/MANUEEL" op pagina 24.

Als u de functie SORTEREN/MANUEEL niet gebruikt:

Als u de functie SORTEREN/MANUEEL niet wilt gebruiken, ga dan naar de volgende procedures.

7 Druk op de toets OK om het menu T-V LINK in beeld te brengen.

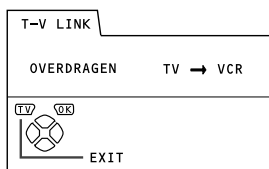

8 De bediening van het menu T-V LINK is afhankelijk van het soort videorecorder dat is aangesloten op de aansluiting EXT-2.

Als er geen videorecorder is aangesloten die compatibel is met T-V LINK :

Druk op de toets **TV** om het menu T-V LINK te verlaten. Het menu T-V LINK verdwijnt.

Als er een videorecorder is aangesloten die compatibel is met T-V LINK :

Volg de bedieningsprocedure "Versturen van de gegevens naar een videorecorder" op pagina 28 om de gegevens van de programmanummers (PR) te versturen.

9 De basisinstellingen zijn nu gemaakt en u kunt genieten van TV-weergave.

Opmerking:

- Als uw TV de zendernaam van het TV-sigitaal kan herkennen, wordt deze zendernaam automatisch vastgelegd (ID) onder het programmanummer (PR) waar het TV-kanaal is vastgelegd.
- Als een zender waarnaar u wilt kijken niet is vastgelegd onder een programmanummer (PR), kunt u deze handmatig vastleggen met de functie MANUEEL. Voor meer details, raadpleegt u "SORTEREN/MANUEEL" op pagina 24.
- Er is geen TV-zender vastgelegd onder programmanummer PR 0 (AV). Als u een zender wilt vastleggen onder PR 0 (AV), doe dit dan handmatig met de functie MANUEEL. Voor meer details, raadpleegt u "SORTEREN/MANUEEL" op pagina 24.

T-V LINK FUNCTIES

Als er een videorecorder die compatibel is met T-V LINK is aangesloten op de aansluiting EXT-2 van de TV, is het makkelijker om de videorecorder in te stellen en video's te bekijken. T-V LINK maakt gebruik van de volgende voorzieningen:

Om de functie T-V LINK te gebruiken:

De videorecorder moet compatibel zijn met T-V LINK. De videorecorder moet zijn aangesloten op de aansluiting EXT-2 van de TV, via een volledige SCART-kabel.

Opmerking:

- Een videorecorder die compatibel is met "T-V LINK" betekent een JVC-videorecorder met het logo T-V LINK of een videorecorder met een van de volgende logo's. Deze videorecorders ondersteunen alle of soms slechts enkele van de hierboven beschreven functies. Zie voor meer details de gebruiksaanwijzing van uw videorecorder.

"Q-LINK" (een handelsmerk van Panasonic Corporation)

"Data Logic" (een handelsmerk van Metz Corporation)

"Easy Link" (een handelsmerk van Phillips Corporation)

"Megalogic" (een handelsmerk van Grundig Corporation)

"SMARTLINK" (een handelsmerk van Sony Corporation)

■ Voorinstellingen laden (Preset Download)

Voor het versturen van de gegevens van de vastgelegde zenders van de TV naar de videorecorder.

Deze Preset Download-functie begint automatisch als de basisinstellingen zijn afgerond of als de bedieningshandelingen van AUTOMATISCH of SORTEREN/MANUEEL worden uitgevoerd.

Opmerking:

- Deze functie kan worden ingeschakeld via de videorecorder.

Als "FUNKTIE NIET BESCHIKBAAR" wordt weergegeven:

Als "FUNKTIE NIET BESCHIKBAAR" wordt weergegeven, is het laden (versturen van de gegevens van de TV naar de videorecorder) niet goed uitgevoerd. Controleer de volgende punten, voordat u het nogmaals probeert:

- Controleer of de videorecorder aanstaat.
- Controleer of de videorecorder compatibel is met T-V LINK.
- Controleer of de videorecorder is aangesloten op de aansluiting EXT-2.
- Controleer de SCART-kabel.

■ Directe opname

"Wat U Ziet Is Wat U Opneemt."

U kunt, met één druk op de knop, de TV-uitzending die u bekijkt op de videorecorder opnemen.

Zie voor meer details hierover de handleiding van uw videorecorder.

Bediening via de videorecorder. "VIDEO NEEMT AL OP" wordt weergegeven.

Onder de volgende omstandigheden zal de videorecorder stoppen met opnemen als u de TV uitschakelt, als er wordt gewisseld van TV-zender, als er wordt gewisseld van ingangssignaal of als er een menu op het TV-scherm wordt weergegeven.

- Bij opname van videobeelden vanaf een extern apparaat dat is aangesloten op de TV.
- Bij opname van een zender waarvan het signaal is verwerkt door een decoder.
- Bij opname van een zender via het uitgangssignaal van de TV omdat de betreffende zender niet goed kan worden ontvangen via de tuner van de videorecorder.

Opmerking:

- Bediening via de TV is niet mogelijk.
- Over het algemeen kunt u met de videorecorder geen opnamen maken van een zender die niet goed wordt ontvangen door de videorecorder, zelfs als u die zender wel kunt bekijken op de TV. Met sommige videorecorders kunt u een uitzending opnemen via het uitgangssignaal van de TV als die uitzending op de TV kan worden bekeken, ook al kan de betreffende uitzending niet worden ontvangen met de tuner van de videorecorder. Zie voor meer details de gebruiksaanwijzing van uw videorecorder.

■ Automatisch inschakelen TV/ videorecorder Direct beeld

Als de weergave van de videorecorder begint, wordt de TV automatisch ingeschakeld en het beeld van de aansluiting EXT-2 wordt weergegeven op het TV-scherm.

Als u de videorecorder bedient via een menu, wordt de TV automatisch ingeschakeld en het weergavesignaal van de aansluiting EXT-2 wordt weergegeven op het TV-scherm.

Opmerking:

- Deze functie werkt niet als de TV is uitgezet met de hoofdschakelaar. Zet de hoofdschakelaar van de TV op AAN (stand-by).

BASISBEDIENING

■ Zet de TV aan met de hoofdschakelaar.

Druk de hoofdschakelaar op de TV in.

De aan/uit-indicator licht rood op en de TV staat stand-by.

Opmerking:

- Als de aan/uit-indicator groen oplicht, staat de TV al aan.

Uitzetten van de TV:

Druk de hoofdschakelaar op de TV nogmaals in.
De aan/uit-indicator dooft.

Opmerking:

- Om energie te besparen, raden wij u aan om de TV uit te zetten met de hoofdschakelaar als u denkt deze gedurende langere tijd niet te gebruiken.

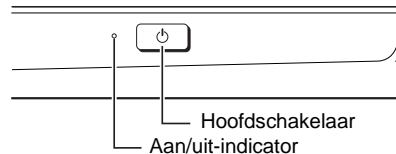
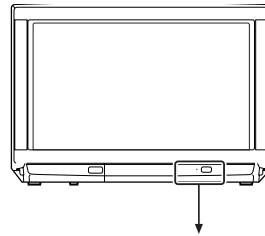

■ Zet de TV aan vanuit stand-by

Druk op de toets /I (Stand-by), de toets TV, /-toetsen of de nummertoeetsen.

De aan/uit-indicator verandert van rood in groen en de TV wordt ingeschakeld.



Uitschakelen van de TV:

Druk nogmaals op de toets /I (stand-by).
De aan/uit-indicator verandert van groen in rood en de TV komt in de stand-by-stand te staan.

■ Kies een TV-kanaal

Kies het programmanummer (PR) waaronder de zender waarnaar u wilt kijken is vastgelegd.

Gebruik de /-toetsen:

Druk op de /-toetsen om het gewenste kanaalnummer te kiezen (PR).

Gebruik de nummertoeetsen:

Voer het gewenste programmanummer in (PR) met de nummertoeetsen.

Voorbeeld:

- PR12 → druk op 1 en 2.
- PR6 → druk op 6.

Gebruik de PR LIJST:

- 1 Druk op de toets  (Informatie) om de PR LIJST in beeld te brengen.

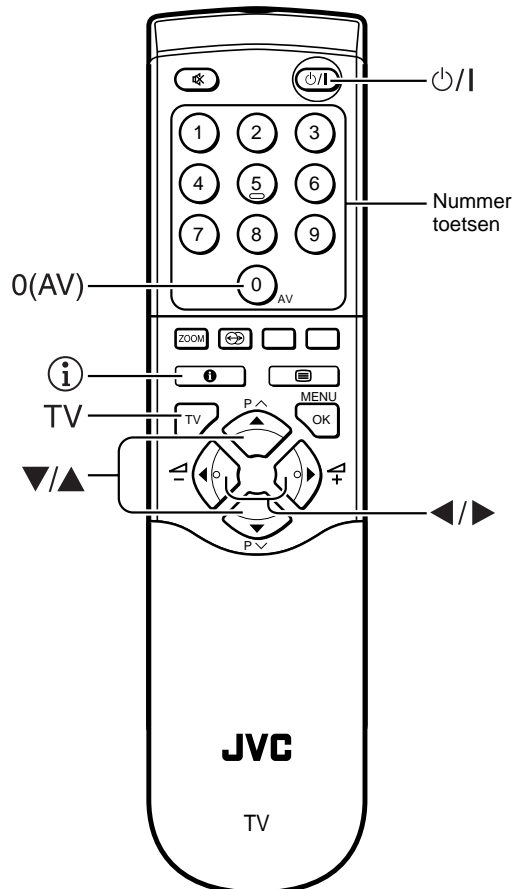
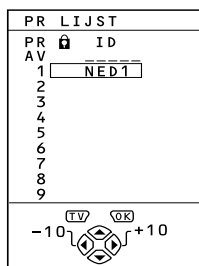

2 Druk op de ◀/▶ en ▼/▲-toetsen om een programmanummer te kiezen (PR). Druk hierna op de toets OK.

Opmerking:

- Voor programmanummers (PR), waarvoor de functie KINDERSLOT is ingesteld, wordt het symbool  (KINDERSLOT) naast het programmanummer weergegeven (PR) in de PR LIJST
- U kunt de ▼/▲-toetsen niet gebruiken om een programmanummer te kiezen (PR) als de functie KINDERSLOT actief is.
- Zelfs als u probeert een programmanummer (PR) te kiezen met de functie KINDERSLOT ingeschakeld, verschijnt het symbool  (KINDERSLOT) en u kunt de zender niet bekijken. Om deze zender te kunnen bekijken, raadpleegt u "KINDERSLOT" op pagina 21.
- Als u geen helder beeld krijgt of een beeld in zwart/wit, verander het kleursysteem dan met de hand. Zie "KLEURSYSTEEM" op pagina 16.

■ Het volume regelen.

Druk op de ◀/▶-toetsen om het volume te regelen.

De volume-indicator verschijnt en u kunt het volume regelen met de -/+ -toetsen.

■ Beelden bekijken perifere apparatuur

Stel in op de EXT-aansluiting waarop het betreffende apparaat is aangesloten.

Gebruik de toets 0 (AV) :

Druk op de toets 0 (AV) om een EXT-aansluiting te kiezen. Als u de toets 0 (AV) indrukt, verandert de instelling als volgt:

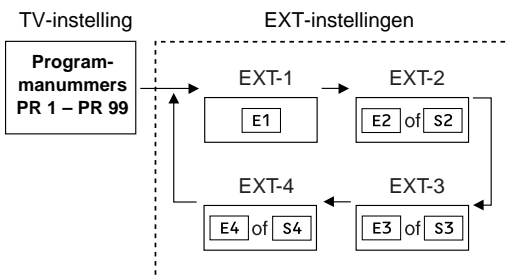

Gebruik de ▼/▲-toetsen:

Druk op de ▼/▲-toetsen om een EXT-aansluiting te kiezen.

Gebruik de PR LIJST:

- Druk op de toets  (Informatie) om de PR LIJST in beeld te brengen.
- Druk op de ◀/▶ en ▼/▲-toetsen om een EXT-aansluiting te kiezen. Druk hierna op de toets OK.

Opmerking:

- De EXT-aansluitingen zijn vastgelegd na het programmanummer PR 99.
- U kunt een videoingangssignaal kiezen uit het S-VIDEO-signaal (Y/C-signaal) en het gewone video-signaal (samengesteld signaal). Voor meer details, raadpleegt u "S-VIDEO(S-VIDEO-invoer)" op pagina 19.
- Als u geen helder beeld krijgt of een beeld in zwart/wit, verander het kleursysteem dan met de hand. Zie "KLEURSYSTEEM" op pagina 16.
- Als u een EXT-aansluiting zonderingangssignaal kiest, blijft het EXT-aansluitingnummer op het scherm staan.
- Deze TV heeft een functie waarmee automatisch van ingangssignaal kan worden gewisseld aan de hand van een speciaal signaal, dat door het perifere apparaat wordt uitgezonden. (De aansluiting EXT-4 ondersteunt deze functie niet.)

Terugkeren naar een TV-zender:

Druk op de toets TV, ▼/▲-toetsen of de nummertoeetsen.

Gebruik maken van het programmanummer PR 0 (AV):

Als de TV en de videorecorder alleen via een antennekabel zijn verbonden, kunt u door kiezen van het programmanummer PR 0 (AV) de weergave van de videorecorder bekijken. Stel het videorecorder RF-kanaal met de hand op programmanummer PR 0 (AV). Voor meer details, raadpleegt u "SORTEREN/MANUEEL" op pagina 24.

Als u de toets 0 (AV) indrukt, verandert de instelling als volgt:

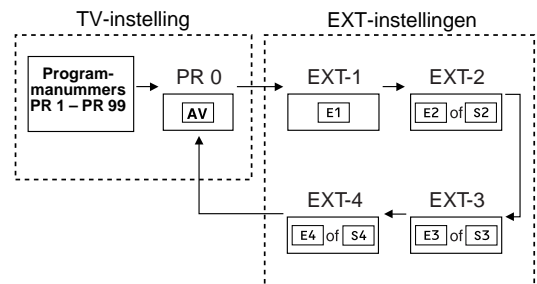

Opmerking:

- Het videorecorderkanaal RF wordt als RF-sigitaal van de videorecorder gestuurd.
- Zie ook de gebruiksaanwijzing van uw videorecorder voor meer details.

■ Bediening met de toetsen van de TV.

- 1** Druk op de P ∇/Δ -toetsen om de TV vanuit de stand-by-stand in te schakelen.
- 2** Gebruik de P ∇/Δ -toetsen om een programmanummer (PR) of een EXT-aansluiting te kiezen.
- 3** Gebruik de toets \triangleleft (Volume) en de $-/+$ -toetsen om het volume te regelen.
 - 1** Druk op de toets \triangleleft (Volume).
De volumeniveau-indicator verschijnt.
 - 2** Gebruik de $-/+$ -toetsen terwijl de volumeniveau-indicator in beeld is.

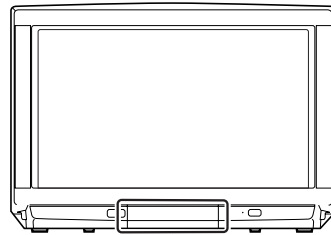

(Achter het klepje op het voorpaneel)

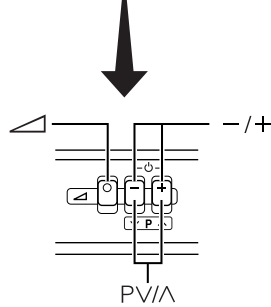

AFSTANDSBEDIENINGSTOETSSEN EN -FUNCTIES

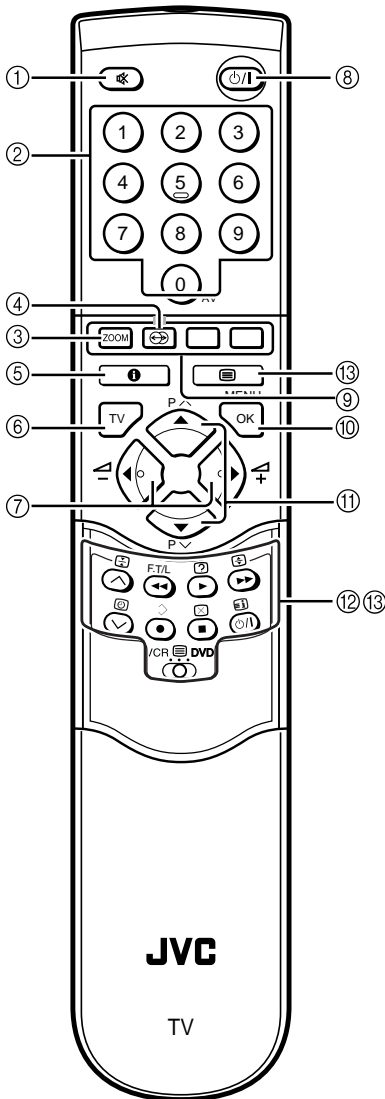

① Dempingstoets

U kunt het geluid met één druk op de knop uitschakelen.

Druk op de toets (Demping) om het geluid uit te zetten. Als u de toets (Demping) nogmaals indrukt, wordt het geluid weer teruggebracht naar het oorspronkelijke niveau.

② Nummertoeetsen

U kunt een programmanummer kiezen (PR) door het het programmanummer eenvoudig in te voeren.

Voorbeeld:

- PR12 → druk op 1 en 2.
- PR6 → druk op 6.

U kunt ook herhaaldelijk de toets **0 (AV)** indrukken om een EXT-aansluiting te kiezen.

③ ZOOM-toets

Het beeldformaat kan worden gewijzigd, om dit aan te passen aan de beeldverhouding. Kies de beste optie uit een van de volgende ZOOM-instellingen.

AUTO(WSS):

Wanneer een WSS (Wide Screen Signalling) signaal, dat de beeldverhouding aangeeft, in het zendsignaal of het signaal van een extern apparaat is opgenomen, zal de TV automatisch de ZOOM-instelling wijzigen naar 16:9 ZOOM of FULL overeenkomstig de informatie in het WSS-signaal.

Als er geen WSS-signaal is, wordt het beeld weergegeven overeenkomstig de ZOOM-instelling die met de 4:3 AUTO ZOOM-functie is gekozen.

Opmerking:

- Zie "4:3 AUTO ZOOM" op pagina 17 voor nadere bijzonderheden betreffende de 4:3 AUTO ZOOM-functie.
- Wanneer de AUTO(WSS)-functie niet juist werkt als gevolg van een slechte kwaliteit van het WSS-signaal of wanneer u de ZOOM-instelling handmatig wilt wijzigen, drukt u op de toets **ZOOM** om een andere ZOOM-instelling te kiezen

NORMAAL:

Gebruik deze instelling voor het bekijken van een normaal, onveranderd beeld (4:3 beeldverhouding).

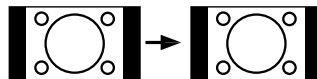

PANORAMIC:

In deze stand wordt het normale beeld (4:3 beeldverhouding) uniform naar rechts en links opgerekt totdat het gehele scherm is opgevuld, zonder dat het beeld onnatuurlijk overkomt.

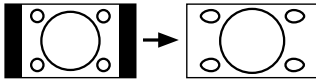

Opmerking:

- Het beeld wordt aan de bovenkant en de onderkant ietwat afgesneden.

14:9 ZOOM:

In deze stand wordt het brede beeld (Breedbeeld met beeldverhouding 14:9) opgerekt tot aan de boven- en onderkant van het scherm.



16:9 ZOOM:

In deze stand wordt het brede beeld (Breedbeeld met beeldverhouding 16:9) opgerekt tot het gehele scherm is benut.

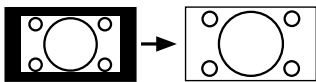

16:9 ZOOM ONDERTITELS:

In deze stand wordt het brede beeld (Breedbeeld met beeldverhouding 16:9) met ondertiteling opgerekt tot het gehele scherm is benut.



FULL:

In deze stand wordt het normale beeld (beeldverhouding 4:3) uniform opgerekt totdat het gehele brede TV-scherm is opgevuld.

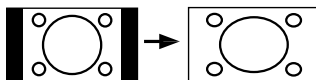

Opmerking:

- Gebruik deze instelling voor beelden met een beeldverhouding van 16:9 die zijn samengetrokken tot een normaal beeld (4:3 beeldverhouding). Hiermee wordt de oorspronkelijke beeldverhouding weer hersteld.

Kies de ZOOM-instelling

- 1 Druk op de toets **ZOOM** om het menu **ZOOM** in beeld te brengen.

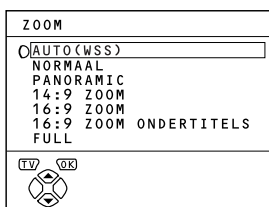

- 2 Gebruik de **▼/▲**-toetsen om een **ZOOM**-instelling te kiezen. Druk hierna op de toets **OK**.

Het beeld wordt groter en de gekozen ZOOM-instelling wordt ongeveer vijf seconden later weergegeven.

Opmerking:

- Het is mogelijk dat de ZOOM-instelling automatisch wordt gewijzigd als gevolg van het regelsignaal dat vanaf een extern apparaat wordt ontvangen. Wanneer u wilt terugkeren naar de vorige ZOOM-instelling, moet u de betreffende ZOOM-instelling opnieuw kiezen.

Instellen van het zichtbare gedeelte van het beeld

Als de ondertitels of de bovenkant (of onderkant) van het beeld wegvallen, stel het zichtbare gedeelte van het beeld dan handmatig bij.

- 1 Druk op de toets **ZOOM**.

Het menu ZOOM verschijnt.

- 2 Druk op de toets **OK** om de aanduiding voor de ZOOM-instelling in beeld te brengen.

De indicator wordt weergegeven.

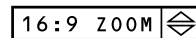

- 3 Gebruik, terwijl deze wordt weergegeven, de **▼/▲**-toetsen om het zichtbare gedeelte van het beeld in verticale richting bij te stellen.

Opmerking:

- U kunt het zichtbare gedeelte niet bijstellen in de instellingen **NORMAAL** of **FULL**.

4 De toets HYPER SOUND

U kunt nu genieten van een veel fraaiere geluidsweergave.

Druk op de toets **Ⓢ** (**HYPER SOUND**) om de functie **HYPER SOUND** in of uit te schakelen.

Opmerking:

- De functie **HYPER SOUND** wekt niet goed met mono geluid.
- De functie **HYPER SOUND** kan ook worden in- of uitgeschakeld met behulp van het menu **GELUID INSTELLING**. Voor meer details, raadpleegt u "HYPER SOUND" op pagina 18.

⑤ Informatietoets

U kunt de PR LIJST of de huidige tijd in beeld brengen.

Druk op de toets **i** (Informatie).

Bij iedere druk op de toets **i** (Informatie) verandert de aanduiding als volgt:

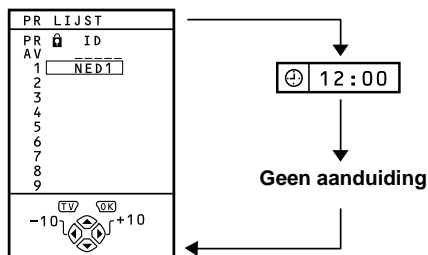

Opmerking:

- U kunt programmanummers (PR) of EXT-aansluitingen kiezen met de PR LIJST. Voor meer details, raadpleegt u "Gebruik de PR LIJST:" op pagina 6.
- Deze TV maakt gebruik van Teletekst-gegevens om de tijd vast te stellen. Als de TV geen zender heeft ontvangen die Teletekst-gegevens heeft doorgegeven nadat de TV werd ingeschakeld, blijft het display voor de tijdsaanduiding leeg. Om de huidige tijd in beeld te brengen, dient u af te stemmen op een zender die de Teletekst-gegevens doorgeeft. Zolang u de TV niet uitzet, blijft de tijdsaanduiding in beeld, ook als u overschakelt naar een andere zender.
- Als u een video bekijkt, kan het gebeuren dat er een verkeerde tijd wordt weergegeven.
- De toets **i** (Informatie) kan ook worden gebruikt voor het bedienen van menu's. Voor meer details, raadpleegt u "WERKEN MET MENU'S" op pagina 14.

⑥ TV-toets

U kunt onmiddellijk terugkeren naar een TV-kanaal.

Druk op de toets **TV**.

De TV keert terug naar de stand voor TV-weergave en er wordt afgestemd op een TV-kanaal.

Opmerking:

- De toets **TV** kan ook worden gebruikt voor het bedienen van menu's. Voor meer details, raadpleegt u "WERKEN MET MENU'S" op pagina 14.

⑦ ◀/▶-toetsen

U kunt het volume naar wens instellen.

Gebruik de ◀/▶-toetsen om het volume in te stellen.

Opmerking:

- De ◀/▶-toetsen kunnen ook worden gebruikt voor het bedienen van menu's. Voor meer details, raadpleegt u "WERKEN MET MENU'S" op pagina 14.

⑧ Stand-by-toets

Druk op de toets **⏻/⏼** (Stand-by) om de TV in of uit te schakelen.

Als de TV wordt ingeschakeld, verandert de aan/uit-indicator van rood naar groen.

⑨ Kleurtoetsen

De kleurtoetsen worden gebruikt voor Teletekst-bediening of voor het bedienen van de menu's. Voor meer details, raadpleegt u "Teletekst-bedieningstoetsen en VCR **⏻** DVD-schakelaar" op pagina 12 of "WERKEN MET MENU'S" op pagina 14.

⑩ OK-toetsen

De toets **OK** wordt gebruikt voor de bediening van menu's. Voor meer details, raadpleegt u "WERKEN MET MENU'S" op pagina 14.

⑪ ▼/▲-toetsen

U kunt een programmanummer (PR) kiezen of een EXT-aansluiting.

Gebruik de ▼/▲-toetsen om een programmanummer (PR) te kiezen of een EXT-aansluiting.

De toetsen ▼/▲ kunnen ook worden gebruikt voor het bedienen van menu's.

Voor meer details, raadpleegt u "WERKEN MET MENU'S" op pagina 14.

⑫ VCR/DVD-bedieningstoetsen en VCR **⏻** DVD-schakelaar

Deze toetsen kunnen worden gebruikt voor de bediening van een JVC-videorecorder of DVD-speler. De toets met hetzelfde symbool als op de afstandsbediening van het betreffende apparaat zelf, heeft ook dezelfde functie.

1 Zet de schakelaar VCR **⏻** DVD in de positie VCR of DVD.

VCR:

Als u de videorecorder bedient, zet u de schakelaar in de positie VCR.

DVD:

Als u de DVD-speler bedient, zet u de schakelaar in de positie DVD.

⏻ (Tekst):

Als u Teletekst bekijkt, zet de schakelaar in de positie **⏻** (Tekst).

2 Druk op de VCR/DVD-bedieningstoets om de VCR te bedienen of op voor de bediening van de DVD-speler.

Opmerking:

- Als uw apparaat gaan JVC-apparaat is, kunt u deze toetsen niet gebruiken.
- Zelfs als uw apparaat door JVC is gemaakt, kan het gebeuren dat sommige toetsen niet werken of zelfs geen van de toetsen werkt. Dit is afhankelijk van het apparaat.
- U kunt de **VIA**-toetsen gebruiken voor het afstemmen van een TV-kanaal dat de videorecorder kan ontvangen of voor het kiezen van een hoofdstuk dat de DVD-speler kan weergeven.
- Sommige DVD-spelers gebruiken de **VIA**-toetsen zowel voor snelspoelen/terugspoelen als voor het opzoeken van een bepaald hoofdstuk. In dit geval, zullen de **◀◀/▶▶**-toetsen niet werken.

■ 13 Teletekst-bedieningstoetsen en VCR DVD-schakelaar

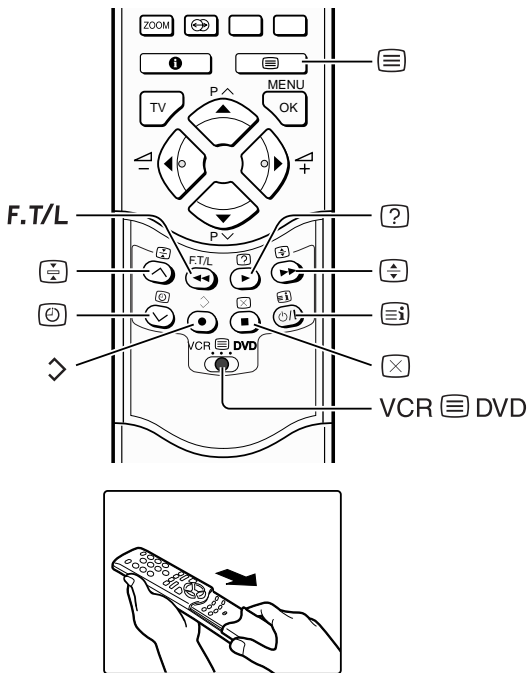

Opmerking:

- Als u problemen heeft met de ontvangst van Teletekst-uitzendingen, neem dan contact op met uw dealer of met de kabelexploitant,
- Als er is ingesteld op tekst, wordt de ZOOM-instelling vastgezet in de stand FULL.
- Als u naar Teletekst kijkt, kunnen de menu's niet worden bediend.

Gebruik van de Lijstfunctie

U kunt de nummers van uw favoriete Teletekst-pagina's in het geheugen opslaan en deze later snel weer oproepen met behulp van de kleurtoetsen.

Opslaan van paginanummers:

- 1 Druk op de toets **F.T/L** om de Lijstfunctie in te schakelen.

De opgeslagen paginanummers worden onderin het scherm weergegeven.

- 2 Druk op een van de kleurtoetsen om een positie te kiezen. Gebruik vervolgens de nummertoetsen om het paginanummer in te voeren.

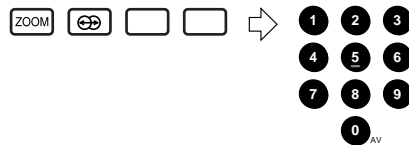

- 3 Houd de toets  (Opslaan) ingedrukt.

De vier paginanummers knippen in het wit ten teken dat deze zijn opgeslagen in het geheugen.

Oproepen van een vastgelegde pagina:

- 1 Druk op de toets **F.T/L** om de Lijstfunctie in te schakelen.
- 2 Druk op een van de kleurtoetsen waaronder een Teletekst-pagina is vastgelegd.



Uitschakelen van de Lijstfunctie:

Druk nogmaals op de toets **F.T/L**.

Vasthouden

U kunt een Teletekst-pagina zolang als u wilt in beeld houden, zelfs als er verschillende andere Teletekst-pagina's worden ontvangen.

Druk op de toets (Vasthouden).

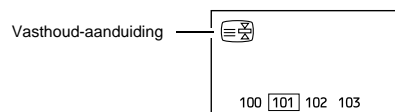

Uitschakelen van de vasthoudfunctie (Hold).

Druk nogmaals op de toets  (Vasthouden).

Basisbediening

U kunt op deze TV drie verschillende types Teletekst-uitzendingen bekijken. FLOF (Fastext), TOP en WST.

- 1 Kies een kanaal dat Teletekst-signalen doorgeeft.
- 2 Zet de schakelaar **VCR  DVD** in de positie  (Tekst).



- 3 Druk op de toets  (Tekst) om in te stellen op teletekst-weergave.

Iedere keer dat u de toets  (Tekst) indrukt, verandert de instelling als volgt:

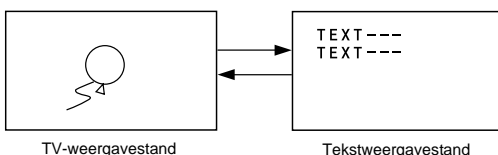

- 4 Kies een Teletekst-pagina door indrukken van de **▼/▲**-toetsen, nummertoeetsen of kleurtoetsen.

Terugkeren naar TV-weergave:

Druk op de toets **TV** of de toets  (Tekst).

Subpagina

Sommige Teletekst-pagina's bevatten subpagina's die automatisch in beeld worden gebracht.

U kunt iedere gewenste subpagina, op ieder gewenst moment in beeld houden of weer in beeld brengen.

- 1 Druk op de toets  (Subpagina) om de subpagina-functie in te schakelen.
- 2 Gebruik vervolgens de nummertoeetsen om het subpaginanummer in te voeren.

Voorbeeld:

- Derde subpagina → druk op 0, 0, 0 en 3.

Uitschakelen van de subpagina-functie:

Druk nogmaals op de toets  (Subpagina).

Opmerking:

- U kunt ook naar een subpagina gaan door de rode of de groene toets in te drukken.

Verborgen tekst weergeven

Sommige Teletekst-pagina's bevatten verborgen tekst (zoals de antwoorden van een quiz).

U kunt deze verborgen tekst weergeven.

Bij iedere druk op de toets  (Verborgen tekst weergeven) wordt de verborgen tekst in beeld gebracht of weer verborgen.

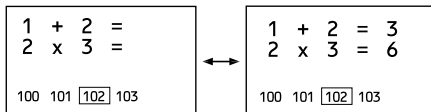

Formaat

U kunt de hoogte van de Teletekst-weergave verdubbelen.

Druk op de toets  (formaat).

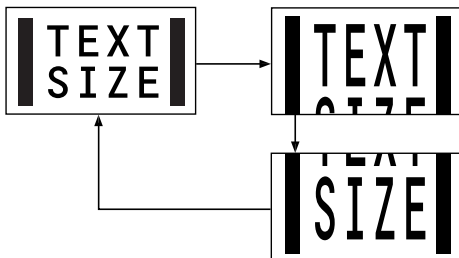

Index

U kunt met één druk op de toets terugkeren naar de indexpagina.

Druk op de toets  (Index).

FLOF (Fastext)/TOP/WST:

Terugkeren naar pagina 100 of een eerdere opgegeven pagina.

Lijstfunctie:

Terugkeren naar het paginanummer dat in de linkerbenedenhoek van het scherm wordt weergegeven.

Annuleren

U kunt zoeken naar een Teletekst-pagina terwijl u TV kijkt.

- 1 Druk op de nummertoeets om een paginanummer in te voeren of druk op een van de kleurtoetsen.

De TV zoekt naar een Teletekst-pagina.

- 2 Druk op de toets  (Annuleren).

Het TV-programma verschijnt in beeld. Als de TV de betreffende Teletekst-pagina heeft gevonden, verschijnt het nummer ervan in de linkerbovenhoek van het scherm.

- 3 Druk op de toets  (Annuleren) om terug te keren naar de Teletekst-pagina als het nummer ervan nog in beeld is.

Opmerking:

- U kunt niet terug naar de stand voor TV-weergave, zelfs als u de toets  (Annuleren) indrukt. Er wordt, in plaats van de Teletekst-pagina, tijdelijk een TV-zender weergegeven.

WERKEN MET MENU'S

Deze TV beschikt over enkele functies die via menu's bediend kunnen worden. Om ten volle gebruik te kunnen maken van alle functies van uw TV, dient u de manier waarop de menu's werken goed te begrijpen.

1 Druk op de toets OK om MENU in beeld te brengen (hoofdmenu).

Het MENU (hoofdmenu) verschijnt in beeld. In het hoofdmenu vindt u de titels van de andere menu's.

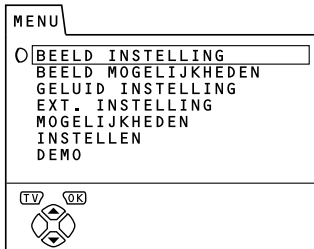

2 Gebruik de ▼/▲-toetsen om een menu-titel te kiezen en druk op de toets OK.

Het menu verschijnt in beeld.

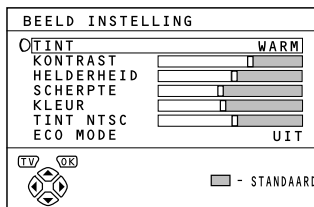

3 De menu's kunt u bedienen volgens de aanwijzingen voor de verschillende functies.

Opmerking:

- Voor meer details raadpleegt u de aanwijzingen voor de verschillende functies, die zijn beschreven voor de menu's, na deze paragraaf "WERKEN MET MENU'S".
- De aanduiding die beneden in een menu verschijnt verwijst naar een toets op de afstandsbediening die u kunt gebruiken om de gekozen functie te bedienen.

4 Druk op de toets OK om de instelling te voltooien.

Het menu verdwijnt.

Terugkeren naar het voorgaande menu:

Druk op de toets  (informatie).

Een menu onmiddellijk verlaten:

Druk op de toets **TV**.

BEELD INSTELLING

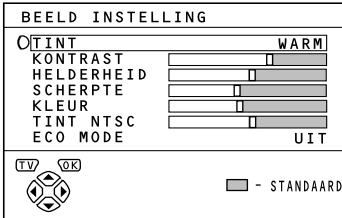

Om het menu **BEELD INSTELLING** in beeld te brengen:

- 1 Druk op de toets **OK** om het menu in beeld te brengen **MENU** (hoofdmenu).
- 2 Druk op de toets **▼/▲** om **BEELD INSTELLING** te kiezen en druk op de toets **OK**.

■ TINT

U kunt een van de drie instellingsstanden **TINT** kiezen (drie verschillende beeldinstellingen) om de beeldinstellingen automatisch te maken.

- 1 Gebruik de **▼/▲**-toetsen om **TINT** te kiezen.
- 2 Gebruik de **◀/▶**-toetsen om een instellingsstand te kiezen.

KOEL:

Een koele witte kleurbasis met een versterking van het kleur- en contrastniveau voor een helder, levendig beeld.

WARM:

Een warme oranje/rode kleurbasis die de juiste kleur- en contrastniveau's geeft voor het bekijken van films.

NORMAAL:

Een normale witte kleurbasis met normale kleur- en contrastniveau's.

- 3 Druk op de toets **OK** om de instelling te voltooien.

Het menu verdwijnt.

■ Beeldinstelling

U kunt de beeldinstellingen van iedere **TINT**-instelling naar wens veranderen.

De gewijzigde beeldinstelling wordt opgeslagen in de stand **TINT**.

- 1 Gebruik de **▼/▲**-toetsen om een optie te kiezen.
- 2 Gebruik de **◀/▶**-toetsen om de instelling te wijzigen.

◀	Item	▶
Lager	KONTRAST (beeldcontrast)	Hoger
Donkerder	HELDERHEID (helderheid van het beeld)	Hogere helderheid
Zachter	SCHERPTE (beeldscherpte)	Scherper
Lichter	KLEUR (beeldkleur)	Dieper
Roodachtig	TINT NTSC (kleurtoon van het beeld)	Groenig

Opmerking:

- De instelling **TINT NTSC** (kleurtoon) kan alleen worden gewijzigd als het kleursysteem **NTSC 3.58** of **NTSC 4.43** is.

De standaardinstellingen voor TINT hertellen.

Druk op de blauwe toets.

Ga terug naar de standaardinstellingen voor de gekozen **TINT**-instelling en sla deze weer op in de **TINT**-instelling.

- 3 Druk op de toets **OK** om de instelling te voltooien.

Het menu verdwijnt.

■ ECO MODE

Als u de functie **ECO MODE** op **AAN** zet, wordt het beeldcontrast automatisch aangepast aan de helderheid van de ruimte waar de TV staat. Hiermee voorkomt u onnodige vermoeidheid van uw ogen en tevens een te hoog energieverbruik van de TV.

- 1 Gebruik de **▼/▲**-toetsen om **ECO MODE** te kiezen.
- 2 Gebruik de **◀/▶**-toetsen om **AAN** te kiezen.

Om de functie ECO MODE te annuleren:

Gebruik de **◀/▶**-toetsen om **UIT** te kiezen.

- 3 Druk op de toets **OK** om de instelling te voltooien.

Het menu verdwijnt.

BEELD MOGELIJKHEDEN



Om het menu **BEELD MOGELIJKHEDEN** in beeld te brengen:

- 1 Druk op de toets **OK** om het **MENU** (hoofdmenu) in beeld te brengen.
- 2 Druk op de **▼/▲**-toetsen om **BEELD MOGELIJKHEDEN** te kiezen en druk op de toets **OK**.

■ AUTO VNR

De functie **AUTO VNR** brengt de beeldruis automatisch tot een minimum terug voor het op dat moment weergegeven beeld. Deze functie stelt ook de maximale scherppte in (**SCHERPTE**).

- 1 Gebruik de **▼/▲**-toetsen om **AUTO VNR** te kiezen.
- 2 Gebruik de **◀/▶**-toetsen om **AUTO** te kiezen.

MIN:

De functie **AUTO VNR** wordt uitgeschakeld. Als u de instelling op **AUTO** zet maar u heeft het gevoel dat de scherppte van het oorspronkelijke beeld niet ten volle wordt benut, wijzig de instelling dan in **MIN**. Het kan echter gebeuren dat de beeldruis van het oorspronkelijke beeld wordt versterkt.

MAX:

In deze stand wordt de beeldruis altijd maximaal onderdrukt, onafhankelijk van de kwaliteit van het beeld. Als u de instelling op **AUTO** zet maar het gevoel krijgt dat de beeldruis nog te veel is, stel dan in op **MAX**. Hierdoor kan de scherppte van het beeld echter weer afnemen.

- 3 Druk op de toets **OK** om de instelling te voltooien.

Het menu verdwijnt.

■ KLEURSYSTEEM

Het kleursysteem wordt automatisch gekozen. Als het beeld echter niet helder is of er is geen kleur, stel het kleursysteem dan handmatig in.

- 1 Gebruik de **▼/▲**-toetsen om **KLEURSYSTEEM** te kiezen. Druk hierna op de toets **OK**.

Het submenu van de functie **KLEURSYSTEEM** verschijnt in beeld.

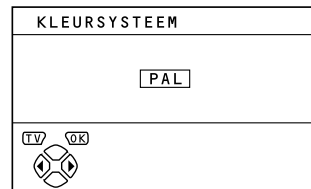

- 2 Gebruik de **◀/▶**-toetsen om het juiste kleursysteem te kiezen.

PAL:

PAL-systeem

SECAM:

SECAM-systeem

NTSC 3.58:

NTSC 3.58 MHz-systeem

NTSC 4.43

NTSC 4.43 MHz-systeem

AUTO:

Deze functie stelt aan de hand van hetingangssignaal het kleursysteem vast. Alleen als u een beeld bekijkt van programmanummer **PR 0 (AV)** of van de aansluiting **EXT**, kunt u de functie **AUTO** inschakelen.

- 3 Druk op de toets **OK** om de instelling te voltooien.

Het menu verdwijnt.

Opmerking:

- Het kan gebeuren dat de functie **AUTO** niet goed werkt als de kwaliteit van het signaal te laag is. Als de functie **AUTO** ingeschakeld is en het beeld is slecht of komt vreemd over, kies dan handmatig een ander kleursysteem.
- Tussen de programmanummers **PR 0 (AV)** en **PR 99** kunt u niet instellen op **NTSC 3.58** of **NTSC 4.43**.

■ 4:3 AUTO ZOOM

Deze functie werkt alleen wanneer de ZOOM-functie is ingesteld op AUTO(WSS). De functie bepaalt de ZOOM-instelling die u wilt gebruiken wanneer het zendsignaal of het signaal van een extern apparaat geen WSS-signaal bevat. U kunt kiezen uit drie ZOOM-instellingen.

Opmerking:

- Zie de paragraaf "AUTO(WSS):" op pagina 9 voor nadere bijzonderheden betreffende de AUTO(WSS)-functie.

1 Gebruik de ▼/▲-toetsen om 4:3 AUTO ZOOM te kiezen. Druk hierna op de toets OK.

Het submenu van de functie 4:3 AUTO ZOOM verschijnt in beeld.

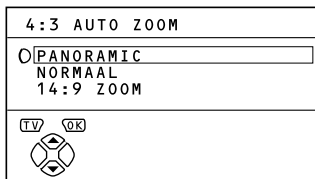

2 Gebruik de ▼/▲-toetsen om een ZOOM-instelling te kiezen.

3 Druk op de toets OK om de instelling te voltooien.

Het menu verdwijnt.

GELUID INSTELLING

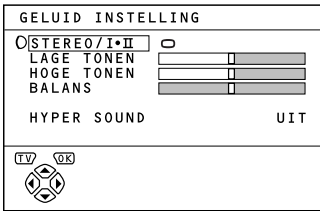

Om het menu **GELUID INSTELLING** in beeld te brengen:

- 1 Druk op de toets **OK** om het **MENU** (hoofd-menu) in beeld te brengen.
- 2 Druk op de toets **▼/▲** om in te stellen op **GELUID INSTELLING**. Druk hierna op de toets **OK**.

■ STEREO / I • II

Als u een tweetalige uitzending bekijkt, heeft u de keuze tussen Taal I (Sub I) en Taal II (Sub II). Als de ontvangst van een stereo-uitzending te wensen over laat, kunt u overschakelen van stereo- naar mono-ontvangst waardoor het geluid vaak van betere kwaliteit zal worden.

- 1 Gebruik de **▼/▲**-toetsen om **STEREO / I • II** te kiezen.
- 2 Gebruik de **◀/▶**-toetsen om een geluidsinstelling te kiezen.

∞: Stereoweergave
○: monoweergave
I : Taal I (sub I)
II : Taal II (sub II)

- 3 Druk op de toets **OK** om de instelling te voltooien.

Het menu verdwijnt.

Opmerking:

- De geluidsinstelling die u kan kiezen, hangt ook af van het programma dat wordt ontvangen.
- Deze functie werkt niet bij weergave via de **EXT**-aansluitingen. Deze functie verschijnt niet in het menu **GELUID INSTELLING**.

■ Geluid bijstellen

U kunt het geluid naar wens bijstellen.

- 1 Gebruik de **▼/▲**-toetsen om een optie te kiezen.
- 2 Gebruik de **◀/▶**-toetsen om de instelling te wijzigen.

◀	Item	▶
Zachter	LAGE TONEN	Harder
Zachter	HOGE TONEN	Harder
Links	BALANS	Rechts

- 3 Druk op de toets **OK** om de instelling te voltooien.

Het menu verdwijnt.

■ HYPER SOUND

U kunt genieten van een veel fraaiere geluidswaergave.

- 1 Gebruik de **▼/▲**-toetsen om **HYPER SOUND** te kiezen.
- 2 Gebruik de **◀/▶**-toetsen om **AAN** te kiezen.
*Om de functie **HYPER SOUND** uit te schakelen:*
Gebruik de **◀/▶**-toetsen om **UIT** te kiezen.
- 3 Druk op de toets **OK** om de instelling te voltooien.

Het menu verdwijnt.

Opmerking:

- De functie **HYPER SOUND** werkt niet goed met monogeluid.
- U kunt de functie **HYPER SOUND** met een enkele druk op een toets in- of uitschakelen. Zie "④ De toets **HYPER SOUND**" op pagina 10 voor meer details..

EXT. INSTELLING

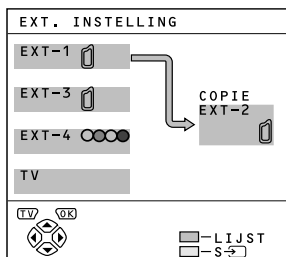

Weergeven van het menu EXT. INSTELLING :

- 1 Druk op de toets OK om het MENU (hoofd-menu) in beeld te brengen.
- 2 Druk op de ▼/▲-toets om EXT. INSTELLING te kiezen. Druk hierna op de toets OK.

■ S-VIDEO (S-VIDEO-invoer)

Als u apparatuur aansluit (zoals een S-VHS-videorecorder) dat een S-VIDEO-sigitaal (Y/C-sigitaal) kan uitsenden, kunt u genieten van de fraaie beeldweergave van het S-VIDEO-sigitaal (Y/C-sigitaal).

Vorbereidingen:

- Lees eerst de gebruiksaanwijzing van het apparaat en "VERDERE VOORBEREIDINGEN" op pagina 30 goed door en sluit hierna het apparaat aan op de TV. Volg daarna de gebruiksaanwijzing van het apparaat om het apparaat zo in te stellen dat er een S-VIDEO-sigitaal (Y/C-sigitaal) wordt uitgestuurd naar de TV.
- Stel nooit in op S-VIDEO (S-VIDEO-invoer) voor een EXT-aansluiting waarop een apparaat is aangesloten dat geen S-VIDEO (Y/C-sigitaal) uit kan sturen. Als de instelling verkeerd is gemaakt, zal er geen beeld zijn.

- 1 Gebruik de ▼/▲-toetsen of ◀/▶ om een EXT-aansluiting te kiezen.

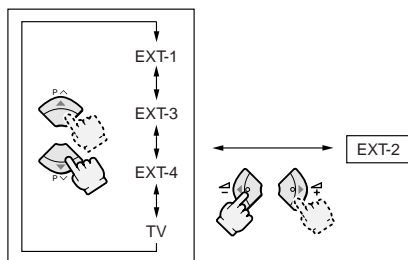

- 2 Druk de gele toets in en stel in op S-VIDEO (S-VIDEO-invoer).

Het symbool S-VIDEO (S-VIDEO-invoer) wordt weergegeven. U kunt nu kijken naar weergave van een S-VIDEO-sigitaal (Y/C-sigitaal) in plaats van naar dat van een gewoon videosigitaal (samengesteld sigitaal).

Om de instelling S-VIDEO (S-VIDEO-invoer) uit te schakelen:

Druk de gele toets in zodat het symbool S-VIDEO (S-VIDEO-invoer) verdwijnt.

De weergave van het gewone videosigitaal (samengesteld sigitaal) wordt nu weer hervat.

- 3 Druk op de toets OK om de instelling te voltooien.

Het menu verdwijnt.

Opmerking:

- De EXT-1-aansluiting ondersteunt geen S-VIDEO-sigitaal (Y/C-sigitaal) en u kunt voor de EXT-aansluiting geen S-VIDEO (S-VIDEO-invoer) instellen.
- Door de instelling S-VIDEO (S-VIDEO-invoer) wordt de letter veranderd "E" in "S". Bijvoorbeeld: "E2" wordt veranderd in "S2".
- Zelfs als een apparaat dat een S-VIDEO-sigitaal (Y/C-sigitaal) kan uitsenden, kan wel eens een gewoon videosigitaal (samengesteld sigitaal) uitsenden, afhankelijk van de gemaakte instellingen. Als er geen beeld verschijnt omdat de instelling S-VIDEO (S-VIDEO-invoer) is gemaakt, raadpleeg dan nogmaals de gebruiksaanwijzing van het apparaat en maak de juiste instelling.

■ LIJST

U kunt iedere EXT-aansluiting een naam geven, die overeenkomt met het apparaat dat er op is aangesloten. Als u een EXT-aansluiting een naam geeft, verschijnt het nummer van de EXT-aansluiting, samen met de naam in beeld.

- 1 Gebruik de ▼/▲-toetsen of ◀/▶ om een EXT-aansluiting te kiezen.

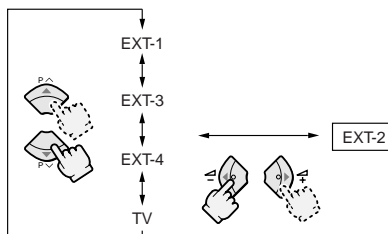

- 2 Druk de blauwe toets in om de lijst met namen (LIJST) weer te geven.

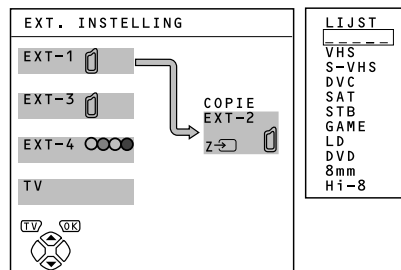

3 Gebruik de ▼/▲-toetsen om een naam te kiezen. Druk hierna op de toets OK.

De LIJST verdwijnt en de naam is toegewezen aan de EXT-aansluiting.

Om een naam die aan een EXT-aansluiting is toegewezen te wissen:

Kies een blanco ruimte.

4 Druk op de toets OK om de instelling te voltooien.

Het menu verdwijnt.

Opmerking:

- U kunt geen naam voor een EXT-aansluiting toewijzen die niet voorkomt in de lijst met namen (LIJST).
-

■ COPIE

U kunt een signaalbron kiezen voor weergave via de EXT-2-aansluiting.

U kunt ieder ingangssignaal kiezen van een apparaat dat is aangesloten op de EXT-aansluiting of het beeld en geluid van het TV-kanaal waar u naar kijkt en het signaal ervan uitsturen naar de EXT-2-aansluiting.

1 Gebruik de ◀/▶-toetsen om een EXT-2-aansluiting te kiezen.

2 Gebruik de ▼/▲-toetsen om een EXT-aansluiting of TV te kiezen.

De pijl in het menu stelt een signaalstroom voor. De linkerzijde van de pijl vertegenwoordigt een signaal dat wordt uitgestuurd door de EXT-2-aansluiting.

EXT-1/EXT-3/EXT-4:

Het uitgangssignaal van een apparaat dat is aangesloten op de EXT-aansluiting, gaat door de TV en wordt uitgestuurd bij de EXT-2-aansluiting.

TV:

Ook de signalen van het beeld en geluid van het TV-kanaal waarop u heeft afgestemd worden via de EXT-2-aansluiting uitgestuurd.

3 Druk op de toets OK om de instelling te voltooien.

Het menu verdwijnt.

Opmerking:

- Tijdens opnemen van een programma kunt u de TV niet uitschakelen. Als u de TV uitschakelt wordt de signaaluitvoer bij de EXT-2-aansluiting uitgeschakeld.
 - Als u voor het uitgangssignaal het signaal van een EXT-aansluiting kiest, kunt u een TV-uitzending bekijken of de weergave van het apparaat dat is aangesloten op een andere EXT-aansluiting en ondertussen het beeld en geluid opnemen van een apparaat dat is aangesloten op de EXT-aansluiting naar een videorecorder die is aangesloten op de EXT-2-aansluiting.
 - De RGB-signalen van TV-spelletjes kunnen niet worden uitgestuurd. Ook Teletext-signalen kunnen niet worden uitgestuurd.
-

MOGELIJKHEDEN

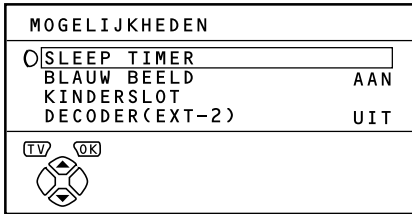

Om het menu **MOGELIJKHEDEN** in beeld te brengen:

- 1 Druk op de toets **OK** om het **MENU** (hoofdmenu) in beeld te brengen.
- 2 Druk op de toets **▼/▲** om **MOGELIJKHEDEN** te kiezen. Druk hierna op de toets **OK**.

■ SLEEP TIMER

U kunt de TV na een bepaalde opgegeven tijdsduur automatisch laten uitgaan.

- 1 Gebruik de **▼/▲**-toetsen om **SLEEP TIMER** te kiezen. Druk hierna op de toets **OK**.

Het submenu van de functie **SLEEP TIMER** verschijnt in beeld.

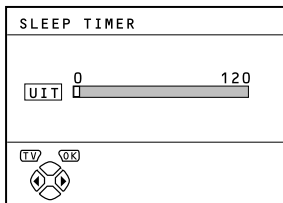

- 2 Gebruik de **◀/▶**-toetsen om de gewenste tijdsduur in te stellen.

U kunt voor deze sluimerduur maximaal 120 minuten instellen (2 uur), in stappen van 10 minuten.

Om de functie SLEEP TIMER uit te schakelen:

Gebruik de toets **◀** om de gewenste tijdsduur in te stellen tot "UIT."

- 3 Druk op de toets **OK** om de instelling te voltooien.

Het menu verdwijnt.

Opmerking:

- Een minuut voordat de functie **SLEEP TIMER** de TV uitschakelt, verschijnt de aanduiding "GOEDE NACHT!".
- De functie **SLEEP TIMER** kan niet worden gebruikt om de TV helemaal uit te schakelen. De TV blijft standby staan.
- Als de functie **SLEEP TIMER** is ingeschakeld, kunt u het submenu van de functie **SLEEP TIMER** weer in beeld brengen om de resterende tijdsduur van de functie **SLEEP TIMER** te controleren en/of te veranderen. Druk op de toets **OK** om het menu te verlaten nadat de resterende tijdsduur heeft gecontroleerd en/of veranderd.

■ BLAUW BEELD

U kunt de TV zo instellen dat het scherm blauw en het geluid gedempt wordt, als er geen signaal is of als het signaal heel zwak is of als er geen invoer van een extern apparaat is.

- 1 Gebruik de **▼/▲**-toetsen om in te stellen op **BLAUW BEELD**.
- 2 Gebruik de **◀/▶**-toetsen om in te stellen op **AAN**. Om de functie **BLAUW BEELD** uit te schakelen: Gebruik de **◀/▶**-toetsen om in te stellen op **UIT**.
- 3 Druk op de toets **OK** om de instelling te voltooien.
Het menu verdwijnt.

■ KINDERSLOT

Als er zenders zijn waarvan u niet wilt dat uw kinderen ernaar kijken, kunt u de functie **KINDERSLOT** gebruiken om dat TV-kanaal te vergrendelen. Als een kind nu een programmanummer (PR) kiest waaronder een vergrendelde zender is vastgelegd, verandert het scherm in een egaal blauw scherm, de aanduiding **⏸** (**KINDERSLOT**) verschijnt in beeld en de zender kan niet worden bekeken. Dit kinderslot kan alleen worden bekeken als u, met een speciale handeling, een van te voren ingesteld ID-nummer invoert. Het kinderslot kan niet worden opgeheven en iemand die het nummer niet heeft kan de zender niet bekijken.

Inschakelen van de functie KINDERSLOT

- 1 Gebruik de **▼/▲**-toetsen om **KINDERSLOT** te kiezen. Druk hierna op de toets **0 (AV)**. "STEL ID NR. IN" (instelscherm voor het ID-nummer) verschijnt op het scherm.

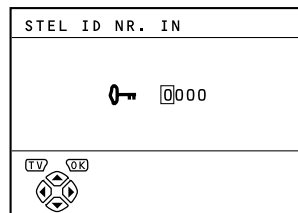

- 2 Voer een ID-nummer in.

- 1 Gebruik de **▼/▲**-toetsen om een nummer in te voeren.
- 2 Gebruik de **◀/▶**-toetsen om de cursor te verplaatsen.

- 3 Gebruik de toets **OK**.

Het submenu van **KINDERSLOT** komt in beeld.

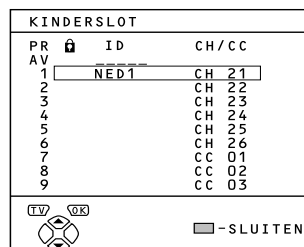

4 Gebruik de ▼/▲-toetsen om een TV-kanaal te kiezen.

Iedere keer dat u een toets ▼/▲ indrukt, verandert het programmanummer (PR) en het beeld van de zender die is vastgelegd onder dat programmanummer (PR) verschijnt op het scherm.

5 Druk op de blauwe toets en schakel de functie KINDERSLOT in.

 (KINDERSLOT) verschijnt en het kanaal is vergrendeld.

De functie KINDERSLOT weer uitschakelen (het kinderslot opheffen):

Druk nogmaals op de blauwe toets.

 (KINDERSLOT) verdwijnt.

6 Druk op de toets OK om de instelling te voltooien.

Het menu verdwijnt.

Opmerking:

- Om het gemakkelijke uitschakelen van de functie KINDERSLOT ongedaan te maken, verdwijnt het menu als u de functie KINDERSLOT kiest en op de toets **OK** drukt, net als bij de normale bediening van menu's.

Bekijken van een kanaal dat vergrendeld is met de kinderslotfunctie.

1 Kies een programmanummer (PR) waaronder een vergrendelde zender vastligt, met de nummertoeetsen of met de PR LIJST.

Het scherm wordt blauw en  (KINDERSLOT) verschijnt. U kunt dit TV-kanaal niet bekijken.

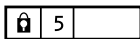

2 Druk op de toets  (informatie) om "ID. NR." (het ID. Nr.-invoerscherm) weer te geven.

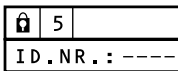

3 Gebruik de nummertoeetsen om het ID-nummer in te voeren.

Het slot wordt tijdelijk opgeheven en u kunt het programma bekijken.

Als u het ID-nummer bent vergeten:

Voer stap 1 van "Inschakelen van de functie KINDERSLOT". Nadat u het ID-nummer heeft bevestigd, drukt u op de toets **TV** om het menu te verlaten.

Opmerking:

- Zelfs als u het kinderslot tijdelijk opheft, betekent dit niet dat de functie KINDERSLOT voor dat kanaal is opgeheven. De volgende keer dat iemand het vergrendelde kanaal wil bekijken, is dit nog steeds vergrendeld.
- Als u de vergrendeling en de functie KINDERSLOT helemaal wilt opheffen, moet u de bedieningshandelingen uitvoeren van "Inschakelen van de functie KINDERSLOT".
- Om het makkelijke kiezen van een programmanummer (PR) waaronder een vergrendelde zender is vastgelegd, te verhinderen, is dat programmanummer (PR) zo ingesteld dat er niet op kan worden ingesteld door met de ▼/▲-toetsen of met de bedieningstoetsen van de TV.
- Om een te makkelijk uitschakelen van het kinderslot te verhinderen, is "ID. NR." (ID. Nr.-invoerscherm) zo ingesteld dat dit niet verschijnt tenzij u de toets  (Informatie) indrukt.

DECODER (EXT-2)

U kunt deze functie alleen gebruiken als u een decoder aansluit met een videorecorder die compatibel is met T-V LINK aangesloten op de EXT-2-aansluiting. Om deze functie te gebruiken, raadpleegt u "Gebruik van de functie DECODER (EXT-2)" op pagina 28.

Let op:

- Als u geen decoder met een videorecorder die compatibel is met T-V LINK, aangesloten op de EXT-2-aansluiting en u stelt deze functie per ongeluk in op "AAN", zal het beeld/geluid van een de zender die u wilt bekijken, niet doorkomen.

INSTELLEN

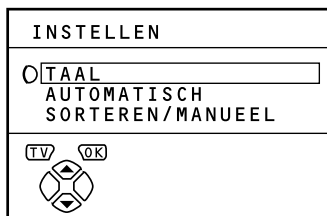

Om het menu **INSTELLEN** in beeld te brengen:

- 1 Druk op de toets **OK** om het **MENU** (hoofd-menu) in beeld te brengen.
- 2 Druk op de toets **▼/▲** om het menu **INSTELLEN** te kiezen. Druk hierna op de toets **OK**.

■ TAAL

U kunt de taal kiezen die u wilt gebruiken voor de aanduidingen op het scherm, uit de lijst met talen in het menu.

- 1 Gebruik de **▼/▲**-toetsen om in te stellen op **TAAL**. Druk hierna op de toets **OK**.

Het submenu van de functie **TAAL** verschijnt in beeld.

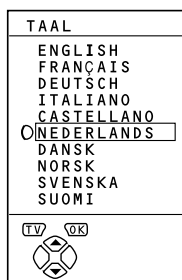

- 2 Gebruik de **▼/▲**-toetsen om een taal te kiezen.
- 3 Druk op de toets **OK** om de instelling te voltooien.

Het menu verdwijnt.

■ AUTOMATISCH

U kunt TV-kanalen die bij u goed worden ontvangen automatisch registreren en vastleggen onder de programmanummers (PR) in de TV door de volgende stappen uit te voeren.

- 1 Gebruik de **▼/▲**-toetsen om in te stellen op **AUTOMATISCH**. Druk hierna op de toets **OK**.

Het menu **LAND** verschijnt als submenu van de functie **AUTOMATISCH**.

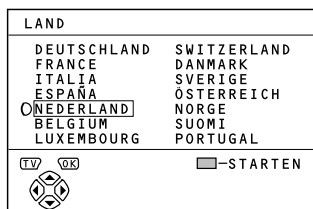

- 2 Druk op de **◀/▶**- en **▼/▲**-toetsen om het land waar u zich bevindt te kiezen.

- 3 Druk op de blauwe toets om de functie **AUTOMATISCH** in te schakelen.

Het menu **AUTOMATISCH** verschijnt en de ontvangen TV-kanalen worden automatisch vastgelegd onder de programmanummers (PR).

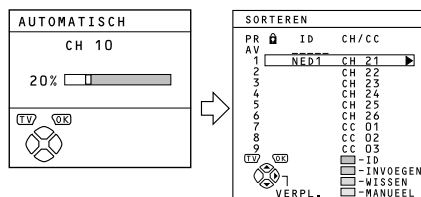

Om de functie **AUTOMATISCH** uit te schakelen: Druk op de toets **TV**.

- 4 Nadat de TV-kanalen zijn vastgelegd onder de programmanummers (PR), verschijnt het menu **SORTEREN**.

U kunt nu de programmanummers (PR) gaan bewerken met behulp van de functie **SORTEREN/MANUEEL**. Voor meer details, raadpleegt u "SORTEREN/MANUEEL" op pagina 24.

Als u de functie SORTEREN/MANUEEL niet gebruikt:

Als u de functie **SORTEREN/MANUEEL** niet wilt gebruiken, ga dan naar de volgende procedure.

- 5 Druk op de toets **OK** om het menu **T-V LINK** in beeld te brengen.

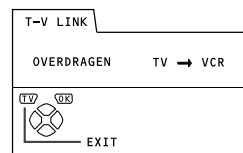

- 6 De bediening van het menu **T-V LINK** is afhankelijk van het type videorecorder dat is aangesloten op de **EXT-2**-aansluiting.

Als er geen videorecorder is aangesloten die compatibel is met T-V LINK:

Druk op de toets **TV** om het menu **T-V LINK** te verlaten.

Het menu **T-V LINK** verdwijnt en alle instellingen zijn voltooid.

Als er een videorecorder is aangesloten die compatibel is met T-V LINK:

Volg de bedieningsprocedure "Versturen van de gegevens naar een videorecorder" op pagina 28 om de gegevens van de programmanummers (PR) naar de videorecorder te versturen.

Opmerking:

- Als uw TV de zendernaam van het TV-kanaal kan herkennen, wordt deze automatisch vastgelegd (ID) onder het programmanummer (PR) waaronder ook de zender is vastgelegd.
- Als een zender waarnaar u wilt kijken niet onder een programmanummer (PR) is vastgelegd, leg deze dan handmatig vast met behulp van de functie **MANUEEL**. Voor meer details, raadpleegt u "SORTEREN/MANUEEL" op pagina 24.
- Het TV-kanaal is niet vastgelegd onder een programmanummer PR 0 (AV). Als u een zender wilt vastleggen onder PR 0 (AV), doe dit dan handmatig met behulp van de functie **MANUEEL**. Voor meer details, raadpleegt u "SORTEREN/MANUEEL" op pagina 24.

■ SORTEREN/MANUEEL

De functies SORTEREN/MANUEEL zijn verdeeld in twee types: bewerken van de programmanummers (PR) (SORTEREN-functies) en handmatig vastleggen van een TV-kanaal onder een programmanummer (PR) (MANUEEL-functie). Hieronder vindt u meer details over deze functies:

VERPL.:

Met deze functie kunt het programmanummer (PR) van een TV-kanaal veranderen.

ID:

Met deze functie kunt u een zendernaam registreren (ID) bij een TV-kanaal.

INVOEGEN:

Met deze functie kunt u een nieuw TV-kanaal toevoegen aan de reeds bestaande lijst met programmanummers (PR) door gebruik te maken van het CH/CC-nummer.

WISSEN:

Met deze functie kunt u een ongewenste zender wissen.

MANUEEL:

Met deze functie kunt u handmatig een TV-kanaal vastleggen onder een programmanummer (PR).

Let op:

- Als u de functies VERPL., WISSEN of INVOEGEN gebruikt, wordt de lijst met programmanummers (PR) herschreven. Daarom zullen de programmanummers (PR) van sommige zenders veranderen.
- Als u de functie MANUEEL gebruikt voor een zender waarvoor een kinderslot is ingesteld met de functie KINDERSLOT, wordt het kinderslot, ofwel de functie KINDERSLOT voor die zender ongedaan gemaakt.
- Als u de functie MANUEEL gebruikt voor een zender waarvoor de functie DECODER (EXT-2) is ingesteld op AAN, wordt de instelling van de functie DECODER (EXT-2) teruggedraaid naar UIT.
- Als er reeds een zender is vastgelegd onder PR 99, en u gebruikt de functie INVOEGEN wordt deze zender gewist.

Opmerking:

- Voor programmanummer PR 0, verschijnt "AV" in de lijst met programmanummers (PR).
- Er verschijnt geen EXT-aansluitingnummer in de lijst met programmanummers (PR).
- Het CH/CC-nummer is een nummer dat uniek is voor de TV en correspondeert met het kanaalnummer van een TV-kanaal. Voor de relatie tussen een kanaalnummer en een CH/CC-nummer, raadpleegt u "CH/CC NUMMER" op pagina 32.
- U kunt de functie INVOEGEN niet gebruiken als u het kanaalnummer van een zender niet kent. Gebruik de functie MANUEEL om een TV-kanaal vast te leggen in de lijst met programmanummers (PR).

- 1 Gebruik de ▼/▲-toetsen om in te stellen op SORTEREN/MANUEEL. Druk hierna op de toets OK.

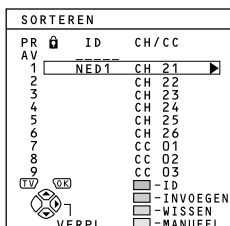

- 2 Volg de aanwijzingen voor de functie die u wilt gebruiken en bedien de functie.

- 3 Druk op de toets OK om de instelling te voltooien.

Het menu T-V LINK verschijnt in beeld.

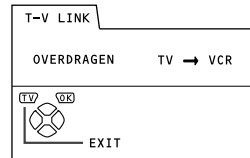

- 4 De bediening van het menu T-V LINK is afhankelijk van het type videorecorder dat is aangesloten op de EXT-2-aansluiting.

Als er geen videorecorder is aangesloten die compatibel is met T-V LINK:

Druk op de toets TV om het menu T-V LINK te verlaten. Het menu T-V LINK verdwijnt en alle instellingen zijn voltooid.

Als er een videorecorder is aangesloten die compatibel is met T-V LINK:

Volg de bedieningsprocedure "Versturen van de gegevens naar een videorecorder" op pagina 28 om de gegevens van de programmanummers (PR) naar de videorecorder te versturen.

VERPL.

- 1 Gebruik de ▼/▲-toetsen om op een TV-kanaal af te stemmen.

Iedere keer dat u een van de ▼/▲-toetsen indrukt, wordt er van programmanummer gewisseld (PR) en het beeld van de zender die is vastgelegd onder het programmanummer (PR) verschijnt in beeld.

- 2 Druk op de toets ► om de functie VERPL. in te schakelen.

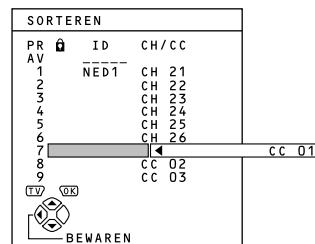

- 3 Gebruik de ▼/▲-toetsen om een nieuw programmanummer te kiezen (PR).

Om de functie VERPL. uit te schakelen:

Druk op de toets ⓘ (Informatie).

- 4 Gebruik de toets ◀ om het programmanummer (PR) van een TV-kanaal vast te leggen onder een ander programmanummer (PR).

ID

1 Gebruik de ▼/▲-toetsen om op een TV-kanaal af te stemmen.

Iedere keer dat u op een van de ▼/▲-toetsen drukt, verandert het programmanummer (PR) en het beeld van het TV-kanaal dat vastligt onder het programmanummer (PR) verschijnt op het scherm.

2 Druk op de rode toets om de functie ID te starten.

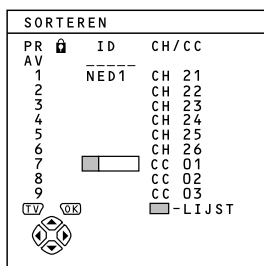

3 Gebruik de ▼/▲-toetsen om het eerste teken te kiezen voor de zendernaam (ID) die u wilt toewijzen aan het TV-kanaal.

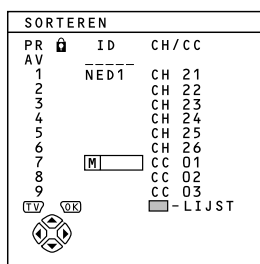

4 Druk op de blauwe toets om de ID LIJST (lijst met zendernamen) in beeld te brengen.

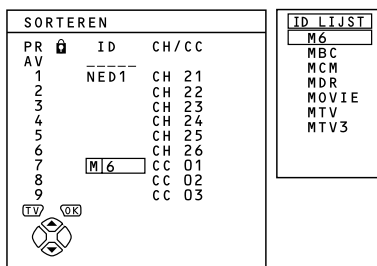

5 Gebruik de ▼/▲-toetsen om de zendernaam (ID) te kiezen.

Om de functie ID uit te schakelen:

Druk op de toets (i) (Informatie).

6 Druk op de toets OK om een zendernaam (ID) aan een TV-kanaal toe te wijzen.

Opmerking:

- U kunt een zelf gekozen zendernaam (ID) toewijzen aan ieder gewenst TV-kanaal. Als u klaar bent met stap 3, ga dan niet naar stap 4, maar gebruik de ◀▶-toetsen om de cursor te verplaatsen en de ▼/▲-toetsen om het volgende teken te kiezen voor de zendernaam (ID). Druk hierna op de toets OK om de zendernaam (ID) toe te wijzen aan het TV-kanaal.

INVOEGEN

Vorbereidingen:

- U dient een CH/CC-nummer te vinden dat uniek is voor deze TV en dat correspondeert met het kanaalnummer van de zender. Zoek het corresponderende CH/CC-nummer op in de tabel "CH/CC NUMMER" op pagina 32, gebaseerd op het kanaalnummer van de zender.
- Als de instelling LAND geen FRANCE is, gebruik dan een tweecijferig CH/CC-nummer. Als de instelling LAND FRANCE is, gebruik dan een driecijferig CH/CC-nummer.
- Als u een TV-kanaal (SECAM-L-systeem) van een Franse zender toevoegt, vergeet dan niet om LAND in te stellen op FRANCE. Als de LAND-instelling niet FRANCE is, volg dan de beschrijving "Wijzigen van de instelling LAND" op pagina 28 om de instelling LAND te veranderen in FRANCE, en start hierna de functie INVOEGEN.

1 Gebruik de ▼/▲-toetsen om een programmanummer (PR) te kiezen waaronder u een nieuwe zender wilt vastleggen.

2 Druk op de groene toets en start de functie INVOEGEN.

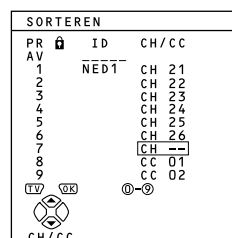

3 Gebruik de ▼/▲-toetsen om in te stellen op "CC" of "CH" afhankelijk van het CH/CC-nummer van het TV-kanaal.

Als de instelling LAND FRANCE is:

Kies "CH1", "CH2", "CC1" of "CC2".

Om de functie INVOEGEN uit te schakelen:

Druk op de toets (i) (Informatie).

4 Gebruik de nummertoeetsen om het resterende CH/CC-nummer in te voeren.

De TV schakelt over naar de stand voor vastleggen.

Als het vastleggen voltooid is, verschijnt het beeld van de zender op het scherm.

Opmerking:

- Het CH/CC-nummer is een nummer dat de uitzendfrequentie doorgeeft aan de TV. Als de TV het TV-kanaal niet kan vinden dat hoort bij de uitzendfrequentie die wordt gegeven door het CH/CC-nummer, verschijnt er geen beeld.

WISSEN

1 Gebruik de ▼/▲-toetsen om op een zender af te stemmen.

Iedere keer dat u op een van de ▼/▲-toetsen drukt, wordt het programmanummer (PR) gewijzigd en het beeld van de zender die onder dat programmanummer (PR) is vastgelegd, verschijnt op het scherm.

2 Druk op gele toets om het TV-kanaal te wissen.

Het TV-kanaal wordt gewist uit de lijst met programma-nummers (PR).

MANUEEL





Vorbereidingen:

- Als u een TV-kanaal (SECAM-L-systeem) van een Franse zender toevoegt, vergeet dan niet om LAND in te stellen op FRANCE. Als de LAND-instelling niet FRANCE is, volg dan de beschrijving "Wijzigen van de instelling LAND" op pagina 28 om de instelling LAND te veranderen in FRANCE, en start hierna de functie MANUEEL.

1 Gebruik de ▼/▲-toetsen om een programmanummer (PR) te kiezen waaronder u een nieuwe zender wilt vastleggen.

2 Druk op de blauwe toets om de functie MANUEEL in te schakelen.

Aan de rechterzijde, naast het CH/CC-nummer, verschijnt het SYSTEEM (zendersysteem) van de zender.

SORTEREN			
PR	ID	CH/CC	
AV	---		
1	NED1	CH 21	
2		CH 22	
3		CH 23	
4		CH 24	
5		CH 25	
6		CH 26	
7		CC 01 (B/G)	
8		CC 02	
9		CC 03	
   			
SYSTEEM			

Om de functie MANUEEL uit te schakelen:

Druk op de toets  (Informatie).

3 Gebruik de toets ► om in te stellen op het SYSTEEM (zendersysteem) van het TV-kanaal dat u wilt vastleggen.

TV-kanaal (SECAM-L systeem) van een Franse zender:

Zet SYSTEEM op "L". Als het systeem niet anders is dan "L", kunt u het TV-kanaal van het SECAM-L-systeem niet ontvangen.

Overige TV-kanalen:

Als u het kleursysteem van een zender niet kent, stel SYSTEEM dan in op "B/G". Als "B/G" niet juist is, zult u geen normaal geluid horen als de TV een TV-kanaal vindt. Probeer in dit geval de instelling voor SYSTEEM nogmaals te maken, maar op de juiste wijze, zodat de ontvangst goed is.

4 Druk op groene of rode toets om het zoeken naar een zender te starten.

Het zoeken stopt als de TV een zender heeft gevonden. Als de zender wordt weergegeven.

5 Druk herhaaldelijk op de groene of rode toets totdat de gewenste zender wordt weergegeven.

Bij een slechte ontvangst:

Druk op de blauwe of gele toets om de fijnafstelling voor de zender uit te voeren.

Als er geen goede geluidsweggeve is, zelfs als het beeld wel goed is:

De instelling SYSTEEM is verkeerd. Druk op de toets ► en kies een SYSTEEM waarbij de geluidsweggeve goed is.

6 Druk op de toets OK en leg het programmanummer (PR) vast.

Het normale menu SORTEREN komt weer in beeld.

DEMO

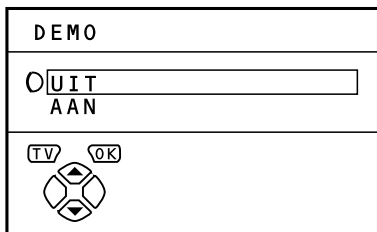

Om het menu DEMO in beeld te brengen:

- 1 Druk op de toets **OK** om het MENU (hoofdmenu) in beeld te brengen.
- 2 Druk op de toets **▼/▲** om in te stellen op DEMO. Druk hierna op de toets **OK**.

De functie DEMO demonstreert nu automatisch enkele functies van de TV.

- 1 Gebruik de **▼/▲**-toetsen om in te stellen op AAN.
- 2 Druk op de toets **OK** om de instelling te voltooien.

De functie DEMO wordt op AAN gezet en de demonstratie begint.

Stoppen van de demonstratie:

Druk op een van de toetsen van de afstandsbediening.

Als de functie DEMO op AAN wordt gezet:

Iedere keer dat de TV wordt ingeschakeld wordt de demonstratie automatisch gestart. Als u niet wilt dat dit gebeurt, voer dan de volgende stappen uit om de functie DEMO uit te schakelen.

- 1 Breng het menu DEMO nogmaals in beeld.
- 2 Gebruik de **▼/▲**-toetsen om in te stellen op UIT.
- 3 Druk op de toets **OK** om de functie DEMO uit te schakelen.

NOG MEER MENU'S

■ Versturen van de gegevens naar een videorecorder

U kunt de gegevens van de nieuwste programmanummers (PR) naar een videorecorder versturen, met behulp van de functie T-V LINK.

Let op:

- Alleen als er een videorecorder die compatibel is met T-V LINK is aangesloten op de aansluiting EXT-2 kunnen de gegevens worden verstuurd.
- Deze handeling kan alleen worden uitgevoerd als het menu T-V LINK in beeld is.

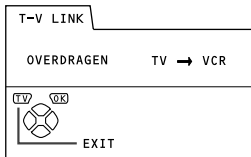

1 Schakel de videorecorder in.

2 Druk op toets OK.

De gegevensoverdracht begint.



Als de gegevensoverdracht voltooid is, verdwijnt het menu T-V LINK.

Als het menu T-V LINK wordt vervangen door een ander menu:

De menubediening aan de TV-kant is voltooid en het menu voor de videorecorderkant wordt geopend. Zie voor meer details, de gebruiksaanwijzing van uw videorecorder.

Opmerking:

- Als de aanduiding "FUNKTIE NIET BESCHIKBAAR" in het menu T-V LINK verschijnt, controleer dan de drie volgende items en druk op de toets **OK** om de gegevensoverdracht nogmaals uit te voeren.
 - Is er een videorecorder die compatibel is met T-V LINK aangesloten op de EXT-2-aansluiting?
 - Is de videorecorder ingeschakeld?
 - Is de SCART-kabel tussen de EXT-2-aansluiting en de videorecorder, compatibel met T-V LINK, correct aangesloten?

■ Wijzigen van de instelling LAND

Als de functie AUTOMATISCH is uitgevoerd, kunt u het land dat u reeds had ingesteld met de functie AUTOMATISCH, wijzigen.

Als u TV-kanalen voor Franse zenders vastlegt, (SECAM-L-systeem), voer deze handelingen dan uit om het land te wijzigen.

1 Breng het menu INSTELLEN in beeld.

Als het menu SORTEREN in beeld is.

Druk op de toets **i** (Informatie) om terug te keren naar het menu INSTELLEN.

2 Gebruik de ▼/▲-toetsen om in te stellen op AUTOMATISCH. Druk hierna op de toets OK.

Het menu LAND verschijnt als submenu van de functie AUTOMATISCH.

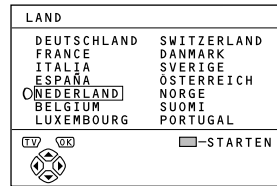

3 Gebruik de ◀/▶- en ▼/▲-toetsen om een land te kiezen.

4 Druk op de toets OK om de instelling te voltooien.

Het menu verdwijnt.

Terugkeren naar het menu **INSTELLEN** vanuit het menu **LAND** :

Druk op de toets **i** (Informatie) in plaats van op de toets **OK**.

■ Gebruik van de functie DECODER (EXT-2)

Bij aansluiten van een decoder met een videorecorder compatibel met T-V LINK, op de EXT-2-aansluiting, moet u de functie DECODER (EXT-2) gebruiken om de gecodeerde zenders te decoderen.

1 Schakel de decoder in.

2 Stem af op de zender die gedecodeerd kan worden met deze decoder.

Zelfs als de decoder goed functioneert, verschijnt er een ongedecodeerd beeld.

3 Druk op de toets OK om het MENU in beeld te brengen.

Het MENU (hoofdmenu) verschijnt in beeld.

4 Gebruik de ▼/▲-toetsen om in te stellen op MOGELIJKHEDEN. Druk hierna op de toets OK.

Het menu MOGELIJKHEDEN verschijnt in beeld.

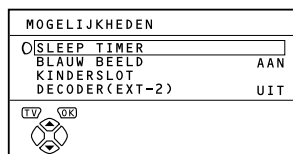

5 Gebruik de ▼/▲-toetsen om in te stellen op DECODER (EXT-2). Gebruik hierna de ◀/▶-toetsen om in te stellen op AAN.

Het beeld is nu gedecodeerd en goed zichtbaar.

Om de functie **DECODER (EXT-2)** uit te schakelen:

Gebruik de ◀/▶-toetsen om in te stellen op **UIT**.

6 Druk op de toets **OK** om de instelling te voltooien.

Het menu T-V LINK verschijnt in beeld.

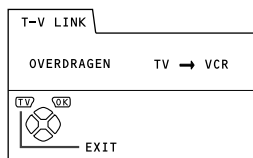

7 Volg de bedieningsprocedure “Versturen van de gegevens naar een videorecorder” op pagina 28 om de gegevens van de programmanummers (PR) naar de videorecorder te versturen.

8 Als u nog meer zenders kunt ontvangen die gedecodeerd kunnen worden, herhaalt u de stappen 2 t/m 7.

Opmerking:

- Als de functie *DECODER (EXT-2)* om de een of andere reden op “AAN” is gezet, maar de zender kan niet gedecodeerd worden, controleer dan de volgende punten:
 - Is de decoder goed op de videorecorder aangesloten, volgens de instructies in de gebruiksaanwijzingen van de videorecorder en de decoder?
 - Is de decoder ingeschakeld?
 - Kan deze zender worden gedecodeerd met een decoder?
 - Is het noodzakelijk om de instellingen van de videorecorder te wijzigen om de decoder te kunnen aansluiten? Controleer of de videorecorder goed is ingesteld door de gebruiksaanwijzing ervan nog eens door te nemen.

VERDERE VOORBEREIDINGEN

■ Aansluiten van perifere apparatuur.

Sluit de apparatuur aan op de TV, en let hierbij goed op dat de aansluitingen op het voorpaneel en het achterpaneel op de juiste wijze worden gemaakt.

Alvorens een aansluiting te maken:

- Lees de gebruiksaanwijzingen van de aan te sluiten apparatuur goed door. De aansluiting zal niet altijd precies zo zijn als hier afgebeeld. Dit is afhankelijk van het apparaat. Bovendien kan het gebeuren dat de instellingen van een apparaat dat u aansluit, veranderd moeten worden, afhankelijk van de gekozen aansluitmethode.
- Schakel alle apparatuur uit, inclusief de TV.
- In "TECHNISCHE GEGEVENS" op pagina 36 vindt u meer details over de EXT-aansluitingen. Als u een apparaat aansluit dat niet in het onderstaande aansluitschema voorkomt, raadpleeg dan de tabel en kies de beste EXT-aansluiting voor dit apparaat.
- De aansluitsnoeren worden niet bijgeleverd.

- ① Videorecorder (samengesteld signaal)
- ② Videorecorder (samengesteld signaal /S-VIDEO-sig-naal)
- ③ Videorecorder compatibel met T-V LINK (samengesteld signaal/S-VIDEO-sig-naal)
- ④ Decoder
- ⑤ DVD-speler (samengesteld signaal/S-VIDEO-sig-naal)
- ⑥ DVD-speler (samengesteld signaal/RGB-sig-naal)
- ⑦ TV-spelletje (samengesteld signaal/RGB-sig-naal)
- ⑧ TV-spelletje (samengesteld signaal/S-VIDEO-sig-naal)
- ⑨ Hoofdtelefoon
- ⑩ Videocamera (samengesteld signaal/S-VIDEO-sig-naal)
- ⑪ SCART-kabel
- ⑫ Audiokabel
- ⑬ Videokabel
- ⑭ S-VIDEO-kabel

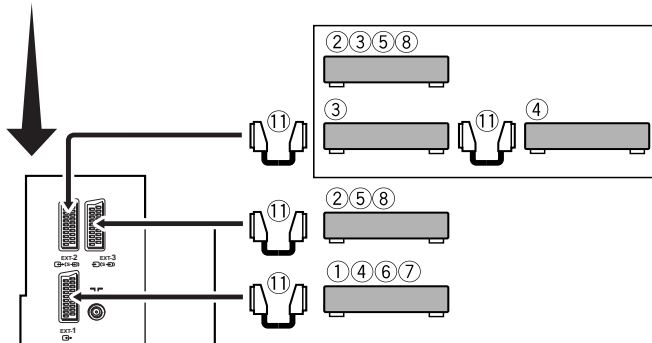
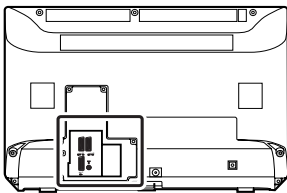
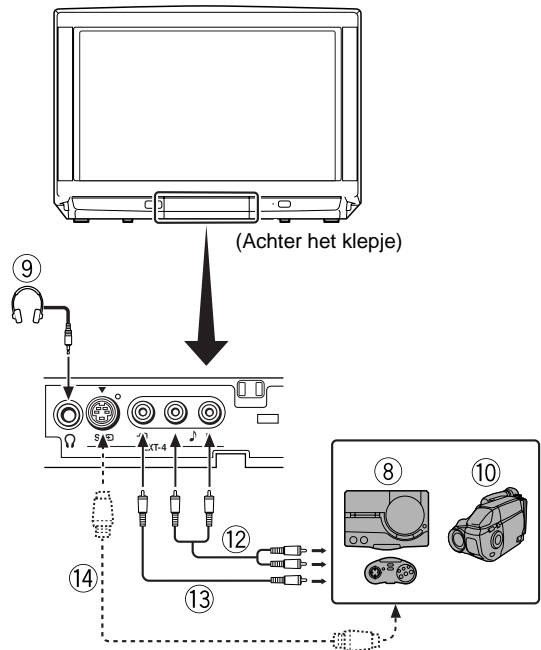

Apparaten die een S-VIDEO-sig-naal (Y/C-sig-naal) kunnen uitsturen, zoals een S-VHS-videorecorder

Sluit het apparaat aan op een EXT-aansluiting, maar niet op de EXT-1-aansluiting.

U kunt het gewenste video-ingangssig-naal kiezen uit het S-VIDEO-sig-naal (Y/C-sig-naal) en het normale videosig-naal (samengesteld sig-naal). Voor meer details over de bediening van het apparaat, raadpleegt u "S(VIDEO-invoer)" op pagina 19.

Videorecorder compatibel met T-V LINK

Let op dat u de videorecorder die compatibel is met T-V LINK aansluit op de EXT-2-aansluiting. Als u dit niet doet, zal de functie T-V LINK niet goed werken.

Opmerking:

- Als u een videorecorder die compatibel is met T-V LINK aansluit op de EXT-2-aansluiting, vergeet dan niet om de decoder op de videorecorder aan te sluiten. Als u dit niet doet, zal de functie T-V LINK niet goed werken. Nadat u de TV-kanalen heeft vastgelegd onder programmanummers (PR), stelt u de functie DECODER (EXT-2) voor het programmanummer (PR) op AAN om het gecodeerde kanaal te kunnen decoderen. Voor meer details over de bediening, raadpleegt u "Gebruik van de functie DECODER (EXT-2)" op pagina 28.

Aansluiten van een hoofdtelefoon

Sluit een hoofdtelefoon met een stereo-ministekker (3,5 mm diameter) aan op de hoofdtelefoonaansluiting op het voorpaneel.

Opmerking:

- Als u een hoofdtelefoon aansluit, is er geen geluid van de luidsprekers.

Video-/geluidssig-naal van de EXT-2-aansluiting

U kunt het video-/audio-uitgangssig-naal van de EXT-2-aansluiting ergens anders heen sturen. Dit is nuttig als u een programma van een ander apparaat wilt opnemen op de videorecorder die is aangesloten op de EXT-2-aansluiting. Voor meer details hierover, raadpleegt u "COPIE" op pagina 20.

TV-uitvoer via de EXT-1-aansluiting

De uitvoer van het video-/audio-sig-naal van de TV-zender waarnaar u kijkt, wordt altijd uitgestuurd via de EXT-1-aansluiting.

Opmerking:

- Als u een programmanummer verandert (PR) wordt ook de TV-uitvoer van de EXT-1-aansluiting veranderd.
- Het video-/audio-sig-naal van een EXT-aansluiting kan niet worden uitgestuurd.
- Teletext-uitzendingen kunnen niet worden uitgestuurd.

CH/CC NUMMER

Als u de functie INVOEGEN op pagina 25, wilt gebruiken, zoek dan het CH/CC-nummer dat correspondeert met het TV-kanaal in deze tabel op.

CH	Kanaal	CH	Kanaal	CC	Kanaal	CC	Kanaal
CH 02 / CH 202	E2	CH 40 / CH 240	E40	CC 01 / CC 201	S1	CC 31 / CC 231	S31
CH 03 / CH 203	E3, ITALIË A	CH 41 / CH 241	E41	CC 02 / CC 202	S2	CC 32 / CC 232	S32
CH 04 / CH 204	E4, ITALIË B	CH 42 / CH 242	E42	CC 03 / CC 203	S3	CC 33 / CC 233	S33
CH 05 / CH 205	E5, ITALIË D	CH 43 / CH 243	E43	CC 04 / CC 204	S4	CC 34 / CC 234	S34
CH 06 / CH 206	E6, ITALIË E	CH 44 / CH 244	E44	CC 05 / CC 205	S5	CC 35 / CC 235	S35
CH 07 / CH 207	E7, ITALIË F	CH 45 / CH 245	E45	CC 06 / CC 206	S6	CC 36 / CC 236	S36
CH 08 / CH 208	E8	CH 46 / CH 246	E46	CC 07 / CC 207	S7	CC 37 / CC 237	S37
CH 09 / CH 209	E9, ITALIË G	CH 47 / CH 247	E47	CC 08 / CC 208	S8	CC 38 / CC 238	S38
CH 10 / CH 210	E10, ITALIË H	CH 48 / CH 248	E48	CC 09 / CC 209	S9	CC 39 / CC 239	S39
CH 11 / CH 211	E11, ITALIË H+1	CH 49 / CH 249	E49	CC 10 / CC 210	S10	CC 40 / CC 240	S40
CH 12 / CH 212	E12, ITALIË H+2	CH 50 / CH 250	E50	CC 11 / CC 211	S11	CC 41 / CC 241	S41
CH 21 / CH 221	E21	CH 51 / CH 251	E51	CC 12 / CC 212	S12	CC 75 / CC 275	X
CH 22 / CH 222	E22	CH 52 / CH 252	E52	CC 13 / CC 213	S13	CC 76 / CC 276	Y
CH 23 / CH 223	E23	CH 53 / CH 253	E53	CC 14 / CC 214	S14	CC 77 / CC 277	Z, ITALIË C
CH 24 / CH 224	E24	CH 54 / CH 254	E54	CC 15 / CC 215	S15	CC 78 / CC 278	Z+1
CH 25 / CH 225	E25	CH 55 / CH 255	E55	CC 16 / CC 216	S16	CC 79 / CC 279	Z+2
CH 26 / CH 226	E26	CH 56 / CH 256	E56	CC 17 / CC 217	S17		
CH 27 / CH 227	E27	CH 57 / CH 257	E57	CC 18 / CC 218	S18		
CH 28 / CH 228	E28	CH 58 / CH 258	E58	CC 19 / CC 219	S19		
CH 29 / CH 229	E29	CH 59 / CH 259	E59	CC 20 / CC 220	S20		
CH 30 / CH 230	E30	CH 60 / CH 260	E60	CC 21 / CC 221	S21		
CH 31 / CH 231	E31	CH 61 / CH 261	E61	CC 22 / CC 222	S22		
CH 32 / CH 232	E32	CH 62 / CH 262	E62	CC 23 / CC 223	S23		
CH 33 / CH 233	E33	CH 63 / CH 263	E63	CC 24 / CC 224	S24		
CH 34 / CH 234	E34	CH 64 / CH 264	E64	CC 25 / CC 225	S25		
CH 35 / CH 235	E35	CH 65 / CH 265	E65	CC 26 / CC 226	S26		
CH 36 / CH 236	E36	CH 66 / CH 266	E66	CC 27 / CC 227	S27		
CH 37 / CH 237	E37	CH 67 / CH 267	E67	CC 28 / CC 228	S28		
CH 38 / CH 238	E38	CH 68 / CH 268	E68	CC 29 / CC 229	S29		
CH 39 / CH 239	E39	CH 69 / CH 269	E69	CC 30 / CC 230	S30		

CH	Kanaal	CH	-kanaal	CC	Frequentie (MHz)	CC	Frequentie (MHz)
CH 102	F2	CH 141	F41	CC 110	116 - 124	CC 152	391 - 399
CH 103	F3	CH 142	F42	CC 111	124 - 132	CC 153	399 - 407
CH 104	F4	CH 143	F43	CC 112	132 - 140	CC 154	407 - 415
CH 105	F5	CH 144	F44	CC 113	140 - 148	CC 155	415 - 423
CH 106	F6	CH 145	F45	CC 114	148 - 156	CC 156	423 - 431
CH 107	F7	CH 146	F46	CC 115	156 - 164	CC 157	431 - 439
CH 108	F8	CH 147	F47	CC 116	164 - 172	CC 158	439 - 447
CH 109	F9	CH 148	F48	CC 123	220 - 228	CC 159	447 - 455
CH 110	F10	CH 149	F49	CC 124	228 - 236	CC 160	455 - 463
CH 121	F21	CH 150	F50	CC 125	236 - 244	CC 161	463 - 469
CH 122	F22	CH 151	F51	CC 126	244 - 252		
CH 123	F23	CH 152	F52	CC 127	252 - 260		
CH 124	F24	CH 153	F53	CC 128	260 - 268		
CH 125	F25	CH 154	F54	CC 129	268 - 276		
CH 126	F26	CH 155	F55	CC 130	276 - 284		
CH 127	F27	CH 156	F56	CC 131	284 - 292		
CH 128	F28	CH 157	F57	CC 132	292 - 300		
CH 129	F29	CH 158	F58	CC 133	300 - 306		
CH 130	F30	CH 159	F59	CC 141	306 - 311		
CH 131	F31	CH 160	F60	CC 142	311 - 319		
CH 132	F32	CH 161	F61	CC 143	319 - 327		
CH 133	F33	CH 162	F62	CC 144	327 - 335		
CH 134	F34	CH 163	F63	CC 145	335 - 343		
CH 135	F35	CH 164	F64	CC 146	343 - 351		
CH 136	F36	CH 165	F65	CC 147	351 - 359		
CH 137	F37	CH 166	F66	CC 148	359 - 367		
CH 138	F38	CH 167	F67	CC 149	367 - 375		
CH 139	F39	CH 168	F68	CC 150	375 - 383		
CH 140	F40	CH 169	F69	CC 151	383 - 391		

Opmerking:

- Als twee CH/CC-nummers corresponderen met een kanaalnummer, kies er dan een, aan de hand van de instelling LAND. Als de instelling LAND geen FRANCE is, kies dan een tweecijferig CH/CC-nummer. Als de instelling LAND FRANCE is, kies dan een driecijferig CH/CC-nummer.
- Zoek het CH/CC-nummer (CC110 tot CC161) dat correspondeert met het TV-kanaal (SECAM-L-systeem) van een Franse kabel-TV-zender, gebaseerd op de uitzendfrequentie van die zender. Als u de uitzendfrequentie niet weet, neem dan contact op met de kabelexploitant.
- De CH/CC-nummers van CH102-CH169 en CC110-CC161 corresponderen met de TV-kanalen die worden uitgezonden door het SECAM-L-systeem. De overige CH/CC-nummers corresponderen met de TV-kanalen die worden uitgezonden in een ander kleursysteem dan het a SECAM-L-systeem.

SCHAKELAARS EN ONDERDELEN VAN DE TV

■ Voorpaneel

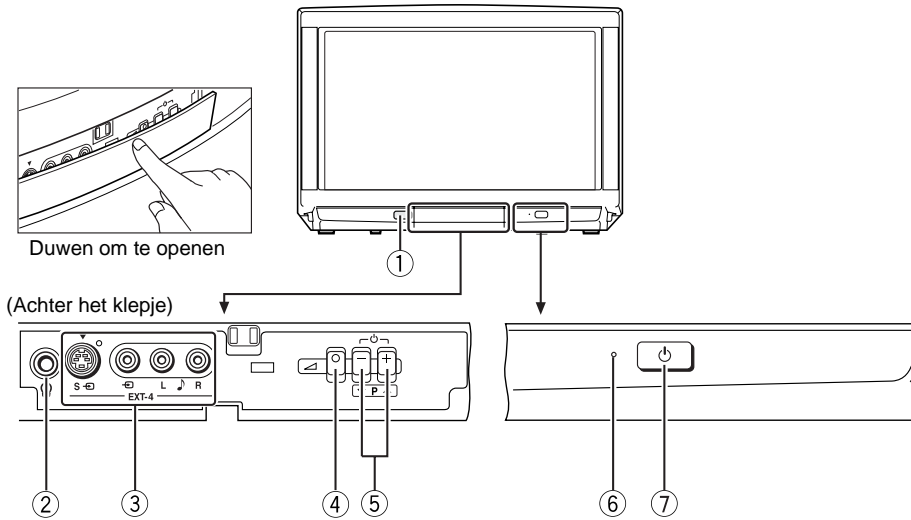

- | | |
|---|-------------------|
| ① Afstandsbedieningssensor en ECO -sensor | |
| ② Hoofdtelefoonaansluiting (ministekker) | pagina 30 |
| ③ EXT-4-aansluiting | pagina's 19 en 30 |
| ④ Toets (Volume) | pagina 8 |

- | | |
|---|-----------------|
| ⑤ P ∇/Δ toetsen / $-/+$ toetsen | pagina 8 |
| ⑥ Aan/uit-indicator | pagina's 3 en 6 |
| ⑦ Hoofdschakelaar | pagina's 3 en 6 |

Let op:

• Pak de TV nooit vast bij het klepje van het voorpaneel als u deze wilt verplaatsen. Hierdoor kan het klepje gemakkelijk afbreken.

■ Achterpaneel

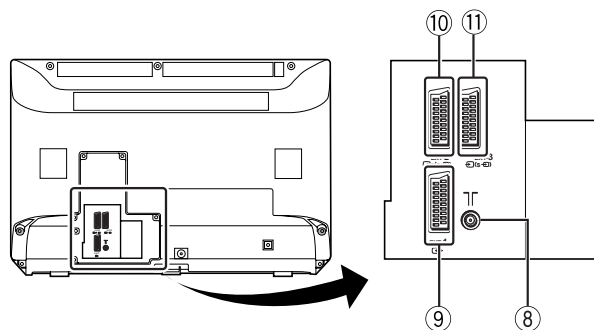

- | | |
|---------------------|----------------------|
| ⑧ Antennestekker | pagina 2 |
| ⑨ EXT-1-aansluiting | pagina's 2, 19 en 30 |

- | | |
|---------------------|-------------------------|
| ⑩ EXT-2-aansluiting | pagina's 2, 5, 19 en 30 |
| ⑪ EXT-3-aansluiting | pagina's 19 en 30 |

VERHELPEN VAN STORINGEN

Als er zich een probleem voordoet met de TV, lees deze paragraaf "Verhelpen van storingen" dan aandachtig door, alvorens de hulp van een vakman in te roepen. U kunt het probleem wellicht heel makkelijk zelf oplossen. Als de netstekker bijvoorbeeld niet in het stopcontact zit, of er is een probleem met de antenne, kunt u snel denken dat de TV zelf kapot is.

Belangrijk:

- Deze paragraaf Verhelpen van storingen behandelt alleen problemen die niet zo eenvoudig te vinden zijn. Als u een probleem heeft met het bedienen van een menu, lees dan de pagina's in deze gebruiksaanwijzing die daar betrekking op hebben.
- Als u de paragraaf Verhelpen van storingen geheel heeft doorgenomen en de instructies voor het bedienen van de menu's nogmaals goed heeft gelezen maar het probleem blijft, haal dan de stekker van het netsnoer uit het stopcontact en raadpleeg een vakman. Probeer de TV niet zelf te repareren en haal nooit het achterpaneel los.

De TV kan niet worden aangezet.

- Is de stekker van het netsnoer aangesloten op een stopcontact?
- Licht de aan/uit-indicator op? Als deze niet oplicht, druk de hoofdschakelaar dan in.

Geen beeld/geen geluid

- Is er afgestemd op een zender met een heel zwak signaal? Als dit het geval is, wordt de functie **BLAUW BEELD** geactiveerd en het gehele scherm wordt blauw en er is geen geluid. Als u ondanks dit naar deze zender wilt kijken, volg dan de beschrijving "BLAUW BEELD" op pagina 21 om de instelling van de functie **BLAUW BEELD** te veranderen in **UIT**.
- Is er een hoofdtelefoon aangesloten op de TV? Als u een hoofdtelefoon aansluit op de TV, is er geen geluidswaergave via de TV-luidsprekers.
- Als de **SYSTEEM**-instelling voor een TV-kanaal niet juist is, kan het voorkomen dat er geen geluidswaergave is. Volg de beschrijving "SORTEREN/MANUEEL" op pagina 24 om de functie **MANUEEL** te gebruiken en de instelling **SYSTEEM** te veranderen.

Slecht beeld.

- Als het beeld alleen maar uit ruis (sneeuw) bestaat, is er vermoedelijk iets mis met de antenne of met de kabeldistributie. Controleer de volgende punten om het probleem op te lossen.
 - Zijn de TV en de antenne goed aangesloten?
 - Is de antennekabel misschien beschadigd?
 - Staat de antenne in de goede richting?
 - Is de antenne zelf wellicht beschadigd?
- Als de TV of de antenne gestoord wordt door andere apparaten, kunnen er strepen of ruis in het beeld komen. Zet apparaten zoals een computer, een versterker of haardroger verder van de TV vandaan of verplaats de TV zelf. Als de antenne bloot staat aan interferentie van een radiozendmast of van hoogspanningskabels, neem dan contact op met een vakman.
- Als de TV bloot staat aan interferentie van signaalreflecties van bergen of grote gebouwen, kan er een dubbelbeeld ontstaan. Verander de richting van de antenne of vervang deze door een antenne met een betere richtingsgevoeligheid.
- Zijn de **KLEURSYSTEEM**-instellingen voor de TV-kanalen juist gemaakt? Volg de beschrijving "KLEURSYSTEEM" op pagina 16 om zo het probleem op te lossen.
- Zijn de **KLEUR** en de **HELDERHEID** goed ingesteld? Volg de beschrijving "Beeldinstelling" op pagina 15 om zo het probleem op te lossen.

- Wij raden u af om Teletekst-uitzendingen op te nemen. Dit gaat meestal niet goed.
- Als er een wit en heel helder stilstaand beeld (bijvoorbeeld een witte jurk) wordt weergegeven, kan het wit eruitzien als een kleur. Dit is een fenomeen dat onvermijdbaar is, door de eigenschappen van een beeldbuis en dit duidt niet op een storing in de TV. Als dit beeld van het scherm verdwijnt, zullen ook de natuurlijke kleuren verdwijnen.

Slecht geluid

- Zijn de **LAGE TONEN** en de **HOGE TONEN** goed ingesteld? Als deze niet goed zijn ingesteld, volg dan de beschrijving "Geluid bijstellen" op pagina 18 om de instellingen goed te maken.
- Als de ontvangst van een zender slecht is, zal ook het de (stereo)geluidswaergave slecht zijn. In dit geval raden wij u aan om de beschrijving "STEREO / L•I" op pagina 18 te volgen en in te stellen op mono, om zo een beter geluid te krijgen.

De TV kan niet worden bediend

- Zijn de batterijen van de afstandsbediening uitgeput? Volg de beschrijving "Batterijen in de afstandsbediening plaatsen" op pagina 2 en vervang de batterijen door nieuwe. Wellicht is dit de oplossing van het probleem.
- Heeft u geprobeerd om de afstandsbediening te gebruiken vanuit een vreemde hoek of op een afstand van meer dan zeven meter van de TV vandaan? Houd de afstandsbediening recht voor de TV en niet verder dan zeven meter er vandaan.
- Als u naar Teletekst kijkt, kunt u de menu's niet bedienen. Druk op de toets **TV** om over te schakelen van Teletekst naar normale TV-ontvangst en probeer het menu nogmaals te bedienen.
- Als de TV plotseling niet meer werkt, schakel deze dan uit met de hoofdschakelaar op de TV zelf. Druk de hoofdschakelaar nogmaals in om te kijken of u de TV weer kunt inschakelen. Als de TV het nu gewoon weer doet, is er geen sprake van een storing.

Overige problemen

- Als de functie SLEEP TIMER is ingeschakeld, wordt de TV automatisch uitgeschakeld. Als de TV plotseling wordt uitgeschakeld, druk dan op de toets $\odot/|$ (Stand-by) om te proberen de TV weer in te schakelen. Als de TV nu weer gewoon ingeschakeld kan worden, is er geen sprake van een storing.
- Wanneer het zendsignaal of het signaal van een extern apparaat een WSS-signaal bevat, of als de TV een regelsignaal vanaf een extern apparaat ontvangt, zal de ZOOM-instelling automatisch gewijzigd worden. Wanneer u wilt terugkeren naar de vorige ZOOM-instelling, drukt u op de toets **ZOOM** om de betreffende ZOOM-instelling opnieuw te kiezen.
- Als er een apparaat dat een magnetisch veld opwekt, zoals een luidspreker in de buurt van de TV staat, kan het beeld worden vervormd of er kunnen onnatuurlijke kleuren worden weergegeven in de hoeken van het beeld. Zet het apparaat dat de storing veroorzaakt wat verder van de TV vandaan. Als de luidsprekers deze problemen veroorzaken, raden wij u aan om luidsprekers met een magnetische afscherming te gebruiken.
- Bij plotselinge temperatuurwisselingen, kan het gebeuren dat de TV wat krakende geluiden maakt. Zolang het beeld en geluid goed blijven doorkomen, is dit geen probleem. Als u regelmatig krakende geluiden hoort tijdens het TV kijken, kunnen er andere oorzaken voor zijn. Als het probleem blijft, raadpleeg dan een vakman.
- Als u het TV-scherm aanraakt, kan het gebeuren dat u een lichte elektrische schok voelt, door statische elektriciteit. Dit is onvermijdelijk en heeft te maken met de techniek van een beeldbuis. Dit duidt niet op een storing in de TV. U hoeft zich geen zorgen te maken dat dit verschijnsel schadelijk voor de gezondheid is.

TECHNISCHE GEGEVENS

Item \ Model	AV28WT5EP*	AV24WT5EP*
TV RF-systemen	CCIR B/G, I, L	
Kleursystemen	PAL, SECAM • De EXT-aansluitingen ondersteunen ook het NTSC 3.58/4.43 MHz-systeem.	
Kanalen en frequenties	<ul style="list-style-type: none"> • E2-E12, E21-E69, S1-S41, X, Y, Z, Z+1, Z+2, A-H, H+1, H+2, F2-F10, F21-F69 • Frans kabel-TV-kanaal van uitzendfrequenties 116 - 172 MHz en 220 - 469 MHz 	
Geluid-multiplex-systemen	A2 (B/G), NICAM (B/G, I, L)-systeem	
Teletekst-systemen	FLOF (Fastext), TOP, WST (Wereldstandaardsysteem)	
Voedingsspanning	220 - 240 V wisselstroom, 50 Hz	
Stroomverbruik	Maximum: 156 W, nominaal: 122 W, Stand-by: 0,8 W	Maximum: 127 W, nominaal: 92 W, Stand-by: 0,8 W
Afmeting beeldbuis	Effectief gebied 66 cm (diagonaal gemeten)	Effectief gebied 56 cm (diagonaal gemeten)
Audio-uitgang	Nominaal uitgangsvermogen: 5 W + 5 W	
Luidsprekers	(10cm × 3cm) ovaal × 2	
EXT-1-aansluiting	Euro-aansluiting (21-polig, SCART) • Video-ingang, audio L/R-ingangen en RGB-ingangen zijn aanwezig. • TV-weergave-uitgangen (video en audio L/R) zijn aanwezig.	
EXT-2-aansluiting	Euro-aansluiting (21-polig, SCART) • Video-ingang, S-VIDEO (Y/C) -ingang en audio L/R-ingangen zijn aanwezig. • Video- en audio L/R-uitgangen zijn aanwezig. • T-V LINK-functies zijn aanwezig.	
EXT-3-aansluiting	Euro-aansluiting (21-polig, SCART) • Video-ingang, S-VIDEO (Y/C) -ingang en audio L/R-ingangen zijn aanwezig.	
EXT-4-aansluiting	RCA-aansluitingen × 3 S-VIDEO-aansluiting × 1 • Video-ingang, S-VIDEO (Y/C) -ingang en audio L/R-ingangen zijn aanwezig.	
Hoofdfoneaansluiting	Stereo ministekker (3,5 mm diameter)	
Afmetingen (B × H × D)	716 mm × 489 mm × 496 mm	645 mm × 427 mm × 443 mm
Gewicht	34,2 kg	23,1 kg
Accessoires	Afstandsbediening × 1 (RM-C54 (zilverkleurig) of RM-C50 (zwart) is bijgeleverd.) AAA/R03 drogecelbatterij × 2	

* Een eenvoudig modelnummer. Andere modelnummers hebben misschien wat meer tekens (zoals "S", hetgeen staat voor zilver). Dit is om de kleur van het toestel aan te geven.

Wijzigingen in ontwerp en specificaties voorbehouden, zonder voorafgaande kennisgeving.

Beelden op het scherm die gebruik maken van de ZOOM-functies van deze TV, mogen niet in het openbaar (cafés, hotels, etc.) worden vertoond voor commerciële of reclamedoelinden, zonder de toestemming van de eigenaars van de rechten op het oorspronkelijke beeldmateriaal, aangezien dit een overtreding van de copyright kan zijn.

JVC
VICTOR COMPANY OF JAPAN, LIMITED

Gracias por comprar este televisor en color JVC.
Lea atentamente este manual antes de empezar a utilizar el televisor para asegurarse de que lo utiliza correctamente.

ADVERTENCIA:

NO EXPONGA ESTE APARATO A LA LLUVIA O LA HUMEDAD, YA QUE PODRÍA PROVOCAR UN INCENDIO O SUFRIR UNA DESCARGA ELÉCTRICA.

PRECAUCIÓN:

POR SU PROPIA SEGURIDAD, SIGA LAS SIGUIENTES NORMAS DE USO AL UTILIZAR EL APARATO.

1. Utilice solamente una fuente de alimentación del tipo que se indica en el aparato (CA 220 – 240 V, 50 Hz).
2. No dañe el enchufe ni el cable de alimentación.
3. Asegúrese de instalar el aparato correctamente y no lo coloque nunca en lugares mal ventilados. Debe mantener las distancias de seguridad al suelo y a la pared recomendadas, e instalar el televisor en algún lugar en el que quede encajonado o sobre algún mueble. Las distancias mínimas de seguridad que se recomienda dejar alrededor del aparato son las siguientes.
4. No deslice ningún objeto ni derrame ningún líquido por las aberturas de la caja del televisor.
5. Si se produce una avería, desconecte el aparato y llame a un técnico. No lo intente reparar ni extraiga nunca la tapa posterior.
6. La superficie de la pantalla del televisor se daña con facilidad. Tenga cuidado de no dañarla cuando utilice el televisor.
Si se ensucia la pantalla del televisor, pásele un paño seco y suave. No frote demasiado fuerte. No utilice limpiadores ni detergentes.

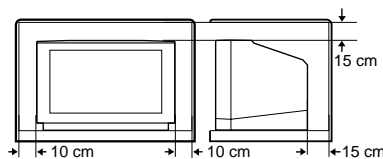

En caso de que no vaya a utilizar el televisor durante un periodo de tiempo prolongado, desenchúfelo de la toma de corriente.

ÍNDICE

PASOS PREVIOS	2
FUNCIONES DE T-V LINK	5
FUNCIONAMIENTO BÁSICO	6
BOTONES Y FUNCIONES DEL MANDO A DISTANCIA	9
CÓMO UTILIZAR EL MENÚ	14
AJUSTE DE IMAGEN	15
FUNCIONES DE IMAGEN	16
AJUSTE DE SONIDO	18
AJUSTE EXT.	19
OTRAS FUNCIONES	21
INSTALACION	23
DEMOSTRACION	27
OTRAS FUNCIONES DEL MENÚ	28
OTROS PASOS PREVIOS	30
NÚMERO CH/CC	32
BOTONES Y PIEZAS DEL TELEVISOR	33
SOLUCIÓN DE PROBLEMAS	34
CARACTERÍSTICAS TÉCNICAS	36

PASOS PREVIOS

■ Cómo conectar la antena y el vídeo

Si va a conectar un vídeo, siga los pasos A → B → C → D.
Si no va a conectar un vídeo, siga los pasos ① → ②.

*1: Para poder utilizar T-V LINK, es necesario conectar un vídeo compatible con T-V LINK al terminal EXT-2 del televisor. Para más información sobre las funciones de T-V LINK, vea "FUNCIONES DE T-V LINK" en la página 5.

Nota:

- Si desea información más detallada, consulte los manuales suministrados con los dispositivos que vaya a conectar.
- Los cables de conexión no van incluidos con el televisor.
- El televisor le permite ver un vídeo sin efectuar el paso C. Si desea información más detallada, consulte el manual de instrucciones de su aparato de vídeo.
- Para saber cómo se conectan otras fuentes externas, vea "OTROS PASOS PREVIOS" en la página 30.
- Si conecta un descodificador a un vídeo compatible con T-V LINK, active el DECODER (EXT-2). Para más información, vea "Cómo configurar el DECODER (EXT-2)" en la página 28. De lo contrario, no podrá ver ningún canal codificado.

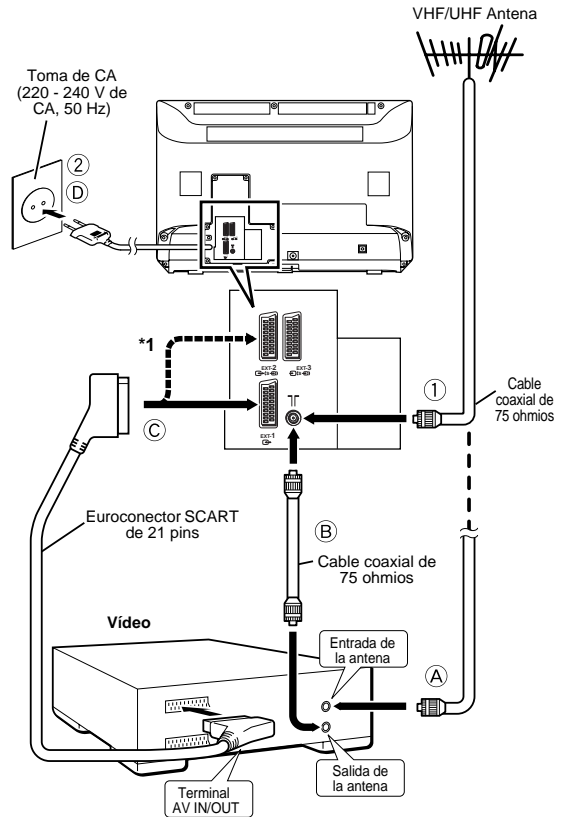

■ Cómo colocar las pilas en el mando a distancia

Utilice dos pilas secas AAA/R03.

Introdúzcalas primero por el polo ⊖, asegurándose de orientarlas correctamente.

Para abrir el compartimento de las pilas, deslice la tapa hacia abajo y tire de ella. Para volver a colocar la tapa en su sitio, deslícela hacia arriba hasta que quede totalmente fija.

Nota:

- Respete las advertencias impresas en las pilas.
- Las pilas tienen una vida útil de seis meses a un año, según la frecuencia con que se utilicen.
- Si el mando a distancia no funciona bien, cambie las pilas.
- Las pilas suministradas con el televisor son sólo para la configuración inicial y para comprobar que el televisor funciona correctamente. Cámbielas tan pronto como sea necesario.
- Utilice siempre pilas de buena calidad.

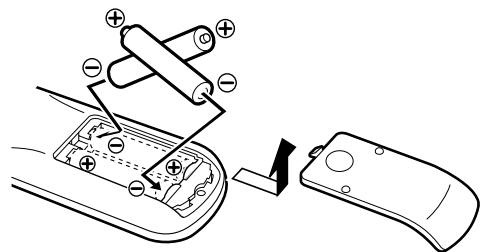

■ Ajuste inicial

La primera vez que se pone en marcha el televisor, se activa el modo de ajuste inicial y aparece el logotipo de JVC. Para proceder al ajuste inicial, siga las instrucciones de pantalla.

1 Pulse el interruptor principal de encendido del televisor.

El indicador de encendido se ilumina primero en rojo (para indicar que se ha abierto la conexión a la fuente de alimentación) y luego en verde (cuando el televisor se pone en marcha). Enseguida aparece el logotipo de JVC.



Nota:

- Si el indicador rojo no cambia a verde: El televisor está en modo en espera. Para poner en marcha el televisor, pulse el botón  (modo en espera) del mando a distancia.
- El logotipo de JVC no aparece después de encender el televisor la primera vez. Dado el caso, utilice las funciones "IDIOMA" y "AUTO PROGRAMACION" para realizar el ajuste inicial. Para más información, vea "INSTALACION" en la página 23.

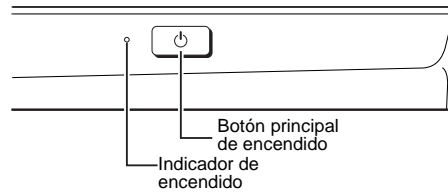
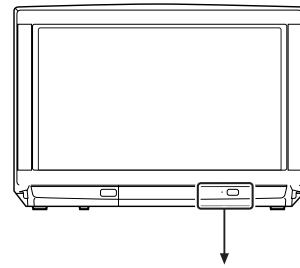

2 Pulse el botón OK.

Se abre el menú LANGUAGE.



3 Pulse los botones / para seleccionar CASTELLANO. A continuación pulse el botón OK.

El idioma que aparecerá en pantalla queda seleccionado. En pantalla aparece el menú PAIS como menú secundario de AUTO PROGRAMACION.

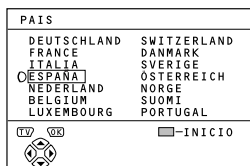

4 Pulse los botones / y / para seleccionar el país en el que va a utilizar el televisor.

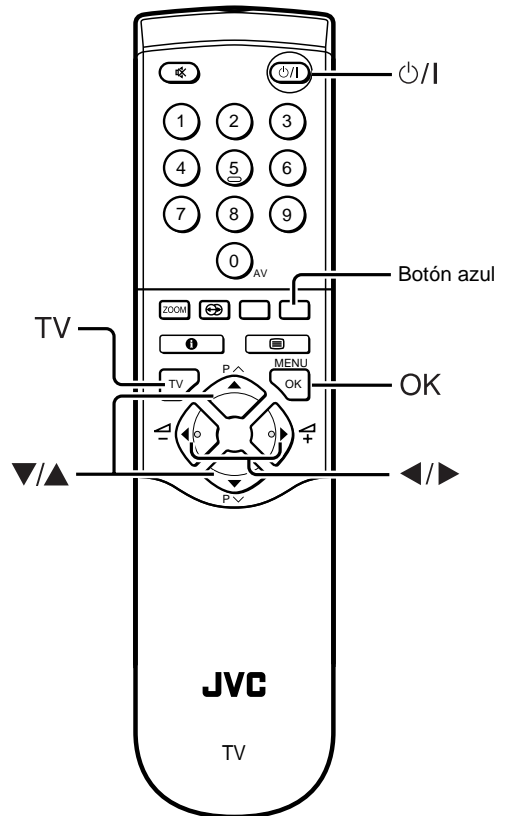

5 Pulse el botón azul para activar la función AUTO PROGRAMACION.

En pantalla aparecerá el menú **AUTO PROGRAMACION** y los canales de televisión se memorizarán automáticamente en los diferentes números de canal (PR).

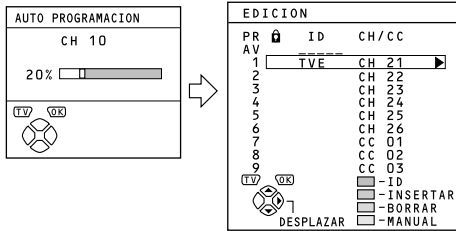

Para cancelar la función AUTO PROGRAMACION:

Pulse el botón **TV**.

6 Una vez memorizados los canales en los diferentes números de canal (PR), aparecerá el menú EDICION.

Si desea cambiar el número asignado a los canales (PR), utilice la función **EDICION/MANUAL**. Para más información, vea "EDICION/MANUAL" en la página 24.

Si no desea utilizar la función EDICION/MANUAL:

Si no precisa utilizar la función **EDICION/MANUAL**, pase al punto siguiente.

7 Pulse el botón OK para acceder al menú T-V LINK.

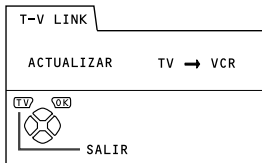

8 La configuración del menú T-V LINK dependerá del tipo de vídeo que haya conectado al terminal EXT-2.

Si no conecta un vídeo compatible con T-V LINK:

Pulse el botón **TV** para salir del menú T-V LINK.

El menú T-V LINK desaparece.

Si conecta un vídeo compatible con T-V LINK:

Siga el procedimiento explicado en "Cómo actualizar la información en el vídeo" en la página 28 para enviar la información memorizada en los números de canal (PR) al aparato de vídeo.

9 En este punto, el ajuste inicial habrá finalizado y podrá empezar a ver la televisión.

Nota:

- Cuando el televisor capta el nombre del canal (ID) a través de la señal de recepción, lo registra automáticamente en el número de canal (PR) en el que está memorizado ese canal.
- Si quiere ver un canal no memorizado en ningún número (PR), memorícelo manualmente desde el menú **MANUAL**. Para más información, consulte el apartado "EDICION/MANUAL" en la página 24.
- Si no ha memorizado ningún canal de televisión en el número de canal PR 0 (AV) y desea memorizar uno, hágalo manualmente utilizando la función **MANUAL**. Para más información, consulte el apartado "EDICION/MANUAL" en la página 24.

FUNCIONES DE T-V LINK

Si el aparato de vídeo que se conecta al terminal EXT-2 es compatible con T-V LINK, se simplifican las tareas de ajuste y reproducción. T-V LINK utiliza las siguientes funciones:

Para utilizar las funciones de T-V LINK:

Necesita un vídeo compatible con T-V LINK.

Ha de conectar el vídeo al terminal EXT-2 del televisor mediante un euroconector (SCART) de cableado completo.

Nota:

• Son vídeos compatibles con T-V LINK los aparatos de vídeo JVC que incorporan el logotipo T-V LINK o cualquier aparato de vídeo de otra marca que incorpore alguno de los logotipos de la lista. Sin embargo, es posible que estos últimos no incorporen todas las funciones que se describen en las páginas siguientes. Si desea información más detallada, consulte el manual de instrucciones de su aparato de vídeo.

“Q-LINK” (marca registrada de Panasonic Corporation)

“Data Logic” (marca registrada de Metz Corporation)

“Easy Link” (marca registrada de Phillips Corporation)

“Megalogic” (marca registrada de Grundig Corporation)

“SMARTLINK” (marca registrada de Sony Corporation)

■ Actualización predeterminada

Con esta función podrá enviar los datos memorizados en los canales del televisor al aparato de vídeo.

La función de actualización predeterminada envía automáticamente los datos del televisor al vídeo cada vez que modifica el ajuste inicial o utiliza las funciones de AUTO PROGRAMACION o EDICION/MANUAL.

Nota:

• Esta función puede activarse desde el vídeo.

Si aparece el mensaje “FUNCION NO DISPONIBLE”:

La aparición del mensaje “FUNCION NO DISPONIBLE” en pantalla indica que la actualización no se ha efectuado correctamente. Antes de intentar actualizar los datos otra vez, haga las siguientes comprobaciones:

- El vídeo está encendido.
- El vídeo es compatible con T-V LINK.
- El vídeo está conectado al terminal EXT-2.
- El euroconector (SCART) es de cableado completo.

■ Grabación directa

“Con esta función grabará lo que esté viendo”

Podrá grabar con el vídeo las imágenes que esté viendo con una simple operación.

Si desea más información, consulte el manual de su aparato de vídeo.

Esta función se activa desde el vídeo. En pantalla aparece el mensaje “VCR GRABANDO”.

En los siguientes casos, el vídeo interrumpirá la grabación cada vez que apague el televisor, cambie de canal o abra el menú de la pantalla:

- Cuando esté grabando imágenes a través de otro aparato conectado al televisor.
- Cuando esté grabando un canal de televisión descodificado.
- Cuando el canal que esté grabando se reciba a través del televisor y no haya sido sintonizado correctamente en el vídeo.

Nota:

- No puede activarse desde el televisor.
- En principio, el vídeo no graba los canales mal sintonizados en el vídeo, aunque puedan verse a través del televisor. Sin embargo, algunos aparatos de vídeo permiten grabar un canal utilizando como fuente el televisor cuando el canal se ve a través del televisor y aunque no pueda sintonizarse bien en el vídeo. Si desea información más detallada, consulte el manual de instrucciones de su aparato de vídeo.

■ Autoencendido del televisor/ Visualización del vídeo

Cuando se inicia la reproducción en el vídeo, automáticamente el televisor se enciende y muestra en pantalla las imágenes transmitidas por el terminal EXT-2.

Cuando se abre el menú del vídeo, automáticamente el televisor se enciende y muestra en pantalla las imágenes transmitidas por el terminal EXT-2.

Nota:

- Esta función no se activará si ha apagado el televisor desde el interruptor principal. Pulse el interruptor principal del televisor (modo en espera).

FUNCIONAMIENTO BÁSICO

■ Cómo encender el televisor

Pulse el botón principal de encendido del televisor.

El indicador de encendido se ilumina en rojo si el televisor está en modo de espera.

Nota:

- Si el televisor está en marcha, el indicador se ilumina en verde.

Para apagar el televisor, pulse:

Pulse de nuevo el interruptor principal de encendido. Se apaga el indicador de encendido.

Nota:

- Cuando no vaya a utilizar el televisor durante un tiempo prolongado, apáguelo desde el botón principal de encendido para ahorrar energía.

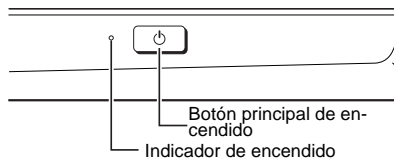
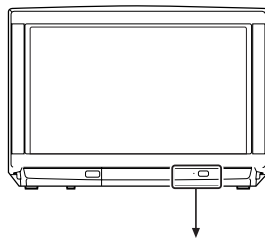

■ Cómo encender el televisor cuando está en modo de espera.

Pulse el botón O/I (modo en espera), TV, los botones ∇/\blacktriangle o los botones numéricos.

El indicador de encendido pasa de rojo a verde y el televisor se pone en marcha.

Para apagar el televisor:

Pulse de nuevo el botón O/I (modo en espera). El indicador de encendido pasa de verde a rojo y el televisor entra en modo en espera.

■ Cómo seleccionar un canal de televisión

Elija un número de canal (PR) en el que esté memorizado el canal de televisión que desea ver.

Utilice los botones ∇/\blacktriangle :

Podrá seleccionar el número de canal (PR) deseado.

Utilice los botones numéricos:

Podrá escribir el número de canal (PR) deseado.

Ejemplo

- PR12 \rightarrow pulse 1 y 2.
- PR6 \rightarrow pulse 6.

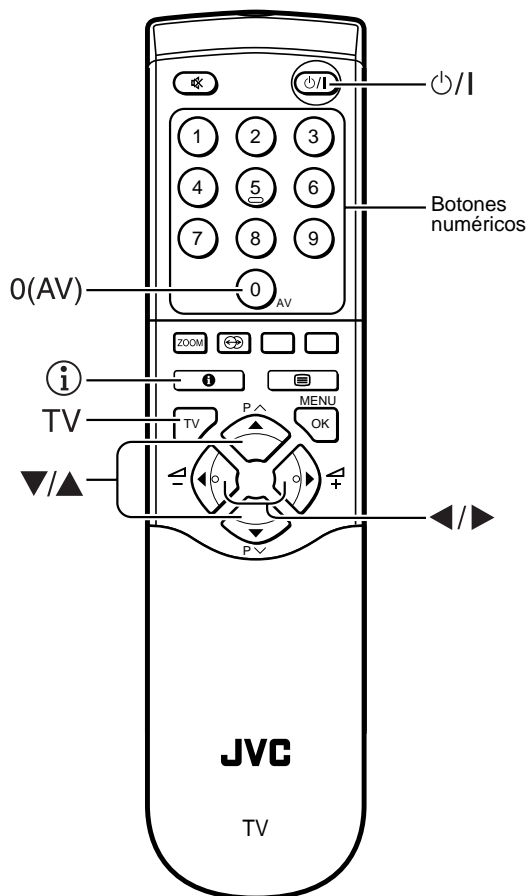
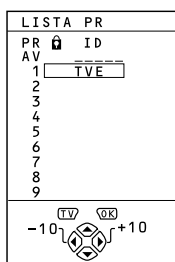

Utilice la LISTA PR:

1 Pulse el botón i (Información) para ver la LISTA PR.



2 Pulse los botones ◀/▶ y ▼/▲ para seleccionar un número de canal (PR). A continuación, pulse **OK**.

Nota:

- Cuando se haya activado la función PROTECCION INFANTIL para un canal, el símbolo  (PROTECCION INFANTIL) aparecerá junto al número de canal (PR) en la lista LISTA PR.
- Los botones ▼/▲ no le permitirán seleccionar un número de canal (PR) que tenga activado PROTECCION INFANTIL.
- Si intenta seleccionar un número de canal (PR) que tenga el PROTECCION INFANTIL activado, aparecerá el símbolo  (PROTECCION INFANTIL) y el televisor le negará el acceso a ese canal. Para poder verlo, consulte el apartado "PROTECCION INFANTIL" en la página 21.
- Si la imagen no sale nítida o fallan los colores, cambie manualmente de sistema de color. Vea "SISTEMA DE COLOR" en la página 16.

■ Cómo ajustar el volumen

Pulse los botones ◀/▶ para ajustar el volumen.

En la pantalla aparecerá el indicador de nivel del volumen, que aumentará o disminuirá cuando pulse los botones +/-.

■ Cómo ver imágenes de una fuente externa

Seleccione el terminal EXT al que haya conectado la fuente externa.

Utilice el botón 0 (AV):

Pulse el botón **0 (AV)** para seleccionar un terminal EXT. Pulse el botón **0 (AV)** y el cursor se desplazará en el orden siguiente:

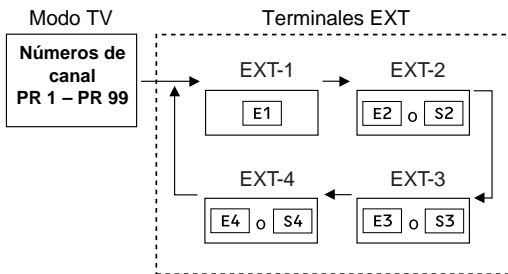

Utilice los botones ▼/▲:

Pulse los botones ▼/▲ para seleccionar un terminal EXT.

Utilice la LISTA PR:

- 1** Pulse el botón  (Información) para ver la LISTA PR.
- 2** Pulse los botones ◀/▶ y ▼/▲ para seleccionar un terminal EXT. A continuación, pulse **OK**.

Nota:

- Los terminales EXT aparecen después del canal PR 99.
- Al seleccionar la señal de entrada de vídeo puede elegir entre señal de S-VIDEO (señal Y/C) y una señal de vídeo normal (señal compuesta). Para más información, vea "S-VIDEO (entrada S-VIDEO)" en la página 19.
- Si la imagen no sale nítida o fallan los colores, cambie manualmente de sistema de color. Vea "SISTEMA DE COLOR" en la página 16.
- Si selecciona un terminal EXT sin señal de entrada, en la pantalla se mostrará fijo el número de ese terminal.
- Este televisor incorpora una función que cambia automáticamente a otra entrada en el momento en que recibe una señal especial de un aparato externo. (Excepto el terminal EXT-4.)

Para volver a un canal de televisión:

Pulse el botón **TV**, los botones ▼/▲ o los botones numéricos.

Uso del número de canal PR 0 (AV):

Cuando el televisor y el vídeo estén conectados sólo a través del cable de la antena, podrá ver las imágenes del vídeo seleccionando el número de canal PR 0 (AV). Para ello, debe memorizar el canal del vídeo RF en el número de canal PR 0 (AV) manualmente. Para más información, vea "EDICION/MANUAL" en la página 24.

Pulse el botón **0 (AV)** y el cursor se desplazará en el orden siguiente:

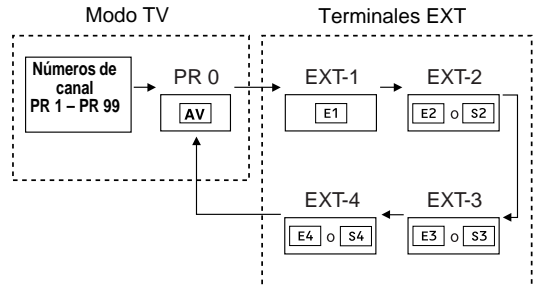

Nota:

- El canal del vídeo RF se emite desde el vídeo como señal RF.
- Consulte también el manual de instrucciones de su aparato de vídeo.

■ Cómo utilizar los botones del televisor

1 Pulse los botones P ∇/\wedge para encender el televisor cuando esté en modo de espera.

2 Pulse los botones P ∇/\wedge para seleccionar un número de canal (PR) o un terminal EXT.

3 Pulse el botón \triangleleft (Volumen) y, a continuación, los botones $-/+$ para ajustar el nivel de volumen.

1 Pulse el botón \triangleleft (Volumen).

Aparece en pantalla el indicador de nivel del volumen.

2 Pulse los botones $-/+$ mientras el indicador de volumen permanezca en pantalla.

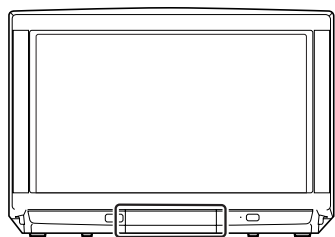

(Detrás de la tapa frontal)

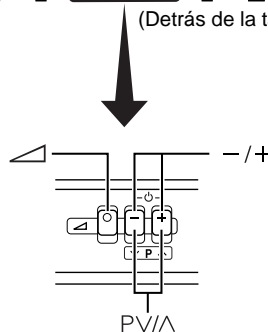

BOTONES Y FUNCIONES DEL MANDO A DISTANCIA

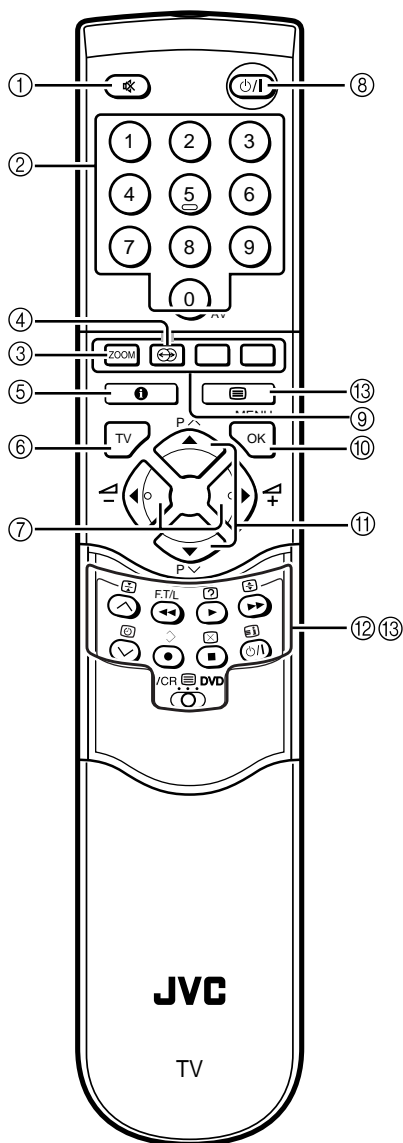

① Botón silenciador

Si lo desea, puede interrumpir el sonido instantáneamente.

Pulse el botón silenciador para desconectar el volumen. Pulse de nuevo el botón silenciador para volver a conectar el volumen al mismo nivel de antes.

② Botones numéricos

Podrá seleccionar un número de canal (PR) introduciendo ese número con los botones numéricos.

Ejemplo:

- PR12 → pulse 1 y 2 .
- PR6 → pulse 6 .

También puede pulsar el botón 0 (AV) varias veces seguidas para seleccionar un terminal EXT.

③ Botón de ZOOM

Este televisor le permite adaptar el formato de la pantalla al formato de la imagen. Elija el modo de ZOOM más adecuado.

AUTO (WSS):

Cuando la señal de transmisión o la señal procedente de un dispositivo externo incluya una señal WSS (formato panorámico), que muestra el formato de la imagen, el televisor cambiará automáticamente el modo de ZOOM al modo ZOOM 16:9 o al modo COMPLETO de acuerdo con la señal WSS.

Si la señal WSS no está incluida, la imagen se visualizará de acuerdo con el modo de ZOOM ajustado con la función FORMATO AUTOM.4:3.

Nota:

- Para ver detalles sobre la función FORMATO AUTOM.4:3, consulte "FORMATO AUTOM.4:3" en la página 17.
- Cuando el modo AUTO(WSS) no funcione correctamente debido a una mala calidad de la señal WSS o cuando quiera cambiar el modo de ZOOM, pulse el botón **ZOOM** y cambie a otro modo de ZOOM.

NORMAL:

Se utiliza para ver una imagen de tamaño normal (formato 4:3) en su formato original.



PANORAMIC:

Se alarga la imagen normal (formato 4:3) por los lados hasta llenar toda la pantalla y sin que se pierda naturalidad.

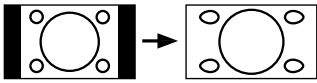

Nota:

- La imagen se recorta ligeramente por arriba y por abajo.

ZOOM 14:9:

Amplía la imagen de formato panorámico (formato 14:9) por arriba y por abajo para llenar toda la pantalla.

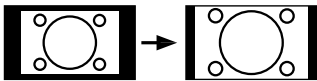

ZOOM 16:9:

Amplía la imagen de formato panorámico (formato 16:9) para llenar toda la pantalla.



ZOOM 16:9 SUBTITULOS:

Amplía la imagen de formato panorámico (formato 16:9) con subtítulos hasta llenar toda la pantalla.

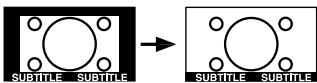

COMPLETO:

Alarga uniformemente una imagen normal (formato 4:3) hasta llenar toda la pantalla en televisores de formato panorámico.

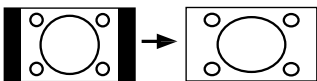

Nota:

- Utilicelo para recuperar las dimensiones originales de imágenes de formato 16:9 reducidas a formato normal 4:3.

Cómo seleccionar el modo de ZOOM

- 1 Pulse el botón **ZOOM** para acceder al menú ZOOM.

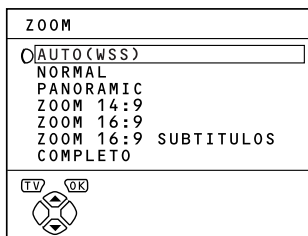

- 2 Pulse los botones **▼/▲** para seleccionar un modo de **ZOOM**. A continuación, pulse **OK**.

La pantalla acerca la imagen y el modo de ZOOM aparece indicado durante unos 5 segundos.

Nota:

- El modo ZOOM podrá cambiarse automáticamente debido a la señal de control procedente del dispositivo externo. Cuando quiera volver al modo de ZOOM anterior, elija el modo de ZOOM otra vez.

Cómo ajustar el área visible de la imagen

Si se cortan los subtítulos o el televisor se come el borde inferior o superior de la imagen, ajuste manualmente el área visible de la imagen.

- 1 Pulse el botón **ZOOM**.

Se abre el menú ZOOM.

- 2 Pulse el botón **OK** para que aparezca en pantalla el indicador de modo de ZOOM.

El indicador aparece en pantalla.

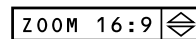

- 3 Con el indicador en pantalla, pulse los botones **▼/▲** para ajustar verticalmente el área visible.

Nota:

- El área visible no se puede ajustar en los modos de zoom NORMAL y COMPLETO.

④ Botón de HYPER SONIDO

Esta función permite crear un sonido más envolvente.

Pulse el botón **⊗ (HYPER SONIDO) para activar o desactivar la función HYPER SONIDO.**

Nota:

- La función HYPER SONIDO no es apropiada para emisiones en sonido mono.
- La función HYPER SONIDO también se puede activar y desactivar desde el menú AJUSTE DE SONIDO. Para más información, consulte el apartado "HIPER SONIDO" en la página 18.

5 Botón de información

Permite mostrar la LISTA PR o la hora en pantalla.

Pulse el botón **i** (Información).

Pulse el botón **i** (Información) y la pantalla cambiará en el orden siguiente:

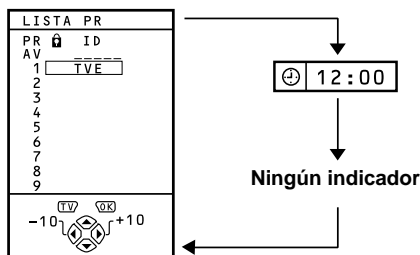

Nota:

- Con la LISTA PR podrá seleccionar números de canal (PR) o terminales EXT. Para más información, consulte el apartado "Utilice la LISTA PR:" en la página 6.
- El televisor se sirve de los datos enviados por el canal del teletexto para saber qué hora es en todo momento. Si no se ha sintonizado ningún canal con teletexto desde que se ha encendido el televisor, la hora no aparece en pantalla. Cuando quiera saber qué hora es, cambie a un canal con teletexto. La pantalla seguirá mostrando la hora, aunque cambie de canal, hasta que apague el televisor.
- Cuando se mira un vídeo, a veces la pantalla no indica la hora correcta.
- El botón **i** (Información) también se utiliza en operaciones de menú. Para más información, consulte el apartado "CÓMO UTILIZAR EL MENÚ" en la página 14.

6 Botón de TV

Permite volver inmediatamente a un canal TV.

Pulse el botón **TV**.

El televisor vuelve al modo de televisión y el canal sintonizado aparece en pantalla.

Nota:

- El botón **TV** también se utiliza en operaciones de menú. Para más información, vea "CÓMO UTILIZAR EL MENÚ" en la página 14.

7 Botones **◀▶**

Sirven para ajustar el nivel de volumen.

Pulse los botones **◀▶** para ajustar el volumen.

Nota:

- Los botones **◀▶** también se utilizan en operaciones de menú. Para más información, vea "CÓMO UTILIZAR EL MENÚ" en la página 14.

8 Botón de modo en espera

Pulse el botón **⏻/⏿** (modo en espera) para encender o apagar el televisor.

Al encender el televisor, el indicador de encendido cambia de rojo a verde.

9 Botones de color

Los botones de color se utilizan en el teletexto y los menús. Para más información, vea "13 Botones de control del teletexto y selector VCR **⏻** DVD" en la página 12 o "CÓMO UTILIZAR EL MENÚ" en la página 14.

10 Botón OK

El botón **OK** también se utiliza en operaciones de menú. Para más información, vea "CÓMO UTILIZAR EL MENÚ" en la página 14.

11 Botones **▼▲**

Con estos botones podrá seleccionar un número de canal (PR) o un terminal EXT.

Pulse los botones **▼▲** para seleccionar un número de canal (PR) o un terminal EXT.

Los botones **▼▲** también se utilizan en operaciones de menú.

Para más información, vea "CÓMO UTILIZAR EL MENÚ" en la página 14.

12 Botones de control VCR/DVD y selector VCR **⏻** DVD

Estos botones permiten controlar aparatos de vídeo o reproductores de DVD de la marca JVC. Utilice los que tengan correspondencia en el mando a distancia suministrado con el aparato.

1 Coloque el selector VCR **⏻** DVD en la posición VCR o DVD.

VCR:

Para controlar el aparato de vídeo, coloque el selector en la posición VCR.

DVD:

Para controlar el reproductor de DVD, coloque el selector en la posición DVD.

⏻ (Teletexto):

Para controlar el canal del teletexto, coloque el selector en la posición **⏻** (Teletexto).

2 Pulse el botón de control VCR/DVD para controlar el aparato de vídeo o el reproductor de DVD.

Nota:

- Estos botones no pueden utilizarse con aparatos que no sean JVC.
- Aunque utilice un aparato JVC, puede que en algunos aparatos no funcionen todos los botones.
- Podrá seleccionar el canal de televisión que desea ver a través del vídeo o la parte que desea reproducir con el reproductor de DVD pulsando los botones **VIA**.
- En algunos reproductores de DVD los botones **VIA** sirven tanto para avanzar y retroceder como para seleccionar la parte que se desea reproducir. En esos casos, los botones **◀▶** quedan inservibles.

■ 13 Botones de control del teletexto y selector VCR DVD

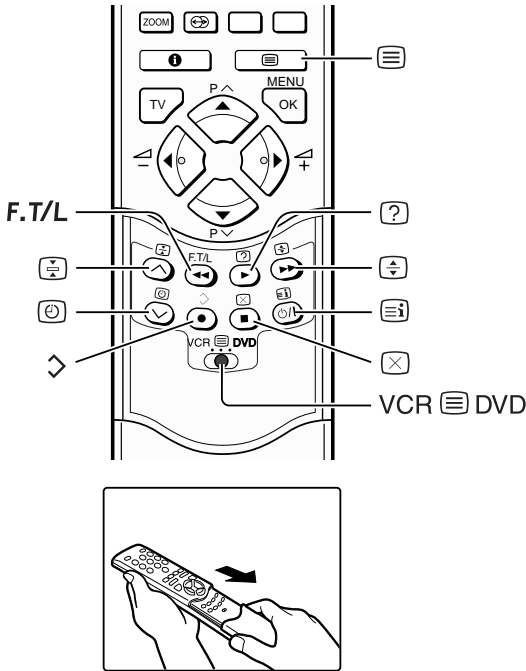

Nota:

- Si tiene algún problema para recibir el teletexto, póngase en contacto con su distribuidor local o la cadena que emite el teletexto.
- En el teletexto se selecciona automáticamente el modo de ZOOM COMPLETO.
- Mientras sintoniza el teletexto en pantalla no podrá utilizar los menús.

Cómo utilizar la lista del teletexto

Puede memorizar el número de las páginas de teletexto que más le gusten y recuperarlas cuando quiera utilizando los botones de color.

Para memorizar números de página:

- 1 Pulse el botón **F.T/L** para acceder a la lista del teletexto.

Los números de página memorizados aparecen en la parte inferior de la pantalla.

- 2 Pulse un botón de color para seleccionar una posición. A continuación, indique el número de página utilizando los botones numéricos.

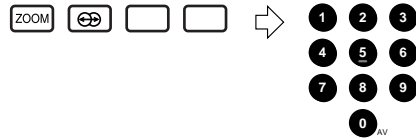

- 3 Mantenga pulsado durante unos segundos el botón  (Memorizar).

Los cuatro números de página parpadean mientras se graban en la memoria.

Para recuperar una página grabada en la memoria:

- 1 Pulse el botón **F.T/L** para acceder a la lista del teletexto.
- 2 Pulse el botón de color al que haya asignado la página que desea consultar.



Para salir de la lista del teletexto:

Pulse de nuevo el botón **F.T/L**.

Bloqueo de páginas

Puede bloquear una página de teletexto para que permanezca en pantalla tanto rato como quiera mientras va recibiendo otras páginas.

- Pulse el botón  (Bloquear).

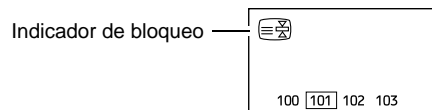



Para cancelar la función de Bloquear:

Pulse de nuevo el botón  (Bloquear).

Funcionamiento básico

En este televisor podrá consultar tres tipos de teletexto: FLOF (Fastext), TOP y WST.

- 1 Elija un canal que emita teletexto.
- 2 Coloque el selector **VCR ** en la posición  (Teletexto).



- 3 Pulse el botón  (Teletexto) para abrir el teletexto.

Cada vez que pulse  (Teletexto) cambiará el modo de teletexto en el orden siguiente:

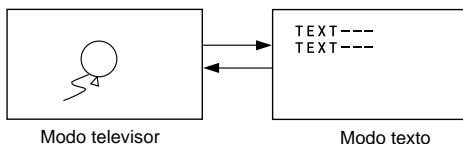

- 4 Elija una página de teletexto pulsando los botones **▼/▲**, los botones numéricos y los botones de color.

Para volver al modo televisor:

Pulse el botón **TV** o el botón  (Teletexto).

Página secundaria

Algunas páginas de teletexto arrastran páginas secundarias que aparecen en pantalla automáticamente.

Las páginas secundarias se pueden bloquear o visualizar en cualquier momento.

- 1 Pulse el botón  (Página secundaria) para utilizar la función de página secundaria.
- 2 Introduzca el número de página secundaria utilizando los botones numéricos.

Ejemplo:

- tercera página secundaria → pulse 0, 0, 0 y 3.

Para cancelar la función de página secundaria:

Pulse de nuevo el botón  (Página secundaria).

Nota:

- También puede seleccionar una página secundaria pulsando los botones rojo o verde.

Mostrar texto oculto

Algunas páginas del teletexto contienen un texto oculto (por ejemplo, las soluciones de un cuestionario).

Esta función le permite acceder al texto oculto.

Pulse el botón  (Mostrar) para ver u ocultar el texto.

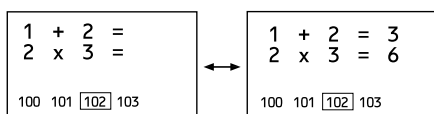

Dimensiones

Puede ampliar el tamaño de la imagen haciéndola el doble de alta.

Pulse el botón  (Dimensiones).

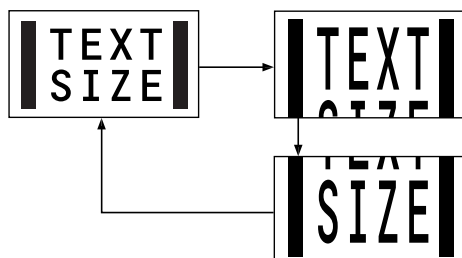

Índice

Para volver inmediatamente al índice, sólo tiene que pulsar:

Pulse el botón  (Índice).

FLOF (Fastext)/TOP/WST:

Vuelve a la página 100 o a una página determinada anteriormente.

En la lista del teletexto:

Vuelve al número de página que aparece en la esquina inferior de la izquierda de la pantalla.

Salir

Puede buscar una página de teletexto y, al mismo tiempo, ver la televisión.

- 1 Introduzca el número de una página de teletexto utilizando los botones numéricos o selecciónelo con los botones de color.

El televisor busca la página de teletexto.

- 2 Pulse el botón  (Salir).

En pantalla aparece el programa de televisión que estén emitiendo en ese momento. Cuando el televisor localiza la página de teletexto buscada, muestra el número de esa página en la esquina superior de la izquierda de la pantalla.

- 3 Cuando aparezca el número de página, vuelva a pulsar el botón  (Salir) y accederá a la página de teletexto.

Nota:

- Al pulsar el botón  (Salir) no se activa el modo de televisor; el canal sólo se emite temporalmente en lugar del teletexto.

CÓMO UTILIZAR EL MENÚ

Este televisor incorpora varias funciones controlables desde menús. Para sacarle el máximo partido al televisor debe llegar a dominar el funcionamiento de los menús.

1 Pulse el botón OK para acceder al menú principal.

Aparece en pantalla el menú principal, en el que aparecen los títulos de los diferentes menús.

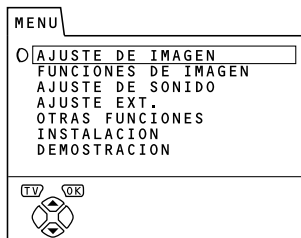

2 Pulse los botones ▼/▲ para seleccionar un título del menú y, a continuación, pulse OK.

Se abre el menú.

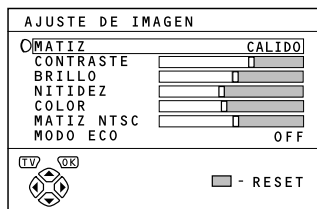

3 Al utilizar los menús, siga las instrucciones de cada función.

Nota:

- Encontrará información sobre "CÓMO UTILIZAR EL MENÚ" en las páginas que siguen.
- En la parte inferior de la pantalla encontrará para cada menú un indicador del botón del mando a distancia que debe pulsar para controlar la función seleccionada.

4 Pulse el botón OK para finalizar la configuración del menú.

El menú desaparece.

Para volver al menú anterior:

Pulse el botón **i** (Información).

Para salir rápidamente del menú:

Pulse el botón **TV**.

AJUSTE DE IMAGEN

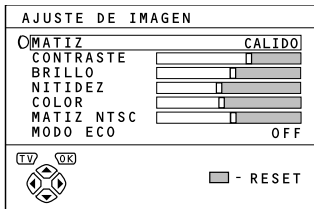

Para ver en pantalla el menú **AJUSTE DE IMAGEN**:

- 1 Pulse el botón **OK** para acceder a **MENU** (menú principal).
- 2 Pulse los botones **▼/▲** para seleccionar **AJUSTE DE IMAGEN** y, a continuación, pulse **OK**.

■ MATIZ

Puede escoger cualquiera de los tres modos de MATIZ (tres modos distintos de visualización) para que el televisor ajuste automáticamente la imagen.

- 1 Pulse los botones **▼/▲** para seleccionar **MATIZ**.
- 2 Pulse los botones **◀/▶** para seleccionar un modo.

FRESCO:

Base de un frío color blanco con colores intensos y un elevado contraste que crea imágenes más vívidas.

CALIDO:

Base de color naranja/rojo que proporciona unos colores y un nivel de contraste ideales para las películas.

NORMAL:

Base de color blanco normal con colores y nivel de contraste normales.

- 3 Pulse el botón **OK** para confirmar la selección.

El menú desaparece.

■ Ajuste de la imagen

Ajuste el parámetro **MATIZ** a su gusto.

Los ajustes realizados quedan memorizados en el modo de **MATIZ** correspondiente.

- 1 Pulse los botones **▼/▲** para seleccionar un parámetro.
- 2 Pulse los botones **◀/▶** para ajustar el parámetro.

◀	Parámetro de ajuste	▶
Menos	CONTRASTE (contraste de la imagen)	Más
Menos luz	BRILLO (brillo de la imagen)	Más luz
Más borrosa	NITIDEZ (nitidez de la imagen)	Más nitidez
Más suave	COLOR (color de la imagen)	Más intenso
Rojizo	MATIZ NTSC (tonalidad de la imagen)	Verdoso

Nota:

- Sólo puede ajustar la tonalidad de la imagen (**MATIZ NTSC**) cuando el sistema de color empleado es el **NTSC 3.58** o **NTSC 4.43**.

Para volver a los ajustes predeterminados en los diferentes modos de MATIZ:

Pulse el botón azul.

Restablezca los ajustes predeterminados del modo de **MATIZ** seleccionado y vuelva a memorizarlos en ese modo.

- 3 Pulse el botón **OK** para confirmar la selección.

El menú desaparece.

■ MODO ECO

Cuando el **MODO ECO** está activo, el contraste de la pantalla se ajusta automáticamente en función de la luz de la sala. De este modo, se cansa menos la vista y se reduce el consumo de electricidad.

- 1 Pulse los botones **▼/▲** para seleccionar **MODO ECO**.
- 2 Pulse los botones **◀/▶** para seleccionar **ON**.

Para cancelar la función MODO ECO:

Pulse los botones **◀/▶** para seleccionar **OFF**.

- 3 Pulse el botón **OK** para confirmar la selección.

El menú desaparece.

FUNCIONES DE IMAGEN

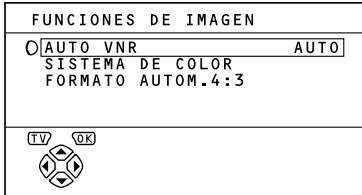

Para ver en pantalla el menú **FUNCIONES DE IMAGEN**:

- 1 Pulse el botón **OK** para acceder a **MENU** (menú principal).
- 2 Pulse los botones **▼/▲** para seleccionar **FUNCIONES DE IMAGEN** y, a continuación, pulse **OK**.

■ AUTO VNR

La función **AUTO VNR** reduce automáticamente el ruido adecuándolo al nivel de ruido de la imagen emitida en cada momento y optimiza la nitidez (**NITIDEZ**).

- 1 Pulse los botones **▼/▲** para seleccionar **AUTO VNR**.
- 2 Pulse los botones **◀/▶** para seleccionar **AUTO**.

MIN:

La función **AUTO VNR** queda cancelada. Si ha seleccionado el modo **AUTO** y cree que la imagen no se reproduce con la nitidez original, seleccione la posición **MIN**. No obstante, si lo hace, es posible que se potencie el ruido de la imagen original.

MAX:

Esta posición reduce al máximo el ruido de la imagen, independientemente del estado en que se emita. Si ha seleccionado el modo **AUTO** y cree que sigue oyéndose demasiado ruido, seleccione la posición **MAX**. No obstante, si lo hace, es posible que pierda nitidez de imagen.

- 3 Pulse el botón **OK** para confirmar la selección.

El menú desaparece.

■ SISTEMA DE COLOR

El televisor selecciona automáticamente un sistema de color, pero si la imagen no sale nítida o fallan los colores, puede cambiar el sistema de color manualmente.

- 1 Pulse los botones **▼/▲** para seleccionar **SISTEMA DE COLOR**. A continuación, pulse **OK**.

En pantalla aparecerá un menú secundario dentro de **SISTEMA DE COLOR**.



- 2 Pulse los botones **◀/▶** para seleccionar el sistema de color adecuado.

PAL:

Sistema PAL

SECAM:

Sistema SECAM

NTSC 3.58:

Sistema NTSC 3.58 MHz

NTSC 4.43

Sistema NTSC 4.43 MHz

AUTO:

Esta función identifica el sistema de color adecuado a partir de la señal de entrada. Puede utilizarla sólo en imágenes emitidas a través del número de canal **PR 0** (**AV**) o el terminal **EXT**.

- 3 Pulse el botón **OK** para confirmar la selección.

El menú desaparece.

Nota:

- Si la señal no se recibe bien, el modo **AUTO** de detección automática del sistema de color puede fallar. Si esto sucede, elija otro sistema de color manualmente.
- En los números de canal **PR 0** (**AV**) a **PR 99** no podrá elegir ni **NTSC 3.58** ni **NTSC 4.43**.

■ FORMATO AUTOM.4:3

Esta función solamente es válida cuando el modo de ZOOM está ajustado en el modo AUTO(WSS). Con ella se establece el modo de ZOOM que usted quiera utilizar cuando la señal de transmisión o la señal procedente de un dispositivo externo no incluya una señal WSS. Usted podrá elegir uno de tres modos de ZOOM.

Nota:

- Para ver detalles sobre el modo AUTO(WSS), consulte la sección "AUTO(WSS)" dentro de "③ Botón de ZOOM" en la página 9.

1 Pulse los botones ▼/▲ para seleccionar FORMATO AUTOM.4:3. A continuación, pulse OK.

En pantalla aparecerá un menú secundario dentro de FORMATO AUTOM.4:3.

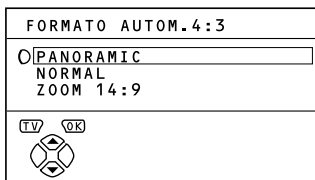

2 Pulse los botones ▼/▲ para seleccionar un modo de ZOOM.

3 Pulse el botón OK para confirmar la selección.

El menú desaparece.

AJUSTE DE SONIDO

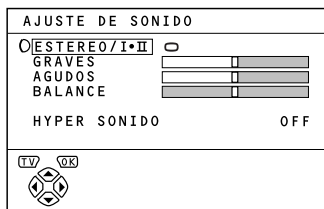

Para ver en pantalla el menú AJUSTE DE SONIDO:

- 1 Pulse el botón OK para acceder a MENU (menú principal).
- 2 Pulse los botones ▼/▲ para seleccionar AJUSTE DEL SONIDO. A continuación, pulse OK.

■ ESTEREO / I • II

En emisiones en dual, puede elegir entre Dual I (Sub I) o Dual II (Sub II). Si la emisión en estéreo se recibe mal, puede cambiar de estéreo a mono para que el sonido sea más nítido y claro.

- 1 Pulse los botones ▼/▲ para seleccionar ESTEREO / I • II.
- 2 Pulse los botones ◀/▶ para seleccionar un modo de sonido.

∞ :Sonido estéreo

○ :Sonido mono

I :Dual I (sub I)

II :Dual II (sub II)

- 3 Pulse el botón OK para confirmar la selección.

El menú desaparece.

Nota:

- La elección del modo de audio dependerá del canal de televisión.
- Esta función no está disponible los modos EXT y no aparece en el menú AJUSTE DE SONIDO.

■ Ajuste del sonido

Puede ajustar el sonido como más le guste.

- 1 Pulse los botones ▼/▲ para seleccionar un parámetro.
- 2 Pulse los botones ◀/▶ para ajustarlo.

◀	Parámetro de	▶
Más suaves	GRAVES	Más fuertes
Más suaves	AGUDOS	Más fuertes
Izquierdo	BALANCE	Derecho

- 3 Pulse el botón OK para confirmar la selección.

El menú desaparece.

■ HIPER SONIDO

Esta función permite crear un sonido más envolvente.

- 1 Pulse los botones ▼/▲ para seleccionar HIPER SONIDO.
- 2 Pulse los botones ◀/▶ para seleccionar ON.

Para cancelar la función HIPER SONIDO:

Pulse los botones ◀/▶ para seleccionar OFF.

- 3 Pulse el botón OK para confirmar la selección.

El menú desaparece.

Nota:

- La función HIPER SONIDO no es apropiada para emisiones en sonido mono.
- Para desactivar la función HIPER SONIDO sólo tiene que pulsar el botón. Para más información, vea "④ Botón de HIPER SONIDO" en la página 10.

AJUSTE EXT.

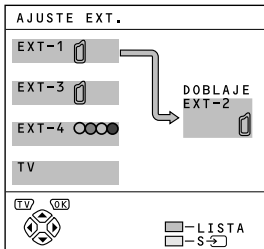

Para acceder al menú AJUSTE EXT.:

- 1 Pulse el botón OK para acceder a MENU (menú principal).
- 2 Pulse el botón ▼/▲ para seleccionar AJUSTE EXT. y, a continuación, pulse el botón OK.

■ S-S (entrada S-VIDEO)

Conectando un equipo (por ejemplo, un vídeo S-VHS) de señal S-VIDEO (señal Y/C), podrá disfrutar de este sistema con imágenes de excelente calidad.

Pasos previos:

- En primer lugar, lea el manual de instrucciones del aparato y el apartado "OTROS PASOS PREVIOS" en la página 30 para realizar la conexión correctamente. Después, configure el aparato siguiendo las instrucciones del manual de manera que pueda transmitir la señal S-VIDEO (señal Y/C) al televisor.
- No asignar la entrada S-VIDEO (S-S) al terminal EXT conectado a un equipo sin salida de S-VIDEO (señal Y/C). Si la configuración es incorrecta, no aparecerá la imagen en pantalla.

- 1 Pulse los botones ▼/▲ y ◀/▶ para seleccionar un terminal EXT.

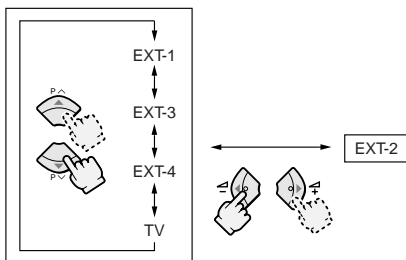

- 2 Pulse el botón amarillo y ajuste S-S (entrada S-VIDEO).

La pantalla mostrará el símbolo S-S (entrada S-VIDEO). Esto permite obtener imágenes de señal S-VIDEO (señal Y/C) en lugar de imágenes de señal de vídeo normal (señal compuesta).

Para cancelar la señal S-S (entrada S-VIDEO):

Pulse el botón amarillo y desactive el símbolo S-S (entrada S-VIDEO).

El televisor vuelve a emitir la señal de vídeo normal (señal compuesta).

- 3 Pulse el botón OK para confirmar la selección.

El menú desaparece.

Nota:

- El terminal EXT-1 no es compatible con la señal S-VIDEO (señal Y/C); no active la función S-S (entrada S-VIDEO) en este terminal.
- Al activar la función S-S (entrada S-VIDEO) la primera letra del número de canal pasa de "E" a "S". Por ejemplo, "E2" pasa a "S2".
- Un equipo con salida de señal S-VIDEO (señal Y/C) también puede ser compatible con la señal de vídeo normal (señal compuesta) según su configuración. En caso de que la imagen no aparezca en pantalla porque se ha activado la función S-S (entrada S-VIDEO), vuelva a leer detenidamente el manual de instrucciones del aparato y compruebe su configuración.

■ LISTA

La lista permite dar un nombre a los equipos conectados a cada terminal EXT. Al dar nombre a un terminal EXT, el nombre aparece en pantalla junto al número del terminal.

- 1 Pulse los botones ▼/▲ y ◀/▶ para seleccionar un terminal EXT.

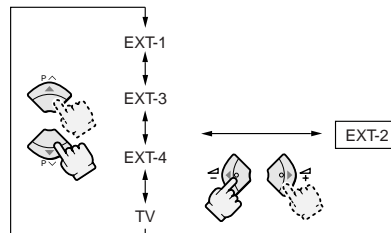

- 2 Pulse el botón azul para ver la lista de nombres (LISTA).

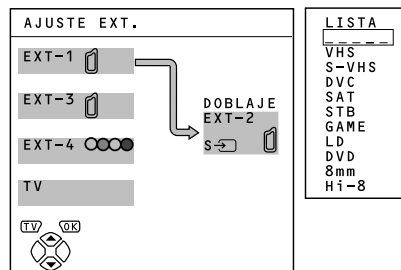

3 Pulse los botones ▼/▲ para seleccionar un nombre. A continuación, pulse OK.

La LISTA desaparece y el nombre queda asignado al terminal EXT.

Para borrar el nombre asignado al terminal EXT:

Seleccione un espacio en blanco.

4 Pulse el botón OK para confirmar la selección.

El menú desaparece.

Nota:

- *Es imposible dar un nombre de terminal EXT que no aparezca en la lista de nombres (LISTA).*
-

■ DOBLAJE

Podrá seleccionar una fuente de señal para emitirla desde un terminal EXT-2.

Por un lado, elija cualquier señal de salida del aparato conectado al terminal EXT y, por otro, la imagen y el sonido del canal de televisión que aparecen en pantalla, que se transmitirán por el terminal EXT-2.

1 Pulse los botones ◀/▶ para seleccionar el terminal EXT-2.

2 Pulse los botones ▼/▲ para seleccionar un terminal EXT o el televisor.

La flecha del menú informa de que se está transmitiendo la señal. A la izquierda de la flecha se indica la fuente de señal de salida del terminal EXT-2.

EXT-1/EXT-3/EXT-4:

La señal de salida del aparato conectado a un terminal EXT pasa a través del televisor y sale por el terminal EXT-2.

TV:

La señal de imagen y sonido del canal de televisión sintonizado se transmite desde el terminal EXT-2.

3 Pulse el botón OK para confirmar la selección.

El menú desaparece.

Nota:

- *Durante el doblaje el televisor debe permanecer encendido. Si lo apaga, interrumpirá la señal de salida del terminal EXT-2.*
 - *Si elige un terminal EXT como salida, podrá ver un programa de televisión o la imagen emitida desde el otro terminal EXT mientras graba la imagen del aparato conectado al terminal EXT en el aparato de video conectado al terminal EXT-2.*
 - *No podrá seleccionar como salida las señales RGB de las consolas de videojuegos. Tampoco podrá seleccionar la señal del teletexto.*
-

OTRAS FUNCIONES

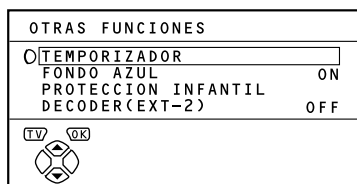

Para ver en pantalla el menú **OTRAS FUNCIONES**:

- 1 Pulse el botón **OK** para acceder a **MENU** (menú principal).
- 2 Pulse el botón **▼/▲** para seleccionar **OTRAS FUNCIONES**. A continuación, pulse **OK**.

■ TEMPORIZADOR

El temporizador le permite programar el televisor para que se apague automáticamente al cabo de los minutos que usted haya programado.

- 1 Pulse los botones **▼/▲** para seleccionar **TEMPORIZADOR**. A continuación, pulse **OK**.

En pantalla aparecerá un menú secundario dentro de **TEMPORIZADOR**.

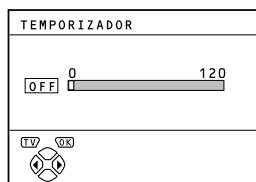

- 2 Pulse los botones **◀/▶** para seleccionar el tiempo que desea que permanezca encendido el televisor.

Puede fijar el tiempo en intervalos de 10 minutos hasta un máximo de 120 (2 horas).

Para cancelar la función TEMPORIZADOR:

Pulse el botón **◀** para seleccionar "OFF".

- 3 Pulse el botón **OK** para confirmar la selección.

El menú desaparece.

Nota:

- Un minuto antes de que el **TEMPORIZADOR** apague el televisor, aparece en pantalla el mensaje "¡BUENAS NOCHES!".
- El **TEMPORIZADOR** no apaga el televisor desde el interruptor principal.
- Mientras la función de **TEMPORIZADOR** esté activa, podrá acceder al menú secundario de esta función para comprobar o cambiar el tiempo que queda hasta que se apague el televisor. Después de comprobarlo o cambiarlo, pulse el botón **OK** para salir del menú.

■ FONDO AZUL

Esta función permite al televisor cambiar automáticamente a una pantalla de fondo azul e interrumpir el sonido cuando la señal recibida es demasiado débil o inexistente, o cuando no se recibe señal de un aparato externo.

- 1 Pulse los botones **▼/▲** para seleccionar **FONDO AZUL**.
- 2 Pulse los botones **◀/▶** para seleccionar **ON**.

Para cancelar la función FONDO AZUL:

Pulse los botones **◀/▶** para seleccionar **OFF**.

- 3 Pulse el botón **OK** para confirmar la selección.

El menú desaparece.

■ PROTECCION INFANTIL

Si quiere evitar que sus hijos vean un canal de televisión, puede bloquearlo con la función **PROTECCION INFANTIL**. De este modo, cuando alguien seleccione el número del canal bloqueado, la pantalla se volverá completamente azul y aparecerá el símbolo (**PROTECCION INFANTIL**) para indicar que el canal no puede verse. Para desbloquear el canal y que sus hijos puedan verlo, deberá introducir un código ID predeterminado siguiendo unos pasos concretos.

Para configurar la función **PROTECCION INFANTIL**

- 1 Pulse los botones **▼/▲** para seleccionar **PROTECCION INFANTIL**. A continuación, pulse el botón **0 (AV)**.

En pantalla aparece el mensaje "CODIGO SECRETO" (pantalla de configuración del código ID).

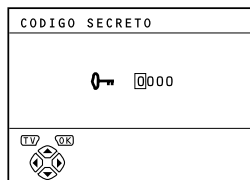

- 2 Seleccione el código ID que más le guste.
 - 1 Pulse los botones **▼/▲** para seleccionar un código.
 - 2 Pulse los botones **◀/▶** para desplazar el cursor.
- 3 Pulse el botón **OK**.

Aparece el menú secundario de la función **PROTECCION INFANTIL**.

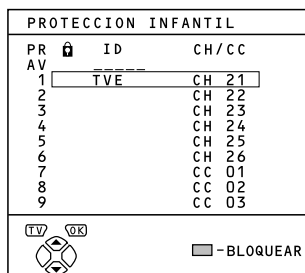

- 4 Pulse los botones **▼/▲** para seleccionar un canal de televisión.

Cada vez que pulse **▼/▲**, retrocederá o avanzará un número de canal (PR) y sintonizará en pantalla el canal memorizado en ese número de canal.

5 Pulse el botón azul y ajuste PROTECCION INFANTIL.

En pantalla aparece el símbolo  (PROTECCION INFANTIL) y se bloquea el canal.

Para cancelar la función PROTECCION INFANTIL:

Vuelva a pulsar el botón azul.

Desaparece el símbolo  (PROTECCION INFANTIL).

6 Pulse el botón OK para confirmar la selección.

El menú desaparece.

Nota:

- Para evitar que la función PROTECCION INFANTIL pueda cancelarse fácilmente, haga desaparecer el menú seleccionando esa función y pulsando el botón OK según el procedimiento habitual de utilización de los menús.

■ DECODER (EXT-2)

Para utilizar esta función, es necesario conectar un descodificador a un vídeo compatible con T-V LINK conectado al terminal EXT-2. Encontrará información sobre cómo se utiliza en “Cómo configurar el DECODER (EXT-2)” en la página 28.

PRECAUCIÓN:

- Si no ha conectado un descodificador a un vídeo compatible con T-V LINK conectado al terminal EXT-2 y activa esta función “ON” por equivocación, no podrá ver ni escuchar el canal sintonizado.

Para ver un canal de televisión bloqueado

1 Seleccione un número de canal (PR) bloqueado utilizando los botones numéricos o la LISTA PR.

La pantalla se vuelve azul y aparece el símbolo  (PROTECCION INFANTIL). El canal no puede verse.

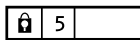

2 Pulse el botón  (Información) para ver en pantalla el “NO. ID” (pantalla de introducción del NO. ID).

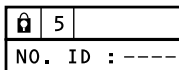



3 Indique el código ID pulsando los botones numéricos.

El canal se desbloquea temporalmente para que pueda verlo.

Si olvida el código ID:

Siga el paso 1 del apartado “Para configurar la función PROTECCION INFANTIL”. Compruebe el código ID y después pulse el botón TV para salir del menú.

Nota:

- Al desactivar temporalmente la función PROTECCION INFANTIL de un canal, la función no se cancela. El canal volverá a bloquearse la próxima vez que alguien intente verlo.
- Para cancelar la función PROTECCION INFANTIL, debe volver a realizar la operación descrita en “Para configurar la función PROTECCION INFANTIL”.
- Para evitar que pueda seleccionarse fácilmente un número de canal (PR) bloqueado, seleccione un número de canal (PR) al que no se pueda acceder pulsando los botones /  o los botones de control del televisor.
- Para evitar que alguien pueda cancelar fácilmente la función de bloqueo, se ha configurado el “NO. ID” (pantalla de introducción del NO. ID) de manera que sólo aparezca en pantalla si se pulsa el botón  (Información).

INSTALACION

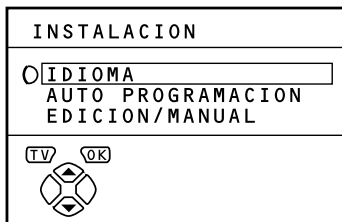

Para ver en pantalla el menú **INSTALACION**:

- 1 Pulse el botón **OK** para acceder a **MENU** (menú principal).
- 2 Pulse el botón **▼/▲** para seleccionar el menú **INSTALACION**. A continuación, pulse **OK**.

IDIOMA

Esta función le permite seleccionar de una lista el idioma que desea utilizar en pantalla.

- 1 Pulse los botones **▼/▲** para seleccionar **IDIOMA**. A continuación, pulse **OK**.

En pantalla aparecerá un menú secundario dentro de **IDIOMA**.



- 2 Pulse los botones **▼/▲** hasta seleccionar un idioma.
- 3 Pulse el botón **OK** para confirmar la selección.
El menú desaparece.

AUTO PROGRAMACION

Para memorizar automáticamente los canales que podrá sintonizar a través del televisor en los diferentes números de canal (PR), haga lo siguiente:

- 1 Pulse los botones **▼/▲** para seleccionar **AUTO PROGRAMACION**. A continuación, pulse **OK**.

En pantalla aparecerá el menú **PAIS** como menú secundario de **AUTO PROGRAMACION**.

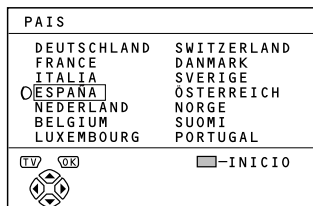

- 2 Pulse los botones **◀/▶** y **▼/▲** para seleccionar el país en el que va a utilizar el televisor.

- 3 Pulse el botón azul para activar la función **AUTO PROGRAMACION**.

En pantalla aparecerá el menú **AUTO PROGRAMACION** y los canales de televisión se memorizarán automáticamente en los diferentes números de canal (PR).

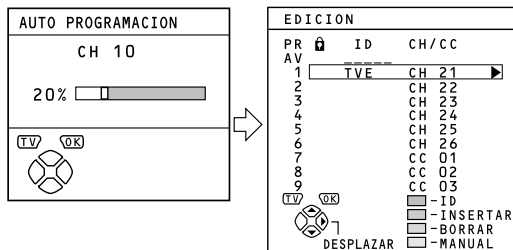

Para cancelar la función **AUTO PROGRAMACION**:

Pulse el botón **TV**.

- 4 Una vez memorizados los canales en los diferentes números de canal (PR), aparecerá el menú **EDICION**.

Si desea cambiar el número asignado a los canales (PR), utilice la función **EDICION/MANUAL**. Para más información, consulte el apartado "EDICION/MANUAL" en la página 24.

Si no desea utilizar la función EDICION/MANUAL:

Si no precisa utilizar la función **EDICION/MANUAL**, pase al punto siguiente.

- 5 Pulse el botón **OK** para acceder al menú **T-V LINK**.

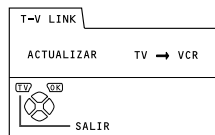

- 6 La configuración del menú **T-V LINK** dependerá del tipo de vídeo que haya conectado al terminal **EXT-2**.

Si no conecta un vídeo compatible con T-V LINK:

Pulse el botón **TV** para salir del menú **T-V LINK**.

El menú **T-V LINK** desaparecerá de pantalla y habrá finalizado la configuración.

Si conecta un vídeo compatible con T-V LINK:

Siga el procedimiento explicado en "Cómo actualizar la información en el vídeo" en la página 28 para enviar la información memorizada en los números de canal (PR) al aparato de vídeo.

Nota:

- Cuando el televisor capta el nombre del canal (ID) a través de la señal de recepción, lo registra automáticamente en el número de canal (PR) en el que está memorizado ese canal.
- Si quiere ver un canal no memorizado en ningún número (PR), memorícelo manualmente desde el menú **MANUAL**. Para más información, consulte el apartado "EDICION/MANUAL" en la página 24.
- Si no ha memorizado ningún canal en PR 0 (AV) y desea memorizar uno, hágalo manualmente desde el menú **MANUAL**. Para más información, consulte el apartado "EDICION/MANUAL" en la página 24.

■ EDICION/MANUAL

La función EDICION/MANUAL se divide en dos tipos: edición de los números de canal (PR) existentes (EDICION) y memorización manual de canales en números de canal (PR) (MANUAL). Estas funciones se subdividen a su vez en otras funciones:

DESPLAZAR:

Cambia el número de canal (PR) en el que está memorizado un canal de televisión.

ID:

Memoriza el nombre del canal (ID) en el canal de televisión correspondiente.

INSERTAR:

Agrega un nuevo canal de televisión a la lista de números de canal (PR) existentes utilizando un código CH/CC.

BORRAR:

Borra un canal de televisión innecesario.

MANUAL:

Memoriza manualmente un nuevo canal de televisión en un número de canal (PR).

PRECAUCIÓN:

- Utilizando las funciones DESPLAZAR, BORRAR y INSERTAR se modifica la lista de números de canal (PR) existente. Por lo tanto, el número de canal (PR) asignado a algunos canales cambiará.
- Si utiliza la función MANUAL en un canal de televisión para el que tenía activada la función PROTECCION INFANTIL, el canal de televisión se desbloqueará automáticamente.
- Si utiliza la función MANUAL en un canal de televisión para el que tenía activado el DECODER (EXT-2), el ON de ese canal se cancelará automáticamente.
- El canal de televisión memorizado en PR 99 se borrará cuando utilice la función INSERTAR.

Nota:

- El número de canal PR 0, aparece como "AV" en la lista de números de canal.
- Los números de terminal EXT no aparecen en la lista de números de canal (PR).
- El número CH/CC es exclusivo del televisor y corresponde a un número de canal de televisión. Si desea información sobre la relación entre los números de canal y los números CH/CC, consulte "NÚMERO CH/CC" en la página 32.
- No podrá utilizar la función INSERTAR cuando no sepa el número de un canal de televisión. Memorice un canal de televisión en un número de canal (PR) utilizando la función MANUAL.

- 1 Pulse los botones ▼/▲ para seleccionar un EDICION/MANUAL. A continuación, pulse OK.

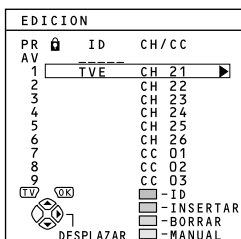

- 2 Siga los pasos necesarios para activar la función y selecciónela.
- 3 Pulse el botón OK para confirmar la selección.

Aparece el menú de T-V LINK.

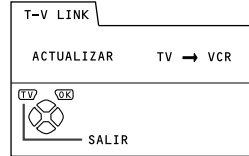

- 4 La configuración del menú T-V LINK dependerá del tipo de vídeo que haya conectado al terminal EXT-2.

Si no conecta un vídeo compatible con T-V LINK:

Pulse el botón TV para salir del menú T-V LINK.

El menú T-V LINK desaparecerá de pantalla y habrá finalizado la configuración.

Si conecta un vídeo compatible con T-V LINK:

Siga el procedimiento explicado en "Cómo actualizar la información en el vídeo" en la página 28 para enviar la información memorizada en los números de canal (PR) al aparato de vídeo.

DESPLAZAR

- 1 Pulse los botones ▼/▲ para seleccionar un canal de televisión.

Cada vez que pulse ▼/▲ retrocederá o avanzará un número de canal y sintonizará en pantalla el canal memorizado en ese número de canal.

- 2 Pulse el botón ► para activar la función DESPLAZAR.

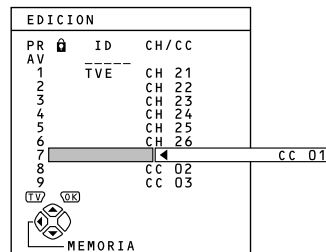

- 3 Pulse los botones ▼/▲ para seleccionar un nuevo número de canal (PR).

Para cancelar la función DESPLAZAR:

Pulse el botón ⓘ (Información).

- 4 Pulse el botón ◀ para cambiar un canal de un número de canal (PR) a otro.

ID

1 Pulse los botones ▼/▲ para seleccionar un canal de televisión.

Cada vez que pulse ▼/▲ retrocederá o avanzará un número de canal y sintonizará en pantalla el canal memorizado en ese número de canal.

2 Pulse el botón rojo para activar la función ID.

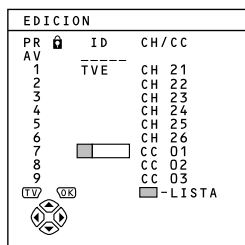

3 Pulse los botones ▼/▲ hasta encontrar el primer caracter del nombre del canal (ID).

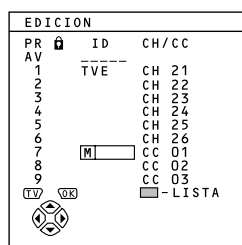

4 Pulse el botón azul para ver el menú LISTA ID (lista de nombres de canal).

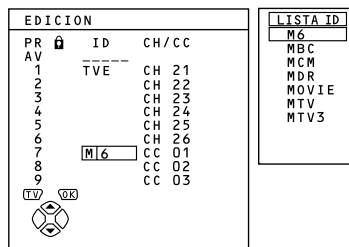

5 Pulse los botones ▼/▲ para seleccionar un nombre de canal (ID).

Para cancelar la función ID:

Pulse el botón ⓘ (Información).

6 Pulse el botón OK para memorizar el nombre de canal (ID) en un canal de televisión.

Nota:

- Si lo desea, puede asignar a un canal de televisión un nombre de canal (ID) especial. Una vez finalizado el paso 3, en lugar de seguir con el paso 4, pulse los botones ◀▶ para desplazar el cursor y los botones ▼/▲ para seleccionar el caracter que habrá de completar el nombre de canal (ID). Para acabar, pulse el botón OK para memorizar el nombre de canal (ID) en el canal de televisión.

INSERTAR

Pasos previos:

- Necesita un número CH/CC exclusivo del televisor, correspondiente a un número de canal de televisión. Seleccione el número CH/CC en la tabla "NÚMERO CH/CC" en la página 32, basándose en el número del canal de televisión.
- Si el PAIS seleccionado no es FRANCE, utilice un número CH/CC de dos dígitos. Si el PAIS seleccionado es FRANCE, utilice un número CH/CC de tres dígitos.
- Cuando agregue un canal de televisión (sistema SECAM-L) de una cadena francesa, vaya al menú PAIS y compruebe que el país seleccionado sea FRANCE. Si no es así, siga las instrucciones del apartado "Cómo cambiar la configuración de PAIS" en la página 28 para cambiar el país seleccionado a FRANCE; a continuación, ya podrá utilizar la función INSERTAR.

1 Pulse los botones ▼/▲ para seleccionar el número de canal (PR) en el que desea memorizar un nuevo canal de televisión.

2 Pulse el botón verde y empiece a utilizar la función INSERTAR.

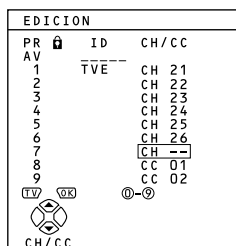

3 Pulse los botones ▼/▲ para seleccionar "CC" o "CH" según el número CH/CC del canal de televisión.

Quando en el menú PAIS ha seleccionado FRANCE:

Elija "CH1", "CH2", "CC1" o "CC2".

Para cancelar la función INSERTAR:

Pulse el botón ⓘ (Información).

4 Indique los números de canal CH/CC restantes utilizando los botones numéricos.

El televisor activa automáticamente la función de memorización.

Una vez finalizado el proceso de memorización, vuelve a aparecer en pantalla la imagen del canal de televisión activo.

Nota:

- El número CH/CC indica la frecuencia en la que el televisor recibe la programación de un canal. Si el televisor no consigue captar la señal del canal emitido en la frecuencia indicada por el número CH/CC seleccionado, aparece una pantalla que informa de la ausencia de señal.

BORRAR

1 Pulse los botones ▼/▲ para seleccionar un canal de televisión.

Cada vez que pulse ▼/▲ retrocederá o avanzará un número de canal (PR) y sintonizará en pantalla el canal memorizado en ese número de canal.

2 Pulse el botón amarillo para borrar el canal de televisión.

El canal desaparece de la lista de números de canal (PR).

MANUAL



Pasos previos:

• Cuando agregue un canal de televisión (sistema SECAM-L) de una cadena francesa, vaya al menú PAIS y compruebe que el país seleccionado sea FRANCE. Si no es así, siga las instrucciones del apartado "Cómo cambiar la configuración de PAÍS" de la página 28 para cambiar el país seleccionado a FRANCE; a continuación, ya podrá utilizar la función MANUAL.

1 Pulse los botones ▼/▲ para seleccionar el número de canal (PR) en el que desea memorizar un nuevo canal de televisión.

2 Pulse el botón azul para activar la función MANUAL.

A la derecha del número de canal CH/CC aparecerá indicado el sistema de transmisión utilizado para ese canal.

EDICION			
PR	Á	ID	CH/CC
AV		----	
1		TVE	CH 21
2			CH 22
3			CH 23
4			CH 24
5			CH 25
6			CH 26
7			CC 01 (B/G)
8			CC 02
9			CC 03
 			
			
SISTEMA			
<input type="checkbox"/> -BUSQUEDA+ <input type="checkbox"/> -BUSQUEDA- <input type="checkbox"/> -AJ.FIN+ <input type="checkbox"/> -AJ.FINO-			

Para cancelar la función MANUAL:

Pulse el botón ⓘ (Información).

3 Pulse el botón ► para seleccionar el sistema de transmisión (SISTEMA) del canal de televisión que desea memorizar.

Para canales de televisión (sistema SECAM-L) de una cadena francesa:

Vaya a SISTEMA y seleccione "L". En ningún caso podrá recibir un canal de televisión del sistema SECAM-L si no selecciona el sistema "L".

Para otros canales de televisión:

Si no sabe cuál es el sistema de transmisión que corresponde a un canal, seleccione el sistema "B/G". En caso de que "B/G" no sea el sistema correcto, podrá sintonizar la imagen del canal, pero no el sonido. Si esto ocurre, intente seleccionar otro SISTEMA hasta que pueda sintonizar el canal sin problemas.

4 Pulse el botón verde o rojo para buscar el canal.

La búsqueda finaliza una vez el televisor ha encontrado el canal. En ese momento, puede verse la emisión en pantalla.

5 Pulse el botón verde o rojo varias veces seguidas hasta que aparezca el canal de televisión que busca.

Si el canal no se recibe bien:

Pulse los botones azul o amarillo para ajustar la sintonización del canal (ajuste fino).

Si sintoniza correctamente la imagen del canal pero no se consigue oír bien el sonido:

El SISTEMA está mal configurado. Pulse el botón ► y seleccione un sistema con el que el sonido se oiga bien.

6 Pulse el botón OK para cambiar un canal de número de canal (PR).

En pantalla volverá a aparecer el menú EDICION habitual.

DEMOSTRACION

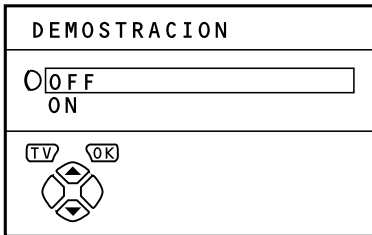

Para ver en pantalla el menú DEMOSTRACION:

- 1 Pulse el botón OK para acceder a MENU (menú principal).**
- 2 Pulse el botón ▼/▲ para seleccionar el menú DEMOSTRACION. A continuación, pulse OK.**

La función DEMOSTRACION muestra automáticamente cómo se utilizan algunas funciones del televisor.

- 1 Pulse los botones ▼/▲ para seleccionar ON.**
- 2 Pulse el botón OK para confirmar la selección.**

La función DEMOSTRACION se activa y se inicia la demostración.

Para detener la demostración:

Pulse cualquier botón del mando a distancia.

Si la función DEMOSTRACION está activada:

La demostración se pone en marcha automáticamente cada vez que enciende el televisor. Si no quiere que esto ocurra, desactive la función seleccionando la posición DEMOSTRACION.

- 1 Vuelva a abrir el menú DEMOSTRACION.**
- 2 Pulse los botones ▼/▲ para seleccionar OFF.**
- 3 Pulse el botón OK para desactivar la función DEMOSTRACION.**

OTRAS FUNCIONES DEL MENÚ

■ Cómo actualizar la información en el vídeo

La función T-V LINK le permite enviar al aparato de vídeo la información registrada más recientemente en los números de canal (PR).

PRECAUCIÓN:

- Sólo podrá utilizar esta función cuando haya conectado al terminal EXT-2 un vídeo compatible con T-V LINK.
- Además, para utilizar esta función, deberá tener abierto en pantalla el menú T-V LINK.

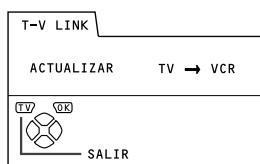

1 Encienda el vídeo.

2 Pulse el botón OK.

Se inicia la transmisión de datos.



El menú T-V LINK desaparece de la pantalla cuando finaliza la transmisión de datos.

Cuando cambia el menú T-V LINK:

Ha finalizado la configuración del menú en lo que respecta al televisor y se abre un nuevo menú para que pueda configurar las funciones del vídeo. En el manual de instrucciones del vídeo encontrará toda la información que necesita.

Nota:

- Si en el menú T-V LINK aparece el mensaje "FUNCION NO DISPONIBLE", haga las tres comprobaciones explicadas a continuación y, luego, pulse el botón **OK** para volver a intentar la transmisión.
 - ¿Ha conectado un vídeo compatible con T-V LINK al terminal EXT-2?
 - ¿Ha encendido el aparato de vídeo?
 - ¿Está bien realizada la conexión con el vídeo compatible con T-V LINK del cable del euro-conector conectado al terminal EXT-2?

■ Cómo cambiar la configuración de PAIS

Una vez realizada la AUTO PROGRAMACION, puede cambiar el país seleccionado utilizando esa misma función de AUTO PROGRAMACION.

Siga este procedimiento para cambiar el país cuando desee memorizar canales de televisión de una cadena francesa (sistema SECAM-L).

1 Abra el menú INSTALACION.

Cuando aparezca en pantalla el menú **EDICION:**

Pulse el botón **i** (Información) para volver al menú **INSTALACION.**

2 Pulse los botones ▼/▲ para seleccionar AUTO PROGRAMACION. A continuación, pulse OK.

En pantalla aparecerá el menú PAIS como menú secundario de la función AUTO PROGRAMACION.

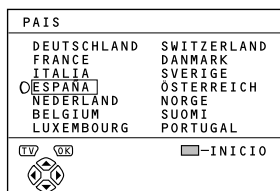

3 Pulse los botones ◀/▶ y ▼/▲ para seleccionar un país.

4 Pulse el botón OK para confirmar la selección.

El menú desaparece.

Para volver al menú **INSTALACION** desde el menú **PAIS:**

Pulse el botón **i** (Información).

■ Cómo configurar el DECODER (EXT-2)

Si tiene un vídeo compatible con T-V LINK conectado al terminal EXT-2 y conecta un descodificador, utilizando la función DECODER (EXT-2) podrá descodificar los canales de televisión.

1 Encienda el descodificador.

2 Seleccione en el televisor el canal descodificable con el descodificador.

Aunque el descodificador funcione, la imagen aparece primero codificada.

3 Pulse el botón OK para acceder a MENU.

Aparece en pantalla el menú principal.

4 Pulse los botones ▼/▲ para seleccionar OTRAS FUNCIONES. A continuación, pulse OK.

Se abre el menú OTRAS FUNCIONES.

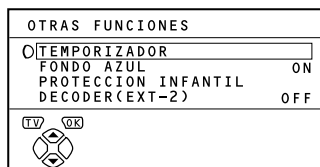

5 Pulse los botones ▼/▲ para seleccionar DECODER (EXT-2). A continuación, pulse los botones ◀/▶ para seleccionar ON.

En pantalla aparecerá la imagen descodificada.

Para cancelar la función **DECODER (EXT-2)** :

Pulse los botones ◀/▶ para seleccionar OFF.

6 Pulse el botón **OK** para confirmar la selección.

Aparece el menú de T-V LINK.

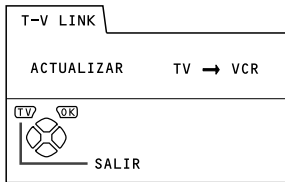

7 Siga el procedimiento explicado en “Cómo actualizar la información en el vídeo” en la página 28 para enviar la información memorizada en los números de canal (PR) al aparato de vídeo.

8 Para descodificar otros canales de televisión descodificables, repita los pasos 2 a 7.

Nota:

- Si tiene activado el DECODER (EXT-2) y por algún motivo el canal de televisión no se descodifica, haga las comprobaciones siguientes:
 - ¿Ha conectado el descodificador al vídeo correctamente de acuerdo con el manual de instrucciones del descodificador y del aparato de vídeo?
 - ¿Ha encendido el descodificador?
 - ¿Está preparado el descodificador para descodificar ese canal de televisión?
 - ¿Debería modificar la configuración del vídeo para poder conectar el descodificador? Revise el manual de instrucciones del vídeo para comprobar si lo ha configurado correctamente.

OTROS PASOS PREVIOS

■ Cómo conectar equipos externos

Cuando conecte equipos externos al televisor, preste especial atención a las conexiones de los paneles frontal y posterior.

Antes de realizar cualquier conexión:

- Lea los manuales de instrucciones suministrados con cada equipo. Es posible que con algún equipo el método de conexión sea diferente al de la ilustración. Además, es posible que al cambiar el método de conexión, también tenga que cambiar la configuración del equipo para que funcione correctamente.
- Apague todos los equipos, incluido el televisor.
- Encontrará información detallada sobre los terminales EXT en el apartado "CARACTERÍSTICAS TÉCNICAS" en la página 36. Si el equipo que va a conectar no aparece en el esquema de conexiones que se incluye a continuación, consulte la tabla para seleccionar el terminal EXT más adecuado.
- Los cables de conexión no van incluidos con el televisor.

- 1 Vídeo (señal compuesta)
- 2 Vídeo (señal compuesta/señal S-VIDEO)
- 3 Vídeo compatible con T-V LINK (señal compuesta/señal S-VIDEO)
- 4 Decodificador
- 5 Reproductor DVD (señal compuesta/señal S-VIDEO)
- 6 Reproductor DVD (señal compuesta/señal RGB)
- 7 Videojuegos (señal compuesta/señal RGB)
- 8 Videojuegos (señal compuesta/señal S-VIDEO)
- 9 Auriculares
- 10 Cámara de vídeo (señal compuesta/señal S-VIDEO)
- 11 Cable del euroconector
- 12 Cable de audio
- 13 Cable de vídeo
- 14 Cable de S-VIDEO

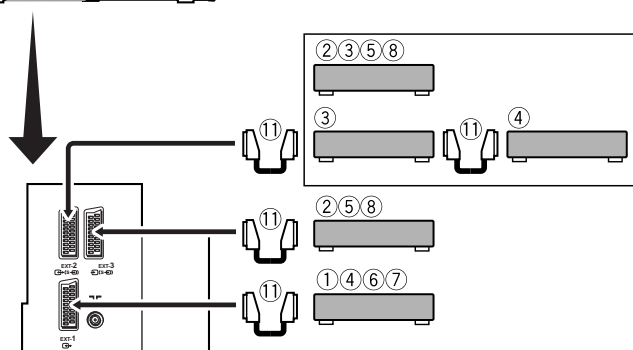
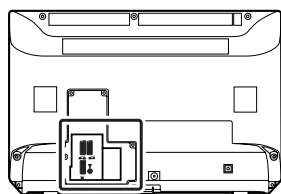
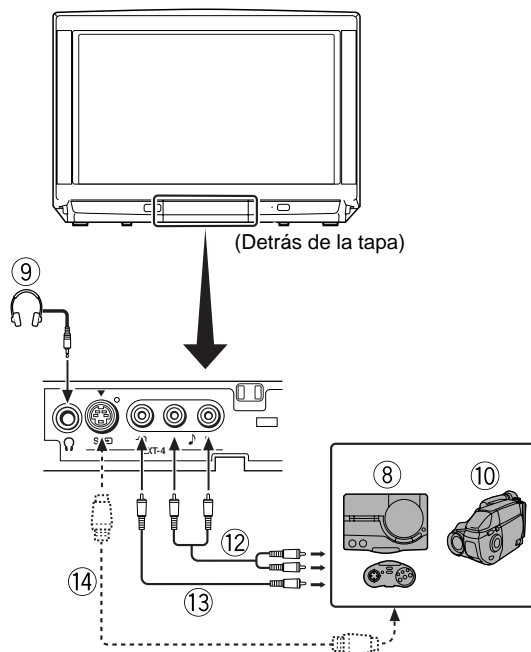

Equipos que pueden enviar la señal S-VIDEO (señal Y/C) como un vídeo S-VHS

Conecte el equipo a un terminal EXT, excepto al terminal EXT-1.

Al seleccionar la señal de entrada de vídeo puede elegir entre señal de S-VIDEO (señal Y/C) y una señal de vídeo normal (señal compuesta). Si desea más información sobre cómo utilizar el equipo, consulte el apartado "S" (entrada S-VIDEO)" en la página 19.

Vídeo compatible con T-V LINK

Asegúrese de conectar un vídeo compatible con T-V LINK al terminal EXT-2. En caso contrario, la función T-V LINK podría darle errores.

Nota:

- Cuando conecte un vídeo compatible con T-V LINK al terminal EXT-2, asegúrese de conectar el descodificador al vídeo. En caso contrario, la función T-V LINK podría darle errores. Después de memorizar los canales en los diferentes números de canal (PR), active el DECODER (EXT-2) para ese número de canal para descodificarlo. Encontrará más información en el apartado "Cómo configurar el DECODER (EXT-2)" en la página 28.

Cómo conectar los auriculares

Conecte los auriculares a la toma de auriculares del panel frontal del televisor utilizando una mini clavija estéreo (de 3,5 mm de diámetro).

Nota:

- Cuando conecte los auriculares, los altavoces del televisor no emitirán ningún sonido.

Salida de la señal de vídeo/audio del terminal EXT-2

Podrá cambiar la salida de la señal de vídeo/audio del terminal EXT-2 siempre que quiera. Esta opción es útil al doblar imágenes y sonido de otro equipo en el aparato de vídeo conectado al terminal EXT-2. Encontrará información sobre cómo realizar esta operación en el apartado "DOBLAJE" en la página 20.

Salida del televisor del terminal EXT-1

La señal de vídeo/audio del canal de televisión sintonizado sale siempre del terminal EXT-1.

Nota:

- Si cambia de número de canal (PR), también cambiará la salida del televisor del terminal EXT-1.
- La señal de vídeo/audio no se puede emitir desde un terminal EXT.
- No se pueden emitir canales de teletexto.

NÚMERO CH/CC

Para utilizar la función INSERTAR descrita en la página página 25, busque el número CH/CC que corresponda al número de canal del televisor de esta tabla.

CH	Canal	CH	Canal	CC	Canal	CC	Canal
CH 02 / CH 202	E2	CH 40 / CH 240	E40	CC 01 / CC 201	S1	CC 31 / CC 231	S31
CH 03 / CH 203	E3, ITALIA A	CH 41 / CH 241	E41	CC 02 / CC 202	S2	CC 32 / CC 232	S32
CH 04 / CH 204	E4, ITALIA B	CH 42 / CH 242	E42	CC 03 / CC 203	S3	CC 33 / CC 233	S33
CH 05 / CH 205	E5, ITALIA D	CH 43 / CH 243	E43	CC 04 / CC 204	S4	CC 34 / CC 234	S34
CH 06 / CH 206	E6, ITALIA E	CH 44 / CH 244	E44	CC 05 / CC 205	S5	CC 35 / CC 235	S35
CH 07 / CH 207	E7, ITALIA F	CH 45 / CH 245	E45	CC 06 / CC 206	S6	CC 36 / CC 236	S36
CH 08 / CH 208	E8	CH 46 / CH 246	E46	CC 07 / CC 207	S7	CC 37 / CC 237	S37
CH 09 / CH 209	E9, ITALIA G	CH 47 / CH 247	E47	CC 08 / CC 208	S8	CC 38 / CC 238	S38
CH 10 / CH 210	E10, ITALIA H	CH 48 / CH 248	E48	CC 09 / CC 209	S9	CC 39 / CC 239	S39
CH 11 / CH 211	E11, ITALIA H+1	CH 49 / CH 249	E49	CC 10 / CC 210	S10	CC 40 / CC 240	S40
CH 12 / CH 212	E12, ITALIA H+2	CH 50 / CH 250	E50	CC 11 / CC 211	S11	CC 41 / CC 241	S41
CH 21 / CH 221	E21	CH 51 / CH 251	E51	CC 12 / CC 212	S12	CC 75 / CC 275	X
CH 22 / CH 222	E22	CH 52 / CH 252	E52	CC 13 / CC 213	S13	CC 76 / CC 276	Y
CH 23 / CH 223	E23	CH 53 / CH 253	E53	CC 14 / CC 214	S14	CC 77 / CC 277	Z, ITALIA C
CH 24 / CH 224	E24	CH 54 / CH 254	E54	CC 15 / CC 215	S15	CC 78 / CC 278	Z+1
CH 25 / CH 225	E25	CH 55 / CH 255	E55	CC 16 / CC 216	S16	CC 79 / CC 279	Z+2
CH 26 / CH 226	E26	CH 56 / CH 256	E56	CC 17 / CC 217	S17		
CH 27 / CH 227	E27	CH 57 / CH 257	E57	CC 18 / CC 218	S18		
CH 28 / CH 228	E28	CH 58 / CH 258	E58	CC 19 / CC 219	S19		
CH 29 / CH 229	E29	CH 59 / CH 259	E59	CC 20 / CC 220	S20		
CH 30 / CH 230	E30	CH 60 / CH 260	E60	CC 21 / CC 221	S21		
CH 31 / CH 231	E31	CH 61 / CH 261	E61	CC 22 / CC 222	S22		
CH 32 / CH 232	E32	CH 62 / CH 262	E62	CC 23 / CC 223	S23		
CH 33 / CH 233	E33	CH 63 / CH 263	E63	CC 24 / CC 224	S24		
CH 34 / CH 234	E34	CH 64 / CH 264	E64	CC 25 / CC 225	S25		
CH 35 / CH 235	E35	CH 65 / CH 265	E65	CC 26 / CC 226	S26		
CH 36 / CH 236	E36	CH 66 / CH 266	E66	CC 27 / CC 227	S27		
CH 37 / CH 237	E37	CH 67 / CH 267	E67	CC 28 / CC 228	S28		
CH 38 / CH 238	E38	CH 68 / CH 268	E68	CC 29 / CC 229	S29		
CH 39 / CH 239	E39	CH 69 / CH 269	E69	CC 30 / CC 230	S30		

CH	Canal	CH	Canal	CC	Frecuencia (MHz)	CC	Frecuencia (MHz)
CH 102	F2	CH 141	F41	CC 110	116 - 124	CC 152	391 - 399
CH 103	F3	CH 142	F42	CC 111	124 - 132	CC 153	399 - 407
CH 104	F4	CH 143	F43	CC 112	132 - 140	CC 154	407 - 415
CH 105	F5	CH 144	F44	CC 113	140 - 148	CC 155	415 - 423
CH 106	F6	CH 145	F45	CC 114	148 - 156	CC 156	423 - 431
CH 107	F7	CH 146	F46	CC 115	156 - 164	CC 157	431 - 439
CH 108	F8	CH 147	F47	CC 116	164 - 172	CC 158	439 - 447
CH 109	F9	CH 148	F48	CC 123	220 - 228	CC 159	447 - 455
CH 110	F10	CH 149	F49	CC 124	228 - 236	CC 160	455 - 463
CH 121	F21	CH 150	F50	CC 125	236 - 244	CC 161	463 - 469
CH 122	F22	CH 151	F51	CC 126	244 - 252		
CH 123	F23	CH 152	F52	CC 127	252 - 260		
CH 124	F24	CH 153	F53	CC 128	260 - 268		
CH 125	F25	CH 154	F54	CC 129	268 - 276		
CH 126	F26	CH 155	F55	CC 130	276 - 284		
CH 127	F27	CH 156	F56	CC 131	284 - 292		
CH 128	F28	CH 157	F57	CC 132	292 - 300		
CH 129	F29	CH 158	F58	CC 133	300 - 306		
CH 130	F30	CH 159	F59	CC 141	306 - 311		
CH 131	F31	CH 160	F60	CC 142	311 - 319		
CH 132	F32	CH 161	F61	CC 143	319 - 327		
CH 133	F33	CH 162	F62	CC 144	327 - 335		
CH 134	F34	CH 163	F63	CC 145	335 - 343		
CH 135	F35	CH 164	F64	CC 146	343 - 351		
CH 136	F36	CH 165	F65	CC 147	351 - 359		
CH 137	F37	CH 166	F66	CC 148	359 - 367		
CH 138	F38	CH 167	F67	CC 149	367 - 375		
CH 139	F39	CH 168	F68	CC 150	375 - 383		
CH 140	F40	CH 169	F69	CC 151	383 - 391		

Nota:

- Si encuentra dos números CH/CC que correspondan a un número de canal, elija el que concuerde con su actual configuración de PAIS. Si el PAIS seleccionado no es FRANCE, utilice un número CH/CC de dos dígitos. Si el PAIS seleccionado es FRANCE, elija un número CH/CC de tres dígitos.
- Para un canal de televisión (sistema SECAM-L) de una cadena francesa, busque el número CH/CC (de CC110 a CC161) correspondiente al canal basándose en la frecuencia de emisión de la cadena. Si ignora la frecuencia de emisión, póngase en contacto con la cadena de televisión.
- Los números de canal CH102-CH169 y CC110-CC161 corresponden a canales de televisión emitidos por sistema SECAM-L. Los otros números CH/CC corresponden a los canales de televisión emitidos por otros sistemas diferentes del sistema SECAM-L.

BOTONES Y PIEZAS DEL TELEVISOR

■ Panel frontal

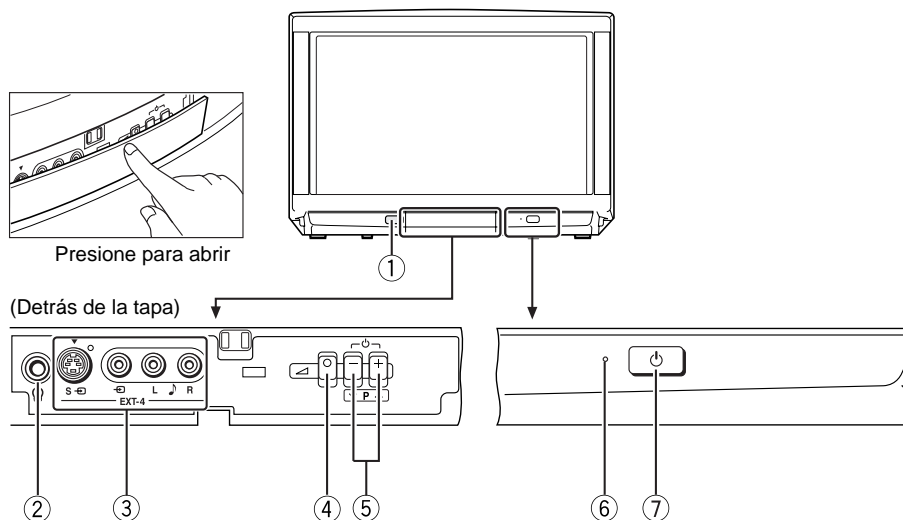

① Sensor del mando a distancia y Sensor ECO	
② Toma de auriculares (mini clavija)	página 30
③ Terminal EXT-4	páginas 19 y 30
④ Botón (Volumen)	página 8

⑤ Botones P ∇/\wedge / botones $-/+$	página 8
⑥ Indicador de encendido	páginas 3 y 6
⑦ Botón principal de encendido	páginas 3 y 6

PRECAUCIÓN:

• No sujete el televisor por la tapa del panel frontal para desplazarlo. De lo contrario, podría romper la tapa.

■ Panel posterior

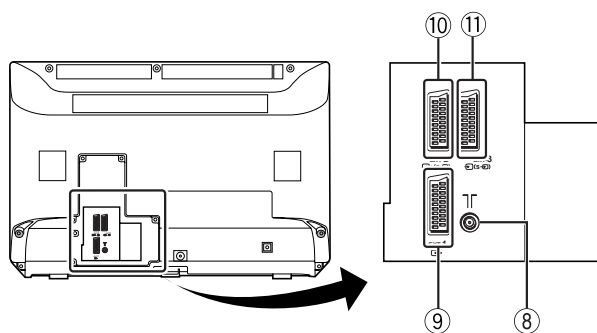

⑧ Toma de la antena	página 2
⑨ Terminal EXT-1	páginas 2, 19 y 30

⑩ Terminal EXT-2	páginas 2, 5, 19 y 30
⑪ Terminal EXT-3	páginas 19 y 30

SOLUCIÓN DE PROBLEMAS

Si se le presenta algún problema al utilizar el televisor, lea este apartado antes de llevar a reparar el aparato. Es posible que pueda arreglarlo usted mismo. A veces, por ejemplo, el televisor está desenchufado de la toma de corriente o la antena está dañada y uno cree que el televisor no funciona.

Importante:

- *En esta guía para la solución de problemas sólo se exponen casos en los que la causa podría ser difícil de detectar. Si tiene alguna duda sobre cómo utilizar una función, deberá leer detenidamente la página correspondiente a esa función; no hallará la solución en esta guía.*
- *Si después de leer esta guía y las instrucciones sobre el uso de las diferentes funciones, no consigue solucionar el problema, desconecte el televisor de la toma de corriente y confíe la reparación a un servicio técnico. No lo intente reparar ni extraiga nunca la tapa posterior.*

Si el televisor no se enciende

- *¿Está enchufado el cable de alimentación a la toma de corriente?*
- *¿Está iluminado el indicador de encendido? Si no lo está, pulse el botón principal de encendido.*

Si el televisor no emite imágenes/sonido

- *¿Está en un canal de una calidad de recepción pésima? Si es así, se activará la función FONDO AZUL, toda la pantalla se volverá azul y el sonido se interrumpirá. Si a pesar de todo desea ver ese canal, siga las instrucciones del apartado "FONDO AZUL" en la página 21 e intente desactivar la función FONDO AZUL.*
- *¿Ha conectado los auriculares al televisor? Al conectar los auriculares se suprime el sonido emitido por los altavoces del televisor.*
- *Cuando el sistema configurado para un canal es incorrecto, puede que no llegue al televisor el sonido de ese canal. Siga las instrucciones del apartado "EDICION/MANUAL" en la página 24 sobre cómo utilizar la función MANUAL e intente modificar la configuración de SISTEMA.*

Si la imagen es de baja calidad

- *Si el ruido oscurece totalmente la imagen (parásitos), es posible que el problema esté en la antena o el cable de la antena. Haga las siguientes comprobaciones para intentar solucionar el problema:*
 - *¿Está bien enchufada la antena al televisor?*
 - *¿Está dañado el cable de la antena?*
 - *¿Está bien orientada la antena?*
 - *¿Podría ser defectuosa la antena?*
- *En caso de interferencias con otros equipos en el televisor o en la antena, es posible que se produzcan rayas o ruido que estropeen la imagen. Aleje del televisor aparatos como amplificadores, ordenadores o secadores de pelo que puedan causar interferencias en el televisor, o cambie el televisor de sitio. En caso de interferencias en la antena provocadas por torres de antena o cables alta tensión, póngase en contacto con su distribuidor local.*
- *Las interferencias en el televisor provocadas por la reflexión de una señal en una montaña o edificio se traducen en el llamado efecto de trayectoria múltiple o imagen fantasma). Intente cambiar la orientación de la antena o sustitúyala por otra de mejor direccionalidad.*
- *¿Es correcta la configuración de SISTEMA DE COLOR? Siga las instrucciones del apartado "SISTEMA DE COLOR" en la página 16 para intentar solucionar el problema.*

- *¿Están bien ajustados los parámetros COLOR y BRILLO? Siga las instrucciones del apartado "Ajuste de la imagen" en la página 15 para ajustarlos correctamente.*
- *No se recomienda grabar el teletexto, ya que puede no grabarse bien.*
- *Cuando aparece en pantalla una imagen fija de color blanco y brillante (por ejemplo, un vestido blanco), la parte blanca podría parecer coloreada. Se trata de un efecto inevitable producto del tubo de imagen; no es ninguna anomalía. Cuando desaparezca esa imagen de la pantalla, también desaparecerán los colores artificiales.*

Si el sonido es de baja calidad

- *¿Están bien ajustados los Graves y los Agudos? Si no lo están, siga las instrucciones del apartado "Ajuste del sonido" en la página 18 para ajustarlos correctamente.*
- *Si la recepción de un canal de televisión es mala, es posible que no se oiga bien el sonido en estéreo o dual. En ese caso, siga las instrucciones del apartado "ESTEREO / I•II" en la página 18 para cambiar el sonido a mono y, de este modo, poder oírlo mejor.*

El televisor no responde

- *¿Están gastadas las pilas del mando a distancia? Siga las instrucciones del apartado "Cómo colocar las pilas en el mando a distancia" en la página 2 e intente solucionar el problema cambiando las pilas.*
- *Cuando apunta el mando a distancia hacia el televisor, ¿lo hace desde los laterales o desde la parte posterior del aparato o a más de siete metros de distancia? Apunte siempre el mando a distancia hacia el televisor desde delante y a una distancia inferior a siete metros.*
- *Mientras consulte el teletexto, no podrá utilizar los menús. Para utilizar los menús, pulse el botón TV para salir del teletexto y volver a la programación normal.*
- *Si el televisor deja de funcionar repentinamente, pulse el interruptor principal de encendido del aparato para apagarlo. A continuación, vuelva a encenderlo pulsando de nuevo el interruptor de encendido. Si el televisor se enciende y vuelve a funcionar normalmente, no hay riesgo de avería.*

Otras cuestiones que se deben tener en cuenta

- Si el TEMPORIZADOR está activado, el televisor se apaga automáticamente. Si lo hace, pulse el botón  (modo en espera) para volverlo a encender. Si el televisor se enciende y empieza a funcionar con normalidad, no hay riesgo de avería.
- Cuando la señal de transmisión o la señal procedente de un dispositivo externo incluya una señal WSS, o cuando el televisor reciba una señal de control procedente de un dispositivo externo, el modo de ZOOM cambiará automáticamente. Cuando quiera volver al modo de ZOOM anterior, pulse el botón **ZOOM** para elegir el modo de ZOOM otra vez.
- Si acerca un aparato imantado al televisor, como por ejemplo un altavoz, es posible que en las esquinas de la pantalla la imagen se distorsione o aparezcan colores poco naturales. Si esto ocurre, aleje el aparato del televisor. Si sus altavoces provocan este efecto en el televisor, sustitúyalos por altavoces de pantalla magnética.
- El televisor puede emitir una especie de crujido si se produce un cambio brusco de temperatura. No habrá problema mientras la imagen y el sonido de la emisión sigan siendo normales. Si los crujidos se empiezan a producir a menudo mientras mira el televisor, puede que el problema se deba a otras causas. Se recomienda que llame a un técnico para que revise el aparato por motivos de precaución.
- Si toca la pantalla, es posible que sufra una pequeña descarga debido a la electricidad estática. El diseño del tubo de imagen hace imposible evitar este fenómeno, pero en ningún momento supone un problema para el televisor. Además, puede estar seguro de que las descargas de electricidad estática no entrañan ningún peligro para la salud.

CARACTERÍSTICAS TÉCNICAS

Parámetro de ajuste \ Modelo	AV28WT5EP*	AV24WT5EP*
Sistemas de transmisión	CCIR B/G, I, L	
Sistemas de color	PAL, SECAM • Los terminales EXT también son compatibles con el sistema NTSC 3.58/4.43 MHz.	
Canales y frecuencias	<ul style="list-style-type: none"> • E2-E12, E21-E69, S1-S41, X, Y, Z, Z+1, Z+2, A-H, H+1, H+2, F2-F10, F21-F69 • Canal de televisión por cable francés a frecuencias 116 - 172 MHz y 220 - 469 MHz. 	
Sistemas de sonido multi-plex	Sistema A2 (B/G), NICAM (B/G, I, L)	
Sistemas de teletexto	FLOF (Fastext), TOP, WST (Sistema universal)	
Alimentación	220 - 240 V de CA, 50 Hz	
Consumo eléctrico	Máximo: 156 W, Medio: 122 W, En modo en espera: 0,8 W	Máximo: 127 W, Medio: 92 W, En modo en espera: 0,8 W
Tamaño del tubo de imagen	Área visible 66 cm (en diagonal)	Área visible 56 cm (en diagonal)
Salida de audio	Potencia de salida nominal: 5 W + 5 W	
Altavoces	Ovalados (10 cm × 3 cm) × 2	
Terminal EXT-1	Euroconector (21 pins) • Incorpora entrada de vídeo, entradas de audio I/D y entradas RGB. • Incorpora salidas de señal de televisión (vídeo y audio I/D).	
Terminal EXT-2	Euroconector (21 pins) • Incorpora entrada de vídeo, entrada S-VIDEO (Y/C) y entradas de audio I/D. • Incorpora salida de vídeo y audio I/D. • Incorpora funciones T-V LINK	
Terminal EXT-3	Euroconector (21 pins) • Incorpora entrada de vídeo, entrada S-VIDEO (Y/C) y entradas de audio I/D.	
Terminal EXT-4	Conectores RCA × 3 Conector S-VIDEO × 1 • Incorpora entrada de vídeo, entrada S-VIDEO (Y/C) y entradas de audio I/D.	
Toma de auriculares	Mini clavija estéreo (3,5 mm de diámetro)	
Dimensiones (An × Al × Pr)	716 mm × 489 mm × 496 mm	645 mm × 427 mm × 443 mm
Peso	34,2 kg	23,1 kg
Accesorios	Mando a distancia × 1 (RM-C54 (plata) o RM-C50 (negro) disponibles) Pila seca AAA/R03 × 2	

* Número del modelo básico. Al número de los modelos reales se le añaden caracteres que indican el color del televisor (por ejemplo, "S" para indicar color plateado).

El diseño y las características técnicas de este aparato pueden sufrir modificaciones sin previo aviso.

Queda prohibido difundir las imágenes obtenidas en pantalla mediante el uso de las funciones que incorpora este televisor en locales públicos (bares, hoteles, etc.), con fines comerciales o de demostración, sin el consentimiento de los propietarios de los derechos de autor de la imagen original. Dicha difusión se considerará una violación de los derechos de autor.

JVC
VICTOR COMPANY OF JAPAN, LIMITED

Ringraziamo la gentile clientela per l'acquisto di un televisore a colori JVC.
Per comprendere a fondo le funzionalità del televisore acquistato, si invita a leggere attentamente il presente manuale prima dell'uso.

AVVERTENZA:

PER EVITARE RISCHI DI INCENDIO O SCOSSA ELETTRICA, NON
ESPORRE L'APPARECCHIATURA A LIQUIDI O UMIDITÀ.

ATTENZIONE:

PER MOTIVI DI SICUREZZA PERSONALE, ATTENERSI ALLE SEGUENTI REGOLE
SULL'USO DI QUESTA UNITÀ.

1. Utilizzare esclusivamente la corrente di alimentazione specificata sull'unità (CA 220 – 240 V, 50 Hz).
2. Evitare di danneggiare il cavo e la spina di alimentazione CA.
3. Evitare installazioni non appropriate e non collocare l'unità in luoghi privi di ventilazione adeguata.

Quando si procede all'installazione del televisore, rispettare le distanze consigliate dal pavimento e dal muro e le distanze relative all'incasso del televisore in un'area chiusa quale un mobile. Per un funzionamento sicuro, attenersi alle linee guida sulla distanza minima richiesta.

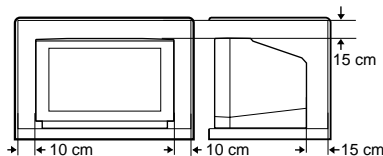

4. Evitare che oggetti o liquidi penetrino nelle aperture del telaio.
5. In caso di guasto, scollegare l'unità e contattare personale di assistenza tecnica. Non cercare di riparare l'unità personalmente o di rimuovere il coperchio posteriore.
6. La superficie dello schermo TV si danneggia facilmente. Fare attenzione quando si maneggia il televisore.

Se lo schermo del televisore si sporca, strofinarlo con un panno morbido asciutto. Non strofinarlo con forza eccessiva. Non utilizzare sostanze pulenti o detergenti.

Se il televisore non viene utilizzato per un periodo di tempo prolungato, assicurarsi di scollegare il cavo di alimentazione dalla presa di corrente CA.

INDICE

PREPARAZIONE	2
FUNZIONI T-V LINK	5
FUNZIONAMENTO GENERALE	6
TASTI E FUNZIONI DEL TELECOMANDO	9
FUNZIONAMENTO DEI MENU	14
IMMAGINE	15
VARIE/IMMAGINE	16
SUONO	18
PRESELEZIONE EXT	19
OPZIONI	21
INSTALLAZIONE	23
DIMOSTRAZIONE	27
OPERAZIONI AGGIUNTIVE CON I MENU	28
PREPARAZIONI AGGIUNTIVE	30
TABELLA DEI NUMERI CH/CC	32
TASTI E PARTI DEL TELEVISORE	33
RISOLUZIONE DEI PROBLEMI	34
SPECIFICHE TECNICHE	36

Si dichiara che questo prodotto di marca JVC è conforme alle prescrizioni del Decreto Ministeriale n. 548 del 28/08/95 pubblicato sulla Gazzetta Ufficiale della Repubblica Italiana n. 301 del 28/12/95.

PREPARAZIONE

■ Collegamento dell'antenna e del videoregistratore

Se si collega un videoregistratore, seguire la procedura (A) → (B) → (C) → (D).

Se non si collega un videoregistratore, seguire la procedura (1) → (2).

*1: Perché le funzioni T-V LINK siano operative, è necessario collegare un videoregistratore compatibile T-V LINK al terminale EXT-2 del televisore. Per ulteriori informazioni sulle funzioni T-V LINK, vedere "FUNZIONI T-V LINK" a pagina 5.

Nota:

- Per ulteriori informazioni, fare riferimento ai manuali forniti con i dispositivi che si desidera collegare.
- I cavi di collegamento non sono inclusi.
- È possibile riprodurre una videocassetta dal videoregistratore senza eseguire il passaggio (C). Per ulteriori informazioni, fare riferimento al manuale di istruzioni del videoregistratore in uso.
- Per collegare dispositivi esterni aggiuntivi, vedere "PREPARAZIONI AGGIUNTIVE" a pagina 30.
- Quando un decoder è collegato a un videoregistratore compatibile T-V LINK, impostare la funzione DECODER (EXT-2) su SI. Per ulteriori informazioni, vedere "Uso della funzione DECODER (EXT-2)" a pagina 28. In caso contrario, non sarà possibile vedere i canali codificati.

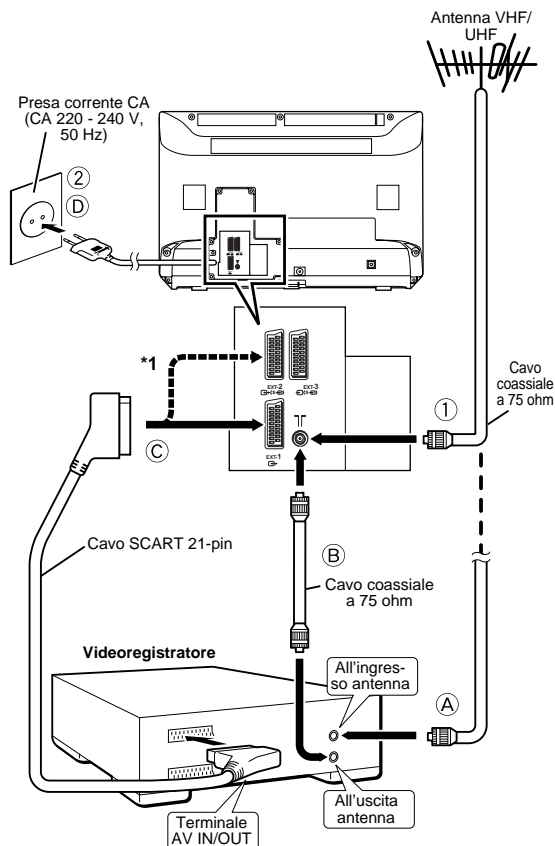

■ Inserimento delle pile nel telecomando

Utilizzare due pile a secco di tipo AAA/R03.

Inserire le pile dall'estremità marcato con ⊖ e assicurarsi che le polarità ⊕ e ⊖ siano corrette.

Per aprire il vano delle pile, far scivolare lo sportellino verso il basso e quindi sollevarlo. Riposizionare lo sportellino facendolo scivolare verso l'alto fino alla posizione di arresto.

Nota:

- Seguire le avvertenze stampate sulle pile.
- La durata delle pile va da sei mesi a un anno, a seconda della frequenza d'uso.
- Se il telecomando non funziona in modo appropriato, sostituire le pile.
- Le pile incluse sono esclusivamente per l'impostazione e la verifica del televisore e si prega di sostituirle non appena necessario.
- Utilizzare sempre pile di buona qualità.

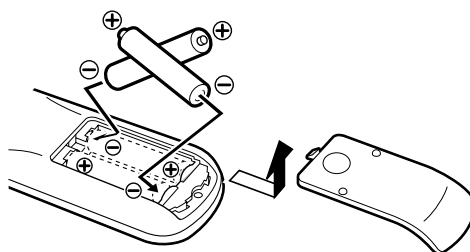

■ Impostazioni iniziali

Quando il televisore viene acceso per la prima volta, verrà attivata la modalità di impostazione iniziale e verrà visualizzato il logo della JVC. Seguire le istruzioni su schermo per effettuare le impostazioni iniziali.

1 Premere il tasto di alimentazione principale sul televisore.

La spia di alimentazione si illumina di colore rosso (televisore alimentato), quindi di colore verde (televisore acceso) e verrà visualizzato il logo della JVC.



Nota:

- Se la spia di alimentazione rimane di colore rosso e non passa al verde:
Il televisore è in modalità di riposo. Premere il tasto  (Riposo) sul telecomando per accendere il televisore.
- Il logo della JVC non viene visualizzato se il televisore è già stato acceso una volta.
In questo caso, utilizzare le funzioni "LINGUA" e "SINTONIA AUTOMATICA" per effettuare le impostazioni iniziali. Per ulteriori informazioni, vedere "INSTALLAZIONE" a pagina 23.

2 Premere il tasto OK.

Verrà visualizzato il menu LANGUAGE.



3 Premere i tasti ▼/▲ per scegliere ITALIANO. Quindi, premere il tasto OK.

Per la descrizione su schermo, verrà impostata la lingua ITALIANO. Il menu NAZIONE viene visualizzato come sottomenu della funzione SINTONIA AUTOMATICA.

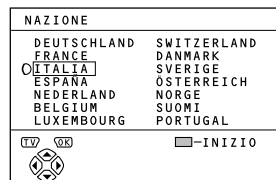

4 Premere i tasti ◀/▶ e ▼/▲ per scegliere la nazione di residenza.

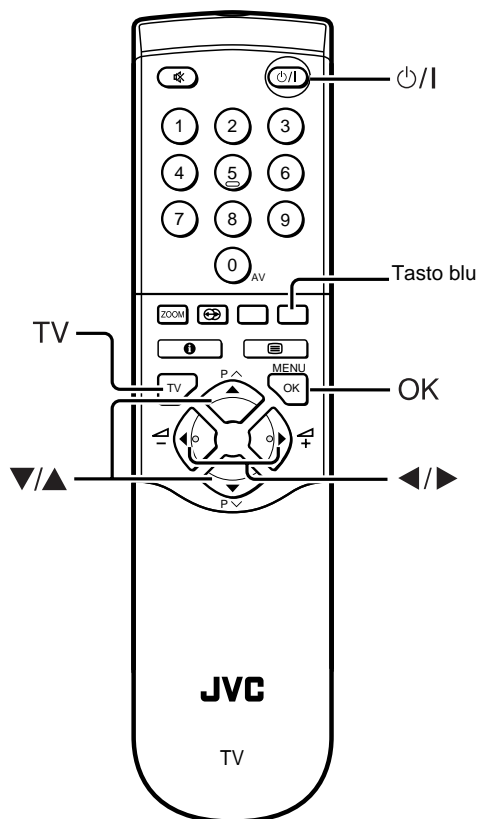
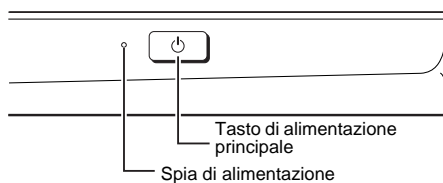
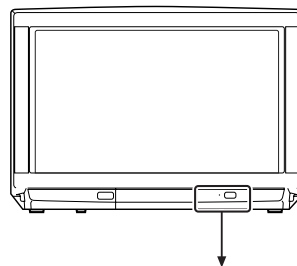

5 Premere il tasto blu per avviare la funzione SINTONIA AUTOMATICA.

Il menu *SINTONIA AUTOMATICA* viene visualizzato e i canali TV ricevuti vengono automaticamente registrati nei numeri Programma (PR).

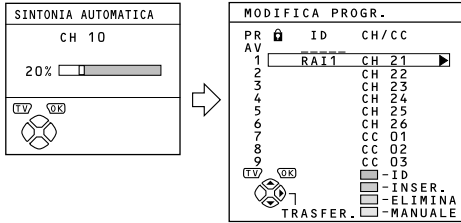

Per annullare la funzione SINTONIA AUTOMATICA:

Premere il tasto **TV**.

6 Una volta che i canali TV sono stati registrati nei numeri Programma (PR), verrà visualizzato il menu MODIFICA Progr..

È possibile proseguire con la modifica dei numeri Programma (PR) utilizzando la funzione MODIFICA PR/MANUALE. Per ulteriori informazioni, vedere "MODIFICA PR/MANUALE" a pagina 24.

Quando non si utilizza la funzione MODIFICA PR/MANUALE:

Se non si desidera utilizzare la funzione MODIFICA PR/MANUALE, passare alle procedure successive.

7 Premere il tasto OK per visualizzare il menu T-V LINK.

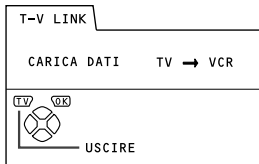

8 Interagire con il menu T-V LINK in base al tipo di videoregistratore collegato al terminale EXT-2.

Se non è stato collegato un videoregistratore compatibile T-V LINK:

Premere il tasto **TV** per uscire dal menu T-V LINK. Il menu T-V LINK scomparirà dallo schermo.

Se è collegato un videoregistratore compatibile T-V LINK:

Seguire la procedura di funzionamento "Scaricamento dei dati sul videoregistratore" a pagina 28 per inviare i dati del numero Programma (PR).

9 Le impostazioni iniziali sono ora completate e sarà possibile guardare le trasmissioni sul televisore.

Nota:

- Quando il televisore rileva il nome del canale TV dal segnale di trasmissione TV, registrerà automaticamente il nome del canale TV (ID) sul numero Programma (PR) nel quale il canale TV è stato registrato.
- Se un canale TV che si desidera vedere non è impostato su un numero Programma (PR), impostarlo manualmente tramite il menu MANUALE. Per ulteriori informazioni, vedere "MODIFICA PR/MANUALE" a pagina 24.
- Il canale TV non è registrato nel numero Programma PR 0 (AV). Quando si desidera registrare un canale TV su PR 0 (AV), impostarlo manualmente usando la funzione MANUALE. Per ulteriori informazioni, vedere "MODIFICA PR/MANUALE" a pagina 24.

FUNZIONI T-V LINK

Quando un videoregistratore compatibile T-V LINK è collegato al terminale EXT-2 del televisore, le procedure di impostazione del videoregistratore e di visione delle videocassette risulteranno più semplici. T-V LINK presenta le seguenti caratteristiche:

Per utilizzare le funzioni T-V LINK:

È necessario che il videoregistratore sia compatibile T-V LINK.

Il videoregistratore deve essere collegato al terminale EXT-2 del televisore tramite un cavo SCART intatto.

Nota:

- Un "videoregistratore compatibile T-V LINK" è un videoregistratore JVC con il logo T-V LINK o un videoregistratore con uno dei seguenti simboli. Tuttavia, i videoregistratori di tali marchi potranno supportare tutte o alcune delle caratteristiche descritte di seguito. Per ulteriori informazioni, fare riferimento al manuale di istruzioni del videoregistratore in uso.

"Q-LINK" (un marchio della Panasonic Corporation)

"Data Logic" (un marchio della Metz Corporation)

"Easy Link" (un marchio della Phillips Corporation)

"Megalogic" (un marchio della Grundig Corporation)

"SMARTLINK" (un marchio della Sony Corporation)

■ Caricamento predefinito

Consente di scaricare i dati registrati sui canali TV dal televisore al videoregistratore.

La funzione di caricamento predefinito viene automaticamente avviata quando l'impostazione iniziale è completata o quando si eseguono le operazioni SINTONIA AUTOMATICA o MODIFICA PR/MANUALE.

Nota:

- Questa funzione può essere azionata dal videoregistratore.

Quando è visualizzato "FUNZIONE NON DISPONIBILE":

Se è visualizzato "FUNZIONE NON DISPONIBILE", lo scaricamento non è stato eseguito in modo corretto. Prima di riprovare nuovamente lo scaricamento, assicurarsi che:

- Il videoregistratore sia acceso.
- Il videoregistratore sia compatibile T-V LINK.
- Il videoregistratore sia collegato al terminale EXT-2.
- Il cavo SCART sia intatto.

■ Registrazione diretta

"What You See Is What You Record, ossia Registri quello che vedi"

È possibile registrare sul videoregistratore le immagini attualmente visualizzate sul televisore tramite una semplice operazione.

Per ulteriori informazioni, leggere il manuale del videoregistratore in uso.

Azionare tramite il videoregistratore. Verrà visualizzato il messaggio "IL VCR STA REGISTRANDO".

Nelle situazioni riportate di seguito, il videoregistratore interromperà la registrazione se il televisore viene spento, se il canale TV o l'ingresso viene cambiato o se viene visualizzato il menu sul televisore:

- Quando si stanno registrando immagini da un dispositivo esterno collegato al televisore.
- Quando si sta registrando un canale TV precedentemente decodificato tramite un decoder.
- Quando si sta registrando un canale TV utilizzando l'uscita TV in quanto il canale non può essere ricevuto in modo appropriato tramite il sintonizzatore del videoregistratore.

Nota:

- Il funzionamento tramite il televisore non è possibile.
- Generalmente, il videoregistratore non è in grado di registrare un canale TV che non può essere ricevuto in modo appropriato dal relativo sintonizzatore, anche se il canale può essere visto sul televisore. Alcuni videoregistratori sono tuttavia in grado di registrare un canale utilizzando l'uscita del televisore se il canale può essere visto sul televisore, sebbene tale canale non possa essere ricevuto in modo appropriato dal sintonizzatore del videoregistratore. Per ulteriori informazioni, fare riferimento al manuale di istruzioni del videoregistratore in uso.

■ Accensione automatica del televisore/Visualizzazione dell'immagine del videoregistratore

Quando il videoregistratore viene avviato, il televisore si accenderà automaticamente e le immagini dal terminale EXT-2 verranno visualizzate sullo schermo.

Quando il menu del videoregistratore viene utilizzato, il televisore si accenderà automaticamente e le immagini dal terminale EXT-2 verranno visualizzate sullo schermo.

Nota:

- Questa funzione non potrà essere utilizzata se l'alimentazione principale del televisore è spenta. Impostare l'alimentazione del televisore in modalità di riposo (standby mode).

FUNZIONAMENTO GENERALE

■ Premere il tasto di alimentazione.

Premere il tasto di alimentazione principale sul televisore.

La spia di alimentazione si illuminerà di colore rosso e il televisore entrerà nella modalità di riposo (standby mode).

Nota:

- Se la spia di alimentazione si illumina di colore verde, il televisore è acceso.

Per togliere l'alimentazione al televisore:

Premere nuovamente il tasto di alimentazione principale sul televisore.

La spia di alimentazione si spegnerà.

Nota:

- Per risparmiare energia elettrica, spegnere l'alimentazione del televisore se non lo si usa per periodi prolungati di tempo.

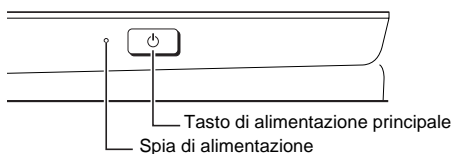
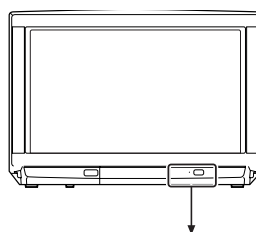

■ Accendere il televisore dalla modalità di riposo

Premere il tasto \odot/I (Riposo), il tasto TV, i tasti ∇/\blacktriangle o i tasti numerici.

La spia di alimentazione passerà dal rosso al verde e il televisore si accenderà.

Per spegnere il televisore:

Premere nuovamente il tasto \odot/I (Riposo).

La spia di alimentazione passerà dal verde al rosso e il televisore entrerà in modalità di riposo.

■ Scegliere un canale TV

Scegliere un numero Programma (PR) nel quale sia stato impostato il canale TV Programma desiderato.

Utilizzare i tasti ∇/\blacktriangle :

Premere i tasti ∇/\blacktriangle per scegliere il numero Programma (PR) desiderato.

Utilizzare i tasti numerici:

Immettere il numero Programma (PR) con i tasti numerici.

Esempio

- PR12 → premere 1 e 2.
- PR6 → premere 6.

Utilizzare LISTA PROGR.:

1 Premere il tasto i (Informazioni) per visualizzare LISTA PROGR..

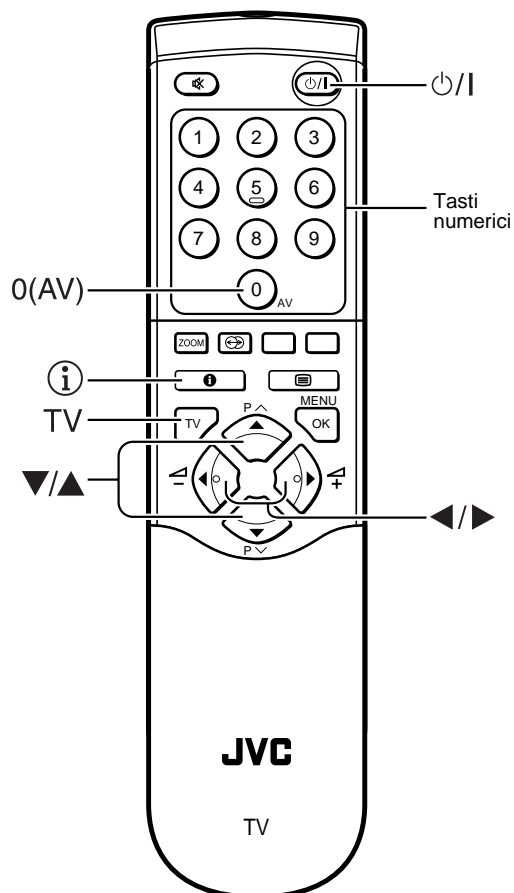

LISTA PROGR.	
PR	ID
AV	
1	RAI1
2	
3	
4	
5	
6	
7	
8	
9	

-10 \leftarrow \rightarrow +10



2 Premere i tasti ◀/▶ e ▼/▲ per scegliere il numero Programma (PR). Quindi, premere il tasto OK.

Nota:

- Per i numeri Programma (PR) con la funzione BLOCCO CANALI impostata, il simbolo  (BLOCCO CANALI) viene visualizzato accanto al numero Programma (PR) nella LISTA PROGR.
- Non è possibile utilizzare i tasti ▼/▲ per scegliere un numero Programma (PR) con la funzione BLOCCO CANALI.
- Anche se si tenta di scegliere un numero Programma (PR) con la funzione BLOCCO CANALI impostata, il simbolo  (BLOCCO CANALI) verrà visualizzato e non sarà possibile guardare il canale TV. Per guardare il canale TV, vedere "BLOCCO CANALI" a pagina 21.
- Se l'immagine non è nitida o è priva di colori, cambiare manualmente il sistema di colore. Vedere "SISTEMA" a pagina 16.

■ Regolare il volume

Premere i tasti ◀/▶ per regolare il volume.

Verrà visualizzato l'indicatore del volume e sarà possibile regolarlo agendo sui tasti -/+.

■ Visualizzare immagini da dispositivi esterni

Scegliere un terminale EXT al quale il dispositivo esterno considerato è stato collegato.

Utilizzare il tasto 0 (AV):

Premere il tasto **0 (AV)** per scegliere un terminale EXT. Premendo il tasto **0 (AV)** sarà possibile modificare le selezioni nel modo seguente:

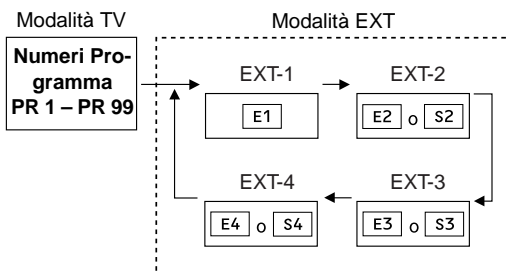

Utilizzare i tasti ▼/▲:

Premere i tasti ▼/▲ per scegliere un terminale EXT

Utilizzare LISTA PROGR.:

- 1 Premere il tasto  (Informazioni) per visualizzare LISTA PROGR..**
- 2 Premere i tasti ◀/▶ e ▼/▲ per scegliere un terminale EXT. Quindi, premere il tasto OK.**

Nota:

- I terminali EXT sono registrati dopo il numero Programma PR 99.
- È possibile scegliere un segnale di ingresso video dal segnale S-VIDEO (segnale Y/C) e dal segnale video normale (segnale composito). Per ulteriori informazioni, vedere "S-VIDE(ingresso S-VIDEO)" a pagina 19.
- Se l'immagine non è nitida o è priva di colori, cambiare manualmente il sistema di colore. Vedere "SISTEMA" a pagina 16.
- Quando si sceglie un terminale EXT privo di segnale in ingresso, il numero del terminale EXT rimarrà fisso sullo schermo.
- Questo televisore dispone di una funzione che consente di modificare il segnale in base a un'uscita di segnale speciale da un dispositivo esterno. (Il terminale EXT-4 non supporta questa funzione.)

Per tornare a un canale TV:

Premere il tasto **TV**, i tasti ▼/▲ o i tasti numerici.

Per utilizzare il numero Programma PR 0 (AV):

Quando il televisore e il videoregistratore sono collegati soltanto tramite il cavo dell'antenna, la scelta del numero Programma PR 0 (AV) consente di vedere le immagini dal videoregistratore. Impostare manualmente il canale RF del videoregistratore sul numero Programma PR 0 (AV). Per ulteriori informazioni, vedere "MODIFICA PR/MANUALE" a pagina 24.

Premendo il tasto **0 (AV)** sarà possibile modificare le selezioni nel modo seguente:

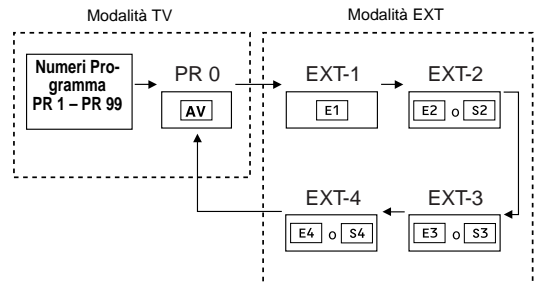

Nota:

- Il canale RF del videoregistratore viene inviato come segnale RF dal videoregistratore.
- Fare inoltre riferimento al manuale di istruzioni del videoregistratore in uso.

■ Funzionamento con i tasti sul televisore

- 1** Premere i tasti P ∇/\wedge per accendere la televisione dalla modalità di riposo.
- 2** Premere i tasti P ∇/\wedge per scegliere un numero Programma (PR) o un terminale EXT.
- 3** Premere il tasto \triangleleft (Volume) e i tasti $-/+$ per regolare il volume.
 - 1** Premere il tasto \triangleleft (Volume).

Verrà visualizzato l'indicatore del livello di volume.
 - 2** Premere i tasti $-/+$ durante la visualizzazione dell'indicatore del livello di volume.

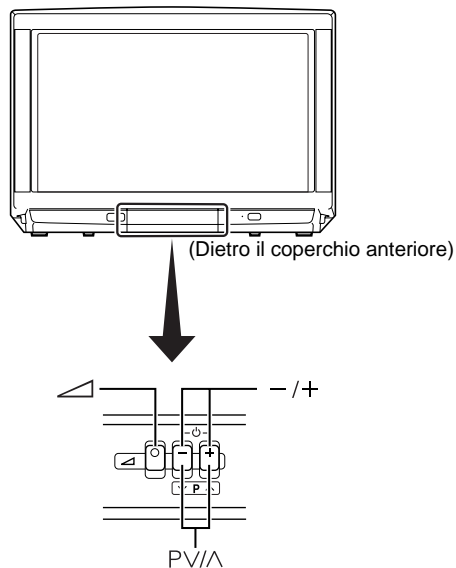

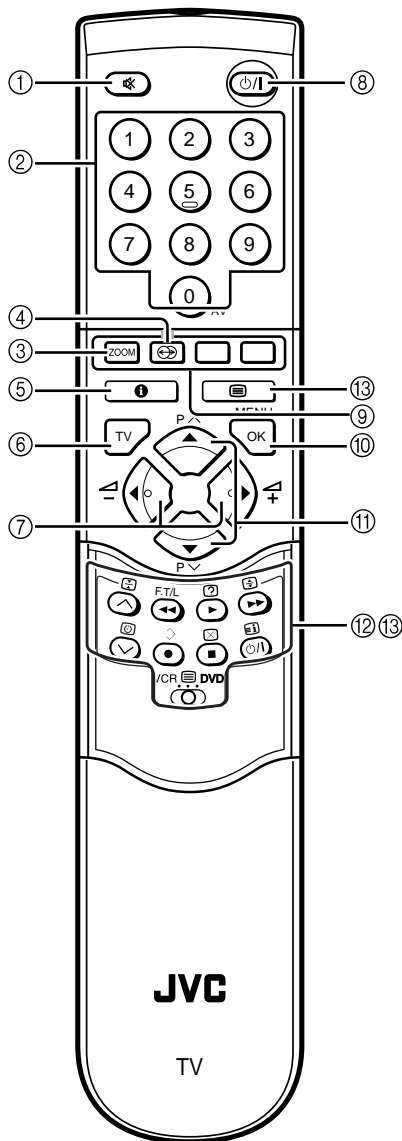

TASTI E FUNZIONI DEL TELECOMANDO



① Tasto di silenziamento

Consente di togliere l'audio istantaneamente.

Premere il tasto  (Silenziamento) per togliere il volume. Se si preme nuovamente il tasto  (Silenziamento), verrà ripristinato il livello di volume precedente.

② Tasti numerici

È possibile scegliere un numero Programma (PR) immettendo un numero Programma.

Esempio:

- PR12 → premere 1 e 2 .
- PR6 → premere 6 .

È inoltre possibile premere ripetutamente il tasto 0 (AV) per scegliere un terminale EXT.

③ Tasto ZOOM

Consente di modificare le dimensioni dello schermo in base all'immagine. Scegliere le dimensioni ottimali nella seguente modalità ZOOM.

AUTO (WSS):

Quando un segnale WSS (segnalazione di schermo ampio), che indica il rapporto dell'immagine, è incluso nel segnale di trasmissione o nel segnale da un apparecchio esterno, il televisore cambia automaticamente la modalità ZOOM in modalità ZOOM 16:9 o modalità SCHERMO PIENO secondo il segnale WSS.

Se il segnale WSS non è incluso, l'immagine viene visualizzata secondo la modalità ZOOM impostata con la funzione 4:3 AUTOM.

Nota:

- Per dettagli sulla funzione 4:3 AUTOM. vedere "4:3 AUTOM." a pagina 17.
- Quando la modalità AUTO (WSS) non funziona correttamente a causa di una qualità scadente del segnale WSS o quando si desidera cambiare la modalità ZOOM, premere il tasto **ZOOM** e passare ad un'altra modalità ZOOM.

NORMALE:

Utilizzare per visualizzare un'immagine di formato normale (rapporto 4:3) nelle dimensioni originali.

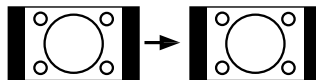

PANORAMIC:

Questa modalità estende in modo uniforme i lati sinistro e destro di un'immagine normale (rapporto 4:3) in modo da riempire lo schermo senza che l'immagine sembri non naturale.

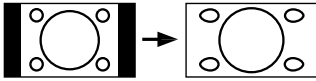

Nota:

- Le parti superiore e inferiore dell'immagine verranno leggermente tagliate.

ZOOM 14:9:

Questa modalità ingrandisce l'immagine ampia (rapporto 14:9) ai bordi superiore e inferiore dello schermo.

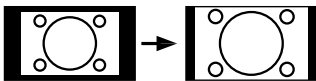

ZOOM 16:9:

Questa modalità ingrandisce l'immagine ampia (rapporto 16:9) a schermo intero.

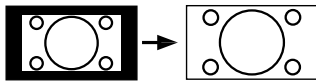

ZOOM 16:9 SOTTOTITOLI:

Questa modalità ingrandisce l'immagine ampia (rapporto 16:9) con sottotitoli a schermo intero.



SCHERMO PIENO:

Questa modalità estende in modo uniforme i lati sinistro e destro di un'immagine normale (rapporto 4:3) in modo da riempire lo schermo ampio del televisore.

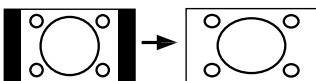

Nota:

- Utilizzare per immagini con un rapporto 16:9 che sono state compresse in un'immagine normale (rapporto 4:3) e ripristinarne le dimensioni originali.

Scegliere la modalità ZOOM

- 1 Premere il tasto **ZOOM** per visualizzare il menu **ZOOM**.

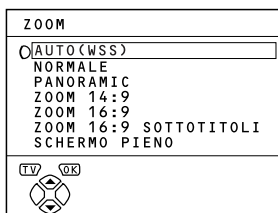

- 2 Premere i tasti **▼/▲** per scegliere una modalità **ZOOM**. Quindi, premere il tasto **OK**.

L'immagine si espanderà e la modalità **ZOOM** selezionata verrà visualizzata dopo circa 5 secondi.

Nota:

- La modalità **ZOOM** può essere cambiata automaticamente dal segnale di controllo di un dispositivo esterno. Se si desidera tornare alla modalità **ZOOM** precedente, selezionare di nuovo la modalità **ZOOM**.

Regolazione dell'area di visione dell'immagine

Se i sottotitoli o la parte superiore (o inferiore) dell'immagine risultano tagliati, regolare manualmente l'area di visione dell'immagine.

- 1 Premere il tasto **ZOOM**.

Verrà visualizzato il menu **ZOOM**.

- 2 Premere il tasto **OK** per visualizzare l'indicatore della modalità **ZOOM**.

L'indicatore è visualizzato.

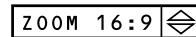

- 3 Durante la visualizzazione dell'indicatore, premere i tasti **▼/▲** per regolare verticalmente l'area di visione.

Nota:

- Non è possibile regolare l'area di visione in modalità, **NORMALE** o **SCHERMO PIENO** mode.

④ Tasto HYPER SOUND

Consente di ascoltare i suoni con un'atmosfera più ampia.

Premere il tasto **Ⓜ** (**HYPER SOUND**) per attivare o disattivare la funzione **HYPER SOUND**.

Nota:

- La funzione **HYPER SOUND** non funziona in modo appropriato con il suono monofonico.
- La funzione **HYPER SOUND** può inoltre essere attivata o disattivata tramite il menu **SUONO**. Per ulteriori informazioni, vedere "HYPER SOUND" a pagina 18.

⑤ Tasto Informazioni

Consente di visualizzare LISTA Progr. o l'ora corrente sullo schermo.

Premere il tasto ⓘ (Informazioni).

Premendo il tasto ⓘ (Informazioni) la visualizzazione sullo schermo cambierà nel modo seguente:

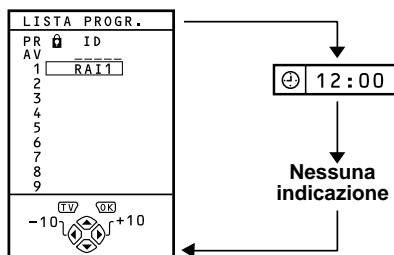

Nota:

- È possibile scegliere i numeri Programma (PR) o i terminali EXT tramite la LISTA PROGR.. Per ulteriori informazioni, vedere "Utilizzare LISTA PROGR.:" a pagina 6.
- Questo televisore utilizza i dati del televideo per determinare l'ora corrente. Se il televisore non ha ricevuto canali TV dotati di televideo da quando è stato acceso, l'indicatore dell'ora sarà vuoto. Per vedere l'ora corrente, scegliere un canale TV che trasmette i dati del televideo. Se non si spegne il televisore, l'ora continuerà a essere disponibile per la visualizzazione anche se si scelgono altri canali TV.
- Quando si guardano delle videocassette, è possibile che, a volte, venga visualizzata l'ora corrente errata.
- Il tasto ⓘ (Informazioni) è anche usato per il funzionamento dei menu. Per ulteriori informazioni, vedere "FUNZIONAMENTO DEI MENU" a pagina 14.

⑥ Tasto TV

È possibile tornare istantaneamente su un canale TV.

Premere il tasto TV.

Il televisore torna in modalità TV e verrà visualizzato un canale TV.

Nota:

- Il tasto TV è anche usato per il funzionamento dei menu. Per ulteriori informazioni, vedere "FUNZIONAMENTO DEI MENU" a pagina 14.

⑦ Tasti ◀/▶

Consente di regolare il volume.

Premere i tasti ◀/▶ per regolare l'audio.

Nota:

- I tasti ◀/▶ vengono anche usati per il funzionamento dei menu. Per ulteriori informazioni, vedere "FUNZIONAMENTO DEI MENU" a pagina 14.

⑧ Tasto Riposo (Standby)

Premere il tasto ⏻/⏻ (Riposo) per accendere o spegnere il televisore.

Quando il televisore viene acceso, la spia di alimentazione passa da rossa a verde.

⑨ Tasti colorati

I tasti colorati sono usati per le operazioni del televideo o per le operazioni con i menu. Per ulteriori informazioni, vedere "Tasti di comando del televideo e interruttore VCR (DVD)" a pagina 12 o "FUNZIONAMENTO DEI MENU" a pagina 14.

⑩ Tasti OK

Il tasto OK viene usato per il funzionamento dei menu. Per ulteriori informazioni, vedere "FUNZIONAMENTO DEI MENU" a pagina 14.

⑪ Tasti ▼/▲

È possibile scegliere un numero programma (PR) o un terminale EXT.

Premere i tasti ▼/▲ per scegliere un numero Programma (PR) o un terminale EXT.

I tasti ▼/▲ vengono anche usati per il funzionamento dei menu. Per ulteriori informazioni, vedere "FUNZIONAMENTO DEI MENU" a pagina 14.

⑫ Tasti di comando VCR/DVD e interruttore VCR (DVD)

Questi tasti possono essere utilizzati per azionare un videoregistratore o un lettore DVD della JVC. La pressione di un tasto con lo stesso aspetto del tasto del telecomando di un dispositivo consente di attivare la funzione corrispondente esattamente allo stesso modo del telecomando originale.

1 Impostare l'interruttore VCR (DVD) sulla posizione VCR o DVD.

VCR:

Quando si utilizza il videoregistratore, impostare l'interruttore sulla posizione VCR.

DVD:

Quando si utilizza il lettore DVD, impostare l'interruttore sulla posizione DVD.

(Text):

Quando si vedono programmi Televideo, impostare l'interruttore sulla posizione (Text).

2 Premere il tasto di comando VCR/DVD per controllare il videoregistratore (VCR) o il lettore DVD.

Nota:

- Se il dispositivo in uso non è prodotto dalla JVC, questi tasti non possono essere usati.
- Anche se il dispositivo è prodotto dalla JVC, alcuni tasti o tutti potrebbero non funzionare, a seconda del dispositivo in uso.
- È possibile utilizzare i tasti VIA per scegliere un canale TV da ricevere sul videoregistratore oppure scegliere il capitolo da riprodurre con il lettore DVD.
- Alcuni modelli di lettori DVD utilizzano i tasti VIA sia per le funzioni di avanzamento/riavvolgimento veloce che per la scelta del capitolo. In questo caso, i tasti ◀/▶ non funzioneranno.

13 Tasti di comando del televideo e interruttore VCR DVD

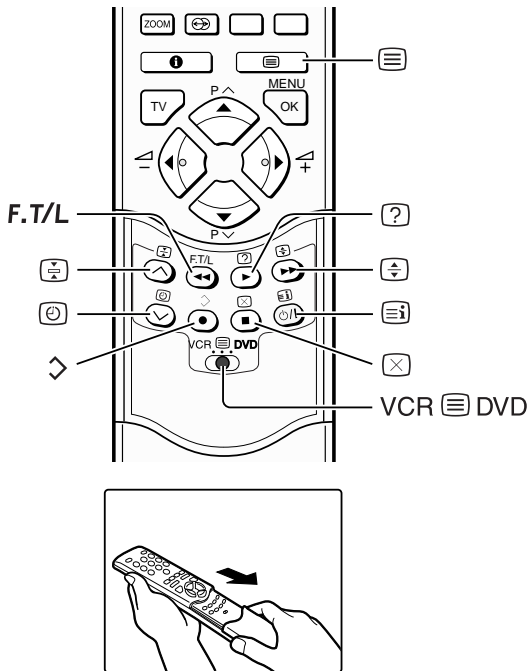

Nota:

- Se si riscontrano dei problemi con la ricezione del televideo, contattare il rivenditore locale o il canale del televideo.
- In modalità Televideo, la modalità ZOOM rimarrà fissa su SCHERMO PIENO.
- Non è possibile utilizzare i menu durante la visualizzazione di un programma televideo.

Utilizzo della modalità Lista

È possibile memorizzare i numeri delle pagine del televideo preferite e richiamarle rapidamente utilizzando i tasti colorati.

Per memorizzare i numeri di pagina:

- 1 Premere il tasto **F.T/L** per richiamare la modalità Lista.

I numeri di pagina memorizzati verranno visualizzati nella parte inferiore dello schermo.

- 2 Premere un tasto colorato per scegliere una posizione. Quindi, premere i tasti numerici per immettere il numero della pagina.

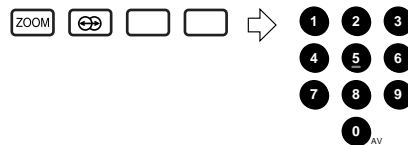

- 3 Tenere premuto il tasto **◊** (Memorizza).

I quattro numeri di pagina lampeggeranno in bianco, indicando l'avvenuto salvataggio in memoria.

Per richiamare una pagina memorizzata:

- 1 Premere il tasto **F.T/L** per richiamare la modalità Lista.

- 2 Premere il tasto colorato al quale è stata assegnata la pagina.



Per uscire dalla modalità Lista:

Premere nuovamente il tasto **F.T/L**.

Blocco pagina

È possibile bloccare una pagina del televideo sullo schermo per il periodo di tempo desiderato, anche mentre altre pagine vengono ricevute.

Premere il tasto **⏏ (Blocco pagina).**

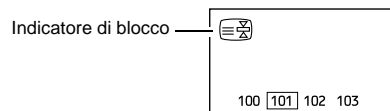

Per annullare la funzione di Blocco pagina:

Premere nuovamente il tasto **⏏** (Blocco pagina).

Funzionamento generale

È possibile visualizzare tre tipi di televideo sul televisore. FLOF (Fastext), TOP e WST.

- 1 Scegliere un canale TV dotato di televideo.
- 2 Impostare l'interruttore VCR DVD sulla posizione **⏏** (Text).



- 3 Premere il tasto **⏏** (Text) per visualizzare il televideo.

Se si preme il tasto **⏏** (Text), la modalità cambierà in base all'ordine che segue:

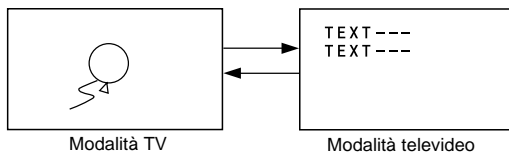

- 4 Scegliere una pagina di televideo premendo i tasti **▼/▲**, i tasti numerici o i tasti colorati.

Per tornare alla modalità TV:

Premere il tasto **TV** o il tasto **⏏** (Text).

Pagina secondaria

Alcune pagine del televideo includono ulteriori pagine che vengono visualizzate automaticamente.

È possibile bloccare qualsiasi pagina secondaria o visualizzarla in qualsiasi momento.

- 1 Premere il tasto  (Pagina secondaria) per utilizzare la funzione Pagina secondaria.
- 2 Premere i tasti numerici per immettere un numero di pagina secondaria.

Esempio:

- terza pagina secondaria → premere 0, 0, 0 e 3.

Per annullare la funzione Pagina secondaria:

Premere nuovamente il tasto  (Pagina secondaria).

Nota:

- È inoltre possibile scegliere una pagina secondaria premendo il tasto rosso o il tasto verde.

Visualizzazione del testo nascosto

Alcune pagine del televideo hanno del testo nascosto (ad esempio, soluzioni di quiz).

Il testo nascosto può essere visualizzato.

Ogni volta che si preme il tasto  (Mostra), il testo verrà nascosto o mostrato.

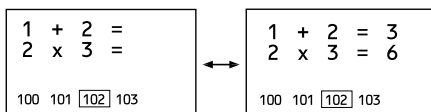

Dimensioni

È possibile raddoppiare l'altezza della visualizzazione del televideo.

Premere il tasto  (Dimensioni).

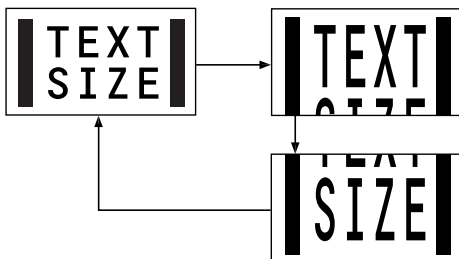

Indice

È possibile tornare alla pagina di indice in modo immediato.

Premere il tasto  (Indice).

FLOF (Fastext)/TOP/WST:

Torna alla pagina 100 o alla pagina specificata in precedenza.

Modalità Lista:

Torna al numero di pagina visualizzato nell'area inferiore sinistra dello schermo.

Annulla

È possibile cercare una pagina del televideo mentre si guarda l'immagine del canale TV.

- 1 Premere il tasto numerico per immettere un numero di pagina oppure premere un tasto colorato.

Il televisore cercherà la pagina del televideo.

- 2 Premere il tasto  (Annulla).

Verrà visualizzata l'immagine della trasmissione televisiva. Quando il televisore trova la pagina del televideo, il numero di pagina verrà visualizzato nella parte superiore sinistra dello schermo.

- 3 Premere il tasto  (Annulla) per tornare a un pagina di televideo quando il numero di pagina è visualizzato sullo schermo.

Nota:

- La modalità TV non può essere ripristinata nemmeno premendo il tasto  (Annulla). Verrà temporaneamente visualizzato un programma TV al posto del programma televideo.

FUNZIONAMENTO DEI MENU

Questo televisore dispone di una gamma di funzioni attivabile tramite dei menu. Per utilizzare in modo completo tutte le funzioni del televisore, è necessario conoscere approfonditamente le tecniche di funzionamento generale dei menu.

1 Premere il tasto OK per visualizzare MENU (menu principale).

Verrà visualizzato MENU (menu principale). In questo menu vengono visualizzati i titoli dei menu selezionabili.



2 Premere i tasti ▼/▲ per scegliere il titolo di un menu, quindi premere il tasto OK.

Verrà visualizzato il menu selezionato.

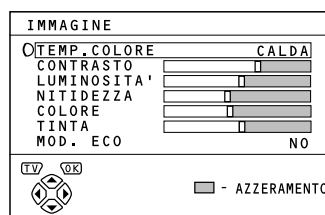

3 Utilizzare i menu in base alla descrizione di funzionamento di ciascuna funzione.

Nota:

- Per ulteriori informazioni, fare riferimento alle descrizioni di funzionamento di ciascuna funzione nel relativo menu presentato di seguito alla sezione "FUNZIONAMENTO DEI MENU".
- La visualizzazione nella parte inferiore di un menu indica un tasto sul telecomando utilizzabile per azionare la funzione scelta.

4 Premere il tasto OK per completare l'impostazione.

Il menu scomparirà dallo schermo.

Per tornare al menu precedente:

Premere il tasto ⓘ (Informazioni).

Per uscire da un menu in modo rapido:

Premere il tasto TV.

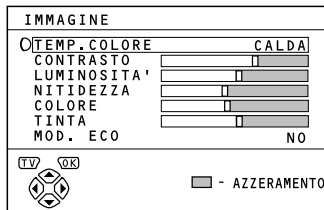

Per visualizzare il menu **IMMAGINE**:

- 1 Premere il tasto **OK** per visualizzare **MENU** (menu principale).
- 2 Premere i tasti **▼/▲** per scegliere **IMMAGINE**, quindi premere il tasto **OK**.

■ TEMP.COLORE

È possibile scegliere tra tre modalità di **TEMP.COLORE** (tre tipi di impostazioni immagine) per regolare automaticamente le impostazioni dell'immagine.

- 1 Premere i tasti **▼/▲** per scegliere **TEMP.COLORE**.
- 2 Premere i tasti **◀/▶** per scegliere una modalità.

FREDDA:

Fornisce una base di colore bianco fredda che innalza i livelli di colore e contrasto e crea un'immagine più brillante.

CALDA:

Fornisce una base di colore arancione/rossa calda che consente di ottenere i livelli di colore e contrasto appropriati per la visione di film.

NORMALE:

Fornisce una base di colore bianco normale con livelli di colore e contrasto normali.

- 3 Premere il tasto **OK** per completare l'impostazione.

Il menu scomparirà dallo schermo.

■ Regolazione dell'immagine

È possibile modificare le impostazioni dell'immagine per ciascuna modalità **TEMP.COLORE** nel modo desiderato. Le impostazioni modificate vengono memorizzate nella modalità **TEMP.COLORE**.

- 1 Premere i tasti **▼/▲** per scegliere una voce.
- 2 Premere i tasti **◀/▶** per modificare l'impostazione.

◀	Elemento	▶
Basso	CONTRASTO (contrasto immagine)	Alto
Scuro	LUMINOSITA' (luminosità immagine)	Chiaro
Minore	NITIDEZZA (nitidezza immagine)	Maggiore
Minore	COLORE (colore immagine)	Maggiore
Rosso	TINTA (tinta immagine)	Verde

Nota:

- È possibile modificare l'impostazione **TINTA** (tinta immagine) soltanto quando il sistema del colore è **NTSC 3.58** o **NTSC 4.43**.

Per tornare alle impostazioni predefinite in ciascuna modalità TEMP.COLORE:

Premere il tasto blu.

Ripristinare ai valori predefiniti le impostazioni dell'immagine nella modalità **TEMP.COLORE** correntemente scelta e memorizzarle nuovamente nella modalità **TEMP.COLORE**.

- 3 Premere il tasto **OK** per completare le impostazioni.

Il menu scomparirà dallo schermo.

■ MOD. ECO

Quando si imposta la funzione **MOD. ECO** su **SI**, il contrasto dello schermo viene automaticamente regolato su un'impostazione adatta alla luminosità del locale di visione. In questo modo viene ridotto l'affaticamento dell'occhio e viene diminuito il consumo di corrente del televisore.

- 1 Premere i tasti **▼/▲** per scegliere **MOD. ECO**.

- 2 Premere i tasti **◀/▶** per scegliere **SI**.

Per annullare la funzione MOD. ECO:

Premere i tasti **◀/▶** per scegliere **NO**.

- 3 Premere il tasto **OK** per completare l'impostazione.

Il menu scomparirà dallo schermo.

VARIE/IMMAGINE

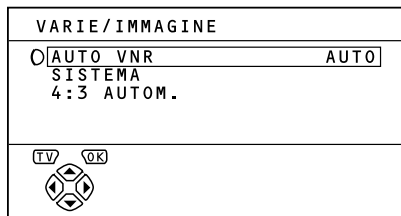

Per visualizzare il menu VARIE/IMMAGINE:

- 1 Premere il tasto OK per visualizzare MENU (menu principale).
- 2 Premere i tasti ▼/▲ per scegliere VARIE/IMMAGINE, quindi premere il tasto OK.

■ AUTO VNR

La funzione AUTO VNR consente la riduzione automatica in modo ottimale del disturbo del televisore in base al disturbo dell'immagine corrente. Questa funzione regola inoltre la nitidezza ottimale (NITIDEZZA).

- 1 Premere i tasti ▼/▲ per scegliere AUTO VNR.
- 2 Premere i tasti ◀/▶ per scegliere AUTO.

MIN:

La funzione AUTO VNR viene annullata. Quando si imposta la modalità su AUTO ma si ritiene che la nitidezza dell'immagine originale non sia stata riprodotta pienamente, portare la modalità su MIN. Tuttavia, un disturbo rimasto nell'immagine originale potrebbe venire enfatizzato.

MAX:

Questa modalità rende sempre massimo l'effetto di riduzione del disturbo, a prescindere dallo stato dell'immagine. Quando si imposta la modalità su AUTO ma si ritiene che il disturbo sia notevole, passare alla modalità MAX. Tuttavia, ciò potrebbe ridurre la nitidezza dell'immagine.

- 3 Premere il tasto OK per completare l'impostazione.

Il menu scomparirà dallo schermo.

■ SISTEMA

Il sistema del colore viene scelto automaticamente. Tuttavia, se l'immagine non è nitida o non appare il colore, scegliere manualmente il sistema del colore.

- 1 Premere i tasti ▼/▲ per scegliere SISTEMA. Quindi, premere il tasto OK.

Verrà visualizzato il sottomenu della funzione SISTEMA.

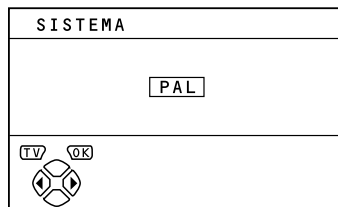

- 2 Premere i tasti ◀/▶ per scegliere il sistema del colore appropriato.

PAL:

Sistema PAL

SECAM:

Sistema SECAM

NTSC 3.58:

Sistema NTSC 3.58 MHz

NTSC 4.43

Sistema NTSC 4.43 MHz

AUTO:

Questa funzione rileva un sistema del colore dal segnale in ingresso. Solo quando si sta visualizzando un'immagine dal numero Programma PR 0 (AV) o dal terminale EXT, sarà possibile effettuare una selezione usando la funzione AUTO.

- 3 Premere il tasto OK per completare l'impostazione.

Il menu scomparirà dallo schermo.

Nota:

- La funzione AUTO potrebbe non funzionare in modo appropriato se la qualità del segnale è scadente. Se l'immagine risulta essere irregolare con la funzione AUTO, scegliere manualmente un altro sistema del colore.
- Con i numeri Programma da PR 0 (AV) a PR 99, non è possibile scegliere NTSC 3.58 o NTSC 4.43.

■ 4:3 AUTOM.

Questa funzione agisce solo quando la modalità ZOOM è impostata sulla modalità AUTO (WSS). Imposta la modalità ZOOM da usare quando un segnale WSS non è incluso nel segnale di trasmissione o nel segnale da un dispositivo esterno. Si può scegliere fra tre modalità ZOOM.

Nota:

- Per dettagli sul modo AUTO (WSS), vedere la sezione "AUTO (WSS)" di "③ Tasto ZOOM" a pagina 9.

1 Premere i tasti ▼/▲ per scegliere 4:3 AUTOM.. Quindi, premere il tasto OK.

Verrà visualizzato il sottomenu della funzione 4:3 AUTOM..

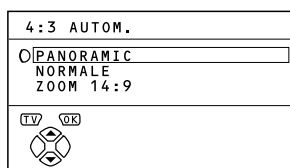

2 Premere i tasti ▼/▲ per scegliere una modalità ZOOM.

3 Premere il tasto OK per completare le impostazioni.

Il menu scomparirà dallo schermo.

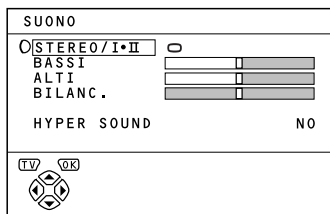

Per visualizzare il menu **SUONO**:

- 1 Premere il tasto **OK** per visualizzare **MENU** (menu principale).
- 2 Premere il tasto **▼/▲** per scegliere **SUONO**. Quindi, premere il tasto **OK**.

■ STEREO / I • II

Quando si sta guardando una trasmissione bilingue, è possibile scegliere il suono da Bilingue I (Secondario I) o Bilingue II (Secondario II). Se la ricezione della trasmissione stereo è scadente, è possibile passare dal suono stereofonico al suono monofonico in modo da poter ascoltare la trasmissione più chiaramente.

- 1 Premere i tasti **▼/▲** per scegliere **STEREO / I • II**.
- 2 Premere i tasti **◀/▶** per scegliere la modalità audio.

∞ : Suono stereo

○ : Suono monofonico

I : Bilingue I (Secondario I)

II : Bilingue II (Secondario II)

- 3 Premere il tasto **OK** per completare l'impostazione.

Il menu scomparirà dallo schermo.

Nota:

- La modalità audio selezionabile varia in base al programma TV.
- Questa funzione non è disponibile nelle modalità EXT. Questa funzione non viene visualizzata nel menu **SUONO**.

■ Regolazione del suono

È possibile regolare l'audio nel modo desiderato.

- 1 Premere i tasti **▼/▲** per scegliere una voce.
- 2 Premere i tasti **◀/▶** per regolare l'audio.

◀	Elemento	▶
Minori	BASSI	Maggiori
Minori	ALTI	Maggiori
Sinistra	BILANC.	Destra

- 3 Premere il tasto **OK** per completare l'impostazione.

Il menu scomparirà dallo schermo.

■ HYPER SOUND

Consente di ascoltare i suoni con un'atmosfera più ampia.

- 1 Premere i tasti **▼/▲** per scegliere **HYPER SOUND**.
- 2 Premere i tasti **◀/▶** per scegliere **SI**.
*Per annullare la funzione **HYPER SOUND**:*
Premere i tasti **◀/▶** per scegliere **NO**.
- 3 Premere il tasto **OK** per completare l'impostazione.

Il menu scomparirà dallo schermo.

Nota:

- La funzione **HYPER SOUND** non funziona in modo appropriato con il suono monofonico.
- È possibile attivare o disattivare la funzione **HYPER SOUND** tramite una singola operazione. Per ulteriori informazioni, vedere "④ Tasto **HYPER SOUND**" a pagina 10.

PRESELEZIONE EXT

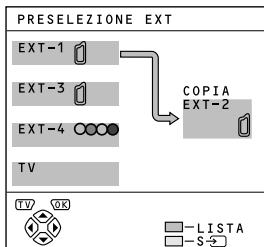

Per visualizzare il menu PRESELEZIONE EXT:

- 1 Premere il tasto OK per visualizzare MENU (menu principale).
- 2 Premere il tasto ▼/▲ per scegliere PRESELEZIONE EXT. Quindi, premere il tasto OK.

■ S-V (ingresso S-VIDEO)

Quando si collega un dispositivo (quale un videoregistratore S-VHS) che abilita l'uscita di un segnale S-VIDEO (segnale Y/C), è possibile ottenere un'immagine di elevata qualità del segnale S-VIDEO (segnale Y/C).

Preparazione:

- Leggere innanzitutto il manuale di istruzioni del dispositivo e "PREPARAZIONI AGGIUNTIVE" a pagina 30 per collegare in modo appropriato il dispositivo al televisore. Quindi, seguire le indicazioni del manuale di istruzioni del dispositivo per impostarlo in modo che il segnale S-VIDEO (segnale Y/C) venga inviato in uscita sul televisore.
- Non impostare S-V (ingresso S-VIDEO) sul terminale EXT collegato a un dispositivo che non sia in grado di produrre in uscita un segnale S-VIDEO (segnale Y/C). Se l'impostazione è errata, non verrà visualizzata alcuna immagine.

- 1 Premere i tasti ▼/▲ o i tasti ◀/▶ per scegliere un terminale EXT.

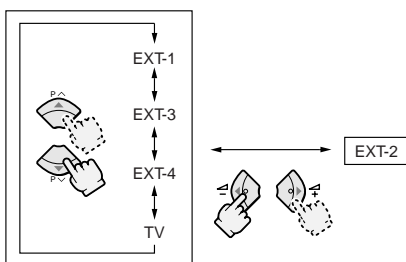

- 2 Premere il tasto giallo e impostare S-V (ingresso S-VIDEO).

Verrà visualizzato il simbolo S-V (ingresso S-VIDEO). È possibile visualizzare un segnale S-VIDEO (segnale Y/C) al posto del segnale video normale (segnale composito).

Per annullare l'impostazione S-V (ingresso S-VIDEO):

Premere il tasto giallo e disattivare il simbolo S-V (ingresso S-VIDEO).

Verranno ripristinate le immagini con segnale video normale (segnale composito).

- 3 Premere il tasto OK per completare l'impostazione.

Il menu scomparirà dallo schermo.

Nota:

- Il terminale EXT-1 non supporta il segnale S-VIDEO (segnale Y/C) e non è possibile impostare S-V (ingresso S-VIDEO) nel terminale EXT-1.
- L'impostazione S-V (ingresso S-VIDEO) modifica il carattere primario da "E" a "S". Ad esempio, "E2" viene modificato in "S2".
- Anche un dispositivo che abilita l'uscita del segnale S-VIDEO (segnale Y/C) può inviare in uscita un segnale video normale (segnale composito), in base alle impostazioni del dispositivo. Se un'immagine non viene visualizzata poiché si è effettuata l'impostazione S-V (ingresso S-VIDEO), leggere attentamente il manuale di istruzioni del dispositivo per verificare le impostazioni del dispositivo.

■ LISTA

È possibile assegnare un nome, corrispondente ai dispositivi collegati, per ciascun terminale EXT. Se si assegna un nome a un terminale EXT, il numero del terminale EXT verrà visualizzato sullo schermo insieme al nome.

- 1 Premere i tasti ▼/▲ o i tasti ◀/▶ per scegliere un terminale EXT.

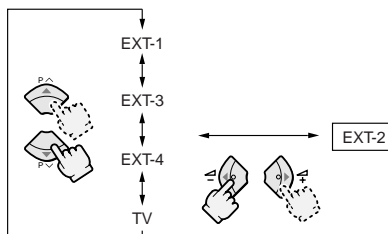

- 2 Premere il tasto blu per visualizzare la lista dei nomi (LISTA).

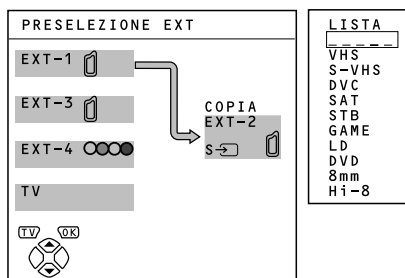

3 Premere i tasti ▼/▲ per scegliere un nome. Quindi, premere il tasto OK.

La LISTA scompare e il nome viene assegnato al terminale EXT.

Per cancellare un nome assegnato al terminale EXT:

Scegliere uno spazio vuoto.

4 Premere il tasto OK per completare l'impostazione.

Il menu scomparirà dallo schermo.

Nota:

- *Non è possibile assegnare un nome di terminale EXT non presente nella lista dei nomi (LISTA).*
-

■ COPIA

È possibile scegliere un'origine del segnale da inviare in uscita da un terminale EXT-2.

È possibile scegliere il segnale in uscita del dispositivo collegato al terminale EXT e l'immagine e l'audio da un canale TV attualmente in visualizzazione per inviarli in uscita dal terminale EXT-2.

1 Premere i tasti ◀/▶ per scegliere il terminale EXT-2.

2 Premere i tasti ▼/▲ per scegliere un terminale EXT o TV.

La freccia nel menu rappresenta un flusso di segnale. Il lato sinistro della freccia indica una origine di segnale in uscita dal terminale EXT-2.

EXT-1/EXT-3/EXT-4:

Il segnale di uscita del dispositivo collegato a un terminale EXT attraversa il televisore e viene inviato in uscita dal terminale EXT-2.

TV:

L'immagine e l'audio del canale TV che si sta guardando vengono inviati in uscita dal terminale EXT-2.

3 Premere il tasto OK per completare l'impostazione.

Il menu scomparirà dallo schermo.

Nota:

- *Durante la duplicazione, non è possibile spegnere il televisore. Lo spegnimento del televisore comporta anche la disattivazione dell'uscita dal terminale EXT-2.*
 - *Quando si sceglie un terminale EXT come uscita, è possibile vedere un programma TV o un'immagine dall'altro terminale EXT mentre si duplica l'immagine da un dispositivo collegato al terminale EXT su un videoregistratore collegato al terminale EXT-2.*
 - *I segnali RGB da console di videogiochi non possono essere inviati in uscita. I programmi televideo non possono essere inviati in uscita.*
-

OPZIONI

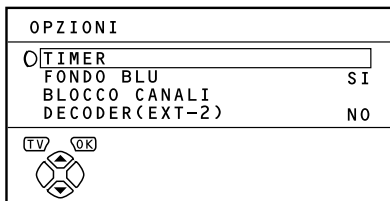

Per visualizzare il menu **OPZIONI**:

- 1 Premere il tasto **OK** per visualizzare **MENU** (menu principale).
- 2 Premere il tasto **▼/▲** per scegliere **OPZIONI**. Quindi, premere il tasto **OK**.

TIMER

È possibile impostare il televisore per lo spegnimento automatico al termine di un periodo di tempo specificato.

- 1 Premere i tasti **▼/▲** per scegliere **TIMER**. Quindi, premere il tasto **OK**.

Verrà visualizzato il sottomenu della funzione **TIMER**.

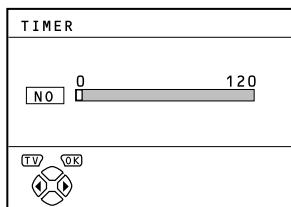

- 2 Premere i tasti **◀/▶** per impostare il periodo di tempo.

È possibile impostare il periodo di tempo fino a un massimo di 120 minuti (2 ore) con incrementi pari a 10 minuti.

Per annullare la funzione **TIMER:**

Premere il tasto **◀** per impostare un periodo di tempo su "NO."

- 3 Premere il tasto **OK** per completare le impostazioni.

Il menu scomparirà dallo schermo.

Nota:

- Un minuto prima che la funzione **TIMER** spenga il televisore, verrà visualizzato "BUONA NOTTE!".
- La funzione **TIMER** non può essere utilizzata per spegnere l'alimentazione principale del televisore.
- Quando la funzione **TIMER** è attiva, è possibile visualizzare nuovamente il sottomenu della funzione **TIMER** per confermare e/o modificare il periodo di tempo rimanente della funzione **TIMER**. Premere il tasto **OK** per uscire dal menu dopo la conferma e/o modifica del tempo rimanente.

FONDO BLU

È possibile impostare il televisore per la visualizzazione automatica di un fondo blu e il silenziamento dell'audio quando si riceve un segnale debole o non si riceve alcun segnale, oppure quando non è presente alcun segnale in ingresso da dispositivi esterni.

- 1 Premere i tasti **▼/▲** per scegliere **FONDO BLU**.

- 2 Premere i tasti **◀/▶** per scegliere **SI**.

Per annullare la funzione **FONDO BLU:**

Premere i tasti **◀/▶** per scegliere **NO**.

- 3 Premere il tasto **OK** per completare l'impostazione.

Il menu scomparirà dallo schermo.

BLOCCO CANALI

Nel caso vi siano canali TV che non si desidera possano essere visti dai bambini, è possibile usare la funzione **BLOCCO CANALI** per bloccare tali canali TV. Quando un bambino sceglie un numero Programma (PR) nel quale sia stato registrato un canale TV bloccato, lo schermo diventerà di colore blu e visualizzerà **⏸** (**BLOCCO CANALI**) in modo che tale canale TV non possa essere visto. A meno che non si immetta un numero ID preimpostato tramite una speciale operazione, il blocco non può essere rimosso e il bambino non potrà vedere i programmi del canale TV.

Per impostare la funzione **BLOCCO CANALI**

- 1 Premere i tasti **▼/▲** per scegliere **BLOCCO CANALI**. Quindi, premere il tasto **0 (AV)**.

Verrà visualizzato "CODICE NR." (schermata di impostazione del numero ID).

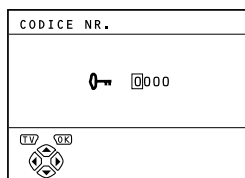

- 2 Impostare il numero ID nel modo desiderato.

- 1 Premere i tasti **▼/▲** per scegliere un numero.

- 2 Premere i tasti **◀/▶** per spostare il cursore.

- 3 Premere il tasto **OK**.

Verrà visualizzato il sottomenu **BLOCCO CANALI**.

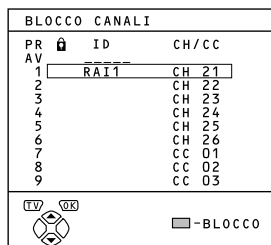

- 4 Premere i tasti **▼/▲** per scegliere un canale TV.

Ogni volta che si premono i tasti **▼/▲**, il numero Programma (PR) cambia e l'immagine del canale TV registrato nel numero Programma (PR) viene visualizzata sullo schermo.

5 Premere il tasto blu e impostare la funzione BLOCCO CANALI.

Verrà visualizzato  (BLOCCO CANALI) e il canale TV verrà bloccato.

Per azzerare la funzione BLOCCO CANALI:

Premere nuovamente il tasto blu.
Il simbolo  (BLOCCO CANALI) scompare.

6 Premere il tasto OK per completare l'impostazione.

Il menu scomparirà dallo schermo.

Nota:

- Per disabilitare un azzeramento agevole della funzione BLOCCO CANALI, il menu scompare scegliendo la funzione BLOCCO CANALI e premendo il tasto OK come nel funzionamento normale del menu.

■ DECODER (EXT-2)

È possibile utilizzare questa funzione soltanto quando si collega un decoder a un videoregistratore compatibile T-V LINK collegato al terminale EXT-2. Per attivare questa funzione, vedere "Uso della funzione DECODER (EXT-2)" a pagina 28.

Attenzione:

- Se non si è collegato un decoder a un videoregistratore compatibile T-V LINK collegato al terminale EXT-2, l'impostazione di questa funzione su "SI" effettuata per errore comporta la mancata emissione delle immagini e dell'audio di un canale TV che si sta guardando.

Per visualizzare un canale TV bloccato

1 Scegliere un numero Programma (PR) nel quale sia registrato un canale TV bloccato con i tasti numerici o LISTA PROGR.

Lo schermo diventerà di colore blu e verrà visualizzato  (BLOCCO CANALI). Non sarà possibile vedere il canale TV.

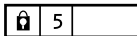

2 Premere il tasto  (Informazioni) per visualizzare "N. ID" (schermata di immissione N. ID).

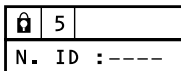



3 Premere i tasti numerici per immettere il numero ID.

Il blocco verrà temporaneamente rimosso in modo che sia possibile vedere il canale TV.

Se non si ricorda il numero ID:

Eeguire il passaggio 1 di "Per impostare la funzione BLOCCO CANALI". Dopo aver confermato il numero ID, premere il tasto TV per uscire dal menu.

Nota:

- Anche se si azzerava temporaneamente il blocco, ciò non significa che la funzione BLOCCO CANALI impostata per il canale TV sia rimossa. La volta successiva che si tenta di visualizzare il canale TV, risulterà nuovamente bloccato.
- Quando si desidera annullare la funzione BLOCCO CANALI, è necessario eseguire nuovamente i passaggi di "Per impostare la funzione BLOCCO CANALI".
- Per disabilitare una scelta agevole di un numero Programma (PR) nel quale sia stato registrato un canale TV bloccato, il numero Programma (PR) è stato impostato in modo che non possa essere scelto tramite i tasti  o i tasti di funzionamento sul televisore.
- Per disabilitare un azzeramento agevole del blocco, "N. ID" (schermata di immissione N. ID) è impostato in modo che non possa essere visualizzata se non si preme il tasto  (Informazioni).

INSTALLAZIONE

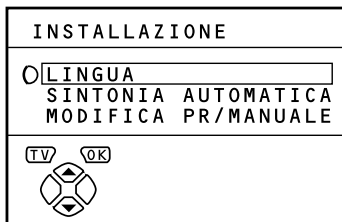

Per visualizzare il menu **INSTALLAZIONE**:

- 1 Premere il tasto **OK** per visualizzare **MENU** (menu principale).
- 2 Premere il tasto **▼/▲** per scegliere il menu **INSTALLAZIONE**. Quindi, premere il tasto **OK**.

LINGUA

È possibile scegliere la lingua da utilizzare per la visualizzazione su schermo dalla lista delle lingue in un menu.

- 1 Premere i tasti **▼/▲** per scegliere **LINGUA**. Quindi, premere il tasto **OK**.

Verrà visualizzato un sottomenu della funzione **LINGUA**.



- 2 Premere i tasti **▼/▲** per scegliere una lingua.
- 3 Premere il tasto **OK** per completare l'impostazione.

Il menu scomparirà dallo schermo.

SINTONIA AUTOMATICA

È possibile registrare automaticamente i canali TV con buona ricezione presso la propria abitazione abbinandoli a numeri Programma TV (PR) nel modo che segue.

- 1 Premere i tasti **▼/▲** per scegliere **SINTONIA AUTOMATICA**. Quindi, premere il tasto **OK**.

Il menu **NAZIONE** viene visualizzato come sottomenu della funzione **SINTONIA AUTOMATICA**.

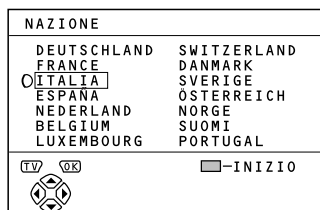

- 2 Premere i tasti **◀/▶** e i tasti **▼/▲** per scegliere la nazione di residenza.

3 Premere il tasto blu per avviare la funzione **SINTONIA AUTOMATICA**.

Il menu **SINTONIA AUTOMATICA** viene visualizzato e i canali TV ricevuti vengono automaticamente registrati nei numeri Programma (PR).

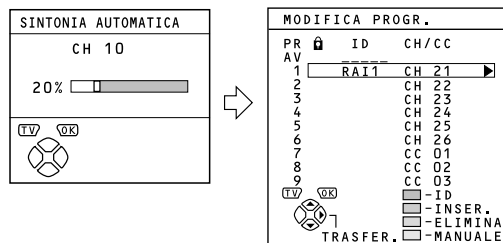

Per annullare la funzione **SINTONIA AUTOMATICA**:

Premere il tasto **TV**.

4 Una volta che i canali TV sono stati registrati nei numeri Programma (PR), verrà visualizzato il menu **MODIFICA PROGR.**

È possibile proseguire con la modifica dei numeri Programma (PR) utilizzando la funzione **MODIFICA PR/MANUALE**. Per ulteriori informazioni, vedere "MODIFICA PR/MANUALE" a pagina 24.

Quando non si utilizza la funzione MODIFICA PR/MANUALE:

Se non si desidera utilizzare la funzione **MODIFICA PR/MANUALE**, passare alle procedure successive.

5 Premere il tasto **OK** per visualizzare il menu **T-V LINK**.

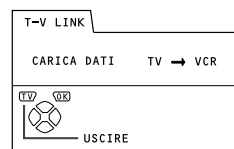

6 Interagire con il menu **T-V LINK** in base al tipo di videoregistratore collegato al terminale **EXT-2**.

Se non è stato collegato un videoregistratore compatibile T-V LINK:

Premere il tasto **TV** per uscire dal menu **T-V LINK**.

Il menu **T-V LINK** scomparirà e tutte le impostazioni risulteranno completate.

Quando è collegato un videoregistratore compatibile T-V LINK:

Seguire la procedura di funzionamento "Scaricamento dei dati sul videoregistratore" a pagina 28 per inviare i dati del numero Programma (PR) al videoregistratore.

Nota:

- Quando il televisore rileva il nome del canale TV dal segnale di trasmissione del canale, registrerà automaticamente il nome del canale TV (ID) sul numero Programma (PR) nel quale il canale TV è stato registrato.
- Se un canale TV che si desidera vedere non è impostato su un numero Programma (PR), impostarlo manualmente tramite il menu **MANUALE**. Per ulteriori informazioni, vedere "MODIFICA PR/MANUALE" a pagina 24.
- Il canale TV non è registrato nel numero Programma PR 0 (AV). Quando si desidera registrare un canale TV su PR 0 (AV), impostarlo manualmente usando la funzione **MANUALE**. Per ulteriori informazioni, vedere "MODIFICA PR/MANUALE" a pagina 24.

MODIFICA PR/MANUALE

Le funzioni MODIFICA PR/MANUALE sono di due tipi: modifica dei numeri Programma correnti (PR) (funzioni MODIFICA PROGR.) e registrazione manuale di un canale TV da assegnare al numero Programma (PR) (funzione MANUALE). Di seguito sono riportati i dettagli relativi a queste funzioni:

TRASFER.:

Questa funzione modifica un numero Programma (PR) di un canale TV.

ID:

Questa funzione registra un nome di canale (ID) su un canale TV.

INSER.:

Questa funzione aggiunge un nuovo canale TV nella lista dei numeri Programma correnti (PR) utilizzando il numero CH/CC.

ELIMINA:

Questa funzione elimina un canale TV non richiesto.

MANUALE:

Questa funzione consente di registrare manualmente un nuovo canale TV su un numero Programma (PR).

Attenzione:

- Se si utilizza la funzione TRASFER., ELIMINA o INSER., la lista dei numeri Programma correnti (PR) verrà riscritta. Di conseguenza, il numero Programma (PR) di alcuni canali TV verrà modificato.
- Utilizzando la funzione MANUALE per un canale TV per il quale la funzione BLOCCO CANALI è stata impostata, si annulla la funzione BLOCCO CANALI per il canale TV.
- Utilizzando la funzione MANUALE per un canale TV per il quale la funzione DECODER (EXT-2) è stata impostata su SI, si ripristinerà l'impostazione della funzione DECODER (EXT-2) per il canale TV su NO.
- Quando un canale TV è già stato registrato in PR 99, se si utilizza la funzione INSER., il canale TV verrà eliminato.

Nota:

- Per il numero Programma PR 0,, verrà visualizzato "AV" nella lista dei numeri Programma (PR).
- Un numero di terminale EXT non viene visualizzato nella lista dei numeri Programma (PR).
- Il numero CH/CC è un numero univoco per il televisore e corrisponde al numero di canale di un canale TV. Per la relazione intercorrente tra un numero di canale e un numero CH/CC, vedere "TABELLA DEI NUMERI CH/CC" a pagina 32.
- Non è possibile utilizzare la funzione INSER. se non si conosce un numero di canale di un canale TV. Utilizzare la funzione MANUALE per registrare un canale TV nel numero Programma (PR).

- 1 Premere i tasti $\blacktriangledown/\blacktriangle$ per scegliere MODIFICA PR/MANUALE. Quindi, premere il tasto OK.

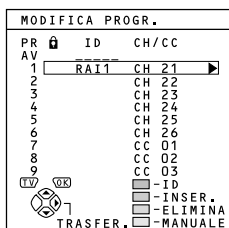

- 2 Seguire la descrizione operativa della funzione da utilizzare ed eseguire la funzione.
- 3 Premere il tasto OK per completare le impostazioni.

Verrà visualizzato il menu T-V LINK.

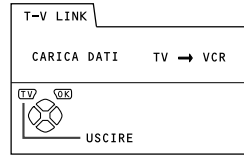

- 4 Interagire con il menu T-V LINK in base al tipo di videoregistratore collegato al terminale EXT-2.

Quando non è stato collegato un videoregistratore compatibile T-V LINK:

Premere il tasto TV per uscire dal menu T-V LINK.

Il menu T-V LINK scomparirà e tutte le impostazioni risulteranno completate.

Quando è collegato un videoregistratore compatibile T-V LINK:

Seguire la procedura di funzionamento "Scaricamento dei dati sul videoregistratore" a pagina 28 per inviare i dati del numero Programma (PR) al videoregistratore.

TRASFER.

- 1 Premere i tasti $\blacktriangledown/\blacktriangle$ per scegliere un canale TV.

Ogni volta che si premono i tasti $\blacktriangledown/\blacktriangle$, il numero Programma (PR) cambia e l'immagine del canale TV registrato nel numero Programma (PR) viene visualizzata sullo schermo.

- 2 Premere il tasto ► per avviare la funzione TRASFER.

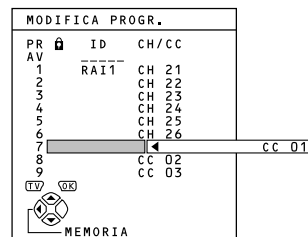

- 3 Premere i tasti $\blacktriangledown/\blacktriangle$ per scegliere un nuovo numero Programma (PR).

Per annullare la funzione TRASFER.:

Premere il tasto \textcircled{i} (Informazioni).

- 4 Premere il tasto ◀ per cambiare il numero Programma (PR) di un canale TV assegnando un nuovo numero Programma (PR).

ID

1 Premere i tasti ▼/▲ per scegliere un canale TV.

Ogni volta che si premono i tasti ▼/▲, il numero Programma (PR) cambia e l'immagine del canale TV registrato nel numero Programma (PR) viene visualizzata sullo schermo.

2 Premere il tasto rosso per avviare la funzione ID.

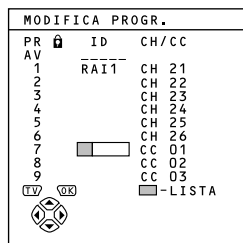

3 Premere i tasti ▼/▲ per scegliere il primo carattere di un nome di canale (ID) che si desidera assegnare a un canale TV.

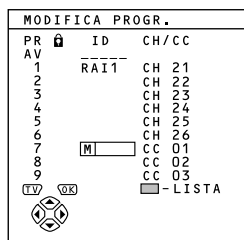

4 Premere il tasto blu per visualizzare la LISTA ID (lista dei nomi di canale).

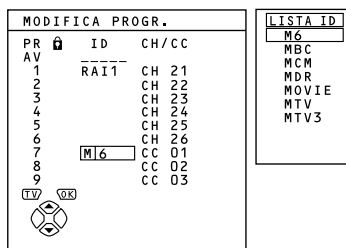

5 Premere i tasti ▼/▲ per scegliere il nome di canale (ID).

Per annullare la funzione ID:

Premere il tasto ⓘ (Informazioni).

6 Premere il tasto OK per registrare un nome di canale (ID) per un canale TV.

Nota:

- È possibile registrare il nome di canale univoco (ID) sul canale TV. Quando il passaggio 3 è completato, non passare al passaggio 4 e premere i tasti ◀▶ per spostare il cursore e i tasti ▼/▲ per scegliere un carattere per il completamento del nome di canale (ID). Quindi, premere il tasto OK per registrare il nome di canale (ID) sul canale TV.

INSER.

Preparazione:

- È richiesto un numero CH/CC univoco per questo televisore e che corrisponda al numero di canale di un canale TV. Individuare il numero CH/CC corrispondente dalla tabella "TABELLA DEI NUMERI CH/CC" a pagina 32 in base al numero di canale del canale TV.
- Quando l'impostazione NAZIONE è diversa da FRANCE, utilizzare un numero CH/CC a due cifre. Quando l'impostazione NAZIONE è FRANCE, utilizzare un numero CH/CC a tre cifre.
- Quando si aggiunge un canale TV (sistema SECAM-L) da una stazione francese, assicurarsi di impostare NAZIONE su FRANCE. Se l'impostazione NAZIONE è diversa da FRANCE, seguire la descrizione "Modifica dell'impostazione NAZIONE" a pagina 28 per cambiare l'impostazione NAZIONE su FRANCE, quindi avviare la funzione INSER..

1 Premere i tasti ▼/▲ per scegliere un numero Programma (PR) per il quale registrare un nuovo canale TV.

2 Premere il tasto verde e avviare la funzione INSER..

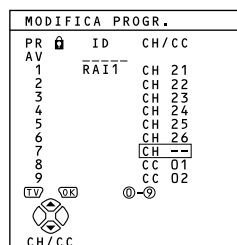

3 Premere i tasti ▼/▲ per scegliere "CC" o "CH" in base al numero CH/CC del canale TV.

Quando l'impostazione NAZIONE è FRANCE: Scegliere "CH1", "CH2", "CC1" o "CC2".

Per annullare la funzione INSER.:

Premere il tasto ⓘ (Informazioni).

4 Premere i tasti numerici per immettere il numero CH/CC rimanente.

Il televisore passerà in modalità di registrazione.

Quando la registrazione è completata, l'immagine del canale TV viene visualizzata sullo schermo.

Nota:

- Il numero CH/CC è un numero che indica la frequenza di trasmissione sul televisore. Se il televisore non è in grado di rilevare il canale TV corrispondente alla frequenza di trasmissione indicata dal numero CH/CC, verrà visualizzata un'immagine con stato di assenza di segnale.

ELIMINA

1 Premere i tasti ▼/▲ per scegliere un canale TV.

Ogni volta che si premono i tasti ▼/▲, il numero Programma (PR) cambia e l'immagine del canale TV registrato nel numero Programma (PR) viene visualizzata sullo schermo.

2 Premere il tasto giallo per eliminare il canale TV.

Il canale TV verrà eliminato dalla lista dei numeri Programma (PR).

MANUALE



Preparazione:

• Se si registra il canale TV (sistema SECAM-L) da una stazione francese, assicurarsi di impostare NAZIONE su FRANCE. Se l'impostazione NAZIONE è diversa da FRANCE, seguire la descrizione "Modifica dell'impostazione NAZIONE" a pagina 28 per cambiare l'impostazione NAZIONE su FRANCE, quindi avviare la funzione MANUALE.

1 Premere i tasti ▼/▲ per scegliere un numero Programma (PR) sul quale si desidera registrare un nuovo canale TV.

2 Premere il tasto blu per attivare la funzione MANUALE.

Sul lato destro dopo il numero CH/CC, viene visualizzato il SISTEMA (sistema di trasmissione) del canale TV.

MODIFICA Progr.		
PR	ID	CH/CC
AV	----	
1	RAI1	CH 21
2		CH 22
3		CH 23
4		CH 24
5		CH 25
6		CH 26
7		CC 01 (B/G)
8		CC 02
9		CC 03
 		<input type="checkbox"/> -RICERCA+ <input type="checkbox"/> -RICERCA- <input type="checkbox"/> -FINE+ <input type="checkbox"/> -FINE-
SISTEMA		

Per annullare la funzione MANUALE:

Premere il tasto ⓘ (Informazioni).

3 Premere il tasto ► per scegliere il SISTEMA (sistema di trasmissione) per un canale TV da registrare.

Canale TV (sistema SECAM-L) da una stazione francese:

Impostare SISTEMA su "L". Se l'impostazione è diversa da "L", non sarà possibile ricevere il canale TV del sistema SECAM-L.

Altri canali TV:

Se non si conosce con esattezza il sistema di trasmissione corretto, impostare SISTEMA su "B/G". Se "B/G" non è appropriato, non sarà possibile ascoltare normalmente l'audio quando il televisore rileva un canale TV. In questo caso, riprovare a impostare correttamente SISTEMA in modo che non vi siano problemi.

4 Premere il tasto verde o rosso per cercare un canale TV.

La scansione si interromperà quando il televisore individua un canale TV. Quindi, il canale TV verrà visualizzato.

5 Premere ripetutamente il tasto verde o rosso fino a visualizzare il canale TV desiderato.

Se la ricezione del canale TV è scadente:

Premere il tasto blu o giallo per sintonizzare con precisione il canale TV.

Se non si riceve l'audio normale anche quando l'immagine del canale TV è correttamente visualizzata:

L'impostazione SISTEMA è errata. Premere il tasto ► e scegliere un SISTEMA con audio normale.

6 Premere il tasto OK e registrare il canale TV su un numero Programma (PR).

Verrà ripristinato il menu MODIFICA PROGR. normale.

DIMOSTRAZIONE



Per visualizzare il menu DIMOSTRAZIONE:

- 1 Premere il tasto **OK** per visualizzare MENU (menu principale).**
- 2 Premere il tasto **▼/▲** per scegliere DIMOSTRAZIONE. Quindi, premere il tasto **OK**.**

La funzione DIMOSTRAZIONE dimostra automaticamente alcune delle funzioni del televisore.

- 1 Premere i tasti **▼/▲** per scegliere SI.**
- 2 Premere il tasto **OK** per completare le impostazioni.**

La funzione DIMOSTRAZIONE è impostata su SI e la dimostrazione verrà avviata.

Per interrompere la dimostrazione:

Premere uno dei tasti sul telecomando.

Quando la funzione DIMOSTRAZIONE è impostata su SI:

Ogni volta che si accende il televisore, la dimostrazione verrà automaticamente avviata. Se non si desidera l'avvio automatico della dimostrazione, eseguire le seguenti operazioni per annullare la funzione DIMOSTRAZIONE:

- 1 Visualizzare nuovamente il menu DIMOSTRAZIONE.**
- 2 Premere i tasti **▼/▲** per scegliere NO.**
- 3 Premere il tasto **OK** per annullare la funzione DIMOSTRAZIONE.**

OPERAZIONI AGGIUNTIVE CON I MENU

■ Scaricamento dei dati sul videoregistratore

È possibile inviare i dati più recenti dei numeri Programma (PR) al videoregistratore tramite la funzione T-V LINK.

Attenzione:

- Questa operazione è disponibile soltanto se un videoregistratore compatibile T-V LINK è collegato al terminale EXT-2.
- Questa operazione è disponibile soltanto quando il menu T-V LINK è visualizzato.

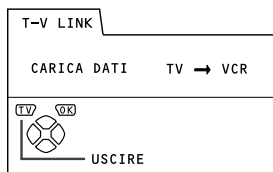

1 Accendere il videoregistratore.

2 Premere il tasto OK.

Verrà avviata la trasmissione dei dati.

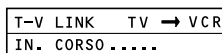

Una volta terminata la trasmissione dei dati, il menu T-V LINK scompare.

Quando il menu T-V LINK viene cambiato con un altro menu:

L'interazione con il menu sul televisore è completata e verrà abilitata l'interazione con il menu con il videoregistratore. Fare riferimento al manuale di istruzioni del videoregistratore e azionare il videoregistratore.

Nota:

- Se viene visualizzato "FUNZIONE NON DISPONIBILE" sul menu T-V LINK, assicurarsi che i seguenti tre elementi siano corretti; quindi, premere il tasto OK per riprovare la trasmissione dei dati.
 - Il videoregistratore compatibile T-V LINK è stato collegato al terminale EXT-2?
 - Il videoregistratore è stato acceso?
 - Le connessioni del cavo SCART collegato dal terminale EXT-2 al videoregistratore T-V LINK sono corrette?

■ Modifica dell'impostazione NAZIONE

Dopo aver completato la funzione SINTONIA AUTOMATICA, è possibile cambiare la nazione precedentemente impostata utilizzando la funzione SINTONIA AUTOMATICA. Quando si registrano canali TV per stazioni di trasmissione francesi (sistema SECAM-L), eseguire questa operazione per cambiare la nazione.

1 Visualizzare il menu INSTALLAZIONE.

Quando il menu MODIFICA PROGR. è correntemente visualizzato:

Premere il tasto **i** (Informazioni) per tornare al menu INSTALLAZIONE.

2 Premere i tasti **▼/▲** per scegliere SINTONIA AUTOMATICA. Quindi, premere il tasto OK.

Il menu NAZIONE viene visualizzato come sottomenu della funzione SINTONIA AUTOMATICA.

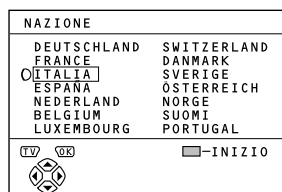

3 Premere i tasti **◀/▶** e i tasti **▼/▲** per scegliere una nazione.

4 Premere il tasto OK per completare l'impostazione.

Il menu scomparirà dallo schermo.

Per tornare al menu INSTALLAZIONE dal menu NAZIONE:

Premere il tasto **i** (Informazioni) al posto del tasto OK.

■ Uso della funzione DECODER (EXT-2)

Quando si collega un decoder a un videoregistratore compatibile T-V LINK collegato al terminale EXT-2, utilizzare la funzione DECODER (EXT-2) per decodificare i canali TV codificati.

1 Accendere il decodificatore.

2 Visualizzare il canale TV da decodificare sul televisore tramite il decoder.

Anche se il decoder è attivo, in questa fase viene visualizzata un'immagine codificata.

3 Premere il tasto OK per visualizzare MENU.

Verrà visualizzato MENU (menu principale).

4 Premere i tasti **▼/▲** per scegliere OPZIONI. Quindi, premere il tasto OK.

Verrà visualizzato il menu OPZIONI.

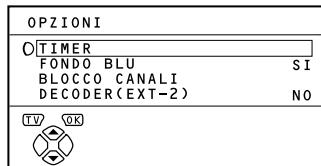

5 Premere i tasti **▼/▲** per scegliere DECODER (EXT-2). Quindi, premere i tasti **◀/▶** per scegliere SI.

Verrà visualizzata un'immagine decodificata.

Per annullare la funzione DECODER (EXT-2) :

Premere i tasti **◀/▶** per scegliere NO.

6 Premere il tasto **OK** per completare l'impostazione.

Verrà visualizzato il menu T-V LINK.

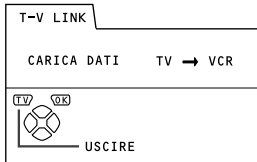

7 Seguire la procedura di funzionamento "Scaricamento dei dati sul videoregistratore" a pagina 28 per inviare i dati del numero Programma (PR) al videoregistratore.

8 Se si dispone di un altro canale TV da decodificare tramite il decoder, ripetere i passaggi da 2 a 7.

Nota:

- Se per qualsiasi ragione la funzione *DECODER (EXT-2)* è stata impostata su "SI" ma il canale TV non può essere decodificato, verificare le seguenti condizioni:
 - Il decoder è stato collegato in modo corretto al videoregistratore, tenendo conto delle indicazioni nei manuali di istruzione dei relativi dispositivi?
 - Il decoder è stato acceso?
 - Il canale TV può essere decodificato con un decoder?
 - Risulta necessario modificare le impostazioni del videoregistratore per collegare il decoder? Verificare che il videoregistratore sia impostato in modo corretto controllando il relativo manuale di istruzioni.

PREPARAZIONI AGGIUNTIVE

■ Collegamento di dispositivi esterni

Collegare i dispositivi al televisore, facendo attenzione ai collegamenti del pannello posteriore e del pannello anteriore.

Prima di iniziare i collegamenti:

- Leggere i manuali forniti con i dispositivi. A seconda dei dispositivi, il metodo di collegamento potrebbe risultare diverso da quanto riportato in figura. Inoltre, le impostazioni del dispositivo potrebbero cambiare a seconda del metodo di collegamento, in modo da garantire un funzionamento appropriato.
- Spegnerne tutti i dispositivi, incluso il televisore.
- In "SPECIFICHE TECNICHE" a pagina 36 sono descritti i dettagli dei terminali EXT. Se si sta collegando un dispositivo non elencato nel seguente diagramma di collegamento, vedere la tabella per determinare il terminale EXT più appropriato.
- Tenere presente che i cavi di collegamento non sono inclusi.

- 1 Videoregistratore (segnale composto)
- 2 Videoregistratore (segnale composto/segnale S-VIDEO)
- 3 Videoregistratore compatibile T-V LINK (segnale composto/segnale S-VIDEO)
- 4 Decoder
- 5 Lettore DVD (segnale composto/segnale S-VIDEO)
- 6 Lettore DVD (segnale composto/segnale RGB)
- 7 Console videogiochi (segnale composto/segnale RGB)
- 8 Console videogiochi (segnale composto/segnale S-VIDEO)
- 9 Cuffie
- 10 Telecamera (segnale composto/segnale S-VIDEO)
- 11 Cavo SCART
- 12 Cavo audio
- 13 Cavo video
- 14 Cavo S-VIDEO

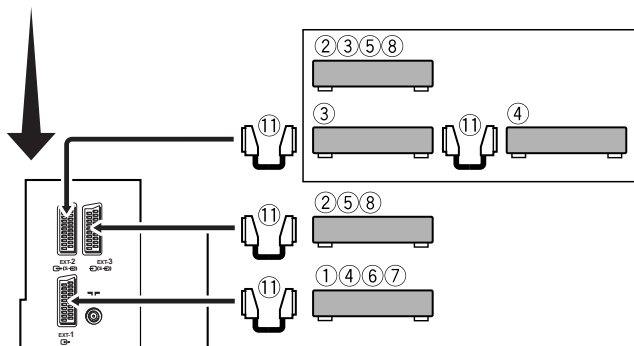
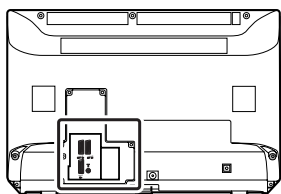
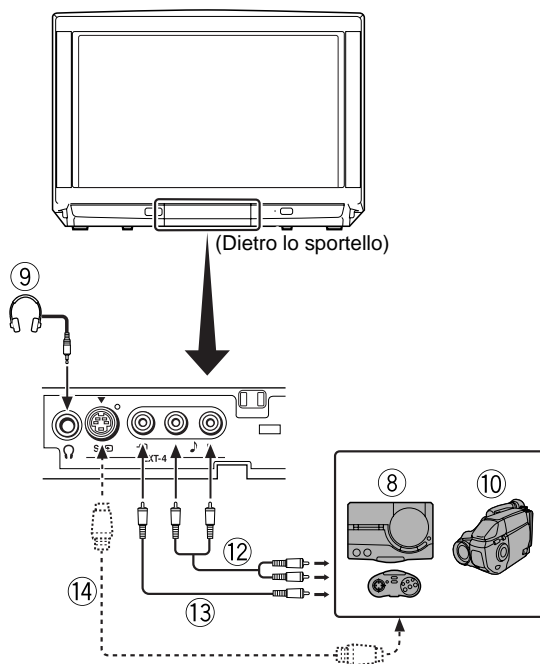

Dispositivi che possono inviare in uscita il segnale S-VIDEO (segnale Y/C), ad esempio un videoregistratore S-VHS

Collegare il dispositivo a un terminale EXT diverso dal terminale EXT-1.

È possibile scegliere un segnale di ingresso video tra il segnale S-VIDEO (segnale Y/C) e il segnale video normale (segnale composito). Per ulteriori informazioni su come azionare il dispositivo, vedere "S (ingresso S-VIDEO)" a pagina 19.

Videoregistratore compatibile T-V LINK

Assicurarsi di collegare il videoregistratore compatibile T-V LINK al terminale EXT-2. In caso contrario, la funzione T-V LINK non funzionerà in modo corretto.

Nota:

- Quando si collega un videoregistratore compatibile T-V LINK al terminale EXT-2, assicurarsi di collegare il decoder al videoregistratore. In caso contrario, la funzione T-V LINK potrebbe non funzionare in modo corretto. Dopo aver registrato i canali TV sui numeri Programma (PR), impostare la funzione DECODER (EXT-2) per il numero Programma (PR) su SI per decodificare un canale TV codificato. Per ulteriori informazioni sul funzionamento, vedere "Uso della funzione DECODER (EXT-2)" a pagina 28.

Collegamento delle cuffie

Collegare le cuffie con mini spinotto stereo (3,5 mm di diametro) alla presa per cuffie sul pannello posteriore.

Nota:

- Quando si collegano le cuffie, gli altoparlanti del televisore non emetteranno alcun audio.

Segnale video/audio in uscita dal terminale EXT-2

È possibile decidere di cambiare l'uscita del segnale video/audio dal terminale EXT-2. Ciò è utile quando si desidera duplicare il segnale video/audio da un altro dispositivo sul videoregistratore collegato al terminale EXT-2. Per informazioni su come eseguire questa operazione, vedere "COPIA" a pagina 20.

Uscita TV dal terminale EXT-1

Il segnale video/audio di un canale TV correntemente in visione sono sempre inviati in uscita dal terminale EXT-1.

Nota:

- Il cambiamento di un numero Programma (PR) comporta il cambiamento dell'uscita TV dal terminale EXT-1.
- Il segnale video/audio da un terminale EXT non può essere inviato in uscita.
- I programmi televideo non possono essere inviati in uscita.

TABELLA DEI NUMERI CH/CC

Quando si desidera utilizzare la funzione INSER. a pagina 25, individuare il numero CH/CC corrispondente al numero di canale del canale TV nella tabella che segue.

CH	Canale	CH	Canale	CC	Canale	CC	Canale
CH 02 / CH 202	E2	CH 40 / CH 240	E40	CC 01 / CC 201	S1	CC 31 / CC 231	S31
CH 03 / CH 203	E3, ITALIA A	CH 41 / CH 241	E41	CC 02 / CC 202	S2	CC 32 / CC 232	S32
CH 04 / CH 204	E4, ITALIA B	CH 42 / CH 242	E42	CC 03 / CC 203	S3	CC 33 / CC 233	S33
CH 05 / CH 205	E5, ITALIA D	CH 43 / CH 243	E43	CC 04 / CC 204	S4	CC 34 / CC 234	S34
CH 06 / CH 206	E6, ITALIA E	CH 44 / CH 244	E44	CC 05 / CC 205	S5	CC 35 / CC 235	S35
CH 07 / CH 207	E7, ITALIA F	CH 45 / CH 245	E45	CC 06 / CC 206	S6	CC 36 / CC 236	S36
CH 08 / CH 208	E8	CH 46 / CH 246	E46	CC 07 / CC 207	S7	CC 37 / CC 237	S37
CH 09 / CH 209	E9, ITALIA G	CH 47 / CH 247	E47	CC 08 / CC 208	S8	CC 38 / CC 238	S38
CH 10 / CH 210	E10, ITALIA H	CH 48 / CH 248	E48	CC 09 / CC 209	S9	CC 39 / CC 239	S39
CH 11 / CH 211	E11, ITALIA H+1	CH 49 / CH 249	E49	CC 10 / CC 210	S10	CC 40 / CC 240	S40
CH 12 / CH 212	E12, ITALIA H+2	CH 50 / CH 250	E50	CC 11 / CC 211	S11	CC 41 / CC 241	S41
CH 21 / CH 221	E21	CH 51 / CH 251	E51	CC 12 / CC 212	S12	CC 75 / CC 275	X
CH 22 / CH 222	E22	CH 52 / CH 252	E52	CC 13 / CC 213	S13	CC 76 / CC 276	Y
CH 23 / CH 223	E23	CH 53 / CH 253	E53	CC 14 / CC 214	S14	CC 77 / CC 277	Z, ITALIA C
CH 24 / CH 224	E24	CH 54 / CH 254	E54	CC 15 / CC 215	S15	CC 78 / CC 278	Z+1
CH 25 / CH 225	E25	CH 55 / CH 255	E55	CC 16 / CC 216	S16	CC 79 / CC 279	Z+2
CH 26 / CH 226	E26	CH 56 / CH 256	E56	CC 17 / CC 217	S17		
CH 27 / CH 227	E27	CH 57 / CH 257	E57	CC 18 / CC 218	S18		
CH 28 / CH 228	E28	CH 58 / CH 258	E58	CC 19 / CC 219	S19		
CH 29 / CH 229	E29	CH 59 / CH 259	E59	CC 20 / CC 220	S20		
CH 30 / CH 230	E30	CH 60 / CH 260	E60	CC 21 / CC 221	S21		
CH 31 / CH 231	E31	CH 61 / CH 261	E61	CC 22 / CC 222	S22		
CH 32 / CH 232	E32	CH 62 / CH 262	E62	CC 23 / CC 223	S23		
CH 33 / CH 233	E33	CH 63 / CH 263	E63	CC 24 / CC 224	S24		
CH 34 / CH 234	E34	CH 64 / CH 264	E64	CC 25 / CC 225	S25		
CH 35 / CH 235	E35	CH 65 / CH 265	E65	CC 26 / CC 226	S26		
CH 36 / CH 236	E36	CH 66 / CH 266	E66	CC 27 / CC 227	S27		
CH 37 / CH 237	E37	CH 67 / CH 267	E67	CC 28 / CC 228	S28		
CH 38 / CH 238	E38	CH 68 / CH 268	E68	CC 29 / CC 229	S29		
CH 39 / CH 239	E39	CH 69 / CH 269	E69	CC 30 / CC 230	S30		

CH	Canale	CH	Canale	CC	Frequenza (MHz)	CC	Frequenza (MHz)
CH 102	F2	CH 141	F41	CC 110	116 - 124	CC 152	391 - 399
CH 103	F3	CH 142	F42	CC 111	124 - 132	CC 153	399 - 407
CH 104	F4	CH 143	F43	CC 112	132 - 140	CC 154	407 - 415
CH 105	F5	CH 144	F44	CC 113	140 - 148	CC 155	415 - 423
CH 106	F6	CH 145	F45	CC 114	148 - 156	CC 156	423 - 431
CH 107	F7	CH 146	F46	CC 115	156 - 164	CC 157	431 - 439
CH 108	F8	CH 147	F47	CC 116	164 - 172	CC 158	439 - 447
CH 109	F9	CH 148	F48	CC 123	220 - 228	CC 159	447 - 455
CH 110	F10	CH 149	F49	CC 124	228 - 236	CC 160	455 - 463
CH 121	F21	CH 150	F50	CC 125	236 - 244	CC 161	463 - 469
CH 122	F22	CH 151	F51	CC 126	244 - 252		
CH 123	F23	CH 152	F52	CC 127	252 - 260		
CH 124	F24	CH 153	F53	CC 128	260 - 268		
CH 125	F25	CH 154	F54	CC 129	268 - 276		
CH 126	F26	CH 155	F55	CC 130	276 - 284		
CH 127	F27	CH 156	F56	CC 131	284 - 292		
CH 128	F28	CH 157	F57	CC 132	292 - 300		
CH 129	F29	CH 158	F58	CC 133	300 - 306		
CH 130	F30	CH 159	F59	CC 141	306 - 311		
CH 131	F31	CH 160	F60	CC 142	311 - 319		
CH 132	F32	CH 161	F61	CC 143	319 - 327		
CH 133	F33	CH 162	F62	CC 144	327 - 335		
CH 134	F34	CH 163	F63	CC 145	335 - 343		
CH 135	F35	CH 164	F64	CC 146	343 - 351		
CH 136	F36	CH 165	F65	CC 147	351 - 359		
CH 137	F37	CH 166	F66	CC 148	359 - 367		
CH 138	F38	CH 167	F67	CC 149	367 - 375		
CH 139	F39	CH 168	F68	CC 150	375 - 383		
CH 140	F40	CH 169	F69	CC 151	383 - 391		

Nota:

- Quando due numeri CH/CC corrispondono a un numero di canale, scegliere uno dei due numeri in base all'impostazione NAZIONE corrente. Quando l'impostazione NAZIONE è diversa da FRANCE, scegliere un numero CH/CC a due cifre. Quando l'impostazione NAZIONE è FRANCE, scegliere un numero CH/CC a tre cifre.
- Individuare il numero CH/CC (da CC110 a CC161) corrispondente al canale TV (sistema SECAM-L) da una stazione TV via cavo francese, in base alla frequenza di trasmissione del canale TV. Se non si conosce la frequenza di trasmissione, contattare la stazione TV.
- I numeri CH/CC di CH102-CH169 e CC110-CC161 corrispondono ai canali TV trasmessi con sistema SECAM-L. Gli altri numeri CH/CC corrispondono ai canali TV trasmessi con un metodo diverso dal sistema SECAM-L.

TASTI E PARTI DEL TELEVISORE

■ Pannello anteriore

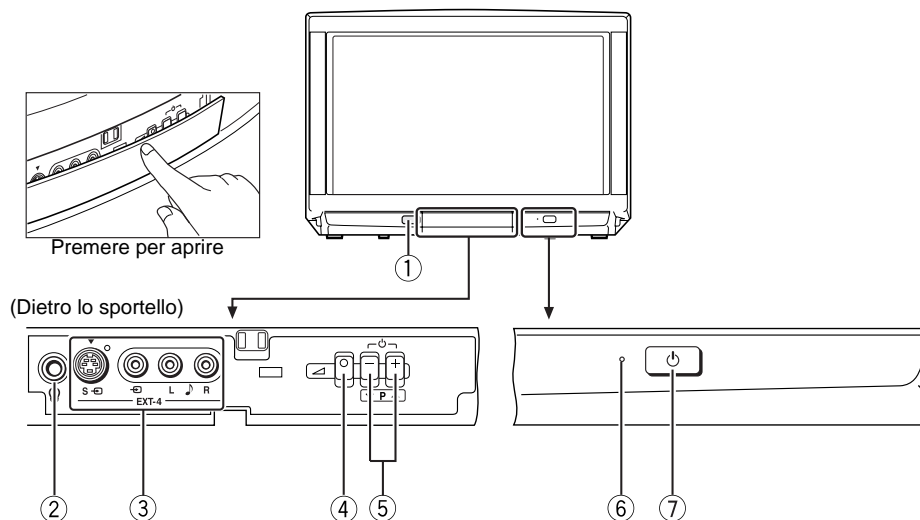

① Sensore del telecomando e Sensore ECO	
② Presa per cuffie (mini spinotto)	pagina 30
③ Terminale EXT-4	pagine 19 e 30
④ Tasto (Volume)	pagina 8

⑤ Tasti P V/Δ / Tasti -/+	pagina 8
⑥ Spia di alimentazione	pagine 3 e 6
⑦ Tasto di alimentazione principale	pagine 3 e 6

Attenzione:

- Non afferrare il televisore dal coperchio del pannello anteriore quando si sposta il televisore. In caso contrario, il coperchio potrebbe rompersi.

■ Pannello posteriore

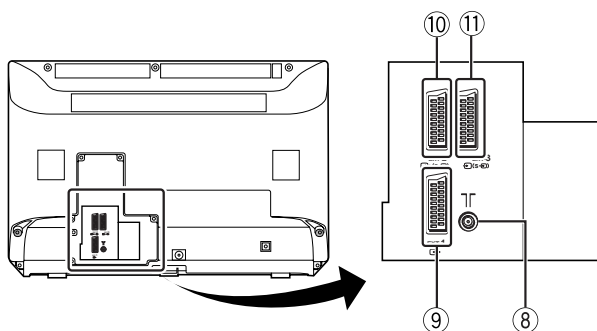

⑧ Presa antenna	pagina 2
⑨ Terminale EXT-1	pagine 2, 19 e 30

⑩ Terminale EXT-2	pagine 2, 5, 19 e 30
⑪ Terminale EXT-3	pagine 19 e 30

RISOLUZIONE DEI PROBLEMI

Se si verifica un problema durante l'uso del televisore, leggere attentamente la presente sezione sulla "Risoluzione dei problemi" prima di far riparare il televisore. È possibile che si sia in grado di risolvere agevolmente il problema autonomamente. Ad esempio, se la spina CA è scollegata dalla presa CA, o l'antenna TV presenta dei problemi, si potrebbe erroneamente pensare a un problema del televisore.

Importante:

- Questa guida alla risoluzione dei problemi è relativa esclusivamente a problemi la cui natura non è facilmente determinabile. Se si riscontra un problema durante l'uso di una funzione, leggere attentamente la pagina (o le pagine) corrispondente all'uso della funzione, senza soffermarsi sulla presente guida alla risoluzione dei problemi.
- Dopo aver seguito le descrizioni della risoluzione dei problemi o la descrizione d'uso delle funzioni interessate senza aver ottenuto dei risultati, rimuovere la spina CA dalla presa CA e richiedere un intervento di riparazione per il televisore. Non tentare di riparare personalmente il televisore o di rimuoverne il pannello posteriore.

Se il televisore non si accende

- La spina CA è collegata alla presa CA?
- La spia di alimentazione è accesa? In caso contrario, premere il tasto di alimentazione principale.

Nessuna immagine o nessun audio

- È stato scelto un canale TV la cui ricezione è estremamente scadente? In questo caso, la funzione FONDO BLU verrà attivata, l'intero schermo diventerà di colore blu e l'audio verrà silenziato. Nonostante ciò, se si desidera vedere il canale TV, seguire la descrizione "FONDO BLU" a pagina 21 per provare a portare l'impostazione della funzione FONDO BLU su NO.
- Si sono collegate delle cuffie al televisore? La connessione di cuffie al televisore comporta la mancata emissione audio dagli altoparlanti del televisore.
- Se l'impostazione SISTEMA per un canale TV non è corretta, l'audio potrebbe non essere emesso. Seguire la descrizione "MODIFICA PR/MANUALE" a pagina 24 per utilizzare la funzione MANUALE e per provare a modificare l'impostazione SISTEMA.

Immagine scadente

- Se il disturbo oscura completamente l'immagine (effetto neve), l'antenna o il cavo dell'antenna potrebbe presentare dei problemi. Verificare le condizioni seguenti per cercare di risolvere il problema:

Il televisore e l'antenna sono stati collegati in modo corretto?

Il cavo dell'antenna è danneggiato?

L'antenna è puntata nella direzione corretta?

L'antenna è difettosa?

- Se il televisore o l'antenna riceve interferenze da altri dispositivi, l'immagine potrebbe essere rovinata da strisce o disturbi. Spostare i dispositivi, ad esempio amplificatore, computer o asciugacapelli, che possono causare interferenze distanziandoli dal televisore, oppure cambiare posizione al televisore. Se l'antenna subisce interferenze da una torre radio o un cavo ad alta tensione, contattare il proprio rivenditore locale.
- Se il televisore subisce interferenze da segnali riflessi da montagne o edifici, potrà verificarsi uno sdoppiamento delle immagini (effetto fantasma). Provare a cambiare la direzione dell'antenna o sostituire l'antenna con migliore direzionalità.
- Le impostazioni SISTEMA per i canali TV sono corrette? Seguire la descrizione "SISTEMA" a pagina 16 per provare a risolvere il problema.

- Le impostazioni COLORE o LUMINOSITA' sono state controllate in modo corretto? Seguire la descrizione "Regolazione dell'immagine" a pagina 15 per provare a regolarle in modo corretto.
- Non registrare su videocassetta il televideo in quanto possono verificarsi problemi in fase di registrazione.
- Quando sullo schermo viene visualizzata un'immagine ferma e brillante (ad esempio un vestito bianco), la parte bianca potrebbe apparire colorata. Questo è un fenomeno tipico di tutti i tubi catodici e non rappresenta un problema del televisore. Quando l'immagine brillante scompare dallo schermo, i colori non naturali scompariranno con essa.

Suono scadente

- Si sono regolate le impostazioni BASSI o ALTI in modo corretto? In caso contrario, seguire la descrizione "Regolazione del suono" a pagina 18 per provare a regolarle in modo corretto.
- Quando la ricezione di un canale TV è scadente, potrebbe risultare difficile udire il suono stereo o il suono bilingue. In questo caso, seguire la descrizione "STEREO / I•II" a pagina 18 per agevolare l'ascolto impostando il suono monofonico.

Mancato funzionamento

- Le batterie del telecomando sono esaurite? Seguire la descrizione "Inserimento delle pile nel telecomando" a pagina 2 e sostituire le batterie esaurite con batterie nuove per risolvere il problema.
- Si è cercato di utilizzare il telecomando dai lati o dalla parte posteriore del televisore oppure da una posizione distante più di sette metri dal televisore? Utilizzare il telecomando direzionandolo dalla parte anteriore del televisore o da una posizione entro sette metri dal televisore per cercare di risolvere il problema.
- Quando si sta visualizzando il televideo, non è possibile interagire con i menu. Premere il tasto TV per ripristinare il programma TV normale e provare a interagire con i menu.
- Se il funzionamento del televisore risulta improvvisamente disattivato, premere il tasto di alimentazione principale sul televisore e staccare l'alimentazione. Provare a premere nuovamente il tasto di alimentazione principale per attivare l'alimentazione. Se il televisore torna allo stato normale, il problema è risolto.

Altre considerazioni

- Quando la funzione **TIMER** è attiva, il televisore viene automaticamente spento. Se il televisore si spegne improvvisamente, provare a premere il tasto  (Riposo) per accendere nuovamente il televisore. Se il televisore viene ripristinato allo stato originale, il problema è stato risolto.
- Quando un segnale **WSS** è incluso nel segnale di trasmissione o nel segnale da un dispositivo esterno, o quando il televisore riceve un segnale di controllo da un dispositivo esterno, la modalità **ZOOM** cambia automaticamente. Se si desidera tornare alla modalità **ZOOM** precedente, premere il tasto **ZOOM** per selezionare di nuovo la modalità **ZOOM**.
- Se si avvicina al televisore un dispositivo con forze magnetiche, quale un altoparlante, l'immagine potrebbe venire distorta o potrebbero apparire dei colori non naturali sugli angoli dello schermo. In questo caso, mantenere il dispositivo lontano dal televisore. Se gli altoparlanti causano un tale tipo di fenomeno, utilizzare degli altoparlanti schermati.
- Il televisore potrebbe emettere un crepitio a causa di sbalzi improvvisi di temperatura. Non è importante che l'immagine o l'audio non mostrino alcun segno di anomalia. Se si sentono dei crepitii in modo frequente quando si guarda il televisore, potrebbero essere intervenute altre cause. A scopo precauzionale, richiedere l'intervento di personale tecnico qualificato.
- Se si tocca lo schermo, si potrebbe sentire una lieve scarica elettrica dovuta all'elettricità statica accumulata. Questo è un fenomeno non evitabile causato dal metodo di costruzione dei tubi catodici. Non è problema ascrivibile al televisore. Si intende assicurare dell'assoluta innocuità di questa scarica elettrica sul corpo umano.

SPECIFICHE TECNICHE

Elemento	Modello	AV28WT5EP*	AV24WT5EP*
Sistemi di trasmissione		CCIR B/G, I, L	
Sistemi del colore		PAL, SECAM • I terminali EXT supportano anche il sistema NTSC 3.58/4.43 MHz.	
Canali e frequenze		<ul style="list-style-type: none"> E2-E12, E21-E69, S1-S41, X, Y, Z, Z+1, Z+2, A-H, H+1, H+2, F2-F10, F21-F69 I canali TV via cavo francesi delle frequenze di trasmissione 116 - 172 MHz e 220 - 469 MHz 	
Sistemi audio-multiplex		sistema A2 (B/G), NICAM (B/G, I, L)	
Sistemi televideo		FLOF (Fastext), TOP, WST (World Standard System)	
Requisiti di alimentazione		220 - 240 V CA, 50 Hz	
Consumo energia		Massimo: 156 W, Medio: 122 W, Riposo: 0,8 W	Massimo: 127 W, Medio: 92 W, Riposo: 0,8 W
Dimensioni tubo catodico		Area visibile 66 cm (misura diagonale)	Area visibile 56 cm (misura diagonale)
Uscita audio		Potenza nominale: 5 W + 5 W	
Altoparlanti		ovali (10 cm × 3 cm) × 2	
Terminale EXT-1		Euroconnettore (21-pin, SCART) • Sono disponibili l'ingresso video, gli ingressi/Di audio S/D e gli ingressi RGB. • Sono disponibili uscite di trasmissione TV (Video e Audio S/D).	
Terminale EXT-2		Euroconnettore (21-pin, SCART) • Sono disponibili l'ingresso video, l'ingresso S-VIDEO (Y/C) e gli ingressi audio S/D. • Sono disponibili le uscite video e audio S/D. • Sono disponibili le funzioni T-V LINK.	
Terminale EXT-3		Euroconnettore (21-pin, SCART) • Sono disponibili l'ingresso video, l'ingresso S-VIDEO (Y/C) e gli ingressi audio S/D.	
Terminale EXT-4		Connettori RCA × 3 Connettore S-VIDEO × 1 • Sono disponibili l'ingresso video, l'ingresso S-VIDEO (Y/C) e gli ingressi audio S/D.	
Presa per cuffie		Mini spinotto stereo (3,5 mm di diametro)	
Dimensioni (L × A × P)		716 mm × 489 mm × 496 mm	645 mm × 427 mm × 443 mm
Peso		34,2 kg	23,1 kg
Accessori		Telecomando × 1 (RM-C54 (argento) o RM-C50 (nero) è in dotazione.) Pile a secco AAA/R03 × 2	

* Un numero di modello di base. Il numero di modello reale potrebbe presentare dei caratteri aggiunti (ad esempio, "S" indicante argento) che indicano il colore del televisore.

Il modello e le specifiche tecniche sono soggetti a modifiche senza preavviso.

Le immagini visualizzate sullo schermo tramite le funzioni ZOOM di questo televisore non devono essere mostrate per alcun scopo dimostrativo o commerciale in luoghi (sale di degustazione o atrii di alberghi, ecc.) senza il previo consenso dei proprietari dei diritti d'autore delle sorgenti di immagini originali, in quanto ciò costituisce una violazione dei diritti d'autore.

JVC
VICTOR COMPANY OF JAPAN, LIMITED

Obrigado por ter comprado este televisor a cores JVC.

Para se certificar de que utiliza adequadamente o seu novo televisor, leia atentamente este manual antes de começar.

AVISO:

PARA EVITAR O PERIGO DE INCÊNDIO OU CHOQUE ELÉCTRICO, NÃO EXPONHA ESTE APARELHO À CHUVA OU HUMIDADE.

CUIDADO:

PARA GARANTIR A SEGURANÇA PESSOAL, OBEDEÇA ÀS SEGUINTE REGRAS RELATIVAS À UTILIZAÇÃO DESTA UNIDADE.

1. Utilize apenas a fonte de alimentação especificada (CA 220 – 240V, 50 Hz) na unidade.
2. Evite danificar a ficha CA e o cabo de alimentação.
3. Evite uma instalação incorrecta e nunca coloque a unidade num local com pouca ventilação.

Durante a instalação deste televisor, deverá obedecer às recomendações relativas às distâncias entre o chão e a parede, assim como às recomendações relativas à instalação num local fechado ou numa peça de mobiliário. Para um funcionamento seguro, deverá obedecer às directrizes relativas às distâncias mínimas indicadas.

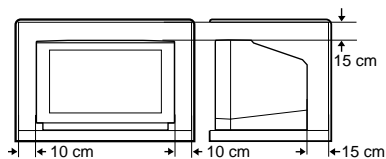

4. Não permita a entrada de objectos ou líquidos nas aberturas existentes na caixa.
5. Em caso de falha, desligue a unidade na tomada e chame um técnico. Não tente repará-la nem retirar a cobertura posterior.
6. A superfície do écran do televisor pode avariar-se com facilidade. Tenha muito cuidado com a mesma quando for manipular o televisor.
Se o ecrã do televisor ficar sujo, limpe-o com um pano macio e seco. Nunca o esfregue energeticamente, nem utilize nenhum produto de limpeza ou detergente.

Quando não pretender utilizar este televisor durante muito tempo, certifique-se de que desliga a ficha da tomada CA.

ÍNDICE

PREPARAÇÃO	2
FUNÇÕES T-V LINK	5
OPERAÇÕES BÁSICAS	6
BOTÕES E FUNÇÕES DO CONTROLO REMOTO	9
UTILIZAÇÃO DO MENU	14
PICTURE SETTING (definição da imagem)	15
PICTURE FEATURES (características da imagem)	16
SOUND SETTING (definição do som)	18
EXT SETTING (configuração EXT)	19
FEATURES (características)	21
INSTALL (instalação)	23
DEMO	27
UTILIZAÇÕES ADICIONAIS DO MENU	28
PREPARAÇÃO ADICIONAL	30
NÚMERO CH/CC	32
PEÇAS E BOTÕES DO TELEVISOR	33
DETECÇÃO E RESOLUÇÃO DE PROBLEMAS	34
ESPECIFICAÇÕES	36

PREPARAÇÃO

■ Ligação da antena e do videogravador

Se desejar ligar um videogravador, siga A → B → C → D.
Se não desejar ligar um videogravador, siga ① → ②.

*1: Para utilizar as funções do T-V LINK, deverá ser ligado um videogravador compatível com T-V LINK ao terminal EXT-2 no televisor. Para obter pormenores sobre as funções do T-V LINK, consulte "FUNÇÕES T-V LINK" na página 5.

Nota:

- Para obter mais pormenores, consulte os manuais fornecidos com os dispositivos que deseja ligar.
- Os cabos de ligação não são fornecidos.
- Poderá ver uma cassete de vídeo através do videogravador sem que o passo C seja realizado. Para obter mais pormenores, consulte o manual de instruções do seu videogravador.
- Para fazer a ligação de dispositivos externos adicionais, consulte "PREPARAÇÃO ADICIONAL" na página 30.
- Quando é ligado um descodificador a um videogravador compatível com T-V LINK, deverá configurar a função DECODER (descodificador) (EXT-2) para ON (activado). Para obter pormenores, consulte "Utilização da função DECODER (descodificador) (EXT-2)" na página 28. Caso contrário, ser-lhe-á impossível ver os canais codificados.

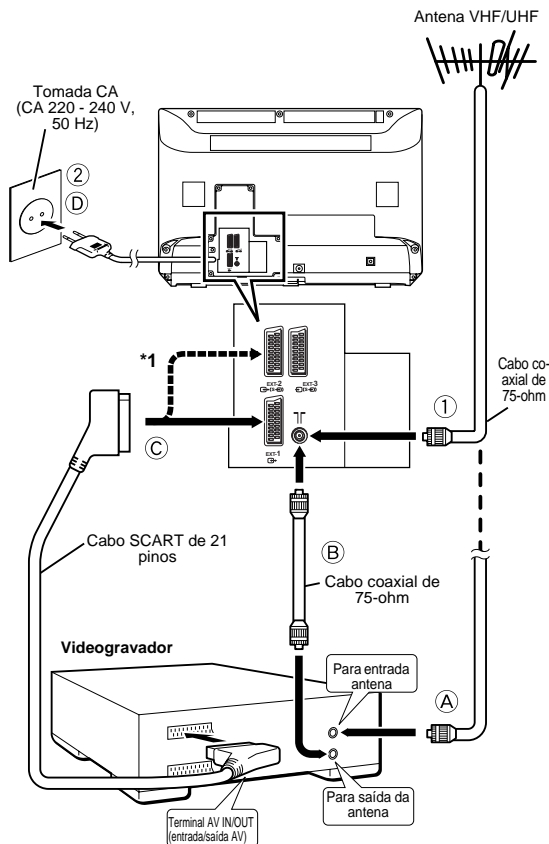

■ Colocação de pilhas no controlo remoto

Utilize duas pilhas secas AAA/R03.
Introduza as pilhas pela extremidade ⊖, certificando-se de que as polaridades ⊕ e ⊖ estão correctas.

Para abrir o compartimento das pilhas, deslize a tampa para baixo e levante-a. Volte a colocar a tampa deslizando-a para cima até que feche.

Nota:

- Siga os avisos impressos nas pilhas.
- O tempo de duração de uma pilha é de seis meses a um ano, dependendo da frequência com que é utilizada.
- Caso o controlo remoto não funcione devidamente, substitua as pilhas.
- As pilhas que fornecemos destinam-se apenas a configurar e testar o seu televisor, queira substituí-las logo que seja necessário.
- Utilize sempre pilhas de boa qualidade.

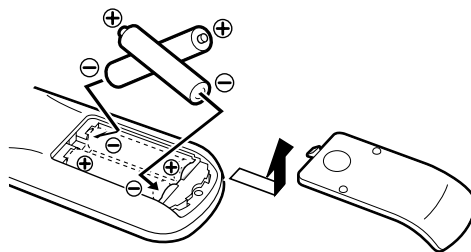

■ Configurações iniciais

Quando o televisor é ligado pela primeira vez, entra no modo de configuração inicial e é exibido o logotipo da JVC. Siga as instruções que surgem no ecrã para efectuar as configurações iniciais.

1 Prima o botão de activação principal do televisor.

A lâmpada indicadora de activação acende-se a vermelho (activação), passando depois a verde (TV ligado) e o logotipo da JVC é exibido.



Nota:

- Se a lâmpada indicadora de activação se mantiver vermelha e não mudar para verde: O seu televisor está no modo de espera. Prima o botão (em espera) no controlo remoto para ligar o seu televisor.
- O logotipo da JVC não aparece quando o seu televisor tiver sido ligado uma vez. Neste caso, utilize as funções "LANGUAGE (idioma)" e "AUTO PROGRAM (programação automática)" para efectuar as configurações iniciais. Para obter pormenores, consulte "INSTALL (instalação)" na página 23.

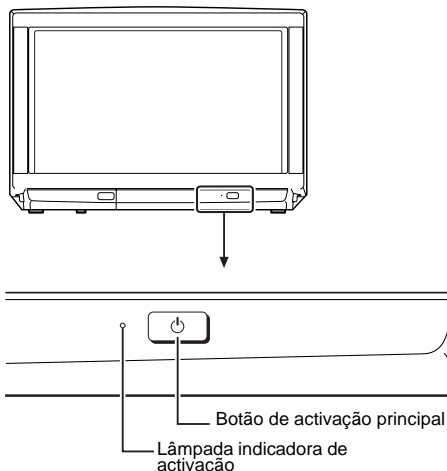

2 Prima o botão OK.

Surge o menu LANGUAGE (idioma).



3 Prima os botões / para seleccionar ENGLISH (inglês).

De seguida, prima o botão OK.

É configurado o idioma inglês para a descrição da visualização do ecrã. O menu COUNTRY (país) aparece como um sub-menu da função AUTO PROGRAM (programação automática).

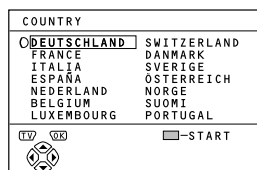

4 Prima os botões / e / para seleccionar o país onde se encontra neste momento.

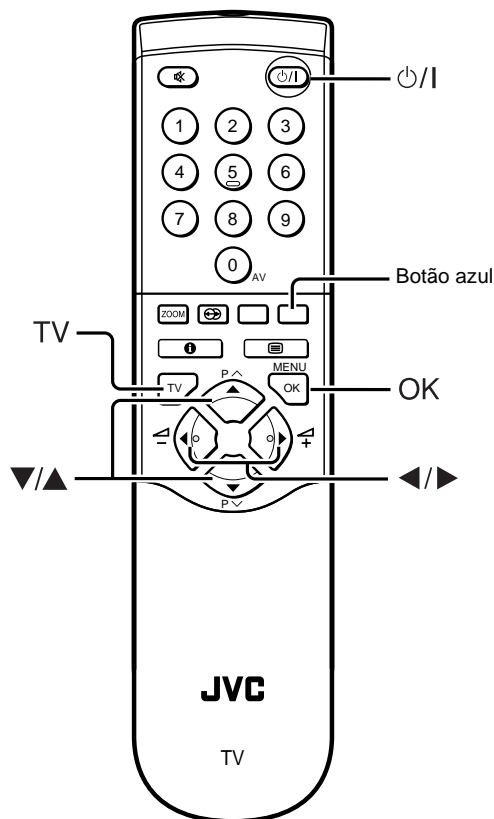

5 Prima o botão azul para iniciar a função **AUTO PROGRAM** (programação automática).

Surge o menu **AUTO PROGRAM** (programação automática) e os canais de TV são registados automaticamente nos números de Programa (PR).

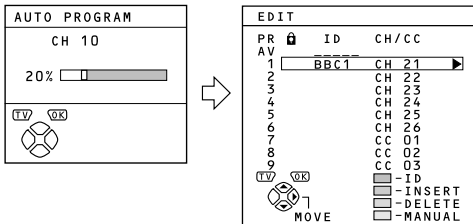

Para cancelar a função AUTO PROGRAM (programação automática):

Prima o botão **TV**.

6 Depois dos canais de TV terem sido registados nos números de Programa (PR), surge o menu **EDIT** (edição).

Pode continuar a editar os números de Programa (PR) utilizando a função **EDIT/MANUAL** (Edição/Manual). Para obter pormenores, consulte "EDIT/MANUAL (Edição/Manual)" na página 24.

Quando não estiver a utilizar a função EDIT/MANUAL (Edição/Manual):

Se não precisar de utilizar a função **EDIT/MANUAL** (Edição/Manual), avance para os procedimentos seguintes.

7 Prima o botão **OK** para exibir o menu **T-V LINK**.

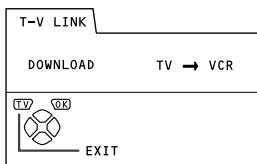

8 Utilize o menu **T-V LINK** de acordo com o tipo de videogravador ligado ao terminal **EXT-2**.

Quando não é ligado um videogravador compatível com T-V LINK:

Prima o botão **TV** para sair do menu **T-V LINK**.

O menu **T-V LINK** desaparece.

Quando é ligado um videogravador compatível com T-V LINK:

Siga o procedimento de utilização "Transferência dos dados para o videogravador" na página 28 para transmitir os dados do número de Programa (PR).

9 Agora, as configurações iniciais estão concluídas e pode ver televisão.

Nota:

- Quando o seu televisor pode detectar o nome do canal de TV a partir do sinal de emissão do canal, ele regista automaticamente o nome do canal (ID) no número de Programa (PR) em que o canal foi registado.
- Se um canal de TV que deseja ver não estiver configurado num número de Programa (PR), configure-o manualmente utilizando a função **MANUAL**. Para obter pormenores, consulte "EDIT/MANUAL (Edição/Manual)" na página 24.
- O canal de TV não está registado no número de Programa PR 0 (AV). Quando deseja registar um canal de TV em PR 0 (AV), configure-o manualmente utilizando a função **MANUAL**. Para obter pormenores, consulte "EDIT/MANUAL (Edição/Manual)" na página 24.

FUNÇÕES T-V LINK

Quando é ligado um videogravador compatível com T-V LINK ao Terminal EXT-2 no televisor, torna-se mais fácil configurar o videogravador e reproduzir cassetes de vídeo. O T-V LINK utiliza as seguintes características:

Para utilizar as funções do T-V LINK:

É necessário um videogravador compatível com T-V LINK. O videogravador deve ser ligado ao terminal EXT-2 no televisor através de um cabo SCART totalmente ligado.

Nota:

• *Um videogravador compatível com "T-V LINK" significa um videogravador da JVC com o logotipo do T-V LINK ou um videogravador com um dos seguintes logotipos. No entanto, estes videogravadores poderão comportar algumas ou todas as funções descritas abaixo. Para obter mais pormenores, consulte o manual de instruções do seu videogravador.*

"Q-LINK" (uma marca da Panasonic Corporation)

"Data Logic" (uma marca da Metz Corporation)

"Easy Link" (uma marca da Phillips Corporation)

"Megalogic" (uma marca da Grundig Corporation)

"SMARTLINK" (uma marca da Sony Corporation)

■ Transferência predefinida

Transfira os dados registados nos canais do televisor para o videogravador.

A função de Transferência Predefinida começa automaticamente quando se conclui a configuração inicial ou sempre que se efectuem as operações AUTO PROGRAM (programação automática) ou EDIT/MANUAL (Edição/Manual).

Nota:

• *Esta função pode ser realizada a partir do videogravador.*

Quando aparece "FEATURE NOT AVAILABLE (característica indisponível)":

Se aparecer "FEATURE NOT AVAILABLE (característica indisponível)", significa que a transferência não foi efectuada correctamente. Confirme os pontos que se seguem antes de voltar a realizar a transferência:

- *O videogravador está ligado à corrente.*
- *O videogravador é compatível com T-V LINK.*
- *O videogravador está ligado ao terminal EXT-2.*
- *O cabo SCART está totalmente ligado.*

■ Direct Rec (gravação directa)

"O que observa é o que grava"

Pode gravar no videogravador as imagens que está a observar no televisor através de uma operação muito simples. Para obter mais pormenores, leia o manual do seu videogravador.

Utilize esta função através do videogravador. Aparece "VCR IS RECORDING (o videogravador está a gravar)".

Nas situações que se seguem, o videogravador interromperá a gravação se o televisor for desligado, se o canal de TV ou a entrada forem alterados, ou se o menu for exibido no televisor:

- *Quando estiver a gravar imagens a partir de um dispositivo externo ligado ao televisor.*
- *Quando estiver a gravar um canal de TV após ter sido descodificado por um descodificador.*
- *Quando estiver a gravar um canal de TV utilizando a saída do televisor, porque esse canal não está a ser devidamente recebido no sintonizador do videogravador.*

Nota:

- *A utilização através do televisor não é possível.*
- *Normalmente, o videogravador não pode gravar um canal de TV que não possa ser adequadamente recebido pelo sintonizador do videogravador, embora esse canal possa ser visto no televisor. No entanto, alguns videogravadores poderão gravar um canal utilizando a saída do televisor, caso esse canal possa ser exibido no televisor e mesmo que não seja devidamente recebido pelo sintonizador do videogravador. Para obter mais pormenores, consulte o manual de instruções do seu videogravador.*

■ TV Auto Power On (Activação automática do televisor)/VCR Image View (Visualização da imagem do videogravador)

Quando o videogravador começa a funcionar, o televisor liga-se automaticamente e as imagens do terminal EXT-2 são exibidas no ecrã.

Quando utiliza o menu do videogravador, o televisor liga-se automaticamente e as imagens do terminal EXT-2 são exibidas no ecrã.

Nota:

- *Esta função não funciona se o botão de activação principal do seu televisor estiver desligado. Ligue o botão de activação principal do seu televisor (modo de espera).*

OPERAÇÕES BÁSICAS

■ Ligar o botão de activação principal

Prima o botão de activação principal do televisor.

A lâmpada indicadora de activação acende-se a vermelho e o televisor está no modo de espera.

Nota:

- Se a lâmpada indicadora de activação se acender a verde, o televisor já está ligado.

Para desligar o botão de activação principal:



Prima novamente o botão de activação principal. A lâmpada indicadora de activação desliga-se.

Nota:

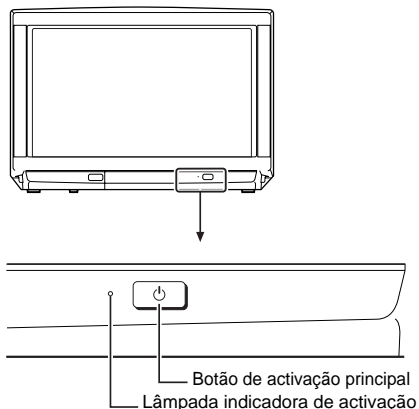
- Para poupar energia, desligue o botão de activação principal caso não pretenda utilizar o televisor durante muito tempo.



■ Ligar o televisor a partir do modo de espera

Prima o botão  (em espera), o botão **TV**, os botões / ou os botões de número.

A lâmpada indicadora de activação passa de vermelho a verde e o seu televisor será activado.



Para desligar o televisor:

Prima novamente o botão  (em espera). A lâmpada indicadora de activação muda de verde para vermelho e o televisor entra no modo de espera.

■ Escolher um canal de TV

Escolha um número de Programa (PR) no qual o canal de TV foi configurado.

Utilize os botões /.

Prima os botões / para escolher o número do Programa desejado (PR).

Utilize os botões de número:

Seleccione o número do Programa desejado (PR) com os botões de número.

Exemplo

- PR12 → prima 1 e 2.
- PR6 → prima 6.

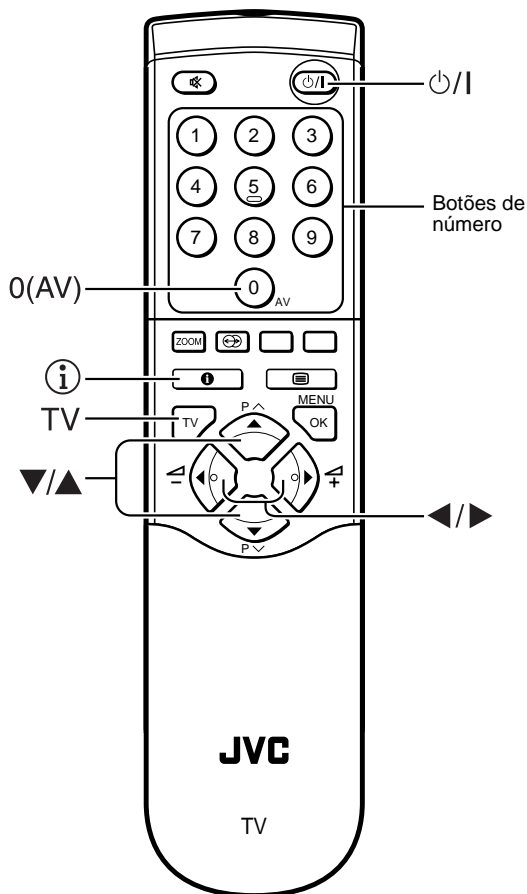
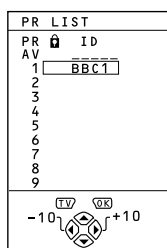

Utilize a PR LIST (lista PR):

1 Prima o botão  (Informação) para exibir a PR LIST (lista PR).



2 Prima os botões ◀/▶ e ▼/▲ para seleccionar um número de Programa (PR). De seguida, prima o botão OK.

Nota:

- Para os números de Programa (PR) com a função CHILD LOCK (interdição de acesso a programas) configurada, é exibida a marca de  (CHILD LOCK (interdição de acesso a programas)) junto ao número do Programa (PR) na PR LIST (lista PR)
- Não pode utilizar os botões ▼/▲ para seleccionar um número de Programa (PR) com a função CHILD LOCK (interdição de acesso a programas) configurada.
- Mesmo que tente seleccionar um número de Programa (PR) com a função CHILD LOCK (interdição de acesso a programas) configurada, a marca  (CHILD LOCK (interdição de acesso a programas)) aparecerá e você não poderá ver o canal de TV. Para ver o canal de TV, consulte "CHILD LOCK (interdição de acesso a programas)" na página 21.
- Caso não consiga obter uma imagem nítida ou não apareça a cor, mude o sistema de cores manualmente. Consulte "COLOUR SYSTEM (sistema de cor)" na página 16.

Utilize os botões ▼/▲:

Prima os botões ▼/▲ para seleccionar um terminal EXT.

Utilize a PR LIST (lista PR):

- 1 Prima o botão  (Informação) para exibir a PR LIST (lista PR).**
- 2 Prima os botões ◀/▶ e ▼/▲ para seleccionar um terminal EXT. De seguida, prima o botão OK.**

Nota:

- Os terminais EXT são registados depois do número de Programa PR 99.
- Pode escolher um sinal de entrada de vídeo a partir do sinal S-VIDEO (sinal Y/C) e do sinal normal de vídeo (sinal composto). Para obter pormenores, consulte "S (entrada S-VIDEO)" na página 19.
- Caso não consiga obter uma imagem nítida ou não apareça a cor, mude o sistema de cores manualmente. Consulte "COLOUR SYSTEM (sistema de cor)" na página 16.
- Ao escolher um terminal EXT sem nenhum sinal de entrada, o número do terminal EXT fica fixo no ecrã.
- Este televisor possui uma função que pode mudar automaticamente a entrada em conformidade com uma saída de sinal especial de um dispositivo externo. (O terminal EXT-4 não a suporta.)

■ Ajuste do volume

Prima os botões ◀/▶ para ajustar o volume.

Surge o indicador de volume e o volume é alterado à medida que prime os botões -/+.

■ Observação de imagens de dispositivos externos

Selecione o terminal EXT ao qual foi ligado o dispositivo externo desejado.

Utilize o botão 0 (AV):

Prima o botão 0 (AV) para seleccionar um terminal EXT.

Ao premir o botão 0 (AV) a selecção muda da forma seguinte:

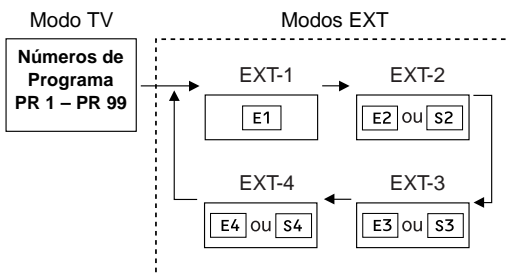

Para voltar para um canal de TV:

Prima o botão TV, os botões ▼/▲ ou os botões de número.

Para utilizar o número de Programa PR 0 (AV):

Quando o televisor e o videogravador estão ligados apenas pelo cabo da antena, a selecção do número de Programa PR 0 (AV) permite-lhe ver imagens do videogravador. Configure manualmente o canal RF do videogravador para o número de Programa PR 0 (AV). Para obter pormenores, consulte "EDIT/MANUAL (Edição/Manual)" na página 24.

Ao premir o botão 0 (AV) a selecção muda da forma seguinte:

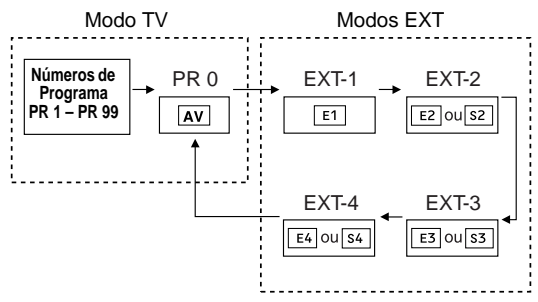

Nota:

- O canal RF do videogravador é enviado como o sinal RF do videogravador.
- Consulte também o manual de instruções do seu videogravador.

■ Utilização dos botões no televisor

- 1** Prima os botões P V/∧ para ligar o televisor a partir do modo de espera.
- 2** Prima os botões P V/∧ para seleccionar um número de Programa (PR) ou um terminal EXT.
- 3** Prima o botão ◁ (Volume) e os botões -/+ para ajustar o volume.
 - 1** Prima o botão ◁ (Volume).
Surge o indicador de volume.
 - 2** Prima os botões -/+ enquanto é exibido o indicador de volume.

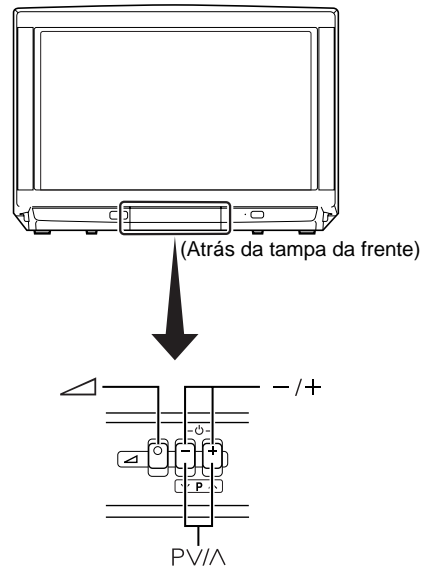

BOTÕES E FUNÇÕES DO CONTROLO REMOTO

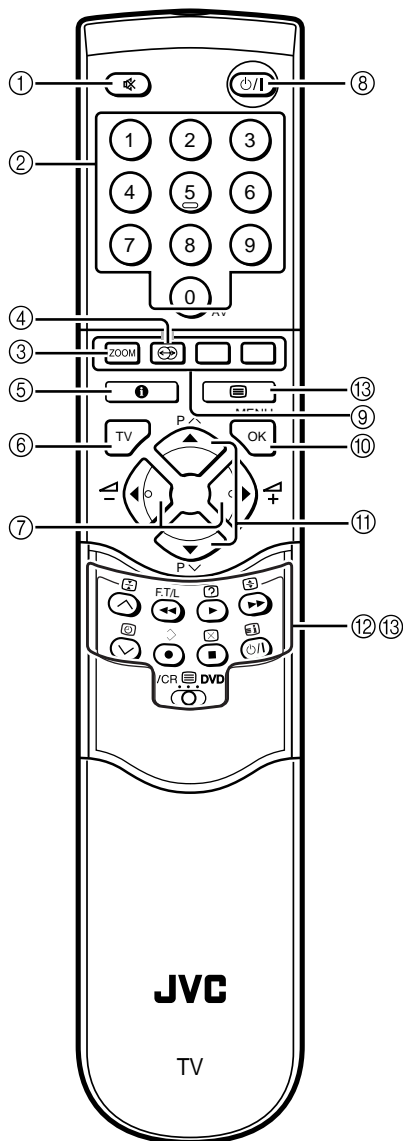

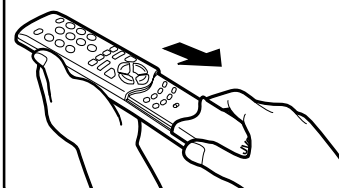

Como abrir a tampa



1 Botão de silêncio

É possível desligar o volume imediatamente.

Prima o botão  (Silêncio) para tirar o som. Ao premir novamente o botão  (Silêncio) retorna o nível de volume anterior.

2 Botões de número

Pode seleccionar um número de Programa (PR) premindo o número do Programa.

Exemplo:

- PR12 → prima 1 e 2.
- PR6 → prima 6.

Pode também premir o botão **D (AV)** repetidamente para seleccionar um terminal EXT.

3 Botão de ZOOM

É possível alterar o tamanho do ecrã de acordo com o alongamento da imagem. Selecciona o melhor a partir do modo de ZOOM seguinte.

AUTO (WSS):

Quando um sinal WSS (Sinalização de Ecrã Panorâmico), que mostra o formato da imagem, estiver incluído no sinal de transmissão ou o no sinal de um dispositivo externo, o televisor muda o modo de ZOOM automaticamente para o modo 16:9 ZOOM (zoom de 16:9) ou FULL (total), de acordo com o sinal WSS.

Se um sinal WSS não estiver incluído, a imagem será indicada de acordo com o modo de ZOOM definido com a função 4:3 AUTO ASPECT.

Nota:

- Para obter pormenores acerca da função 4:3 AUTO ASPECT, consulte "4:3 AUTO ASPECT" na página 17.
- Quando o modo AUTO (WSS) não funcionar correctamente devido à má qualidade do sinal WSS ou quando desejar mudar o modo de ZOOM, prima o botão **ZOOM** e mude para outro modo de ZOOM.

REGULAR:

Utilize este modo para visualizar uma imagem normal (alongamento 4:3) consoante é o seu tamanho original.



PANORAMIC (panorâmica):

Este modo estica os lados direito e esquerdo de uma imagem normal (alongamento 4:3) de forma a preencher o ecrã, sem fazer a imagem parecer pouco natural.

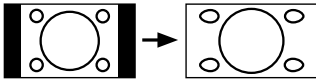

Nota:

- A parte superior e inferior da imagem são ligeiramente cortadas.

14:9 ZOOM (zoom de 14:9):

Este modo aumenta a Imagem Panorâmica (alongamento 14:9) para os limites superior e inferior do ecrã.



16:9 ZOOM (zoom de 16:9):

Este modo aumenta a Imagem Panorâmica (alongamento 16:9) para todo o ecrã.

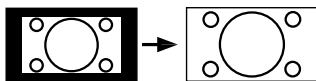

16:9 ZOOM SUBTITLE (zoom de 16:9 com legendas):

Este modo aumenta a Imagem Panorâmica (alongamento 16:9) com legendas à largura do ecrã.



FULL (total):

Este modo estica uniformemente os lados direito e esquerdo de uma imagem normal (alongamento 4:3) de forma a preencher o ecrã panorâmico do televisor.

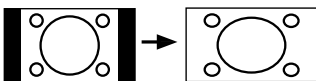

Nota:

- Utilize este modo para imagens com um alongamento de 16:9 que tenham sido comprimidas para uma imagem normal (alongamento 4:3). Pode restabelecer as suas dimensões originais.

Seleção do modo de ZOOM

- 1 Prima o botão **ZOOM** para exibir o menu **ZOOM**.

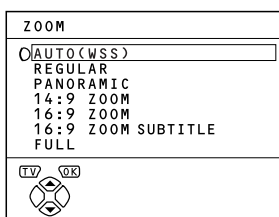

- 2 Prima os botões **▼/▲** para seleccionar um modo de **ZOOM**. De seguida, prima o botão **OK**.

A imagem é ampliada e o modo de **ZOOM** seleccionado é exibido após cerca de 5 segundos.

Nota:

- O modo de **ZOOM** pode mudar-se automaticamente devido ao sinal de controlo de um dispositivo externo. Quando desejar retornar ao modo de **ZOOM** prévio, seleccione o modo de **ZOOM** novamente.

Ajuste da área visível da imagem

Caso as legendas ou a parte superior (ou inferior) da imagem fiquem cortadas, ajuste manualmente a área visível da imagem.

- 1 Prima o botão **ZOOM**.

O menu **ZOOM** aparece.

- 2 Prima o botão **OK** para exibir a indicação do modo **ZOOM**.

O indicador é exibido.

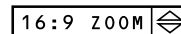

- 3 Enquanto este se encontra exibido, prima os botões **▼/▲** para ajustar a área visível verticalmente.

Nota:

- Não é possível ajustar a área visível nos modos **REGULAR** ou **FULL** (total).

④ Botão **HYPER SOUND** (hiper som)

Podem agora usufruir de um som de maior alcance.

Prima o botão **⊕** (**HYPER SOUND** (hiper som)) para ligar ou desligar a função **HYPER SOUND** (hiper som).

Nota:

- A função **HYPER SOUND** (hiper som) não funciona devidamente com som Mono.
- A função **HYPER SOUND** (hiper som) também pode ser ligada ou desligada utilizando o menu **SOUND SETTING** (definição do som). Para obter pormenores, consulte "HYPER SOUND (hiper som)" na página 18.

5 Botão de informação

Pode exibir a PR LIST (lista PR) ou a hora actual no ecrã.

Prima o botão **i** (Informação).

Ao premir o botão **i** (Informação) muda a exibição da seguinte forma:

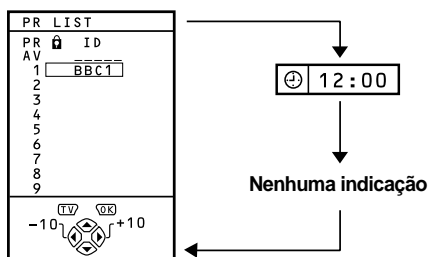

Nota:

- Pode seleccionar números de Programa (PR) ou terminais EXT com a PR LIST (lista PR). Para obter pormenores, consulte "Utilize a PR LIST (lista PR):" na página 6.
- Este televisor utiliza dados do teletexto para determinar a hora actual. Se o televisor não tiver recebido um canal de TV com programas de teletexto desde que foi ligado, a indicação da hora é exibida em branco. Para visualizar a hora actual, seleccione um canal de TV que possua programas de teletexto. A hora continuará a ser exibida, desde que não desligue o televisor, e mesmo que escolha outros canais de TV.
- Por vezes, quando estiver a ver uma cassete de vídeo, poderá ser exibida uma hora incorrecta.
- O botão **i** (Informação) é também utilizado para trabalhar com os menus. Para obter pormenores, consulte "UTILIZAÇÃO DO MENU" na página 14.

6 Botão TV

Pode voltar a um canal de TV imediatamente.

Prima o botão TV.

O televisor volta ao modo de TV e aparece um canal de TV.

Nota:

- O botão **TV** é também utilizado para trabalhar com os menus. Para obter pormenores, consulte "UTILIZAÇÃO DO MENU" na página 14.

7 Botões **◀/▶**

Pode ajustar o volume.

Prima os botões **◀/▶** para ajustar o volume do som.

Nota:

- Os botões **◀/▶** são também utilizados para trabalhar com os menus. Para obter pormenores, consulte "UTILIZAÇÃO DO MENU" na página 14.

8 Botão de espera

Prima o botão **⏻/⏼** (em espera) para ligar ou desligar o televisor.

Quando o televisor é ligado, a lâmpada de activação muda de vermelho para verde.

9 Botões coloridos

Os botões coloridos são utilizados para as operações do teletexto ou do menu. Para obter pormenores, consulte "13 Botões de controlo do teletexto e Comutador VCR (DVD)" na página 12 ou "UTILIZAÇÃO DO MENU" na página 14.

10 Botões OK

O botão **OK** é utilizado para trabalhar com os menus. Para obter pormenores, consulte "UTILIZAÇÃO DO MENU" na página 14.

11 Botões **▼/▲**

Pode seleccionar um número de Programa (PR) ou um terminal EXT.

Prima os botões **▼/▲** para seleccionar um número de Programa (PR) ou um terminal EXT.

Os botões **▼/▲** são também utilizados para trabalhar com os menus.

Para obter pormenores, consulte "UTILIZAÇÃO DO MENU" na página 14.

12 Botões de controlo do VCR/DVD e comutador VCR (DVD)

Estes botões podem ser utilizados para trabalhar com um videogravador ou leitor de DVD da marca JVC. Ao premir o botão com o mesmo aspecto que o botão original do controlo remoto de um dispositivo faz a função funcionar do mesmo modo que o controlo remoto original.

1 Coloque o Comutador VCR (DVD) na posição de VCR ou DVD.

VCR:

Quando estiver a trabalhar com o videogravador, coloque o comutador na posição Videogravador.

DVD:

Quando estiver a trabalhar com o leitor DVD, coloque o comutador na posição DVD.

(Text):

Quando estiver a visualizar programas de Teletexto, coloque o comutador na posição (Text).

2 Prima o botão de controlo VCR/DVD para controlar o seu Videogravador ou leitor DVD.

Nota:

- Caso o seu aparelho não tenha sido feito pela JVC, não poderá utilizar estes botões.
- Mesmo que o seu aparelho tenha sido feito pela JVC, alguns destes botões, ou até mesmo todos, poderão não funcionar, tudo dependendo do aparelho.
- Pode utilizar os botões **VIA** para seleccionar um canal de TV a ser recebido pelo videogravador ou para seleccionar a secção que o leitor DVD vai reproduzir.
- Alguns modelos de leitor DVD utilizam os botões **VIA** para a utilização das funções avanço/retrocesso rápido e selecção da secção. Neste caso, os botões **◀◀/▶▶** não funcionam.

13 Botões de controlo do teletexto e Comutador VCR DVD

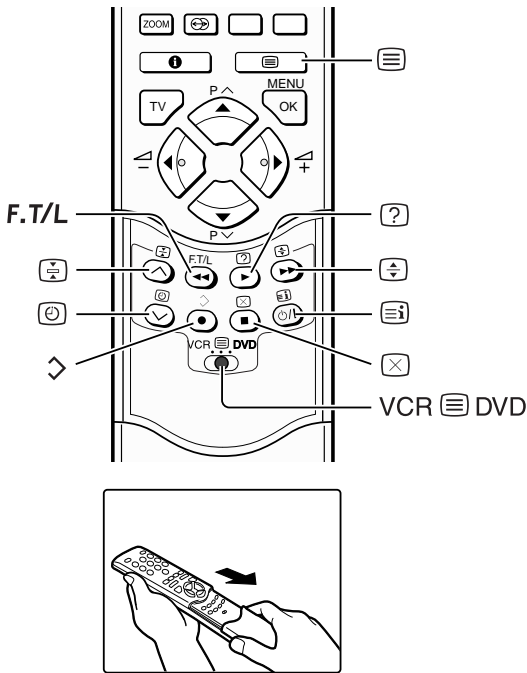

Nota:

- Se tiver dificuldades na recepção de emissões de teletexto, consulte o seu representante local ou a estação que transmite o teletexto.
- No modo de Texto, o modo ZOOM é fixo no modo FULL (total).
- Não são possíveis nenhuma operação de menu quando estiver a ser visualizado um programa de teletexto.

Utilização do modo Lista

Pode guardar os números das suas páginas favoritas de teletexto na memória e chamá-las rapidamente utilizando os botões coloridos.

Para guardar os números das páginas:

- 1 Prima o botão **F.T/L** para exibir o modo Lista.
Os números das páginas guardadas são exibidos no fundo do ecrã.
- 2 Prima um botão colorido para seleccionar uma posição. De seguida, prima os botões com números para introduzir o número da página.

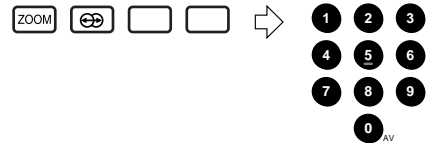

- 3 Prima sem largar o botão **↵** (Guardar).

Os quatro números da página ficam brancos intermitentes, o que indica que estão guardados na memória.

Para chamar uma página guardada:

- 1 Prima o botão **F.T/L** para exibir o modo Lista.
- 2 Prima um botão colorido ao qual tenha sido atribuída uma página.



Para sair do modo Lista:

Prima novamente o botão **F.T/L**.

Reter

Pode reter uma página do teletexto no ecrã o tempo que desejar, mesmo durante a recepção de várias outras páginas.

Prima o botão **⏸ (Reter).**

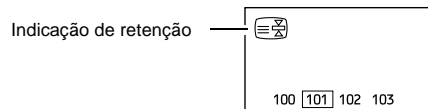

Para cancelar a função de retenção:

Prima novamente o botão **⏸** (Reter).

Operações básicas

Pode ver três tipos de emissões de teletexto no televisor: FLOF (Fastext), TOP e WST.

- 1 Selecciona um canal de TV com emissão de teletexto.
- 2 Coloque o comutador VCR DVD na posição **☐** (Texto).



- 3 Prima o botão **☐** (Texto) para exibir o teletexto.

Ao premir o botão **☐** (Texto) muda o modo da seguinte forma:

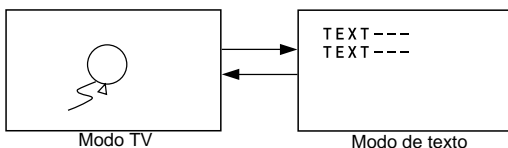

- 4 Escolha uma página de teletexto premindo os botões **▼/▲**, os botões de número ou os botões coloridos.

Para regressar ao modo TV:

Prima o botão **TV** ou **☐** (Texto).

Sub-página

Algumas páginas do teletexto incluem sub-páginas que são automaticamente exibidas. Pode reter qualquer sub-página ou visualizará-la em qualquer altura.

- 1 Prima o botão  (Sub-página) para trabalhar com a função de sub-página.
- 2 Prima os botões com números para introduzir o número de uma sub-página.

Exemplo:

• 3ª sub-página → prima 0, 0, 0 e 3.

Para cancelar a função de sub-página:

Prima novamente o botão  (Sub-página).

Nota:

- Pode ainda seleccionar uma sub-página premindo o botão vermelho ou o verde.

Revelar

Algumas páginas do teletexto apresentam texto oculto (como por exemplo as respostas para um passatempo). Pode exibir o texto oculto.

Sempre que prime o botão  (Revelar), o texto é ocultado ou revelado.

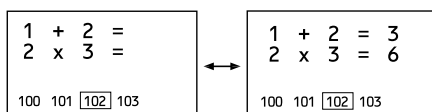

Tamanho

É possível aumentar a altura de visualização do teletexto para o dobro.

Prima o botão  (tamanho).

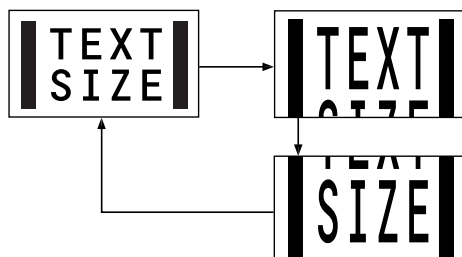

Índice

É possível voltar imediatamente para a página do índice.

Prima o botão  (Índice).

FLOF (Fastext)/TOP/WST:

Volta à página 100 ou a uma página previamente especificada.

Modo Lista:

Volta ao número de página exibido na área inferior esquerda do ecrã.

Cancelar

É possível procurar uma página do teletexto enquanto vê televisão.

- 1 Prima o botão de número para introduzir o número de uma página, ou prima um botão colorido.

O televisor procura uma página do teletexto.

- 2 Prima o botão  (Cancelar).

É exibido o programa de TV. Quando o televisor encontra a página do teletexto, o respectivo número é exibido na área superior esquerda do ecrã.

- 3 Prima o botão  (Cancelar) para regressar a uma página de teletexto quando o número da página está no ecrã.

Nota:

- O modo TV não pode ser retomado mesmo que prima o botão  (Cancelar). É exibido um programa de TV temporariamente em vez do programa de teletexto.

UTILIZAÇÃO DO MENU

Este televisor possui várias funções que pode utilizar através dos menus. Para utilizar todas as funções do seu televisor na totalidade, tem de compreender bem as técnicas básicas de utilização dos menus.

1 Prima o botão OK para exibir o MENU (menu principal).

Aparece o MENU (menu principal). Neste menu, são exibidos os títulos dos menus.

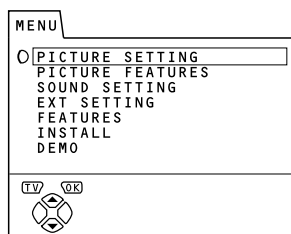

2 Prima os botões ▼/▲ para seleccionar um menu, e prima o botão OK.

O menu aparece.

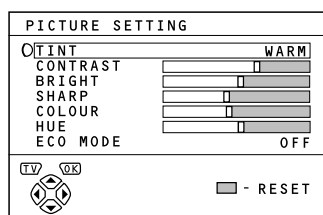

3 Utilize os menus de acordo com a descrição de utilização de cada função.

Nota:

- Para obter mais pormenores, consulte as descrições de utilização de cada função descritas para cada menu que se encontram a seguir a esta secção "UTILIZAÇÃO DO MENU".
- A exibição que aparece na parte inferior de um menu indica um botão no controlo remoto que pode usar quando utilizar uma função seleccionada.

4 Prima o botão OK para concluir a definição.

O menu desaparece.

Para voltar ao menu anterior:

Prima o botão **i** (Informação).

Para sair de um menu imediatamente:

Prima o botão **TV**.

PICTURE SETTING (DEFINIÇÃO DA IMAGEM)

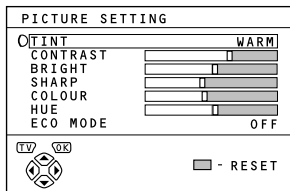

Para exibir o menu **PICTURE SETTING** (definição da imagem):

- 1 Prima o botão **OK** para exibir o **MENU** (menu principal).
- 2 Prima o botão **▼/▲** para seleccionar **PICTURE SETTING** (definição da imagem), e prima o botão **OK**.

■ TINT (cor)

Pode escolher um de três modos de TINT (cor) (três tipos de definições da imagem) para ajustar as definições da imagem automaticamente.

- 1 Prima os botões **▼/▲** para seleccionar **TINT (cor)**.

- 2 Prima os botões **◀/▶** para seleccionar um modo.

COOL (frio):

Uma base de cor branca fria com um aperfeiçoamento nos níveis de contraste e cor que contribui para uma imagem mais viva.

WARM (quente):

Uma base de cor laranja/vermelha quente que contribui para a obtenção de níveis de contraste e cor adequados à visualização de filmes.

NORMAL:

Uma base de cor branca normal com níveis de contraste e cor normais.

- 3 Prima o botão **OK** para concluir a definição.

O menu desaparece.

■ Ajuste da imagem

Pode alterar as definições da imagem de cada modo TINT (cor) conforme desejar.

As definições da imagem alteradas são guardadas no modo TINT (cor).

- 1 Prima os botões **▼/▲** para seleccionar uma característica.
- 2 Prima os botões **◀/▶** para alterar a definição.

◀	Característica	▶
Inferior	CONTRAST (contraste da imagem)	Superior
Mais escuro	BRIGHT (brilho da imagem)	Mais brilhante
Mais suave	SHARP (nitidez da imagem)	Mais nítida
Mais suave	COLOUR (cor da imagem)	Mais intensa
Avermelhada	HUE (tonalidade da imagem)	Esverdeada

Nota:

- Apenas poderá alterar a opção **HUE** (tonalidade da imagem) quando o sistema de cores for **NTSC 3.58** ou **NTSC 4.43**.

Para voltar às definições predefinidas em cada modo TINT (cor):

Prima o botão azul.

Faça as definições da imagem do modo TINT (cor) presentemente escolhido voltarem às definições predefinidas e guarde-as novamente no modo TINT (cor).

- 3 Prima o botão **OK** para concluir as definições.

O menu desaparece.

■ ECO MODE (mode de eco)

Quando define a função **ECO MODE** (mode de eco) (modo de eco) para **ON** (activado), o contraste do ecrã é automaticamente ajustado para uma definição adequada à luminosidade da sua sala. Isto reduz o esforço da sua visão e o consumo de energia do televisor.

- 1 Prima os botões **▼/▲** para seleccionar **ECO MODE** (mode de eco).

- 2 Prima os botões **◀/▶** para seleccionar **ON** (activado).

Para cancelar a função ECO MODE (mode de eco):

Prima os botões **◀/▶** para seleccionar **OFF** (desactivado).

- 3 Prima o botão **OK** para concluir a definição.

O menu desaparece.

PICTURE FEATURES (CARACTERÍSTICAS DA IMAGEM)

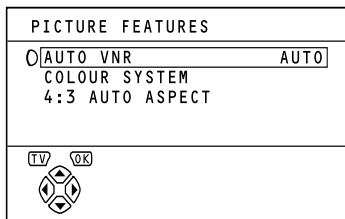

Para exibir o menu **PICTURE FEATURES** (características da imagem):

- 1 Prima o botão **OK** para exibir o **MENU** (menu principal).
- 2 Prima o botão **▼/▲** para seleccionar **PICTURE FEATURES** (características da imagem), e prima o botão **OK**.

■ AUTO VNR

A função **AUTO VNR** reduz optima e automaticamente o ruído do televisor de acordo com o ruído da imagem actual. A função ajusta também a nitidez óptima (**SHARP**).

- 1 Prima os botões **▼/▲** para seleccionar **AUTO VNR**.
- 2 Prima os botões **◀/▶** para seleccionar **AUTO**.

MIN:

A função **AUTO VNR** é cancelada. Quando define o modo para **AUTO** mas acha que a nitidez da imagem original não foi totalmente reproduzida, mude o modo para **MIN**. No entanto, ao fazê-lo poderá aumentar o ruído que estiver na imagem original.

MAX:

Este modo maximiza sempre o efeito de redução de ruído independentemente do estado da imagem. Quando define o modo para **AUTO** mas acha que o ruído é considerável, mude o modo para **MAX**. No entanto, ao fazê-lo poderá diminuir a nitidez da imagem.

- 3 Prima o botão **OK** para concluir a definição.

O menu desaparece.

■ COLOUR SYSTEM (sistema de cor)

O sistema de cor é escolhido automaticamente. Contudo, caso a imagem não seja nítida ou a cor não apareça, selecione manualmente o sistema de cor.

- 1 Prima os botões **▼/▲** para seleccionar **COLOUR SYSTEM** (sistema de cor). De seguida, prima o botão **OK**.

Surge o Sub-menu da função **COLOUR SYSTEM** (sistema de cor).

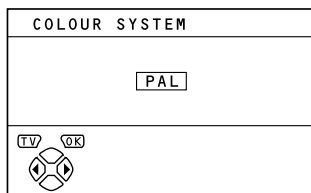

- 2 Prima os botões **◀/▶** para seleccionar o sistema de cor apropriado.

PAL:

Sistema PAL

SECAM:

Sistema SECAM

NTSC 3.58:

Sistema NTSC 3.58 MHz

NTSC 4.43

Sistema NTSC 4.43 MHz

AUTO:

Esta função detecta um sistema de cor a partir do sinal de entrada. Apenas quando estiver a visualizar uma imagem do número de Programa **PR 0 (AV)**, ou terminal **EXT**, pode fazer selecções através da função **AUTO**.

- 3 Prima o botão **OK** para concluir a definição.

O menu desaparece.

Nota:

- A função **AUTO** pode não funcionar devidamente se estiver a receber um sinal de fraca qualidade. Se a imagem parecer anormal na função **AUTO**, selecione manualmente outro sistema de cor.
- Quando estiver nos números de Programa **PR 0 (AV)** a **PR 99**, não pode seleccionar **NTSC 3.58** ou **NTSC 4.43**.

■ 4:3 AUTO ASPECT

Esta função actua somente quando o modo de ZOOM estiver definido para o modo AUTO (WSS), e define o modo de ZOOM que deseja utilizar quando um sinal WSS não estiver incluído no sinal de transmissão ou no sinal de um dispositivo externo. É possível seleccionar um dos três modos de ZOOM.

Nota:

- Para obter pormenores acerca do modo AUTO (WSS), consulte a secção "③ Botão de ZOOM" na página 9.

1 Prima os botões ▼/▲ para seleccionar 4:3 AUTO ASPECT. De seguida, prima o botão OK.

Surge o Sub-menu da função 4:3 AUTO ASPECT.

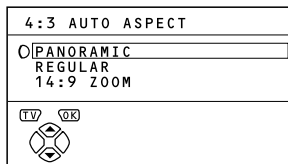

2 Prima os botões ▼/▲ para seleccionar um modo ZOOM.

3 Prima o botão OK para concluir as definições.

O menu desaparece.

SOUND SETTING (DEFINIÇÃO DO SOM)

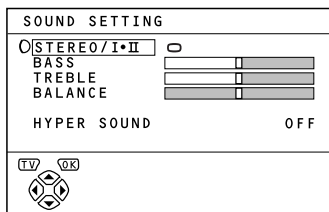

Para exibir o menu **SOUND SETTING** (definição do som):

- 1 Prima o botão **OK** para exibir o **MENU** (menu principal).
- 2 Prima o botão **▼/▲** para seleccionar **SOUND SETTING** (definição do som). De seguida, prima o botão **OK**.

■ STEREO / I • II

Quando estiver a visualizar um programa de emissão bilingue, pode seleccionar o som de Bilingue I (Sub I) ou Bilingue II (Sub II). Quando a emissão de estéreo não estiver a ser bem recebida, pode mudar de som estéreo para mono de forma a poder ouvir a emissão de uma maneira mais clara e fácil.

- 1 Prima os botões **▼/▲** para seleccionar **STEREO / I • II**.
- 2 Prima os botões **◀/▶** para seleccionar um modo de som.

∞ : Som estéreo

○ : Som mono

I : Bilingue I (sub I)

II : Bilingue II (sub II)

- 3 Prima o botão **OK** para concluir a definição.
O menu desaparece.

Nota:

- O modo de som que pode escolher difere consoante o programa de televisão.
- Esta função não funciona nos modos **EXT**. E esta função não aparece no menu **SOUND SETTING** (definição do som).

■ Ajuste do som

Pode ajustar o som ao seu gosto.

- 1 Prima os botões **▼/▲** para seleccionar uma característica.
- 2 Prima os botões **◀/▶** para a ajustar.

◀	Característica	▶
Mais fraco	BASS	Mais forte
Mais fraco	TREBLE	Mais forte
Esquerda	BALANCE	Direita

- 3 Prima o botão **OK** para concluir a definição.
O menu desaparece.

■ HYPER SOUND (hiper som)

Pode agora usufruir de um som de maior alcance.

- 1 Prima os botões **▼/▲** para seleccionar **HYPER SOUND** (hiper som).
- 2 Prima os botões **◀/▶** para seleccionar **ON** (activado).

Para cancelar a função **HYPER SOUND** (hiper som):

Prima os botões **◀/▶** para seleccionar **OFF** (desactivado).

- 3 Prima o botão **OK** para concluir a definição.
O menu desaparece.

Nota:

- A função **HYPER SOUND** (hiper som) não funciona devidamente com som mono.
- Pode ligar ou desligar a função **HYPER SOUND** (hiper som) com um simples toque. Para obter pormenores, consulte "Ⓞ Botão **HYPER SOUND** (hiper som)" na página 10.

EXT SETTING (CONFIGURAÇÃO EXT)

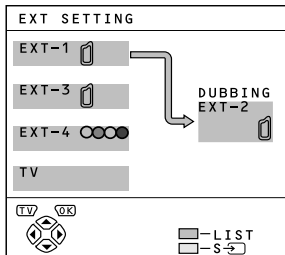

Para exibir o menu EXT SETTING (configuração EXT):

- 1 Prima o botão OK para exibir o MENU (menu principal).
- 2 Prima o botão ▼/▲ para seleccionar EXT SETTING (configuração EXT). De seguida, prima o botão OK.

■ S-V (entrada S-VIDEO)

Quando estiver a ligar um aparelho (tal como um videogravador S-VHS) que permite a produção de um sinal S-VIDEO (sinal Y/C), pode desfrutar de uma imagem de alta qualidade do sinal S-VIDEO (sinal Y/C).

Preparação:

- Em primeiro lugar, leia o Manual de Instruções do aparelho e "PREPARAÇÃO ADICIONAL" na página 30 para ligar devidamente o aparelho ao televisor. Em segundo, siga o Manual de Instruções do aparelho para configurá-lo de modo a que um sinal S-VIDEO (sinal Y/C) possa ser enviado para o televisor.
- Não configure S-V (entrada S-VIDEO) ao terminal EXT ligado a um aparelho que não possa produzir um S-VIDEO (sinal Y/C). Se for mal configurado, pode não aparecer nenhuma imagem.

- 1 Prima os botões ▼/▲ ou os botões ◀/▶ para seleccionar um terminal EXT.

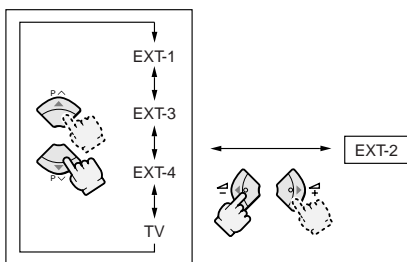

- 2 Prima o botão amarelo e configure S-V (entrada S-VIDEO).

É exibida uma marca de S-V (entrada S-VIDEO). Pode visualizar um sinal S-VIDEO (sinal Y/C) em vez do sinal de vídeo normal (sinal composto).

Para cancelar a configuração S-V (entrada S-VIDEO):

Prima o botão amarelo e desligue a marca S-V (entrada S-VIDEO).

São retomadas as imagens do sinal normal de vídeo (sinal composto).

- 3 Prima o botão OK para concluir a configuração.

O menu desaparece.

Nota:

- O terminal EXT-1 não comporta sinal S-VIDEO (sinal Y/C) e o S-V (entrada S-VIDEO) não pode ser configurado no terminal EXT-1.
- Ao configurar S-V (entrada S-VIDEO) muda o carácter principal de "E" para "S". Por exemplo, "E2" é alterado para "S2".
- Mesmo um aparelho que permita a produção do sinal S-VIDEO (sinal Y/C) pode produzir um sinal de vídeo normal (sinal composto) consoante a configuração do aparelho. Se não for possível aparecer uma imagem por ter sido feita a configuração da S-V (entrada S-VIDEO), leia mais uma vez o Manual de Instruções do aparelho cuidadosamente para verificar as configurações do aparelho.

■ LIST (lista)

Pode ter um nome que corresponda aos aparelhos ligados para cada terminal EXT. Ao atribuir um nome a um terminal EXT faz com que o número do terminal EXT apareça no ecrã, juntamente com o nome.

- 1 Prima os botões ▼/▲ ou os botões ◀/▶ para seleccionar um terminal EXT.

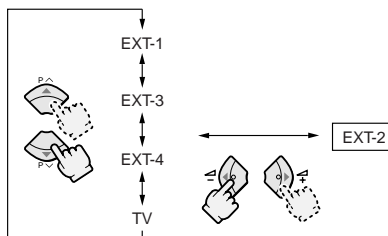

- 2 Prima o botão azul para exibir a lista de nomes (LIST (lista)).

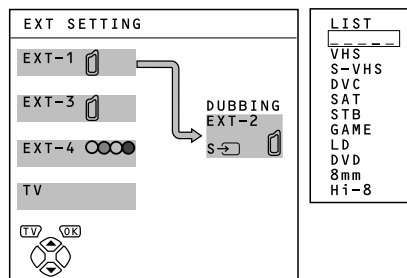

3 Prima os botões ▼/▲ para seleccionar um nome. De seguida, prima o botão OK.

LIST (lista) desaparece e o nome é atribuído ao terminal EXT.

Para apagar um nome atribuído ao terminal EXT:

Escolha um espaço em branco.

4 Prima o botão OK para concluir a definição.

O menu desaparece.

Nota:

- Não pode atribuir um nome de terminal EXT que não se encontre na lista de nomes (LIST (lista)).
-

■ DUBBING

Pode escolher uma origem de sinal a ser produzida de um terminal EXT-2.

Pode escolher qualquer um dos sinais de saída do aparelho ligado ao terminal EXT e a imagem e som de um canal de TV que esteja presentemente a ver para o extrair para o terminal EXT-2.

1 Prima os botões ◀/▶ para seleccionar o terminal EXT-2.

2 Prima os botões ▼/▲ para seleccionar um terminal EXT ou TV.

A seta no menu representa um fluxo de sinal. O lado esquerdo da seta denota uma saída da origem de sinal a partir do terminal EXT-2.

EXT-1/EXT-3/EXT-4:

O sinal de saída do aparelho ligado a um terminal EXT passa pelo televisor e é produzido a partir do terminal EXT-2.

TV:

A imagem e som do canal de TV que está presentemente a visualizar são produzidos a partir do terminal EXT-2.

3 Prima o botão OK para concluir a definição.

O menu desaparece.

Nota:

- Durante o dubbing, não pode desligar o televisor. Ao desligar o televisor desliga também a saída a partir do terminal EXT-2.
 - Quando selecciona um terminal EXT como uma saída, pode visualizar um programa de televisão ou uma imagem do outro terminal EXT enquanto duplica a imagem a partir de um aparelho ligado ao terminal EXT para um videogravador ligado ao terminal EXT-2.
 - Os sinais RGB dos jogos de TV não podem ser produzidos, bem como os programas de teletexto.
-

FEATURES (CARACTERÍSTICAS)

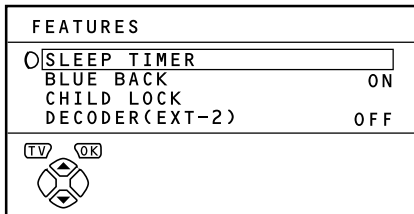

Para exibir o menu FEATURES (características):

- 1 Prima o botão OK para exibir o MENU (menu principal).
- 2 Prima o botão ▼/▲ para seleccionar FEATURES (características). De seguida, prima o botão OK.

■ SLEEP TIMER (temporizador "sleep")

Pode configurar o televisor para se desligar automaticamente após um período de tempo especificado.

- 1 Prima os botões ▼/▲ para seleccionar SLEEP TIMER (temporizador "sleep"). De seguida, prima o botão OK.

Surge um Sub-menu da função SLEEP TIMER (temporizador "sleep").

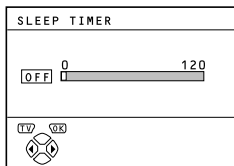

- 2 Prima os botões ◀/▶ para definir o período de tempo.

Pode definir o período de tempo, no máximo, de 120 minutos (2 horas) em incrementos de 10 minutos.

Para cancelar a função SLEEP TIMER (temporizador "sleep"):

Prima o botão ◀ para definir um período de tempo para "OFF (desactivado)."

- 3 Prima o botão OK para concluir as definições.

O menu desaparece.

Nota:

- Um minuto antes da função SLEEP TIMER (temporizador "sleep") desligar o televisor, aparece "GOOD NIGHT! (Boa noite!)".
- A função SLEEP TIMER (temporizador "sleep") não pode ser utilizada para desligar a activação principal do televisor.
- Quando a função SLEEP TIMER (temporizador "sleep") está activada, pode exibir novamente o Sub-menu da função SLEEP TIMER (temporizador "sleep") para confirmar e/ou alterar o restante período de tempo da função SLEEP TIMER (temporizador "sleep"). Prima o botão OK para sair do menu depois de confirmar e/ou alterar o tempo restante.

■ BLUE BACK (fundo azul)

É possível configurar o televisor para mudar automaticamente para um ecrã azul e cortar o som se o sinal for fraco ou nulo, ou quando não existe nenhuma entrada de um aparelho externo.

- 1 Prima os botões ▼/▲ para seleccionar BLUE BACK (fundo azul).
- 2 Prima os botões ◀/▶ para seleccionar ON (activado).

Para cancelar a função BLUE BACK (fundo azul): Prima os botões ◀/▶ para seleccionar OFF (desactivado).

- 3 Prima o botão OK para concluir a definição. O menu desaparece.

■ CHILD LOCK (interdição de acesso a programas)

Quando pretende que os seus filhos não vejam um canal de TV, pode utilizar a função CHILD LOCK (interdição de acesso a programas) para bloquear esse canal de TV. Mesmo quando as crianças escolhem um número de Programa (PR) no qual foi registado um canal de TV bloqueado, o ecrã mudará para azul e exibirá  (CHILD LOCK (interdição de acesso a programas)) e assim esse canal de TV não pode ser visto. A não ser que introduza um número de ID predefinido através de uma operação especial, o bloqueio não poderá ser desactivado e a criança não pode ver os programas do canal de TV.

Para accionar a função CHILD LOCK (interdição de acesso a programas)

- 1 Prima os botões ▼/▲ para seleccionar CHILD LOCK (interdição de acesso a programas). De seguida, prima o botão 0 (AV). Aparece "SET ID NO. (definir nº de identificação)" (ecrã de definição do número de ID).

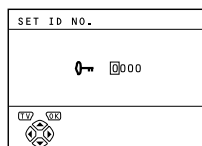

- 2 Selecciona um número ID que desejar.

- 1 Prima os botões ▼/▲ para seleccionar um número.
- 2 Prima os botões ◀/▶ para mover o cursor.

- 3 Prima o botão OK.

Aparece o Sub-menu de CHILD LOCK (interdição de acesso a programas).

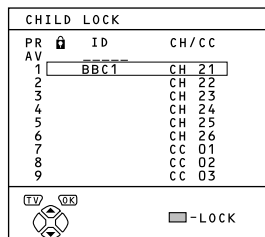

- 4 Prima os botões ▼/▲ para seleccionar um canal de TV.

Sempre que premir os botões ▼/▲, o número do Programa (PR) muda, e a imagem do canal de TV registado no número de Programa (PR) é exibida no ecrã.

5 Prima o botão azul e active a função CHILD LOCK (interdição de acesso a programas).

Aparece  (CHILD LOCK (interdição de acesso a programas)) e o canal de TV fica bloqueado.

Para reiniciar a função CHILD LOCK (interdição de acesso a programas):

Prima novamente o botão azul.

 (CHILD LOCK (interdição de acesso a programas)) desaparece.

6 Prima o botão OK para concluir a definição.

O menu desaparece.

Nota:

- Para desactivar uma fácil redefinição da função CHILD LOCK (interdição de acesso a programas), o menu desaparece seleccionando a função CHILD LOCK (interdição de acesso a programas) e premindo o botão **OK** tal como na utilização habitual do menu.

Para ver um canal de TV bloqueado

1 Selecciona um número de Programa (PR) no qual se encontra um canal de TV bloqueado com os botões de número ou a PR LIST (lista PR).

O ecrã muda para azul e aparece  (CHILD LOCK (interdição de acesso a programas)). O canal de TV não pode ser visto.

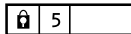

2 Prima o botão  (Informação) para exibir "ID NO. (nº de identificação)" (ecrã de entrada ID No. (nº de identificação)).

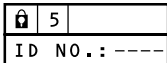



3 Prima os botões com números para introduzir o número de ID.

O bloqueio é temporariamente desactivado para que possa ver o canal de TV.

Caso se tenha esquecido do número ID:

Realize o passo 1 de "Para accionar a função CHILD LOCK (interdição de acesso a programas)". Depois de confirmar o número de ID, prima o botão **TV** para sair do menu.

Nota:

- Mesmo que desactive o bloqueio temporariamente, não significa que a função CHILD LOCK (interdição de acesso a programas) configurada para o canal de TV esteja cancelada. Da próxima vez que alguém tentar ver o canal de TV, este estará novamente bloqueado.
- Quando desejar cancelar a função CHILD LOCK (interdição de acesso a programas), terá de efectuar novamente a operação "Para accionar a função CHILD LOCK (interdição de acesso a programas)".
- Para desactivar uma fácil selecção de um número de Programa (PR) em que foi registado um canal de TV bloqueado, o número de Programa (PR) foi configurado por forma a não poder ser seleccionado através dos botões / ou dos botões no televisor.
- Para desactivar uma fácil redefinição do bloqueio, o "ID NO. (nº de identificação)" (ecrã de entrada ID No. (nº de identificação)) é configurado de forma a não poder aparecer a não ser que prima o botão  (Informação).

■ DECODER (descodificador) (EXT-2)

Só poderá utilizar esta função quando estiver a ligar um descodificador com um videogravador compatível com T-V LINK ligado ao terminal EXT-2. Para utilizar esta função, consulte "Utilização da função DECODER (descodificador) (EXT-2)" na página 28.

Cuidado:

- Se não tiver ligado um Descodificador com um videogravador compatível com T-V LINK ligado ao terminal EXT-2, a configuração desta função para "ON (activado)" por engano faz com que a imagem/som de um canal de TV que está presentemente a ver não apareçam.

INSTALL (INSTALAÇÃO)

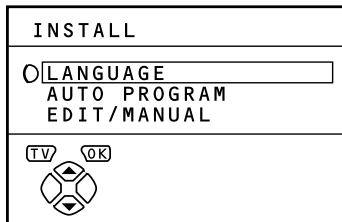

Para exibir o menu **INSTALL** (instalação):

- 1 Prima o botão **OK** para exibir **MENU** (menu principal).
- 2 Prima o botão **▼/▲** para seleccionar o menu **INSTALL** (instalação). De seguida, prima o botão **OK**.

■ LANGUAGE (idioma)

Pode escolher o idioma que deseja utilizar na visualização do ecrã a partir da lista de idiomas de um menu.

- 1 Prima os botões **▼/▲** para seleccionar **LANGUAGE** (idioma). De seguida, prima o botão **OK**.

Surge um sub-menu da função **LANGUAGE** (idioma).



- 2 Prima os botões **▼/▲** para seleccionar um idioma.
- 3 Prima o botão **OK** para concluir a definição. O menu desaparece.

■ AUTO PROGRAM (programação automática)

Pode registar automaticamente os canais de TV que podem ser bem recebidos na sua casa nos números de Programa (PR) do televisor, efectuando o seguinte:

- 1 Prima os botões **▼/▲** para seleccionar **AUTO PROGRAM** (programação automática). De seguida, prima o botão **OK**.

O menu **COUNTRY** (país) aparece como um sub-menu da função **AUTO PROGRAM** (programação automática).

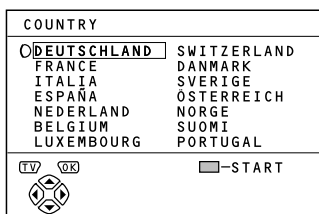

- 2 Prima os botões **◀/▶** e **▼/▲** para seleccionar o país onde se encontra neste momento.

- 3 Prima o botão azul para iniciar a função **AUTO PROGRAM** (programação automática).

O menu **AUTO PROGRAM** (programação automática) aparece e os canais de TV recebidos são automaticamente registados nos números de Programa (PR).

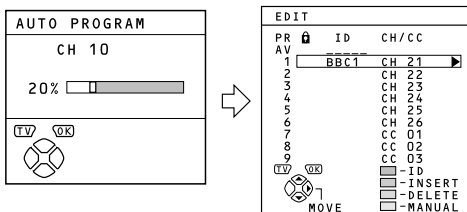

Para cancelar a função **AUTO PROGRAM** (programação automática):

Prima o botão **TV**.

- 4 Depois dos canais de TV terem sido registados nos números de Programa (PR), aparece o menu **EDIT** (edição).

Pode proceder à edição dos números de Programa (PR) utilizando a função **EDIT/MANUAL** (Edição/Manual). Para obter pormenores, consulte "EDIT/MANUAL (Edição/Manual)" na página 24.

Quando não estiver a utilizar a função EDIT/MANUAL (Edição/Manual):

Se não necessitar de utilizar a função **EDIT/MANUAL** (Edição/Manual), avance para os próximos procedimentos.

- 5 Prima o botão **OK** para exibir o menu **T-V LINK**.

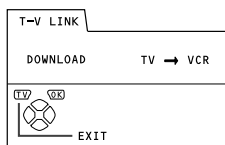

- 6 Utilize o menu **T-V LINK** de acordo com o tipo de videogravador ligado ao terminal **EXT-2**.

Quando não se encontra ligado um videogravador compatível com T-V LINK:

Prima o botão **TV** para sair do menu **T-V LINK**.

O menu **T-V LINK** desaparece, e todas as definições são concluídas.

Quando se encontra ligado um videogravador compatível com T-V LINK:

Siga o procedimento de utilização "Transferência dos dados para o videogravador" na página 28 para transmitir os dados do número de Programa (PR) para o videogravador.

Nota:

- Quando o seu televisor pode detectar o nome do canal de TV a partir do sinal de emissão do canal, ele regista automaticamente o nome do canal (ID) no número de Programa (PR) em que o canal foi registado.
- Se um canal de TV que deseja ver não estiver configurado num número de Programa (PR), configure-o manualmente utilizando a função **MANUAL**. Para obter pormenores, consulte "EDIT/MANUAL (Edição/Manual)" na página 24.
- O canal de TV não é registado no número de Programa PR 0 (AV). Quando desejar registar um canal de TV em PR 0 (AV) configure-o manualmente utilizando a função **MANUAL**. Para obter pormenores, consulte "EDIT/MANUAL (Edição/Manual)" na página 24.

■ EDIT/MANUAL (Edição/Manual)

As funções EDIT/MANUAL (Edição/Manual) estão divididas em dois tipos: edição dos números de Programa actuais (PR) (funções EDIT (edição)) e registo manual de um canal de TV que deseja ver no número de Programa (PR) (função MANUAL). Os pormenores sobre estas funções são os seguintes:

MOVE (mover):

Esta função muda um número de Programa (PR) de um canal de TV.

ID:

Esta função regista um nome de Canal (ID) num canal de TV.

INSERT (inserir):

Esta função acrescenta um novo canal de TV à lista actual de números de Programa (PR) utilizando o número CH/CC.

DELETE (apagar):

Esta função elimina um canal de TV desnecessário.

MANUAL:

Esta função regista manualmente um novo canal de TV num número de Programa (PR).

Cuidado:

- Ao utilizar a função MOVE (mover), DELETE (apagar) ou INSERT (inserir) sobreescreve a lista actual dos números de Programa (PR). Como resultado, o número de Programa (PR) de alguns dos canais de TV mudará.
- Ao utilizar a função MANUAL para um canal de TV para o qual foi definida a função CHILD LOCK (interdição de acesso a programas) cancela a função CHILD LOCK (interdição de acesso a programas) para esse canal de TV.
- Ao utilizar a função MANUAL para um canal de TV para o qual foi definida a função DECODER (descodificador) (EXT-2) em ON (activado), volta a colocar a definição da função DECODER (descodificador) (EXT-2) para o canal de TV em OFF (desactivado).
- Quando já foi registado um canal de TV em PR 99, ao utilizar a função INSERT (inserir) apaga esse canal de TV.

Nota:

- Para o número de Programa PR 0, aparece "AV" na lista dos números de Programa (PR).
- Não aparece um número de terminal EXT na lista de números de Programa (PR).
- O número CH/CC é um número único do televisor que corresponde ao número de Canal de um canal de TV. Relativamente à relação entre o número de Canal e um número CH/CC, consulte "NÚMERO CH/CC" na página 32.
- Não pode utilizar a função INSERT (inserir) se não souber o número de Canal de um canal de TV. Utilize a função MANUAL para registar um canal de TV no número de Programa (PR).

- 1 Prima os botões ▼/▲ para seleccionar um canal de TV.

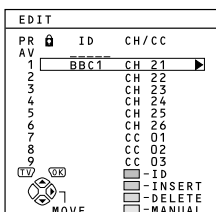

- 2 Siga a descrição da utilização de uma função que deseja utilizar e utilize-a.

- 3 Prima o botão OK para concluir as definições.

Aparece o menu T-V LINK.

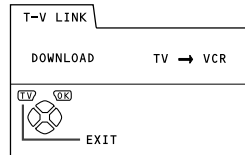

- 4 Utilize o menu T-V LINK de acordo com o tipo de videogravador ligado ao terminal EXT-2.

Quando não se encontra ligado um videogravador compatível com T-V LINK:

Prima o botão TV para sair do menu T-V LINK.

O menu T-V LINK desaparece, e todas as definições são concluídas.

Quando se encontra ligado um videogravador compatível com T-V LINK:

Siga o procedimento de utilização "Transferência dos dados para o videogravador" na página 28 para transmitir os dados do número de Programa (PR) para o videogravador.

MOVE (mover)

- 1 Prima os botões ▼/▲ para seleccionar um canal de TV.

Sempre que prime os botões ▼/▲, o número de Programa (PR) é alterado, e a imagem do canal de TV registada no número de Programa (PR) aparece no ecrã.

- 2 Prima o botão ► para iniciar a função MOVE (mover).

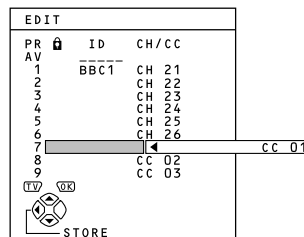

- 3 Prima os botões ▼/▲ para seleccionar um novo número de Programa (PR).

Para cancelar a função MOVE (mover):

Prima o botão i (Informação).

- 4 Prima o botão ◀ para mudar o número de Programa (PR) de um canal de TV para um novo número de Programa (PR).

ID

1 Prima os botões ▼/▲ para seleccionar um canal de TV.

Sempre que prime os botões ▼/▲, o número de Programa (PR) é alterado, e a imagem do canal de TV registada no número de Programa (PR) aparece no ecrã.

2 Prima o botão vermelho para iniciar a função ID.

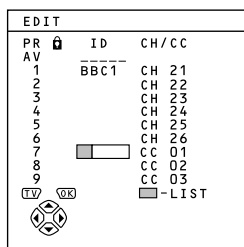

3 Prima os botões ▼/▲ para seleccionar o primeiro caracter de um nome de Canal (ID) que deseja associar ao canal de TV.

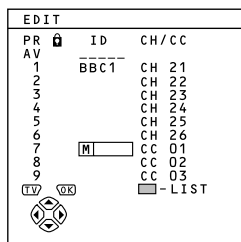

4 Prima o botão azul para exibir a ID LIST (lista de identificações) (lista do nome de canais).

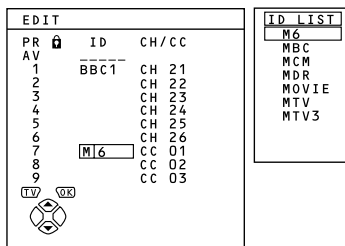

5 Prima os botões ▼/▲ para seleccionar o nome do Canal (ID).

Para cancelar a função ID:

Prima o botão ⓘ (Informação).

6 Prima o botão OK para registar um nome de Canal (ID) num canal de TV.

Nota:

- É necessário um número CH/CC único deste televisor e que corresponda ao número do Canal de um canal de TV. Descubra o número CH/CC correspondente a partir da tabela "NÚMERO CH/CC" na página 32, com base no número do Canal do canal de TV.
- Quando a definição de COUNTRY (país) não é FRANCE (França), utilize um número CH/CC de dois dígitos. Quando a definição COUNTRY (país) é FRANCE, utilize um número CH/CC de três dígitos.
- Apenas quando acrescenta um canal de TV (sistema SE-CAM-L) de uma estação francesa, é que deve definir COUNTRY (país) para FRANCE. Caso a definição COUNTRY (país) não seja FRANCE, siga a descrição de "Alteração da definição de COUNTRY (país)" na página 28 para mudar a definição COUNTRY (país) para FRANCE, e depois inicie a função INSERT (inserir).

INSERT (inserir)

Preparação:

- É necessário um número CH/CC único deste televisor e que corresponda ao número do Canal de um canal de TV. Descubra o número CH/CC correspondente a partir da tabela "NÚMERO CH/CC" na página 32, com base no número do Canal do canal de TV.
- Quando a definição de COUNTRY (país) não é FRANCE (França), utilize um número CH/CC de dois dígitos. Quando a definição COUNTRY (país) é FRANCE, utilize um número CH/CC de três dígitos.
- Apenas quando acrescenta um canal de TV (sistema SE-CAM-L) de uma estação francesa, é que deve definir COUNTRY (país) para FRANCE. Caso a definição COUNTRY (país) não seja FRANCE, siga a descrição de "Alteração da definição de COUNTRY (país)" na página 28 para mudar a definição COUNTRY (país) para FRANCE, e depois inicie a função INSERT (inserir).

1 Prima os botões ▼/▲ para seleccionar um número de Programa (PR) para o qual irá registar um novo canal de TV.

2 Prima o botão verde e inicie a função INSERT (inserir).

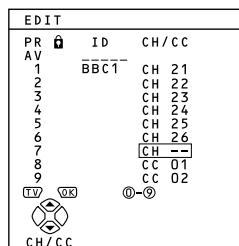

3 Prima os botões ▼/▲ para seleccionar "CC" ou "CH" de acordo com o número CH/CC do canal de TV.

Quando a definição de COUNTRY (país) é FRANCE:

Selecione "CH1", "CH2", "CC1" ou "CC2".

Para cancelar a função INSERT (inserir):

Prima o botão ⓘ (Informação).

4 Prima os botões com números para introduzir o número CH/CC restante.

O televisor muda para o modo de registo.

Quando o registo é concluído, aparece a imagem do canal de TV no ecrã.

Nota:

- O número CH/CC é um número que indica a frequência de emissão para o televisor. Se o televisor não puder detectar o canal de TV que corresponde à frequência de emissão indicada pelo número CH/CC, aparece uma imagem no estado com ausência de sinal.

DELETE (apagar)

1 Prima os botões ▼/▲ para seleccionar um canal TV.

Sempre que prime os botões ▼/▲, o número de Programa (PR) é alterado, e a imagem do canal de TV registada no número de Programa (PR) aparece no ecrã.

2 Prima o botão amarelo para apagar o canal de TV.

O canal de TV é apagado da lista de números de Programa (PR).

MANUAL

Preparação:

- Se registar o canal de TV (sistema SECAM-L) a partir de uma estação francesa, certifique-se de que coloca a definição de COUNTRY (país) em FRANCE. Caso a definição de COUNTRY (país) não seja FRANCE, siga a descrição de "Alteração da definição de COUNTRY (país)" na página 28 para alterar a definição de COUNTRY (país) para FRANCE, e depois inicie a função MANUAL.

1 Prima os botões ▼/▲ para seleccionar um número de Programa (PR) para o qual deseja registar um novo canal de TV.

2 Prima o botão azul para activar a função MANUAL.

No lado direito, a seguir ao número CH/CC, aparece o SYSTEM (sistema) (sistema de emissão) do canal de TV.

EDIT		
PR	ID	CH/CC
AV	----	
1	BBC1	CH 21
2		CH 22
3		CH 23
4		CH 24
5		CH 25
6		CH 26
7		CC 01 (B/G)
8		CC 02
9		CC 03
<div style="display: flex; justify-content: space-between; align-items: center;"> <div style="text-align: center;">  SYSTEM </div> <div style="text-align: center;"> <input type="checkbox"/> -SEARCH+ <input type="checkbox"/> -SEARCH- <input type="checkbox"/> -FINE+ <input type="checkbox"/> -FINE- </div> </div>		

Para cancelar a função MANUAL:

Prima o botão ⓘ (Informação).

3 Prima o botão ► para seleccionar o SYSTEM (sistema) (sistema de emissão) para o canal de TV que deseja registar.

Canal de TV (sistema SECAM-L) a partir de uma estação francesa:

Coloque SYSTEM (sistema) em "L". Se não for para o que for diferente de "L", não poderá receber o canal de TV do sistema SECAM-L.

Outros canais de TV:

Caso não saiba qual o sistema de emissão correcto, defina SYSTEM (sistema) para "B/G". Se "B/G" não estiver correcto, o resultado será uma recepção anormal do som quando o televisor detectar um canal de TV. Neste caso, tente redefinir SYSTEM (sistema) correctamente para que não surja nenhum problema.

4 Prima o botão verde ou vermelho para procurar um canal de TV.

A busca termina quando o televisor encontra um canal de TV. Nessa altura, será exibido o canal de TV.

5 Prima repetidamente o botão verde ou vermelho até que apareça o canal de TV que deseja.

Se a recepção do canal de TV for fraca:

Prima o botão azul ou amarelo para sintonizar o canal de TV.

Se não conseguir ouvir o som normal mesmo quando a imagem do canal de TV aparece normalmente:

A definição de SYSTEM (sistema) está errada. Prima o botão ► e seleccione um SYSTEM (sistema) que possua um som normal.

6 Prima o botão OK e registe o canal de TV num número de Programa (PR).

É retomado o menu normal de EDIT (edição).

DEMO

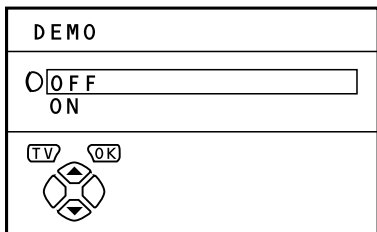

Para exibir o menu DEMO:

- 1 Prima o botão OK para exibir MENU (menu principal).**
- 2 Prima o botão ▼/▲ para seleccionar DEMO. De seguida, prima o botão OK.**

A função DEMO demonstra automaticamente algumas das funções do televisor.

- 1 Prima os botões ▼/▲ para seleccionar ON (activado).**
- 2 Prima o botão OK para concluir as definições.**

A função DEMO é definida para ON (activado), e a demonstração iniciar-se-á.

Para interromper a demonstração:

Prima um dos botões do controlo remoto.

DEMO Quando a função DEMO é definida para ON (activado):

Sempre que o televisor é ligado, a demonstração inicia-se automaticamente. Se não pretender que isto aconteça, efectue as operações seguintes para cancelar a função DEMO:

- 1 Exiba novamente o menu DEMO.**
- 2 Prima os botões ▼/▲ para seleccionar OFF (desactivado).**
- 3 Prima o botão OK para cancelar a função DEMO.**

UTILIZAÇÕES ADICIONAIS DO MENU

Transferência dos dados para o videogravador

Pode transmitir os dados dos números de Programa (PR) mais recentes para o videogravador com a função T-V LINK.

Cuidado:

- Esta operação é activada apenas quando o videogravador compatível com T-V LINK está ligado ao terminal EXT-2.
- Esta operação é activada apenas quando o menu T-V LINK está a ser exibido.

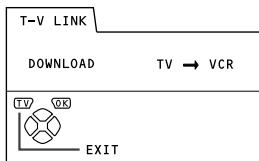

1 Ligue o videogravador.

2 Prima o botão OK.

Inicia-se a transmissão de dados.

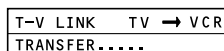

O menu T-V LINK desaparece assim que a transmissão de dados termina.

Quando o menu T-V LINK é alterado para outro menu:

A utilização do menu do televisor é concluída e passa-se para a utilização do menu do videogravador. Consulte o Manual de Instruções do videogravador e utilize o videogravador.

Nota:

- Se aparecer "FEATURE NOT AVAILABLE (característica indisponível)" no menu T-V LINK, certifique-se de que os três itens seguintes se encontram correctos e, de seguida, prima o botão OK para tentar novamente a transmissão dos dados.
 - O videogravador compatível com T-V LINK foi ligado ao terminal EXT-2?
 - A alimentação do videogravador foi ligada?
 - O cabo SCART que se encontra ligado ao terminal EXT-2 do videogravador compatível com T-V LINK possui todas as ligações adequadas?

Alteração da definição de COUNTRY (país)

Depois da função AUTO PROGRAM (programação automática) ser concluída, pode mudar o país que já definiu utilizando a função AUTO PROGRAM (programação automática).

Quando estiver a registar os canais de TV para estações de emissão francesa (sistema SECAM-L), efectue esta operação para mudar o país.

1 Visualize o menu INSTALL (instalação).

Quando o menu EDIT (edição) está presente a ser exibido:

Prima  (Informação) para voltar ao menu INSTALL (instalação).

2 Prima os botões ▼/▲ para seleccionar AUTO PROGRAM (programação automática). De seguida, prima o botão OK.

Aparece um menu COUNTRY (país) como um sub-menu da função AUTO PROGRAM (programação automática).

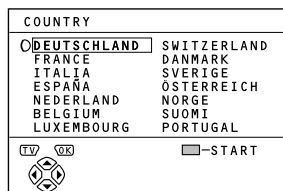

3 Prima os botões ◀/▶ e ▼/▲ para seleccionar um país.

4 Prima o botão OK para concluir a definição.

O menu desaparece.

Para voltar ao menu INSTALL (instalação) a partir do menu COUNTRY (país):

Prima o botão  (Informação) em vez do botão OK.

Utilização da função DECODER (descodificador) (EXT-2)

Quando estiver a ligar um descodificador com um videogravador compatível com T-V LINK ligado ao terminal EXT-2, utilize a função DECODER (descodificador) (EXT-2) para descodificar os canais de TV codificados.

1 Ligue o descodificador.

2 Visualize o canal de TV com possibilidade para ser descodificado com o descodificador no televisor.

Mesmo que o descodificador esteja a funcionar, aparece neste momento uma imagem codificada.

3 Prima o botão OK para exibir o MENU.

Aparece o MENU (menu principal).

4 Prima os botões ▼/▲ para seleccionar FEATURES (características). De seguida, prima o botão OK.

Aparece o menu FEATURES (características).

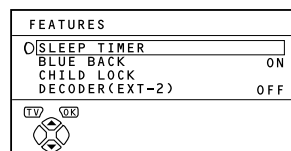

5 Prima os botões ▼/▲ para seleccionar DECODER (descodificador) (EXT-2). De seguida, prima os botões ◀/▶ para seleccionar ON (activado).

Aparece uma imagem descodificada.

Para cancelar a função DECODER (descodificador) (EXT-2):

Prima os botões ◀/▶ para seleccionar OFF (desactivado).

6 Prima o botão OK para concluir a definição.

Aparece o menu T-V LINK.

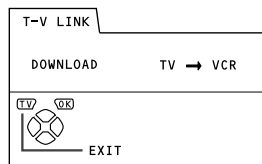
**7 Siga o procedimento para “Transferência dos dados para o videogravador” na página 28 para transmitir os dados do número de Programa (PR) para o videogravador.****8 Se tiver outro canal de TV com possibilidade de ser decodificado com um decodificador, repita os passos 2 a 7.****Nota:**

- Se, por qualquer razão, a função *DECODER* (decodificador) (*EXT-2*) foi definida para “ON (ativado)” mas o canal de TV não puder ser decodificado, verifique o seguinte:
 - O decodificador foi devidamente ligado ao videogravador de acordo com os Manuais de Instruções do videogravador e do decodificador?
 - O decodificador foi ligado?
 - O canal de TV pode ser decodificado com um decodificador?
 - É necessário mudar as definições do videogravador de modo a ligar o decodificador? Confirme se o videogravador está bem configurado verificando novamente o Manual de Instruções do videogravador.

PREPARAÇÃO ADICIONAL

■ Ligação de aparelhos externos

Ligue os aparelhos ao televisor, prestando atenção às ligações do painel traseiro e às ligações do painel da frente.

Antes de ligar qualquer aparelho:

- Leia os manuais fornecidos com os aparelhos. Dependendo dos aparelhos, o método de ligação pode diferir da figura. Além disso, as configurações do aparelho podem ser alteradas dependendo do método de ligação para assegurar um funcionamento adequado.
- Desligue todos os aparelhos incluindo o televisor.
- As "ESPECIFICAÇÕES" na página 36 contêm os pormenores dos terminais EXT. Se estiver a ligar um aparelho que não apareça no diagrama de ligação apresentado a seguir, consulte a tabela para seleccionar o melhor terminal EXT.
- Note que os cabos de ligação não são fornecidos.

- ① VCR (sinal composto)
- ② VCR (sinal composto/sinal S-VIDEO)
- ③ Videogravador compatível com T-V LINK (sinal composto/sinal S-VIDEO)
- ④ Descodificador
- ⑤ Leitor DVD (sinal composto/sinal S-VIDEO)
- ⑥ Leitor DVD (sinal composto/sinal RGB)
- ⑦ Jogo de TV (sinal composto/sinal RGB)
- ⑧ Jogo de TV (sinal composto/sinal S-VIDEO)
- ⑨ Auscultadores
- ⑩ Câmara de vídeo (sinal composto/sinal S-VIDEO)
- ⑪ Cabo SCART
- ⑫ Cabo de áudio
- ⑬ Cabo de vídeo
- ⑭ Cabo S-VIDEO

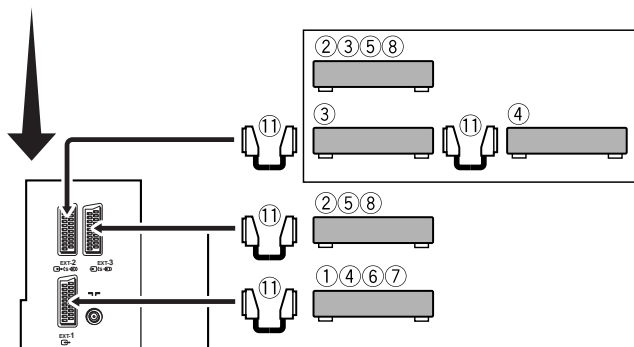
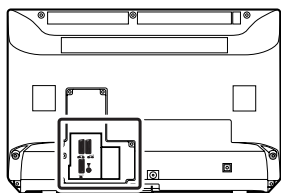
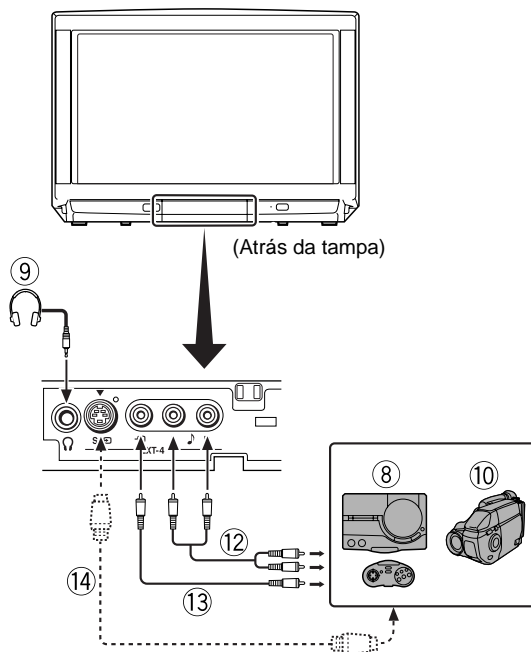

Aparelhos que podem produzir o sinal S-VIDEO (sinal Y/C) tal como de um videogravador S-VHS

Ligue o aparelho a um terminal EXT excepto ao terminal EXT-1.

Pode seleccionar um sinal de entrada de vídeo a partir do sinal S-VIDEO (sinal Y/C) e do sinal normal de vídeo (sinal composto). Para obter pormenores sobre como utilizar o aparelho, consulte "S(VIDEO) (entrada S-VIDEO)" na página 19.

Videogravador compatível com T-V LINK

Certifique-se de que liga o videogravador compatível com T-V LINK ao terminal EXT-2. Caso contrário, a função T-V LINK não funcionará devidamente.

Nota:

- Quando ligar um videogravador compatível com T-V LINK ao terminal EXT-2, certifique-se de que liga o decodificador ao videogravador. Caso contrário, a função T-V LINK poderá não funcionar devidamente. Depois de ter registado os canais de TV nos números de Programa (PR), configure a função DECODER (descodificador) (EXT-2) para o número de Programa (PR) para ON (activado) de modo a descodificar um canal de TV codificado. Para obter pormenores sobre a utilização, consulte "Utilização da função DECODER (descodificador) (EXT-2)" na página 28.

Ligação dos auscultadores

Ligue os auscultadores com um mini jack estéreo (de 3,5 mm de diâmetro) à tomada para auscultadores no painel frontal do televisor.

Nota:

- Quando liga os auscultadores, as colunas do televisor ficam sem som.

Saída de sinal de vídeo/som a partir do terminal EXT-2

Pode mudar arbitrariamente a saída do sinal de vídeo/som do terminal EXT-2. É útil quando deseja duplicar o vídeo/som de outro aparelho no videogravador ligado ao terminal EXT-2. Para obter pormenores sobre como efectuar esta operação, consulte "DUBBING" na página 20.

Saída do televisor a partir do terminal EXT-1

A saída de sinal vídeo/som de um canal de TV que está presentemente a ver é sempre produzida pelo terminal EXT-1.

Nota:

- Ao mudar o número de um Programa (PR) também muda a saída do televisor do terminal EXT-1.
- O sinal de vídeo/som de um terminal EXT não pode ser produzido.
- Os programas de teletexto não podem ser transmitidos.

NÚMERO CH/CC

Quando deseja utilizar a função INSERT (inserir) na página 25, descubra o número CH/CC que corresponde ao número do canal de TV a partir desta tabela.

CH	Canal	CH	Canal	CC	Canal	CC	Canal
CH 02 / CH 202	E2	CH 40 / CH 240	E40	CC 01 / CC 201	S1	CC 31 / CC 231	S31
CH 03 / CH 203	E3, ITÁLIA A	CH 41 / CH 241	E41	CC 02 / CC 202	S2	CC 32 / CC 232	S32
CH 04 / CH 204	E4, ITÁLIA B	CH 42 / CH 242	E42	CC 03 / CC 203	S3	CC 33 / CC 233	S33
CH 05 / CH 205	E5, ITÁLIA D	CH 43 / CH 243	E43	CC 04 / CC 204	S4	CC 34 / CC 234	S34
CH 06 / CH 206	E6, ITÁLIA E	CH 44 / CH 244	E44	CC 05 / CC 205	S5	CC 35 / CC 235	S35
CH 07 / CH 207	E7, ITÁLIA F	CH 45 / CH 245	E45	CC 06 / CC 206	S6	CC 36 / CC 236	S36
CH 08 / CH 208	E8	CH 46 / CH 246	E46	CC 07 / CC 207	S7	CC 37 / CC 237	S37
CH 09 / CH 209	E9, ITÁLIA G	CH 47 / CH 247	E47	CC 08 / CC 208	S8	CC 38 / CC 238	S38
CH 10 / CH 210	E10, ITÁLIA H	CH 48 / CH 248	E48	CC 09 / CC 209	S9	CC 39 / CC 239	S39
CH 11 / CH 211	E11, ITÁLIA H+1	CH 49 / CH 249	E49	CC 10 / CC 210	S10	CC 40 / CC 240	S40
CH 12 / CH 212	E12, ITÁLIA H+2	CH 50 / CH 250	E50	CC 11 / CC 211	S11	CC 41 / CC 241	S41
CH 21 / CH 221	E21	CH 51 / CH 251	E51	CC 12 / CC 212	S12	CC 75 / CC 275	X
CH 22 / CH 222	E22	CH 52 / CH 252	E52	CC 13 / CC 213	S13	CC 76 / CC 276	Y
CH 23 / CH 223	E23	CH 53 / CH 253	E53	CC 14 / CC 214	S14	CC 77 / CC 277	Z, ITÁLIA C
CH 24 / CH 224	E24	CH 54 / CH 254	E54	CC 15 / CC 215	S15	CC 88 / CC 278	Z+1
CH 25 / CH 225	E25	CH 55 / CH 255	E55	CC 16 / CC 216	S16	CC 89 / CC 279	Z+2
CH 26 / CH 226	E26	CH 56 / CH 256	E56	CC 17 / CC 217	S17		
CH 27 / CH 227	E27	CH 57 / CH 257	E57	CC 18 / CC 218	S18		
CH 28 / CH 228	E28	CH 58 / CH 258	E58	CC 19 / CC 219	S19		
CH 29 / CH 229	E29	CH 59 / CH 259	E59	CC 20 / CC 220	S20		
CH 30 / CH 230	E30	CH 60 / CH 260	E60	CC 21 / CC 221	S21		
CH 31 / CH 231	E31	CH 61 / CH 261	E61	CC 22 / CC 222	S22		
CH 32 / CH 232	E32	CH 62 / CH 262	E62	CC 23 / CC 223	S23		
CH 33 / CH 233	E33	CH 63 / CH 263	E63	CC 24 / CC 224	S24		
CH 34 / CH 234	E34	CH 64 / CH 264	E64	CC 25 / CC 225	S25		
CH 35 / CH 235	E35	CH 65 / CH 265	E65	CC 26 / CC 226	S26		
CH 36 / CH 236	E36	CH 66 / CH 266	E66	CC 27 / CC 227	S27		
CH 37 / CH 237	E37	CH 67 / CH 267	E67	CC 28 / CC 228	S28		
CH 38 / CH 238	E38	CH 68 / CH 268	E68	CC 29 / CC 229	S29		
CH 39 / CH 239	E39	CH 69 / CH 269	E69	CC 30 / CC 230	S30		

CH	Canal	CH	Canal	CC	Frequência (MHz)	CC	Frequência (MHz)
CH 102	F2	CH 141	F41	CC 110	116 - 124	CC 152	391 - 399
CH 103	F3	CH 142	F42	CC 111	124 - 132	CC 153	399 - 407
CH 104	F4	CH 143	F43	CC 112	132 - 140	CC 154	407 - 415
CH 105	F5	CH 144	F44	CC 113	140 - 148	CC 155	415 - 423
CH 106	F6	CH 145	F45	CC 114	148 - 156	CC 156	423 - 431
CH 107	F7	CH 146	F46	CC 115	156 - 164	CC 157	431 - 439
CH 108	F8	CH 147	F47	CC 116	164 - 172	CC 158	439 - 447
CH 109	F9	CH 148	F48	CC 123	220 - 228	CC 159	447 - 455
CH 110	F10	CH 149	F49	CC 124	228 - 236	CC 160	455 - 463
CH 121	F21	CH 150	F50	CC 125	236 - 244	CC 161	463 - 469
CH 122	F22	CH 151	F51	CC 126	244 - 252		
CH 123	F23	CH 152	F52	CC 127	252 - 260		
CH 124	F24	CH 153	F53	CC 128	260 - 268		
CH 125	F25	CH 154	F54	CC 129	268 - 276		
CH 126	F26	CH 155	F55	CC 130	276 - 284		
CH 127	F27	CH 156	F56	CC 131	284 - 292		
CH 128	F28	CH 157	F57	CC 132	292 - 300		
CH 129	F29	CH 158	F58	CC 133	300 - 306		
CH 130	F30	CH 159	F59	CC 141	306 - 311		
CH 131	F31	CH 160	F60	CC 142	311 - 319		
CH 132	F32	CH 161	F61	CC 143	319 - 327		
CH 133	F33	CH 162	F62	CC 144	327 - 335		
CH 134	F34	CH 163	F63	CC 145	335 - 343		
CH 135	F35	CH 164	F64	CC 146	343 - 351		
CH 136	F36	CH 165	F65	CC 147	351 - 359		
CH 137	F37	CH 166	F66	CC 148	359 - 367		
CH 138	F38	CH 167	F67	CC 149	367 - 375		
CH 139	F39	CH 168	F68	CC 150	375 - 383		
CH 140	F40	CH 169	F69	CC 151	383 - 391		

Nota:



- Quando dois números CH/CC correspondem a um número de Canal, escolha um dos dois em conformidade com a configuração COUNTRY (país) actual. Quando a configuração de COUNTRY (país) é diferente de FRANCE, seleccione um número CH/CC de dois dígitos. Quando a configuração de COUNTRY (país) é FRANCE, seleccione um número CH/CC de três dígitos.
- Descubra o número CH/CC (CC110 a CC161) que corresponde ao canal de TV (sistema SECAM-L) de uma estação de TV por cabo francesa, com base na frequência de emissão do canal de TV. Quando desconhece a frequência de emissão, queira contactar a estação de TV por cabo.
- Os números CH/CC de CH102-CH169 e CC110-CC161 correspondem aos canais de TV que estão a ser emitidos por um sistema SECAM-L. Os outros números CH/CC correspondem aos canais de TV que estão a ser emitidos por um método diferente de um sistema SECAM-L.

PEÇAS E BOTÕES DO TELEVISOR

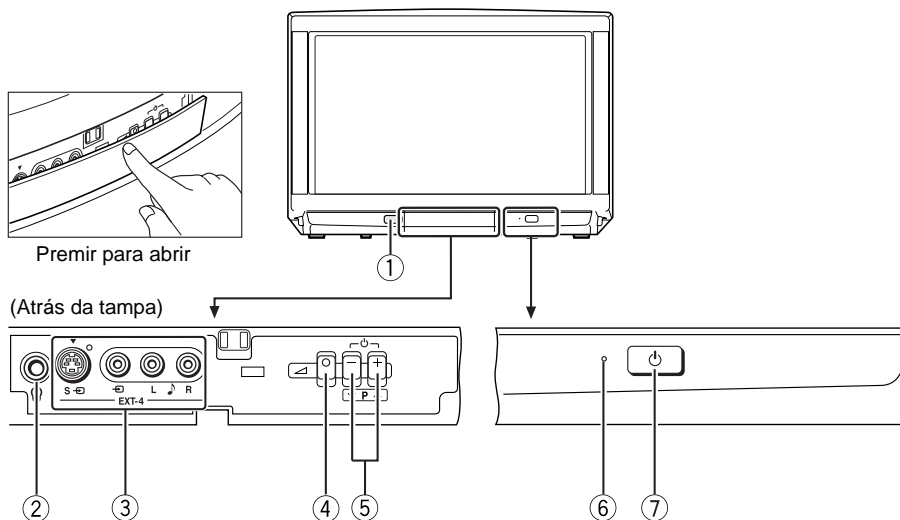
■ Painel dianteiro



① Sensor do controlo remoto e Sensor ECO	
② Tomada para auscultadores (mini jack)	página 30
③ Terminal EXT-4	páginas 19 e 30
④ Botão  (volume)	página 8

⑤ Botões P  / Botões 	página 8
⑥ Lâmpada indicadora de activação	páginas 3 e 6
⑦ Botão de activação principal	páginas 3 e 6

Cuidado:

• Não agarre o televisor pela tampa do painel dianteiro quando o estiver a mover. Se o fizer, poderá partir a tampa.

■ Painel traseiro

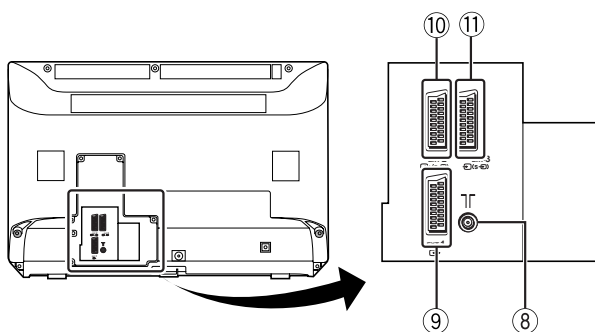

⑧ Tomada da antena	página 2
⑨ Terminal EXT-1	páginas 2, 19 e 30

⑩ Terminal EXT-2	páginas 2, 5, 19 e 30
⑪ Terminal EXT-3	páginas 19 e 30

DETECÇÃO E RESOLUÇÃO DE PROBLEMAS

Se surgir um problema enquanto estiver a utilizar o televisor, queira ler com atenção esta secção de "Detecção e Resolução de Problemas" antes de solicitar a reparação do televisor. Poderá conseguir resolver o problema facilmente por si próprio. Por exemplo, se a ficha CA estiver desligada da tomada CA, ou se a antena apresentar problemas, poderá pensar que existe um problema no próprio televisor.

Importante:

- Este guia de detecção e resolução de problemas abrange apenas problemas cuja causa não é fácil de determinar. Se surgir uma questão quando estiver a utilizar uma função, leia bem a(s) página(s) que corresponde(m) à utilização da função, e não este guia de detecção e resolução de problemas.
- Depois de ter seguido a descrição da secção "Detecção e Resolução de Problemas" ou a descrição de utilização das funções em questão sem sucesso, retire a ficha CA da tomada CA e solicite a reparação do seu televisor. Não tente reparar o televisor por si próprio nem tão pouco retirar a tampa traseira do televisor.

Se não conseguir ligar o televisor

- A ficha CA encontra-se ligada à tomada CA?
- A lâmpada indicadora de activação está acesa? Caso contrário, prima o botão de activação principal.

Sem imagem/sem som

- Selecionou um canal de TV cuja recepção seja extremamente má? Neste caso, a função BLUE BACK (fundo azul) será activada, o ecrã fica todo azul e o som não aparece. Em vez disto, se desejar ver o canal de TV, siga a descrição "BLUE BACK (fundo azul)" na página 21 para tentar mudar a configuração da função BLUE BACK (fundo azul) para OFF (desactivado).
- Ligou os auscultadores ao televisor? Se ligar os auscultadores ao televisor, os sons não serão emitidos através das colunas do televisor.
- Se a configuração de SYSTEM (sistema) para um canal de TV estiver incorrecta, poderá impedir a emissão de som. Siga a descrição de "EDIT/MANUAL (Edição/Manual)" na página 24 para utilizar a função MANUAL para tentar alterar a configuração de SYSTEM (sistema).

Imagem fraca

- Se o ruído obscurecer totalmente a imagem (neve), a antena ou o cabo desta poderão estar com problemas. Verifique o seguinte para tentar resolver o problema:
 - O televisor e a antena foram devidamente ligados?
 - O cabo da antena foi danificado?
 - A antena está virada para a direcção correcta?
 - Está a própria antena com problemas?
- Se o televisor ou a antena receberem interferência dos outros aparelhos, poderão aparecer riscos ou ruído na imagem. Afaste do televisor os aparelhos que podem causar interferência, como por exemplo, um amplificador, um computador ou um secador de cabelo, ou tente mudá-los de sítio. Se a antena sofrer interferência de uma torre de rádio ou fio de alta voltagem, queira contactar o seu representante local.
- Se o televisor receber interferência de sinal que reflecta de montanhas ou edifícios, ocorrerão imagens duplas (fantasmas). Tente mudar a direcção da antena ou substituí-la por uma com melhor capacidade de direccionamento.
- As suas configurações COLOUR SYSTEM (sistema de cor) para os canais de TV estão correctas? Siga a descrição "COLOUR SYSTEM (sistema de cor)" na página 16 para tentar resolver o problema.

- Controlou devidamente COLOUR ou BRIGHT? Siga a descrição "Ajuste da imagem" na página 15 para tentar ajustá-los devidamente.
- A gravação do teletexto em vídeo não é recomendada pois poderá não ser correctamente efectuada.
- Quando uma imagem parada branca e brilhante (tal como um vestido branco) é exibida no ecrã, a parte branca poderá parecer ser colorida. É um fenómeno inevitável devido à natureza do cinescópio em si, e não devido a uma falha do televisor. Quando a imagem desaparece do ecrã, as cores não naturais desaparecerão também.

Som fraco

- Ajustou BASS ou TREBLE devidamente? Caso contrário, siga a descrição "Ajuste do som" na página 18 para tentar ajustá-los devidamente.
- Quando a recepção do canal de TV é fraca, pode ser difícil ouvir o som estéreo ou bilingue. Neste caso, siga a descrição "STEREO / I • II" na página 18 para ouvir o som mais facilmente alterando-o para um som mono.

Utilização desactivada

- As pilhas do controlo remoto estão gastas? Siga a descrição "Colocação de pilhas no controlo remoto" na página 2 e substitua-as por pilhas novas para tentar resolver o problema.
- Tentou utilizar o controlo remoto nas partes laterais ou traseira do televisor ou num local a mais de sete metros do televisor? Utilize o controlo remoto na frente do seu televisor ou num local a menos de sete metros deste para tentar resolver o problema.
- Quando estiver a ver um programa de teletexto, não pode utilizar os menus. Prima o botão TV para reverter o programa de teletexto para o programa comum de TV para tentar utilizar os menus.
- Se, de repente, o televisor não funcionar, prima o botão de activação principal do televisor e desligue-o. Tente premir novamente o botão de activação principal para ligar o televisor. Se o televisor voltar a um estado normal, significa que não se tratava de uma falha.

Outras preocupações

- Quando a função SLEEP TIMER (temporizador "sleep") funcionar, o televisor é desligado automaticamente. Se o televisor se desligar repentinamente, tente premir o botão  (em espera) para voltar a ligar o televisor. Nesta altura, se o televisor retomar um estado normal, não existe nenhum problema.
- Quando um sinal WSS estiver incluído no sinal de transmissão ou no sinal de um dispositivo externo, ou quando o televisor estiver a receber um sinal de controlo de um dispositivo externo, o modo de ZOOM mudar-se-á automaticamente. Quando desejar retornar ao modo de ZOOM prévio, prima o botão **ZOOM** para seleccionar o modo de ZOOM novamente.
- Se colocar um aparelho magnetizado, tal como uma coluna, junto do seu televisor, a imagem pode ficar deformada ou podem aparecer cores não naturais nos cantos do ecrã. Neste caso, afaste o aparelho do seu televisor. Se as colunas causarem tais fenómenos, utilize antes colunas com protecção magnética.
- O televisor poderá emitir um som semelhante a estalidos devido a uma mudança brusca na temperatura. Não importa se uma imagem ou som não apresentar qualquer anormalidade. Se ouvir sons semelhantes a estalidos frequentemente enquanto está a ver televisão, poderão existir outras causas. Como medida de precaução, solicite a um técnico da assistência que inspeccione o televisor.
- Ao tocar no ecrã poderá sentir um ligeiro choque eléctrico devido à electricidade estática do mesmo. É um fenómeno inevitável devido à forma como o cinescópio é feito. Não se trata de um problema do televisor. Pode ficar descansado pois esta descarga estática não acarreta quaisquer influências prejudiciais para o corpo humano.

ESPECIFICAÇÕES

Característica	Modelo	AV28WTE5EP*	AV24WT5EP*
Sistemas de emissão		CCIR B/G, I, L	
Sistemas de cor		PAL, SECAM • Os terminais EXT também suportam o sistema NTSC 3.58/4.43 MHz.	
Canais e frequências		<ul style="list-style-type: none"> E2-E12, E21-E69, S1-S41, X, Y, Z, Z+1, Z+2, A-H, H+1, H+2, F2-F10, F21-F69 Canal da TV Cabo francesa com frequências de emissão 116 - 172 MHz e 220 - 469 MHz 	
Sistemas de som multiplex		Sistema A2 (B/G), NICAM (B/G, I, L)	
Sistemas de teletexto		FLOF (Fastext), TOP, WST (sistema padrão mundial)	
Requisitos de potência		220 - 240 V AC, 50 Hz	
Consumo de energia		Máximo: 156 W, Médio: 122 W, Em espera: 0,8 W	Máximo: 127 W, Médio: 92 W, Em espera: 0,8 W
Tamanho do cinescópio		Área visível 66 cm (medida na diagonal)	Área visível 56 cm (medida na diagonal)
Saída áudio		Saída de potência nominal: 5 W + 5 W	
Colunas		(10 cm × 3 cm) oval × 2	
Terminal EXT-1		Euroconector (21 pinos, SCART) • Estão disponíveis entradas Video, Audio E/D e RGB. • Estão disponíveis saídas de emissão TV (Video e Audio E/D).	
Terminal EXT-2		Euroconector (21 pinos, SCART) • Estão disponíveis entradas Video, S-VIDEO (Y/C) e Audio E/D. • Estão disponíveis saídas Video e Audio E/D. • Estão disponíveis funções T-V LINK.	
Terminal EXT-3		Euroconector (21 pinos, SCART) • Estão disponíveis entradas Video, S-VIDEO (Y/C) e Audio E/D.	
Terminal EXT-4		Conectores RCA × 3 Conector S-VIDEO × 1 • Estão disponíveis entradas Video, S-VIDEO (Y/C) e Audio E/D.	
Tomada para auscultadores		Mini jack estéreo (3,5 mm de diâmetro)	
Dimensões (L × A × P)		716 mm × 489 mm × 496 mm	645 mm × 427 mm × 443 mm
Peso		34,2 kg	23,1 kg
Acessórios		Controlo remoto × 1 (É fornecido o RM-C54 (Prateado) ou RM-C50 (Preto).) Pilha seca AAA/R03 × 2	

* Um número de modelo básico. O número de modelo actual pode levar ainda o acréscimo de caracteres (tais como "S" que indica prata) indicando a cor do televisor.

O design e as especificações estão sujeitos a alteração sem aviso prévio.

As imagens exibidas no ecrã através da utilização das funções de ZOOM deste televisor não deverão ser exibidas para qualquer fim comercial ou de demonstração em locais públicos (cafés, hotéis, etc.) sem o consentimento dos proprietários dos direitos de autor das imagens originais, pois constitui uma infracção aos direitos de autor.

JVC
VICTOR COMPANY OF JAPAN, LIMITED



Free Manuals Download Website

<http://myh66.com>

<http://usermanuals.us>

<http://www.somanuals.com>

<http://www.4manuals.cc>

<http://www.manual-lib.com>

<http://www.404manual.com>

<http://www.luxmanual.com>

<http://aubethermostatmanual.com>

Golf course search by state

<http://golfingnear.com>

Email search by domain

<http://emailbydomain.com>

Auto manuals search

<http://auto.somanuals.com>

TV manuals search

<http://tv.somanuals.com>