



# JVC

## AV29BF10EES

ENGLISH  
POLSKI  
ČESKY  
MAGYAR  
БЪЛГАРСКИ  
ROMANIAN

# JVC

VICTOR COMPANY OF JAPAN, LIMITED

### COLOUR TELEVISION

### INSTRUCTIONS

KOLOROWY ODBIORNIK TELEWIZYJNY  
BAREVNY TELEVIZOR  
SZINES TELEVÍZIÓ  
ЦВЕТЕН ТЕЛЕВИЗОР  
TELEVIZOR COLOR

INSTRUKCJA OBSLUGI  
PŘÍRUČKA K OBSLUZE  
HASZNÁLATI UTASÍTÁSA  
РЪКОВОДСТВО ЗА РАБОТА  
INSTRUCȚIUNI



50022857

0701-JVC

## Contents

<b>Safety Precautions</b> .....	<b>1</b>
<b>Remote Control Buttons</b> .....	<b>2</b>
<b>Control Panel Buttons</b> .....	<b>3</b>
<b>Antenna Connections</b> .....	<b>3</b>
<b>Preparation</b> .....	<b>4</b>
Features .....	4
<b>Before Switching on your TV</b> .....	<b>4</b>
Power connection .....	4
Aerial Connections .....	4
How to connect the external equipments .....	4
Inserting batteries in the remote control handset .....	4
<b>Switching the TV ON/OFF</b> .....	<b>4</b>
To switch the TV on .....	4
To switch the TV off .....	4
<b>Initial Settings</b> .....	<b>4</b>
Operating with the onset buttons .....	5
Operating with Remote Control .....	5
<b>Menu System</b> .....	<b>5</b>
Sound Menu .....	5
Picture Menu .....	6
Feature Menu .....	6
Installation Menu .....	7
<b>Other Features</b> .....	<b>9</b>
Sound Mute .....	9
Stereo / Bilingual .....	9
Information on Screen .....	9
VCR / DVD Control Buttons and VCR /  / DVD Switch .....	9
<b>Teletext</b> .....	<b>9</b>
To operate Teletext .....	9
To select a page of Teletext .....	10
To Select Index Page .....	10
Searching for a Channel while watching TV .....	10
To Select Double Height Text .....	10
To Reveal "concealed" Information .....	10
To Stop Automatic Page Change .....	10
To Select a Subcode Page .....	10
To exit Teletext .....	10
Fasttext and Toptext .....	10
<b>Connect the External Equipments</b> .....	<b>11</b>
Via the Euroconnector .....	12
EXT 2 S Mode .....	12
Via the RCA jacks .....	12
Via the ANT (aerial) socket .....	12
TV and Video Recoder (VCR) .....	12
NTSC Playback .....	12
Copy Facility .....	12
Connecting Headphones .....	12
<b>Tips</b> .....	<b>12</b>
<b>Specifications</b> .....	<b>13</b>

## Safety Precautions

### 1. Power Source

The receiver should be operated only from a **220-240V AC, 50 Hz.** outlet. Ensure you select the correct voltage setting for your convenience.

### 2. Power Cord

The power supply cord should be placed so that they are not likely to be walked on or pinched by items placed upon them or against them. Pay particular attention to cord where they enter the plug, power outlet, and the point where they exit from the receiver.

### 3. Moisture and Water

Do not use this equipment in a humid and damp place (avoid the bathroom, the sink in the kitchen, and near the washing machine). Do not expose this equipment to rain or water and do not place objects filled with liquids on it as this may be dangerous.

### 4. Cleaning

Before cleaning, unplug the receiver from the main supply outlet. Do not use liquid or aerosol cleaners. Use with soft and dry cloth.

### 5. Ventilation

The slots and openings on the receiver are intended for ventilation and to ensure reliable operation. To prevent overheating, these openings must not be blocked or covered in anyway.

### 6. Lightning

In case of storm and lightning or when going on holiday, disconnect the power cord from the wall outlet.

### 7. Replacement Part

When replacement parts are required, be sure the service technician has used replacement parts which are specified by the manufacturer or have the same specifications as the original one. Unauthorized substitutions may result in fire, electrical shock, or other hazards.

### 8. Servicing

Please refer all servicing to qualified personnel. Do not remove cover as this may result in electric shock.

### 9. Flame sources

Do not place naked flame sources on the apparatus.

### 10. Stand-By

Do not leave your TV stand-by or operating condition when you leave your house.

#### **Warning!**

*Any intervention contrary to regulations, in particular, any modification of high voltage or a replacement of the picture tube may lead to an increased concentration of x-rays. Any television modified in this way no longer complies with license and must not be operated.*

#### **Instructions for waste disposal:**

*Packaging and packaging aids are recyclable and should principally be recycled. Packaging materials, such as foil bag, must be kept away from children.*

## Remote Control Buttons

- ① = Stand By / Power
- ② **0 - 9** = Direct Program
- ③ Colour Buttons
- ④ Standard Button
- ⑤ **▲ (P^)** = Programme Up (Cursor Up)
- ⑥ **MENU** = Menu Button
- ⑦ **▶ (⇨)** = Cursor Right / Volume +
- ⑧ Teletext / VCR / DVD Control Buttons
- ⑨ = VCR / / DVD Switch
- ⑩ = Stereo / Bilingual Button
- ⑪ = Information Button
- ⑫ **▼ (P^v)** = Programme Down (Cursor Down)
- ⑬ **◀ (⇦)** = Cursor Left / Volume -
- ⑭ **AV** = AV Button
- ⑮ = Teletext Button
- ⑯ = Mute

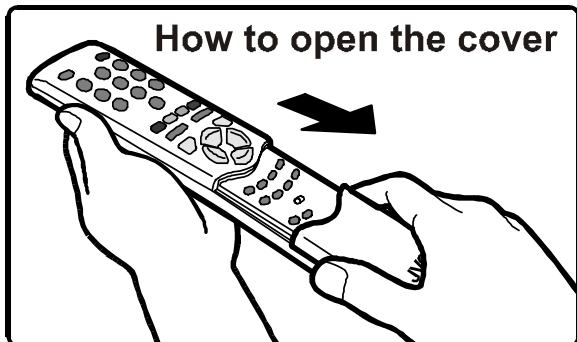
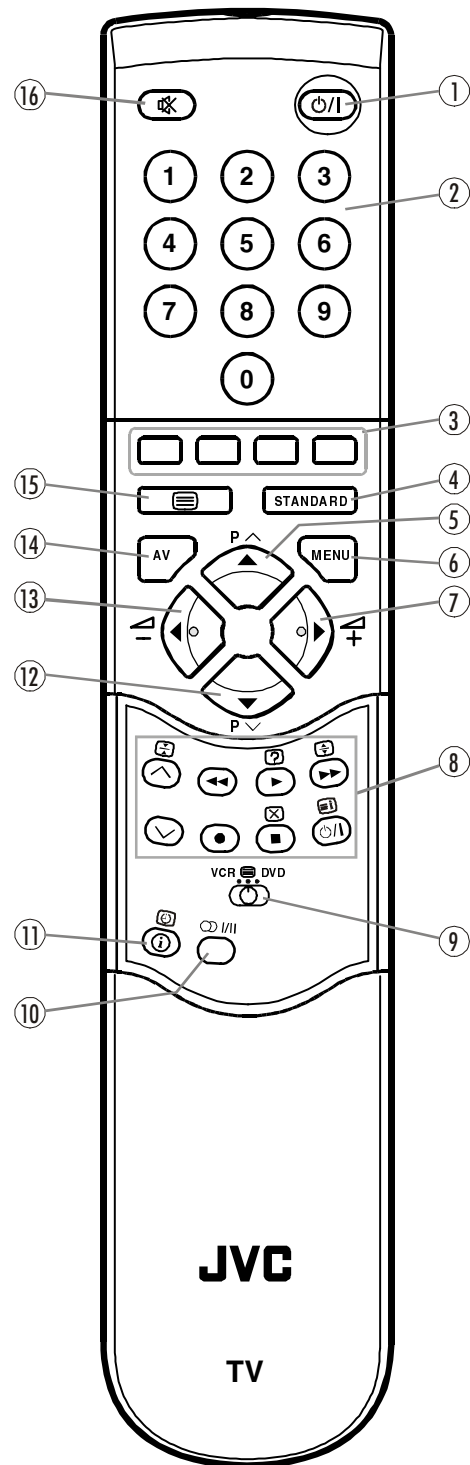

**CAUTION**  
RISK OF ELECTRIC SHOCK



The lightning flash with arrowhead symbol, within an equilateral triangle, is intended to alert the user to the presence of uninsulated "dangerous voltage" within the product's enclosure that may be of sufficient magnitude to constitute a risk of electric shock of persons.

The exclamation point within an equilateral triangle is intended to alert the user to the presence of important operating and maintenance (servicing) instructions in the literature accompanying the appliance.

## Control Panel Buttons

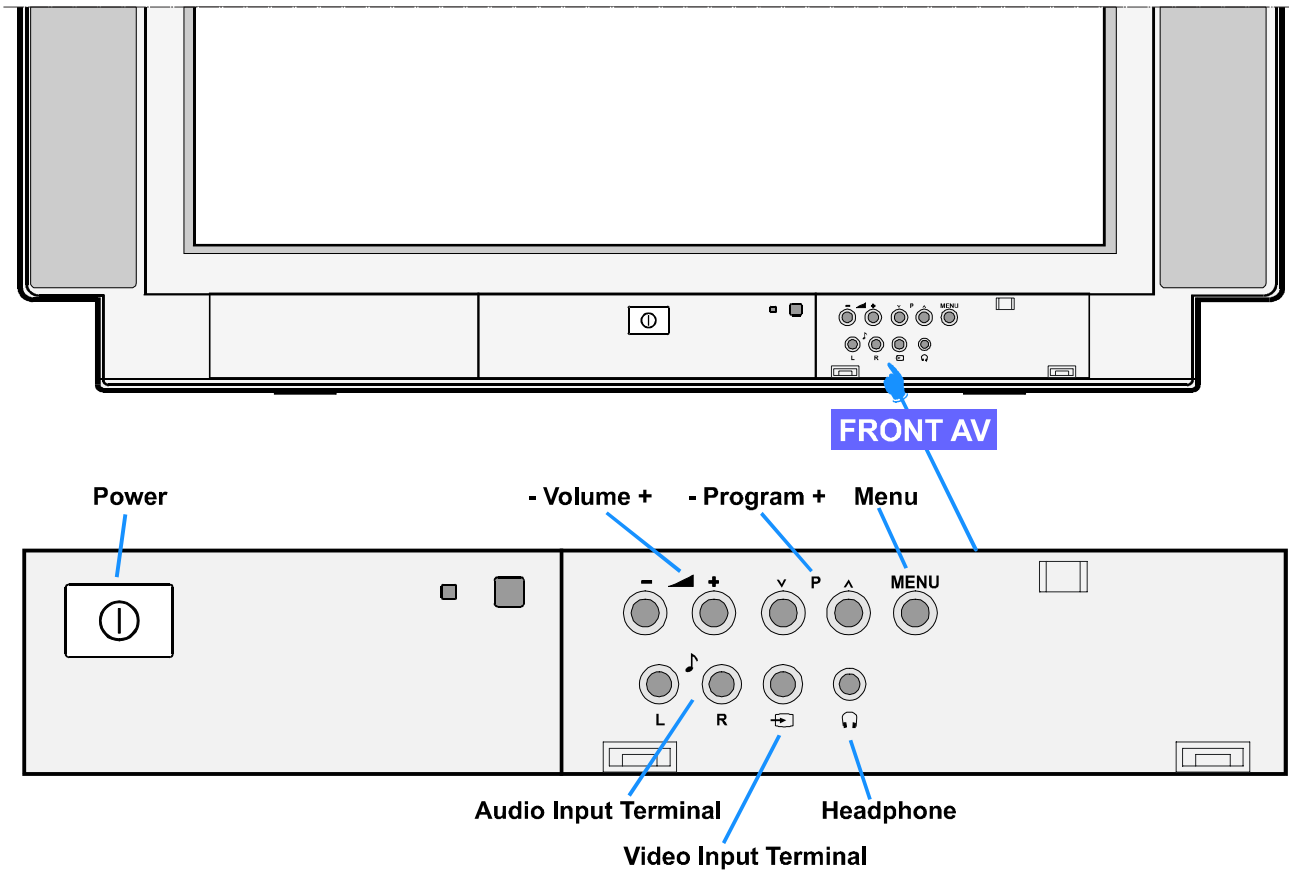

## Antenna Connections

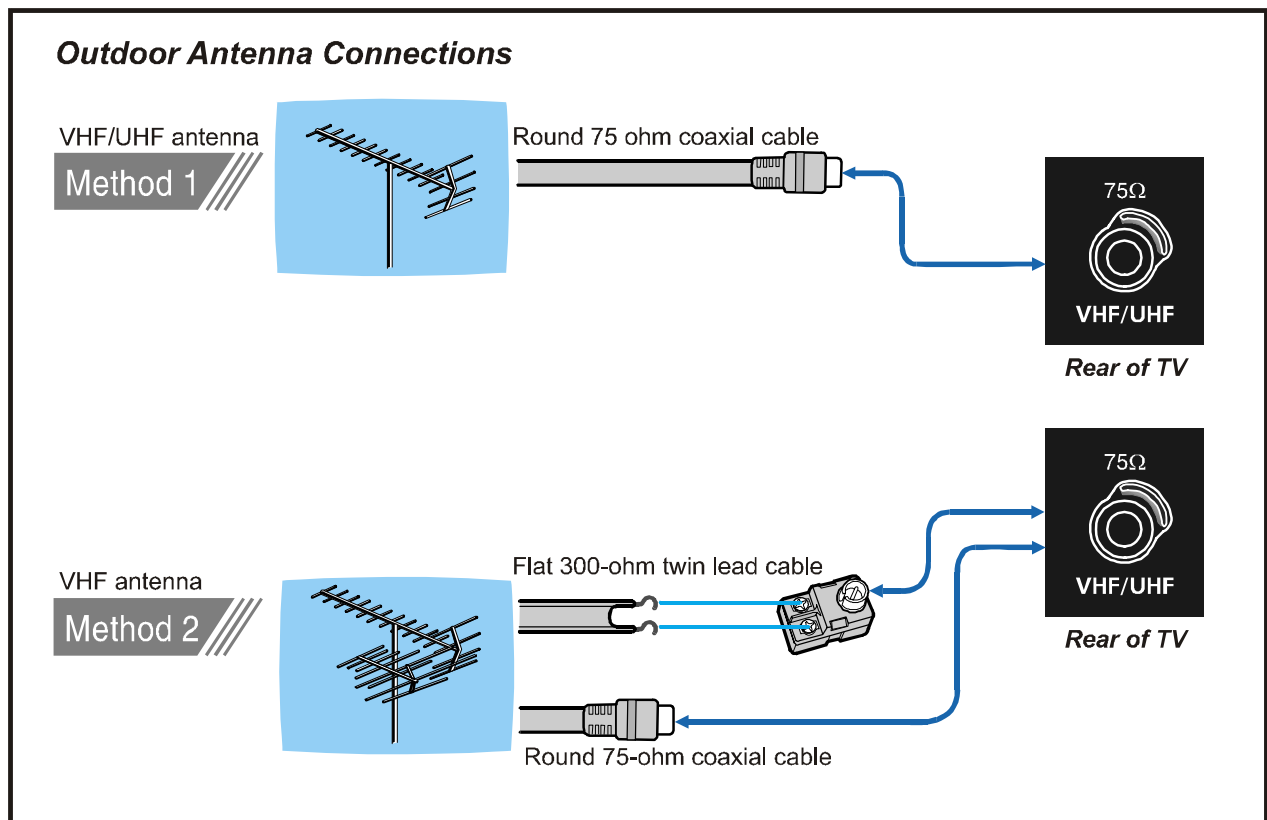

## Preparation

Place TV on a solid surface.

For ventilation, leave a space of at least 10 cm free all around the set. To prevent any fault and unsafe situations, please do not place any objects on top of the set.

## Features

- It is a remote controlled color television.
- 100 programmes from VHF, UHF bands or cable channels can be preset.
- It can tune cable channels.
- Controlling the TV is very easy by its menu driven system.
- It has two Euroconnector sockets for external devices (such as video recorder, video games, audio set, etc.)
- Front AV Input available.
- Stereo sound systems (German+Nicam) are available.
- Full function Teletext (Fastext, Toptext).
- It is possible to connect headphone.
- Direct channel access.
- APS (Automatic Programming System).
- All programmes can be named.
- Forward or backward automatic tuning.
- Sleep timer.
- Child lock.
- Automatic sound mute when no transmission.
- 5 minutes after the broadcasting (closedown), the TV switches itself automatically to stand-by mode.

## Before Switching on your TV

### Power connection

**Important:** The TV set is designed to operate on **220-240 V AC, 50 Hz**.

- After unpacking, allow the TV set to reach the ambient room temperature before you connect the set to the mains.

### Aerial Connections

- Connect the aerial plug to the aerial input socket located at the back of the TV.

### How to connect the external equipments

See "**Connect the External Equipments**" on **page 11**.

- See the instruction manuals provided with the external devices too.

### Inserting batteries in the remote control handset

- Remove the battery cover located on the back of the handset by gently pulling upwards from the indicated part.
- Insert two **AAA (R03)** or equivalent type batteries inside.
- Replace the battery cover.

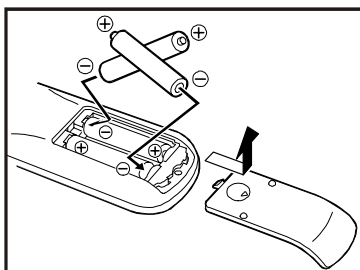

**NOTE:** Remove batteries from remote control handset when it is not to be used for a long period. Otherwise it can be damaged due to any leakage of batteries.

## Switching the TV ON/OFF

*You can operate your TV either using the remote control handset or directly using the TV onset buttons.*

### To switch the TV on

Your TV will switch on in two steps:

**1-** Press the power button located on the front of the TV. Then the TV switches itself to standby mode and the **RED LED** located below the TV turns on.

**2-** To switch on the TV from stand-by mode either:

Press a digit button on the remote control so that a programme number is selected,

or,

Press Standby / Power Button or Programme Up and Down buttons on the front of the TV or on the remote control respectively, so the TV will switch on and the **RED Led** will turn **GREEN**.

### To switch the TV off

- Press the stand-by button on the remote control, so the TV will switch to stand-by mode and the **GREEN LED** will become **RED**, or,

- Press the power button located on the front of the TV.

## Initial Settings

The message "**Please check antenna cable Auto. Programming System**" will be displayed when you turn on your TV for the first time.

**1-** Select **LANGUAGE** with the "**P ^**" or "**P v**" button, then press the "**◀**" or "**▶**" button to select a menu language.

**2-** Select **COUNTRY** with the "**P ^**" or "**P v**" button, then press the "**◀**" or "**▶**" button to select the country you are now located.

**3-** Select **START** with the "**P ^**" or "**P v**" button, then press the "**▶**" button to start APS.

APS (Automatic Programming System) automatically programmes the received channels in your TV's programme numbers. During APS, "**A. P. S. IS RUNNING PLEASE WAIT**" will be displayed. After APS is finalized, the "**PROGRAM.**" menu appears.

To cancel APS, press "**STANDARD**" button.

You can delete a channel, insert a channel into a programme number, or re-start APS with the "**PROGRAM.**" menu.

For details, see "**PROGRAM. (Programming) Menu**" on **page 8**.

**4-** Press the "**STANDARD**" button to complete the initial settings.

After the initial settings are complete, you can change a programme number or to name a programme number or to programme new channel manually. For details, see "**TUNING Menu**" on **page 7**.

If the message "**Please check antenna cable Auto. Programming System**" does not appear, follow the description "**TV CONFIG. (configuration) Menu**" on **page 8** to select a menu language and the country where you are now located, then follow the description "**PROGRAM. (Programming) Menu**" on **page 8** to use **AUTOSTORE**.

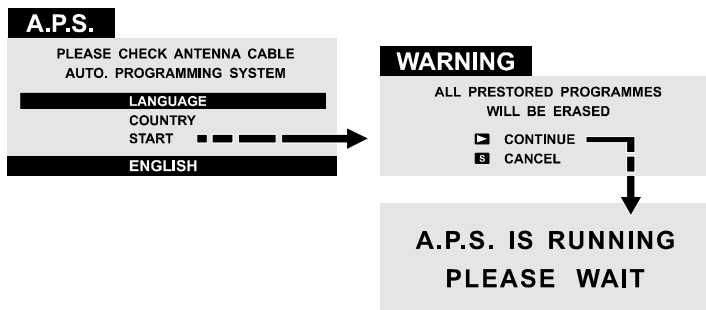

## Operating with the onset buttons

Volume setting and programme selection can be made using the buttons on the front panel.

### Volume Setting

- Press “**-Volume**” button to decrease volume or “**Volume+**” button to increase volume, so a volume level scale will be displayed on the screen.

### Programme Selecting

- Press “**Programme Up**” button to select next programme or “**Programme Down**” button to select the previous programme.

### Entering Main Menu

- Press “**MENU**” button to enter main menu. In the main menu select submenu using “**Programme+**” or “**Programme-**” button and enter the submenu using “**Volume+**” or “**-Volume**” button. To learn the usage of the menus, refer to the **Menu System** section of this manual.

## Operating with Remote Control

The remote control handset of your TV is designed to control all the functions of the model you selected. The functions will be described in accordance with the menu system of your TV.

Functions which you can use out of menu system are described below.

### Volume Setting

Press “” button to increase volume.

Press “” button to decrease volume.

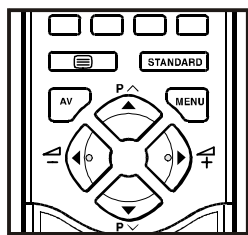

### Programme Selecting (Previous or next programme)

- Press “**P v**” button to select the previous programme.
- Press “**P ^**” button to select the next programme.

### Programme Selecting (direct access):

Press digit buttons on the remote control handset to select programmes between 0 and 9. TV will switch to the selected program after a short delay.

When you press first digit, second digit will be displayed with ‘-’ symbol for 2 seconds. To select programmes between 10 and 99 press corresponding digit buttons consecutively be-

fore ‘-’ symbol on the second digit disappears. (e.g. for programme 27, first press 2 and then 7 while program number displayed as ‘2-’)

## Menu System

Your TV has been designed with a menu system. Display “**MENU**” (main menu) and enter one of four menus (**SOUND**, **PICTURE**, **FEATURE** and **INSTALL**).

- 1- Press “**MENU**” button to display “**MENU**” (main menu). The menu titles will be displayed in the main menu.
- 2- Press “**P ^**” or “**P v**” button to select a menu title, then press “” or “” button to enter the menu.
  - To exit a menu, press “**STANDARD**” button.
  - To go to the previous menu, press “**MENU**” button.
  - To display “” menu that explains how to operate the menu, press the “” button while the menu which you want to operate is displayed.

## Sound Menu

### To change sound settings

- Press “**MENU**” button, now you are in main menu. In the main menu, select **SOUND** using “**P ^**” or “**P v**” button, then enter the sound menu pressing “” or “” button.
- or,
- Enter the Sound Menu directly, pressing the **RED** button.

### Setting Volume:

As you enter the sound menu, Volume will be the first selected option.

- Press “” button to increase volume.
- Press “” button to decrease volume.

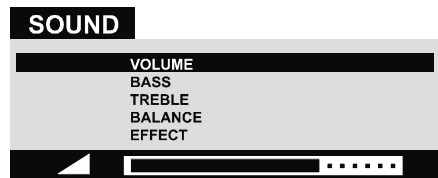

### Setting Bass Level:

- Using “**P ^**” or “**P v**” button select Bass.
- Press “” button to increase bass level.
- Press “” button to decrease bass level.

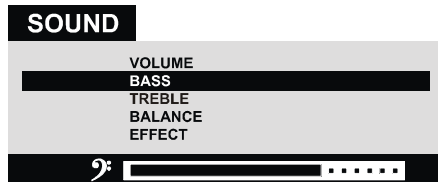

### Setting Treble Level:

- Using “**P ^**” or “**P v**” button select Treble.
- Press “” button to increase treble level.
- Press “” button to decrease treble level.

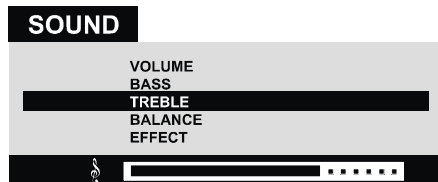

### Setting Balance:

- Using “P ^” or “P v” button select Balance.
- Press “▶” button to change balance rightward.
- Press “◀” button to change balance leftward.

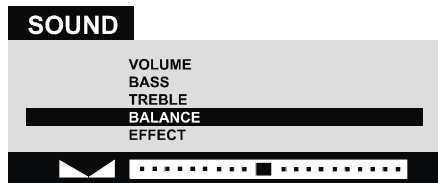

### Setting Effect:

You can use this feature to switch on and off sound effect. Pressing “◀” or “▶” button will turn on and off this feature. If the current sound system is **MONO** and the sound effect is set **ON**, then the sound will be heard as if it is **STEREO**. If the current sound system is **STEREO**, switching this effect on will make the sound deeper. Switching it off will make no change in **MONO** and **STEREO**.

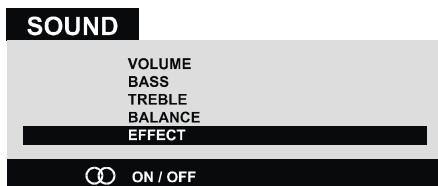

### Picture Menu

#### To change picture settings:

- Press “MENU” button, now you are in main menu. In the main menu, select **PICTURE** using “P ^” or “P v” button, then enter the picture menu pressing “◀” or “▶” button.

or,

- Enter the Picture Menu directly, pressing the **GREEN** button.

#### Setting Brightness:

- As you enter the picture menu, BRIGHTNESS will be the first selected option.
- Press “▶” button to increase BRIGHTNESS.
- Press “◀” button to decrease BRIGHTNESS.

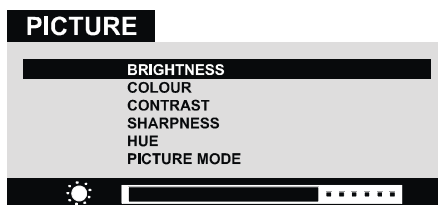

#### Setting Colour:

- Using “P ^” or “P v” button select COLOUR.
- Press “▶” button to increase COLOUR level.
- Press “◀” button to decrease COLOUR level.

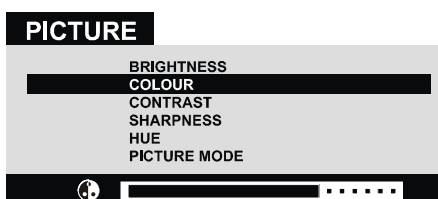

### Setting Contrast:

- Using “P ^” or “P v” button select CONTRAST.
- Press “▶” button to increase CONTRAST level.
- Press “◀” button to decrease CONTRAST level.

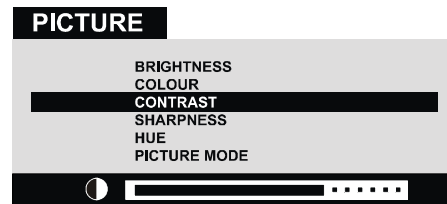

### Setting Sharpness:

- Using “P ^” or “P v” button select SHARPNESS.
- Press “▶” button to increase SHARPNESS level.
- Press “◀” button to decrease SHARPNESS level.

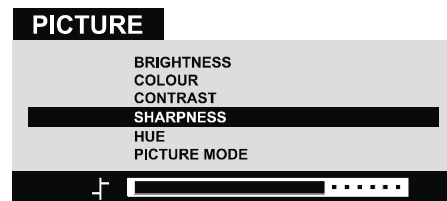

### Setting Hue (In AV mode only) :

- Using “P ^” or “P v” button select HUE.
- Press “▶” button to increase HUE level.
- Press “◀” button to decrease HUE level.

HUE adjust is functional only when NTSC 3.58/4.43 is applied in AV mode. It has no effect when other color systems used.

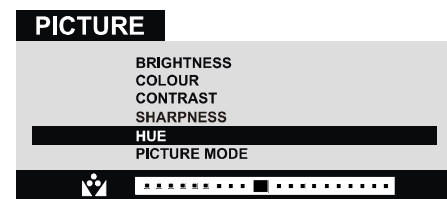

### Picture Mode :

This option is used to change the picture size according to the coming transmission.

- If auto function is selected, then the picture size will be automatically changed according to the transmission.
- Selecting 4 : 3 mode forces picture ratio size to 4 : 3.
- Selecting 16 : 9 mode forces picture ratio size to 16 : 9.

Every program has its own picture mode setting. When you store the picture mode for a program other programs keep their picture mode setting unaffected.

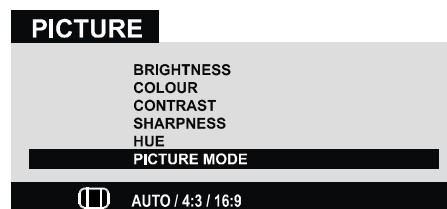

### Feature Menu

- Press “MENU” button, now you are in main menu. In the main menu, select **FEATURE**, using “P ^” or “P v” button. Then enter the feature menu pressing “◀” or “▶” button.

or,

- Enter the Feature Menu directly, pressing the **YELLOW** button.

### Sleep Timer:

- As you enter the feature menu, Sleep Timer will be the first selected option.
- Use “◀” or “▶” button to change the value of the sleep timer between Off, **0:15, 0:30, 0:45, 1:00, 1:15, 1:30, 1:45, 2:00** hours. Your TV will get into standby mode when the period you selected passes after you make the selection.

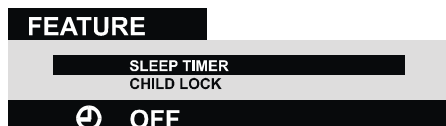

### Child Lock:

In Feature Menu, press “P ^” or “P v” button to select Child Lock. Using “◀” or “▶” button turn Child Lock On or Off.

When Off is selected, there will be no difference in the operation of your TV. When On is selected, the TV can only be controlled by the remote control handset. In this case, the front panel buttons (except the Switch On/Off button) will not work.



### Installation Menu

This menu consists of Tuning, Program. (Programming) and **TV Config.** (Configuration) sub-menus.

- Press “MENU” button, now you are in main menu. In the main menu, select **INSTALL.** using “P ^” or “P v” button, then enter the Installation menu pressing “◀” or “▶” button.

or

- Enter the Installation Menu directly, pressing the **BLUE** button.

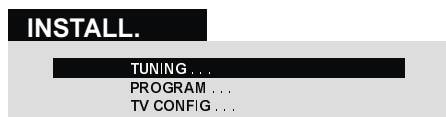

### Tuning Menu

**TUNING** menu is used to programme a channel in a TV's programme number manually or to modify the current programme number's settings.

- In the **INSTALL** menu, select **TUNING**. Then press “◀” or “▶” button to enter the **TUNING** menu.



### To programme a channel in a TV's programme number manually:

1. Programme will be the first selected item as you enter the **TUNING** menu. Pressing “◀” or “▶” button select the programme number where you want to the tuned channel to be stored. (You may also type the programme number using the digit buttons.)

2. Press “P ^” or “P v” button to select Band. Using “◀” or “▶” button to select the band in which you want to search a channel.

3. Press “P ^” or “P v” button to select Search. Press “◀” or “▶” button to start searching. (Press “▶” button to search forward. Press “◀” button to search backwards.)

If the found channel is not the desired one, press “◀” or “▶” button to start searching again.

To stop searching before a channel is found, press the reverse direction button. For example, when the TV is searching forward with “▶” button, press “◀” button to stop searching.

If you know the channel number which you want to find, you can find the channel directly.

Press “P ^” or “P v” button to select Channel, then press “◀” or “▶” button to select the channel number, or enter the number with the digit buttons.

(Follow the step 5 to select the correct standard before you select a channel number.)

4. If you want to name the new channel, press “P ^” or “P v” button to select Name.

Press “◀” or “▶” button to select the position and press “P ^” or “P v” button to select a letter.

5. If the sound or picture is abnormal, change the standard (broadcasting system) of new channel.

Press “P ^” or “P v” button to select Standard, then press “◀” or “▶” button to change the correct one.

The indicated channel number will be changed when you change the standard.

**B/G** : C02-C73 / S01-S41 / S75-S79

**D/K** : C01-C69 / S01-S41

**K1** : C04-C09

6. If the channel reception is poor, fine-tune the channel. Press “P ^” or “P v” button to select Fine Tuning, then press “◀” or “▶” to fine-tune the channel.

7. After the all settings are completed, store the new channel's setting to the programme number which you selected. Press “P ^” or “P v” button to select Store, then press “◀” or “▶” to store it.

**If you want to modify the current programme number's setting (for example, changing name, etc.) :**

1. Select the programme number you want to modify the settings while no menu appears.
2. Display the Tuning menu.
3. Follow “To programme a channel in a TV's programme number manually.” section and change the settings of the current programme number.

### Note:

Do not use Program item in the Tuning menu to select the programme number. If you select the programme number with Program item and store the settings, the selected programme number's current settings are cancelled.



## Program. (Programming) Menu

**Program. (Programming)** menu is used to display the programme names and numbers. You can use this menu to delete a channel, to insert a channel and to autostore the programmes.

Select the **PROGRAM.** menu pressing “P ^” or “P v” button and open it pressing “◀” or “▶” button. When you enter the programme menu, all the programme numbers and names will be displayed on the screen. The programme number and name of the tuned channel will be shown by the red colour. All the other channel numbers will be black and at first the programme number 01 will be flashing. You can move the flashing number using “P ^” or “P v” or “◀” or “▶” button. As you pass through the programme numbers this way, to reach the programme number you want, the channels corresponding to the programme numbers you pass through will not be tuned.

Pressing the **RED** button will tune the channel on the flashing programme number. Now the colour of the flashing programme number will be red. Again you can use “P ^” or “P v” or “◀” or “▶” button to move the flashing number.

PROGRAM.					
01	ARD	11	----	21	----
02	ZDF	12	----	22	----
03	WR3	13	----	23	----
04	SAT	14	----	24	----
05	RTL	15	----	25	----
06	RTL2	16	----	26	----
07	PRO7	17	----	27	----
08	BR3	18	----	28	----
09	TM3	19	----	29	----
10	...	20	----	30	----
SELECT		DELETE			
INSERT		AUTOSTORE			

### To delete a channel from a programme number:

- Move the flashing onto the channel you want to delete.
- Press the **YELLOW** button. Now the corresponding channel will be deleted and all the other channels below this programme number will be moved one programme number up.

### To insert a channel into a programme number:

- Move the flashing onto the selected channel.
- Press the **RED** button, so that channel will be displayed on the screen.
- Move the flashing onto the selected programme number. Now pressing the **GREEN** button will insert the channel on screen displayed into that programme number. If a channel is moved to a lower programme number, channels between the previous and current position of the selected channel will be moved one programme number up and if a channel is moved to a upper programme number, channels between the previous and current position of the selected channel will be moved one programme number down.

## AUTOSTORE

If you enter the **AUTOSTORE** menu, you can automatically programme the received channels in your TV's programmes with **APS** ( Automatic programme system ).

1. After displaying the **PROGRAM.** menu, press the **BLUE** button to enter the **AUTOSTORE** menu. The message “**ALL PRESTORED PROGRAMMES WILL BE ERASED**” will appear.
2. If you want to start programming, press “▶” button. The message “ **A.P.S. IS RUNNING PLEASE WAIT** ” appears and **APS** automatically programmes the received channels

in your TV's programme numbers. After **APS** is finalized, the **PROGRAM.** menu appears again.

To cancel **APS**, press “**STANDARD**” button.

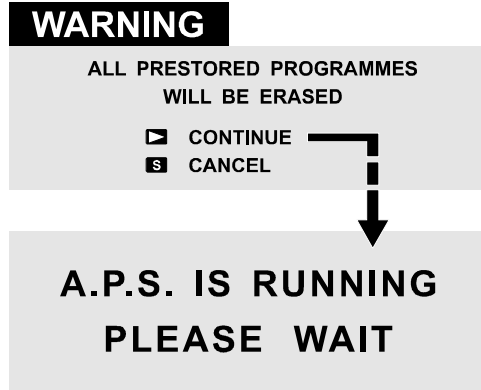

## TV Config. (Configuration) Menu

This menu is used to select the Menu language, the Country where you are now located and to select the source of **EXT 2 OUTPUT**.

- In the Installation menu, Press “P ^” or “P v” button to select **TV Config.** Then press “◀” or “▶” button to enter the “**TV Config.**” menu.

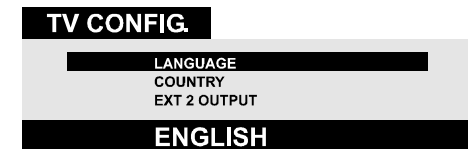

### Selecting Menu Language

- In the “**TV Config.**” menu select **Language** and change the language to the one you desire, using “◀” or “▶” button. As soon as you change the language, the menu items will be displayed in the selected language.

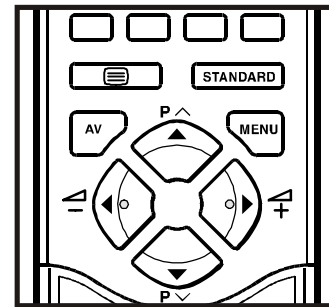

### Selecting Country

- In the “**TV Config.**” menu select “**Country**” using “P ^” or “P v” button. Change the country pressing “◀” or “▶” button.

### Setting External Source Output

- You can use this menu to select the internal or external source that will be output at **EXT 2** terminal.
- In the “**TV Config.**” menu select “**EXT 2 OUTPUT**” using “P ^” or “P v” button. Then select the source you want to be output at **EXT 2** pressing “◀” or “▶” button (one of the sources: **TV**, **EXT 1** or **F AV (Front AV)**).

## Other Features

### Sound Mute

To cut off the sound of the TV press "Mute" button. The sound will be cut off. To cancel mute, press "Mute" or "Volume Up" or "Volume Down" button. The volume level will be the same as the level before mute if you cancel mute pressing "Mute" button again.

### Stereo / Bilingual

- If the TV channel you are watching broadcasts in two languages (e.g. Eurosport), you can select the dubbed or the original language, pressing the "Language" button.
- When the stereo broadcast is received poorly, you can change from stereo to mono sound so that you can hear the broadcast more clearly and easily.

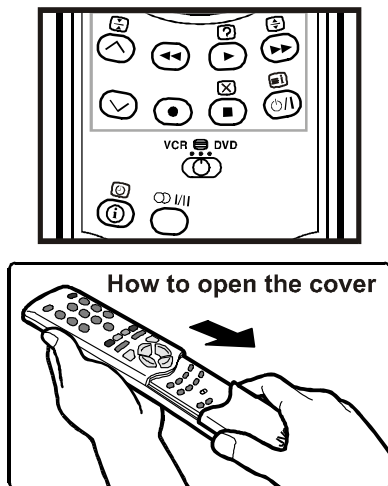

### Information on Screen

First pressing the "Info" button displays the current status "Programme number", "Station name" and "Sound status".

Pressing this button again displays the current time.

Pressing this button once more remove the on-screen display.

### To Display the Time

- While watching a TV programme with Teletext transmission press "Info" button twice. The current time information, captured from Teletext will be displayed at the upper right corner of the screen.
- If the programme being watched does not have Teletext transmission, only a blue box will be displayed at the same location.
- The time information will disappear after pressing "Info" button again.

### Standard

You can re-set the current **PICTURE** menu settings (except Picture Mode setting) to the default settings.

- Press "STANDARD" button when no menu appears.

## VCR / DVD Control Buttons and VCR / / DVD Switch

The buttons can be used to operate a JVC brand VCR or DVD player. Pressing the button having the same appearance as the original remote control button of a device makes the function work in the same way as the original remote control.

1. Set the VCR /  / DVD Switch to the VCR or DVD position.

### VCR:

When you are operating the VCR, set the switch to the VCR position.

### DVD:

When you are operating the DVD player, set the switch to the DVD position.

### (Text):

When you are viewing Teletext programmes, set the switch to the  (Text) position.

2. Press the VCR / DVD Control Button to control your VCR or DVD player.

### Note:

- If your device is not made by JVC, these buttons cannot be used.
- Even if your device is made by JVC, some of these buttons or any one of the buttons may not work, depending on the device.
- You can use the  $\wedge$  /  $\vee$  buttons to choose a TV channel which the VCR will receive or choose the chapter which the DVD player plays back.
- Some DVD player models use the  $\wedge$  /  $\vee$  buttons for operating of Fast forward/backward functions and choosing the chapter. In this case, the  $\ll$  /  $\gg$  the buttons do not work.



## Teletext

Teletext is an information system that displays text on your TV screen. Using the Teletext information system you can view a page of information on a subject that is available in the list of contents (index).

No on screen display will be available in text mode.

No contrast, brightness or colour control, but volume control is available in text mode.

### To operate Teletext

- Select a TV station on which Teletext is being transmitted.
- Press (TELETEXT) "" button. Usually the list of contents (index) is displayed on the screen.
- Set the VCR /  / DVD switch to the  (Text) position.

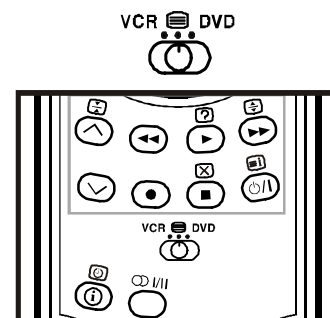

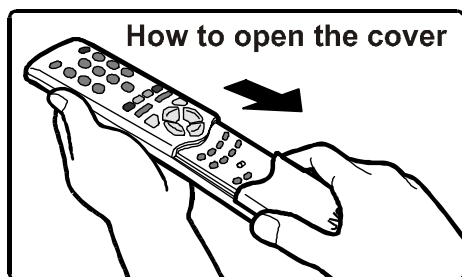

## To select a page of Teletext

- Press the appropriate digit buttons for the required Teletext page number.

The selected page number is displayed at the top left corner of the screen. The Teletext page counter searches until the selected page number is located, so that the desired page is displayed on the screen.

- Press “P ^” button to move the Teletext screen forward one page at a time.
- Press “P v” button to move the Teletext screen backward one page at a time.

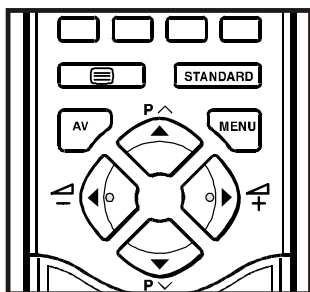

## To Select Index Page

- To select the page number of the index (generally page 100), press “I” button.

## Searching for a Channel while watching TV

- In the Teletext mode pressing “X” button will switch the screen to the TV mode. In the TV mode enter a page number using digit keys. As you enter last digit of page number, “E” sign will replace the page number and flash until the entered page number is found. Then the page number will replace “E” sign again. Now you can display this teletext page pressing “X” button.

## To Select Double Height Text

- Press “D” button for the top half of the information page to be displayed in double height text.
- Press “D” button again for the bottom half of the information page to be displayed in double height text.
- Press “D” button once more for the full page of normal height text.

## To Reveal “concealed” Information

- Pressing “Q” button once will reveal answers on a quiz or games page.
- Pressing “Q” button again will conceal the revealed answers.

## To Stop Automatic Page Change

The teletext page you have selected may contain more information than what is on the screen; the rest of the information will be displayed after a period of time.

- Press “S” button to stop the automatic page change.
- Press “S” button again to allow the next page to be displayed.

## To Select a Subcode Page

Subcode pages are subsections of long Teletext pages that can only be displayed on the screen one section at a time.

- Select the required Teletext page.
- Press “C” button.
- Select the required subcode page number by pressing four digit buttons (e.g. 0001).
- If the selected subcode page is not displayed in a short time, press “X” button. TV programme will be displayed on the screen.
- Teletext page number will be displayed on the upper left corner of the screen when the selected page is found.
- Press “X” button to display the selected Teletext page.

## To exit Teletext

- Press “E” button. The screen will switch to TV mode.

## Fasttext and Toptext

Teletext mode will be selected according to transmission automatically.

Your CTV supports the 8 page Teletext system. When the page number of any of the 8 pages in memory is entered, the system will not search for the requested page; instead it will display the page automatically.

- Press “P ^” button to move the Teletext screen forward one page at a time.
- Press “P v” button to move the Teletext screen backward one page at a time.

## For Fasttext and Toptext

The subject-heading for the information may have a particular colour or can be in a form located in a coloured box.

- Press an appropriate **RED, GREEN, YELLOW** or **BLUE** button in order to reach the relevant page quickly.

## For TOPTTEXT

If Toptext transmission is present, colour coded buttons will appear in status row.

If Toptext transmission is not present, status row will not appear.

In Toptext mode the “P ^” or “P v” commands will request the next or previous page respectively. If Toptext transmission is not available, in case of operation of these commands, wraparound occurs. For example page 100 appears to be one greater than page 199.

## Connect the External Equipments

### Before connecting anything

- Switch off all equipments including the TV.
- Read the manuals provided with the equipments.

### To select an AV mode

Pressing “**AV**” button on the remote control selects one of **AV** modes (**EXT 1**, **EXT 2**, **EXT 2 S** and **F AV**).

- To return to the **TV** mode, repeatedly press “**AV**” button.

**EXT 1 terminal:** Euroconnector (21-pin, SCART)

- Video input, Audio L/R inputs and RGB inputs are available.
- TV broadcast outputs (Video and Audio L/R) are available.

**EXT 2 terminal:** Euroconnector (21-pin, SCART)

- Video input, S-VIDEO (Y/C) input and Audio L/R inputs are available.
- Video and Audio L/R outputs are available. (see “**Setting External Source Output**” on page 8.)

**F AV (Front AV) terminal:** RCA connectors x 3

- Video input and Audio L/R inputs are available.

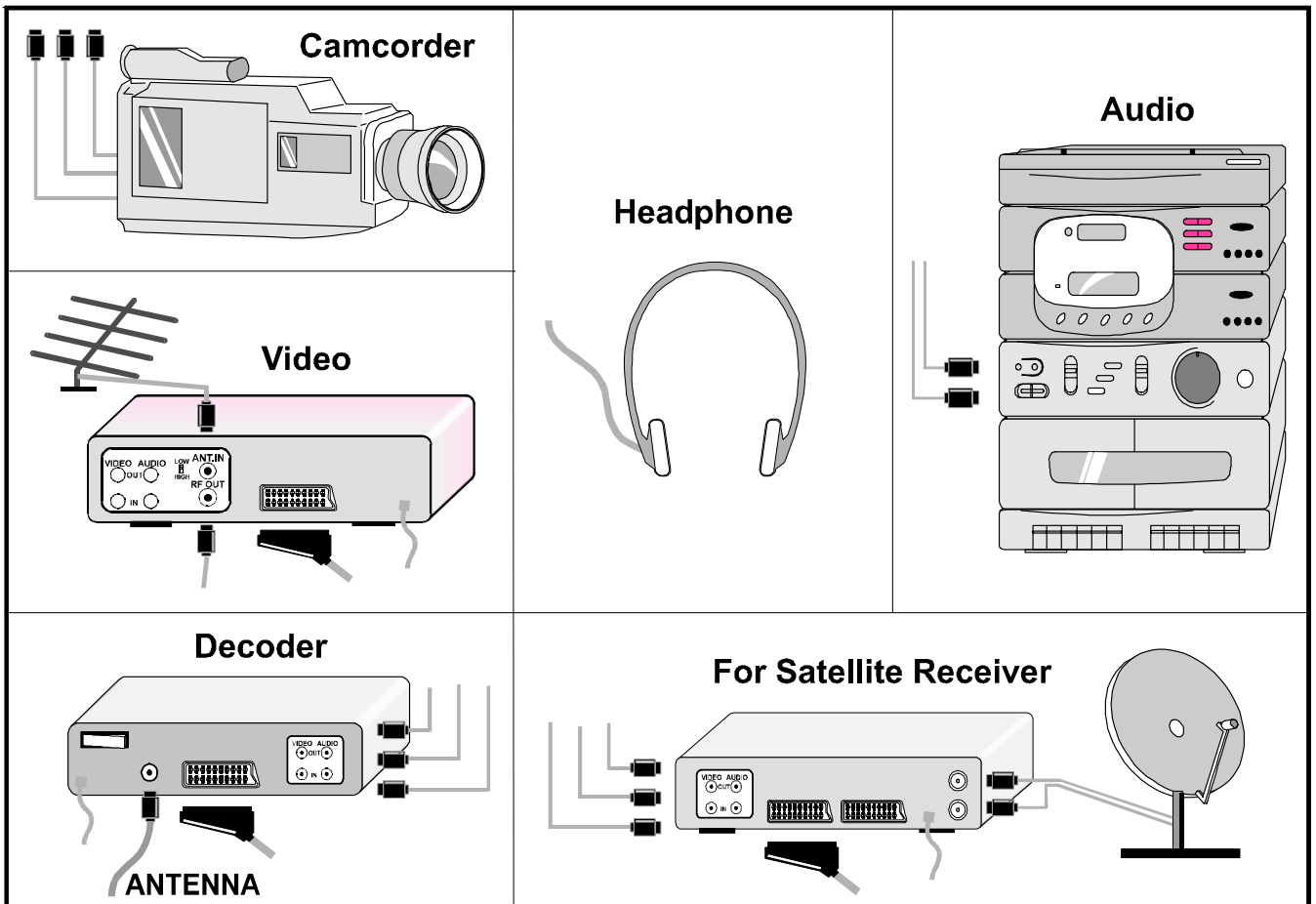
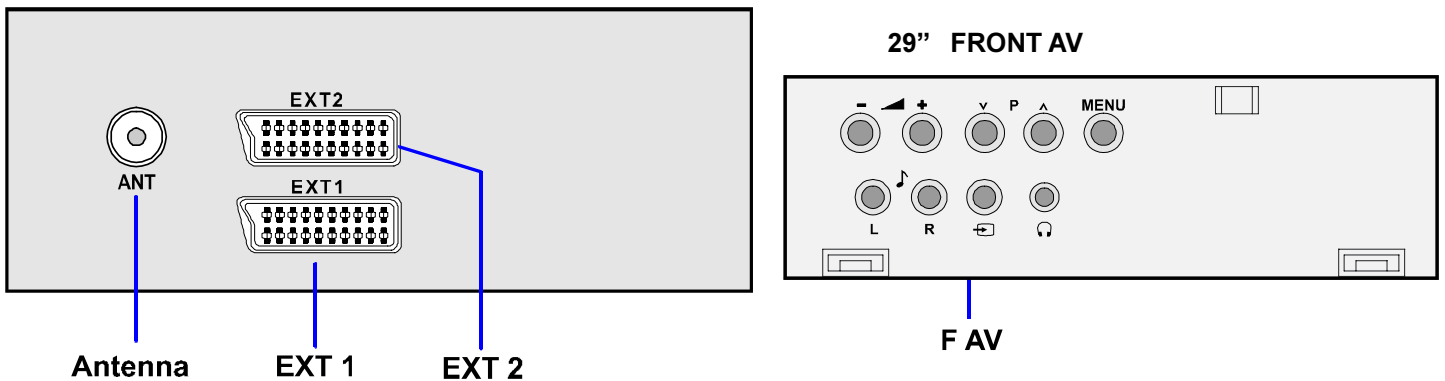

## Via the Euroconnector

Your TV set has two Euroconnector sockets. If you want to connect equipments (e.g. video recorder, decoder, etc.) which have Euroconnectors, to your TV, use the **EXT 1** or **EXT 2** terminals.

### EXT 2 S Mode

If the equipment connected to your TV set supports S-Video (Y/C) output from Euroconnector, you can have a better picture quality by selecting **EXT 2 S** mode and connecting your equipment to the **EXT 2** terminal of TV. See your equipment's booklet to check if your equipment has such feature.

## Via the RCA jacks

If you have an equipment (such as a Camcorder) which has the RCA jacks, connect it to the **F AV (Front AV)** terminal with the video and audio cables.

- If the equipment has the mono audio jack, connect it to the **AUDIO-L** jack.

## Via the ANT (aerial) socket

If your equipment does not have a Euroconnector or RCA jacks, connect it to the TV with an aerial cable. For details, see the manual provided with the equipment.

- To store the test signal that comes from the equipment, see "TUNING" Menu on **page 7** and store it to the programme number 0 or between 55 and 99. You can watch images from that equipment to select the programme number which you stored the test signal.

## TV and Video Recorder (VCR)

- Connect the Video Recorder to the ANT (antenna input) socket of the TV with the aerial cable.
- Connect the Video Recorder to the **EXT 1** or **EXT 2** terminal with the SCART cable, or connect it to the **F AV** terminal with the audio and video cables.

## NTSC Playback

Connect a NTSC video recorder to a terminal. Then press "AV" button to select the corresponding **AV** mode.

**NTSC 3.58/4.43** system is detected automatically in **AV** mode.

## Copy Facility

You can output the video and audio signals which inputs from **TV**, **EXT 1** or **F AV (Front-AV)** terminal to the video recorder connected to the **EXT 2** terminal.

- To select the output source, see "Setting External Source Output" on **page 8**.

## Connecting Headphones

Use the stereo headphone socket of your TV, to connect headphones.

## Tips

### Care of the Screen

Clean the screen with a slightly damp, soft cloth. Do not use abrasive solvents as they may damage the TV screen coating layer.

### Poor Picture:

Have you selected the correct TV system? Is your TV set or house aerial located too close to the loudspeakers, non-earthed audio equipment or neon lights, etc. ?

Mountains or high buildings can cause double pictures or ghost images. Sometimes you can improve the picture quality by changing the direction of the aerial.

The picture quality may degrade when two peripherals are connected to the TV at the same time. In such a case, disconnect one of the peripherals.

### No Picture:

Is the aerial connected properly? Are the plugs connected tightly to the aerial socket? Is the aerial cable damaged? Are suitable plugs used to connect the aerial? If you are in doubt, consult your dealer.

**No Picture** means that your TV is not receiving any transmission. Have you pressed the correct keys on the remote control? Try once more.

### Sound:

Sound is coming from only one of the speakers. Is the balance set to one direction extreme? See **SOUND** menu.

### Remote Control:

Your TV no longer responds to the remote control. Press the "STANDARD" button on the remote control once more. Perhaps the batteries are exhausted. If so you can still use the local buttons at the front of your TV.

Have you selected the wrong menu? Press "STANDARD" button to return to TV mode or press "MENU" button to return to the previous menu.

### No solution:

Switch your TV set off and on. If this does not work, call the service personnel; never attempt to repair it yourself.

## Specifications

TV BROADCASTING .....	<b>PAL SECAM B/G D/K K1</b>
RECEIVING CHANNELS .....	VHF (BAND I/III) UHF (BAND U) HYPERBAND CABLE TV ( <b>B/G</b> : S01-S41 / S75-S79 ; <b>D/K</b> : S01-S41)
NUMBER OF PRESET CHANNELS .....	100
CHANNEL INDICATOR .....	On Screen Display
RF AERIAL INPUT .....	75 Ohm (unbalanced)
OPERATING VOLTAGE .....	<b>220-240V AC, 50 Hz.</b>
SOUND-MULTIPLEX SYSTEMS .....	Nicam + German Stereo
PICTURE TUBE .....	<b>For 29"</b>
AUDIO OUTPUT POWER ( $W_{RMS}$ ) (%10 THD) .....	2 x 12
POWER CONSUMPTION (W) (max.) .....	150
<b>DIMENSIONS (mm)</b>	<b><u>AV29BF10EES</u></b>
D .....	493
L .....	784
H .....	582
Weight (Kg.) .....	46,2

## Spis treści

Środki ostrożności .....	14
Przyciski pilota .....	15
Przyciski panelu sterowania .....	16
Antena .....	16
Przygotowanie .....	17
Charakterystyka odbiornika .....	17
Zanim włączysz telewizor .....	17
Podłączanie zasilania .....	17
Podłączanie anteny do telewizora .....	17
Podłączanie urządzeń zewnętrznych .....	17
Wkładanie baterii do pilota .....	17
Włączanie i wyłączanie telewizora .....	17
Włączanie telewizora .....	17
Wyłączanie telewizora .....	17
Ustawienia początkowe .....	17
Obsługa za pomocą przycisków panelu sterowania .....	18
Obsługa za pomocą pilota .....	18
System menu .....	18
Menu Dźwięk .....	18
Menu Obraz .....	19
Menu Wyposażenie .....	20
Menu Instalacja .....	20
Inne funkcje .....	22
Wyłączanie dźwięku .....	22
Stereo / Dwujęzyczny .....	22
Informacje na ekranie .....	22
Przyciski obsługi VCR / DVD i przełącznik VCR /  / DVD .....	23
Teletext .....	23
Obsługa teletextu .....	23
Wybór strony teletextu .....	23
Wybór strony indeksowej .....	24
Wyszukiwanie kanału podczas oglądania telewizji .....	24
Wybór tekstu o podwójnej wysokości .....	24
Wyświetlanie ukrytych informacji .....	24
Wyłączanie automatycznego przewijania stron .....	24
Wybór strony subkodu .....	24
Wyjście z teletextu .....	24
Fasttext i Toptext .....	24
Podłączanie urządzeń zewnętrznych .....	25
Eurozłącze .....	26
Tryb EXT 2 S .....	26
Gniazda RCA .....	26
Gniazdo ANT (antena) .....	26
Telewizor i magnetowid .....	26
Odtwarzanie w systemie NTSC .....	26
Kopiowanie .....	26
Podłączanie słuchawek .....	26
Wskazówki .....	26
Dane techniczne .....	27

## Środki ostrożności

### 1. Źródło zasilania

Odbiornik powinien być zasilany tylko prądem zmiennym o napięciu 220-240 V i częstotliwości 50 Hz.. Należy pamiętać o wyborze gniazda sieciowego o odpowiednim napięciu.

### 2. Przewód zasilania

Przewód zasilania należy ułożyć tak, aby nie można było po nim chodzić oraz żeby nie uległ uszkodzeniu przez przedmioty ustawione na nim lub obok niego. Należy zwracać szczególną uwagę na wejście przewodu do wtyczki, podłączenie do gniazda sieciowego oraz wyjście przewodu z odbiornika.

### 3. Wilgoć i woda

Nie używaj odbiornika w wilgotnych lub mokrych miejscach (nie ustawiaj telewizora w łazience, blisko zlewu w kuchni lub obok pralki). Nie wystawiaj odbiornika na działanie deszczu lub wody i nie umieszczaj na nim żadnych przedmiotów wypełnionych cieczami, ponieważ może to być niebezpieczne.

### 4. Czyszczenie

Przed czyszczeniem wyjmij wtyczkę odbiornika z gniazda sieciowego. Nie używaj środków czyszczących w płynie lub w aerozolu. Używaj suchej i miękkiej szmatki.

### 5. Wentylacja

Szczeliny i otwory w obudowie odbiornika służą do wentylacji i zapewniają poprawne działanie urządzenia. Aby zapobiec przegrzaniu, nie wolno w żaden sposób blokować ani zakrywać otworów w obudowie.

### 6. Wyładowania atmosferyczne

W przypadku burzy i wyładowań atmosferycznych lub wyjazdu na dłuższy czas należy wyłączyć przewód zasilania z gniazda sieciowego.

### 7. Części zamienne

Jeśli zachodzi potrzeba wymiany części, dopilnuj, aby pracownik serwisu użył części zamiennych określonych przez producenta lub posiadających takie same parametry jak części oryginalne. Użycie innych części może spowodować pożar, porażenie prądem lub inne zagrożenia.

### 8. Serwis

Wszelkie naprawy i czynności konserwacyjne należy zlecać wykwalifikowanym pracownikom serwisu. Nie zdejmuj pokrywy, ponieważ grozi to porażeniem prądem.

### 9. Źródła ognia

Nie umieszczaj odsłoniętych źródeł ognia na odbiorniku.

### 10. Tryb oczekiwania

Nie pozostawiaj telewizora włączonego lub w trybie oczekiwania, kiedy wychodzisz z domu.

#### **Ostrzeżenie!**

*Wszelkie ingerencje sprzeczne z przepisami, a w szczególności jakakolwiek zmiana wysokiego napięcia lub wymiana kineskopu mogą prowadzić do zwiększenia natężenia promieni X. Odbiornik telewizyjny zmodyfikowany w ten sposób jest niezgodny ze specyfikacjami producenta i nie może być użytkowany.*

#### **Wskazówki odnośnie utylizacji odpadów:**

Opakowanie i materiały pomocnicze są surowcem wtórnym i powinny być poddane recyklingowi. Materiały opakowaniowe, np. worek foliowy, powinny być przechowywane z dala od dzieci.

## Przyciski pilota

- ① = Tryb oczekiwania / Zasilanie
- ② 0 - 9 = Przyciski numeryczne
- ③ **Przyciski kolorowe**
- ④ Przycisk Standard
- ⑤ ▲ (P ^) = Następny program (Kursor w górę)
- ⑥ **MENU** = Przycisk Menu
- ⑦ ► (≡) = Kursor w prawo / Głośność +
- ⑧ Teletext / Przyciski obsługi VCR / DVD
- ⑨ = Przełącznik VCR / / DVD
- ⑩ = Przycisk Stereo / Napisy dwujęzyczne
- ⑪ = Przycisk informacyjny
- ⑫ ▼ (P v) = Poprzedni program (Kursor w dół)
- ⑬ ◀ (≡) = Kursor w lewo / Głośność -
- ⑭ **AV** = Przycisk AV
- ⑮ = Przycisk teletekstu
- ⑯ = Wyłącznik dźwięku

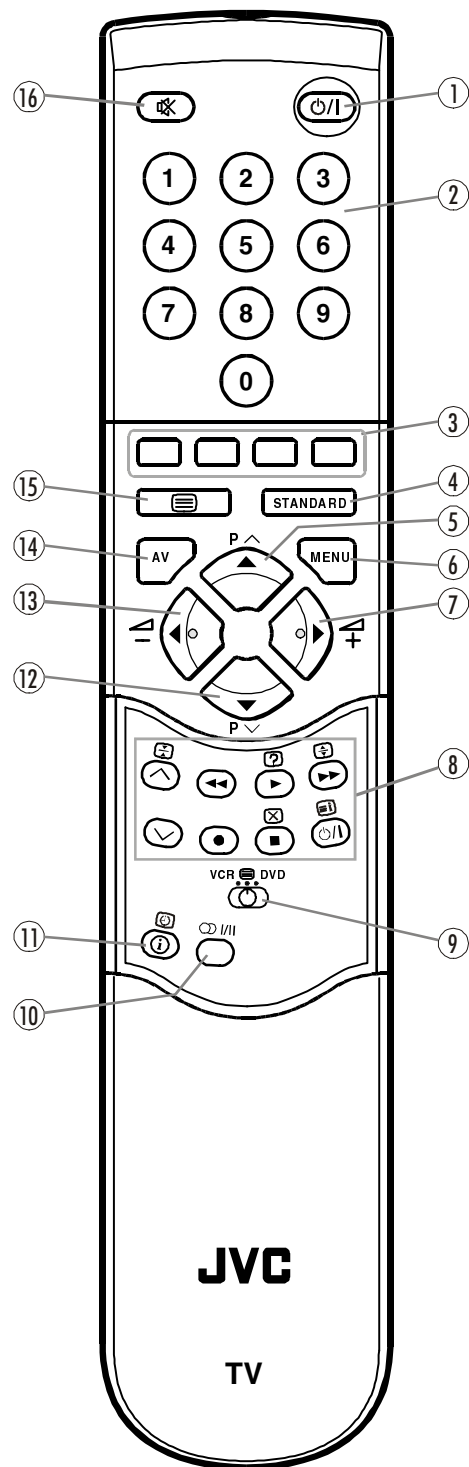
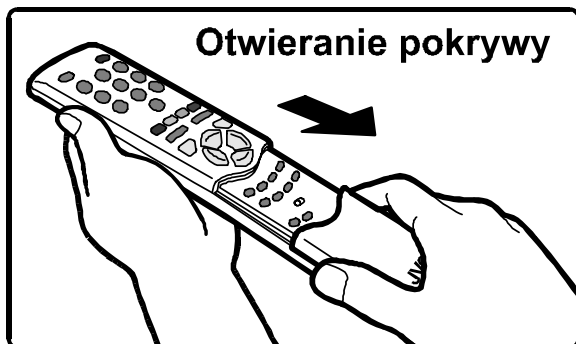

### UWAGA RYZIKO PORAŻENIA PRĄDEM



Symbol pioruna ze strzałką w równobocznym trójkącie ostrzega użytkownika przed obecnością w obudowie odbiornika nie izolowanych części pod „niebezpiecznym napięciem”, którego wielkość może być wystarczająca, aby spowodować porażenie prądem.

Wykrzyknik w równobocznym trójkącie przypomina o ważnych wskazówkach na temat obsługi i konserwacji (serwisu) zawartych w instrukcji dołączonej do odbiornika.



## Przyciski panelu sterowania

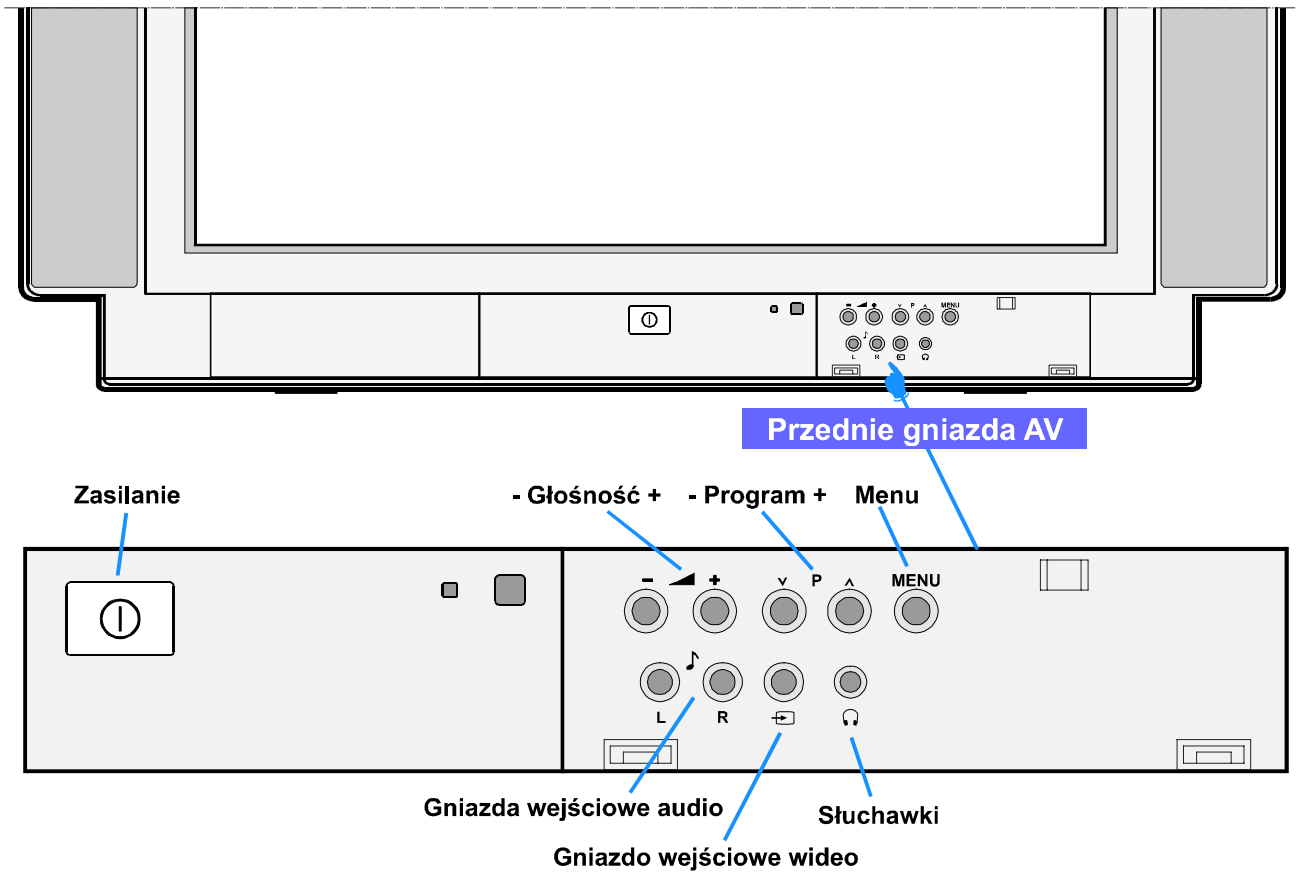

## Antena

### Podłączenie anteny zewnętrznej

Antena VHF / UHF

Metoda 1

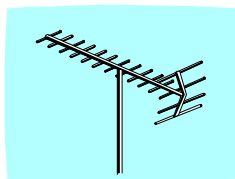

Okragły przewód koncentryczny 75 W

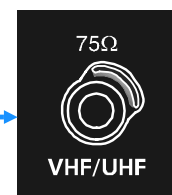

Tył telewizora

Antena VHF

Metoda 2

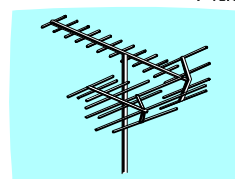

Płaski dwużyłowy przewód 300 W

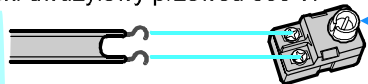

Okragły przewód koncentryczny 75 W

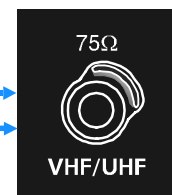

Tył telewizora

## Przygotowanie

Ustaw telewizor na stabilnej powierzchni.

Aby zapewnić odpowiednią wentylację, pozostaw co najmniej 10 cm wolnej przestrzeni wokół telewizora. Nie wolno ustawiać żadnych przedmiotów na obudowie, aby uniknąć zagrożeń i wadliwego działania telewizora.

## Charakterystyka odbiornika

- Kolorowy odbiornik TV obsługiwany za pomocą pilota.
- Możliwość zaprogramowania 100 programów z pasm VHF, UHF lub kanałów kablowych.
- Możliwość strojenia kanałów telewizji kablowej.
- Łatwa obsługa dzięki systemowi menu.
- Dwa gniazda na eurozłącza do podłączenia urządzeń zewnętrznych (np. magnetowidu, gier wideo, zestawu audio itp.).
- Przednie gniazda AV.
- Systemy dźwięku stereo (niemiecki+NICAM).
- Pełna obsługa teletekstu (Fastext, Toptext).
- Możliwość podłączenia słuchawek.
- Bezpośredni dostęp do kanałów.
- APS (System Automatycznego Programowania).
- Możliwość nadania nazw wszystkim programom.
- Automatyczne strojenie w górę i w dół pasma częstotliwości.
- Wyłącznik czasowy.
- Blokada przed dziećmi
- Automatyczne wyłączenie dźwięku przy braku transmisji.
- Automatyczne przejście w tryb oczekiwania 5 minut po zakończeniu transmisji.

## Zanim włączysz telewizor

### Podłączanie zasilania

**UWAGA:** Telewizor przeznaczony jest do zasilania prądem zmiennym o napięciu **220-240 V** i częstotliwości **50 Hz**.

- Po rozpakowaniu pozostaw odbiornik na chwilę, aby osiągnął temperaturę otoczenia, zanim podłączysz go do sieci.

### Podłączanie anteny do telewizora

- Włącz wtyczkę anteny do wejściowego gniazda antenowego znajdującego się z tyłu telewizora.

### Podłączanie urządzeń zewnętrznych

Zobacz punkt „**Podłączanie urządzeń zewnętrznych**” na stronie 25.

- Zapoznaj się również z instrukcjami dołączonymi do urządzeń zewnętrznych.

### Wkładanie baterii do pilota

- Zdejmij pokrywę komory baterii z tyłu pilota, delikatnie pociągając ją do góry we wskazanym miejscu.
- Włóż dwie baterie **AAA (R03)** lub ich odpowiedniki.
- Załóż z powrotem pokrywę.

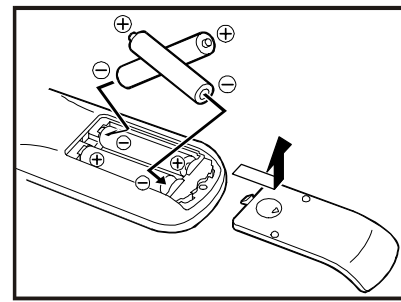

**UWAGA:** Jeśli pilot nie jest używany przez dłuższy czas, baterie należy wyjąć z komory. W przeciwnym wypadku może dojść do uszkodzenia pilota z powodu wycieku elektrolitu z baterii.

## Włączanie i wyłączanie telewizora

**Telewizor można obsługiwać za pomocą pilota lub bezpośrednio przy użyciu przycisków na obudowie odbiornika.**

### Włączanie telewizora

Aby włączyć telewizor, należy wykonać dwie czynności:

- 1- Naciśnij wyłącznik zasilania znajdujący się z przodu telewizora. Odbiornik przejdzie w tryb oczekiwania i zaświeci się **czerwona lampka** u dołu telewizora.
- 2- Aby włączyć odbiornik znajdujący się w trybie oczekiwania:

Naciśnij przycisk numeryczny na pilocie, żeby wybrać numer programu;

lub,

Naciśnij przycisk trybu oczekiwania / wyłącznik zasilania z przodu telewizora lub przycisk Następny program albo Poprzedni program na pilocie, żeby włączyć telewizor; **czerwona** lampka zacznie się świecić na **zielono**.

### Wyłączanie telewizora

- Naciśnij przycisk trybu oczekiwania na pilocie, żeby włączyć tryb oczekiwania; **zielona lampka** zacznie się świecić na **czerwono**; lub
- Naciśnij wyłącznik zasilania z przodu telewizora.

## Ustawienia początkowe

Po pierwszym włączeniu telewizora na ekranie pojawi się komunikat „**Please check antenna cable Auto. Programming System (SPRAWDŹ WEJŚCIE ANTENOWE AUTOZACHOWANIE)**”.

- 1- Wybierz opcję **LANGUAGE (JĘZYK)** za pomocą przycisku „P ^” lub „P v”, a następnie naciśnij przycisk „◀” lub „▶”, aby wybrać język menu.
- 2- Wybierz opcję **COUNTRY (KRAJ)** za pomocą przycisku „P ^” lub „P v”, a następnie naciśnij przycisk „◀” lub „▶”, aby wybrać swój kraj.
- 3- Wybierz opcję **START (START)** za pomocą przycisku „P ^” lub „P v”, a następnie naciśnij przycisk „▶”, aby włączyć APS.

APS (System Automatycznego Programowania) automatycznie zachowuje kanały odbierane przez telewizor pod odpowiednimi numerami programów. W czasie działania APS wyświetlany jest komunikat „**A.P.S. SZUKA PROGRAMÓW PROSZĘ CZEKAĆ**”. Po zakończeniu działania APS pojawi się menu „**SPIS PROGRAMÓW**”.

Aby wyłączyć APS, naciśnij przycisk „**STANDARD**”.

Możesz usunąć lub wstawić kanał pod numer programu albo ponownie włączyć APS za pomocą menu „**SPIS PROGRAMÓW**”.

Szczegółowe informacje znajdziesz w punkcie „**Menu SPIS PROGRAMÓW**” na **stronie 21**.

4- Naciśnij przycisk „**STANDARD**”, aby zachować ustawienia początkowe.

Po wprowadzeniu ustawień początkowych możesz manualnie zmienić numer programu, nadać mu nazwę albo zaprogramować nowy kanał. Szczegółowe informacje znajdziesz w punkcie „**Menu STROJENIE**” na **stronie 20**.

Jeśli komunikat „**Please check antenna cable Auto. Programming System (SPRAWDŹ WEJŚCIE ANTENOWE AUTOZACHOWANIE)**” nie pojawi się na ekranie, wykonaj czynności opisane w punkcie Menu „**KONFIGURACJA**” na **stronie 22**, aby wybrać język menu i swój kraj, a następnie wykonaj wskazówki podane w punkcie „**Menu SPIS PROGRAMÓW**” na **stronie 21**, aby użyć funkcji **AUTOZACHOWA..**

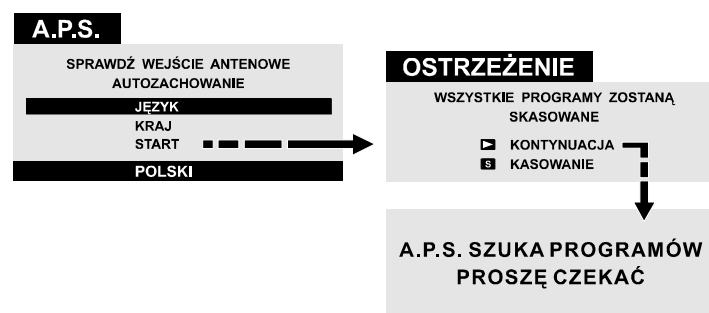

## Obsługa za pomocą przycisków panelu sterowania

Za pomocą przycisków na przednim panelu telewizora można regulować głośność i wybierać programy.

### Regulacja głośności

- Naciśnij przycisk „**-Głośność**”, aby zmniejszyć głośność, lub przycisk „**Głośność+**”, aby zwiększyć głośność. Po naciśnięciu jednego z tych przycisków na ekranie wyświetlana jest skala głośności.

### Wybór programu

- Naciśnij przycisk „**Program+**”, aby wybrać następnego program, lub przycisk „**Program-**”, aby wybrać poprzedni program.

### Wejście do głównego menu

- Naciśnij przycisk „**MENU**”, aby wejść do głównego menu. W głównym menu wybierz podmenu przyciskiem „**Program+**” lub „**Program-**” i wejdź do podmenu używając przycisku „**Głośność+**” lub „**-Głośność**”. Aby nauczyć się korzystać z menu, zapoznaj się z punktem **System menu** niniejszej instrukcji.

## Obsługa za pomocą pilota

Pilot dołączony do telewizora służy do obsługi wszystkich funkcji danego modelu. Funkcje opisane są w instrukcji zgodnie z systemem menu telewizora.

Funkcje, które można obsługiwać nie korzystając z systemu menu, opisane są poniżej.

### Regulacja głośności

Naciśnij przycisk „**↔**”, aby zwiększyć głośność.

Naciśnij przycisk „**↔**”, aby zmniejszyć głośność.

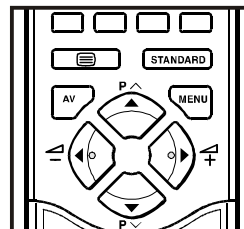

### Wybór programu (poprzedni lub następny program)

- Naciśnij przycisk „**P v**”, aby wybrać poprzedni program.
- Naciśnij przycisk „**P ^**”, aby wybrać następny program.

### Wybór programu (bezpośredni):

Naciśnij przycisk numeryczny na pilocie, aby wybrać jeden z programów od 0 do 9. Po chwili na ekranie pojawi się wybrany program.

Po naciśnięciu pierwszego przycisku numerycznego w miejscu drugiej cyfry na dwie sekundy pojawi się symbol „**-**”. Aby wybrać program o numerze od 10 do 99, naciśnij kolejno odpowiednie przyciski numeryczne, zanim zniknie symbol „**-**” (np. aby wybrać program 27, najpierw naciśnij 2, a następnie 7, gdy wyświetlany numer programu ma postać „**2-**”).

## System menu

Telewizor wyposażony jest w system menu. Wyświetli „**MENU**” (główne menu) i wejdź do jednego z czterech menu **DŹWIĘK, OBRAZ, WYPOSAŻENIE i INSTALACJA**.

- Naciśnij przycisk „**MENU**”, aby wyświetlić „**MENU**” (główne menu). W głównym menu wyświetlone zostaną nazwy poszczególnych menu.
  - Naciśnij przycisk „**P ^**” lub „**P v**”, aby wybrać nazwę menu, a następnie naciśnij przycisk „**◀**” lub „**▶**”, aby wejść do danego menu.
- Aby wyjść z menu, naciśnij przycisk „**STANDARD**”.
  - Aby przejść do poprzedniego menu, naciśnij przycisk „**MENU**”.
  - Aby wyświetlić menu „**i**” wyjaśniające obsługę danego menu, naciśnij przycisk „**i**”, gdy wyświetlane jest menu, które chcesz obsługiwać.

## Menu Dźwięk

### Zmiana ustawień dźwięku

- Naciśnij przycisk „**MENU**”, aby wyświetlić główne menu. W głównym menu wybierz „**DŹWIĘK**” za pomocą przycisku „**P ^**” lub „**P v**”, a następnie wejdź do menu Dźwięk, naciskając przycisk „**◀**” lub „**▶**”;

lub,

- Wejdź do menu Dźwięk bezpośrednio, naciskając **czerwony** przycisk.

### Regulacja Siła Głosu:

Po wejściu do menu dźwięku pierwszą podświetloną opcją jest Siła Głosu.

- Naciśnij przycisk „**▶**”, aby zwiększyć siła głosu.
- Naciśnij przycisk „**◀**”, aby zmniejszyć siła głosu.

## DŹWIĘK



### Ustawianie poziomu tonów niskich:

- Za pomocą przycisku "P ^" lub "P v" wybierz opcję **NISKIE TONY**.
- Naciśnij przycisk „▶”, aby zwiększyć poziom **NISKIE TONY**.
- Naciśnij przycisk „◀”, aby zmniejszyć poziom **NISKIE TONY**.

## DŹWIĘK



### Ustawianie poziomu tonów wysokich:

- Za pomocą przycisku "P ^" lub "P v" wybierz opcję **WYSOKIE TONY**.
- Naciśnij przycisk „▶”, aby zwiększyć poziom **WYSOKIE TONY**.
- Naciśnij przycisk „◀”, aby zmniejszyć poziom **WYSOKIE TONY**.

## DŹWIĘK



### Ustawianie równowagi głośników:

- Za pomocą przycisku "P ^" lub "P v" wybierz opcję **BALANS**.
- Naciśnij przycisk „▶”, aby zmienić równowagę w prawo.
- Naciśnij przycisk „◀”, aby zmienić równowagę w lewo.

## DŹWIĘK



### Ustawianie funkcji EFEKTY DŹWIĘKOWE:

Możesz użyć tej funkcji do włączania i wyłączenia efektu dźwiękowego. Naciśnięcie przycisku „◀” lub „▶” włącza i wyłącza tę funkcję. Jeśli system dźwięku ustawiony jest na **mono** i efekt dźwiękowy jest ustawiony na **ZAŁ**, dźwięk będzie słyszany jak dźwięk **stereo**. Jeśli system dźwięku ustawiony jest na **stereo**, włączenie efektu dźwiękowego nada dźwiękowi większą głębię. Wyłączenie efektu dźwiękowego nie powoduje zmiany ustawienia systemu dźwięku z **mono** na **stereo** lub odwrotnie.

## DŹWIĘK



## Menu Obraz

### Zmiana ustawień obrazu:

- Naciśnij przycisk „MENU”, aby wyświetlić główne menu. W głównym menu wybierz **OBRAZ** za pomocą przycisku “P ^” lub “P v”, a następnie wejdź do menu Obraz, naciskając przycisk “◀” lub “▶”;

lub,

- Wejdź bezpośrednio do menu Obraz, naciskając **zielony** przycisk.

### Ustawianie jasności:

- Po wejściu do menu obrazu pierwszą podświetloną opcją jest **JASNOŚĆ**.
- Naciśnij przycisk „▶”, aby zwiększyć jasność.
- Naciśnij przycisk „◀”, aby zmniejszyć jasność.

## OBRAZ



### Ustawianie kolorów:

- Za pomocą przycisku "P ^" lub "P v" wybierz **NASYCENIE KOLORÓW**.
- Naciśnij przycisk „▶”, aby zwiększyć poziom koloru.
- Naciśnij przycisk „◀”, aby zmniejszyć poziom koloru.

## OBRAZ



### Ustawianie kontrastu:

- Za pomocą przycisku "P ^" lub "P v" wybierz **KONTRAST**.
- Naciśnij przycisk „▶”, aby zwiększyć poziom kontrastu.
- Naciśnij przycisk „◀”, aby zmniejszyć poziom kontrastu.

## OBRAZ



### Ustawianie ostrości:

- Za pomocą przycisku "P ^" lub "P v" wybierz **OSTROŚĆ**.
- Naciśnij przycisk „▶”, aby zwiększyć poziom ostrości.
- Naciśnij przycisk „◀”, aby zmniejszyć poziom ostrości.

## OBRAZ



## Ustawianie odcienia (tylko w trybie AV) :

- Za pomocą przycisku "P ^" lub "P v" wybierz **BARWA**.
- Naciśnij przycisk „▶”, aby zwiększyć poziom **BARWA**.
- Naciśnij przycisk „◀”, aby zmniejszyć poziom **BARWA**.

Opcja ustawiania odcienia działa tylko wówczas, gdy w trybie AV wybrany jest system NTSC 3.58/4.43. Jeśli wybrany jest inny system koloru, nie można ustawiać odcienia kolorów.

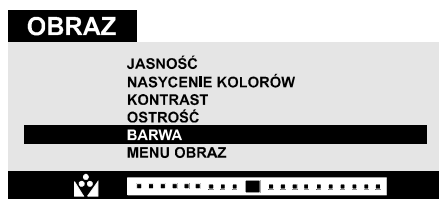

### Menu obrazu:

Opcji tej używa się do zmiany rozmiarów obrazu odpowiednio do parametrów transmisji.

- Jeśli wybrana jest funkcja auto, rozmiar obrazu zmienia się automatycznie w zależności od transmisji.
- Wybór formatu 4 : 3 powoduje zmianę formatu na 4 : 3.
- Wybór formatu 16 : 9 powoduje zmianę formatu na 16 : 9.

Każdy program posiada własne ustawienie formatu obrazu. Zachowanie formatu obrazu dla jakiegoś programu nie ma wpływu na ustawienia formatu obrazu innych programów.



## Menu Wyposażenie

- Naciśnij przycisk „MENU”, aby wyświetlić główne menu. W głównym menu wybierz opcję **WYPOSAŻENIE** za pomocą przycisku "P ^" lub "P v". Następnie wejdź do menu funkcji dodatkowych, naciskając przycisk "◀" lub "▶";

lub,

- Wejdź bezpośrednio do menu **WYPOSAŻENIE**, naciskając **żółty** przycisk.

### Sleep Timer (Wyłącznik czasowy):

- Po wejściu do menu **WYPOSAŻENIE** jako pierwsza podświetlona jest opcja Sleep **Timer** (Wyłącznik czasowy).
- Za pomocą przycisku "◀" lub "▶" wybierz jedno z ustawień wyłącznika czasowego: **WYŁ**, **0:15**, **0:30**, **0:45**, **1:00**, **1:15**, **1:30**, **1:45**, **2:00** godz. Po upływie wybranego czasu telewizor przełączy się w tryb oczekiwania.



### Child Lock (Blokada przed dziećmi):

W menu **WYPOSAŻENIE** naciśnij przycisk "P ^" lub "P v", aby wybrać funkcję **Child Lock** (Blokada przed dziećmi). Za pomocą przycisku "P ^" lub "P v" wybierz ustawienie funkcji **Child Lock** (Blokada przed dziećmi): **WYŁ** (Wyłączona) lub **ZAŁ** (Włączona).

Jeśli wybrane jest ustawienie **WYŁ** (Wyłączona), telewizor działa w sposób normalny. Wybór ustawienia **ZAŁ** (Włączona) powoduje, że telewizor można obsługiwać tylko za pomocą pilota. W takim przypadku przyciski na przednim panelu telewizora nie działają (z wyjątkiem wyłącznika zasilania).



## Menu Instalacja

To menu obejmuje podmenu: **Strojenie, Programy i Konfiguracja**.

- Naciśnij przycisk „MENU”, aby wyświetlić główne menu. W głównym menu wybierz **INSTALACJA** za pomocą przycisku "P ^" lub "P v", a następnie wejdź do menu **INSTALACJA**, naciskając przycisk "◀" lub "▶";

lub,

- Wejdź bezpośrednio do menu **INSTALACJA**, naciskając niebieski przycisk.

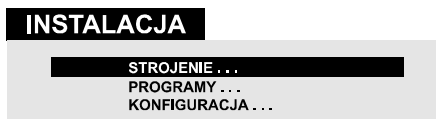

## Menu STROJENIE

Menu **STROJENIE** służy do manualnego zachowywania kanałów pod wybranymi numerami programów TV lub do zmiany bieżących numerów programów przypisanych kanałom.

- W menu **INSTALACJA** wybierz **STROJENIE**. Następnie naciśnij przycisk "◀" lub "▶", aby wejść do menu **STROJENIE**.



### Manualne programowanie kanału TV:

1. Po wejściu do menu **STROJENIE** pierwszą podświetloną opcją jest **Programy**. Za pomocą przycisku "◀" lub "▶" wybierz numer programu, który chcesz przypisać strojonemu kanałowi. (Możesz także wpisać numer programu za pomocą przycisków numerycznych.)
2. Naciśnij przycisk "P ^" lub "P v", aby wybrać **Pasma**. Za pomocą przycisku "◀" lub "▶" wybierz pasmo częstotliwości, w którym chcesz wyszukać kanał.
3. Naciśnij przycisk "P ^" lub "P v", aby wybrać **Przeszukiwanie**. Naciśnij przycisk "◀" lub "▶", aby rozpocząć wyszukiwanie. (Naciśnij przycisk „▶”, aby szukać w górę pasma. Naciśnij przycisk „◀”, aby szukać w dół pasma.)

Jeśli nie chcesz zachować znalezionej kanału, naciśnij przycisk "◀" lub "▶", aby ponownie rozpocząć wyszukiwanie.

Aby przerwać wyszukiwanie przed znalezieniem kanału, naciśnij przycisk wyszukiwania w przeciwnym kierunku. Na przykład, jeśli naciśnąłeś przycisk „▶” i trwa szukanie kanału w górę pasma, naciśnij przycisk „◀”, aby przerwać szukanie.

Jeśli znasz numer szukanego kanału, możesz bezpośrednio wybrać dany kanał.

Naciśnij przycisk "P ^" lub "P v", aby wybrać opcję **Kanał**, a następnie naciśnij przycisk "◀" lub "▶", aby wybrać numer kanału, lub wpisz numer za pomocą przycisków numerycznych.

(Wykonaj czynności opisane w punkcie 5, aby wybrać odpowiedni system transmisji, zanim wybierzesz numer kanału.)

4. Jeśli chcesz nadać nazwę nowemu kanałowi, za pomocą przycisku "P ^" lub "P v" wybierz opcję **Logo**.

Naciśnij przycisk "◀" lub "▶", aby wybrać pozycję, i przycisk "P ^" lub "P v", aby wybrać literę.

5. Jeśli dźwięk lub obraz jest nieprawidłowy, zmień **Norma** (system transmisji) nowego kanału.

Naciśnij przycisk "P ^" lub "P v", aby wybrać **Norma** (System transmisji), a następnie naciśnij przycisk "◀" lub "▶", aby ustawić właściwy standard.

Wyświetlony numer kanału zmieni się po zmianie systemu transmisji.

**B/G** : C02-C73 / S01-S41 / S75-S79

**D/K** : C01-C69 / S01-S41

**K1** : C04-C09

6. Jeśli jakość odbioru jest słaba, należy dostosować dany kanał. Za pomocą przycisku "P ^" lub "P v" wybierz **Precyzyj. strojenie**, a następnie naciśnij "◀" lub "▶", aby dostosować kanał.

7. Po wprowadzeniu wszystkich ustawień nowego kanału zachowaj je pod wybranym numerem programu. Za pomocą przycisku "P ^" lub "P v" wybierz **Zapamiętywanie**, a następnie naciśnij "◀" lub "▶", aby zachować ustawienia.

**Zmiana bieżących ustawień programu (np. zmiana nazwy itp.) :**

1. Gdy nie jest wyświetlane żadne menu, wybierz numer programu, którego ustawienia chcesz zmienić.
2. Wyświetl menu **Strojenie**.
3. Trzymając się wskazówek zawartych w punkcie „Manualne programowanie kanału TV”, zmień ustawienia programu o wybranym numerze.

**Uwaga:**

Nie używaj opcji Programy w menu Strojenie, aby wybrać numer programu. Jeśli wybierzesz numer programu za pomocą opcji Programy i zachowasz ustawienia, wówczas bieżące ustawienia programu o danym numerze zostaną anulowane.

## Menu SPIS PROGRAMÓW

Menu **SPIS PROGRAMÓW** służy do wyświetlania nazw i numerów programów. Za pomocą tego menu możesz usuwać i wstawiać kanały oraz automatycznie zachowywać programy.

Wybierz menu **PROGRAMY** za pomocą przycisku "P ^" lub "P v" i wyświetl je, naciśnij przycisk "◀" lub "▶". Po wejściu do menu **SPIS PROGRAMÓW** na ekranie wyświetlane są wszystkie numery i nazwy programów. Numer i nazwa strojonego kanału wyświetlana jest na czerwono. Wszystkie pozostałe numery kanałów będą czarne i na początku mrugać będzie numer 0. Możesz przesunąć mrugający kursor za pomocą przycisku "P ^" lub "P v", "◀" lub "▶". W czasie przechodzenia w ten sposób do wybranego numeru programu kanały odpowiadające mijanym numerom nie są strojone.

Naciśnięcie **czerwonego** przycisku zachowuje kanał pod mrugającym numerem programu. Mrugający numer programu stanie się czerwony. Możesz ponownie użyć przycisku "P ^" lub "P v", "◀" lub "▶", aby przesunąć mrugający kursor.

SPIS PROGRAMÓW					
0 1	ARD	1 1	----	2 1	----
0 2	ZDF	1 2	----	2 2	----
0 3	WR3	1 3	----	2 3	----
0 4	SAT	1 4	----	2 4	----
0 5	RTL	1 5	----	2 5	----
0 6	RTL2	1 6	----	2 6	----
0 7	PRO7	1 7	----	2 7	----
0 8	BR3	1 8	----	2 8	----
0 9	TM3	1 9	----	2 9	----
1 0	---	2 0	----	3 0	----
WYBIERANIE		USUWANIE			
PRZESUWANIE		AUTOZACHOWA.			

**Usuwanie kanału zachowanego pod numerem programu:**

- Przesuń mrugający kursor na kanał, który chcesz usunąć.
- Naciśnij **żółty** przycisk. Kanał odpowiadający danemu numerowi zostanie usunięty, a wszystkie kanały poniżej tego numeru programu przesuną się o jeden program do góry.

**Wstawianie kanału pod numer programu:**

- Przesuń mrugający kursor na wybrany kanał.
- Naciśnij **czerwony** przycisk, aby na ekranie wyświetlany był dany kanał.
- Przesuń mrugający kursor na wybrany numer programu. Naciśnięcie **zielonego** przycisku wstawi wyświetlany na ekranie kanał pod wybrany numer programu. Jeśli kanał zostanie przesunięty pod niższy numer programu, kanały pomiędzy poprzednią i bieżącą pozycją wybranego kanału przesuną się o jeden numer programu w górę, a jeśli kanał zostanie przesunięty pod wyższy numer programu, kanały pomiędzy poprzednią a bieżącą pozycją wybranego kanału przesuną się o jeden program w dół.

**AUTOZACHOWA.**

Jeśli wejdiesz do menu **AUTOZACHOWA.**, możesz automatycznie zachować odbierane kanały pod numerami programów za pomocą **APS** (System Automatycznego Programowania).

1. Po wyświetleniu menu **SPIS PROGRAMÓW** naciśnij **niebieski** przycisk, aby wejść do menu **AUTOZACHOWA.** Pojawi się komunikat „**WSZYSTKIE PROGRAMY ZOSTANĄ SKASOWANE**”.

2. Jeśli chcesz zacząć programowanie, naciśnij przycisk „▶”. Pojawi się komunikat „**A.P.S. SZUKA PROGRAMÓW PROSZĘ CZEKAĆ**” i APS automatycznie zapisze odbierane kanały pod numerami programów. Po zakończeniu pracy APS pojawi się ponownie menu **SPIS PROGRAMÓW**.

Aby wyłączyć APS, naciśnij przycisk „STANDARD”.

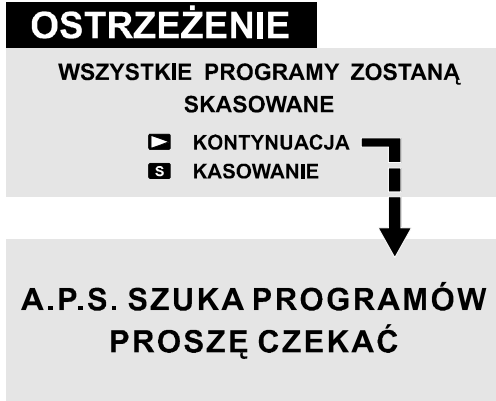

## Menu Konfiguracja

To menu służy do wyboru języka menu, kraju użytkownika i źródła sygnału wychodzącego z gniazda **EXT 2 WYJŚCIE**.

- W menu Instalacja naciśnij przycisk „P ^” lub „P v”, aby wybrać **KONFIGURACJA**. Następnie naciśnij przycisk „◀” lub „▶”, aby wejść do menu **KONFIGURACJA**.



### Wybór języka menu

- W menu „**KONFIGURACJA**” wybierz opcję **JEZYK** i ustaw język za pomocą przycisku „◀” lub „▶”. Natychmiast po zmianie języka napisy menu zostaną wyświetlone w wybranym języku.

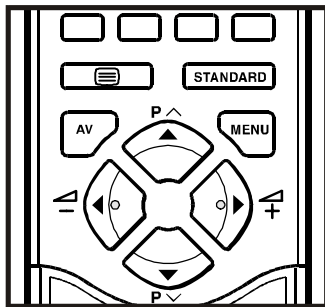

### Wybór kraju

- W menu „**KONFIGURACJA**” wybierz opcję „**KRAJ**” za pomocą przycisku „P ^” lub „P v”. Zmień kraj, naciskając przycisk „◀” lub „▶”.

### Ustawianie sygnału wyjściowego ze źródła zewnętrznego

- Możesz użyć tego menu do wybrania wewnętrznego lub zewnętrznego źródła, z którego sygnał ma być doprowadzony do gniazda **EXT 2**.
- W menu „**KONFIGURACJA**” wybierz opcję „**EXT 2 WYJŚCIE**” za pomocą przycisku „P ^” lub „P v”. Następnie wybierz źródło, z którego sygnał ma być

doprowadzony do gniazda **EXT 2**, naciskając przycisk „◀” lub „▶” (jedno z następujących źródeł: **TV**, **EXT 1** lub **F AV** (przednie gniazda AV)).

## Inne funkcje

### Wyłączanie dźwięku

Aby wyłączyć dźwięk z telewizora, naciśnij przycisk „⊗”. Dźwięk zostanie wyciszony. Aby włączyć ponownie dźwięk, naciśnij przycisk „⊗”, „◀” or „▶”. Poziom głośności będzie taki sam jak przed wyciszeniem, jeśli przywrócisz dźwięk za pomocą przycisku „⊗”.

### Stereo / Dwujęzyczny

- Jeśli oglądany kanał TV transmitowany jest w dwóch językach (np. Eurosport), możesz wybrać wersję tłumaczoną lub oryginalną, naciskając przycisk „⊗”.
- Jeśli jakość odbioru stereo jest słaba, możesz przełączyć dźwięk ze stereo na mono, aby uzyskać wyraźniejszy odbiór.

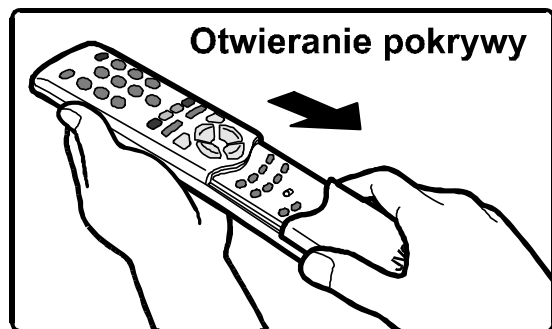
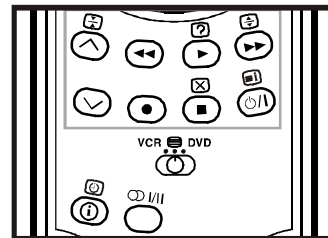

### Informacje na ekranie

Pierwsze naciśnięcie przycisku „⊗” wyświetla bieżący status, tj. „**Numer programu**”, „**Nazwę stacji**” i „**Tryb odbioru dźwięku**”.

Ponowne naciśnięcie tego przycisku powoduje wyświetlenie aktualnej godziny.

Po trzecim naciśnięciu przycisku informacje wyświetlone na ekranie znikają.

### Wyświetlanie godziny

- W czasie oglądania programu TV z serwisem teletekstowym naciśnij dwukrotnie przycisk „⊗”. Bieżący czas pobrany z teletekstu zostanie wyświetlony w prawym górnym rogu ekranu.
- Jeśli oglądana stacja nie oferuje serwisu teletekstowego, pojawi się tylko niebieska ramka.
- Godzina wyświetlona na ekranie zniknie po ponownym naciśnięciu przycisku „⊗”.

## Standard

Możesz zmienić bieżące ustawienia menu **OBRAZ** (z wyjątkiem opcji **MENU OBRAZ**) na ustawienia domyślne.

- Naciśnij przycisk „**STANDARD**”, gdy nie jest wyświetlane żadne menu.

## Przyciski obsługi VCR / DVD i przełącznik VCR / / DVD

Przyciski te mogą być używane do obsługi magnetowidu lub odtwarzacza DVD marki JVC. Naciśnięcie przycisku o wyglądzie takim samym jak przycisk oryginalnego pilota urządzenia ma taki sam efekt jak naciśnięcie przycisku oryginalnego pilota.

1. Ustaw przełącznik VCR /  / DVD w pozycji VCR lub DVD.

### VCR:

Jeśli obsługujesz magnetowid, ustaw przełącznik w pozycji VCR.

### DVD:

Jeśli obsługujesz odtwarzacz DVD, ustaw przełącznik w pozycji DVD.

### (Tekst):

Jeśli chcesz przeglądać strony teletekstu, ustaw przełącznik w pozycji  (Tekst).

2. Naciśnij przycisk obsługi VCR / DVD, aby obsługiwać magnetowid lub odtwarzacz DVD.

### Uwaga:

- Jeśli nie korzystasz z urządzenia marki JVC, nie możesz używać tych przycisków.
- Nawet jeśli korzystasz z urządzenia marki JVC, niektóre z tych przycisków mogą być nieczynne zależnie od typu urządzenia.
- Możesz używać przycisków  $\wedge$  /  $\vee$  do wybrania kanału TV odbieranego przez magnetowid lub rozdziału odtwarzanego przez odtwarzacz DVD.
- W niektórych modelach odtwarzaczy DVD przyciski  $\wedge$  /  $\vee$  służą do szybkiego przewijania i wyboru rozdziału. W takim przypadku przyciski  $\lll$  /  $\ggg$  nie działają.



## Teletekst

Teletekst to system informacyjny wyświetlający wiadomości tekstowe na ekranie telewizora. Teletekst pozwala przeglądać strony zawierające informacje o tematach wyszczególnionych w spisie treści (indeksie).

W trybie tekstowym nie można wyświetlać na ekranie niczego poza teletekstem.

W trybie tekstowym nie są dostępne menu regulacji kontrastu, jasności lub kolorów. Możliwe jest tylko regulowanie głośności.

## Obsługa teletekstu

- Wybierz stację TV transmitującą teletekst.
- Naciśnij przycisk teletekstu „”. Zwykle na ekranie wyświetlany jest spis treści (indeks).
- Ustaw przełącznik VCR /  / DVD w pozycji  (Tekst).

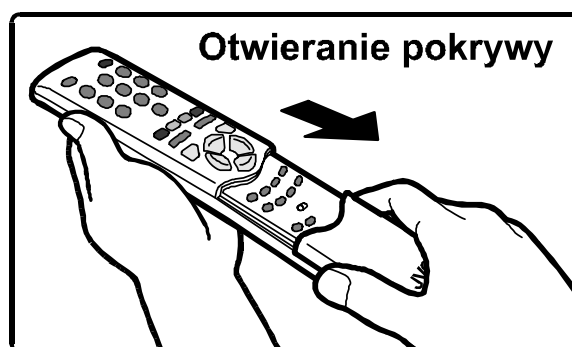
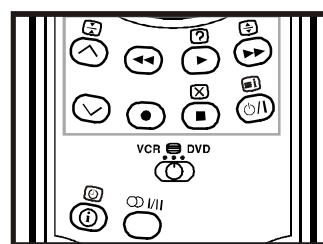

## Wybór strony teletekstu

- Wybierz numer strony teletekstu za pomocą przycisków numerycznych.

Wybrany numer strony wyświetlany jest w lewym górnym rogu ekranu. Licznik stron teletekstu wyszukuje wprowadzony numer strony, a po jego znalezieniu strona wyświetlana jest na ekranie.

- Naciśnij przycisk „**P**  $\wedge$ ”, aby przejść o jedną stronę do przodu.
- Naciśnij przycisk „**P**  $\vee$ ”, aby przejść o jedną stronę do tyłu.

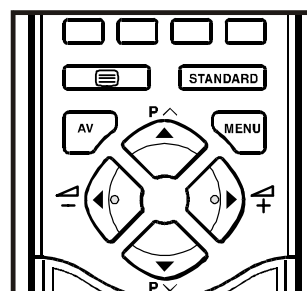









## Wybór strony indeksowej

- Aby wybrać numer strony indeksowej (zwykle strona 100), naciśnij przycisk „”.



## Wyszukiwanie kanału podczas oglądania telewizji

- Naciśnięcie przycisku „” w trybie teletekstu przełącza odbiornik w tryb TV. W trybie TV wpisz numer strony za pomocą przycisków numerycznych. Po wpisaniu ostatniej cyfry numeru strony znak „” zastępuje numer strony i mruga, dopóki strona nie zostanie znaleziona. Wówczas w miejsce znaku „” ponownie pojawia się numer strony. Teraz możesz wyświetlić tę stronę teletekstu, naciskając przycisk „”.

## Wybór tekstu o podwójnej wysokości



- Naciśnij przycisk „”, jeśli chcesz, aby tekst z górnej połowy ekranu wyświetlany był dwukrotnie większą czcionką.
- Naciśnij ponownie przycisk „”, aby tekst z dolnej połowy ekranu wyświetlany był dwukrotnie większą czcionką.
- Naciśnij jeszcze raz przycisk „”, aby wyświetlić całą stronę normalną czcionką.

## Wyświetlanie ukrytych informacji

- Jednokrotne naciśnięcie przycisku „” wyświetla odpowiedzi na stronach teleturniejów.
- Ponowne naciśnięcie przycisku „” ukrywa wyświetlone odpowiedzi.



## Wyłączenie automatycznego przewijania stron

Wybrana strona teletekstu może nie mieścić się na ekranie. W takim przypadku pozostała część strony zostanie wyświetlona po pewnym czasie.

- Naciśnij przycisk „”, aby wstrzymać automatyczne przewijanie stron.
- Naciśnij ponownie przycisk „”, aby umożliwić wyświetlenie kolejnej strony.

## Wybór strony subkodu

Strony subkodu to fragmenty długich stron teletekstu mieszczące się w całości na ekranie.

- Wybierz stronę teletekstu.
- Naciśnij przycisk „”.
- Wybierz czterocyfrowy numer strony subkodu za pomocą przycisków numerycznych (np. 0001).
- Jeśli wybrana strona subkodu nie zostanie zaraz wyświetlona, naciśnij przycisk „”. Na ekranie pojawi się program telewizyjny.
- Po znalezieniu wybranej strony jej numer zostanie wyświetlony w lewym górnym rogu ekranu.
- Naciśnij przycisk „”, aby wyświetlić wybraną stronę teletekstu.

## Wyjście z teletekstu

- Naciśnij przycisk „”. Odbiornik przełączy się w tryb TV.

## Fasttext i Toptext

Tryb teletekstu wybierany jest automatycznie w zależności od transmisji.

Niniejszy kolorowy odbiornik TV obsługuje system teletekstu z 8-stronicową pamięcią. Po wprowadzeniu numeru jednej z 8 stron zapisanych w pamięci system nie szuka wybranej strony, ale wyświetla ją automatycznie.

- Naciśnij przycisk „**P** ^”, aby przejść o jedną stronę do przodu.
- Naciśnij przycisk „**P** v”, aby przejść o jedną stronę do tyłu.

## Fasttext i Toptext

Temat informacji może mieć określony kolor lub może być umieszczony w kolorowej ramce.

- Naciśnij **czerwony, zielony, żółty** lub **niebieski** przycisk, aby szybko przejść do wybranej strony.

## TOPTXT

W przypadku transmisji Toptext w pasku statusu pojawiają się kolorowe przyciski.

Jeśli transmisja Toptext nie jest dostępna, pasek statusu się nie pojawi.

W trybie Toptext polecenie „**P** ^” wywołuje następną stronę, a „**P** v” poprzednią. Jeśli transmisja Toptext nie jest dostępna, użycie tych poleceń powoduje zawijanie stron. Na przykład strona 100 jest o jeden większa niż strona 199.

## Podłączanie urządzeń zewnętrznych

### Zanim podłączysz urządzenie zewnętrzne:

- Wyłącz wszystkie urządzenia łącznie z telewizorem.
- Przeczytaj instrukcje dołączone do urządzeń.

### Wybór trybu AV

Naciśnięcie przycisku „AV” na pilocie powoduje wybranie jednego z trybów AV: (EXT 1, EXT 2, EXT 2 S i F AV).

- Aby wrócić do trybu TV, naciśnij kilkakrotnie przycisk „AV”.

### Gniazdo EXT 1: Eurozłącze (21-stykowe, SCART)

- Wejście wideo, wejście audio L/P i wejście RGB.
- Wyjście TV (sygnał wideo i audio L/P).

### Gniazdo EXT 2: Eurozłącze (21-stykowe, SCART)

- Wejście wideo, S-VIDEO (Y/C) oraz wejście audio L/P.
- Wyjście wideo i audio L/P (zob. punkt „Ustawianie sygnału wyjściowego ze źródła zewnętrznego” na stronie 22).

### F AV (przednie gniazda AV): 3 gniazda RCA

- Wejście wideo i audio L/P.

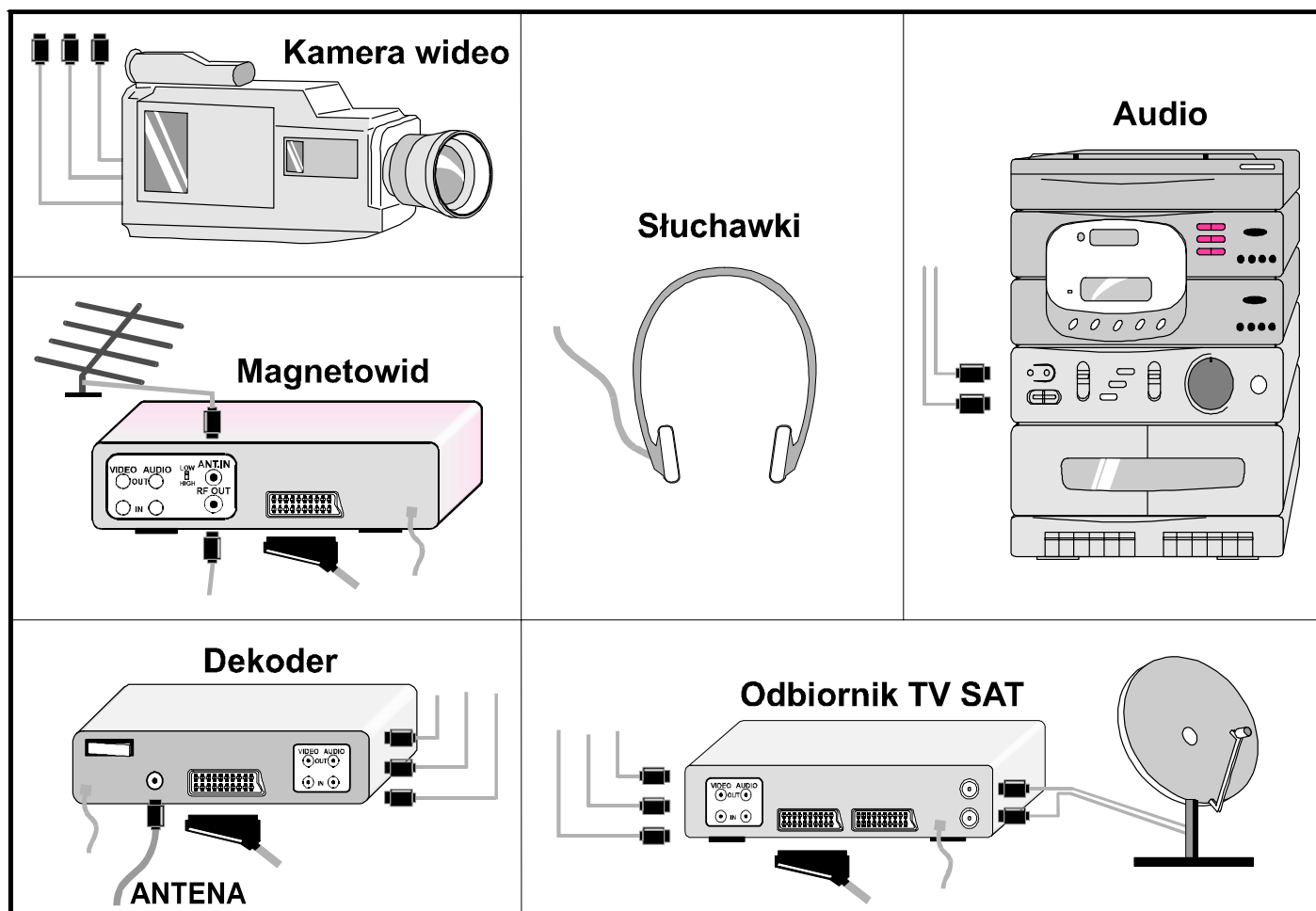
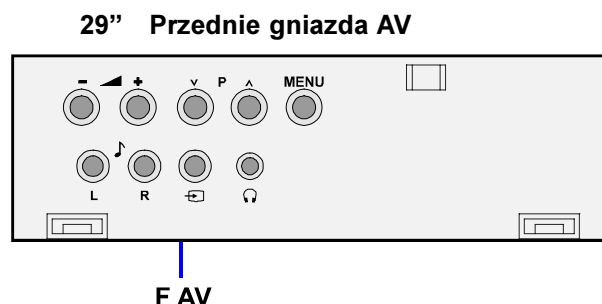
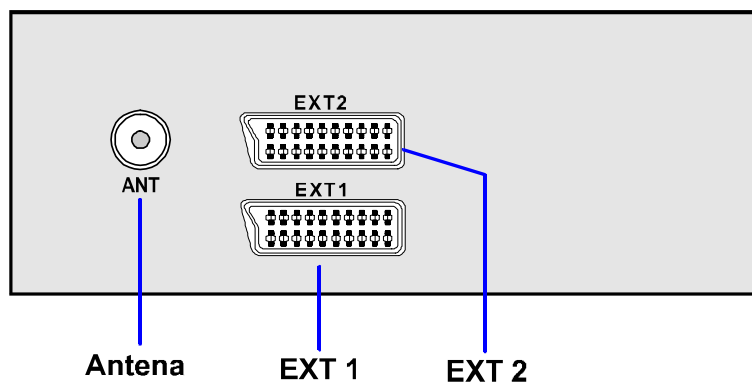

## Eurozłącze

Telewizor posiada dwa gniazda na eurozłącza. Jeśli chcesz podłączyć do telewizora urządzenia (np. magnetowid, dekodery itp.) wyposażone w eurozłącza, użyj gniazda **EXT 1** lub **EXT 2**.

### Tryb EXT 2 S

Jeśli urządzenie podłączone do telewizora posiada eurozłącze z sygnałem wyjściowym S-Video (Y/C), możesz uzyskać lepszą jakość obrazu, jeśli wybierzesz tryb **EXT 2 S** i podłączysz urządzenie do gniazda **EXT 2** w telewizorze. Sprawdź w instrukcji obsługi urządzenia, czy posiada ono taką opcję.

## Gniazda RCA

Jeśli posiadasz urządzenie (np. kamerę wideo) z gniazdami RCA, podłącz je do gniazda **F AV** (przednie gniazda AV) za pomocą przewodów wideo i audio.

- Jeśli urządzenie posiada gniazdo mono audio, podłącz je do gniazda **AUDIO-L**.

## Gniazdo ANT (antena)

Jeśli urządzenie nie posiada eurozłącza lub gniazd RCA, podłącz je do telewizora za pomocą przewodu antenowego. Szczegółowe informacje znajdziesz w instrukcji obsługi urządzenia.

- Aby zachować sygnał testowy z urządzenia, zobacz punkt „Menu **STROJENIE**” na **stronie 20** i zachowaj go pod numerem programu 0 lub między 55 a 99. Aby oglądać obraz z urządzenia, wybierz numer programu, pod którym zachowałeś sygnał testowy.

## Telewizor i magnetowid

- Podłącz magnetowid do gniazda ANT (wejście anteny) w telewizorze za pomocą przewodu antenowego.
- Podłącz magnetowid do gniazda **EXT 1** lub **EXT 2** za pomocą przewodu SCART albo podłącz magnetowid do gniazda **F AV** za pomocą przewodów audio i wideo.

## Odtwarzanie w systemie NTSC

Podłącz magnetowid pracujący w systemie NTSC do gniazda. Następnie naciśnij przycisk „**AV**”, aby wybrać odpowiedni tryb AV.

System **NTSC 3.58/4.43** jest automatycznie wykrywany w trybie AV.

## Kopiowanie

Sygnały wideo i audio z gniazd **TV**, **EXT 1** lub **F AV** (przednie-AV) można odbierać na magnetowidzie podłączonym do gniazda **EXT 2**.

- Aby wybrać źródło sygnału, zobacz punkt „**Ustawianie sygnału wyjściowego ze źródła zewnętrznego**” na **stronie 22**.

## Podłączanie słuchawek

Słuchawki podłącza się do gniazda słuchawek stereo w telewizorze.

## Wskazówki

### Konserwacja ekranu

Ekran należy czyścić miękką, lekko zwilżoną szmatką. Nie używaj rozpuszczalników o właściwościach ściernych, ponieważ mogą one uszkodzić powłokę ekranu telewizora.

### Zła jakość obrazu

Czy wybrałeś odpowiedni system transmisji TV? Czy telewizor lub antena pokojowa nie znajdują się zbyt blisko głośników, nieuziemionego sprzętu audio, lamp jarzeniowych itp.?

Wysokie wzniesienia lub budynki mogą powodować powstawanie podwójnego obrazu lub powidoków. Czasem można poprawić jakość obrazu, zmieniając ustawienie anteny.

Jakość obrazu może się pogorszyć, jeśli do telewizora podłączone są jednocześnie dwa urządzenia zewnętrzne. W takim przypadku należy odłączyć jedno z urządzeń.

### Brak obrazu:

Czy antena podłączona jest prawidłowo? Czy wtyczka włożona jest dokładnie do gniazda antenowego? Czy przewód antenowy nie jest uszkodzony? Czy antena podłączona jest za pomocą odpowiednich wtyczek? W razie wątpliwości należy skontaktować się ze sprzedawcą odbiornika.

**Brak obrazu** oznacza, że telewizor nie odbiera sygnałów TV. Czy naciśnąłeś odpowiednie przyciski na pilocie? Spróbuj jeszcze raz.

### Dźwięk:

Słychać dźwięk tylko z jednego głośnika. Czy równowaga nie jest ustawiona na maksimum w jedną stronę? Zobacz menu **DŹWIĘK**.

### Pilot:

Telewizor nie odpowiada na polecenia wydawane za pomocą pilota. Naciśnij jeszcze raz przycisk „**STANDARD**” na pilocie. Być może baterie są wyczerpane. Jeśli tak, możesz nadal używać przycisków z przodu telewizora.

Może wybrałeś złe menu? Naciśnij przycisk „**STANDARD**”, aby powrócić do trybu TV, lub naciśnij przycisk „**MENU**”, aby wrócić do poprzedniego menu.

### Brak rozwiązania:

Wyłącz i ponownie włącz telewizor. Jeśli to nie pomoże, wezwij pracownika serwisu; nigdy nie próbuj sam naprawiać odbiornika.

## Dane techniczne

SYSTEMY TRANSMISJI TV .....	<b>PAL SECAM B/G D/K K1</b>
KANAŁY ODBIORCZE .....	VHF (BAND I/III) UHF (BAND U) HYPERBAND TELEWIZJA KABLOWA ( <b>B/G</b> : S01-S41 / S75-S79 ; <b>D/K</b> : S01-S41)
LICZBA ZAPROGRAMOWANYCH KANAŁÓW ...	100
WSKAŹNIK KANAŁU .....	Ekranowy
SYGNAŁ WEJŚCIOWY ANTENY RF .....	75 Ω (niezrównoważony)
NAPIĘCIE ROBOCZE .....	<b>220-240 ~V, 50 Hz.</b>
SYSTEMY MIKSOWANIA DŹWIĘKU .....	NICAM + niemiecki stereo
KINESKOP .....	<b>Model 29"</b>
MOC WYJŚCIOWEGO SYGNAŁU AUDIO ( $W_{RMS}$ ) (%10 THD) .....	2 x 12
ZUŻYCIE MOCY (W) (maks.) .....	150
WYMIARY (mm)	<b><a href="#">AV29BF10EES</a></b>
Gł. ....	493
Szer. ....	784
Wys. ....	582
Masa (kg) .....	46,2

## Obsah

Bezpečnostní opatření .....	28
Tlačítka dálkového ovladače .....	29
Tlačítka ovládacího panelu .....	30
Připojení antény .....	30
Příprava .....	31
Funkce .....	31
Než zapnete televizor .....	31
Připojení do sítě .....	31
Připojení antény .....	31
Připojení externích zařízení .....	31
Vkládání baterií do dálkového ovladače .....	31
Zapnutí/vypnutí televizoru .....	31
Zapnutí televizoru .....	31
Vypnutí televizoru .....	31
Počáteční nastavení .....	31
Obsluha pomocí tlačítek na televizoru .....	32
Obsluha pomocí dálkového ovladače .....	32
Systém menu .....	32
Menu Zvuk .....	32
Menu Obraz .....	33
Menu Doplnky .....	34
Menu INSTALACE .....	34
Další funkce .....	36
Ztlumení zvuku .....	36
Stereo / Dvojazyčný .....	36
Informace na obrazovce .....	36
Ovládací tlačítka pro VCR / DVD a přepínač VCR /  / DVD .....	36
Teletext .....	36
Obsluha teletextu .....	36
Volba teletextové stránky .....	37
Volba stránky s obsahem .....	37
Hledání kanálu při sledování televize .....	37
Volba dvojnásobné výšky teletextu .....	37
Odhalení "skrytých" informací .....	37
Zastavení automatické změny stránek .....	37
Volba podstránky .....	37
Ukončení teletextu .....	37
Fasttext a Toptext .....	37
Připojení externích zařízení .....	38
Pomocí konektoru Euroconnector .....	39
Režim EXT 2 S .....	39
Pomocí konektorů RCA .....	39
Pomocí (anténního) vstupu ANT .....	39
Televizor a videorekordér .....	39
Přehrávání NTSC .....	39
Kopírovací funkce .....	39
Připojení sluchátek .....	39
Tipy .....	39
Specifikace .....	40

## Bezpečnostní opatření

### 1. Napájecí zdroj

Přijímač lze napájet pouze ze zdroje o napětí **220-240 V stříd. proudu, 50 Hz**. Dbejte na to, abyste si pro vlastní bezpečí zvolili správné napětí.

### 2. Přívodní šňůra

Přívodní šňůra musí být umístěna tak, aby se po ní nemohlo chodit a aby ji nemohly přeskřípnout předměty, které by na ní byly položeny. Mimořádnou pozornost věnujte šňůře v místě, kde je k ní připojena zástrčka, dále zásuvce elektrického proudu a místu, kde šňůra vychází z přijímače.

### 3. Vlhkost a voda

Nepoužívejte tento přístroj na vlhkém nebo mokřem místě (neumísťujte ho v koupelně, u kuchyňské výlevky a v blízkosti pračky). Nevystavujte ho působení deště či vody a nepokládejte na něj předměty naplněné vodou, které mohou být nebezpečné.

### 4. Čištění

Před čištěním odpojte přijímač ze zásuvky elektrického proudu. Nepoužívejte tekuté či aerosolové čisticí prostředky. Použijte měkký a suchý hadřík.

### 5. Větrání

Výřezy a otvory v přijímači slouží větrání a mají zaručit spolehlivý provoz. Aby se zabránilo přehřátí přístroje, nesmí být tyto otvory nijak zablokovány či zakryty.

### 6. Blesk

Při bouřce s blesky nebo při odjezdu na dovolenou vytáhněte přívodní šňůru ze zásuvky elektrického proudu.

### 7. Výměna součástek

Je-li nutné vyměnit některou součástku, zkontrolujte, zda servisní technik použil náhradní díl, který uvádí výrobce nebo který má stejné specifikace jako původní součástka. Neoprávněná výměna může vést k požáru, úrazu elektrickým proudem nebo jinému nebezpečí.

### 8. Opravy

Veškeré opravy svěřte kvalifikovaným pracovníkům. Nesnímejte kryt, neboť to může vést k úrazu elektrickým proudem.

### 9. Zdroje otevřeného ohně

Nepokládejte na přístroj žádné zdroje otevřeného ohně.

### 10. Pohotovostní režim

Při odchodu z domu nenechávejte televizor v pohotovostním nebo provozním režimu.

#### **Důležité upozornění!**

*Jakýkoli zásah, který odporuje předpisům, obzvláště jakákoli modifikace vysokého napětí nebo výměna obrazovky, může vést ke zvýšené koncentraci rentgenových paprsků. Televizor modifikovaný tímto způsobem již nepodléhá záruce a nesmí se používat.*

#### **Pokyny pro likvidaci odpadu:**

*Obalový materiál a pomůcky jsou recyklovatelné a v zásadě by se měly recyklovat. Obalový materiál jako je igelitový pytel je třeba chránit před dětmi.*

## Tlačítka dálkového ovladače

- ① = Pohotovostní tlačítko
- ② **0 - 9** = Přímá volba programu
- ③ **Barevná tlačítka**
- ④ Tlačítko Standard
- ⑤ **▲ (P^)** = Program nahoru (Kurzor nahoru)
- ⑥ **MENU** = Tlačítko Menu
- ⑦ **▶ (⇨)** = Kurzor doprava / Hlasitost +
- ⑧ Tlačítko pro ovládání teletextu / VCR / DVD
- ⑨ = Přepínač VCR / / DVD
- ⑩ = Tlačítko Stereo / Dvojazyčný
- ⑪ = Tlačítko Informace
- ⑫ **▼ (P^v)** = Program dolů (Kurzor dolů)
- ⑬ **◀ (⇦)** = Kurzor doleva / Hlasitost -
- ⑭ **AV** = Tlačítko AV
- ⑮ = Tlačítko pro teletext
- ⑯ = Ztlumení

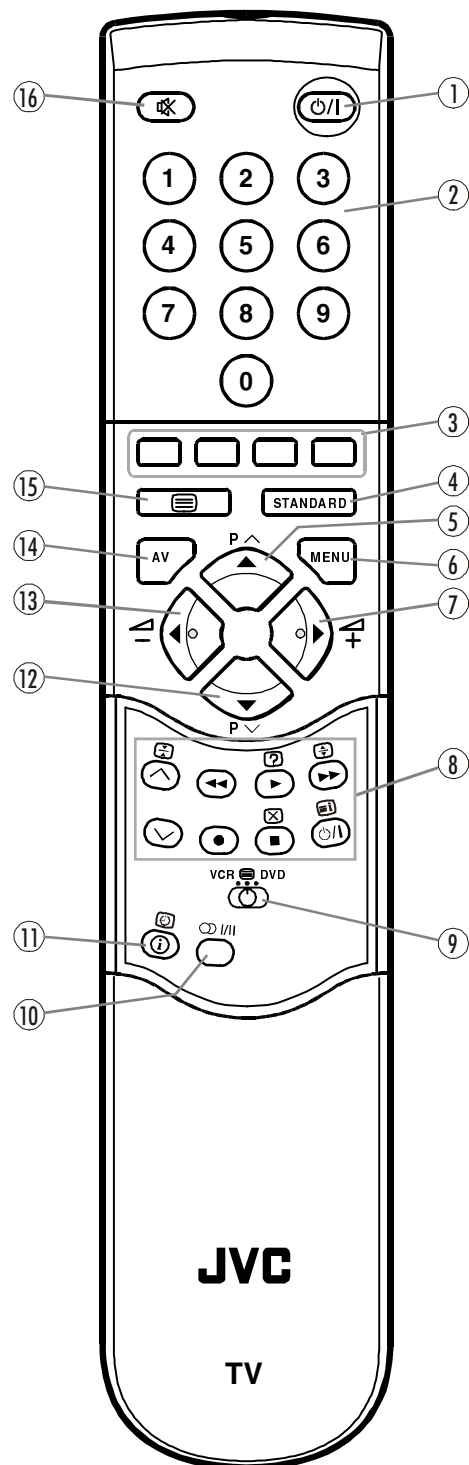
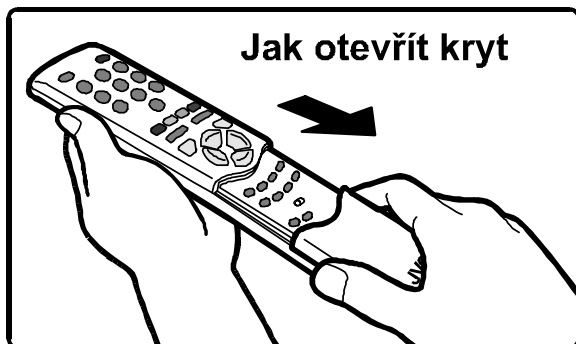

### POZOR

NEBEZPEČÍ ÚRAZU ELEKTRICKÝM PROUDEM



Blesk se symbolem šipky v rovnostranném trojúhelníku má uživatele upozornit na přítomnost neizolovaného "nebezpečného napětí" uvnitř skříně výrobku, které může být dostatečně vysoké, aby vyvolalo nebezpečí úrazu elektrickým proudem.

Vykřičník v rovnostranném trojúhelníku má uživatele upozornit na důležité provozní a údržbářské (servisní) pokyny v literatuře přiložené k přístroji.

## Tlačítka ovládacího panelu

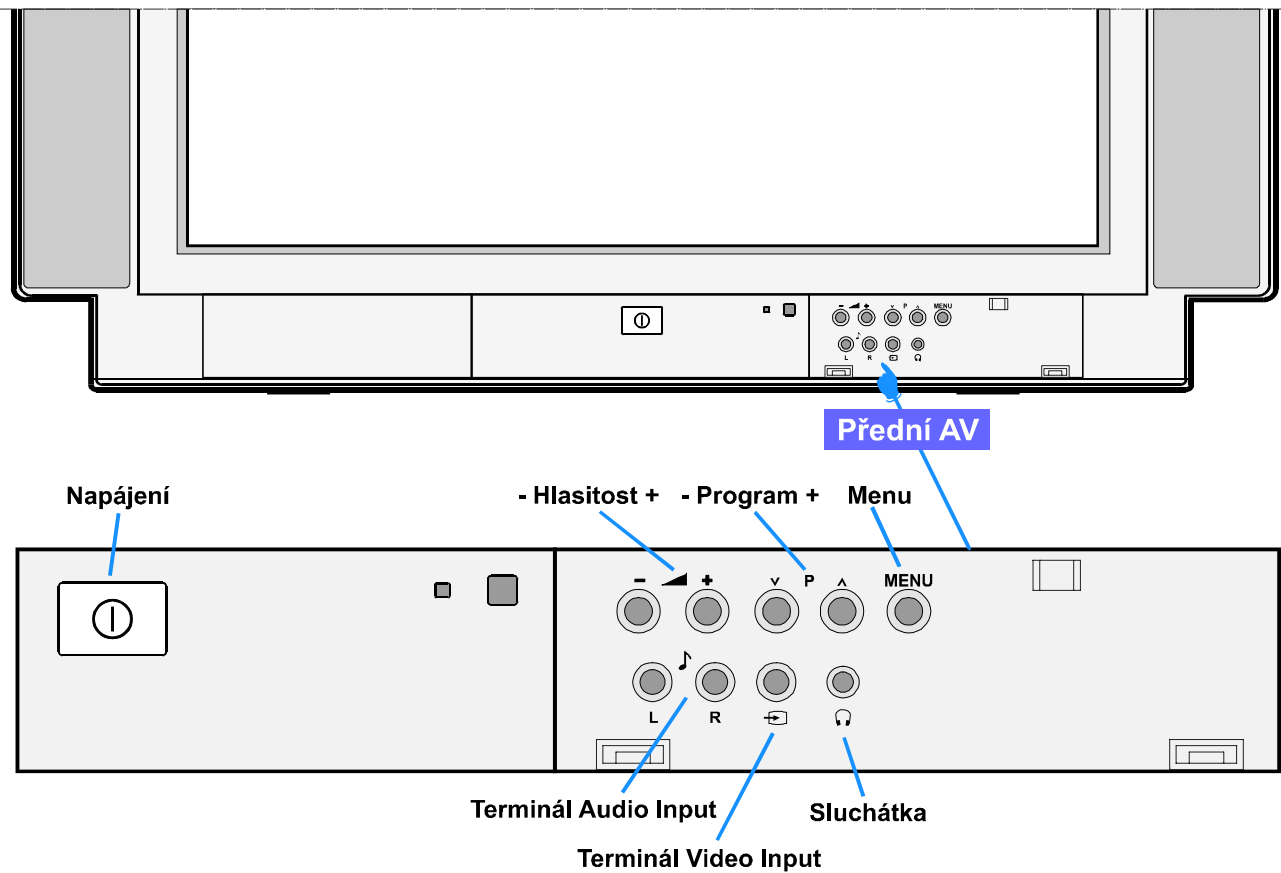

## Připojení antény

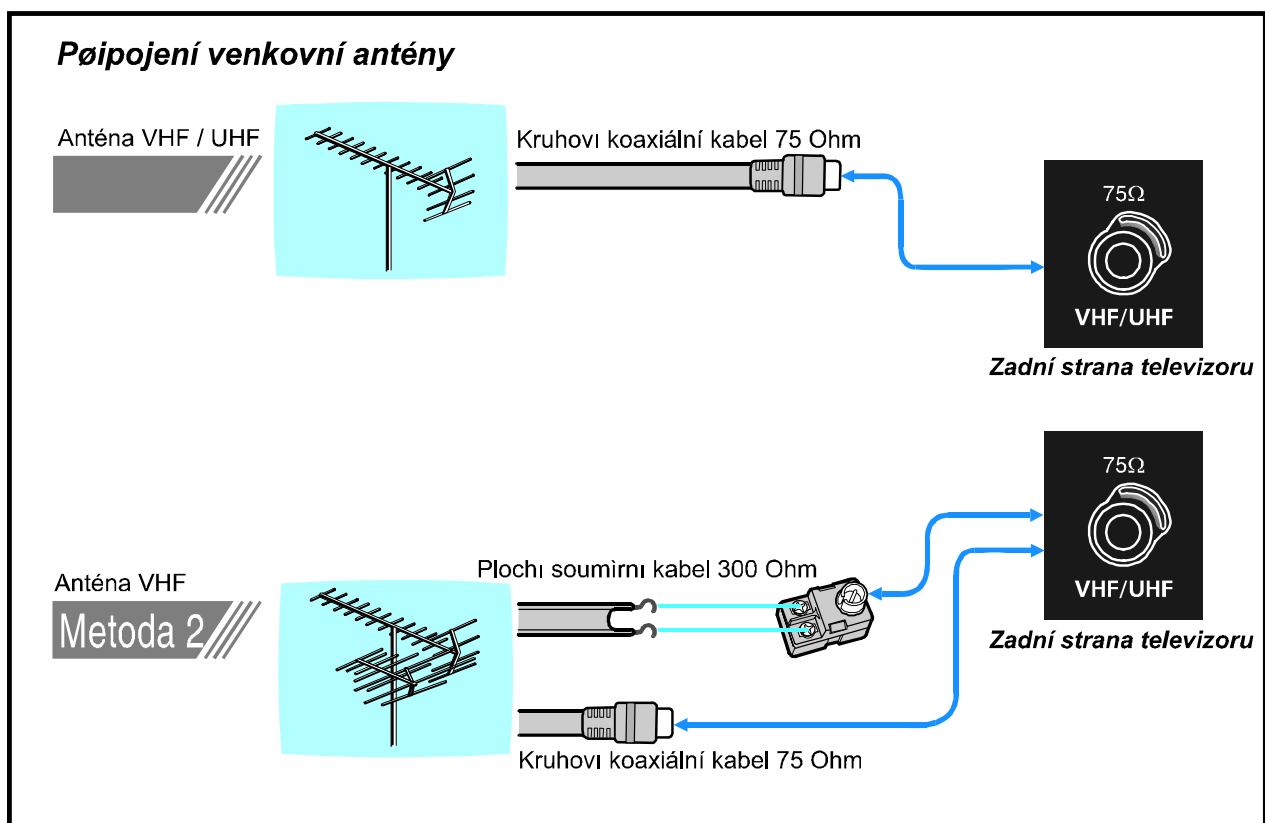

## Příprava

Umístěte televizor na pevný povrch.

Kvůli větrání ponechte kolem celého přístroje nejméně 10 cm volného prostoru. Abyste předešli závadám či nebezpečným situacím, nepokládejte na přístroj žádné předměty.

## Funkce

- Jedná se o barevnou televizi s dálkovým ovládáním.
- Předem lze nastavit 100 programů z pásem VHF, UHF nebo z kabelových kanálů.
- Dokáže naladit kabelové kanály.
- Ovládání televizoru je velmi snadné díky systému na bázi menu.
- Má dva konektory Euroconnector pro externí zařízení (např. pro videorekordér, videohry, zvukovou aparaturu atd.)
- K dispozici je přední vstup AV.
- K dispozici jsou stereofonní zvukové systémy (německý + NICAM).
- Plně funkční teletext (Fastext, Toptext).
- Lze připojit sluchátka.
- Přímá volba kanálů.
- APS (automatický programovací systém).
- Všechny programy lze pojmenovat.
- Dopředné či zpětné automatické ladění.
- Automatické vypínání.
- Dětský zámek.
- Automatické ztlumení zvuku, není-li žádné vysílání.
- 5 minut po ukončení vysílání se televizor automaticky přepne do pohotovostního režimu.

## Než zapnete televizor

### Připojení do sítě

**DŮLEŽITÉ UPOZORNĚNÍ:** Tento televizor je určen k provozu při napětí **220-240 V stříd. proudu, 50 Hz.**

- Po vybalení počkejte, až televizor dosáhne pokojové teploty, a teprve pak ho připojte do sítě.

### Připojení antény

- Zástrčku antény zasuněte do anténní zásuvky umístěné na zadní straně televizoru.

### Připojení externích zařízení

Viz "Připojení externích zařízení" na **str. 38.**

- Přečtěte si rovněž návod k použití přiložený k externímu zařízení.

### Vkládání baterií do dálkového ovladače

- Dvířka prostoru pro baterie, umístěná na zadní straně ovladače, vysuňte zlehka směrem nahoru od označené části.
- Do prostoru vložte dvě baterie typu **AAA (R03)** nebo ekvivalentního typu.
- Dvířka znovu nasadte.

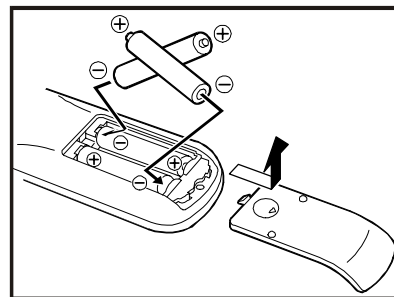

**POZN.:** Nebudete-li dálkový ovladač delší dobu používat, vyjměte z něj baterie.. Baterie by mohly vytéci a poškodit ovladač.

## Zapnutí/vypnutí televizoru

*Televizor můžete ovládat buď dálkovým ovladačem nebo přímo použitím tlačítek na televizoru.*

### Zapnutí televizoru

Televizor se zapíná dvěma kroky:

- 1- Stiskněte vypínač umístěný na přední straně televizoru. Přístroj se tím přepne do pohotovostního režimu a rozsvítí se **červená kontrolka** umístěná pod obrazovkou.

- 2- Při zapnutí televizoru z pohotovostního režimu buď:

Stiskněte numerické tlačítko na dálkovém ovladači, kterým zvolíte číslo programu,  
nebo

Stiskněte pohotovostní tlačítko nebo tlačítka Program nahoru nebo Program dolů na přední straně televizoru nebo na dálkovém ovladači, čímž se televizor zapne a **červená kontrolka** se změní na **zelenou**.

### Vypnutí televizoru

- Stiskněte pohotovostní tlačítko na dálkovém ovladači, čímž se televizor přepne do pohotovostního režimu a **zelená kontrolka** se změní na **červenou**,  
nebo,  
• Stiskněte vypínač umístěný na přední straně televizoru.

## Počáteční nastavení

Při prvním zapnutí televizoru se objeví zpráva "**Please check antenna cable Auto. Programming System (ZKON. PROSÍM ANTÉNNÍ PŘÍVOD AUTOMATICKÉ PROGRAMOVÁNÍ)**".

- 1- Zvolte **LANGUAGE (JAZYK)** pomocí tlačítka "P ^" nebo "P v" a pak stiskem tlačítka "◀" nebo "▶" vyberte jazyk menu.

- 2- Zvolte **COUNTRY (ZEMĚ)** pomocí tlačítka "P ^" nebo "P v" a pak stiskem tlačítka "◀" nebo "▶" vyberte zemi, v níž se nacházíte.

- 3- Zvolte **START (START)** pomocí tlačítka "P ^" nebo "P v" a pak stiskem tlačítka "▶" spusťte APS.

APS (Automatický programovací systém) automaticky naprogramuje přijímané kanály do programových čísel vašeho televizoru. Během APS se zobrazí "**A.P.S. V ČINNOSTI PROSÍM ČEKEJTE**". Po ukončení APS se objeví menu "**PROGRAM**".

Chcete-li APS zrušit, stiskněte tlačítko "**STANDARD**".

Z menu "**PROGRAM**" můžete kanál vymazat nebo vložit do programového čísla, nebo můžete znovu spustit APS.

Podrobnosti najdete v části Menu "**PROGRAM**" na **str. 35.**



4- Stiskem tlačítka “**STANDARD**” ukončíte počáteční nastavení.

Po skončení počátečního nastavení můžete číslo programu manuálně změnit, pojmenovat nebo naprogramovat nový kanál. Podrobnosti najdete v části “**LADĚNÍ**” na str. 34.

Pokud se zpráva “**ZKON. PROSÍM ANTÉNNÍ PŘÍVOD AUTOMATICKÉ PROGRAMOVÁNÍ**” neobjeví, postupujte podle pokynů v Menu “**TV KONFIG**” na str. 35 pro volbu jazyka menu a zemi, v níž žijete, a pak postupujte podle pokynů v Menu “**PROGRAM**” na str. 35 pro použití **AUTO.ULOŽ.**

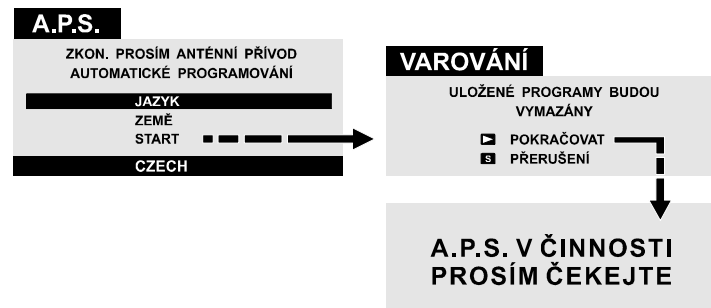

## Obsluha pomocí tlačítek na televizoru

Nastavení hlasitosti a volbu programu lze provést pomocí tlačítek na předním panelu.

### Nastavení hlasitosti

- Stiskněte tlačítko “**-Hlasitost**” pro snížení hlasitosti nebo “**Hlasitost+**” pro zvýšení hlasitosti, a na obrazovce se objeví stupnice úrovně hlasitosti.

### Volba programu

- Stiskem tlačítka “**Program+**” zvolíte následující program nebo tlačítka “**Program-**” zvolíte předchozí program.

### Vstup do hlavního menu

- Stiskem tlačítka “**MENU**” se dostanete do hlavního menu. V hlavním menu zvolte dílčí menu pomocí tlačítka “**Program+**” nebo “**Program-**” a vstupte do tohoto dílčího menu pomocí tlačítka “**Hlasitost+**” nebo “**-Hlasitost**”. Chcete-li se naučit používat menu, pročtěte si část **Systém menu** v tomto návodu.

## Obsluha pomocí dálkového ovladače

Dálkový ovladač vašeho televizoru je určen k ovládání všech funkcí zvoleného modelu. Tyto funkce budou popsány v souladu se systémem menu na vašem televizoru.

Funkce, které můžete použít mimo systém menu, jsou popsány níže.

### Nastavení hlasitosti

Stiskem tlačítka “**↕**” hlasitost zvýšíte.

Stiskem tlačítka “**↔**” hlasitost snížíte.

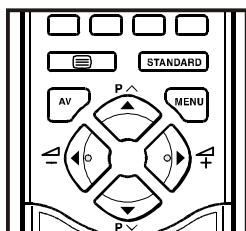

### Volba programu (předchozího nebo následujícího)

- Stiskem tlačítka “**P v**” zvolíte předchozí program.

- Stiskem tlačítka “**P ^**” zvolíte následující program.

### Volba programu (přímý přístup):

Stiskem numerických tlačítek na dálkovém ovladači zvolte číslo programu od 0 do 9. Televizor se po krátké pauze přepne na zvolený program.

Po stisku první číslice se na 2 sekundy zobrazí druhá číslice se symbolem ‘-’. Pro volbu programu s číslem od 10 do 99 stiskněte postupně odpovídající numerická tlačítka dříve, než zmizí symbol ‘-’ u druhé číslice (např. pro program 27 stiskněte nejprve 2 a pak 7, jakmile je číslo programu zobrazené jako ‘2-’)

## Systém menu

Váš televizor byl navržen se systémem menu. Zobrazte “**MENU**” (hlavní menu) a zadejte jedno ze čtyř menu **ZVUK**, **OBRAZ**, **DOPLŇKY** a **INSTALACE**.

- 1- Stiskem tlačítka “**MENU**” zobrazte “**MENU**” (hlavní menu). Názvy menu budou zobrazeny v hlavním menu.
- 2- Stiskem tlačítka “**P ^**” nebo “**P v**” zvolte název menu a pak stiskem tlačítka “**◀**” nebo “**▶**” se do tohoto menu dostanete.

- Chcete-li menu opustit, stiskněte tlačítko “**STANDARD**”.
- Pro návrat do předchozího menu stiskněte tlačítko “**MENU**”.
- Pro zobrazení menu “**ⓘ**”, které vysvětluje, jak máte menu obsluhovat, stiskněte tlačítko “**ⓘ**”, jakmile je zobrazené menu, které chcete použít.

## Menu Zvuk

### Změna nastavení zvuku

- Stiskem tlačítka “**MENU**” se dostanete do hlavního menu. V hlavním menu zvolte **ZVUK** pomocí tlačítka “**P ^**” nebo “**P v**” a pak vstupte do menu Zvuk stiskem tlačítka “**◀**” nebo “**▶**”.

nebo,

- Vstupte do menu Zvuk přímo stiskem **červeného** tlačítka.

### Nastavení hlasitosti:

Po vstupu do menu zvuku bude první zvolenou možností **HLASITOST**.

- Stiskem tlačítka “**▶**” **hlasitost** zvýšíte.
- Stiskem tlačítka “**◀**” **hlasitost** snížíte.



### Nastavení úrovně hloubek:

- Pomocí tlačítka “**P ^**” nebo “**P v**” zvolte **BASY**.
- Stiskem tlačítka “**▶**” zvýšíte úroveň **Basy**.
- Stiskem tlačítka “**◀**” snížíte úroveň **Basy**.

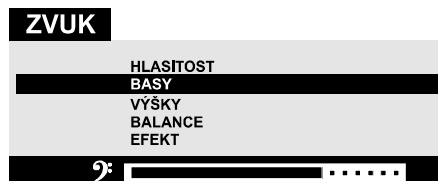

## Nastavení úrovně výšek:

- Pomocí tlačítka "P ^" nebo "P v" zvolte **VÝŠKY**.
- Stiskem tlačítka "►" zvýšíte úroveň výšek.
- Stiskem tlačítka "◄" snížíte úroveň výšek.



## Nastavení balance:

- Pomocí tlačítka "P ^" nebo "P v" zvolte **BALANCE** (Symetrie).
- Stiskem tlačítka "►" změňte balance směrem doprava.
- Stiskem tlačítka "◄" změňte balance směrem doleva.

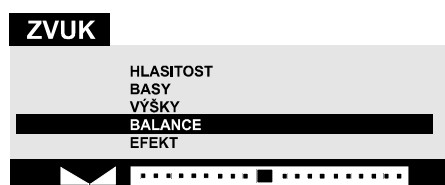

## Nastavení EFEKT:

Tuto funkci můžete použít k zapínání a vypínání zvukových efektů. Stiskem tlačítka "◄" nebo "►" tuto funkci zapínáte a vypínáte. Je-li váš zvukový systém **monofonní** a zvukový efekt je nastaven na "ZAP.", pak bude tento zvuk slyšet jako **stereofonní**. Je-li váš zvukový systém **stereofonní**, pak zapnutí tohoto efektu posílí hloubku zvuku. Vypnutím efektu nedojde k žádným změnám ani u **monofonního**, ani u **stereofonního systému**.



## Menu Obraz

### Změna nastavení obrazu:

- Stiskem tlačítka "MENU" se dostanete do hlavního menu. V hlavním menu zvolte **OBRAZ** pomocí tlačítka "P ^" nebo "P v" a pak vstupte do menu Obraz stiskem tlačítka "◄" nebo "►".

nebo,

- Vstupte do menu Obraz přímo stiskem **zeleného** tlačítka.

### Nastavení jasu:

- Po vstupu do menu obrazu bude první zvolenou možností **JAS**.
- Stiskem tlačítka "►" jas zvýšíte.
- Stiskem tlačítka "◄" jas snížíte.



## Nastavení systost:

- Pomocí tlačítka "P ^" nebo "P v" zvolte **SYSTOST**.
- Stiskem tlačítka "►" zvýšíte úroveň systost.
- Stiskem tlačítka "◄" snížíte úroveň systost.



## Nastavení kontrastu:

- Pomocí tlačítka "P ^" nebo "P v" zvolte **KONTRAST**.
- Stiskem tlačítka "►" zvýšíte úroveň kontrastu.
- Stiskem tlačítka "◄" snížíte úroveň kontrastu.



## Nastavení ostrosti:

- Pomocí tlačítka "P ^" nebo "P v" zvolte **OSTROST**.
- Stiskem tlačítka "►" zvýšíte úroveň ostrosti.
- Stiskem tlačítka "◄" snížíte úroveň ostrosti.



## Nastavení odstín (Pouze v režimu AV) :

- Pomocí tlačítka "P ^" nebo "P v" zvolte **ODSŤÍN**.
- Stiskem tlačítka "►" zvýšíte úroveň odstín.
- Stiskem tlačítka "◄" snížíte úroveň odstín.

Úprava zabarvení je funkční pouze tehdy, je-li v režimu AV použit systém NTSC 3.58/4.43. Jsou-li použity jiné barevné systémy, nemá tato funkce žádný vliv.



## Mód obrazu:

Tato volba se používá pro změnu velikosti obrazu podle přicházejícího vysílání.

- Je-li zvolena funkce auto, bude se velikost obrazu automaticky měnit podle vysílání.
- Volba režimu 4 : 3 změní poměr stran obrazu na 4 : 3.
- Volba režimu 16 : 9 změní poměr stran obrazu na 16 : 9.

Každý program má své vlastní nastavení mód obrazu. Jakmile uložíte mód obrazu pro určitý program, zůstane nastavení mód obrazu pro jiné programy beze změny.

## OBRAZ

JAS  
SYTOST  
KONTRAST  
OSTROST  
ODSTÍN  
MÓD OBRAZU

AUTO / 4:3 / 16:9

## Menu Doplnky

- Stiskem tlačítka "MENU" se dostanete do hlavního menu. V hlavním menu zvolte **DOPLŇKY** pomocí tlačítka "P ^" nebo "P v". Pak vstupte do menu funkcí stiskem tlačítka "◀" nebo "▶".

nebo,

- Vstupte do menu **DOPLŇKY** přímo stiskem **žlutého** tlačítka.

### Časovač (Automatické vypínání):

- Po vstupu do menu **DOPLŇKY** bude **ČASOVAČ** první zvolenou možností.
- Použitím tlačítka "◀" nebo "▶" měníte hodnotu automatického vypínání mezi **VYP., 0:15, 0:30, 0:45, 1:00, 1:15, 1:30, 1:45, 2:00** hodin. Váš televizor přejde do pohotovostního režimu, jakmile uplyne doba, kterou jste zvolili.

## DOPLŇKY

ČASOVAČ  
POJISTKA

VYP.

### Pojistka (Dětský zámek):

V menu **DOPLŇKY** stiskem tlačítka "P ^" nebo "P v" zvolte **POJISTKA**. Pomocí tlačítka "◀" nebo "▶" přepínáte Pojistka na **ZAP.** nebo **VYP.**

Zvolíte-li **VYP.**, zůstane provoz vašeho televizoru beze změny. Zvolíte-li **ZAP.**, lze váš televizor ovládat pouze dálkovým ovladačem. V takovém případě nebudou tlačítka na předním panelu (s výjimkou vypínače **ZAP. / VYP.**) fungovat.

## DOPLŇKY

ČASOVAČ  
POJISTKA

VYP.

## Menu INSTALACE

Toto menu se skládá z dílčích menu **LADĚNÍ**, **PROGRAM** a **TV KONFIG**.

- Stiskem tlačítka "MENU" se dostanete do hlavního menu. V hlavním menu zvolte **INSTALACE** pomocí tlačítka "P ^" nebo "P v" a pak vstupte do menu **INSTALACE** stisknutím tlačítka "◀" nebo "▶".

nebo,

- Vstupte do menu **INSTALACE** přímo stisknutím modrého tlačítka.

## INSTALACE

LADĚNÍ ...  
PROGRAM ...  
TV KONFIG ...

### Menu LADĚNÍ

Menu **LADĚNÍ** se používá k manuálnímu programování některého kanálu na číslu programu v televizoru nebo k modifikaci současného nastavení čísel programů.

- V menu **INSTALACE** zvolte **LADĚNÍ**. Pak stiskem tlačítka "◀" nebo "▶" vstupte do menu **LADĚNÍ**.

## LADĚNÍ

PROGRAM

NÁZEV  
PÁSMO  
KANÁL  
STANDARD  
DOLADĚNÍ  
HLEDÁNÍ  
ULOŽENÍ

P2 EURO S 05 BG

### Manuální programování kanálu na číslu programu v televizoru:

- Program bude po vstupu do menu **LADĚNÍ** první zvolenou položkou. Stiskem tlačítka "◀" nebo "▶" zvolte číslo programu, na které chcete naladěný kanál uložit. (Rovněž můžete číslo programu napsat pomocí numerických tlačítek.)
- Stiskem tlačítka "P ^" nebo "P v" zvolte **Pásmo**. Pomocí tlačítka "◀" nebo "▶" zvolte pásmo, v němž chcete kanál hledat.
- Stiskem tlačítka "P ^" nebo "P v" zvolte **Hledání**. Stiskem tlačítka "◀" nebo "▶" začnete hledat. (Stiskem tlačítka "▶" hledáte směrem dopředu. Stiskem tlačítka "◀" hledáte směrem dozadu.)

Není-li nalezený kanál ten, který hledáte, stiskem tlačítka "◀" nebo "▶" začnete hledat znovu.

Chcete-li ukončit hledání dříve, než najdete určitý kanál, stiskněte tlačítko pro hledání směrem dozadu. Hledá-li televizor např. směrem dopředu pomocí tlačítka "▶", pak stiskem tlačítka "◀" hledání ukončíte.

Znáte-li číslo kanálu, který chcete najít, můžete ho vyhledat přímo.

Stiskem tlačítka "P ^" nebo "P v" zvolte **Kanál** a pak stiskem tlačítka "◀" nebo "▶" zvolte číslo kanálu nebo toto číslo zadejte pomocí numerických tlačítek.

(Provedte nejprve krok 5 pro volbu správného standardu a pak zvolte číslo kanálu.)

- Chcete-li nový kanál pojmenovat, stiskem tlačítka "P ^" nebo "P v" zvolte **Název**.

Stiskem tlačítka "◀" nebo "▶" zvolte pozici a stiskem tlačítka "P ^" nebo "P v" zvolte písmeno.

- Není-li zvuk nebo obraz normální, změňte **Standard** (systém vysílání) nového kanálu.

Stiskem tlačítka "P ^" nebo "P v" zvolte **Standard** a pak stiskem tlačítka "◀" nebo "▶" nastavte správný standard.

Označené číslo kanálu se změní, jakmile změníte standard.

**B/G** : C02-C73 / S01-S41 / S75-S79

**D/K** : C01-C69 / S01-S41

**K1** : C04-C09

- Je-li příjem kanálu špatný, můžete kanál doladit. Stiskem tlačítka "P ^" nebo "P v" zvolte **Doladění** a pak stiskem tlačítka "◀" nebo "▶" kanál doladíte.

- Jakmile ukončíte všechna nastavení nového kanálu, uložte je do čísla programu, které jste si zvolili. Stiskem tlačítka "P ^" nebo "P v" zvolte **Uložení** a pak stiskem tlačítka "◀" nebo "▶" tato nastavení uložte.

**Chcete-li modifikovat současné nastavení čísla programu (např. změnit jméno atd.) :**

1. Zvolte číslo programu, jehož nastavení chcete modifikovat, jakmile není zobrazeno žádné menu.
2. Zobrazte menu Tuning (Ladění).
3. Postupujte podle pokynů v části "**Manuální programování kanálu na čísle programu v televizoru:**" a změňte nastavení aktuálního čísla programu.

#### Poznámka:

Nepoužívejte položku Program v menu Ladění k volbě čísla programu. Zvolíte-li číslo programu pomocí položky Program Program a uložíte nastavení, zrušíte tím současné nastavení zvoleného čísla programu.

### Menu PROGRAM

Menu **PROGRAM** se používá k zobrazení jmen a čísel programů. Menu můžete použít k vymazání nebo vložení kanálu a k automatickému ukládání programů.

Menu **PROGRAM** zvolte stisknutím tlačítka "P ^" nebo "P v" a otevřete ho stisknutím tlačítka "◀" nebo "▶". Jakmile se dostanete do menu **PROGRAM**, zobrazí se na obrazovce všechna čísla a jména programů. Číslo a jméno naladěného kanálu bude zobrazeno červeně. Čísla všech zbývajících kanálů budou zobrazena černě a zpočátku bude číslo programu 0 blikat. Blikající číslo můžete přesouvat pomocí tlačítka "P ^" nebo "P v" nebo "◀" nebo "▶". Když budete tímto způsobem procházet čísla programů, abyste se dostali k požadovanému programu, nebudou se kanály odpovídající číslům programů, kterými procházíte, naladovat.

Stiskem **červeného** tlačítka naladíte kanál na blikajícím čísle programu. Barva blikajícího čísla programu se změní na červenou. K přesouvání blikajícího čísla můžete znovu použít tlačítka "P ^" nebo "P v" nebo "◀" nebo "▶".

PROGRAM			
01	ARD	11	----
02	ZDF	12	----
03	WR3	13	----
04	SAT	14	----
05	RTL	15	----
06	RTL2	16	----
07	PRO7	17	----
08	BR3	18	----
09	TM3	19	----
10	---	20	----
		21	----
		22	----
		23	----
		24	----
		25	----
		26	----
		27	----
		28	----
		29	----
		30	----
VÝBĚR		VYMAZÁNÍ	
VLOŽENÍ		AUTO. ULOŽ	

#### Vymazání kanálu z čísla programu:

- Přesuňte blikání na kanál, který chcete vymazat.
- Stiskněte **žluté** tlačítko. Nyní se vymaže odpovídající kanál a všechny ostatní kanály pod tímto číslem programu se posunou o jedno číslo nahoru.

#### Vkládání kanálu na číslo programu:

- Přesuňte blikání na zvolený kanál.
- Stiskem **červeného** tlačítka se tento kanál zobrazí na obrazovce.
- Přesuňte blikání na zvolené číslo programu. Nyní stiskem **zeleného** tlačítka vložíte zobrazený kanál na toto číslo programu. Přesune-li se kanál na nižší číslo programu, přesunou se kanály mezi předchozí a současnou pozicí zvoleného kanálu o jedno číslo nahoru, a přesune-li se kanál na vyšší číslo programu, přesunou se kanály mezi předchozí a současnou pozicí zvoleného kanálu o jedno číslo dolů.

### AUTO. ULOŽ

Jakmile se dostanete do menu **AUTO. ULOŽ**, můžete automaticky programovat přijímané kanály v programech vašeho televizoru pomocí **APS** ( Automatický programovací systém ).

1. Jakmile se menu **PROGRAM** zobrazí, stiskněte **modré** tlačítko pro vstup do menu **AUTO. ULOŽ**. Zobrazí se zpráva "**ULOŽENÉ PROGRAMY BUDOU VYMAZÁNY**".
  2. Chcete-li začít programovat, stiskněte tlačítko "@@". Zobrazí se zpráva "**A.P.S. V ČINNOSTI PROSÍM ČEKEJTE**" a **APS** automaticky programuje přijímané kanály do čísel programů vašeho televizoru. Po ukončení **APS** se znovu zobrazí menu **PROGRAM**.
- Chcete-li **APS** zrušit, stiskněte tlačítko "**STANDARD**".



### Menu TV Konfig

Toto menu se používá k volbě jazyka menu, země, v níž se nacházíte, a zdroje výstupu **EXT 2 VÝSTUP**.

- V menu instalace stiskem tlačítka "P ^" nebo "P v" zvolte **TV Konfig**. Potom se stisknutím tlačítka "◀" nebo "▶" dostanete do menu **TV Konfig**.



#### Volba jazyka menu

- V menu "**TV Konfig.**" zvolte **Jazyk** a změňte nastavení na požadovaný jazyk pomocí tlačítka "◀" nebo "▶". Jakmile změníte jazyk, budou položky menu zobrazeny ve zvoleném jazyce.

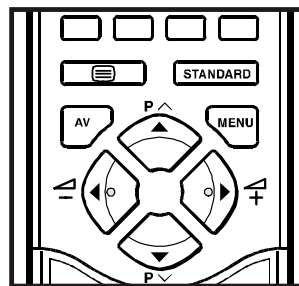

#### Volba země

- V menu "**TV Konfig.**" zvolte "**Země**" pomocí tlačítka "P ^" nebo "P v". Zemi změníte stiskem tlačítka "◀" nebo "▶".

#### Nastavení externího výstupního zdroje

- Toto menu můžete používat k volbě interního nebo externího zdroje, který bude výstupem na terminálu **EXT 2**.
- V menu "**TV Konfig.**" zvolte "**EXT 2 VÝSTUP**" pomocí tlačítka "P ^" nebo "P v". Potom zvolte zdroj, který má být výstupem na **EXT 2**, stiskem tlačítka "◀" nebo "▶" (jeden ze zdrojů: **TV**, **EXT 1** nebo **F AV (Přední AV)**).

## Další funkce

### Ztlumení zvuku

Chcete-li ztlumit zvuk televizoru, stiskněte tlačítko "🔇". Zvuk se zcela ztlumí. Chcete-li ztlumení zrušit, stiskněte tlačítko "🔇" nebo "🔊" nebo "🔊". Úroveň hlasitosti bude stejná jako před ztlumením zvuku, pokud ztlumení zrušíte opětovným stiskem tlačítka "🔇".

### Stereo / Dvojazyčný

- Vysílá-li televizní kanál, který sledujete, ve dvou jazycích (např. Eurosport), můžete si zvolit dabovaný nebo původní jazyk stiskem tlačítka "🗣️".
- Je-li příjem stereofonního vysílání špatný, můžete přejít ze stereofonního zvuku na monofonní, abyste vysílání zachytili zřetelněji a snadněji.

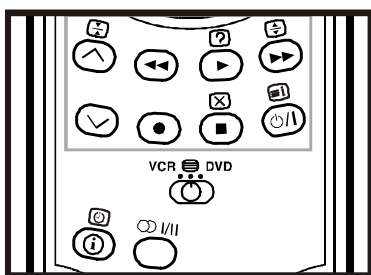

### Informace na obrazovce

Nejprve stiskem tlačítka "📺" zobrazíte současné "Číslo programu", "Jméno stanice" a "Stav zvuku".

Opětovným stiskem tohoto tlačítka zobrazíte aktuální čas. Při dalším stisku tlačítka informace z obrazovky zmizí.

### Zobrazení času

- Při sledování televizního programu s přenosem teletextu stiskněte dvakrát tlačítko "📺". Informace o aktuálním čase, převzatá z teletextu, se zobrazí v pravém horním rohu obrazovky.
- Nemá-li program, který sledujete, přenos teletextu, zobrazí se na stejném místě pouze modrý rámeček.
- Informace o čase zmizí po opětovném stisku tlačítka "📺".

### Standard

Současná nastavení menu **OBRAZ** (s výjimkou nastavení **MÓD OBRAZU**) lze vrátit do výchozího nastavení.

- Stiskněte tlačítko "STANDARD", když není na obrazovce žádné menu.

## Ovládací tlačítka pro VCR / DVD a přepínač VCR / DVD

Pomocí těchto tlačítek můžete obsluhovat videorekordéry nebo přehrávače DVD značky JVC. Stisk tlačítka, které má stejný vzhled jako příslušné tlačítko na originálním dálkovém ovladači daného zařízení, aktivuje stejnou funkci jako originální dálkový ovladač.

1. Nastavte přepínač VCR / DVD do polohy VCR nebo DVD.

### VCR:

Při obsluze videorekordéru nastavte přepínač do polohy VCR.

### DVD:

Při obsluze přehrávače DVD nastavte přepínač do polohy DVD.

### ☰ (Text):

Sledujete-li teletextové programy, nastavte přepínač do polohy ☰ (Text).

2. Stiskem ovládacího tlačítka VCR / DVD ovládáte videorekordér nebo přehrávač DVD.

### Poznámka:

- Pokud vaše zařízení není výrobkem firmy JVC, nemůžete tato tlačítka použít.
- I když je vaše zařízení výrobkem JVC, některá z těchto tlačítek, případně jiná tlačítka, nemusí v závislosti na zařízení fungovat.
- Tlačítka ^ / v můžete použít k volbě televizního kanálu, který bude videorekordér přijímat, nebo k volbě kapitoly, kterou bude přehrávač DVD přehrávat.
- U některých modelů přehrávačů DVD se tlačítka ^ / v používají pro obsluhu rychlého přetáčení vpřed/vzad a pro volbu úseku. V takovém případě nebudou fungovat tlačítka << / >>.

## Teletext

Teletext je informační systém, který na obrazovce vašeho televizoru zobrazuje text. Použitím teletextového informačního systému můžete prohlížet stránku s informacemi na určité téma, které je k dispozici na stránce s obsahem (v rejstříku).

V textovém režimu není k dispozici zobrazení na obrazovce.

V textovém režimu nemůžete ovládat kontrast, jas ani barvy, ale můžete ovládat hlasitost.

### Obsluha teletextu

- Zvolte si televizní stanici, která vysílá teletext.
- Stiskněte tlačítko (Teletext) "☰". Obvykle se na obrazovce zobrazí stránka s obsahem (rejstřík).
- Nastavte přepínač VCR / DVD do polohy ☰ (Text).

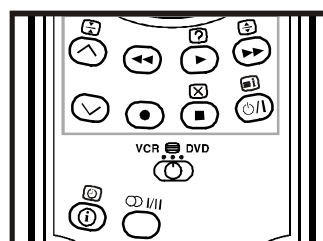



## Volba teletextové stránky

- Stiskněte příslušná numerická tlačítka pro požadované číslo teletextové stránky.

Zvolené číslo stránky se zobrazí v levém horním rohu obrazovky. Počítadlo teletextových stránek hledá tak dlouho, až najde zvolené číslo požadované stránky a zobrazí ji na obrazovce.

- Stiskem tlačítka "P ^" procházíte postupně jednotlivé stránky teletextové obrazovky směrem dopředu.
- Stiskem tlačítka "P v" procházíte postupně jednotlivé stránky teletextové obrazovky směrem dozadu.

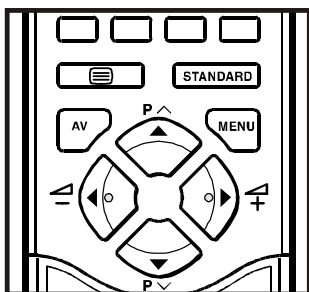

## Volba stránky s obsahem

- Chcete-li zvolit číslo stránky s obsahem (obvykle str. 100), stiskněte tlačítko "E".

## Hledání kanálu při sledování televize

- V režimu teletextu stiskem tlačítka "X" přepnete obrazovku do režimu televize. V režimu televize zadejte číslo stránky pomocí numerických tlačítek. Jakmile zadáte poslední číslici čísla stránky, nahradí číslo stránky znak "E", který bude blikat, dokud nebude nalezeno zadané číslo stránky. Pak bude znak "E" opět nahrazen číslem stránky. Nyní můžete tuto teletextovou stránku zobrazit stiskem tlačítka "X".

## Volba dvojnásobné výšky teletextu

- Stiskem tlačítka "D" se horní polovina stránky s informacemi zobrazí ve dvojnásobné velikosti písmen textu.
- Opětovným stiskem tlačítka "D" se ve dvojnásobné velikosti písmen textu zobrazí dolní polovina stránky s informacemi.
- Dalším stiskem tlačítka "D" se zobrazí celá stránka v normální velikosti písmen textu.

## Odhalení "skrytých" informací

- Dalším stiskem tlačítka "Q" se odhalí odpovědi na stránce s hádankami nebo hrami.
- Opětovným stiskem tlačítka "Q" se odhalí skryté odpovědi.

## Zastavení automatické změny stránek

Teletextová stránka může obsahovat více informací než je zobrazeno na obrazovce a zbývající informace se zobrazí až po určité době.

- Stiskem tlačítka "Z" zastavíte automatickou změnu stránek.
- Opětovným stiskem tlačítka "Z" umožníte zobrazení následující stránky.

## Volba podstránky

Podstránky jsou kapitoly dlouhých teletextových stránek, které lze na obrazovce zobrazit pouze jednu po druhé.

- Volba požadované teletextové stránky.
- Stiskněte tlačítko "D".
- Číslo požadované podstránky zvolte stiskem čtyř numerických tlačítek (např. 0001).
- Jakmile se zvolená podstránka nezobrazí v krátké době, stiskněte tlačítko "X". Na obrazovce se zobrazí televizní program.
- Jakmile je zvolená teletextová stránka nalezena, zobrazí se její číslo v levém horním rohu obrazovky.
- Stiskem tlačítka "X" zobrazíte zvolenou teletextovou stránku.

## Ukončení teletextu

- Stiskněte tlačítko "E". Obrazovka se přepne do režimu televize.

## Fastext a Toptext

Režim teletextu bude zvolen automaticky podle vysílání.

Váš televizor podporuje 8-stránkový teletextový systém. Při zadání čísla kterékoli z 8 stránek v paměti nebude systém požadovanou stránku hledat, ale namísto toho ji zobrazí automaticky.

- Stiskem tlačítka "P ^" posouváte teletext na obrazovce vždy o jednu stránku dopředu.
- Stiskem tlačítka "P v" posouváte teletext na obrazovce vždy o jednu stránku dozadu.

## Pro Fastext a Toptext

Tématické záhlaví informací může mít určitou barvu nebo může být uloženo v barevném rámečku.

- Stiskem příslušného **červeného, zeleného, žlutého** nebo **modrého** tlačítka se dostanete rychle na požadovanou stránku.

## Pro TOPTXT

Je-li přítomné vysílání Toptext, zobrazí se ve stavovém řádku čtyři barevně označená tlačítka.

Není-li vysílání Toptext přítomné, stavová řádka se neobjeví.

V režimu Toptext budou příkazy "P ^" nebo "P v" vyžadovat následující, resp. předchozí stránku. Není-li vysílání Toptext k dispozici, pak v případě použití těchto příkazů dojde k přelévání textu. Tak např. str. 100 se zdá být větší než str. 199.

## Připojení externích zařízení

### Před připojením čehokoliv

- Vypněte veškeré přístroje včetně televizoru.
- Pročtěte si návod přiložený k zařízení.

### Volba režimu AV

Stiskem tlačítka "AV" na dálkovém ovladači zvolte jeden z režimů **AV (EXT 1, EXT 2, EXT 2 S a F AV)**.

- Pro návrat do režimu **TV** tiskněte opakovaně tlačítko "AV".

**Terminál EXT 1:** Konektor Euroconnector (21 kolíků, SCART)

- K dispozici je obrazový vstup, pravý/levý zvukový vstup a vstup RGB.
- K dispozici jsou výstupy televizního vysílání (obraz a pravý/levý zvuk).

**Terminál EXT 2:** Konektor Euroconnector (21 kolíků, SCART)

- K dispozici je obrazový vstup, vstup S-VIDEO (Y/C) a pravý/levý zvukový vstup.
- K dispozici je obrazový výstup a pravý/levý zvukový výstup. (viz "Nastavení externího výstupního zdroje" na str. 35.)

**Terminál F AV (Přední AV):** Konektory RCA x 3

- K dispozici je obrazový vstup a pravý/levý zvukový vstup.

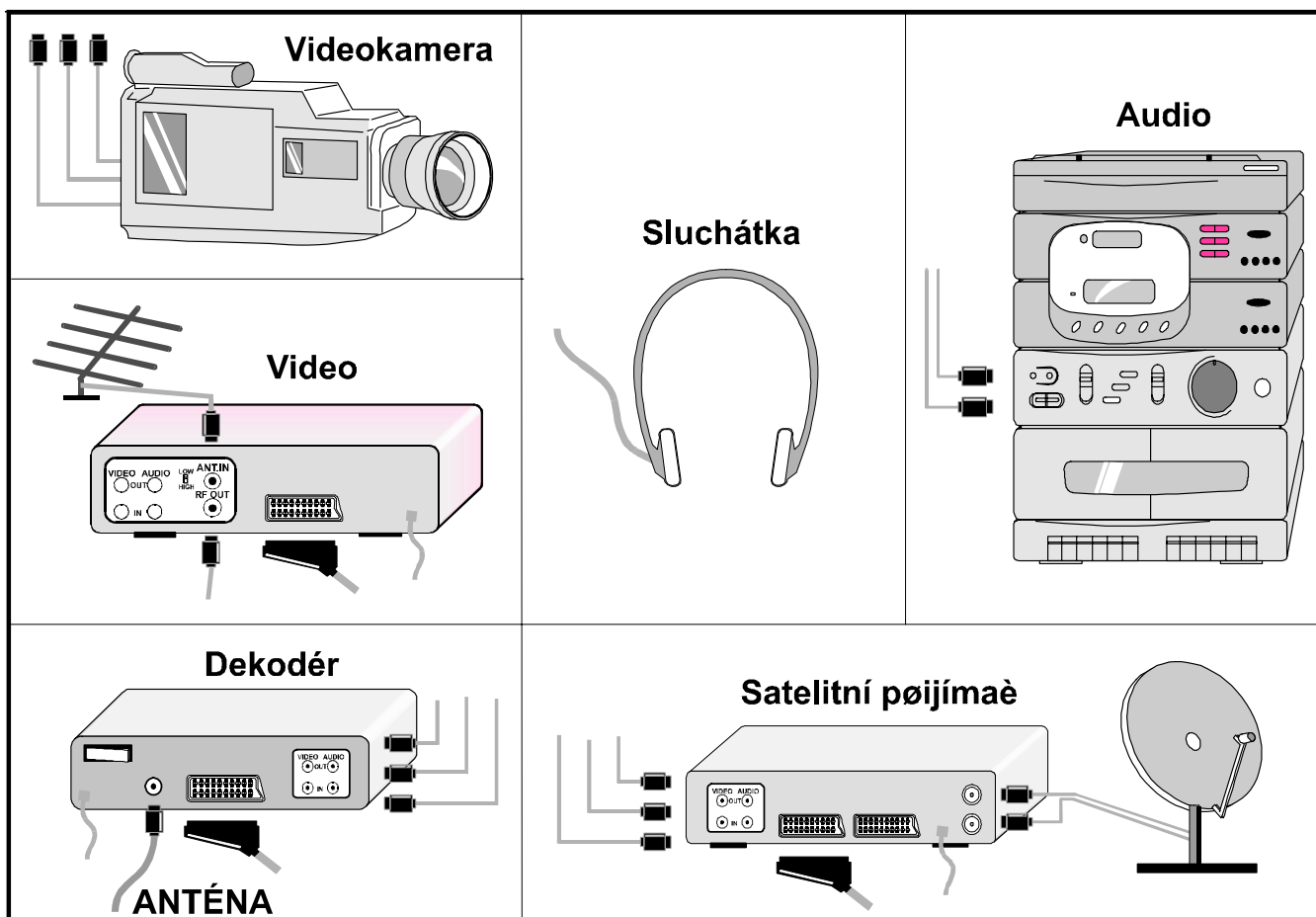
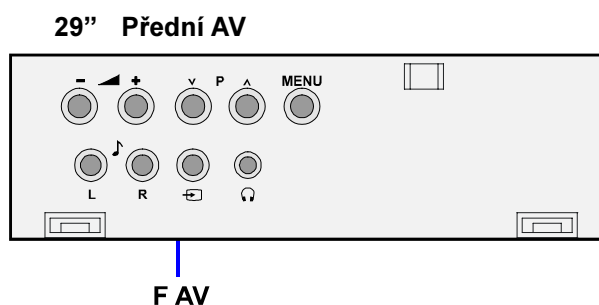
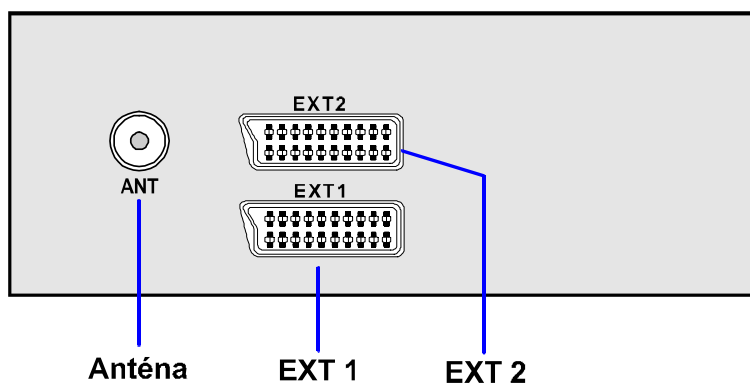

## Pomocí konektoru Euroconnector

Váš televizor má dvě zásuvky typu Euroconnector. Chcete-li k televizoru připojit zařízení (např. videorekordér, dekodér atd.), které mají konektory typu Euroconnector, použijte terminály **EXT 1** nebo **EXT 2**.

### Režim EXT 2 S

Jestliže zařízení připojené k vašemu televizoru podporuje výstup S-Video (Y/C) z konektoru Euroconnector, můžete získat lepší kvalitu obrazu, zvolíte-li režim **EXT 2 S** a připojíte-li své zařízení k terminálu **EXT 2** vašeho televizoru. Zkontrolujte si v návodu ke svému zařízení, zda má tuto funkci.

## Pomocí konektorů RCA

Máte-li zařízení (jako je např. videokamera), které má konektory RCA, připojte je k terminálu **F AV (Přední AV)** pomocí obrazových a zvukových kabelů.

- Má-li toto zařízení monofonní zvukový konektor, připojte ho do zdířky **AUDIO-L**.

## Pomocí (anténního) vstupu ANT

Nemá-li vaše zařízení ani Euroconnector ani konektory RCA, připojte je k televizoru anténním kabelem. Podrobnosti najdete v návodu přiloženém k zařízení.

- Chcete-li uložit zkušební signál, který vychází ze zařízení, přečtěte si Menu "**LADĚNÍ**" na **str. 34** a uložte ho do čísla programu 0 nebo od 55 do 99. Obraz z tohoto zařízení můžete sledovat, když si zvolíte číslo programu, do kterého jste zkušební signál uložili.

## Televizor a videorekordér

- Připojte videorekordér k (anténnímu) vstupu ANT televizoru pomocí anténního kabelu.
- Připojte videorekordér k terminálu **EXT 1** nebo **EXT 2** pomocí kabelu SCART nebo ho připojte k terminálu **F AV** pomocí zvukového a obrazového kabelu.

## Přehrávání NTSC

Připojte videorekordér NTSC k některému terminálu. Pak stiskem tlačítka "**AV**" zvolte odpovídající režim AV.

**Systém NTSC 3.58/4.43** se v režimu AV zjistí automaticky.

## Kopírovací funkce

Obrazový a zvukový signál vstupující do terminálů **TV**, **EXT 1** nebo **F AV (Přední-AV)** můžete vysílat do videorekordéru připojeného k terminálu **EXT 2**.

- O volbě vnějšího zdroje si přečtěte v části "**Nastavení externího výstupního zdroje**" na **str. 35**.

## Připojení sluchátek

Pro připojení sluchátek použijte stereofonní sluchátkovou zdířku vašeho televizoru.

## Tipy

### Péče o obrazovku

Obrazovku čistěte mírně navlhčeným jemným hadříkem. Nepoužívejte žádná abrazivní rozpouštědla, která by mohla poškodit krycí vrstvu obrazovky.

### Špatný obraz

Vybrali jste si správný televizní systém? Není televizor nebo anténa v přílišné blízkosti reproduktorů, neuzemněného zvukového zařízení, neonových zářivek apod. ?

Hory nebo budovy mohou zapříčinit dvojitý obraz (tzv. duchy). Někdy lze kvalitu obrazu zlepšit natočením antény do jiného směru.

Kvalita obrazu se může zhoršit, jsou-li k televizoru současně připojena dvě externí zařízení. V takovém případě jedno ze zařízení odpojte.

### Chybí obraz:

Je anténa správně připojena? Jsou konektory těsně zasunuty do anténního vstupu? Není anténní kabel poškozený? Jsou pro připojení antény použity vhodné konektory? V případě pochybností se obraťte na svého prodejce.

**Chybí obraz** znamená, že televizor nepřijímá žádné vysílání. Stiskli jste na dálkovém ovladači správná tlačítka? Zkuste to znovu.

### Zvuk:

Zvuk vychází jen z jednoho reproduktoru. Není symetrie nastavena do jedné extrémní polohy? Viz menu **ZVUK**.

### Dálkový ovladač:

Televizor přestal reagovat na dálkový ovladač. Znovu stiskněte tlačítko "**STANDARD**" na dálkovém ovladači. Možná jsou vybité baterie. V takovém případě můžete i nadále používat místní tlačítka na přední straně televizoru.

Zvolili jste nesprávné menu? Stiskem tlačítka "**STANDARD**" se vrátíte do režimu televize nebo stiskem tlačítka "**MENU**" se vrátíte do předchozího menu.

### Žádné řešení:

Televizor vypněte a znovu zapněte. Pokud to nepomůže, zavolejte servisní pracovníky – nikdy se nepokoušejte opravit televizor sami.



## Specifikace

TELEVIZNÍ VYSÍLÁNÍ .....	<b>PAL SECAM B/G D/K K1</b>
PŘIJÍMACÍ KANÁLY .....	VHF (BAND I/III) UHF (BAND U) HYPERBAND KABELOVÁ TV ( <b>B/G</b> : S01-S41 / S75-S79 ; <b>D/K</b> : S01-S41)
POČET PŘEDEM NASTAVENÝCH KANÁLŮ.....	<b>100</b>
INDIKÁTOR KANÁLŮ .....	Zobrazení na obrazovce
VF ANTÉNNÍ VSTUP .....	75 Ohm (nesymetrický)
PROVOZNÍ NAPĚTÍ .....	<b>220-240 V stříd. proudu, 50 Hz.</b>
ZVUKOVÉ MULTIPLEXNÍ SYSTÉMY .....	NICAM + německé stereo
OBRAZOVKA .....	<b>29"</b>
ZVUKOVÝ VÝSTUP ( $W_{RMS}$ ) (%10 THD) .....	2 x 12
SPOTŘEBA ENERGIE (W) (max.) .....	150
ROZMĚRY (mm)	<b><u><a href="#">AV29BF10EES</a></u></b>
H.....	493
D.....	784
V.....	582
Hmotnost (Kg.).....	46,2

<b>Tartalom</b>	
<b>Biztonsági óvintézkedések</b> .....	<b>41</b>
<b>Távkapcsoló gombok</b> .....	<b>42</b>
<b>Vezérlőpult gombok</b> .....	<b>43</b>
<b>Antenna csatlakozások</b> .....	<b>43</b>
<b>Előkészítés</b> .....	<b>44</b>
Jellemzők .....	44
<b>A TV bekapcsolása előtt</b> .....	<b>44</b>
Áram csatlakozás .....	44
Antenna csatlakozások .....	44
Hogyan csatlakoztassunk külső készülékeket .....	44
Az elemek behelyezése a távkapcsolóba .....	44
<b>A TV be- és kikapcsolása</b> .....	<b>44</b>
A TV bekapcsolása .....	44
A TV kikapcsolásához .....	44
<b>Alapbeállítás</b> .....	<b>44</b>
Üzemeltetés a beállító gombokkal .....	45
Üzemeltetés távkapcsolóval .....	45
<b>Menürendszer</b> .....	<b>45</b>
Hang Menü .....	45
Kép Menü .....	46
Szolgáltatás Menü .....	47
Beállítás Menü .....	47
Hangolás Menü .....	47
<b>Egyéb jellemzők</b> .....	<b>49</b>
Elnémítás .....	49
Sztereo / Kétnyelvű .....	49
Információ a képernyőn .....	49
VCR / DVD kezelőgombok és VCR /  / DVD kapcsoló .....	49
<b>Teletext</b> .....	<b>50</b>
A Teletext működtetése .....	50
A Teletext oldal kiválasztása .....	50
A tartalomjegyzék oldal kiválasztása .....	50
Csatorna keresése TV-nézés közben .....	50
Dupla magasságú szöveg kiválasztása .....	50
A "rejtett" információ megjelenítése .....	50
Az automatikus lapváltás leállítása .....	50
Az alkód oldal kiválasztása .....	50
Kilépés a Teletext-ből .....	51
Fasttext és Toptext .....	51
<b>Külső készülékek csatlakoztatása</b> .....	<b>52</b>
Euro csatlakozón át .....	53
EXT 2 S Mód .....	53
RCA jack-dugókkal .....	53
ANT (antenna) csatlakozó aljzaton át .....	53
TV és videó .....	53
NTSC Lejátszás .....	53
Másoló .....	53
Fejhallgató csatlakoztatása .....	53
<b>Tippek</b> .....	<b>53</b>
<b>Specifikációk</b> .....	<b>54</b>

## Biztonsági óvintézkedések

### 1. Tápforrás

A készüléket csak **220-240 V váltakozó áramú, 50 Hz.** hálózatról lehet üzemeltetni. Ügyeljen arra, hogy a helyes feszültségértéket válassza ki.

### 2. Tápkábel

A tápkábelt úgy kell elhelyezni, hogy ne lehessen rálépni, vagy kiszúrni a rá kerülő tárgyakkal. Különösen ügyeljen a kábelre a dugónál, a hálózati csatlakozónál és azon a ponton, ahol kilép a készülékből.

### 3. Nedvesség és víz

Ne használja a készüléket párás és nedves helyen (kerülje a fürdőszobát, a konyhai mosogatót, illetve mosógép közelségét). Ne tegye ki a készüléket eső vagy víz hatásának, és ne tegyen rá folyadékkal teli tárgyakat, mert ez veszélyes lehet.

### 4. Tisztítás

Tisztítás előtt húzza ki a készülék dugóját a hálózati csatlakozóból. Ne használjon folyadékot vagy aeroszolos tisztító szereket. Puha száraz ruhát használjon.

### 5. Szellőzés

A készüléken lévő nyílások és furatok a szellőzést és a megbízható üzemeltetést szolgálják. A túlmelegedés megelőzése céljából e nyílásokat nem szabad elzárni, illetve semmilyen módon elfedni.

### 6. Villám

Vihar és villámcsapás esetén, vagy ha hosszabb szabadságra megy, húzza ki a tápkábelt a fali csatlakozó aljzataból.

### 7. Pótalkatrészek

Ha az alkatrészek cseréje szükséges, ügyeljen arra, hogy a szerelő a gyártó által megadott pótalkatrészeket, vagy az eredetivel azonos specifikációjú alkatrészeket használjon. A meg nem felelő helyettesítések tüzet, villamos áramütést, vagy más veszélyt okozhatnak.

### 8. Szerviz

A szervizt mindig bízza szakképzett személyzetre. Ne távolítsa el a fedelet, mivel ez villamos áramütést okozhat.

### 9. Lángforrások

Nyílt lángot ne használjon a készüléken.

### 10. Készenléti mód

Ne hagyja a TV-jét készenléti módban, illetve ne hagyja bekapcsolva, ha elmegy otthonról.







#### **Figyelem!**

*A szabályoktól eltérő bármilyen beavatkozás, különösen a nagyfeszültség bármilyen módosítása vagy a képcső cseréje fokozott röntgensugárzáshoz vezethet. Az így módosított televízió többé már nem felel meg az engedélynek, és nem üzemeltethető.*

#### **Hulladék elhelyezési utasítások:**

*A csomagolás és a csomagoló segédanyagok újrahasznosíthatóak, és elvileg ezeket újra kell hasznosítani. A csomagoló anyagokat, például a műanyag zsákokat gyermekektől távol kell tartani.*

## Távkapcsoló gombok

- ①  = Készenléti / Főkapcsoló
- ② **0 - 9** = Közvetlen program
- ③ **Színes gombok**
- ④ Standard gomb
- ⑤ **▲ (P^)** = Program előre (Nyíl gomb fel)
- ⑥ **MENU** = Menü gomb
- ⑦ **▶ (⇨)** = Nyíl gomb jobbra / Hangerő +
- ⑧ Teletext / VCR / DVD gomb
- ⑨  = VCR /  / DVD kapcsoló
- ⑩  = Sztereó / Kétnyelvű gomb
- ⑪  = Információ gomb
- ⑫ **▼ (P∨)** = Program hátra (Nyíl gomb le)
- ⑬ **◀ (⇦)** = Nyíl gomb balra / Hangerő -
- ⑭ **AV** = AV gomb
- ⑮  = Teletext gomb
- ⑯  = Elnémítás

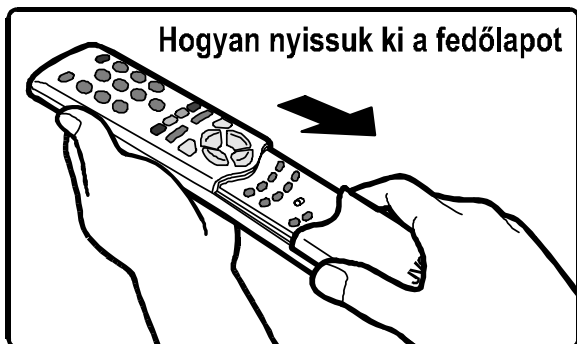
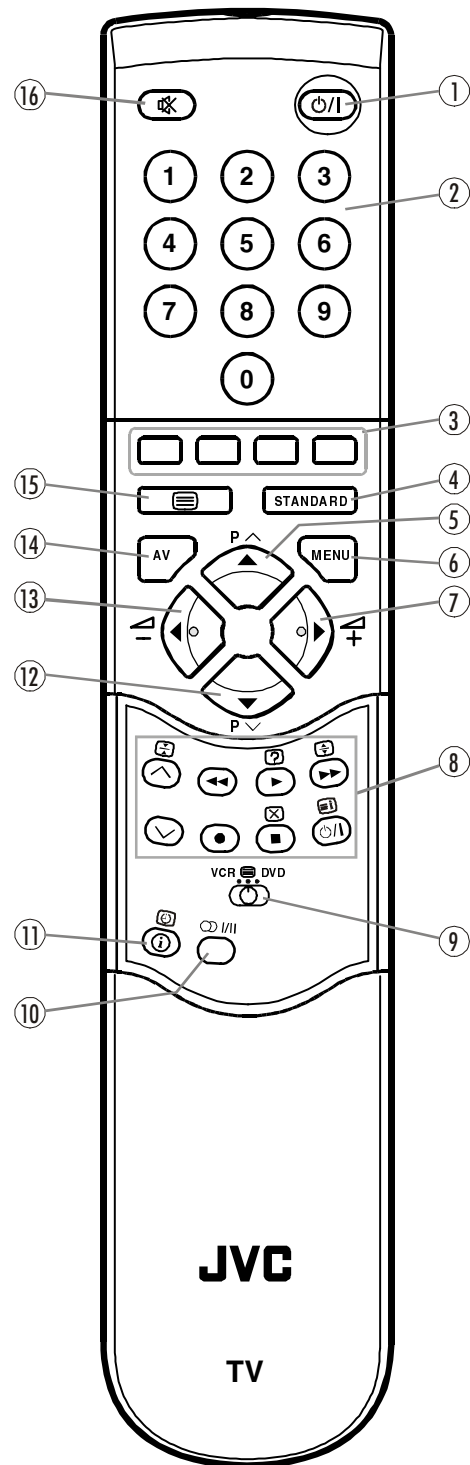

### ÓVINTÉZKEDÉS VILLAMOS ÁRAMÜTÉS KOCKÁZATA



Az egyenlő oldalú háromszögben látható, nyílvevesszőben végződő villám jel arra figyelmezteti a felhasználót, hogy a készülék belsejében szigetetlen "veszélyes feszültség" van, ami olyan nagyságrendű, hogy villamos áramütés kockázatával jár.

Az egyenlő oldalú háromszögben látható felkiáltó jel arra figyelmezteti a felhasználót, hogy a készülékhez mellékelt fontos üzemeltetési és karbantartási (szerviz) utasításokat olvassa el.

## Vezérlőpult gombok

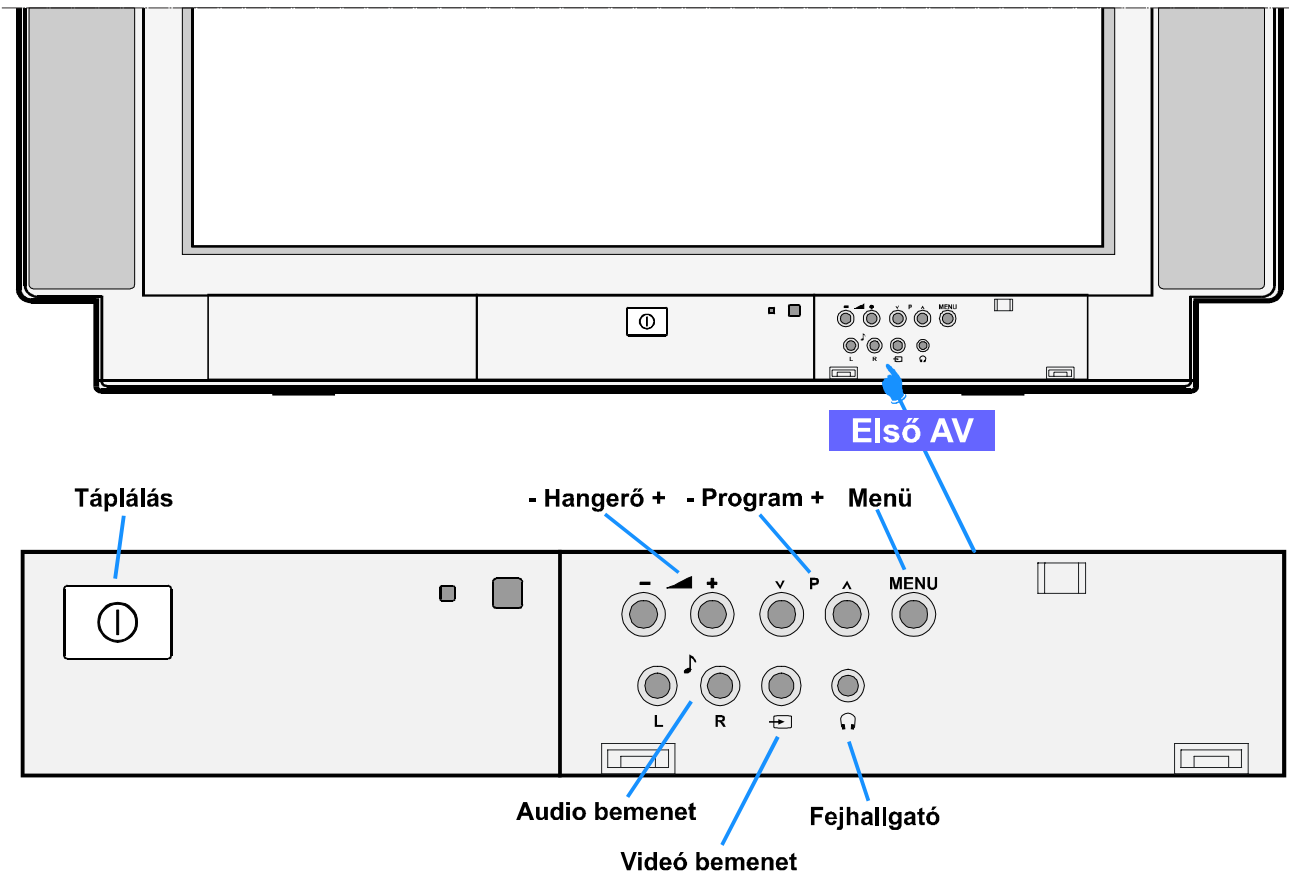

## Antenna csatlakozások

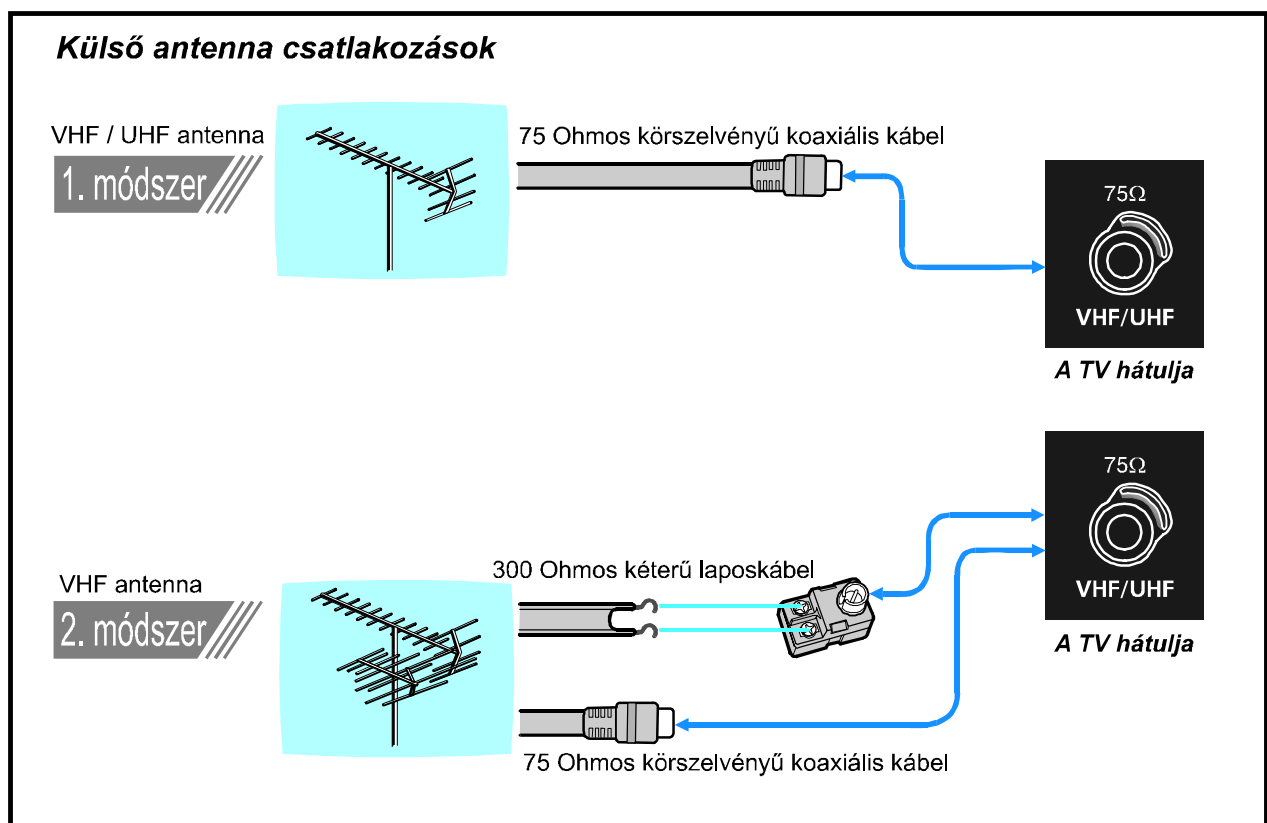

## Előkészítés

Tegye a TV-t szilárd felületre.

A jó szellőzés érdekében a TV körül legalább 10 cm szabad helyet biztosítson. Minden meghibásodás és üzemzavar megelőzése céljából ne tegyen tárgyakat a készülék tetejére.

## Jellemzők

- Ez egy távvezérelt színes televízió készülék.
- 100 program állítható be VHF, UHF sávokról vagy kábelcsatornákról.
- Kábelcsatornákra beállítható.
- A TV kezelése a menüvezérelt rendszerrel igen könnyű
- Két Euro-csatlakozó aljzata van külső készülékek számára (pl. videokészülék, videojátékok, audio készlet, stb.)
- Elöl is van AV bemenet .
- Sztereó hangrendszerek (Német+NICAM).
- Teljes Teletext funkció (Fastext, Toptext).
- Fejhallgató csatlakoztatható.
- Közvetlen csatorna elérés.
- APS (Automatikus Programozási Rendszer).
- Minden program névvel látható el.
- Automatikus hangolás előre vagy hátra.
- Időkapcsoló.
- Gyermekzár.
- Automatikus elnémítás, ha nincs adás.
- 5 perccel az adás (műsoridő vége) után a TV automatikusan átkapcsol készenléti módba.

## A TV bekapcsolása előtt

### Áram csatlakozás

**FONTOS:** A TV készülék **220-240 V** váltakozó áram, **50 Hz-en** működik.

- Kicsomagolás után hagyja, hogy a TV készülék bemelegedjen szobahőmérsékletre, mielőtt a hálózathoz csatlakoztatná.

### Antenna csatlakozások

- A antenna csatlakozó dugóját a TV hátoldalán lévő bementre csatlakoztassa.

### Hogyan csatlakoztassunk külső készülékeket

Lásd a "Külső készülékek csatlakoztatása" c. részt a **52. oldalon**.

- Lásd a külső készülékekhez mellékelt kezelési utasítást is.

### Az elemek behelyezése a távkapcsolóba

- Vegye le a távkapcsoló hátoldalán lévő fedelet úgy, hogy finoman nyomja felfelé a jelölt résztől.
- Tegyen be két **AAA (R03)** vagy azonos típusú elemeket.
- Tegye vissza az elemtartó fedelét.

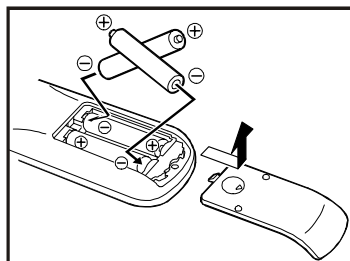

**MEGJEGYZÉS:** Vegye ki az elemeket a távkapcsolóból, ha hosszabb ideig nem használja. Különben az elemek szivárgása miatt megrongálódhat.

## A TV be- és kikapcsolása

**A TV vagy a távkapcsolóval, vagy a TV-n lévő gombokkal közvetlenül működtethető.**

### A TV bekapcsolása

A TV-t két lépésben kell bekapcsolni:

**1-** Nyomja le a táplálás gombot a TV előlapján. Ekkor a TV készenléti módba bekapcsolódik és a **vörös LED** gomb a TV alsó részén világít.

**2-** A TV készenléti módból való kikapcsolásához vagy:

Nyomja le a számgombot a távkapcsolón úgy, hogy kiválassza a program számát, vagy,

Nyomja le a Készenléti / Főkapcsoló gombot vagy a Program előre vagy hátra gombot a TV előlapján vagy a távkapcsolón úgy, hogy a TV bekapcsolódjon és a **vörös LED** átváltson **zöldre**.

### A TV kikapcsolásához

- Nyomja le a készenléti gombot a távkapcsolón úgy, hogy a TV átváltson készenléti módra és a **zöld LED** átváltson **vörösre**,

vagy,

- Nyomja le a TV előlapján lévő főkapcsoló gombot.

## Alapbeállítás

Megjelenik a "**Please check antenna cable Auto. Programming System (ELLENŐR. AZ ANTENNA KÁBELT AUT. PROGRAMOZÁS)**" üzenet, amikor először kapcsolja be a TV-t.

**1-** Válassza ki a **LANGUAGE (NYELV)-et** az "P ^" vagy "P v" gombbal, majd nyomja le az "◀" vagy "▶" gombot a menü nyelvének kiválasztására.

**2-** Válassza ki a **COUNTRY (ORSZÁG)-ot** az "P ^" vagy "P v" gombbal, majd nyomja le az "◀" vagy "▶" gombot, hogy kiválassza az országot, ahol most tartózkodik.

**3-** Válassza ki a **START (INDÍTÁS)-ot** az "P ^" vagy "P v" gombbal, majd nyomja le az "▶" gombot az indításhoz APS.

Az APS (Automatikus Programozási Rendszer) automatikusan programozza a vett csatornákat az Ön TV-jének program számaival. APS közben a "**AUT. PROG. FOLYAMATBAN KÉREM VÁRJON**" jelenik meg. Az APS befejezése után a "**PROGRAM**" menü jelenik meg.

Az APS-ből való kilépéshez nyomja le a "**STANDARD**" gombot

Törölhet csatornát, felvehet csatornát a programhelyre, vagy újraindíthatja az APS-t a "**PROGRAM**" menüvel.

A részleteket lásd a "**PROGRAM**" Menü a **48. oldalon**.

**4-** Nyomja le a "**STANDARD**" gombot, hogy kilépjen a beállításokból.

A beállítások befejezése után módosíthatja a programhely számát vagy nevet adhat a programhelynek, vagy új csatornát állíthat be kézzel. A részleteket lásd a "**HANGOLÁS**" Menü a **47. oldalon**.

Ha nem jelenik meg a **“Please check antenna cable Auto. Programming System (ELLENŐR. AZ ANTENNA KÁBELT AUT. PROGRAMOZÁS)”** üzenet, kövesse a **“TV KONFIGURÁCIÓ”** Menü a **49. oldalon**, hogy kiválassza a Menü nyelvét és az országot, ahol most tartózkodik, majd kövesse a **“PROGRAM”** Menü a **48. oldalon** az **AUTO. TÁROLÁS** használatához.

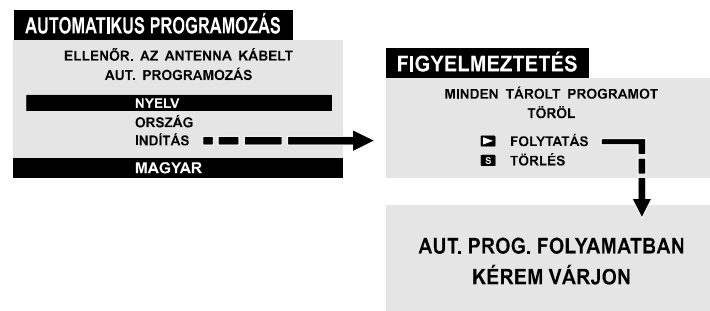

## Üzemeltetés a beállító gombokkal

A hangerő beállítás és a program választás az előlapon lévő gombokkal történhet.

### Hangerő beállítás

- Nyomja le a **“-Hangerő”** gombot a hangerő csökkentésére vagy a **“Hangerő+”** gombot a hangerő növelésére, s ekkor hangerő szintskála látható a képernyőn.

### Program kiválasztása

- Nyomja le a **“Program+”** gombot, hogy kiválassza a következő programot, vagy a **“-Program”** gombot, hogy kiválassza az előző programot.

### Belépés a Fő Menübe

- Nyomja a **“MENU”** gombot, hogy belépjen a fő menübe. A fő menüben válasszon ki almenüt a **“Program+”** vagy **“-Program”** gombbal, és lépjen be az almenübe a **“Hangerő+”** vagy **“-Hangerő”** gombbal. A menük kezelését lásd e kézikönyv **Menürendszer** részében.

## Üzemeltetés távkapcsolóval

A TV készülék távkapcsolója a választott modell valamennyi funkciójának kezelésére szolgál. A funkciókat az Ön TV készüléke menürendszere szerint írjuk le.

Az alábbiakban ismertetjük a menürendszerből elérhető funkciókat.

### Hangerő beállítás

Nyomja le az **“ $\uparrow$ ”** gombot a hangerő növelése céljából.

Nyomja le az **“ $\downarrow$ ”** gombot a hangerő csökkentése céljából.

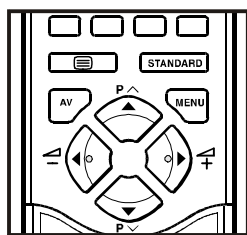

### Program kiválasztása (Előző vagy következő program)

- Nyomja le az **“P $\downarrow$ ”** gombot az előző program kiválasztására.
- Nyomja le az **“P $\uparrow$ ”** gombot a következő program kiválasztására.

## Program kiválasztása (közvetlen elérés):

Nyomja le a számgombokat a távkapcsolón a 0 és 9 közötti programok kiválasztására. A TV hamarosan átáll a kiválasztott programra.

Amikor lenyomja az első számjegyet, a második számjegy 2 másodpercre megjelenik ‘-’ szimbólummal. A 10 és 99 közötti programok kiválasztásához nyomja le a megfelelő számgombokat egymás után mielőtt a ‘-’ szimbólum a második számjegynél eltűnne. (pl. a 27-es programhoz először nyomja le a 2-t majd a 7-t, amíg a programhely szám kijelzése ‘2-’)

## Menürendszer

Az Ön TV-jén menürendszer van. Jelenítse meg a **“MENÜ”** (fő menü) és adja meg a négy menüből az egyiket **HANG**, **KÉP**, **SZOLGÁTATÁS** és **BEÁLLÍTÁS**.

- 1- Nyomja le a **“MENU”** gombot, hogy megjelenjen a **“MENÜ”** (fő menü). A menü címei megjelennek a fő menüben.
  - 2- Nyomja le az **“P $\wedge$ ”** vagy **“P $\vee$ ”** gombot, hogy kiválassza a menü címet, majd nyomja le az **“ $\leftarrow$ ”** vagy **“ $\rightarrow$ ”** gombot, hogy belépjen a menübe.
- A menüből való kilépéshez nyomja le a **“STANDARD”** gombot.
  - Az előző menübe való visszatéréshez nyomja le a **“MENU”** gombot.
  - Az **“i”** menü kijelzéséhez, amely azt mutatja, hogyan kell kezelni a menüt, nyomja le az **“ $\textcircled{i}$ ”**-t, miközben a kezelni kívánt menü megjelenik a kijelzőn.

## Hang Menü

### A hang beállítások módosítása

- Nyomja le a **“MENU”** gombot, most a fő menüben van. A fő menüben válassza ki a **HANG**-ot az **“P $\wedge$ ”** vagy **“P $\vee$ ”** gomb segítségével, majd lépjen be a hang menübe az **“ $\leftarrow$ ”** vagy **“ $\rightarrow$ ”** gomb lenyomásával.

vagy,

- Közvetlenül lépjen a Hang Menübe a **vörös** gomb lenyomásával.

### Hangerő beállítás:

A hang menübe belépve a **HANGERŐ** lesz az első kiválasztott opció.

- Nyomja le az **“ $\rightarrow$ ”** gombot a hangerő növelése céljából.
- Nyomja le az **“ $\leftarrow$ ”** gombot a hangerő csökkentése céljából.



### A basszus szint beállítása:

- Az **“P $\wedge$ ”** vagy **“P $\vee$ ”** gomb segítségével válassza ki a **MÉLY**-t.
- Nyomja le az **“ $\rightarrow$ ”** gombot a basszus szint növelése céljából.
- Nyomja le az **“ $\leftarrow$ ”** gombot a basszus szint csökkentése céljából.

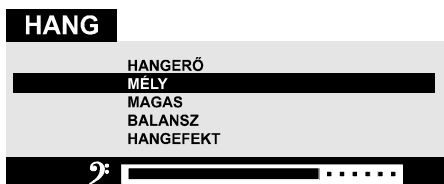

### A magas hangszint beállítása:

- Az "P ^" vagy "P v" gomb segítségével válassza ki a **MAGAS**-ot.
- Nyomja le az "►" gombot a magas hangszint növelése céljából.
- Nyomja le az "◀" gombot a magas hangszint csökkentése céljából.

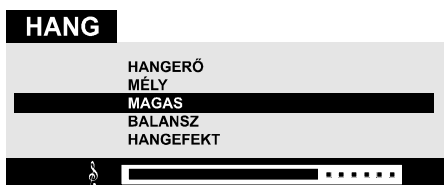

### A Balansz beállítása:

- Az "P ^" vagy "P v" gomb segítségével válassza ki a **BALANSZ**-t.
- Nyomja le az "►" gombot a balansz jobbra tolása céljából.
- Nyomja le az "◀" gombot a balansz balra tolása céljából.

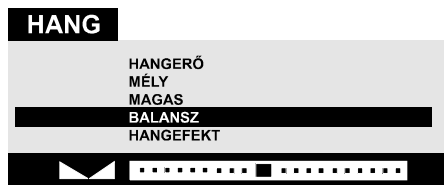

### Az HANGEFEKT beállítása:

Ezt a jellemzőt hangeffektus be- és kikapcsolására használhatja. Az "◀" vagy "►" gomb lenyomása be-, illetve kikapcsolja ezt a jellemzőt. Ha az aktuális hangrendszer **mono**, és a hangeffektus **BE-re** van kapcsolva, akkor a hang úgy hallható, mintha **sztereo** lenne. Ha az aktuális hangrendszer **sztereo**, ennek az effektusnak a bekapcsolása a hangot még mélyebbé teszi. Kikapcsolása nem okoz változást **monóban** és **sztereóban**.



## Kép Menü

### A képbeállítás módosításához:

- Nyomja le a "MENU" gombot, most bekerült a fő menübe. A fő menüben válassza ki a **KÉP**-et az "P ^" vagy "P v" gombbal, majd lépjen be a kép menübe az "◀" vagy "►" gombbal.
- vagy,
- Közvetlenül lépjen be a Kép Menübe a **zöld** gomb lenyomásával.

### Fényerő beállítás:

- A kép menüben a **FÉNYERŐ** lesz az első kiválasztott opció.
- Nyomja le az "►" gombot a Fényerő növeléséhez.
- Nyomja le az "◀" gombot a Fényerő csökkentéséhez.



### Szín beállítás:

- Az "P ^" vagy "P v" gombbal válassza ki a **SZÍN**-t.
- Nyomja le az "►" gombot a Szín telítettség növeléséhez.
- Nyomja le az "◀" gombot a Szín telítettség csökkentéséhez.



### A kontraszt beállítása:

- Az "P ^" vagy "P v" gombbal válassza ki a **KONTRASZT**-ot.
- Nyomja le az "►" gombot a Kontraszt növeléséhez.
- Nyomja le az "◀" gombot a Kontraszt csökkentéséhez.



### Az élesség beállítása:

- Az "P ^" vagy "P v" gombbal válassza ki az **KÉPÉLESSÉG**-et.
- Nyomja le az "►" gombot az **Képelesség** növeléséhez.
- Nyomja le az "◀" gombot az **Képelesség** csökkentéséhez.



### Színárnyalat beállítása (Csak AV módban) :

- Az "P ^" vagy "P v" gombbal válassza ki az **SZÍNÁRNYALAT**-ot.
  - Nyomja le az "►" gombot a Színárnyalat növeléséhez.
  - Nyomja le az "◀" gombot a Színárnyalat csökkentéséhez.
- A Színfokozat csak akkor állítható, ha az **NTSC 3.58/4.43 AV** módban van. Más színrendszer esetén nincs hatása.

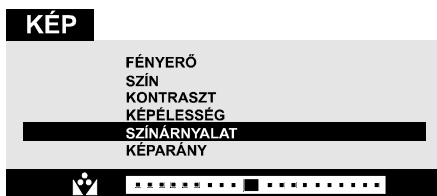

### Képarány:

Ezt az opciót a képméret módosítására kell használni a bejövő adásnak megfelelően.

- Ha az auto funkció van kiválasztva, a képméret automatikusan változik az adásnak megfelelően.
- A 4 : 3 kiválasztása hatására a kép aránya 4 : 3 lesz.
- A 16 : 9 kiválasztása hatására a kép aránya 16 : 9 lesz.

Minden programnak megvan a maga Képarány beállítása. Amikor Ön eltárolja a Képarány-ot egy programhoz, a többi program változatlanul megtartja Képarány beállítását.



### Szolgáltatás Menü

- Nyomja le a "MENU" gombot, most bent van a fő menüben. A fő menüben válassza ki a **SZOLGÁLTATÁS**-t, az "P ^" vagy "P v" gombbal. Majd lépjen be a **SZOLGÁLTATÁS** menübe az "◀" vagy "▶" gombbal.

vagy,

- Lépjen be közvetlenül a **SZOLGÁLTATÁS** Menübe, a sárga gomb lenyomásával.

### Időzite. Kikapcsolás:

- Amikor belépett a **SZOLGÁLTATÁS** menübe, a **IDŐZITE. KIKAPCSOLÁS** lesz az első kiválasztott opció.
- Az "◀" vagy "▶" gombbal lehet átállítani az Időzite. Kikapcsolás értékét **Ki, 0:15, 0:30, 0:45, 1:00, 1:15, 1:30, 1:45, 2:00** beállítás között. A TV-je készenléti módba kapcsol át, amikor a kiválasztott időszak letelt.



### Gyermekzár:

A **SZOLGÁLTATÁS** Menüben nyomja le az "P ^" vagy "P v" gombot, hogy kiválassza a **GYERMEKZÁR**-at. Az "◀" vagy "▶" gombbal kapcsolja a **GYERMEKZÁR**-at **BE** vagy **KI**.

Ha az **KI** van kiválasztva, akkor az Ön TV-jének működésében nincs különbség. Ha az **BE** van kiválasztva, akkor a TV csak a távkapcsolóval kezelhető. Ez esetben az előlapon lévő gombok (a **Be/Ki** kapcsológomb kivétel) nem működnek.



### Beállítás Menü

Ez a menü a **HANGOLÁS**, **PROGRAM** és a **TV KONFIGURÁCIÓ** almenüből áll.

- Nyomja le a "MENU" gombot, most belépett a fő menübe. A fő menüben válassza ki az **BEÁLLÍTÁS**-t az "P ^" vagy "P v" gombbal, majd lépjen be az **BEÁLLÍTÁS** menübe az "◀" vagy "▶" gombbal.

vagy

- Lépjen be az **BEÁLLÍTÁS** Menübe közvetlenül a kék gomb lenyomásával.



### Hangolás Menü

A **HANGOLÁS** menüt arra lehet használni, hogy beprogramozzon egy csatornát a TV programhelyre kézzel, vagy módosítsa az aktuális programhely beállításokat.

- Az **BEÁLLÍTÁS** menüben válassza ki a **HANGOLÁS**-t. Majd nyomja le az "◀" vagy "▶" gombot, hogy belépjen a **HANGOLÁS** menübe.



### Csatorna beprogramozása a TV programhelyre kézzel:

1. A Program lesz az első kiválasztott tétel a **HANGOLÁS** menüben. Az "◀" vagy "▶" gomb lenyomásával válassza ki a programhelyet, amelyen tárolni akarja a beállított csatornát. (A számgombokkal adja meg a programhely számát.)
2. Nyomja le az "P ^" vagy "P v" gombot a **SÁV** kiválasztására. Az "◀" vagy "▶" gombbal válassza ki a sávot, amelyen keresni akar egy csatornát.
3. Nyomja le az "P ^" vagy "P v" gombot, hogy kiválassza a **KERESÉS**-t. Nyomja le az "◀" vagy "▶" gombot a **KERESÉS** elindításához. (Nyomja le az "▶" gombot az előre kereséshez. Nyomja le az "◀" gombot a hátra kereséshez.)

Ha a talált csatorna nem a kívánt csatorna, nyomja le az "◀" vagy "▶" gombot, hogy folytassa a keresést.

A csatorna megtalálása előtt a keresés leállításához nyomja le a fordított irányú gombot. Például, ha a TV-n előre keres az "▶" gombbal, nyomja le az "◀" gombot a keresés leállításához.

Ha ismeri a keresni kívánt csatorna számát, közvetlenül megtalálhatja a csatornát.

Nyomja le az "P ^" vagy "P v" gombot, hogy kiválassza a **CSATORNA**-t, majd nyomja le az "◀" vagy "▶" gombot, hogy kiválassza a csatorna számát, vagy a számgombokkal adja meg a számot.



(Kövesse az 5. lépést a megfelelő szabvány kiválasztására a csatornaszám kiválasztása előtt.)

4. Ha új csatornát akar megnevezni, nyomja le az "P ^" vagy "P v" gombot a **ELNEVEZÉS** kiválasztására.

Nyomja le az "◀" vagy "▶" gombot a pozíció kiválasztására és nyomja le az "P ^" vagy "P v" gombot a betű kiválasztására.

5. Ha a hang vagy a kép nem megfelelő, váltson át az új csatorna szabványára (műsorszórási rendszerére).

Nyomja le az "P ^" vagy "P v" gombot a **HANGNORMA** kiválasztására, majd nyomja le az "◀" vagy "▶" gombot, hogy átváltson a megfelelőre.

A jelzett csatornaszám változik, ha átváltja a szabványt.

**B/G** : C02-C73 / S01-S41 / S75-S79

**D/K** : C01-C69 / S01-S41

**K1** : C04-C09

6. Ha a csatorna vétele gyenge, hangolja be a csatornát. Nyomja le az "P ^" vagy "P v" gombot a **FINOM HANGOLÁS** kiválasztására, majd nyomja le az "◀" vagy "▶"-t a csatorna finomszabályozása céljából.

7. Minden beállítás befejezése után tárolja el az új csatorna beállítását a kiválasztott programhelyen. Nyomja le az "P ^" vagy "P v" gombot, hogy kiválassza a **TÁROLÁS**-t, majd nyomja le az "◀" vagy "▶"-t, hogy eltárolja.

**Ha módosítani akarja az aktuális programhely beállítását (pl. név módosítása, stb.) :**

1. Válassza ki a módosítani kívánt programhelyet, amíg semmilyen menü nem jelenik meg.
2. Jelenítse meg a Hangolás menüt.
3. Kövesse "**A csatorna kézi programozása a TV programhelyre:**" c. részt, és módosítsa az aktuális programhely beállításait.

#### Megjegyzés:

Ne használja a Program tételt a Hangolás menüben a programszám kiválasztására. Ha a programhelyet a Program tétellel választja ki és eltárolja a beállításokat, a kiválasztott programhely jelenlegi beállításai elvesznek.

#### PROGRAM Menü

A **Program** menü a programnevek és helyek kijelzésére szolgál. Ez a menü egy csatorna törlésére, egy csatorna felvételére és a programok automatikus tárolására használható.

Válassza ki a **PROGRAM** menüt az "P ^" vagy "P v" gomb lenyomásával, és nyissa meg az "◀" vagy "▶" gomb lenyomásával. Ha belép a program menübe, minden programhely száma és neve megjelenik a képernyőn. A beállított csatorna programhely száma és neve vörösen látható. Minden más csatorna száma fekete lesz, és az első programhely szám, a 0 villog. A villogó szám az "P ^" vagy "P v" vagy "◀" vagy "▶" gombbal állítható. Ahogy így végighalad a programhelyeken, a kívánt programhely eléréséig, a programhelyeknek megfelelő csatornák nem lesznek beállítva.

A **vörös** gomb lenyomása beállítja a csatornát a villogó programszámra. Most a villogó programszám színe vörös lesz. Az "P ^" vagy "P v" vagy "◀" vagy "▶" gombot ismét használhatja a villogó szám léptetésére.

#### PROGRAM

0 1	ARD	1 1	----	2 1	----
0 2	ZDF	1 2	----	2 2	----
0 3	WR3	1 3	----	2 3	----
0 4	SAT	1 4	----	2 4	----
0 5	RTL	1 5	----	2 5	----
0 6	RTL2	1 6	----	2 6	----
0 7	PRO7	1 7	----	2 7	----
0 8	BR3	1 8	----	2 8	----
0 9	TM3	1 9	----	2 9	----
1 0	---	2 0	----	3 0	----

KIVÁLASZTÁS	TÖRLÉS
BEILLESZTÉS	AUTO. TÁROLÁS

#### Csatorna törlése a programhelyről:

- A villogóval álljon a törölni kívánt csatornára.
- Nyomja le a **sárga** gombot. Most a megfelelő csatorna törlődik, és e programhely alatt minden egyéb csatorna egy programhellyel feljebb lép.

#### Csatorna felvétele a programhelyre:

- A villogóval álljon a kiválasztott csatornára.
- Nyomja le a **vörös** gombot, hogy ez a csatorna megjelenjen a képernyőn.
- A villogóval álljon a kiválasztott programhelyre. Most a **zöld** gomb lenyomásával beszúrja a képernyőn kijelzett csatornát a programhelyre. Ha a csatorna alacsonyabb programszámú lett, a kiválasztott csatorna előző és jelenlegi pozíciója közötti csatornák egy programhellyel feljebb lépnek, és ha a csatorna magasabb programszámú lett, a kiválasztott csatorna előző és jelenlegi pozíciója közötti csatornák egy programhellyel lejjebb kerülnek.

#### AUTO. TÁROLÁS

Ha belép az **AUTO. TÁROLÁS** menübe, automatikusan programozhatja a vett csatornákat az Ön TV-jének programjaiban az **APS** (Automatikus Program Rendszer) segítségével.

1. A **PROGRAM** menü kijelzése után, nyomja le a **kék** gombot, hogy belépjen a **AUTO. TÁROLÁS** menübe. A "**MINDEN TÁROLT PROGRAMOT TÖRÖL**" üzenet jelenik meg.
2. Ha meg akarja kezdeni a programozást, nyomja le az "▶" gombot. Az "**AUT. PROG. FOLYAMATBAN KÉREM VÁRJON**" üzenet jelenik meg, és az **APS** automatikusan beprogramozza a vett csatornákat az Ön TV program számaiba. Az APS véglegesítése után a **PROGRAM** menü újra megjelenik.

Az **APS törlése céljából** nyomja le a "**STANDARD**" gombot.

#### FIGYELMEZTETÉS

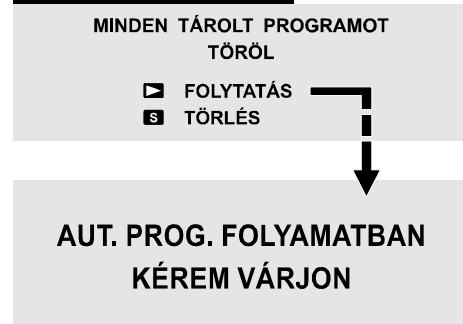

## TV Konfiguráció Menü

Ez a menü a menü nyelvének, az Ön tartózkodása helye szerinti országnak a kiválasztására, valamint a **EXT 2 KIMENET** forrásnak a kiválasztására szolgál.

- A Beállítás menüben nyomja le az "P ^" vagy "P v" gombot a "TV KONFIGURÁCIÓ" kiválasztására. Majd nyomja le az "◀" vagy "▶" gombot, hogy belépjen a "TV KONFIGURÁCIÓ" menübe.



### A Menü nyelvének kiválasztása

- A "TV KONFIGURÁCIÓ" menüben válassza ki a NYELV-et és válassza ki a kívánt nyelvet az "◀" vagy "▶" gombbal. Amint megváltoztatta a nyelvet, a menü tételek a kiválasztott nyelven jelennek meg.

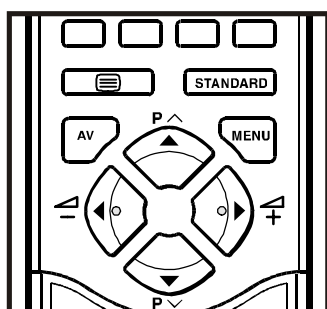

### Az ország kiválasztása

- A "TV KONFIGURÁCIÓ" menüben válassza az "ORSZÁG-ot" az "P ^" vagy "P v" gombbal. Változtassa meg az országot az "◀" vagy "▶" gomb lenyomásával.

### Külső forrás kimenetének beállítása

- Ezt a menüt a belső vagy külső forrás kiválasztására használhatja, amely kimenet lesz az **EXT 2** terminálon.
- A "TV KONFIGURÁCIÓ" menüben válassza ki az "EXT 2 KIMENET-et" az "P ^" vagy "P v" gombbal. Majd válassza ki a forrást, amelyet kimenetként akar használni a **EXT 2**-on az "◀" vagy "▶" gomb lenyomásával (az egyik forrás: **TV, EXT 1** vagy **F AV (Elülső AV)**).

## Egyéb jellemzők

### Elnémítás

A TV hangjának elnémításához nyomja le az "M" gombot. Megszűnik a hang. Az elnémítás megszüntetéséhez nyomja le az "M" vagy "◀" vagy "▶" gombot. A hangerő szintje ugyanaz lesz mint az elnémítás előtt, ha az elnémítást az "M" gomb ismételt lenyomásával szünteti meg.

### Sztereó / Kétnyelvű

- Ha a nézett TV csatornán a sugárzás két nyelven folyik (pl. Eurosport), választhat a szinkron vagy az eredeti nyelv között a "D" gomb lenyomásával.
- Ha a sztereó adás gyenge, átválthat sztereóról mono hangra, hogy jobban és tisztábban hallhassa az adást.

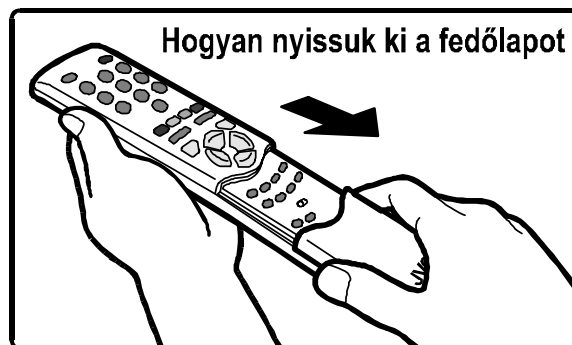
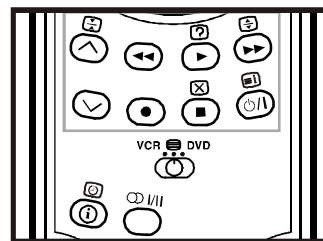

## Információ a képernyőn

Az "Ⓜ" gomb első lenyomása az aktuális állapotot jelzi ki "a Programhely száma", "az Állomás neve" és "Hang állapot".

E gomb ismételt lenyomása kijelzi az aktuális időt.

E gomb ismételt lenyomása eltünteti a képernyőn látható kijelzést.

### Az idő kijelzése

- TV program Teletext adással történő megtekintéséhez kétszer nyomja le az "Ⓜ" gombot. A Teletextből vett pontos idő megjelenik a képernyő jobb felső sarkában.
- Ha a nézett programhoz nem tartozik Teletext adás, csak egy kék kocka látható ugyanazon a helyen.
- Az "Ⓜ" gomb ismételt lenyomására az idő kijelzése eltűnik.

### Szabvány

Visszaállíthatja az aktuális **KÉP** menü beállításokat (kivéve a **KÉPARÁNY** beállítást) az alapértelmezett beállításokra.

- Nyomja le a "STANDARD" gombot, amikor nem jelenik meg menü.

### VCR / DVD kezelőgombok és VCR / DVD kapcsoló

A gombok a JVC márkájú VCR vagy DVD lejátszó üzemeltetésére használhatók. A készülék eredeti távkapcsoló gombjával azonos megjelenésű gomb lenyomása ugyanúgy működteti a funkciót, mint az eredeti távkapcsoló.

- Állítsa be a VCR / DVD kapcsolót VCR vagy DVD helyzetbe.

#### VCR:

Ha a VCR-t működteti, állítsa a kapcsolót VCR helyzetbe.

#### DVD:

Ha a DVD lejátszót működteti, állítsa a kapcsolót DVD helyzetbe.

#### Ⓜ (Szöveg):

Ha Teletext programokat néz, állítsa a kapcsolót (☰) (Szöveg) helyzetbe.

2. Nyomja le a VCR / DVD kezelőgombot a VCR vagy DVD lejátszó üzemeltetésére.

### Megjegyzés:

- Ha a készüléke nem JVC gyártmányú, e gombok nem használhatók.
- Még ha a készüléke JVC gyártmányú is, e gombok némelyike vagy esetleg egyike sem működik a készüléktől függően.
- Az  $\wedge$  /  $\vee$  gombokat használhatja annak a TV csatornának a kiválasztására, amelyet a VCR vesz, vagy annak a résznek a kiválasztására, amit a DVD lejátszó lejátszik.
- Egyes DVD lejátszó modelleken  $\wedge$  /  $\vee$  gombok működtetik a gyors előre, illetve visszatekerelési funkciókat és a megfelelő rész kiválasztását. Ez esetben az  $\ll$  /  $\gg$  gombok nem működnek.

## Teletext

A Teletext egy olyan tájékoztató rendszer, amely szöveget jelez ki a TV képernyőjén. A Teletext információs rendszerrel a tartalomjegyzékben (mutató) ismertetett témákról találhat tájékoztatást.

A képernyőn nincs kijelzés szöveg módban.

Szöveg módban a kontrasztot, fényerőt vagy a színeket nem lehet szabályozni, csak a hangerőt.

### A Teletext működtetése

- Válasszon ki egy TV állomást, amelyen van Teletext adás.
- Nyomja le a (Teletext) (☰) gombot. Általában a tartalomjegyzék (mutató) látható a képernyőn.
- Állítsa a VCR / (☰) / DVD kapcsolót (☰) (Szöveg) helyzetbe.

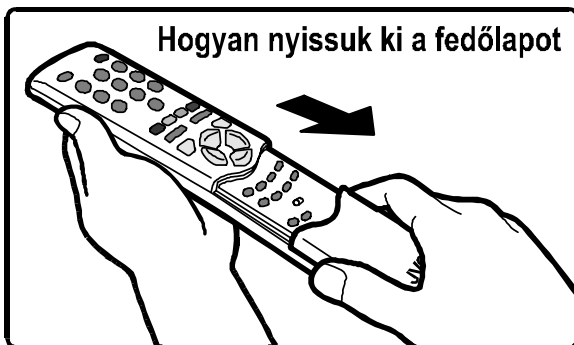
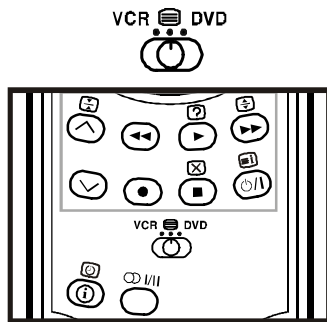

### A Teletext oldal kiválasztása

- Nyomja le a megfelelő számjegyeket a kívánt Teletext oldal száma szerint.

A kiválasztott oldalszám a képernyő bal felső sarkában jelenik meg. A Teletext lapszámláló megkeresi a kiválasztott oldalt, s a kiválasztott lapszám jelenik meg a képernyőn.

- Nyomja le az "P  $\wedge$ " gombot, hogy a Teletext képernyő egyenként lapozzon.

- Nyomja le az "P  $\vee$ " gombot, hogy a Teletext képernyő egyszerre csak egy lappal lépjen visszafelé.

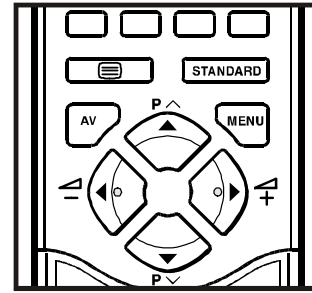

### A tartalomjegyzék oldal kiválasztása

- A tartalomjegyzék oldal számának (általában 100. oldal) kiválasztásához nyomja le az "☰" gombot.

### Csatorna keresése TV-nézés közben

- Teletext módban az "☒" button will switch the screen to the TV mode. In the TV "gomb lenyomásával átkapcsolja a képernyőt TV módba. TV módban a számbillentyűvel adja meg az oldalszámot. Amint megadta az oldalszám utolsó számjegyét, az "☰" jel helyébe az oldalszám kerül és villog a megadott oldalszám megtalálásáig. Majd az oldal száma helyébe ismét az "☰" jel kerül. Most kijelmezheti ezt a Teletext oldalt az "☒" gomb lenyomásával.

### Dupla magasságú szöveg kiválasztása

- Nyomja le az "☒" gombot, hogy dupla magasságban jelenjen meg a tájékoztató oldal felső fele.
- Nyomja le a "☒" gombot ismét, hogy megjelenjen a dupla magasságú szöveggel kijelzett oldal alsó fele.
- Még egyszer nyomja le az "☒" gombot, hogy a teljes oldal megjelenjen normál magasságú szöveggel.

### A "rejtett" információ megjelenítése

- Az "☒" gomb lenyomása megjeleníti a válaszokat kvíz játékokban vagy más játékokban.
- A "☒" gomb ismételt lenyomása elrejtja a megjelenített válaszokat.

### Az automatikus lapváltás leállítása

A kiválasztott Teletext oldalon több információ is lehet, mint ami a képernyőn látható; az információ hátralévő része egy bizonyos idő elteltével jelenik meg.

- Nyomja le az "☒" gombot az automatikus lapváltás leállítására.
- Nyomja le ismét az "☒" gombot, hogy megjelenjen a következő oldal.

### Az alkód oldal kiválasztása

Az alkód oldalak a hosszú Teletext oldalak részegységei, amelyek egy időben csak részenként jeleníthetők meg a képernyőn.

- Válassza ki a kívánt Teletext oldalt.
- Nyomja le az "☒" gombot.
- Válassza ki a kívánt alkód oldalszámot négy számjegy beütésével (pl. 0001).

- Ha a kívánt alkód oldal rövid időn belül nem jelenik meg, nyomja le az "⊗" gombot. A TV program megjelenik a képernyőn.
- A Teletext oldalszám a képernyő bal felső sarkában megjelenik, amikor megvan a keresett oldal.
- Nyomja le az "⊗" gombot a kívánt Teletext oldal kijelzésére.

### **Kilépés a Teletext-ből**

- Nyomja le az "☰" gombot. A képernyő átkapcsolódik TV módra.

### **Fasttext és Toptext**

A Teletext mód az adásnak megfelelően automatikusan lesz kiválasztva.

Az Ön CTV-je 8 oldalas Teletext rendszert támogat. Ha beviszi a memóriába a 8 oldal bármelyikének lapszámát, a rendszer nem fogja keresni a kért oldalt, hanem automatikusan kijelzi.

- Nyomja le az "P ^" gombot, hogy laponként lapozza előre a Teletextet.
- Nyomja le az "P v" gombot, hogy laponként lapozza hátra a Teletextet.

### **Fasttext és Toptext**

Az információk téma szerinti címei külön színnel jeleníthetők meg, vagy külön szín dobozba helyezhetők.

- Nyomja le a megfelelő **vörös, zöld, sárga** vagy **kék** gombot a megfelelő oldal gyors elérése céljából.

### **TOPTXT-hez**

Ha van Toptext adás, a színkódolt gombok az állapot sorban jelennek meg.

Ha nincs Toptext adás, az állapot sor nem jelenik meg.

Toptext módban az "P ^" vagy "P v" parancsok a következő vagy az előző oldalt kérik. Ha nincs Toptext adás, e parancsok működése esetén görgetés történik. Például a 100 eggyel nagyobbak tűnik, mint a 199. oldal.

## Külső készülékek csatlakoztatása

### Mielőtt bármit csatlakoztatna

- Kapcsolja ki az összes készüléket, a TV-t is.
- Olvassa el a készülékekhez adott kezelési utasításokat.

### AV mód kiválasztása

A távkapcsolón az "AV" gomb lenyomása kiválasztja az egyiket az AV mód közül (EXT 1, EXT 2, EXT 2 S és F AV).

- Ahhoz, hogy visszatérjen a TV módba, ismét nyomja le az "AV" gombot.

**EXT 1 bemenet:** Euro csatlakozó (21-tűs, SCART)

- Videó bemenet, audio Bal/Jobb bemenet és RGB bemenetek kaphatók.
- TV műsorszórási kimenetek (videó és audio Bal/Jobb) kaphatók.

**EXT 2 bemenet:** Euro csatlakozó (21-tűs, SCART)

- Videó bemenet, S-VIDEÓ (Y/C) bemenet és audio Bal/Jobb bemenetek kaphatók.
- Videó és audio Bal/Jobb kimenetek kaphatók. (lásd a "Külső forrás kimenetének beállítása" a 49. oldalon)

**F AV (Elülső AV) bemenet:** RCA csatlakozók x 3

- Videó bemenet és audio Bal/Jobb bemenetek kaphatók.

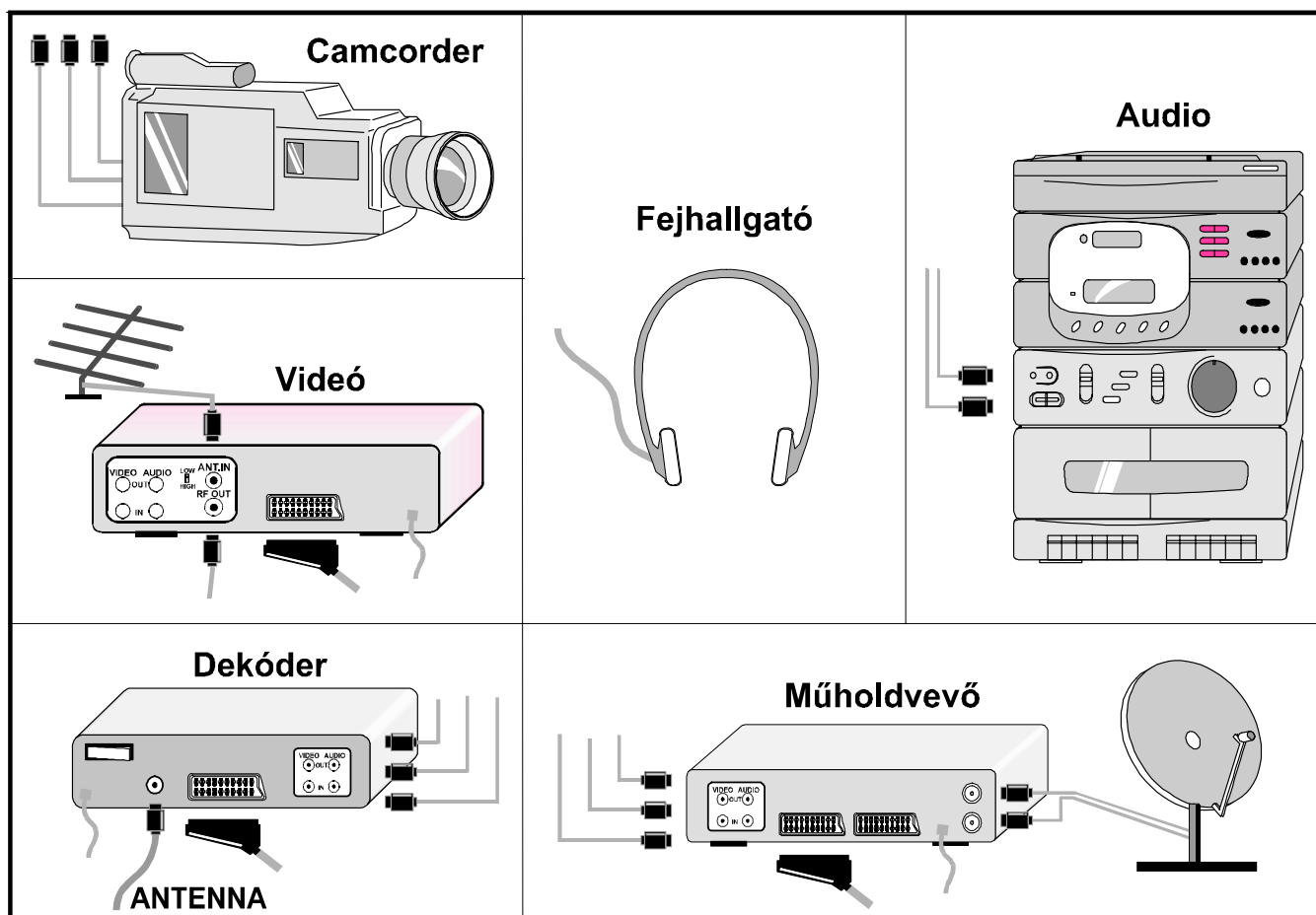
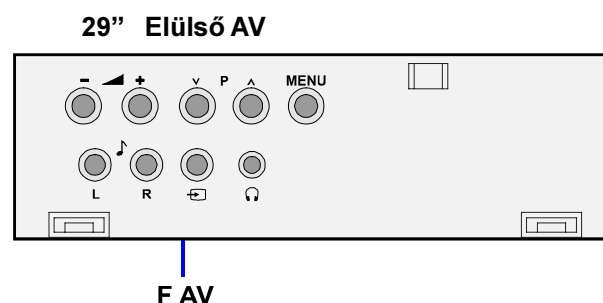
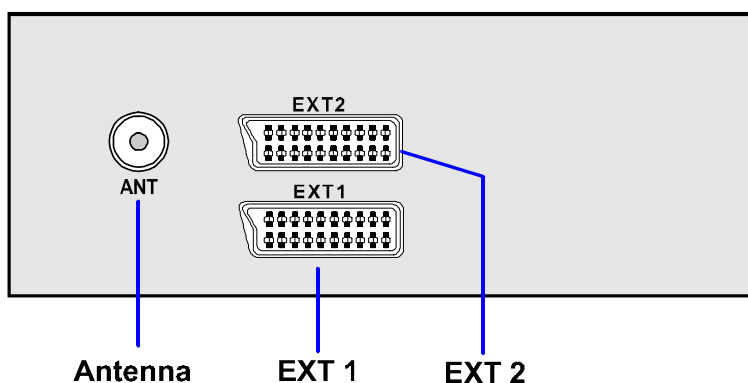

## Euro csatlakozón át

Az Ön TV készülékén két Euro csatlakozó aljzat van. Ha a TV-jéhez készülékeket (pl. videokészüléket, dekódert, stb.-t) akar csatlakoztatni, amelyeken Euro csatlakozók vannak, használja a **EXT 1** vagy **EXT 2** bemeneteket.

### EXT 2 S Mód

Ha a TV készülékéhez csatlakoztatott készülék támogatja a S-Videó (Y/C) kimenetet Euro csatlakozóról, jobb képminőséget érhet el az **EXT 2 S** mód kiválasztásával és a készülékének a TV **EXT 2** bemenetére való csatlakoztatásával. Nézze meg a készülék használati utasításában, hogy van-e ilyen jellemzője.

### RCA jack-dugókkal

Ha olyan készüléke van (pl. Camcorder), amelyen RCA jack-dugók vannak, csatlakoztassa az **F AV (Elülső AV)** bemenetre kép és hang kábelek segítségével.

- Ha a készüléken mono audio jack-dugó van, csatlakoztassa az **AUDIO-L-hoz**.

### ANT (antenna) csatlakozó aljzaton át

Ha a készülékén nincs Euro csatlakozó vagy RCA jack, csatlakoztassa a TV-hez az antennakábelrel. A részleteket lásd a készülék kezelési utasításában.

- A készülékből jövő vizsgáló jel tárolásához lásd a **"HANGOLÁS Menüt"** a **47. oldalon** és tárolja el a 0. programhelyen, vagy egy 55 és 99 közötti programhelyen. Képeket nézhet a készülékből, hogy kiválassza a programhelyet, amelyen eltárolta a vizsgáló jelet.

### TV és videó

- Csatlakoztassa a videót az ANT (antenna bemenet) aljzatra a TV-n az antennakábel segítségével.
- Csatlakoztassa a videót az **EXT 1** vagy **EXT 2** bemenetre a SCART kábelrel, vagy csatlakoztassa az **F AV** bemenetre a hang és kép kábelekkel.

### NTSC Lejátszás

Csatlakoztassa az NTSC videót a terminálhoz. Majd nyomja le az **"AV"** gombot a megfelelő AV mód kiválasztására.

Az **NTSC 3.58/4.43** rendszer automatikusan érzékelhető AV módban.

### Másoló

Kivezetheti a videó és audio jeleket, amelyek bemenete a **TV, EXT 1** vagy **F AV (Elülső-AV)** terminálon van, a **EXT 2** bemenetre csatlakoztatott videóra.

- A kimeneti forrás kiválasztásához lásd a **"Külső forrás kimenetének beállítása"**-t a **49. oldalon**.

### Fejhallgató csatlakoztatása

A TV-jének a sztereó fejhallgató aljzatát használja a fejhallgatók csatlakoztatására.

## Tippek

### A képernyő kezelése

A képernyőt enyhén nedves puha ruhával tisztítsa le. Ne használjon csiszoló oldószereket, mert károsíthatják a TV képernyőnek fedőrétegét.

### Képhiba

A megfelelő TV rendszert választotta ki? A TV készüléke vagy a szobaantenna nincs közel a hangszórókhöz, földeletlen rádiókészülékhez, vagy neonlámpákhoz, stb.?

A hegyek vagy a magas épületek szellemképet, azaz kettős vonalú képeket okozhatnak. Néha javítható a képminőség az antenna irányának módosításával.

A képminőséget ronthatja, ha két külső készüléket csatlakoztatnak egyszerre a TV-hez. Ilyen esetben az egyik külső készüléket kapcsolja le.

### Nincs kép

Az antenna megfelelően van beállítva? A dugók szorosan vannak az antenna aljzatába dugaszolva? Nem sérült az antennakábel? A megfelelő dugókat használta az antenna csatlakoztatására? Kétség esetén forduljon a márkakereskedőhöz.

**A nincs kép** azt jelenti, hogy a TV-je nem fog semmilyen adást. A megfelelő billentyűket nyomta meg a távkapcsolón? Próbálja még egyszer.

### Hang

Csak az egyik hangszóróból jön hang. Nincs a balansz az egyik irányban maximumra állítva? Lásd a **HANG** menüt.

### Távkapcsoló

A TV-je már nem reagál a távkapcsolóra. Nyomja le a **"STANDARD"** gombot még egyszer a távkapcsolón. Talán kimerültek az elemek. Ez esetben még használhatja a TV előlapján lévő gombokat.

Nem rossz menüt választott? Nyomja le a **"STANDARD"** gombot, hogy visszatérjen TV módba, vagy nyomja le a **"MENU"** gombot, hogy visszatérjen az előző menübe.

### Nincs megoldás

Kapcsolja ki, majd újra kapcsolja be a TV készülékét. Ha nem működik, hívja fel a szervizt; sose kísérelje meg maga javítani.

## Specifikációk

TV ADÁS .....	<b>PAL SECAM B/G D/K K1</b>
VÉTELI CSATORNÁK .....	VHF (I/III SÁV) UHF (U SÁV) HIPER SÁV KÁBEL TV ( <b>B/G</b> : S01-S41 / S75-S79 ; <b>D/K</b> : S01-S41)
A GYÁRILAG BEÁLLÍTOTT CSATORNÁK SZÁMA.....	<b>100</b>
CSATORNA MUTATÓ .....	Kijelzés a képernyőn
RF ANTENNA BEMENET .....	75 Ohm (nem kiegyensúlyozott)
ÜZEMI FESZÜLTÉSÉG .....	<b>220-240 V váltakozó áram, 50 Hz.</b>
HANG-MULTIPLEX RENDSZEREK .....	NICAM + Német sztereó
KÉPCSŐ .....	<b>29"</b>
AUDIO KIMENŐ TELJESÍTMÉNY ( $W_{RMS}$ ) (%10 THD) .....	2 x 12
TELJESÍTMÉNY FELVÉTEL (W) (max.) .....	150
MÉRETEK (mm)	<b><u>AV29BF10EES</u></b>
SZÉLESSÉG .....	493
HOSSZÚSÁG .....	784
MAGASSÁG .....	582
Súly (Kg.) .....	46,2

## Съдържание

Мерки за безопасност .....	55
Копчета на устройството за дистанционно управление .....	56
Копчета върху корпуса на телевизора .....	57
Свързване към антена .....	57
Подготовка .....	58
Характеристики .....	58
Преди да включите телевизора си .....	58
Електрозахранване .....	58
Свързване на антената .....	58
Свързване на външни устройства .....	58
Поставяне на батерии в устройството за дистанционно управление .....	58
Включване / изключване на телевизора .....	58
Включване на телевизора .....	58
Изключване на телевизора .....	58
Първоначална настройка .....	58
Работа с копчетата върху корпуса на телевизора .....	59
Работа с устройството за дистанционно управление .....	59
Работа с менюта .....	59
Меню Звук .....	59
Меню Изображение .....	60
Меню Свойства .....	61
Меню Инсталиране .....	61
Други функции .....	63
Изключване на звука .....	63
Стерео / Два езика .....	63
Информация на екрана .....	63
Копчета за VCR / DVD и VCR /  / DVD превключвател .....	64
Телетекст .....	64
Работа с Телетекст .....	64
Избиране на страница от Телетекста .....	64
Избиране на индекс .....	64
Избиране на канал докато се гледа телевизия .....	64
Избиране на текст с двойна височина .....	65
Извеждане на "скрита" информация .....	65
Спиране на автоматичната смяна на страниците .....	65
Избиране на подстраница .....	65
Излизане от Телетекста .....	65
Fasttext и Toptext .....	65
Свързване на външни устройства .....	66
Свързване чрез Euroconnector .....	67
Режим EXT 2 S .....	67
Свързване чрез щекери RCA .....	67
Свързване чрез входа ANT (антена) .....	67
Телевизор и видеокасетофон .....	67
NTSC видеокасетофон .....	67
Презаписване .....	67
Свързване на слушалки .....	67
Полезни съвети .....	67
Технически характеристики .....	68

## Мерки за безопасност

### 1. Електрозахранване

Телевизорът трябва да се захранва само с ток от **220-240V AC, 50 Hz**. Уверете се, че сте избрали подходящото напрежение.

### 2. Захранващ кабел

Захранващият кабел трябва да бъде разположен, така че да няма вероятност да бъде настъпен или да бъде притиснат от предмети поставени върху или до него. Обърнете особено внимание на кабела в участъците около щепсела, контакта и участъка на свързване към телевизора.

### 3. Влага и вода

Не използвайте това оборудване във влажни и мокри места (избягвайте банята, мивката в кухнята и около пералнята). Не излагайте това оборудване на дъжд или вода и не поставяйте съдове с течности върху него, тъй като това може да бъде опасно.

### 4. Почистване

Преди почистване изключете телевизора от контакта. Не използвайте течни или във формата на спрей почистващи препарати. Използвайте мек и сух плат.

### 5. Вентилация

Прорезите и отворите по корпуса на телевизора са предназначени за вентилация и осигуряване на надеждна работа. За да се избегне прегряване, тези отвори не трябва да бъдат блокирани или покрити по никакъв начин.

### 6. Светкавици

При гръмотевична буря или при заминаване на почивка, изключете телевизора от контакта.

### 7. Резервни части

Когато се наложи замяната на части, уверете се, че техникът от сервиза използва само части, указани от производителя или такива, които имат същите технически характеристики. Замяната с неоторизирани части може да стане причина за пожар, електрически удар или други опасности.

### 8. Сервизно обслужване

Моля, за сервизно обслужване се обърнете към квалифициран персонал. Не отваряйте капака на телевизора, тъй като това може да предизвика електрически удар.

### 9. Източници на огън

Не поставяйте източници с открит пламък върху апарата.

### 10. Режим на готовност

Когато излизате от къщи, не оставяйте телевизора да работи или в режим на готовност.

### Внимание!

Всяка намеса в разрез с установените норми, особено всяка модификация за по-високо напрежение или замяна на кинескопа може да доведе до по-висока концентрация на рентгенови лъчи. Всеки телевизор, модифициран по този начин, престава да отговаря на лиценза и не трябва да бъде използван.

### Инструкции за изхвърляне на опаковката

Опаковката и спомагателните опаковъчни материали могат да бъдат преработени и по принцип трябва да се предадат на вторични суровини. Опаковъчни материали като пликосе трябва да се пазят настрана от деца.



## Копчета на устройството за дистанционно управление

- ① = Готовност / Включен
- ② 0 - 9 = Копчета за директен избор на програма
- ③ Цветни копчета
- ④ Копче "Standard"
- ⑤ ▲ (P ^) = Канал следващ номер (Курсор нагоре)
- ⑥ MENU = Копче "Меню"
- ⑦ ► (P ↗) = Курсор надясно / Сила на звука +
- ⑧ Копче "Телетест" / VCR / DVD
- ⑨ = VCR / / DVD превключвател
- ⑩ = Копче Стерео / Два езика
- ⑪ = Копче "Информация"
- ⑫ ▼ (P v) = Канал предишен номер (Курсор надолу)
- ⑬ ◀ (P ↖) = Курсор наляво / Сила на звука -
- ⑭ AV = Копче AV
- ⑮ = Копче "Телетекст"
- ⑯ = Копче за изключване на звука

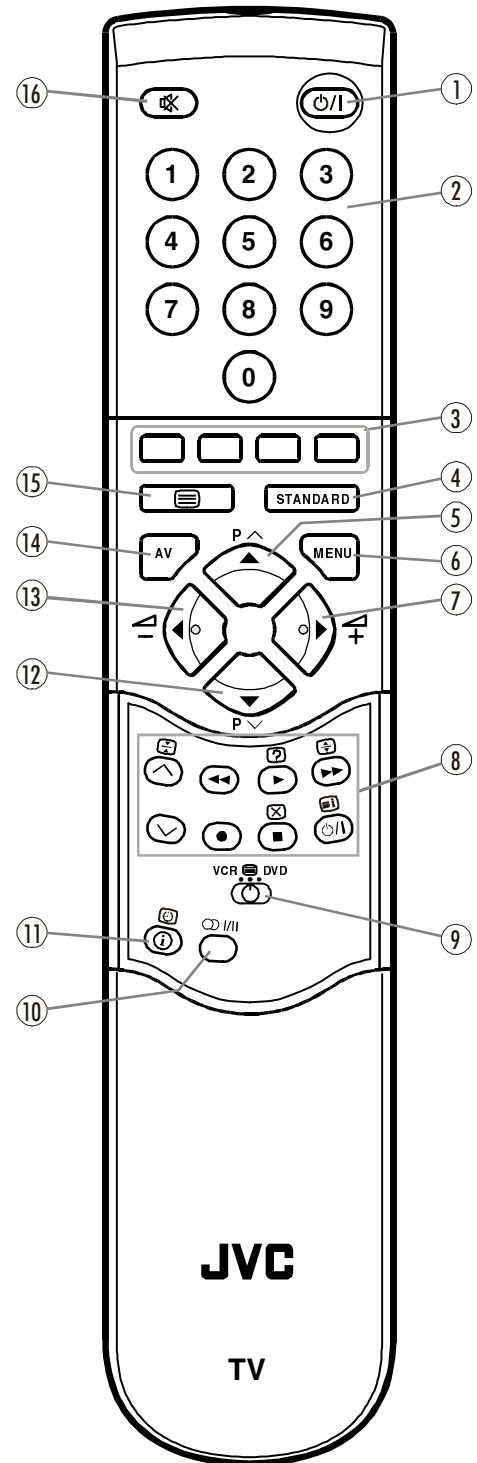

**ВНИМАНИЕ**  
ОПАСНОСТ ОТ ЕЛЕКТРИЧЕСКИ УДАР



Символът светкавица, вписана в равностранен триъгълник, предупреждава потребителя за наличието на неизолирано опасно напрежение в корпуса на продукта, което може да е достатъчно силно да причини опасност от електрически удар.

Символът удивителна, вписана в равностранен триъгълник, предупреждава потребителя за наличието на важни инструкции за работа и поддръжка (сервиз) в материалите, придружаващи продукта.

## Копчета върху корпуса на телевизора

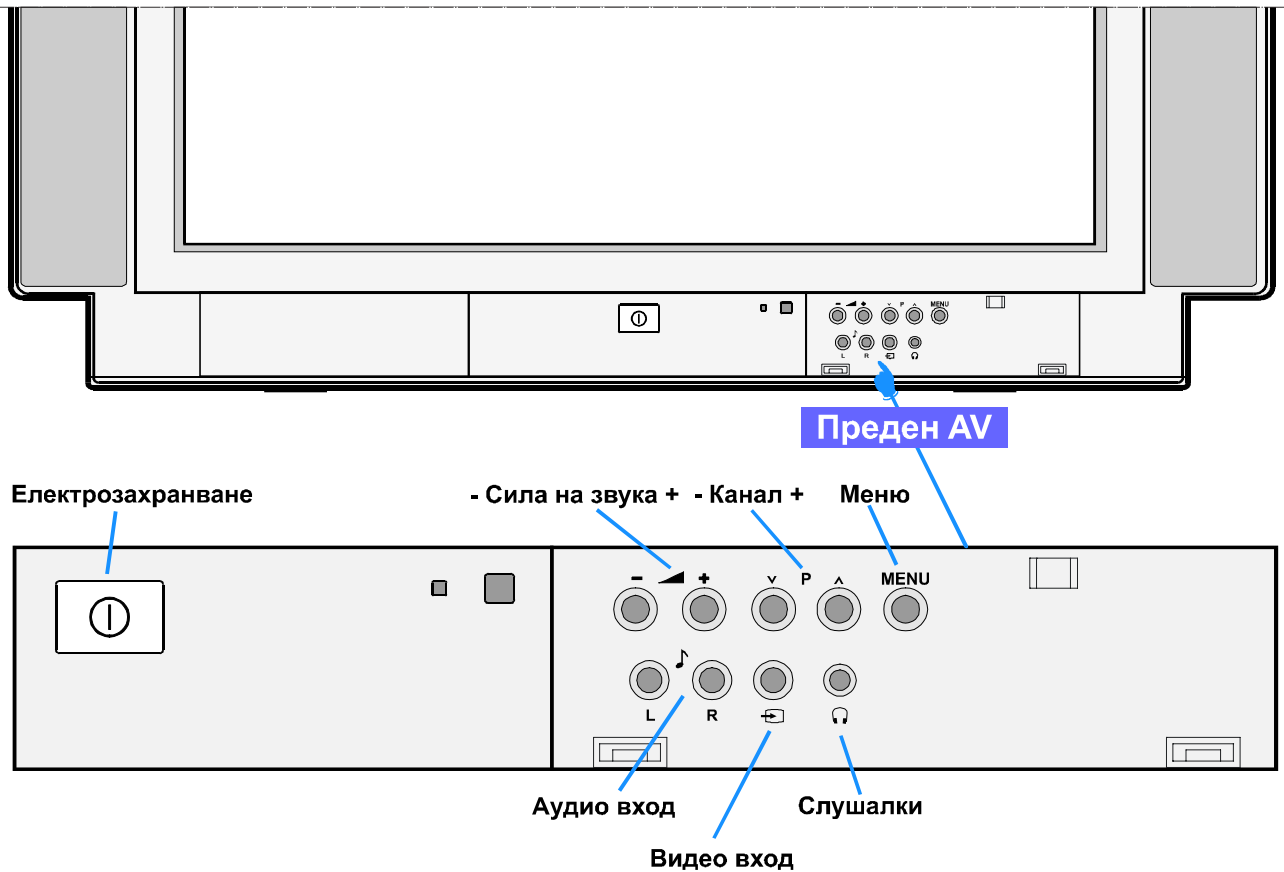

## Свързване към антена

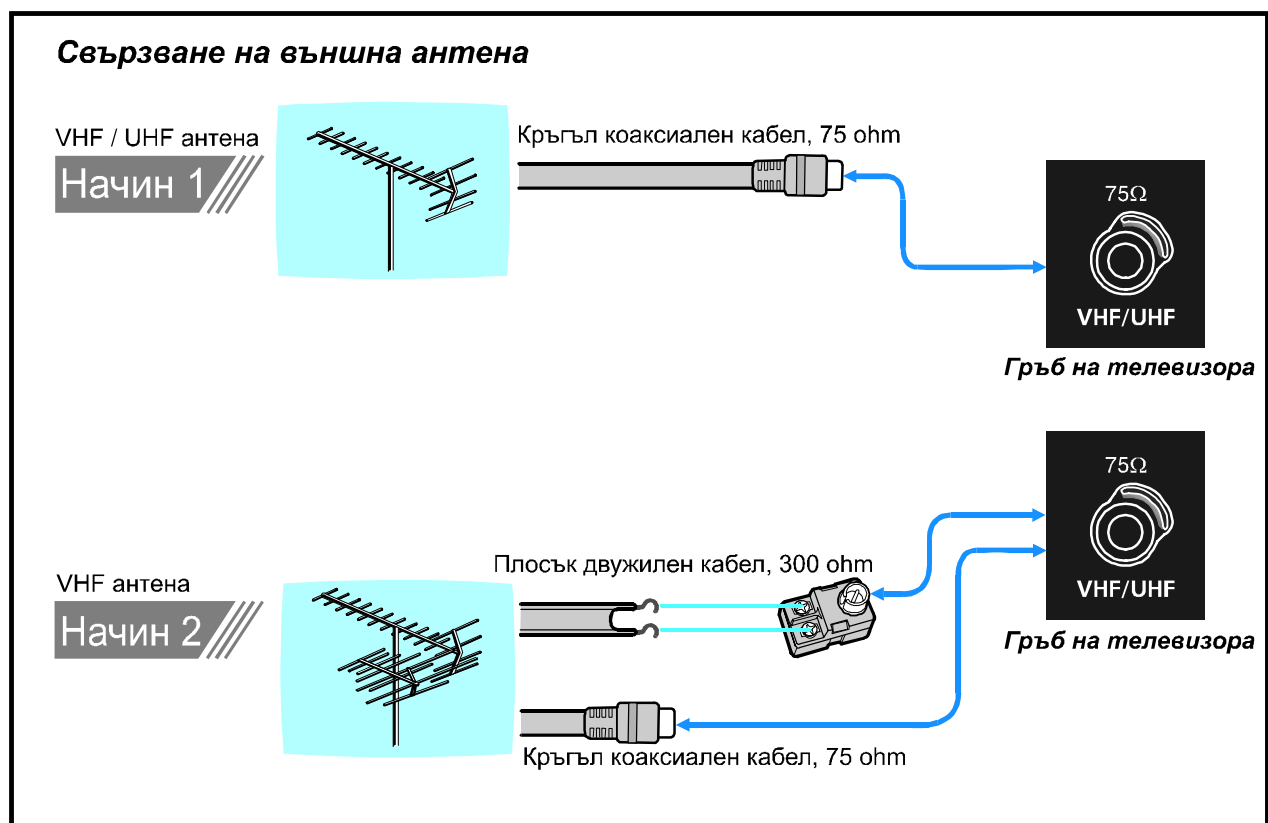

## Подготовка

Поставете телевизора върху стабилна повърхност.

Оставете най-малко 10см свободно пространство около телевизора за вентилация. За да избегнете повреда или опасни ситуации, моля, не поставяйте нищо върху телевизора.

## Характеристики

- Това е телевизор с дистанционно управление.
- Могат да бъдат зададени 100 VHF, UHF или кабелни канали.
- Може да бъде настроен на кабелни канали.
- Работата с телевизора е много улеснена от система от менюта.
- Има два Euroconnector входа за външни устройства (като видеокасетофон, видеоигри, аудио система и др.)
- Налице е преден AV вход.
- Налице са системи за стерео озвучаване (Немска+NICAM).
- Напълно функционален Телетекст (Fastext, Toptext).
- Могат да се свържат слушалки.
- Директен достъп до каналите.
- APS (Автоматична система за настройване).
- Всички програми могат да бъдат назовани.
- Автоматична настройка напред или назад.
- Таймер за изключване.
- Заклучване на програми
- Автоматично изключване на звука, ако няма излъчване на предаване.
- 5 минути след като се прекрати излъчването на предавания телевизорът автоматично се изключва и минава в режим на готовност.

## Преди да включите телевизора си

### Електрозахранване

**ВАЖНО:** Телевизорът е предназначен за работа с ток от **220-240V AC, 50 Hz**.

- След като разопаковате телевизора, оставете го, за може температурата му да се изравни със стайната, преди да го включите в електрическата мрежа.

### Свързване на антената

- Поставете щекера на антената във входа за антената на гърба на телевизора.

### Свързване на външни устройства

Обърнете се към **“Свързване на външни устройства”** на **стр. 66**.

- Също така, направете справка с ръководствата на съответните устройства.

### Поставяне на батерии в устройството за дистанционно управление

- Отворете капака за батериите, който се намира на гърба на устройството за дистанционно управление, като леко го издърпате нагоре от означената част.
- Поставете вътре две батерии **AAA (R03)** или еквивалентен тип.
- Поставете обратно капака.

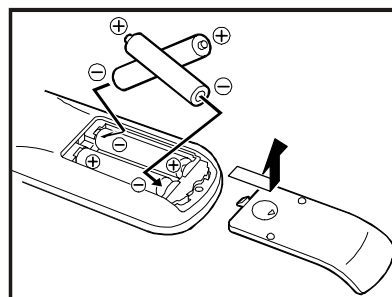

**ЗАБЕЛЕЖКА:** Ако няма да използвате дистанционното управление дълго време, извадете батериите. В противен случай то може да бъде повредено, ако батериите протекат.

## Включване / изключване на телевизора

Можете да контролирате телевизора или с устройството за дистанционно управление, или с копчетата върху корпуса на телевизора.

### Включване на телевизора

Вашият телевизор се включва на два етапа:

**1-** Натиснете копчето за електрозахранването отпред на телевизора. Телевизорът преминава в режим на готовност и **червеният индикатор** в долния му край светва.

**2-** За да включите телевизора от режим готовност:

Натиснете цифрово копче от устройството за дистанционно управление, така че да се избере канал, или,

Натиснете копчето Готовност / Захранване или копчето Канал следващ номер (Курсор нагоре) отпред на телевизора или съответно от устройството за дистанционно управление; телевизорът ще се включи и **червеният индикатор** ще светне в **зелено**.

### Изключване на телевизора

• Натиснете копчето “Готовност” от устройството за дистанционно управление, така че телевизорът да премине в режим на готовност и **зеленият индикатор** ще светне в червено,

или,

• Натиснете копчето за захранване отпред на телевизора.

## Първоначална настройка

Съобщението **“Please check antenna cable Auto. Programming System (ПРОВЕРЕТЕ АНТЕННИЯ КАБЕЛ СИСТЕМА ЗА АВТО.НАСТРОЙКА)”** ще се появи на екрана, когато пуснете телевизора си за първи път.

**1-** Изберете **LANGUAGE (ЕЗИК)** с копчето **“P ^”** или **“P v”**, след което натиснете копчето **“<”** или **“>”**, за да изберете езика за менюта.

**2-** Изберете **COUNTRY (СТРАНА)** с копчето **“P ^”** или **“P v”**, след което натиснете копчето **“<”** или **“>”**, за да изберете държавата, в която се намирате.

**3-** Изберете **START (НАЧАЛО)** с копчето **“P ^”** или **“P v”**, след което натиснете копчето **“>”**, за да започне APS.

APS (Автоматичната система за настройване) автоматично настройва приеманите канали на номерата на програмите на вашия телевизор. Докато трае APS, съобщението **“APS В ДЕЙСТВИЕ МОЛЯ, ИЗЧАКАЙТЕ”**

се изписва на екрана. Котато APS приключи, менюто "ПРОГРАМИРАНЕ" се появява на екрана.

За да отмените APS, натиснете копчето "STANDARD".

Можете да изтриете канал, да въведете канал в програмен номер или да стартирате отново APS с помощта на менюто "ПРОГРАМИРАНЕ".

За подробности, вижте Меню "ПРОГРАМИРАНЕ" на стр. 62.

4- Натиснете копчето "STANDARD", за да завършите първоначалната настройка.

След завършване на първоначалната настройка, можете да смените номера на програма или да дадете име на програма или ръчно да настроите канал. За повече информация, направете справка с Меню "НАСТРОЙКА" на стр.61.

Ако съобщението "ПРОВЕРЕТЕ АНТЕННИЯ КАБЕЛ СИСТЕМА ЗА АВТО.НАСТРОЙКА" не се появи, следвайте описанието Меню "ТВ.ПАРАМЕТРИ (КОНФИГУРАЦИЯ НА ТЕЛЕВИЗОРА)" на стр.63, за да изберете език за менютата и държавата, в която се намирате, след което следвайте описанието Меню "ПРОГРАМИРАНЕ" на стр. 62, за да използвате "АВТО.ЗАПАМЕ.".



## Работа с копчетата върху корпуса на телевизора

Силата на звука може да се регулира и програмата може да се избира с копчетата, разположени отпред на телевизора.

Сила на звука

- Натиснете копчето "-Сила на звука", за да намалите звука или копчето "Сила на звука+", за да усилите звука; на екрана ще се появи скала за силата на звука.

### Избор на програма

- Натиснете копчето "Програма+", за да изберете следващата програма или копчето "Програма-", за да изберете предната програма.

### Извеждане на главното меню

- Натиснете копчето "MENU", за да влезнете в главното меню. В главното меню изберете подменю, като използвате копчетата "Програма+" или "Програма-" и влезте в подменюто, използвайки копчетата "Сила на звука+" или "-Сила на звука". За да научите как да използвате менютата, обърнете се към раздел **Работа с менюта** в това ръководство.

## Работа с устройството за дистанционно управление

Устройството за дистанционно управление на вашия телевизор може да контролира всички функции на

модела, който сте избрали. Функциите ще бъдат описани съобразно системата от менюта на вашия телевизор.

По-долу са описани функции, които можете да използвате извън системата менюта.

### Задаване на сила на звука

Натиснете копчето "↕", за да усилите звука.

Натиснете копчето "↔", за да намалите звука.

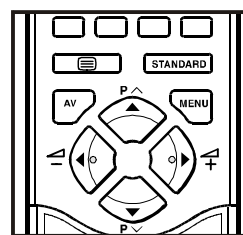

### Избор на програма (Предна или следваща програма)

- Натиснете копчето "P v", за да изберете предната програма.
- Натиснете копчето "P ^", за да изберете следващата програма.

### Избор на програма (директен достъп):

Натиснете цифрово копче от устройството за дистанционно управление, за да изберете програми от 0 до 9. Телевизорът ще се включи на съответния канал с малко закъснение.

Когато натиснете първата цифра, на екрана вместо втора цифра се изписва знака '- ' в продължение на 2 сек. За да изберете програми от 10 до 99 натиснете съответните цифрови копчета преди знакът '- ' да изчезне. (напр. за програма 27, първо натиснете 2, а после 7, докато програмата е изписана като '2-')

## Работа с менюта

Вашият телевизор е проектиран със система от менюта. Изведете на екрана "МЕНЮ" (главно меню) и влезте в едно от четирите менюта **ЗВУК, ИЗОБРАЖЕНИЕ, СВОЙСТВА** и **ИНСТАЛИРАНЕ**.

- 1- Натиснете копчето "MENU", за да изведете на екрана "МЕНЮ" (главно меню). Имената на менютата са изписани в главното меню.
  - 2- Натиснете копчето "P ^" или "P v", за да изберете меню, след което натиснете копчето "←" или "→", за да влезнете в менюто.
- За да излезнете от меню, натиснете копчето "STANDARD".
  - За да се върнете в предишното меню, натиснете копчето "MENU".
  - За да изведете на екрана меню "i", което обяснява как да използвате менюто, натиснете копчето "i" докато на екрана е изведено менюто, което искате да използвате.

## Меню Звук

За да измените параметрите на звука

- Натиснете копчето "MENU", сега сте в главното меню. В главното меню изберете **ЗВУК** като използвате копчето

“P ^” или “P v”, след което влезте в менюто **ЗВУК** като натиснете копче “◀” или “▶”.

или,

- Влезте в меню **ЗВУК** директно, като използвате **червеното** копче.

### Задаване на сила на звука:

Когато влезнете в менюто звук, **СИЛА НА ЗВУКА** ще бъде първата избрана опция.

- Натиснете копчето “▶”, за да усилите звука.
- Натиснете копчето “◀”, за да намалите звука.

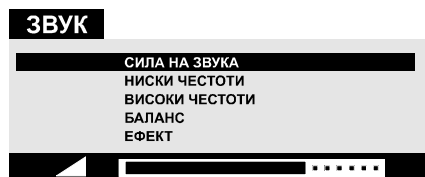

### Задаване на басовите честоти:

- Като използвате копчето “P ^” или “P v”, изберете **НИСКИ ЧЕСТОТИ**.
- Натиснете копчето “▶”, за да усилите басовите честоти.
- Натиснете копчето “◀”, за да намалите басовите честоти.

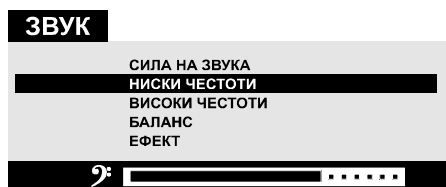

### Задаване на високите честоти:

- Като използвате копчето “P ^” или “P v”, изберете **ВИСОКИ ЧЕСТОТИ**.
- Натиснете копчето “▶”, за да усилите високите честоти.
- Натиснете копчето “◀”, за да намалите високите честоти.

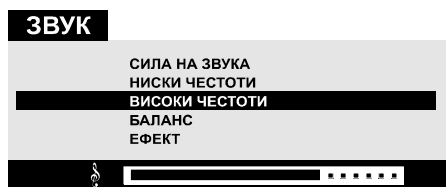

### Регулиране на баланса:

- Като използвате копчето “P ^” или “P v”, изберете **БАЛАНС**.
- Натиснете копчето “▶”, за да промените баланса в посока надясно.
- Натиснете копчето “◀”, за да промените баланса в посока наляво.

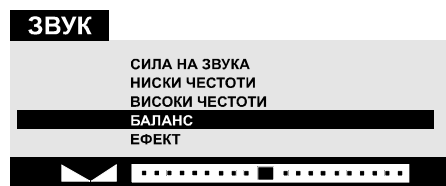

### Задаване на ЕФЕКТ:

Можете да използвате тази функция, за да включвате или изключвате звуков ефект. Натискането на копчето “◀” или “▶” ще включи или изключи тази функция. Ако звукът в момента е **моно** и за звуков ефект е зададено **ВКЛЮЧЕНО**, звукът ще се чува като **стерео**. Ако звукът

в момента е **стерео**, включването на този ефект ще направи звукът по-плътен. Изключването му няма да промени **моно** и **стерео**.

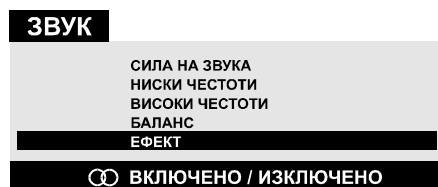

## Меню Изображение

### За да измените параметрите на образа:

- Натиснете копчето “MENU”, сега сте в главното меню. В главното меню изберете **ИЗОБРАЖЕНИЕ** като използвате копче “P ^” или “P v”, след което влезте в меню **ИЗОБРАЖЕНИЕ** като натиснете копче “◀” или “▶”.

или,

- Влезте в меню **ИЗОБРАЖЕНИЕ** директно, като натиснете **зеленото** копче.

### Задаване на яркост:

- Когато влезете в менюто за образа, **ЯРКОСТ** ще бъде първата избрана опция.
- Натиснете копчето “▶”, за да увеличите яркостта.
- Натиснете копчето “◀”, за да намалите яркостта.

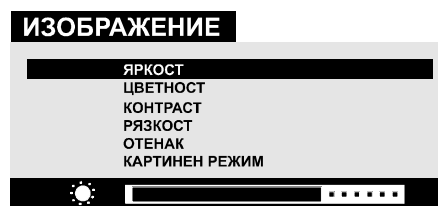

### Задаване на цветност:

- Като използвате копчето “P ^” или “P v” изберете **ЦВЕТНОСТ**.
- Натиснете копчето “▶”, за да направите цветовете по-тъмни.
- Натиснете копчето “◀”, за да направите цветовете по-светли.



### Задаване на контраст:

- Като използвате копчето “P ^” или “P v” изберете **КОНТРАСТ**.
- Натиснете копчето “▶”, за да увеличите контраста.
- Натиснете копчето “◀”, за да намалите контраста.

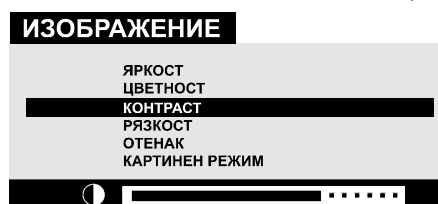

## Задаване на рязкост:

- Като използвате копчето “**P ^**” или “**P v**” изберете **РЯЗКОСТ**.
- Натиснете копчето “**▶**”, за да увеличите остротата на образа.
- Натиснете копчето “**◀**”, за да намалите остротата на образа.

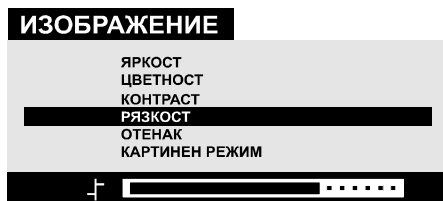

## Задаване на отенак (Само в режим AV) :

- Като използвате копчето “**P ^**” или “**P v**” изберете **ОТЕНАК**.
- Натиснете копчето “**▶**” за да усилите отенак.
- Натиснете копчето “**◀**” за да намалите отенак.

Нюансът може да се регулира само при NTSC 3.58/4.43 в режим AV. При използване на друга цветна система, тази функция не дава отражение.

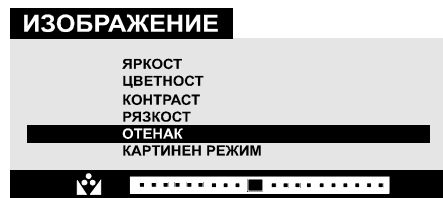

## Картинен Режим (Формат на изображението):

Тази опция се използва за промяна на размера на изображението в зависимост от приеманото излъчване.

- Ако е избрана функцията **AUTO** (автоматичен), размерът на изображението ще се променя автоматично в зависимост от предаването.
- Ако се избере режим 4 : 3 изображението ще бъде в съотношение 4 : 3.
- Ако се избере режим 16 : 9 изображението ще бъде в съотношение 16 : 9.

Всяка програма има собствен **Картинен Режим**. Когато запаметите **Картинен Режим** за дадена програма, за останалите програми **Картинен Режим** остава непроменен.

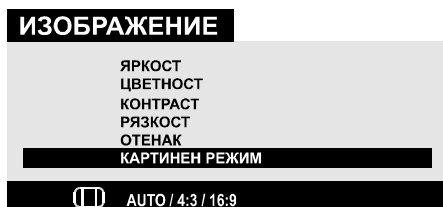

## Меню Свойства

- Натиснете копчето “**MENU**”, сега сте в главното меню. В главното меню изберете **СВОЙСТВА**, като използвате копчето “**P ^**” или “**P v**”. След това влезте в менюто за функции, като натиснете копчето “**◀**” или “**▶**”.

или,

- Влезте в менюто **СВОЙСТВА** директно, като използвате **ЖЪЛТОТО** копче.

## Таймер (Таймер за изключване):

- Когато влезете в менюто **СВОЙСТВА**, **ТАЙМЕР** ще бъде първата избрана опция.
- Използвайте копчето “**◀**” или “**▶**”, за да зададете на таймера за изключване стойности между **ИЗКЛЮЧЕНО**, **0:15**, **0:30**, **0:45**, **1:00**, **1:15**, **1:30**, **1:45**, **2:00** часа. Вашият телевизор ще премине в режим на готовност, след като избраното от вас време изтече.



## Защита от деца (Заклучване на програми):

В менюто **СВОЙСТВА** натиснете копчето “**P ^**” или “**P v**”, за да изберете **ЗАЩИТА ОТ ДЕЦА**. Като използвате копчето “**◀**” или “**▶**”, изберете за **ЗАЩИТА ОТ ДЕЦА** **ВКЛЮЧЕНО** или **ИЗКЛЮЧЕНО**.

Когато е изборът е **ИЗКЛЮЧЕНО**, вашият телевизор ще работи както обикновено. Когато е изборът е **ВКЛЮЧЕНО**, телевизорът може да бъде контролиран само с устройството за дистанционно управление. В този случай, копчетата върху корпуса на телевизора (с изключение на копчето Включване/Изключване) няма да работят.



## Меню Инсталиране

Това меню включва подменюта **Настройка**, **Програмиране** и **Параметри (Конфигурация на телевизора)**.

- Натиснете копче “**MENU**”, сега сте в главното меню. В главното меню изберете **ИНСТАЛИРАНЕ** като използвате копчето “**P ^**” или “**P v**”, след което влезте в меню **ИНСТАЛИРАНЕ** като натиснете копче “**◀**” или “**▶**”.

или,

- Влезте в меню **ИНСТАЛИРАНЕ** директно, като натиснете синьото копче.

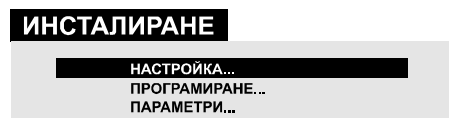

## Меню НАСТРОЙКА

**Меню НАСТРОЙКА** се използва за ръчно задаване на канал на телевизионна програма или за променяне на номера на програмата.

- В менюто **ИНСТАЛИРАНЕ** изберете **НАСТРОЙКА**. След това натиснете копчета “**◀**” или “**▶**”, за да влезете в менюто **НАСТРОЙКА**.



## Ръчно задаване на канал на телевизионна програма:

1. **ПРОГРАМА** ще бъде първата избрана опция, когато влезете в менюто **НАСТРОЙКА**. Като натискате копчето “◀” или “▶” изберете номерът на програмата, под който искате да запаметите канала. (Също така можете да изберете номера с цифровите копчета.)
2. Натиснете копче “P ^” или “P v”, за да изберете **ДИАПАЗОН**. Като използвате копче “◀” или “▶” изберете честотите, в които искате да търсите канала.
3. Натиснете копче “P ^” или “P v”, за да изберете **ТЪРСЕНЕ**. Натиснете копче “◀” или “▶”, за да започнете търсенето. (Натиснете копче “▶”, за да търсите напред. Натиснете копче “◀”, за да търсите назад.)

Ако намереният канал не е този, който търсите, натиснете копче “◀” или “▶”, за да започнете търсенето отново.

За да спрете търсенето преди да е намерен канал, натиснете копчето с противоположно действие. Например, когато телевизорът търси напред с копчето “▶”, натиснете копчето “◀”, за да спрете търсенето.

Ако знаете номера на канала, който искате да намерите, можете да го намерите директно.

Натиснете копче “P ^” или “P v”, за да изберете **КАНАЛ**, след това натиснете копче “◀” или “▶”, за да изберете номера на канала, или въведете номера с цифровите копчета.

(Следвайте точка 5, за да изберете правилната система, преди да изберете номер на канала.)

4. Ако искате да дадете име на новия канал, натиснете копче “P ^” или “P v”, за да изберете **ИМЕ**.

Натиснете копче “◀” или “▶”, за да изберете позицията и натиснете копче “P ^” или “P v”, за да изберете буква.

5. Ако звукът или образът не са нормални, сменете системата на излъчване за новия канал.

Натиснете копче “P ^” или “P v”, за да изберете **СТАНДАРТ**, а после натиснете копче “◀” или “▶”, за да изберете правилната система.

Когато смените системата, показаният номер на канала ще се смени.

**B/G** : C02-C73 / S01-S41 / S75-S79

**D/K** : C01-C69 / S01-S41

**K1** : C04-C09

6. Ако каналът не се приема добре, извършете фина настройка. Натиснете копче “P ^” или “P v”, за да изберете **ФИНА НАСТРОЙКА**, а после натиснете копче “◀” или “▶”, за да извършите фината настройка.

7. След като изберете параметри за канала, запаметете ги под номера на програмата, който сте избрали. Натиснете копче “P ^” или “P v”, за да изберете **ЗАПАМЕТЯВАНЕ**, а после натиснете копче “◀” или “▶”, за да ги запаметите.

**Ако искате да промените параметрите за текущия номер на програма (например да промените името и др.):**

1. Изберете номера на програмата, която искате да промените, когато на екрана няма меню.
2. Извикайте менюто **НАСТРОЙКА**.

3. Следвайте “Ръчно задаване на канал на телевизионна програма:” и променете параметрите на текущата програма.

### Забележка:

Не използвайте **Програмиране** от менюто **Настройка**, за да изберете номер на **програма**. Ако изберете номер на програмас **Програмиране** и запаметите параметрите, текущите параметри на избраната **програма** ще бъдат отменени.

### Меню ПРОГРАМИРАНЕ

Менюто **Програмиране** се използва за показване на имената и номерата на програмите. Можете да използвате това меню, за да изтриете, вмъкнете или автоматично запамятвате програми.

Изберете меню **ПРОГРАМИРАНЕ** като натискате копче “P ^” или “P v” и го изведете на екрана като натиснете копче “◀” или “▶”. Когато влезете в меню **програмиране** на екрана ще се появят всички имена и номера на програми. Номерът и името за програмата на каналът, на който телевизорът е настроен, ще бъдат в червено. Всички останали номера на канали ще бъдат в черно и отначало номер на програмата 0 ще трепти. Можете да промените кой номер трепти с копче “P ^” или “P v” или “◀” или “▶”. Когато преминавате през програмните номера по този начин, телевизорът не се настройва на съответните канали.

Ако натиснете **червеното** копче, телевизорът ще се настрои на каналът, чиито номер трепка. При това цветът на трепкащата програма става червен. Отново можете да промените кой номер трепти с копче “P ^” или “P v” или “◀” или “▶”.

#### ПРОГРАМИРАНЕ

01	ARD	11	----	21	----
02	ZDF	12	----	22	----
03	WR3	13	----	23	----
04	SAT	14	----	24	----
05	RTL	15	----	25	----
06	RTL2	16	----	26	----
07	PRO7	17	----	27	----
08	BR3	18	----	28	----
09	TM3	19	----	29	----
10	---	20	----	30	----

ИЗБОР	ИЗТРИВАНЕ
ВМЪКВАНЕ	АВТО. ЗАПАМЕ.

### Изтриване на канал от номер на програма:

- Преместете трепкането на номера на канала, който искате да изтриете.
- Натиснете **жълтото** копче. Съответният канал ще бъде изтрит и номерата на всички канали след този номер на програма ще нарастнат с единица.

### Вмъкване на канал в програмен номер:

- Придвигнете трепкането върху избрания канал.
- Натиснете **червеното** копче, така че каналът да се появи на екрана.
- Придвигнете трепкането върху избрания номер на програма. Ако сега натиснете **зеленото** копче, каналът на екрана минава в този програмен номер. Ако каналът се премести в по-долен номер, номерата на каналите между предишната и настоящата позиции ще нарастнат с единица, а ако каналът е преместен в по-горна позиция, номерата на каналите между предишната и настоящата позиции ще се намалят с единица.

**АВТО. ЗАПАМЕ. (АВТОМАТИЧНО ЗАПАМЕТЯВАНЕ)**

Ако влезете в меню **АВТО. ЗАПАМЕ.**, можете автоматично да запаметите приеманите канали в програмните номера на вашия телевизор чрез **APS** (Автоматична система за настройване).

1. След като изведете на екрана меню **ПРОГРАМИРАНЕ** натиснете **синьото** копче, за да влезете в менюто **АВТО. ЗАПАМЕ.** Съобщението **“ВСИЧКИ ПРЕДВ. ЗАПИСАНИ ПРОГРАМИ ЩЕ БЪДАТ ИЗТРИТИ”** се появява на екрана.

2. Ако искате да започнете настройването, натиснете копчето **“▶”**. Появява се съобщението **“APS В ДЕЙСТВИЕ МОЛЯ, ИЗЧАКАЙТЕ”** и **APS** автоматично настройва приеманите канали в номерата на програмите на вашия телевизор. След като **APS** завърши, менюто **ПРОГРАМИРАНЕ** се появява отново.

За да отмените **APS**, натиснете копчето **“STANDARD”**.

## ВНИМАНИЕ

ВСИЧКИ ПРЕДВ. ЗАПИСАНИ  
ПРОГРАМИ ЩЕ БЪДАТ ИЗТРИТИ

▶ ПРОДЪЛЖЕНИЕ  
■ ОТМЯНА

**APS В ДЕЙСТВИЕ  
МОЛЯ, ИЗЧАКАЙТЕ**

## Меню ТВ. Параметри (Конфигурация на телевизора)

Това меню се използва за задаване на език за менютата, държавата, в която се намирате и за избор на източник на сигнала, извеждан на извод **EXT 2 ВХОД**.

• Натиснете копче **“P ^”** или **“P v”** в менюто за инсталиране, за да изберете **ПАРАМЕТРИ**. След това натиснете копче **“◀”** или **“▶”**, за да влезете в меню **“ТВ. ПАРАМЕТРИ”**.

### ТВ. ПАРАМЕТРИ

ЕЗИК  
СТРАНА  
EXT 2 ВХОД

**БЪЛГАРСКИ**

### Избиране на езика за менютата

• В менюто **“ТВ. ПАРАМЕТРИ”** изберете **ЕЗИК** и заменете езика с език по ваш избор, като използвате копчето **“◀”** или **“▶”**. Веднага щом смените езика, менюто на екрана ще бъде изведено на езика, който сте избрали.

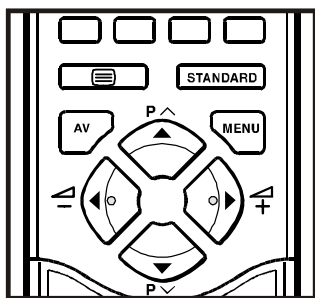

### Избиране на държава

• В менюто **“ТВ. ПАРАМЕТРИ”** изберете **“СТРАНА”**, като използвате копчето **“P ^”** или **“P v”**. Сменете държавата, като натискате копчето **“◀”** или **“▶”**.

## Задаване на източник на сигнал

- Можете да използвате това меню, за да зададете вътрешното или външното устройство, чийто сигнал ще бъде изведен на терминала **EXT 2**.
- В менюто **“ТВ. ПАРАМЕТРИ”** изберете **“EXT 2 ВХОД”**, като използвате копчето **“P ^”** или **“P v”**. След това изберете източника, чийто сигнал искате да бъде изведен на **EXT 2**, като натискате копчето **“◀”** или **“▶”** (един от източниците: **TV, EXT 1** или **F AV (Преден AV)**).

## Други функции

### Изключване на звука

За да изключите звука на телевизора, натиснете копче **“⊗”**. Звукът ще изчезне. За да върнете звука, натиснете копче **“⊗”** или **“◀”** или **“▶”**. Силата на звука ще бъде същата, както преди да изключите звука, ако върнете звука чрез повторно натискане на копче **“⊗”**.

### Сtereo / Два езика

- Ако телевизионният канал, който гледате, излъчва на два езика (например Евроспорт), можете да изберете или езика, на който е дублирането, или оригиналния език, като натиснете копче **“⊗”**.
- Когато стерео излъчването се приема лошо, можете да смените стерео звука с моно, за да чувате по-ясно и лесно.

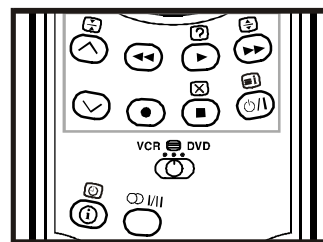

## Информация на екрана

Първото натискане на копчето **“⊗”** ще изведе на екрана текущите **“Номер на програмата”**, **“Име на станцията”** и **“Звук”**.

Повторно натискане на копчето ще изведе на екрана часа.

Ако още веднъж натиснете копчето, информацията ще изчезне от екрана.

### За да изведете часа

- Когато гледате програма с излъчване на Телетекст, натиснете копчето **“⊗”** два пъти. Информацията за часа, получена от Телетекста ще бъде изписана в горния десен ъгъл на екрана.



- Ако програмата, която гледате не излъчва Телетекс, на същото място ще се появи само синьо квадратче.
- Информацията за часа ще изчезне, когато отново натиснете копче “⏻”.

### Копче “Standard”

Можете да върнете параметрите в менюто **ИЗОБРАЖЕНИ** (освен параметрите за **КАРТИНЕН РЕЖИМ**) към фабрично зададените стойности.

- Натиснете копче “**STANDARD**”, когато на екрана не се появи меню.

### Копчета за VCR / DVD и VCR / / DVD превключвател

Копчетата могат да бъдат използвани за работа с видеокасетофон или DVD плейер марка JVC. Натискането на копче от същия вид като на оригиналното устройство за дистанционно управление на кой да е апарат задейства същата функция като оригиналното устройство за дистанционно управление.

1. Поставете превключвателя VCR /  / DVD в позиция VCR или DVD.

#### VCR:

Когато искате да работите с видеокасетофона, поставете превключвателя в позиция VCR.

#### DVD:

Когато искате да гледате DVD, поставете превключвателя в позиция DVD.

#### (Текст):

Когато гледате предавания с Телетекст, поставете превключвателя в позиция  (Текст).

2. За да работите с вашия видеокасетофон или DVD плейер, натиснете копче VCR / DVD.

#### Забележка:

- Ако вашето устройство не е произведено от JVC, тези копчета не могат да бъдат използвани.
- Дори когато вашето устройство е произведено от JVC, възможно е някои от тях или всички тези копчета да не работят, в зависимост от устройството.
- Можете да използвате копчетата  $\wedge / \vee$ , за да изберете кой канал да бъде приеман от видеокасетофона или коя част да бъде показана от DVD плейера.
- Някои модели DVD касетофони използват копчетата  $\wedge / \vee$  за пренавиване напред/назад и избор на част. В този случай копчетата  $\ll / \gg$  не работят.

## Телетекст

Телетекст е информационна система, която извежда текст на вашия екран. Като използвате информационната система Телетекст, можете да изведете страница от информация по тема, която е включена в съдържанието (индекса).



В текстови режим няма изображение на екрана.

Контрастът, яркостта и цвета не могат да бъдат изменени, но силата на звука може да бъде регулирана.

### Работа с Телетекст

- Изберете телевизионна станция, която излъчва Телетекст.

- Натиснете копче (Телетекст) “”. Обикновено на екрана се изписва съдържанието (индексът).

- Поставете VCR /  / DVD превключвателя в позиция  (Текст).

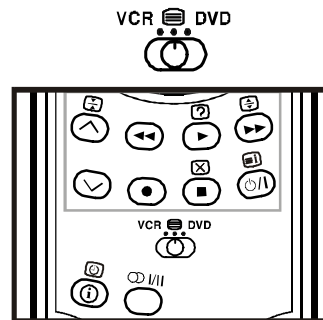

### Избиране на страница от Телетекста

- Натиснете цифровите копчета, които отговарят на номера на търсената страница от Телетекста.

Избраният номер на страница се изписва в горния ляв ъгъл на екрана. Броячът на Телетекста търси, докато намери страницата и исканата страница се извежда на екрана.



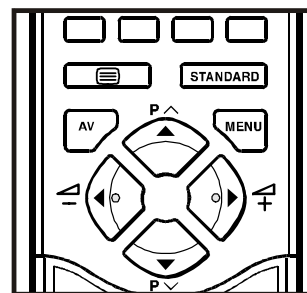

- Натиснете копче “ $P \wedge$ ”, за да придвижвате телетекстовия екран напред страница по страница.
- Натиснете копче “ $P \vee$ ”, за да придвижвате телетекстовия екран назад страница по страница.



### Избиране на индекс

- За да изберете страницата с индекса (обикновено стр. 100), натиснете копче “”.

### Избиране на канал докато се гледа телевизия

- Когато сте в режим Телетекст и натиснете копче “”, екранът ще премине в телевизионен режим. В телевизионния режим въведете номера на страницата, като използвате цифровите копчета. Когато въведете последната цифра от номера, знакът “” ще замени номера на страницата и ще трепти, докато страницата не бъде намерена. Тогава номерът на страницата ще замени знака “” отново. Сега можете да изведете страницата на екрана, като натиснете копче “”.

## Избиране на текст с двойна височина

- Натиснете копчето "⏏", за да изведете горната половина на информационната страница в текст с двойна височина.
- Натиснете копчето "⏏" отново, за да изведете долната половина на информационната страница в текст с двойна височина.
- Натиснете копчето "⏏" още веднъж, за да изведете цялата информационна страница в текст с нормална височина.

## Извеждане на "скрита" информация

- Натиснете копчето "⏏" веднъж, за да видите отговорите на страници с викторини или игри.
- Ако натиснете копчето "⏏" отново, отговорите ще се скрият.

## Спиране на автоматичната смяна на страниците

Избраната от вас страница може да съдържа повече информация от изписаната на екрана, останалата част от информацията ще се изпише след известно време.

- Натиснете копчето "⏏", за да спрете автоматичната смяна на страницата.
- Натиснете копчето "⏏" отново, за да позволите извеждането на екрана на следващата страница.

## Избиране на подстраница

Подстраниците са части от дълги Телетекстови страници, които могат да бъдат извеждани на екрана само част по част.

- Изберете желаната страница от Телетекста.
- Натиснете копчето "⏏".
- Изберете желаната подстраница като натиснете четири цифрови копчета (например. 0001).
- Ако избраната подстраница не се изпише след кратко време, натиснете копчето "⏏". На екрана ще се появи телевизионното предаване.
- Когато избраната страница бъде намерена, номерът ѝ ще се изпише в горния ляв ъгъл на екрана.
- Натиснете копчето "⏏", за да видите избраната страница от Телетекста.

## Излизане от Телетекста

- Натиснете копчето "⏏". Екранът ще премине в телевизионен режим.

## Fasttext и Toptext

Видът на Телетекста ще бъде избран автоматично в зависимост от излъчваното предаване.

Вашият телевизор поддържа 8 странична система Телетекст. Когато номерът на коя да е от осемте страници в паметта бъде избран, системата няма да търси страницата, а ще я покаже автоматично.

- Натиснете копчето "P ^", за да придвижвате Телетекстовия екран страница по страница напред.
- Натиснете копчето "P v", за да придвижвате Телетекстовия екран страница по страница назад.

## За Fasttext и Toptext

Заглавието на информацията може да бъде в определен цвят или да се намира в цветно поле.

- Натиснете съответно **червеното**, **зеленото**, **жълтото** или **синьото** копче, за да стигнете бързо до съответната страница.

## За TOPTEXT

Ако има Toptext излъчване, копчетата, кодирани с цвят ще се намират в реда, показващ състоянието.

Ако няма Toptext излъчване, няма да има изписан ред за показване на състоянието.

В режим Toptext командите "P ^" или "P v" ще извикват съответно следващата или предишната страници. Ако няма Toptext излъчване, възниква аномалия. Например страница 100 се появява като следваща след страница 199.

## Свързване на външни устройства

### Преди да свържете кое да е устройство

- Изключете всички апарати, включително телевизора.
- Прочетете доставените с устройствата ръководства.

### Избиране на режим AV

Като натискате копчето "AV" от устройството за дистанционно управление, изберете един от AV режима (EXT 1, EXT 2, EXT 2 S и F AV).

- За да се върнете в режим TV неколккратно натиснете копчето "AV".

#### Извод EXT 1: Euroconnector (21-щифтов кабел, SCART)

- Осигурява вход за видео, аудио ляв/десен канал и RGB.
- Осигурява извод за телевизионни програми (видео и аудио ляв/десен канал).

#### Извод EXT 2: Euroconnector (21-щифтов кабел, SCART)

- Осигурява вход за видео, S-VIDEO (Y/C) и аудио ляв/десен канал.
- Осигурява извод за видео и аудио ляв/десен канал. (вижте "Задаване на източник на сигнал" на стр. 63.)

#### Вход F AV (Преден AV вход): щекери RCA x 3

- Осигурява вход за видео и аудио ляв/десен канал.

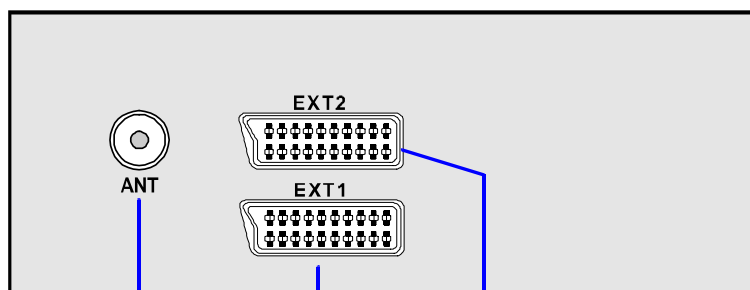

Антенa

EXT 1

EXT 2

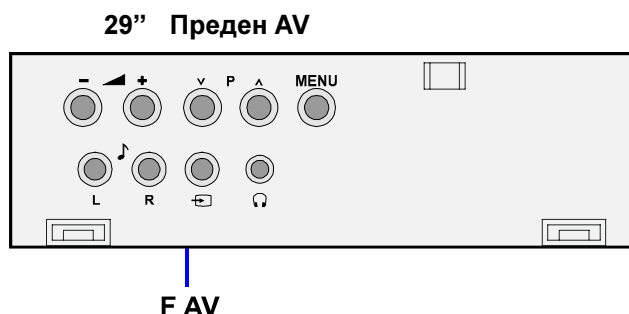

F AV

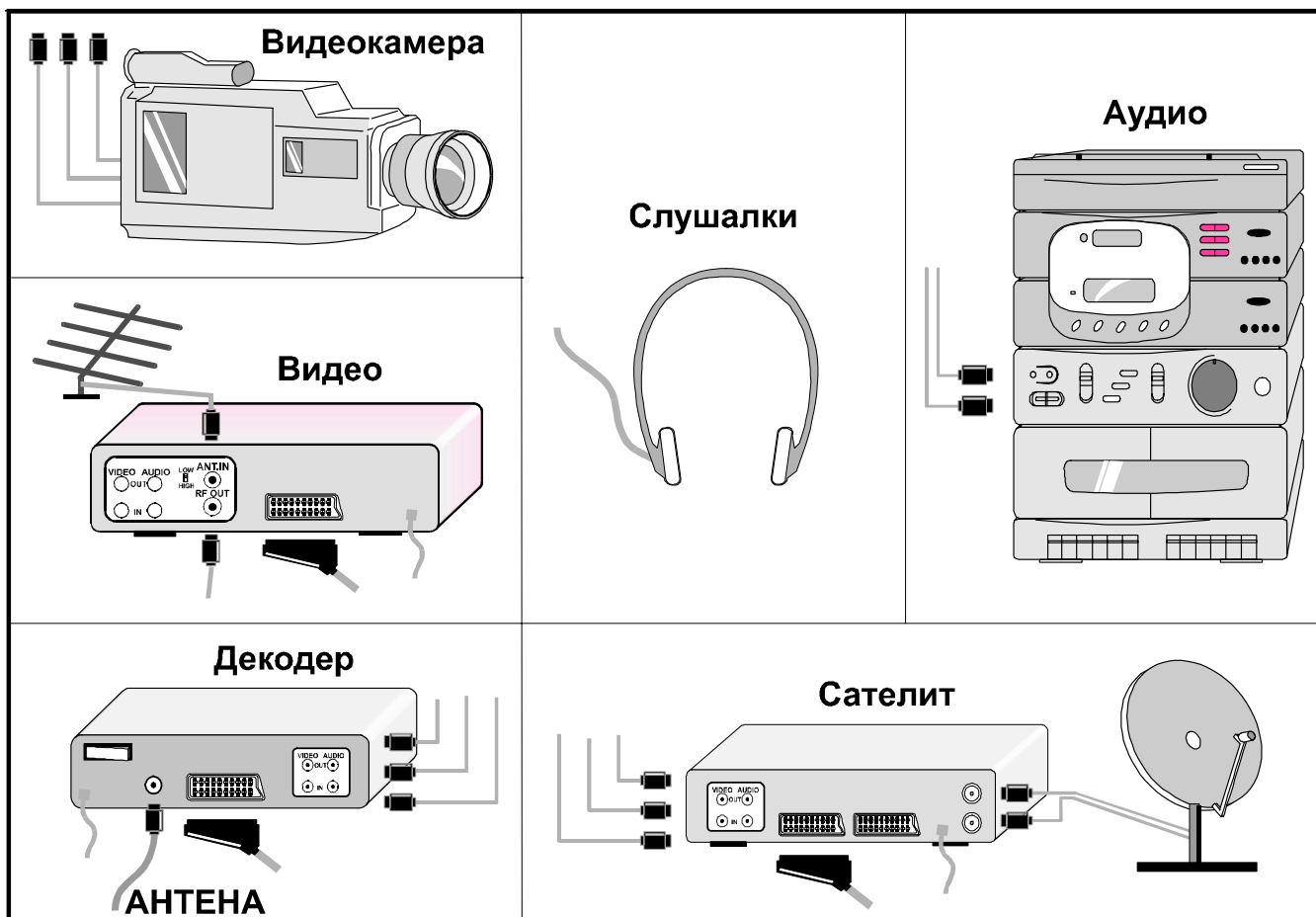

АНТЕНА

## Свързване чрез Euroconnector

Вашият телевизор има два Euroconnector извода .Ако искате да свържете към телевизора устройство (например видеокасетофон, декодер и т.н.), което има извод Euroconnector, използвайте вход **EXT 1** или **EXT 2** .

### Режим EXT 2 S

Ако устройството, свързано с вашия телевизор, поддържа S-Video (Y/C) извод от Euroconnector, ще получите по-добър образ в режим **EXT 2 S** и при свързване на устройството с входа **EXT 2** на телевизора. Проверете в ръководството на устройството дали то има такава характеристика.

### Свързване чрез щекери RCA

Ако имате устройство (като видеокамера), което има щекери RCA, свържете го с вход **F AV** (Преден AV) с видео и аудио кабелите.

- Ако устройството има моно аудио щекер, свържете го към **AUDIO-L**.

### Свързване чрез входа ANT (антена)

Ако устройството ви няма щекери Euroconnector или RCA, свържете го към телевизора с кабел за антена. За подробности се обърнете към ръководството на устройството.

- За да запаметите тестовия сигнал, който идва от устройството, вижте Меню **“НАСТРОЙКА”** на **стр. 61** и го запишете под номер на програмата 0 или между 55 и 99. Можете да гледате предаване от това устройство, като изберете номера на програмата, под който сте записали тестовия сигнал.

### Телевизор и видеокасетофон

- Свържете видеокасетофона към входа ANT (антена) на телевизора с кабела за антената.
- Свържете видеокасетофона към входовете **EXT 1** или **EXT 2** с кабела SCART, или го свържете на входа **F AV** с видео и аудио кабелите.

### NTSC видеокасетофон

Свържете видеокасетофона NTSC към вход. След това натиснете копчето **“AV”**, за да изберете съответния AV режим.

**Системата NTSC 3.58/4.43** се разпознава автоматично в режим AV.

### Презаписване

Можете да изведете видео и аудио сигналите, постъпващи от входове **TV, EXT 1** или **F AV (Преден-AV)**, към видеокасетофона, свързан на извод **EXT 2**.

- За да изберете източник вижте **“Задаване на източник на сигнал”** на **стр. 63**.

### Свързване на слушалки

За свързване на слушалки, използвайте извода за стерео слушалки на вашия телевизор.

## Полезни съвети

### Грижи за екрана

Почиствайте екрана с леко навлажнен, мек плат. Не използвайте абразивни разтворители, тъй като те могат да повредят защитното покритие на екрана.

### Лош образ

Правилно ли сте избрали телевизионната система? Дали телевизорът или стайната антена не се намират твърде близо до високоговорителите, незаземено аудио оборудване или неонов светлини и т.н.?

Планини или високи сгради могат да причинят раздвояване на образа. Понякога можете да подобрите приемането, ако завъртите антената.

Качеството на образа може да се влоши, ако към телевизора са включени две външни устройства едновременно. В такъв случай изключете едно от устройствата.

### Няма образ:

Правилно ли е свързана антената? Добре ли са поставени щекерите в изводите? Повреден ли е кабелът на антената? Използвани ли са подходящи щекери за свързване на антената? Ако се съмнявате, обърнете се към вашия дилър.

**Отсъствието на образ** означава, че вашият телевизор не приема излъчване. Натиснали ли сте правилно копчетата на устройството за дистанционно управление? Опитайте още веднъж.

### Звук:

Само един от високоговорителите работи. Дали балансът не е зададен за едната крайност? Вижте меню **ЗВУК**.

### Устройство за дистанционно управление:

Вашият телевизор не реагира на устройството за дистанционно управление. Натиснете още веднъж копчето **“STANDARD”** от устройството за дистанционно управление. Може би батериите са изтощени. Ако е така, можете да използвате копчетата върху корпуса на телевизора.

Дали не сте избрали грешно меню? Натиснете копче **“STANDARD”**, за да се върнете в телевизионен режим или натиснете копче **“MENU”**, за да се върнете в предишното меню.

### Ако проблемът не се реши:

Изключете телевизора и отново го включете. Ако и това не помогне, извикайте техник; никога не се опитвайте да го поправите самостоятелно.

## Технически характеристики

ТЕЛЕВИЗИОННИ СИСТЕМИ .....	<b>PAL SECAM B/G D/K K1</b>
КАНАЛИ И ЧЕСТОТИ .....	VHF (BAND I/III) UHF (BAND U) HYPERBAND КАБЕЛНА ТЕЛЕВИЗИЯ ( <b>B/G</b> : S01-S41 / S75-S79 ; <b>D/K</b> : S01-S41)
БРОЙ НА ЗАДАДЕНИТЕ КАНАЛИ .....	100
УКАЗАТЕЛ НА КАНАЛИТЕ .....	Показан на екрана
RF ВХОД ЗА АНТЕНАТА .....	75 Ohm (небалансиран)
РАБОТНО НАПРЕЖЕНИЕ .....	<b>220-240V AC, 50 Hz.</b>
МНОГОКРАТНИ СИСТЕМИ ЗА ЗВУКА .....	NICAM + Немска Стерео
КИНЕСКОП .....	<b>3a 29"</b>
МОЩНОСТ НА ГОВОРИТЕЛИТЕ ( $W_{RMS}$ ) (%10 THD) .....	2 x 12
МОЩНОСТ (W) (макс.) .....	150
ГАБАРИТИ (mm)	<b><u>AV29BF10EES</u></b>
ШИРИНА .....	493
ДЪЛЖИНА .....	784
ВИСОЧИНА .....	582
Тегло (Kg.) .....	46,2

## Cuprins

<b>Evitarea riscului unor accidente .....</b>	<b>69</b>
<b>Butoanele telecomenzii .....</b>	<b>70</b>
<b>Butoanele panoului de control .....</b>	<b>71</b>
<b>Conectarea antenei .....</b>	<b>71</b>
<b>Pregătire .....</b>	<b>72</b>
Caracteristici .....	72
<b>Înainte de a conecta aparatul dvs TV .....</b>	<b>72</b>
Conectarea la rețeaua electrică .....	72
Conectarea antenei .....	72
Cum se conectează echipamente externe .....	72
Instalarea bateriilor în telecomandă .....	72
<b>Ornirea / Oprirea aparatului TV .....</b>	<b>72</b>
Pentru a porni televizorul .....	72
Pentru a opri televizorul .....	72
<b>Reglare inițială .....</b>	<b>72</b>
Operațiuni cu butoanele de pe televizor .....	73
Operațiuni cu telecomanda .....	73
<b>Sistem de meniu .....</b>	<b>73</b>
Sunet Meniu .....	73
Meniu Imagine .....	74
Funcții Suplimentare Meniu .....	75
Meniul Instalare .....	75
<b>Alte caracteristici .....</b>	<b>77</b>
Sunet mut .....	77
Stereo / Bilingv .....	77
Informație pe ecran .....	77
Standard .....	77
Butoanele de control VCR / DVD și comutatorul VCR /  / DVD .....	77
<b>Teletext .....</b>	<b>78</b>
Pentru a opera sistemul Teletext .....	78
Pentru a selecta o pagină de Teletext .....	78
Cum selectați pagina Index .....	79
Cum căutați o pagină de text în timp ce vizionați un program TV .....	79
Cum puteți dubla înălțimea textului .....	79
Cum puteți dezvăli informații "ascunse" .....	79
Pentru a bloca schimbarea automată de pagină .....	79
Pentru a selecta o sub-pagină .....	79
Pentru a ieși din Teletext .....	79
Fastext și Toplevel .....	79
<b>Conectarea echipamentului extern .....</b>	<b>80</b>
Via Euroconector .....	81
Modul EXT 2 S .....	81
Via mufe RCA .....	81
Via mufă ANT (antena) .....	81
TV și aparatul Video Recoder .....	81
Redare/Playback NTSC .....	81
Capacitatea de Copiere/Copy .....	81
Conectarea căștilor .....	81
<b>Informații utile .....</b>	<b>81</b>
<b>Specificații .....</b>	<b>82</b>

## Evitarea riscului unor accidente

### 1. Sursă de alimentare

Receptorul TV nu trebuie contactat decât la o sursă de curent **220-240V CA, 50 Hz.** . Pentru siguranța dumneavoastră, aveți grijă să selectați tensiunea corectă.

### 2. Cablu de alimentare

Cablul de alimentare trebuie așezat astfel încât să nu poată fi călcat în picioare sau secționat de obiecte plasate pe el. O atenție deosebită trebuie acordată zonelor în care cablul intră în ștecher, la priză și în zona în care cablul iese din aparat.

### 3. Umezeală și apă

Nu utilizați acest echipament în condiții umede (evitați baia, spațiul de lângă chiuveta din bucătărie sau cel din apropierea mașinii de spălat). Nu expuneți echipamentul la ploaie sau apă și nu plasați obiecte pline cu lichid pe televizor, pentru că poate fi periculos.

### 4. Curățarea

Înainte de curățare, scoateți receptorul din priză. Nu folosiți lichide sau spray-uri. Utilizați un material textil moale, uscat.

### 5. Ventilația

Trapele și orificiile televizorului au fost concepute pentru a permite ventilația și a asigura funcționarea în siguranță a aparatului. Pentru a preveni supraîncălzirea aparatului, aceste spații nu trebuie astupate sau acoperite în nici un fel.

### 6. Descărcări electrice

În condiții de furtună și descărcări electrice, sau când plecați de acasă mai mult timp, scoateți aparatul din priză.

### 7. Înlocuirea unor piese

Când trebuie înlocuite piese, aveți grijă ca tehnicianul de depanare să folosească piese specificate de fabricant sau cu specificații similare cu originalul. Înlocuirea cu piese neautorizate poate cauza incendiu, electrocutare și alte accidente.

### 8. Depanare

Vă rugăm să apelați pentru depanare numai la personal calificat. Nu scoateți capacul televizorului pentru că există riscul de electrocutare.

### 9. Surse de foc

Nu plasați surse deschise de foc pe aparat.

### 10. Stand-By

Nu lăsați televizorul în mod de rezervă/stand-by sau în funcțiune când plecați de acasă.

#### **Atenție!**

*Orice intervenție care contravine reglementărilor, în special modificarea tensiunii sau înlocuirea tubului cinescop poate provoca o creștere a emisiei de raze X. Un televizor modificat în acest fel nu mai respectă licența de utilizare și nu mai trebuie folosit.*

#### **Instrucțiuni privind ambalajul:**

*Cutia și accesoriile folosite la ambalarea aparatului sunt reciclabile și, în principiu, ar trebui reciclate. Nu lăsați copiii să umble cu materialele de ambalare precum folia de nylon.*

## Butoanele telecomenzii

- ① = Stand By / Sub tensiune
- ② **0 - 9** = Programe directe
- ③ **Butoanele cu culori**
- ④ Buton standard
- ⑤ **▲ (P^)** = Programul următor (cursor în sus)
- ⑥ **MENU** = Buton Menu
- ⑦ **▶ (⇨)** = Cursor Dreapta / Volum +
- ⑧ Buton de control Teletext / VCR / DVD
- ⑨ = Comutator VCR / / DVD
- ⑩ = Buton Stereo / Bilingv
- ⑪ = Buton Informații
- ⑫ **▼ (P∨)** = Programul anterior (cursor în jos)
- ⑬ **◀ (⇦)** = Cursor Stânga / Volum -
- ⑭ **AV** = Buton AV
- ⑮ = Buton Teletext
- ⑯ = Opțiunea Mut

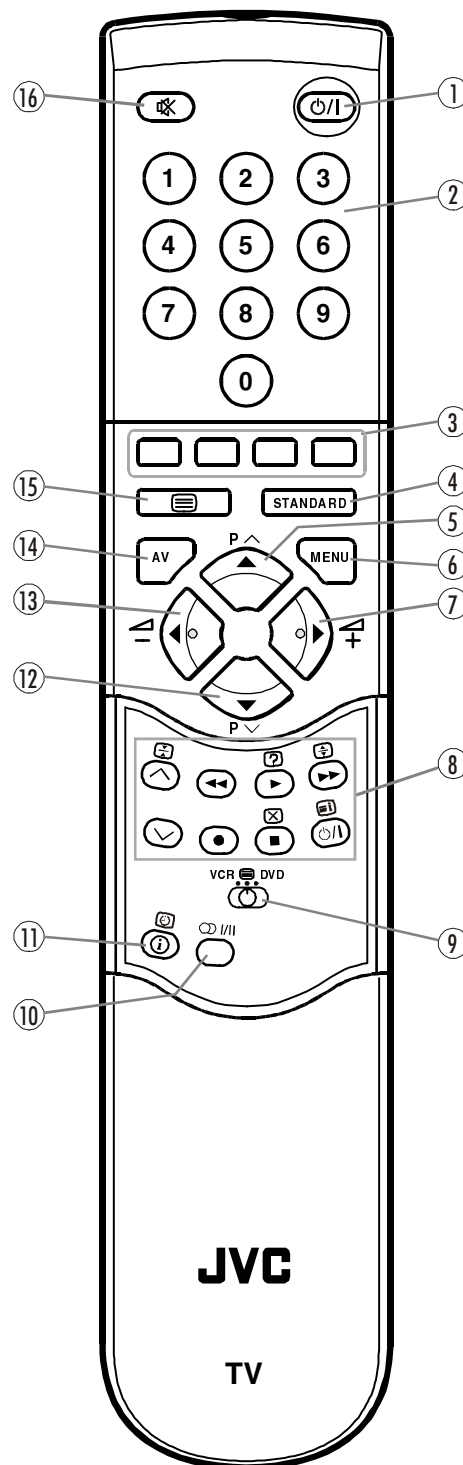

### **ATENȚIE** RISC DE ELECTROCUTARE



Fulgerul stilizat cu simbolul în formă de săgeată, încadrat într-un triunghi echilateral, are scopul de a avertiza utilizatorul asupra faptului că în interiorul aparatului există segmente neizolate "sub tensiune periculoasă", care poate fi suficient de înaltă pentru a prezenta risc de electrocutare.

Semnul exclamării încadrat într-un triunghi echilateral are scopul de a atrage atenția utilizatorului că în manualul de utilizare anexat aparatului sunt incluse instrucțiuni importante de operare și depanare.

## Butoanele panoului de control

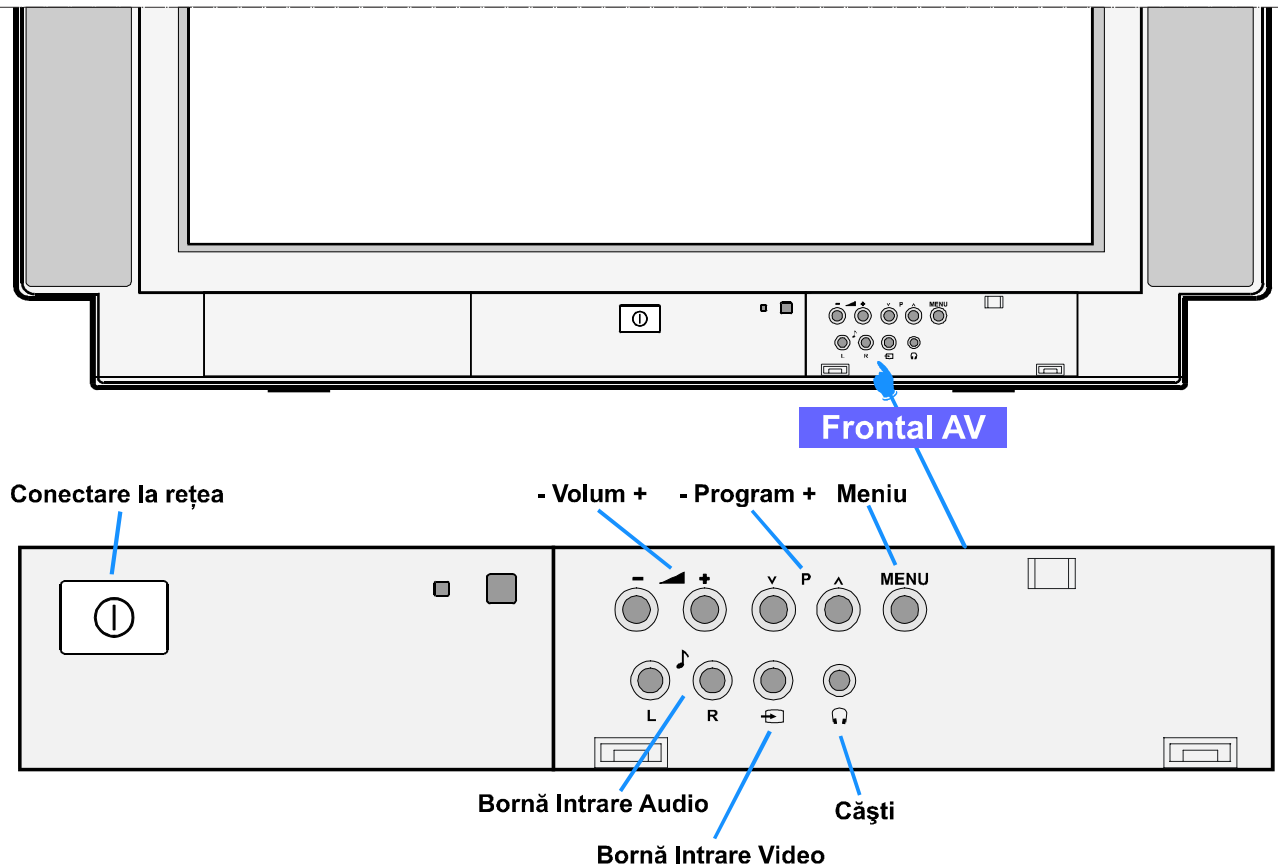

## Conectarea antenei

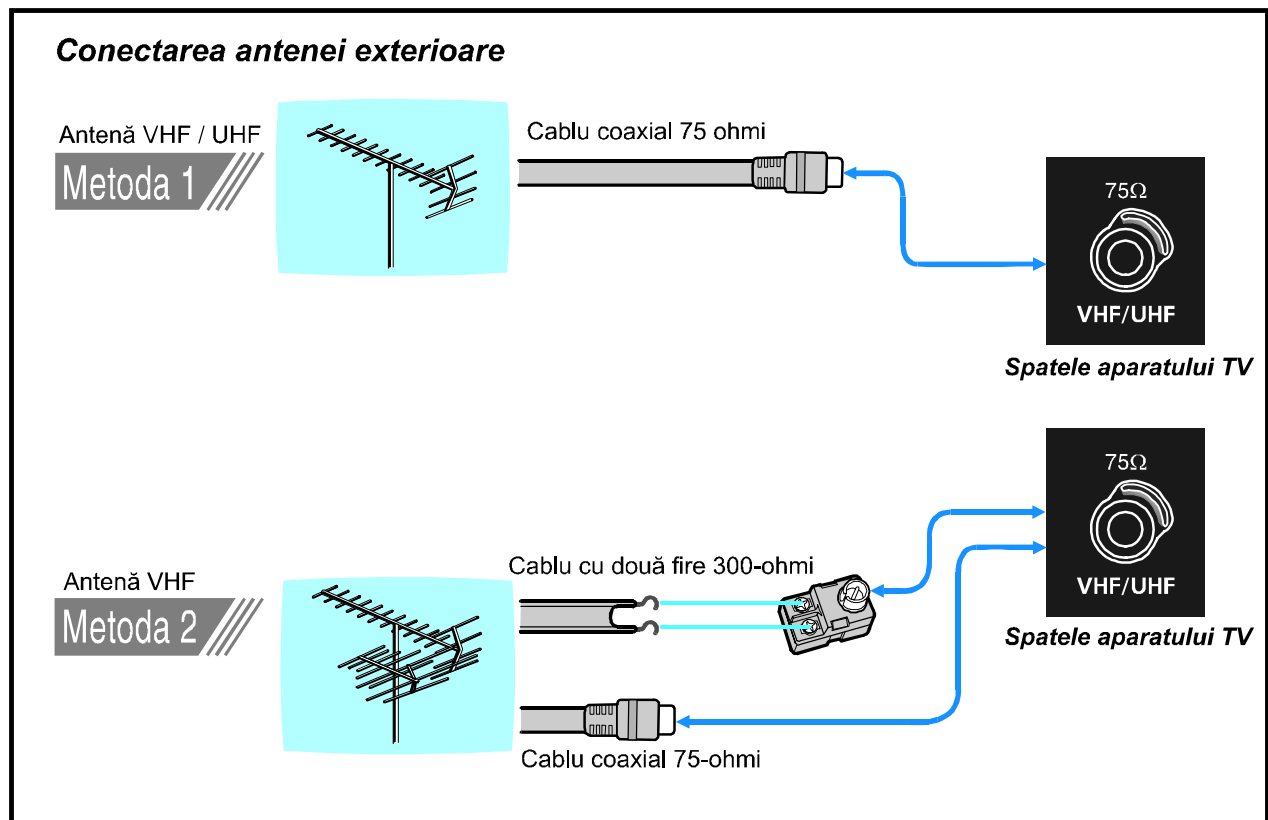



## Pregătire

Plasați televizorul pe o suprafață solidă.

Pentru a permite ventilația, lăsați un spațiu de cel puțin 10 cm de jur împrejurul televizorului. Pentru a preveni defecțiunile și situațiile riscante, nu puneți nici un fel de obiecte pe televizor.

## Caracteristici

- Este un televizor color operat prin telecomandă.
- Poate memora 100 programe din benzile VHF, UHF și de televiziune prin cablu.
- Poate căuta canale de televiziune prin cablu.
- Operarea televizorului este foarte ușoară datorită sistemului de meniuri.
- Are două borne Euroconector pentru aparate externe (cum ar fi aparatul video, aparatul de jocuri video, combina audio, etc.)
- Dispune de Bornă Intrare AV prin față.
- Dispune de sisteme de sunet Stereo (German+NICAM).
- Funcțiune completă Teletext (Fastext, Toptext).
- E posibilă conectarea de căști.
- Acces direct al canalelor.
- APS (Sistem de Programare Automată).
- Toate programele pot fi identificate prin nume.
- Căutare automată de canale înainte și înapoi.
- Oprire Automata.
- Siguranța pentru copii.
- Anulare automată a sunetului în lipsa semnalului de transmisie.
- La 5 minute după încheierea programului, aparatul TV trece singur automat în modul de rezervă/stand-by.

## Înainte de a conecta aparatul dvs TV

### Conectarea la rețeaua electrică

**IMPORTANT:** Acest aparat TV e proiectat să funcționeze la **220-240V CA, 50 Hz.**

- După ce ați îndepărtat ambalajele, așteptați până când televizorul atinge temperatura camerei și abia apoi conectați-l la rețeaua electrică.

### Conectarea antenei

- Conectați antena la borna de intrare pentru antenă, situată în partea din spate a aparatului TV.

### Cum se conectează echipamente externe

Vezi "Conectarea echipament extern" de la **pagina 80.**

- Vezi de asemenea manualul de utilizare al respectivelor aparate externe.

### Instalarea bateriilor în telecomandă

- Scoateți capacul compartimentului pentru baterii, situat în partea din spate a telecomenzii, trăgând ușor în sus din partea indicată.
- Instalați două baterii de tip **AAA (R03)** sau echivalent.
- Puneți înapoi capacul compartimentului pentru baterii.

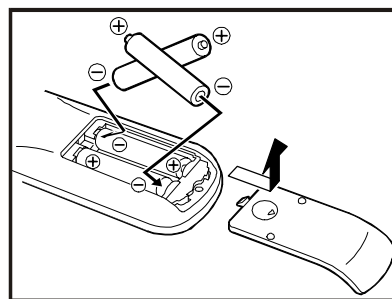

**NOTĂ:** Scoateți bateriile din telecomandă când aceasta nu e folosită o perioadă mai îndelungată. În caz contrar, telecomanda poate fi avariata dacă se produce o scurgere a bateriilor.

## Ornirea / Oprirea aparatului TV

*Puteți opera aparatul dvs TV fie cu ajutorul telecomenzii, fie direct cu butoanele de pe panoul frontal al televizorului.*

### Pentru a porni televizorul

Televizorul dvs se pune în funcțiune în două etape:

- 1- Apăsăți comutatorul de alimentare situat pe panoul frontal al televizorului. Aparatul va trece singur în modul de rezervă/standby iar **lampa roșie** localizată în partea inferioară a televizorului se aprinde.
- 2- Pentru a pune în funcțiune televizorul din modul de rezervă/stand-by, ori:

Apăsăți un buton cu număr de pe telecomandă, pentru a selecta un program,

ori,

Apăsăți butonul Standby / Alimentare sau butoanele Programul Următor / Anterior de pe panoul frontal al televizorului, respectiv de pe telecomandă, și televizorul va intra în funcțiune iar **lampa roșie** se va schimba în **verde**.

### Pentru a opri televizorul

- Apăsăți butonul stand-by al telecomenzii și televizorul va trece în mod de rezervă/stand-by iar **lampa verde** va deveni **roșie**, sau,
- Apăsăți comutatorul de alimentare situat pe panoul frontal al aparatului TV.

## Reglare inițială

Mesajul "**Please check antenna cable Auto. Programming System (VERIFIC. CABLUL DE ANTENA PROGRAMARE AUTOMATA)**" este afișat când puneți în funcțiune televizorul pentru prima oară.

- 1- Selectați **LANGUAGE (LIMBA)** cu butonul "**P ^**" sau "**P v**", apoi apăsăți butonul "**◀**" sau "**▶**" pentru a selecta limba meniului.
- 2- Selectați **COUNTRY (ȚARA)** cu butonul "**P ^**" sau "**P v**", apoi apăsăți butonul "**◀**" sau "**▶**" pentru a selecta țara în care vă aflați în acest moment.
- 3- Selectați **START (PORNIRE)** cu butonul "**P ^**" sau "**P v**", apoi apăsăți butonul "**▶**" pentru a activa APS.

APS (Sistem de Programare Automată) alocă în mod automat un număr de program fiecărui canal recepționat de televizorul dumneavoastră. În timpul APS, "**A.P.S. ESTE ÎN FUNCȚIUNE VA RUGAM AȘTEPTATI!**" va fi afișat pe ecran. După finalizarea APS, e afișat meniul "**PROGRAMARE**".

Pentru a opri APS, apăsăți butonul "**STANDARD**".

Puteți șterge un canal, atribui un număr de program unui canal sau re-activa APS folosind meniul "PROGRAMARE".

Pentru detalii, consultați meniul "PROGRAMARE de la pagina 76.

4- Apăsați butonul "STANDARD" pentru a finaliza reglarea inițială.

După ce ați încheiat reglarea inițială, puteți, prin metoda manuală, schimba numărul unui program, alocă un nume unui număr de program sau programa un nou canal. Pentru detalii, consultați meniul "ACORD" la pagina 75.

Dacă mesajul "VERIFIC. CABLUL DE ANTENA PROGRAMARE AUTOMATA" nu apare, urmați instrucțiunile "CONFIGURARE TV" de la pagina 77 pentru a selecta limba meniului și țara în care vă aflați, apoi urmați instrucțiunile din meniul "PROGRAMARE" de la pagina 76 pentru a utiliza funcția MEMO. AUTO.

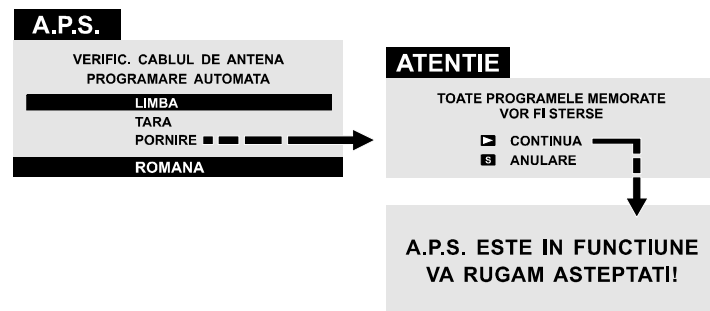

## Operațiuni cu butoanele de pe televizor

Reglarea volumului și selectarea programului pot fi făcute cu ajutorul butoanelor de pe panoul frontal.

### Reglarea volumului

• Apăsați butonul "-Volum" pentru a reduce volumul sau butonul "Volum+" pentru a mări volumul, pe ecran fiind afișat nivelul volumului.

### Selectarea programelor

• Apăsați butonul "Program+" pentru a selecta următorul program, sau butonul "Program-" pentru a selecta programul precedent.

### Accesarea Meniului Principal

• Apăsați butonul "MENU" pentru a accesa meniul principal. Din meniul principal, selectați un sub-meniu folosind butonul "Program+" sau "Program-" și intrați în acel sub-meniu cu ajutorul butonului "Volum+" ori "Volum-". Pentru instrucțiuni privind utilizarea meniurilor, consultați secțiunea Sistem de meniu din acest manual.

## Operațiuni cu telecomanda

Telecomanda televizorului a fost concepută astfel încât să controleze toate operațiunile modelului de aparat ales de dvs. Operațiunile vor fi descrise în funcție de sistemul de meniu al televizorului dvs.

Operațiunile pe care le puteți face fără meniul de sistem sunt descrise mai jos.

### Reglarea volumului

Apăsați butonul "↗" pentru a mări volumul.

Apăsați butonul "↘" pentru a reduce volumul.

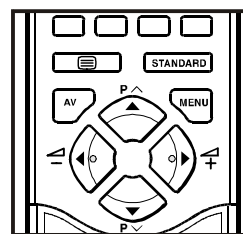

### Selectarea programului (Programul anterior sau următor)

- Apăsați butonul "P v" pentru a selecta programul anterior.
- Apăsați butonul "P ^" pentru a selecta programul următor.

### Selectarea programului (acces direct):

Apăsați butoanele cu numere ale telecomenzii pentru a selecta programe de la 0 la 9. TV va trece pe programul respectiv cu o scurtă întârziere.

Când formați prima cifră, cifra a doua va fi afișată timp de 2 secunde cu simbolul '-'. Pentru a selecta programe între 10 și 99 apăsați butoanele respective înainte ca simbolul '- să dispară. (de exemplu pentru programul 27, mai întâi apăsați butonul 2 iar în intervalul cât numărul programului e afișat ca '2-', apăsați butonul 7).

## Sistem de meniu

Televizorul dvs a fost proiectat să funcționeze printr-un sistem de meniu. Afișați "MENU" (meniul principal) și puteți accesa unul dintre cele patru meniuri SUNET, IMAGINE, FUNCT. SUPLIMENTARE și INSTALARE.

1- Apăsați butonul "MENU" pentru a afișa "MENU" (meniul principal). Titlurile cuprinse în meniu vor fi afișate în meniul principal.

2- Apăsați butonul "P ^" sau "P v" pentru a selecta un titlu din meniu, apoi apăsați butonul "◀" sau "▶" pentru a accesa acel meniu.

• Pentru a ieși dintr-un meniu, apăsați butonul "STANDARD".

• Pentru a reveni la meniul precedent, apăsați butonul "MENU".

• Pentru a afișa meniul "i" care explică modul de operare a meniului, apăsați butonul "Ⓢ" în intervalul în care meniul cu care vreți să operați este afișat.

## Sunet Meniu

### Pentru a modifica reglarea sunetului

• Apăsați butonul "MENU", și astfel ajungeți în meniul principal. În meniul principal, selectați SUNET folosind butonul "P ^" sau "P v", apoi accesați meniul sunet apăsând butonul "◀" sau "▶".

sau,

• Accesați direct meniul Sunet apăsând butonul roșu.

### Reglarea Volumului:

Când ați accesat meniul sunet, prima opțiune selectată va fi VOLUM.

• Apăsați butonul "▶" pentru a mări volumul.

• Apăsați butonul "◀" pentru a reduce volumul.

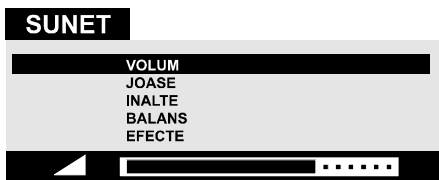

### Reglarea nivelului de frecvențe joase:

- Folosind butonul “P ^” sau “P v” selectați **JOASE**.
- Apăsați butonul “▶” pentru a mări nivelul joase.
- Apăsați butonul “◀” pentru a reduce nivelul joase.

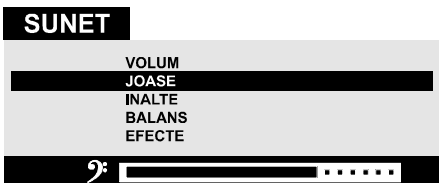

### Reglarea nivelului de frecvențe înalte:

- Folosind butonul “P ^” sau “P v” selectați **INALTE**.
- Apăsați butonul “▶” pentru a mări nivelul de înalte.
- Apăsați butonul “◀” pentru a reduce nivelul de înalte.

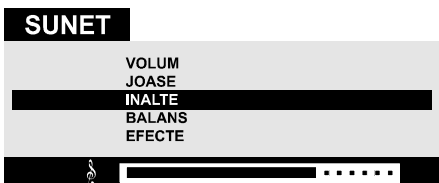

### Reglarea balansului:

- Cu ajutorul butonului “P ^” sau “P v” selectați **BALANS**.
- Apăsați butonul “▶” pentru a muta balansul spre dreapta.
- Apăsați butonul “◀” pentru a muta balansul spre stânga.

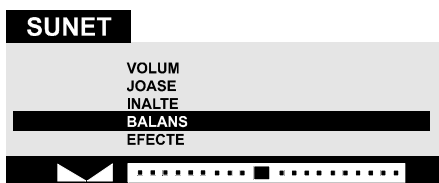

### Reglarea EFECTE:

Puteți folosi această opțiune pentru a activa sau dezactiva efectele de sunet. Această opțiune se activează și dezactivează apăsând butonul “◀” sau “▶”. Dacă sistemul curent de sunet este **mono** iar efectul de sunet este **PORNIT**, atunci sunetul va fi redat ca **stereo**. Dacă sistemul curent de sunet este **stereo**, activarea acestui efect va face sunetul mai profund. Dezactivarea lui nu va avea urmări în **mono** și **stereo**.

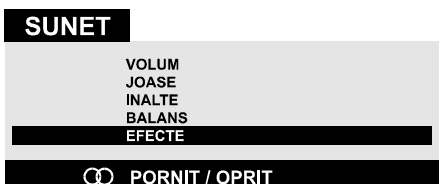

## Meniu Imagine

### Pentru a modifica setările de imagine:

- Apăsați butonul “MENU” și ajungeți astfel în meniul principal. În meniul principal, selectați **IMAGINE** folosind butonul “P ^” sau “P v”, apoi accesați meniul imagine apăsând butonul “◀” sau “▶”.

sau,

- Accesați direct meniul Imagine apăsând butonul **verde**.

### Reglarea Luminozității:

- Când ați intrat în meniul de imagine, prima opțiune selectată este **LUMINOZITATE**.
- Apăsați butonul “▶” pentru a crește luminozitatea.
- Apăsați butonul “◀” pentru a reduce luminozitatea.

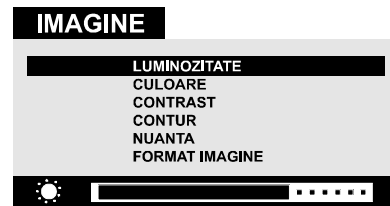

### Reglarea culoare:

- Cu ajutorul butonului “P ^” sau “P v” selectați **CULOARE**.
- Apăsați butonul “▶” pentru a mări nivelul culoare.
- Apăsați butonul “◀” pentru a reduce nivelul culoare.

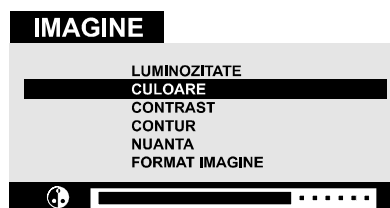

### Reglarea contrastului:

- Cu ajutorul butonului “P ^” sau “P v” selectați **CONTRAST**.
- Apăsați butonul “▶” pentru a mări nivelul contrastului.
- Apăsați butonul “◀” pentru a reduce nivelul contrastului.

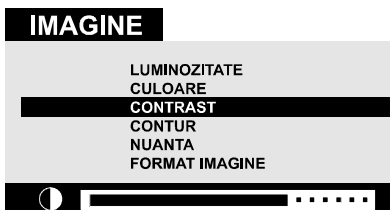

### Reglarea clarității:

- Cu ajutorul butonului “P ^” sau “P v” selectați **CONTUR**.
- Apăsați butonul “▶” pentru a mări nivelul clarității.
- Apăsați butonul “◀” pentru a reduce nivelul clarității.

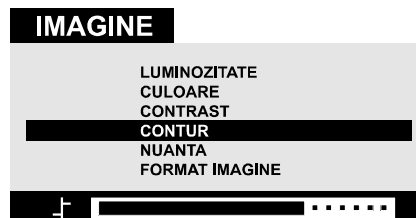

### Reglarea nuanței (Numai în modul AV) :

- Cu ajutorul butonului “P ^” sau “P v” selectați **NUANTA**.
- Apăsați butonul “▶” pentru a mări intensitatea nuanței.
- Apăsați butonul “◀” pentru a reduce intensitatea nuanței.

Opțiunea de ajustare a nuanței e operabilă numai când sistemul NTSC 3.58/4.43 e în mod AV. Nu are nici un efect când sunt folosite alte sisteme de colorizare.

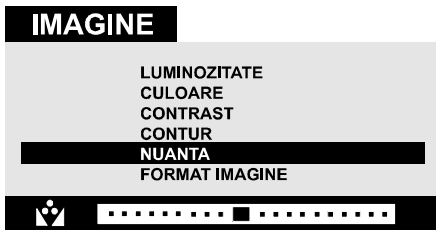

### Format Imagine :

Această opțiune este folosită pentru a modifica dimensiunile imaginii în funcție de semnalul recepționat.

- Dacă e selectată funcția auto (automat), atunci dimensiunea imaginii se va schimba în mod automat în funcție de semnalul transmis.
- Selectarea modului 4 : 3 dă imaginii un raport de imagine de 4 : 3.
- Selectarea modului 16 : 9 dă imaginii un raport de imagine de 16 : 9.

Fiecare program are propria setare a format imagine. Când memorați format imagine al unui program, alte programe își vor păstra neschimbată propria setare a format imagine.

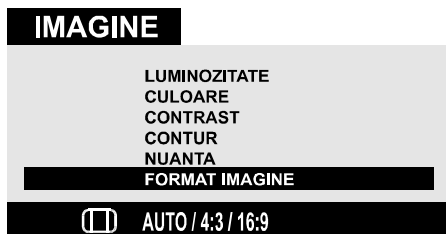

### Functii Suplimentare Meniu

- Apăsăți butonul "MENU", și astfel ajungeți în meniul principal. Din meniul principal, selectați **FUNCT. SUPLEMENTARE**, folosind "P ^" sau "P v". Apoi accesați meniul pentru caracteristici apăsând butonul "◀" sau "▶".

ori,

- Intrați direct în meniul Functii Suplimentare, apăsând butonul **galben**.

### Oprire Automata:

- Când intrați în meniul Functii Suplimentare, **OPRIRE AUTOMATA** va fi prima opțiune selectată.
- Folosiți butonul "◀" sau "▶" pentru a schimba temporizarea de sleep timer între **OPRIT, 0:15, 0:30, 0:45, 1:00, 1:15, 1:30, 1:45, 2:00** ore. Aparatul dvs TV va trece în modul standby/de rezervă când perioada selectată de dumneavoastră a trecut.

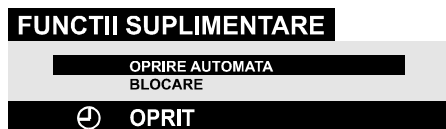

### Blocare (Siguranța pentru copii):

În meniul Functii Suplimentare, apăsați butonul "P ^" sau "P v" pentru a selecta Blocare. Folosind butonul "◀" sau "▶" selectați Blocare PORNIT ori OPRIT.

Când opțiunea OPRIT este selectată, aceasta nu se va reflecta în nici un fel în funcționarea televizorului dvs. Când e selectată opțiunea PORNIT, aparatul TV poate fi controlat exclusiv cu ajutorul telecomenzii. În acest caz, butoanele de pe panoul frontal al televizorului nu vor funcționa (cu excepția întrerupătorului principal).

### FUNCTII SUPLEMENTARE



### Meniul Instalare

Acest meniu constă din sub-meniurile **ACORD, PROGRAMARE și CONFIGURARE TV**.

- Apăsăți butonul "MENU", și astfel ajungeți în meniul principal. Din meniul principal selectați **INSTALARE** folosind butonul "P ^" sau "P v", apoi accesați meniul **INSTALARE** apăsând butonul "◀" sau "▶".

sau

- Accesați direct meniul **INSTALARE**, apăsând butonul albastru.



### Meniul ACORD

Meniul **ACORD** este utilizat pentru a alocă manual unui canal un număr de program TV sau pentru a modifica setările numerice curente ale unui program.

- În meniul **INSTALARE**, selectați **ACORD**. Apoi apăsați butonul "◀" sau "▶" pentru a intra în meniul **ACORD**.



### Pentru a alocă manual un număr de program TV unui program:

1. Program va fi prima opțiune selectată când intrați în meniul **ACORD**. Dacă apăsați butonul "◀" sau "▶" veți selecta numărul de program pe care vreți să-l alocați spre memorare canalului respectiv. (Puteți de asemenea forma numărul de program folosind butoanele cu numere.)
2. Apăsăți butonul "P ^" sau "P v" pentru a selecta **Banda**. Folosiți butonul "◀" sau "▶" pentru a selecta banda în care vreți să fie căutat un canal.
3. Apăsăți butonul "P ^" sau "P v" pentru a selecta **Cautare**. Apăsăți "◀" sau "▶" pentru a începe căutarea. (Apăsăți butonul "▶" pentru a căuta înainte. Apăsăți butonul "◀" pentru a căuta înapoi.)

Dacă postul găsit nu este cel pe care îl doriți, apăsați butonul "◀" sau "▶" pentru a re-porni căutarea.

Pentru a opri căutarea înainte să fi găsit postul dorit, apăsați butonul din direcția opusă. De exemplu, când televizorul caută înainte cu butonul "▶", apăsați butonul "◀" pentru a opri căutarea.

Dacă știți numărul canalului pe care vreți să-l găsiți, puteți ajunge la el direct.

Apăsăți butonul "P ^" sau "P v" pentru a selecta **Canal**, apoi apăsați butonul "◀" sau "▶" pentru a selecta numărul de canal, sau formați numărul cu ajutorul butoanelor cu numere.

(Urmați punctul 5 pentru a selecta standardul corect înainte de a selecta un număr de canal.)

4. Dacă vreți să numiți noul canal, apăsați butonul "P ^" sau "P v" pentru a selecta **Nume** (Atribuire nume).

Apăsați butonul "◀" sau "▶" pentru a selecta poziția iar apoi apăsați butonul "P ^" sau "P v" pentru a alege litera.

5. Dacă sunetul sau imaginea nu sunt corecte, schimbați standardul (sistemul de difuzare) al noului canal.

Apăsați butonul "P ^" sau "P v" pentru a selecta **Standard**, apoi apăsați butonul "◀" sau "▶" pentru a trece la cel corect.

Numărul de canal indicat se va schimba atunci când schimbați standardul.

**BIG** : C02-C73 / S01-S41 / S75-S79

**D/K** : C01-C69 / S01-S41

**K1** : C04-C09

6. Dacă recepția unui canal este slabă, ajustați fin reglajul canalului. Apăsați butonul "P ^" sau "P v" pentru a selecta **Acord Fin**, apoi apăsați butonul "◀" sau "▶" pentru a regla fin canalul.

7. După ce ați încheiat toate setările, memorați setarea noului canal în numărul de program pe care l-ați selectat. Apăsați butonul "P ^" sau "P v" pentru a selecta **Memorare**, apoi apăsați butonul "◀" sau "▶" pentru a-l memora.

**Dacă vreți să modificați setarea curentă a unui număr de program (de exemplu să-i schimbați numele etc.) :**

1. Selectați numărul de program ale cărui setări vreți să le modificați, atunci când pe ecran nu e afișat nici un meniu.

2. Afișați meniul **Acord**.

3. Urmați procedura de la secțiunea "**Pentru a atribui manual un număr de program TV unui canal:**" și modificați setarea numărului curent de program.

**Observație:**

Nu folosiți opțiunea Program din meniul Acord pentru a selecta un număr de Program. Dacă selectați un număr de program cu opțiunea Program își memorați setările, setarea curentă a numărului selectat de program e ștersă.

## Meniul PROGRAMARE

Meniul **Programare** este folosit pentru a afișa numele și numerele programelor. Puteți folosi acest meniu pentru a șterge un canal, pentru a adăuga un canal și pentru automemorarea programelor.

Selectați meniul **PROGRAMARE** apăsând butonul "P ^" sau "P v" apoi accesați-l apăsând butonul "◀" sau "▶". Când intrați în meniul programare, toate numerele și numele programelor vor fi afișate pe ecran. Numărul și numele programului curent va fi indicat prin culoarea roșie. Restul numerelor de program vor fi în negru, și în primă fază, numărul de program 0 va fi afișat cu intermitențe. Puteți muta numărul afișat intermitent folosind butoanele "P ^" sau "P v" sau "◀" sau "▶". Când parcurgeți astfel numerele de program pentru a găsi numărul pe care îl doriți, televizorul nu va schimba canalul pentru a-l afișa pe cel corespunzător fiecărui număr de program peste care treceți.

Dacă apăsați butonul **roșu** va fi afișat canalul corespunzător numărului de program afișat intermitent. Culoarea numărului de program afișat intermitent devine roșie. Puteți în continuare folosi butoanele "P ^" sau "P v" sau "◀" sau "▶" pentru a muta numărul afișat intermitent.

### PROGRAMARE

0 1	ARD	1 1	----	2 1	----
0 2	ZDF	1 2	----	2 2	----
0 3	WR3	1 3	----	2 3	----
0 4	SAT	1 4	----	2 4	----
0 5	RTL	1 5	----	2 5	----
0 6	RTL2	1 6	----	2 6	----
0 7	PRO7	1 7	----	2 7	----
0 8	BR3	1 8	----	2 8	----
0 9	TM3	1 9	----	2 9	----
1 0	---	2 0	----	3 0	----

SELECTARE	STERGERE
INSERARE	MEMO. AUTO

**Pentru a șterge un canal dintr-un număr de program:**

- Mutați afișajul intermitent pe canalul pe care vreți să-l ștergeți.
- Apăsați butonul **galben**. Canalul corespunzător va fi șters și toate canalele situate după acest număr de program vor trece cu o poziție în sus.

**Pentru a alocă unui canal un număr de program:**

- Mutați afișajul intermitent pe canalul ales.
- Apăsați butonul **roșu**, astfel încât canalul respectiv să fie afișat pe ecran.
- Mutați afișajul intermitent pe numărul de program selectat. Acum apăsați butonul **verde** iar acel număr de program va fi alocat canalului afișat pe ecran. Dacă mutați un canal pe o poziție de număr de program inferioară, canalele situate între vechea și noua poziție a canalului respectiv vor urca cu o poziție; la fel, dacă unui canal îi e alocat un număr de program superior, canalele situate între vechea și noua poziție a canalului selectat vor coborî cu un număr de program.

### MEMO. AUTO (AUTOMEMORARE)

Accesând meniul **MEMO. AUTO**, puteți programa în mod automat canalele recepționate în programele televizorului dumneavoastră cu ajutorul **APS** (Sistemul de programare automată).

1. După ce afișați meniul **PROGRAMARE**, apăsați butonul **albastru** pentru a accesa meniul **MEMO. AUTO**. Mesajul "**TOATE PROGRAMELE MEMORATE VOR FI STERSE**" va fi afișat.
2. Dacă vreți să începeți programarea, apăsați butonul "▶". Mesajul "**A.P.S. ESTE IN FUNCTIUNE VA RUGAM ASTEPTATI!**" este afișat și **APS** programează automat canalele recepționate în numerele de program ale televizorului dvs. După încheierea operațiunii APS, meniul **PROGRAMARE** este afișat din nou.

Pentru a ieși din **APS**, apăsați butonul "**STANDARD**".

### ATENȚIE

TOATE PROGRAMELE MEMORATE  
VOR FI STERSE

- ▶ CONTINUA
- Ⓢ ANULARE

**A.P.S. ESTE IN FUNCTIUNE  
VA RUGAM ASTEPTATI!**

## Meniul Configurare TV

Acest meniu este folosit pentru a selecta limba meniului, țara în care vă aflați și pentru a selecta sursa bornei **IESIRE EXT 2** de ieșire.

- În meniul de instalare, apăsați butonul "P ^" sau "P v" pentru a selecta **Configurare TV**. Apoi apăsați butonul "◀" sau "▶" pentru a accesa meniul **Configurare TV**.

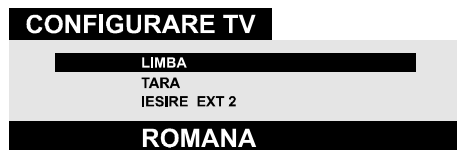

### Selectarea limbii meniului

- În meniul "Configurare TV" selectați **LIMBA** apoi schimbați limba în cea dorită de dvs, folosind butonul "◀" sau "▶". Imediat după ce schimbați limba, componentele meniului vor fi afișate în limba respectivă.

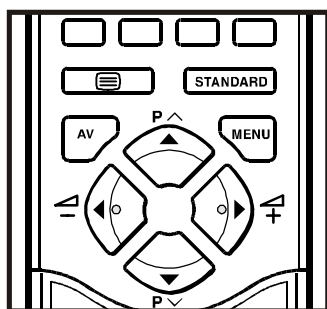

### Selectarea Țării

- În meniul "Configurare TV" selectați "TARA" folosind butonul "P ^" sau "P v". Schimbați țara cu ajutorul butonului "◀" sau "▶".

### Setarea ieșirii pentru sursă externă

- Puteți folosi acest meniu pentru a alege o sursă internă sau externă al cărui semnal să fie transmis către borna de ieșire **EXT 2**.
- În meniul "Configurare TV" selectați "IESIRE EXT 2" folosind butonul "P ^" sau "P v". Apoi selectați sursa pe care o doriți conectată la borna de ieșire **EXT 2** folosind butonul "◀" sau "▶" (una dintre sursele: **TV**, **EXT 1** sau **F AV (Front AV)**).

## Alte caracteristici

### Sunet mut

Pentru a reduce la minim sunetul televizorului apăsați butonul "🔇". Sunetul va fi redus la minim. Pentru a anula comanda de sunet mut, apăsați butonul "🔇" sau "🔊" sau "🔊". Dacă anulați din nou comanda de sunet mut cu butonul "🔇", volumul va fi la același nivel cu cel dinaintea comenzii de sunet mut.

### Stereo / Bilingv

- Dacă programul TV la care vă uitați este transmis în două limbi (de exemplu Eurosport), puteți selecta traducerea sau limba originală, apăsând butonul "🗣️".

- În cazul recepției slabe a unei transmisiuni stereo, puteți trece de la sunet stereo la mono pentru a asculta transmisiunea mai clar și mai ușor.

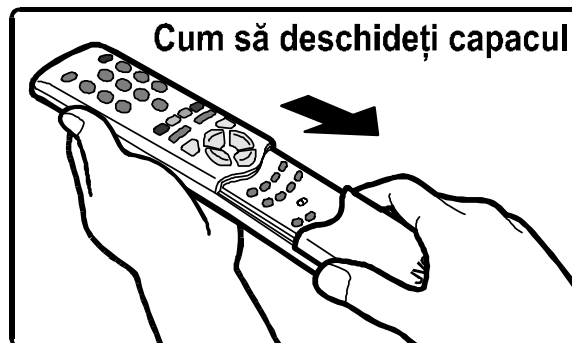
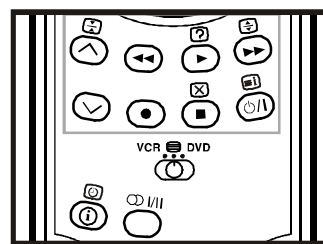

## Informație pe ecran

Dacă apăsați o dată butonul "📺" va fi afișat statutul actual "Numărul de program", "Numele stației TV" și "Regimul de sunet".

Dacă apăsați din nou acest buton este afișată ora exactă.

Apăsând încă o dată acest buton anulați complet afișajul informației de pe ecran.

### Pentru a afișa ora exactă

- Când vă uitați la un program TV care dispune de transmisie Teletext apăsați de două ori butonul "📺". Informația privind ora exactă, extrasă din fluxul Teletext, va fi afișată în colțul din dreapta sus al ecranului.
- Dacă programul la care vă uitați nu are transmisie Teletext, în aceeași parte a ecranului va fi afișată doar un dreptunghi albastru.
- Informația privind ora exactă dispăre de pe ecran dacă apăsați din nou butonul "📺".

### Standard

Puteți schimba setările din meniul **IMAGINE** (cu excepția setării **Format Imagine**) și reveni astfel la setările de bază.

- Apăsați butonul "STANDARD" când nici un alt meniu nu e afișat.

### Butoanele de control VCR / DVD și comutatorul VCR / 📺 / DVD

Aceste butoane pot fi folosite pentru a opera un aparat video VCR sau un player DVD marca JVC. Dacă apăsați butonul asemănător celui de pe telecomanda originală a unui aparat, veți putea efectua operații în același fel ca și cu telecomanda originală.

- Setarea comutatorului VCR / 📺 / DVD în poziția VCR sau DVD.

#### VCR:

Când conectați cu aparatul video/VCR, mutați comutatorul pe poziția VCR.

## DVD:

Când conectați player-ul DVD, mutați comutatorul pe poziția DVD.

## ☰ (Text):

Când vizionați programe Teletext, mutați comutatorul pe poziția ☰ (Text).

2. Apăsați butonul de control VCR / DVD pentru a opera aparatul dvs video/VCR sau player-ul DVD.

## Observație:

- Dacă aparatul respectiv nu este fabricat de JVC, aceste butoane nu pot fi utilizate.
- Chira dacă aparatul este produs sub marca JVC, unele sau oricare dintre aceste butoane s-ar putea să nu funcționeze, în funcție de aparatul respectiv.
- Puteți utiliza butoanele  $\wedge$  /  $\vee$  pentru a alege un canal TV care să fie recepționat de aparatul video/ VCR sau puteți selecta un capitol anume care să fie redat de player-ul DVD.
- Unele modele de player DVD utilizează butoanele  $\wedge$  /  $\vee$  pentru operarea funcției de derulare rapidă Înainte (Fast forward) / Înapoi (backward) sau pentru selectarea unui capitol. În acest caz, butoanele  $\ll$  /  $\gg$  nu vor funcționa.

## Teletext

Teletextul este un sistem de informație care afișează un corp de text pe ecranul televizorului dvs. Cu ajutorul sistemului de informație Teletext puteți vedea o pagină de informație despre unul din subiectele incluse în cuprins (index).

Când sunteți în modul text, operațiunile de afișaj text pe ecran nu sunt activabile.

Când sunteți în modul text, nu puteți regla contrastul, luminozitatea sau cromatica, dar puteți regla volumul.

## Pentru a opera sistemul Teletext

- Selectați o stație TV care transmite și flux Teletext.
- Apăsați butonul "☰" (Teletext). De regulă pe ecran este afișat cuprinsul (index).
- Mutați comutatorul VCR / ☰ / DVD pe poziția ☰ (Text).

VCR ☰ DVD

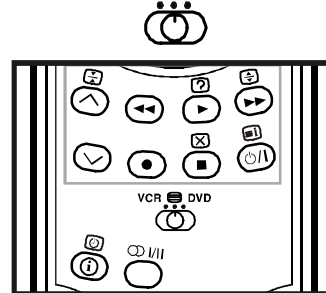

## Cum să deschideți capacul



## Pentru a selecta o pagină de Teletext

- Apăsați butoanele cu numere potrivite pentru a forma numărul paginii de Teletext dorite.

Numărul paginii alese este afișat în colțul din stânga sus al ecranului. Sistemul Teletext va căuta până când găsește pagina aleasă, și o va afișa pe ecran.

- Apăsați butonul "P  $\wedge$ " pentru a trece la următoarea pagină de Teletext, una câte una.
- Apăsați butonul "P  $\vee$ " pentru a trece la pagina anterioară Teletext, una câte una.

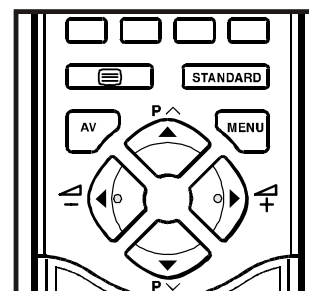

## Cum selectați pagina Index

- Pentru a selecta numărul de pagină de index (de regulă pagina 100), apăsați butonul "⊞".

## Cum căutați o pagină de text în timp ce vizionați un program TV

- Dacă sunteți în modul Teletext și apăsați butonul "⊞" veți trece la modul TV. În modul TV formați un număr de pagină folosind butoanele cu numere. După ce ați format ultima cifră, numărul paginii va fi înlocuit de semnul "⊞", care va clipi intermitent până când numărul respectiv de pagină a fost găsit. Ulterior numărul paginii va lua din nou locul semnului "⊞". Acum puteți afișa această pagină de teletext apăsând butonul "⊞".

## Cum puteți dubla înălțimea textului

- Apăsați butonul "⊞" și astfel jumătatea superioară a paginii de text va fi afișată la înălțime dublă.
- Apăsați din nou butonul "⊞" pentru a vedea jumătatea inferioară a paginii de informație la înălțime dublă.
- Apăsați încă o dată pe butonul "⊞" pentru a afișa întreaga pagină de text la dimensiune normală.

## Cum puteți dezvălui informații "ascunse"

- Dacă apăsați butonul "⊞" veți afișa răspunsuri la un concurs de întrebări sau soluții la pagina de jocuri.
- Dacă apăsați din nou butonul "⊞" răspunsurile dezvăluite vor fi din nou ascunse.

## Pentru a bloca schimbarea automată de pagină

Pagina de teletext pe care ați selectat-o ar putea conține mai multe informații decât cele afișate pe ecran; restul informațiilor sunt afișate după un interval de timp.

- Apăsați butonul "⊞" pentru a bloca schimbarea automată a paginii.
- Apăsați butonul "⊞" pentru a permite afișajul paginii următoare.

## Pentru a selecta o sub-pagină

Sub-paginile sunt secțiuni ale unor pagini lungi de Teletext, care nu pot fi afișate pe ecran decât secvențial.

- Selectați pagina dorită de Teletext.
- Apăsați butonul "⊞".
- Selectați sub-pagina dorită apăsând butoanele pentru patru cifre (de exemplu 0001).
- Dacă sub-pagina dorită nu este afișată în scurt timp, apăsați din nou butonul "⊞". Programul TV va fi afișat pe ecran.
- Numărul paginii de Teletext va fi afișat în colțul din stânga sus al ecranului până când pagina selectată este găsită.
- Apăsați butonul "⊞" pentru a afișa pagina selectată de Teletext.

## Pentru a ieși din Teletext

- Apăsați butonul "⊞". Ecranul va trece pe modul TV.

## Fastext și Toptext

Modul Teletext este selectat automat în funcție de transmisiunile.

Televizorul dvs este compatibil cu sistemul de Teletext în 8 pagini. Când formați numărul oricăreia dintre cele 8 pagini din memorie, sistemul nu va mai căuta pagina solicitată; o va afișa direct, în mod automat.

- Apăsați butonul "P ^" pentru a derula afișajul Teletext înainte, pagină cu pagină.
- Apăsați butonul "P v" pentru a derula afișajul Teletext înapoi, pagină cu pagină.

## Pentru Fastext și Toptext

Titlul-subiect al unei informații poate fi colorat sau poate fi într-o figurină localizată într-un chenar colorat.

- Apăsați butonul potrivit, **roșu, verde, galben** sau **albastru** pentru a ajunge rapid la pagina respectivă.

## Pentru TOPTXT

În cazul unei transmisiuni Toptext, butoanele colorate vor fi afișate sub forma unei linii de control/regim.

Dacă transmisiunea Toptext nu este prezentă, linia de control/ regim nu va fi afișată.

În modul Toptext comenzile "P ^" sau "P v" vor cere afișarea paginii următoare, respectiv precedente. Dacă transmisiunea Toptext e absentă, operarea acestor butoane poate crea confuzii de sistem. De exemplu, pagina 100 va fi citită ca următoarea în sus față de pagina 199.



## Conectarea echipamentului extern

### Înainte de a conecta orice

- Deconectați toate aparatele, inclusiv televizorul.
- Citiți manualele de instrucțiuni ale aparatelor.

### Pentru a selecta un mod AV

Dacă apăsați butonul "AV" al telecomenzii, selectați unul din cele moduri AV (EXT 1, EXT 2, EXT 2 S and F AV).

- Pentru a reveni la modul TV, apăsați în mod repetat pe butonul "AV".

### Borna EXT 1:

Euroconector (21-pin, SCART)

- Sunt disponibile borne de intrare Video, intrări Audio L/R (Stânga/Dreapta) și intrare RGB.
- Sunt disponibile borne de ieșire a semnalului TV (Video și Audio L/R).

### Borna EXT 2:

Euroconector (21-pin, SCART)

- Sunt disponibile borne de intrare video, S-VIDEO (Y/C) și Audio L/R.
- Sunt disponibile borne de ieșire Video și Audio L/R. (consultați "Selectarea ieșirii pentru sursă externă" de la pagina 77.)

### Borna F AV (Frontal AV): RCA connectors x 3

- Sunt disponibile borne de intrare video și Audio L/R.

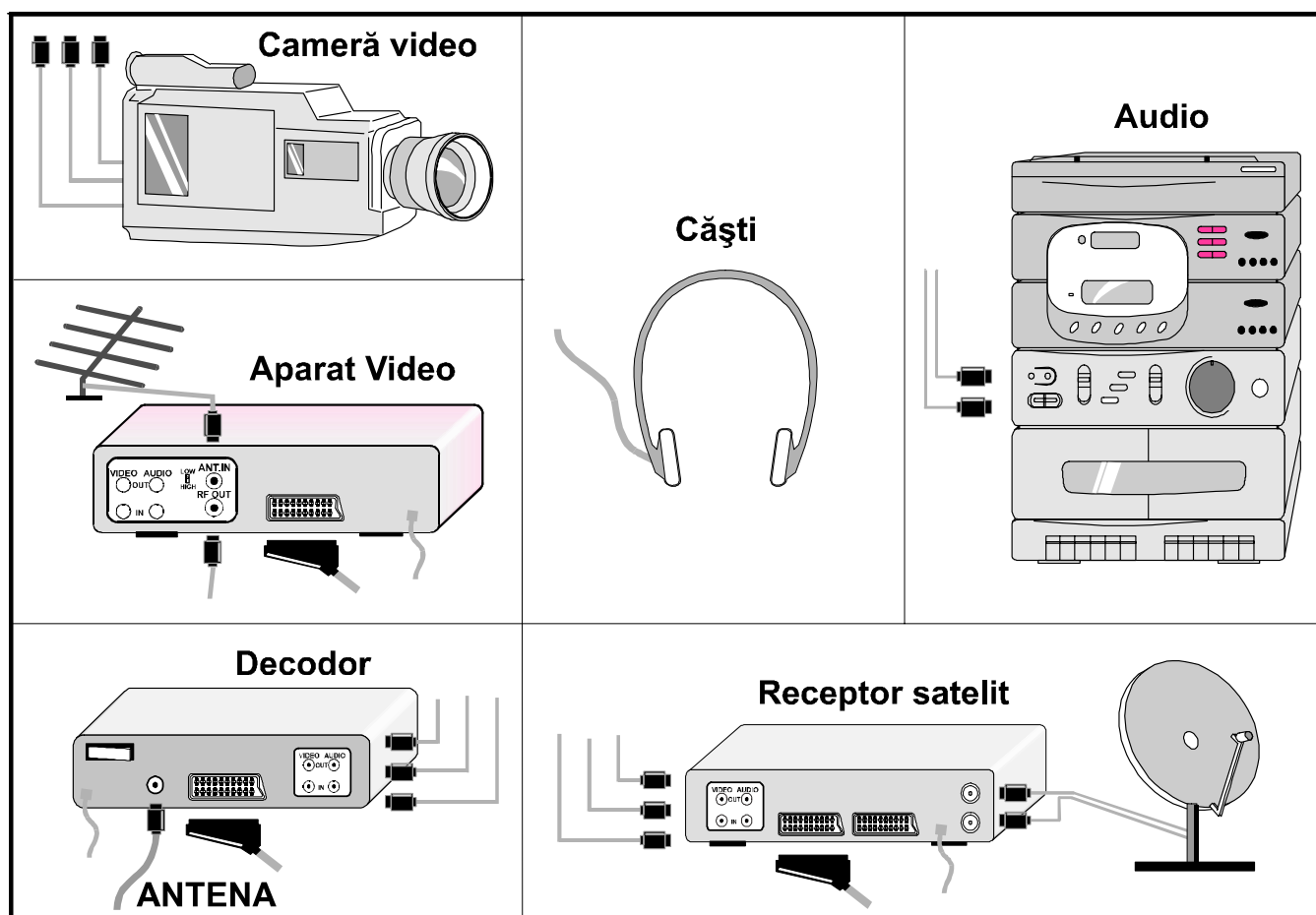
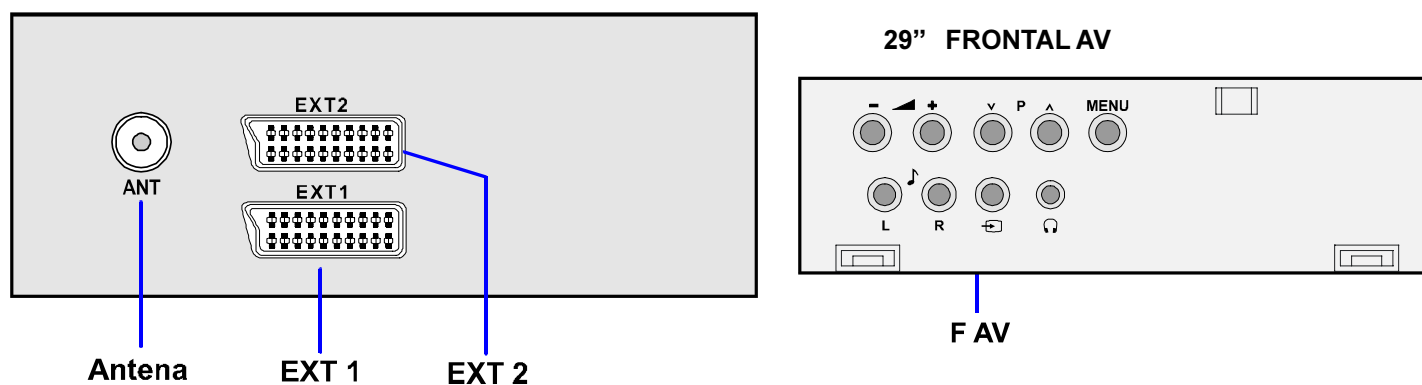

## Via Euroconector

Televizorul dvs are două mufe Euroconector. Dacă vreți să conectați la aparatul dvs TV echipamente (de exemplu, aparat video recoder, decodor etc.) care au Euroconectors, folosiți bornele **EXT 1** sau **EXT 2**.

## Modul EXT 2 S

Dacă un echipament conectat la televizorul dvs este compatibil cu semnalul S-Video (Y/C) scos prin ieșirea Euroconector, puteți obține o imagine de calitate mai bună selectând modul **EXT 2 S** și conectând echipamentul dvs la borna **EXT 2** a televizorului. Consultați instrucțiunile aparatului respectiv pentru a vedea dacă are această opțiune.

## Via mufe RCA

Dacă aveți un echipament (cum ar fi o cameră video) care are mufe RCA, conectați-l la **F AV** borna (**Frontal AV**) împreună cu cablurile video și audio.

- Dacă echipamentul are o mufă mono audio, conectați-o la borna **AUDIO-L**.

## Via mufă ANT (antena)

Dacă echipamentul dvs nu are Euroconector sau borna RCA, conectați-l la TV cu un cablu de antenă. Pentru detalii, consultați manualul de instrucțiuni al echipamentului respectiv.

- Pentru a memora un semnal test transmis de echipament, consultați "Meniul **ACORD**" de la **pagina 75** și memorați-l la numărul de program 0 sau la una din pozițiile 55 până la 99. Puteți viziona imagini redade de acel echipament pentru a selecta numărul de program în care ați memorat semnalul test.

## TV și aparatul Video Recoder

- Conectați aparatul Video Recorder la mufa ANT (intrare antenă) a televizorului, cu un cablu de antenă.
- Conectați aparatul Video Recorder la borna **EXT 1** sau **EXT 2** cu un cablu SCART, sau conectați-l la borna **F AV** cu cabluri audio și video.

## Redare/Playback NTSC

Conectați aparatul video NTSC la una dintre borne. Apoi apăsați butonul "**AV**" pentru a selecta modul AV corespunzător.

**NTSC 3.58/4.43** este detectat automat în modul AV.

## Capacitatea de Copiere/Copy

Puteți scoate semnalul video și audio transmis de la bornele **TV**, **EXT 1** or **F AV (Front-AV)** prin aparatul video recorder conectat la borna **EXT 2**.

- Pentru a selecta sursa de semnal, consultați "**Selectarea ieșirii pentru sursă externă**" de la **pagina 77**.

## Conectarea căștilor

Folosiți mufa stereo de căști a televizorului pentru conectarea căștilor.

## Informații utile

### Întreținerea ecranului

Curățați ecranul cu un material textil moale, puțin umed. Nu folosiți solvenți pentru că aceștia pot distruge stratul protector al ecranului TV.

### Imagine proastă

Ați selectat sistemul TV corect? Aparatul TV sau antena televizorului sunt prea aproape de boxe, de echipament audio fără împământare sau de tuburi neon etc.?

Munții și clădirile înalte pot cauza efectul de "contururi" sau dublarea imaginii. Uneori puteți îmbunătăți calitatea imaginii schimbând orientarea antenei.

Calitatea imaginii poate avea de suferit când două aparate periferice sunt conectate la aparatul TV în același timp. În această situație, deconectați unul dintre acele aparate periferice.

### Imagine inexistentă

Este antena conectată corect? Este mufa bine strânsă și fixă în borna de antenă? Cablul antenei este intact? Au fost folosite mufe corecte pentru conectarea antenei? Dacă aveți îndoieli, consultați reprezentanța autorizată.

**Lipsa imaginii** înseamnă că aparatul dvs TV nu recepționează nici o transmisiune. Ați apăsător pe butoanele corecte ale telecomenzii? Mai încercați o dată.

### Sunet

Sunetul se aude într-un singur difuzor. A fost reglat balansul într-o direcție extremă? Consultați meniul **SUNET**.

### Telecomanda

Aparatul dvs TV nu mai răspunde telecomenzii. Apăsați încă o dată butonul "**STANDARD**" al telecomenzii. Poate că bateriile sunt descărcate. În acest caz, ar trebui să puteți folosi butoanele de pe panoul frontal al televizorului.

Ați selectat meniul greșit? Apăsați butonul "**STANDARD**" pentru a reveni la modul TV sau apăsați butonul "**MENU**" pentru a reveni la meniul precedent.

### Nici o soluție

Închideți și deschideți televizorul. Dacă aparatul nu funcționează, contactați personalul autorizat de depanare; niciodată nu încercați să remediați dvs defectiunea.

## Specificații

SISTEM DE TRANSMISIE TV .....	<b>PAL SECAM B/G D/K K1</b>
CANALE RECEPȚIONATE .....	VHF (BAND I/III) UHF (BANDA U) HYPERBAND TELEVIZIUNE PRIN CABLU ( <b>B/G</b> : S01-S41 / S75-S79 ; <b>D/K</b> : S01-S41)
NUMĂRUL CANALELOR ÎN MEMORIE .....	100
INDICATORUL DE CANAL .....	Afișaj pe ecran/On Screen Display
BORNĂ INTRARE RF ANTENĂ .....	75 Ohmi
TENSIUNE DE OPERARE .....	<b>220-240V AC, 50 Hz.</b>
SISTEME SUNET MULTIPLEX .....	Nicam + German Stereo
TUB IMAGINE/CINESCOP .....	<b>Pentru 29"</b>
PUTERE EMISIE AUDIO ( $W_{RMS}$ ) (%10 THD) .....	2 x 12
CONSUM DE ENERGIE (W) (max.) .....	150
DIMENSIUNI (mm)	<b><u>AV29BF10EES</u></b>
L .....	493
L .....	784
Î .....	582
Greutate (Kg.) .....	46,2

## Free Manuals Download Website

<http://myh66.com>

<http://usermanuals.us>

<http://www.somanuals.com>

<http://www.4manuals.cc>

<http://www.manual-lib.com>

<http://www.404manual.com>

<http://www.luxmanual.com>

<http://aubethermostatmanual.com>

Golf course search by state

<http://golfingnear.com>

Email search by domain

<http://emailbydomain.com>

Auto manuals search

<http://auto.somanuals.com>

TV manuals search

<http://tv.somanuals.com>