



JVC

AV29BF10EPS

ENGLISH
FRANÇAIS
DEUTSCH
ITALIANO
CASTELLANO
NEDERLANDS

JVC
VICTOR COMPANY OF JAPAN, LIMITED

COLOUR TELEVISION

INSTRUCTIONS

TELEVISEUR COULEUR
FARBFERNSEHGERÄT
TELEVISORE A COLORI
TELEVISOR A COLOR
KLEURENTELEVISIE

MANUEL D'INSTRUCTIONS
BEDIENUNGSANLEITUNG
ISTRUZIONI
MANUAL DE INSTRUCCIONES
GEBRUIKSAANWIJZING



Contents

Safety Precautions	1
Remote Control Buttons	2
Control Panel Buttons	3
Antenna Connections	3
Preparation	4
Features	4
Before Switching on your TV	4
Power connection	4
Aerial Connections	4
How to connect the external equipments	4
Inserting batteries in the remote control handset	4
Switching the TV ON/OFF	4
To switch the TV on	4
To switch the TV off	4
Initial Settings	4
Operating with the onset buttons	5
Operating with Remote Control	5
Menu System	5
Sound Menu	5
Picture Menu	6
Feature Menu	6
Installation Menu	7
Other Features	8
Sound Mute	8
Stereo / Bilingual	9
Information on Screen	9
VCR / DVD Control Buttons and VCR /  / DVD Switch	9
Teletext	9
To operate Teletext	9
To select a page of Teletext	10
To Select Index Page	10
Searching for a Channel while watching TV	10
To Select Double Height Text	10
To Reveal "concealed" Information	10
To Stop Automatic Page Change	10
To Select a Subcode Page	10
To exit Teletext	10
Fastext and Toptext	10
Connect the External Equipments	11
Via the Euroconnector	12
EXT 2 S Mode	12
Via the RCA jacks	12
Via the ANT (aerial) socket	12
TV and Video Recoder (VCR)	12
NTSC Playback	12
Copy Facility	12
Connecting Headphones	12
Tips	12
Specifications	13

Safety Precautions

1. Power Source

The receiver should be operated only from a **220-240V AC, 50 Hz.** outlet. Ensure you select the correct voltage setting for your convenience.

2. Power Cord

The power supply cord should be placed so that they are not likely to be walked on or pinched by items placed upon them or against them. Pay particular attention to cord where they enter the plug, power outlet, and the point where they exit from the receiver.

3. Moisture and Water

Do not use this equipment in a humid and damp place (avoid the bathroom, the sink in the kitchen, and near the washing machine). Do not expose this equipment to rain or water and do not place objects filled with liquids on it as this may be dangerous.

4. Cleaning

Before cleaning, unplug the receiver from the main supply outlet. Do not use liquid or aerosol cleaners. Use with soft and dry cloth.

5. Ventilation

The slots and openings on the receiver are intended for ventilation and to ensure reliable operation. To prevent overheating, these openings must not be blocked or covered in anyway.

6. Lightning

In case of storm and lightning or when going on holiday, disconnect the power cord from the wall outlet.

7. Replacement Part

When replacement parts are required, be sure the service technician has used replacement parts which are specified by the manufacturer or have the same specifications as the original one. Unauthorized substitutions may result in fire, electrical shock, or other hazards.

8. Servicing

Please refer all servicing to qualified personnel. Do not remove cover as this may result in electric shock.

9. Flame sources

Do not place naked flame sources on the apparatus.

10. Stand-By

Do not leave your TV stand-by or operating condition when you leave your house.







Warning!

Any intervention contrary to regulations, in particular, any modification of high voltage or a replacement of the picture tube may lead to an increased concentration of x-rays. Any television modified in this way no longer complies with license and must not be operated.

Instructions for waste disposal:

Packaging and packaging aids are recyclable and should principally be recycled. Packaging materials, such as foil bag, must be kept away from children.

Remote Control Buttons

- ①  = Stand By / Power
- ② **0 - 9** = Direct Program
- ③ Colour Buttons
- ④ Standard Button
- ⑤ **▲ (P^)** = Programme Up (Cursor Up)
- ⑥ **MENU** = Menu Button
- ⑦ **▶ (⇨)** = Cursor Right / Volume +
- ⑧ Teletext / VCR / DVD Control Buttons
- ⑨  = VCR /  / DVD Switch
- ⑩  = Stereo / Bilingual Button
- ⑪  = Information Button
- ⑫ **▼ (P∨)** = Programme Down (Cursor Down)
- ⑬ **◀ (⇦)** = Cursor Left / Volume -
- ⑭ **AV** = AV Button
- ⑮  = Teletext Button
- ⑯  = Mute

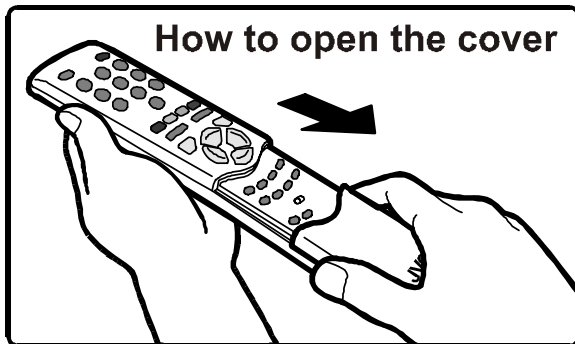
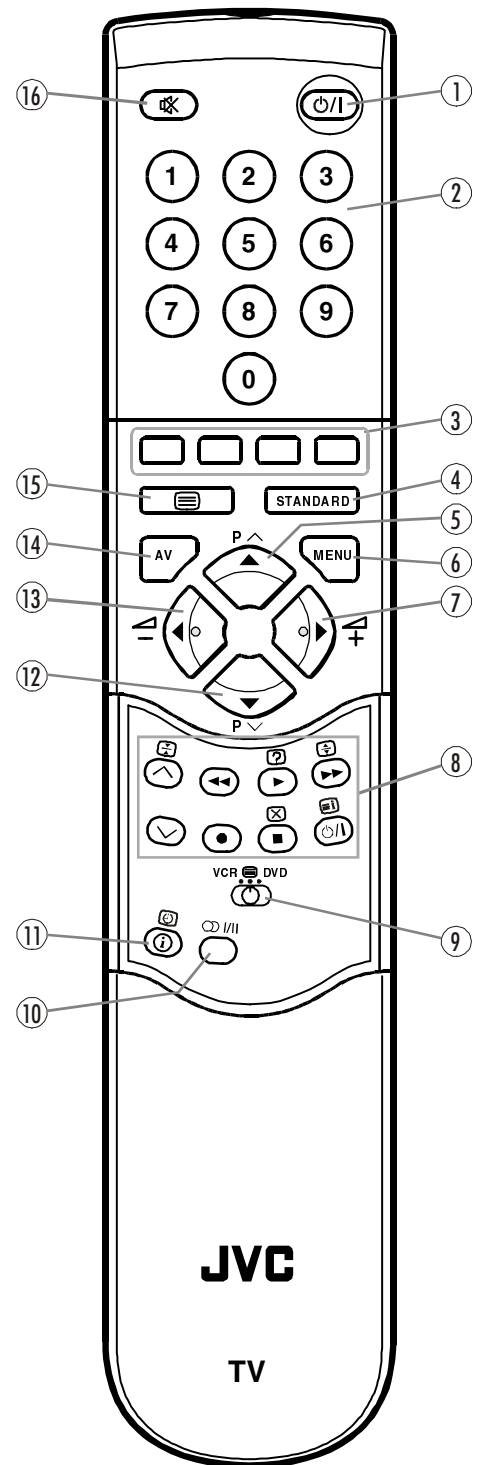

CAUTION
RISK OF ELECTRIC SHOCK



The lightning flash with arrowhead symbol, within an equilateral triangle, is intended to alert the user to the presence of uninsulated "dangerous voltage" within the product's enclosure that may be of sufficient magnitude to constitute a risk of electric shock of persons.

The exclamation point within an equilateral triangle is intended to alert the user to the presence of important operating and maintenance (servicing) instructions in the literature accompanying the appliance.

Control Panel Buttons

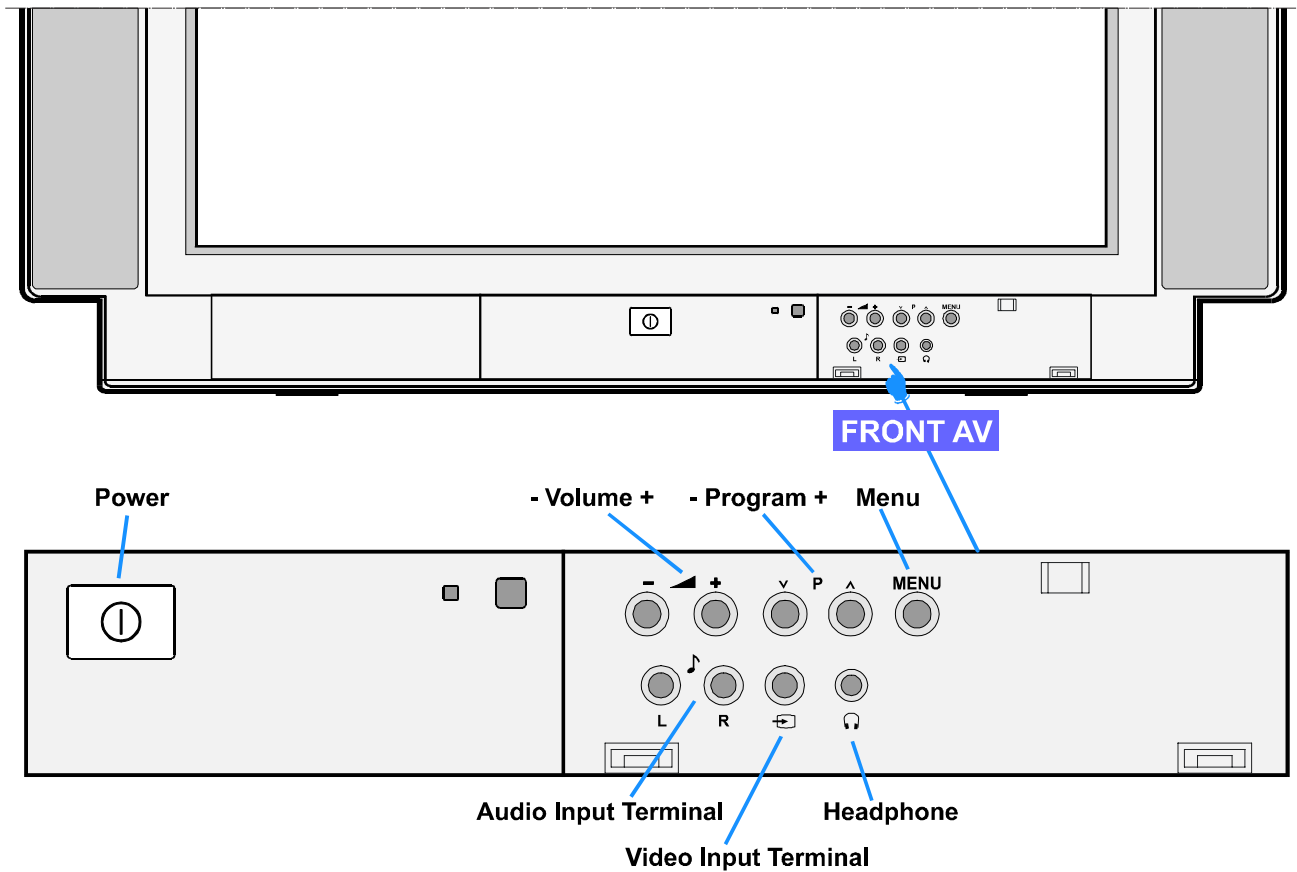

Antenna Connections

Outdoor Antenna Connections

VHF/UHF antenna
Method 1

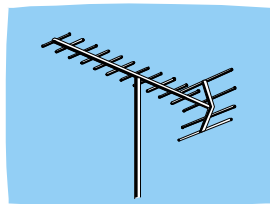

Round 75 ohm coaxial cable



Rear of TV

VHF antenna
Method 2

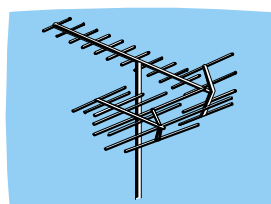

Flat 300-ohm twin lead cable



Round 75-ohm coaxial cable



Rear of TV

Preparation

Place TV on a solid surface.

For ventilation, leave a space of at least 10 cm free all around the set. To prevent any fault and unsafe situations, please do not place any objects on top of the set.

Features

- It is a remote controlled color television.
- 100 programmes from VHF, UHF bands or cable channels can be preset.
- It can tune cable channels.
- Controlling the TV is very easy by its menu driven system.
- It has two Euroconnector sockets for external devices (such as video recorder, video games, audio set, etc.)
- Front AV Input available.
- Stereo sound systems (German+Nicam) are available.
- Full function Teletext (Fastext, Toptext).
- It is possible to connect headphone.
- Direct channel access.
- APS (Automatic Programming System).
- All programmes can be named.
- Forward or backward automatic tuning.
- Sleep timer.
- Child lock.
- Automatic sound mute when no transmission.
- 5 minutes after the broadcasting (closedown), the TV switches itself automatically to stand-by mode.

Before Switching on your TV

Power connection

Important: The TV set is designed to operate on **220-240 V AC, 50 Hz**.

- After unpacking, allow the TV set to reach the ambient room temperature before you connect the set to the mains.

Aerial Connections

- Connect the aerial plug to the aerial input socket located at the back of the TV.

How to connect the external equipments

See "**Connect the External Equipments**" on **page 11**.

- See the instruction manuals provided with the external devices too.

Inserting batteries in the remote control handset

- Remove the battery cover located on the back of the handset by gently pulling upwards from the indicated part.
- Insert two **AAA (R03)** or equivalent type batteries inside.
- Replace the battery cover.

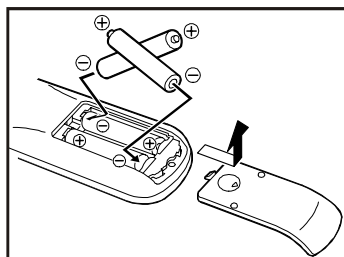

NOTE: Remove batteries from remote control handset when it is not to be used for a long period. Otherwise it can be damaged due to any leakage of batteries.

Switching the TV ON/OFF

You can operate your TV either using the remote control handset or directly using the TV onset buttons.

To switch the TV on

Your TV will switch on in two steps:

1- Press the power button located on the front of the TV. Then the TV switches itself to standby mode and the **RED LED** located below the TV turns on.

2- To switch on the TV from stand-by mode either:

Press a digit button on the remote control so that a programme number is selected,

or,

Press Standby / Power Button or Programme Up and Down buttons on the front of the TV or on the remote control respectively, so the TV will switch on and the **RED Led** will turn **GREEN**.

To switch the TV off

- Press the stand-by button on the remote control, so the TV will switch to stand-by mode and the **GREEN LED** will become **RED**, or,

- Press the power button located on the front of the TV.

Initial Settings

The message "**Please check antenna cable Auto. Programming System**" will be displayed when you turn on your TV for the first time.

1- Select **LANGUAGE** with the "**P ^**" or "**P v**" button, then press the "**◀**" or "**▶**" button to select a menu language.

2- Select **COUNTRY** with the "**P ^**" or "**P v**" button, then press the "**◀**" or "**▶**" button to select the country you are now located.

3- Select **START** with the "**P ^**" or "**P v**" button, then press the "**▶**" button to start APS.

APS (Automatic Programming System) automatically programmes the received channels in your TV's programme numbers. During APS, "**A. P. S. IS RUNNING PLEASE WAIT**" will be displayed. After APS is finalized, the "**PROGRAM.**" menu appears.

To cancel APS, press "**STANDARD**" button.

You can delete a channel, insert a channel into a programme number, or re-start APS with the "**PROGRAM.**" menu.

For details, see "**PROGRAM. (Programming) Menu**" on **page 7**.

4- Press the "**STANDARD**" button to complete the initial settings.

After the initial settings are complete, you can change a programme number or to name a programme number or to programme new channel manually. For details, see "**TUNING Menu**" on **page 7**.

If the message "**Please check antenna cable Auto. Programming System**" does not appear, follow the description "**TV CONFIG. (configuration) Menu**" on **page 8** to select a menu language and the country where you are now located, then follow the description "**PROGRAM. (Programming) Menu**" on **page 7** to use **AUTOSTORE**.

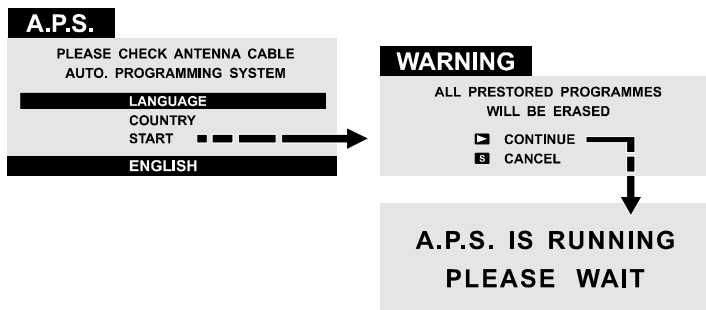

Operating with the onset buttons

Volume setting and programme selection can be made using the buttons on the front panel.

Volume Setting

- Press “**-Volume**” button to decrease volume or “**Volume+**” button to increase volume, so a volume level scale will be displayed on the screen.

Programme Selecting

- Press “**Programme Up**” button to select next programme or “**Programme Down**” button to select the previous programme.

Entering Main Menu

- Press “**MENU**” button to enter main menu. In the main menu select submenu using “**Programme+**” or “**Programme-**” button and enter the submenu using “**Volume+**” or “**-Volume**” button. To learn the usage of the menus, refer to the **Menu System** section of this manual.

Operating with Remote Control

The remote control handset of your TV is designed to control all the functions of the model you selected. The functions will be described in accordance with the menu system of your TV.

Functions which you can use out of menu system are described below.

Volume Setting

Press “” button to increase volume.

Press “” button to decrease volume.

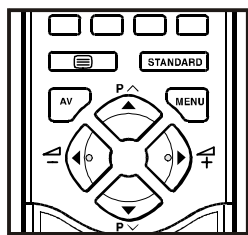

Programme Selecting (Previous or next programme)

- Press “**P v**” button to select the previous programme.
- Press “**P ^**” button to select the next programme.

Programme Selecting (direct access):

Press digit buttons on the remote control handset to select programmes between 0 and 9. TV will switch to the selected program after a short delay.

When you press first digit, second digit will be displayed with ‘-’ symbol for 2 seconds. To select programmes between 10 and 99 press corresponding digit buttons consecutively be-

fore ‘-’ symbol on the second digit disappears. (e.g. for programme 27, first press 2 and then 7 while program number displayed as ‘2-’)

Menu System

Your TV has been designed with a menu system. Display “**MENU**” (main menu) and enter one of four menus (**SOUND, PICTURE, FEATURE and INSTALL**).

- 1- Press “**MENU**” button to display “**MENU**” (main menu). The menu titles will be displayed in the main menu.
- 2- Press “**P ^**” or “**P v**” button to select a menu title, then press “” or “” button to enter the menu.
 - To exit a menu, press “**STANDARD**” button.
 - To go to the previous menu, press “**MENU**” button.
 - To display “” menu that explains how to operate the menu, press the “” button while the menu which you want to operate is displayed.

Sound Menu

To change sound settings

- Press “**MENU**” button, now you are in main menu. In the main menu, select **SOUND** using “**P ^**” or “**P v**” button, then enter the sound menu pressing “” or “” button.
- or,
- Enter the Sound Menu directly, pressing the **RED** button.

Setting Volume:

As you enter the sound menu, Volume will be the first selected option.

- Press “” button to increase volume.
- Press “” button to decrease volume.

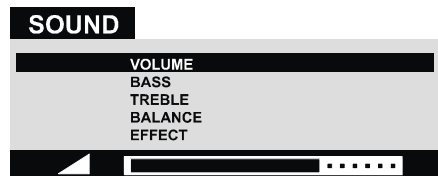

Setting Bass Level:

- Using “**P ^**” or “**P v**” button select Bass.
- Press “” button to increase bass level.
- Press “” button to decrease bass level.

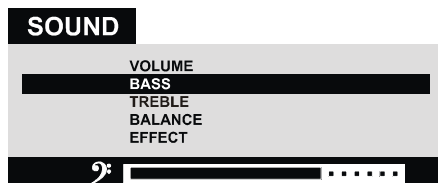

Setting Treble Level:

- Using “**P ^**” or “**P v**” button select Treble.
- Press “” button to increase treble level.
- Press “” button to decrease treble level.

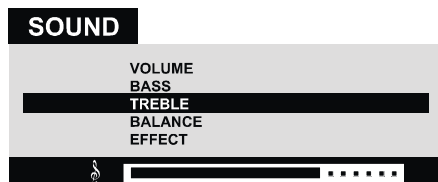

Setting Balance:

- Using “P ^” or “P v” button select Balance.
- Press “▶” button to change balance rightward.
- Press “◀” button to change balance leftward.

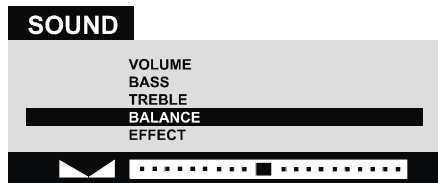

Setting EFFECT:

You can use this feature to switch on and off sound effect. Pressing “◀” or “▶” button will turn on and off this feature. If the current sound system is **MONO** and the sound effect is set **ON**, then the sound will be heard as if it is **STEREO**. If the current sound system is **STEREO**, switching this effect on will make the sound deeper. Switching it off will make no change in **MONO** and **STEREO**.

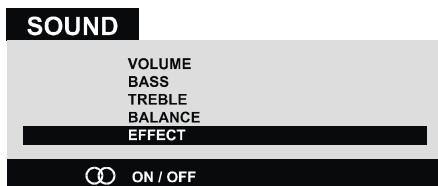

Picture Menu

To change picture settings:

- Press “MENU” button, now you are in main menu. In the main menu, select **PICTURE** using “P ^” or “P v” button, then enter the picture menu pressing “◀” or “▶” button.

or,

- Enter the Picture Menu directly, pressing the **GREEN** button.

Setting Brightness:

- As you enter the picture menu, BRIGHTNESS will be the first selected option.
- Press “▶” button to increase BRIGHTNESS.
- Press “◀” button to decrease BRIGHTNESS.

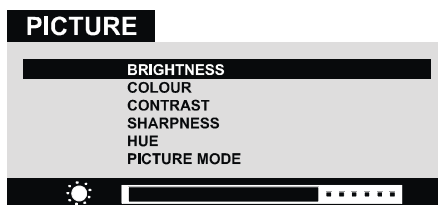

Setting Colour:

- Using “P ^” or “P v” button select COLOUR.
- Press “▶” button to increase COLOUR level.
- Press “◀” button to decrease COLOUR level.

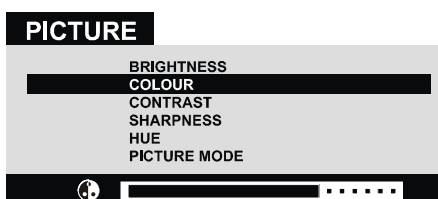

Setting Contrast:

- Using “P ^” or “P v” button select CONTRAST.
- Press “▶” button to increase CONTRAST level.
- Press “◀” button to decrease CONTRAST level.

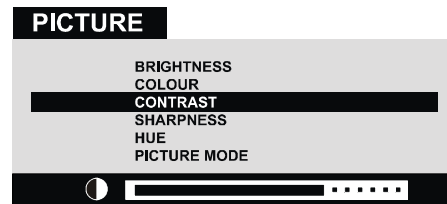

Setting Sharpness:

- Using “P ^” or “P v” button select SHARPNESS.
- Press “▶” button to increase SHARPNESS level.
- Press “◀” button to decrease SHARPNESS level.

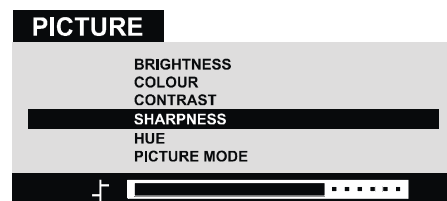

Setting Hue (In AV mode only) :

- Using “P ^” or “P v” button select HUE.
- Press “▶” button to increase HUE level.
- Press “◀” button to decrease HUE level.

HUE adjust is functional only when NTSC 3.58/4.43 is applied in AV mode. It has no effect when other color systems used.

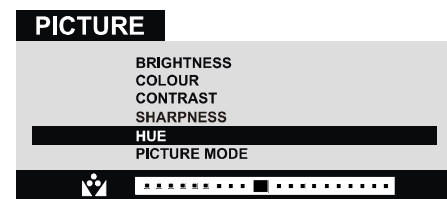

Picture Mode :

This option is used to change the picture size according to the coming transmission.

- If auto function is selected, then the picture size will be automatically changed according to the transmission.
- Selecting 4 : 3 mode forces picture ratio size to 4 : 3.
- Selecting 16 : 9 mode forces picture ratio size to 16 : 9.

Every program has its own picture mode setting. When you store the picture mode for a program other programs keep their picture mode setting unaffected.

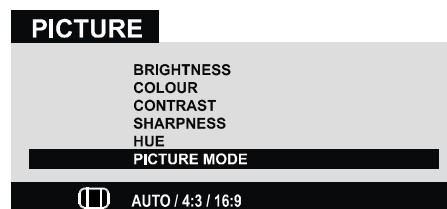

Feature Menu

- Press “MENU” button, now you are in main menu. In the main menu, select **FEATURE**, using “P ^” or “P v” button. Then enter the feature menu pressing “◀” or “▶” button.

or,

- Enter the Feature Menu directly, pressing the **YELLOW** button.

Sleep Timer:

- As you enter the feature menu, Sleep Timer will be the first selected option.
- Use “◀” or “▶” button to change the value of the sleep timer between Off, **0:15, 0:30, 0:45, 1:00, 1:15, 1:30, 1:45, 2:00** hours. Your TV will get into standby mode when the period you selected passes after you make the selection.

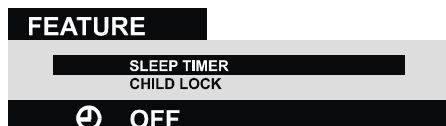

Child Lock:

In Feature Menu, press “P ^” or “P v” button to select Child Lock. Using “◀” or “▶” button turn Child Lock On or Off.

When Off is selected, there will be no difference in the operation of your TV. When On is selected, the TV can only be controlled by the remote control handset. In this case, the front panel buttons (except the Switch On/Off button) will not work.



Installation Menu

This menu consists of Tuning, Program. (Programming) and **TV Config.** (Configuration) sub-menus.

- Press “MENU” button, now you are in main menu. In the main menu, select **INSTALL.** using “P ^” or “P v” button, then enter the Installation menu pressing “◀” or “▶” button.

or

- Enter the Installation Menu directly, pressing the **BLUE** button.

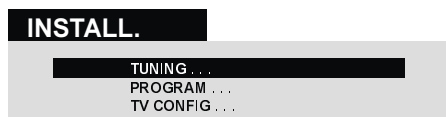

TUNING Menu

TUNING menu is used to programme a channel in a TV's programme number manually or to modify the current programme number's settings.

- In the **INSTALL** menu, select **TUNING**. Then press “◀” or “▶” button to enter the **TUNING** menu.



To programme a channel in a TV's programme number manually:

1. Programme will be the first selected item as you enter the **TUNING** menu. Pressing “◀” or “▶” button select the programme number where you want to the tuned channel to be stored. (You may also type the programme number using the digit buttons.)

2. Press “P ^” or “P v” button to select Band. Using “◀” or “▶” button to select the band in which you want to search a channel.

3. Press “P ^” or “P v” button to select Search. Press “◀” or “▶” button to start searching. (Press “▶” button to search forward. Press “◀” button to search backwards.)

If the found channel is not the desired one, press “◀” or “▶” button to start searching again.

To stop searching before a channel is found, press the reverse direction button. For example, when the TV is searching forward with “▶” button, press “◀” button to stop searching.

If you know the channel number which you want to find, you can find the channel directly.

Press “P ^” or “P v” button to select Channel, then press “◀” or “▶” button to select the channel number, or enter the number with the digit buttons.

(Follow the step 5 to select the correct standard before you select a channel number.)

4. If you want to name the new channel, press “P ^” or “P v” button to select Name.

Press “◀” or “▶” button to select the position and press “P ^” or “P v” button to select a letter.

5. If the sound or picture is abnormal, change the standard (broadcasting system) of new channel.

Press “P ^” or “P v” button to select Standard, then press “◀” or “▶” button to change the correct one.

The indicated channel number will be changed when you change the standard.

B/G : C02-C73 / S01-S41 / S75-S79

L : C01-C73 / S01-S41 / S75-S77

6. If the channel reception is poor, fine-tune the channel. Press “P ^” or “P v” button to select Fine Tuning, then press “◀” or “▶” to fine-tune the channel.

7. After the all settings are completed, store the new channel's setting to the programme number which you selected. Press “P ^” or “P v” button to select Store, then press “◀” or “▶” to store it.

If you want to modify the current programme number's setting (for example, changing name, etc.) :

1. Select the programme number you want to modify the settings while no menu appears.
2. Display the Tuning menu.
3. Follow “To programme a channel in a TV's programme number manually.” section and change the settings of the current programme number.

Note:

Do not use Program item in the Tuning menu to select the programme number. If you select the programme number with Program item and store the settings, the selected programme number's current settings are cancelled.

PROGRAM. (Programming) Menu

Program. (Programming) menu is used to display the programme names and numbers. You can use this menu to delete a channel, to insert a channel and to autostore the programmes.

Select the **PROGRAM.** menu pressing “P ^” or “P v” button and open it pressing “◀” or “▶” button. When you enter the programme menu, all the programme numbers and names will be displayed on the screen. The programme number and name of the tuned channel will be shown by the red colour. All the other channel numbers will be black and at first the programme number 01 will be flashing. You can move the flashing number using “P ^” or “P v” or “◀” or “▶” button. As you pass through the programme numbers this way, to reach the programme number you want, the channels corresponding to the programme numbers you pass through will not be tuned.

Pressing the **RED** button will tune the channel on the flashing programme number. Now the colour of the flashing programme number will be red. Again you can use “P ^” or “P v” or “◀” or “▶” button to move the flashing number.

PROGRAM.			
01	ARD	11	21
02	ZDF	12	22
03	WR3	13	23
04	SAT	14	24
05	RTL	15	25
06	RTL2	16	26
07	PRO7	17	27
08	BR3	18	28
09	TM3	19	29
10	...	20	30

SELECT	DELETE
IN SERT	AUTOSTORE

To delete a channel from a programme number:

- Move the flashing onto the channel you want to delete.
- Press the **YELLOW** button. Now the corresponding channel will be deleted and all the other channels below this programme number will be moved one programme number up.

To insert a channel into a programme number:

- Move the flashing onto the selected channel.
- Press the **RED** button, so that channel will be displayed on the screen.
- Move the flashing onto the selected programme number. Now pressing the **GREEN** button will insert the channel on screen displayed into that programme number. If a channel is moved to a lower programme number, channels between the previous and current position of the selected channel will be moved one programme number up and if a channel is moved to a upper programme number, channels between the previous and current position of the selected channel will be moved one programme number down.

AUTOSTORE

If you enter the **AUTOSTORE** menu, you can automatically programme the received channels in your TV's programmes with **APS** (Automatic programme system).

1. After displaying the **PROGRAM.** menu, press the **BLUE** button to enter the **AUTOSTORE** menu. The message “ **ALL PRESTORED PROGRAMMES WILL BE ERASED** ” will appears.
2. If you want to start programming, press “▶” button. The message “ **A.P.S. IS RUNNING PLEASE WAIT** ” appears and **APS** automatically programmes the received channels in your TV's programme numbers. After **APS** is finalized, the **PROGRAM.** menu appears again.

To cancel **APS**, press “**STANDARD**” button.

WARNING

ALL PRESTORED PROGRAMMES
WILL BE ERASED

- ▶ CONTINUE
- Ⓢ CANCEL

**A.P.S. IS RUNNING
PLEASE WAIT**

TV Config. (Configuration) Menu

This menu is used to select the Menu language, the Country where you are now located and to select the source of **EXT 2 OUTPUT**.

- In the Installation menu, Press “P ^” or “P v” button to select **TV Config.** Then press “◀” or “▶” button to enter the **TV Config.** menu.



Selecting Menu Language

- In the “**TV Config.**” menu select **Language** and change the language to the one you desire, using “◀” or “▶” button. As soon as you change the language, the menu items will be displayed in the selected language.

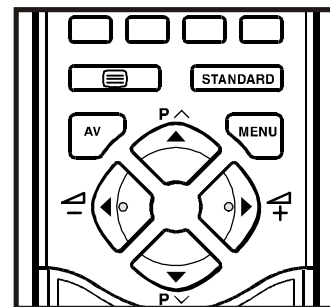

Selecting Country

- In the “**TV Config.**” menu select “**Country**” using “P ^” or “P v” button. Change the country pressing “◀” or “▶” button.

Setting External Source Output

- You can use this menu to select the internal or external source that will be output at **EXT 2** terminal.
- In the “**TV Config.**” menu select “**EXT 2 OUTPUT**” using “P ^” or “P v” button. Then select the source you want to be output at **EXT 2** pressing “◀” or “▶” button (one of the sources: **TV**, **EXT 1** or **F AV (Front AV)**).

Other Features

Sound Mute

To cut off the sound of the TV press “⊗” button. The sound will be cut off. To cancel mute, press “⊗” or “◀” or “▶” button. The volume level will be the same as the level before mute if you cancel mute pressing “⊗” button again.

Stereo / Bilingual

- If the TV channel you are watching broadcasts in two languages (e.g. Eurosport), you can select the dubbed or the original language, pressing the “” button.
- When the stereo broadcast is received poorly, you can change from stereo to mono sound so that you can hear the broadcast more clearly and easily.

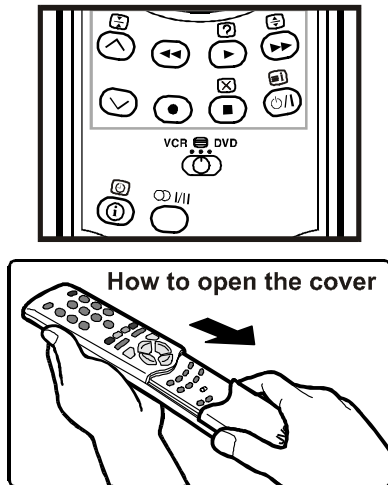



Information on Screen

First pressing the “” button displays the current status “**Programme number**”, “**Station name**” and “**Sound status**”.

Pressing this button again displays the current time.

Pressing this button once more remove the on-screen display.

To Display the Time

- While watching a TV programme with Teletext transmission press “” button twice. The current time information, captured from Teletext will be displayed at the upper right corner of the screen.
- If the programme being watched does not have Teletext transmission, only a blue box will be displayed at the same location.
- The time information will disappear after pressing “” button again.

Standard

You can re-set the current **PICTURE** menu settings (except Picture Mode setting) to the default settings.

- Press “**STANDARD**” button when no menu appears.

VCR / DVD Control Buttons and VCR / / DVD Switch

The buttons can be used to operate a JVC brand VCR or DVD player. Pressing the button having the same appearance as the original remote control button of a device makes the function work in the same way as the original remote control.

1. Set the VCR /  / DVD Switch to the VCR or DVD position.

VCR:

When you are operating the VCR, set the switch to the VCR position.

DVD:

When you are operating the DVD player, set the switch to the DVD position.

(Text):

When you are viewing Teletext programmes, set the switch to the  (Text) position.

2. Press the VCR / DVD Control Button to control your VCR or DVD player.

Note:

- If your device is not made by JVC, these buttons cannot be used.
- Even if your device is made by JVC, some of these buttons or any one of the buttons may not work, depending on the device.
- You can use the \wedge / \vee buttons to choose a TV channel which the VCR will receive or choose the chapter which the DVD player plays back.
- Some DVD player models use the \wedge / \vee buttons for operating of Fast forward/backward functions and choosing the chapter. In this case, the \ll / \gg the buttons do not work.



Teletext

Teletext is an information system that displays text on your TV screen. Using the Teletext information system you can view a page of information on a subject that is available in the list of contents (index).

No on screen display will be available in text mode.

No contrast, brightness or colour control, but volume control is available in text mode.

To operate Teletext

- Select a TV station on which Teletext is being transmitted.
- Press (TELETEXT) “” button. Usually the list of contents (index) is displayed on the screen.
- Set the VCR /  / DVD switch to the  (Text) position.

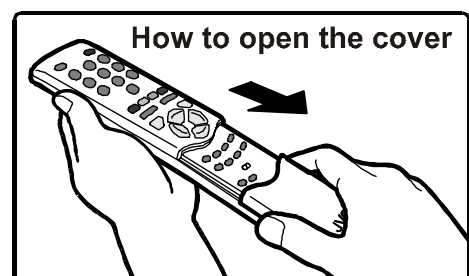
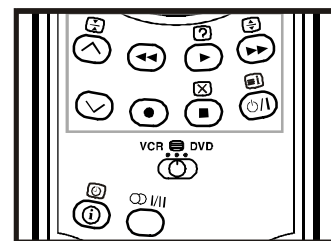

To select a page of Teletext

- Press the appropriate digit buttons for the required Teletext page number.

The selected page number is displayed at the top left corner of the screen. The Teletext page counter searches until the selected page number is located, so that the desired page is displayed on the screen.

- Press “P ^” button to move the Teletext screen forward one page at a time.
- Press “P v” button to move the Teletext screen backward one page at a time.

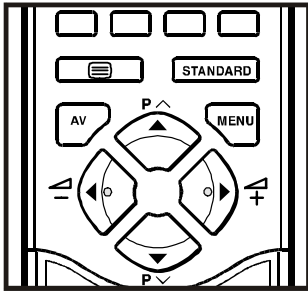

To Select Index Page

- To select the page number of the index (generally page 100), press “i” button.

Searching for a Channel while watching TV

- In the Teletext mode pressing “X” button will switch the screen to the TV mode. In the TV mode enter a page number using digit keys. As you enter last digit of page number, “i” sign will replace the page number and flash until the entered page number is found. Then the page number will replace “i” sign again. Now you can display this teletext page pressing “X” button.

To Select Double Height Text

- Press “D” button for the top half of the information page to be displayed in double height text.
- Press “D” button again for the bottom half of the information page to be displayed in double height text.
- Press “D” button once more for the full page of normal height text.

To Reveal “concealed” Information

- Pressing “Q” button once will reveal answers on a quiz or games page.
- Pressing “Q” button again will conceal the revealed answers.

To Stop Automatic Page Change

The teletext page you have selected may contain more information than what is on the screen; the rest of the information will be displayed after a period of time.

- Press “A” button to stop the automatic page change.
- Press “A” button again to allow the next page to be displayed.

To Select a Subcode Page

Subcode pages are subsections of long Teletext pages that can only be displayed on the screen one section at a time.

- Select the required Teletext page.
- Press “C” button.
- Select the required subcode page number by pressing four digit buttons (e.g. 0001).
- If the selected subcode page is not displayed in a short time, press “X” button. TV programme will be displayed on the screen.
- Teletext page number will be displayed on the upper left corner of the screen when the selected page is found.
- Press “X” button to display the selected Teletext page.

To exit Teletext

- Press “i” button. The screen will switch to TV mode.

Fasttext and Toptext

Teletext mode will be selected according to transmission automatically.

Your CTV supports the 8 page Teletext system. When the page number of any of the 8 pages in memory is entered, the system will not search for the requested page; instead it will display the page automatically.

- Press “P ^” button to move the Teletext screen forward one page at a time.
- Press “P v” button to move the Teletext screen backward one page at a time.

For Fasttext and Toptext

The subject-heading for the information may have a particular colour or can be in a form located in a coloured box.

- Press an appropriate **RED, GREEN, YELLOW** or **BLUE** button in order to reach the relevant page quickly.

For TOPTTEXT

If Toptext transmission is present, colour coded buttons will appear in status row.

If Toptext transmission is not present, status row will not appear.

In Toptext mode the “P ^” or “P v” commands will request the next or previous page respectively. If Toptext transmission is not available, in case of operation of these commands, wraparound occurs. For example page 100 appears to be one greater than page 199.

Connect the External Equipments

Before connecting anything

- Switch off all equipments including the TV.
- Read the manuals provided with the equipments.

To select an AV mode

Pressing “**AV**” button on the remote control selects one of **AV** modes (**EXT 1**, **EXT 2**, **EXT 2 S** and **F AV**).

- To return to the **TV** mode, repeatedly press “**AV**” button.

EXT 1 terminal: Euroconnector (21-pin, SCART)

- Video input, Audio L/R inputs and RGB inputs are available.
- TV broadcast outputs (Video and Audio L/R) are available.

EXT 2 terminal: Euroconnector (21-pin, SCART)

- Video input, S-VIDEO (Y/C) input and Audio L/R inputs are available.
- Video and Audio L/R outputs are available. (see “**Setting External Source Output**” on page 8.)

F AV (Front AV) terminal: RCA connectors x 3

- Video input and Audio L/R inputs are available.

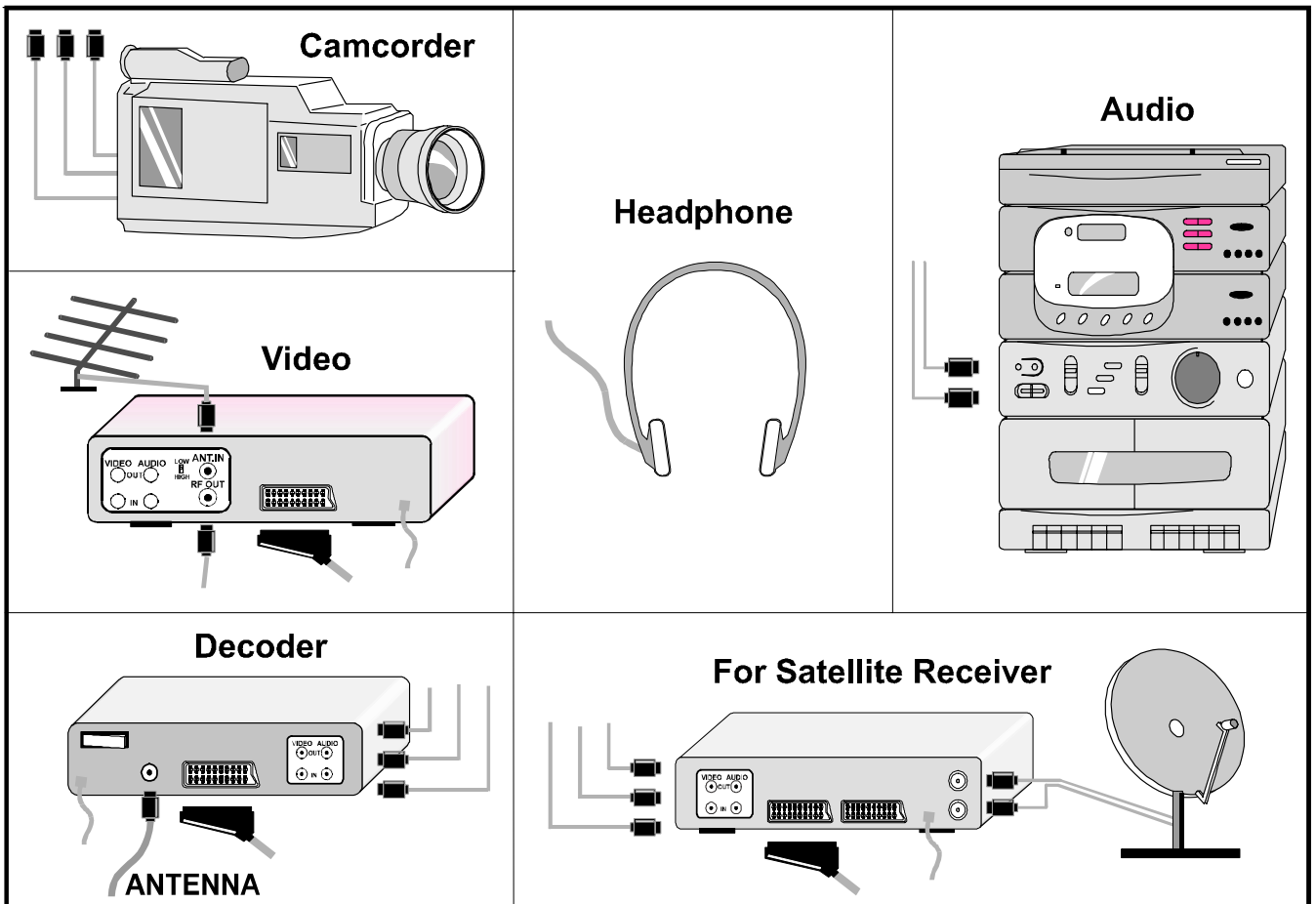
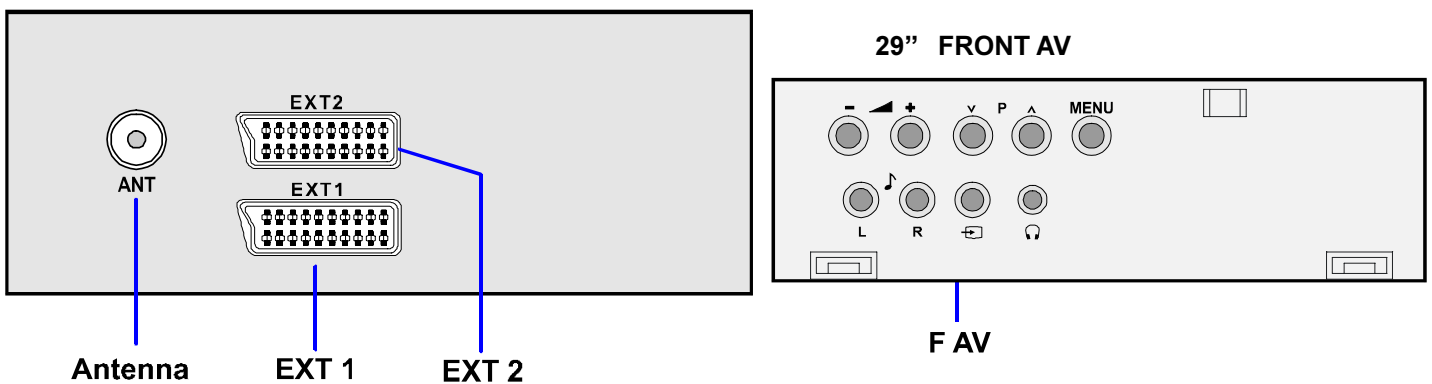

Via the Euroconnector

Your TV set has two Euroconnector sockets . If you want to connect equipments (e.g. video recorder, decoder, etc.) which have Euroconnectors, to your TV, use the **EXT 1** or **EXT 2** terminals.

EXT 2 S Mode

If the equipment connected to your TV set supports S-Video (Y/C) output from Euroconnector, you can have a better picture quality by selecting **EXT 2 S** mode and connecting your equipment to the **EXT 2** terminal of TV. See your equipment's booklet to check if your equipment has such feature.

Via the RCA jacks

If you have an equipment (such as a Camcorder) which has the RCA jacks, connect it to the **F AV (Front AV)** terminal with the video and audio cables.

- If the equipment has the mono audio jack, connect it to the **AUDIO-L** jack.

Via the ANT (aerial) socket

If your equipment does not have a Euroconnector or RCA jacks, connect it to the TV with an aerial cable. For details, see the manual provided with the equipment.

- To store the test signal that comes from the equipment, see "TUNING" menu on **page 7** and store it to the programme number 0 or between 55 and 99. You can watch images from that equipment to select the programme number which you stored the test signal.

TV and Video Recorder (VCR)

- Connect the Video Recorder to the ANT (antenna input) socket of the TV with the aerial cable.
- Connect the Video Recorder to the **EXT 1** or **EXT 2** terminal with the SCART cable, or connect it to the **F AV** terminal with the audio and video cables.

NTSC Playback

Connect a NTSC video recorder to a terminal. Then press "AV" button to select the corresponding **AV** mode.

NTSC 3.58/4.43 system is detected automatically in **AV** mode.

Copy Facility

You can output the video and audio signals which inputs from **TV, EXT 1** or **F AV (Front-AV)** terminal to the video recorder connected to the **EXT 2** terminal.

- To select the output source, see "Setting External Source Output" on **page 8**.

Connecting Headphones

Use the stereo headphone socket of your TV, to connect headphones.

Tips

Care of the Screen

Clean the screen with a slightly damp, soft cloth. Do not use abrasive solvents as they may damage the TV screen coating layer.

Poor Picture

Have you selected the correct TV system? Is your TV set or house aerial located too close to the loudspeakers, non-earthed audio equipment or neon lights, etc. ?

Mountains or high buildings can cause double pictures or ghost images. Sometimes you can improve the picture quality by changing the direction of the aerial.

The picture quality may degrade when two peripherals are connected to the TV at the same time. In such a case, disconnect one of the peripherals.

No Picture:

Is the aerial connected properly? Are the plugs connected tightly to the aerial socket? Is the aerial cable damaged? Are suitable plugs used to connect the aerial? If you are in doubt, consult your dealer.

No Picture means that your TV is not receiving any transmission. Have you pressed the correct keys on the remote control? Try once more.

Sound:

Sound is coming from only one of the speakers. Is the balance set to one direction extreme? See **SOUND** menu.

Remote Control:

Your TV no longer responds to the remote control. Press the "**STANDARD**" button on the remote control once more. Perhaps the batteries are exhausted. If so you can still use the local buttons at the front of your TV.

Have you selected the wrong menu? Press "**STANDARD**" button to return to TV mode or press "**MENU**" button to return to the previous menu.

No solution:

Switch your TV set off and on. If this does not work, call the service personnel; never attempt to repair it yourself.

Specifications

TV BROADCASTING	PAL SECAM B/G L
RECEIVING CHANNELS	VHF (BAND I/III) UHF (BAND U) HYPERBAND CABLE TV (B/G : S01-S41 / S75-S79 ; L : S01-S41 / S75-S77)
NUMBER OF PRESET CHANNELS	100
CHANNEL INDICATOR	On Screen Display
RF AERIAL INPUT	75 Ohm (unbalanced)
OPERATING VOLTAGE	220-240V AC, 50 Hz.
SOUND-MULTIPLEX SYSTEMS	Nicam + German Stereo
PICTURE TUBE	For 29"
AUDIO OUTPUT POWER (W_{RMS}) (%10 THD)	2 x 12
POWER CONSUMPTION (W) (max.)	150
DIMENSIONS (mm)	AV29BF10EPS
D	493
L	784
H	582
Weight (Kg.)	46,2

Sommaire

Consignes de sécurité	14
Fonctions de la télécommande	15
Fonctions du panneau de commande	16
Branchement de l'antenne	16
Préparation	17
Spécifications	17
Avant d'allumer le téléviseur	17
Branchement du téléviseur	17
Branchement de l'antenne	17
Branchement de périphériques externes	17
Introduction des piles dans la télécommande	17
Mise en marche ou arrêt du téléviseur	17
Mise en marche du téléviseur	17
Arrêt du téléviseur	17
Paramètres initiaux	17
Utilisation des touches situées sur le panneau de commande	18
Utilisation de la télécommande	18
Système de menu	18
Menu SON	18
Menu IMAGE	19
Menu SPECIF. (Fonctions)	20
Menu INSTALLATION	20
Autres fonctions	22
Coupure temporaire du son	22
Stéréo / Langue double	22
Informations à l'écran	22
Touches de commande VCR / DVD et sélecteur VCR /  / DVD	23
TÉLÉTEXTE	23
Fonctionnement du Télétexte	23
Sélection d'une page de texte	23
Sélection de la page d'index	23
Recherche d'une page pendant la visualisation d'un programme	23
Sélection du texte en double hauteur	24
Affichage d'informations masquées	24
Arrêt de la modification automatique d'une page	24
Sélection d'une sous-page	24
Sortie du Télétexte	24
Fastext et Toptext	24
Branchement des périphériques externes	25
Via les prises Péritel	26
Mode EXT 2 S	26
Via les prises RCA	26
Via la prise d'antenne (ANT)	26
Magnétoscope	26
Lecture NTSC	26
Fonction de copie	26
Branchement du casque	26
Conseils	26
Caractéristiques techniques	27

Consignes de sécurité

1. Source d'alimentation

Le récepteur doit être impérativement branché sur une prise secteur **220-240 V CA, 50 Hz**.

Assurez-vous que la tension de votre source d'alimentation est correcte.

2. Cordon d'alimentation

Le cordon d'alimentation doit être disposé de telle sorte qu'il ne sera ni piétiné, ni gêné par des objets placés sur ou contre lui. Faites particulièrement attention aux endroits où le cordon est raccordé à la prise secteur et à la sortie du récepteur.

3. Humidité et eau

Ne placez pas le téléviseur dans un endroit humide. Evitez de l'installer à proximité de la salle de bains, de l'évier de la cuisine ou de la machine à laver. N'exposez pas votre appareil à la pluie ou à une éventuelle projection d'eau, et ne placez pas dessus d'objets remplis d'eau, tel qu'un vase. Toutes ces situations peuvent être la cause d'accidents.

4. Nettoyage

Avant de nettoyer votre appareil, débranchez le récepteur de la prise d'alimentation principale. N'utilisez pas de produits nettoyants liquides ou en aérosol. Utilisez un chiffon doux et sec.

5. Ventilation

Les fentes et ouvertures situées sur l'appareil sont conçues pour la circulation d'air et assurer un bon fonctionnement du téléviseur. Afin d'éviter toute surchauffe de l'appareil, celles-ci ne doivent en aucun cas être obstruées ni recouvertes.

6. Foudre

En cas de tempête et de foudre ou lorsque vous partez en vacances, débranchez le cordon d'alimentation de la prise secteur.

7. Pièces détachées

Si certaines pièces doivent être remplacées, assurez-vous que le technicien du service après-vente utilise les pièces détachées spécifiées par le fabricant ou que celles-ci ont les mêmes spécifications que les pièces d'origine. Le non-respect de cette condition peut entraîner des risques d'incendie, de chocs électriques ou autres.

8. Service après-vente

Toute réparation doit être effectuée par un technicien qualifié. Pour éviter tout danger de choc électrique, ne retirez jamais le capot de l'appareil.

9. Flammes

Ne placez jamais de source de flammes nues, une bougie par exemple, sur l'appareil.

10. Veille

Ne laissez pas votre appareil en fonctionnement ou en mode Veille lorsque vous quittez votre domicile.

Avertissement !

Toute intervention contraire aux réglementations, en particulier toute modification de la tension ou le remplacement du tube cathodique, risque d'augmenter la concentration des rayons X. Si des modifications de ce type ont été apportées à votre téléviseur, ce dernier n'est plus compatible avec la licence et ne doit pas être utilisé.

Évacuation des déchets

L'emballage a été conçu pour être recyclé. Les matériaux d'emballage, et notamment les sacs en plastique, doivent être tenus à l'écart des enfants.

Fonctions de la télécommande

- ① = Veille / Marche
- ② **0 - 9** = Sélection du numéro de programme 0 à 9
- ③ Touches de couleur
- ④ Touche STANDARD
- ⑤ ▲ (**P** ^) = Sélection de programme par ordre croissant (Curseur haut)
- ⑥ **MENU** = Touche MENU
- ⑦ ► () = Curseur droite / Augmentation du volume
- ⑧ Touches de commande Télétexte / Magnétoscope / DVD
- ⑨ = Sélection Magnétoscope / / DVD
- ⑩ = Touche Stéréo / Langue double
- ⑪ = Touche Informations
- ⑫ ▼ (**P** v) = Sélection de programme par ordre décroissant (Curseur bas)
- ⑬ ◀ () = Curseur gauche / Diminution du volume
- ⑭ **AV** = Touche AV
- ⑮ = Touche Télétexte
- ⑯ = Touche Silence

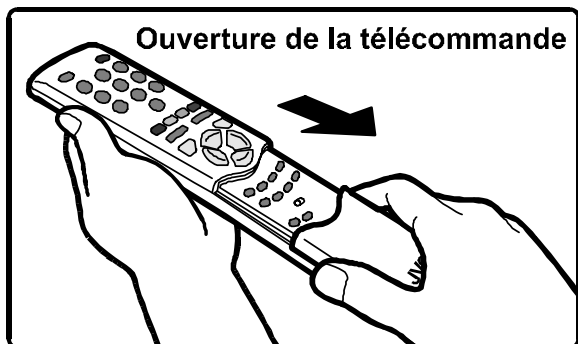
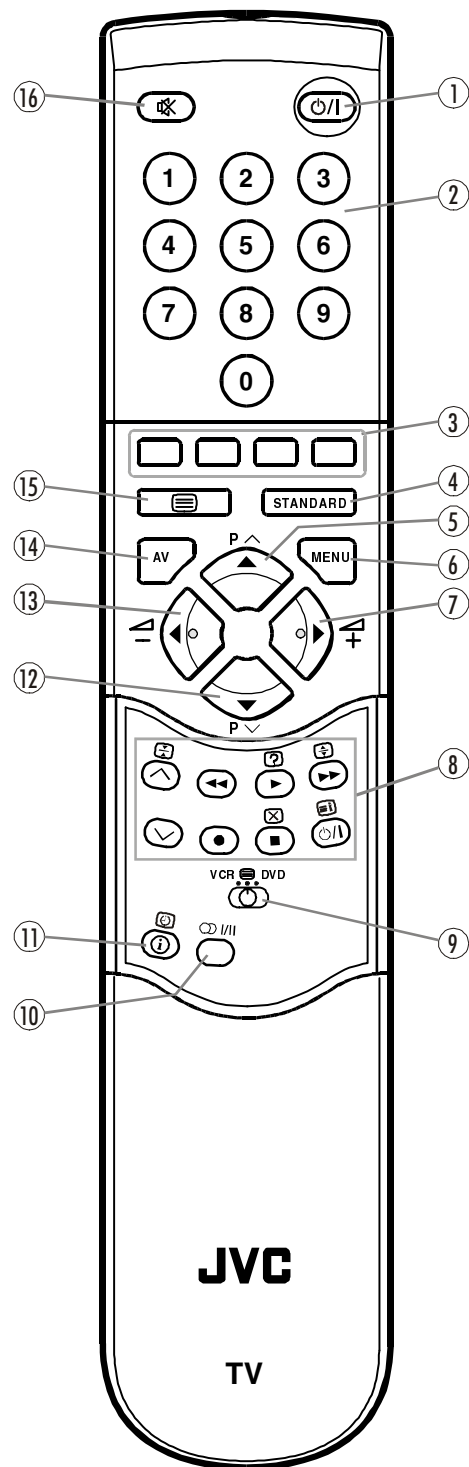

ATTENTION
RISQUE DE CHOC ÉLECTRIQUE



Le symbole ci-contre signale la présence d'une haute tension électrique dangereuse à l'intérieur de votre téléviseur, ce qui peut représenter un risque de choc électrique.

Le point d'exclamation dans le triangle vous signale des instructions importantes concernant la mise en marche et le service après-vente du produit dans la documentation fournie avec votre appareil.

Fonctions du panneau de commande

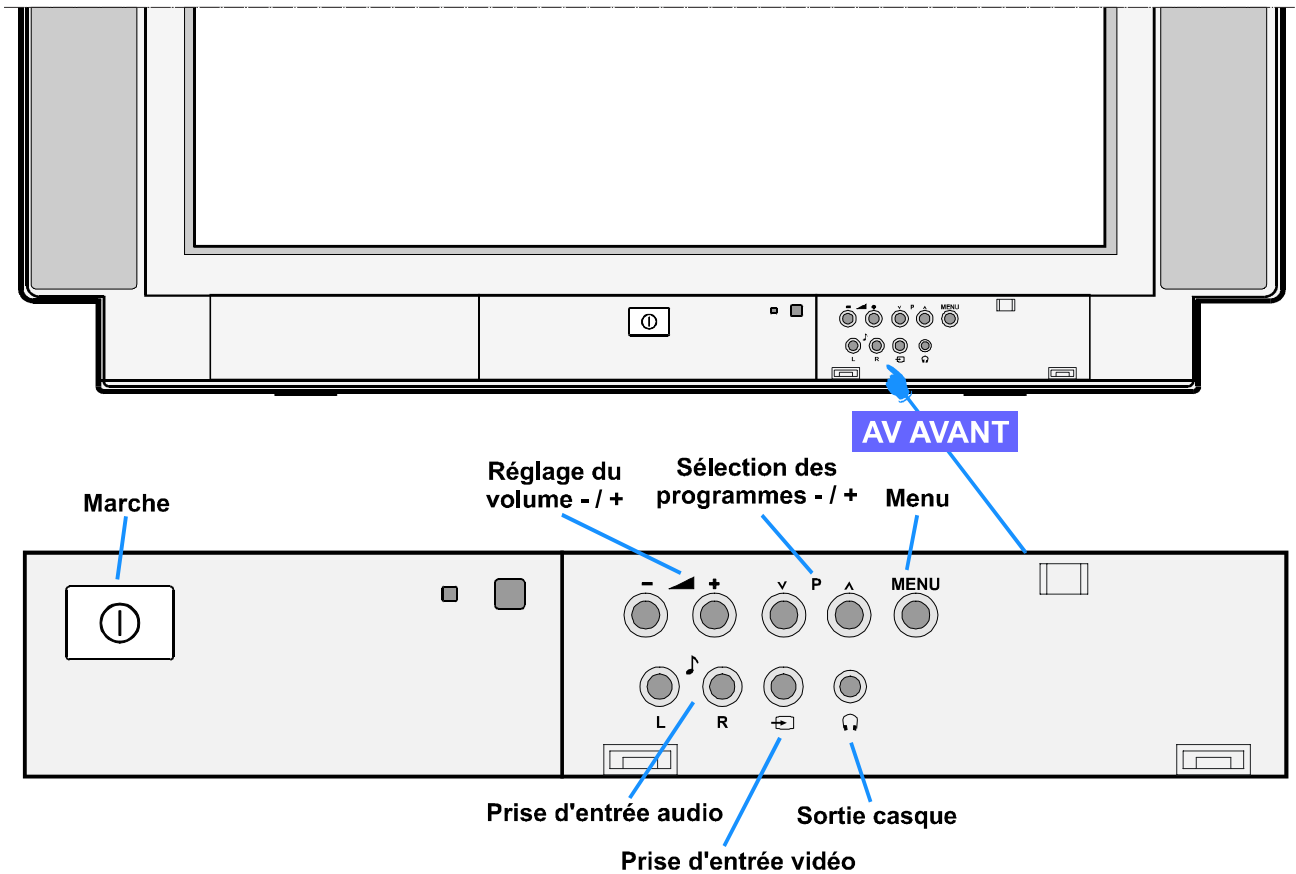

Branchement de l'antenne

Branchements de l'antenne extérieure

Antenne VHF/UHF
Méthode 1

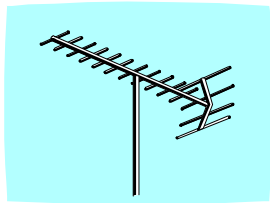

Câble coaxial rond 75 ohm



Arrière du téléviseur

Antenne VHF
Méthode 1

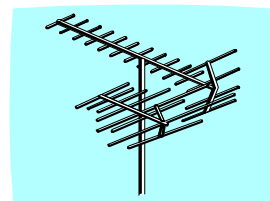

Câble jumelé plat 300 ohm

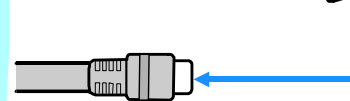

Arrière du téléviseur

Préparation

Placez le téléviseur sur un support stable.

Prévoyez un espace d'au moins 10 cm de chaque côté du téléviseur de façon à assurer une ventilation suffisante.

Afin d'éviter toute situation dangereuse, ne posez pas d'objet sur le dessus de l'appareil.

Spécifications

- Téléviseur couleur à télécommande.
- Mémorisation de 100 stations des chaînes câblées ou des bandes VHF ou UHF.
- Réglage des chaînes câblées.
- Navigation facilitée par des menus.
- Deux prises Péritel pour les périphériques externes (magnétoscope, console de jeux, dispositif audio, etc.).
- Panneau de commande avant
- Sortie audio stéréo (Allemande + Nicam)
- Fonction complète du Téletexte (Fastext, Toptext)
- Prise de casque
- Accès direct aux programmes
- Système APS
- Possibilité d'attribution de noms aux stations
- Réglage automatique avant ou arrière
- Arrêt programmé.
- Verrouillage enfant.
- Coupure automatique du son lors d'absence de transmission
- 5 minutes après la fin des émissions, le téléviseur passe automatiquement en mode Veille.

Avant d'allumer le téléviseur

Branchement du téléviseur

IMPORTANT : Le téléviseur doit être impérativement branché sur une prise **220-240 V CA, 50 Hz**.

- Une fois déballé, laissez votre appareil s'adapter à la température ambiante de la pièce avant de le brancher sur la prise secteur.

Branchement de l'antenne

- Insérez le cordon d'arrivée de l'antenne dans la prise située sur la face arrière du téléviseur.

Branchement de périphériques externes

Reportez-vous à la section « **Branchement des périphériques externes** » à la **page 25**.

- Consultez également la documentation fournie avec ces appareils.

Introduction des piles dans la télécommande

- Retirez le couvercle situé au dos de la télécommande en le poussant légèrement vers le haut à partir de l'endroit indiqué.
- Insérez deux piles **AAA (R03)** ou de type équivalent dans le sens indiqué.
- Remettez le couvercle en place.

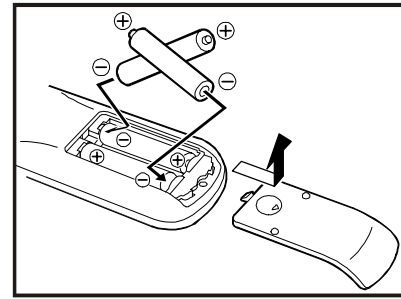

REMARQUE : Si vous prévoyez de ne pas utiliser la télécommande pendant une période prolongée, il est préférable de retirer les piles. Des fuites risqueraient en effet d'endommager l'appareil.

Mise en marche ou arrêt du téléviseur

Vous pouvez faire fonctionner votre téléviseur à l'aide de la télécommande ou directement à partir des boutons du panneau de commande situé à l'avant de l'appareil.

Mise en marche du téléviseur

La mise en marche s'effectue en deux temps :

1. Appuyez sur le bouton d'alimentation situé à l'avant du téléviseur. Ce dernier est alors sous tension et passe en mode Veille. Le **voyant ROUGE** en bas de l'appareil est allumé.
2. Pour quitter le mode Veille et mettre le téléviseur en marche, procédez comme suit :

Appuyez sur une touche numérique de la télécommande pour sélectionner un programme, ou

Appuyez sur la touche Veille / Marche ou l'une des touches de sélection de programme à l'avant du téléviseur ou sur la télécommande, le téléviseur se met alors en marche et le voyant **ROUGE** devient **VERT**.

Arrêt du téléviseur

- Appuyez sur la touche Veille de la télécommande. Le téléviseur bascule alors en mode Veille et le voyant **VERT** devient **ROUGE** ou
- Appuyez sur le bouton d'alimentation situé à l'avant du téléviseur.

Paramètres initiaux

Le message « **Please check antenna cable Auto. Programming System** » (**VERIFIER ANTENNE PROGRAMMATION AUTOMATIQUE**) s'affiche lorsque vous mettez votre téléviseur sous tension pour la première fois.

1. À l'aide de la touche "**P ^**" ou "**P v**", sélectionnez **LANGUAGE (LANGUE)**, puis appuyez sur la touche "**◀**" ou "**▶**" pour sélectionner la langue souhaitée.
2. À l'aide de la touche "**P ^**" ou "**P v**", sélectionnez **COUNTRY (PAYS)**, puis appuyez sur la touche "**◀**" ou "**▶**" pour sélectionner le pays dans lequel vous vous trouvez.
3. À l'aide de la touche "**P ^**" ou "**P v**", sélectionnez **START (MARCHE)**, puis appuyez sur la touche "**▶**" pour démarrer le système **APS**.

Le système APS programme automatiquement les chaînes reçues dans les numéros de station de votre téléviseur.

Le message « **A.P.S. EN MARCHE ATTENDEZ SVP** » s'affiche pendant le chargement. Une fois le système finalisé, le menu "**PROGRAM.**" (Programmation) s'affiche.

Pour annuler le système APS, appuyez sur la touche **STANDARD**.

Vous pouvez supprimer une chaîne, insérer une chaîne dans un numéro de station ou redémarrer le système APS à l'aide du menu "**PROGRAM.**" (**Programmation**).

Pour plus de détails sur ce menu, reportez-vous à la **page 21**.

4. Pour terminer les paramètres initiaux, appuyez sur la touche **STANDARD**.

Une fois terminé, vous pouvez modifier le numéro ou le nom d'une station ou programmer une nouvelle chaîne manuellement. Pour plus de détails, reportez-vous à la section "**REGLAGE**" à la **page 20**.

Si le message « **Please check antenna cable Auto. Programming System** » (**VERIFIER ANTENNE PROGRAMMATION AUTOMATIQUE**) ne s'affiche pas, reportez-vous aux instructions de la section « **Menu "CONFIG. TV" (Configuration)** » à la **page 22** pour sélectionner la langue souhaitée et le pays dans lequel vous vous trouvez, puis passez à la section « **Menu "PROGRAM." (Programmation)** » à la **page 21** pour utiliser la fonction "**AUTO MEMO.**" (**Auto mémorisation**).

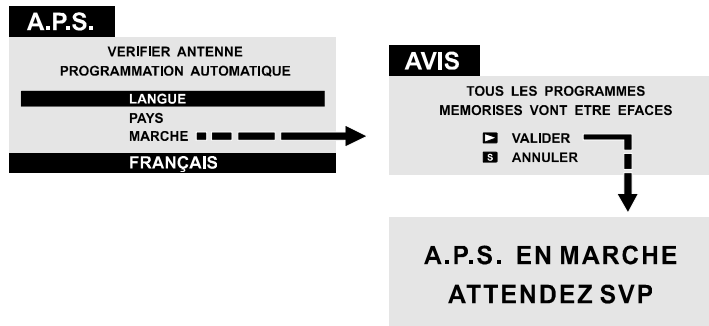

Utilisation des touches situées sur le panneau de commande

Le réglage du volume et la sélection des programmes peuvent être réalisés à l'aide des touches situées à l'avant du téléviseur.

Réglage du volume

• Appuyez sur la touche « **- Volume** » pour diminuer le son ou sur la touche « **Volume +** » pour l'augmenter. Une échelle de réglage apparaît alors à l'écran.

Sélection des programmes

• Pour sélectionner la chaîne suivante, appuyez sur la touche « **Program +** ». Pour sélectionner la chaîne précédente, appuyez sur la touche « **- Program** ».

Accès au menu principal

• Pour entrer dans le menu principal, appuyez sur la touche **MENU**. Ensuite, sélectionnez un sous-menu à l'aide de la touche « **Program +** » ou « **- Program** » et entrez dans le sous-menu à l'aide de la touche « **Volume +** » ou « **- Volume** ». Pour en savoir plus sur l'utilisation des menus, reportez-vous à la section Système de menus du présent manuel.

Utilisation de la télécommande

La télécommande de votre téléviseur est conçue pour commander toutes les fonctions du modèle que vous avez choisi. Les fonctions décrites correspondent au système de menus de votre téléviseur.

Les fonctions accessibles en dehors du système de menus sont décrites ci-dessous.

Réglage du volume

Appuyez sur la touche "▲" pour augmenter le volume.

Appuyez sur la touche "▼" pour diminuer le volume.

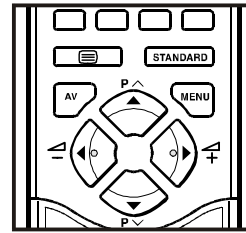

Sélection des programmes (Programme suivant ou précédent)

- Appuyez sur la touche « **P ▼** » pour sélectionner le programme précédent.
- Appuyez sur la touche « **P ▲** » pour sélectionner le programme suivant.

Sélection des programmes (Accès direct)

Appuyez sur les touches numériques de la télécommande pour sélectionner les programmes compris entre 0 et 9. Le téléviseur bascule rapidement sur la chaîne sélectionnée.

Lorsque vous appuyez sur une première touche numérique, le symbole « - » s'affiche pendant deux secondes à la place du second chiffre. Pour sélectionner les programmes compris entre 10 et 99, appuyez sur les touches numériques correspondantes consécutivement avant que le symbole « - » matérialisant le second chiffre ne disparaisse. (Par exemple, pour obtenir la chaîne 27, appuyez d'abord sur la touche numérique 2, puis sur la touche numérique 7 pendant que le programme « **2-** » est affiché.)

Système de menu

Votre téléviseur a été conçu avec un système de menus. Affichez le menu principal **MENU**, puis entrez dans l'un des quatre sous-menus : **SON**, **IMAGE**, **SPECIF** et **INSTALL**.

1. Appuyez sur la touche **MENU** pour afficher le menu principal. Les noms des sous-menus apparaissent alors dans le menu principal qui s'affiche.
 2. Appuyez sur la touche "**P ▲**" ou "**P ▼**" pour sélectionner un nom de menu, puis appuyez sur la touche "◀" ou "▶" pour entrer dans le menu.
- Pour quitter un menu, appuyez sur la touche **STANDARD**.
 - Pour passer au menu précédent, appuyez sur la touche **MENU**.
 - Pour afficher le menu "ⓘ" qui explique comment fonctionne le menu, appuyez sur la touche "ⓘ" pendant l'affichage du menu que vous souhaitez utiliser.

Menu SON

Modification des paramètres son

• Appuyez sur la touche **MENU** pour entrer dans le menu principal. Dans le menu affiché, sélectionnez le sous-menu **SON** à l'aide de la touche "**P ▲**" ou "**P ▼**", puis entrez dans ce menu à l'aide de la touche "◀" ou "▶".

ou

- Entrez directement dans le menu **SON** en appuyant sur la touche **ROUGE**.

Réglage du volume :

Lorsque vous entrez dans le sous-menu **SON**, la première option sélectionnée est **VOLUME**.

- Appuyez sur la touche “▶” pour augmenter le **VOLUME**.
- Appuyez sur la touche “◀” pour diminuer le **VOLUME**.

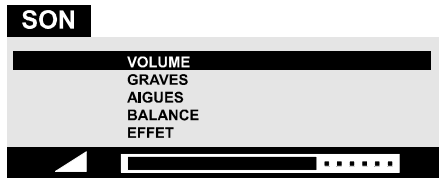

Réglage du niveau des graves :

- Sélectionnez **GRAVES** à l'aide de la touche “P ^” ou “P v”.
- Appuyez sur la touche “▶” pour augmenter le niveau des **GRAVES**.
- Appuyez sur la touche “◀” pour diminuer le niveau des **GRAVES**.

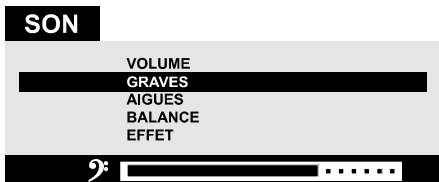

Réglage du niveau des aigues :

- Sélectionnez **AIGUES** à l'aide de la touche “P ^” ou “P v”.
- Appuyez sur la touche “▶” pour augmenter le niveau des **AIGUES**.
- Appuyez sur la touche “◀” pour diminuer le niveau des **AIGUES**.

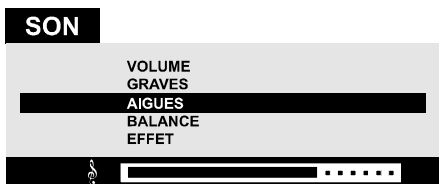

Réglage de la balance :

- Sélectionnez **BALANCE** à l'aide de la touche “P ^” ou “P v”.
- Appuyez sur la touche “▶” pour modifier la balance vers le haut-parleur de droite.
- Appuyez sur la touche “◀” pour modifier la balance vers le haut-parleur de gauche.

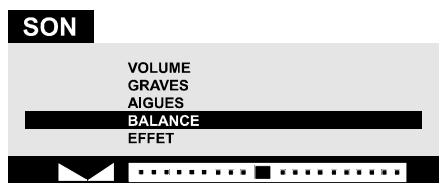

Réglage de l'effet :

Vous pouvez utiliser cette fonction pour activer et désactiver l'effet du son. Pour ce faire, utilisez la touche “◀” ou “▶”. Si vous activez la fonction d'effet audio sur un son **MONO**, il est

entendu comme s'il s'agissait d'un son **STÉRÉO**. En revanche, si le système audio est déjà **STÉRÉO**, l'activation de la fonction rend le son plus grave. La désactivation de la fonction n'a aucun effet sur le son **MONO** ou **STÉRÉO**.



Menu IMAGE

Modification des paramètres image

- Appuyez sur la touche **MENU** pour entrer dans le menu principal. Dans le menu affiché, sélectionnez le sous-menu **IMAGE** à l'aide de la touche “P ^” ou “P v”, puis entrez dans ce menu à l'aide de la touche “◀” ou “▶”.

ou

- Entrez directement dans le menu **IMAGE** en appuyant sur la touche **VERTE**.

Réglage de la luminosité :

Lorsque vous entrez dans le sous-menu **IMAGE**, la première option sélectionnée est **LUMINOSITÉ**.

- Appuyez sur la touche “▶” pour augmenter la **LUMINOSITÉ**.
- Appuyez sur la touche “◀” pour diminuer la **LUMINOSITÉ**.

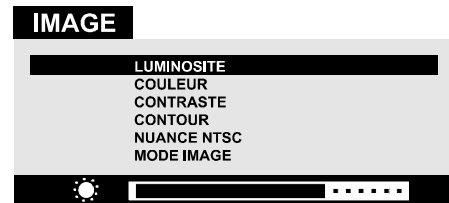

Réglage des couleur :

- Sélectionnez l'option **COULEUR** à l'aide de la touche “P ^” ou “P v”,
- Appuyez sur la touche “▶” pour augmenter la saturation des **COULEUR**.
- Appuyez sur la touche “◀” pour diminuer la saturation des **COULEUR**.

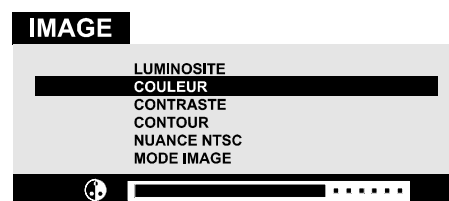

Réglage du contraste :

- Sélectionnez l'option **CONTRASTE** à l'aide de la touche “P ^” ou “P v”,
- Appuyez sur la touche “▶” pour augmenter le **CONTRASTE**.
- Appuyez sur la touche “◀” pour diminuer le **CONTRASTE**.

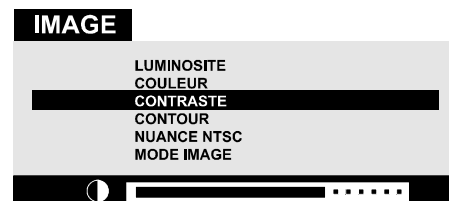

Réglage de la contour :

- Sélectionnez l'option **CONTOUR** à l'aide de la touche "P ^" ou "P v",
- Appuyez sur la touche "▶" pour augmenter la **CONTOUR** de l'image.
- Appuyez sur la touche "◀" pour réduire la **CONTOUR** de l'image.

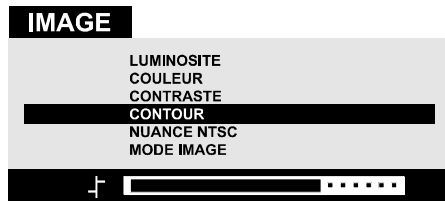

Réglage de la Nuance NTSC (en mode AV uniquement) :

- Sélectionnez l'option **NUANCE NTSC** à l'aide de la touche "P ^" ou "P v",
- Appuyez sur la touche "▶" pour augmenter le niveau de la **NUANCE NTSC**.
- Appuyez sur la touche "◀" pour diminuer le niveau de la **NUANCE NTSC**.

Le réglage de la **NUANCE NTSC** des couleurs n'est possible que si la norme **NTSC 3.58/4.43** est appliquée en mode AV. Il n'a aucun effet si d'autres systèmes de couleurs sont utilisés.

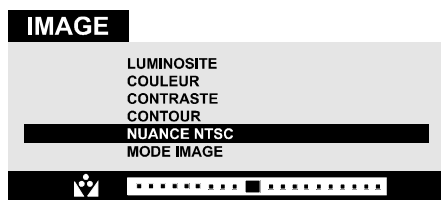

Mode Image :

Cette option est utilisée pour modifier la taille de l'écran en fonction de la transmission entrante.

- Si la fonction Auto est sélectionnée, la taille de l'écran est automatiquement modifiée en fonction de la transmission.
- Si vous sélectionnez le mode 4:3, le format de l'écran passe à 4:3.
- Si vous sélectionnez le mode 16:9, le format de l'écran passe à 16:9.

Chaque programme a son propre réglage de mode image. Si vous enregistrez un mode image pour un programme, le réglage du mode image des autres programmes n'est pas affecté.

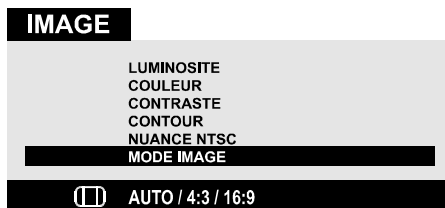

Menu SPECIF. (Fonctions)

- Appuyez sur la touche **MENU** pour entrer dans le menu principal. Dans le menu affiché, sélectionnez le sous-menu **SPECIF.** à l'aide de la touche "P ^" ou "P v", puis entrez dans ce menu à l'aide de la touche "◀" ou "▶".

ou

- Entrez directement dans le menu **SPECIF.** en appuyant sur la touche **JAUNE**.

Arrêt programmé :

- Lorsque vous entrez dans le sous-menu **SPECIF.**, la première option sélectionnée est **ARRET PROG.**
- Utilisez la touche "◀" ou "▶" pour modifier la valeur de l'arrêt programmé. Les valeurs possibles sont les suivantes : **ARRET, 0:15, 0:30, 0:45, 1:00, 1:15, 1:30, 1:45, 2:00** heures. Votre téléviseur passe en mode veille une fois le délai sélectionné dépassé.



Verrouillage enfant :

Dans le menu **SPECIF.**, appuyez sur la touche "P ^" ou "P v" pour sélectionner l'option **VERROUILLAGE**. Utilisez la touche "◀" ou "▶" pour activer ou désactiver la fonction.

Si la fonction est désactivée, le mode de fonctionnement de votre téléviseur reste inchangé. En revanche, si elle est activée, le téléviseur ne peut être commandé qu'à l'aide de la télécommande. Dans ce cas, les touches situées à l'avant du téléviseur (excepté la touche de mise sous tension) sont inactives.



Menu INSTALLATION

Ce menu comporte trois sous-menus : **REGLAGE**, **PROGRAM (Programmation)** et **CONFIG. TV (Configuration)**.

- Appuyez sur la touche **MENU** pour entrer dans le menu principal. Dans le menu affiché, sélectionnez le sous-menu **INSTALL. (INSTALLATION)** à l'aide de la touche "P ^" ou "P v", puis entrez dans ce menu à l'aide de la touche "◀" ou "▶".

ou

- Entrez directement dans le menu Installation en appuyant sur la touche **BLEUE**.



Menu Réglage

Ce menu est utilisé pour programmer manuellement une chaîne dans un numéro de station ou pour modifier les paramètres du numéro de station courant.

- Dans le menu **INSTALL. (Installation)**, sélectionnez l'option **REGLAGE**. Ensuite, appuyez sur la touche "◀" ou "▶" pour entrer dans le menu.



Programmation manuelle d'une chaîne dans un numéro de station :

1. Lorsque vous entrez dans le menu **REGLAGE**, Programme est la première option sélectionnée. Pour sélectionner le numéro de station dans lequel vous souhaitez mémoriser la chaîne, appuyez sur la touche "◀" ou "▶". (Vous pouvez également entrer le numéro de la station à l'aide des touches numériques correspondantes.)
2. Sélectionnez l'option **BANDE** à l'aide de la touche "P ^" ou "P v". Utilisez la touche "◀" ou "▶" pour sélectionner la bande sur laquelle vous souhaitez rechercher une chaîne.
3. Sélectionnez l'option **RECHERCHE** à l'aide de la touche "P ^" ou "P v". Appuyez sur la touche "◀" ou "▶" pour commencer la recherche. (Si vous appuyez sur la touche "▶", la recherche s'effectue en ordre croissant. En revanche si vous appuyez sur la touche "◀", elle s'effectue dans le sens inverse.)

Si la chaîne trouvée n'est pas celle souhaitée, appuyez de nouveau sur la touche "◀" ou "▶" pour recommencer la recherche.

Pour mettre fin à la recherche avant qu'une chaîne ne soit trouvée, appuyez sur le bouton inverse. Par exemple, si la recherche s'effectue vers l'avant avec la touche "▶", appuyez sur la touche "◀" pour arrêter la recherche.

Si vous connaissez le numéro de la chaîne à rechercher, vous pouvez le trouver directement.

Pour ce faire, appuyez sur la touche "P ^" ou "P v" pour sélectionner l'option **CANAL**. Puis, appuyez sur la touche "◀" ou "▶" pour sélectionner le numéro de la canal ou entrez-le directement à l'aide des touches numériques.

(Suivez l'étape 5 pour sélectionner la norme correcte avant de sélectionner un numéro de canal.)

4. Si vous souhaitez attribuer un nom à la nouvelle canal, appuyez sur la touche "P ^" ou "P v" pour sélectionner l'option **NOM**.

Appuyez sur la touche "◀" ou "▶" pour sélectionner l'emplacement, puis appuyez sur la touche "P ^" ou "P v" pour sélectionner une lettre.

5. Si le son ou l'image est incorrect, changez la norme (système de diffusion) utilisée pour la nouvelle chaîne.

Appuyez sur la touche "P ^" ou "P v" pour sélectionner l'option **STANDARD (Norme)**, puis appuyez sur la touche "◀" ou "▶" pour choisir la norme correcte.

Le numéro de chaîne indiqué change lorsque vous modifiez la norme.

B/G : C02-C73 / S01-S41 / S75-S79

L : C01-C73 / S01-S41 / S75-S77

6. Si la réception de la chaîne est médiocre, effectuez un réglage fin de la chaîne. Sélectionnez l'option **REGLAGE FIN** à l'aide de la touche "P ^" ou "P v". Puis, appuyez sur la touche "◀" ou "▶" pour effectuer le réglage fin de la chaîne.

7. Une fois tous les réglages terminés, enregistrez les paramètres de la nouvelle chaîne dans le numéro de station choisi. Appuyez sur la touche "P ^" ou "P v" pour sélectionner **MEMORISATION**, puis appuyez sur la touche "◀" ou "▶" pour lancer la mémorisation.

Si vous souhaitez modifier les paramètres du numéro de station courant (changer son nom, par exemple) procédez comme suit :

1. Sélectionnez le numéro de station dont vous souhaitez modifier les paramètres tant qu'aucun menu n'est affiché.
2. Affichez le menu **REGLAGE**.
3. Suivez les étapes de la section « Programmation manuelle d'une chaîne dans un numéro de station » et modifiez les paramètres du numéro de station courant.

Remarque :

N'utilisez pas l'option Programme du menu **REGLAGE** pour sélectionner le numéro de station. Si vous procédez de la sorte et enregistrez les paramètres, les paramètres courants du numéro de station sélectionné sont annulés.

Menu PROGRAM. (Programmation)

Ce menu est utilisé pour afficher les noms et les numéros des stations. Vous pouvez l'utiliser pour supprimer une chaîne, insérer une chaîne et mémoriser les stations de manière automatique.

Appuyez sur la touche "P ^" ou "P v" pour sélectionner le menu **PROGRAM. (Programmation)** et ouvrez-le à l'aide de la touche "◀" ou "▶". Lorsque vous entrez dans le menu, tous les noms et numéros de station s'affichent à l'écran. Le nom et le numéro de station de la chaîne réglée apparaissent en rouge. Tous les autres numéros de chaîne sont indiqués en noir et le numéro de station 0 clignote. Vous pouvez faire clignoter un autre numéro en utilisant la touche "P ^" ou "P v" ou "◀" ou "▶". Si vous passez ainsi en revue les numéros de station pour atteindre le numéro de chaîne souhaité, les chaînes correspondant aux numéros de station passés ne seront pas réglées.

Pour régler la chaîne sur le numéro de station qui clignote, appuyez sur la touche **ROUGE**. Le numéro de station clignotant s'affiche alors en rouge. Vous pouvez de nouveau utiliser la touche "P ^" ou "P v" ou "◀" ou "▶" pour vous déplacer et faire clignoter un autre numéro.

PROGRAM.			
0 1	ARD	1 1	---- 2 1 ----
0 2	ZDF	1 2	---- 2 2 ----
0 3	WR3	1 3	---- 2 3 ----
0 4	SAT	1 4	---- 2 4 ----
0 5	RTL	1 5	---- 2 5 ----
0 6	RTL2	1 6	---- 2 6 ----
0 7	PRO7	1 7	---- 2 7 ----
0 8	BR3	1 8	---- 2 8 ----
0 9	TM3	1 9	---- 2 9 ----
1 0	---	2 0	---- 3 0 ----
CHOISIR		EFFACER	
INSERER		AUTO MEMO.	

Suppression d'une chaîne d'un numéro de station:

- Déplacez le clignotement sur la chaîne à supprimer.
- Appuyez sur la touche **JAUNE**. La chaîne correspondante est alors supprimée et le numéro de toutes les chaînes suivantes est incrémenté de un.

Insertion d'une chaîne dans un numéro de station:

- Déplacez le clignotement sur la chaîne souhaitée.
- Appuyez sur la touche **ROUGE**, de telle sorte que la chaîne apparaisse à l'écran.
- Déplacez le clignotement sur le numéro de station souhaité. Pour insérer la chaîne affichée à l'écran dans le numéro de station, appuyez sur la touche **VERTE**. Si une chaîne est déplacée sur un numéro de station inférieur, les

chaînes comprises entre la position précédente et la position courante de la chaîne sélectionnée sont déplacées sur un numéro de station supérieur. En revanche si la chaîne est déplacée sur un numéro de station supérieur, les chaînes comprises entre la position précédente et la position courante de la chaîne sélectionnée sont déplacées sur un numéro de station inférieur.

AUTO MEMO. (Mémorisation automatique) :

Si vous entrez dans le menu **AUTO MEMO.**, vous pouvez programmer automatiquement les chaînes reçues sur les stations de votre téléviseur à l'aide du système **APS**.

1. Après l'affichage du menu **PROGRAM. (Programmation)**, appuyez sur la touche **BLEUE** pour entrer dans le menu **AUTO MEMO.** Le message «**TOUS LES PROGRAMMES MEMORISES VONT ETRE EFACES**» s'affiche.
2. Si vous souhaitez commencer la programmation, appuyez sur la touche «**▶**». Le message «**A.P.S. EN MARCHE ATTENDEZ SVP**» s'affiche et le système APS programme automatiquement les chaînes reçues dans les numéros de station de votre téléviseur. Une fois l'APS finalisé, le menu **PROGRAM. (Programmation)** réapparaît.

Pour annuler le système **APS**, appuyez sur la touche **STANDARD**.

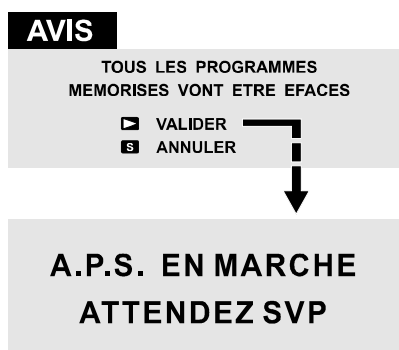

Menu CONFIG. TV (Configuration)

Ce menu permet de sélectionner la langue des menus, le pays dans lequel vous vous trouvez, ainsi que la source de la sortie **PERITEL 2**.

- Dans le menu Installation, appuyez sur la touche «**P ^**» ou «**P v**» pour sélectionner le menu **CONFIG. TV**. Puis, appuyez sur la touche «**◀**» ou «**▶**» pour entrer dans le menu.



Sélection de la langue

- Dans le menu **CONFIG. TV**, sélectionnez **LANGUE**, puis la langue choisie à l'aide de la touche «**◀**» ou «**▶**». Dès que vous changez de langue, les options du menu s'affichent dans la langue sélectionnée.

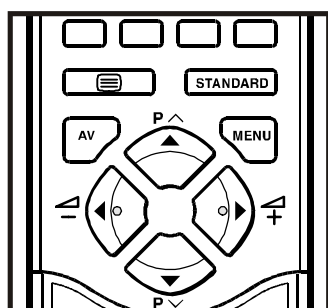

Sélection du pays

- Dans le menu **CONFIG. TV**, sélectionnez **PAYS** à l'aide de la touche «**P ^**» ou «**P v**». Changez de pays en appuyant sur la touche «**◀**» ou «**▶**».

Sélection de la source externe

- Ce menu permet de sélectionner la source interne ou externe de la sortie **EXT 2**.
- Dans le menu **CONFIG. TV**, sélectionnez **PERITEL 2** à l'aide de la touche «**P ^**» ou «**P v**». Puis, sélectionnez la source souhaitée sur la sortie **EXT 2** en appuyant sur la touche «**◀**» ou «**▶**». (Les sources possibles sont : **TV**, **EXT 1** ou **F AV (AV AVANT)**).

Autres fonctions

Coupure temporaire du son

Pour couper le son du téléviseur, appuyez sur la touche «**⊗**» (Silence). Le son est automatiquement coupé. Pour annuler la coupure du son, appuyez sur la touche «**⊗**» ou «**≤**» ou «**≥**». Le volume revient au même niveau qu'avant la coupure lorsque vous annulez la coupure du son en appuyant de nouveau sur la touche «**⊗**».

Stéréo / Langue double

- Si le programme de télévision que vous regardez est diffusé en deux langues (Eurosport par exemple), vous pouvez sélectionner la langue du doublage ou la langue d'origine en appuyant sur la touche «**⊗**».
- Si la réception d'un programme stéréophonique est médiocre, vous pouvez passer du son stéréo au son mono afin d'obtenir un son plus net et plus audible.

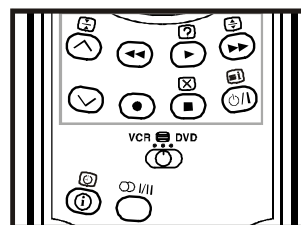

Informations à l'écran

Si vous appuyez une fois sur la touche «**⊗**», l'état courant s'affiche : **numéro de la station, son nom et l'état du son**.

Si vous appuyez une seconde fois sur cette touche, l'heure courante s'affiche.

Pour supprimer l'affichage à l'écran, appuyez une nouvelle fois sur cette même touche.

Affichage de l'heure

- Lorsque vous regardez une station recevant le télétexte, appuyez deux fois sur la touche «**⊗**». L'heure courante, reçue du télétexte, s'affiche dans l'angle supérieur droit de l'écran.

- Si la station sélectionnée ne reçoit pas le télétexte, seule une case bleue s'affiche dans l'angle supérieur droit de l'écran.
- Pour faire disparaître l'affichage de l'heure, appuyez une nouvelle fois sur la touche "⏸".

Touche STANDARD

Il est possible de réinitialiser les paramètres par défaut du menu **IMAGE** courant, excepté **Mode image**.

- Pour ce faire, appuyez sur la touche **STANDARD** lorsque aucun menu n'est affiché.

Touches de commande VCR / DVD et sélecteur VCR / / DVD

Ces touches peuvent être utilisées pour faire fonctionner un magnétoscope ou un lecteur de **DVD** de marque **JVC**. Si vous appuyez sur une touche ayant le même aspect que celle de la télécommande d'origine de l'appareil, la fonction est réalisée comme avec cette dernière.

1. Placez le sélecteur **VCR /  / DVD** en position **VCR** (magnétoscope) ou **DVD**.

VCR:

Pour faire fonctionner le magnétoscope, placez le sélecteur sur la position **VCR**.

DVD:

Pour faire fonctionner le lecteur de **DVD**, placez le sélecteur sur la position **DVD**.

(Texte):

Pour regarder des programmes avec le Télétexte, placez le sélecteur sur la position " (Texte)".

2. Appuyez sur la touche **VCR / DVD** pour commander le magnétoscope ou le lecteur de **DVD**.

Remarque :

- Si votre appareil n'est pas de marque **JVC**, ces touches ne peuvent pas être utilisées.
- Même si votre appareil est construit par **JVC**, certaines touches ou l'une d'entre elles risquent de ne pas fonctionner selon l'appareil.
- Vous pouvez utiliser les touches \wedge et \vee pour choisir la chaîne que le magnétoscope doit recevoir ou le chapitre que le DVD doit lire.
- Certains modèles de lecteur de DVD utilisent les touches \wedge et \vee pour les fonctions d'avance ou de retour rapide et le choix d'un chapitre. Dans ce cas, les touches \ll et \gg sont indisponibles.

TÉLÉTEXTE



Le télétexte est un système d'informations qui vous permet d'afficher du texte sur votre écran de télévision. Grâce à ce système, vous pouvez afficher une page d'informations sur une rubrique présentée dans le sommaire (index).

En mode texte, l'affichage à l'écran n'est pas disponible.

Les commandes de contraste, de luminosité et des couleurs sont indisponibles, en revanche le réglage du volume est possible.

Fonctionnement du Télétexte

- Sélectionnez une station qui reçoit le Télétexte.

- Appuyez sur la touche " (Télétexte)". En principe, le sommaire (index) apparaît à l'écran.
- Placez le sélecteur **VCR /  / DVD** en position  (Texte).

VCR  DVD

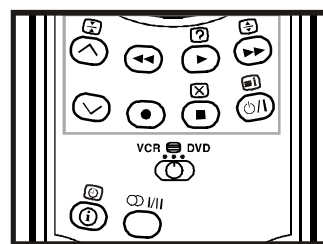

Sélection d'une page de texte

- Appuyez sur les touches numériques correspondant au numéro de la page de télétexte souhaitée.

Le numéro de la page sélectionnée s'affiche dans l'angle supérieur gauche de l'écran. Le compteur de page du télétexte recherche ce numéro jusqu'à ce qu'il le localise et affiche le contenu de la page souhaitée.



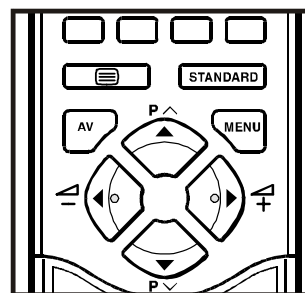

- Appuyez sur la touche "**P** \wedge " pour passer à la page suivante.
- Appuyez sur la touche "**P** \vee " pour revenir à la page précédente.





Sélection de la page d'index

- Pour sélectionner le numéro de la page d'index (en général, page 100), appuyez sur la touche "".



Recherche d'une page pendant la visualisation d'un programme

- En mode Télétexte, appuyez sur la touche "" pour revenir en mode TV. Une fois revenu en mode TV, entrez le numéro de la page à rechercher à l'aide des touches numériques. Lorsque vous entrez le dernier chiffre du numéro de page, le symbole "" remplace le numéro de page et clignote jusqu'à ce que la page soit trouvée. Le symbole "" est à nouveau remplacé par le numéro de page. Pour afficher la page du télétexte, il vous suffit alors d'appuyer sur la touche "".

Sélection du texte en double hauteur



- Appuyez sur la touche “” pour que la partie supérieure de votre page d'informations s'affiche en texte à double hauteur.
- Appuyez de nouveau sur la touche “” pour que la partie inférieure de votre page d'informations s'affiche en texte à double hauteur.
- Appuyez une fois de plus sur la touche “” pour afficher la page entière en texte à hauteur normale.

Affichage d'informations masquées

- Si vous appuyez sur la touche “”, les réponses d'un quiz ou d'un jeu apparaissent.
- Si vous appuyez de nouveau sur la touche “”, ces mêmes réponses sont masquées.



Arrêt de la modification automatique d'une page

La page de télétexte sélectionnée peut contenir des informations supplémentaires. La suite de la page s'affiche après une période de courte durée.

- Appuyez sur la touche “” pour arrêter la modification automatique de la page.
- Appuyez de nouveau sur la touche “” pour afficher la page suivante.

Sélection d'une sous-page

Les sous-pages sont des sections de longues pages de télétexte qui ne peuvent être affichées que l'une après l'autre.

- Sélectionnez la page de télétexte requise.
- Appuyez sur la touche “”.
- Sélectionnez le numéro de la sous-page requise en appuyant sur quatre touches numériques (0001, par exemple).
- Si la sous-page sélectionnée n'apparaît pas au bout de quelques secondes, appuyez sur la touche “”, le programme de télévision s'affiche alors à l'écran.
- Une fois la page de télétexte sélectionnée trouvée, son numéro s'affiche dans l'angle supérieur gauche de l'écran.
- Appuyez sur la touche “” pour afficher la page de télétexte sélectionnée.

Sortie du Télétexte

- Pour quitter le Télétexte, appuyez sur la touche “”. L'écran repasse en mode TV.

Fastext et Toptext

Le mode télétexte est sélectionné automatiquement selon la transmission.

Votre téléviseur est compatible avec un système de télétexte de 8 pages. Lorsque le numéro d'une page mémorisée est appelé, le système ne recherche pas la page en question, il l'affiche automatiquement.

- Appuyez sur la touche “**P** ^ ” pour passer à la page suivante.
- Appuyez sur la touche “**P** v ” pour revenir à la page précédente.

Pour le Fastext et Toptext

La rubrique d'informations peut correspondre à une couleur spécifique ou peut être placée dans une case en couleur.

- Appuyez sur la touche appropriée **ROUGE, VERTE, JAUNE** ou **BLEUE** pour atteindre rapidement la page appropriée.

Pour le Toptext

Si la transmission Toptext est présente, les boutons codés en couleur apparaissent sur la ligne d'état.

Si la transmission Toptext est absente, la ligne d'état ne s'affiche pas.

En mode Toptext, les touches “**P** ^ ” or “**P** v ” permettent d'afficher respectivement la page suivante et précédente. Si le mode de diffusion Toptext n'est pas disponible, le défilement des pages apparaît. Par exemple, la page 100 apparaît juste après la page 199.

Branchement des périphériques externes

Avant de procéder à tout branchement

- Mettez hors tension tous les appareils, y compris votre téléviseur.
- Lisez les manuels fournis avec vos appareils.

Sélection d'un mode AV

Lorsque vous appuyez sur la touche **AV** de la télécommande, l'un des modes AV est sélectionné : **EXT 1**, **EXT 2**, **EXT 2 S** et **F AV**.

- Pour revenir en mode TV, appuyez à nouveau sur la touche **AV**.

Prise EXT 1 : Péritel (21 broches, PERITEL)

- Des entrées vidéo, audio L/R et RGB sont disponibles.
- Des sorties de radiodiffusion (vidéo et audio L/R) sont disponibles.

Prise EXT 2 : Péritel (21 broches, PERITEL)

- Des entrées vidéo, S-VIDEO (Y/C) et audio L/R sont disponibles.
- Des sorties vidéo et audio L/R sont disponibles. (Reportez-vous à la section « **Sélection de la source externe** » à la page 22.)

Prise F AV (AV AVANT) : 3 prises RCA

- Des entrées vidéo et audio L/R sont disponibles.

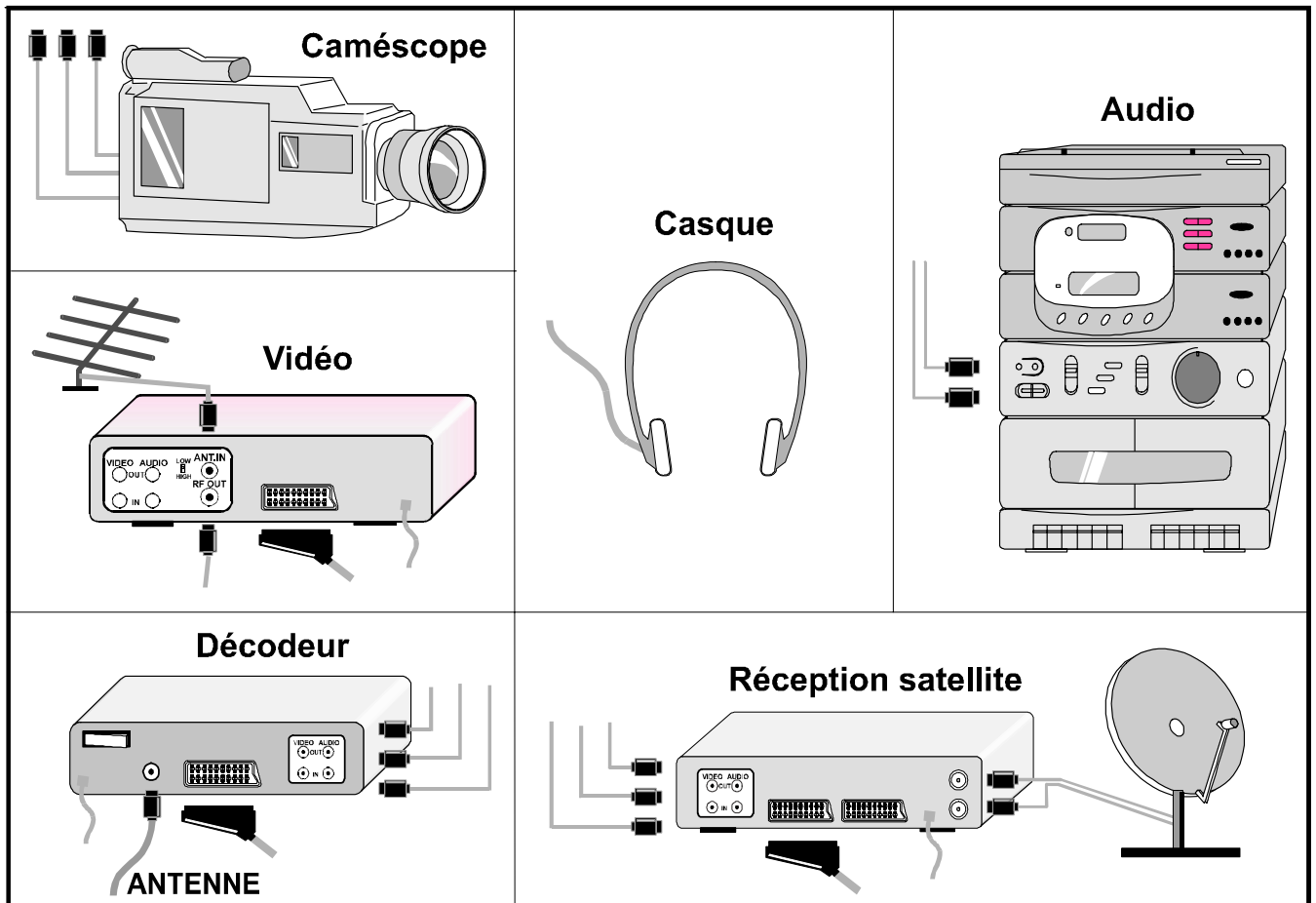
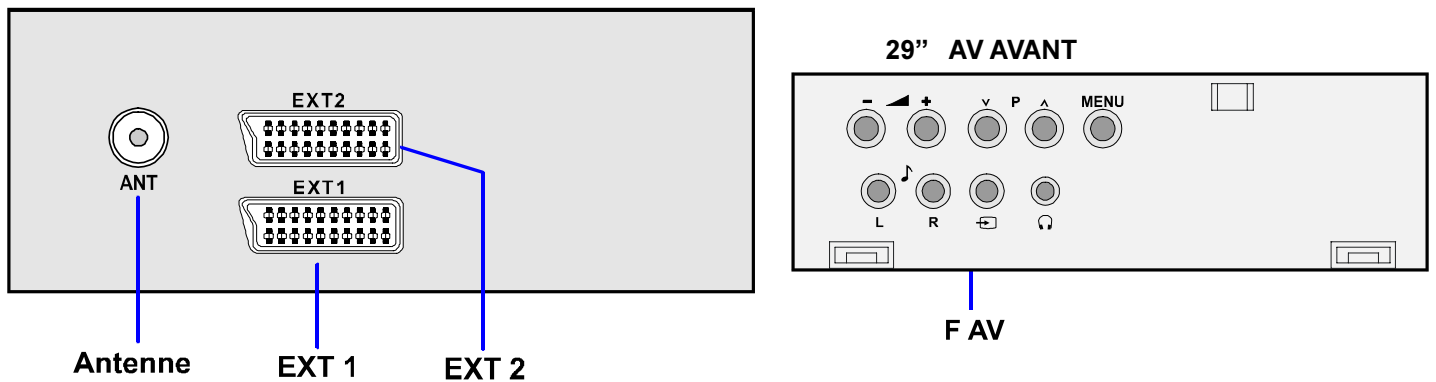

Via les prises Périitel

Votre téléviseur est équipé de deux prises Périitel. Si vous souhaitez connecter des appareils (magnétoscope, décodeur, etc.) dotés de prises Périitel, utilisez les prises **EXT 1** ou **EXT 2**.

Mode EXT 2 S

Si l'équipement relié à votre téléviseur prend en charge une sortie **S-VIDEO (Y/C)** sur Périitel, vous obtiendrez une meilleure qualité d'image en sélectionnant le mode **EXT 2 S** et en raccordant votre équipement à la prise **EXT 2** de votre téléviseur. Pour savoir si vos appareils prennent en charge la norme **S-VIDEO**, reportez-vous à leurs manuels.

Via les prises RCA

Si votre équipement (un caméscope, par exemple) est doté de prises **RCA**, raccordez-le à la prise **F AV (AV AVANT)** à l'aide des câbles audio et vidéo.

- Si l'appareil est doté d'une prise son mono, raccordez-le à la prise **AUDIO-L**.

Via la prise d'antenne (ANT)

Si votre équipement n'est pas équipé de prises Périitel ou **RCA**, raccordez-le au téléviseur à l'aide d'un câble d'antenne. Pour plus de détails, reportez-vous au manuel de votre équipement.

- Pour mémoriser le signal test émis par l'équipement, reportez-vous à la section « **Menu REGLAGE** » à la **page 20** et enregistrez-le sur le numéro de station 0 ou sur les stations comprises entre 55 et 99. Vous pouvez regarder des images à partir de cet équipement en sélectionnant le numéro de station utilisé pour enregistrer le signal test.

Magnétoscope

- Branchez le magnétoscope à la prise ANT (prise d'antenne) du téléviseur à l'aide du câble d'antenne.
- Connectez le magnétoscope à la prise **EXT 1** ou **EXT 2** à l'aide du câble Périitel ou à la prise **F AV** à l'aide des câbles audio et vidéo.

Lecture NTSC

Branchez un magnétoscope NTSC sur une prise. Puis appuyez sur la touche **AV** pour sélectionner le mode AV correspondant.

Le système **NTSC 3.58/4.43** est détecté automatiquement en mode AV.

Fonction de copie

Vous pouvez transmettre les signaux audio et vidéo qui entrent par la prise **TV**, **EXT 1** ou **F AV (AV AVANT)** au magnétoscope branché sur la prise **EXT 2**.

- Pour sélectionner la source de sortie, reportez-vous à la section « **Sélection de la source externe** » à la **page 22**.

Branchement du casque

Raccordez le casque à la prise casque stéréo de votre téléviseur.

Conseils

Nettoyage de l'écran

Pour nettoyer l'écran, utilisez un chiffon doux, légèrement humide. N'utilisez pas de produits nettoyants abrasifs car ils risquent d'endommager la surface de l'écran du téléviseur.

Image médiocre

Si la qualité de l'image est médiocre, assurez-vous que le système de diffusion sélectionné est correct. Vérifiez que le téléviseur ou l'antenne n'est pas placé trop près des enceintes, d'un équipement radio non mis à la terre ou d'un éclairage au néon.

Des montagnes ou des édifices élevés peuvent gêner la réception et créer des images doubles ou floues. Parfois, il suffit de modifier l'orientation de l'antenne pour améliorer la qualité de l'image.

Cette dernière peut être également dégradée lorsque deux périphériques sont connectés au téléviseur en même temps. Dans ce cas, débranchez l'un des appareils.

Pas d'image

Assurez-vous que l'antenne est correctement branchée. Vérifiez que la connexion à la prise d'antenne est correcte, que le câble n'est pas endommagé et que les bons connecteurs ont été utilisés. En cas de doute, adressez-vous à votre revendeur.

Pas d'image signifie que votre téléviseur ne reçoit pas de transmission. Assurez-vous que vous avez appuyé sur les touches appropriées de la télécommande. Pour ce faire, essayez une nouvelle fois.

Son

Le son ne sort que par un seul des haut-parleurs. Vérifiez que la balance des haut-parleurs n'est pas exagérément réglée dans une direction (voir Menu **SON**).

Télécommande

Votre téléviseur ne répond plus à la télécommande. Appuyez une nouvelle fois sur la touche **STANDARD** de la télécommande. Il se peut que les piles soient usées. Dans ce cas, vous pouvez toujours utiliser les touches situées sur le panneau de commande à l'avant du téléviseur.

Vérifiez que vous n'avez pas sélectionné un mauvais menu. Appuyez sur la touche **STANDARD** pour revenir en mode TV ou appuyez sur la touche **MENU** pour revenir au menu précédent.

Pas de solution

Mettez votre téléviseur hors tension, puis remettez-le en marche. S'il ne fonctionne pas, appelez le service après-vente. En aucun cas vous ne devez tenter de réparer l'appareil par vous-même.

Caractéristiques techniques

RADIODIFFUSION	PAL SECAM B/G L
RÉCEPTION DES CANAUX	VHF (BANDE I/III) UHF (BANDE U) HYPER BANDE CÂBLE-TV (B/G : S01-S41 / S75-S79 ; L : S01-S41 / S75-S77)
NOMBRE DE PRESELECTIONS	100
INDICATEUR DE CANAUX	Affichage à l'écran
PRISE D'ANTENNE RF	75 Ohm (asymétrique)
TENSION EN FONCTIONNEMENT	220-240V AC, 50 Hz.
SYSTÈMES AUDIO MULTIPLEX	Allemande + Nicam Stéréo
TUBE CATHODIQUE	Pour 29"
ALIMENTATION SORTIE AUDIO (W_{RMS}) (%10 THD)	2 x 12
CONSOMMATION ÉLECTRIQUE (W) (max.)	150
DIMENSIONS (mm)	AV29BF10EPS
Profondeur	493
Largeur	784
Hauteur	584
Poids (Kg.)	46,2

Inhalt

Sicherheitshinweise	28
Fernbedienungstasten	29
Bedienfeldtasten am Gerät	30
Antennenanschlüsse	30
Vorbereitungen	31
Produktmerkmale	31
Vor dem Einschalten	31
Netzanschluss	31
Antennenanschlüsse	31
Andere Geräte anschließen	31
Einlegen der Batterien in die Fernbedienung	31
Ein- und Ausschalten	31
Fernseherät einschalten	31
Fernseherät ausschalten	31
Grundeinstellungen	31
Bedienung mit den Tasten am Gerät	32
Bedienung mit den Tasten der Fernbedienung	32
Menüsystem	32
Das Menü "Ton"	32
Das Menü "Bild"	33
Das Menü "Funktion"	34
Das Menü "Install."	34
Weitere Funktionen	36
Ton ausschalten	36
Stereo / Zweikanalton	36
IBildschirminformationen	36
VCR- / DVD-Bedienungstasten und VCR- /  / DVD-Umschalter	36
Teletext	37
Teletext aktivieren	37
Teletextseite aufrufen	37
Indexseite aufrufen	37
Seite suchen, während Sie fernsehen	37
Doppelte Texthöhe einstellen	37
"Versteckte" Informationen zeigen	37
Automatischen Seitenwechsel anhalten	37
Unterseite aufrufen	38
Teletext beenden	38
Fasttext und Toptext	38
Andere Geräte anschließen	38
Scart-Anschluss	38
EXT 2 S-Modus	38
RCA-Anschlüsse	38
Antennenbuchse (ANT)	38
TV und Videorecorder (VCR)	38
NTSC-Wiedergabe	38
Kopiereinrichtung	38
Kopfhörer anschließen	38
Andere Geräte anschließen	39
Tipps	40
Technische Daten	41

Sicherheitshinweise

1. Spannungsquelle

Dieses Fernsehgerät ist zum Betrieb an einer Netzwechselspannung von **220-240 V AC, 50 Hz.** ausgelegt. Vergewissern Sie sich, dass der korrekte Spannungswert eingestellt ist.

2. Netzkabel

Das Netzkabel muss so verlegt werden, dass niemand auf das Kabel treten kann. Darüber hinaus dürfen keine Objekte auf das Kabel gestellt oder mit dem Kabel in Kontakt gebracht werden. Achten Sie besonders auf die Stelle, an der das Kabel in den Stecker übergeht, auf die Steckdose und auf den Kabelausgang am Gerät.

3. Feuchtigkeit und Wasser

Das Gerät darf auf keinen Fall an feuchten oder nassen Orten betrieben werden (stellen Sie das Gerät weder im Badezimmer, am Spülbecken in der Küche, noch in der Nähe der Waschmaschine auf). Das Gerät darf keinem Regen oder sonstigen Wassereinwirkungen ausgesetzt sein. Stellen Sie keine Behälter auf das Gerät, die mit Flüssigkeiten gefüllt sind. Andernfalls könnten Gefahrensituationen entstehen.

4. Reinigung

Bevor Sie das Gerät reinigen, ziehen Sie den Netzstecker aus der Steckdose. Verwenden Sie keine flüssigen Reinigungsmittel und keine Sprays. Benutzen Sie ein weiches und trockenes Tuch.

5. Belüftung

Die Lüftungsschlitze und Öffnungen am Gerät sind für die Luftzirkulation vorgesehen und sollen den zuverlässigen Betrieb gewährleisten. Damit eine Überhitzung vermieden wird, dürfen diese Öffnungen in keinerlei Weise verschlossen oder verdeckt werden.

6. Blitzschlag

Bei herannahenden Gewittern und vor längerer Abwesenheit (Urlaub), ziehen Sie den Netzstecker aus der Steckdose.

7. Ersatzteile

Wenn bestimmte Komponenten ausgewechselt werden müssen, vergewissern Sie sich, dass der Techniker die Ersatzteile verwendet, die vom Hersteller angegeben sind, oder Teile, die dieselben technischen Daten wie die Originalteile besitzen. Nicht zugelassene Ersatzteile können Brände, elektrische Schläge oder andere Gefahrensituationen herbeiführen.

8. Reparatur und Wartung

Alle Reparatur- und Wartungsmaßnahmen müssen von qualifiziertem Fachpersonal ausgeführt werden. Öffnen Sie auf keinen Fall das Gerät selbst, da die Gefahr elektrischer Schläge besteht.

9. Offene Flammen

Stellen Sie keine Objekte mit offenen Flammen auf das Gerät.

10. Bereitschaft

Lassen Sie Ihr Gerät weder in Betrieb noch in Bereitschaft, wenn Sie Ihr Haus verlassen.

Warnhinweis!

Alle Eingriffe, die den Bestimmungen entgegenstehen, insbesondere Änderungen der Hochspannung oder das Austauschen der Bildröhre können zu erhöhter Röntgenstrahlung führen. Für derartig veränderte Geräte erlischt die Lizenz. Die Geräte dürfen dann nicht mehr betrieben werden.

Anweisungen zur Abfallentsorgung:

Die Verpackung und Verpackungshilfen sind recyclingfähig und sollten prinzipiell der Wiederverwertung zugeführt werden. Verpackungsmaterialien wie Plastiktüten müssen von Kindern ferngehalten werden.

Fernbedienungstasten

- ① = Bereitschaft / Ein-Aus
- ② **0 - 9** = Direktprogramm
- ③ **Farbtasten**
- ④ Taste für Standardeinstellungen
- ⑤ **▲ (P^)** = Programm aufwärts (Nach oben)
- ⑥ **MENU** = Menü-Taste
- ⑦ **▶ (⇨)** = Nach rechts / Lautstärke lauter
- ⑧ Teletext- / VCR- / DVD-Bedienungstasten
- ⑨ = VCR- / / DVD-Schalter
- ⑩ = Stereo / Zweikanalton
- ⑪ = Informationstaste
- ⑫ **▼ (P∨)** = Programm abwärts (Nach unten)
- ⑬ **◀ (⇦)** = Nach links / Lautstärke leiser
- ⑭ **AV** = AV-Taste
- ⑮ = Teletext-Taste
- ⑯ = Ton aus (Stummschalten)

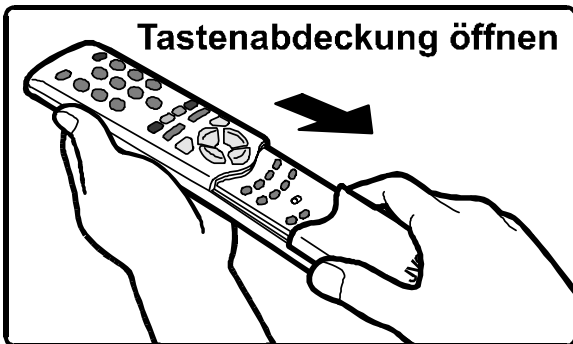
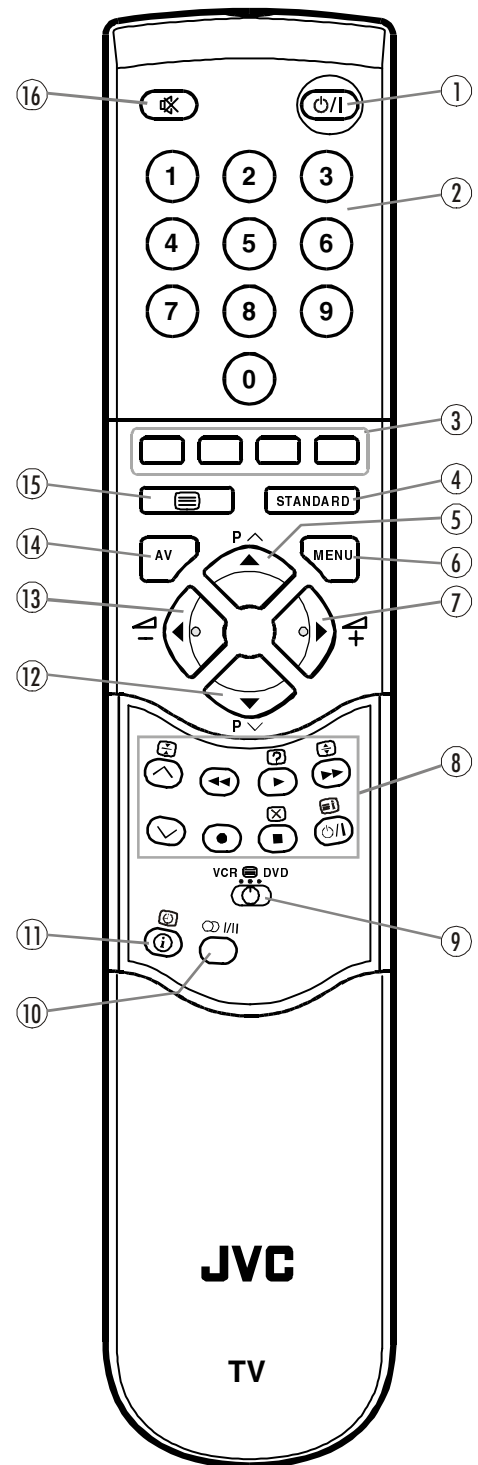

VORSICHT
GEFAHR ELEKTRISCHER SCHLÄGE



Mit dem Blitzsymbol in dem Dreieck soll der Benutzer vor gefährlicher Hochspannung im Inneren des Gerätes gewarnt werden. Es besteht die Gefahr eines elektrischen Schlages!

Das Ausrufezeichen in dem Dreieck soll den Benutzer auf wichtige Bedienungs-, Wartungs- und Reparaturhinweise in den mitgelieferten Dokumenten aufmerksam machen.

Bedienfeldtasten am Gerät

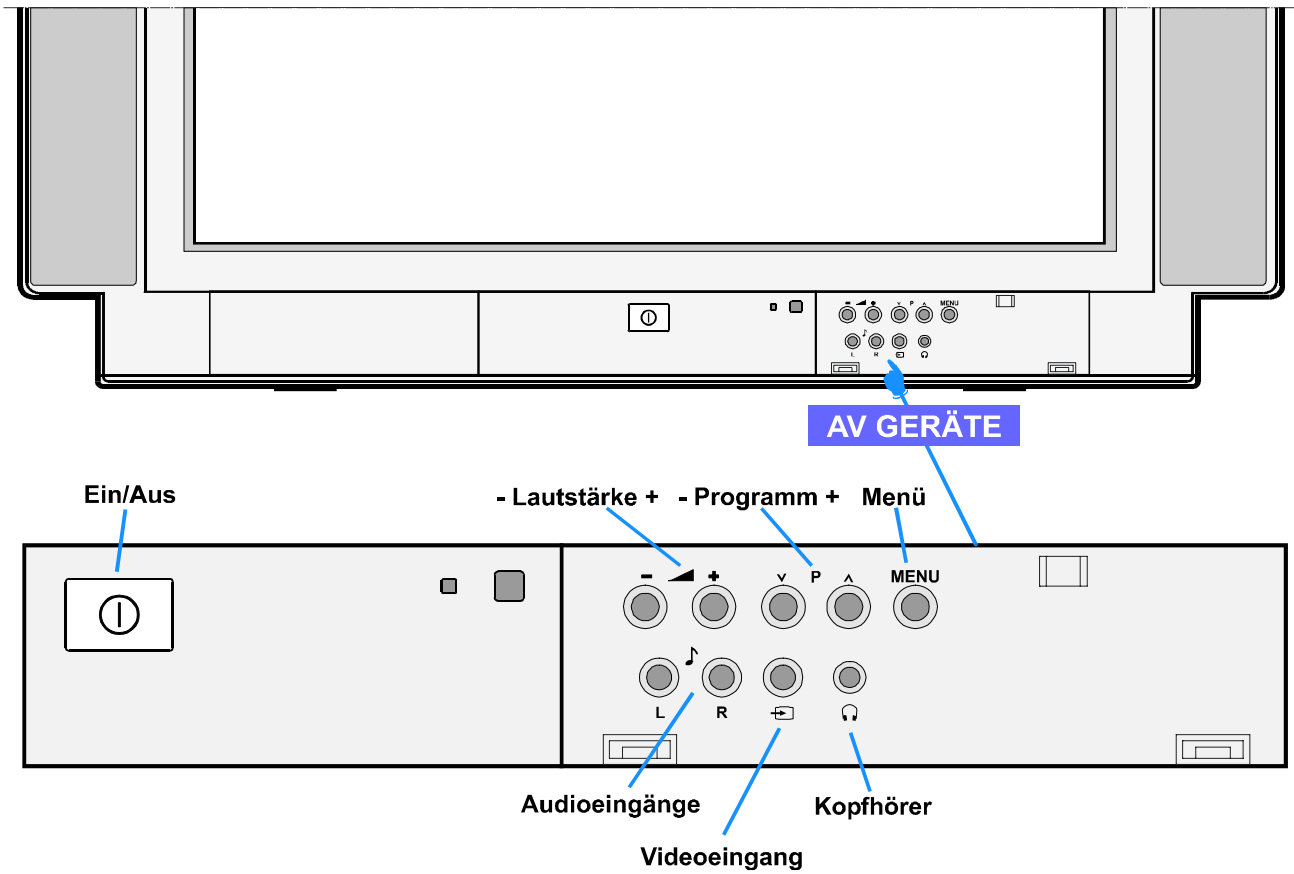

Antennenanschlüsse

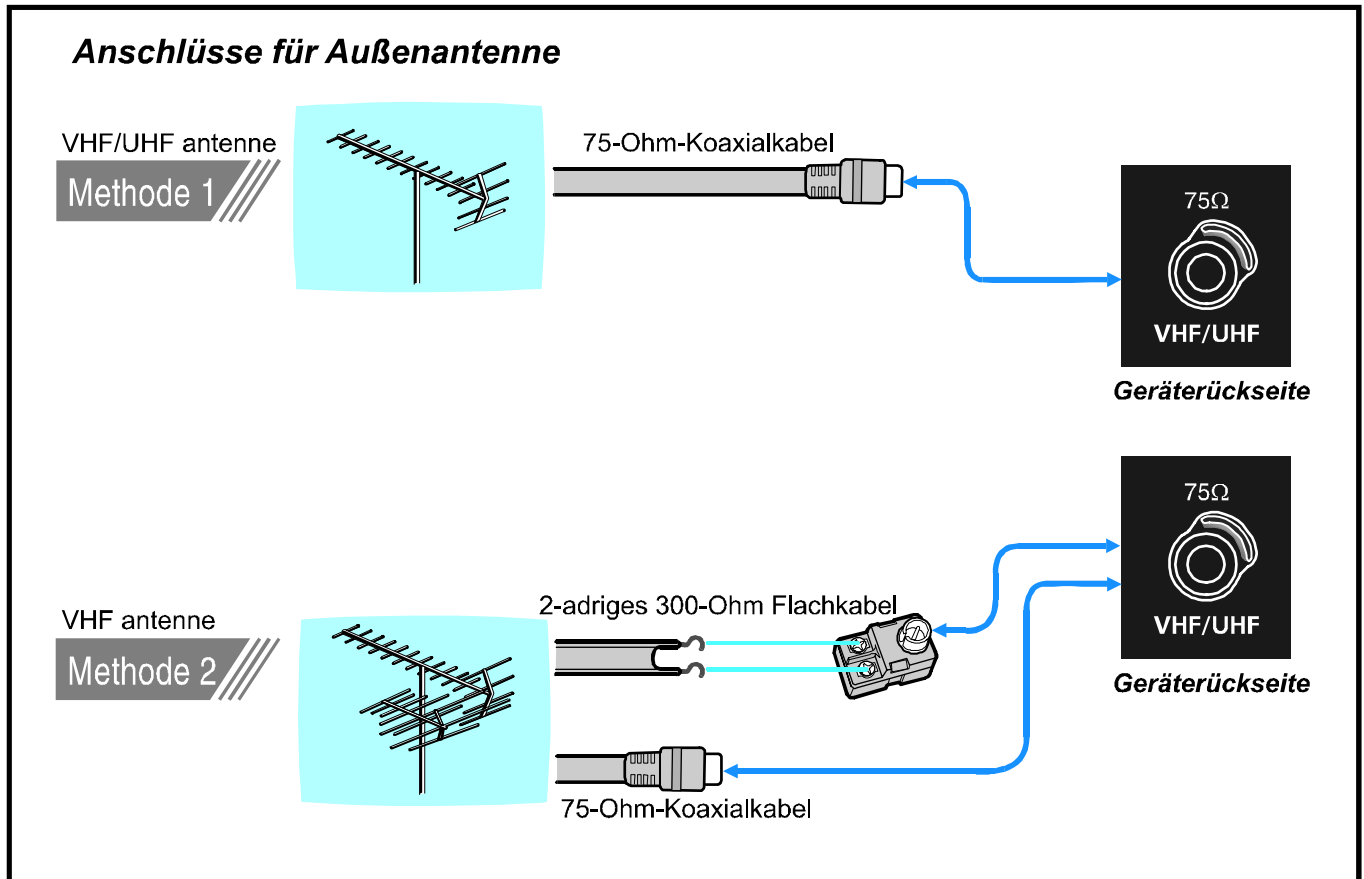

Vorbereitungen

Stellen Sie das Fernsehgerät auf eine feste, stabile Fläche. Sorgen Sie für ausreichende Belüftung. Halten Sie nach allen Seiten des Gerätes mindestens 10 cm Abstand. Legen Sie keine Objekte auf das Gerät, um Störungen und Sicherheitsprobleme zu vermeiden.

Produktmerkmale

- Farbfernsehgerät mit Fernbedienung
- Auf 100 Programmplätzen können VHF-, UHF- oder Kabelkanäle programmiert werden.
- Abstimmung von Kabelkanälen
- Sehr einfache TV-Bedienung über benutzerfreundliche Menüführung
- Verfügt über zwei Scart-Anschlüsse für externe Geräte (z.B. Video, Videospiele, Audiogeräte usw.)
- Front-AV-Eingang verfügbar
- Stereosysteme (Deutsch + Nicam) sind verfügbar.
- Komplette Teletext-Funktion (Fasttext, Toptext)
- Kopfhöreranschluss
- Direkter Zugriff auf Programme
- A.P.S. (Automatisches Programmiersystem)
- Jedes Programm kann mit einem Namen bezeichnet werden.
- Automatische Abstimmung auf- und abwärts
- Sleep Timer (automatische Abschaltuhr)
- Kindersicherung
- Automatisches Abschalten der Lautsprecher, wenn kein Empfang stattfindet
- 5 Minuten nach Ende der Übertragung (Programmschluss) schaltet das Fernsehgerät automatisch auf Bereitschaft.

Vor dem Einschalten

Netzanschluss

WICHTIGER HINWEIS: Das Gerät ist für eine Betriebsspannung von **220-240 V AC, 50 Hz.** Wechselstrom ausgelegt.

- Nach dem Auspacken warten Sie, bis das Gerät Raumtemperatur erreicht hat, bevor Sie es an den Netzstrom anschließen.

Antennenanschlüsse

- Schließen Sie den Antennenstecker an die Antennenbuchse auf der Rückseite des Fernsehgeräts an.

Andere Geräte anschließen

Siehe "**Andere Geräte anschließen**" auf **Seite 39**.

- Beachten Sie bitte auch die Bedienungsanleitungen der anderen Geräte.

Einlegen der Batterien in die Fernbedienung

- Ziehen Sie die Batterieabdeckung auf der Rückseite der Fernbedienung vorsichtig hoch, und nehmen Sie diese von dem Batteriefach ab.
- Legen Sie zwei Batterien vom Typ **AAA (R03)** oder gleichwertige Batterien ein.
- Befestigen Sie die Batterieabdeckung wieder auf dem Batteriefach.

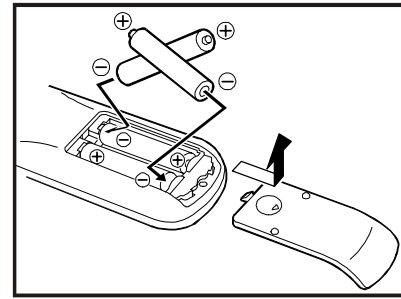

HINWEIS: Nehmen Sie die Batterien aus der Fernbedienung heraus, wenn das Gerät längere Zeit nicht benutzt wird. Die Fernbedienung könnte durch auslaufende Batterien beschädigt werden.

Ein- und Ausschalten

Sie können Ihr Fernsehgerät sowohl mit der Fernbedienung als auch mit den Tasten am Gerät bedienen.

Fernsehgerät einschalten

Schalten Sie Ihr Fernsehgerät mit den folgenden beiden Bedienungsschritten ein:

1- Drücken Sie den Netzschalter an der Vorderseite des Fernsehgeräts. Das Fernsehgerät schaltet auf Bereitschaft. Die **rote Kontrolllampe** unter dem Bildschirm leuchtet.

2- So schalten Sie das Fernsehgerät aus dem Bereitschaftsmodus ein:

Drücken Sie entweder eine der Zifferntasten auf der Fernbedienung, um eine bestimmte Programmnummer aufzurufen, oder

betätigen Sie die Taste "Bereitschaft / Ein-Aus" oder die Tasten "Programm aufwärts/abwärts" an der Gerätefront bzw. auf der Fernbedienung, so dass das Fernsehgerät eingeschaltet wird und statt der **roten** die **grüne** Lampe leuchtet.

Fernsehgerät ausschalten

- Drücken Sie auf der Fernbedienung die Bereitschaftstaste. Das Fernsehgerät schaltet auf Bereitschaft, und statt der **grünen** Lampe leuchtet die **rote**; oder
- Betätigen Sie den Netzschalter an der Vorderseite des Fernsehgeräts.

Grundeinstellungen

Wenn Sie das Fernsehgerät zum ersten Mal einschalten, wird folgende Meldung angezeigt: "**Please check antenna cable Auto. Programming System**" (**ANTENNEN KABEL ÜBERPRÜFEN AUTO. PROGRAMMIER SYSTEM**).

- 1- Wählen Sie mit der Taste "**P ^**" oder "**P v**" die Option **Sprache**, und betätigen Sie anschließend die Taste "**◀**" oder "**▶**", um eine Menüsprache auszuwählen.
- 2- Wählen Sie mit der Taste "**P ^**" oder "**P v**" die Option **Land**, und betätigen Sie anschließend die Taste "**◀**" oder "**▶**", um das Land einzustellen, in dem Sie sich gerade befinden.
- 3- Wählen Sie mit der Taste "**P ^**" oder "**P v**" die Option **Start**, und betätigen Sie anschließend die Taste "**◀**" oder "**▶**", um die automatische Programmierung (APS) zu starten.

Das APS (Automatisches Programmiersystem) speichert die empfangenen Fernsehsender automatisch unter den Programmnummern Ihres Fernsehgeräts. Während des APS-Vorgangs wird folgende Meldung angezeigt: "**A. P. S. IN BETRIEB. BITTE WARTEN**". Nach abgeschlossenem APS-Vorgang wird das Menü **Programm.** angezeigt.

Wenn Sie den APS-Vorgang abbrechen möchten, betätigen Sie die Taste **Standard**.

In dem Menü **Programm.** haben Sie die Möglichkeit, Sender zu löschen, Sender unter einer Programmnummer einzufügen oder den APS-Vorgang erneut zu starten.

Näheres dazu finden Sie im Abschnitt **Das Menü "Programm." (Programmieren)** auf **Seite 35**.

4- Betätigen Sie die Taste **Standard**, um die Grundeinstellungen abzuschließen.

Wenn die Grundeinstellungen abgeschlossen sind, können Sie die Programmnummern ändern oder neue Sender manuell programmieren. Näheres dazu finden Sie im Abschnitt **Das Menü "Abstimm."** auf **Seite 34**.

Wenn die Meldung **"ANTENNEN KABEL ÜBERPRÜFEN AUTO. PROGRAMMIER SYSTEM"** nicht angezeigt wird, folgen Sie den Anweisungen im Abschnitt **Das Menü "TV-Einst." (Einstellungen)** auf **Seite 35**, um eine Menüsprache auszuwählen und das Land einzustellen, in dem Sie sich befinden. Befolgen Sie anschließend die Anweisungen im Abschnitt **Das Menü "Programm." (Programmieren)** auf **Seite 35**, um die Funktion **Autospeich** anzuwenden.

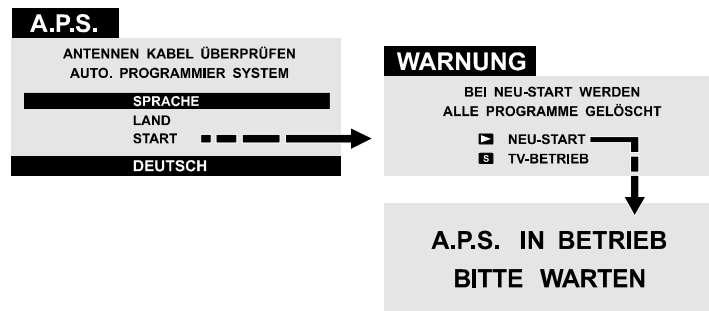

Bedienung mit den Tasten am Gerät

Mit den Tasten an der Vorderseite des Geräts können Sie die Lautstärke einstellen und die Programme auswählen.

Lautstärkereglung

- Betätigen Sie die Taste **- Volume**, um die Lautstärke zu verringern, oder **Volume +** um die Lautstärke zu erhöhen. Eine Lautstärkeskala wird am Bildschirm angezeigt.

Programmauswahl

- Betätigen Sie die Taste **Programm +**, um die nächsthöhere Programmnummer auszuwählen, oder **Programm -**, um die vorige Programmnummer auszuwählen.

Hauptmenü aufrufen

- Betätigen Sie die Taste **Menu**, um das Hauptmenü aufzurufen. Vom Hauptmenü aus wählen Sie mit der Taste **Programm+** oder **Programm-** ein Untermenü aus. Rufen Sie mit der Taste **Volume +** oder **-Volume** das ausgewählte Untermenü auf. Anweisungen zur Bedienung der Menüs finden Sie in dem Abschnitt **Menüsystem** in dieser Bedienungsanleitung.

Bedienung mit den Tasten der Fernbedienung

Mit der Fernbedienung Ihres Fernsehgeräts können Sie alle Funktionen den von Ihnen ausgewählten Modells steuern. Die Funktionen werden zusammen mit dem Menüsystem Ihres Fernsehgeräts beschrieben.

Die Funktionen, die Sie außerhalb des Menüsystems bedienen, sind nachfolgend beschrieben.

Lautstärkereglung

- Betätigen Sie die Taste **"↗"**, um die Lautstärke zu erhöhen.
- Betätigen Sie die Taste **"↘"**, um die Lautstärke zu verringern.

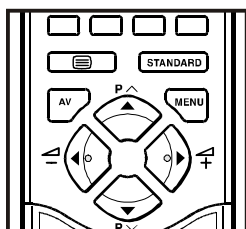

Programmwahl (Voriges oder nächstes Programm)

- Drücken Sie die Taste **"P v"**, um die vorige Programmnummer aufzurufen.
- Drücken Sie die Taste **"P ^"**, um die nächste Programmnummer aufzurufen.

Direkte Programmwahl

Wählen Sie mit den Zifferntasten auf der Fernbedienung eine Programmnummer zwischen 0 und 9 aus. Nach kurzer Verzögerung schaltet das Fernsehgerät auf das gewählte Programm.

Wenn Sie die erste Zifferntaste gedrückt haben, wird die zweite Stelle der Programmnummer zwei Sekunden lang mit dem Platzhalter **'-'** angezeigt. Um Programme zwischen 10 und 99 aufzurufen, drücken Sie die entsprechenden Zifferntasten nacheinander, bevor der Platzhalter **'-'** für die zweite Stelle wieder ausgeblendet wird. (Beispiel: Um Programm 27 aufzurufen, drücken Sie erst die 2, und während die Programmnummer als **'2-'** angezeigt wird, drücken Sie die 7.)

Menüsystem

Ihr Fernsehgerät ist mit einem Menüsystem ausgestattet. Rufen Sie im **Hauptmenü** eines der vier Menüs (**Ton, Bild, Funktion und Install.**) auf.

- 1- Betätigen Sie die Taste **Menu**, um das Hauptmenü aufzurufen. Im Hauptmenü sind die Menünamen aufgeführt.
 - 2- Wählen Sie mit der Taste **"P ^"** oder **"P v"** eines der Menüs aus, und betätigen Sie anschließend die Taste **"◀"** oder **"▶"**, um das ausgewählte Menü aufzurufen.
- Um das betreffende Menü wieder zu verlassen, betätigen Sie die Taste **Standard**.
 - Um zum vorigen Menü zurückzukehren, betätigen Sie die Taste **Menu**.
 - Um sich über die Bedienung eines Menüs zu informieren, rufen Sie das Menü **"i"** auf. Betätigen Sie dazu die Taste **"Ⓢ"**, während das zu bedienende Menü angezeigt ist.

Das Menü "Ton"

Toneinstellungen ändern

- Betätigen Sie die Taste **Menu**. Sie befinden sich im Hauptmenü. Im Hauptmenü wählen Sie mit der Taste **"P ^"** oder **"P v"** die Option **Ton** aus, und rufen Sie mit der Taste **"▶"** oder **"▶"** das Menü **Ton** auf.

oder

- Rufen Sie durch Betätigen der **roten** Taste das Menü **Ton** direkt auf.

Lautstärke einstellen

Wenn Sie sich im Menü **Ton** befinden, ist **Lautstärke** als erste Option ausgewählt.

- Drücken Sie die Taste **"▶"**, um die Lautstärke zu erhöhen.
- Drücken Sie die Taste **"◀"**, um die Lautstärke zu verringern.

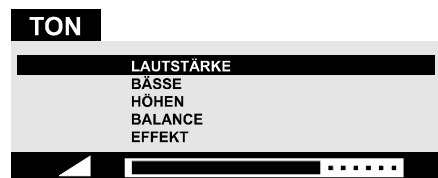

Bässe einstellen

- Wählen Sie mit der Taste "P ^" oder "P v" die Option **Bässe**.
- Drücken Sie die Taste "►", um den Basspegel zu erhöhen.
- Drücken Sie die Taste "◄", um den Basspegel zu verringern.



Höhen einstellen

- Wählen Sie mit der Taste "P ^" oder "P v" die Option **Höhen**.
- Drücken Sie die Taste "►", um mehr Höhen einzustellen.
- Drücken Sie die Taste "◄", um die Höhen zu verringern.



Balance einstellen

- Wählen Sie mit der Taste "P ^" oder "P v" die Option **Balance**.
- Um die Balance nach rechts zu verschieben, betätigen Sie die Taste "►".
- Um die Balance nach links zu verschieben, betätigen Sie die Taste "◄".

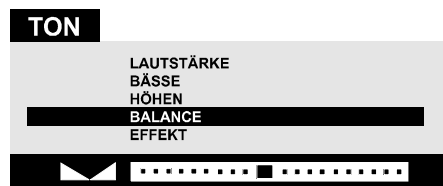

Effekt einstellen

Mit dieser Funktion aktivieren bzw. deaktivieren Sie den Klangeffekt. Durch Betätigen der Taste "◄" oder "►" schalten Sie diese Funktion ein bzw. aus. Wenn als aktuelles Klangsystem **Mono** eingestellt ist und Sie den Effekt auf **Ein** schalten, wird der Klang wie **Stereo** wiedergegeben. Wenn als aktuelles Klangsystem **Stereo** eingestellt ist und Sie den Effekt einschalten, gewinnt der Klang an räumlicher Tiefe. Ist der Effekt ausgeschaltet, so bleibt der Originalklang in **Mono** und **Stereo** erhalten.



Das Menü "Bild"

Bildeinstellungen ändern

- Betätigen Sie die Taste **Menu**. Sie befinden sich im Hauptmenü. Im Hauptmenü wählen Sie mit der Taste "P ^" oder "P v" die Option **Bild** aus, und rufen Sie mit der Taste "◄" oder "►" das Menü **Bild** auf.

- Rufen Sie durch Betätigen der **grünen** Taste das Menü **Bild** direkt auf.

Helligkeit einstellen

- Im Menü **Bild** ist die **Helligkeit** als erste Option ausgewählt.
- Drücken Sie die Taste "►", um die Helligkeit zu erhöhen.
- Drücken Sie die Taste "◄", um die Helligkeit zu verringern.



Farbstärke einstellen

- Wählen Sie mit der Taste "P ^" oder "P v" die Option **Farbstärke** aus.
- Drücken Sie die Taste "►", um die Farbstärke zu erhöhen.
- Drücken Sie die Taste "◄", um die Farbstärke zu verringern.



Kontrast einstellen

- Wählen Sie mit der Taste "P ^" oder "P v" die Option **Kontrast**.
- Drücken Sie die Taste "►", um den Kontrast zu erhöhen.
- Drücken Sie die Taste "◄", um den Kontrast zu verringern.



Bildschärfe einstellen

- Wählen Sie mit der Taste "P ^" oder "P v" die Option **Bildschärfe**.
- Drücken Sie die Taste "►", um die Bildschärfe zu erhöhen.
- Drücken Sie die Taste "◄", um die Bildschärfe zu verringern.



Farbton einstellen (nur AV-Modus)

- Wählen Sie mit der Taste "P ^" oder "P v" die Option **Farbton**.
- Drücken Sie die Taste "►", um den Farbton zu intensivieren.
- Drücken Sie die Taste "◄", um den Farbton abzuschwächen. Die Funktion **Farbton** steht nur bei NTSC 3.58/4.43-Wiedergabe im AV-Modus zur Verfügung. Bei anderen Farbnormen ist sie unwirksam.



Bild Modus einstellen

Mit dieser Funktion wird das Bildformat an die aktuelle Übertragung angepasst.

- Wenn die Einstellung **Auto** ausgewählt ist, wird das Bildformat entsprechend der Übertragung automatisch geändert.
- Wenn Sie die Einstellung **4:3** wählen, wird das Seitenverhältnis auf 4:3 angepasst.
- Wenn Sie die Einstellung **16:9** wählen, wird das Seitenverhältnis auf 16:9 angepasst.

Jedes Programm verfügt über einen eigenen Bildmodus. Wenn Sie den Bildmodus für ein bestimmtes Programm speichern, bleibt die Einstellung der anderen Programme unverändert.

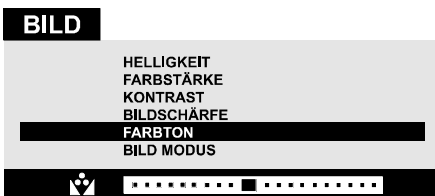

Das Menü "Funktion"

- Betätigen Sie die Taste **Menu**. Sie befinden sich im Hauptmenü. Im Hauptmenü wählen Sie mit der Taste "P ^" oder "P v" die Option **Funktion** aus. Rufen Sie anschließend mit der Taste "◀" oder "▶" das Menü **Funktion** auf.

oder

- Rufen Sie durch Betätigen der **gelben** Taste das Menü **Funktion** direkt auf.

Sleep Timer

- In dem Menü **Funktion** ist **Sleep Timer** als erste Option ausgewählt.
- Mit den Tasten "◀" und "▶" können Sie den Sleep Timer auf folgende Einstellungen programmieren: **Aus, 0:15, 0:30, 0:45, 1:00, 1:15, 1:30, 1:45, 2:00** Stunden. Das Fernsehgerät schaltet nach Ablauf des gewählten Zeitraums in den Bereitschaftsmodus.



Kindersicherung

In dem Menü **Funktion** wählen Sie mit der Taste "P ^" oder "P v" die Option **Kindersicher** auf. Mit den Tasten "◀" oder "▶" schalten Sie die Kindersicherung **Ein** oder **Aus**.

Wenn die Funktion ausgeschaltet ist, kann Ihr Fernsehgerät auf herkömmliche Weise bedient werden. Wenn die Funktion eingeschaltet ist, kann das Gerät nur über die Fernbedienung bedient werden. In diesem Fall sind alle Tasten an der Vorderseite des Fernsehgeräts außer Betrieb (mit Ausnahme des Netzschalters).



Das Menü "Install."

Dieses Menü besteht aus den Untermenüs **Abstimmung**, **Programm**. (Programmieren) und **TV Einst** (Einstellungen).

- Betätigen Sie die Taste **Menu**. Sie befinden sich im Hauptmenü. Im Hauptmenü wählen Sie mit der Taste "P ^" oder "P v" die Option **Install**. Rufen Sie anschließend mit der Taste "◀" oder "▶" das Menü **Install**. auf.

oder

- Rufen Sie durch Betätigen der **blauen** Taste das Menü **Install**. direkt auf.



Das Menü "Abstimm."

Das Menü **Abstimm.** verwenden Sie zum manuellen Programmieren von Sendern auf den Programmplätzen des Fernsehgeräts oder zum Umstellen der aktuellen Programmplätze.

- Im Menü **Install**. wählen Sie die Option **Abstimmung**. Drücken Sie anschließend die Taste "◀" oder "▶", um das Menü **Abstimm.** aufzurufen.



So programmieren Sie einen Sender manuell auf einem Programmplatz:

1. Wenn Sie das Menü **Abstimm.** aufrufen, ist **Programm** als erste Option ausgewählt. Wählen Sie mit der Taste "◀" oder "▶" den Programmplatz aus, auf dem Sie den abgestimmten Sender speichern möchten. (Sie können auch mit den Zifferntasten die Programmnummer eingeben.)
2. Drücken Sie die Taste "P ^" oder "P v", um die Option **Band** auszuwählen. Wählen Sie mit der Taste "◀" oder "▶" das Band aus, in dem sie den Sender suchen möchten.
3. Wählen Sie mit der Taste "P ^" oder "P v" die Option **Suchlauf** aus. Drücken Sie die Taste "◀" oder "▶", um den Suchlauf zu starten. (Mit der Taste "▶" suchen Sie vorwärts. Mit der Taste "◀" suchen Sie rückwärts.)

Sollte der gefundene Sender nicht Ihrem Wunsch entsprechen, starten Sie durch Betätigen der Taste "◀" oder "▶" den Suchlauf erneut.

Wenn Sie den Suchlauf anhalten möchten, bevor ein Sender gefunden wurde, drücken Sie die entgegengesetzte Pfeiltaste. Falls z.B. der Suchlauf in Vorwärtsrichtung mit der Taste "▶" gestartet wurde, drücken Sie die Taste "◀", um den Suchlauf anzuhalten.

Wenn Sie die Kanalnummer kennen, können Sie den gewünschten Sender auch direkt anwählen.

Gehen Sie mit der Taste "P ^" oder "P v" auf die Option **Kanal**, um die Kanalnummer auszuwählen, oder geben Sie die Nummer direkt mit den Zifferntasten ein.

(Führen Sie Schritt 5 durch, um vor Auswahl der Kanalnummer die richtige Norm einzustellen.)

4. Um den neuen Sender zu benennen, betätigen Sie die Taste "P ^" oder "P v", um die Option **Name** auszuwählen.

Wählen Sie mit der Taste “◀” oder “▶” die Position aus, und betätigen Sie anschließend die Taste “P ^” oder “P v”, um einen Buchstaben auszuwählen.

5. Sollten Ton oder Bild unnormale sein, ändern Sie die Norm (Modulationssystem) für den neuen Sender.

Wählen Sie mit der Taste “P ^” oder “P v” die Option **Norm** aus, und betätigen Sie anschließend die Taste “◀” oder “▶”, um die korrekte Norm einzustellen.

Die angegebene Kanalnummer ändert sich, wenn Sie die Norm umstellen.

B/G : C02-C73 / S01-S41 / S75-S79

L : C01-C73 / S01-S41 / S75-S77

6. Bei schlechtem Empfang sollten Sie den Sender feinabstimmen. Wählen Sie mit der Taste “P ^” oder “P v” die Option **Fein**, und betätigen Sie die Taste “◀” oder “▶”, um den Sender genau abzustimmen.

7. Wenn Sie alles fertig eingestellt haben, speichern Sie die neuen Einstellungen für den Sender unter der ausgewählten Programmnummer. Wählen Sie mit der Taste “P ^” oder “P v” die Option **Speichern** aus, und betätigen Sie anschließend die Taste “◀” oder “▶”, um die Einstellungen zu speichern.

So ändern Sie die aktuellen Einstellungen der Programmplätze (z.B. Sendername):

1. Wählen Sie ohne Menü am Bildschirm die Programmnummer für den Programmplatz aus, den Sie ändern möchten.
2. Rufen Sie das Menü **Abstimm.** auf.
3. Folgen Sie dem Abschnitt **über** manuell **Programmieren**, und ändern Sie die Einstellungen für die gewählte Programmnummer.

Hinweis:

Wählen Sie die Programmnummer nicht unter dem Menüpunkt **Programm** im Menü **Abstimm.** aus. Wenn Sie die Programmnummer dort auswählen und die Einstellungen speichern, werden die aktuellen Einstellungen der gewählten Programmnummer storniert.

Das Menü “Programm.” (Programmieren)

In dem Menü **Programm.** sind die Namen und Nummern der programmierten Sender aufgelistet. In diesem Menü können Sie Sender löschen, einfügen, benennen und automatisch Speichern.

Wählen Sie mit der Taste “P ^” oder “P v” das Menü **Programm.** aus, und rufen Sie es mit der Taste “◀” oder “▶” auf. In dem Menü **Programm.** werden alle Sender mit den dazugehörigen Programmnummern und Namen angezeigt. Der jeweils eingestellte Sender wird rot angezeigt. Alle anderen Programmnummern bleiben schwarz. Zunächst blinkt Programmnummer 0. Sie können die blinkende Markierung mit den Tasten “P ^”, “P v”, “◀” oder “▶” auf die gewünschte Nummer verschieben. Wenn Sie sich auf diese Weise über die Programmnummern bewegen, um das gewünschte Programm zu erreichen, werden die übergangenen Programme nicht eingestellt.

Sobald Sie die **rote** Taste drücken, wird der Sender unter der markierten Programmnummer gespeichert. Die blinkende Programmnummer wird rot angezeigt. Wieder können Sie die

blinkende Markierung mit den Tasten “P ^”, “P v”, “◀” oder “▶” auf den Nummern verschieben.

PROGRAMM.			
0 1	ARD	1 1	----
0 2	ZDF	1 2	----
0 3	WR3	1 3	----
0 4	SAT	1 4	----
0 5	RTL	1 5	----
0 6	RTL2	1 6	----
0 7	PRO7	1 7	----
0 8	BR3	1 8	----
0 9	TM3	1 9	----
1 0	---	2 0	----
AUSWÄHLEN		LÖSCHEN	
EINFÜGEN		AUTO SPEICH.	

So löschen Sie einen Sender von einem Programmplatz:

- Bewegen Sie die blinkende Markierung auf den Sender, den Sie löschen möchten.
- Drücken Sie die **gelbe** Taste. Der entsprechende Sender wird gelöscht, und alle nachfolgenden Sender mit höherer Programmnummer rücken einen Programmplatz auf.

So fügen Sie einen Sender auf einem anderen Programmplatz ein:

- Verschieben Sie die Markierung auf den gewünschten Sender.
- Betätigen Sie die **rote** Taste, so dass der Sender am Bildschirm angezeigt wird.
- Verschieben Sie die Markierung auf die gewünschte Programmnummer. Wenn Sie jetzt die **grüne** Taste drücken, wird der angezeigte Sender unter dieser Programmnummer gespeichert. Wird der Sender auf einen niedrigeren Programmplatz umgestellt, rücken die Sender zwischen der vorigen und der aktuellen Position einen Programmplatz nach oben. Wird der Sender auf einen höheren Programmplatz umgestellt, so rücken die Sender zwischen der vorigen und der aktuellen Position um einen Programmplatz nach unten.

Autospeichern

Im Menü **Autospeich** haben Sie die Möglichkeit, die von Ihrem Fernsehgerät empfangenen Sender mit der **APS-Funktion** (Automatisches Programmiersystem) automatisch auf den Programmplätzen zu speichern.

1. Rufen Sie das Menü **Programm.** auf, und betätigen Sie die **blaue** Taste, um das Menü **Autospeich** aufzurufen. Die folgende Meldung wird angezeigt: **“Bei Neu-Start werden alle Programme gelöscht”**.
2. Wenn Sie fortfahren möchten, starten Sie mit der Taste “▶” die Programmierung. Die folgende Meldung wird nun angezeigt: **“A.P.S. in Betrieb. Bitte warten”**. Das APS speichert die empfangenen Fernsehsender automatisch unter den Programmnummern Ihres Fernsehgeräts. Nach abgeschlossenem APS-Vorgang wird wieder das Menü **Programm** angezeigt.

Wenn Sie den APS-Vorgang abbrechen möchten, betätigen Sie die Taste **Standard**.

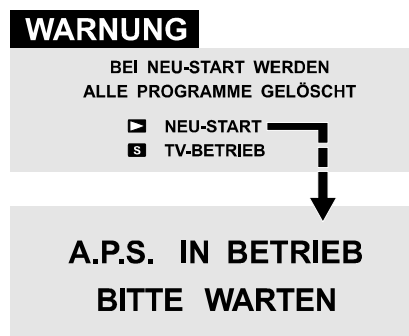

Das Menü "TV Einst." (Einstellungen)

In diesem Menü können Sie die Menüsprache, das Land, in dem Sie sich befinden, und die Signalquelle für den **KOPIE** (EXT 2-Anschluss) einstellen.

- In dem Menü **Install.** wählen Sie mit der Taste "P ^" oder "P v" die Option **TV Einst.**. Drücken Sie anschließend die Taste "◀" oder "▶", um das Menü **TV Einst.** aufzurufen.

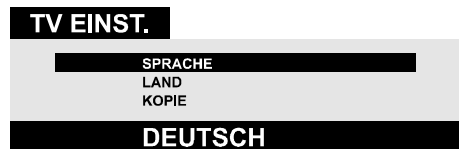

Menüsprache einstellen

- In dem Menü **TV Einst.** wählen Sie die Option **Sprache** aus, und stellen Sie mit der Taste "◀" oder "▶" die gewünschte Sprache ein. Sobald Sie die Sprache geändert haben, werden alle Menüpunkte in der gewählten Sprache angezeigt.

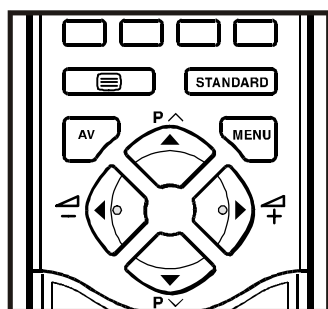

Land auswählen

- In dem Menü **TV Einst.** wählen Sie mit der Taste "P ^" oder "P v" die Option **Land**. Ändern Sie die Ländereinstellung durch Betätigen der Taste "◀" oder "▶".

Externe Ausgabequelle einstellen

- In diesem Menü können Sie die interne oder externe Quelle für das Ausgangssignal am **EXT 2**-Anschluss einstellen.
- In dem Menü **TV Einst.** wählen Sie mit der Taste "P ^" oder "P v" die Option **KOPIE**. Wählen Sie nun durch Betätigen der Taste "◀" oder "▶" das Signal aus, das am **EXT 2**-Anschluss ausgegeben werden soll. Wählen Sie eine der folgenden Signalquellen aus: **TV**, **EXT 1** oder **F AV (AV GERÄTE)**.

Weitere Funktionen

Ton ausschalten

Um am Fernsehgerät den Ton auszuschalten, drücken Sie die Taste "⊗". Das Gerät ist nun ohne Ton. Wenn Sie den Ton wiederherstellen möchten, betätigen Sie die Taste "⊗", "◀" oder "▶". Wenn Sie den Ton mit der Taste "⊗" wieder einschalten, bleibt der zuvor eingestellte Lautstärkepegel erhalten.

Stereo / Zweikanalton

- Wenn der Fernsehsender, den Sie gerade empfangen, zweisprachig überträgt (z.B. Eurosport), können Sie mit der Taste "⊗" zwischen Synchronisation und Originalton wählen.

- Bei schlechtem Stereo-Empfang können Sie von Stereo auf Mono umschalten, damit der Ton deutlicher und besser zu hören ist.

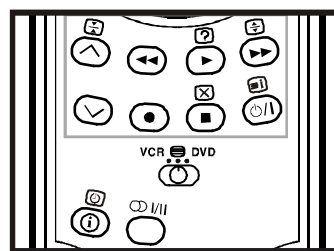

Bildschirminformationen

Nach dem ersten Betätigen der Taste "⊗" wird der aktuelle Status **Programmnummer**, **Sendername** und **Tonmodus** angezeigt. Nach dem zweiten Tastendruck wird die aktuelle Uhrzeit angezeigt. Nach dem dritten Tastendruck wird die Bildschirmanzeige wieder ausgeblendet.

Uhrzeit anzeigen

- Wenn Sie ein Fernsehprogramm mit Teletext-Übertragung ansehen, drücken Sie zweimal die Taste "⊗". Die aktuelle Uhrzeit wird aus dem Teletextsignal entnommen und oben rechts am Bildschirm angezeigt.
- Wenn Sie ein Programm ohne Teletext-Übertragung ansehen, wird an derselben Stelle nur ein blauer Kasten angezeigt.
- Die Uhrzeit wird wieder ausgeblendet, sobald Sie die Taste "⊗" erneut betätigen.

Standardeinstellungen aufrufen

Sie haben die Möglichkeit, die aktuellen Einstellungen im Menü **Bild** auf die Standardeinstellungen zurückzusetzen (ausgenommen sind die Einstellungen für **Bild Modus**).

- Wenn kein Menü angezeigt wird, betätigen Sie die Taste **Standard**.

VCR- / DVD-Bedienungstasten und VCR- / DVD-Umschalter

Mit diesen Tasten können Sie einen JVC-Videorecorder oder DVD-Spieler bedienen. Die Tasten, die genauso aussehen, wie die Original-Fernbedienungstasten der jeweiligen Geräte, haben auch dieselbe Funktionsweise.

1. Setzen Sie den VCR- / DVD-Umschalter auf die VCR- oder DVD-Position.

VCR

Wenn Sie einen Videorecorder bedienen, schalten Sie den Umschalter auf VCR.

DVD

Wenn Sie einen DVD-Spieler bedienen, schalten Sie den Umschalter auf DVD.

 (Text)

Wenn Sie Teletext-Programme ansehen, schalten Sie den Umschalter auf  (Text).

2. Betätigen Sie die VCR- / DVD-Bedienungstasten, um Ihren Videorecorder oder DVD-Spieler zu bedienen.

Hinweis:

- Wenn Ihr Gerät kein JVC-Fabrikat ist, sind diese Tasten nicht funktionsfähig.
- Auch wenn Sie ein JVC-Gerät besitzen, ist die Funktion dieser Tasten nicht bei allen Geräten gewährleistet.
- Mit den Tasten \wedge / \vee wählen Sie ein Fernsehprogramm aus, das der Videorecorder empfängt, oder ein Kapitel, das auf dem DVD-Spieler abgespielt wird.
- Bei einigen DVD-Spielern werden die Tasten \wedge / \vee zum schnellen Vorlauf/ Rückwärtslauf und für die Auswahl der Kapitel verwendet. In diesem Fall sind die Tasten \blacktriangleleft / \blacktriangleright ohne Funktion.



TELETEXT

Teletext ist ein Informationssystem, bei dem Texte auf Ihrem TV-Bildschirm angezeigt werden. Mit Teletext können Sie sich Informationsseiten über die Themen anzeigen lassen, die Sie im Inhaltsverzeichnis (Index) finden.

Im Teletext-Modus steht die OCD-Funktion nicht zur Verfügung.

Kontrast-, Helligkeit- und Farbreglung sind im Textmodus nicht verfügbar; Lautstärkereglung ist möglich.

Teletext aktivieren

- Um Teletext zu aktivieren, wählen Sie einen TV-Sender aus, der Teletext überträgt.
- Betätigen Sie die Taste  (TELETEXT). Normalerweise erscheint nun das Inhaltsverzeichnis (Index) am Bildschirm.
- Setzen Sie den VCR- /  / DVD-Umschalter auf die Position  (Text).

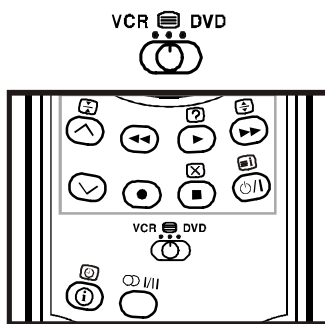

Teletextseite aufrufen

- Geben Sie mit den Zifferntasten die Nummer der gewünschten Teletextseite ein.

Die gewählte Seitennummer wird oben links am Bildschirm angezeigt. Der Teletext-Seitenzähler sucht nun so lange, bis die ausgewählte Seite erreicht ist. Die gewünschten Informationen werden am Bildschirm angezeigt.



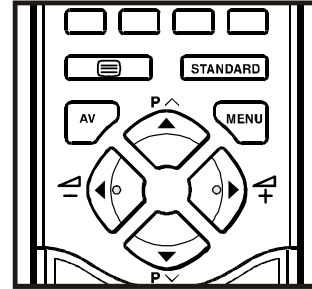

- Durch Betätigen der Taste "P \wedge " blättern Sie den Teletext jeweils eine Seite weiter.
- Durch Betätigen der Taste "P \vee " blättern Sie den Teletext jeweils eine Seite zurück.





Indexseite aufrufen

- Um die Seitennummer für den Index aufzurufen (normalerweise Seite 100), drücken Sie die Taste .



Seite suchen, während Sie fernsehen

- Wenn sich das Gerät im Teletext-Modus befindet, schalten Sie mit der Taste  in den TV-Modus um. Geben Sie im TV-Modus mit den Zifferntasten eine Seitennummer ein. Sobald Sie die letzte Ziffer der Seitennummer eingegeben haben, wird das blinkende -Symbol anstelle der Seitennummer angezeigt, bis die Seite gefunden ist. Dann wird statt des Symbols  wiederum die Seitennummer angezeigt. Durch Betätigen der Taste  können Sie sich nun die Seite anzeigen lassen.

Doppelte Texthöhe einstellen



- Drücken Sie die Taste , um die obere Hälfte der Seite in doppelter Schriftgröße anzuzeigen.
- Drücken Sie die Taste  erneut, um die untere Hälfte der Seite in doppelter Schriftgröße anzuzeigen.
- Um die gesamte Seite wieder in normaler Schriftgröße anzuzeigen, drücken Sie nochmals die Taste .

"Versteckte" Informationen zeigen

- Auf Quiz- oder Spielseiten rufen Sie mit der Taste  die versteckten Antworten/ Lösungen auf.
- Wenn Sie die Taste  nochmals drücken, sind die angezeigten Antworten wieder verborgen.

Automatischen Seitenwechsel anhalten

Die ausgewählte Teletextseite enthält möglicherweise mehr Informationen als der Bildschirm fassen kann. Die übrigen Informationen werden nach einer Verzögerungszeit angezeigt.

- Betätigen Sie die Taste , um den automatischen Seitenwechsel anzuhalten.
- Betätigen Sie die Taste  erneut, um die nächste Seite anzuzeigen.

Unterseite aufrufen

Unterseiten sind Abschnitte von längeren Teletextseiten, die nur abschnittsweise am Bildschirm angezeigt werden können.

- Rufen Sie die gewünschte Teletextseite auf.
- Drücken Sie die Taste "Ⓢ".
- Geben Sie mit den Zifferntasten vier Ziffern ein (z.B. 0001), um die gewünschte Unterseite aufzurufen.
- Wenn die ausgewählte Unterseite nicht nach kurzer Zeit angezeigt wird, drücken Sie die Taste "ⓧ". Das TV-Programm erscheint am Bildschirm.
- Wenn die gewählte Teletextseite aufgefunden ist, wird die Seitennummer rechts oben am Bildschirm angezeigt.
- Um die gewählte Teletextseite anzuzeigen, drücken Sie die Taste "ⓧ".

Teletext beenden

- Drücken Sie die Taste "Ⓜ". Der Bildschirm schaltet in den TV-Modus.

Fastext und Toptext

Der Teletext-Modus wird anhand des Übertragungssignals automatisch eingestellt.

Ihr Gerät unterstützt das Teletextsystem mit 8 gespeicherten Seiten. Wenn Sie eine Seite aufrufen, die sich im Speicher befindet, wird diese Seite ohne Suche sofort angezeigt.

- Durch Betätigen der Taste "P ^" blättern Sie den Teletext jeweils eine Seite weiter.
- Durch Betätigen der Taste "P v" blättern Sie den Teletext jeweils eine Seite zurück.

Für Fastext und Toptext

Die Themenüberschrift für die Informationen ist möglicherweise farbig dargestellt oder befindet sich in einem farbigen Feld.

- Betätigen Sie die entsprechende **rote, grüne, gelbe** oder **blaue** Farbtaste, um die relevante Seite schnell aufzurufen.

Für Toptext

Bei vorhandener Toptext-Übertragung erscheinen farbige Schaltflächen in der Statuszeile.

Wenn keine Toptext-Übertragung stattfindet, ist die Statuszeile ausgeblendet.

Im Top-Modus werden die Seiten mit der Taste "P ^" oder "P v" vor- bzw. zurückgeblättert. Wenn keine Toptext-Übertragung bei der Anwendung dieser Befehle verfügbar ist, wird der normale Suchlauf wirksam. Beispielsweise erscheint Seite 100 um eins größer als Seite 199. Connect the External Equipments.

Andere Geräte anschließen

Scart-Anschluss

Ihr Fernsehgerät ist mit zwei Scart-Anschlüssen ausgestattet. Wenn Sie externe Geräte anschließen möchten (z.B. Video, Decoder usw.), die über Scart-Anschlüsse verfügen, verwenden Sie die Anschlüsse **EXT 1** oder **EXT 2**.

EXT 2 S-Modus

Wenn das an Ihrem Fernseher angeschlossene Gerät S-Video (Y/C)-Signale über einen Scart-Anschluss aussendet, erhalten Sie bessere Bildqualität, wenn Sie den **EXT 2 S**-Modus einstellen und das entsprechende Gerät an den **EXT 2**-Anschluss des Fernsehgeräts anschließen. Lesen Sie in der Bedienungsanleitung nach, ob das Gerät über die entsprechende Funktion verfügt.

RCA-Anschlüsse

Wenn das Gerät (z.B. ein Camcorder) über RCA-Ausgänge verfügt, schließen Sie es über Video- und Audiokabel an den **F AV (AV GERÄTE)**-Anschluss des Fernsehgeräts an.

- Wenn das Gerät eine Mono-Audiobuchse besitzt, schließen Sie es an die **Audio-L**-Buchse an.

Antennenbuchse (ANT)

Wenn das anzuschließende Gerät weder Scart- noch RCA-Anschlüsse besitzt, schließen Sie es mit einem Antennenkabel an die Antennenbuchse des Fernsehgeräts an. Näheres dazu erfahren Sie in den Bedienungsanleitungen der jeweiligen Geräte.

- Zum Speichern des Geräte-Testsignals lesen Sie den Abschnitt **Das Menü "Abstimm."** auf **Seite 34**, und speichern Sie das Signal unter der Programmnummer 0 oder zwischen 55 und 99. Sie können dann die Bilder aus diesem Gerät ansehen, wenn Sie die Programmnummer aufrufen, unter der das Testsignal gespeichert ist.

TV und Videorecorder (VCR)

- Schließen Sie den Videorecorder mit einem Antennenkabel an die Antennenbuchse (ANT) des Fernsehgeräts an.
- Schließen Sie den Videorecorder mit einem Scart-Kabel an den **EXT 1**- oder **EXT 2**-Anschluss an, oder schließen Sie ihn mit den Audio- und Videokabeln an den **F AV**-Anschluss an.

NTSC-Wiedergabe

Schließen Sie den NTSC-Videorecorder an den Scart- / RCA-Anschluss auf der Vorderseite des Fernsehgeräts an.

Drücken Sie anschließend die Taste **AV**, um den richtigen Modus (**EXT 1**, **EXT 2**, **EXT 2 S** oder **F AV**) einzustellen.

NTSC 3.58/4.43-Systeme werden im AV-Modus automatisch erkannt.

Kopiereinrichtung

Die Video- und Audio-Signale aus dem Fernsehgerät oder von den Eingängen **EXT 1** oder **F AV (AV GERÄTE)** lassen sich auf einen Videorecorder überspielen, der am **EXT 2**-Anschluss angeschlossen ist.

- Zum Einstellen der Ausgabequelle lesen Sie bitte den Abschnitt "**Externe Ausgabequelle einstellen**" auf **Seite 36**.

Kopfhörer anschließen

Zum Anschließen des Kopfhörers verwenden Sie den Stereo-Kopfhöreranschluss an Ihrem Fernsehgerät.

Andere Geräte anschließen

Bevor Sie andere Geräte anschließen

- Schalten Sie alle Geräte einschließlich Fernsehgerät aus.
- Lesen Sie die Bedienungsanleitungen der jeweiligen Geräte.

AV-Modus auswählen

Wenn Sie die Taste **AV** auf der Fernbedienung betätigen, können Sie einen der folgenden **AV-Modi (EXT 1, EXT 2, EXT 2 S und F AV)** auswählen.

- Um zum **TV-Modus** zurückzukehren, betätigen Sie wiederholt die Taste **AV**.

EXT 1-Anschluss: 21-poliger Scart-Anschluss

- Video-Eingang, Audio L/R-Eingänge und RGB-Eingänge
- Fernsehausgänge (Video- und Audio-L/R)

EXT 2-Anschluss: 21-poliger Scart-Anschluss

- Video-Eingang, S-VIDEO (Y/C)-Eingang und Audio L/R-Eingang
- Video- und Audio-L/R-Ausgänge (siehe **“Externe Ausgabequelle einstellen”** auf Seite 36.)

F AV -(AV GERÄTE)-Anschluss: 3 RCA-Anschlüsse

- Video-Eingang und Audio-L/R-Eingänge

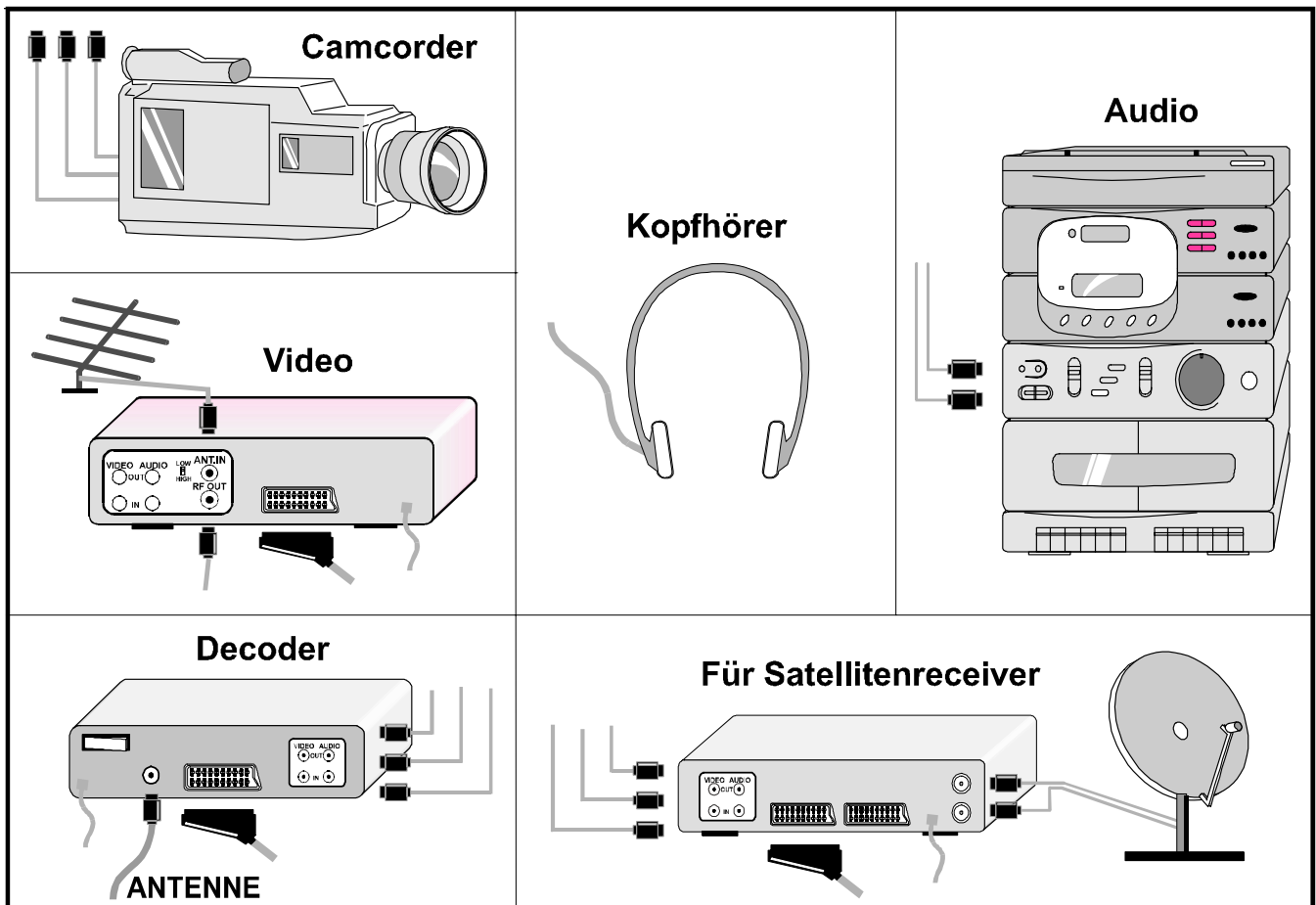
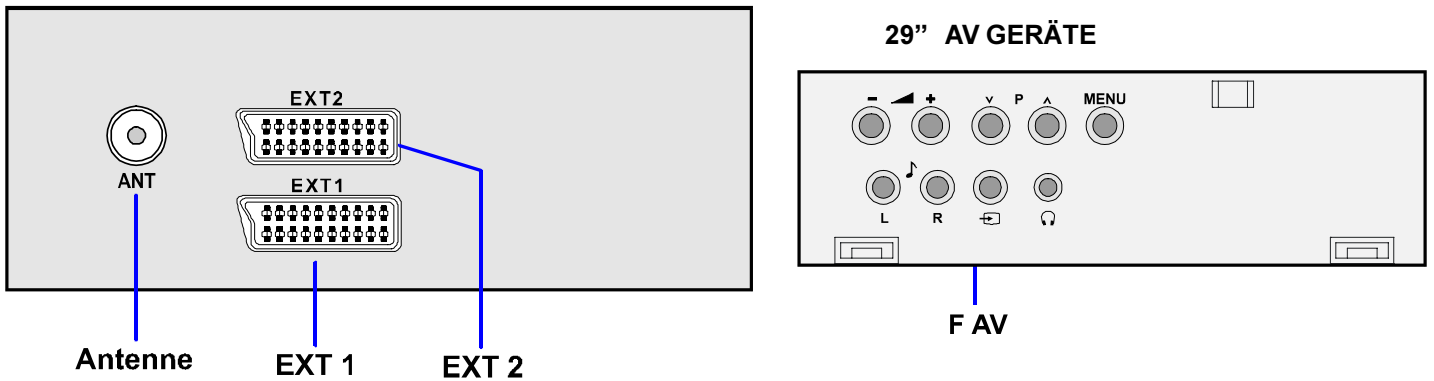

Tipps

Bildschirmpflege

Reinigen Sie den Bildschirm mit einem angefeuchteten, weichen Tuch. Verwenden Sie keine Scheuermittel, damit die Bildschirmbeschichtung nicht beschädigt wird.

Schlechtes Bild

Haben Sie das korrekte TV-System eingestellt? Befindet sich Ihr Fernsehgerät oder Ihre Antennenanlage zu nah an Lautsprechern, nicht-geerdeten Audiogeräten, Neonlampen usw.?

Berge oder hohe Gebäude in Ihrer Umgebung können doppelte Konturen oder Geisterbilder verursachen. Möglicherweise lässt sich die Bildqualität dadurch verbessern, dass Sie die Ausrichtung der Antenne korrigieren.

Die Bildqualität verschlechtert sich u.U., wenn zwei Peripheriegeräte gleichzeitig an das Fernsehgerät angeschlossen sind. In diesem Fall schalten Sie eines dieser Geräte aus.

Kein Bild

Ist das Antennenkabel korrekt angeschlossen? Sind die Stecker fest in die Antennenanschlüsse eingesteckt? Ist das Antennenkabel beschädigt? Werden für den Antennenanschluss geeignete Stecker verwendet? Falls Sie Zweifel haben, erkundigen Sie sich bei Ihrem Händler.

“**Kein Bild**” bedeutet, dass Ihr Fernsehgerät kein Übertragungssignal empfängt. Haben Sie auf der Fernbedienung die richtigen Tasten betätigt? Versuchen Sie es erneut.

Klang

Der Ton kommt nur aus einem der Lautsprecher. Ist die Balance extrem in eine Richtung geregelt? Siehe “Das Menü **Ton**”.

Fernbedienung

Ihr Fernsehgerät spricht nicht mehr auf die Fernbedienung an. Betätigen Sie erneut die Taste **Standard** auf der Fernbedienung. Möglicherweise sind die Batterien der Fernbedienung leer. Sie können auch die Tasten an der Vorderseite des Fernsehgeräts benutzen.

Haben Sie das falsche Menü aufgerufen? Drücken Sie die Taste **Standard**, um in den TV-Modus zurückzukehren, oder drücken Sie die Taste **Menu**, um in das vorige Menü zurückzukehren.

Probleme bleiben bestehen:

Schalten Sie Ihr Fernsehgerät aus und anschließend wieder ein. Wenn das Problem dadurch nicht behoben wird, rufen Sie den Kundendienst an. Reparieren Sie das Gerät auf keinen Fall selbst.

Technische Daten

TV-ÜBERTRAGUNGSNORM	PAL SECAM B/G L
EMPFANGSKANÄLE	VHF (BAND I/III) UHF (BAND U) HYPERBAND KABEL-TV (B/G : S01-S41 / S75-S79 ; L : S01-S41 / S75-S77)
PROGRAMMSPEICHERPLÄTZE	100
PROGRAMMANZEIGE	On Screen Display (Bildschirmanzeige)
RF-ANTENNENANSCHLUSS	75 Ohm, asymmetrisch
BETRIEBSSPANNUNG	220-240 V AC, 50 Hz.
TON-MULTIPLEX-SYSTEME	Nicam + German Stereo
BILDRÖHRE	Für 29"
AUDIO-AUSGANGSLEISTUNG (W_{RMS}) (%10 THD)	2 x 12
LEISTUNGS-AUFNAHME (W) (max.)	150
ABMESSUNGEN (mm)	AV29BF10EPS
Tiefe	493
Breite	784
Höhe	582
Gewicht (Kg.)	46,2

INDICE

PRECAUZIONI DI SICUREZZA	42
TASTI DEL TELECOMANDO	43
TASTI DEL PANNELLO DI CONTROLLO DELLA TV	44
CONNESSIONI ANTENNA	44
PREPARAZIONE	45
Caratteristiche	45
PRIMA DI ACCENDERE LA VOSTRA TV	45
Collegamento alla corrente	45
Collegamento dell'antenna	45
Come collegare le apparecchiature esterne	45
Inserimento delle batterie nel telecomando	45
ACCENSIONE E SPEGNIMENTO DELLA TV	45
Per accendere la TV	45
Per spegnere la TV	45
REGOLAZIONI INIZIALI	45
Operare con i tasti dell'apparecchio	46
Operare con il telecomando	46
MENU SYSTEM	46
Menu suono	46
Menu immagine	47
Menu caratteristiche	48
Menu installazione	48
ALTRE FUNZIONI	50
Azzeramento del volume	50
Stereo / Bilingue	50
Informazioni sul video	50
Per visualizzare l'ora	50
Standard	50
Tasti di controllo VCR / DVD e passaggio VCR /  / DVD	50
TELEVIDEO	50
Come usare il televideo	50
Per selezionare una pagina del televideo	51
Per selezionare la pagina INDICE	51
Ricerca di una pagina guardando la TV	51
Per selezionare un testo in doppia altezza	51
Per visualizzare informazioni "nascoste"	51
Per fermare il cambio automatico di pagina	51
Per selezionare una pagina del sottocodice	51
Per uscire dal televideo	51
Fastext e toptext	51
COLLEGARE GLI APPARECCHI ESTERNI	52
Tramite Connettore Euro	53
Modalità EXT 2 S	53
Tramite le prese RCA	53
Tramite la presa antenna ANT	53
TV e videoregistratore	53
Riproduzione NTSC	53
Modalità copia	53
Collegare le cuffie audio	53
CONSIGLI	53
CARATTERISTICHE TECNICHE	54

PRECAUZIONI DI SICUREZZA

1. Alimentazione

L'apparecchio può funzionare esclusivamente con corrente **220-240V AC 50Hz**. Assicuratevi di aver selezionato la corretta alimentazione.

2. Cavo di alimentazione

Il cavo di alimentazione deve essere posizionato in modo che non si possa camminarci sopra o che possa essere attraversato o strappato. Porre particolare attenzione all'inserimento del cavo nella presa di corrente e al punto di uscita del cavo dalla TV.

3. Acqua e umidità

Non utilizzare la Tv in luoghi umidi o bagnati (evitate il locale da bagno, il lavello in cucina e vicino alla lavatrice). Non esporre l'apparecchio alla pioggia o all'acqua e non porre oggetti riempiti di liquido sopra la TV, potrebbe risultare pericoloso.

4. Pulizia

Prima di pulire la TV staccare la presa di corrente. Non usare liquidi o detergenti spray. Usare solo un panno asciutto e morbido.

5. Ventilazione

Le fessure e le aperture sul ricevitore servono a garantire una corretta ventilazione e una corretta operatività. Per prevenire il surriscaldamento queste aperture non devono essere mai coperte o chiuse.

6. Fulmini

In caso di temporali o fulmini o quando partite per le vacanze staccate il cavo di alimentazione dalla presa di corrente.

7. Parti di ricambio

Quando fossero necessarie parti di ricambio assicuratevi che il servizio di assistenza tecnica utilizzi parti con specifiche indicate dal costruttore o che abbiano le stesse specifiche di quelle sostituite. Sostituzioni non autorizzate possono provocare incendi, scosse elettriche o altri rischi.

8. Assistenza

Rivolgetevi solo a personale qualificato. Non rimuovete il coperchio, ci sono rischi di scossa elettrica.

9. Fiamme

Non avvicinate la TV a fiamme o sorgenti infiammabili.

10. Stand-by

Non lasciate la vostra Tv in stand-by o in funzione se non siete in casa.

Attenzione!

Qualsiasi intervento contrario alle regole, in particolare, qualsiasi modifica all'alto voltaggio o alla sostituzione del tubo catodico può produrre un aumento di raggi x. Un televisore così modificato senza autorizzazione non può essere utilizzato.

Istruzioni per gli imballi

Tutto il materiale di imballo è riciclabile e andrebbe di principio riciclato. Il materiale di imballo come sacchetti di plastica devono essere tenuti lontani dai bambini.

TASTI DEL TELECOMANDO

- ① = Stand-by/accensione
- ② **0 - 9** = Tasti numerati programmi
- ③ Tasti regolazione colore
- ④ Tasto Standard
- ⑤ **▲ (P^)** = Programma su (Cursore alto)
- ⑥ **MENU** = Tasto menu
- ⑦ **▶ (⇨)** = Cursore destro / Volume +
- ⑧ Tasti controllo televideo / VCR / DVD
- ⑨ = Selettore VCR / / DVD
- ⑩ = Tasto Stereo / Bilingue
- ⑪ = Tasto informazione
- ⑫ **▼ (P^v)** = Programma giù (Cursore basso)
- ⑬ **◀ (⇦)** = Cursore sinistro / Volume -
- ⑭ **AV** = Tasto AV
- ⑮ = Tasto televideo
- ⑯ = Tasto azzeramento volume

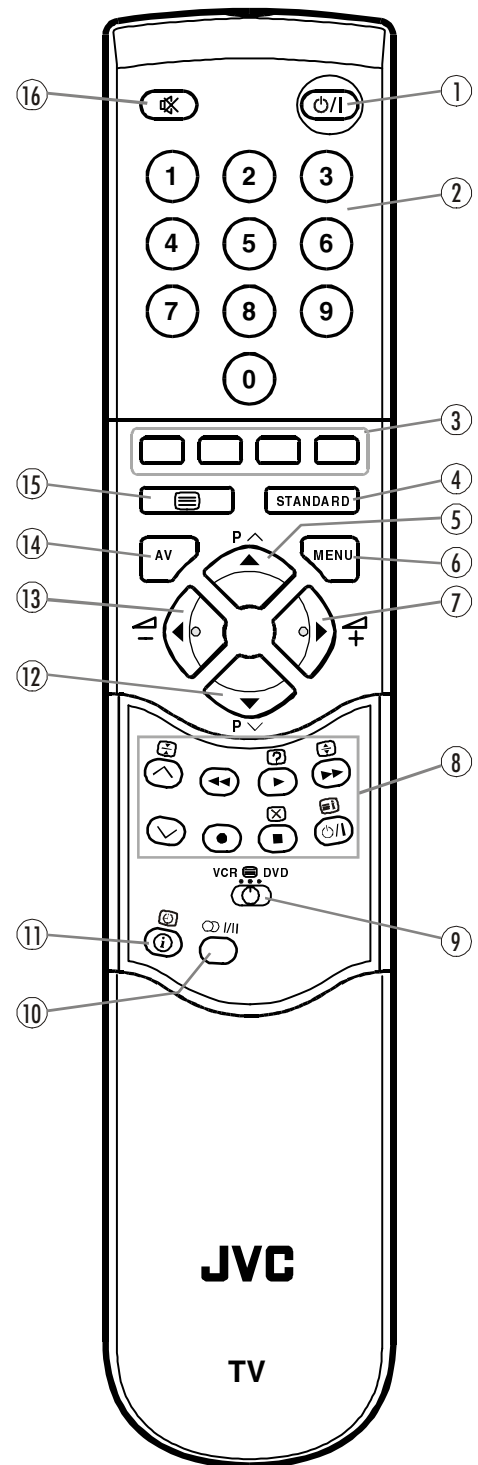

ATTENZIONE
RISCHIO DI SCOSSA ELETTRICA



Il simbolo con il fulmine racchiuso in un triangolo equilatero è utilizzato per avvertire l'utilizzatore della presenza di elementi ad alto voltaggio non isolati all'interno dell'apparecchio che costituiscono un pericolo di scossa elettrica per le persone.

Il simbolo con un punto esclamativo racchiuso in un triangolo equilatero è utilizzato nel manuale per evidenziare aspetti particolarmente importanti delle istruzioni di uso o di manutenzione dell'apparecchio.

TASTI DEL PANNELLO DI CONTROLLO DELLA TV

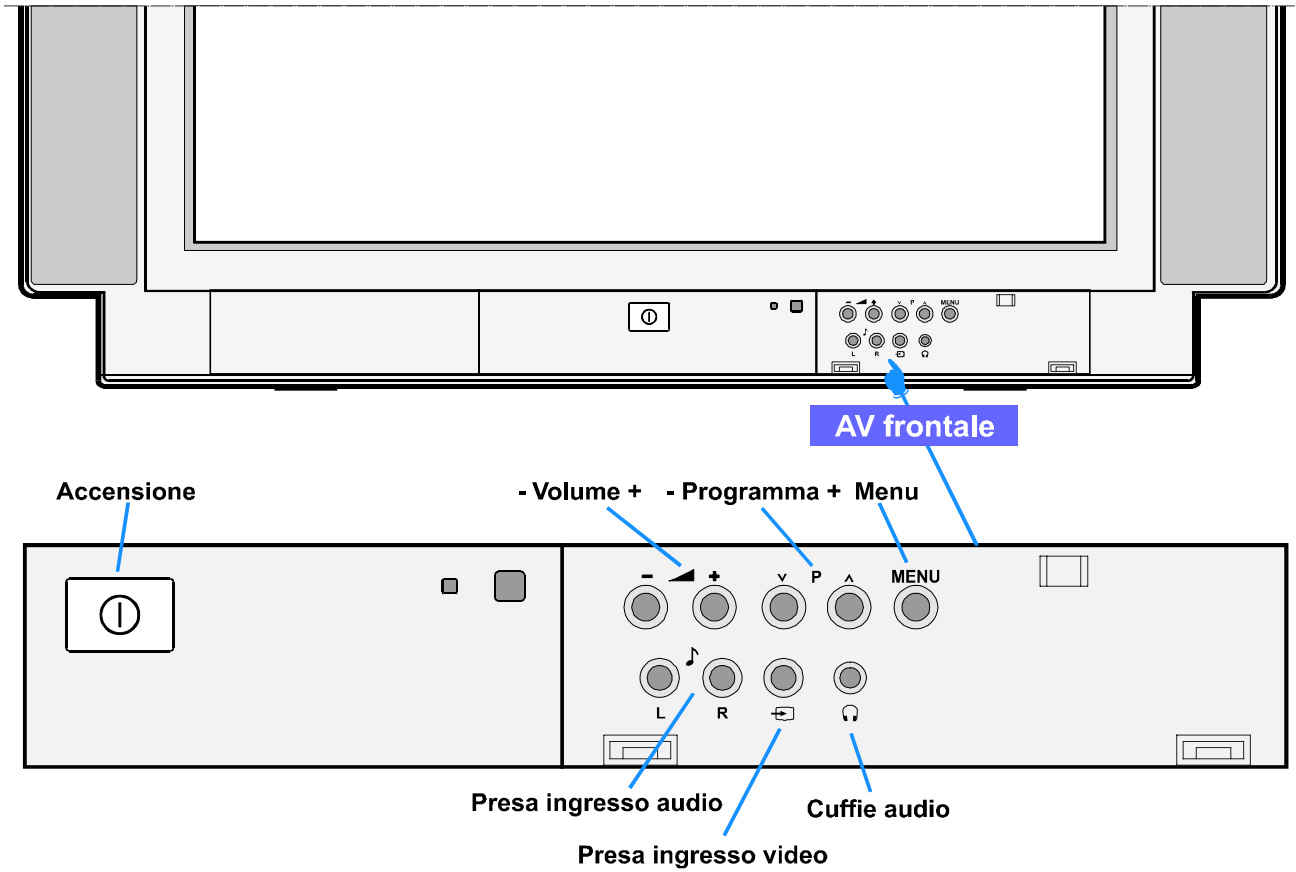

CONNESSIONI ANTENNA

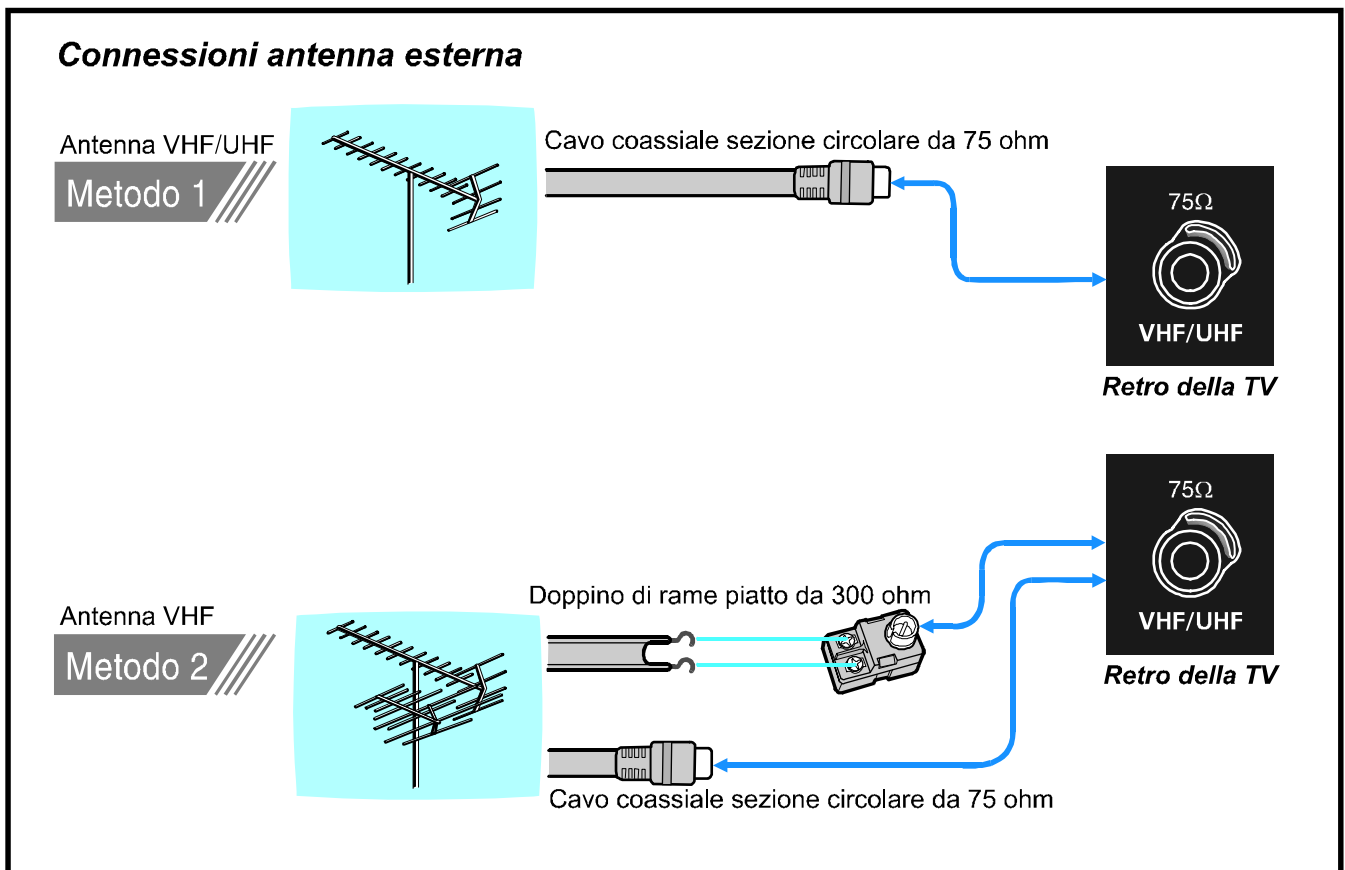

PREPARAZIONE

Posizionare la TV su di una superficie solida

Lasciare uno spazio di almeno 10 cm intorno all'apparecchio per una corretta ventilazione. Non posizionare nessun oggetto sulla TV per prevenire situazioni a rischio.

Caratteristiche

- Televisore a colori con telecomando
- Programmazione di 100 canali VHF, UHF, o via cavo
- Può ricevere le trasmissioni via cavo
- Il controllo della TV è facilitato dal menu guidato
- Due prese scart per apparecchiature esterne (come videoregistratore, videogiochi, audio ecc.)
- Ingresso frontale AV disponibile
- Suono stereo (Tedesco+ Nicam) disponibile
- Televideo multifunzione (Fastext, Toptext)
- È possibile connettere una cuffia
- Accesso diretto ai canali
- APS (sistema automatico di programmazione)
- È possibile assegnare un nome a tutti i programmi
- Sintonia automatica avanti e indietro
- Spegnimento programmato
- Chiave bambino
- Spegnimento automatico del suono in mancanza di trasmissione
- Dopo 5 minuti di mancata trasmissione la TV si posiziona automaticamente in stand-by

PRIMA DI ACCENDERE LA VOSTRA TV

Collegamento alla corrente

Importante: La TV è progettata per funzionare con corrente **220-240 V AC 50 Hz**.

- Dopo aver disimballato la TV consentitele di adattarsi alla temperatura ambiente prima di collegarla alla corrente.

Collegamento dell'antenna

- Inserite il cavo d'antenna nella presa posta sul retro della TV.

Come collegare le apparecchiature esterne

Vedere "Collegare gli apparecchi esterni" a pag. 52.

- Vedere anche i manuali dei singoli apparati esterni.

Inserimento delle batterie nel telecomando

- Togliere il coperchio batterie posto sul retro del telecomando premendo delicatamente sulla parte indicata.
- Inserire due batterie di tipo AAA (R03) o equivalenti.
- Rimettere il coperchio.

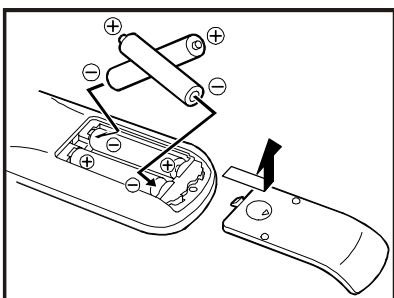

Nota: Rimuovere le batterie dal telecomando quando questo non viene usato per un lungo periodo. In caso contrario il telecomando potrebbe essere danneggiato dal degrado delle batterie.

ACCENSIONE E SPEGNIMENTO DELLA TV

Potete utilizzare la vostra TV sia usando il telecomando che agendo direttamente sulla tastiera della TV.

Per accendere la TV.

La vostra TV si accende in due passaggi:

1. Premete il tasto di accensione posto sul davanti della TV. Essa si autoposiziona in stand-by e il led rosso sul fronte della TV si accenderà.

2. Per accendere la TV dalla modalità stand-by:

Premete un tasto numerato sul telecomando selezionando il corrispondente programma o premete stand-by/ accensione o la selezione programmi su o giù sul fronte della TV o sul telecomando, così la TV si accenderà e la luce rossa diventerà verde.

Per spegnere la TV

- Premete il bottone stand-by sul telecomando, la TV passerà in stand-by e la luce verde diventerà rossa, oppure,
- Premete il pulsante di accensione posto sul fronte della TV.

REGOLAZIONI INIZIALI

Il messaggio "PLEASE CHECK ANTENNA CABLE AUTO. PROGRAMMING SYSTEM" (VOGLIATE CONTR. ILCAVO ANT. PROGRAMMAZIONE AUTOMATICA) verrà visualizzato la prima volta che accenderete la TV.

1. selezionate **LANGUAGE (LINGUA)** con il bottone "P ^" o "P v", quindi premete "◀" o "▶" per selezionare il menu lingua.
2. Selezionate **COUNTRY (PAESE)** con "P ^" o "P v" quindi premete il pulsante "◀" o "▶" per selezionare la nazione desiderata.
3. Selezionate **START (INIZIA)** con il pulsante "P ^" o "P v" o quindi premete il pulsante "▶" per attivare l'APS.

APS (sistema di programmazione automatica) programma automaticamente i canali ricevibili nella numerazione programmi della vostra TV. Durante questa fase apparirà: "A.P.S. È IN FUNZIONE PREGO ATTENDERE". Il menu "PROGRAMM." appare appena l'APS avrà terminato la ricerca.

Per eliminare l'APS premere il tasto "STANDARD".

Potete cancellare un canale, inserire un canale nella numerazione programmata o far ripartire l'APS con il menu "PROGRAMM."

Per i dettagli vedere "MENU PROGRAMMAZIONE" a pag. 49.

4. Premere il tasto "STANDARD" per completare la regolazione iniziale.

Dopo che la regolazione iniziale sarà completa, potrete cambiare un numero di programma o assegnare un nome ad un programma o programmare nuovi canali manualmente. Per i dettagli vedere il "MENU SINTONIA" a pag. 48.

Se non appare il messaggio "VOGLIATE CONTR. ILCAVO ANT. PROGRAMMAZIONE AUTOMATICA" seguite le descrizioni a pag. 49 "MENU CONFIGURAZIONE TV" per selezio-

nare il menu lingua e nazione in cui siete, quindi poi seguite la descrizione a pag. 49 "MENU PROGRAMMAZIONE" per usare l' "MEMO. AUTO".

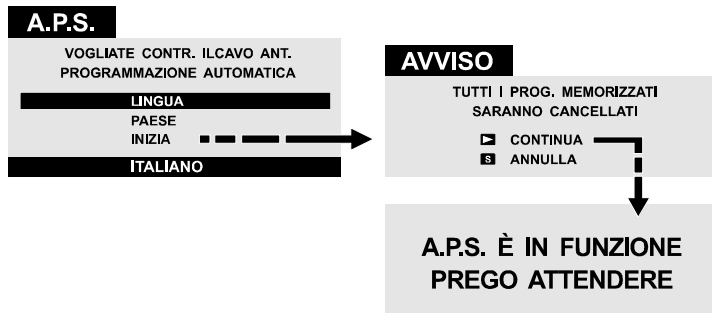

Operare con i tasti dell'apparecchio

La regolazione del volume e la selezione dei programmi può essere fatta usando i tasti sul fronte della TV.

Regolazione del volume

- Premete il tasto " - Volume" per diminuire il volume o "+Volume" per aumentarlo, una scala del livello apparirà sullo schermo.

Selezione del programma

- Premete il tasto "programma +" per selezionare il programma successivo o "programma -" per selezionare il programma precedente.

Entrare nel Menu principale

- Premete il tasto Menu per entrare nel menu principale. Nel Menu principale per selezionare un sottomenu usate il tasto "Programma +" o "Programma -" e per entrare nel sottomenu usate il tasto "Volume +" o "Volume -". Per imparare l'utilizzo dei Menu vedete la sezione Menu System di questo manuale.

Operare con il telecomando

Il telecomando della vostra Tv è progettato per controllare tutte le funzioni del modello da voi scelto. Le funzioni sono descritte in funzione del menu system della vostra TV.

Le funzioni che potete usare al di fuori del menu system sono qui di seguito descritte.

Regolazione del volume

- Premere il tasto "▲" per aumentare il volume.
- Premere il tasto "▼" per diminuire il volume.

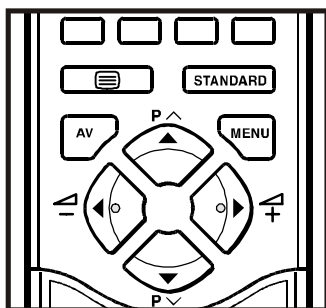

Selezione dei programmi (precedente o successivo)

- Premete il tasto "P v" per selezionare il programma precedente.
- Premete il tasto "P ^" per selezionare il programma successivo.

Selezione dei programmi (accesso diretto)

Premete un bottone numerato sul telecomando per selezionare un programma tra 0 e 9. La TV si posizionerà sul programma scelto.

Quando premete il primo numero un secondo spazio apparirà con il simbolo "-" per due secondi. Per selezionare i programmi tra 10 e 99 premete il tasto corrispondente alla seconda cifra prima che il simbolo "-" scompaia. (es.: per selezionare 27 prima premete 2 quando appare "2-" premete il 7).

MENU SYSTEM

La vostra Tv è stata progettata con un particolare "menu system". Visualizzate "MENU" (menu principale) e entrate in uno dei quattro menu (SUONO, IMMAGINE, CARATTER, INSTALL).

1. Premete il tasto "MENU" per visualizzare "MENU" (menu principale). I titoli del menu vengono visualizzati nel menu principale.
 2. Premete il tasto "P ^" o "P v" per selezionare i titoli del menu e quindi premete il tasto "◀" o "▶" per entrare nel menu.
- Per uscire dal menu premete il tasto "STANDARD".
 - Per tornare al menu precedente premete il tasto "MENU".
 - Per visualizzare "ⓘ" menu che spiega come funziona il Menu premete il tasto "ⓘ" quando viene visualizzato il menu con cui volete operare.

Menu suono

Per l'impostazione del suono

- Premete il tasto "MENU", ora siete nel menu principale. Nel menu principale selezionate Suono usando i tasti "P ^" o "P v", quindi entrate nel menu suono premendo i tasti "◀" o "▶".

oppure,

- Entrate nel menu suono direttamente premendo il tasto Rosso.

Regolare il Volume:

Quando entrate nel menu suono il Volume è la prima opzione selezionabile.

- Premete il tasto "▶" per aumentare il Volume.
- Premete il tasto "◀" per diminuire il Volume.



Regolare il livello dei Bassi:

- Usando il tasto "P ^" o "P v" selezionate i Bassi.
- Premete il tasto "▶" per aumentare il livello dei Bassi.
- Premete il tasto "◀" per diminuire il livello dei Bassi.



Regolare il livello degli Alti:

- Usando il tasto "P ^" o "P v" selezionate gli Alti.
- Premete il tasto "▶" per aumentare il livello degli Alti.
- Premete il tasto "◀" per diminuire il livello degli Alti.



Regolare il Bilanciamento:

- Usando il tasto "P ^" o "P v" selezionare Bilanciamento.
- Premere il tasto "▶" per spostare il bilanciamento verso destra.
- Premere il tasto "◀" per spostare il bilanciamento verso sinistra.



Regolare l'Effetto:

Potete usare questa funzione per attivare e disattivare l'effetto sonoro. Premendo i tasti "◀" o "▶" potete accedere a questa funzione. Se il suono corrente è Mono e l'effetto suono è su on, il suono verrà percepito come se fosse stereo. Se il suono corrente è Stereo, selezionando l'effetto su on si avrà l'effetto profondità. Sulla posizione off non ci sarà nessuna modifica sia in Mono che in stereo.



Menu immagine

Per cambiare le regolazioni dell'immagine:

- Premere il tasto "MENU", ora siete nel menu principale, selezionate Immagine utilizzando il tasto "P ^" o "P v", quindi entrate nel menu immagine premendo il tasto "◀" o "▶".

oppure,

- Entrate nel menu immagine direttamente premendo il tasto Verde.

Regolare la Luminosità:

- Quando entrate nel menu immagine Luminosità è la prima opzione selezionabile.
- Premete il tasto "▶" per aumentare la Luminosità.
- Premete il tasto "◀" per diminuire la Luminosità.



Regolare il Colore:

- Usate il tasto "P ^" o "P v" per selezionare Colore.
- Premete il tasto "▶" per aumentare il Colore.
- Premete il tasto "◀" per diminuire il Colore.

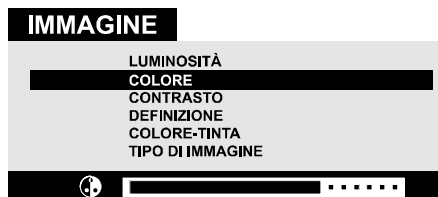

Regolare il Contrasto:

- Usate il tasto "P ^" o "P v" per selezionare Contrasto.
- Premete il tasto "▶" per aumentare il livello di Contrasto.
- Premete il tasto "◀" per diminuire il livello di Contrasto.

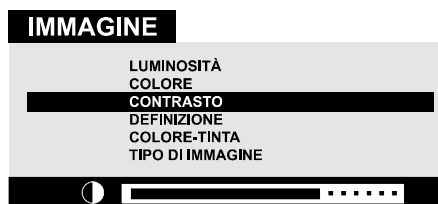

Regolare la Definizione

- Usate il tasto "P ^" o "P v" per selezionare Definizione.
- Premete il tasto "▶" per aumentare il livello di Definizione.
- Premete il tasto "◀" per diminuire il livello di Definizione.

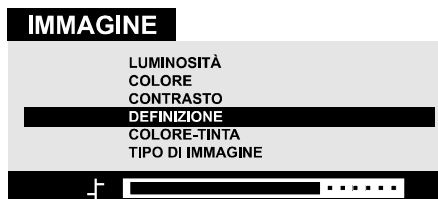

Regolare il Colore-Tinta (solo in modalità AV)

- Usando il tasto "P ^" o "P v" selezionate Colore-Tinta.
- Premete il tasto "▶" per aumentare il livello di Colore-Tinta.
- Premete il tasto "◀" per diminuire il livello di Colore-Tinta.

La regolazione del Colore-Tinta è operativa solo quando il sistema NTSC 3.58 / 4.43 è attivo in modalità AV.

Non si avrà nessun effetto se vengono utilizzati altri sistemi di colore.



Tipo di immagine:

Questo opzione viene usata per cambiare la dimensione dell'immagine in funzione della trasmissione.

- Se è stata selezionata la funzione auto la dimensione dell'immagine verrà cambiata automaticamente in funzione della trasmissione.
- Selezionando la modalità 4:3 si forzerà l'immagine nel formato 4:3.
- Selezionando la modalità 16:9 si forzerà l'immagine nel formato 16:9.

Ogni programma ha la propria regolazione del tipo di immagine. Quando memorizzate un tipo di immagine per un programma gli altri programmi non subiranno nessun effetto sulla regolazione del tipo di immagine.



Menu caratteristiche

- Premete il tasto "MENU", ora siete nel menu principale, selezionate Caratter., usando il tasto "P ^" o "P v". Quindi entrate nel menu caratteristiche premendo il tasto "◀" o "▶" oppure entrate nel menu caratteristiche premendo il tasto Giallo.

Spegnimento a tempo:

- Quando entrate nel menu Caratteristiche lo spegnim. a tempo è la prima opzione selezionabile.
- Usate il tasto "◀" o "▶" per cambiare il valore dello spegnimento automatico tra **Spento, 0:15, 0:30, 0:45, 1:00, 1:15, 1:30, 1:45, 2:00** ore. La vostra TV entrerà in stand-by dopo che sarà terminato il periodo da voi selezionato.



Chiave bambino:

Nel menu caratteristiche premete il tasto "P ^" o "P v" per selezionare Chiave bambino. Usando il tasto "◀" o "▶" cambiate l'opzione chiave bambino da acceso a spento.

Quando selezionate spento non ci sono differenze nell'utilizzo della vostra TV. Quando viene selezionato Acceso la TV può essere controllato solo tramite il telecomando. In questo caso i tasti posti sul frontale della TV non funzioneranno (fatta eccezione per il tasto di accensione)



Menu installazione

Questo menu è composto dai sottomenu sintonia dei programmi (menu sintonia), programmazione (menu programmazione) e configurazione TV (menu configurazione TV).

- Premendo il tasto "MENU" entrate nel menu principale. Nel menu principale selezionate **INSTALL.** Usando il tasto "P ^" o "P v", quindi entrate nel menu di installazione premendo il tasto "◀" o "▶".

oppure,

- Entrate direttamente nel menu di installazione premendo il tasto Blu.



Menu sintonia

Il menu sintonia serve per programmare manualmente i canali nei numeri programmati della TV o per modificare il numero di programma già selezionato.

Nel menu Install, selezionate **Sintonia**. Quindi premete il tasto "◀" o "▶" per entrare nel menu Sintonia.



Per programmare manualmente un canale nella numerazione programmata della TV:

1. Programma è la prima opzione selezionabile quando entrate nel menu **Sintonia**. Premete il tasto "◀" o "▶" per selezionare il numero del programma in cui volete memorizzare il canale scelto (potete anche scrivere il numero del programma usando i tasti numerati).
2. Premete il tasto "P ^" o "P v" per selezionare la **Banda**. Usate il tasto "◀" o "▶" per iniziare la banda in cui volete cercare un canale.
3. Premete il tasto "P ^" o "P v" per selezionare la **Ricerca**. Premete il tasto "◀" o "▶" per iniziare la ricerca (premete il tasto per la ricerca avanti o per la ricerca indietro).

Se il canale trovato non è quello desiderato premete "◀" o "▶" per far ripartire la ricerca.

Per fermare la ricerca prima che venga individuato un canale premete il tasto nella direzione opposta. Per esempio, quando la TV sta cercando in avanti con il tasto "▶" premete il tasto "◀" per fermare la ricerca. Se conoscete il numero del canale che volete trovare potete trovarlo direttamente.

Premete il tasto "P ^" o "P v" per selezionare Canale, quindi premete il tasto "◀" o "▶" per selezionare il numero del canale o inserite il numero con i tasti numerati.

(Seguire il punto 5 per selezionare lo standard corretto prima di selezionare un numero di canale.)

4. Se volete dare un nome al nuovo canale premete il tasto "P ^" o "P v" per selezionare **Nome**.

Premete il tasto "◀" o "▶" per selezionare la posizione e premete il tasto "P ^" o "P v" per selezionare una lettera.

5. Se il suono o l'immagine non sono normali, cambiare lo standard (sistema di Trasmissione) del nuovo canale. Premere il tasto "P ^" o "P v" per selezionare **Standard**, quindi premere il tasto "◀" o "▶" per andare a quello corretto.

Il numero del canale indicato cambia quando si cambia lo standard.

B/G : C02-C73 / S01-S41 / S75-S79

L : C01-C73 / S01-S41 / S75-S77

6. Se la ricezione del canale è scadente utilizzate la sintonia fine. Premete il tasto "P ^" o "P v" per selezionare la sintonia fine, quindi premete il tasto "◀" o "▶" per sintonizzare in modo ottimale il canale.
7. Dopo aver completato tutte le regolazioni, memorizzate le nuove regolazioni dei canali nel numero che avete scelto. Premete il tasto "P ^" o "P v" per selezionare memorizza, quindi premete il tasto "◀" o "▶" per memorizzare.

Se volete modificare la corrente numerazione dei programmi scelti (per esempio cambiare nome ecc.):

1. Selezionate il numero di programma di cui volete modificare la regolazione fino a che non appare il menu.
2. Appare il menu sintonia.
3. Seguite la sezione "Per programmare manualmente un canale nella numerazione programmata della TV" e cambiate la regolazione del numero di programma corrente.

Nota:

Non usate la funzione *Programme* nel menu sintonia per selezionare i numeri di programma. Se selezionate un numero di programma con la funzione *Programme* e memorizzate la regolazione, il numero di programma selezionato verrà cancellato.

Menu programmazione

Il menu Programmazione serve a visualizzare i numeri e i nomi dei programmi. Potete usare questo menu per cancellare un canale, per inserire un canale e per automemorizzare i programmi.

Selezionate il menu **PROGRAMM.** premendo il tasto "P ^" o "P v" e entrate nel programma premendo il tasto "◀" o "▶". Quando entrate nel menu di programmazione verranno visualizzati sullo schermo tutti i numeri dei programmi e i nomi. I numeri dei programmi e i nomi dei programmi sintonizzati saranno evidenziati in rosso. Tutti gli altri numeri dei programmi saranno neri e all'inizio il programma numero 0 lampeggerà. Potete spostare il numero lampeggiante utilizzando i tasti "P ^" o "P v" o "◀" o "▶". Scorrendo i numeri di programma in questo modo fino a ottenere il numero di programma desiderato, i canali corrispondenti ai numeri di programma che si sono mano a mano fatti lampeggiare non verranno sintonizzati.

Premendo il tasto rosso verrà sintonizzato il canale corrispondente al numero di programma lampeggiante. Ora il colore del programma lampeggiante sarà rosso.

Potete usare nuovamente i tasti "P ^" o "P v" o "◀" o "▶" per spostare il numero lampeggiante.

PROGRAMM.			
0 1	ARD	1 1	----
0 2	ZDF	1 2	----
0 3	WR3	1 3	----
0 4	SAT	1 4	----
0 5	RTL	1 5	----
0 6	RTL2	1 6	----
0 7	PRO7	1 7	----
0 8	BR3	1 8	----
0 9	TM3	1 9	----
1 0	---	2 0	----
		2 1	----
		2 2	----
		2 3	----
		2 4	----
		2 5	----
		2 6	----
		2 7	----
		2 8	----
		2 9	----
		3 0	----
SELEZIONA		CANCELLA	
INSERISCI		MEMO. AUTO	

Come cancellare un canale dai numeri programmati:

- Spostare l'intermittenza sul canale da cancellare
- Premere il tasto giallo. Il canale selezionato sarà cancellato e tutti i canali successivi a quello cancellato verranno spostati di un numero di programma in su.

Come inserire un canale nei numeri programmati:

- Spostare l'intermittenza sul canale selezionato.
- Premere il tasto rosso così il canale sarà visualizzato sullo schermo.
- Spostare l'intermittenza sul numero di programma selezionato. Ora premete il tasto Verde, il canale visualizzato sarà inserito nel numero programmato. Se un canale viene spostato in un numero di programma inferiore i canali tra la precedente e la corrente posizione vengono spostati di un numero di programma in su se il canale viene spostato su di un numero di programma superiore i canali tra la precedente

e la corrente posizione vengono spostati di un numero di programma in giù.

Memo. auto

Se entrate nel menu Memo. auto potete programmare automaticamente i canali ricevibili nei programmi della TV con il sistema APS (sistema di programmazione automatica).

1. Dopo aver visualizzato il menu **PROGRAMM.** Premete il tasto Blu per entrare nel menu di autoprogrammazione. Apparirà il messaggio "TUTTI I PROG. MEMORIZZATI SARANNO CANCELLATI".
 2. Se volete iniziare la programmazione premete il tasto "▶". Apparirà il messaggio "A.P.S. È IN FUNZIONE PREGO ATTENDERE" e l'APS programmerà automaticamente i canali ricevibili nella vostra TV. Appena terminato l'APS comparirà nuovamente il menu **PROGRAMM.**
- Per annullare l'APS premere il tasto "STANDARD".



Menu configurazione TV

Questo menu è utilizzato per selezionare il menu **LINGUA**, il **PAESE** in cui vi trovate e per selezionare l'**USCITA EXT 2**.

- Nel menu installazione, premere il tasto "P ^" o "P v" per selezionare **CONFIG. TV**. Quindi premere il tasto "◀" o "▶" per accedere al menu **CONFIG. TV**.

CONFIG. TV	
LINGUA	
PAESE	
USCITA EXT 2	
ITALIANO	

Selezione della lingua del menu

- Nel menu **CONFIG. TV** selezionare **LINGUA**, quindi scegliere la lingua che si desidera utilizzando i tasti "◀" o "▶". Gli elementi del menu sono presentati nella lingua prescelta al momento stesso della selezione della lingua.

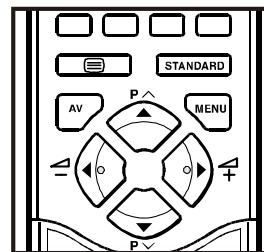

Per selezionare il Paese

- Nel menu "CONFIG. TV" selezionate "PAESE" usando il tasto "P ^" o "P v". cambiate la nazione premendo il tasto "◀" o "▶".

Impostazione delle uscite per le fonti esterne

- Potete usare questo menu per selezionare le sorgenti interne o esterne per l'**USCITA EXT 2**.
- Nel menu "CONFIG. TV" selezionate "USCITA EXT 2" usando i tasti "P ^" o "P v". Quindi selezionate la sorgente che volete in uscita su **EXT 2** premendo il tasto "◀" o "▶" (una delle sorgenti : **TV, EXT 1 o F AV (AV frontale)**).

ALTRE FUNZIONI

Azzeramento del volume

Per azzerare il suono premete il tasto "X". Il suono verrà azzerato. Per annullare il comando premete i tasti "X" o "←" o "→". Premendo il tasto "X" il suono andrà allo stesso livello a quello precedente l'azzeramento del volume.

Stereo / Bilingue

- Se il canale che state vedendo è trasmesso in due lingue (es.: Eurosport) voi potete selezionare la lingua doppiata o la lingua originale premendo il tasto "L".
- Quando la trasmissione stereo viene ricevuta male potete cambiare da stereo a mono in modo da poter udire la trasmissione in modo più chiaro e comprensibile.

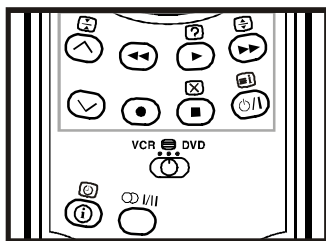

Informazioni sul video

Premete il tasto "P" una volta per visualizzare la situazione attuale "Numero di programma" "Nome della stazione" e "Stato del suono".

Premendo ancora lo stesso tasto viene visualizzata l'ora attuale.

Premendo il tasto ancora una volta verrà annullato quanto visualizzato sullo schermo.

Per visualizzare l'ora

- Guardando un programma TV che prevede una trasmissione in televideo premete il tasto "P" due volte. L'ora attuale verrà prelevata dal televideo e visualizzata nell'angolo in alto a destra dello schermo.
- Se il programma che state vedendo non prevede il televideo apparirà solo un quadratino blu nella medesima posizione.
- L'orario scomparirà premendo il tasto "P" nuovamente.

Standard

Potete reimpostare le correnti regolazioni del menu Immagine (con eccezione della regolazione del tipo di immagine).

- Premete il tasto "STANDARD" quando non appare nessun menu.

Tasti di controllo VCR / DVD e passaggio VCR / DVD

I tasti possono essere usati per utilizzare un VCR o un lettore DVD di marca JVC.

Premendo il tasto che ha la stessa configurazione del tasto del telecomando originale dell'apparecchio si avranno le stesse funzioni proprie del telecomando originale.

1. Selezionate VCR / DVD e passate nella posizione VCR o DVD.

VCR :

Quando state utilizzando il VCR posizionatevi sulla posizione VCR.

DVD :

Quando state utilizzando il lettore DVD posizionatevi sulla posizione DVD.

TELEVIDEO:

Quando state guardando un programma di televideo posizionatevi sulla posizione televideo.

2. Premete il tasto di controllo VCR /DVD per usare il vostro VCR o il lettore DVD.

Nota :

- Se il vostro apparecchio non è prodotto da JVC questi tasti non possono essere usati.
- Anche se il vostro apparecchio è prodotto da JVC alcuni tasti o uno dei tasti potrebbe essere non funzionante, ciò dipende dal tipo di apparecchiatura.
- Potete usare il tasto ^ / v per scegliere i canali TV che il VCR può ricevere o scegliere i brani del DVD .
- Alcuni modelli di DVD usano i tasti ^ / v per la funzione avanti indietro veloce e la scelta dei brani , in questo caso i tasti << / >> non sono operativi.

TELEVIDEO

Il televideo è un sistema di informazioni che visualizza del testo sullo schermo della vostra TV . Utilizzando il sistema informativo del televideo potete visualizzare una pagina di informazioni riguardante gli argomenti presente nell'indice del televideo.

Durante la funzione televideo non è possibile nessuna altra visualizzazione sullo schermo.

Durante la visione del televideo non è possibile regolare luminosità, contrasto o colore ma solo il volume.

Come usare il televideo

- Selezionate una stazione che trasmetta anche programmi televideo.
- Premete il tasto televideo. Normalmente appare sullo schermo la pagina dell'indice.
- Scegliete tra VCR/ DVD posizionandovi su televideo.

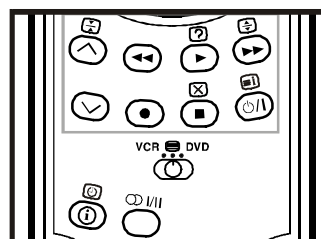



Per selezionare una pagina del televideo

- Premete i tasti numerati corrispondenti alla pagina desiderata.

Il numero della pagina selezionata appare in alto a sinistra dello schermo. Il contatore delle pagine del televideo è in funzione fino a quando la pagina richiesta è stata trovata e appare sullo schermo della TV.

- Premete il tasto "P ^" per far avanzare di una pagina sullo schermo il televideo
- Premete il tasto "P v" per tornare indietro di una pagina del televideo.

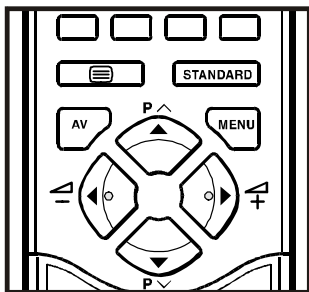

Per selezionare la pagina INDICE

- Per selezionare il numero di pagina dell'indice (generalmente pagina 100) premete il tasto "☰".

Ricerca di una pagina guardando la TV

- Nella funzione televideo premendo il tasto "X" passerete alla visione dei programmi TV. Mentre guardate il programma TV inserite il numero della pagina usando i tasti numerati. Appena inserito il numero il simbolo "☰" sostituirà il numero inserito e lampeggerà fino a quando la pagina verrà trovata. A questo punto, il simbolo "☰" verrà sostituito dal numero della pagina. Ora premendo il tasto "X" la pagina verrà visualizzata.

Per selezionare un testo in doppia altezza

- Premete il tasto "☒" per visualizzare la metà alta della pagina di testo a doppia altezza.
- Premete nuovamente il tasto "☒" per visualizzare la metà bassa della pagina di testo a doppia altezza.
- Premete il tasto "☒" ancora una volta per tornare all'altezza normale.

Per visualizzare informazioni "nascoste"

- Premete il tasto "Q" una volta per risposte a quiz o a pagine di giochi.
- Premendo nuovamente il tasto "Q" verranno nascoste le risposte visualizzate.

Per fermare il cambio automatico di pagina

La pagina di televideo che avete selezionato potrebbe contenere molte più informazioni di quelle visualizzate, le restanti informazioni vengono visualizzate dopo un certo periodo di tempo.

- Premendo il tasto "☒" viene fermato il cambio automatico della pagina.
- Premendo nuovamente il tasto "☒" si avvia la visualizzazione della pagina successiva.

Per selezionare una pagina del sottocodice.

Le pagine di sottocodice sono sottosezioni di pagine di televideo molto lunghe che possono essere visualizzate sullo schermo una sezione alla volta.

- Selezionate la pagina di televideo richiesta
- Premete il tasto "☑".
- Selezionate il numero della pagina di sottocodice desiderata premendo quattro tasti numerati (es. 0001).
- Se la pagina selezionata non viene visualizzata in breve tempo premete il tasto "X". Il programma tv verrà visualizzato sullo schermo.
- Il numero della pagina verrà visualizzato in alto a sinistra appena la pagina sarà trovata.
- Premete nuovamente il tasto "X" per visualizzare la pagina.

Per uscire dal televideo

- Premete il tasto "☰". Lo schermo passerà alla visione TV.

Fasttext e toptext

Il tipo di televideo viene selezionato automaticamente in funzione della trasmissione.

La vostra TV memorizza 8 pagine di televideo. Quando il numero di pagina corrisponde uno delle 8 pagine in memoria il sistema non cercherà la pagina richiesta ma la visualizzerà immediatamente.

Premete il tasto "P ^" per spostare la pagina in avanti

Premete il tasto "P v" per spostare la pagina indietro

Per fasttext e toptext

Il titolo o soggetto della pagina potrebbe essere visualizzato in un certo colore o essere inquadrato con un certo colore.

- Premete il corrispondente colore rosso, verde, giallo, o blu per trovare più velocemente la pagina.

Per toptext

Se è presente una trasmissione toptext dei pulsanti colorati vengono visualizzati.

Se non sono presenti trasmissioni toptext non viene visualizzata nessuna barra di stato.

Nella modalità Toptext, i comandi "P ^" o "P v" richiamano rispettivamente la pagina successiva o precedente. Qualora la trasmissione Toptext non sia disponibile, l'uso di questi comandi visualizza le pagine in modo ricorsivo. Per esempio la pagina 100 è visualizzata come successiva alla pagina 199.

COLLEGARE GLI APPARECCHI ESTERNI

Prima del collegamento di qualsiasi apparecchio

- Spegnere tutti gli apparecchi, compresa la TV.
- Leggere i manuali forniti con gli apparecchi.

Per selezionare una modalità AV

Premere il tasto "AV" del telecomando per selezionare una delle modalità AV (EXT 1, EXT 2, EXT 2 S e F AV).

- Per tornare alla modalità TV, premere il tasto "AV" ripetutamente.

Presse EXT 1: Connettore Euro (21-pin, SCART)

- Sono disponibili: ingresso video, ingresso audio L/R e ingresso RGB.
- Sono disponibili: uscita trasmissione TV (video e audio L/R).

Presse EXT 2: Connettore Euro (21-pin, SCART)

- Sono disponibili: ingresso video, ingresso S-VIDEO (Y/C) e ingresso audio L/R.
- Sono disponibili: uscite video e audio. (vedere "Impostazione delle uscite per le fonti esterne" a pag. 49.)

Presse F AV (AV frontale): 3 Connettori RCA

- Sono disponibili: ingressi video e audio L/R.

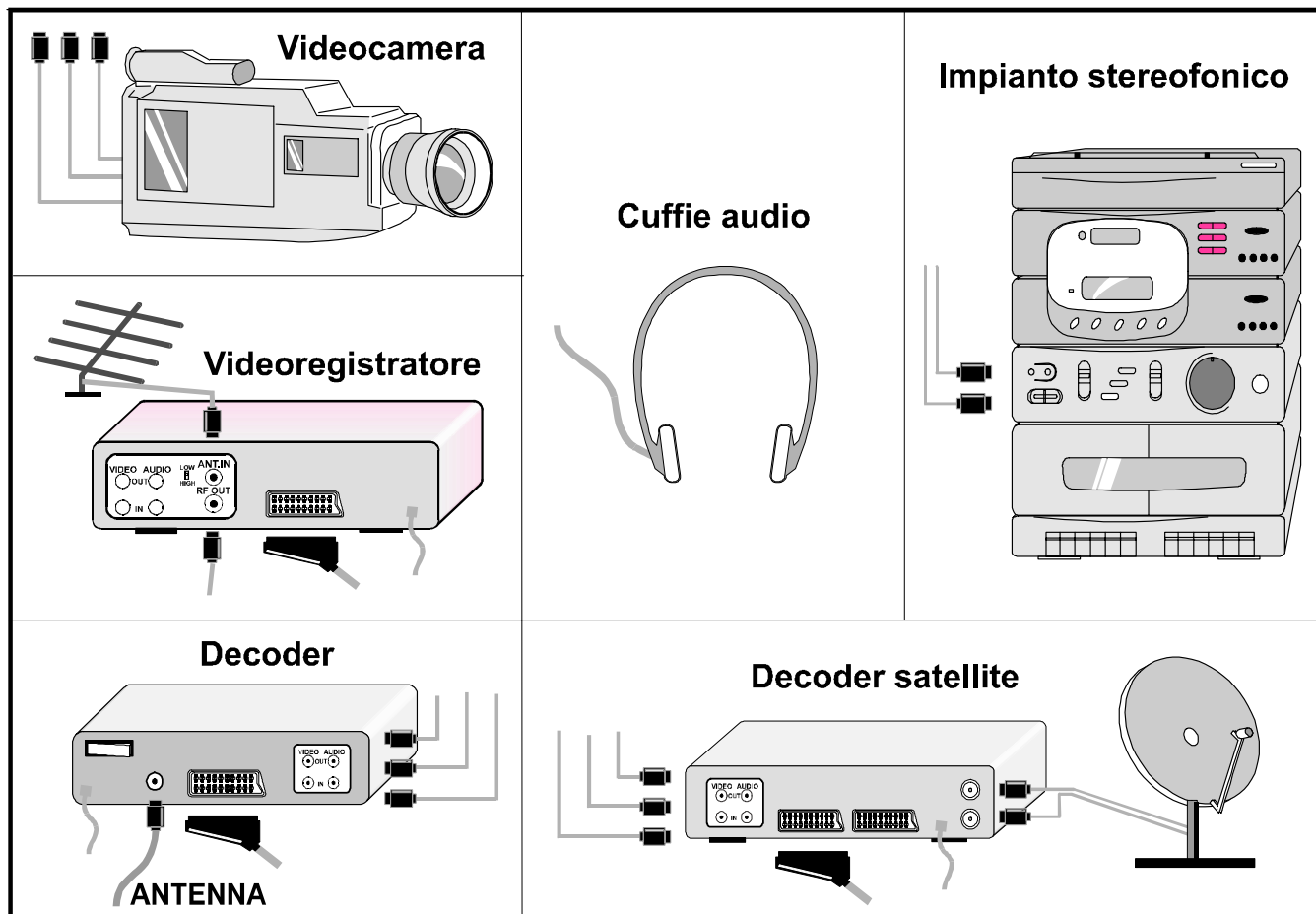
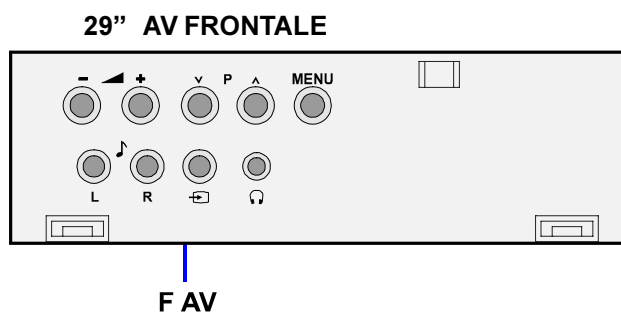
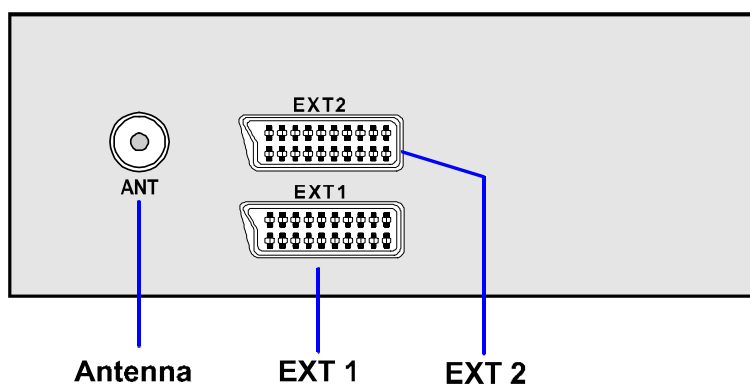

Tramite Connettore Euro

La vostra TV ha due prese con connettore Euro.

Se volete collegare apparecchi (per esempio un videoregistratore, un decoder, ecc.) che sono dotati di due connettori Euro alla vostra TV, usate le prese **EXT 1** o **EXT 2**.

Modalità EXT 2 S

Se l'apparecchio collegato con la vostra TV è dotato di uscita S-Video (Y/C) con connettore Euro, potete ottenere una migliore qualità dell'immagine selezionando la modalità **EXT 2 S** e collegando il vostro apparecchio alla presa **EXT 2** della TV. Consultate il manuale del vostro apparecchio per controllare che esso sia dotato di tale uscita.

Tramite le prese RCA

Se possedete un apparecchio (come per esempio una telecamera) che è dotato di prese RCA, collegatelo alla presa **F AV** (AV frontale) con i cavi video e audio.

- Se l'apparecchio ha la presa audio Mono, collegatelo alla presa **AUDIO-L**.

Tramite la presa antenna ANT

Se il vostro apparecchio non è dotato di presa connettore Euro prese RCA, collegatelo alla TV utilizzando un cavo per antenna. Per maggiori dettagli, consultate il manuale fornito con l'apparecchio.

- Per memorizzare il segnale di prova proveniente dall'apparecchio, consultate il "**Menu sintonia**" a **pag. 48** e memorizzatelo nel programma numero 0 o in un programma con numero compreso tra 55 e 99. Potrete guardare le immagini provenienti dall'apparecchio selezionando il numero di programma corrispondente a quello dove avete memorizzato il segnale di prova.

TV e videoregistratore

- Collegare il videoregistratore alla presa antenna ANT (ingresso antenna) della TV con il cavo antenna.
- Collegare il videoregistratore alla presa **EXT 1** o **EXT 2** con il cavo SCART, o collegatelo alla presa **F AV** con i cavi audio e video.

Riproduzione NTSC

Collegate un videoregistratore NTSC ad una presa.

Quindi premete il tasto "**AV**" per selezionare la corrispondente modalità AV.

Il sistema **NTSC 3.58/4.43** è automaticamente cancellato nella modalità AV.

Modalità copia

Potete trasmettere il segnale video e audio in ingresso dalle prese **TV**, **EXT 1** o **F AV (AV frontale)** al videoregistratore collegato alla presa **EXT 2**.

- Per selezionare l'apparecchio a cui inviare il segnale in uscita consultate "**Impostazione delle uscite per le fonti esterne**" a **pag. 49**.

Collegare le cuffie audio

Utilizzate la presa cuffie audio della vostra TV per il collegamento delle cuffie audio.

CONSIGLI

Manutenzione dello schermo

Pulite lo schermo con un panno soffice leggermente umido. Non utilizzate solventi abrasivi poiché potrebbero danneggiare il rivestimento esterno dello schermo della TV.

Cattiva immagine:

Avete selezionato il sistema TV corretto? La vostra TV o antenna di casa è situata troppo vicino agli altoparlanti, o ad apparecchiature audio non messe a massa o a lampade a neon, ecc. ?

Montagne o palazzi alti possono causare uno sdoppiamento dell'immagine o delle ombre attorno all'immagine. Avvolte si può migliorare la qualità dell'immagine cambiando la direzione dell'antenna. Si può avere un peggioramento della qualità dell'immagine quando due apparecchi sono contemporaneamente collegati alla TV. In questo caso scollegate uno degli apparecchi.

Assenza di immagine:

Avete collegato correttamente l'antenna? Le spine sono inserite a fondo nelle prese antenna?

Il cavo antenna è danneggiato? Le spine usate per collegare l'antenna sono adatte? Se avete dubbi rivolgetevi al vostro rivenditore.

Assenza di immagine significa che la vostra TV non riceve alcuna trasmissione. Avete premuto il tasto corretto del telecomando? Provate ancora una volta..

Suono:

Il suono proviene da un solo altoparlante. Avete regolato il bilanciamento tutto su un lato? Andate al menu **SUONO**.

Telecomando:

La vostra TV non è più controllabile con il telecomando. Premete il tasto "**STANDARD**" del telecomando ancora una volta. Forse le pile sono esaurite. Se così fosse potete utilizzare i tasti posti sulla TV.

Avete selezionato il menu sbagliato? Premete il tasto "**STANDARD**" per tornare alla modalità TV o premete il tasto "**MENU**" per tornare al menu precedente.

Nessuna soluzione:

Spegnete e riaccendete la vostra TV. Se non funziona, chiamate il servizio assistenza, non tentate mai di riparare la TV da soli.

CARATTERISTICHE TECNICHE

TRASMISSIONE TV	PAL SECAM B/G L
CANALI RICETTIVI	VHF (BAND I/III) UHF (BAND U) HYPERBAND TV VIA CAVO (B/G : S01-S41 / S75-S79 ; L : S01-S41 / S75-S77)
NUMERO DI CANALI PRESELEZIONABILI	100
SEGNALE DI CANALE	Display sullo schermo
INGRESSO ANTENNA	75 Ohm (non bilanciato)
TENSIONE	220-240V AC, 50 Hz.
SISTEMI SUONO MULTIPLEX	NICAM + Stereo tedesco
TUBO CATODICO	Per 29"
POTENZA USCITA AUDIO (W_{RMS}) (%10 THD)	2 x 12
CONSUMO (W) (max.)	150
DIMENSIONI (mm)	<u>AV29BF10EPS</u>
P	493
L	784
H	582
Peso (Kg.)	46,2

INDICE

MEDIDAS DE SEGURIDAD	55
BOTONES DEL MANDO A DISTANCIA	56
BOTONES DEL PANEL DE CONTROL.....	57
CONEXIONES DE ANTENA.....	57
PREPARACION	58
Características	58
ANTES DE ENCENDER SU TV	58
Conexión a la Red	58
Conexiones a la antena.....	58
Cómo conectar aparatos externos.....	58
Colocación de las pilas en el mando a distancia	58
ENCENDIDO Y APAGADO DE LA TV	58
Para encender la TV	58
Para apagar la TV	58
CONFIGURACION INICIAL	58
Manejo con los botones de la TV	59
Manejo mediante el Mando a Distancia	59
SISTEMA DE MENUS.....	59
Menú de Sonido	59
Menú de Imagen	60
Menú de características	61
Menú de Instalación	61
OTRAS CARACTERISTICAS	63
Sonido Mudo	63
Estéreo/Dual.	63
Información en la Pantalla	63
Botones de control del Video / DVD e Interruptor de Video /  / DVD.	63
TELETEXTO	63
Para operar el Teletexto	63
Para seleccionar una página de Teletexto	64
Para seleccionar la página Índice	64
Búsqueda de una página mientras se ve la TV	64
Para seleccionar Texto de Doble Altura.	64
Para Revelar Información "oculta"	64
Para Parar el Cambio automático de Página.	64
Para seleccionar una Página de Subcódigo	64
Para Salir del Teletexto	64
Fastext y Toptext	64
CONEXIÓN DE APARATOS EXTERNOS.....	65
A través del Euroconector	66
Modo EXT 2 S	66
A través de las salidas RCA	66
A través de la entrada de antena	66
TV y Reproductor de Video	66
Reproductor NTSC	66
Equipo de Copia	66
Conexión de Auriculares	66
CONSEJOS.....	66
ESPECIFICACIONES	67

MEDIDAS DE SEGURIDAD

1. Fuente de Alimentación

El aparato debe ser operado sólo con una salida **220-240V AC, 50 Hz**. Asegúrese de que selecciona el voltaje adecuado.

2. Cable.

El cable debe colocarse de modo que no sea fácil que se pise o se pellizque por objetos colocados sobre él o contra él. Preste especial atención al cable donde llega al enchufe, a la salida, y el punto donde sale del receptor.

3. Humedad y Agua.

No use este aparato en un lugar húmedo o mojado (evite el baño, el fregadero de la cocina, y cerca de la lavadora). No exponga este equipo a agua o lluvia, puesto que puede ser peligroso, y no coloque objetos con líquido sobre él.

4. Limpieza.

Antes de limpiarlo, desenchufe el aparato de la corriente. No use limpiadores líquidos ni de aerosol. Use un trapo seco y suave.

5. Ventilación.

Las rejillas y aperturas del aparato están diseñadas para la ventilación y un funcionamiento adecuado. Para evitar el sobrecalentamiento, estas aperturas no deben estar bloqueadas ni cubiertas de ningún modo.

6. Rayos.

En caso de una tormenta eléctrica o cuando se vaya de vacaciones, desconecte el cable de la corriente.

7. Partes de repuesto.

Cuando se requieran partes de repuesto, asegúrese de que el técnico ha usado partes especificadas por el fabricante o con las mismas especificaciones. Substituciones no autorizadas pueden resultar en fuego, shock eléctrico, u otros peligros.

8. Servicio Técnico.

Por favor, acuda siempre a personal cualificado. No retire la cubierta pues puede recibir shock eléctrico.

9. Fuentes de Llama.

No coloque fuentes de llama al aire sobre el aparato.

10. Standby.

No deje su TV en modo standby o encendida si abandona la casa.

Precaución!

Cualquier acción contraria a las especificaciones, en particular cualquier modificación del alto voltaje o el reemplazamiento del tubo de imagen puede conllevar una concentración grande de rayos X. Cualquier TV modificada de este modo no cumplirá los términos de licencia y no debe ser utilizada.

Instrucciones para el tratamiento de residuos:

Los materiales de embalado son reciclables y deben ser reciclados. Los materiales de embalaje, como la bolsa de papel de aluminio, deben ser puestos fuera del alcance de los niños.

BOTONES DEL MANDO A DISTANCIA

- ① = Standby/Encendido
- ② **0 - 9** = Canales directos
- ③ Botones de color
- ④ Botón standard
- ⑤ **▲ (P^)** = Canal Arriba (Cursor Arriba)
- ⑥ **MENU** = Botones de Menú
- ⑦ **▶ (⇨)** = Cursor derecha/Volumen +
- ⑧ Botones de control de Teletexto/Video/DVD
- ⑨ = Interruptor VCR / / DVD
- ⑩ = Botón estéreo/dual
- ⑪ = Botón de Información
- ⑫ **▼ (P^v)** = Canal abajo (Cursor abajo)
- ⑬ **◀ (⇦)** = Cursor izquierda/Volumen -
- ⑭ **AV** = Botón AV
- ⑮ = Botón de Teletexto
- ⑯ = Mudo

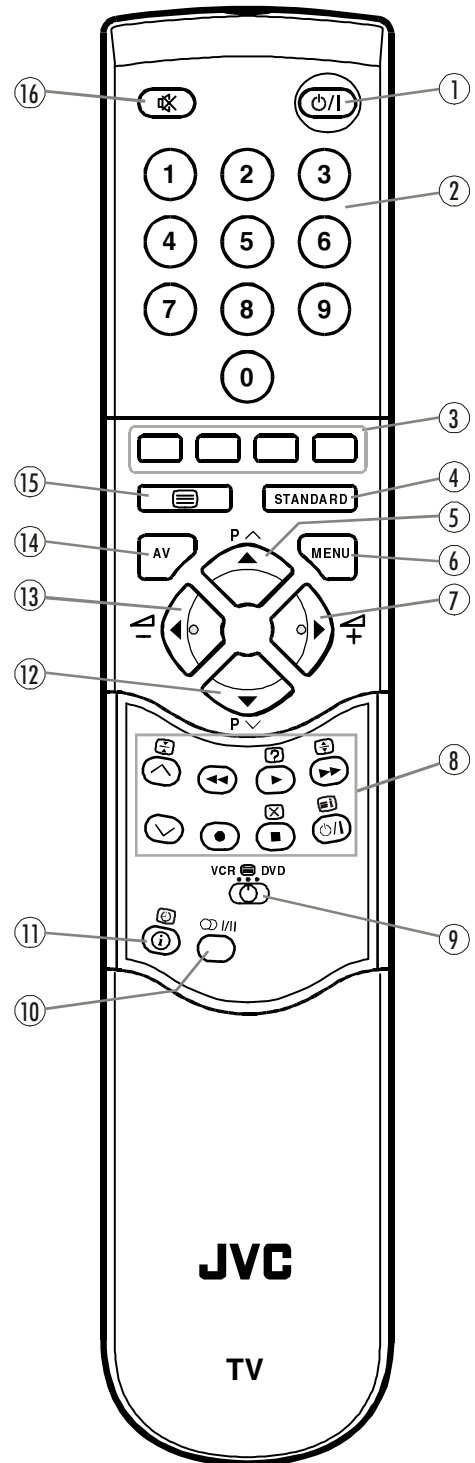

PRECAUCION

Riesgo de Shock Eléctrico



El símbolo del rayo y la flecha, dentro de un triángulo equilátero, previene al usuario de la presencia de alto voltaje no aislado en el interior del aparato, que puede ser de magnitud suficiente para constituir un peligro de shock eléctrico para las personas.

El signo de exclamación dentro de un triángulo equilátero alerta al usuario de la presencia de regulaciones importantes de uso y mantenimiento en la documentación que acompaña al aparato.

BOTONES DEL PANEL DE CONTROL

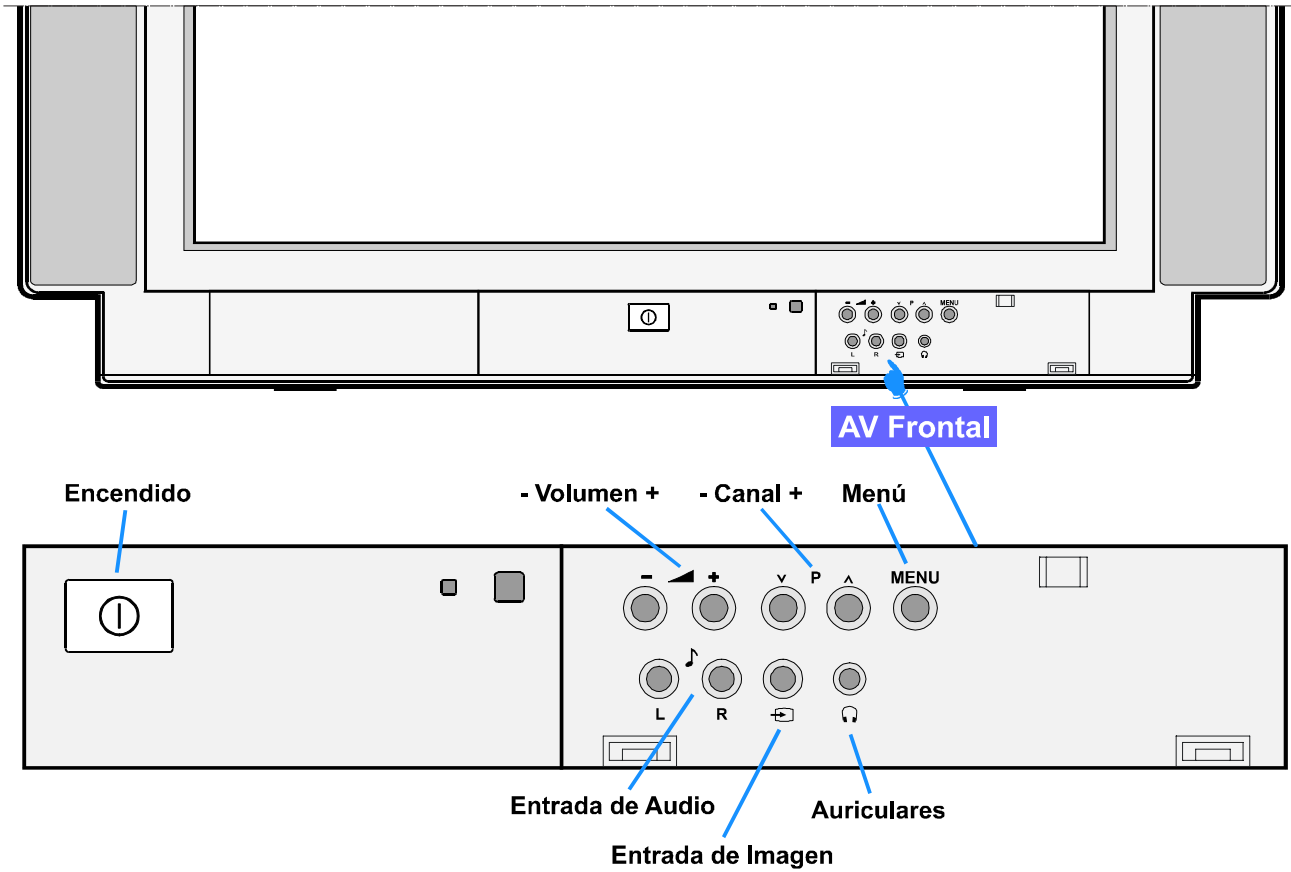

CONEXIONES DE ANTENA

Conexión a una antena externa

Antena VHF/UHF
Método 1

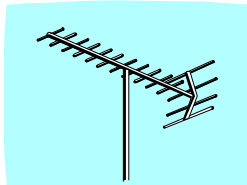

Cable coaxial redondo 75 Ohm

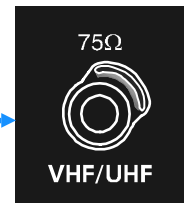

Posterior TV

Antena VHF
Método 2

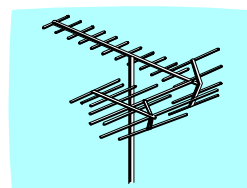

Cable plano doble 300 Ohm

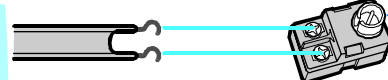

Cable coaxial redondo 75 Ohm

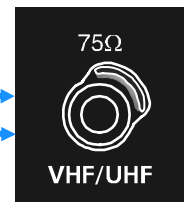

Posterior TV

PREPARACION

Coloque la TV sobre una superficie sólida.

Para la ventilación, deje al menos un espacio de 10 cm libre alrededor del aparato. Para evitar cualquier fallo y situaciones peligrosas, por favor no coloque objetos sobre el aparato.

Características

- Es una TV a color con mando a distancia.
- 100 canales de VHF, UHF o cable pueden ser preseleccionados.
- Puede sintonizar canales de cable.
- Es muy fácil usar la TV por su sistema de menús.
- Tiene dos entradas Euroconector para aparatos externos (video, consola, equipo de sonido, etc.).
- Sistemas de sonido estéreo disponibles (German, Nicam o German+Nicam).
- Teletexto completo (Fastext, Toptext).
- Es posible conectar auriculares.
- Acceso directo a los canales.
- APS (Sistema de Programación Automática).
- Todos los canales pueden ser nombrados.
- Sintonización automática hacia delante y detrás.
- Función Sleep.
- Bloque Para Niños.
- Sonido mudo automático cuando no hay sintonización.
- Cuando no hay señal válida, tras 5 minutos la TV pasa automáticamente a modo standby.

ANTES DE ENCENDER SU TV

Conexión a la Red

IMPORTANTE: La TV está diseñada para operar con **220-240V AC, 50 Hz.**

Tras desempaquetarla, espere a que la TV alcance la temperatura ambiente de la habitación antes de conectar el enchufe a la red.

Conexiones a la antena

- Conecte el cable de antena a la entrada de antena situada en la parte posterior de la TV.

Cómo conectar aparatos externos

Vea "Conexión de Aparatos Externos" en la **pág. 65.**

- Vea también los manuales de instrucciones de los aparatos correspondientes.

Colocación de las pilas en el mando a distancia

- Retire la cubierta de las pilas situada en la parte posterior del mando a distancia, tirando suavemente hacia arriba de la parte indicada.
- Insterte dos pilas AAA (R03) o equivalente.
- Coloque de nuevo la cubierta de las pilas.

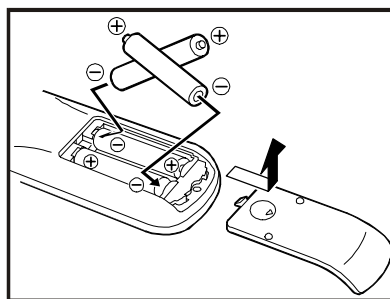

NOTA: Retire las pilas del mando a distancia cuando no vaya a usarlo durante un largo período de tiempo. De otro modo puede ser dañado por los líquidos de las pilas.

ENCENDIDO Y APAGADO DE LA TV

Puede manejar la TV con el mando a distancia o con los controles de la propia TV.

Para encender la TV

Su TV se enciende mediante dos pasos:

1 - Presione el botón de Encendido situado en la parte frontal de la TV. Entonces, la TV se situará en posición standby y la **LUZ ROJA** situada en la parte inferior se encenderá.

2 - Para encender la TV desde modo standby, usted puede:

Presionar un botón numérico del mando a distancia para seleccionar un canal,

ó

Presionar los botones Encendido y Canal Arriba o Canal Abajo de la parte frontal de la TV o el mando a distancia, para que la TV se encienda y la luz **ROJA** se vuelva **VERDE**.

Para apagar la TV

Presione el botón standby en el mando a distancia, para que la TV pase a modo standby y la luz **VERDE** pase a **ROJA**,

ó

Presione el botón de encendido en la parte frontal de la TV, de modo que se apagará y la **LUZ VERDE** se apague.

CONFIGURACION INICIAL

El mensaje "**Please check antenna cable Auto. Programming System**" (**CHEQUEE EL CABLE ANTENA SISTEMA DE AUTOPROGRAMACI**) aparecerá cuando encienda la TV la primera vez.

- 1.** Seleccione **LANGUAGE (LENGUAJE)** con los botones "P ^" y "P v", y presione "◀" ó "▶" para seleccionar el idioma de los menús.
- 2.** Seleccione **COUNTRY (PAIS)** con los botones "P ^" y "P v", y presione "◀" o "▶" para seleccionar el país en el que se encuentra.
- 3.** Seleccione **START (INICIO)** con los botones "P ^" y "P v" y presione "▶" para empezar el **APS**.

El **APS** busca y ordena todos los canales, y los almacena automáticamente en su TV.

Durante el funcionamiento del **APS**, el mensaje "**A.P.S. ESTA ACTIVO POR FAVOR, ESPERE**" aparecerá en pantalla. Una vez finalice, el Menú de Canales aparecerá.

Para cancelar el **APS**, presione el botón **STANDARD**.

Puede borrar un canal, insertar un canal en un número de canal, o empezar de nuevo el **APS** con el Menú de Canales. Para conocer más detalles diríjase a "**PROGRAMA**" en la **página 62.**

4. Presione el botón **STANDARD** para completar la configuración inicial.

Una vez la configuración inicial esté completa, puede cambiar un número de canal, o cambiar el nombre del canal, o programar un nuevo canal manualmente. Para más detalles ver "**SINTONIZACION**" en la **página 61**.

Si el mensaje "**CHEQUEE EL CABLE ANTENA SISTEMA DE AUTOPROGRAMACI**" no aparece, siga los pasos de "**CONFIGURACION TV**" en la **página 62** para seleccionar un idioma de menú y el país donde se encuentra, y después siga los pasos de "**PROGRAMA**", en la **página 62**, para empezar el **AUTOGRABADO**.

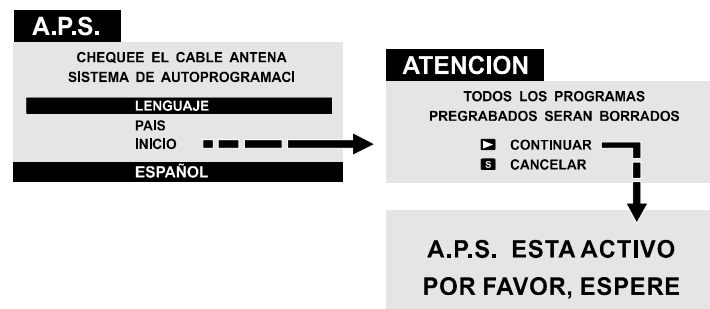

Manejo con los botones de la TV

El volumen y la selección de canales pueden realizarse con los botones del panel frontal.

Configuración del Volumen

- Presione el botón "**Volumen -**" para disminuir el volumen y el botón "**Volmen +**" para aumentar el volumen, de modo que una barra de volumen aparecerá en la parte inferior de la pantalla.

Selección de Canales

- Presione el botón "**Canal +**" para seleccionar el siguiente canal, o "**Canal -**" para seleccionar el canal anterior.

Entrar en el Menú Principal

- Presione el botón "**MENU**" para entrar en el menú principal. En el Menú Principal seleccione un sub-menú con los botones "**Canal +**" o "**Canal -**" y entre en el sub-menú con los botones "**Volumen -**" o "**Volumen +**". Para aprender el uso de los menús, diríjase a la sección Sistema de Menús.

Manejo mediante el Mando a Distancia

El mando a distancia de su TV está diseñado para controlar todas las funciones del modelo que ha seleccionado. Las funciones serán descritas de acuerdo con el sistema de menús de su TV.

Las funciones del sistema de menús están descritas en la sección Sistema de Menús.

Configuración del Volumen

Presione el botón " $\frac{+}{-}$ " para aumentar el volumen. Presione el botón " $\frac{-}{+}$ " para disminuir el volumen.

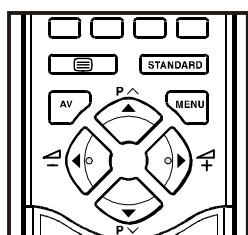

Selección de Canales (Canal anterior o siguiente)

- Presione el botón "**P ∨**" para seleccionar el canal anterior.
- Presione el botón "**P ∧**" para seleccionar el canal siguiente.

Selección de Canales (acceso directo)

Presione los botones numéricos del mando a distancia para seleccionar canales entre 0 y 9. Su TV cambiará al canal seleccionado.

Cuando presione el primer número, el segundo número se mostrará como "-" en pantalla durante 2 segundos. Para seleccionar canales entre 10 y 99 presione los dos números consecutivamente antes de que el "-" del segundo dígito desaparezca (p.ej., para el canal 27 presione 2 y después 7 mientras el número de programa aparece como "2-").

SISTEMA DE MENUS

Su TV ha sido diseñada con un sistema de menús. Vaya a "**MENU**" (menú principal) y entre en uno de los cuatro menús (SONIDO, IMAGEN, CARACTERISTICAS y INSTALACION).

- 1- Presione el botón "**MENU**" para mostrar "**MENU**" (menú principal). Los títulos de los menús aparecerán en el menú principal.
 - 2- Presione "**P ∧**" o "**P ∨**" para seleccionar un título de menú, entonces presione los botones "**◀**" o "**▶**" para entrar en el menú.
- Para salir de un menú, presione el botón "**STANDARD**".
 - Para ir al menú anterior, presione el botón "**MENU**".
 - Para mostrar el menú "**ⓘ**" que explica cómo operar los menús, presione el botón "**ⓘ**" mientras el menú que quiere operar aparece en pantalla.

Menú de Sonido

Para cambiar la configuración del Sonido

Presione el botón **MENU**, ahora está en el Menú Principal. En el Menú Principal, seleccione **SONIDO** usando los botones "**P ∧**" o "**P ∨**", y entonces entre en el Menú de Sonido con los botones "**◀**" o "**▶**". **Ó**:

Entre en el Menú de Sonido directamente presionando el botón **ROJO**.

Configuración del Volumen

Cuando entre en el Menú de Sonido, Volumen será la primera opción seleccionada.

- Presione "**▶**" para aumentar el volumen.
- Presione "**◀**" para disminuir el volumen.

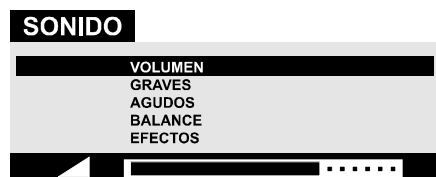

Configuración del Nivel de Graves

- Usando los botones "**P ∧**" o "**P ∨**" seleccione Graves.
- Presione "**▶**" para aumentar el nivel de graves.
- Presione "**◀**" para disminuir el nivel de graves.

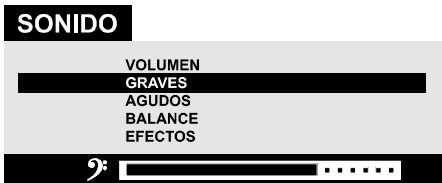

Configuración del Nivel de Agudos

- Usando los botones "P ^" o "P v" seleccione Agudos.
- Presione "►" para aumentar el nivel de agudos.
- Presione "◄" para disminuir el nivel de agudos.

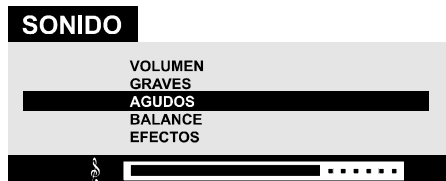

Configuración del Balance

- Usando los botones "P ^" o "P v" seleccione Balance.
- Presione "►" para cambiar el balance hacia la derecha.
- Presione "◄" para cambiar el balance hacia la izquierda.

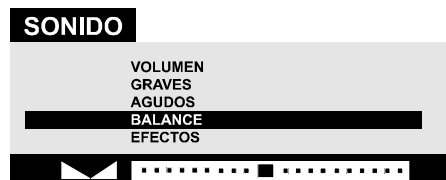

Configuración de los Efectos de Sonido

Puede usar esta característica para encender y apagar los efectos de sonido. Presionando los botones "◄" o "►" se encenderá y apagará esta característica. Si el sistema de sonido actual es **MONO** y los efectos de sonido están **ENCENDIDO**, entonces el sonido se escuchará como si fuera estéreo. Si el sistema de sonido actual es estéreo, encendiendo los efectos logrará que el sonido sea más profundo. Apagándolos no habrá cambios en **MONO** ni **STEREO**.



Menú de Imagen

Para cambiar la configuración de la imagen

Presione el botón "MENU", ahora está en el Menú Principal. En el Menú Principal, seleccione "IMAGEN" usando los botones "P ^" o "P v", y entre con "◄" o "►", ó

Entre en el Menú de Imagen directamente presionando el botón VERDE.

Configuración del Brillo

- Cuando entre en el Menú de Imagen, el Brillo será la primera opción seleccionada.
- Presione "►" para aumentar el Brillo.
- Presione "◄" para disminuir el Brillo.



Configuración del Color.

- Usando los botones "P ^" o "P v" seleccione Color.
- Presione el botón "►" para aumentar el color.
- Presione "◄" para disminuir el color.

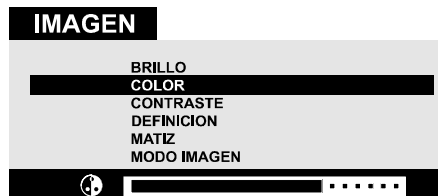

Configuración del Contraste

- Usando los botones "P ^" o "P v" seleccione Contraste.
- Presione el botón "►" para aumentar el contraste.
- Presione el botón "◄" para disminuir el contraste.

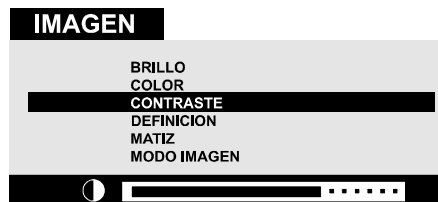

Configuración de Definición

- Usando los botones "P ^" o "P v" seleccione Definición.
- Presione el botón "►" para aumentar la definición.
- Presione "◄" para disminuir la definición.

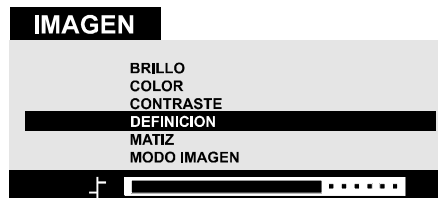

Configuración de Tonos (sólo en modo AV)

- Usando los botones "P ^" o "P v" seleccione MATIZ.
- Presione el botón "►" para aumentar el nivel de tono.
- Presione el botón "◄" para disminuir el nivel de tono.

El ajuste de **TONO** sólo es funcional cuando se recibe **NTSC 3.58/4.43** durante modo **AV**. No tiene efecto cuando se usa cualquier otro sistema de color.

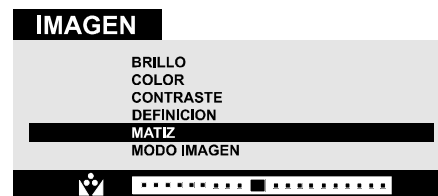

Modo Imagen:

Esta opción se emplea para cambiar el tamaño de imagen dependiendo de la emisión recibida.

Si la función auto está seleccionada, el tamaño de imagen se cambiará automáticamente dependiendo de la emisión.

- Seleccionando modo 4:3, se fuerza la imagen a tipo 4:3.
 - Seleccionando modo 16:9 se fuerza la imagen a tipo 16:9.
- Cada canal tiene su propia configuración de modo de imagen. Cuando almacene el modo de imagen para un canal, los otros canales mantendrán sus modos de imagen sin cambiar.

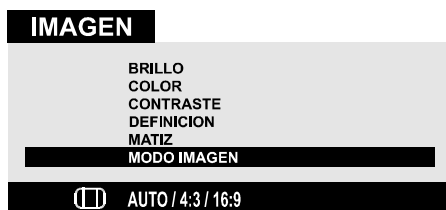

Menú de características

- Presione el botón "MENU", ahora está en el Menú Principal. En el Menú Principal, seleccione Características usando "P ^" o "P v". Entonces, entre en el Menú de Características presionando "◀" o "▶". Ó:
- Entre en el Menú de Características directamente presionando el botón **AMARILLO**.

Función Sleep.

- Cuando entre en el Menú de Características, **TEMPORIZADOR** será la primera opción seleccionada.
- Use los botones "◀" o "▶" para cambiar el Sleep entre **APAGADO**, **0:15:00**, **0:30:00**, **0:45:00**, **1:00:00**, **1:15:00**, **1:30:00**, **1:45:00** o **2:00:00**. Su TV pasará a modo standby cuando el período de tiempo seleccionado haya pasado.

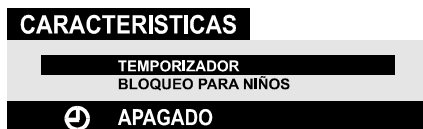

Bloque Para Niños

En el menú de características, presione "P ^" o "P v" para seleccionar Bloque Para Niños. Use los botones "◀" o "▶" para encender o apagar esta característica.

Cuando está en **APAGADO**, no habrá diferencia en el manejo de la TV. Cuando está en **ENCENDIDO**, la TV sólo puede ser manejada con el mando a distancia. En este caso, el panel frontal (excepto el botón de encendido) no funcionarán.

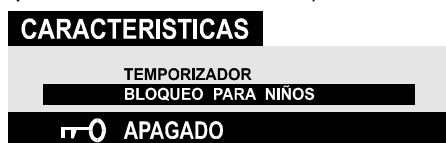

Menú de Instalación

Este menú contiene los sub-menús de **Sintonización**, **Programa (Programación)** y **Configuración TV**.

- Presione el botón "MENU", ahora está en el Menú Principal. En el Menú Principal, seleccione Instalación con "P ^" o "P v". Ahora entre en el Menú de Instalación presionando los botones "◀" o "▶". Ó:
- Entre en el menú de Instalación directamente presionando el botón **AZUL**.

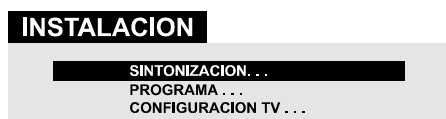

Menú de Sintonización

El menú **SINTONIZACION** se emplea para programar un canal en uno de los números de programa de su TV manualmente, o para cambiar la configuración del número de programa actual.

En el menú **INSTALACION**, seleccione **SINTONIZACION**. Entonces presione "◀" o "▶" para entrar en el menú **SINTONIZACION**.



Para programar un canal en un número de programa de la TV manualmente:

- 1- Programa será la primera opción seleccionada cuando entre en el Menú de Sintonización. Presione "◀" o "▶" para seleccionar el número de canal en el que quiere almacenar la cadena sintonizada. (Puede también seleccionar el número con los botones numéricos).
- 2- Presione "P ^" o "P v" para seleccionar Banda. Usando "◀" o "▶" seleccione la banda en la que quiere buscar un canal.
- 3- Presione "P ^" o "P v" para seleccionar Búsqueda. Presione "◀" o "▶" para empezar la búsqueda. (Presione "▶" para buscar hacia delante, "◀" para buscar hacia atrás).

Si el canal encontrado no es el buscado, presione "◀" o "▶" para seguir buscando.

Para parar la búsqueda antes de encontrar algún canal presione la dirección opuesta a la anterior. Por ejemplo, cuando la TV está buscando hacia delante con el botón "▶", presione "◀" para parar la búsqueda.

Si sabe el número del canal que quiere encontrar, puede encontrarlo directamente.

Presione "P ^" o "P v" para seleccionar Canal, entonces presione "◀" o "▶" para seleccionar este número de canal, o use los botones numéricos.

(Siga el paso 5 para seleccionar el estándar adecuado antes de seleccionar un número de canal.)

- 4- Si quiere nombrar el nuevo canal, presione "P ^" o "P v" para seleccionar Nombre.

Presione "◀" o "▶" para seleccionar la posición y presione "P ^" o "P v" para seleccionar una letra.

- 5- Si el sonido o la imagen no son normales, cambie el standard (sistema de emisión) del nuevo canal.

Presione "P ^" o "P v" para seleccionar Standard, y luego presione "◀" o "▶" para elegir el adecuado.

El número de canal indicado variará cuando cambie el standard:

- B/G** : C02-C73 / S01-S41 / S75-S79
L : C01-C73 / S01-S41 / S75-S77

- 6- Si la recepción es mala, haga un ajuste fino del canal. Presione "P ^" o "P v" para seleccionar **SINTONIZACION FINA**, entonces presione "◀" o "▶" para realizar el ajuste fino del canal.

7- Una vez la configuración es completa, almacene el nuevo canal en el número de canal seleccionado. Presione "P ^" o "P v" para seleccionar Almacenar, y presione "◀" o "▶" para almacenarlo.

Si quiere modificar la configuración del número de canal actual (por ejemplo el nombre, etc.):

- 1- Seleccione el número de canal que quiere modificar mientras no aparece ningún menú.
- 2- Entre en el menú de **Sintonización**.
- 3- Siga la sección, Para programar un canal en un número de programa manualmente: para cambiar la configuración del número de canal actual.

Nota:

No use el elemento Programa del menú de Sintonización para seleccionar el número de canal. Si selecciona el número de canal con el elemento Programa y almacena la configuración, la configuración actual del número de canal seleccionado se cancelará.

Menú Programa

El Menú Programa (Programación) se usa para mostrar los números y nombres de los canales. Puede usar este menú para borrar un canal, insertar un canal o autoalmacenar los canales.

Presione "**MENU**", ahora está en el Menú

Principal. En el Menú Principal, seleccione Programa, usando "P ^" o "P v". Entonces entre en el Menú Programa usando los botones "◀" o "▶". Cuando entre en el Menú de Canales, todos los números y nombres de los canales aparecerán en pantalla. El número y nombre del canal sintonizado se mostrarán en color rojo. Todos los otros números de canal serán negros y al principio el número de canal 0 estará tintineando. Puede cambiar el número que tintinea usando "P ^" o "P v" o "◀" o "▶". Cuando cambia entre los números de canal de este modo, para alcanzar el número de canal deseado, los números de canal intermedios no serán sintonizados.

Presionando el botón **ROJO**, se sintonizará el canal que tintinea. Ahora el color del canal seleccionado será rojo. De nuevo, puede usar los botones "P ^" o "P v" o "◀" o "▶" para mover el número que tintinea.

PROGRAMA			
0 1	ARD	1 1	----
0 2	ZDF	1 2	----
0 3	WR3	1 3	----
0 4	SAT	1 4	----
0 5	RTL	1 5	----
0 6	RTL2	1 6	----
0 7	PRO7	1 7	----
0 8	BR3	1 8	----
0 9	TM3	1 9	----
1 0	---	2 0	----
2 1	----	2 2	----
2 3	----	2 3	----
2 4	----	2 4	----
2 5	----	2 5	----
2 6	----	2 6	----
2 7	----	2 7	----
2 8	----	2 8	----
2 9	----	2 9	----
3 0	----	3 0	----

SELECCIONAR	BORRAR
INSERTAR	AUTOGRABADO

Para borrar un canal de un número de canal:

- Mueva el parpadeo al canal que quiere borrar.
- Presione el botón **AMARILLO**. Ahora el canal correspondiente se borrará, y todos los otros debajo de este se moverán un número de canal hacia arriba.

Para insertar un canal en un número de canal:

- Mueva el parpadeo al canal deseado.
- Presione el botón **ROJO**, para que el canal se muestre en pantalla.

- Mueva el parpadeo al número de canal seleccionado. Ahora presione el botón **VERDE** para insertar el canal en el número de canal. Si un canal se mueve a un número de canal más bajo, los canales entre las posiciones antigua y nueva se moverán un número hacia arriba, y si un canal se mueve a un número de canal más alto, los canales entre las posiciones antigua y nueva se moverán un canal hacia abajo.

Autograbado

Si entra en el menú **AUTOGRABADO** (autoalmacenamiento), puede programar automáticamente los canales recibidos en su TV con APS (Sistema de Programación Automática).

- 1 - Tras mostrar el menú **PROGRAMA**, presione el botón **AZUL** para entrar en el menú **AUTOGRABADO**. El mensaje "**TODOS LOS PROGRAMAS PREGRABADOS SERAN BORRADOS**" aparecerá.
- 2 - Si quiere empezar la programación, presione el botón ">". El mensaje "**A.P.S. ESTA ACTIVO POR FAVOR, ESPERE**" aparece, y el APS programa automáticamente los canales recibidos en los números de programa de su TV. Una vez el APS ha finalizado, el menú **PROGRAMA** aparece de nuevo.

Para cancelar el APS, presione el botón **STANDARD**.

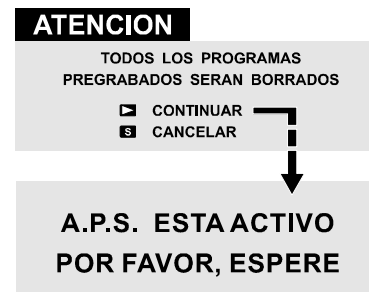

Menú de Configuración de la TV

Este menú se usa para seleccionar el idioma de menús, el país en el que se encuentra, y para seleccionar la fuente de **SALIDA EXT 2**.

- En el menú de Instalación, presione "P ^" o "P v" para seleccionar **CONFIGURACION TV** Entonces presione "◀" o "▶" para entrar en el menú de Configuración de la TV.



Selección del Idioma de menús

- En el menú de Configuración de la TV, seleccione **Lenguaje** y cambie el idioma al que desee usando "◀" o "▶". Cuando cambie el idioma, los elementos de los menús aparecerán en el idioma seleccionado.

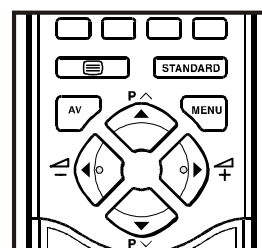

Selección del País

- En el menú de Configuración de la TV, seleccione "**PAIS**" usando "P ^" o "P v". Cambie el país presionando los botones "◀" o "▶".

Selección de la salida de Fuente Externa

- Puede usar este menú para seleccionar una fuente interna o externa que será la salida de la terminal **EXT 2**.
- En el menú de Configuración de la TV, seleccione "**SALIDA EXT 2**", con "**P** ^" o "**P** v". Entonces seleccione la fuente que desea para el **EXT 2** presionando "**◀**" o "**▶**" (una de las siguientes fuentes: **TV**, **EXT 1**, o **F AV (AV FRONTAL)**).

OTRAS CARACTERISTICAS

Sonido Mudo

Para cortar el sonido de la TV presione el botón "🔇". El sonido se apagará. Para cancelar el Mudo, presione los botones "🔇", "🔊" o "🔊". El nivel de volumen será el mismo que antes de quitar el sonido, si lo anula con "🔇" de nuevo.

To cut off the sound of the TV press "🔇" button. The sound will be cut off. To cancel mute, press "🔇" or "🔊" or "🔊" button. The volume level will be the same as the level before mute if you cancel mute pressing "🔇" button again.

Estéreo/Dual.

- Si el canal de TV que está viendo emite en dos idiomas (p.ej. Eurosport), puede seleccionar el idioma original o doblado con el botón "🗣️".
- Si la emisión estéreo se recibe con poca calidad puede cambiar a modo Mono para que escuche la transmisión más claramente.

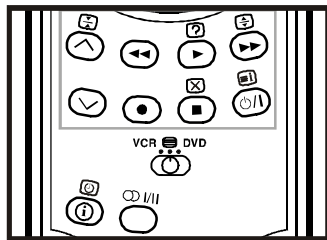

Información en la Pantalla

- Presionando el botón "📺" por primera vez muestra el estado actual "**Número de Canal**", "**Nombre de canal**", y "**Estado de Sonido**".
- Presionándolo de nuevo retira el display de estado de la pantalla.

Para mostrar la Hora

- Mientras ve un canal de TV con Teletexto, presione el botón "📺" dos veces. La hora, capturada de la información de Teletexto, aparecerá en la esquina superior derecha de la pantalla.
- Si el canal actual no tiene Teletexto, un cuadrado azul aparecerá en esa posición.
- La hora desaparecerá cuando presione el botón "📺" de nuevo.

Standard

Puede devolver la configuración actual del menú **IMAGEN** a los valores por defecto (excepto el Modo Imagen).

Presione el botón **STANDARD** mientras no aparece ningún menú.

Botones de control del Video / DVD e Interruptor de Video / / DVD.

Estos botones pueden usarse para controlar un Video o un DVD JVC. Al presionar un botón con la misma apariencia del equivalente en el mando a distancia, se realizará la misma función que en el otro mando a distancia.

- 1- Coloque el Interruptor Video /  / DVD en la posición Video o DVD.

VCR:

Cuando opere el Video coloque el Interruptor en la posición de Video.

DVD:

Cuando opere el DVD, coloque el Interruptor en la posición DVD.

(Texto):

Cuando vea un canal con Teletexto, coloque el Interruptor en la posición  (Texto).

- 2- Presione los botones de control de Video / DVD para controlar su Video o DVD.

Nota:

Si su equipo no es JVC, estos botones no pueden usarse.

Incluso si su equipo es de JVC, algunos de estos botones pueden no tener función dependiendo del aparato.

Puede usar los botones ^ / v para seleccionar un canal de TV. El Video recibirá o elegirá el capítulo del DVD.

Algunos modelos de DVD usan los botones ^ / v para operar las funciones FastForward/Backward y para elegir el capítulo en este caso, los botones ◀ / ▶ no funcionan.

TELETEXTO



El Teletexto es un sistema de información que muestra texto en la pantalla de su TV. Usando el sistema de información de Teletexto, usted puede ver una página de información de un tema que esté disponible en la lista de contenidos (índice).

El display en pantalla no está disponible en modo texto.

El control de contraste, brillo o color, no está disponible, pero el control de volumen está disponible en modo texto.

Para operar el Teletexto

Seleccione un canal de TV que transmita Teletexto.

- Presione el botón TELETEXT (). Normalmente, la lista de contenidos (índice) aparecerá en pantalla.
- Coloque el Interruptor Video /  / DVD en la posición  (Texto).



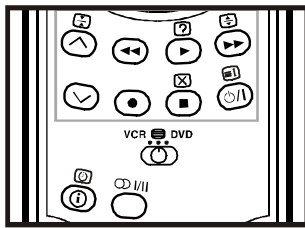

Para seleccionar una página de Teletexto

- Presione los botones numéricos correspondientes para el número de página de Teletexto.

El número de página seleccionado se muestra en la esquina superior izquierda de la pantalla. El contador de página de Teletexto busca hasta que el número seleccionado se localiza, y entonces la página elegida aparece en pantalla.

- Presione el botón "P ^" para mover la pantalla de Teletexto una página hacia delante.
- Presione el botón "P v" para mover la pantalla de Teletexto una página hacia atrás.

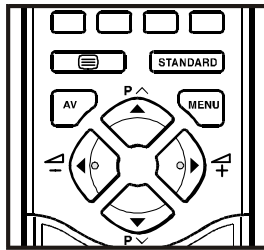

Para seleccionar la página Índice

- Para seleccionar la página índice (generalmente, la página 100), presione el botón "100".

Búsqueda de una página mientras se ve la TV

- Mientras el modo Teletexto está encendido, al presionar "X" se cambiará el modo a TV. En el *-modo TV, introduzca un número de página con los botones numéricos. Una vez acabe, el signo "TV" reemplazará al número de página y parpadeará, hasta que la página se encuentre. Entonces el número de página reemplazará al signo "TV" de nuevo. Puede visualizar esta página presionando "X" de nuevo.

Para seleccionar Texto de Doble Altura.

- Presione el botón "2/3" para que la mitad superior de la página de información se muestre en texto de doble altura.
- Presione el botón "1/2" de nuevo para que la mitad inferior de la página de información se muestre en texto de doble altura.
- Presione el botón "1/3" una vez más para que se muestre la página completa en texto normal.

Para Revelar Información "oculta"

- Presionando el botón "?" una vez mostrará las respuestas en un concurso o página de juegos.

- Presionando el botón "?" otra vez ocultará las respuestas reveladas.

Para Parar el Cambio automático de Página.

La página de teletexto que ha seleccionado puede contener más información de la que aparece en pantalla: el resto de la información se mostrará pasado un tiempo.

- Presione el botón "2/3" para desactivar el cambio automático de página.
- Presione el botón "1/2" de nuevo para permitir que la siguiente página se muestre.

Para seleccionar una Página de Subcódigo

Las páginas de subcódigo son subsecciones de páginas de Teletexto largas que sólo pueden mostrarse en pantalla una sección a la vez.

- Seleccione la página de Teletexto requerida.
- Presione el botón "0".
- Seleccione el número de página de subcódigo requerida presionando cuatro números (p.ej., 0001).
- Si la página de subcódigo elegida no se muestra tras un período de tiempo corto, presione "X". El canal de TV se mostrará en pantalla.
- El número de la página de texto se mostrará en la esquina superior izquierda de la pantalla cuando la página seleccionada haya sido encontrada.
- Presione el botón "X" para mostrar la página de Teletexto seleccionada.

Para Salir del Teletexto

Presione el botón "TV". La pantalla cambiará a modo TV.

Fastext y Toptext

El modo de Teletexto será seleccionado de acuerdo con la emisión automáticamente.

Su CTV soporta el sistema de Teletexto de 8 páginas. Cuando el número de página de cualquiera de las 8 páginas en memoria es introducido, el sistema no busca la página seleccionada sino que la muestra automáticamente.

- Presione el botón "P ^" para mover la pantalla de Teletexto una página hacia delante.
- Presione el botón "P v" para mover la pantalla de Teletexto una página hacia atrás.

Para Fastext y Toptext

La cabecera de la información puede tener un color determinado o puede estar situada dentro de una caja de color.

Presione el botón **ROJO, VERDE, AMARILLO o AZUL** correspondiente para ir rápidamente a la página deseada.

Para Toptext

- Si la transmisión Toptext está presente, aparecerán botones de colores en la barra de estado.
- Si la transmisión Toptext no está disponible, la barra de estado no aparecerá.
- En modo Top, los botones "P ^" o "P v" le enviarán a la página siguiente o anterior respectivamente. Si la transmisión Toptext no está disponible, en el caso de uso de estos comandos habrá un solapamiento. Por ejemplo, la página 100 puede aparecer como 1 más grande que la 199.

CONEXIÓN DE APARATOS EXTERNOS

Antes de conectar nada

Desconecte todos los aparatos, incluyendo la TV.
Lea los manuales proporcionados con los aparatos.

Para seleccionar modo AV

Presionando el botón AV en el mando a distancia, selecciona uno de los modos **AV (EXT 1, EXT 2, EXT 2 S y F AV)**.
Para volver a modo TV, presione el botón AV repetidamente.

Entrada EXT 1 : Euroconector (21 pines, SCART).

Entrada de video, entradas de audio izquierdo/derecho y entrada RGB disponibles.

Salida de emisión TV (video y audio izquierdo/derecho) disponibles.

Entrada EXT 2 : Euroconector (21 pines, SCART).

Entrada de video, S-Video (Y/C) y audio izquierdo/derecho disponibles.

Salidas de video y audio izquierdo/derecho disponibles (ver "**Selección de la salida de Fuente Externa**" en la **página 63**).

Entrada F AV (AV Frontal): Conectores RCA x3.

Entrada de video y audio izquierdo/derecho, disponibles.

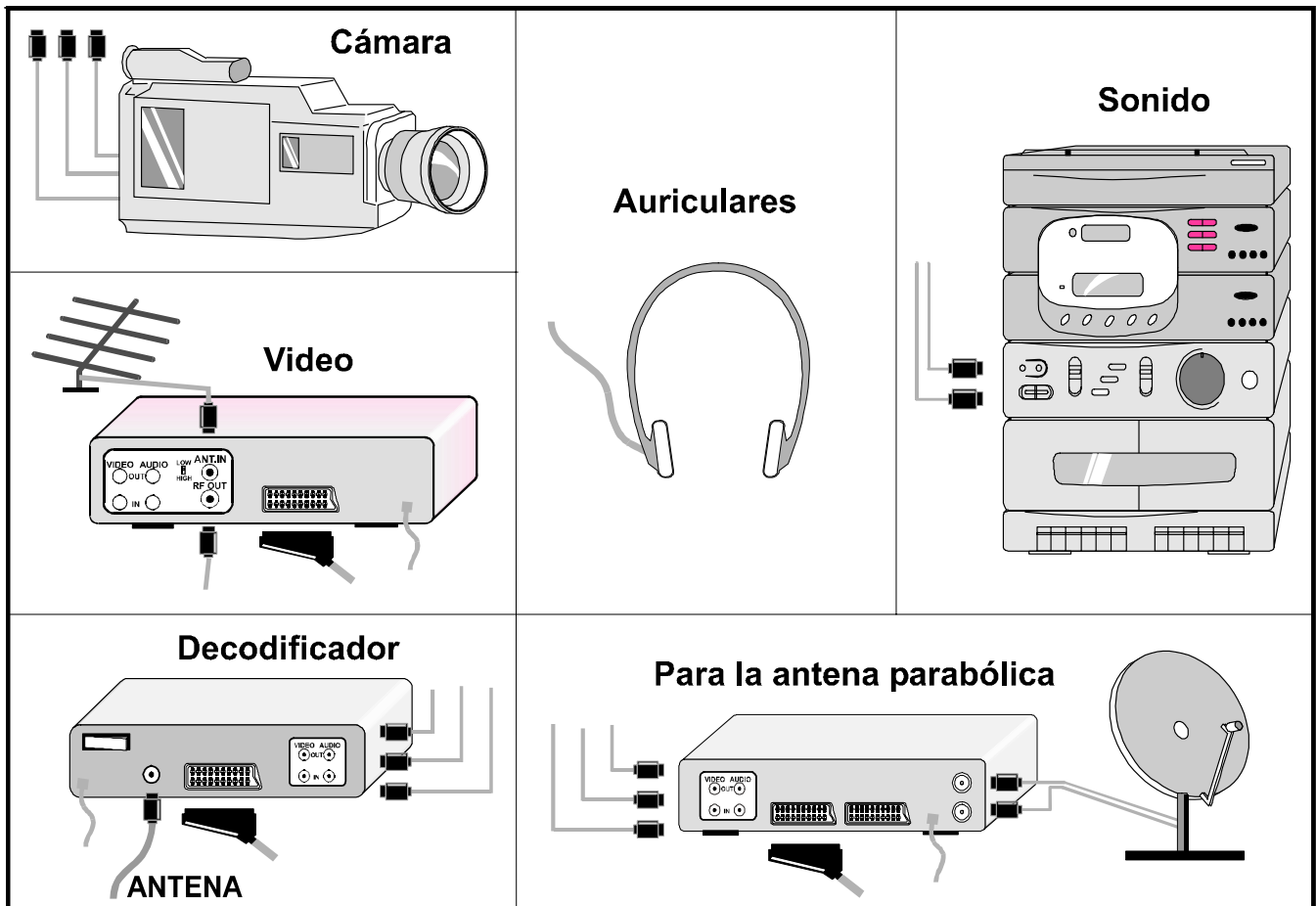
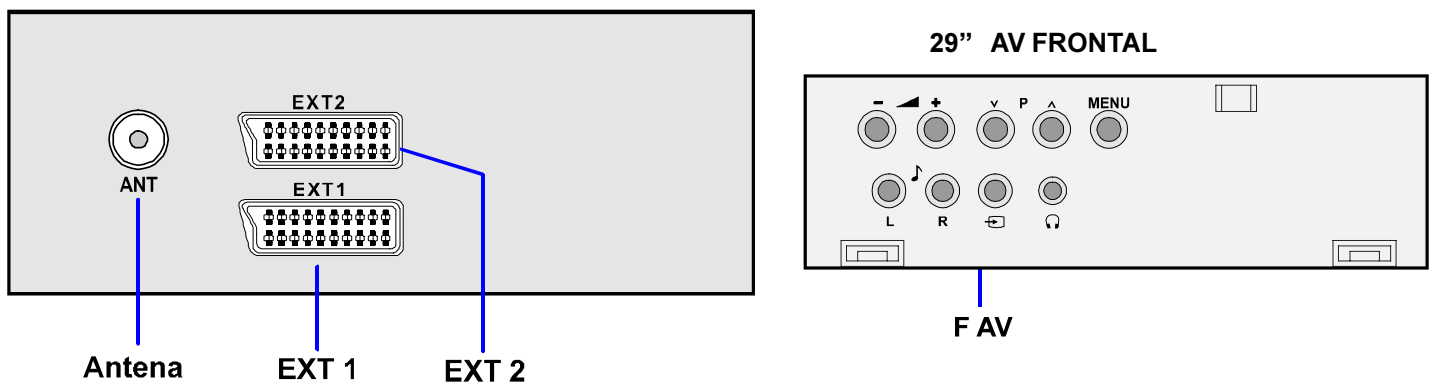

A través del Euroconector

Su TV tiene dos entradas de Euroconector. Si quiere conectar periféricos (p.ej. video, decodificador, etc) que tienen Euroconector, a su TV, use la entrada **EXT 1** o **EXT 2**.

Modo EXT 2 S

Si el equipo conectado a su TV soporta salida S-Video (Y/C) desde el Euroconector, puede tener una mejor calidad de imagen seleccionando modo **EXT 2 S** y conectando el equipo a través de la entrada **EXT 2**. Diríjase al manual de instrucciones para comprobar si su equipo tiene esta posibilidad.

A través de las salidas RCA

Si tiene un aparato (como un camcórder) que tiene salidas RCA, conéctelo a la entrada **F AV (AV Frontal)** con los cables de imagen y sonido.

- Si el aparato tiene una salida de sonido mono, conéctelo a la entrada AUDIO-L.

A través de la entrada de antena

Si su equipo no tiene una salida Euroconector ni RCA, conéctelo a la TV a través de un cable de antena. Para más detalles diríjase al manual proporcionado con el aparato.

Para almacenar la imagen de prueba que viene del equipo, vea "**SINTONIZACION**" en la **página 61** y almacénela en el número de programa 0 ó entre 55 y 99. Puede ver imágenes desde ese aparato al seleccionar el número de programa en el que almacenó la señal de prueba.

TV y Reproductor de Video

- Conecte el Video a la entrada ANT (antena) de la TV por el cable de antena.
- Conecte el Video a la entrada **EXT 1** o **EXT 2** con el cable SCART, o conéctelo a la entrada **F AV** con los cables de audio y video.

Reproductor NTSC

- Conecte un video NTSC a una entrada. Entonces presione el botón "**AV**" para seleccionar el modo AV correspondiente.
- El sistema **NTSC 3.58/4.43** se detecta automáticamente en modo AV.

Equipo de Copia

Puede dirigir la señal de salida de video y audio desde la TV, **EXT 1**, o **F AV (AV Frontal)** al Video conectado a la entrada **EXT 2**.

- Para seleccionar el modo, vea "**Selección de la salida de Fuente Externa**" en la **página 63**.

Conexión de Auriculares

Use la entrada de auriculares estéreo de su TV para conectar los auriculares.

CONSEJOS

Cuidado de la Pantalla

Limpie la pantalla con un trapo suave, ligeramente húmedo. No use disolventes abrasivos pues podrían dañar la capa que cubre la pantalla.

Mala Imagen

¿Ha seleccionado el sistema de TV adecuado? ¿Está su TV o cable de antena demasiado cerca de los altavoces, equipo no aislado o tubos fluorescentes, etc.?

Las montañas o edificios altos pueden crear doble imagen o imágenes fantasma. A veces puede mejorar la calidad de imagen cambiando la orientación de la antena.

La calidad de imagen puede degradarse cuando dos periféricos se conectan a la TV al mismo tiempo. En tal caso, desconecte uno de los periféricos.

Sin Imagen

¿Está la antena conectada correctamente? ¿Están los cables conectados completamente a la entrada de la antena? ¿Está el cable de la antena dañado? ¿Están los enchufes conectados a la antena en buen estado? Si tiene dudas, consulte con su proveedor.

Sin Imagen significa que su TV no recibe transmisión. ¿Ha presionado los botones correctos en el mando a distancia? Inténtelo de nuevo.

Sonido

El sonido sólo se oye desde uno de los altavoces. ¿Está el balance configurado en uno de los dos extremos? Vea el Menú de Sonido.

Mando a distancia

Su TV no responde al mando a distancia.

Presione el botón "**STANDARD**" en el mando a distancia de nuevo. Tal vez las pilas estén agotadas. Si es así, debería poder usar los botones del panel frontal de la TV.

¿Ha seleccionado el Menú equivocado? Presione el botón "**STANDARD**" para volver a modo TV o presione el botón "**MENU**" para volver al menú anterior.

¿No hay solución?: Apague y vuelva a encender su TV. Si esto no funciona, llame al servicio técnico: nunca intente repararlo usted mismo.

ESPECIFICACIONES

Emisión de TV	PAL SECAM B/G L
Canales recibidos	VHF (BAND I/III) UHF (BAND U) HYPERBAND CABLE TV (B/G : S01-S41 / S75-S79 ; L : S01-S41 / S75-S77)
Número de canales predeterminados	100
Indicador de canal	En el display de la pantalla
Entrada de antena RF	75 Ohm (no equilibrada)
Voltaje de operatividad	220-240V AC, 50 Hz.
Sistemas de Sonido/Multiplex	Estéreo German+Nicam
Tubo de Imagen	29"
Potencia de Sonido (W_{RMS}) (%10 THD)	2 x 12
Consumo de Energía (W) (máx.)	150
Dimensiones (mm)	<u>AV29BF10EPS</u>
Fondo	493
Largo	784
Alto	582
Peso (Kg.)	46,2

Inhoud

Veiligheidsmaatregelen	68
Afstandsbedieningstoetsen	69
Bedieningstoetsen op de TV	70
Antenne-aansluitingen	70
Vorbereidingen	71
Functies	71
Voordat u de TV aanzet	71
Aansluiting op de netspanning	71
Antenne-aansluitingen	71
Externe apparatuur aansluiten	71
Batterijen in de afstandsbediening plaatsen	71
TV aan- en uitzetten	71
TV aanzetten	71
TV uitzetten	71
Basisinstellingen	71
Bediening via de toetsen op het TV-toestel	72
Bediening via de afstandsbediening	72
Menusysteem	72
Menu Geluid	72
Menu Beeld	73
Menu Mogelijkheden	74
Menu INSTELLEN	74
Overige functies	76
Geluid uit	76
Stereo / Tweeklank	76
Informatie op het scherm	76
Bedieningstoetsen VCR / DVD en schakelaar VCR /  / DVD	77
Teletekst	77
Met Teletext werken	77
Teletekst-pagina selecteren	77
Indexpagina selecteren	78
Teletekst-pagina opzoeken vanuit de TV-stand	78
Hoogte van de Teletekst-weergave verdubbelen	78
Verborgene tekst laten weergeven	78
Automatische opvolging van pagina's stoppen	78
Subpagina selecteren	78
Teletekst verlaten	78
Fasttext en Toplevel	78
Externe apparatuur aansluiten	79
Via de Euro-aansluiting	80
EXT 2 S-stand	80
Via de RCA-aansluitingen	80
Via de ANT-aansluitbus (antenne-aansluiting)	80
TV en videorecorder	80
NTSC	80
Kopieerfunctie	80
Hoofdfone aansluiten	80
Tips	80
Specificaties	81

Veiligheidsmaatregelen

1. Stroomvoorziening

Het TV-toestel dient alleen te worden gebruikt vanaf een stopcontact met **220-240V wisselstroom en 50 Hz**. Controleer of het voltage juist is.

2. Netsnoer

Het netsnoer dient zodanig te worden geplaatst dat men er niet op kan trappen of dat het niet door voorwerpen erop of ernaast kan worden bekneld. Let vooral op de punten waar het snoer in de stekker en het stopcontact zit en uit het TV-toestel komt.

3. Vocht en water

Gebruik dit toestel niet in vochtige of natte ruimten (bijvoorbeeld in de buurt van de badkamer, gootsteen en wasmachine). Stel het toestel niet bloot aan regen of water en plaats er geen voorwerpen op waar water in zit, want dat kan gevaarlijk zijn.

4. Reiniging

Als u het toestel wilt reinigen, dient u de stekker eerst uit het stopcontact te trekken. Gebruik geen vloeibare reinigingsmiddelen of spuitbussen. Gebruik een zachte, droge doek.

5. Ventilatie

De gaatjes en openingen in het TV-toestel zijn bedoeld om het toestel te ventileren en voor een juiste werking te zorgen. Deze openingen mogen nooit geblokkeerd of bedekt worden om oververhitting te voorkomen.

6. Onweer

Bij onweer en bliksem of als u met vakantie gaat, trek de stekker dan uit het stopcontact.

7. Onderdelen vervangen

Als er onderdelen moeten worden vervangen, controleer dan of de monteur gebruikmaakt van de door de fabrikant gespecificeerde onderdelen of onderdelen met dezelfde specificaties als de originele onderdelen. Als er andere onderdelen worden geplaatst, kan dat brand, elektrische schokken of andere gevaren tot gevolg hebben.

8. Reparatie

Laat alle eventuele reparaties aan daartoe bekwame personen over. Verwijder de achterkant van het toestel niet, want daardoor kunnen elektrische schokken ontstaan.

9. Vuurbronnen

Plaats geen onbedekte vuurbronnen op het toestel.

10. Stand-by

Laat uw TV niet aan of op stand-by staan als u de woning verlaat.











Waarschuwing!

Alle ingrepen die in strijd zijn met de voorschriften, met name het wijzigen van de hoogspanning of het vervangen van de beeldbuis kan tot een verhoogde concentratie van röntgenstralen leiden. Elke televisie die op deze manier is gewijzigd, komt niet meer overeen met de licentie en mag niet worden gebruikt.

Verwijderingsvoorschriften:

De verpakking en de daarbij gebruikte materialen zijn herbruikbaar en dienen in principe te worden gerecycled. Verpakkingsmateriaal zoals folie moet uit de buurt van kinderen worden gehouden.

Afstandsbedieningstoetsen

- ①  = Stand-by / Aan
- ② **0 - 9** = Rechtstreekse programma's
- ③ **Kleurtoetsen**
- ④ Toets STANDARD
- ⑤  (P ^) = Programma omhoog (Cursor omhoog)
- ⑥ **MENU** = Toets Menu
- ⑦  (⇨) = Cursor naar rechts / Volume +
- ⑧ Bedieningstoetsen VCR / DVD
- ⑨  = Schakelaar VCR /  / DVD
- ⑩  = Toets Stereo / Tweekanalig
- ⑪  = Toets Informatie
- ⑫  (P v) = Programma omlaag (Cursor omlaag)
- ⑬  (⇨) = Cursor naar links / Volume -
- ⑭ **AV** = Toets AV
- ⑮  = Toets Teletekst
- ⑯  = Geluid uit

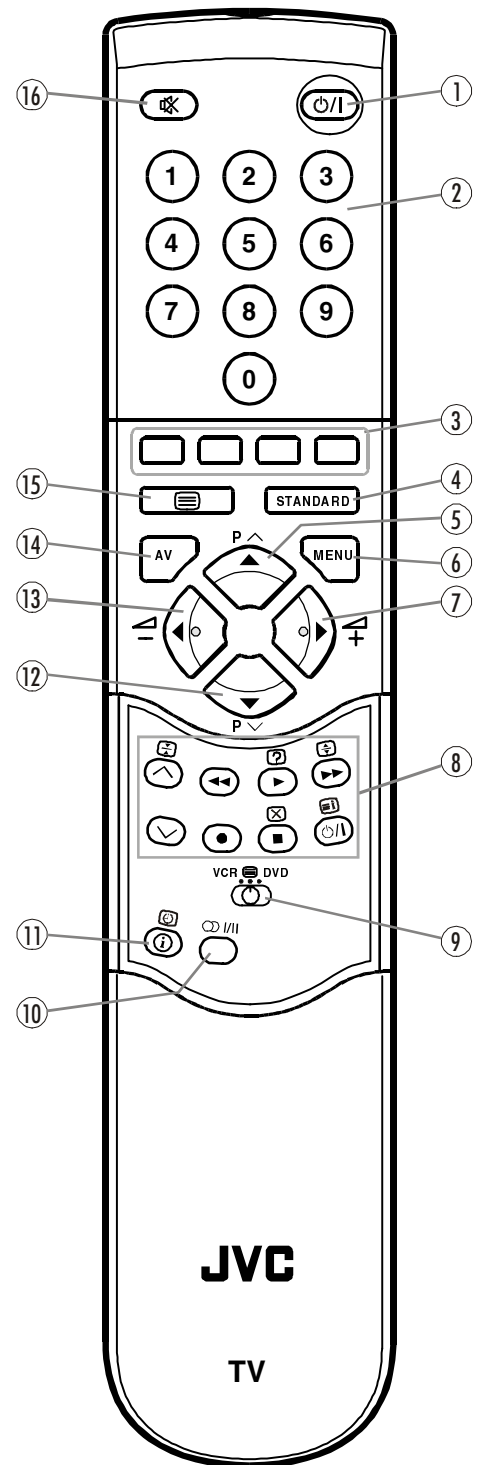

LET OP
MOGELIJKE ELEKTRISCHE SCHOKKEN



Een symbool met een bliksemschicht en pijlpunt in een driehoekje is bedoeld om de gebruiker te waarschuwen voor de aanwezigheid van ongeïsoleerde "gevaarlijke spanning" binnen de behuizing van het product die groot genoeg kan zijn om elektrische schokken bij mensen te veroorzaken.

Een uitroepteken in een driehoekje is bedoeld om de gebruiker te waarschuwen voor de aanwezigheid van belangrijke voorschriften met betrekking tot bediening en onderhoud (reparatie) in de bij de apparatuur behorende documentatie.

Bedieningstoetsen op de TV

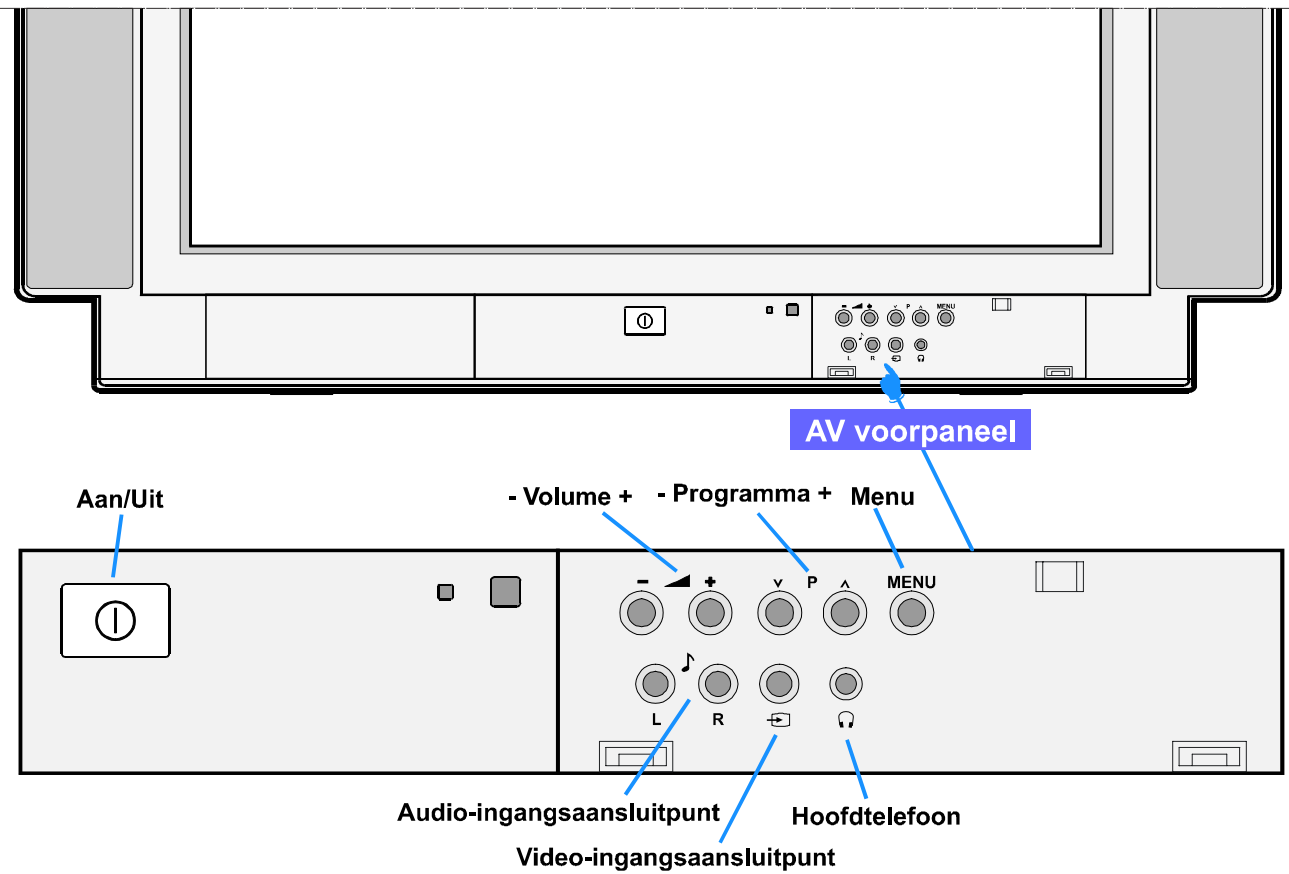

Antenne-aansluitingen

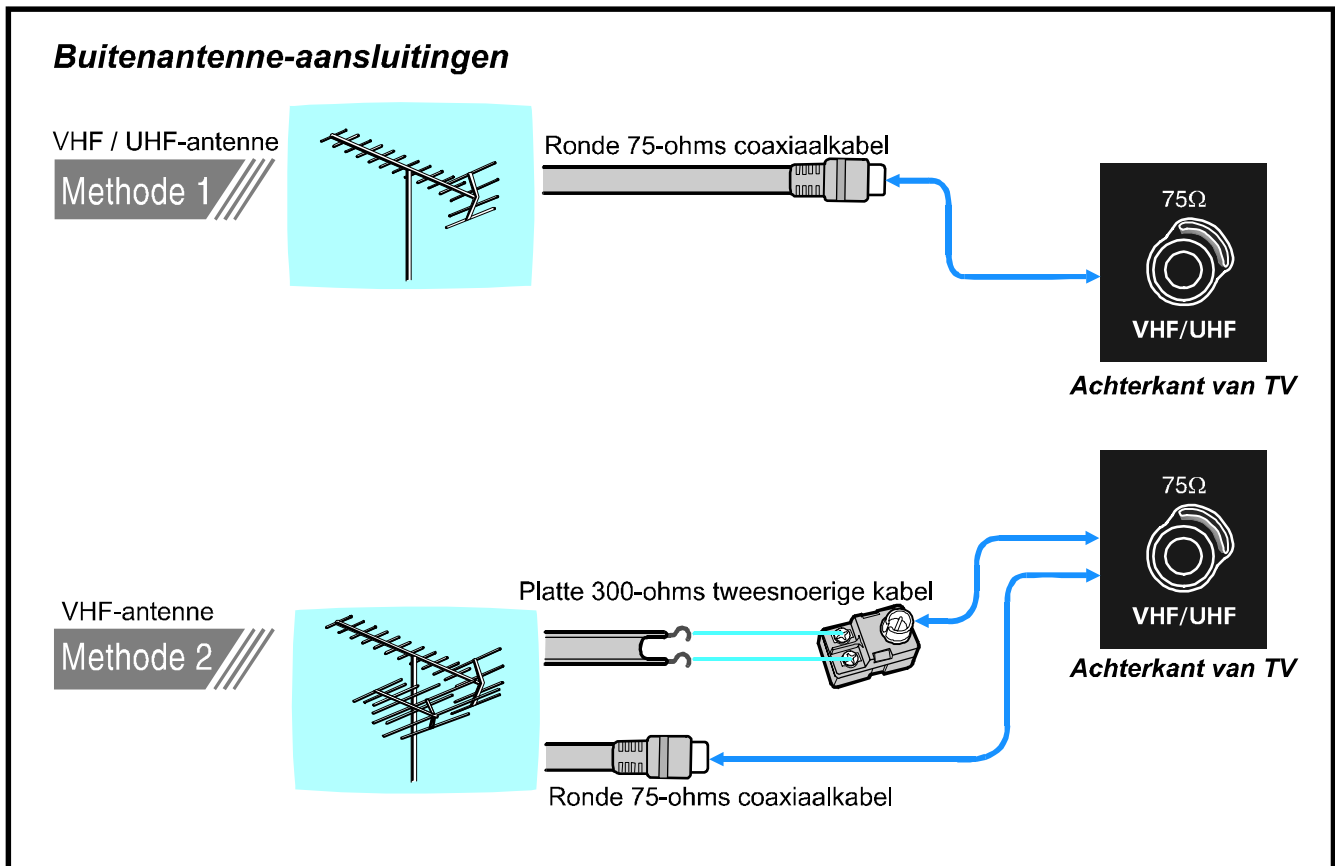

Vorbereidingen

Plaats de TV op een stevige ondergrond.

Laat een ruimte van minstens 10 cm rondom het hele toestel vrij voor de ventilatie. Plaats geen voorwerpen bovenop het toestel om storingen en ongelukken te voorkomen.

Functies

- Dit is een kleurentelevisie met afstandsbediening.
- Er kunnen 100 programma's van VHF- en UHF-frequentiebanden of kabelzenders als voorkeuze worden ingesteld.
- U kunt op kabelzenders afstemmen.
- De bediening van de TV is zeer eenvoudig met het menu-gestuurde systeem.
- De TV is voorzien van twee Euro-aansluitbussen voor externe apparatuur (zoals een videorecorder, videospellen, geluidsapparatuur enz.)
- Er is een AV-ingang op het voorpaneel.
- Er zijn stereogeluidssystemen (Duits+NICAM) beschikbaar.
- Alle Teletekst-functies (Fastext, Toptext).
- Mogelijkheid tot aansluiten van een hoofdtelefoon.
- Rechtstreekse toegang tot kanalen.
- APS (automatisch programmeersysteem).
- Aan alle programma's kan een naam worden gegeven.
- Automatisch vooruit of achteruit afstemmen.
- Sluimerfunctie.
- Kinderslot.
- Geluid gaat automatisch uit bij geen uitzending.
- De TV schakelt 5 minuten na uitzending (beëindiging) automatisch over op de stand-by-stand.

Voordat u de TV aanzet

Aansluiting op de netspanning

BELANGRIJK: Het TV-toestel mag alleen worden gebruikt op **220-240V wisselstroom en 50 Hz.**

- Nadat u het TV-toestel heeft uitgepakt, wacht dan eerst tot het op kamertemperatuur is gekomen voordat u het toestel op de netspanning aansluit.

Antenne-aansluitingen

- Sluit de antennestekker aan op de antenne-ingangsbussen aan de achterkant van de TV.

Externe apparatuur aansluiten

Zie "Externe apparatuur aansluiten" op pagina 79.

- Raadpleeg ook de bij de desbetreffende externe apparatuur geleverde handleidingen.

Batterijen in de afstandsbediening plaatsen

- Verwijder het deksel van het batterijvak aan de achterkant van de afstandsbediening door het voorzichtig aan het op de afbeelding aangeduide gedeelte omhoog te trekken.
- Plaats twee **AAA (R03)**- of soortgelijke batterijen in het batterijvak.
- Zet het deksel weer terug.

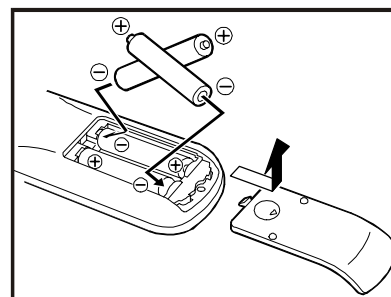

Gebruikte batterijen:

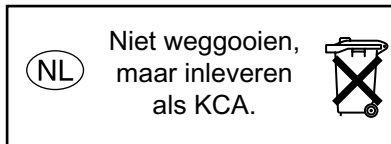

OPMERKING: Als u de afstandsbediening gedurende langere tijd niet gebruikt, haal de batterijen er dan uit. Anders kan de afstandsbediening door het lekken van de batterijen beschadigd raken.

TV aan- en uitzetten

U kunt uw TV via de afstandsbediening of rechtstreeks via de toetsen op het TV-toestel bedienen.

TV aanzetten

Dit gebeurt in twee stappen:

- 1- Druk op de toets Aan/Uit op het voorpaneel van de TV. De TV schakelt automatisch over naar de stand-by-stand en het lampje op het paneel gaat **rood** branden.
- 2- Er zijn twee manieren om de TV vanaf de stand-by-stand aan te zetten:

Druk op een cijfertoets op de afstandsbediening, zodat er een programmanummer wordt geselecteerd, of,

Druk op de toets Stand-by / Aan of de toets Programma omhoog of de toets Programma omlaag op de afstandsbediening of op Programma+ of -Programma op het voorpaneel van de TV, zodat de TV aan gaat en het **rode** lampje **groen** wordt.

TV uitzetten

- Druk op de toets Stand-by / Aan op de afstandsbediening, zodat de TV naar de stand-by-stand overschakelt en het **groene** lampje **rood** wordt,

of,

- Druk op de toets Aan/Uit op het voorpaneel van de TV.

Basisinstellingen

Als de TV voor de eerste keer wordt aangezet, verschijnt de melding "Please check antenna cable. Auto Programming System (ANTENNEKABEL CHECKEN A.U.B AUTOM. PROGRAMMEER SYSTEEM)".

- 1- Selecteer "LANGUAGE (TAAL)" met de toets "P ^" of "P v" en druk daarna op de toets "◀" of "▶" om een taal voor de menu's te selecteren.
- 2- Selecteer "COUNTRY (LAND)" met de toets "P ^" of "P v" en druk daarna op de toets "◀" of "▶" om het land waar u zich bevindt te selecteren.
- 3- Selecteer "START (START)" met de toets "P ^" of "P v" en druk daarna op de toets "▶" om APS te starten.

APS (automatisch programmeersysteem) programmeert de te ontvangen zenders automatisch in de programmanummers

van uw TV. Terwijl APS bezig is, verschijnt de melding "A.P.S. IS ACTIEF WACHTEN A.U.B.". Wanneer APS klaar is, verschijnt het menu "PROGRAMMA".

Als u APS wilt uitschakelen, drukt u op de toets **STANDARD**. Met het menu "PROGRAMMA" kunt u kanalen verwijderen, kanalen in programmanummers invoegen of APS opnieuw opstarten.

Voor meer informatie zie "Menu PROGRAMMA" op pagina 75.

4- Druk op de toets **STANDARD** om de basisinstellingen af te sluiten.

Nadat de basisinstellingen zijn gedaan, kunt u handmatig programmanummers wijzigen, programmanummers een naam geven of een nieuw kanaal invoeren. Voor meer informatie zie "AFSTEMMEN" op pagina 74.

Als de melding "ANTENNEKABEL CHECKEN A.U.B AUTOM. PROGRAMMEER SYSTEEM" niet verschijnt, volg dan de beschrijving bij "TV CONFIGURATIE" op pagina 76 om een taal voor de menu's en het land waar u zich bevindt te selecteren en volg daarna de beschrijving bij "PROGRAMMA" op pagina 75 voor het gebruik van "AUTO BEWAREN".

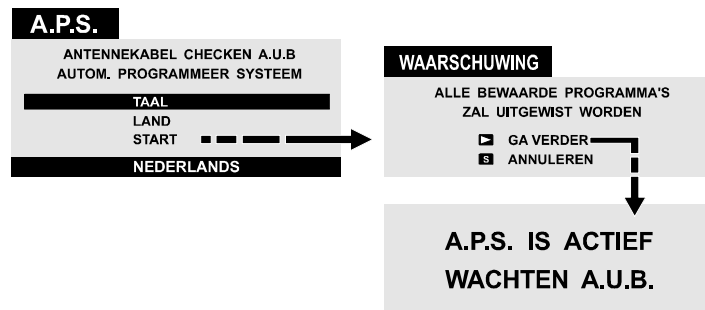

Bediening via de toetsen op het TV-toestel

Met de toetsen op het voorpaneel van de TV kunt u het volume instellen en programma's selecteren.

Volume instellen

- Druk op de toets "**-Volume**" om het volume zachter te zetten of op de toets "**Volume+**" om het volume harder te zetten. Er verschijnt dan een schaal met volumenniveaus op het scherm.

Programma's selecteren

- Druk op de toets "**Programma+**" om het volgende programma te selecteren of op de toets "**-Programma**" om het vorige programma te selecteren.

Toegang tot het hoofdmenu

- Druk op de toets **MENU** om naar het hoofdmenu te gaan. In het hoofdmenu selecteert u een submenu met de toets "**Programma+**" of "**-Programma**". Met de toets "**Volume+**" of "**-Volume**" krijgt u toegang tot dat submenu Raadpleeg het hoofdstuk "Menusysteem" van deze handleiding om vertrouwd te raken met het gebruik van de menu's.

Bediening via de afstandsbediening

De afstandsbediening van uw TV is speciaal ontworpen om alle functies van het door u gekozen type TV te kunnen bedienen. De functies worden overeenkomstig het menusysteem van uw TV beschreven.

De functies die u buiten het menusysteem om kunt gebruiken, worden hieronder beschreven.

Volume instellen

Druk op de toets " \uparrow " om het volume harder te zetten.

Druk op de toets " \downarrow " om het volume zachter te zetten.

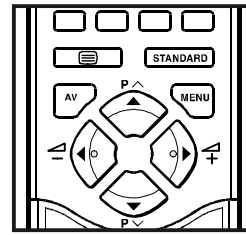

Programma's selecteren (vorig of volgend programma)

- Druk op de toets "**P** \downarrow " om het vorige programma te selecteren.
- Druk op de toets "**P** \wedge " om het volgende programma te selecteren.

Programma's selecteren (rechtstreekse toegang):

Druk op de cijfertoetsen op de afstandsbediening om programma's tussen 0 en 9 te selecteren. Even later schakelt de TV over naar het door u geselecteerde programma.

Als u op een eerste cijfertoets drukt, verschijnt daarachter 2 seconden lang het symbool "-". Als u een programma tussen 10 en 99 wilt selecteren, drukt u achtereenvolgens op de desbetreffende cijfertoets voordat het symbool "-" op de tweede positie verdwijnt (voor programma 27 drukt u bijvoorbeeld eerst op 2 en daarna op 7 terwijl het programmanummer op "2-" staat.)

Menusysteem

Uw TV is ontworpen met een menusysteem. Ga naar "**MENU**" (hoofdmenu) en vervolgens naar een van de vier menu's: "**GELUID**", "**BEELD**", "**MOGELIJKHEDEN**" of "**INSTELLEN**".

- 1- Druk eerst op de toets **MENU** om naar "**MENU**" (hoofdmenu) te gaan. De namen van de vier menu's staan in het hoofdmenu.
 - 2- Druk op de toets "**P** \wedge " of "**P** \downarrow " om een van de menu's te selecteren en druk daarna op de toets " \leftarrow " of " \rightarrow " om naar dat menu te gaan.
- Als u een menu wilt verlaten, drukt u op de toets **STANDARD**.
 - Als u naar het vorige menu wilt gaan, drukt u op de toets **MENU**.
 - Als u naar het menu " \textcircled{i} " wilt gaan, waarin wordt uitgelegd hoe een menu werkt, drukt u op de toets " \textcircled{i} " terwijl het desbetreffende menu op het scherm staat.

Menu Geluid

Geluidsinstellingen wijzigen

- Druk op de toets **MENU**, waarmee u in het hoofdmenu komt. In het hoofdmenu selecteert u "**GELUID**" met de toets "**P** \wedge " of "**P** \downarrow " en gaat u naar het menu "**GELUID**" door op de toets " \leftarrow " of " \rightarrow " te drukken.

of,

- Ga rechtstreeks naar het menu "**GELUID**" door op de **rode** toets te drukken.

Volume instellen:

Wanneer u in het menu "GELUID" komt, is "VOLUME" de eerste optie die is geselecteerd.

- Druk op de toets "▶" om het volume harder te zetten.
- Druk op de toets "◀" om het volume zachter te zetten.

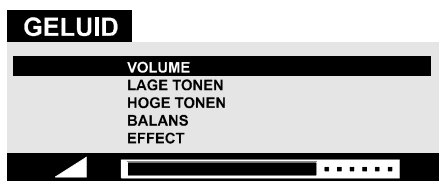

Lage tonen instellen:

- Selecteer "LAGE TONEN" met de toets "P ^" of "P v".
- Druk op de toets "▶" om het niveau van de lage tonen te verhogen.
- Druk op de toets "◀" om het niveau van de lage tonen te verlagen.

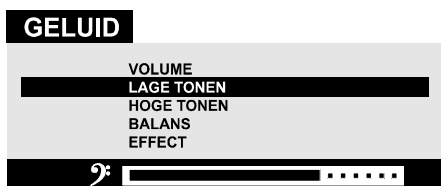

Hoge tonen instellen:

- Selecteer "HOGE TONEN" met de toets "P ^" of "P v".
- Druk op de toets "▶" om het niveau van de hoge tonen te verhogen.
- Druk op de toets "◀" om het niveau van de hoge tonen te verlagen.

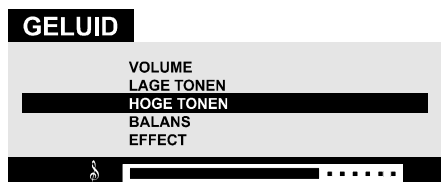

Balans instellen:

- Selecteer "BALANS" met de toets "P ^" of "P v".
- Druk op de toets "▶" om de balans naar rechts te zetten.
- Druk op de toets "◀" om de balans naar links te zetten.

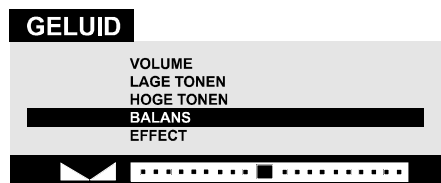

EFFECT instellen:

Met "EFFECT" kunt u het geluidseffect in- en uitschakelen. Door op de toets "◀" of "▶" te drukken kunt u deze functie aan- of uitzetten. Als het huidige geluidssysteem op **mono** staat en het geluidseffect "AAN" wordt gezet, hoort u het geluid in **stereo**. Als het huidige geluidssysteem op **stereo** staat en het geluidseffect "AAN" wordt gezet, krijgt u een dieper geluid. Als het geluidseffect op "UIT" wordt gezet, verandert er niets aan het geluid in de **mono**- of **stereo**-stand.

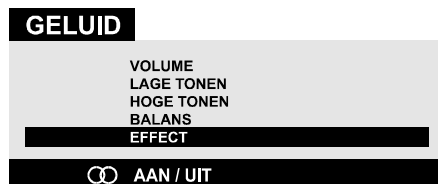

Menu Beeld

Beeldinstellingen wijzigen:

- Druk op de toets "MENU", waarmee u in het hoofdmenu komt. In het hoofdmenu selecteert u "BEELD" met de toets "P ^" of "P v" en gaat u naar het menu "BEELD" door op de toets "◀" of "▶" te drukken.

of,

- Ga rechtstreeks naar het menu "BEELD" door op de **groene** toets te drukken.

Helderheid instellen:

- Wanneer u in het menu "BEELD" komt, is "HELDERHEID" de eerste optie die is geselecteerd.
- Druk op de toets "▶" om het beeld meer helderheid te geven.
- Druk op de toets "◀" om het beeld minder helderheid te geven.



Kleur instellen:

- Selecteer "KLEUR" met de toets "P ^" of "P v".
- Druk op de toets "▶" om de kleuren donkerder te maken.
- Druk op de toets "◀" om de kleuren lichter te maken.

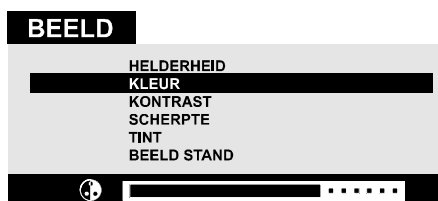

Kontrast instellen:

- Selecteer "KONTRAST" met de toets "P ^" of "P v".
- Druk op de toets "▶" om het contrast van het beeld te verhogen.
- Druk op de toets "◀" om het contrast van het beeld te verlagen.

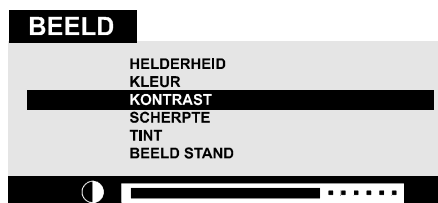

Scherpte instellen:

- Selecteer "SCHERPTE" met de toets "P ^" of "P v".
- Druk op de toets "►" om het beelder scherper te maken.
- Druk op de toets "◄" om het beeld minder te scherp te maken.



Tint instellen (alleen in AV-stand):

- Selecteer "TINT" met de toets "P ^" of "P v".
- Druk op de toets "►" om de tint te verhogen.
- Druk op de toets "◄" om de tint te verlagen.

De tint kan alleen worden bijgesteld wanneer **NTSC 3.58/4.43** in de AV-stand wordt gebruikt. Bij gebruik van andere kleur-systemen heeft de instelling van deze functie geen effect.

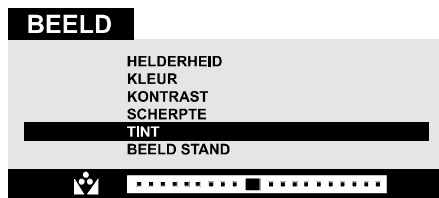

Beeld Stand:

Met "BEELD STAND" kunt u de beeldgrootte afstemmen op de uitzending waar u naar gaat kijken.

- Als u de stand "AUTO" selecteert, wordt de beeldgrootte automatisch op de uitzending afgestemd.
- Als u de stand 4 : 3 selecteert, wordt de beeldverhouding op 4 : 3 gezet.
- Als u de stand 16 : 9 selecteert, wordt de beeldverhouding op 16 : 9 gezet.

Elk programma heeft een eigen instelling van de Beeld Stand. Als u de Beeld Stand voor een programma opslaat, is dat niet van invloed op de Beeld Stand van andere programma's.



Menu Mogelijkheden

- Druk op de toets "MENU", waarmee u in het hoofdmenu komt. In het hoofdmenu selecteert u "MOGELIJKHEDEN" met de toets "P ^" of "P v" en gaat u naar het menu "MOGELIJKHEDEN" door op de toets "◄" of "►" te drukken.

of,

- Ga rechtstreeks naar het menu "MOGELIJKHEDEN" door op de gele toets te drukken.

Sleep Timer (Sluimerfunctie):

- Wanneer u in het menu "MOGELIJKHEDEN" komt, is "SLEEP TIMER (SLUIMERFUNCTIE)" de eerste optie die is geselecteerd.

- Met de toets "◄" of "►" kunt u de sluimerfunctie instellen op: "UIT", **0.15, 0.30, 0.45, 1.00, 1.15, 1.30, 1.45** of **2.00** uur. Uw TV schakelt over naar de stand-by-stand als de periode die u heeft geselecteerd is verstreken.

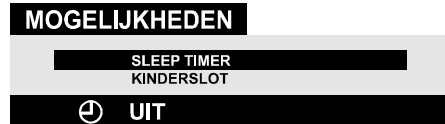

Kinderslot :

In het menu "MOGELIJKHEDEN" drukt u op de toets "P ^" of "P v" om "KINDERSLOT" te selecteren. Met de toets "◄" of "►" kunt u het kinderslot "AAN" of "UIT" zetten.

Wanneer "UIT" is geselecteerd, verandert er niets aan de wijze waarop uw TV werkt. Wanneer "AAN" is geselecteerd, kan de TV alleen worden bediend via de afstandsbediening. In dat geval werken de toetsen op het voorpaneel van de TV niet (met uitzondering van de toets Aan/Uit).

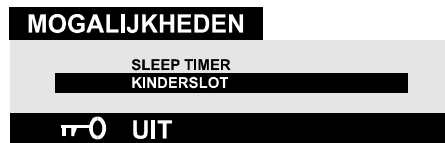

Menu INSTELLEN

Dit menu bestaat uit de submenu's "AFSTEMMEN", "PROGRAMMA" en "TV CONFIGURATIE".

- Druk op de toets **MENU**, waarmee u in het hoofdmenu komt. In het hoofdmenu selecteert u "INSTELLEN" met de toets "P ^" of "P v" en gaat u naar het menu "INSTELLEN" door op de toets "◄" of "►" te drukken.

of,

- Ga rechtstreeks naar het menu "INSTELLEN" door op de blauwe toets te drukken.

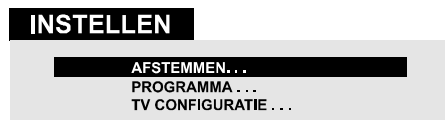

Menu AFSTEMMEN

Met het menu "AFSTEMMEN" kunt u een kanaal handmatig in een programmanummer zetten of de instellingen van het huidige programmanummer wijzigen.

- In het menu "INSTELLEN" selecteert u "AFSTEMMEN" en drukt u op de toets "◄" of "►" om naar het menu "AFSTEMMEN" te gaan.



Kanaal handmatig in een programmanummer zetten:

1. Wanneer u in het menu "AFSTEMMEN" komt, is "PROGRAMMA" de eerste optie die is geselecteerd. Druk op de toets "◄" of "►" om het programmanummer te selecteren waarin u het kanaal waarop u heeft afgestemd wilt opslaan (of u kunt het programmanummer met de cijfertoetsen invoeren).

2. Druk op de toets "P ^" of "P v" om "BAND" te selecteren. Met de toets "◀" of "▶" kunt u de frequentieband selecteren waarin u naar een kanaal wilt zoeken.

3. Druk op de toets "P ^" of "P v" om "ZOEKEN" te selecteren. Druk op de toets "◀" of "▶" om te beginnen met zoeken. (Druk op de toets "▶" om omhoog te zoeken. Druk op de toets "◀" om omlaag te zoeken.)

Als het kanaal dat is gevonden, niet het juiste kanaal is, drukt u op de toets "◀" of "▶" om opnieuw te beginnen met zoeken.

Als u wilt stoppen met zoeken voordat er een kanaal is gevonden, drukt u op de toets in de tegenovergestelde richting van de zoekrichting. Als de TV bijvoorbeeld omhoog aan het zoeken is met de toets "▶", drukt u op de toets "◀" om te stoppen met zoeken.

Als u het nummer van het kanaal dat u zoekt weet, kunt u het kanaal rechtstreeks opzoeken.

Druk op de toets "P ^" of "P v" om "KANAAL" te selecteren en druk daarna op de toets "◀" of "▶" om het nummer van het kanaal te selecteren of voer het nummer met de cijfertoetsen in.

(Volg stap 5 om de juiste standaard te selecteren voordat u het nummer van het kanaal selecteert.)

4. Als u het nieuwe kanaal een naam wilt geven, drukt u op de toets "P ^" of "P v" om "NAAM" te selecteren.

Druk op de toets "◀" of "▶" om de positie te selecteren en druk op de toets "P ^" of "P v" om een letter te selecteren.

5. Als het geluid of het beeld niet goed is, wijzigt u de standaard (het uitzendsysteem) van het nieuwe kanaal.

Druk op de toets "P ^" of "P v" om "STANDAARD" te selecteren en druk daarna op de toets "◀" of "▶" om naar de juiste standaard te gaan.

Het aangegeven nummer van het kanaal wijzigt als u de standaard wijzigt.

B/G : C02-C73 / S01-S41 / S75-S79

L : C01-C73 / S01-S41 / S75-S77

6. Als u het kanaal niet goed ontvangt, kunt u het kanaal fijn afstemmen. Druk op de toets "P ^" of "P v" om "FIJN AFSTEMMEN" te selecteren en druk daarna op de toets "◀" of "▶" om het kanaal fijn af te stemmen.

7. Nadat alle instellingen zijn gedaan, slaat u de instellingen van het nieuwe kanaal op in het programmanummer dat u heeft geselecteerd. Druk op de toets "P ^" of "P v" om "BEWAREN" te selecteren en druk daarna op de toets "◀" of "▶" om de instellingen op te slaan.

Als u de instellingen van het huidige programmanummer (bijvoorbeeld de naam enz.) wilt wijzigen:

1. Selecteer het programmanummer waarvan u de instellingen wilt wijzigen terwijl er geen menu te zien is.
2. Ga naar het menu "AFSTEMMEN".
3. Volg "Kanaal handmatig in een programmanummer zetten:" en wijzig de instellingen van het huidige programmanummer.

Opmerking:

Selecteer het programmanummer niet via de optie "PROGRAMMA" in het menu "AFSTEMMEN". Als u het programmanummer met de optie "PROGRAMMA" selecteert en de instellingen opslaat, worden de huidige instellingen van het geselecteerde programmanummer opgeheven.

Menu PROGRAMMA

Met het menu "PROGRAMMA" kunt u de namen en nummers van de programma's laten weergeven. Met dit menu kunt u kanalen verwijderen of invoegen en programma's automatisch opslaan.

Selecteer het menu "PROGRAMMA" door op de toets "P ^" of "P v" te drukken en open het menu door op de toets "◀" of "▶" te drukken. Wanneer u in het menu "PROGRAMMA" komt, worden alle nummers en namen van de programma's op het scherm getoond. Het programmanummer en de naam van het kanaal waarop u heeft afgestemd, wordt in het rood aangegeven. Alle andere kanaalnummers zijn zwart en in het begin knippert het programmanummer 0. U kunt het knipperen verplaatsen door op de toets "P ^" of "P v" of de toets "◀" of "▶" te drukken. Terwijl u op deze manier door de programmanummers loopt, om uiteindelijk bij het door u gewenste programmanummer aan te komen, worden de kanalen die bij de programmanummers horen die u doorloopt niet afgestemd.

Door op de **rode** toets te drukken wordt het kanaal op het knipperende programmanummer afgestemd. Het knipperende programmanummer is nu rood van kleur. Ook nu weer kunt u het knipperen verplaatsen met de toets "P ^" of "P v" of de toets "◀" of "▶".

PROGRAMMA					
0 1	ARD	1 1	----	2 1	----
0 2	ZDF	1 2	----	2 2	----
0 3	WR3	1 3	----	2 3	----
0 4	SAT	1 4	----	2 4	----
0 5	RTL	1 5	----	2 5	----
0 6	RTL2	1 6	----	2 6	----
0 7	PRO7	1 7	----	2 7	----
0 8	BR3	1 8	----	2 8	----
0 9	TM3	1 9	----	2 9	----
1 0	---	2 0	----	3 0	----
SELECTEER			UITWISSEN		
INVOEGEN			AUTO BEWAREN		

Kanaal uit een programmanummer verwijderen:

- Verplaats het knipperen naar het kanaal dat u wilt verwijderen.
- Druk op de **gele** toets. Het bijbehorende kanaal wordt verwijderd en alle andere kanalen onder dit programmanummer schuiven één programmanummer omhoog.

Kanaal in een programmanummer invoegen:

- Verplaats het knipperen naar het geselecteerde kanaal.
- Druk op de **rode** toets, zodat het kanaal op het scherm wordt getoond.
- Verplaats het knipperen naar het geselecteerde programmanummer. Door nu op de **groene** toets te drukken wordt het op het scherm getoonde kanaal ingevoegd in dat programmanummer. Als een kanaal naar een lager programmanummer wordt verplaatst, schuiven de kanalen tussen de vorige en de huidige positie van het geselecteerde kanaal één programmanummer omhoog. Als een kanaal naar een hoger programmanummer wordt verplaatst, schuiven de kanalen tussen de vorige en de huidige positie van het geselecteerde kanaal één programmanummer omlaag.

AUTO BEWAREN (AUTOMATISCH OPSLAAN)

Als u naar het menu "AUTO BEWAREN" gaat, kunt u de kanalen die in de programma's van uw TV worden ontvangen automatisch programmeren met **APS** (automatisch programmeersysteem).

1. Nadat u naar het menu "PROGRAMMA" bent gegaan, drukt u op de **blauwe** toets om naar het menu "AUTO BEWAREN" te gaan. De melding "ALLE BEWAARDE PROGRAMMA'S ZAL UITGEWIST WORDEN" verschijnt.
2. Als u met programmeren wilt beginnen, drukt u op de toets "▶". De melding "A.P.S. IS ACTIEF WACHTEN A.U.B." verschijnt en APS programmeert de kanalen die worden ontvangen automatisch in de programmanummers van uw TV. Wanneer APS klaar is, verschijnt het menu "PROGRAMMA" weer.

Als u APS wilt uitschakelen, drukt u op de toets **STANDARD**.

WAARSCHUWING

ALLE BEWAARDE PROGRAMMA'S
ZAL UITGEWIST WORDEN

- ▶ GA VERDER
- ANNULEREN

**A.P.S. IS ACTIEF
WACHTEN A.U.B.**

Menu TV Configuratie

Met dit menu kunt u de taal voor de menu's, het land waar u zich bevindt en de bron van de **EXT 2 UITGANG** selecteren.

- In het menu "INSTELLEN" drukt u op de toets "P ^" of "P v" om "TV CONFIGURATIE" te selecteren. Daarna drukt u op de toets "◀" of "▶" om naar het menu "TV CONFIGURATIE" te gaan.

TV CONFIGURATIE

TAAL
LAND
EXT 2 UITGANG

NEDERLANDS

Menutaal selecteren

- In het menu "TV CONFIGURATIE" selecteert u "TAAL" en wijzigt u de taal in de door u gewenste taal met de toets "◀" of "▶". Zodra u de taal wijzigt, worden de menu-opties in de door u geselecteerde taal weergegeven.

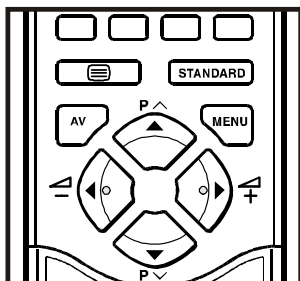

Land selecteren

- In het menu "TV CONFIGURATIE" selecteert u "LAND" met de toets "P ^" of "P v". U kunt het land wijzigen door op de toets "◀" of "▶" te drukken.

Externe uitgangbron instellen

- Met dit menu kunt u de interne of externe bron selecteren die bij het **EXT 2**-aansluitpunt wordt uitgevoerd.

- In het menu "TV CONFIGURATIE" selecteert u "EXT 2 UITGANG" met de toets "P ^" of "P v". Selecteer vervolgens de bron die u bij **EXT 2** wilt uitvoeren door op de toets "◀" of "▶" te drukken (één van de bronnen: **TV**, **EXT 1** of **F AV (AV voorpaneel)**).

Overige functies

Geluid uit

Als u het geluid van de TV wilt uitzetten, drukt u op de toets "⊗". Het geluid wordt uitgezet. Als u deze instelling wilt opheffen, drukt u op de toets "⊗" of "◀" of "▶". Als u het uitzetten van het geluid opheft door opnieuw op de toets "⊗" te drukken, springt het volume weer terug op hetzelfde niveau dat was ingesteld voordat u het geluid uitzette.

Stereo / Tweekanalig

- Als het TV-kanaal waar u naar kijkt in twee talen uitzendt (bijvoorbeeld Eurosport), kunt u de nagesynchroniseerde (Nederlands gesproken) versie of de oorspronkelijke (Engels gesproken en Nederlands ondertitelde) versie selecteren door op de toets "⊗" te drukken.
- Als u een stereo-uitzending niet goed ontvangt, kunt u van stereogeluid naar monogeluid gaan, zodat u de uitzending beter kunt horen.

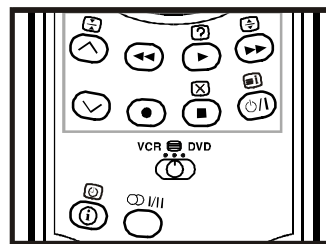

Informatie op het scherm

Als u eenmaal op de toets "⊗" drukt, verschijnt de huidige status: "Het programmanummer", "De naam van de zender" en "De status van het geluid".

Als u een tweede keer op deze toets drukt, wordt de huidige tijd getoond.

Als u daarna nogmaals op deze toets drukt, verdwijnt de informatie op het scherm weer.

Tijd laten weergegeven

- Als u naar een TV-programma met een Teletekst-uitzending aan het kijken bent, drukt u tweemaal op de toets "⊗". De huidige tijd, die uit Teletekst is overgenomen, verschijnt rechts bovenin het scherm.

- Als het programma waarnaar u kijkt geen Teletekst-uitzending heeft, verschijnt er alleen een blauw vakje op die plaats.
- De tijdaanduiding verdwijnt als u nogmaals op de toets "⏏" drukt.

Standaard

U kunt de huidige instellingen van het menu "BEELD" (met uitzondering van de instelling bij "BEELD STAND") terugzetten op de standaardinstellingen.

- Druk op de toets **STANDARD** terwijl er geen menu te zien is.

Bedieningstoetsen VCR / DVD en schakelaar VCR / / DVD

Met deze toetsen kunt u een VCR of DVD-speler van het merk JVC bedienen. Door op een toets op de afstandsbediening van uw TV te drukken die er hetzelfde uit ziet als een toets op de oorspronkelijke afstandsbediening van het apparaat zal de functie hetzelfde werken als bij op de oorspronkelijke afstandsbediening van het apparaat.

1. Zet de schakelaar VCR /  / DVD op de VCR-stand of de DVD-stand.

VCR:

Als het om een VCR gaat, zet u de schakelaar op de VCR-stand.

DVD:

Als het om een DVD-speler gaat, zet u de schakelaar op de DVD-stand.

(Teletekst):

Als u naar een Teletext-programma kijkt, zet u de schakelaar op de -stand (Teletekst).

2. Druk op de bedieningstoetsen VCR / DVD om uw VCR of DVD-speler te bedienen.

Opmerkingen:

- Als uw apparaat niet van het merk JVC is, kunt u deze toetsen niet gebruiken.
- Maar ook als uw apparaat wel van het merk JVC is, is het, afhankelijk van het apparaat, mogelijk dat een of meerdere van deze toetsen niet werken.
- Met de toetsen \wedge / \vee kunt u een TV-kanaal dat de VCR moet ontvangen of een chapter dat de DVD-speler moet afspelen kiezen.
- Sommige typen DVD-spelers maken gebruik van de toetsen \wedge / \vee voor het snel vooruit -en achteruitspoelen en het kiezen van een chapter. In dat geval werken de toetsen \blacktriangleleft / \blacktriangleright niet.



Teletekst

Teletekst is een informatiesysteem waarmee tekst op uw TV-scherm wordt getoond. Met het Teletekst-informatiesysteem kunt u een pagina met informatie bekijken over een onderwerp dat in het inhoudsoverzicht (de index) beschikbaar is.

In de tekstweergavestand is de TV-stand niet beschikbaar.

In de tekstweergavestand kunnen contrast, helderheid of kleur niet worden bijgesteld, maar het volume wel.

Met Teletext werken

- Selecteer een TV-station dat Teletekst uitzendt.
- Druk op de toets  (Teletekst). Meestal verschijnt dan het inhoudsoverzicht (de index) op het scherm.
- Stel de schakelaar VCR /  / DVD in op de -stand (Tekst).

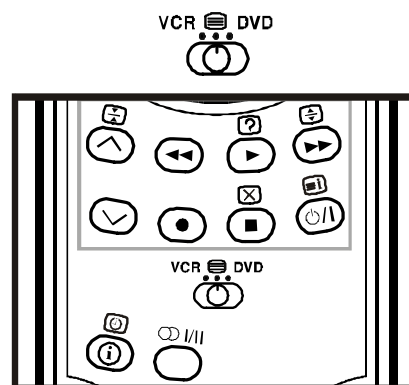

Teletekst-pagina selecteren

- Druk op de desbetreffende cijfertoetsen voor het door u gewenste Teletekst-paginanummer.

Het nummer van de door u geselecteerde pagina wordt links bovenin het scherm getoond. De paginateller van Teletekst zoekt totdat het door u geselecteerde paginanummer is gevonden, zodat de desbetreffende pagina op het scherm wordt getoond.

- Druk op de toets "P \wedge " om het Teletekst-scherm steeds één pagina verder te laten gaan.
- Druk op de toets "P \vee " om het Teletekst-scherm steeds één pagina terug te laten gaan.

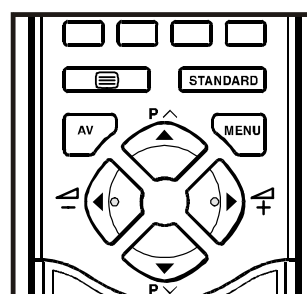

Indexpagina selecteren

- Als u het paginanummer van de index wilt selecteren (doorgaans pagina 100), drukt u op de toets "⏏".

Teletekst-pagina opzoeken vanuit de TV-stand

- Als het toestel op de Teletekst-stand staat en u op de toets "⏏" drukt, schakelt het scherm over op de TV-stand. Als het toestel op de TV-stand staat, voert u een paginanummer in met de cijfertoetsen. Wanneer u het laatste cijfer van het paginanummer invoert, wordt het paginanummer vervangen door "⏏", dat knippert totdat het ingevoerde paginanummer is gevonden. Dan wordt het teken "⏏" weer vervangen door het paginanummer. Nu kunt u deze Teletekst-pagina laten weergeven door op de toets "⏏" te drukken.

Hoogte van de Teletekst-weergave verdubbelen

- Druk op de toets "⏏" als u de hoogte van de bovenste helft van de informatiepagina wilt verdubbelen.
- Druk nogmaals op de toets "⏏" als u de onderste helft van de informatiepagina wilt verdubbelen.
- Druk opnieuw op de toets "⏏" als u de volledige pagina weer in normale hoogte wilt laten weergeven.

Verborgen tekst laten weergeven

- Door eenmaal op de toets "⏏" te drukken worden de antwoorden op een quiz- of spelpagina getoond.
- Door nogmaals op de toets "⏏" te drukken worden de antwoorden weer verborgen.

Automatische opvolging van pagina's stoppen

Soms bevat de Teletekst-pagina die u heeft geselecteerd soms meer informatie dan op het scherm te zien is; de rest van de informatie wordt even later getoond.

- Druk op de toets "⏏" om de automatische opvolging van pagina's te stoppen.
- Druk nogmaals op de toets "⏏" om de volgende pagina wel te laten weergeven.

Subpagina selecteren

Subpagina's zijn gedeelten van lange Teletekst-pagina's die alleen per stuk op het scherm kunnen worden getoond.

- Selecteer de door u gewenste Teletekst-pagina.
- Druk op de toets "⏏".
- Selecteer het door u gewenste subpaginanummer door vier cijfertoetsen (bijvoorbeeld 0001) in te voeren.
- Als de door u geselecteerde subpagina even daarna niet verschijnt, druk dan u op de toets "⏏". U gaat weer terug naar de TV-stand.
- Het Teletekst-paginanummer staat links bovenin het scherm wanneer de geselecteerde pagina is gevonden.
- Druk op de toets "⏏" om de geselecteerde Teletekst-pagina te laten weergeven.

Teletekst verlaten

- Druk op de toets "⏏". Het scherm schakelt over naar de TV-stand.

Fastext en Toptext

De Teletekst-stand wordt automatisch afgestemd op de uitzending.

Uw kleurentelevisie ondersteunt 8 pagina's Teletekst-geheugen. Als het paginanummer van een van de 8 pagina's in het geheugen wordt ingevoerd, hoeft het systeem niet naar de desbetreffende pagina te zoeken, maar wordt deze pagina automatisch getoond.

- Druk op de toets "P ^" om het Teletekst-scherm steeds één pagina verder te laten gaan.
- Druk op de toets "P v" om het Teletekst-scherm steeds één pagina terug te laten gaan.

Bij Fastext en Toptext

De titel van het informatie-onderwerp kan een bepaalde kleur hebben of kan in een bepaalde vorm binnen een gekleurd vak staan.

- Druk op de respectievelijke **rode, groene, gele of blauwe** toets om snel naar de desbetreffende pagina te gaan.

Bij TOPTXT

Als Toptext-uitzending aanwezig is, verschijnen er kleurtoetsen in de statusregel.

Als Toptext-uitzending niet aanwezig is, verschijnt de statusregel niet.

In de stand Toptext kunt u met de toetsen "P ^" en "P v" respectievelijk naar de volgende of de vorige pagina gaan. Als Toptext-uitzending niet beschikbaar is en u deze opties instelt, ontstaat er omslag. Dan blijkt pagina 100 bijvoorbeeld één pagina hoger te zijn dan pagina 199.

Externe apparatuur aansluiten

Voordat u begint met aansluiten

- Schakel alle apparatuur uit, ook de TV zelf.
- Lees de bij de apparatuur geleverde handleidingen.

AV-stand selecteren

Door op de toets **AV** op de afstandsbediening te drukken kunt u een van de **AV**-standen selecteren: (**EXT 1**, **EXT 2**, **EXT 2 S** en **F AV**).

- Als u wilt terugkeren naar de **TV**-stand, drukt u meerdere malen op de toets **AV**.

EXT 1-aansluitpunt: Euro-aansluiting (21-polig, SCART)

- Video-ingang, audio-L/R-ingangen en RGB-ingangen zijn aanwezig.
- TV-uitzendingsuitgangen (video en audio-L/R) zijn aanwezig.

EXT 2-aansluitpunt: Euro-aansluiting (21-polig, SCART)

- Video-ingang, S-VIDEO (Y/C)-ingang en audio-L/R-ingangen zijn aanwezig.
- Video-en audio-L/R-uitgangen zijn aanwezig. (zie "Externe uitgangbron instellen" op pagina 76).

F AV-aansluitpunt (AV op het voorpaneel): 3 RCA-aansluitingen

- Video-ingang en audio-L/R-ingangen zijn aanwezig.

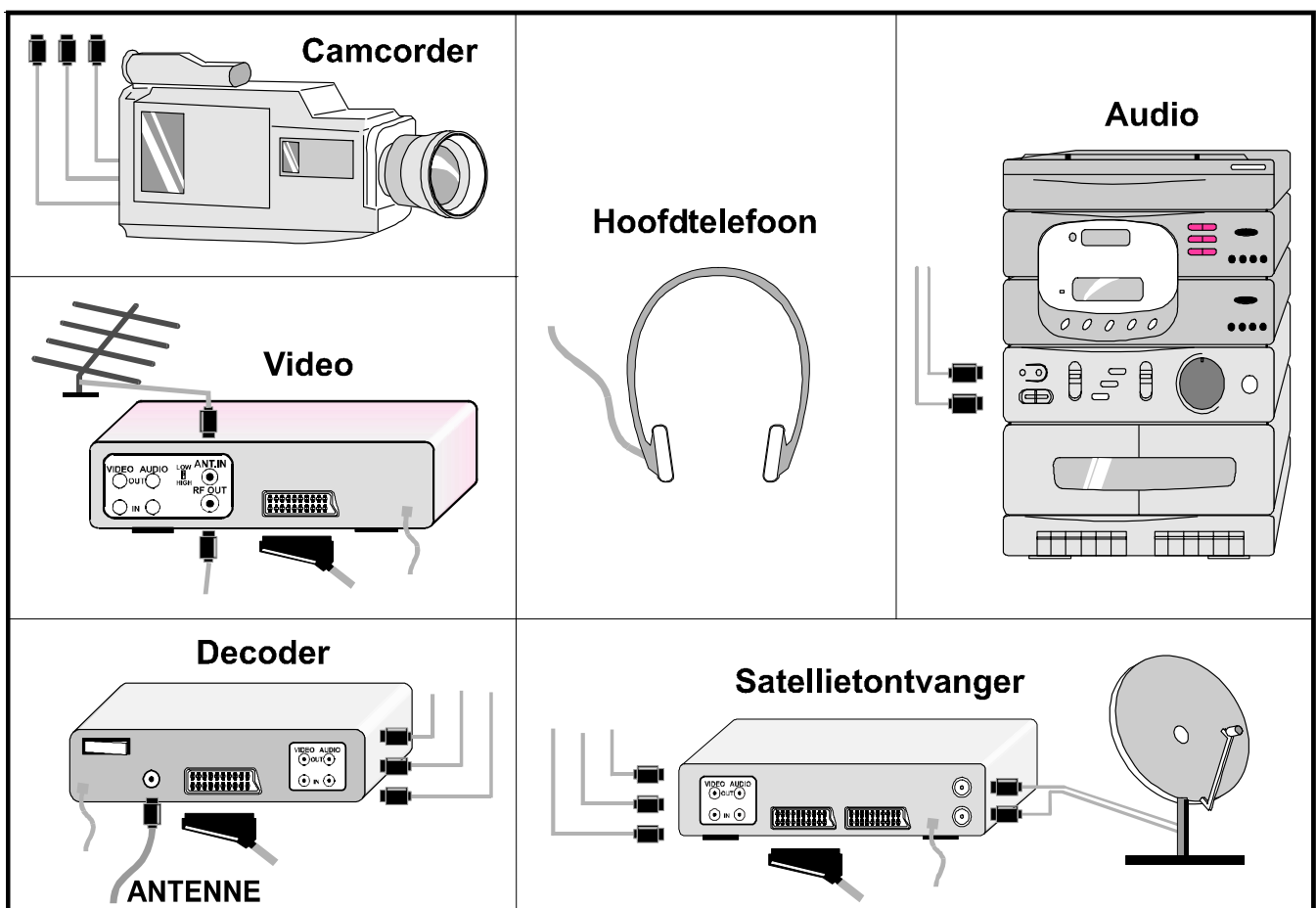
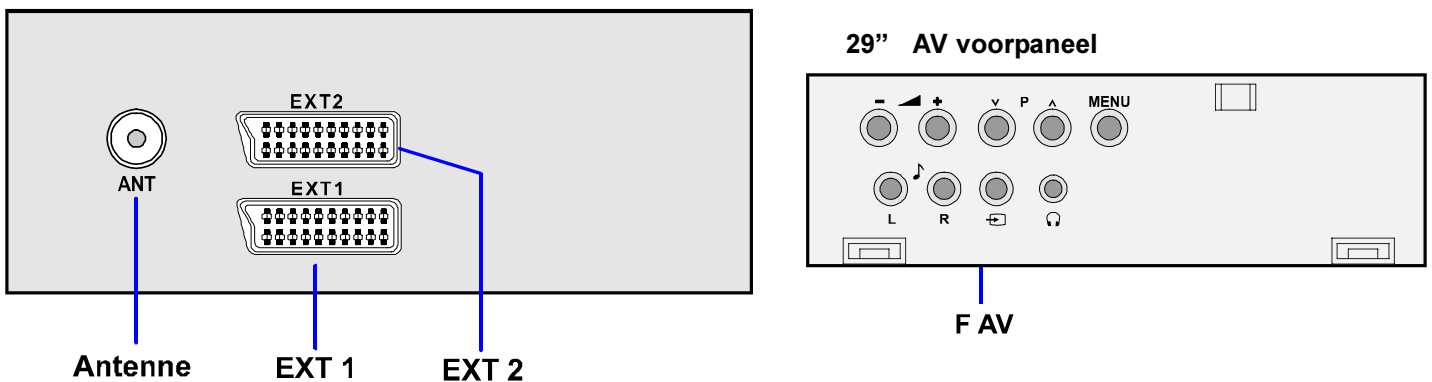

Via de Euro-aansluiting

Uw TV-toestel heeft twee Euro-aansluitbussen. Als u apparaten (bijvoorbeeld een videorecorder, decoder enz.) die Euro-aansluitingen hebben op uw TV wilt aansluiten, gebruik dan de **EXT 1- of EXT 2-aansluitpunten**.

EXT 2 S-stand

Als de apparatuur die op uw TV-toestel is aangesloten S-Video (Y/C)-uitvoer van een Euro-aansluiting ondersteunt, kunt u een betere beeldkwaliteit verkrijgen door de **EXT 2 S-stand** te selecteren en uw apparatuur aan te sluiten op het **EXT 2-aansluitpunt** van de TV. Raadpleeg de handleiding bij uw apparatuur om te controleren of deze functie aanwezig is.

Via de RCA-aansluitingen

Als u een apparaat (zoals een camcorder) met RCA-aansluitingen heeft, sluit het dan met de video- en audiokabels aan op het **F AV-aansluitpunt (AV)** op het voorpaneel.

- Als het apparaat een mono-audio-aansluiting heeft, sluit het dan aan op de **AUDIO-L-aansluiting**.

Via de ANT-aansluitbus (antenne-aansluiting)

Als uw apparaat geen Euro-aansluiting of RCA-aansluitingen heeft, sluit het dan met een antennekabel op de TV aan. Raadpleeg de bij het apparaat geleverde handleiding voor meer informatie.

- Om het testsignaal dat het apparaat geeft op te slaan zie "Menu **AFSTEMMEN**" op **pagina 74** en sla het op in programmanummer 0 of een programmanummer tussen 55 en 99. U kunt beelden vanaf het apparaat bekijken door het programmanummer te selecteren waarin u het testsignaal heeft opgeslagen.

TV en videorecorder

- Sluit de videorecorder met de antennekabel aan op de **ANT-aansluitbus (antenne-ingang)** van de TV.
- Sluit de videorecorder met de SCART-kabel aan op het **EXT 1- of EXT 2-aansluitpunt** of met de audio- en videokabels aan op het **F AV-aansluitpunt**.

NTSC

Sluit een NTSC-videorecorder aan op een aansluitpunt. Druk vervolgens op de toets **AV** om de bijbehorende AV-stand te selecteren.

Het **NTSC 3.58/4.43**-systeem wordt in de AV-stand automatisch herkend.

Kopieerfunctie

U kunt de video- en audiosignalen die worden ingevoerd vanaf een **TV, EXT 1 of F AV (AV op het voorpaneel)**-aansluiting uitvoeren naar de videorecorder die op het **EXT 2**-aansluitpunt is aangesloten.

- Om de uitgangsbron te selecteren zie "**Externe uitgangsbron instellen**" op **pagina 76**.

Hoofdtelefoon aansluiten

Sluit de hoofdtelefoon aan op de aansluitbus voor de stereo-hoofdtelefoon van uw TV.

Tips

Onderhoud van het scherm

Reinig het scherm met een licht vochtige, zachte doek. Gebruik geen schuurmiddelen, want deze kunnen de coating van het TV-scherm beschadigen.

Slecht beeld

Heeft u het juiste TV-systeem geselecteerd? Staat uw TV-toestel of binnenantenne te dicht bij de luidsprekers, ongeaarde geluidsapparatuur of TL-lampen enz.?

Bergen of hoge gebouwen kunnen dubbel beeld of echobeeld veroorzaken. Soms kunt u de beeldkwaliteit verbeteren door de richting van de antenne te wijzigen.

De beeldkwaliteit kan minder goed zijn als er tegelijkertijd twee randapparaten op de TV zijn aangesloten. Ontkoppel in dat geval een van de randapparaten.

Geen beeld:

Is de antenne juist aangesloten? Zijn de stekkers goed op de antenne-aansluiting aangesloten? Is de antennekabel beschadigd? Is er voor de aansluiting van de antenne van de juiste stekkers gebruikgemaakt? Neem in geval van twijfel contact op met uw dealer.

Geen beeld betekent dat uw TV geen uitzendingen ontvangt. Heeft u op de juiste toetsen van de afstandsbediening gedrukt? Probeer het nog eens.

Geluid:

Het geluid komt alleen uit één luidspreker. Is de balans te ver in één richting ingesteld? Zie het menu "**GELUID**".

Afstandsbediening:

Uw TV reageert niet meer op de afstandsbediening. Druk nog eens op de toets **STANDARD** op de afstandsbediening. Misschien zijn de batterijen leeg. Zo ja, dan kunt u de toetsen op het voorpaneel van uw TV nog wel gebruiken.

Heeft u misschien een verkeerd menu geselecteerd? Druk op de toets **STANDARD** om terug te keren naar de TV-stand of druk op de toets **MENU** om terug te keren naar het vorige menu.

Probleem niet opgelost:

Zet uw TV-toestel eerst uit en dan weer aan. Als dit niet helpt, roep dan de hulp van een monteur in. Probeer de TV nooit zelf te repareren.

Specificaties

UITZENDSYSTEMEN	PAL SECAM B/G L
TE ONTVANGEN KANALEN	VHF (BAND I/III) UHF (BAND U) HYPERBAND CABLE TV (B/G : S01-S41 / S75-S79 ; L : S01-S41 / S75-S77)
AANTAL VOORKEUZEKANALEN	100
KANAALAANDUIDING	Weergave op scherm
RADIOFREQUENTIE ANTENNE-INVOER	75 ohm (niet gebalanceerd)
VOEDINGSSPANNING	220-240V wisselstroom, 50 Hz.
GELUID-MULTIPLEX-SYSTEMEN	NICAM + Duitse stereo
BEELDBUIS	Bij 29"
AUDIO-UITGANGSVERMOGEN (W_{RMS}) (%10 THD)	2 x 12
STROOMVERBRUIK (W) (max.)	150
AFMETINGEN (mm)	<u>AV29BF10EPS</u>
D	493
B	784
H	582
Gewicht (Kg.)	46,2

Free Manuals Download Website

<http://myh66.com>

<http://usermanuals.us>

<http://www.somanuals.com>

<http://www.4manuals.cc>

<http://www.manual-lib.com>

<http://www.404manual.com>

<http://www.luxmanual.com>

<http://aubethermostatmanual.com>

Golf course search by state

<http://golfingnear.com>

Email search by domain

<http://emailbydomain.com>

Auto manuals search

<http://auto.somanuals.com>

TV manuals search

<http://tv.somanuals.com>