

JVC

ENGLISH
DEUTSCH
FRANÇAIS
NEDERLANDS
CASTELLANO
ITALIANO
PORTUGUÊS

D.I.S.T.
Digital Image Scaling Technology

InteriArt

HV-36P38SUE

HV-32P37SUE

HV-28P37SUE

Natural Vision

T-V LINK

COLOUR TELEVISION

INSTRUCTIONS

FARBFERNSEHGERÄT

BEDIENUNGSANLEITUNG

TELEVISEUR COULEUR

MANUEL D'INSTRUCTIONS

KLEURENTELEVISIE

GEBRUIKSAANWIJZING

TELEVISOR A COLOR

MANUAL DE INSTRUCCIONES

TELEVISORE A COLORI

ISTRUZIONI

TELEVISOR A CORES

INSTRUÇÕES

Vielen Dank für den Erwerb dieses Farbfernsehers von JVC.

Um sicherzustellen, dass Sie Ihr neues Fernsehgerät richtig bedienen können, lesen Sie diese Anleitung sorgfältig, bevor Sie beginnen.

ACHTUNG:

ZUR VERMEIDUNG VON FEUER ODER ELEKTRISCHEM SCHLAG SETZEN SIE DIESES GERÄT KEINEM REGEN ODER FEUCHTIGKEIT AUS.

VORSICHT:

- Betreiben Sie das Gerät nur an einem Netz mit der am Gerät angegebenen Spannung (220 – 240 V Wechselspannung, 50 Hz).
- Vermeiden Sie Beschädigungen des Netzkabels oder des Netzsteckers.
- Für den Fall, dass Sie dieses Gerät für längere Zeit nicht benutzen, empfehlen wir Ihnen, den Netzstecker aus der Netzsteckdose zu ziehen.
- Der Hauptnetzschalter am Fernsehgerät trennt es nicht vollständig vom Netz. Wenn Sie den Fernseher für längere Zeit nicht benutzen, ziehen Sie auf jeden Fall den Netzstecker aus der Steckdose.

Vermeiden Sie fehlerhafte Installation, und stellen Sie das Gerät niemals an Orten auf, an denen keine ausreichende Belüftung gewährleistet ist.

Bei der Installation dieses Fernsehgerätes müssen die empfohlenen Abstände zu Wand und Boden eingehalten werden, besonders bei der Aufstellung auf engem Raum oder in einem Möbelstück.

Beachten Sie für den sicheren Betrieb die Richtlinien für die gezeigten Minimalabstände.

Die Nichtbeachtung der folgenden Vorsichtsmaßnahmen kann Schäden am Fernsehgerät oder an der Fernbedienung zur Folge haben.

Blockieren Sie NICHT die Belüftungsöffnungen des Gerätes.

(Wenn die Belüftungsöffnungen durch Papier, Stoff usw. verschlossen werden, kann die im Gerät entstehende Hitze nicht entweichen.)

Stellen Sie NICHTS auf das Fernsehgerät.

(z.B. Kosmetikartikel oder Medikamente, Blumenvasen, Topfpflanzen, Tassen usw.)

Achten Sie darauf, dass keine Gegenstände oder Flüssigkeiten durch die Gehäuseöffnungen in das Gerät gelangen können.

(Wenn Wasser oder andere Flüssigkeiten in dieses Gerät gelangen, kann ein Brand oder ein elektrischer Schlag entstehen.)

Stellen Sie kein offenes Feuer, beispielsweise Kerzen, auf oder neben das Fernsehgerät.

Die Bildoberfläche des Fernsehgerätes kann leicht beschädigt werden. Seien Sie damit besonders vorsichtig beim Umgang mit dem Gerät.

Sollte der Fernsehbildschirm verschmutzt sein, wischen Sie ihn mit einem weichen, trockenen Tuch ab. Reiben Sie niemals mit zu starker Kraft darauf.

Benutzen Sie hierfür niemals Reinigungs- oder Lösungsmittel.

Bei Auftreten eines Fehlers ziehen Sie den Stecker aus der Steckdose und wenden Sie sich an einen Kundendiensttechniker. Versuchen Sie nicht, das Gerät selbst zu reparieren oder die Rückseite abzunehmen.

D.I.S.T.-Demonstration

Starten der D.I.S.T.-Demonstration:

Drücken Sie die Taste **MENU**, so dass die Menüleiste angezeigt wird. Drücken Sie dann die gelbe Taste. Es erscheint ein zweigeteiltes Bild (D.I.S.T. eingeschaltet und D.I.S.T. ausgeschaltet) auf der Anzeige.

Beenden der D.I.S.T.-Demonstration:

Drücken Sie die gelbe Taste, die Tasten **TV**, **P** ∇/\wedge oder eine der Zifferntasten.

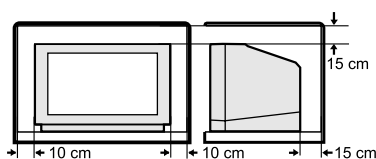

INHALT

Anschluss und Einrichtung Ihres Fernsehgerätes	3
Anschließen von Antenne und Videorekorder.....	3
Anschließen und Aufstellen des Subwoofers (nur HV-36P38SUE).....	5
Anschließen des Netzkabels an der Netzsteckdose.....	6
Einsetzen der Batterien in die Fernbedienung.....	6
Grundeinstellungen.....	6
T-V LINK FUNKTIONEN.....	9
Die Tasten am Fernsehgerät und deren Funktionen	11
Schalten Sie den Hauptnetzschalter ein....	12
Einschalten des Fernsehers aus dem Standby-Modus.....	12
Programmnummer wählen.....	12
Lautstärke einstellen.....	12
Tasten und Funktionen der Fernbedienung	13
Ein- und Ausschalten des Fernsehers aus dem Bereitschaftsmodus.....	13
Auswählen eines Fernsehkanals und Betrachten von Bildsignalen externer Geräte.....	14
Lautstärke einstellen.....	15
Informationsfunktion.....	15
ZOOM-Funktion.....	16
3D CINEMA SOUND-Funktion.....	17
Sofortige Rückkehr zum Fernsehkanal....	17
Verwendung der STANDBILD-Funktion....	17
Verwendung der MULTI-BILD-Funktion....	18
Bedienung eines Videorekorders oder DVD-Spielers von JVC.....	19
Videotext-Funktion	20
Allgemeine Bedienung.....	20
Verwendung des Listenmodus.....	20
Halten.....	21
Unter-Seiten.....	21
Aufdecken.....	21
Größe.....	21
Inhalt.....	21
Abbrechen.....	22
Bedienung des Menüs des Fernsehers	23
Allgemeine Bedienung.....	23

BILD EINSTELLUNGEN-Menü	24
BILDEINST.....	24
KONTRAST.....	24
HELLIGKEIT.....	24
SCHÄRFE.....	24
FARBE.....	24
FARBTON.....	24
FARBTEMP.....	24
OPTIONEN.....	25
TON EINSTELLUNGEN-Menü	28
STEREO / I • II.....	28
TIEFEN.....	28
HÖHEN.....	28
BALANCE.....	28
KOPFHÖRER LAUTST.....	28
3D CINEMA SOUND.....	28
SONDERFUNKTIONEN-Menü	29
SLEEP TIMER.....	29
KINDERSICHERUNG.....	29
BILDSCHIRMANZEIGE.....	31
BLAU-BILD.....	31
PROGRAMMIERUNG-Menü	32
AUTO.....	32
SENDER ORDNNEN/MANUELL.....	32
SPRACHE.....	36
HORIZONTAL-KORR.....	36
DECODER (EXT-2).....	36
EXT EINSTELLUNG.....	37
Zusätzliche Vorbereitungen	40
Anschluss externer Geräte.....	40
CH/CC-Nummern	43
Problemlösungen	45
Technische Daten	48

Anschluss und Einrichtung Ihres Fernsehgerätes

Vorsicht

- Schalten Sie alle beteiligten Geräte einschließlich des Fernsehers aus, bevor Sie etwas anschließen.

Anschließen von Antenne und Videorekorder

- Die Anschlusskabel werden nicht mitgeliefert.
- Für weitere Einzelheiten lesen Sie auch die Anleitungen der anzuschließenden Geräte.

■ Wenn Sie einen Videorekorder anschließen möchten, folgen Sie

Ⓐ → Ⓑ → Ⓒ.

■ Wenn Sie keinen Videorekorder anschließen, folgen Sie ①.

Um die T-V LINK-Funktionen zu bedienen, muss ein T-V LINK-kompatibler Videorekorder am EXT-2-Anschluss des Fernsehers angeschlossen werden. Näheres über die T-V LINK-Funktionen erfahren Sie unter "T-V LINK FUNKTIONEN" auf Seite 9.

- Ein Video vom Videorekorder kann ohne Ausführen von Ⓒ betrachtet werden. Näheres erfahren Sie in der Anleitung zu Ihrem Videorekorder.
- Für den Anschluss weiterer externer Geräte lesen Sie bitte den Abschnitt "Anschluss externer Geräte" auf Seite 40.
- Für den Anschluss zusätzlicher Audio-Geräte lesen Sie bitte "Anschließen von Lautsprechern/Verstärker" auf Seite 42.
- Wenn an einem T-V LINK-kompatiblen Videorekorder ein Decoder angeschlossen ist, stellen Sie die DECODER (EXT-2) - Funktion auf EIN. Näheres dazu unter "DECODER (EXT-2)" auf Seite 36. Anderenfalls können Sie keine verschlüsselten Kanäle betrachten.

HV-36P38SUE

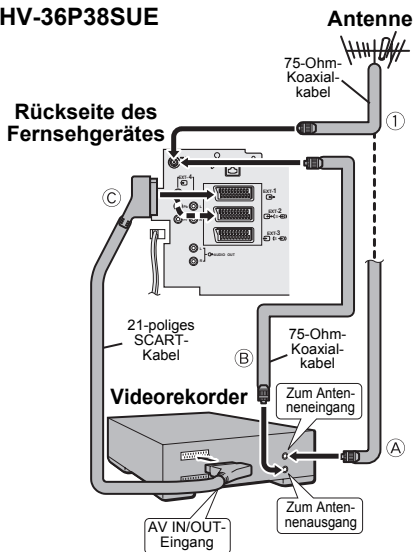

HV-32P37SUE/HV-28P37SUE

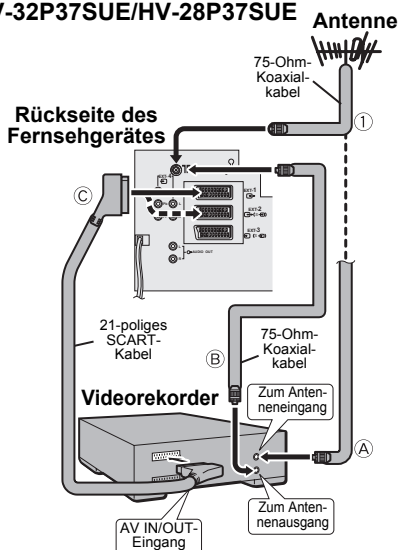

■ Rückseite

HV-36P38SUE

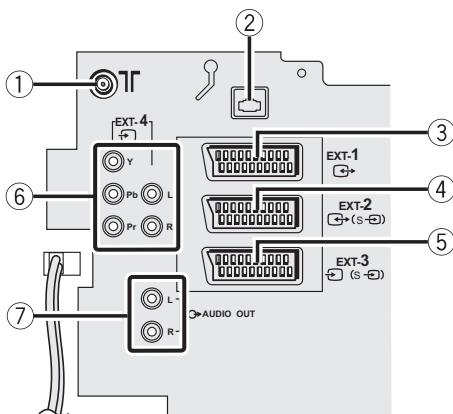

- ① Antennenbuchse (Seite 3)
- ② Subwoofer-Anschluss (Seiten 5)
- ③ EXT-1-Anschluss (Seiten 3, 37, 40)
- ④ EXT-2-Anschluss (Seiten 3, 9, 37, 40)
- ⑤ EXT-3-Anschluss (Seiten 37, 40)
- ⑥ EXT-4-Anschluss (Seiten 37, 40)
- ⑦ AUDIO OUT-Anschluss (Seite 42)

HV-32P37SUE/HV-28P37SUE

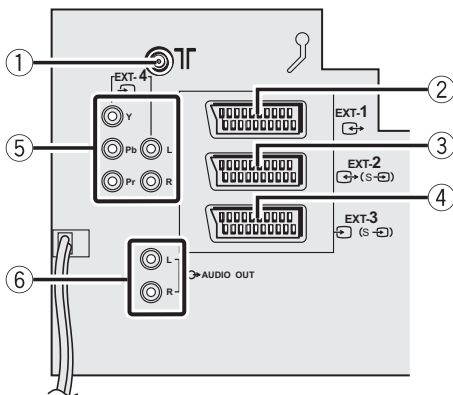

- ① Antennenbuchse (Seite 3)
- ② EXT-1-Anschluss (Seiten 3, 37, 40)
- ③ EXT-2-Anschluss (Seiten 3, 9, 37, 40)
- ④ EXT-3-Anschluss (Seiten 37, 40)
- ⑤ EXT-4-Anschluss (Seiten 37, 40)
- ⑥ AUDIO OUT-Anschluss (Seite 42)

Anschließen und Aufstellen des Subwoofers (nur HV-36P38SUE)

Schließen Sie den mitgelieferten Subwoofer-Anschluss an der entsprechenden Buchse an der Rückseite des Fernsehgerätes an. Wenn der Subwoofer nicht angeschlossen ist, können Sie keine tiefen Bässe genießen.

- Hier so anschließen, dass der Hebel angehoben ist.

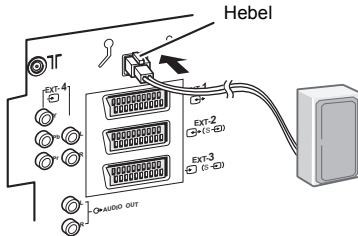

- Wenn Sie den Subwoofer-Anschluss lösen möchten, drücken Sie währenddessen den Hebel.

■ Aufstellen des Subwoofers

Befestigen Sie, wie in der Abbildung gezeigt, die mitgelieferten GummifüÙe an vier Ecken der Seite des Subwoofers, die als Standfläche dienen soll.

Der Subwoofer kann stehend oder liegend betrieben werden.

Sowohl im liegenden als auch im stehenden Betrieb besteht kein Unterschied zwischen Ober- und Unterseite des Subwoofers.

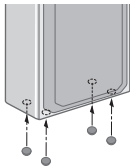

Stellen Sie den Subwoofer in Reichweite des Anschlusskabels auf.

Wir empfehlen, den Subwoofer so aufzustellen, dass die Lautsprecher nach vorne weisen.

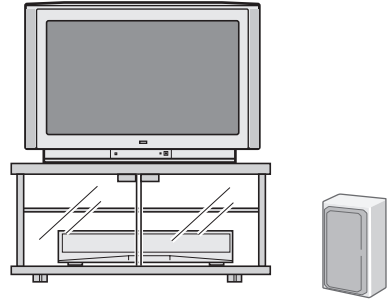

Achten Sie auf folgende Dinge, um Verfärbungen an den Rändern des Bildschirms zu vermeiden.

- Stellen Sie den Subwoofer mindestens 20 cm von der Außenseite des Fernsehgerätes entfernt auf.
- Legen oder stellen Sie den Subwoofer nicht auf das Fernsehgerät.
- Sollte der Fernseher auf einem Ständer oder Tisch betrieben werden, stellen Sie den Subwoofer nicht unterhalb des Fernsehers auf.

Anschließen des Netzkabels an der Netzsteckdose

Vorsicht

- Betreiben Sie das Gerät nur an einem Netz mit der am Gerät angegebenen Spannung (220 – 240 V Wechselspannung, 50 Hz).

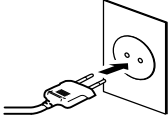

Einsetzen der Batterien in die Fernbedienung

Verwenden Sie zwei AA/R6 Trockenzellen-Batterien. Legen Sie die Batterien am Ende ⊖ ein, und achten Sie darauf, dass die Polarität (+) und (−) richtig ist.

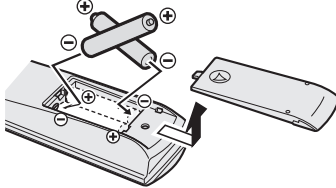

- Beachten Sie die Warnhinweise auf den Batterien.
- Die Batterielebensdauer beträgt etwa sechs Monate bis über 1 Jahr, je nachdem, wie oft Sie das Gerät benutzen.
- Die mitgelieferten Batterien dienen nur zum Aufbau und Testen Ihres Fernsehers; bitte ersetzen Sie diese so bald wie möglich.
- Wenn die Fernbedienung nicht zufrieden stellend funktioniert, ersetzen Sie die Batterien.

Grundeinstellungen

Wenn der Fernseher zum ersten Mal eingeschaltet wird, schaltet er in den Modus für die Grundeinstellungen, und das JVC-Logo wird angezeigt. Befolgen Sie die Anweisungen auf dem Bildschirm, um die Grundeinstellungen vorzunehmen.

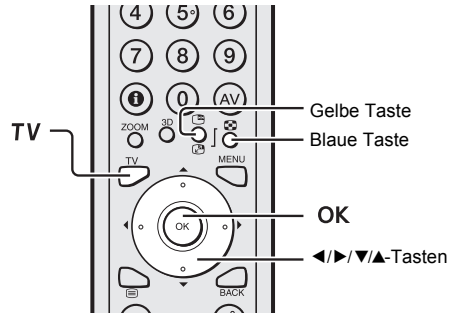

1 Drücken Sie den Hauptnetzschalter am Fernseher.

Die Netz-LED leuchtet rot (Netz eingeschaltet), dann grün (Fernseher eingeschaltet), und das JVC-Logo wird angezeigt.

HV-36P38SUE

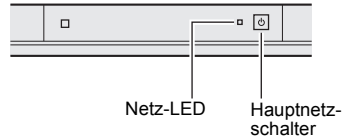

HV-32P37SUE/HV-28P37SUE

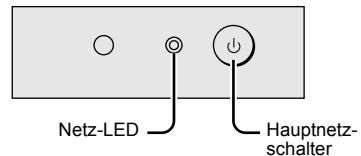

- Wenn die Netz-LED rot bleibt und nicht zu grün wechselt: Ihr Fernsehgerät befindet sich im Bereitschaftsmodus. Um das Gerät einzuschalten, stellen Sie den Schalter VCR/TV/DVD auf die Stellung TV und drücken Sie die Taste . (Siehe Seite 13.)

- Das JVC-Logo erscheint nur einmal nach dem Einschalten. Benutzen Sie in diesem Fall die Funktionen “SPRACHE” und “AUTO”, um die Grundeinstellungen vorzunehmen. Näheres erfahren Sie unter “PROGRAMMIERUNG-Menü” auf Seite 32.

2 Drücken Sie die Taste OK

Das Menü LANGUAGE erscheint.

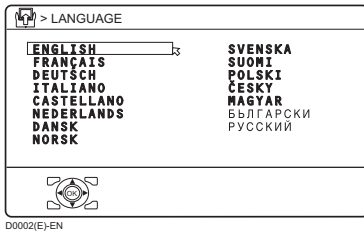

3 Drücken Sie die Tasten ◀/▶ und ▼/▲, um DEUTSCH zu wählen. Drücken Sie dann die Taste OK.

Die Sprache English wird für die Beschreibungen auf dem Bildschirm ausgewählt. Das Ländermenü LAND erscheint als Untermenü der Funktion AUTO.

Es gibt zwei LAND-Menüs. Durch Drücken der gelben Taste wird das LAND-Menü wie folgt umgeschaltet:

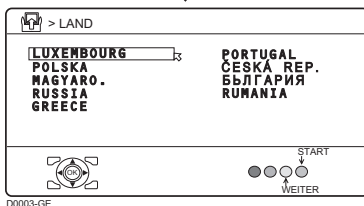
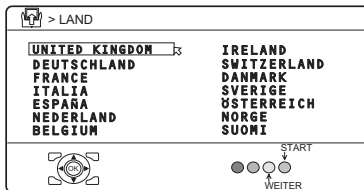

4 Drücken Sie die Tasten ◀/▶ und ▼/▲, um das Land zu wählen, in dem Sie sich momentan befinden

5 Starten Sie die Funktion AUTO mit der blauen Taste.

Das Menü AUTO erscheint, und die empfangenen Fernsehkanäle werden automatisch auf die Programmnummern verteilt und gespeichert (PR).

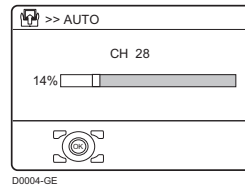

- Führen Sie den Vorgang der “ACI-Funktion” aus (siehe Seite 8) wenn “ACI START/ACI WEITER” angezeigt wird.
- Für Abbruch der AUTO-Funktion: Drücken Sie die Taste TV.



Sobald die Fernsehkanäle auf den Programmnummern gespeichert sind (PR), erscheint das Menü SENDER ORDNER.

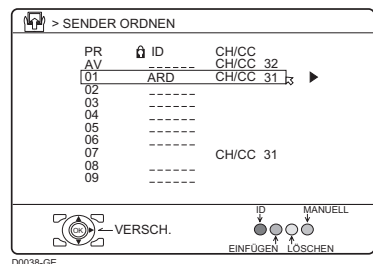

- Sie können jetzt mit der Bearbeitung der Programmnummern (PR) in der Funktion SENDER ORDNER/MANUELL fortfahren. Näheres erfahren Sie unter “SENDER ORDNER/MANUELL” auf Seite 32.
- Wenn Sie die Funktion SENDER ORDNER/MANUELL nicht benutzen möchten, fahren Sie mit den nächsten Schritten fort.

6 Drücken Sie die Taste **OK** zur Anzeige des Menüs **T-V LINK**

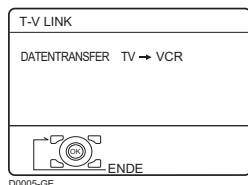

Wenn Sie keinen **T-V LINK-kompatiblen Videorekorder angeschlossen haben:**

Drücken Sie die Taste **TV**, um das Menü T-V LINK zu verlassen.
Das Menü T-V LINK verschwindet.

Wenn Sie einen **T-V LINK-kompatiblen Videorekorder an der Buchse EXT-2 angeschlossen haben:**

Befolgen Sie die Bedienungsschritte unter "Herunterladen (Download) der Daten zum Videorekorder" auf Seite 9, um die Programmnummer-Daten zu übertragen (PR).

Jetzt sind die Grundeinstellungen abgeschlossen, und Sie können fernsehen

- Wenn Ihr Fernseher aus dem Sendesignal den Namen des Fernsehsenders lesen kann, speichert er diesen automatisch (ID) unter der Programmnummer (PR), auf der der Kanal gespeichert wurde.
- Wenn der gewünschte Fernsehkanal auf keiner Programmnummer (PR) gespeichert wurde, stellen Sie diesen mit der Funktion MANUELL von Hand ein. Näheres erfahren Sie unter "SENDER ORDNER/MANUELL" auf Seite 32.
- Der Fernsehkanal ist nicht unter der Programmnummer PR 0 (AV) gespeichert. Wenn Sie einen Fernsehkanal unter PR 0 (AV) speichern möchten, stellen Sie ihn mit der Funktion MANUELL von Hand ein. Näheres erfahren Sie unter "SENDER ORDNER/MANUELL" auf Seite 32.

■ **ACI-Funktion**

Dieses Fernsehgerät hat eine ACI-Funktion (Automatic Channel Installation), die ACI-Daten dekodiert.

Mit der ACI-Funktion können alle Fernsehkanäle, die von Kabelfernsehdern übertragen werden, schnell und richtig entsprechend den Daten des Kabelfernsehders gespeichert werden.

Wenn "ACI START/ACI WEITER" im Menü **AUTO** erscheint:

Sie können die Funktion ACI (Automatische Programmierung) verwenden, um die ACI-Daten zu dekodieren und die Registrierung aller Fernsehkanäle in kurzer Zeit zu beenden.

Drücken Sie die Taste **▼/▲**, um **ACI START** zu wählen, und drücken Sie dann die Taste **OK**, um die **ACI-Funktion zu starten**.

Je nach Kabelfernsehdern kann ein Menü zur Auswahl eines Senders vorhanden sein, das vom Kabelfernsehdern eingerichtet ist. Befolgen Sie die Anweisungen und benutzen Sie die Tasten **◀/▶** und **▼/▲** zur Bedienung des Menüs. Wenn die Einstellung abgeschlossen ist, drücken Sie die Taste **OK**.

- Wenn Sie Fragen über Gegenstände im Senderwählmenü oder zur Bedienung der Menüs haben, wenden Sie sich an Ihren Kabelfernsehdern.
- Wenn Sie die ACI-Funktion nicht verwenden möchten, drücken Sie die Tasten **▼/▲** zum Wählen von **ACI WEITER** und drücken dann die Taste **OK**.
- Wenn der Kabelempfang schlecht ist, arbeitet die ACI-Funktion nicht richtig.
- Wenn in den ACI-Daten selbst ein Fehler vorliegt, kann der Fernsehkanal nicht richtig gespeichert werden. Falls dies passiert, schalten Sie die ACI-Funktion aus (**ACI WEITER**) und verwenden Sie die Funktion **AUTO**. Alternativ können Sie mit der Funktion **SENDER ORDNER/MANUELL** die Einstellung der Programmnummer (PR) korrigieren.

Wenn "ACI FEHLER" im Menü AUTO gezeigt wird:

"ACI FEHLER" bedeutet, dass die Funktion ACI nicht richtig funktioniert. Drücken Sie die Taste ◀, um die ACI-Funktion erneut zu starten.

Wenn "ACI FEHLER" immer noch erscheint, auch wenn Sie mehrmals versucht haben, die ACI-Funktion zu starten, drücken Sie die Taste ▶, um die AUTO-Funktion zu starten. Dies ist kein Problem, denn mit der Funktion AUTO werden alle Kanäle Programmnummern (PR) zugeordnet.

■ Herunterladen (Download) der Daten zum Videorekorder

Sie können die aktuellen Daten aller Programmnummern (PR) mit der Funktion T-V LINK an den Videorekorder senden.

Vorsicht

- Nur wenn ein T-V LINK-kompatibler Videorekorder an der Buchse EXT-2 angeschlossen ist, ist diese Funktion möglich.
- Nur wenn das Menü T-V LINK angezeigt wird, ist diese Funktion eingeschaltet.

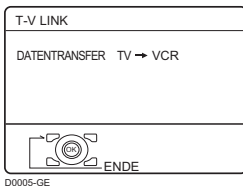
**1 Schalten Sie den Videorekorder ein****2 Drücken Sie die Taste OK**

Die Datenübertragung beginnt.

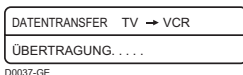

Das T-V LINK-Menü verschwindet, sobald die Übertragung beendet ist.

Wenn vom Menü T-V LINK auf ein anderes Menü gewechselt wird:

Das Fernsehgerät hat das Menü fertig gestellt. Dieses neue Menü wird vom Videorekorder bedient. Lesen Sie in der Anleitung Ihres Videorekorders zum weiteren Vorgehen.

Wenn "FUNKTION NICHT VERFÜGBAR" im Menü T-V LINK erscheint:

Prüfen Sie die folgenden drei Einträge. Drücken Sie dann die Taste ◀, um die Datenübertragung erneut zu versuchen.

- Wurde ein T-V LINK-kompatibler Videorekorder an der Buchse EXT-2 angeschlossen?
- Ist der Videorekorder eingeschaltet?
- Weist das SCART-Kabel, das den Anschluss EXT-2 mit dem T-V LINK-kompatiblen Videorekorder verbindet, alle richtigen Verbindungen auf?

T-V LINK FUNKTIONEN

Wenn ein T-V LINK-kompatibler Videorekorder an der Buchse EXT-2 des Fernsehers angeschlossen wird, ist es einfacher, den Rekorder einzustellen und Videos zu betrachten. T-V LINK besitzt die folgenden Funktionen:

Verwendung der T-V LINK-Funktionen:

Ein T-V LINK-kompatibler Videorekorder ist Voraussetzung.

Der Videorekorder muss mit einem voll belegten SCART-Kabel an der Buchse EXT-2 am Fernseher angeschlossen sein.

Ein "T-V LINK-kompatibler Videorekorder" meint einen Videorekorder von JVC mit T-V LINK-Logo oder einem Videorekorder mit einem der folgenden Logos. Diese Rekorder können einige oder alle der unten beschriebenen Funktionen unterstützen. Näheres erfahren Sie in der Anleitung zu Ihrem Videorekorder.

"Q-LINK" (ein Warenzeichen der Firma Panasonic)

"Data Logic" (ein Warenzeichen der Firma Metz)

"Easy Link" (ein Warenzeichen der Firma Phillips)

"Megalogic" (ein Warenzeichen der Firma Grundig)

"SMARTLINK" (ein Warenzeichen der Firma Sony)

■ Herunterladen (Download) der Voreinstellungen

Hiermit können Sie die Daten der Programmnummern vom Fernsehgerät zum Videorekorder übertragen.

Diese "Preset Download"-Funktion beginnt automatisch, wenn die Grundeinstellungen abgeschlossen sind, oder wenn die Funktionen AUTO oder SENDER ORDNER/MANUELL durchgeführt werden.

- Diese Funktion kann auch am Videorekorder ausgeführt werden.

Wenn "FUNKTION NICHT VERFÜGBAR" angezeigt wird:

Wenn "FUNKTION NICHT VERFÜGBAR" angezeigt wird, wurde der Download fehlerhaft ausgeführt. Bevor Sie erneut versuchen, die Daten herunterzuladen, stellen Sie folgende Punkte sicher:

- Der Videorekorder ist eingeschaltet.
- Der Videorekorder ist T-V LINK-kompatibel.
- Der Videorekorder ist an der Buchse EXT-2 angeschlossen.
- Alle Pins des SCART-Kabels sind durchverbunden (fragen Sie Ihren Händler).

■ Direktaufnahme

"Was Sie sehen, nehmen Sie auf"

Mit einem einfachen Bedienungsschritt können Sie auf dem Videorekorder die Signale der Bilder aufzeichnen, die Sie gerade auf Ihrem Fernsehgerät sehen. Näheres erfahren Sie in der Anleitung zu Ihrem Videorekorder. Die Bedienung erfolgt vom Rekorder aus. "RECORDER IN AUFNAHME" wird angezeigt.

Unter folgenden Bedingungen wird der Rekorder die Aufnahme abbrechen, wenn der Fernseher ausgeschaltet wird, wenn das Programm oder der Eingang umgeschaltet werden, oder, wenn das Menü auf dem Bildschirm angezeigt wird:

- Bei der Aufnahme von Bildsignalen von externen Geräten, die am Fernseher angeschlossen sind.
- Bei der Aufnahme eines Fernsehsenders, nachdem er von einem Decoder dekodiert wurde.
- Bei der Aufnahme vom Ausgang des Fernsehers aufgrund schlechten Empfangs des Senders am Videorekorder.
- Wenn der Videorekorder nicht bereit ist (wenn zum Beispiel keine Kassette eingelegt wurde), wird "KEINE AUFNAHME" angezeigt.

- Die Bedienung über das Fernsehgerät ist nicht möglich.
- Normalerweise kann der Videorekorder einen Fernsehkanal, der sich mit dem Tuner des Videorekorders nicht richtig empfangen lässt, nicht aufzeichnen, obwohl das Fernsehgerät diesen Kanal einwandfrei empfängt. Einige Videorekorder können einen Fernsehkanal vom Ausgang des Fernsehgerätes aus aufzeichnen, falls dieser dort empfangen wird, auch wenn der Kanal vom Tuner des Videorekorders nicht empfangen werden kann. Näheres erfahren Sie in der Anleitung zu Ihrem Videorekorder.

Die Tasten am Fernsehgerät und deren Funktionen

HV-36P38SUE

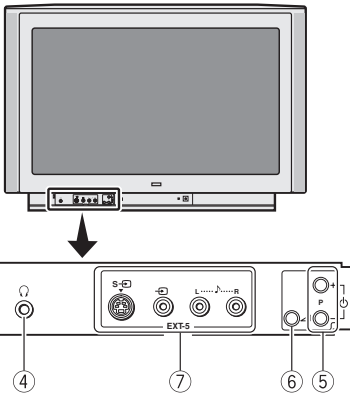
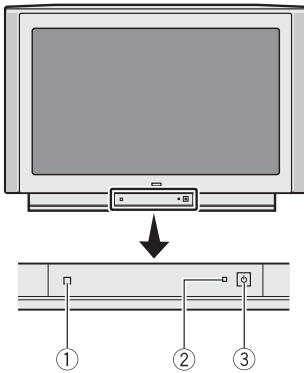

HV-32P37SUE/HV-28P37SUE

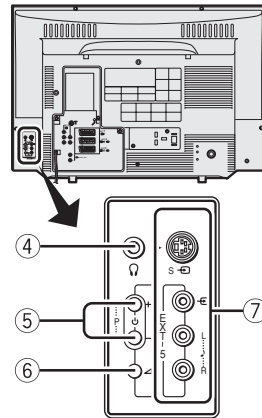
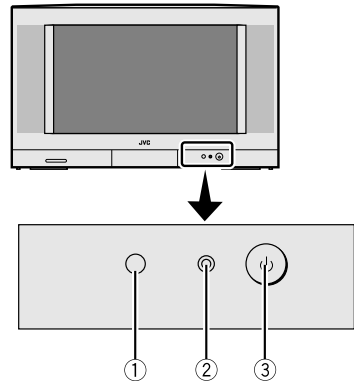

Näheres erfahren Sie auf den in Klammern angegebenen Seiten.

- ① Fernbedienungssensor
- ② Netz-LED (Seiten 6, 12)
- ③ Hauptnetzschalter (Seiten 6, 12)
- ④ Kopfhörerbuchse (Miniklinkenbuchse) (Seite 40)
- ⑤ Tasten P ∨/∧ /Tasten -/+ (Seite 12)
- ⑥ -Lautstärketaste (Volume) (Seite 12)
- ⑦ EXT-5-Anschluss (Seiten 37, 40)

Näheres erfahren Sie auf den in Klammern angegebenen Seiten.

- ① Fernbedienungssensor
- ② Netz-LED (Seiten 6, 12)
- ③ Hauptnetzschalter (Seiten 6, 12)
- ④ Kopfhörerbuchse (Miniklinkenbuchse) (Seite 40)
- ⑤ Tasten P ∨/∧ /Tasten -/+ (Seite 12)
- ⑥ -Lautstärketaste (Volume) (Seite 12)
- ⑦ EXT-5-Anschluss (Seiten 37, 40)

Schalten Sie den Hauptnetzschalter ein

Drücken Sie den Hauptnetzschalter am Fernsehgerät.

Die Netz-LED leuchtet rot, und Ihr Fernseher befindet sich im Bereitschaftsmodus.

- Wenn die Netz-LED grün leuchtet, ist das Gerät bereits eingeschaltet.

Ausschalten der Hauptstromversorgung des Geräts:

Drücken Sie den Hauptnetzschalter nochmals.

Die Netz-LED erlischt.

Vorsicht

- Der Hauptnetzschalter am Fernsehgerät trennt es nicht vollständig vom Netz. Wenn Sie den Fernseher für längere Zeit nicht benutzen, ziehen Sie auf jeden Fall den Netzstecker aus der Steckdose.

Einschalten des Fernsehers aus dem Standby-Modus

Drücken Sie die Tasten P \vee/\wedge , um den Fernseher aus der Bereitschaft einzuschalten.

Programmnummer wählen

Drücken Sie die Tasten P \vee/\wedge , um eine Programmnummer (PR) oder einen EXT-Eingang zu wählen.

Lautstärke einstellen

1 Drücken Sie die Lautstärketaste (Volume)

Es erscheint die Lautstärkeanzeige.

2 Drücken Sie die Tasten $-/+$, während die Lautstärkeanzeige sichtbar ist

Tasten und Funktionen der Fernbedienung

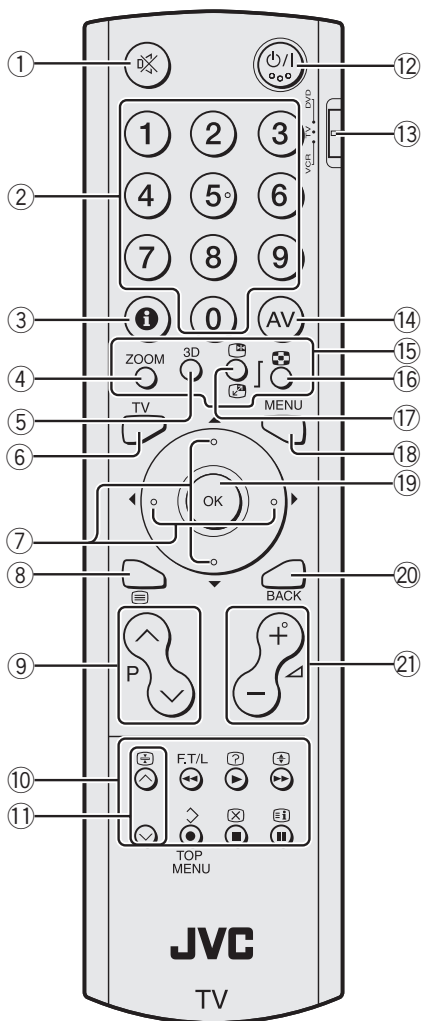

- ① Stummschaltungstaste (Mute)
- ② Ziffern-Tasten
- ③ Informationstaste
- ④ **ZOOM**-Taste
- ⑤ **3D** Ton-Taste
- ⑥ **TV**-Taste
- ⑦ ◀/▶/▼/▲-Tasten
- ⑧ ☰ (Text)-Taste
- ⑨ **P** √/∧-Tasten
- ⑩ Bedienungstasten für VCR/DVD/ Videotext
- ⑪ √/∧-Tasten
- ⑫ Bereitschaftstaste ◻/I (Standby)
- ⑬ VCR/TV/DVD-Schalter
- ⑭ **AV**-Taste
- ⑮ Farbentaste
- ⑯ ☒-Taste (Multi)
- ⑰ ⏸/↔-Taste (Freeze/Swap)
- ⑱ **MENU**-Taste
- ⑲ **OK**-Taste
- ⑳ **BACK**-Taste
- ㉑ ◀-Lautstärketasten (Volume) -/+

Ein- und Ausschalten des Fernsehers aus dem Bereitschaftsmodus

Drücken Sie die Taste ◻/I (Standby), um den Fernseher ein- oder auszuschalten.

Wenn der Fernseher eingeschaltet wird, wechselt die Farbe der Netz-LED von rot zu grün.

- Das Gerät kann durch Drücken der **TV**-Taste, der **P** √/∧-Tasten oder mit den Zifferntasten eingeschaltet werden.

Zum Ein- oder Ausschalten des Gerätes stellen Sie den Schalter VCR/TV/DVD auf der Fernbedienung auf TV und drücken Sie die Taste ◻/I.

Wenn der Schalter VCR/TV/DVD auf der Fernbedienung in einer anderen Stellung als TV ist, schaltet sich der Fernseher nicht ein oder aus, wenn die Taste ◻/I gedrückt wird.

Auswählen eines Fernsehkanals und Betrachten von Bildsignalen externer Geräte

- Sollte das Bild geneigt sein, korrigieren Sie dieses. Siehe "HORIZONTAL-KORR." auf Seite 36.

■ Mit den Zifferntasten: Geben Sie die Programmnummer (PR) des Kanals mit den Zifferntasten ein.

Beispiel:

- PR 6 → Drücken Sie **6**.
- PR 12 → Drücken Sie **1** und **2**.

■ Verwenden Sie die P V/∧-Tasten: Drücken Sie die P V/∧-Tasten zur Auswahl der gewünschten Programmnummer (PR) oder des Anschlusses EXT.

■ Benutzen Sie die Taste AV: Drücken Sie die Taste AV, um eine EXT-Buchse zu wählen.

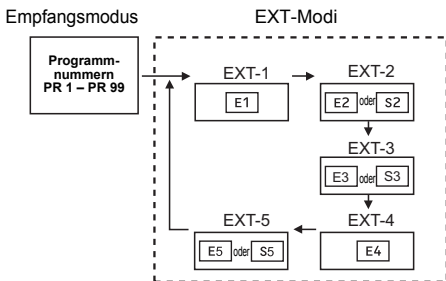

- Sie können ein Video-Eingangssignal im Format S-VIDEO (Y/C-Signal) oder dem normalen VideosignalfORMAT (Composite-Signal) wählen. Näheres erfahren Sie unter "S-IN (S-VIDEO-Eingang)" auf Seite 37.
- Wenn Sie kein klares bzw. kein Farbbild erhalten, müssen Sie die Fernsehnorm von Hand umstellen. Siehe "EMPFANGSSYSTEM" auf Seite 26.
- Wenn Sie einen EXT-Anschluss wählen, an dem kein Signal anliegt, ist die EXT-Anschlussnummer fixiert.

- Dieses Gerät besitzt eine Funktion, die auf ein bestimmtes Signal von einem externen Gerät automatisch den Eingang umschaltet. (Die Anschlüsse EXT-4 und EXT-5 unterstützen diese Funktion nicht.)
- Da dieses Gerät so konstruiert ist, dass es die hohe Auflösung der ursprünglichen Videosignalquelle voll ausnutzt, kann die Bewegung bei Zuführung von Y/C-Signalen im Format 625p (Progressive Scanning) unnatürlich erscheinen. Falls dies passiert, ändern Sie die Ausgangseinstellung des angeschlossenen Gerätes auf 625i (Interlace Scanning).

Rückkehr zu einem Fernsehkanal:

Drücken Sie die **TV**-Taste, die **P V/∧**-Tasten oder die Zifferntasten.

Verwendung der Programmnummern PR 0 (AV):

Wenn Fernseher und Videorekorder nur per Antennenkabel verbunden sind, können Sie durch Auswahl von Programmnummer PR 0 (AV) die Bildsignale des Videorekorders betrachten. Stellen Sie den Ausgangskanal des Videorekorders RF manuell auf die Programmnummer PR 0 (AV) ein. Näheres erfahren Sie unter "SENDER ORDNER/MANUELL" auf Seite 32.

Durch Drücken der Taste **AV** wird die Auswahl wie folgt umgeschaltet:

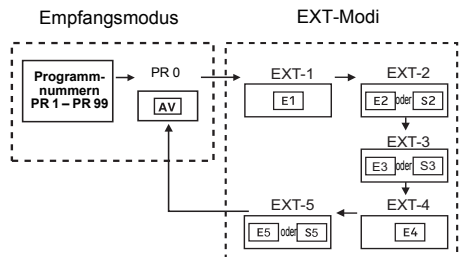

- Der RF-Kanal des Videorekorders wird als RF-Signal vom Rekorder gesendet.
- Näheres erfahren Sie in der Anleitung Ihres Videorekorders.

Lautstärke einstellen

Stellen Sie mit den Tasten \triangle $-/+$ die Lautstärke ein.

Die Lautstärkeanzeige erscheint und die Lautstärke ändert sich beim Drücken der Tasten \triangle $-/+$.

■ **Ton stumm schalten**
Drücken Sie die Taste \otimes (Muting), um den Ton auszuschalten.

Wenn Sie die Taste \otimes (Muting) nochmals drücken, wird wieder die vorherige Lautstärke eingestellt.

Informationsfunktion

Sie sehen die Kanalnummer des aktuellen Programms, die aktuelle Zeit oder die PR LISTE.

Aus der PR LISTE können Sie einen Kanal oder einen EXT-Anschluss auswählen.

Drücken Sie zur Anzeige der gewünschten Information die Taste i (Information).

Wenn Sie die Taste i (Information) drücken, ändert sich die Anzeige wie folgt:

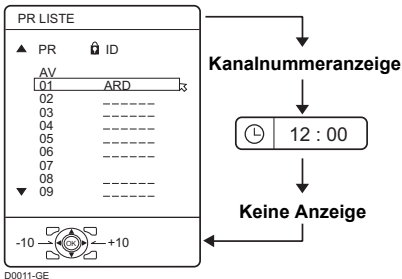

Kanalnummeranzeige:

Es wird die Kanalnummer des aktuell dargestellten Senders und (falls eingegeben) dessen Name oder die EXT-Anschlussnummer angezeigt.

Zeitanzeige:

Die aktuelle Zeit (gewonnen aus den Videotext-Daten) wird angezeigt. Wenn der Fernseher einen Fernsehkanal empfängt, der seit dem Einschalten keinen Videotext empfangen hat, ist die Zeitanzeige leer. Um die aktuelle Uhrzeit zu sehen, wählen Sie einen Sender mit aktuellem Videotext. Die Zeit wird weiterhin angezeigt, bis der Fernseher ausgeschaltet wird, auch dann, wenn Sie andere Sender (ohne VT) wählen.

- Beim Betrachten von Videos ist die angezeigte aktuelle Uhrzeit gelegentlich nicht korrekt.

PR LISTE:

Die Programmnummer (PR) und die Liste der EXT-Anschlüsse wird angezeigt. Wenn Sie die Taste **OK** drücken, nachdem Sie die Programmnummer (PR) oder den EXT-Anschluss mit den Tasten $\blacktriangleleft/\blacktriangleright/\blacktriangledown/\blacktriangleup$ ausgewählt haben, wird das aktuelle Programm oder der EXT-Anschluss angezeigt.

- Bei Programmnummern (PR), bei denen die KINDERSICHERUNG-Funktion eingeschaltet ist, wird das Symbol i (KINDERSICHERUNG) angezeigt. Näheres erfahren Sie unter "KINDERSICHERUNG" auf Seite 29.

ZOOM-Funktion

Sie können die Bildschirmgröße entsprechend dem Bildseitenverhältnis einstellen. Wählen Sie die optimale Einstellung aus den folgenden ZOOM-Modi aus.

AUTO:

Wenn im Sendesignal oder im Signal eines externen Gerätes ein WSS-Signal enthalten ist, das das Seitenverhältnis des Bildes angibt (Wide Screen Signalling), schaltet das Fernsehgerät den ZOOM-Modus je nach WSS-Signal automatisch auf 16:9 ZOOM-Betriebsart oder VOLLBILD-Betriebsart um. Wenn kein WSS-Signal empfangen wird, wird das Bild entsprechend der ZOOM-Betriebsart empfangen, die in der 4:3 AUTO ZOOM-Funktion eingestellt ist.

- Näheres über die Funktion 4:3 AUTO ZOOM erfahren Sie im Abschnitt "4:3 AUTO ZOOM" auf Seite 27.
- Wenn die Betriebsart AUTO (WSS) auf Grund schlechten Empfangs des WSS-Signals nicht funktioniert, oder wenn Sie den ZOOM-Modus aus anderen Gründen umschalten möchten, drücken Sie die Taste **ZOOM** und schalten Sie auf einen anderen ZOOM-Modus um.

NORMAL:

Hiermit sehen Sie das Normalbild (Verhältnis 4:3) in Originalgröße.



PANORAMIC:

Dieser Modus erweitert die linken und rechten Ränder des Normalbildes (4:3) so, daß der Bildschirm ausgefüllt wird, ohne daß das Bild unnatürlich wirkt.

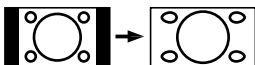

- Der obere und untere Bildrand wird dabei leicht abgeschnitten.

14:9 ZOOM:

Dieser Modus vergrößert das Breitbild (Seitenverhältnis 14:9) so, daß die oberen und unteren Ränder des Bildes die des Bildschirms erreichen.



16:9 ZOOM:

Dieser Modus vergrößert das Breitbild (Seitenverhältnis 16:9) so, daß der ganze Bildschirm ausgefüllt wird.



16:9 ZOOM UNTERTITEL:

Dieser Modus vergrößert das Breitbild (Seitenverhältnis 16:9) samt Untertiteln so, daß der ganze Bildschirm ausgefüllt wird.



VOLLBILD:

Dieser Modus erweitert die linken und rechten Ränder des Normalbildes (4:3) so, daß der Bildschirm ausgefüllt wird.



Benutzen Sie dies, um Bilder im 16:9-Verhältnis, die auf ein Normalbild (4:3) komprimiert wurden, auf deren Originalverhältnis zurückzubringen.

■ Wählen Sie den ZOOM-Modus

1 Drücken Sie die Taste **ZOOM** zur Anzeige des Menüs **ZOOM**

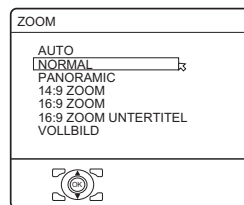

D0009-GE

- Die Taste **ZOOM** funktioniert nicht im Zwillingbild-Modus.

2 Drücken Sie die Taste ▼/▲, um einen ZOOM-Modus auszuwählen, und drücken Sie dann die Taste OK.

Das Bild wird vergrößert oder komprimiert, und der ZOOM-Modus wird etwa 5 Sekunden lang angezeigt.

- Der ZOOM-Modus kann automatisch entsprechend eines Steuersignals von einem externen Gerät umgeschaltet werden. Zur Rückkehr in den jeweils vorher gewählten ZOOM-Modus wählen Sie den ZOOM-Modus erneut aus.

■ Einstellen des sichtbaren Bildbereichs

Wenn Untertitel oder der obere (oder untere) Bildrand abgeschnitten werden, stellen Sie den sichtbaren Bildbereich von Hand ein.

1 Drücken Sie die Taste ZOOM

Das Menü ZOOM erscheint.

2 Drücken Sie die Taste OK zur Anzeige des Menüs ZOOM

Die Anzeige leuchtet auf.



D0010-GE

3 Drücken Sie, während die Anzeige leuchtet, die Tasten ▼/▲, um den vertikal sichtbaren Bereich einzustellen

- In den Betriebsarten NORMAL oder VOLLBILD können Sie den sichtbaren Bereich nicht einstellen.

3D CINEMA SOUND-Funktion

Sie können den Ton mit einem noch stärkeren Raumgefühl genießen.

- Diese Funktion arbeitet nicht bei der Tonwiedergabe über Kopfhörer.

Drücken Sie die Tasten 3D, um "EIN", "MONO" oder "AUS" zu wählen.

EIN:

Wählen Sie dies, um dem Stereoklang den 3D CINEMA SOUND-Effekt hinzuzufügen.

MONO:

Wählen Sie dies, um dem Monoklang den 3D CINEMA SOUND-Effekt hinzuzufügen.

AUS:

Wählen Sie dies, um den 3D CINEMA SOUND-Effekt auszuschalten.

- Der 3D CINEMA SOUND-Effekt kann im Menü "3D CINEMA SOUND" eingestellt werden (siehe Seite 28).

Sofortige Rückkehr zum Fernsehkanal

Sie können immer auf einen TV-Kanal umschalten.

Drücken Sie die Taste TV

Das Gerät schaltet in den Empfangsmodus, und es erscheint der eingestellte Sender.

Verwendung der STANDBILD-Funktion

Sie können Standbilder des laufenden Programms betrachten.

1 Drücken Sie die Taste

Das aktuelle Bild wird eingefroren.

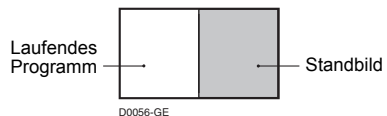

Für Abbruch der STANDBILD-Funktion:

Drücken Sie die -Taste, die **P** \vee/\wedge -Tasten oder die Zifferntasten.

- Die STANDBILD-Funktion arbeitet nicht, wenn ein Bild im Bild angezeigt wird.
- Das Standbild kann nicht ausgegeben werden.
- Die STANDBILD-Funktion arbeitet nicht für Bilder in den Signalformaten 625p, 525p und 1125i.

Verwendung der MULTI-BILD-Funktion

1 Drücken Sie die Taste 

Das Menü MULTI-BILD erscheint

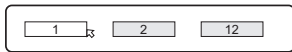

D0101-GE

2 Drücken Sie die Taste $\blacktriangleleft/\blacktriangleright$, um die Anzahl der Bildschirme zu wählen, und drücken Sie dann die Taste **OK**



D0102

Wählen Sie dies, um zur Vollbildanzeige zurück zu schalten.



D0103

Wählen Sie dies, um den 2-Bild-Multimodus auszuwählen.



D0104

Wählen Sie dies, um den 12-Bild-Multimodus auszuwählen.

2-Bild-Multi:



D0056-GE

12-Bild-Multi:

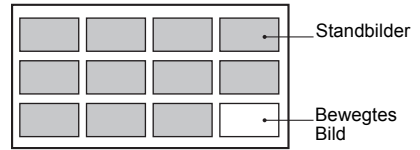





D0058-GE

- Wenn Sie den 2-Bild-Multimodus gewählt haben, können Sie ein Bildsignal vom Fernseher und ein anderes von einem externen Gerät betrachten. Die gleichzeitige Betrachtung zweier Bilder vom Fernseher ist nicht möglich.
- Wenn Sie den 12-Bild-Multimodus gewählt haben, können Bilder von externen Geräten nicht angezeigt werden.
- Wenn Sie den 2-Bild-Multimodus gewählt haben, kann das Hauptbild mit den Tasten **P** \vee/\wedge umgeschaltet werden. Das Nebenbild wird mit der Taste \vee/\wedge umgeschaltet. Wenn Sie den 12-Bild-Multimodus gewählt haben und es mehr als 12 Bilder gibt, kann mittels der Tasten \vee/\wedge auf die jeweils nächsten oder vorherigen 12 Bilder umgeschaltet werden.





Nebenbild umschalten
Anzeige der nächsten oder
vorherigen 12 Bilder

- Wenn Sie den 2-Bild-Multimodus gewählt haben, drücken Sie die Taste  (Swap), um Haupt- und Nebenbild zu vertauschen.
- Der 2-Bild-Multimodus arbeitet nicht mit Bildsignalen im 1125i-Format.
- Ein 625p- oder 525p-Bildsignal lässt sich nicht als Nebenbild darstellen. Bitte achten Sie auf die folgenden Dinge.
 - Wenn das EXT-4-Bild im Format 625p oder 525p vorliegt, können Sie EXT-4 nicht mit den Tasten \vee/\wedge auswählen.
 - Wenn das EXT-4-Bildsignal auf ein Bild in einem der Formate 625p, 525p oder 1125i umgeschaltet wird, während ein EXT-4-Bild als Nebenbild angezeigt wird, schaltet sich der 2-Bild-Multimodus aus.

- Die Bilder können nicht vertauscht werden, wenn ein Bild im Format 625p oder 525p vom Eingang EXT-4 als Hauptbild angezeigt wird.
- Drücken Sie nicht die Taste  (Swap), während Sie ein Programm vom Ausgang des Fernsehers auf dem Videorekorder aufzeichnen. Dadurch wird das vom Fernseher ausgegebene Signal umgeschaltet.
- Sie können keinen verschlüsselten Kanal als Nebenbild betrachten. Wenn die Taste  (Swap) gedrückt wird, während Sie im Hauptbild einen verschlüsselten Kanal über einen externen Decoder betrachten, wird der vorher als Nebenbild gezeigte Kanal sowohl im Haupt- als auch im Nebenbild angezeigt.
- Wenn Sie den 2-Bild-Multimodus gewählt haben und Kopfhörer angeschlossen sind, wird der Ton des Hauptbildes an den Fernsprechern ausgegeben, und der Ton des Nebenbildes erklingt im Kopfhörer.
 - Sie können die Lautstärke des Nebenbildes im Kopfhörer mit "KOPFHÖRER LAUTST" im Menü "TON EINSTELLUNGEN" einstellen (siehe Seite 28).
 - Der Ton des Hauptbildes lässt sich nicht über Kopfhörer hören.
- Wenn Sie den 12-Bild-Multimodus gewählt haben, drücken Sie die Tasten / , um das gewünschte Bild auszuwählen, und drücken Sie dann die Taste **OK**, um das ausgewählte Bild als Vollbild darzustellen.
- Die Funktion BLAU-BILD arbeitet nicht, wenn die MULTI-BILD-Funktion benutzt wird.
- Die Funktion ZOOM arbeitet nicht, wenn die MULTI-BILD-Funktion benutzt wird.

Zum Umschalten aus dem Multibildmodus auf Vollbild:

Drücken Sie die Taste **MULTI**, drücken Sie die Tasten /  zur Auswahl eines Bildes und drücken Sie dann Taste **OK**.

- Mit Taste **TV** schalten Sie ebenfalls auf Vollbildmodus um.

Bedienung eines Videorekorders oder DVD-Spielers von JVC

Sie können einen Videorekorder oder einen DVD-Player der Marke JVC bedienen. Wenn Sie die Taste auf der Fernbedienung mit dem gleichen Symbol wie dem auf der Fernbedienung des anderen Gerätes drücken, wird die entsprechende Funktion so ausgeführt, als bedienen Sie das andere Gerät.

1 Stellen Sie den Schalter VCR/TV/DVD auf eine der Positionen VCR oder DVD VCR:

Wenn Sie den Videorekorder bedienen, stellen Sie den Schalter auf die Position VCR.



- Mit der (Standby)-Taste /I können Sie den Videorekorder ein- und ausschalten.

DVD:

Wenn Sie den DVD-Spieler bedienen, stellen Sie den Schalter auf die Position DVD.

- Mit der (Standby)-Taste /I können Sie den DVD-Spieler ein- und ausschalten.

2 Drücken Sie die Steuertaste VCR/ DVD, um Ihren VCR (Videorekorder) oder DVD-Spieler zu bedienen

- Bei Geräten anderer Hersteller als JVC kann diese Funktion nicht benutzt werden.
- Auch dann, wenn Ihr Gerät von JVC hergestellt wurde, kann es je nach Gerät sein, dass einige oder gar keine der Tasten funktionieren.
- Sie können mit den Tasten /  einen Fernsehkanal für den Videorekorder auswählen. Ein Videorekorder empfängt den gewählten Kanal; ein DVD-Player spielt das entsprechende Chapter.
- Bei einigen DVD-Spielern werden die Tasten /  sowohl für schnellen Vor-/Rücklauf als auch zur Wahl des Kapitels verwendet. In diesem Fall funktionieren die Tasten /  nicht.

Sie können das Fernsehgerät nicht ein- oder ausschalten, wenn der VCR/TV/DVD-Schalter in Position VCR oder DVD steht. Wenn Sie den Fernseher ein- oder ausschalten möchten, stellen Sie den Schalter VCR/TV/DVD in die Stellung TV.

Videotext-Funktion

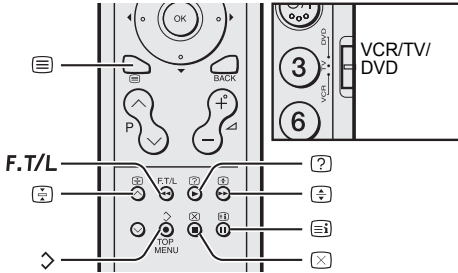

Allgemeine Bedienung

Sie können drei verschiedene Videotext-Sendungen auf dem Fernsehgerät betrachten: FLOF (Fasttext), TOP und WST.

1 Wählen Sie einen Sender, der Videotext sendet

2 Stellen Sie den Schalter VCR/TV/ DVD auf TV



3 Drücken Sie die Taste (Text), um den Videotext anzuzeigen

Wenn Sie die Taste  (Text) drücken, wird der Modus wie folgt umgeschaltet:

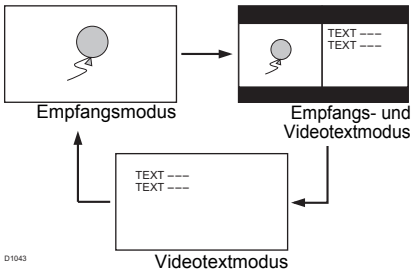

D1043

4 Wählen Sie eine Videotext-Seite, indem Sie die Tasten P ∇/\wedge , die Ziffern- oder die Farbtasten drücken. Zurückschalten auf Fernsehempfang: Drücken Sie die Taste TV oder (Text).

- Wenn Sie beim Empfang von Videotext auf Probleme stoßen, wenden Sie sich an Ihren Händler oder an den betreffenden Sender.
- Die ZOOM-Funktion funktioniert im TV- und-Text- oder im Text-Modus nicht.
- Die Menübedienung ist nicht möglich, wenn Sie Videotext sehen.
- Die Spracheinstellung hängt von der Landeseinstellung im LAND-Menü ab. Wenn die Zeichen im Videotext nicht richtig dargestellt werden, ändern Sie die Einstellung im Menü LAND auf ein anderes Land. Zur Änderung des LAND-Menüs führen Sie Schritte 1 und 2 unter "AUTO" auf Seite 32 aus und drücken Sie dann die Taste OK.

Verwendung des Listenmodus

Sie können die Nummern Ihrer bevorzugten Videotext-Seiten abspeichern und sie mit den Farbtasten abrufen.

■ Seitennummern speichern:

1 Drücken Sie die Taste F.T./L, um den Listenmodus zu aktivieren

Die gespeicherten Seitennummern erscheinen unten auf dem Bildschirm.

2 Drücken Sie eine Farbtaste, um die Position zu wählen. Drücken Sie dann die Zifferntasten zur Eingabe der Seitennummer



3 Drücken und halten Sie die Taste ↵ (Speichern)

Die vier Seitennummern blinken weiß, um anzuzeigen, dass diese gespeichert wurden.

■ Aufrufen einer gespeicherten Seite:

1 Drücken Sie die Taste **F.T/L**, um den Listenmodus zu aktivieren

2 Drücken Sie eine der Farbtasten, der eine Seite zugeordnet wurde

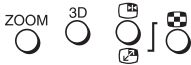

Listenmodus verlassen:
Drücken Sie die Taste **F.T/L** erneut.

Halten

Sie können eine Vidiotext-Seite beliebig lange auf dem Bildschirm halten, auch dann, wenn weitere Vidiotext-Seiten empfangen werden.

Drücken Sie die Taste ⏸ (Halten)

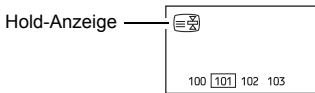

Halten abbrechen:
Drücken Sie die Taste ⏪ (Halten) erneut.

Unter-Seiten

Einige Vidiotext-Seiten haben Unter-Seiten, die automatisch angezeigt werden.

1 Wählen Sie eine Vidiotextseite, die Unter-Seiten enthält

Die Seitenzahlen von anzeigbaren Unter-Seiten werden automatisch am Bildschirm oben angezeigt.

2 Drücken Sie die Tasten ◀/▶, um eine Unter-Seiten-Nummer zu wählen

Aufdecken

Einige Vidiotext-Seiten enthalten versteckten Text (zum Beispiel die Antworten in einem Quiz). Sie können den versteckten Text aufdecken.

Mit jedem Druck auf die Taste ? (Aufdecken) wird der Text verborgen oder aufgedeckt

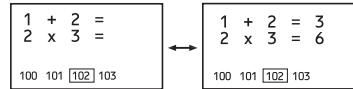

Größe

Sie können die Höhe der Vidiotext-Anzeige verdoppeln.

Drücken Sie die Taste ⏏ (Größe)

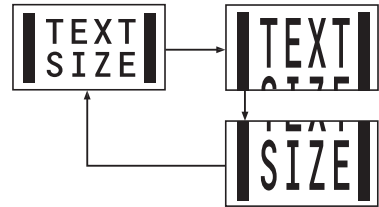

Inhalt

Sie können immer zur Inhalts-Seite wechseln.

Drücken Sie die Taste ⏪ (Inhalt)

Schaltet zurück auf Seite 100 oder eine zuvor angegebene Seite.

Abbrechen

Sie können nach einer Videotext-Seite suchen lassen, während Sie fernsehen.

1 Drücken Sie die Zifferntasten zur Eingabe der Seitennummer, oder drücken Sie eine der Farbtasten

Das Gerät sucht nach der Videotext-Seite.

2 Drücken Sie die Taste (Abbrechen)

Der Fernsehsender erscheint. Sobald das Gerät die gewünschte Videotext-Seite gefunden hat, erscheint die Seitennummer oben links im Bildschirm.

3 Drücken Sie (Abbrechen), um zum Videotext zu schalten, sobald die Seitennummer angezeigt wird

- Der Fernsehbetrieb lässt sich nicht mit der Taste  (Cancel) wieder einschalten. Statt der Videotextanzeige wird vorübergehend ein Fernsehprogramm angezeigt.

Bedienung des Menüs des Fernsehers

Dieses Fernsehgerät besitzt viele Funktionen, die Sie über Menüs bedienen können. Um den Funktionsumfang Ihres Gerätes voll auszuschöpfen, sollten Sie die Grundzüge der Menübedienung verstehen lernen.

Für die Menübedienung verwendete Tasten

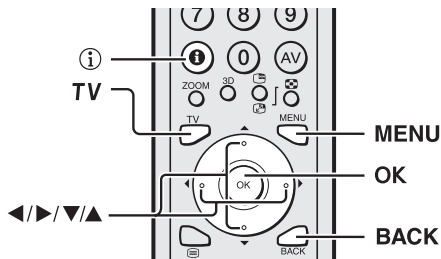

Allgemeine Bedienung

1 Drücken Sie die Taste **MENU** zur Anzeige der Menüzeile



2 Drücken Sie die Tasten **◀/▶** zur Auswahl des Menüs, das Sie benutzen möchten, und drücken Sie dann die Taste **OK**

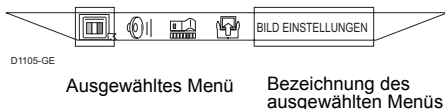

3 Drücken Sie die Tasten **▼/▲** zur Auswahl des Eintrags, den Sie einstellen möchten, drücken Sie die Tasten **◀/▶** zur Änderung des Eintrags und drücken Sie dann die Taste **OK**

Falls Untermenüs vorhanden sind, können Sie diese mit den Tasten **◀/▶/▼/▲** bedienen.

- Drücken Sie die Taste **BACK**, um zum vorherigen Menü zurückzukehren.
- Drücken Sie eine der Tasten **TV** oder **MENU**, um das Menü zu verlassen.

Menüarten



BILD EINSTELLUNGEN-Menü

Wählen Sie dieses, um Bildeinstellungen zu ändern.



TON EINSTELLUNGEN-Menü

Wählen Sie dieses, um Toneinstellungen zu ändern.



SONDERFUNKTIONEN-Menü

Wählen Sie dieses, um Sleep-Timer- und Kindersicherungseinstellungen zu ändern.



PROGRAMMIERUNG-Menü

Wählen Sie dieses, um die Kanäle zu bearbeiten oder Spracheneinstellungen zu ändern.

Für einige Menüs können Sie Anzeige der Menüführung ein- und ausschalten. Drücken Sie, während das Menü angezeigt wird, die Taste **i**, um zwischen Darstellung und Nichtdarstellung umzuschalten.

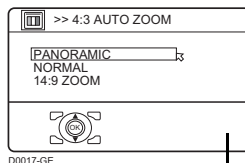

Menüführung

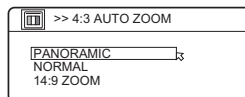

- Die Menüführung wird bei einigen Menüs weiterhin dargestellt, auch wenn Sie die Taste **i** drücken. Dies ist keine Fehlfunktion.

BILD EINSTELLUNGEN-Menü

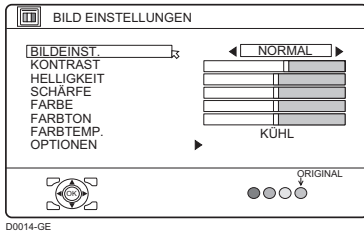

- Während das BILD EINSTELLUNGEN-Menü angezeigt wird, bringen Sie mit der blauen Taste die Werte für KONTRAST, HELLIGKEIT, SCHÄRFE, FARBE, FARBTON auf deren Voreinstellung.

BILDEINST.

Sie können einen von drei Bildmodi (BILDEINST.) auswählen, um die Bildeinstellungen automatisch einzustellen.

HART:

Erhöht den Kontrast und die Schärfe.

NORMAL:

Standardisiert die Bildeinstellungen.

WEICH:

Erhöht den Kontrast und die Schärfe.

KONTRAST

Hier können Sie den Bildkontrast einstellen.

- ◀: geringer
- ▶: stärker

HELLIGKEIT

Hier können Sie die Bildhelligkeit einstellen.

- ◀: dunkler
- ▶: heller

SCHÄRFE

Hier können Sie die Bildschärfe einstellen.

- ◀: weicher
- ▶: schärfer

FARBE

Hier können Sie den Farbkontrast einstellen.

- ◀: schwächer
- ▶: kräftiger

FARBTON

Hier können Sie die Farbbalance einstellen.

- ◀: rötlich
- ▶: grünlich
- Sie können die FARBTON-Einstellung (Farbbalance) ändern, wenn eines der Farbsysteme NTSC 3.58 oder NTSC 4.43 gewählt ist.

FARBTEMP.

Sie können einen von drei FARBTEMP.-Modi (drei verschiedene Weißwerte) auswählen, um die Farbtemperatur des Bildes einzustellen. Da die Farbe Weiß als Bezugspunkt für alle anderen Farben dient, beeinflusst der FARBTEMP.-Modus das Aussehen aller auf dem Bildschirm dargestellten Farben.

KÜHL:

Ein bläuliches Weiß. Benutzen Sie diesen Modus, wenn Sie helle, kontrastreiche Bilder betrachten, um eine lebendigere und hellere Bildarstellung zu erhalten.

NORMAL:

Dies ist der normale Weißton.

WARM:

Ein rötliches Weiß. Benutzen Sie diesen Modus, wenn Sie Filme in ihren charakteristischen Farben betrachten möchten.

OPTIONEN

Wählen Sie **OPTIONEN** und drücken Sie eine der Tasten **OK** oder **▶**, um das Untermenü aufzurufen.

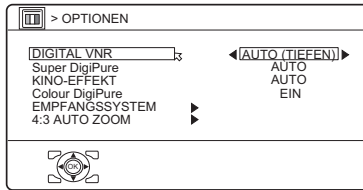

D1015-GE

■ DIGITAL VNR

Die Funktion **DIGITAL VNR** ist eine Funktion zum Verringern des Rauschens im Bild.

Sie können zwischen vier verschiedenen Einstellungen für die Funktion **DIGITAL VNR** wählen, nämlich **AUTO(TIEFEN)**, **AUTO(HÖHEN)**, **MIN** und **MAX**.

AUTO(TIEFEN)/AUTO(HÖHEN):

Das Fernsehgerät stellt automatisch den Grad des **DIGITAL VNR** Effekts ein, der dem Bildrauschen am besten entspricht und sorgt so für das bestmögliche Bild.

- Wenn Sie den **DIGITAL VNR** Effekt zu hoch einstellen, kann die Bildschärfe abnehmen. Wir empfehlen, nach Möglichkeit die Einstellung **AUTO(TIEFEN)** zu verwenden. Wenn Sie die Funktion **DIGITAL VNR** auf **AUTO(TIEFEN)** einstellen, jedoch immer noch Rauschen wahrnehmen, ändern Sie die Einstellung von **AUTO(TIEFEN)** zu **AUTO(HÖHEN)**.

MIN:

Der Effekt der Funktion **DIGITAL VNR** wird auf den minimalen Wert eingestellt. Wenn Sie die Funktion **DIGITAL VNR** auf **AUTO(TIEFEN)** stellen, aber finden, dass die Schärfe des Originalbildes nicht optimal wiedergegeben wird, schalten Sie von **AUTO(TIEFEN)** auf **MIN** um.

- Die Einstellung **MIN** ist nicht für Bilder mit schlechter Qualität und hohem Rauschgrad geeignet.

MAX:

Der Effekt der Funktion **DIGITAL VNR** wird auf den maximalen Wert eingestellt. Wenn Sie die Funktion **DIGITAL VNR** auf **AUTO(HÖHEN)** stellen, aber trotzdem noch Bildrauschen vorhanden ist, schalten Sie von **AUTO(HÖHEN)** auf **MAX** um.

- Die Einstellung auf **MAX** ist nicht für Bilder mit sehr hoher Qualität und niedrigem Rauschgrad geeignet.

■ Super DigiPure

Die Funktion **Super DigiPure** verwendet neueste digitale Technologien, um ein natürlich wirkendes Bild zu erzeugen. Die Funktion **Super DigiPure** enthält die folgenden beiden Funktionen.

DigiPure-Funktion:

Diese Funktion hilft bei dem Versuch, ein natürlich wirkendes Bild darzustellen, indem unnötige Kanten aus klaren Bildern mit hohem Kontrast ausgefiltert werden. Bei Bildern mit geringem Kontrast werden Kanten hinzugefügt, um ein klareres, detailreicheres Bild zu erzeugen.

Sie können zwischen drei verschiedenen Einstellungen für die Funktion **DigiPure** wählen, nämlich **AUTO**, **MIN** und **MAX**.

- Wenn Sie den **DigiPure**-Effekt bei einem Bild mit schlechter Qualität mit hohem Rauschanteil zu hoch einstellen, kann der Rauschanteil dadurch noch erhöht werden. Wir empfehlen nach Möglichkeit die Wahl der Einstellung **AUTO**.

Bildbewegungs-Kompensation:

Diese Funktion stellt Bildteile, die sich schnell verändern (z. B. der Ball oder die Spieler eines Fußballspiels) weicher und natürlicher dar.

- Der Effektpegel der **Bildbewegungskompensation** lässt sich nicht ändern. Der Effektpegel ist immer gleich, unabhängig von der Einstellung auf **AUTO**, **MIN** oder **MAX**.

AUTO:

Das Fernsehgerät stellt automatisch den Grad des **DigiPure** Effekts ein, der dem Bildrauschen am besten entspricht und sorgt so für das bestmögliche Bild.

MIN:

Der Wert des DigiPure-Effekts ist auf Minimum eingestellt. Wenn Sie die Funktion Super DigiPure auf AUTO eingestellt haben, jedoch immer noch ein Rauschen wahrnehmen, ändern Sie die Einstellung von AUTO zu MIN.

- Die Einstellung auf MIN ist nicht für Bilder mit sehr hoher Qualität und niedrigem Rauschgrad geeignet.

MAX:

Der Wert des DigiPure-Effekts ist auf Maximum eingestellt. Wenn Sie die Funktion Super DigiPure auf AUTO eingestellt haben, jedoch meinen, das Originalbild werde nicht richtig wiedergegeben, ändern Sie die Einstellung von AUTO zu MAX.

- Die Einstellung MAX ist nicht für Bilder mit schlechter Qualität und hohem Rauschanteil geeignet.

AUS:

Die Funktion Super DigiPure ist ausgeschaltet.

■ KINO-EFFEKT

Die Funktion KINO-EFFEKT stellt einen Kinofilm weicher und natürlicher auf dem Bildschirm dar.

AUTO:

Das Fernsehgerät erkennt automatisch den Signaltyp und schaltet die Funktion ein oder aus.

EIN:

Diese Funktion ist eingeschaltet.

AUS:

Diese Funktion ist ausgeschaltet.

- Bewegungen können unnatürlich erscheinen, wenn Sie Bilder im Farbsystem NTSC betrachten. Wenn die Funktion KINO-EFFEKT auf AUTO oder EIN gestellt wird, können Bewegungen unnatürlich erscheinen, wenn Sie Bilder im Farbsystem NTSC betrachten.

■ Colour DigiPure

Hierdurch werden die Ränder farbiger Flächen betont und dadurch die Schärfe und Klarheit des Bildes erhöht.

EIN:

Colour DigiPure ist aktiviert. Normalerweise sollte diese Funktion eingeschaltet sein.

AUS:

Colour DigiPure ist ausgeschaltet. Das Bild wirkt weniger klar als bei eingeschalteter Funktion.

■ EMPFANGSSYSTEM

Das Farbsystem wird automatisch gewählt. Wenn das Bild jedoch nicht klar ist, oder keine Farbe erscheint, wählen Sie die Fernsehnorm von Hand.

1 Wählen Sie EMPFANGSSYSTEM. Drücken Sie dann eine der Tasten OK oder ►

Das Untermenü der Funktion EMPFANGSSYSTEM erscheint.

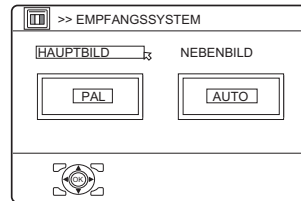

2 Drücken Sie die Tasten ◀/▶, um HAUPTBILD oder NEBENBILD zu wählen

HAUPTBILD:

Sie können das Farbsystem des Hauptbildes ändern.

NEBENBILD:

Sie können das Farbsystem des Nebenbildes ändern.

- Wählen Sie HAUPTBILD, wenn kein Nebenbild angezeigt wird.

3 Drücken Sie die Taste ▼/▲, um das gewünschte Farbsystem zu wählen. Drücken Sie dann die Taste OK

PAL:

PAL-System

SECAM:

SECAM-System

NTSC 3.58:

NTSC 3.58-MHz-System

NTSC 4.43:

NTSC 4.43-MHz-System

AUTO:

Diese Funktion erkennt das Farbsystem eines Eingangssignals. Sie können dies nur dann benutzen, wenn Sie ein Bildsignal der Programmnummer PR 0 (AV) oder vom Anschluss EXT betrachten.

- Die AUTO-Funktion arbeitet eventuell nicht richtig, wenn die Signalstärke gering ist. Wenn das Bild in der Einstellung AUTO nicht normal aussieht, wählen Sie ein anderes Farbsystem von Hand.
- In den Programmnummern PR 0 (AV) bis PR 99 können Sie NTSC 3.58 oder NTSC 4.43 nicht wählen.
- "EMPFANGSSYSTEM" kann nicht ausgewählt werden, wenn Sie ein Bild vom Eingang EXT-4 betrachten.

■ 4:3 AUTO ZOOM

Sie können einen von drei ZOOM Modi, NORMAL, PANORAMIC oder 14:9 ZOOM, als ZOOM-Modus für das Normalbild (Bildseitenverhältnis 4:3) wählen.

1 Wählen Sie 4:3 AUTO ZOOM und drücken Sie dann die Taste OK

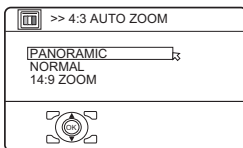

D0017-GE

2 Drücken Sie die Tasten ▼/▲, um einen ZOOM-Modus zu wählen

TON EINSTELLUNGEN-Menü

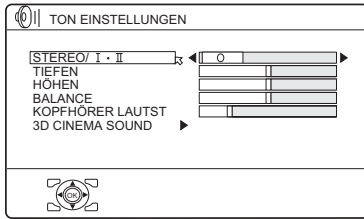

D0019-GE

- Die Funktionen im “TON EINSTELLUNGEN”-Menü gelten mit Ausnahme der Einstellung “KOPFHÖRER LAUTST” für die Fernsehlautsprecher. Der Klang im Kopfhörer wird nicht beeinflusst.
- Wenn ein Kopfhörer angeschlossen wird und nur ein Bild (Vollbild) gezeigt wird, kann nur “KOPFHÖRER LAUTST” benutzt werden.

STEREO / I • II

Wenn Sie ein bilinguales Programm betrachten, können Sie den Klang zwischen Bilingual I (Sub I) und Bilingual II (Sub II) umschalten. Wenn Stereosendungen schlecht empfangen werden, können Sie auf monauralen Ton umschalten, wodurch sich die Tonqualität verbessert.

∞ : Stereoton

○ : Mono-Ton

I : Zweisprachig I (sub I)

II : Zweisprachig II (sub II)

- Der wählbare Tonmodus hängt vom Fernsehprogramm ab.
- Diese Funktion arbeitet nicht in den Modi EXT.

TIEFEN

Hier können Sie die Bässe einstellen.

- ◀ : weniger
- ▶ : mehr

HÖHEN

Hier können Sie die Höhen einstellen.

- ◀ : weniger
- ▶ : mehr

BALANCE

Sie können das Lautstärkeverhältnis zwischen linkem und rechtem Lautsprecher einstellen.

- ◀ : Erhöht die Lautstärke des linken Lautsprechers.
- ▶ : Erhöht die Lautstärke des rechten Lautsprechers.

KOPFHÖRER LAUTST

Hiermit stellen Sie die Lautstärke des Tonsignals für das Nebenbild ein, das in den Kopfhörern erklingt, wenn Sie den 2-Bild-Multimodus gewählt haben.

- ◀ : Lautstärke verringern
- ▶ : Lautstärke erhöhen

- Wenn der 2-Bild-Multimodus nicht gewählt ist, stellen Sie die Kopfhörerlautstärke mit den Tasten ◀ /+ (Volume) ein.

3D CINEMA SOUND

Drücken Sie die Taste **3D**, um den 3D CINEMA SOUND-Effekt einzuschalten, während der 3D CINEMA SOUND auf EIN oder MONO eingestellt ist.

Wählen Sie 3D CINEMA SOUND. Drücken Sie dann eine der Tasten OK oder ▶, so dass das Untermenü angezeigt wird.

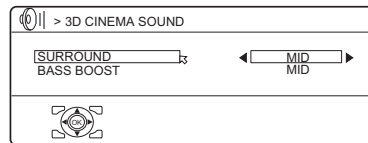

D0111-GE

■ SURROUND

Hier stellen Sie den Surround-Effekt ein.

Sie können wählen zwischen HÖHEN, MID oder TIEFEN. Wenn Sie TIEFEN wählen, wird der Surround-Effekt verringert; wählen Sie HÖHEN, wird der Surround-Effekt verstärkt.

■ BASS BOOST

Hiermit stellen Sie die Bässe ein.

Sie können wählen zwischen HÖHEN, MID oder TIEFEN. Wenn Sie TIEFEN wählen, werden die Bässe abgesenkt; wählen Sie HÖHEN, werden die Bässe verstärkt.

SONDERFUNKTIONEN-Menü

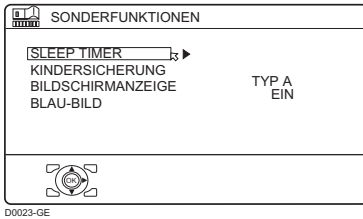

SLEEP TIMER

Sie können den Fernseher so einstellen, dass er sich nach einer bestimmten Zeit automatisch ausschaltet.

1 Wählen Sie SLEEP TIMER. Drücken Sie dann eine der Tasten **OK** oder **▶**.

Das Untermenü der Funktion SLEEP TIMER erscheint.

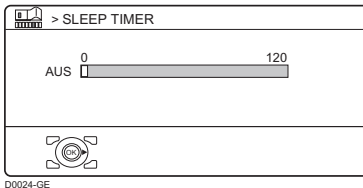

2 Stellen Sie mit den Tasten **◀/▶** die Zeitdauer ein. Drücken Sie dann die Taste **OK**

Sie können maximal 120 Minuten (2 Stunden) einstellen, in Schritten von 10 Minuten.

- Eine Minute, bevor die Funktion SLEEP TIMER das Gerät ausschaltet, erscheint "GUTE NACHT!".
- Mit der Funktion SLEEP TIMER kann nicht der Hauptschalter des Gerätes ausgeschaltet werden.
- Wenn die SLEEP TIMER-Funktion eingeschaltet ist, können Sie das Untermenü der SLEEP TIMER-Funktion erneut aufrufen, um die verbleibende Zeit bis zur Aktivierung der SLEEP TIMER-Funktion zu bestätigen oder zu ändern. Drücken Sie die Taste **OK**, um nach Bestätigung/Änderung das Menü zu verlassen.

Für Abbruch der SLEEP TIMER-Funktion:

Stellen Sie mit der Taste **◀** die Zeitdauer auf "AUS".

KINDERSICHERUNG

Für einen Fernsehkanal, den Ihre Kinder nicht sehen sollen, können Sie die KINDERSICHERUNG-Funktion benutzen, um den Kanal zu sperren. Wenn Ihr Kind eine Programmnummer auswählt, (PR) unter dem ein gesperrter Fernsehkanal gespeichert ist, springt der Bildschirm auf blauen Hintergrund um und zeigt  (KINDERSICHERUNG) an, so dass der Kanal nicht betrachtet werden kann. So lange der Benutzer nicht mit einer speziellen Bedienungsfunktion eine vorher eingestellte ID-Nummer eingibt, lässt sich die Sperre nicht lösen, und der Sender dieses Kanals kann nicht betrachtet werden.

■ Einstellen der Funktion KINDERSICHERUNG

1 Wählen Sie KINDERSICHERUNG und drücken Sie dann die Taste **0** "GEHEIM CODE" (ID-Nummer einstellen) erscheint.

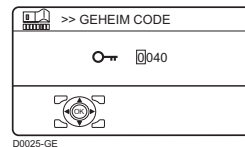

2 Geben Sie eine beliebige ID-Nummer ein

- 1 Drücken Sie die Tasten **▼/▲**, um eine Nummer auszuwählen.
- 2 Bewegen Sie den Cursor mit den Tasten **◀/▶**.

3 Drücken Sie die Taste **OK**

Das Untermenü der Funktion KINDERSICHERUNG erscheint.

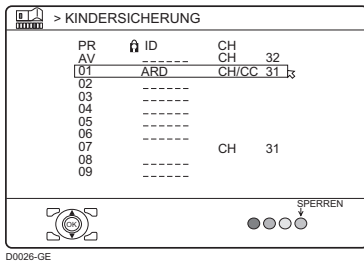

D0026-GE

4 Wählen Sie mit den Tasten **▼/▲** einen Fernsehkanal

Mit jedem Druck auf die Tasten **▼/▲** ändert sich die Programmnummer (PR) und das Bild des Senders mit dieser Programmnummer (PR) wird angezeigt.

5 Drücken Sie die blaue Taste und stellen Sie die **KINDERSICHERUNG-Funktion ein. Drücken Sie dann die Taste **OK****

Ⓜ (KINDERSICHERUNG) erscheint und der Kanal ist gesperrt.

Rücksetzen der **KINDERSICHERUNG-Funktion:**

Drücken Sie die blaue Taste nochmals. Ⓜ (KINDERSICHERUNG) verschwindet.

Um das einfache Zurücksetzen der KINDERSICHERUNG-Funktion zu verhindern, verschwindet das Menü nach Anwahl der KINDERSICHERUNG-Funktion und Drücken der Taste **OK** wie bei der normalen Menübedienung.

■ Betrachten eines gesperrten Fernsehkanals

1 Wählen Sie mit den Zifferntasten oder (PR LISTE) eine Programmnummer (PR), deren Kanal gesperrt ist

Der Bildschirm wird blau und es wird Ⓜ (KINDERSICHERUNG) angezeigt. Der Kanal lässt sich nicht betrachten.

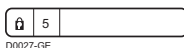

D0027-GE

2 Drücken Sie die Taste **ⓘ** (Information) zur Anzeige von "GEHEIM CODE" (GEHEIM CODE-Eingabebildschirm)

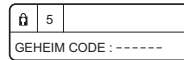

D0028-GE

3 Geben Sie Ihre ID-Nummer mit den Zifferntasten ein

Die Sperrung wird vorübergehend aufgehoben, und Bild und Ton sind freigeschaltet.

Wenn Sie die ID-Nummer vergessen haben:

Führen Sie Schritt 1 in "Einstellen der KINDERSICHERUNG-Funktion" aus. Nach Bestätigung der ID-Nummer drücken Sie die Taste **TV**, um das Menü zu verlassen.

- Auch dann, wenn Sie die Kindersicherung vorübergehend ausschalten, bedeutet dies nicht, dass die KINDERSICHERUNG-Funktion für den Kanal ausgeschaltet ist. Beim nächsten Versuch einer Person, den Kanal erneut aufzurufen, ist er wieder gesperrt.
- Um die KINDERSICHERUNG-Funktion auszuschalten, müssen Sie die Bedienung unter "Einstellen der Funktion KINDERSICHERUNG" wiederholen.
- Um den einfachen Aufruf von Programmnummern (PR) mit gesperrten Kanälen zu verhindern, wurde die Programmnummer (PR) so eingestellt, dass sie nicht über die Tasten **▼/▲** oder die Bedienungstasten am Fernseher aufgerufen werden kann.
- Um das einfache Zurücksetzen der Sperre zu verhindern, ist "GEHEIM CODE" (der GEHEIM CODE-Eingabebildschirm) so eingestellt, dass er nur durch Drücken der Taste **ⓘ** (Information) aufgerufen werden kann.

BILDSCHIRMANZEIGE

Drücken Sie die Taste ◀/▶ und wählen Sie eines der folgenden Formate, in dem die Kanalnummer angezeigt werden soll: TYP A, TYP B und TYP C.

BLAU-BILD

Sie können das Gerät so einstellen, dass es automatisch auf einen blauen Hintergrund umschaltet und den Ton stummschaltet, wenn nur ein schwaches oder überhaupt kein Signal vorhanden ist, oder wenn kein Signal vom externen Gerät ausgegeben wird.

EIN:

Diese Funktion ist eingeschaltet.

AUS:

Diese Funktion ist ausgeschaltet.

PROGRAMMIERUNG-Menü

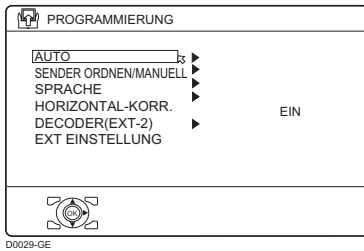

AUTO

Die AUTO-Funktion für die automatische Speicherung von Fernsehkanälen, ausgeführt unter "Grundeinstellungen" (Seite 6), kann erneut durchgeführt werden.

1 Wählen Sie AUTO und drücken Sie dann die Taste OK oder ►.

Das Menü LAND erscheint als Untermenü der Funktion AUTO. Es gibt zwei LAND-Menüs. Durch Drücken der gelben Taste wird das LAND-Menü wie folgt umgeschaltet:

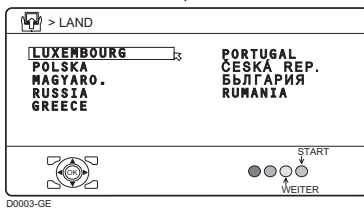

2 Drücken Sie die Tasten ◀/▶ und ▼/▲, um das Land zu wählen, in dem Sie sich momentan befinden

3 Führen Sie Schritte 5 und 6 unter "Grundeinstellungen" (Seite 7) aus.

SENDER ORDNEN/MANUELL

Die Funktionen SENDER ORDNEN/MANUELL sind in zwei Gruppen eingeteilt: Bearbeitung der aktuellen Programmnummern (PR) (SENDER ORDNEN-Funktionen) und manuelle Speicherung von Fernsehkanälen unter einer Programmnummer (PR) (MANUELL-Funktion). Näheres zu diesen Funktionen erfahren Sie hier:

VERSCH.:

Diese Funktion ändert die Programmnummer (PR) eines Fernsehkanals.

ID:

Diese Funktion speichert einen Sendernamen (ID) für einen Fernsehkanal.

EINFÜGEN:

Diese Funktion fügt der aktuellen Liste der Programmnummern (PR) anhand der CH/CC-Nummer einen neuen Fernsehkanal hinzu.

- Sie können die Funktion EINFÜGEN nicht benutzen, wenn Sie die Kanalnummer eines Fernsehkanals nicht wissen. Benutzen Sie die Funktion MANUELL, um einen Fernsehkanal unter einer Programmnummer (PR) zu speichern.

LÖSCHEN:

Diese Funktion löscht einen nicht benötigten Sender.

MANUELL:

Mit dieser Funktion speichern Sie einen neuen Fernsehsender von Hand unter einer Programmnummer (PR).

Vorsicht

- Unter Verwendung der Funktionen VERSCH., LÖSCHEN oder EINFÜGEN wird die aktuelle Programmnummernliste (PR) neu geschrieben. Im Ergebnis werden sich dabei die Programmnummern (PR) einiger Fernsehkanäle ändern.
- Wenn Sie die Funktion MANUELL bei einem Sender benutzen, der mit der Funktion KINDERSICHERUNG gesperrt wurde, wird die Kindersicherung (KINDERSICHERUNG) für diesen Kanal aufgehoben.
- Wenn Sie die Funktion MANUELL bei einem Sender benutzen, bei dem DECODER (EXT-2) auf EIN gestellt ist, wird die DECODER (EXT-2) -Einstellung für diesen Sender auf AUS eingestellt.
- Wenn ein Sender bereits in PR 99 gespeichert wurde, wird der Fernsehkanal durch die Funktion EINFÜGEN gelöscht.

Allgemeine Bedienung

1 Wählen Sie SENDER ORDNER/ MANUELL und drücken Sie dann die Taste OK oder ►

Das Menü SENDER ORDNER erscheint.

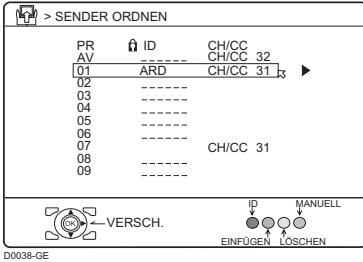

D0038-GE

2 Lesen Sie die Bedienungsschritte der Funktion, die Sie bedienen möchten, und führen Sie die Schritte aus

3 Drücken Sie die Taste OK, um die Einstellung abzuschließen

Das Menü T-V LINK erscheint.

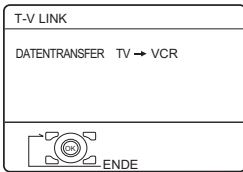

D0005-GE

Wenn Sie keinen T-V LINK-kompatiblen Videorekorder angeschlossen haben:

Drücken Sie die Taste **TV**, um das Menü T-V LINK zu verlassen. Das Menü T-V LINK verschwindet.

Wenn Sie einen T-V LINK-kompatiblen Videorekorder an der Buchse EXT-2 angeschlossen haben:

Befolgen Sie die Bedienungsschritte unter "Herunterladen (Download) der Daten zum Videorekorder" auf Seite 9, um die Programmnummer-Daten zu übertragen (PR).

- Als Programmnummer erscheint PR 0, "AV" in der Liste der Programmnummern (PR).
- Die Nummer eines EXT-Anschlusses erscheint nicht in der Liste der Programmnummern (PR).

- Die CH/CC-Nummer ist auf Fernsehkanäle beschränkt und entspricht der Kanalnummer eines Fernsehkanals. Für das Verhältnis zwischen Fernsehkanalnummer und CH/CC-Nummer lesen Sie bitte "CH/CC-Nummern" auf Seite 43.

■ VERSCH.

1 Wählen Sie mit den Tasten ▼/▲ einen Fernsehkanal

Mit jedem Druck auf die Tasten ▼/▲ ändert sich die Programmnummer (PR) und das Bild des Senders mit dieser Programmnummer (PR) wird angezeigt.

2 Drücken Sie die Taste ►, um die Funktion VERSCH. auszulösen

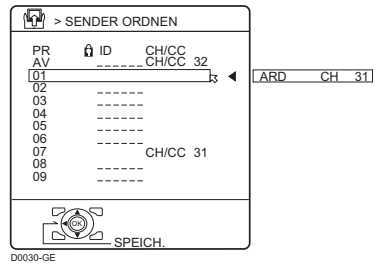

D0030-GE

3 Drücken Sie die Tasten ▼/▲, um eine neue Programmnummer (PR) zu wählen

Für Abbruch der VERSCH.-Funktion:

Drücken Sie die Taste **BACK**.

4 Drücken Sie die Taste ◀, um die Programmnummer (PR) eines Fernsehkanals auf eine neue Programmnummer (PR) zu ändern

■ LÖSCHEN

1 Wählen Sie mit den Tasten ▼/▲ einen Fernsehkanal

Mit jedem Druck auf die Tasten ▼/▲ ändert sich die Programmnummer (PR) und das Bild des Senders mit dieser Programmnummer (PR) wird angezeigt.

2 Löschen Sie den Fernsehkanal mit der gelben Taste

Der Fernsehkanal wird aus der Liste der Programmnummern (PR) gelöscht.

■ ID

1 Wählen Sie mit den Tasten ▼/▲ einen Fernsehkanal

Mit jedem Druck auf die Tasten ▼/▲ ändert sich die Programmnummer (PR) und das Bild des Senders mit dieser Programmnummer (PR) wird angezeigt.

2 Drücken Sie die rote Taste, um die ID-Funktion zu starten

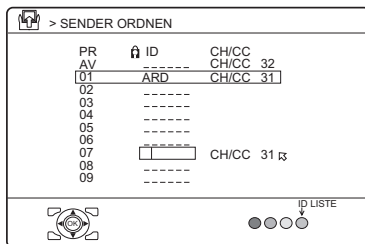

3 Wählen Sie mit den Tasten ▼/▲ das erste Zeichen des Kanalnamens (ID), den Sie dem Sender geben möchten

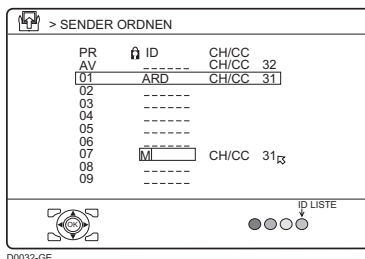

4 Drücken Sie die blaue Taste, so dass die Liste der Kanalnamen (ID LISTE) angezeigt wird

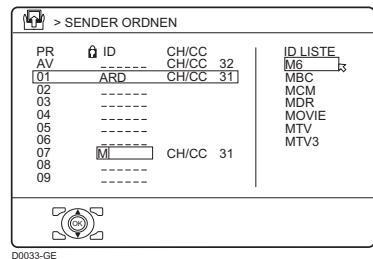

5 Wählen Sie mit den Tasten ▼/▲ den Kanalnamen (ID)

Für Abbruch der ID-Funktion:
Drücken Sie die Taste **BACK**.

6 Drücken Sie die Taste OK, um den Kanalnamen (ID) für den Fernsehkanal zu speichern

- Sie können einem Fernsehkanal (ID) einen eigenen Kanalnamen zuweisen. Wenn Schritt 3 abgeschlossen ist, fahren Sie nicht mit Schritt 4 fort, sondern drücken die Tasten ◀/▶, um den Cursor zu bewegen und die Tasten ▼/▲ zur Auswahl eines Zeichens für den Kanalnamen (ID). Drücken Sie dann die Taste **OK**, um den Kanalnamen (ID) für diesen Fernsehkanal zu speichern.

Vor Ausführen der Funktion EINFÜGEN oder MANUELL

- Wenn Sie den Fernsehkanal eines französischen Senders (SECAM-L-System) speichern möchten, achten Sie darauf, die LAND-Einstellung FRANCE zu wählen. Wenn die LAND-Einstellung nicht FRANCE ist, führen Sie Schritte 1 und 2 des Vorgangs "AUTO" (Seite 32) aus und stellen Sie das LAND-Menü auf FRANCE ein, bevor Sie die Taste **OK** drücken.
- Es ist eine CH/CC-Nummer erforderlich, die für dieses Fernsehgerät gilt und der Kanalnummer eines Fernsehkanals entspricht. Suchen Sie die entsprechende CH/CC-Nummer aus einer der Tabellen "CH/CC-Nummern" auf Seite 43 nach der Kanalnummer Ihres Fernsehkanals.

- Wenn die LAND-Einstellung nicht FRANCE ist, benutzen Sie eine zweistellige CH/CC-Nummer. Wenn die LAND-Einstellung FRANCE ist, benutzen Sie eine dreistellige CH/CC-Nummer.

■ EINFÜGEN

- 1 Drücken Sie die Tasten ▼/▲, um eine Programmnummer (PR) zu wählen, unter der Sie einen neuen Fernsehkanal speichern möchten
- 2 Drücken Sie die grüne Taste, und starten Sie die Funktion EINFÜGEN

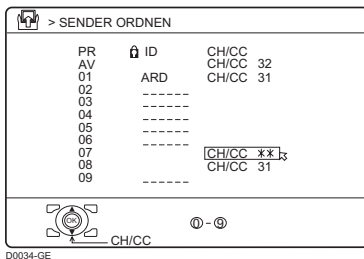

- 3 Drücken Sie die Tasten ▼/▲ zur Auswahl von "CC" oder "CH" entsprechend der CH/CC-Nummer des Fernsehkanals
Wenn LAND auf FRANCE eingestellt ist:
Wählen Sie "CH1", "CH2", "CC1" oder "CC2".

Für Abbruch der EINFÜGEN-Funktion:

Drücken Sie die Taste **BACK**.

- 4 Drücken Sie die Zifferntasten, um die verbleibende CH/CC-Nummer einzugeben

Das Fernsehgerät schaltet in den Aufzeichnungsmodus.

Wenn die Aufzeichnung beendet ist, erscheint das Bild des Fernsehkanals auf dem Bildschirm.

- Die CH/CC-Nummer gibt dem Fernsehgerät die Senderfrequenz an. Wenn das Fernsehgerät den Fernsehkanal, der in der CH/CC-Nummer angegebenen Sendefrequenz steht, nicht finden kann, zeigt er ein Bild für den Zustand "Kein Signal" an.

■ MANUELL

- 1 Drücken Sie die Tasten ▼/▲, um eine Programmnummer (PR) zu wählen, unter der Sie einen neuen Fernsehkanal speichern möchten
- 2 Starten Sie die Funktion MANUELL mit der blauen Taste

Rechts neben der CH/CC-Nummer erscheint SYSTEM (die Fernsehnorm) des Fernsehkanals.

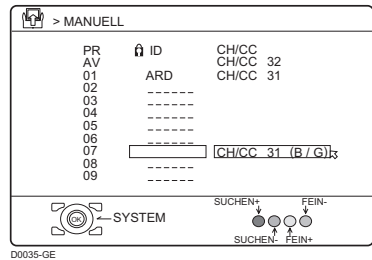

Für Abbruch der MANUELL-Funktion:

Drücken Sie die Taste **BACK**.

- 3 Drücken Sie die Taste ►, um das SYSTEM (die Fernsehnorm) des zu speichernden Fernsehkanals zu wählen

Fernsehkanal (SECAM-L-System) eines französischen Senders:

Stellen Sie SYSTEM auf "L" ein. Wenn diese Funktion nicht auf "L" gestellt ist, können Sie den Fernsehkanal des SECAM-L-Systems nicht empfangen.

Andere Fernsehkanäle:

Wenn Sie die Sendenorm nicht wissen, stellen Sie SYSTEM auf "B/G". Wenn "B/G" nicht richtig ist, werden Sie nicht das normale Tonsignal hören, wenn das Gerät einen Kanal findet. Schalten Sie in diesem Fall das SYSTEM um, bis das Problem behoben ist.

- 4 Suchen Sie mit der grünen oder der roten Taste einen Fernsehkanal

Der Suchlauf stoppt, sobald ein Fernsehkanal gefunden wurde. Daraufhin wird dieser Kanal angezeigt.

- 5 Drücken Sie so oft die grüne oder die rote Taste, bis Sie den gewünschten Sender gefunden haben**

Bei schlechtem Empfang:

Drücken Sie die blaue oder die gelbe Taste, um den Kanal feinabzustimmen.

Wenn bei normalem Fernsehbild der Ton verzerrt klingt:

Die SYSTEM-Einstellung ist falsch. Drücken Sie die Taste ► und wählen Sie ein SYSTEM, bei dem der Ton normal klingt.

- 6 Drücken Sie die Taste OK und speichern Sie den Fernsehkanal unter einer Programmnummer (PR)**

Es erscheint wieder das normale SENDER ORDNER-Menü.

SPRACHE

Die SPRACHE-Einstellung, die unter "Grundeinstellungen" (Seite 6) vorgenommen wurde, lässt sich ändern.

- 1 Wählen Sie SPRACHE und drücken Sie dann eine der Tasten OK oder ►**

Das Untermenü der Funktion SPRACHE erscheint.

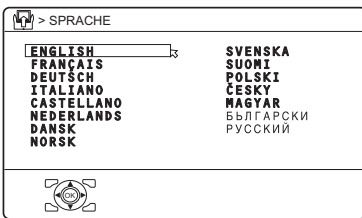

D0002(GE)-GE

- 2 Drücken Sie die Tasten ◀/▶ und ▼/▲, um eine Sprache zu wählen. Drücken Sie dann die Taste OK**

HORIZONTAL-KORR.

Es kann sein, dass das Erdmagnetfeld die Bildgeometrie oder die Farbwiedergabe in den Ecken stört. Falls dies passieren sollte, können Sie Korrekturmaßnahmen durchführen.

- 1 Wählen Sie HORIZONTAL-KORR. und drücken Sie dann eine der Tasten OK oder ►**

Das Untermenü der Funktion HORIZONTAL-KORR. erscheint.

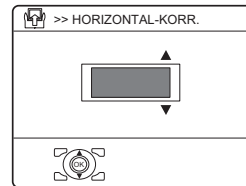

D0018-GE

- 2 Drücken Sie die Tasten ▼/▲, bis das Bild gerade ist. Drücken Sie dann die Taste OK**

DECODER (EXT-2)

Wenn Sie einen Decoder anschließen, während am Eingang T-V LINK ein EXT-2-kompatibler Videorekorder angeschlossen ist, müssen Sie die Funktion DECODER (EXT-2) nutzen, um die verschlüsselten Videosignale zu dekodieren.

- 1 Schalten Sie den Decoder ein**

- 2 Rufen Sie einen Fernsehkanal auf, den Ihr Decoder dekodieren kann**

Auch dann, wenn der Decoder funktioniert, erscheint zu diesem Zeitpunkt noch ein verschlüsseltes Bild.

- 3 Rufen Sie das Menü PROGRAMMIERUNG auf und wählen Sie DECODER (EXT-2)**

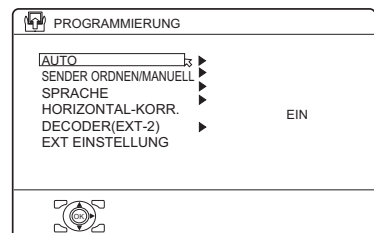

D0029-GE

4 Drücken Sie die Tasten ◀/▶, um EIN zu wählen

Das dekodierte Bild erscheint.

Für Abbruch der DECODER (EXT-2)-Funktion:

Drücken Sie die Tasten ◀/▶, um AUS zu wählen.

5 Drücken Sie die Taste OK, um die Einstellung abzuschließen

Das Menü T-V LINK erscheint.

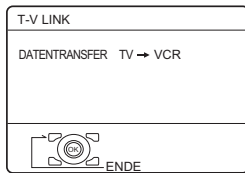

Sie können die Programmnummer-Daten an einen VCR mit T-V LINK-Funktion senden.

6 Schalten Sie den Videorekorder ein, und drücken Sie dann die Taste OK, um die Daten an den Rekorder zu übertragen

Das T-V LINK-Menü verschwindet, sobald die Übertragung beendet ist.

7 Wenn es noch weitere Fernsehkanäle gibt, die Ihr Decoder dekodieren kann, wiederholen Sie Schritte 2 bis 6

Wenn aus irgend einem Grund die DECODER (EXT-2)-Funktion auf "EIN" eingestellt wurde, der Kanal jedoch nicht dekodiert werden kann, prüfen Sie Folgendes:

- Wurde der Decoder nach den Anleitungen des Rekorders und des Decoders richtig an den Videorekorder angeschlossen?
- Ist der Decoder eingeschaltet?
- Kann der betreffende Fernsehkanal von Ihrem Decoder entschlüsselt werden?
- Müssen eventuell noch Einstellungen am Videorekorder vorgenommen werden, damit der Decoder richtig verbunden ist? Lesen Sie nochmals in der Anleitung des Videorekorders, ob dieser richtig angeschlossen ist.

EXT EINSTELLUNG

1 Wählen Sie EXT EINSTELLUNG und drücken Sie dann eine der Tasten OK oder ▶

Das Menü EXT EINSTELLUNG erscheint.

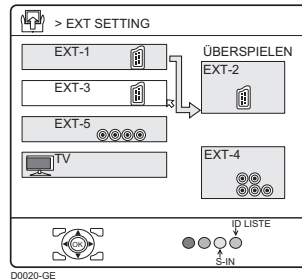

2 Lesen Sie die Bedienungsschritte der Funktion, die Sie bedienen möchten, und führen Sie die Schritte aus

S-IN:

Sie können die hohe Bildqualität des 2-S-VIDEO-Signals genießen (Y/C-Signal).

ID LISTE:

Sie können die EXT-Eingänge je nach angeschlossenem Gerät benennen.

ÜBERSPIELEN:

Sie können eine Signalquelle an der Buchse EXT-2 ausgeben.

■ S-IN (S-VIDEO-Eingang)

Wenn Sie ein Gerät anschließen (z. B. einen S-VHS-Videorekorder), der ein S-VIDEO-Signal (Y/C-Signal) ausgeben kann, können Sie die hochwertige Bildqualität des S-VIDEO-Signals (Y/C-Signal) genießen.

Vorbereitung:

- Lesen Sie zunächst die Anleitung des Gerätes sowie “Zusätzliche Vorbereitungen” auf Seite 40, um das Gerät richtig am Fernseher anzuschließen. Stellen Sie als Nächstes das Gerät anhand der Anleitung so ein, dass ein S-VIDEO-Signal (Y/C-Signal) an das Fernsehgerät gesendet wird.
- Stellen Sie nicht den S-IN (S-VIDEO-Eingang) auf einen EXT-Eingang, an dem ein Gerät angeschlossen ist, das kein S-VIDEO-Signal (Y/C-Signal) ausgeben kann. Bei falscher Einstellung erscheint kein Bild.

1 Drücken Sie die Tasten ◀/▶ oder ▼/▲, um einen EXT-Anschluss zu wählen

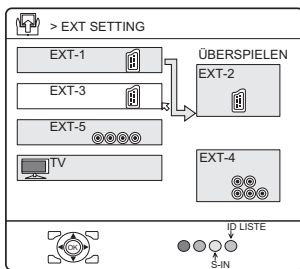

D0110-GE

2 Drücken Sie die gelbe Taste und wählen Sie einen S-IN (S-VIDEO-Eingang).

Drücken Sie dann die Taste OK

Das Symbol für S-IN (S-VIDEO-Eingang) wird angezeigt. Sie können ein S-VIDEO-Signal (Y/C-Signal) anstelle des regulären Videosignals (Composite-Signals) betrachten.

Für Abbruch der Funktion S-IN (S-VIDEO-Eingang):

Drücken Sie die gelbe Taste und schalten Sie S-IN (den S-VIDEO-Eingang) aus. Das reguläre Videosignal (Composite-Signal) wird wieder angezeigt.

- Der Eingang EXT-1 unterstützt kein S-VIDEO-Signal (Y/C-Signal), und Sie können nicht S-IN (S-VIDEO-Eingang) für EXT-1 einstellen.
- Wenn Sie den S-IN (S-VIDEO-Eingang) umschalten, schaltet der Anfangsbuchstabe von “E” auf “S” um. Beispiel: “E2” wird umgeschaltet auf “S2”.
- Sogar Geräte, die ein S-VIDEO-Signal (Y/C-Signal) ausgeben können, geben je nach der aktuellen Einstellung nur ein reguläres Videosignal aus (Composite-Signal). Wenn kein Bild erscheint, weil die Einstellung S-IN (S-VIDEO-Eingang) gewählt wurde, lesen Sie nochmals genau in der Anleitung des Gerätes nach, um die Einstellungen zu überprüfen.

■ ID LISTE

Für jedes Gerät an einem der Anschlüsse EXT können Sie verschiedene Namen eingeben. Durch Eingabe eines Namens für einen EXT-Anschluss erscheint die Nummer dieses EXT-Anschlusses zusammen mit dem Namen.

1 Drücken Sie die Tasten ◀/▶ oder ▼/▲, um einen EXT-Anschluss zu wählen

2 Drücken Sie die blaue Taste, so dass die Namensliste angezeigt wird (ID LISTE)

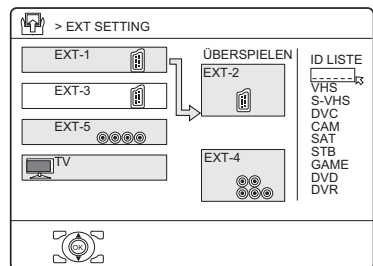

D0021-GE

3 Drücken Sie die Taste ▼/▲, um einen Namen auszuwählen. Drücken Sie dann die Taste OK

Die ID LISTE verschwindet, und der Name wird dem EXT-Eingang zugeordnet.

- Sie können keinen Namen für einen EXT-Eingang vergeben, der nicht in der Liste auftaucht (ID LISTE).

Löschen eines gespeicherten EXT-Eingangsnamens:

Wählen Sie ein Leerzeichen.

4 Drücken Sie die Taste OK, um die Einstellung abzuschließen

■ ÜBERSPIELEN

Sie können eine Signalquelle an der Buchse EXT-2 ausgeben.

Sie können ein beliebiges Ausgangssignal eines der Geräte an den EXT-Eingängen auswählen, oder Bild und Ton eines Fernsehkanals, und diese Signale an der Buchse EXT-2 ausgeben.

1 Drücken Sie die Tasten ◀/▶, um den Pfeil im Menü zu wählen

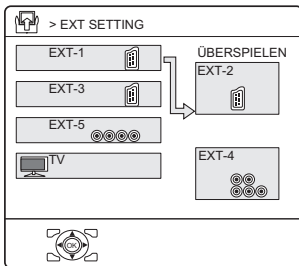

D0022-GE

2 Drücken Sie die Tasten ▼/▲, um eine EXT-Buchse oder TV zu wählen. Drücken Sie dann die Taste OK

Der Pfeil im Menü repräsentiert den Signalfluss. Die linke Seite des Pfeils gibt eine Signalquelle am Anschluss EXT-2 an.

EXT-1/EXT-3/EXT-5:

Das Ausgangssignal eines Gerätes, das an der EXT-Buchse angeschlossen ist, durchläuft den Fernseher und wird an der Buchse EXT-2 ausgegeben.

TV:

Bild und Ton des momentan gewählten Fernsehkanals werden an der Buchse EXT-2 ausgegeben.

- Während der Überspielung können Sie das Gerät nicht ausschalten. Wenn Sie den Fernseher ausschalten, wird auch die Ausgabe am EXT-2-Anschluss ausgeschaltet.
- Wenn Sie eine EXT-Buchse als Ausgang wählen, können Sie eine Sendung oder ein Signal von einem EXT-Eingang anschauen, während Sie die Signale des EXT-Eingangs auf einem Videorekorder aufnehmen, der am Ausgang EXT-2 angeschlossen ist.
- Die RGB-Signale von Spielkonsolen können nicht ausgegeben werden. Videotext kann ebenfalls nicht ausgegeben werden.

HV-32P37SUE/HV-28P37SUE

Rückseite des Fernsehgerätes

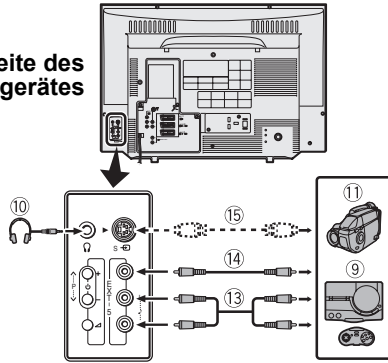

Rückseite des Fernsehgerätes

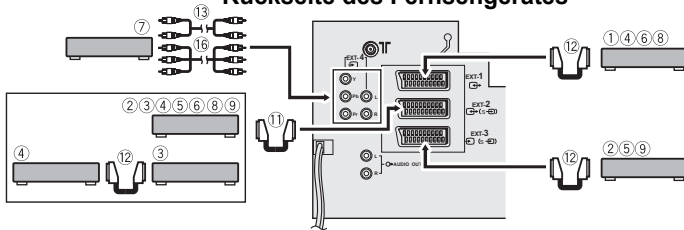

■ **Geräte, die das S-VIDEO-Signal (Y/C-Signal) z.B. von einem Videorekorder S-VHS ausgeben können**

Schließen Sie das Gerät an einen EXT-Anschluss (mit Ausnahme des EXT-1-Anschlusses) an.

Sie können ein Video-Eingangssignal aus dem S-VIDEO-Signal (Y/C-Signal) und dem normalen Videosignal (Composite-Signal) auswählen. Näheres zur Bedienung des Gerätes erfahren Sie unter "S-IN (S-VIDEO-Eingang)" auf Seite 37.

■ **T-V LINK-kompatibler Videorekorder**

Achten Sie darauf, den T-V LINK-kompatiblen Videorekorder am Anschluss EXT-2 anzuschließen. Wenn nicht, arbeitet die T-V LINK Funktion nicht richtig.

- Wenn Sie einen T-V LINK-kompatiblen Videorekorder an dem Anschluss EXT-2 anschließen, achten Sie darauf, den Decoder am Videorekorder anzuschließen. Wenn nicht, arbeitet die T-V LINK Funktion eventuell nicht richtig. Nachdem Sie die Fernsehkanäle den Programmnummern (PR) zugewiesen haben, schalten Sie die DECODER (EXT-2) -Funktion für die Programmnummer (PR) EIN, um einen verschlüsselten Fernsehkanal entschlüsseln zu können. Näheres zur Bedienung erfahren Sie unter "DECODER (EXT-2)" auf Seite 36.

■ **Anschluss von Kopfhörern**

Schließen Sie einen Kopfhörer mit Stereo-Miniklinkenstecker (3,5 mm Durchmesser) an der rückseitigen Kopfhörerbuchse an.

- Es kommt kein Ton aus den Fernsehlautsprechern, wenn Kopfhörer angeschlossen und nur ein Bild (Vollbild) angezeigt wird.

■ **Video-/Tonsignalausgabe an der Buchse EXT-2**

An der Buchse EXT-2 können Sie beliebig Audio- und Videosignale austauschen. Dies ist beispielsweise praktisch, wenn Sie Video/Audio von einem anderen Gerät, das an der Buchse EXT-2 angeschlossen ist, auf dem Videorekorder aufnehmen möchten. Näheres über die Bedienung dieses Vorgangs erfahren Sie unter "ÜBERSPIELEN" auf Seite 39.

■ **Ausgabe des Fernsehsignals an der Buchse EXT-1**

Bild und Ton des momentan gewählten Fernsehkanals werden ständig an der Buchse EXT-1 ausgegeben.

- Wenn Sie die Programmnummer (PR) umschalten, ändert sich auch die Ausgabe an der Buchse EXT-1.
- Das Video-/Tonsignal von einem EXT-Anschluss kann nicht ausgegeben werden.
- Videotext kann nicht ausgegeben werden.

■ **Anschließen von Lautsprechern/Verstärker**

Schließen Sie unter Beachtung der Anschlusszeichnung für Audiogeräte die gewünschten Audiogeräte am Fernsehgerät an. Zur Tonwiedergabe können Sie anstelle der TV-Lautsprecher externe Frontlautsprecher verwenden.

Bevor Sie Verbindungen herstellen:

- Lesen Sie die mit dem Verstärker und den Lautsprechern mitgelieferten Anleitungen.
- Schalten Sie das Fernsehgerät und den Verstärker aus.
- Um magnetische Einflüsse der Lautsprecher auf den Bildschirm zu vermeiden, sollten Sie magnetisch abgeschirmte Frontlautsprecher verwenden.
- Beachten Sie, dass die Anschlusskabel nicht mitgeliefert werden.

Rückseite des Fernsehgerätes

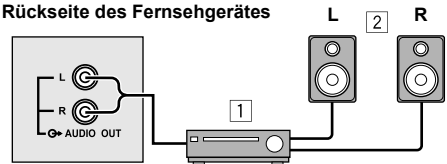

- 1 Verstärker
- 2 Frontlautsprecher (magnetisch abgeschirmt)

- Die Ausgabe an der Buchse AUDIO OUT wird durch Anschließen eines Kopfhörers am Fernseher nicht unterbrochen. Sie können das Tonsignal an den Frontlautsprechern nicht ausschalten, indem Sie einen Kopfhörer am Fernseher anschließen.
- Stellen Sie die Lautstärke des externen Verstärker-/Lautsprechersystems dort ein.

CH/CC-Nummern

Wenn Sie die EINFÜGEN-Funktion (beschrieben unter Seite 35) benutzen möchten, finden Sie mit Hilfe dieser Tabelle die CH/CC-Nummer heraus, die der Kanalnummer des Fernsehkanals entspricht.

CH	Kanal
CH 02 / CH 202	E2, R1
CH 03 / CH 203	E3, ITALIE A
CH 04 / CH 204	E4, ITALIE B, R2
CH 05 / CH 205	E5, ITALIE D, R6
CH 06 / CH 206	E6, ITALIE E, R7
CH 07 / CH 207	E7, ITALIE F, R8
CH 08 / CH 208	E8, R9
CH 09 / CH 209	E9, ITALIE G
CH 10 / CH 210	E10, ITALIEN H, R10
CH 11 / CH 211	E11, ITALIEN H+1, R11
CH 12 / CH 212	E12, ITALIEN H+2, R12
CH 21 / CH 221	E21, R21
CH 22 / CH 222	E22, R22
CH 23 / CH 223	E23, R23
CH 24 / CH 224	E24, R24
CH 25 / CH 225	E25, R25
CH 26 / CH 226	E26, R26
CH 27 / CH 227	E27, R27
CH 28 / CH 228	E28, R28
CH 29 / CH 229	E29, R29
CH 30 / CH 230	E30, R30
CH 31 / CH 231	E31, R31
CH 32 / CH 232	E32, R32
CH 33 / CH 233	E33, R33
CH 34 / CH 234	E34, R34
CH 35 / CH 235	E35, R35
CH 36 / CH 236	E36, R36
CH 37 / CH 237	E37, R37
CH 38 / CH 238	E38, R38
CH 39 / CH 239	E39, R39

CH	Kanal
CH 40 / CH 240	E40, R40
CH 41 / CH 241	E41, R41
CH 42 / CH 242	E42, R42
CH 43 / CH 243	E43, R43
CH 44 / CH 244	E44, R44
CH 45 / CH 245	E45, R45
CH 46 / CH 246	E46, R46
CH 47 / CH 247	E47, R47
CH 48 / CH 248	E48, R48
CH 49 / CH 249	E49, R49
CH 50 / CH 250	E50, R50
CH 51 / CH 251	E51, R51
CH 52 / CH 252	E52, R52
CH 53 / CH 253	E53, R53
CH 54 / CH 254	E54, R54
CH 55 / CH 255	E55, R55
CH 56 / CH 256	E56, R56
CH 57 / CH 257	E57, R57
CH 58 / CH 258	E58, R58
CH 59 / CH 259	E59, R59
CH 60 / CH 260	E60, R60
CH 61 / CH 261	E61, R61
CH 62 / CH 262	E62, R62
CH 63 / CH 263	E63, R63
CH 64 / CH 264	E64, R64
CH 65 / CH 265	E65, R65
CH 66 / CH 266	E66, R66
CH 67 / CH 267	E67, R67
CH 68 / CH 268	E68, R68
CH 69 / CH 269	E69, R69

CC	Kanal
CC 01 / CC 201	S1
CC 02 / CC 202	S2
CC 03 / CC 203	S3
CC 04 / CC 204	S4
CC 05 / CC 205	S5
CC 06 / CC 206	S6
CC 07 / CC 207	S7
CC 08 / CC 208	S8
CC 09 / CC 209	S9
CC 10 / CC 210	S10
CC 11 / CC 211	S11
CC 12 / CC 212	S12
CC 13 / CC 213	S13
CC 14 / CC 214	S14
CC 15 / CC 215	S15
CC 16 / CC 216	S16
CC 17 / CC 217	S17
CC 18 / CC 218	S18
CC 19 / CC 219	S19
CC 20 / CC 220	S20
CC 21 / CC 221	S21
CC 22 / CC 222	S22
CC 23 / CC 223	S23
CC 24 / CC 224	S24
CC 25 / CC 225	S25
CC 26 / CC 226	S26
CC 27 / CC 227	S27
CC 28 / CC 228	S28
CC 29 / CC 229	S29
CC 30 / CC 230	S30

CC	Kanal
CC 31 / CC 231	S31
CC 32 / CC 232	S32
CC 33 / CC 233	S33
CC 34 / CC 234	S34
CC 35 / CC 235	S35
CC 36 / CC 236	S36
CC 37 / CC 237	S37
CC 38 / CC 238	S38
CC 39 / CC 239	S39
CC 40 / CC 240	S40
CC 41 / CC 241	S41
CC 75 / CC 275	X
CC 76 / CC 276	Y, R3
CC 77 / CC 277	Z, ITALIEN C, R4
CC 78 / CC 278	Z1, R5
CC 79 / CC 279	Z+2

CH	Kanal
CH 102	F2
CH 103	F3
CH 104	F4
CH 105	F5
CH 106	F6
CH 107	F7
CH 108	F8
CH 109	F9
CH 110	F10
CH 121	F21
CH 122	F22
CH 123	F23
CH 124	F24
CH 125	F25
CH 126	F26
CH 127	F27
CH 128	F28
CH 129	F29
CH 130	F30
CH 131	F31
CH 132	F32
CH 133	F33
CH 134	F34
CH 135	F35
CH 136	F36
CH 137	F37
CH 138	F38
CH 139	F39
CH 140	F40

CH	Kanal
CH 141	F41
CH 142	F42
CH 143	F43
CH 144	F44
CH 145	F45
CH 146	F46
CH 147	F47
CH 148	F48
CH 149	F49
CH 150	F50
CH 151	F51
CH 152	F52
CH 153	F53
CH 154	F54
CH 155	F55
CH 156	F56
CH 157	F57
CH 158	F58
CH 159	F59
CH 160	F60
CH 161	F61
CH 162	F62
CH 163	F63
CH 164	F64
CH 165	F65
CH 166	F66
CH 167	F67
CH 168	F68
CH 169	F69

CC	Frequenz (MHz)
CC 110	116 - 124
CC 111	124 - 132
CC 112	132 - 140
CC 113	140 - 148
CC 114	148 - 156
CC 115	156 - 164
CC 116	164 - 172
CC 123	220 - 228
CC 124	228 - 236
CC 125	236 - 244
CC 126	244 - 252
CC 127	252 - 260
CC 128	260 - 268
CC 129	268 - 276
CC 130	276 - 284
CC 131	284 - 292
CC 132	292 - 300
CC 133	300 - 306
CC 141	306 - 311
CC 142	311 - 319
CC 143	319 - 327
CC 144	327 - 335
CC 145	335 - 343
CC 146	343 - 351
CC 147	351 - 359
CC 148	359 - 367
CC 149	367 - 375
CC 150	375 - 383
CC 151	383 - 391

CC	Frequenz (MHz)
CC 152	391 - 399
CC 153	399 - 407
CC 154	407 - 415
CC 155	415 - 423
CC 156	423 - 431
CC 157	431 - 439
CC 158	439 - 447
CC 159	447 - 455
CC 160	455 - 463
CC 161	463 - 469

- Wenn zwei CH/CC-Nummern mit gleicher Fernsehkanalnummer existieren, wählen Sie einen davon entsprechend der LAND-Einstellung aus. Wenn die LAND-Einstellung nicht FRANCE ist, benutzen Sie eine zweistellige CH/CC-Nummer. Wenn die LAND-Einstellung FRANCE ist, benutzen Sie eine dreistellige CH/CC-Nummer.
 - Suchen Sie die CH/CC-Nummer (CC110 bis CC161), die dem Fernsehkanal (SECAM-L-System) eines französischen Kabelsenders entspricht, auf Grundlage der Sendefrequenz des Fernsehkanals. Sollten Sie die Sendefrequenz nicht wissen, wenden Sie sich bitte an die Fernsehstation.
 - Die CH/CC-Nummern der Kanäle CH102-CH169 und CC110-CC161 entsprechen den Fernsehkanälen, die von einem SECAM-L-System gesendet werden. Die anderen CH/CC-Nummern entsprechen Fernsehkanälen, die mit einer anderen Methode als SECAM-L gesendet werden.
-

Problemlösungen

Sollte bei der Benutzung des Fernsehgerätes ein Problem auftreten, lesen Sie diese "Problemlösungen" sorgfältig durch, bevor Sie das Gerät in die Reparatur geben. Sie können das Problem vielleicht ganz einfach selbst lösen. Wenn zum Beispiel des Netzstecker nicht in der Steckdose steckt, oder wenn es Probleme mit der Antenne gibt, könnten Sie annehmen, dass mit dem Gerät etwas nicht stimmt.

Wichtig:

- Die Problemlösungen beschreiben nur solche Probleme, deren Gründe nicht einfach zu erkennen sind. Wenn bei der Bedienung einer Funktion Fragen auftreten, lesen Sie sorgfältig die Seiten, die diese Funktion betreffen, und nicht diesen Abschnitt über Problemlösungen.
- Nachdem Sie die Beschreibungen der Problemlösungen oder die Funktionsbeschreibungen erfolglos durchgelesen haben, ziehen Sie den Netzstecker des Gerätes aus der Steckdose und veranlassen Sie die Reparatur des Gerätes. Versuchen Sie nicht, das Gerät selbst zu reparieren oder die hintere Abdeckung des Gerätes abzunehmen.

■ Wenn Sie Ihr Fernsehgerät nicht einschalten können

- Ist der Netzstecker in einer stromführenden Netzsteckdose eingesteckt?
- Leuchtet die Netz-LED? Wenn nicht, drücken Sie den Netzschalter des Fernsehgerätes.
- Achten Sie darauf, dass der Schalter VCR/TV/DVD in der Stellung TV steht. Sie können den Fernseher nicht einschalten, solange der Schalter VCR/TV/DVD in der Stellung VCR oder DVD steht.

■ Wenn Sie Ihr Fernsehgerät nicht ausschalten können

- Achten Sie darauf, dass der Schalter VCR/TV/DVD in der Stellung TV steht. Sie können den Fernseher nicht ausschalten, solange der Schalter VCR/TV/DVD in der Stellung VCR oder DVD steht.

■ Kein Bild/kein Ton

- Haben Sie einen Fernsehkanal gewählt, bei dem der Empfang sehr schlecht ist? In diesem Fall wird die BLAU-BILD-Funktion eingeschaltet, der Bildschirm wird blau, und der Ton wird stumm geschaltet. Wenn Sie den betreffenden Fernsehkanal trotzdem sehen und hören möchten, folgen Sie den Beschreibungen unter "BLAU-BILD" auf Seite 31, und ändern Sie die Einstellung der Funktion BLAU-BILD zu AUS.
- Wenn die SYSTEM-Einstellung für einen Fernsehkanal falsch ist, kann es sein, dass der Ton nicht ausgegeben wird. Folgen Sie den Beschreibungen unter "SENDER ORDNER/MANUELL" auf Seite 32, und benutzen Sie die MANUELL-Funktion, um die SYSTEM-Einstellung zu ändern.

■ Schlechtes Bild

- Wenn Bildrauschen (Schnee) das Bild stark beeinträchtigt, gibt es ein Problem mit der Antenne oder dem Zuleitungskabel. Prüfen Sie folgende Dinge, um dieses Problem zu beseitigen:
 - Sind Fernsehgerät und Antenne richtig miteinander verbunden?
 - Wurde das Antennenkabel beschädigt?
 - Ist die Antenne richtig ausgerichtet?
 - Ist die Antenne selbst eventuell defekt?
- Wenn der Fernseher oder die Antenne Störungen von anderen Geräten empfängt, können Streifen oder Rauschen im Bild erscheinen. Betreiben Sie Geräte wie Verstärker, Computer oder Haartrockner, die Störungen verursachen können, in größerer Entfernung vom Fernseher, oder ändern Sie dessen Aufstellort. Wenn die Antenne Störungen von einem Sendemast oder einer Hochspannungsleitung empfängt, wenden Sie sich bitte an Ihren Händler.
- Wenn der Fernseher Störungen von Signalreflexionen von Bergen oder Gebäuden empfängt, treten Doppelbilder ("Geisterbilder") auf. Probieren Sie, die Ausrichtung der Antenne zu ändern, oder ersetzen Sie die Antenne durch eine andere mit besserer Richtwirkung.
- Sind die Einstellungen der Fernsehkanäle bei EMPFANGSSYSTEM korrekt? Folgen Sie den Beschreibungen unter "EMPFANGSSYSTEM" auf Seite 26, um das Problem zu beseitigen.

- Wurde FARBE oder HELLIGKEIT richtig eingestellt? Folgen Sie den Beschreibungen unter "HELLIGKEIT" oder "FARBE" auf Seite 24, um das Problem zu beseitigen.
- Die Aufnahme von Videotext auf Videoband wird nicht empfohlen, da dieses Signal eventuell nicht richtig aufgezeichnet wird.
- Wenn ein weißes, helles Standbild (zum Beispiel ein weißes Kleid) angezeigt wird, kann der weiße Teil farbig erscheinen. Dieses Phänomen ist ein unvermeidliches physikalisches Problem der Bildröhre selbst und kein Fehler des Gerätes. Wenn das Bild nicht mehr angezeigt wird, verschwinden die unnatürlichen Farben ebenfalls.
- Wenn Sie Bilder von in Handel erhältlicher Video-Software betrachten, oder Videos von Bändern, die fehlerhaft aufgenommen wurden, kann der obere Bildrand verzerrt sein. Dies liegt am Zustand des Videosignals und stellt keine Fehlfunktion des Gerätes dar.
- Da dieses Gerät so konstruiert ist, dass es die hohe Auflösung der ursprünglichen Videosignalquelle voll ausnutzt, kann die Bewegung bei Zuführung von Y/C-Signalen im Format 625p (Progressive Scanning) unnatürlich erscheinen. Falls dies passiert, ändern Sie die Ausgangseinstellung des angeschlossenen Gerätes auf 625i (Interlace Scanning).

■ Schlechter Klang

- Haben Sie die Werte für TIEFEN oder HÖHEN richtig eingestellt? Wenn nicht, folgen Sie den Beschreibungen unter "TIEFEN" oder "HÖHEN" auf Seite 28, um das Problem zu beseitigen.
- Wenn der Fernsehempfang schlecht ist, kann es sein, dass der Stereoton oder zweisprachige Sendungen schlecht zu hören sind. Folgen Sie in diesem Falle der Beschreibung unter "STEREO / I • II" auf Seite 28, um den Ton auf Mono umzuschalten.

■ Keine Bedienung möglich

- Sind die Batterien der Fernbedienung eventuell erschöpft? Folgen Sie den Schritten unter "Einsetzen der Batterien in die Fernbedienung" auf Seite 6 und ersetzen Sie die Batterien durch neue oder aufgeladene, um das Problem zu beseitigen.

- Haben Sie versucht, den Fernseher mit der Fernbedienung aus seitlicher Richtung oder von hinten zu bedienen, oder waren Sie weiter als sieben Meter vom Gerät entfernt? Bedienen Sie Ihr Fernsehgerät von der Vorderseite aus, und achten Sie dabei darauf, dass Sie sich nicht weiter als sieben Meter vom Gerät entfernt befinden.
- Wenn Sie einen Sender mit Videotext betrachten, können Sie die Menüs nicht bedienen. Drücken Sie die Taste **TV**, um den Videotext-Sender wieder auf normalen Fernsehbetrieb umzuschalten, um die Menüs bedienen zu können.
- Wenn der Fernsehbetrieb plötzlich unterbrochen wird, schalten Sie das Gerät am Hauptnetzschalter aus. Versuchen Sie dann, das Gerät wieder einzuschalten. Wenn das Gerät in den normalen Betriebszustand zurückkehrt, liegt keine Störung vor.

■ Verschiedenes

- Wenn die SLEEP TIMER-Funktion in Betrieb ist, wird das Gerät automatisch ausgeschaltet. Wenn das Gerät plötzlich ausgeschaltet wird, drücken Sie die Taste \odot/I (Standby), um das Gerät wieder einzuschalten. Wenn das Gerät in diesem Fall in den normalen Betriebszustand zurückkehrt, liegt keine Störung vor.
- Wenn im Sendesignal oder im Signal eines externen Gerätes ein WSS-Signal enthalten ist, oder wenn der Fernseher ein Steuersignal von einem externen Gerät empfängt, ändert sich der ZOOM-Modus automatisch. Wenn Sie in den vorherigen ZOOM-Modus zurück schalten möchten, drücken Sie die Taste **ZOOM**, um den ZOOM-Modus erneut auszuwählen.
- Wenn Sie einen magnetisierten Gegenstand wie z. B. einen Lautsprecher an Ihr Fernsehgerät halten, kann das Bild verzerrt sein, oder es werden unnatürliche Farben an den Bildschirmrändern dargestellt. Wenn Ihre Lautsprecher derartige Phänomene hervorrufen, benutzen Sie stattdessen magnetisch abgeschirmte Lautsprecher.

- Die Bilddarstellung kann durch den Einfluss des Erdmagnetfeldes schief werden. Benutzen Sie in diesem Fall die Funktion "HORIZONTAL-KORR." auf Seite 36, um die Schiefelage zu beseitigen.
- Bei bestimmten Vorgängen, z. B. dem Umschalten von Kanälen, dauert es eine kurze Zeit, bis das Bild angezeigt wird. Dies ist keine Fehlfunktion. Es ist die Zeit, die es dauert, bis das Bild stabil genug ist, um es anzuzeigen.
- Das Gerät kann bei plötzlichen Temperaturänderungen ein knisterndes Geräusch erzeugen. Dies macht nichts, so lange Bild oder Ton dabei keine Unregelmäßigkeiten zeigen. Wenn Sie beim Fernsehen häufiger Knistergeräusche wahrnehmen, können andere Gründe dafür verantwortlich sein. Aus Gründen der Vorsicht sollten Sie sich an Ihren Kundendiensttechniker wenden, um Ihr Gerät überprüfen zu lassen.
- Die Berührung der Bildröhre kann aufgrund der statischen Elektrizität eine elektrische Empfindung auslösen. Dies ist ein unvermeidliches physikalisches Phänomen der Bildröhre. Es weist nicht auf einen Fehler am Gerät hin. Die statische Entladung durch Berührung der Bildröhre hat mit Sicherheit keinen negativen Einfluss auf den menschlichen Körper.
- Im 2-Bild-Multimodus stellen Sie die Kopfhörerlautstärke mit KOPFHÖRER LAUTST im TON EINSTELLUNGEN-Menü ein.

Technische Daten

Eintrag	Modell	HV-36P38SUE
Sendesysteme		CCIR B/G, I, D/K, L
Fernsehnormen		PAL, SECAM • Die Anschlüsse EXT unterstützen auch das NTSC 3.58/4.43 MHz-System.
Kanäle und Frequenzen		• E2-E12, E21-E69, S1-S41, X, Y, Z, Z+1, Z+2, ITALIEN A-H, ITALIEN H+1, ITALIEN H+2, F2-F10, F21-F69, R1-R12, R21-R69 • Französischer Kabelkanal der Sendefrequenzen 116 - 172 MHz und 220 - 469 MHz
Tonsysteme im Multiplex-Verfahren		A2 (B/G, D/K), NICAM (B/G, I, D/K, L)-System
Videotextsysteme		FLOF (Fasttext), TOP, WST (Welt-Standardsystem)
Netzstromdaten		220 - 240 V Wechselstrom, 50 Hz
Leistungsaufnahme		141 W, Bereitschaft: 2,0 W
Größe der Bildröhre		Sichtbarer Bereich 86 cm (diagonal gemessen)
Tonausgabe		Ausgangsleistung: Fernsehgerät: 10 W + 10 W, Subwoofer: 18 W
Lautsprecher		Fernsehgerät: 2 cm rund × 2, (3 cm × 10 cm) oval × 4, Subwoofer: 16 cm rund × 1
EXT-1-Anschluss		Eurobuchse (21-Pol-SCART-Buchse) • Video-Eingang, Audioeingänge L/R und RGB-Eingänge sind vorhanden. • Ausgänge für das Fernsehsignal (Video und Audio L/R) sind vorhanden.
EXT-2-Anschluss		Eurobuchse (21-Pol-SCART-Buchse) • Video-Eingang, S-VIDEO (Y/C) -Eingang, Audioeingänge L/R und RGB-Eingänge sind vorhanden. • Video- und Audioausgänge (L/R) sind vorhanden. • T-V LINK-Funktionen sind vorhanden.
EXT-3-Anschluss		Eurobuchse (21-Pol-SCART-Buchse) • Video-Eingang, S-VIDEO (Y/C) -Eingang und Audioeingänge L/R sind vorhanden.
EXT-4-Anschluss		Cinch-Buchsen × 5 • Eingänge für Composite Video (Pr, Pb, Y) (625p, 525p, 1125i) und Audio L/R sind vorhanden.
EXT-5-Anschluss		Cinch-Buchsen × 3 S-VIDEO Anschluss × 1 • Video-Eingang, S-VIDEO (Y/C) -Eingang und Audioeingänge L/R sind vorhanden.
AUDIO OUT-Anschluss		Cinch-Buchsen × 2 • Audio-Ausgänge L/R sind vorhanden. • Ausgangspegel 0,5 Vrms.
Kopfhörerbuchse		Stereo-Miniklinke (3,5 mm Durchmesser)
Abmessungen (B × H × T)		Fernsehgerät: 912 mm × 624 mm × 593 mm, Subwoofer: 435 mm × 230 mm × 120 mm
Gewicht		Fernsehgerät: 70 kg, Subwoofer: 4 kg
Zubehör		Fernbedienung × 1 (RM-C1800), Subwoofer × 1 AA/R6 Trockenbatterien × 2

Das Design und die Technischen Daten können sich ohne Ankündigung ändern.

Die Bilder, die mit Hilfe der Funktionen ZOOM auf diesem Fernsehgerät dargestellt werden, dürfen ohne Erlaubnis der Urheber des Originalbildmaterials nicht für gewerbliche oder Demonstrationszwecke an öffentlichen Orten (Cafes, Hotels usw.) gezeigt werden, da dies eine Verletzung des Urheberrechts darstellt.

Eintrag	Modell	HV-32P37SUE	HV-28P37SUE
Sendesysteme		CCIR B/G, I, D/K, L	
Fernsehnormen		PAL, SECAM • Die Anschlüsse EXT unterstützen auch das NTSC 3.58/4.43 MHz-System.	
Kanäle und Frequenzen		<ul style="list-style-type: none"> • E2-E12, E21-E69, S1-S41, X, Y, Z, Z+1, Z+2, ITALIEN A-H, ITALIEN H+1, ITALIEN H+2, F2-F10, F21-F69, R1-R12, R21-R69 • Französischer Kabelkanal der Sendefrequenzen 116 - 172 MHz und 220 - 469 MHz 	
Tonsysteme im Multiplex-Verfahren		A2 (B/G, D/K), NICAM (B/G, I, D/K, L)-System	
Videotextsysteme		FLOF (Fastext), TOP, WST (Welt-Standardsystem)	
Netzstromdaten		220 - 240 V Wechselstrom, 50 Hz	
Leistungsaufnahme		137 W, Bereitschaft: 2,0 W	127 W, Bereitschaft: 2,0 W
Größe der Bildröhre		Sichtbarer Bereich 76 cm (diagonal gemessen)	Sichtbarer Bereich 66 cm (diagonal gemessen)
Tonausgabe		Ausgangsleistung: 10 W + 10 W	
Lautsprecher		(13 cm × 6,5 cm) oval × 2	
EXT-1-Anschluss		Eurobuchse (21-Pol-SCART-Buchse) • Video-Eingang, Audioeingänge L/R und RGB-Eingänge sind vorhanden. • Ausgänge für das Fernsehsignal (Video und Audio L/R) sind vorhanden.	
EXT-2-Anschluss		Eurobuchse (21-Pol-SCART-Buchse) • Video-Eingang, S-VIDEO (Y/C) -Eingang, Audioeingänge L/R und RGB-Eingänge sind vorhanden. • Video- und Audioausgänge (L/R) sind vorhanden. • T-V LINK-Funktionen sind vorhanden.	
EXT-3-Anschluss		Eurobuchse (21-Pol-SCART-Buchse) • Video-Eingang, S-VIDEO (Y/C) -Eingang und Audioeingänge L/R sind vorhanden.	
EXT-4-Anschluss		Cinch-Buchsen × 5 • Eingänge für Composite Video (Pr, Pb, Y) (625p, 525p, 1125i) und Audio L/R sind vorhanden.	
EXT-5-Anschluss		Cinch-Buchsen × 3 S-VIDEO Anschluss × 1 • Video-Eingang, S-VIDEO (Y/C) -Eingang und Audioeingänge L/R sind vorhanden.	
AUDIO OUT-Anschluss		Cinch-Buchsen × 2 • Audio-Ausgänge L/R sind vorhanden. • Ausgangspegel 0,5 Vrms.	
Kopfhörerbuchse		Stereo-Miniklinke (3,5 mm Durchmesser)	
Abmessungen (B × H × T)		948 mm × 562 mm × 550 mm	854 mm × 508 mm × 493 mm
Gewicht		54,0 kg	38,0 kg
Zubehör		Fernbedienung × 1 (RM-C1800) AA/R6 Trockenbatterien × 2	

Das Design und die Technischen Daten können sich ohne Ankündigung ändern.

Die Bilder, die mit Hilfe der Funktionen ZOOM auf diesem Fernsehgerät dargestellt werden, dürfen ohne Erlaubnis der Urheber des Originalbildmaterials nicht für gewerbliche oder Demonstrationszwecke an öffentlichen Orten (Cafes, Hotels usw.) gezeigt werden, da dies eine Verletzung des Urheberrechts darstellt.





Free Manuals Download Website

<http://myh66.com>

<http://usermanuals.us>

<http://www.somanuals.com>

<http://www.4manuals.cc>

<http://www.manual-lib.com>

<http://www.404manual.com>

<http://www.luxmanual.com>

<http://aubethermostatmanual.com>

Golf course search by state

<http://golfingnear.com>

Email search by domain

<http://emailbydomain.com>

Auto manuals search

<http://auto.somanuals.com>

TV manuals search

<http://tv.somanuals.com>