

JVC



COLOUR TELEVISION

InteriArt
Premiere

DigiPure

100Hz & PROGRESSIVE SCAN

HV-34LZ

InteriArt
MUSÉE

DigiPure

100Hz & PROGRESSIVE SCAN

HV-29WZ

Contents

Setting up your TV	3
TV buttons and functions	6
Remote control buttons and functions	8
Using the TV's menu	15
Basic operation	15
PICTURE SETTING menu	17
PICTURE FEATURES menu	18
SOUND SETTING menu	21
FEATURES menu	22
INSTALL menu	25
Additional preparation	31
Troubleshooting	35
Specification	38

INSTRUCTIONS

Thank you for buying this JVC colour television.

To make sure you understand how to use your new TV, please read this manual thoroughly before you begin.

WARNING:

TO PREVENT FIRE OR SHOCK HAZARD, DO NOT EXPOSE THIS APPLIANCE TO RAIN OR MOISTURE.

CAUTION:

TO ENSURE PERSONAL SAFETY, OBSERVE THE FOLLOWING RULES REGARDING THE USE OF THIS TV.

- 1 Operate only from the power source indicated on the rear of the TV.
- 2 Avoid damaging the power cord and mains plug. When unplugging the TV, grasp the mains plug. Do not pull on the power cord.
- 3 Never block or cover the ventilation openings.
Never install the TV where good ventilation is unattainable.
When installing this TV, leave spaces for ventilation around the TV of more than the minimum distances as shown.

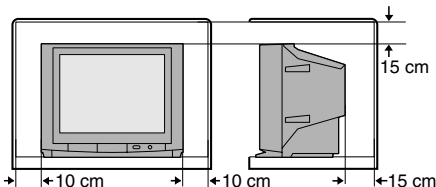

- 4 Do not allow objects or liquid into the cabinet openings.
- 5 In the event of a fault, unplug the unit and call a service technician.
Do not attempt to repair it yourself or remove the rear cover.
- 6 The surface of the TV screen is easily damaged. Be very careful with it when handling the TV. Should the TV screen become soiled, wipe it with a soft dry cloth. Never use rub it forcefully.
Never use any cleaner or detergent on it.
- 7 If you are not going to use this TV for a long period of time, be sure to disconnect the AC plug from the AC socket.

Setting up your TV

CAUTION

- Turn off all the equipment including the TV before connecting anything.

1 Connecting the aerial and VCR

- Aerial cable is not supplied. Use a good quality 75-ohm coaxial cable.
- Read the manual that came with the VCR before connecting.

If not connecting a VCR (see fig.A):

Connect an aerial cable to the aerial socket on this TV .

If connecting a VCR (see fig.B):

- 1 Connect the aerial cable to the aerial input socket on the VCR, and connect the VCR and TV with another aerial cable.
- 2 Connect the VCR's VIDEO OUT (video output) jack and the TV's VIDEO jack with a video cable.

To connect a VCR to the TV with an S-VIDEO cable:

Connect the VCR's S-VIDEO OUT (S-VIDEO output) connector and TV's S connector with an S-VIDEO cable (A), instead of connecting with a video cable .

- 3 Connect the VCR's VIDEO OUT (audio L/R output) jacks and the TV's AUDIO jacks (L/MONO and R) with an audio cable.

- If the VCR's audio output is in mono, connect the VCR's AUDIO OUT (audio output) jack and the TV's AUDIO L/ MONO jack with an audio cable.
- You can use the AV COMPU LINK function if your VCR has an AV COMPU LINK terminal. For details, see "Connecting AV COMPU LINK Supported Devices" on page 33.

Fig.A

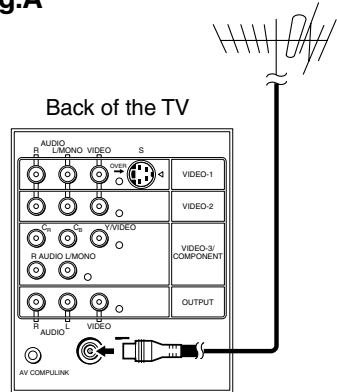
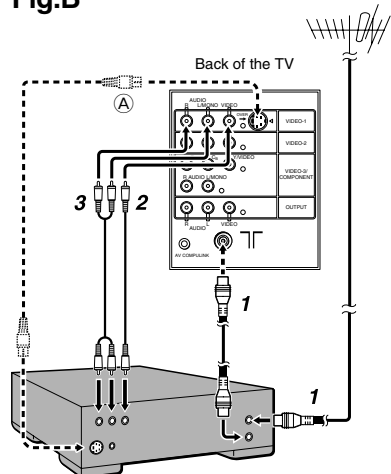

Fig.B



2 Connecting the power cord

Connect the mains plug to the AC outlet.

3 Putting the batteries into the Remote control

Use two AA/R6 batteries.

Insert the batteries from the \ominus end, making sure the \oplus and \ominus polarities are correct.

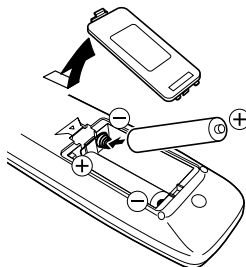

- Follow the warnings printed on the batteries.
- If the remote control does not work properly, replace the batteries.
- The batteries we supply are only for setting up and testing your TV. Please replace them as soon as necessary.

4 Making the initial settings

When the TV is first turned on, it enters the initial setting mode, and the JVC logo is displayed.

1 Press the main power button on the TV

The TV is turned on, and the JVC logo appears.

- If the power lamp on the TV lights red and does not change to green, your TV is in the standby mode. Press the POWER button on the remote control to turn the TV on.
- If the JVC logo does not appear, your TV has already been turned before. In this case, use the "LANGUAGE" and "AUTO PROGRAM" functions to make the initial settings. For details, see "INSTALL" on page 25.

2 Press the MENU/OK button

The LANGUAGE menu appears. You can choose a language for the on-screen language.

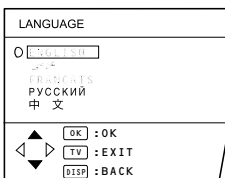

HV - 34LZ

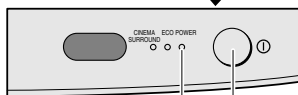
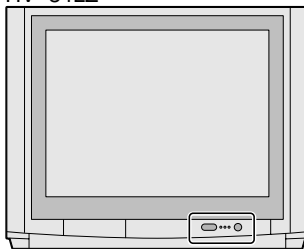

POWER lamp
Main power button

HV - 29WZ

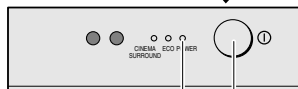
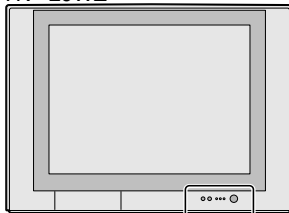

POWER lamp
Main power button

- Press the ▲/▼ buttons to choose **ENGLISH**. Then press the **MENU/OK** button.

The **AUTO PROGRAM** function starts. The TV channels you receive are automatically stored in the programme numbers list.

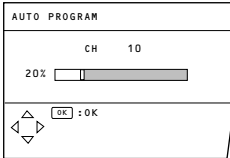

- To stop the **AUTO PROGRAM** function, press the **OK** button.
- After the TV channels have been stored in the programme number (**PR**) list, the **EDIT** menu appears.

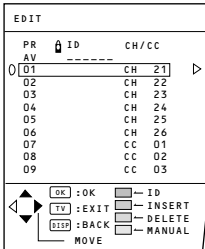

- You can proceed to edit the programme numbers list using the **EDIT/MANUAL** function. For details, see "EDIT/MANUAL" on page 26.
- If a TV channel you want to view is not stored in the programme numbers list, you can register it using the **MANUAL** function. For details, see "EDIT/MANUAL" on page 26.
- The **AUTO PROGRAM** function does not store a TV channel to the programme number 0 (**AV**).
- If you do not need to use the **EDIT/MANUAL** function, press the **MENU/OK** button to close the **EDIT** menu.

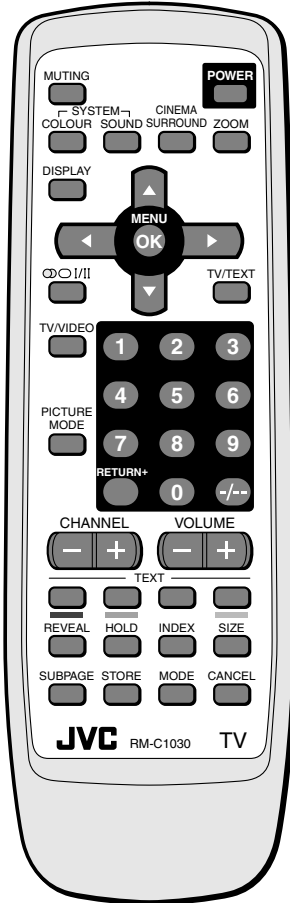

Now, setting up is complete.
Please enjoy your new JVC TV!

TV buttons and functions

HV - 34LZ

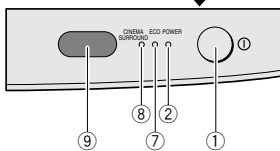
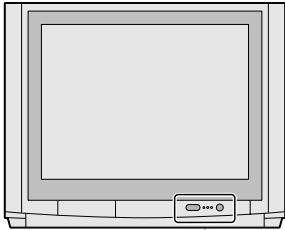

HV - 29WZ

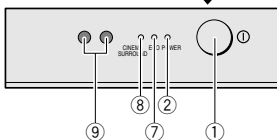
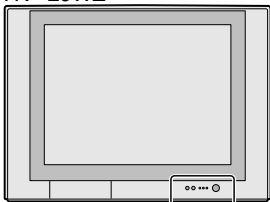

HV - 29WZ



HV - 34LZ

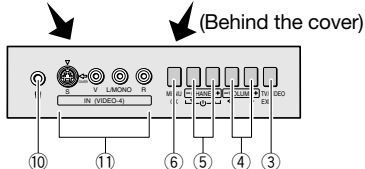
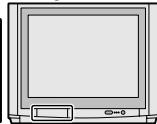

Turn the main power on

Press the main power button ① .

The POWER lamp ② lights red and your TV is in the standby mode.

To turn the main power off:
press the main power button again.
The POWER lamp ② goes off.

Turn the TV on from standby mode

Press the CHANNEL-/+ buttons ⑤ .

The POWER lamp ② lights red to green and your TV will be turned on.

- You can also turn on the TV by pressing the TV/VIDEO button ③ while it is in standby mode.

Choose a TV channel

Press the CHANNEL-/+ buttons ⑤ .

Choose a VIDEO terminal

Press the TV/VIDEO button ③ or CHANNEL-/+ buttons ⑤ .

Adjust the volume

Press the VOLUME-/+ buttons ④ .

The volume level indicator appears.

MENU button ⑥

Press to open the menu.

For details, see "Operation with the buttons on the TV" on page 16.

Remote control sensor and ECO sensor ⑨

ECO lamp ⑦

If you set the AI ECO SENSOR function to mode 1 or mode 2, the ECO lamp lights.

CINEMA SURROUND lamp ⑧

If you set the CINEMA SURROUND function to HIGH, LOW or MONO, the CINEMA SURROUND lamp lights.

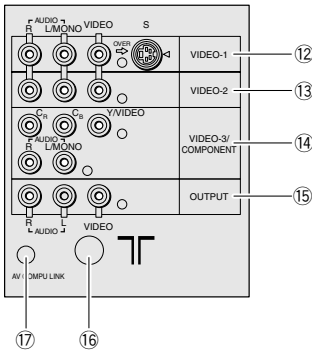
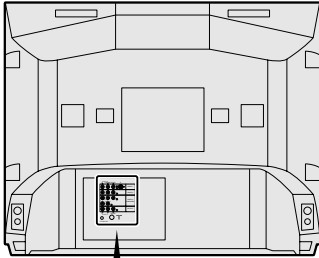

Headphone jack ⑩

Connect the headphones with a stereo mini-jack (3.5mm in diameter).

VIDEO-1 terminal ⑫

- See page 3 and 31.

VIDEO-2 terminal ⑬

- See page 31.

VIDEO-3/COMPONENT terminal ⑭

- See page 24 and 31.

VIDEO-4 terminal ⑪

- See page 31.

OUTPUT terminal ⑮

- See page 31.

Aerial socket ⑯

Connect the aerial cable.

- See page 3.

AV COMPU LINK terminal ⑰

- See page 31 and 33.

Remote control buttons and functions

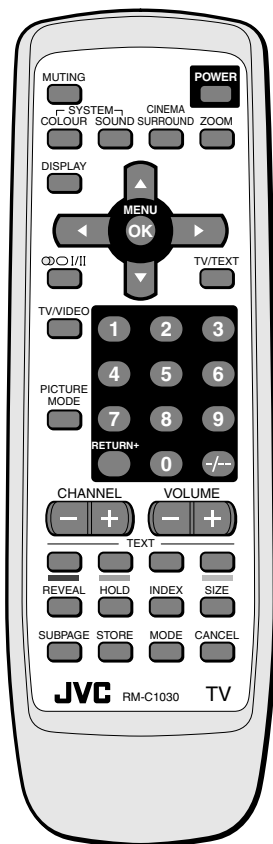

Turn the TV on from standby mode

Press the **POWER** button.

The **POWER** lamp lights red to green and your TV will be turned on.

- You can turn on the TV from the standby mode by pressing the **TV/VIDEO** button, the **CHANNEL-/+** buttons or the number buttons.

To turn the TV off:

Press the **POWER** button again.

The **POWER** lamp changes from green to red and the TV enters standby mode.

Choose a TV channel

Choose a programme number in which a TV channel has been set.

Press the **CHANNEL-/+** buttons or enter the programme number (**PR**) with the number buttons.

- If you want to put a two-digit channel into the TV, press the **-/-** button to change to the two-digit entry system.
- You can select a channel from the **PR LIST**. For details, see "DISPLAY button" on page 11.
- If you do not have a clear picture or no colour appears, follow the operation procedure "COLOUR SYSTEM button" on page 11.

Adjust the volume

Press the **VOLUME-/+** buttons.

Watch images from external devices

Choose a **VIDEO** terminal to which the external device has been connected.

Press the **TV/VIDEO** button.

- You can choose a **VIDEO** terminal with the **CHANNEL-/+** buttons or from the **PR LIST**.

To return to a TV channel:

Press the **TV/VIDEO** button, the **CHANNEL-/+** buttons or the number buttons.

MUTING button

Press the MUTING button to turn off the volume. Pressing the MUTING button again resumes the previous volume level.

ZOOM button

You can change the screen size according to the picture aspect ratio. Choose the optimum one from the following ZOOM modes.

Press the ZOOM button to choose a mode.

REGULAR

Use to view a normal picture (4:3 aspect ratio) as its original size is.

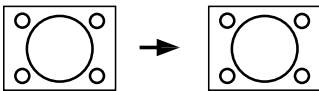

ZOOM

You can zoom up the Wide picture (16:9 aspect ratio) to fill the TV screen.

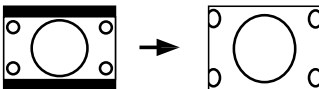

- The left side and right side of the Wide picture (16:9 aspect ratio) will be cut off.

16:9

This mode converts a normal picture (4:3 aspect ratio) into a Wide picture (16:9 aspect ratio).

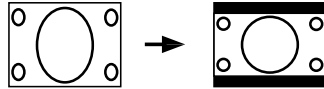

- Use for picture with a 16:9 aspect ratio that have been squeezed into a normal picture (4:3 aspect ratio), you can restore their original dimensions.

CINEMA SURROUND button

You can enjoy an enhanced sound for a wider audience by using CINEMA SURROUND function.

Press this button to select one of the CINEMA SURROUND mode.

HIGH/LOW:

When you listen to the stereo sound, please select HIGH mode or LOW mode.

You can enjoy the sound for a wider audience similar to the experience at the theatre.

- In case that you setting up the CINEMA SURROUND function to HIGH mode, there may be slight volume distortion. In case that occurs, please switch the HIGH mode to LOW mode, the effect of CINEMA SURROUND functions will be less noticeable, however, the volume distortion will be corrected.

MONO SURROUND:

Select the MONO SURROUND mode, when you listen to the mono sound.

You can enjoy the sound for a wider audience similar to stereo sound.

OFF:

The CINEMA SURROUND function switches off.

PICTURE MODE button

You can choose one of three PICTURE MODEs (three kinds of picture setting) to adjust the picture settings automatically.

Press the PICTURE MODE button choose a mode.

BRIGHT:

Heightens contrast and sharpness.

STANDARD:

Standardizes picture adjustment.

SOFT:

Softens contrast and sharpness.

RETURN+ button

The RETURN+ button has two functions; the RETURN+ function and the RETURN function. If a channel has been registered as the "Return Channel", the RETURN+ function operates. If there is no setting for the "Return Channel", the RETURN function operates.

RETURN+ function:

By registering a channel you frequently view as the "Return Channel", you can select that channel at any time simply by pressing the RETURN+ button.

To register a TV channel as the "Return Channel":

Choose the Programme number to which the channel you want to register has been set, and press the RETURN+ button and hold for more than 3 seconds continuously. "RETURN PLUS PROGRAMMED!" is displayed and the registration is completed.

To cancel register a TV channel as the "Return Channel":

while viewing any TV channel, press the RETURN+ button and hold for more than 3 seconds continuously. "RETURN PLUS CANCELED!" is displayed and the registration is cancelled.

- When you turn off the TV, the registration for the "Return Channel" is cancelled.
- If you want to view the "Return Channel" and another TV channel alternately, first choose a channel other than the "Return Channel". And then press the RETURN+ button to change the channel to the "Return Channel". In this way, you can view two channels alternately by pressing the RETURN+ button.

RETURN function:

The TV temporarily memorises the TV channel that was chosen right before the current TV channel as the "Last Channel". By pressing the RETURN+ button, you can alternately view the current TV channel and the "Last Channel".

- If you want to view two channels alternately by using the RETURN function, first choose one TV channel and then choose the other TV channel with the Number buttons. If you choose the TV channel without using the Number buttons, there are cases where a channel other than the one you first chose is registered as the "Last Channel".

∞ ○ I/II button

When you are viewing a bilingual broadcast programme, you can choose the sound from Bilingual I (Sub I) or Bilingual II (Sub II). When the stereo broadcasting is received poorly, you can change from stereo to mono sound so that you can hear the broadcast more clearly and easily.

Press the ∞ ○ I/II button to choose a sound mode.

∞ : Stereo sound

○ : mono sound

I : Bilingual I (sub I)

II : Bilingual II (sub II)

MONO : Cancels the Multi Sound function, and the sound becomes monaural.

- The sound mode you can choose differs depending on the TV programme.
- This function does not work in the VIDEO modes.

DISPLAY button

You can display the PR LIST, programme number or VIDEO terminal number on the screen.

Press the DISPLAY button.

Press the DISPLAY button changes the display as follows:

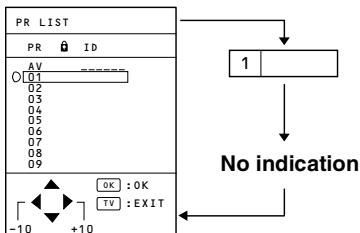

Choose a TV channel or a VIDEO terminal

- 1 Press the DISPLAY button to display the PR LIST.
- 2 Press the ▲/▼ and ◀/▶ buttons to choose a programme number or VIDEO terminal.

Then press the MENU/OK button.

- For programme numbers with the CHANNEL GUARD function set, the  (CHANNEL GUARD) mark is displayed next to the programme number in the PR LIST.
- The VIDEO terminals are registered after the programme number PR99.

COLOUR SYSTEM button

The colour system is chosen automatically. However, if the picture is not clear or no colour appears, choose the colour system manually.

Press the COLOUR SYSTEM button to choose the appropriate colour system.

AUTO:

This function detects a colour system from the input signal.

- The AUTO mode may not function properly if you have poor signal quality. If the picture is abnormal in the AUTO mode, choose another colour system manually.
- The AUTO mode detects a colour system from the input signal and chooses the appropriate colour system automatically.

Remote control buttons and functions

- For the colour systems in each country or region, see the table "BROADCASTING SYSTEMS" on page 12.

SOUND SYSTEM button

The sound system is chosen automatically. However, if you cannot hear the sound normally even when the picture appears normally, choose the sound system manually.

Press the **SOUND SYSTEM** button to choose the appropriate sound system.

B/G : B/G system

I : I system

D/K : D/K system

M : M system

- This function does not work in the VIDEO mode.
- For the sound systems in each country or region, see the table "BROADCASTING SYSTEMS" on page 12.

BROADCASTING SYSTEMS

For sound system colour system in your country or region, refer to the table below.

COLOUR SYSTEM

Area	Country or Region	System
Asia, Middle East	Bahrain, Kuwait, Oman, Qatar, United Arab Emirates, Yemen, etc. Indonesia, Malaysia, Singapore, Thailand, India, etc.	PAL
	China, Vietnam, etc	PAL
	Hong Kong, etc	PAL
	Islamic Republic of Iran, Lebanon, Saudi Arabia, etc.	SECAM
	Philippines, Taiwan, Myanmar, etc	NTSC
Europe	Russia, etc	SECAM
	Czech Republic, Poland, etc	PAL
	Germany, Holland, Belgium, etc	PAL
	UK, etc	PAL
Oceania	Australia, New Zealand, etc	PAL
Africa	Republic of South Africa, etc	PAL
	Nigeria, etc	PAL
	Egypt, Morocco, etc	SECAM

SOUND SYSTEM

Area	Country or Region	System
Asia, Middle East	Bahrain, Kuwait, Oman, Qatar, United Arab Emirates, Yemen, etc. Indonesia, Malaysia, Singapore, Thailand, India, etc.	B/G
	China, Vietnam, etc	D/K
	Hong Kong, etc	I
	Islamic Republic of Iran, Lebanon, Saudi Arabia, etc.	B/G
	Philippines, Taiwan, Myanmar, etc	M
Europe	Russia, etc	D/K
	Czech Republic, Poland, etc	D/K
	Germany, Holland, Belgium, etc	B/G
	UK, etc	I
Oceania	Australia, New Zealand, etc	B/G
Africa	Republic of South Africa, etc	I
	Nigeria, etc	B/G
	Egypt, Morocco, etc	B/G

■ Viewing a teletext programme

- 1 Choose a TV channel with a teletext broadcast.
- 2 Press the TV/TEXT button.

Press the TV/TEXT button changes the mode as follows:

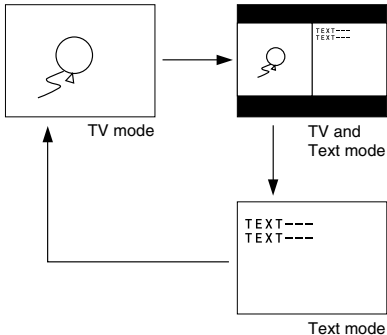

- 3 Choose a teletext page by pressing the CHANNEL-/+ buttons, number buttons or coloured buttons.

To return to the TV mode:

Press the TV/TEXT button or TV/VIDEO button.

- If you have trouble receiving teletext broadcasts, consult your local dealer or the broadcast station.
- In the Text mode, the ZOOM mode is fixed to the REGULAR mode.
- No menu operations are possible when viewing a teletext programme.
- If characters on a teletext programme do not appear properly, change the TELETEXT LANGUAGE setting. For details, see "TELETEXT LANGUAGE" on page 30.

HOLD button

You can hold a teletext page on the screen for as long as you want, even while several other teletext pages are being received.

Press the HOLD button.

The  (hold) are displayed at the top left of the screen.

To cancel the Hold function:
Press the HOLD button again.

REVEAL button

Some teletext pages include hidden text (such as answers to a quiz). You can display the hidden text.

Each time you press the REVEAL button, text is hidden or revealed.

SIZE button

You can double the height of teletext display.

Press the SIZE button.

INDEX button

You can return to the index page instantly.

Press the INDEX button.

- In the List mode, you can return to the page number displayed in the lower left area of the screen.

CANCEL button

You can search for a teletext page while watching TV.

- 1 **Press the number button to enter a page number, or press the coloured button.**

The TV searches for a teletext page.

2 Press the CANCEL button.

The TV programme appears. When the TV finds the teletext page, its page number appears in the upper left of the screen.

3 Press the CANCEL button to return to a teletext page when the page number is on the screen.

- You cannot return to the TV mode with the CANCEL button.

SUBPAGE button

Some teletext pages include sub-pages that are automatically displayed. You can hold any sub-page, or view it at any time.

1 Press the SUBPAGE button to operate the Sub-page function.

Sub-page numbers are displayed at the left of the screen.

Colour*	Meaning of sub-page number
Yellow	Currently being displayed.
White	Can be displayed.
Blue or Red	Cannot be displayed and it is not sent.

* : Background color of the sub-page number.

2 Press the CHANNEL-/+ buttons to choose a sub-page number.

To cancel the Sub-page function:
Press the SUBPAGE button again.

Using the List mode

You can store the numbers of your favourite teletext pages in memory and call them up quickly using the coloured buttons.

To store the page numbers:

1 Press the MODE button to engage the List mode.

The stored page numbers are displayed at the bottom of the screen.

2 Press a coloured button to choose a position. Then press the number buttons to enter the page number.

3 Press and hold down the STORE button.

The four page numbers blink white to indicate that they are stored in memory.

To call up a stored page:

1 Press the MODE button to engage the List mode.

2 Press a coloured button to which a page has been assigned.

To exit the List mode:

Press the MODE button again.

Using the TV's menu

This TV has a number of functions you can operate using menus. To fully utilize all your TV's functions, you need to understand the basic menu operating techniques fully.

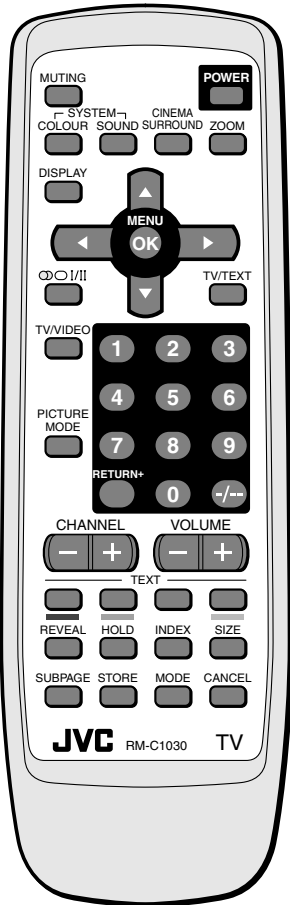

Basic operation

- 1 Press the MENU/OK button to display the MENU (main menu).

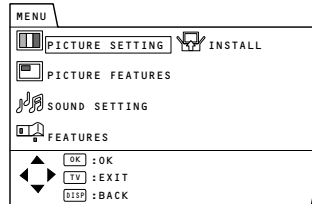

- The display appearing at the bottom of a menu indicates buttons on the remote control you can use when you operate a chosen function.

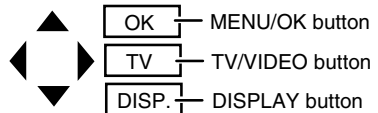

- 2 Press the ▲/▼ buttons or ◀/▶ to choose a menu title, and press the MENU/OK button.

The menu appears.

To return to the previous menu:
Press the DISPLAY button.

To exit a menu instantly:
Press the TV/VIDEO button.

- 3 Press the ▲/▼ buttons to choose a function.

- For details of the functions in the menus, see the following pages.

Using the TV's menu

4 Press the ◀/▶ buttons to choose the setting of that function.

- If you want to operate a function which appears only with its name, follow the descriptions of that function on the following pages.
- The display appearing at the bottom of a menu shows you a button on the remote control that you can use when you operate a chosen function.

5 Press the MENU/OK button to complete the setting.

The menu disappears.

- When watching the television with the NTSC system, the menus as displayed at about half of their normal vertical size.

Operation with the buttons on the TV

You can also operate the menu using the buttons on the front panel of the TV.

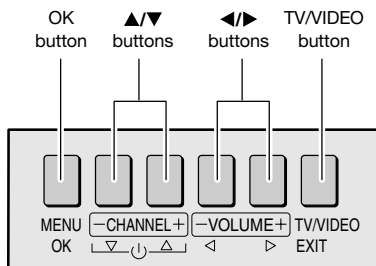

- There is no button on the front panel of the TV that has the function of the DISPLAY or coloured buttons.

PICTURE SETTING menu

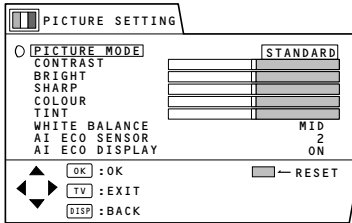

PICTURE MODE

You can choose one of three PICTURE MODES to adjust the picture settings automatically.

BRIGHT:

Heightens contrast and sharpness.

STANDARD:

Standardizes picture adjustment.

SOFT:

Softens contrast and sharpness.

- You can also operate the PICTURE MODE function with the PICTURE MODE button on the remote control. For details, see "PICTURE MODE button" on page 10.

Adjusting the picture

You can change the picture settings of each picture mode as you like. The picture settings changed are stored in the picture mode.

CONTRAST

You can adjust the picture contrast.

- ◀ : lower
- ▶ : higher

BRIGHT

You can adjust the picture brightness.

- ◀ : darker
- ▶ : brighter

SHARP

You can adjust the picture sharpness.

- ◀ : softer
- ▶ : sharper

COLOUR

You can adjust the picture colour.

- ◀ : lighter
- ▶ : deeper

TINT

You can adjust the picture tint.

- ◀ : reddish
- ▶ : greenish

- You can change the TINT setting (picture tint) only when the colour system is NTSC 3.58 or NTSC 4.43.

To return to the default settings in each PICTURE MODE:

Press the blue button. Returns the picture settings in the currently chosen PICTURE MODE mode to the default settings, and stores them in the PICTURE MODE again.

WHITE BALANCE

You can select one of three WHITE BALANCE modes (three tones of white) to adjust the white balance of the picture. Since white is the colour which is used as a reference for all the other colours, changing the WHITE BALANCE mode affects the appearance of all the other colours on the screen.

COOL:

A bluish white. Using this mode when watching bright pictures allows you to enjoy a more vivid and bright picture.

Using the TV's menu

MID:

The normal white colour.

WARM:

A radish white. Using this mode when watching films allows you to enjoy colours that are characteristic of films.

- You cannot select the WHITE BALANCE function in the 16:9 mode of the ZOOM function.

■ AI ECO SENSOR

When you set the AI ECO SENSOR function to mode 1 or mode 2: the screen contrast is automatically adjusted to a setting suitable for the brightness of your room. This reduces eye strain for you and the power consumption of the TV.

AI ECO SENSOR 1, 2:

This function is turned on.

OFF:

This function is turned off.

■ AI ECO DISPLAY

With AI ECO SENSOR being set to 1 or 2 and AI ECO DISPLAY on, it displays the luminosity of the room using the clover marks on the screen for several seconds, when the luminosity changes. The lower luminosity is indicated by more clover marks.

PICTURE FEATURES menu

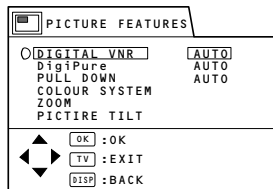

■ DIGITAL VNR

The DIGITAL VNR function cuts down the amount of noise in the original picture.

AUTO:

The TV will be automatically adjust the level of the DIGITAL VNR effect to match the amount of noise in the picture, giving you the best possible picture.

- If you set the DIGITAL VNR effect too high it can make the picture less sharp. It is recommended to use the AUTO setting if you can.

MAX:

The level of the DIGITAL VNR effect is set to the maximum. If you set the DIGITAL VNR function to AUTO but still notice some noise, change the setting from AUTO to MAX.

- The MAX setting is not suitable for high-quality pictures which contain a lot of noise.

MIN:

The level of the DIGITAL VNR effect is set to the minimum. If you set the DIGITAL VNR function to AUTO but feel that the sharpness of the original picture has not been reproduced fully, change the setting from AUTO to MIN.

- The MIN setting is not suitable for low-quality pictures which contain a lot of noise.

■ DigiPure

The DigiPure function uses the latest in digital technology to give you a natural looking picture. The DigiPure function includes the following two functions.

DigiPure function:

This function helps to create a natural looking picture by eliminating unnecessary edges from high-contrast and crisp images.

Conversely, for images with low-contrast, edges are added to produce a sharper, more detailed picture.

You can choose from the DigiPure function settings of AUTO, MIN and MAX.

Picture motion compensation function:

This function displays fast-moving pictures (for example, the players or ball in a football game) more smoothly and naturally on the screen.

AUTO:

The TV will automatically adjust the level of the DigiPure effect to match the amount of noise in the picture, giving the best possible picture.

- If you set the DigiPure effect too high on a low-quality picture that contains a lot of noise, this may actually make the noise worse. It is recommended to use the AUTO setting if you can.

MAX:

The level of the DigiPure effect is set to the maximum. If you set the DigiPure function to AUTO but feel that the original picture quality has not been reproduced fully, change the setting from AUTO to MAX.

- The MAX setting is not suitable for low-quality pictures which contain a lot of noise.

MIN:

The level of the DigiPure effect is set to the minimum. When you set the DigiPure function to AUTO and notice some noise, change the setting from AUTO to MIN.

- The MIN setting is not suitable for high-quality pictures which contain very little noise.

OFF:

The DigiPure function is turned off.

■ PULL DOWN

The PULL DOWN function displays a cinema film picture more smoothly and naturally on the screen.

AUTO:

This function is turned on. Normally keep this function set to AUTO.

OFF:

This function is turned off.

- The motion may appear unnatural when viewing images with the NTSC colour system. To make the motion smoother, switch the PULL DOWN function from AUTO to OFF.

■ COLOUR SYSTEM

The colour system is chosen automatically. However, if the picture is not clear or no colour appears, choose the colour system manually.

- 1 Choose COLOUR SYSTEM, then press the MENU/OK button.

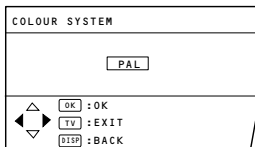

- 2 Press the ◀/▶ buttons to choose the appropriate colour system. Then press the MENU/OK button.

- You can also operate the COLOUR SYSTEM function with the COLOUR SYSTEM button on the remote control. For details, see "COLOUR SYSTEM button" on page 11.

■ ZOOM

You can change the screen size according to the picture aspect ratio. Choose the optimum one of three ZOOM modes.

- 1 Choose ZOOM, then press the MENU/OK button.

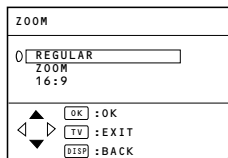

- 2 Press the ▲/▼ buttons to choose a ZOOM mode. Then press the MENU/OK button.

The picture expands and the chosen ZOOM mode is displayed in about 5 seconds.

- You can choose a ZOOM mode from REGULAR, ZOOM or 16:9 modes. For details, see "ZOOM button" on page 9.

■ PICTURE TILT

There are cases where the Earth's magnetic force may make the picture tilt. If this happens, you can correct the picture tilt.

- 1 Choose PICTURE TILT, then press the MENU/OK button.

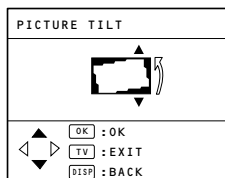

- 2 Press the ▲/▼ buttons until the picture becomes level. Then press the MENU/OK button.

SOUND SETTING menu

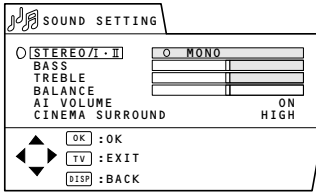

■ STEREO / I · II

When you are viewing a bilingual broadcast programme, you can choose the sound from Bilingual I (sub I) or Bilingual II (sub II). When the stereo broadcasting is received poorly, you can change from stereo to mono sound so that you can hear the broadcast more clearly and easily.

- ∞ : Stereo sound
- : mono sound
- I : Bilingual I (sub I)
- II : Bilingual II (sub II)

MONO: Cancels the Multi Sound function, and the sound becomes monaural.

- The sound mode you can choose differs depending on the TV programme.
- This function does not work in the VIDEO modes.

■ Adjusting the sound

You can adjust the sound to your liking.

BASS

You can adjust the low tone of the sound.

- ◀ : weaker
- ▶ : stronger

TREBLE

You can adjust the high tone of the sound.

- ◀ : weaker
- ▶ : stronger

BALANCE

You can adjust the volume balance between the left and right speakers.

- ◀ : turn the left speaker's volume level up.
- ▶ : turn the right speaker's volume level up.

■ AI VOLUME

You can prevent the sudden increase or decrease of sound that occurs when changing the channel to another channel or switching the VIDEO mode to another VIDEO mode.

ON:

This function is turned on.

OFF:

This function is turned off.

- The AI VOLUME function may not operate as expected if the sound input level from a broadcast station (or video software) is extremely low.

■ CINEMA SURROUND

You can enjoy Surround sound with a "live" effect by using the CINEMA SURROUND function. You can choose one of three CINEMA SURROUND modes.

- You can choose a CINEMA SURROUND mode from HIGH, LOW, MONO or OFF modes.

For details, see "CINEMA SURROUND button" on page 9.

FEATURES menu

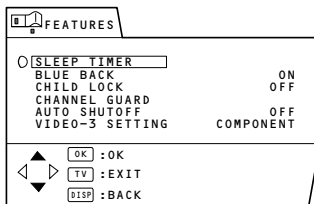

■ SLEEP TIMER

You can set the TV to automatically turn off after a set time.

- 1 Choose **SLEEP TIMER**, then press the **MENU/OK** button.

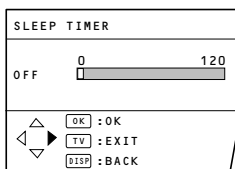

- 2 Press the **◀▶** buttons to set the period of time.

The TV begins count down from the set time.

- You can set the period of time a maximum of 120 minutes (2 hours) in 10 minute steps.

To cancel this function:

Press the **◀** button to set a period of time to "OFF".

- 3 Press the **MENU/OK** button to complete the setting.

The menu disappears.

- One minute before this function turns off the TV, "GOOD NIGHT!" appears.
- This function cannot be used to turn off the TV's main power.
- When this function is on, you can display the **SLEEP TIMER** menu again to confirm or change the remaining time.

■ BLUE BACK

You can set the TV to automatically change to a blue screen and mute the sound if the signal is weak or absent, or when there is no input from an external device.

ON:

This function is turned on.

OFF:

This function is turned off.

■ CHILD LOCK

You can disable the front control buttons of the TV. When this function is set to ON, the TV can be operated only by using the remote control.

Use this function to prevent children from operating the TV at their own discretion (without parent consent).

ON:

This function is turned on.

OFF:

This function is turned off.

■ CHANNEL GUARD

When there is a TV channel you do not want your children to watch, you can lock out the channel. Even when a child chooses a programme number for a locked out channel the screen will change to blue and display **🔒** so the channel cannot be viewed.

To set this function

- 1 Choose **CHANNEL GUARD**, then press the number **0** (AV) button.

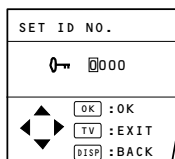

2 Set the ID number you want.

To choose a number:
Press the ▲/▼ buttons.

To move a cursor:
Press the ◀/▶ buttons.

3 Press the MENU/OK button.

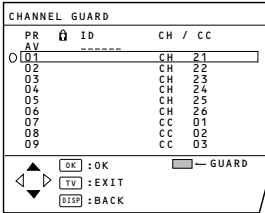

4 Press the ▲/▼ buttons to choose a TV channel.

- The TV shows the TV programme which the chosen TV channel is now broadcasting.

5 Press the blue button to set this function to the TV channel.

🔒 (CHANNEL GUARD) appears and the TV channel is locked.

To cancel this function:

Press the blue button again.
🔒 (CHANNEL GUARD) disappears and the lock is released.

6 Press the MENU/OK button to complete the setting.

The menu disappears.

To view a locked TV channel

1 Choose a programme number in which a TV channel locked with the number buttons or PR LIST.

The screen changes to blue and the 🔒 (CHANNEL GUARD) appears.

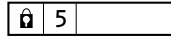

- You cannot choose a locked TV channel with the ▲/▼ buttons.

2 Press the DISPLAY button to display "ID NO.:" (ID number input screen).

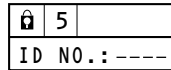

3 Press the number buttons to enter the ID number.

The lock is temporarily released so you can view the TV channel.

If you have forgotten the ID number:

Perform step 1 of "To set this function". After confirming the ID number, press the TV/VIDEO button to exit the menu.

- When you would like to cancel the CHANNEL GUARD function, you must perform the operation "To set this function" again.

■ **AUTO SHUTOFF**

You can set your TV to turn off if no signal are received for about 15 minutes or longer after the end of a broadcast.

ON:

This function is turned on.

OFF:

This function is turned off.

- The AUTO SHUTOFF function does not turn off the TV's main power.
- The AUTO SHUTOFF will not work for a VIDEO mode.

■ **VIDEO-3 SETTING**

Set the VIDEO-3 SETTING correctly according to the video signal input from the external device connected to the VIDEO-3 terminal. If this setting is incorrect, images will not be displayed.

VIDEO:

If a normal video signal (composite video signal) is input.

COMPONENT:

If a Component video signal (Y/C_B/C_R signals) is input.

- For detailed connecting methods, see "Additional preparation" on page 31.

INSTALL menu

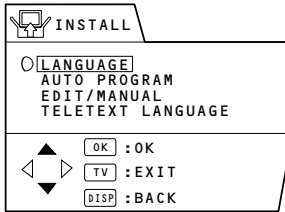

■ LANGUAGE

You can choose the language you want to use for the on-screen display from the language list in a menu.

- 1 Choose LANGUAGE, then press the MENU/OK button.

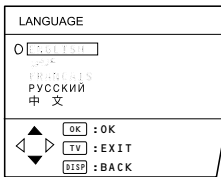

- 2 Press the ▲/▼ buttons to choose a language.
- 3 Press the MENU/OK button to complete the setting.

The menu disappears.

■ AUTO PROGRAM

You can automatically register the TV channels which can be received well at your residence in the TV's programme numbers by performing the following.

- 1 Choose AUTO PROGRAM, then press the MENU/OK button.

The AUTO PROGRAM function starts.
The TV channels you receive are automatically stored in the programme numbers list.

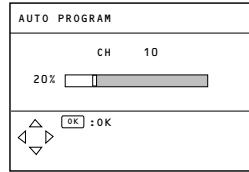

- To stop the AUTO PROGRAM function, press the OK button.

- 2 After the TV channels have been stored in the programme number list, the EDIT menu appears.

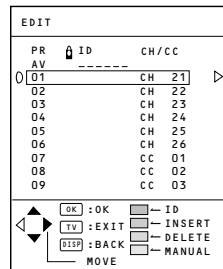

- You can proceed to edit the programme numbers list using the EDIT/MANUAL function. For details, see "EDIT/MANUAL" on page 26.
- If a TV channel you want to view is not stored in the programme numbers list, you can register it using the MANUAL function. For details, see "EDIT/MANUAL" on page 26.
- The AUTO PROGRAM function does not store a TV channel to the programme number 0 (AV).
- If you do not need to use the EDIT/MANUAL function, press the MENU/OK button to exit from the EDIT menu.

■ EDIT/MANUAL

The EDIT/MANUAL functions are divided into two types:

editing of the current programme numbers (EDIT functions) and manual registration of a TV channel you want to view to the programme number (MANUAL function).

CAUTION

- Using the MOVE, DELETE or INSERT function rewrites the current programme numbers list.

Resultingly, the programme number of some of the TV channels will change.

- When a TV channel which has been locked out using the CHANNEL GUARD function, using the MANUAL function for that TV channel cancels the CHANNEL GUARD function.

- When a TV channel has already been registered in PR 99, using the INSERT function deletes the TV channel.

- 1 Choose EDIT/MANUAL, then press the MENU/OK button.

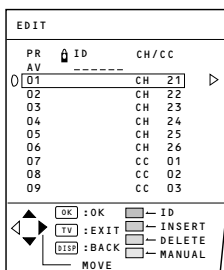

- 2 Follow the operation description of a function you want to use and operate the function.

MOVE:

This function changes a programme number of a TV channel.

ID:

This function registers a Channel name (ID) to a TV channel.

INSERT:

This function adds a new TV channel in the current programme numbers list by using the CH/CC number.

DELETE:

This function deletes a unnecessary TV Channel.

MANUAL:

This function manually registers a new TV channel in a programme number.

- 3 Press the MENU/OK button to complete the setting.

- For programme number PR 0, "AV" appears in the programme numbers list.

FUNCTIONS

MOVE

- 1 Press the ▲/▼ buttons to choose a TV channel.
- 2 Press the ► button to start the MOVE function.

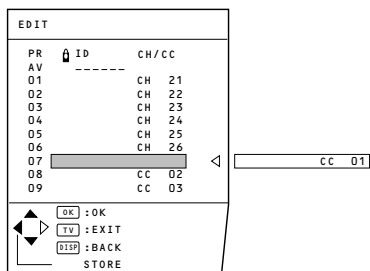

- 3 Press the ▲/▼ buttons to choose a new programme number.

To cancel the MOVE function:
Press the DISPLAY button.

- 4 Press the ◀ button to change the programme number of a TV channel to a new programme number.

ID

- 1 Press the ▲/▼ buttons to choose a TV channel.
- 2 Press the red button to start the ID function.
- 3 Enter a channel name (ID). Press the ▲/▼ buttons to choose a character. Press the ◀/▶ buttons to move the cursor.

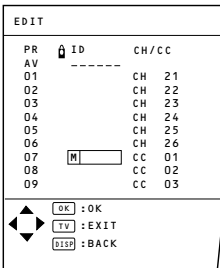

To cancel the ID function:
Press the DISPLAY button.

- 4 Press the MENU/OK button to register a channel name to a TV channel.

DELETE

- 1 Press the ▲/▼ buttons to choose a TV channel.
- 2 Press the yellow button to delete the TV channel.

The TV channel is deleted from the programme numbers list.

MANUAL

- 1 Press the ▲/▼ buttons to choose a programme number to which you want to register a new TV channel.
- 2 Press the blue button to activate the MANUAL function.

At the right side following the CH/CC number, the SYSTEM (sound system) of the TV channel appears.

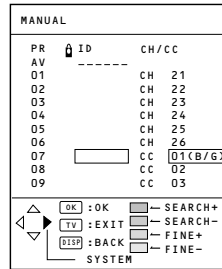

To cancel the MANUAL function:
Press the DISPLAY button.

- 3 Press the ▶ button to choose the system (sound system) for a TV channel you want to register.
 - For the sound systems in each country or region, see the table "BROADCASTING SYSTEMS" on page 12.
- 4 Press the green or red button to search for a TV channel.
- 5 Press the green or red button repeatedly until the to TV channel you want appears.

If the TV channel reception is poor:
Press the blue or yellow button to fine-tune the TV channel.

If you cannot hear the normal sound even when the picture of the TV channel appears normally:

The SYSTEM setting is wrong. Press the ▶ button and choose a SYSTEM that has normal sound.

- 6 Press the MENU/OK button and register the TV channel to a programme number.

The normal EDIT menu is resumed.

INSERT

PREPARATION

- Find the CH/CC number corresponding to the channel number of the TV channel from the on page 29.

- 1 Press the ▲/▼ buttons to choose a programme number for which you will register a new TV channel.

When you attempt to insert the TV channel of NTSC-M system, press SOUND SYSTEM button. Switch SOUND SYSTEM to M, then proceed to step 2 from INSTALL menu.

- 2 Press the green button to start the INSERT function.

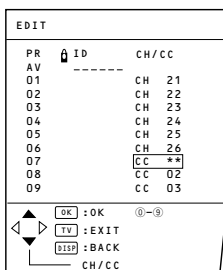

- 3 Press the ▲/▼ buttons to choose "CC" or "CH" according to the CH/CC number of the TV channel.

To cancel the INSERT function:
Press the DISPLAY button.

- 4 Press the Number buttons to enter the remaining CH/CC number.

The TV shifts to registration mode. When the registration is completed, the picture of the TV channel appears on the screen.

- The CH/CC number is a number indicating the broadcast frequency to the TV. If the TV cannot detect the TV channel corresponding to the broadcast frequency indicated by the CH/CC number, a picture in the no-signal state appears.

CH/CC number

When you want to use the INSERT function on page 28, find the CH/CC number corresponding to the Channel number of the TV channel from this table.

US: The US channel numbers are the channel numbers used in the United States, Philippines, etc.

CCIR: The CCIR channel numbers are the channel numbers used in the Middle East, Southeast Asia ,etc.

OIRT: The OIRT channel numbers are the channel numbers used in Eastern Europe, Russia, Vietnam, etc.

AUSTRALIA: The AUSTRALIA channel numbers are the channel numbers used in Australia, etc.

Channel				
CH	US	CCIR	OIRT	AUSTRALIA
CH 02	US-2	E2	R1	AU-0
CH 03	US-3	E3		AU-1
CH 04	US-4	E4	R2	AU-2
CH 05	US-5	E5	R6	AU-6
CH 06	US-6	E6	R7	AU-7
CH 07	US-7	E7	R8	AU-8
CH 08	US-8	E8	R9	AU-9
CH 09	US-9	E9		
CH 10	US-10	E10	R10	AU-10
CH 11	US-11	E11	R11	AU-11
CH 12	US-12	E12	R12	
CH 13	US-13			
CH 14	US-14			
CH 15	US-15			
CH 16	US-16			
CH 17	US-17			
CH 18	US-18			
CH 19	US-19			
CH 20	US-20			
CH 21	US-21	E21		
CH 22	US-22	E22		
CH 23	US-23	E23		
CH 24	US-24	E24		
CH 25	US-25	E25		
CH 26	US-26	E26		
CH 27	US-27	E27		
CH 28	US-28	E28		
CH 29	US-29	E29		
CH 30	US-30	E30		
CH 31	US-31	E31		
CH 32	US-32	E32		
CH 33	US-33	E33		
CH 34	US-34	E34		
CH 35	US-35	E35		
CH 36	US-36	E36		
CH 37	US-37	E37		
CH 38	US-38	E38		
CH 39	US-39	E39		
CH 40	US-40	E40		
CH 41	US-41	E41		
CH 42	US-42	E42		
CH 43	US-43	E43		
CH 44	US-44	E44		
CH 45	US-45	E45		
CH 46	US-46	E46		
CH 47	US-47	E47		
CH 48	US-48	E48		
CH 49	US-49	E49		
CH 50	US-50	E50		
CH 51	US-51	E51		
CH 52	US-52	E52		
CH 53	US-53	E53		
CH 54	US-54	E54		
CH 55	US-55	E55		
CH 56	US-56	E56		
CH 57	US-57	E57		
CH 58	US-58	E58		
CH 59	US-59	E59		
CH 60	US-60	E60		
CH 61	US-61	E61		
CH 62	US-62	E62		
CH 63	US-63	E63		
CH 64	US-64	E64		
CH 65	US-65	E65		
CH 66	US-66	E66		
CH 67	US-67	E67		
CH 68	US-68	E68		
CH 69	US-69	E69		
CH 70				

Channel				
CC	US	CCIR	OIRT	AUSTRALIA
CC 01		S-1		
CC 02		S-2		
CC 03		S-3		
CC 04		S-4		
CC 05		S-5		
CC 06		S-6		AU-5A
CC 07		S-7		
CC 08		S-8		
CC 09		S-9		
CC 10		S-10		
CC 11		S-11		
CC 12		S-12		
CC 13		S-13		
CC 14	A	S-14		
CC 15	B	S-15		
CC 16	C	S-16		
CC 17	D	S-17		
CC 18	E	S-18		
CC 19	F	S-19		
CC 20	G	S-20		
CC 21	H	S-21		
CC 22	I	S-22		
CC 23	J	S-23		
CC 24	K	S-24		
CC 25	L	S-25		
CC 26	M	S-26		
CC 27	N	S-27		
CC 28	O	S-28		
CC 29	P	S-29		
CC 30	Q	S-30		
CC 31	R	S-31		
CC 32	S	S-32		
CC 33	T	S-33		
CC 34	U	S-34		
CC 35	V	S-35		
CC 36	W	S-36		
CC 37	W+1	S-37		
CC 38	W+2	S-38		
CC 39	W+3	S-39		
CC 40	W+4	S-40		
CC 41	W+5	S-41		
CC 42	W+6			
CC 43	W+7			
CC 44	W+8			
CC 45	W+9			
CC 46	W+10			
CC 47	W+11			
CC 48	W+12			
CC 49	W+13			
CC 50	W+14			
CC 51	W+15			
CC 52	W+16			
CC 53	W+17			
CC 54	W+18			
CC 55	W+19			
CC 56	W+20			
CC 57	W+21	X		
CC 58	W+22	Y	R3	
CC 59	W+23	Z	R4	AU-3
CC 60	W+24		R5	
CC 61	W+25			
CC 62	W+26			
CC 63	W+27			
CC 64	W+28			
CC 75				
CC 76				
CC 77				
CC 78		Z+1		
CC 79		Z+2		AU-4
CC 95	A-5			
CC 96	A-4			
CC 97	A-3			
CC 98	A-2			
CC 99	A-1			

■ TELETEXT LANGUAGE

There are 4 types of teletext language groups. Set the teletext language group that corresponds to the language of the teletext program that you want to watch.

- 1 Choose TELETEXT LANGUAGE, then press the MENU/OK button.

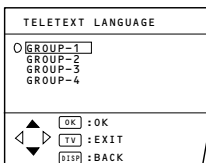

- 2 Press the ▲/▼ buttons to choose a group.

Group	Languages
GROUP-1	Turkish, Hungarian, English, German, French, Italian, Spanish, Portuguese, Greek, Swedish, Finnish
GROUP-2	Polish, Serbian, Croatian, Slovenian, Czech, Slovak, Rumanian, Hungarian, German, French, Italian, Swedish, Finnish
GROUP-3	Russian, Bulgarian, Lettish, Lithuanian, Estonian, Ukrainian, Serbian, Croatian, Slovenian, Czech, Slovak, English, German
GROUP-4	Arabic, Czech, Slovak, Hungarian, English, German, French, Italian, Spanish, Portuguese, Swedish, Finnish

- 3 Press the MENU/OK button to complete the setting.

The menu disappears.

- Languages that are not included in the teletext language group that you select, the sub-titles of the teletext program will not be displayed properly.

Additional preparation

■ Connecting the external devices

Connect the devices to the TV, paying attention to the following connection diagram.

Before connecting anything:

- Read the manuals provided with the devices. Depending on the devices, the connection method may differ from the figure. In addition, the device settings may be changed depending on the connection method to secure proper operation.
- Turn off all the devices including the TV.
- The "Specifications" on page 38 contains the details of the VIDEO terminals. If you are connecting a device not listed in the following connection diagram, see the "Specifications" to choose the best VIDEO terminal.
- Note that connecting cables are not supplied.
- When connecting devices that are supported by AV COMPU LINK, see "Connecting AV COMPU LINK Supported Devices" on page 33.

- ① VCR (composite signal)
- ② VCR (S-VIDEO signal; Y/C)
- ③ VCR for recording (composite signal)
- ④ DVD player (composite signal)
- ⑤ DVD player (S-VIDEO signal; Y/C)
- ⑥ DVD player (component video signals; Y/C_B/C_R)
- ⑦ TV game (composite signal)
- ⑧ TV game (S-VIDEO signal; Y/C)
- ⑨ Camcorder (composite signal)
- ⑩ Camcorder (S-VIDEO signal; Y/C)
- ⑪ Headphones

- Ⓐ AV COMPU LINK cable

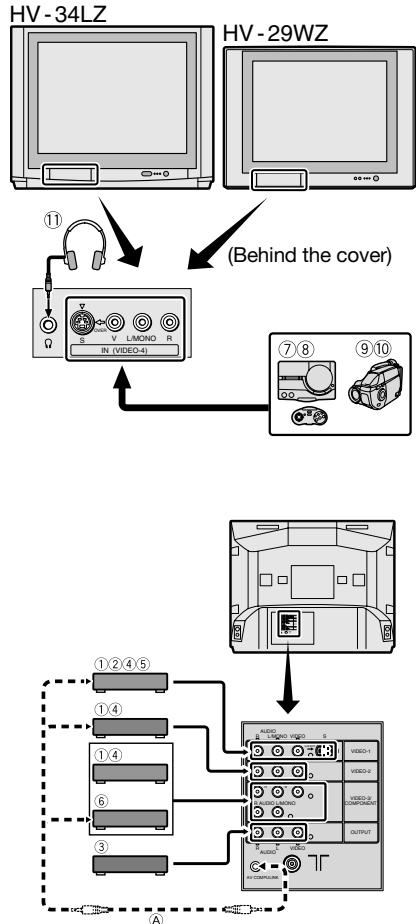

Connecting methods

- 1 Connect the TV's VIDEO jack and the device's VIDEO OUT (video output) jack with a video cable.

If connecting a device to the TV with an S-VIDEO cable:

Connect the VCR's S-VIDEO OUT (S-VIDEO output) connector and the TV's S connector with an S-VIDEO cable, instead of connecting with a video cable.

Note that the connection with a video cable will be ignored in case you connect a VCR to the TV with both video cable and S-VIDEO cable.

If connecting a DVD player to the TV with a component video cable.

Connect three jacks (Y/VIDEO, C_B and C_R) in the VIDEO-3 terminal and the DVD player's COMPONENT (component video output) jacks with a component video cables, instead of connection with a video cable.

Then set the VIDEO-3 SETTING to COMPONENT, according to "VIDEO-3 SETTING" on page 24.

If connecting a device to the VIDEO-3/COMPONENT terminal with a video cable.

Connect the TV's Y/VIDEO jack and the device's VIDEO OUT (video output) jack with a video cables.

Then set the VIDEO-3 SETTING to VIDEO according to "VIDEO-3 SETTING" on page 24.

- In the VIDEO-4 terminal, the VIDEO jack is indicated by "V".
- 2 Connect the TV's AUDIO jacks (L/MONO and R) and the device's AUDIO OUT (audio L/R output) jacks with an audio cable.

If the device's sound output is in mono:

Connect the device's AUDIO OUT jack and the TV's L/MONO jack with an audio cable.

Connecting devices to the OUTPUT terminal

The signals of the images and sound you are currently viewing with this TV are output through the OUTPUT terminal. By connecting a VCR to the OUTPUT terminal, you can record the currently shown image and sound to that VCR. To do this, connect the VCR and OUTPUT terminal following the steps below.

- 1 Connect the VIDEO jack in the OUTPUT terminal and the VCR's VIDEO IN (video input) jack with a video cable.
- 2 Connect the AUDIO jacks (L and R) in the OUTPUT terminal and the VCR's AUDIO IN (audio L/R input) jacks with an audio cable.
 - When you turn off the TV, the signals from the OUTPUT terminal are also turned off.
 - The component signals input from the VIDEO-3/COMPONENT terminal cannot be output through the OUTPUT terminal.

Connecting Headphones

Connect the headphones with a stereo mini jack (of 3.5 mm in diameter) to the Headphone jack at the TV front panel.

■ Connecting AV COMPU LINK Supported Devices

AV COMPU LINK remote control system is a system in which related devices are automatically controlled when you operate one device.

If you apply this system to the TV, you can have the TV automatically perform the required operations by operating one external device. You don't have to use the TV's remote control to turn on the TV or change the VIDEO modes.

Examples of the AV COMPU LINK remote control system operations

Simply by pressing the PLAY button on a VCR or a DVD player, you can view images from the device.

Simply by inserting a prerecorded tape (a tape with the record safety tab removed) to a VCR, you can view the tape.

Simply by operating the AV Control Receiver, you can have the TV turned on/off (in standby mode) or the VIDEO mode changed correctly.

- The performance of the AV COMPU LINK remote control system varies depending on the connected device. See the device's instruction manual.
- When you select "TV SOUND" as the input source with the AV Control Receiver, there are cases where the TV's MUTING function automatically operates and the sound from the TV's speakers is muted.
In such cases, press the VOLUME-/+ buttons or the MUTING button on the TV's remote control to cancel the MUTING function. You can regain the sound from the TV's speakers.

Conditions to use the AV COMPU LINK remote control system

- A device equipped with an AV COMPU LINK terminal is required.
- You must connect the TV and the device with an AV COMPU LINK cable.
AV COMPU LINK cable is not supplied with this TV. If an AV COMPU LINK cable is unavailable, connect them with a cable with dia. 3.5 mm (mono) male plugs at both ends.
- You must connect the device to an appropriate VIDEO terminal and set it up correctly. Otherwise the AV COMPU LINK remote control system will not function correctly. For details, see "Setting up the AV COMPU LINK remote control system".
- The TV must be in standby mode (the POWER lamp lighting red). If the TV's Main power is off (the POWER lamp off), the AV COMPU LINK remote control system does not function.

Setting up the AV COMPU LINK remote control system

CAUTION:

- With some devices, the setup method differs from the ones explained here. Be sure to read the device's instruction manual thoroughly before setting it up.

- 1 Connect the device to the TV's VIDEO-1 or VIDEO-2 terminal.

If you want to connect a DVD player to the TV with a component video cable:

Connect the DVD player to the TV's VIDEO-3 terminal.

- For detailed connecting instructions, see "Connecting the external devices" on page 31.

- 2 Connect the TV's AV COMPU LINK terminal and the device's AV COMPU LINK terminal with an AV COMPU LINK cable.
- 3 Change the device's setting according to the VIDEO terminal it is connected to.

If a VCR is connected to the VIDEO-1 terminal:

Set the VCR's remote control code to A code.

If a DVD player is connected to the VIDEO-1 terminal:

Set the DVD player's AV COMPULINK MODE to DVD2.

If a VCR is connected to the VIDEO-2 terminal:

Set the VCR's remote control code to B code.

If a DVD player is connected to the VIDEO-2 terminal:

Set the DVD player's AV COMPULINK MODE to DVD3.

If a DVD player is connected to the VIDEO-3 terminal with a component video cable:

Set the DVD player's AV COMPULINK MODE to DVD1.

- For instructions on how to change the device's setting, refer to the device's instruction manual.
- If the device you are connecting has neither the remote control code nor the AV COMPULINK MODE, then connect it to the TV's VIDEO-1 terminal.

Troubleshooting

If a problem arises while you are using the TV, please read this "Troubleshooting" well before you request having the TV repaired. You may be able to fix it easily by yourself. For example, if the AC plug is disconnected from the AC outlet, or the TV aerial has problems, you may think there is a problem with the TV itself.

Important:

- This Troubleshooting guide only covers problems whose cause are not easy to determine. If a question arise when you are operating a function, read the page(s) corresponding to the operation of the function well, not this Troubleshooting guide.
- After you have followed the Troubleshooting description or the operating description of the functions concerned without any success, remove the AC plug from the AC outlet and request a repair of your TV. Do not attempt to repair the TV by yourself or remove the rearcover of the TV.

■ If you cannot turn on the TV

- Is the AC plug connected to the AC outlet?
- Is the POWER lamp lit? If not, press the Main power button.

■ No picture/No sound

- Have you chosen a TV channel whose reception is extremely bad? In this case, the BLUE BACK function will be activated, the entire screen becomes blue, and the sound is muted. In spite of this, if you want to view the TV channel, follow the description "BLUE BACK" on page 22 to try to change the BLUE BACK function setting to OFF.
- Are your SOUND SYSTEM settings for the TV channels correct? Follow the description "SOUND SYSTEM Button" on page 12 to try to solve the trouble.

■ Poor picture

- If noise totally obscures the picture (snow), the aerial or aerial cable may have trouble. Check the following to try to solve the trouble:

Has the TV and aerial been connected properly?
Has the aerial cable been damaged?
Is the aerial pointed to the right direction?
Is the aerial itself faulty?

- If the TV or aerial receives interference from the other devices, stripes or noise may appear in the picture. Move such device as an amplifier, personal computer, or a hair drier that can cause interference away from your TV, or try changing its location. If the aerial suffers interference from a radio tower or high-voltage wire, please contact your local dealer.
- If the TV receives interferences from signal reflecting from mountains or building, double-pictures(ghosting) will occur. Try to change the aerial's direction or replace the antenna with the one with better directionality.
- Are you COLOUR SYSTEM settings for the TV channels correct? Follow the description "COLOUR SYSTEM button" on page 11 to try to solve the trouble.
- Has COLOUR or BRIGHT been controlled properly? Follow the description "Adjusting the picture" on page 17 to try to adjust them properly.
- Videotaping teletext is not recommended because it may not record correctly.

- When a white and bright still image (such as a white dress) is displayed on the screen, the white part may look as if it were coloured.
It is a phenomenon unavoidable due to the nature of the picture tube itself, and not due to a TV failure.
When the picture disappears from the screen, the unnatural colours will also disappear.
- When viewing images from commercially available video software products, or videos from videotapes which have been recorded improperly, the top of the image may be distorted.
This is due to the condition of the video signal, and not because of malfunction.

■ Poor sound

- Have you adjusted BASS or TREBLE properly? If not, follow the description "Adjusting the Sound" on page 21 to try to adjust them properly.
- When the TV channel reception is poor, it can be hard to hear the stereo or bilingual sound. In this case, follow the description "STEREO / I • II" on page 21 to hear the sound more easily by changing it to a mono sound.

■ Operation disabled

- Have the batteries of the remote control become exhausted?
Follow the description "Putting the batteries into the remote control" on page 4 and replace them with new batteries to try solve the problem.
- Have you attempted to use the remote control at the sides or rear of the TV or at a location more than seven meters apart from the TV location? Operate the remote control in the front of your TV or a location less than seven meters from your TV to try to solve the problem.

- When you are viewing a teletext programme, you cannot operate the menus.
Press the TV/VIDEO button to return the teletext programme to the ordinary TV programme to try operating the menus.
- Is the CHILD LOCK function set to ON?
If the CHILD LOCK function is set to ON, you cannot operate the TV with the front control buttons of the TV. Follow the description "CHILD LOCK" on page 22 to try to set the CHILD LOCK function to OFF.
- If the TV operation becomes disabled suddenly, press the Main power button on the TV and turn off the main power. Try to press the Main power button again to turn on the main power. If the TV returns to a normal state, it is not a failure.

■ Other concerns

- When the SLEEP TIMER function or AUTO SHUTOFF function operates, the TV is automatically turned off.
If the TV is turned off suddenly, try to press the POWER button to turn on the TV once again. At this time, if the TV resumes a normal state, there is no problem.
- If you bring a magnetized device such as a speaker near to your TV, a picture may be warped or unnatural colours appear at the corners of the screen. In this case, keep the device apart from your TV. If the speaker causes such phenomena, use the magnetic-shielded speaker instead.
- A picture may be tilted due to the influence of the earth's magnetism. In this case, use the "PICTURE TILT" on page 20 to complete the tilt.

- It takes a short period of time from the time an operation such as changing channels is performed until an image is displayed. This is not a malfunction. This is the time required for the image to stabilize before it can be displayed.
- The TV may emit a crackling sound due to a sudden change in temperature. It does not matter if a picture or sound does not show any abnormality. If you hear crackling sounds frequently while you are viewing the TV, other causes may be assumed.
For precautionary purposes, request your service technician to inspect it.
- Touching the screen may cause you feel a slight electric shock due to its static electricity.
It is an unavoidable phenomenon due to the construction of the picture tube. It is not a problem with the TV.
You can rest assured that this static discharge does not have harmful influence over the human body.

Specifications

Broadcasting systems	B, G, I, D, K, K1, M
Colour systems	PAL, SECAM, NTSC3.58/4.43MHz
Channels and frequencies	VHF low channel (VL) =46.25 to 168.25 MHz VHF high channel (VH) =175.25 to 463.25 MHz UHF channel (U) =471.25 to 863.25 MHz ■ Receives cable channels in mid band (X to Z+2, S1 to S10), super band (S11 to S20) and hyper band (S21 to S41).
Sound-multiplex systems	A2 (B/G), NICAM (B/G, I, D/K) system
Teletext systems	FLOF(Fastext), WST(World Standard Text)
Languages displayed by teletext	Please see the table in the description "TELETEXT LANGUAGE" on page 30
Power requirements	AC 110 to 240V, 50/60Hz
Audio output	Rated Power output: 7W + 7W
VIDEO-1 terminal	RCA connector X 3, S-VIDEO connector X 1 • Video input, S-VIDEO (Y/C) input and Audio L/R inputs are available.
VIDEO-2 terminal	RCA connector X 3 • Video input and Audio L/R inputs are available.
VIDEO-3/COMPONENT terminal	RCA connector X 5 • Video input/Component video (Y/C _B /C _R) input and Audio L/R inputs are available.
VIDEO-4 terminal	RCA connector X 3, S-VIDEO connector X 1 • Video input, S-VIDEO (Y/C) input and Audio L/R inputs are available.
OUTPUT terminal	RCA connector X 3 • Video output and Audio L/R outputs are available.
Headphone jack	Stereo mini-jack (3.5 mm in diameter)
Accessories	Remote control unit X 1 (RM-C1030) AA/R6 dry cell battery X 2
Speakers	HV-34LZ : (12cm X 5cm) X 2 HV-29WZ : (13cm X 6.5cm) X 2
Power consumption	HV-34LZ : Maximum 215W Average 153W HV-29WZ : Maximum 215W Average 153W
Screen size (measured diagonally)	HV-34LZ : Picture tube 87cm Visible area 80cm
Dimensions(W X H X D)	HV-29WZ : Picture tube 73cm Visible area 68cm HV-34LZ : 898mm X 728mm X 579mm HV-29WZ : 812mm X 584.2mm X 518mm
Weight	HV-34LZ : 68kg HV-29WZ : 46kg

Design and specifications subject to change without notice.

Pictures displayed on the screen using this TV's ZOOM functions should not be shown for any commercial or demonstration purpose in public places (cafes, hotels, etc.) without the consent of the owners of copyright of the original picture sources, as this constitutes an infringement of copyright.



JVC



ЦВЕТНОЙ ТЕЛЕВИЗОР

InteriArt
Premiere

DigiPure

100Hz & PROGRESSIVE SCAN

HV-34LZ

InteriArt
MUSÉE

DigiPure

100Hz & PROGRESSIVE SCAN

HV-29WZ



Содержание

Настройка телевизора	3
Кнопки и функции телевизора	6
Кнопки и функции пульта дистанционного управления	8
Как пользоваться меню телевизора	15
Основные операции	15
Меню ПАРАМЕТРЫ ИЗОБРАЖЕНИЯ	17
Меню СВОЙСТВА ИЗОБРАЖЕНИЯ	18
Меню ПРЕДУСТАНОВКИ ЗУКА	21
Меню СВОЙСТВА	22
Меню НАСТРОЙКИ	25
Дополнительная подготовка	31
Устранение неисправностей	35
Технические данные	38

ИНСТРУКЦИЯ ПО ЭКСПЛУАТАЦИИ

Благодарим за покупку цветного телевизора JVC.

Перед началом использования, пожалуйста, внимательно прочтите это руководство, чтобы понять как пользоваться Вашим новым телевизором.

ОСТОРОЖНО:

ВО ИЗБЕЖАНИЕ ПОЖАРА И ПОРАЖЕНИЯ ЭЛЕКТРОТОКОМ, НЕ ДОПУСКАЙТЕ ДЕЙСТВИЯ НА ТЕЛЕВИЗОР ДОЖДЯ ИЛИ ВЛАГИ.

ВНИМАНИЕ:

ПРИ ИСПОЛЬЗОВАНИИ ТЕЛЕВИЗОРА СОБЛЮДАЙТЕ СЛЕДУЮЩИЕ ПРАВИЛА ЛИЧНОЙ БЕЗОПАСНОСТИ.

- 1 Подключайте телевизор только к источникам питания, параметры которых соответствуют параметрам, указанным на задней стенке телевизора.
- 2 Не допускайте повреждений шнура и вилки питания. При отключении телевизора от сети выньте вилку из розетки, держась за вилку, а не за шнур.
- 3 Ни в коем случае не перегораживайте и не закрывайте вентиляционные отверстия.

Ни в коем случае не устанавливайте телевизор в местах с плохой вентиляцией.

При установке телевизора оставьте вентиляционные зазоры по периметру, величина зазоров должна быть не меньше показанных на рис значений.

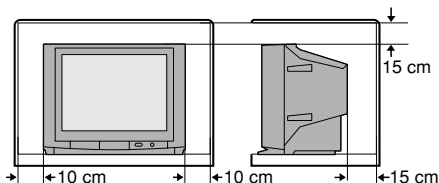

- 4 Не допускайте попадания предметов или жидкости в отверстия корпуса.
- 5 В случае неисправности выньте вилку питания из розетки и вызовите мастера. Не пытайтесь отремонтировать телевизор самостоятельно, не открывайте заднюю крышку.
- 6 Поверхность экрана телевизора может быть легко повреждена. При обращении с телевизором соблюдайте предельную осторожность. Если экран загрязнится, протрите его мягкой сухой тканью. Ни в коем случае не нажимайте сильно на экран. Ни в коем случае не используйте чистящие или моющие средства.
- 7 Если Вы не собираетесь пользоваться телевизором в течение длительного времени, обязательно отключите его от сетевой розетки.

В соответствии с Законом Российской Федерации “О защите прав потребителей” срок службы (годности) данного товара “по истечении которого он может представлять опасность для жизни, здоровья потребителя, причинять вред его имуществу или окружающей среде” составляет семь (7) лет со дня производства. Этот срок является временем в течение которого потребитель данного товара может безопасно им пользоваться при условии соблюдения руководства по эксплуатации данного товара, проводя необходимое обслуживание, включающее замену расходных материалов и/или соответствующее ремонтное обеспечение в специализированном сервисном центре JVC. Дополнительные косметические материалы к данному товару, поставляемые вместе с ним, могут храниться в течение двух (2) лет со дня его производства.

Срок службы (годности), кроме срока хранения дополнительных косметических материалов, упомянутых в предыдущих двух пунктах, не затрагивает никаких других прав потребителя, в частности гарантийного свидетельства JVC, которое он может получить в соответствии с законом о правах потребителя или других законов, связанных с ним.

Настройка телевизора

ВНИМАНИЕ

- Перед каким-либо подсоединением выключите всю аппаратуру, в том числе телевизор.

1 Подсоединение антенны и ВМ

- Антенный кабель в комплект поставки не входит. Используйте качественный 75-Ом коаксиальный кабель.
- Перед подсоединением прочтите руководство по ВМ.

Если ВМ не подсоединяется (см. рис. А):
Подсоедините антенный кабель к гнезду антенны телевизора.

Если ВМ подсоединяется (см. рис. В):

- 1 Подсоедините антенный кабель к входному гнезду антенны ВМ и соедините ВМ и телевизор друг с другом с помощью другого антенного кабеля.
- 2 Соедините видеокабелем гнездо VIDEO OUT (выход видео) видеоманитовфона и гнездо VIDEO (видео) телевизора.

Для соединения ВМ с телевизором с помощью кабеля S-VIDEO выполните следующее:
Соедините разъем S-VIDEO OUT видеоманитовфона и разъем S телевизора с помощью кабеля S-VIDEO (А), а не видеокабеля.

- 3 Соедините гнезда VIDEO OUT (L/R аудиовыходы) видеоманитовфона и гнезда AUDIO (L/MONO и R) телевизора с помощью аудиокабеля.
- Если аудиовыход видеоманитовфона является монофоническим, соедините гнездо AUDIO OUT (аудиовыход) видеоманитовфона и гнездо AUDIO L/MONO (аудио л/моно) телевизора с помощью аудиокабеля.

- Если ВМ имеет гнездо AV COMPU LINK, можно воспользоваться функцией AV COMPU LINK. Более подробную информацию можно найти в разделе "Подсоединение устройств, поддерживающих AV COMPU LINK" на стр. 33.

рис. А



рис. В



2 Подсоединение шнура питания

Вставьте вилку шнура в сетевую розетку.

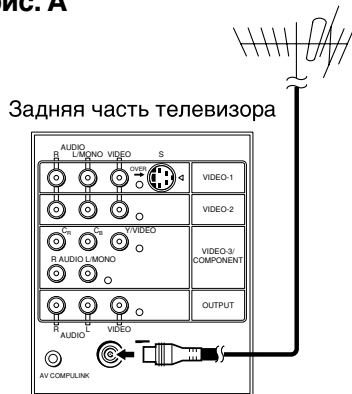
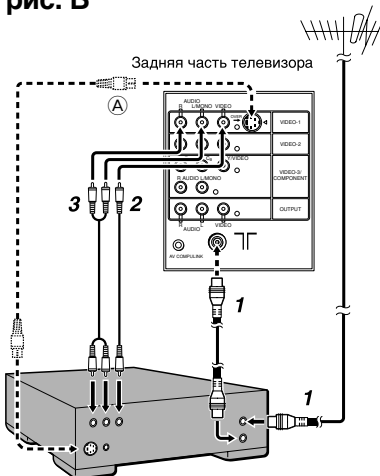
3 Установка батареек в пульт дистанционного управления

Возьмите 2 батарейки AA/R6.

Вставьте батареи, начиная с кнопки, помеченного знаком ⊕ и соблюдая полярности ⊕ и ⊖.

- Соблюдайте инструкции по безопасности, указанные на батарейках.
- Если пульт дистанционного управления нормально не работает, замените батарейки.
- Батарейки, входящие в комплект поставки, предназначены только для настройки и проверки телевизора. Замените эти батарейки как можно скорее.

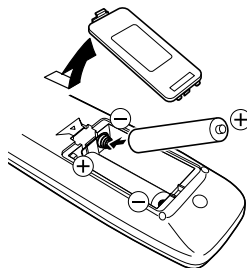

4 Выполнение первоначальных настроек

При первом включении телевизор входит в режим первоначальных настроек, на экране появляется логотип JVC.

1 Нажмите кнопку включения питания телевизора

Телевизор включится и появится логотип JVC.

- Если индикатор питания телевизора остается красным и не становится зеленым, это означает, что телевизор находится в режиме ожидания. Для включения телевизора нажмите кнопку POWER на пульте дистанционного управления.
- Если логотип JVC не появляется, это означает, что телевизор уже включался. В этом случае для выполнения начальных настроек воспользуйтесь функциями "ЯЗЫК" и "АВТО ПРОГ". Более подробную информацию см. в разделе "НАСТРОЙКИ" на стр. 25.

HV - 34LZ

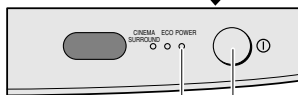
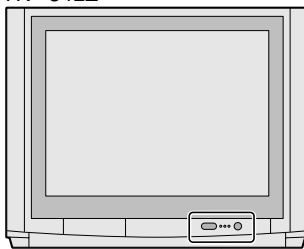

Индикатор питания
POWER

Кнопка
выключателя сети

HV - 29WZ

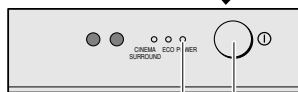
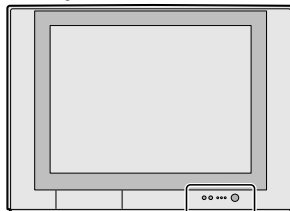

Индикатор питания POWER

Кнопка выключателя сети

2 Нажмите кнопку MENU/OK

Появится меню ЯЗЫК. Выберите один из языков из появившегося на экране списка.

3 Нажимая кнопки ▲/▼, выберите РУССКИЙ. После этого нажмите кнопку MENU/OK.

Включится функция АВТО ПРОГ.
Принимаемые телевизионные телеканалы будут автоматически сохраняться в памяти телевизора в виде списка номеров программ.

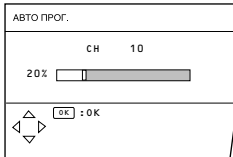

- Для остановки функции АВТО ПРОГ. нажмите кнопку DISPLAY.

4 После сохранения телеканалов в списке номеров программ появится меню НАСТРОЙКА.

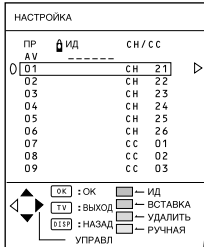

- После этого можно редактировать список номеров программ с помощью функции НАСТРОЙКА/ВРУЧНУЮ. Более подробную информацию см. в разделе "НАСТРОЙКА/ВРУЧНУЮ" на стр. 26.
- Если нужный телеканал не сохранен в списке номеров программ, его можно зарегистрировать с помощью функции РУЧНАЯ. Более подробную информацию см. в разделе "НАСТРОЙКА/ВРУЧНУЮ" на стр. 26.
- Функция АВТО ПРОГ. не сохраняет телеканалы на программе с номером 0 (AV).
- Если функция НАСТРОЙКА/ВРУЧНУЮ в данный момент не нужна, нажмите кнопку MENU/OK для закрытия меню НАСТРОЙКА.

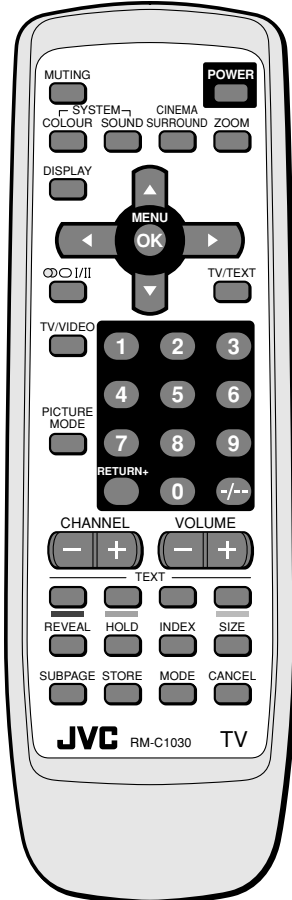
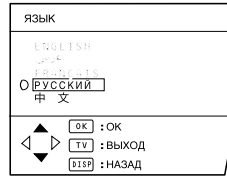

На этом настройка заканчивается.
Новый телевизор JVC к Вашим услугам!

Кнопки и функции телевизора

HV - 34LZ

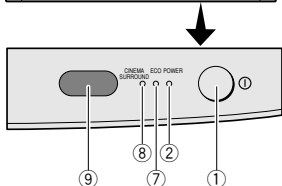
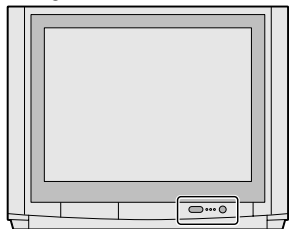

HV - 29WZ

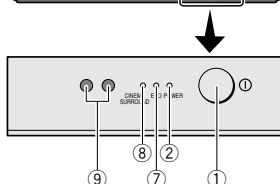
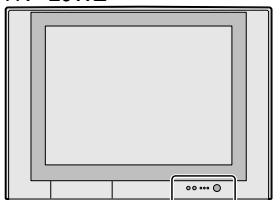

HV - 29WZ



HV - 34LZ

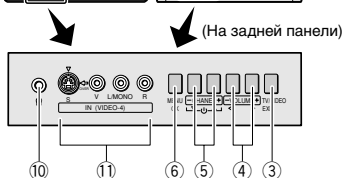

Включение питания

Нажмите кнопку питания ① .
Индикатор питания POWER 2 загорится красным и телевизор войдет в режим ожидания.

Для выключения питания :
снова нажмите кнопку питания.
Индикатор питания POWER ② погаснет.

Включение телевизора, находящегося в режиме ожидания

Нажмите одну из кнопок CHANNEL +/- ⑤ .

Индикатор питания POWER ② изменит цвет с красного на зеленый и телевизор включится.

- Находящийся в режиме ожидания телевизор можно также включить нажимом кнопки TV/VIDEO ③.

Выбор телеканала

Нажимайте кнопки CHANNEL m ⑤.

Выбор панели ВИДЕО

Нажимайте кнопки TV/VIDEO ③ или CHANNEL m ⑤.

Регулировка громкости

Нажимайте кнопки VOLUME m ④.
Появится индикатор уровня громкости.

Кнопка MENU ⑥

Нажимом этой кнопки открывается меню.
Более подробную информацию см. в разделе "Использование кнопок телевизора" на стр. 16.

Датчик пульта дистанционного управления и ЭКО-сенсор ⑨

Индикатор ECO ⑦

Если установить функцию AI ECO SENSOR в режим 1 или режим 2, лампочка ECO горит

Лампочка CINEMA SURROUND ⑧

Если установить функцию CINEMA SURROUND в режим HIGH, LOW или MONO, лампочка CINEMA SURROUND горит.

Гнездо головного телефона ⑩

Для подключения головных телефонов используйте стерео минигнездо (диаметр 3,5 мм).

Панель VIDEO-1 ⑫

• См. стр. 3 и 31.

Панель VIDEO-2 ⑬

• См. стр. 31.

Панель VIDEO-3/ COMPONENT ⑭

• См. стр. 24 и 31.

Панель VIDEO-4 ⑪

• См. стр. 31.

Панель OUTPUT ⑮

• См. стр. 31.

Гнездо антенны ⑯

Подсоедините антенный кабель.

• См. стр. 3.

Панель AV COMPU LINK ⑰

• См. стр. 31 и 33.

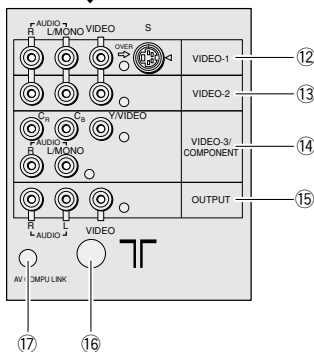
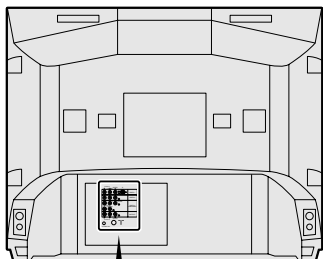

Кнопки и функции пульта дистанционного управления

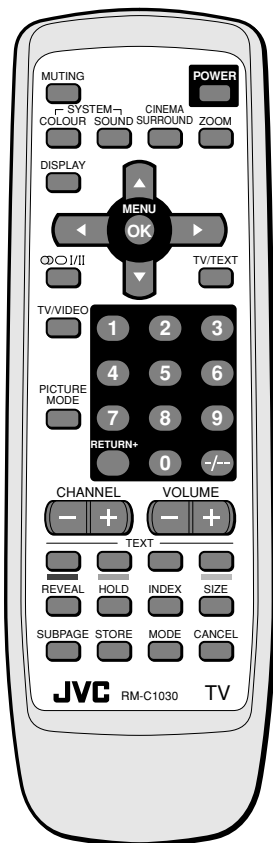

Включение телевизора, находящегося в режиме ожидания

Нажмите кнопку POWER.

Цвет индикатора питания POWER изменится с красного на зеленый и телевизор включится.

- Телевизор, находящийся в режиме ожидания, можно включить нажимом кнопки TV/VIDEO, кнопки CHANNEL +/- или кнопок с номерами.

Для выключения телевизора:

Снова нажмите кнопку POWER.

Цвет индикатора питания POWER изменится с зеленого на красный и телевизор войдет в режим ожидания.

Выбор телеканала

Выберите номер программы, под которым был запомнен телеканал.

Нажимайте кнопку CHANNEL +/- или введите номер программы (ПР) с помощью кнопок с номерами.

- Если нужно ввести двузначный номер, нажмите кнопку +/- для перехода на двузначную систему.
- Телеканал можно выбрать из списка ПРОГ. ЛИСТ. Более подробную информацию см. в разделе “Кнопка DISPLAY” на стр. 11.
- Если изображение нечеткое или нет звука, выполните инструкции в разделе “Кнопка COLOUR SYSTEM” на стр. 11.

Регулирование громкости

Нажимайте кнопки VOLUME +/-.

Просмотр изображения с внешнего устройства

Выберите панель VIDEO, через которую подсоединяется внешнее устройство.

Нажмите кнопку TV/VIDEO.

- Панель VIDEO можно выбрать с помощью кнопок CHANNEL +/- или из списка ПРОГ. ЛИСТ.

Для возврата к телеканалу:

Нажмите кнопку TV/VIDEO, кнопку CHANNEL +/- или кнопку с номером.

Кнопка MUTING

Кнопка MUTING используется для выключения звука. Повторный нажим кнопки MUTING приводит к включению звука на той же громкости, которая была до выключения звука.

Кнопка ZOOM

Имеется возможность изменения формата изображения на экране путем изменения формата. Выберите оптимальный формат с помощью следующих режимов ZOOM.

Для выбора режима нажмите кнопку ZOOM.

НОРМАЛЬНОЕ

Используется для получения нормального, неизмененного изображения (формат 4:3).

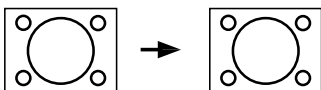

ZOOM

Можно укрупнить широкоформатное изображение (формат 16:9), так что оно заполнит весь экран.

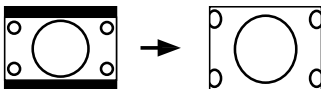

- Левый и правый края широкоформатного изображения (формат 16:9) будут отрезаны.

16:9

Этот режим обеспечивает преобразование нормального изображения (формат 4:3) в широкоформатное изображение (формат 16:9).

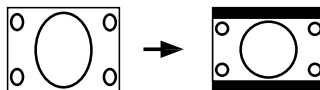

- Этот режим используется для изображений с форматом 16:9, сжатых до обычного формата (формат 4:3), он позволяет восстановить первоначальный формат.

Кнопка CINEMA SURROUND (режим кинотеатра с окружающим звуком)

Функция CINEMA SURROUND позволяет добиться эффекта звукового "окружения" для большего числа зрителей.

Нажмите эту кнопку для выбора одного из режимов функции CINEMA SURROUND.

HIGH/LOW (высокий/низкий):

При прослушивании стереозвуча выберите режим HIGH или режим LOW. При выборе одного из этих режимов звучание для большего числа зрителей будет напоминать звучание в кинотеатре.

- При выборе для функции CINEMA SURROUND режима HIGH могут наблюдаться искажения звука. Если такие искажения заметны, выберите для функции CINEMA SURROUND режим LOW. При работе в режиме LOW наблюдается меньший эффект "окружения", но устраняются искажения.

MONO SURROUND (монофонический звук):

Для прослушивания монофонического звука выберите режим MONO SURROUND. Наблюдается эффект окружения, сходный со стереозвучком.

OFF (откл.):

Функция CINEMA SURROUND отключается.

Кнопка PICTURE MODE

Можно выбрать один из трех режимов ПРЕДУСТАНОВКИ для автоматического регулирования параметров изображения.

Для выбора режима нажимайте кнопку PICTURE MODE.

ЯРКИЙ :

Повышает контрастность и четкость.

СТАНДАРТ :

Делает параметры изображения стандартными.

МЯГКИЙ :

Смягчает контрастность и четкость.

Кнопка RETURN+

Кнопка RETURN+ выполняет две функции: ВОЗВРАТ+ и ВОЗВРАТ.

Если телеканал зарегистрирован как "Возвращаемый телеканал", для этого телеканала действует функция ВОЗВРАТ+. Если телеканал не зарегистрирован как "Возвращаемый телеканал", для этого телеканала действует функция ВОЗВРАТ.

Функция ВОЗВРАТ+ :

Зарегистрировав часто используемый телеканал как "Возвращаемый телеканал", можно выбирать этот телеканал в любой момент путем нажима кнопки RETURN+.

Для регистрации телеканала как "Возвращаемый телеканал" : Выберите номер программы, назначенный для этого телеканала, нажмите кнопку RETURN+ и держите ее нажатой в течение не менее 3 секунд. Появление на экране надписи "ВОЗВРАТ КАНАЛА ЗАПРОГРАММИРОВАН!" подтверждает завершение регистрации.

Для отмены регистрации телеканала как "возвращаемого" : при просмотре любого телеканала нажмите кнопку RETURN+ и держите ее нажатой в течение не менее 3 секунд. На экране появится надпись "ВОЗВРАТ КАНАЛА ОТМЕНЕН!"; что означает отмену регистрации.

- При выключении телевизора регистрация "возвращаемого телеканала" отменяется.
- Если Вы хотите попеременно смотреть "Возвращаемый телеканал" и какой-либо другой телеканал, сначала выберите этот другой телеканал, после этого нажмим кнопки RETURN+ можно будет переключиться на "возвращаемый" телеканал. Таким образом с помощью кнопки RETURN+ можно переключаться между двумя телеканалами.

Функция ВОЗВРАТ :

Телевизор временно запоминает телеканал, который был выбран последним перед просматриваемым в данный момент телеканалом, как "Последний телеканал". С помощью кнопки RETURN+ можно переключаться между просматриваемым в данный момент телеканалом и "Последний телеканал".

- Если Вы хотите смотреть два телеканала попеременно с использованием функции ВОЗВРАТ, выберите сначала один, а затем второй телеканал с помощью кнопок с цифрами. Если выбрать телеканал, не используя кнопки с цифрами, в качестве "Последний телеканал" может зарегистрироваться не тот телеканал, который был выбран первым.

Кнопка ∞ \circ I/II

При просмотре двуязычных программ можно выбирать звуковое сопровождение Язык 1 (Bilingual I (Sub I)) или Язык 2 (Bilingual II (Sub II)). При плохом приеме стереотрансляции можно переключиться со стерео на моно для улучшения четкости звука.

Нажмите кнопку ∞ \circ I/II для выбора режима звучания.

∞ : Стерефония

\circ : Монофония

I : Язык I (sub I)

II : Язык II (sub II)

МОНО : Отменяет функцию Multi Sound, звук становится монофоническим.

- Возможные режимы звучания зависят от телевизионной программы.
- Эта функция не работает в режимах ВИДЕО.

Кнопка DISPLAY

Дает возможность отображения на экране ПРОГ. ЛИСТ, номера программы или номера панели ВИДЕО.

Нажмите кнопку DISPLAY.

Нажим кнопки DISPLAY приводит к следующему изменению информации на экране.

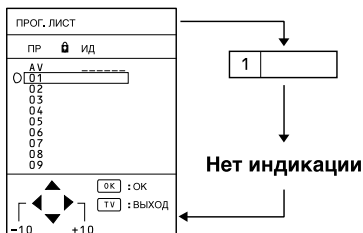

Выбор телеканала или панели ВИДЕО.

- 1 Нажмите кнопку DISPLAY для отображения ПРОГ. ЛИСТ.
- 2 Кнопками \blacktriangle / \blacktriangledown и \blacktriangleleft / \blacktriangleright выберите номер программы или панели ВИДЕО. Затем нажмите кнопку MENU/OK.
 - Рядом с номером программ в ПРОГ ЛИСТ, для которых задана функция ИД НОМЕР, появляется знак этой функции \mathbb{A} .
 - Номера панелей ВИДЕО регистрируются после программы с номером ПР 99.

Кнопка COLOUR SYSTEM

Система цветности выбирается автоматически, однако, если изображение нечеткое или нецветное, выберите систему цветности вручную.

Для выбора системы цветности используйте кнопку COLOUR SYSTEM.

АВТО :

Этот режим обеспечивает распознавание системы цветности по входному сигналу.

- При плохом качестве сигнала работа функции АВТО может нарушиться. При плохом качестве изображения в режиме АВТО выберите другую систему цветности вручную.
- Функция АВТО распознает систему цветности по выходному сигналу и выбирает соответствующую систему цветности автоматически.

Кнопки и функции пульта дистанционного управления

- Системы цветности, используемые в различных странах и регионах, указаны в таблице “ТЕЛЕВЕЩАТЕЛЬНЫЕ СИСТЕМЫ” на стр. 12.

Кнопка SOUND SYSTEM

Система звукового сопровождения (Sound System) выбирается автоматически. Однако, если звуковое сопровождение слышно с помехами при нормальном изображении, выберите систему звукового сопровождения вручную.

Для выбора нужной системы звукового сопровождения нажимайте кнопку SOUND SYSTEM.

V/G : система V/G

I : система I

D/K : система D/K

M : система M

- Эта функция не работает в режиме ВИДЕО.
- Системы звукового сопровождения, используемые в различных странах и регионах, приведены в таблице “ТЕЛЕВЕЩАТЕЛЬНЫЕ СИСТЕМЫ” на стр. 12.

ТЕЛЕВЕЩАТЕЛЬНЫЕ СИСТЕМЫ

По следующим таблицам можно найти системы звукового сопровождения и системы цветности, используемые в вашем регионе.

СИСТЕМЫ ЦВЕТНОСТИ

Часть света	Страна или регион	Система
Азия, Ближний Восток	Бахрейн, Кувейт, Оман, Катар, Объединенные Арабские Эмираты, Йемен и т.д. Индонезия, Малайзия, Сингапур, Таиланд, Индия и т.д..	PAL
	Китай, Вьетнам и т.д.	PAL
	Гонконг и т.д.	PAL
Европа	Исламская Республика Иран, Ливан, Саудовская Аравия и т.д.	SECAM
	Филиппины, Тайвань, Мьянма и т.д.	NTSC
	Россия и т.д.	SECAM
	Чешская Республика, Польша и т.д.	PAL
Океания	Германия, Голландия, Бельгия и т.д.	PAL
	Великобритания и т.д.	PAL
Африка	Австралия, Новая Зеландия и т.д.	PAL
	Южно-Африканская Республика и т.д.	PAL
	Нигерия и т.д.	PAL
	Египет, Марокко и т.д.	SECAM

СИСТЕМЫ ЗВУКОВОГО СОПРОВОЖДЕНИЯ

Часть света	Страна или регион	Система
Азия, Ближний Восток	Бахрейн, Кувейт, Оман, Катар, Объединенные Арабские Эмираты, Йемен и т.д. Индонезия, Малайзия, Сингапур, Таиланд, Индия и т.д..	V/G
	Китай, Вьетнам и т.д.	D/K
	Гонконг и т.д.	I
Европа	Исламская Республика Иран, Ливан, Саудовская Аравия и т.д.	V/G
	Филиппины, Тайвань, Мьянма и т.д.	M
	Россия и т.д.	D/K
	Чешская Республика, Польша и т.д.	D/K
Океания	Германия, Голландия, Бельгия и т.д.	V/G
	Великобритания и т.д.	I
Африка	Австралия, Новая Зеландия и т.д.	V/G
	Южно-Африканская Республика и т.д.	I
	Нигерия и т.д.	V/G
	Египет, Марокко и т.д.	V/G

■ Просмотр программы с телетекстом

- 1 Выберите телеканал с телетекстом.
- 2 Нажмите кнопку TV/TEXT.
Нажим кнопки TV/TEXT изменяет режим следующим образом:

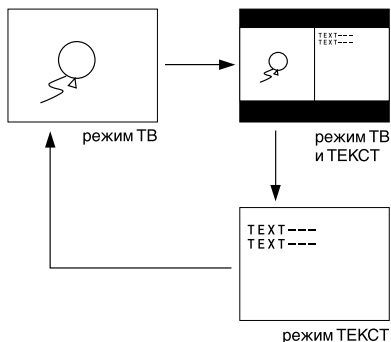

- 3 Выберите страницу телетекста с помощью кнопок CHANNEL +/-, кнопку с цифрами или цветных кнопок.

Для возврата к режиму ТВ :
нажмите кнопку TV/TEXT или кнопку TV/VIDEO.

- Если возникают проблемы при приеме программ с телетекстом, обратитесь к местному дилеру или телевизионной компании.
- В режиме Текст ZOOM зафиксирован на режиме НОРМАЛЬНОЕ.
- При просмотре программ с телетекстом операции с меню выполнять нельзя.
- При неверном выводе на экран символов телетекста измените установку ЯЗЫК ТЕЛТЕКСТА. Подробные сведения см. под заголовком "ЯЗЫК ТЕЛТЕКСТА" на стр. 30.

Кнопка HOLD

Имеется возможность сохранения (HOLD) страницы телетекста на экране сколько угодно долго, даже когда принимается несколько других страниц телетекста.

Нажмите кнопку HOLD

В левом верхнем углу экрана появится .

Для отмены функции Hold :
снова нажмите кнопку HOLD.

Кнопка REVEAL

На некоторых страницах телетекста имеется скрытый текст (например, ответы на вопросы викторины).
Имеется возможность вызова на экран скрытого текста.

При каждом нажиме на кнопку REVEAL текст исчезает или появляется.

Кнопка SIZE

Имеется возможность увеличения высоты дисплея телетекста вдвое.

Нажмите кнопку SIZE.

Кнопка INDEX

Имеется возможность мгновенного возврата к странице содержания.

Нажмите кнопку INDEX.

- В режиме Список можно вернуться к странице, номер которой отображается в левом нижнем углу экрана.

Кнопка CANCEL

Имеется возможность поиска страницы телетекста при просмотре телепрограмм.

- 1 Нажимая кнопки с цифрами, введите номер страницы или нажмите цветную кнопку.
Телевизор начинает искать страницу телетекста.

2 Нажмите кнопку CANCEL.

Появится телепрограмма. Когда телевизор найдет страницу телетекста, ее номер появится в левом верхнем углу экрана.

3 Нажмите кнопку CANCEL для возврата к странице телетекста, когда ее номер появится на экране.

- С помощью кнопки CANCEL вернуться в режим ТВ нельзя.

Кнопка SUBPAGE

Некоторые страницы телетекста имеют автоматически отображаемые подстраницы. Имеется возможность сохранения подстраницы на экране или ее просмотра в любой момент времени.

1 Нажмите кнопку SUBPAGE для включения функции Подстраница.

Номера подстраниц отображаются в нижней части экрана.

Цвет*	Состояние подстраницы
Желтый	На экране в настоящий момент
Белый	Может быть вызвана на экран
Синий или красный	Не может быть вызвана на экран и не послана

* : Цвет фона, на котором отображается номер подстраницы.

2 Нажимайте кнопки CHANNEL +/- для выбора номера подстраницы.

Для отмены функции Подстраница : снова нажмите кнопку SUBPAGE.

Использование режима Список

Вы можете сохранять номера любимых страниц телетекста в памяти и быстро вызывать их из памяти с помощью цветных кнопок.

Для сохранения номеров страниц :

1 Нажмите кнопку MODE для входа в режим Список.

В нижней части экрана отобразятся имеющиеся в памяти номера страниц.

2 С помощью цветной кнопки выберите номер (позицию). Затем с помощью кнопок с цифрами введите номер страницы.

3 Нажмите и удержите кнопку STORE.

Четыре номера страниц будут мигать на экране, что указывает на сохранение их в памяти.

Для вызова сохраненной страницы :

1 Нажмите кнопку MODE для входа в режим Список.

2 Нажмите цветную кнопку, для которой был назначен нужный номер страницы.

Для выхода из режима Список : снова нажмите кнопку MODE

Как пользоваться меню телевизора

Рядом функций телевизора можно управлять с помощью меню.

Чтобы иметь возможность использования всех функций телевизора, необходимо хорошо знать принципы работы меню.

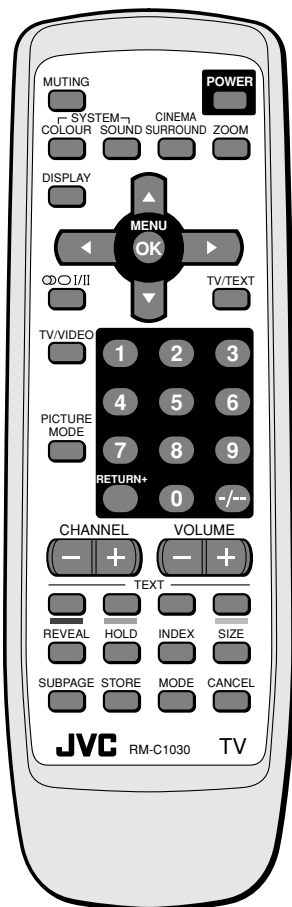

Основные операции

- 1 Нажмите кнопку MENU/OK для вызова МЕНЮ (основного меню).

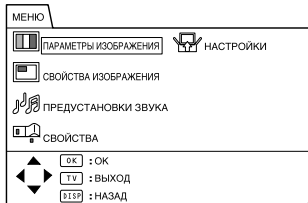

- На дисплее снизу от меню показаны кнопки пульта дистанционного управления, которыми можно пользоваться для управления выбранной функцией.

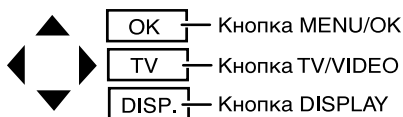

- 2 Нажимая кнопки ▲/▼ или ◀/▶ выберите название меню, а затем нажмите кнопку MENU/OK. Появится меню.

Для возврата к предыдущему меню :
нажмите кнопку DISPLAY.

Для мгновенного выхода из меню :
нажмите кнопку TV/VIDEO.

- 3 С помощью кнопок ▲/▼ выберите функцию.
 - Более подробную информацию о функциях в меню можно найти на последующих страницах.

4 Для выбора настройки этой функции используйте кнопки ◀/▶.

- Для использования функции, представленной только названием, прочтите описание этой функции на последующих страницах.
- На дисплее снизу от меню показана кнопка пульта дистанционного управления, которой можно пользоваться для управления выбранной функцией.

5 Нажмите кнопку MENU/OK для завершения настройки. Меню исчезнет.

- При просмотре передач в системе NTSC меню имеют размер по вертикали вдвое меньший нормального размера меню.

Использование кнопок телевизора

Для управления меню можно использовать кнопки, предусмотренные на передней панели телевизора.

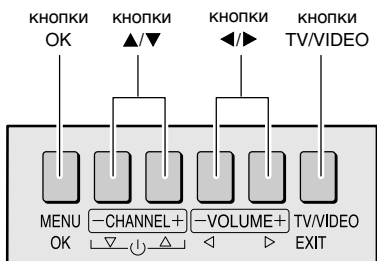

- На передней панели телевизора нет кнопки, имеющей функцию кнопки DISPLAY или цветной кнопки.

Меню ПАРАМЕТРЫ ИЗОБРАЖЕНИЯ

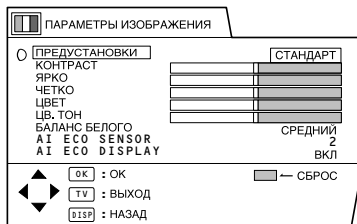

■ ПРЕДУСТАНОВКИ

Для автоматического регулирования параметров изображения можно выбрать одну из трех ПРЕДУСТАНОВКИ.

ЯРКИЙ :

Увеличивает контрастность и яркость.

СТАНДАРТ :

Делает параметры изображения "стандартными".

МЯГКИЙ :

Смягчает контрастность и четкость.

- Управление функцией ПРЕДУСТАНОВКИ можно также осуществлять с помощью кнопки PICTURE MODE на пульте дистанционного управления. Более подробную информацию см. в разделе "Кнопка PICTURE MODE" на стр. 10.

■ Регулирование изображения

Параметры каждой предустановки можно произвольно изменять. Внесенные изменения сохраняются и станут параметрами данной предустановки.

КОНТРАСТ

Контрастность изображения можно регулировать.

- ◀ : меньше
- ▶ : больше

ЯРКО

Яркость изображения можно регулировать.

- ◀ : темнее
- ▶ : светлее

ЧЕТКО

Четкость изображения можно регулировать.

- ◀ : меньше
- ▶ : больше

ЦВЕТ

Цвет изображения можно регулировать.

- ◀ : бледнее
- ▶ : сочнее

ЦВ. ТОН

Цветовой тон изображения можно регулировать.

- ◀ : красноватый
- ▶ : зеленоватый

- Изменение параметра ЦВ. ТОН возможно только при использовании системы цветности NTSC 3.58 или NTSC 4.43.

Для возврата к исходным параметрам ПРЕДУСТАНОВКИ:

Нажмите синюю кнопку. В результате настройки в выбранной в данный момент ПРЕДУСТАНОВКИ вернуться к исходным значениям, которые будут сохранены как настройки данной ПРЕДУСТАНОВКИ.

■ БАЛАНС БЕЛОГО

Для регулировки баланса белого можно выбирать один из трех режимов БАЛАНС БЕЛОГО (один из трех тонов белого). Поскольку белый цвет используется как базовый для всех остальных цветов, изменение режима БАЛАНС БЕЛОГО приводит к изменению представления на экране всех остальных цветов.

ХОЛОД :

Белый с голубизной. Использование этого режима при просмотре ярких изображений дает возможность получения более живых и ярких изображений.

СРЕДНИЙ :

Нормальный белый цвет.

ТЕПЛЫЙ :

Белый с красноватым оттенком. Использование этого режима при просмотре фильмов дает возможность получения более подходящих для фильмов цветов.

- Функция БАЛАНС БЕЛОГО не может быть выбрана в режиме 16:9 функции ZOOM (изменения масштаба изображения).

■ АВТ. ЭКО-СЕНСОР

Если установить функцию АВТ. ЭКО-СЕНСОР в режим 1 или режим 2: контрастность автоматически регулируется в соответствии с яркостью освещения в комнате. Это снижает напряжение глаз и потребляемую телевизором электроэнергию.

АВТ. ЭКО-СЕНСОР 1,2 :

Данная функция включается.

ВЫКЛ :

Данная функция выключается.

■ ЭКОДИСПЛЕИ

При значении 1 или 2 параметра АВТ. ЭКО - СЕНСОР и работе в режиме подстройки яркости экрана(ЭКОДИСПЛЕИ =ВКЛ) в случае изменения яркости в помещении на экране в течение нескольких секунд с помощью значков в виде цветков клевера отображается яркость в помещении. Чем меньше яркость, тем больше значков в виде цветков клевера выводится на экран.

Меню СВОЙСТВА ИЗОБРАЖЕНИЯ

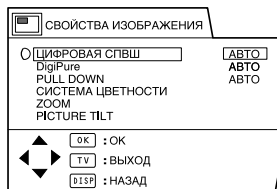

■ ЦИФРОВАЯ СПВШ

Функция ЦИФРОВАЯ СПВШ снижает помехи, искажающие изображение.

АВТО :

Телевизор автоматически регулирует уровень ЦИФРОВАЯ СПВШ в соответствии со степенью помех и обеспечит наилучшее изображение.

- Если установить слишком высокий уровень ЦИФРОВАЯ СПВШ, изображение может стать нечетким. Рекомендуется использовать режим АВТО.

МАКС :

Уровень ЦИФРОВАЯ СПВШ устанавливается на максимум. Если и после включения режима АВТО имеются помехи, переключитесь с АВТО на МАКС.

- Настройка МАКС не подходит для высококачественных изображений с сильными помехами.

МИН :

Уровень ЦИФРОВАЯ СПВШ устанавливается на минимум. Если после включения режима АВТО изображение стало недостаточно четким, переключитесь с АВТО на МИН.

- Настройка МИН не подходит для низкокачественных изображений с сильными помехами.

■ DigiPure

Функция DigiPure использует новейшую цифровую технологию для получения естественного изображения. Функция DigiPure включает две следующие функции.

Функция DigiPure :

Эта функция способствует созданию естественного изображения путем удаления лишних краевых зон высококонтрастных и четких изображений.

В случае низкоконтрастных изображений краевые зоны добавляются для получения более четкого изображения. Функцию DigiPure можно установить в режим АВТО, МАКС и МИН.

Функция компенсации движения изображения :

Эта функция обеспечивает более плавную и естественную передачу на экране быстро движущихся изображений, таких как изображение футболистов и мяча.

АВТО :

Телевизор автоматически отрегулирует уровень DigiPure в соответствии с уровнем искажений изображения и обеспечит наилучшее изображение.

- При слишком высоком уровне DigiPure и низкогокачественном изображении с сильными помехами искажения могут еще больше усилиться.
Рекомендуется использовать режим АВТО.

МАКС :

Уровень DigiPure устанавливается на максимум. Если после установки DigiPure на АВТО изображение передается не совсем полно, переключитесь с АВТО на МАКС.

- Режим МАКС не пригоден в случае низкокачественного изображения с сильными помехами.

МИН :

Уровень DigiPure устанавливается на минимум. Если после установки DigiPure на АВТО имеются помехи перейдите на МИН.

- Режим МИН не пригоден для высококачественных изображений со слабыми помехами.

ВЫКЛ :

Функция DigiPure выключается.

■ PULL DOWN

Включением функции PULL DOWN достигается более четкое и естественное изображение при просмотре широкоформатных кинофильмов.

АВТО:

Функция включена. В обычном режиме работы эта функция должна быть установленной на АВТО.

ВЫКЛ:

Функция выключена.

- Движение объектов может казаться неестественным при просмотре изображения в системе цветности NTSC. Чтобы обеспечить более плавное движение, переключите функцию PULL DOWN с АВТО на ВЫКЛ.

■ СИСТЕМА ЦВЕТНОСТИ

Система цветности выбирается автоматически. Однако если изображение неясное или нецветное, выберите систему цветности вручную.

- 1 Выберите СИСТЕМА ЦВЕТНОСТИ и нажмите кнопку MENU/OK.

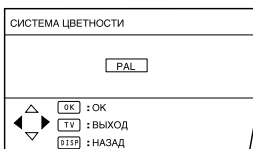

- 2 С помощью кнопок ◀/▶ выберите нужную систему цветности. Затем нажмите кнопку MENU/OK.
 - Функцией СИСТЕМА ЦВЕТНОСТИ можно также управлять с помощью кнопки COLOUR SYSTEM пульта дистанционного управления. Более подробную информацию см. в разделе "Кнопка COLOUR SYSTEM" на стр. 11.

■ ZOOM

Имеется возможность изменения формата изображения на экране путем изменения коэффициента пропорциональности. Выберите оптимальный формат с помощью одного из трех режимов ZOOM.

- 1 Выберите ZOOM и нажмите кнопку MENU/OK.

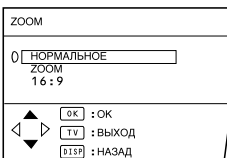

- 2 Нажимайте кнопки ▲/▼ для выбора режима ZOOM. Затем нажмите кнопку MENU/OK.

Изображение расширится, а название выбранного режима ZOOM остается на экране в течение около 5 секунд.

- Имеются следующие режимы : НОРМАЛЬНОЕ, ZOOM и 16:9. Более подробную информацию см. в разделе "Кнопка ZOOM" на стр. 9.

■ PICTURE TILT

Из-за влияния магнитного поля земли изображение может перекоситься. В этом случае можно откорректировать изображение с помощью этой функции.

- 1 Выберите PICTURE TILT и нажмите кнопку MENU/OK.

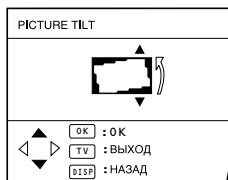

- 2 Нажимайте кнопки ▲/▼ до тех пор, пока перекося не устранился. Затем нажмите кнопку MENU/OK.

Меню ПРЕДУСТАНОВКИ ЗВУКА

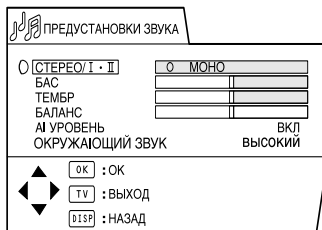

■ СТЕРЕО / I • II

При просмотре двуязычных программ можно выбирать звуковое сопровождение Язык I (Sub I) или Язык II (Sub II). При плохом приеме стереотрансляции можно переключиться со стерео на моно для улучшения четкости звука.

∞ : Стереофония

○ : Монофония

I : Язык I (sub I)

II : Язык II (sub II)

МОНО : Отменяет функцию Multi Sound, звук становится монофоническим.

- Возможные режимы звучания зависят от телевизионной программы.
- Эта функция не работает в режимах ВИДЕО.

■ Регулировка звука

Имеется возможность произвольного регулирования звука.

БАС

Можно регулировать нижние частоты звука.

- ◀ : слабее
- ▶ : сильнее

ТЕМБР

Можно регулировать верхние частоты звука.

- ◀ : слабее
- ▶ : сильнее

БАЛАНС

Можно регулировать баланс между левым и правым громкоговорителями.

- ◀ : увеличение громкости левого громкоговорителя.
- ▶ : увеличение громкости правого громкоговорителя.

■ AI УРОВЕНЬ

Эта функция дает возможность предотвращения резкого увеличения или уменьшения уровня громкости при переключении телеканалов и переключении с одного режима ВИДЕО на другой.

ВКЛ :

Функция включена.

ВЫКЛ :

Функция выключена.

- Функция AI УРОВЕНЬ может не давать нужных результатов при очень низком уровне громкости звукового сопровождения, передаваемого телевизионной станцией (или задаваемого программным обеспечением видеосистемы).

■ ОКРУЖАЮЩИЙ ЗВУК

С помощью функции ОКРУЖАЮЩИЙ ЗВУК можно получать "прямой" (окружающий звук). Можно использовать один из следующих режимов ОКРУЖАЮЩИЙ ЗВУК

- В режиме ОКРУЖАЮЩИЙ ЗВУК можно выбрать один из следующих режимов HIGH (высокий), LOW (низкий), MONO (монофонический) или OFF (выключено).
 Подробная информация приведена в разделе "Кнопка ОКРУЖАЮЩИЙ ЗВУК" на стр. 9. Меню СВОЙСТВА

Меню СВОЙСТВА

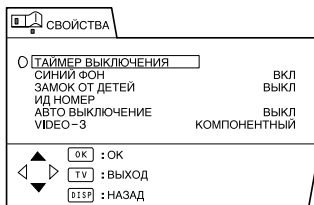

ТАЙМЕР ВЫКЛЮЧЕНИЯ

Можно задать автоматическое выключение телевизора в определенное время.

- 1 Выберите **ТАЙМЕР ВЫКЛЮЧЕНИЯ** и нажмите кнопку MENU/OK.



- 2 С помощью кнопок <|/> установите период времени.

Таймер телевизора начнет отсчет заданного периода времени.

- Можно установить период времени длительностью до 120 минут (2 часа) приращениями по 10 минут.

Для отмены этой функции: нажмите кнопку <|/> для установки "ВЫКЛ".

- 3 Нажмите кнопку MENU/OK для завершения установки.

Меню исчезнет.

- За одну минуту до выключения телевизора появится надпись "СПОКОЙНОЙ НОЧИ!".
- С помощью этой функции нельзя отключить сетевое питание телевизора.
- Когда эта функция включена, можно вызвать меню ТАЙМЕР ВЫКЛЮЧЕНИЯ для подтверждения или изменения оставшегося периода времени.

СИНИЙ ФОН

Имеется возможность автоматического изменения экрана телевизора на синий и выключения звука в случае слабого или полностью отсутствующего сигнала, или же в случае, если не поступает сигнал с внешнего устройства.

ВКЛ :

Функция включается.

ВЫКЛ :

Функция выключается.

ЗАМОК ОТ ДЕТЕЙ

Имеется возможность блокирования передних кнопок телевизора. Когда эта функция установлена на ВКЛ, телевизором можно управлять только с помощью пульта дистанционного управления. Используйте эту функцию для предотвращения управления телевизором детьми (без разрешения родителей).

ВКЛ :

Функция включается.

ВЫКЛ :

Функция выключается.

ИД НОМЕР

Если Вы не хотите, чтобы дети смотрели определенный телеканал, Вы можете  этот телеканал.

Если ребенок выберет номер программы, на котором находится запертый телеканал, экран станет синим, так что изображение нельзя будет видеть.

Как включить эту функцию

- 1 Выберите ИД НОМЕР затем нажмите кнопку 0 (AV).



- 2 Установите ИД номер.

Для выбора номера:
нажимайте кнопки ▲/▼.

Для перемещения курсора:
нажимайте кнопки ◀/▶.

- 3 Нажмите кнопку MENU/OK.

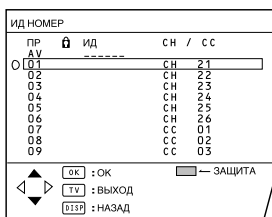

- 4 Нажимайте кнопки ▲/▼ для выбора телеканала.

- На экране появится программа, которая в настоящий момент транслируется по выбранному телеканалу.

- 5 Нажмите синюю кнопку для включения этой функции для данного телеканала.

Появится (ИД НОМЕР) и телеканал будет заблокирован.

Для отмены этой функции :
Снова нажмите синюю кнопку.
 (ИД НОМЕР) исчезнет и телеканал будет разблокирован.

- 6 Нажмите кнопку MENU/OK для завершения установки.
Меню исчезнет.

Для просмотра заблокированного телеканала

- 1 Выберите номер программы с заблокированным телеканалом с помощью кнопок с цифрами или списка ПРОГ. ЛИСТ.

Экран станет синим и появится (ИД НОМЕР).

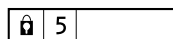

- Заблокированный телеканал нельзя выбрать с помощью кнопок ▲/▼.

- 2 Нажмите кнопку DISPLAY для вызова на экран “ИД НОМЕР”.

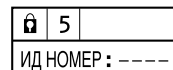

- 3 Введите ИД номер с помощью кнопок с цифрами.

Блокировка будет отменена, так что можно будет смотреть заблокированный телеканал.

Если Вы забыли ИД номер :
Выполните этап 1, чтобы “Как включить эту функцию”. После подтверждения ИД номера нажмите кнопку TV/VIDEO для выхода из меню.

- Для отмены функции ИД НОМЕР необходимо снова выполнить этап “Как включить эту функцию”.

■ АВТО ВЫКЛЮЧЕНИЕ

Имеется возможность автоматического выключения телевизора по завершении вещания, т.е. если он не принимает сигнала в течение около 15 минут.

ВКЛ :

Функция включается.

ВЫКЛ :

Функция выключается.

- Функция АВТО ВЫКЛЮЧЕНИЕ не обеспечивает отключения сетевого питания.
- Функция АВТО ВЫКЛЮЧЕНИЕ не работает в режиме ВИДЕО.

■ VIDEO-3

Эта функция обеспечивает правильную настройку VIDEO-3, соответствующую поступающему от внешнего устройства, через панель VIDEO-3, видеосигналу. При неправильной настройке изображения не будет.

ВИДЕО :

В случае, если поступает нормальный (полный) видеосигнал.

КОМПОНЕНТНЫЙ :

В случае, если поступает компонентный видеосигнал (Y/C_B/C_R).

- Подробную информацию по подсоединениям см. в разделе “ДОПОЛНИТЕЛЬНАЯ ПОДГОТОВКА” на стр. 31.

Меню НАСТРОЙКИ

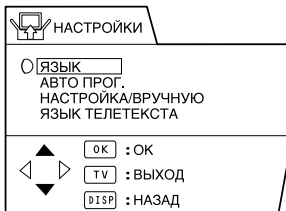

■ ЯЗЫК

Можно выбрать язык меню из списка языков.

- 1 Выберите ЯЗЫК и нажмите кнопку MENU/OK.

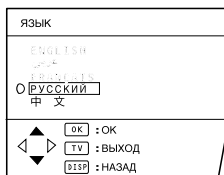

- 2 Нажимайте кнопки ▲/▼ для выбора языка.
- 3 Нажмите кнопку MENU/OK для завершения установки.

Меню исчезнет.

■ АВТО ПРОГ.

Имеется возможность автоматической регистрации уверенно принимаемых телеканалов под номерами программ. Для этого выполните следующее.

- 1 Выберите АВТО ПРОГ. и нажмите кнопку MENU/OK.

Включится функция АВТО ПРОГ. Принимаемые телеканалы будут автоматически сохраняться в списке номеров программ.

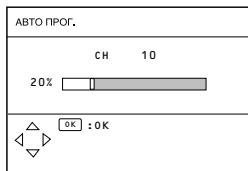

- Для остановки функции АВТО ПРОГ. нажмите кнопку OK.

- 2 После сохранения телеканалов в списке номеров программ появится меню НАСТРОЙКА.



- После этого можно редактировать номера программ с помощью функции НАСТРОЙКА/ВРУЧНУЮ. Более подробную информацию см. в разделе "НАСТРОЙКА/ВРУЧНУЮ" на стр. 26.
- Если нужный телеканал не был сохранен в списке номеров программ, его можно зарегистрировать с помощью функции РУЧНАЯ. Более подробную информацию см. в разделе "НАСТРОЙКА/ВРУЧНУЮ" на стр. 26.
- Функция АВТО ПРОГ. не сохраняет телеканалы на программе с номером 0 (AV).
- Если функция НАСТРОЙКА/ВРУЧНУЮ не нужна, нажмите кнопку MENU/OK для выхода из меню НАСТРОЙКА.

■ НАСТРОЙКА/ ВРУЧНУЮ

Функции НАСТРОЙКА/ВРУЧНУЮ делятся на два типа:

редактирование текущих номеров программ (функция НАСТРОЙКА) и ручная регистрация телеканалов в список номеров программ (функция РУЧНАЯ).

ВНИМАНИЕ

- В результате использования функций УПРАВЛ, УДАЛИТЬ или ВСТАВКА происходит перезаписывание текущего списка номеров программ. В результате этого номера программ некоторых телеканалов изменятся.
- Если телеканал был заперт с помощью функции ИД НОМЕР использование функции РУЧНАЯ для этого телеканала приводит к отмене функции ИД НОМЕР.
- Если для номера программы PR 99 уже назначен телеканал, использование ВСТАВКА приведет к стиранию этого телеканала.

1 Выберите НАСТРОЙКА/ ВРУЧНУЮ и нажмите кнопку MENU/OK.

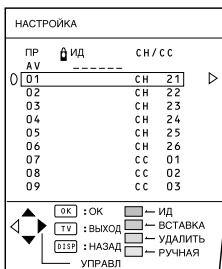

2 Используйте функцию согласно ее описанию.

УПРАВЛ :

Эта функция изменяет номер программы телеканала.

ИД :

Эта функция регистрирует название телеканала (ИД).

ВСТАВКА :

Эта функция добавляет новый телеканал к текущему списку номеров программ путем использование номера СН/СС.

УДАЛИТЬ :

Эта функция удаляет ненужный телеканал.

РУЧНАЯ :

Эта функция обеспечивает ручную регистрацию нового телеканала под номером программы.

3 Нажмите кнопку MENU/OK для завершения настройки.

- Для программы под номером PR 0 в списке номеров программ появляется "AV".

ФУНКЦИИ

УПРАВЛ

- 1 Нажимайте кнопки ▲/▼ для выбора телеканала.
- 2 Нажмите кнопку ► для включения функции УПРАВЛ.

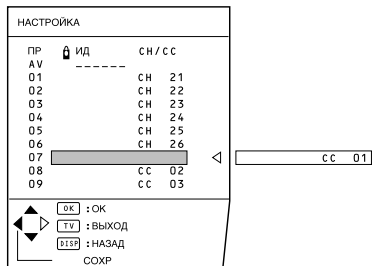

3 С помощью кнопок ▲/▼ выберите новый номер программы.

Для отмены функции УПРАВЛ : нажмите кнопку DISPLAY.

4 Нажмите кнопку ◀ для изменения номера программы телеканала.

ИД

- 1 Нажимайте кнопки ▲/▼ для выбора телеканала.
- 2 Нажмите красную кнопку для включения функции ИД.
- 3 Введите название телеканала (ИД).

Пользуйтесь кнопками ▲/▼ для выбора знаков.

Пользуйтесь кнопками ◀/▶ для перемещения курсора.

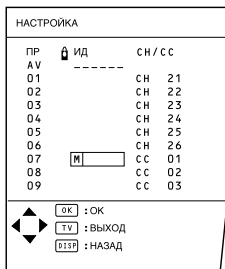

Для отмены функции ИД: нажмите кнопку DISPLAY.

- 4 Нажмите кнопку MENU/OK для регистрации названия телеканала.

УДАЛИТЬ

- 1 Нажимайте кнопки ▲/▼ для выбора телеканала.
- 2 Нажмите желтую кнопку для удаления телеканала.
Канал будет удален из списка номеров программ.

РУЧНАЯ

- 1 Нажимайте кнопки ▲/▼ для выбора номера программы, под которым Вы хотите зарегистрировать новый телеканал.

- 2 Нажмите синюю кнопку для включения функции РУЧНАЯ.

С правой стороны от номера CH/CC появится СИСТЕМА (системы звукового сопровождения) данного телеканала.

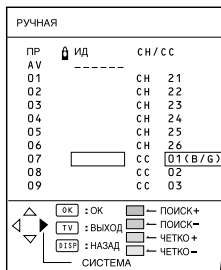

Для отмены функции РУЧНАЯ : нажмите кнопку DISPLAY.

- 3 Нажимайте кнопку ► для выбора телевещательной системы (системы звукового сопровождения) для регистрируемого телеканала.
 - Системы звукового сопровождения для различных регионов и стран приведены в таблице "ТЕЛЕВещАТЕЛЬНЫЕ СИСТЕМЫ" на стр. 12.
- 4 Нажмите зеленую или красную кнопку для поиска телеканала.

Сканирование прекратится, когда телеканал будет найден. Этот телеканал появится на экране.

- 5 Нажимайте зеленую или красную кнопку до тех пор, пока не появится нужный телеканал.

При плохом приеме телеканала : С помощью синей или желтой кнопки выполните тонкую настройку на этот телеканал.

Если не удается получить нормальное звуковое сопровождение даже при нормальном изображении : Это указывает на неправильную настройку СИСТЕМА. Нажмите кнопку ► и выберите СИСТЕМА с нормальным звуковым сопровождением.

- 6 Нажмите кнопку MENU/OK для регистрации телеканала под номером программы.

Появится обычное меню НАСТРОЙКА.

ВСТАВКА

ПОДГОТОВКА

- Найдите номер CH/CC, соответствующий номеру телеканала, в табл. на стр. 29.

- 1 Нажимайте кнопки ▲/▼ для выбора номера программы, под которым регистрируется новый телеканал.

При добавлении телевизионного канала стандарта NTSC-M нажмите кнопку SOUND SYSTEM (СИСТЕМА ЗВУКА). Задайте для параметра SOUND SYSTEM значение M, затем перейдите к шагу 2 в меню INSTALL (УСТАНОВКА).

- 2 Нажмите зеленую кнопку для включения функции ВСТАВКА.

НАСТРОЙКА		
ПР	ИД	СН / СС
AV	-----	
01		СН 21
02		СН 22
03		СН 23
04		СН 24
05		СН 25
06		СН 26
07		СС **
08		СС 02
09		СС 03

OK : ОК (1)-(2)
TV : ВЫХОД
← : НАЗАД
→ : СН / СС

- 3 С помощью кнопок ▲/▼ выберите "СС" или "СН" согласно номеру СН/СС телеканала.

Для отмены функции ВСТАВКА :
Нажмите кнопку DISPLAY.

- 4 С помощью кнопок с цифрами введите оставшийся номер СН/СС.

Телевизор переключится в режим регистрации. По завершении регистрации на экране телевизора появится изображение.

- Номер СН/СС указывает частоту, на которой ведется теле вещание. Если телевизор не может обнаружить телеканал, соответствующий частоте теле вещания, обозначенной номером СН/СС, появится заставка, указывающая на отсутствие сигнала.

Номер CH/CC

Если требуется функция ВСТАВКА, описанная на стр. 28, найдите номер CH/CC, соответствующий телеканалу, по данной таблице.

US: Номера телеканалов, используемых в США, на Филиппинах и т.д.

CCIR: Номера телеканалов, используемых на Ближнем Востоке, в Юго-Восточной Азии и т.д.

OIRT: Номера телеканалов, используемых в Восточной Европе, России, Вьетнаме и т.д.

AUSTRALIA: Номера телеканалов, используемых в Австралии и т.д.

Канал				
CH	US	CCIR	OIRT	AUSTRALIA
CH 02	US-2	E2	R1	AU-0
CH 03	US-3	E3		AU-1
CH 04	US-4	E4	R2	AU-2
CH 05	US-5	E5	R6	AU-6
CH 06	US-6	E6	R7	AU-7
CH 07	US-7	E7	R8	AU-8
CH 08	US-8	E8	R9	AU-9
CH 09	US-9	E9		
CH 10	US-10	E10	R10	AU-10
CH 11	US-11	E11	R11	AU-11
CH 12	US-12	E12	R12	
CH 13	US-13			
CH 14	US-14			
CH 15	US-15			
CH 16	US-16			
CH 17	US-17			
CH 18	US-18			
CH 19	US-19			
CH 20	US-20			
CH 21	US-21	E21		
CH 22	US-22	E22		
CH 23	US-23	E23		
CH 24	US-24	E24		
CH 25	US-25	E25		
CH 26	US-26	E26		
CH 27	US-27	E27		
CH 28	US-28	E28		
CH 29	US-29	E29		
CH 30	US-30	E30		
CH 31	US-31	E31		
CH 32	US-32	E32		
CH 33	US-33	E33		
CH 34	US-34	E34		
CH 35	US-35	E35		
CH 36	US-36	E36		
CH 37	US-37	E37		
CH 38	US-38	E38		
CH 39	US-39	E39		
CH 40	US-40	E40		
CH 41	US-41	E41		
CH 42	US-42	E42		
CH 43	US-43	E43		
CH 44	US-44	E44		
CH 45	US-45	E45		
CH 46	US-46	E46		
CH 47	US-47	E47		
CH 48	US-48	E48		
CH 49	US-49	E49		
CH 50	US-50	E50		
CH 51	US-51	E51		
CH 52	US-52	E52		
CH 53	US-53	E53		
CH 54	US-54	E54		
CH 55	US-55	E55		
CH 56	US-56	E56		
CH 57	US-57	E57		
CH 58	US-58	E58		
CH 59	US-59	E59		
CH 60	US-60	E60		
CH 61	US-61	E61		
CH 62	US-62	E62		
CH 63	US-63	E63		
CH 64	US-64	E64		
CH 65	US-65	E65		
CH 66	US-66	E66		
CH 67	US-67	E67		
CH 68	US-68	E68		
CH 69	US-69	E69		
CH 70				

Канал				
CC	US	CCIR	OIRT	AUSTRALIA
CC 01		S-1		AU-5
CC 02		S-2		
CC 03		S-3		
CC 04		S-4		
CC 05		S-5		
CC 06		S-6		AU-5A
CC 07		S-7		
CC 08		S-8		
CC 09		S-9		
CC 10		S-10		
CC 11		S-11		
CC 12		S-12		
CC 13		S-13		
CC 14	A	S-14		
CC 15	B	S-15		
CC 16	C	S-16		
CC 17	D	S-17		
CC 18	E	S-18		
CC 19	F	S-19		
CC 20	G	S-20		
CC 21	H	S-21		
CC 22	I	S-22		
CC 23	J	S-23		
CC 24	K	S-24		
CC 25	L	S-25		
CC 26	M	S-26		
CC 27	N	S-27		
CC 28	O	S-28		
CC 29	P	S-29		
CC 30	Q	S-30		
CC 31	R	S-31		
CC 32	S	S-32		
CC 33	T	S-33		
CC 34	U	S-34		
CC 35	V	S-35		
CC 36	W	S-36		
CC 37	W+1	S-37		
CC 38	W+2	S-38		
CC 39	W+3	S-39		
CC 40	W+4	S-40		
CC 41	W+5	S-41		
CC 42	W+6			
CC 43	W+7			
CC 44	W+8			
CC 45	W+9			
CC 46	W+10			
CC 47	W+11			
CC 48	W+12			
CC 49	W+13			
CC 50	W+14			
CC 51	W+15			
CC 52	W+16			
CC 53	W+17			
CC 54	W+18			
CC 55	W+19			
CC 56	W+20			
CC 57	W+21			
CC 58	W+22			
CC 59	W+23			
CC 60	W+24			
CC 61	W+25			
CC 62	W+26			
CC 63	W+27			
CC 64	W+28			
CC 65		X		
CC 66		Y	R3	
CC 77		Z	R4	AU-3
CC 78		Z+1	R5	
CC 79		Z+2		AU-4
CC 95	A-5			
CC 96	A-4			
CC 97	A-3			
CC 98	A-2			
CC 99	A-1			

■ ЯЗЫК ТЕЛТЕКСТА

Имеется 4 группы языков телетекста. Выберите группу, которая соответствует языку программы телетекста, которую вы хотите смотреть.

- 1 Выберите ЯЗЫК ТЕЛТЕКСТА и нажмите кнопку MENU/OK.

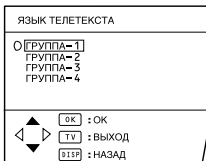

- 2 Нажмите кнопки ▲/▼ для выбора группы.

Группа	Языки
ГРУППА-1	Турецкий, венгерский, английский, немецкий, французский, итальянский, испанский, португальский, греческий, шведский, финский
ГРУППА-2	Польский, сербский, хорватский, словенский, чешский, словацкий, румынский, венгерский, немецкий, французский, итальянский, шведский, финский
ГРУППА-3	Русский, болгарский, латышский, литовский, эстонский, украинский, сербский, хорватский, словенский, чешский, словацкий, английский, немецкий
ГРУППА-4	Арабский, чешский, словацкий, венгерский, английский, немецкий, французский, итальянский, испанский, португальский, шведский, финский

- 3 Нажмите кнопку MENU/OK для завершения настройки.

Меню исчезнет.

- В случае выбора группы языков, в которой нет языка данной программы телетекста, этот телетекст не будет нормально отображаться.

ДОПОЛНИТЕЛЬНАЯ ПОДГОТОВКА

■ Подсоединение внешних устройств

Подсоединяйте к телевизору внешние устройства с использованием следующей схемы подсоединения.

Перед выполнением любого подсоединения :

- Прочтите руководство к подключаемому устройству. Способ подсоединения зависит от конкретных устройств и может быть отличным от способа, показанного на схеме. Кроме того, для обеспечения нормальной работы может потребоваться изменение настроек устройства в зависимости от способа соединения.
- Выключите все устройства, в том числе телевизор.
- В разделе "Технические данные" на стр. 38 содержится информация о панелях ВИДЕО. В случае подсоединения устройства, не включенного в приведенный ниже список, обратитесь к разделу "Технические данные" для выбора наиболее подходящей панели ВИДЕО.
- Имейте в виду, что соединительные кабели не входят в комплект поставки.
- При подсоединении устройств, поддерживающих AV COMPU LINK, обратитесь к разделу "Подсоединение устройств, поддерживающих AV COMPU LINK" на стр. 33.

- ① ВМ (полный сигнал)
- ② ВМ (сигнал S-VIDEO; Y/C)
- ③ ВМ для записи (полный сигнал)
- ④ DVD-плеер (полный сигнал)
- ⑤ DVD-плеер (сигнал S-VIDEO; Y/C)
- ⑥ DVD-плеер (компонентные видеосигналы; Y/C_B/C_R)
- ⑦ ТВ-игра (полный сигнал)
- ⑧ ТВ-игра (сигнал S-VIDEO; Y/C)
- ⑨ Видеокамера (полный сигнал)
- ⑩ Видеокамера (сигнал S-VIDEO; Y/C)
- ⑪ Головные телефоны

- Ⓐ Кабель AV COMPU LINK

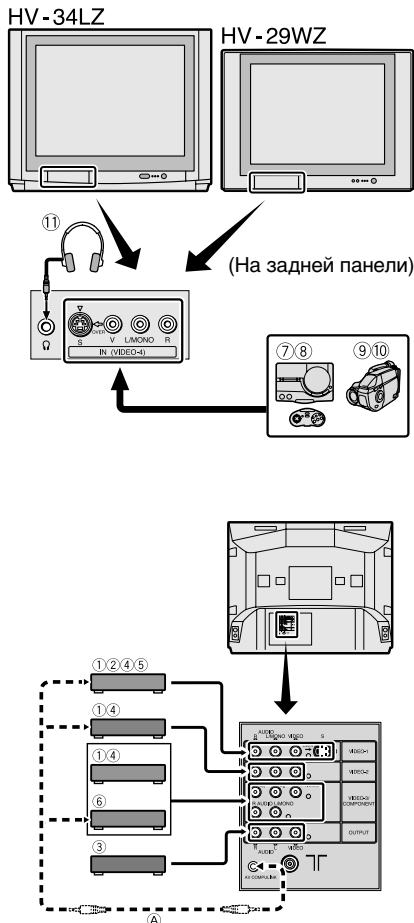

Способы подсоединения

- 1 Соедините гнездо VIDEO телевизора с гнездом VIDEO OUT (видеовыход) устройства с помощью видеокабеля.

Подсоединение устройства к телевизору с помощью кабеля S-VIDEO :

Соедините разъем S-VIDEO OUT (выход S-VIDEO) видеомагнитофона с разъемом S телевизора с помощью кабеля S-VIDEO, а не видеокабеля.

Имейте в виду, что соединение с помощью видеокабеля не будет работать, если соединить VM с телевизором как с помощью видеокабеля, так и с помощью кабеля S-VIDEO.

Соединение DVD-плеера с телевизором с помощью компонентного видеокабеля

Соедините три гнезда (Y/VIDEO, C_B и C_R) панели VIDEO-3 и COMPONENT (полный видеовыход) гнезда DVD-плеера с помощью компонентных видеокабелей, а не одного видеокабеля. Затем установите VIDEO-3 на КОМПОНЕНТНЫЙ согласно разделу "VIDEO-3" на стр. 24.

Подсоединение устройства через панель VIDEO-3/COMPONENT с помощью видеокабеля

Соедините гнездо Y/VIDEO телевизора и гнездо VIDEO OUT (видеовыход) с помощью видеокабелей, а не одного видеокабеля.

Затем установите VIDEO-3 на ВИДЕО согласно разделу "VIDEO-3" на стр. 24.

- На панели VIDEO-4 гнездо VIDEO обозначено как "V".

- 2 Соединение аудиогнезд AUDIO (L/MONO и R) телевизора и гнезд AUDIO OUT (аудиовыход L/R) с помощью аудиокабелей.

Если звуковой сигнал устройства является монофоническим :

Соедините гнездо AUDIO OUT устройства с гнездом L/MONO телевизора с помощью аудиокабеля.

Подсоединение устройств к панели OUTPUT

Сигналы просматриваемых в данный момент изображений и звукового сопровождения выходят из телевизора через панель OUTPUT. Подсоединив VM к панели OUTPUT, можно записывать просматриваемые в данный момент изображение и звуковое сопровождение. Для этого достаточно подсоединить VM через панель OUTPUT согласно следующим инструкциям.

- 1 Соедините гнездо VIDEO панели OUTPUT с гнездом VIDEO IN (видеовход) видеомагнитофона при помощи видеокабеля.
- 2 Соедините гнезда AUDIO (L и R) панели OUTPUT с гнездами AUDIO IN (аудиовход L/R) видеомагнитофона при помощи аудиокабеля.
 - При выключении телевизора прекращаются сигналы через панель OUTPUT.
 - Компонентные сигналы, поступающие через панель VIDEO-3/ COMPONENT, нельзя вывести через панель OUTPUT.

Подсоединение головных телефонов

Подсоедините головные телефоны со стереофоническим миништекером (диаметр 3,5 мм) к гнезду головных телефонов на передней панели телевизора.

■ Подсоединение устройств, поддерживающих AV COMPU LINK

Система дистанционного управления AV COMPU LINK обеспечивает автоматическое управление несколькими устройствами при выполнении управления только одним устройством.

Применительно к телевизору, в результате управления внешним устройством будет происходить автоматическое управление телевизором. Для включения телевизора или изменения режимов ВИДЕО не требуется использование пульта дистанционного управления.

Примеры работы системы дистанционного управления AV COMPU LINK

Нажимая кнопку PLAY видеомagneтофона или DVD-плеера, можно просматривать изображения на внешнем устройстве.

Если загрузить записанную пленку (на кассете с удаленным защитным язычком) в VM, можно смотреть запись.

Включать и выключать телевизор (находящийся в режиме ожидания) и переключать режимы ВИДЕО можно с помощью приемника управления AV.

- Работа системы дистанционного управления AV COMPU LINK зависит от подсоединенного устройства. См. руководства по устройствам.

- При выборе “ЗВУКОВОГО СОПРОВОЖДЕНИЯ ТВ” в качестве входного источника с помощью приемника управления AV может автоматически сработать функция ВЫКЛЮЧЕНИЕ ЗВУКА телевизора, так что звучание из громкоговорителей телевизора прекратится. В этом случае с помощью кнопок VOLUME-/+ или MUTING пульта дистанционного управления отмените функцию ВЫКЛЮЧЕНИЕ ЗВУКА. В результате громкоговорители телевизора зазвучат снова.

Условия, при которых можно использовать систему дистанционного управления AV COMPU LINK

- Необходимо устройство, имеющее разъем AV COMPU LINK.
- Необходимо соединить телевизор и устройство с помощью кабеля AV COMPU LINK. Кабель AV COMPU LINK не входит в комплект поставки телевизора. Если кабеля AV COMPU LINK нет, соедините телевизор и устройство с помощью кабеля, на обоих концах которого имеются 3,5 мм (моно) штекеры.
- Устройство необходимо подсоединить к соответствующей панели ВИДЕО и правильно настроить, иначе система дистанционного управления AV COMPU LINK не будет нормально работать. Более подробную информацию см. в разделе “Настройка системы дистанционного управления AV COMPU LINK”.
- Телевизор должен находиться в режиме ожидания (индикатор питания POWER должен гореть красным). Если телевизор отключен от источника питания (индикатор питания POWER телевизора не горит), система дистанционного управления AV COMPU LINK работать не будет.

Настройка системы дистанционного управления AV COMPU LINK

ВНИМАНИЕ :

- Способы настройки некоторых устройств отличаются от описанного ниже способа. Перед выполнением настройки обязательно прочтите руководство по устройству.

- 1 Подсоедините устройство к панели VIDEO-1 или VIDEO-2 телевизора.

При подсоединении DVD-плеера к телевизору с помощью компонентного видеокабеля :

Подсоедините DVD-плеер к панели VIDEO-3 телевизора.

- Подробные инструкции по подсоединению см. в разделе “Подсоединение внешних устройств” на стр. 31.
- 2 Соедините гнездо AV COMPU LINK телевизора с гнездом AV COMPU LINK устройства с помощью кабеля AV COMPU LINK.
 - 3 Измените настройку устройства в соответствии с панелью VIDEO, с которой оно соединено.

Если BM соединен с панелью VIDEO-1 :

Установите код дистанционного управления видеомагнитофона на А.

Если DVD-плеер соединен с панелью VIDEO-1 :

Установите режим AV COMPULINK DVD-плеера на DVD2.

Если BM соединен с панелью VIDEO-2 :

Установите код дистанционного управления видеомагнитофона на В.

Если DVD-плеер соединен с панелью VIDEO-2 :

Установите режим AV COMPULINK DVD-плеера на DVD3.

Если DVD-плеер соединен с панелью VIDEO-3 с помощью компонентного видеокабеля :

Установите режим AV COMPULINK DVD-плеера на DVD1.

- Инструкции по изменению настроек устройств см. в руководствах по устройствам.
- Если подсоединяемое устройство не имеет ни кода дистанционного управления, ни режима AV COMPULINK, подсоедините его через панель VIDEO-1.

Устранение неисправностей

Если при пользовании телевизором возникает проблема, прочтите раздел “Устранение неисправностей” перед тем как обращаться к мастеру. Эта информация может помочь Вам в устранении проблемы без посторонней помощи. Если, например, вилка шнура питания выскочила из розетки или неисправна антенна, может возникнуть впечатление, что неисправен телевизор.

Внимание :

- В данном разделе рассматриваются только проблемы, источники которых неочевидны. Если у Вас возникнут вопросы по использованию каких-либо функций, прочтите сначала соответствующий раздел данного руководства, а не раздел “Устранение неисправностей”.
- Если ни с помощью рекомендаций в разделе “Устранение неисправностей”, ни с помощью описания соответствующей функции устранить проблему не удалось, выньте вилку шнура питания телевизора из розетки и обратитесь к мастеру. Не пытайтесь отремонтировать телевизор самостоятельно, не открывайте заднюю крышку телевизора.

■ Если телевизор не выключается

- Вставлена на ли вилка шнура питания в розетку?
- Горит ли индикатор питания POWER? Если он не горит, нажмите кнопку выключателя питания.

■ Нет изображения/Нет звука

- Не является ли сигнал выбранного телеканала слишком слабым? В этом случае сработает функция СИНИЙ ФОН – весь экран станет синим, звук прекратится. Если Вы все же хотите смотреть этот телеканал, прочтите описание функции “СИНИЙ ФОН” на стр. 22 и попытайтесь установить эту функцию на ВЫКЛ.
- Правильны ли настройки для СИСТЕМЫ ЗВУКА этого телеканала? Прочтите описание “Кнопка SOUND SYSTEM” на стр. 12 и попытайтесь устранить проблему.

■ Плохое качество изображения

- Если помехи полностью блокируют изображение (снег) причина может заключаться в неисправном кабеле или антенне. Проверьте следующее:

Правильно ли подсоединена антенна к телевизору?
Не поврежден ли кабель?
Правильно ли ориентирована антенна?
Исправна ли сама антенна?

- Если в телевизоре или антенне наводятся помехи от других устройств, на экране могут появиться полосы или другие помехи. Удалите такие помехогенерирующие устройства как усилители, компьютеры, фены, от телевизора или попробуйте установить телевизор в другом месте. Если в антенне наводятся помехи от радиомачты или высоковольтных линий, обратитесь к местному дилеру.
- Если телевизор принимает сигнал, отраженный от гор или зданий, изображение на экране будет двоиться. Попробуйте изменить ориентацию антенны или заменить ее новой, обладающей лучшей направленностью.

- Делайте ли вы постановку СИСТЕМА ЦВЕТНОСТИ для телеканала правильно? Для устранения этой проблемы используйте информацию в разделе “Кнопка COLOUR SYSTEM” на стр. 11.
- Правильно ли отрегулированы ЦВЕТ и ЯРКО? Для регулирования используйте информацию в разделе “Регулирование изображения” на стр. 17.
- Запись телетекста на VM не рекомендуется, т.к. он может записаться неправильно.
- Яркие белые изображения (например, белое платье) могут выглядеть на экране как цветные. Это неустраиваемое искажение, связанное с особенностями кинескопа, оно не является неисправностью. Неестественные цвета исчезнут при уходе с экрана яркого белого изображения.
- При просмотре изображений с помощью некоторых имеющихся в продаже пакетов программного обеспечения для видео или неправильно сделанных видеозаписей верхняя часть изображения может иметь искажения. Это связано с видеосигналом, а не с неисправностью телевизора.

■ Плохое качество звука

- Правильно ли отрегулированы БАС и ТЕМБР? Если нет, выполните регулировки, используя информацию в разделе “Регулировка звука” на стр. 21.
- При плохом приеме телеканала могут возникать трудности с прослушиванием стереофонического или двуязычного звукового сопровождения. В этом случае, используя информацию в разделе “СТЕРЕО / I • II” на стр. 21, переключитесь на монофоническое звуковое сопровождение.

■ Телевизор не работает

- Не пора ли заменить батарейки в пульте дистанционного управления? Установите новые батарейки согласно инструкциям в разделе “Установка батареек в пульт дистанционного управления” на стр. 21.
- Не пытаетесь ли Вы использовать пульт дистанционного управления, находящийся сзади или сбоку или на расстоянии более 7 м от телевизора? Расположите пульт дистанционного управления спереди от телевизора, на расстоянии не более 7 м от него.
- При просмотре телетекста пользоваться меню нельзя. Нажмите кнопку TV/VIDEO для переключения с телетекста на обычную программу и после этого попробуйте вызвать меню.
- Не включен ли ЗАМОК ОТ ДЕТЕЙ? Если функция ЗАМОК ОТ ДЕТЕЙ установлена на ВКЛ, пользоваться передними кнопками телевизора нельзя. Установите ЗАМОК ОТ ДЕТЕЙ на ВЫКЛ, используя информацию в разделе “ЗАМОК ОТ ДЕТЕЙ” на стр. 22.
- Если телевизор внезапно перестает работать, выключите питание кнопкой питания. Затем еще раз нажмите кнопку для включения питания. Если телевизор начинает после этого нормально работать, он исправен.

■ Другие проблемы

- При включенной функции ТАЙМЕР ВЫКЛЮЧЕНИЯ или АВТО ВЫКЛЮЧЕНИЕ происходит автоматическое выключение телевизора. Если телевизор внезапно выключился, нажмите кнопку питания POWER для его включения. Если телевизор начинает нормально работать, он исправен.
- Если вблизи телевизора окажется магнитное устройство, такое как громкоговоритель, может произойти искажение изображения или в углах экрана может произойти искажение цветов. Удалите магнитное устройство от телевизора. Если помехи возникают от громкоговорителей, перейдите на использование экранированных громкоговорителей.
- Из-за влияния магнитного поля Земли может произойти перекося изображения. Для устранения перекося используйте информацию в разделе "PICTURE TILT" на стр. 20.
- При выполнении таких операций как переключение с телеканала на телеканал возникает кратковременный перерыв в передаче изображения. Это не является неисправностью. Этот перерыв необходим для стабилизации изображения.
- При резком изменении температуры телевизор может издавать потрескивание. Если изображение и звуковое сопровождение при этом нормальны, телевизор исправен. Если при работе телевизора потрескивание происходит часто, возможны другие причины этого явления – на всякий случай можно попросить мастера проверить телевизор.
- При прикосновении к экрану телевизора может ощущаться легкий электрический разряд статического электричества. Это неустранимое явление, связанное с устройством кинескопа, оно не является неисправностью. Такой статический разряд не причиняет вреда организму человека.

Технические данные

Телевещательные системы:	B, G, I, D, K, K1, M
Системы цветности:	PAL, SECAM, NTSC3.58/4,43 MHz
Каналы и частоты	Канал низкой VHF (VL) = 46,25 - 168,25 Гц Канал высокой VHF (VH) = 175,25 - 463,25 Гц Канал UHF (U) = 471,25 - 863,25 Гц ■ Принимает кабельные телеканалы в среднем диапазоне (X - Z + 2, S1 - S10), супердиапазоне (S11 - S20) и гипердиапазоне (S21 - S41).
Системы мультимплексного звукового сопровождения	A2 (B/G), NICAM (B/G, I, D/K)
Системы телетекста	FLOF (Fastext), WST (World Standard Text)
Языки телетекста	См. таблицу в разделе "ЯЗЫК ТЕЛТЕКСТА" на стр. 30.
Питание	Пер. ток 110 - 240 В, 50/60 Гц
Аудиовыход	Номинальная выходная мощность: 7 Вт + 7 Вт
Панель VIDEO-1	Разъем RCA X 3, разъем S-VIDEO X 1 • Видеовход, вход S-VIDEO (Y/C) и аудиовходы L/R.
Панель VIDEO-2	Разъем RCA X 3 • Видеовход и аудиовходы L/R.
Панель VIDEO-3/COMPONENT	Разъем RCA X 5 • Видеовход/компонентный видеовход (Y/Cb/Cr) и L/R аудиовходы.
Панель VIDEO-4	Разъем RCA X 3, разъем S-VIDEO X 1 • Видеовход, вход S-VIDEO (Y/C) и L/R аудиовходы.
Панель OUTPUT	Разъем RCA X 3, • Видеовыход и аудиовыходы L/R.
Гнездо головных телефонов	Стереофоническое минигнездо (диаметр 3,5 мм)
Дополнительные устройства	Пульт дистанционного управления X 1 (RM-C1030) Батарейки AA/R6 X 2
Громкоговорители	HV-34LZ: (12 x 5 см) X 2; HV-29WZ: (13 x 6.5 см) X 2
Потребляемая мощность	HV-34LZ: Максимальная 125 Вт, средняя 153 Вт HV-29WZ: Максимальная 215 Вт, средняя 153 Вт
Размер кинескопа (по диагонали)	HV-34LZ: Кинескоп 87см Размер изображения 80 см HV-29WZ: Кинескоп 73см Размер изображения 68 см
Габариты (Д X В X Ш)	HV-34LZ: 898 мм X 728 мм X 579 мм HV-29WZ: 812 мм X 584.2 мм X 518 мм
Вес	HV-34LZ: 68 кг HV-29WZ: 46 кг

Конструкция и технические данные могут быть изменены без уведомления.

Изображения, получаемые на экране в результате использования функций ZOOM телевизора, запрещается использовать для каких-либо коммерческих или демонстрационных целей в общественных местах (кафе, гостиницах и т.п.) без получения предварительного согласия от владельцев авторских прав на исходный источник изображения.



Free Manuals Download Website

<http://myh66.com>

<http://usermanuals.us>

<http://www.somanuals.com>

<http://www.4manuals.cc>

<http://www.manual-lib.com>

<http://www.404manual.com>

<http://www.luxmanual.com>

<http://aubethermostatmanual.com>

Golf course search by state

<http://golfingnear.com>

Email search by domain

<http://emailbydomain.com>

Auto manuals search

<http://auto.somanuals.com>

TV manuals search

<http://tv.somanuals.com>