



# JVC

## COLOUR VIDEO MONITOR

BEDIENUNGSANLEITUNG : FARB-VIDEO-MONITOR  
 MANUEL D'INSTRUCTIONS : MONITEUR VIDÉO COULEUR  
 MANUALE DI ISTRUZIONI : MONITOR VIDEO A COLORI  
 INSTRUCCIONES : MONITOR DE VIDEO A COLOR

# TM-2100PN

# INSTRUCTIONS

ENGLISH

DEUTSCH

FRANÇAIS

ITALIANO

ESPAÑOL

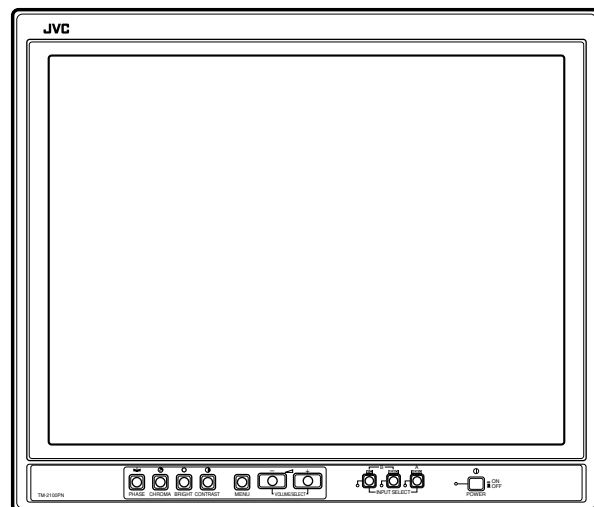

LCT0053-002A-H





## INSTRUCTIONS

# COLOUR VIDEO MONITOR

# TM-2100PN



ENGLISH





Thank you for purchasing this JVC colour video monitor. Before using it, read and follow all instructions carefully to take full advantage of the monitor's capabilities.

## SAFETY PRECAUTIONS

In order to prevent any fatal accidents caused by misoperation or mishandling the monitor, be fully aware of all the following precautions.

### WARNINGS

To prevent fire or shock hazard, do not expose this monitor to rain or moisture. Dangerous high voltages are present inside the unit. Do not remove the back cover of the cabinet. When servicing the monitor, consult qualified service personnel. Never try to service it yourself.

Machine Noise Information Ordinance 3. GSGV, January 18, 1991: The sound pressure level at the operator position is equal or less than 70 dB(A) according to ISO 7779.

**WARNING : THIS APPARATUS  
MUST BE EARTHED.**

### PRECAUTIONS

- Use only the power source specified on the unit.
- When not using this unit for a long period of time, or when cleaning it, be sure to disconnect the power plug from the AC outlet.
- Do not allow anything to rest on the power cord. And do not place this unit where people will tread on the cord. Do not overload wall outlets or power cords as this can result in a fire or electric shock.
- Avoid using this unit under the following conditions:
  - in extremely hot, cold or humid places,
  - in dusty places,
  - near appliances generating strong magnetic fields,
  - in places subject to direct sunlight,
  - in badly ventilated places,
  - in automobiles with doors closed.
- Do not cover the ventilation slots while in operation as this could obstruct the required ventilation flow.
- When dust accumulates on the screen surface, clean it with a soft cloth.
- Unplug this unit from the AC outlet and refer servicing to qualified service personnel under the following conditions:
  - when the power cord is frayed or the plug is damaged,
  - if liquid has been spilled into the unit,
  - if the unit has been dropped or the cabinet has been damaged,
  - when the unit exhibits a distinct change in performance.
- Do not attempt to service this unit yourself as opening or removing covers may expose you to dangerous voltage or other hazards. Always refer servicing to qualified service personnel.
- When replacement parts are required, have the service personnel verify in writing that the replacement parts he/she uses have the same safety characteristics as the original parts. Use of manufacturer's specified replacement parts can prevent fire, shock, or other hazards.
- Upon completion of any servicing or repair work to this unit, please ask the service personnel to perform the safety check described in the manufacturer's service literature.
- When this unit reaches the end of its useful life, improper disposal could result in a picture tube implosion. Ask qualified service personnel to dispose of this unit.

### SCREEN BURN

- It is not recommended to keep a certain still image displayed on screen for a long time as well as displaying extremely bright images on screen. This may cause a burning (sticking) phenomenon on the screen of cathode-ray tube. This problem does not occur as far as displaying normal video playback motion images.





# CONTENTS

**SAFETY PRECAUTIONS ..... 2**

**CONTROLS AND FEATURES ..... 4**

**HOW TO HANDLE BASIC OPERATIONS ..... 6**

**HOW TO USE THE MENU FUNCTIONS ..... 7**

**HOW TO INITIALISE THE SETTING ..... 10**

**BASIC CONNECTION EXAMPLE ..... 11**

**TROUBLESHOOTING ..... 13**

**SPECIFICATIONS ..... 14**



**ENGLISH**



# CONTROLS AND FEATURES

## FRONT VIEW

<Front Panel>

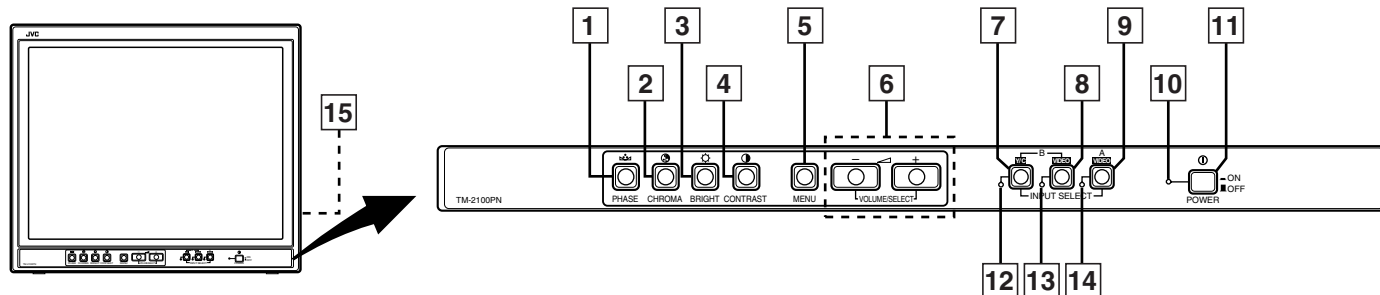

### 1 Phase button [PHASE

Press this button to set the picture hue adjustment mode. Adjust the value with the VOLUME/SELECT buttons. Also used as a control button in the menu function mode.

### 2 Chroma button [CHROMA

Press this button to set the picture colour density adjustment mode. Adjust the value with the VOLUME/SELECT buttons. Also used as a control button in the menu function mode.

### 3 Brightness button [BRIGHT

Press this button to adjust picture brightness. Adjust the value with the VOLUME/SELECT buttons. Also used as a control button in the menu function mode.

### 4 Contrast button [CONTRAST

Press this button to adjust picture contrast. Adjust the value with the VOLUME/SELECT buttons. Also used as a control button in the menu function mode.

### 5 Menu button [MENU]

Displays and exits the <MENU> screen. Pressing the PHASE button with the Menu button depressed will display the <SET-UP MENU> screen.

### 6 Volume/Select buttons [VOLUME/SELECT - +]

Adjusts the speaker volume. Also used as a control button in the menu function mode.

### 7 Input B (Y/C) button [INPUT SELECT B

Selects the video signal input to the VIDEO B (Y/C) terminal (mini DIN 4 pin connector) and the audio signal input to the AUDIO B terminal (RCA connector) on the rear panel. When selected, the input B (Y/C) indicator  lights.

### 8 Input B (VIDEO) button [INPUT SELECT B

Selects the video signal input to the VIDEO B terminal (BNC connector) and the audio signal input to the AUDIO B terminal (RCA connector) on the rear panel. When selected, the input B (VIDEO) indicator  lights.

### 9 Input A (VIDEO) button [INPUT SELECT A

Selects the video signal input to the VIDEO A terminal (BNC connector) and the audio signal input to the AUDIO A terminal (RCA connector) on the rear panel. When selected, the input A (VIDEO) indicator  lights.

### 10 Power indicator

Lights in green when the power is ON.

**Lit** : When the power is on.

**Unlit** : When the power is off.

### 11 Power switch [POWER

Press this switch to turn the power on or off.

**ON** : Power is turned on.

**OFF** : Power is turned off.

### 12 Input B (Y/C) indicator

Lights in green when the Input B (Y/C) is selected.

### 13 Input B (VIDEO) indicator

Lights in green when the Input B (VIDEO) is selected.

### 14 Input A (VIDEO) indicator

Lights in green when the Input A (VIDEO) is selected.

### 15 Speaker

A built-in speaker is located inside the right side panel when the monitor is viewed from the front.



# REAR VIEW

## <Rear Panel>

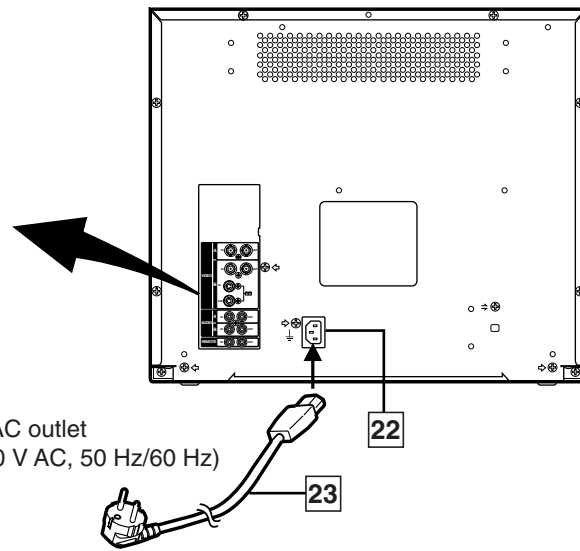
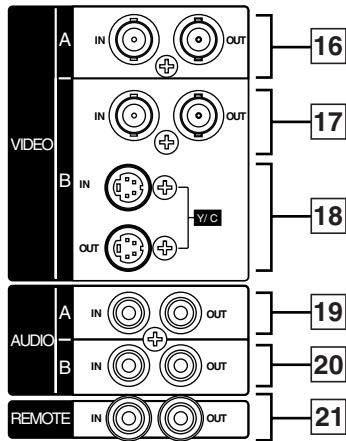

### 16 Video A terminals [VIDEO A IN/OUT]

Video signal input (IN) and output (OUT) terminals. The output terminal is bridge-connected.

**IN** : Video signal input terminal

**OUT** : Bridge-connected video signal output terminal

#### Notes:

\* For corresponding audio signals, use the AUDIO A terminals [19].

\* Also refer to the BASIC CONNECTION EXAMPLE on pages 11 and 12.

### 17 Video B terminals [VIDEO B IN/OUT]

Video signal input (IN) and output (OUT) terminals. The output terminal is bridge-connected.

**IN** : Video signal input terminal

**OUT** : Bridge-connected video signal output terminal

#### Notes:

\* For corresponding audio signals, use the AUDIO B terminals [20].

\* Also refer to the BASIC CONNECTION EXAMPLE on pages 11 and 12.

### 18 Video B (Y/C) terminals [VIDEO B Y/C IN/OUT]

Y/C (S-Video) signal input (IN) and output (OUT) terminals. The output terminal is bridge-connected.

**IN** : Y/C-separated (S-video) signal input terminal

**OUT** : Bridge-connected Y/C-separated (S-video) signal output terminal

#### Notes:

\* For corresponding audio signals, use the AUDIO B terminals [20].

\* Also refer to the BASIC CONNECTION EXAMPLE on pages 11 and 12.

### 19 Audio A terminal [AUDIO A IN/OUT]

Input (IN) and output (OUT) terminals for the audio signal corresponding the VIDEO A terminals [16]. The output terminal is bridge-connected.

**IN** : Audio signal input terminal

**OUT** : Bridge-connected audio signal output terminal

#### Notes:

\* For corresponding video signals, use the VIDEO A terminal [16].

\* Also refer to the BASIC CONNECTION EXAMPLE on pages 11 and 12.

### 20 Audio B terminals [AUDIO B IN/OUT]

Input (IN) and output (OUT) terminals for the audio signals corresponding to the VIDEO B terminals [17] or VIDEO B (Y/C) terminals [18]. The output terminal is bridge-connected.

**IN** : Audio signal input terminal

**OUT** : Bridge-connected audio signal output terminal

#### Notes:

\* For corresponding video signals, use the VIDEO B terminals [17] or VIDEO B (Y/C) terminals [18].

\* Also refer to the BASIC CONNECTION EXAMPLE on pages 11 and 12.

### 21 Remote terminals [REMOTE IN/OUT]

Input (IN) and output (OUT) terminals for external control. The output terminal is bridge-connected. External control is available either to select the ASPECT RATIO or to select ON or OFF in BRIGHTNESS P.S. function mode. Set the external control in the <SET-UP MENU> screen mode.

External control functions	External control switch	
	Open circuit (open)	Short circuit (short)
ASPECT RATIO	4-3 (4:3)	16-9 (16:9)
BRIGHTNESS P.S.	OFF	ON

#### Note:

\* Also refer to the BASIC CONNECTION EXAMPLE on pages 11 and 12.

### 22 AC Inlet [AC IN]

Power input connector. Connect the provided AC power cord [23] to an AC outlet (230 V AC, 50 Hz/60 Hz).

### 23 Power cord

Connects the provided power cord (230 V AC, 50 Hz/60 Hz) to the AC IN connector.



# HOW TO HANDLE BASIC OPERATIONS

## BASIC OPERATION

1. Press the **POWER** switch to turn on the power.

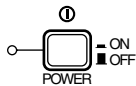

**ON** : Power turns ON. (Power indicator: lit)  
**OFF** : Power turns OFF. (Power indicator: unlit)

2. Press the **INPUT SELECT** button to choose input.

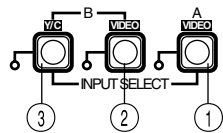

Selects video/audio signals input to terminals on the rear panel.

INPUT SELECT button	Terminals on the rear panel	
	Video signal input	Audio signal input
① Input A (VIDEO)	VIDEO A terminal	AUDIO A terminal
② Input B (VIDEO)	VIDEO B terminal	AUDIO B terminal
③ Input B (Y/C)	VIDEO B (Y/C) terminal	

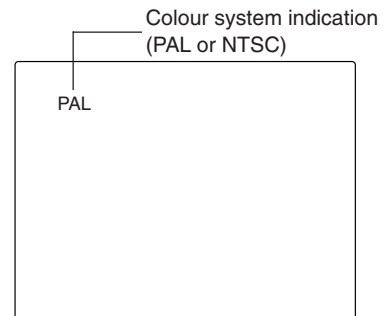

With regard to Colour system indication

- With the COLOR SYSTEM setting set to AUTO mode, when you turn on the power or select inputs, the colour system indication appears for about 3 seconds on the screen while PAL or NTSC signals are being detected. It does not appear when receiving B/W signal or when no signal is input. See page 7 for COLOR SYSTEM setting.

3. Press the **VOLUME/SELECT** buttons to adjust the speaker volume.



Press this button to display the speaker volume level on the screen.

**+** : The Built-in speaker volume is increased. (00 → 50)

**-** : The Built-in speaker volume is decreased. (50 → 00)

\* Screen indication will disappear about 10 seconds after operating.

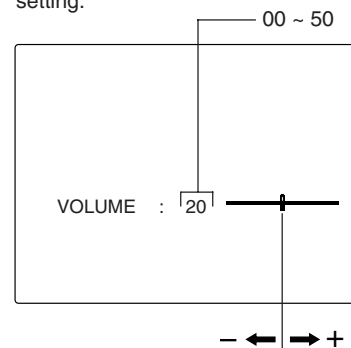

## PICTURE ADJUSTMENT

1. Press select button corresponding to the item you want to adjust.

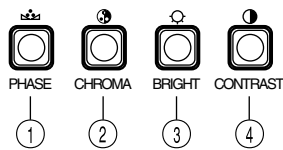

The item you select is displayed on the screen.

① PHASE (☉) : Phase control

② CHROMA (⊕) : Chroma control

③ BRIGHT (☀) : Brightness control

④ CONTRAST (●) : Contrast control

2. Adjust with the **VOLUME/SELECT** buttons.



Items	VOLUME/SELECT button	
	-	+
PHASE (Phase)	reddish	greenish
CHROMA (Chroma)	lighter	deeper
BRIGHT (Brightness)	darker	brighter
CONTRAST (Contrast)	lower	higher

\* Screen indication will disappear about 10 seconds after operating.

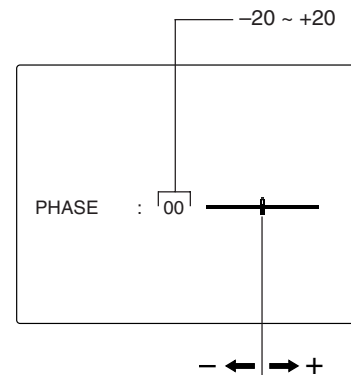

### Notes:

- Phase control is effective only in the NTSC colour system mode.
- Chroma control is not effective when receiving B/W or when no signal is input.
- When the Chroma control is set to level “-20”, the picture turns monochrome.
- “NO EFFECT” is displayed (For about 3 seconds) when your selected function has no effect.







# HOW TO USE THE MENU FUNCTIONS

## DISPLAY AND SELECTION IN THE <MENU> SCREEN MODE (SETTING)

You can set the following menu items.  
Set them depending on your needs.

- SHARPNESS
- COLOR TEMP.
- COLOR SYSTEM
- ASPECT RATIO
- BRIGHTNESS P.S.

### 1. Press the MENU button.



The <MENU> screen is displayed.

### 2. Press the PHASE ( ) or CHROMA ( ) button to select MENU items.



A selection mark (▶) is put next to the selected item.

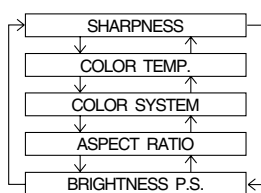

Front panel button	Function displayed	Contents
PHASE ( )	▼	Forwards selection mark (▶)
CHROMA ( )	▲	Reverses selection mark (▶)

### 3. Press the VOLUME/SELECT buttons to set.



Front panel button	Function displayed	Contents
VOLUME/SELECT (+)	+	Increases (to max. value)
	▶	Forwards the setting value
VOLUME/SELECT (-)	-	Decreases (to min. value)
	◀	Reverses the setting value

Menu items	Purpose	Setting range
SHARPNESS	Picture sharpness	00 ↔ +1 ↔ +2 ↔ +3 ↔ +4 ↔ +5
COLOR TEMP.	Colour temperature of white balance	6500 ↔ 9300
COLOR SYSTEM	Colour system	AUTO ↔ NTSC ↔ AUTO ↔ PAL
ASPECT RATIO	Aspect ratio	4-3 ↔ 16-9
BRIGHTNESS P.S.	Brightness Peak Suppressor function	OFF ↔ ON

\* Normally set the COLOR SYSTEM to the AUTO mode. If reception in the AUTO mode is not good, set it to the exclusive mode (NTSC or PAL) corresponding to the received colour system.

### 4. If you want to set the other menu items, repeat procedures 2 and 3.

### 5. Press the MENU button to quit.



Front panel button	Function displayed	Contents
MENU	EXIT	Quits (or Releases) the <MENU> screen

<MENU> screen

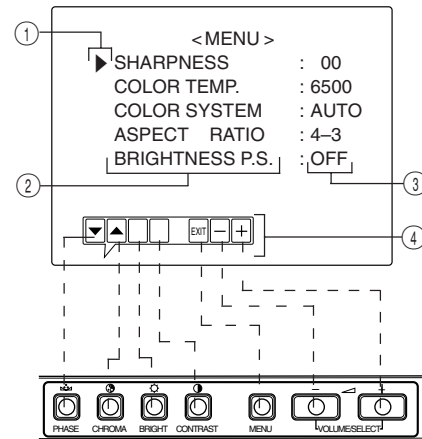

<Front panel button>

- ① Selection mark (▶): Indicates the menu item you select.
- ② Menu item: Menu items you can select.
- ③ Setting display: Indicates the current settings (value).
- ④ Function display: The functions of the front panel buttons (7 buttons on the left.) correspond to the function displayed.

Function displayed	Contents
▼	Forwards the menu item
▲	Reverses the menu item
-	Lowers the adjustment value (to the minimum)
+	Raises the adjustment value (to the maximum)
▶	Forwards the setting value
◀	Reverses the setting value
EXIT	Exits the <MENU> screen

#### Notes:

- BRIGHTNESS P.S. (or B.P.S.) stands for Brightness Peak Suppressor. This function is used to suppress (cut) the white peak portion of the picture, so as to reduce the picture's burning on the screen (cathode ray tube).
- When the BRIGHTNESS P.S. (or B.P.S.) function is ON, the suppressed white peak portion (for example, the lit part of a fluorescent lamp) seems to be blurred. If required, lower the setting for the B.P.S. LEVEL in the <SET-UP MENU> screen mode, or turn off the BRIGHTNESS P.S. function.
- When the screen aspect ratio is set to 16-9 (16:9) the picture will be vertically reduced.
- If REMOTE is displayed in the ASPECT RATIO or BRIGHTNESS P.S. setting values in the <MENU> screen, REMOTE SELECT is set to "ASPT" or "B.P.S." in the <SET-UP MENU> screen. In this case, it is not possible to adjust the setting ranges for ASPECT RATIO and BRIGHTNESS P.S. If you need to make adjustments, use the external control function or turn off the REMOTE SELECT setting.



# HOW TO USE THE MENU FUNCTIONS (cont'd)

## DISPLAY AND SELECTIONS IN THE <SET-UP MENU> MODE (SETTING)

You can set the following set-up menu items.

- H. POSITION
- V. POSITION
- WHITE BALANCE
- CONTROL LOCK
- B.P.S. LEVEL
- REMOTE SELECT

### Notes:

- Parameters for H. POSITION and V. POSITION can be set separately depending on the video input (Input A (VIDEO), Input B (VIDEO) or Input B (Y/C)) selected by the input select buttons on the front panel.  
Select the required video input with the input select buttons on the front panel in advance.
- WHITE BALANCE can be set individually at 6500 or 9300 for the colour temperature value.  
Set COLOR TEMP. to the value 6500 or 9300 in the <MENU> screen in advance.

### 1. While pressing the MENU button, press the PHASE ( ) button.



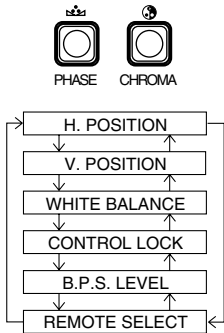

The <SET-UP MENU> screen is displayed.

### 2. Press the PHASE ( ) or CHROMA ( ) button to select the desired menu item.



A selection mark (▶) is put next to the selected item.

Front panel button	Function displayed	Contents
PHASE (  )	▼	Forwards selection mark (▶)
CHROMA (  )	▲	Reverses selection mark (▶)

### 3. Press the VOLUME/SELECT buttons to set.



Front panel button	Function displayed	Contents
VOLUME/SELECT (+)	+	Increases (to max. value)
	▶	Forwards the setting value
	CUTO	Selects CUT OFF setting screen
VOLUME/SELECT (-)	-	Decreases (to min. value)
	◀	Reverses the setting value
	DRV	Selects DRIVE setting screen

### Note:

- For the WHITE BALANCE setting, select the CUT OFF or DRIVE setting screen, then select the buttons (PHASE/CHROMA/BRIGHT) corresponding to the function indicated (R/G/B).

<SET-UP MENU> screen

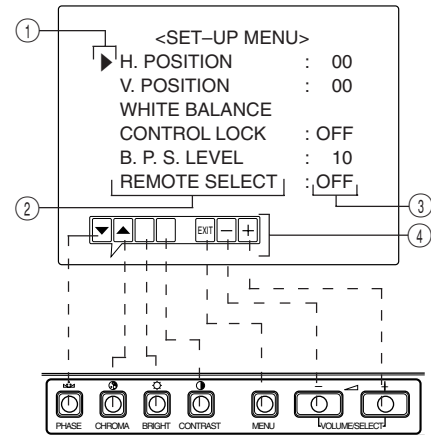

<Front panel button>

- ① Selection mark (▶): Indicates the menu item you select.
- ② Menu item: Menu items you can select.
- ③ Setting display: Indicates the current settings (value).
- ④ Function display: The functions of the front panel buttons (7 buttons on the left.) correspond to the function displayed.

Function displayed	Contents
▼	Forwards the menu item
▲	Reverses the menu item
-	Lowest the adjustment value (to the minimum)
+	Raises the adjustment value (to the maximum)
▶	Forwards the setting value
◀	Reverses the setting value
EXIT	Exits the <SET-UP MENU> screen (release)
DRV	Selects DRV adjustment
CUTO	Selects CUT OFF adjustment
R	Adjusts red signal level
G	Adjusts green signal level
B	Adjusts blue signal level
DISP	Turns the ON-SCREEN display on or off. (This function is effective only in the DRIVE or CUT OFF adjustment mode.)





# HOW TO INITIALISE THE SETTING

## SCREEN DISPLAY AND SELECTIONS IN THE <SET-UP MENU> RESET MODE

You can set <MENU> and <SET-UP MENU> screen items, picture adjustment items and the volume level to their factory-set (initial) values.

### 1. Press the Power (ⓐ) Switch to turn the power OFF (■).



### 2. While pressing both MENU button and PHASE (ⓑ) button, press the Power (ⓐ) switch to turn the power ON (■).



The <SET-UP MENU> RESET screen is displayed.

#### Note:

- The <SET-UP MENU> PRESET screen will not be displayed if the MENU or PHASE buttons are pressed for a very short time. Keep pressing them until the display screen appears.

### 3. Setting

- Initialisation is required.



Press the CONTRAST (ⓓ) button.

\* Initialisation is completed, and the <SET-UP MENU> RESET screen disappears.

- Initialisation is not required.



Press the VOLUME/SELECT [+/-] button.

\* Initialisation is aborted, and the <SET-UP MENU> RESET screen disappears.

<SET-UP MENU> RESET screen

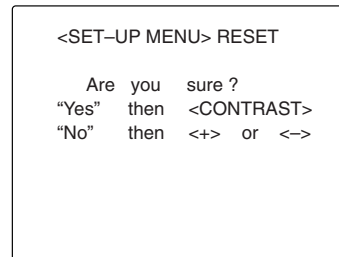

Initial settings

Sorts	Functions (Items)	Initialisation (setting)
<MENU> screen	SHARPNESS	00
	COLOR TEMP.	6500
	COLOR SYSTEM	AUTO
	ASPECT RATIO	4-3
	BRIGHTNESS P.S.	OFF
<SET-UP MENU> screen	H. POSITION	00
	V. POSITION	00
	WHITE BALANCE	
	R. CUT OFF	00
	G. CUT OFF	00
	B. CUT OFF	00
	R. DRIVE	00
	G. DRIVE	00
	B. DRIVE	00
	CONTROL LOCK	OFF
B.P.S. LEVEL	10	
REMOTE SELECT	OFF	
Picture adjustment	PHASE	00
	CHROMA	00
	CONTRAST	00
	BRIGHT	00
Volume	VOLUME	20

# BASIC CONNECTION EXAMPLE

## Notes:

- Before connecting your system, make sure that all units are turned off.
- The illustration below shows some examples of different connections. Terminal connections may differ depending on the component connected. Be sure to refer to the instructions provided with the unit(s) you are connecting.
- Each pair of input (IN) and output (OUT) terminals are bridge-connected.
- If you're not connecting any equipment to a bridged output (OUT) terminal, be sure not to connect any other cables to the bridged output (OUT) terminal as this will cause the terminating resistance switch to open (auto terminate function).
- When making a bridge connection, connect the input (IN) and output (OUT) terminals on the monitor to separate video components.  
(For example, if both terminals are connected to the same VCR, resonance may occur except during playback. This is caused by the same video signal "looping" between the VCRs, and is not a malfunction.)
- Select the video input (Input A (VIDEO), Input B (Y/C) or Input B (VIDEO)) with the INPUT SELECT button on the front panel.
- The ASPECT RATIO or BRIGHTNESS P.S. function can be controlled via the REMOTE terminal. To do this, set REMOTE SELECT in the <SET-UP MENU> mode. (Refer to pages 8 and 9.)

## VIDEO A Connection Example (Select Input A (VIDEO) button)

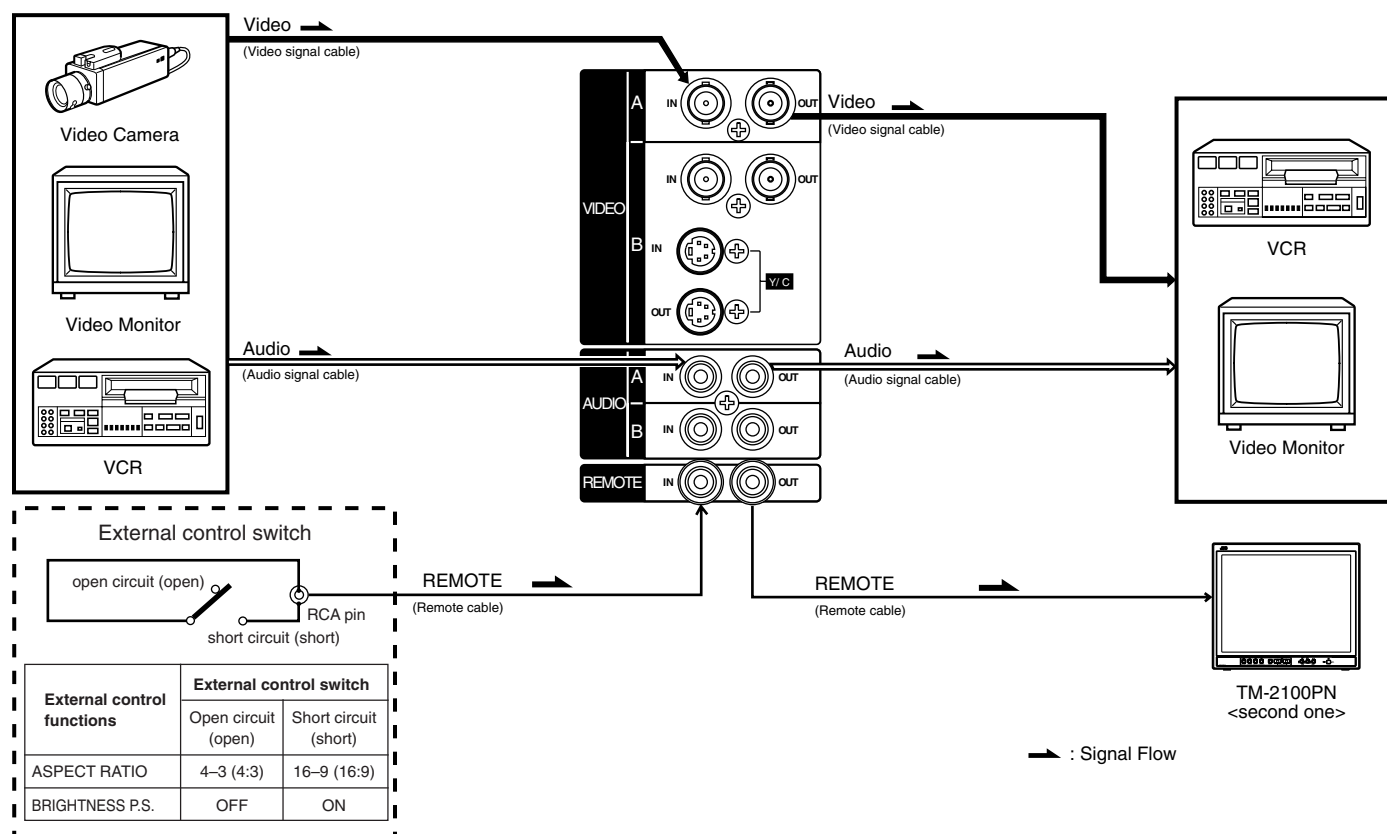

ENGLISH



# BASIC CONNECTION EXAMPLE

## (cont'd)

### VIDEO B (VIDEO) Connection Example (Select Input B (VIDEO) button)

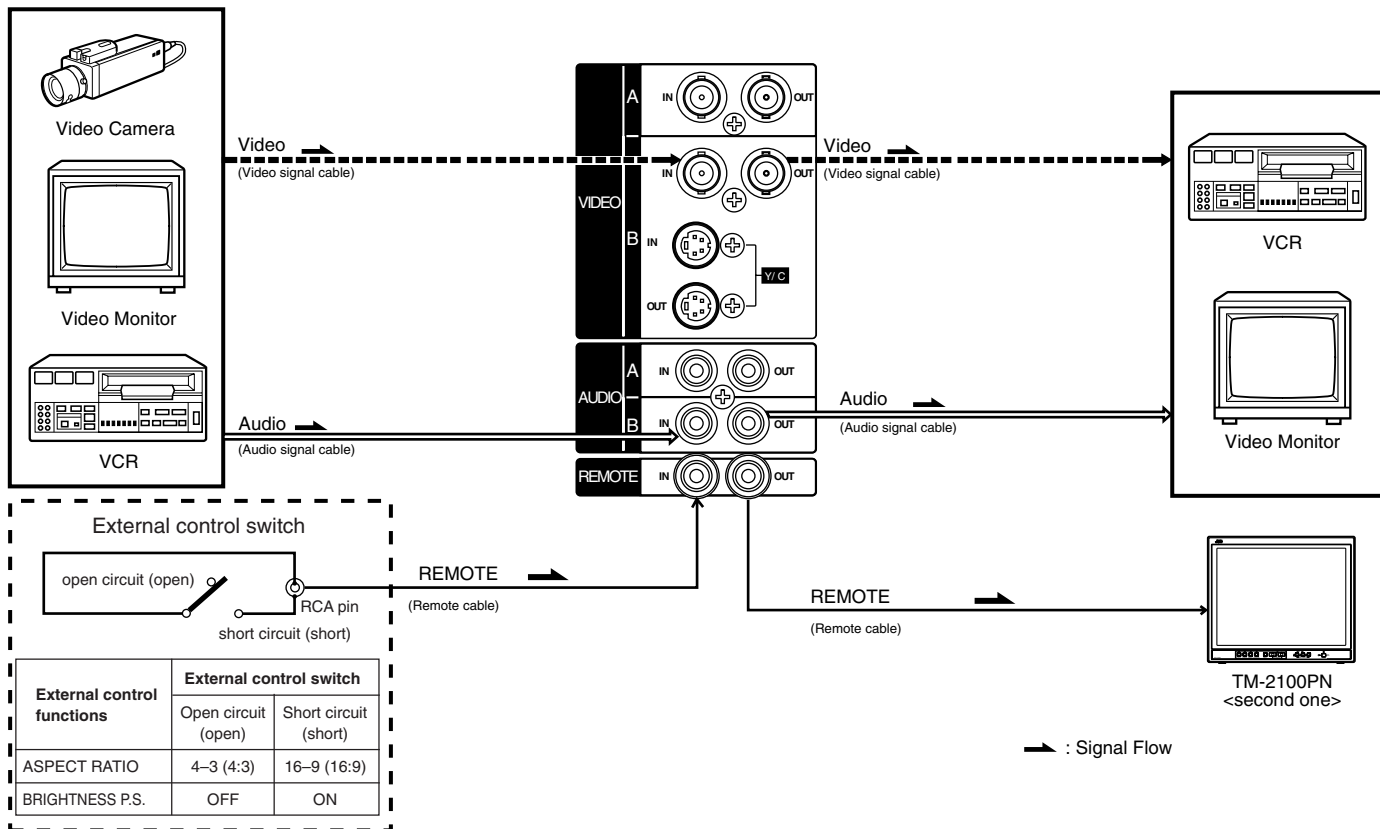

### VIDEO B (Y/C) Connection Example (Select Input B (Y/C) button)

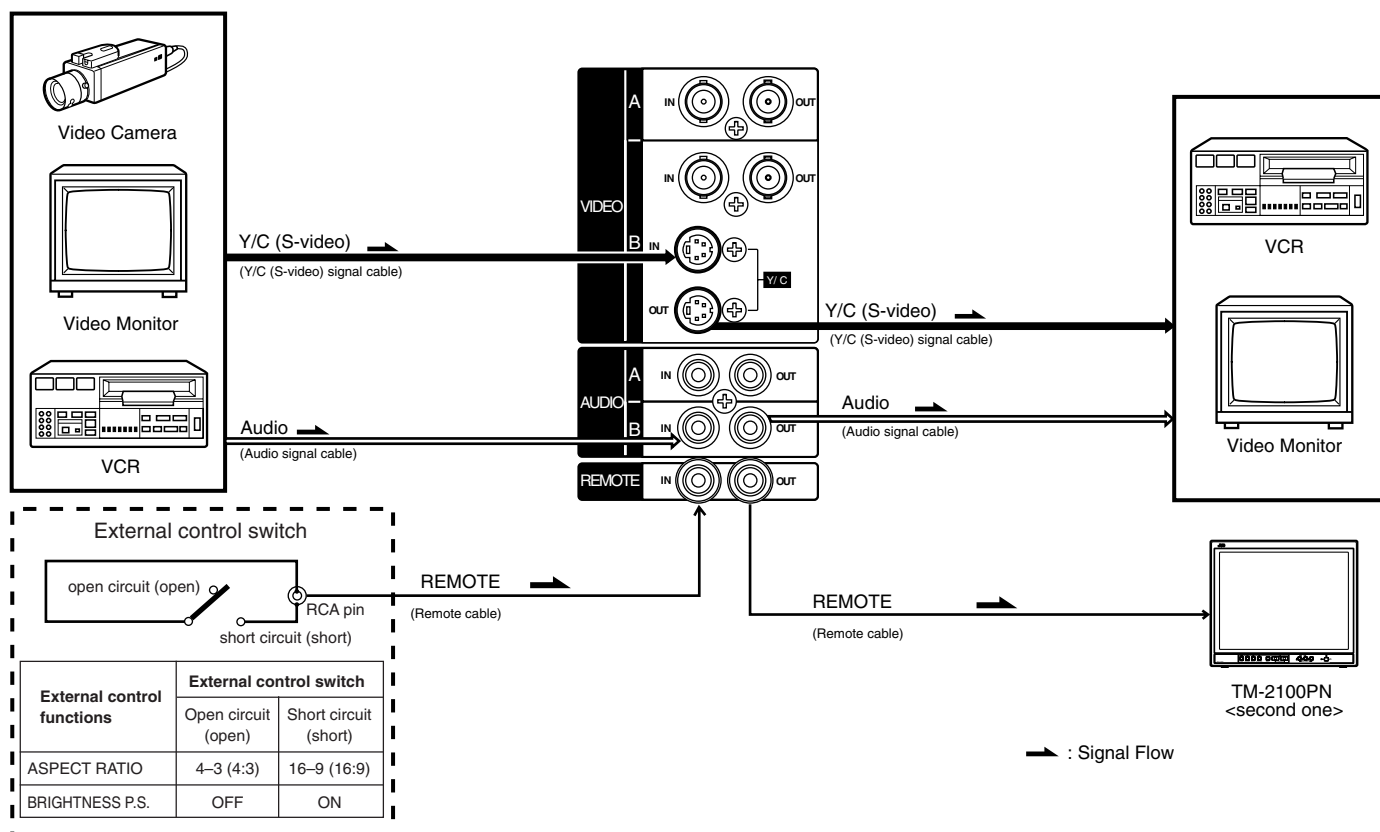



# TROUBLESHOOTING

Solutions to common problems related to your monitor are described here. If none of the solutions presented here solves the problem, unplug the monitor and consult a JVC-authorized dealer or service centre for assistance.

Problems	Points to be checked	Measures (Remedy)
<b>No power supply.</b>	Is the power plug loosened or disconnected?	Firmly insert the power plug.
<b>No picture with the power on.</b>	Is the video signal output from the connected component?	Set the connected component correctly.
	Is the input signal selected properly?	Select the required video signal input with the Input select button. (See page 6.)
	Is the video cable disconnected?	Connect the video signal cable firmly. (See pages 11 and 12.)
<b>No sound.</b>	Is the audio signal output from the connected component?	Set the connected component correctly.
	Is the volume output set to minimum?	Adjust the speaker volume with the VOLUME/ SELECT buttons. (See page 6.)
	Is the audio cable disconnected?	Connect the audio signal cable firmly. (See pages 11 and 12.)
<b>Shaking picture.</b>	Is the monitor close to a device generating a strong magnetic field?	Move the device away from the monitor until the picture stabilises.
<b>No colours, wrong colour, or dark picture.</b>	Is the colour system selected properly?	Set the COLOR SYSTEM in the <MENU> screen mode to [AUTO] mode. (See page 7.)
	Has the picture control setting (CONTRAST, BRIGHT, CHROMA or PHASE) been changed?	Set each picture control to the standard setting. (See page 6.)
<b>Unnatural, irregularly coloured, or distorted picture.</b>	Is the monitor close to a speaker, magnet or any other device generating a strong magnetic field?	Move the device away from the monitor and turn the monitor's power off. Wait at least 30 minutes, then turn the power on again.
<b>Dark stripes appear at the top and bottom of the screen, picture vertically squeezed.</b>	Is the aspect ratio set to 16:9?	Set the ASPECT RATIO in the <MENU> screen mode to [4 : 3 (4 - 3)] (See page 7.) When controlling externally, ASPECT RATIO should be set to [4 : 3 (4-3)]. (See pages 11 and 12.)
<b>White peak portion of the picture (for example, the lit part of a fluorescent lamp) is dark, unclear, and the colour is blurred.</b>	Is the BRIGHTNESS P.S. function set to ON?	Set the BRIGHTNESS P.S. function in the <MENU> screen mode to OFF. (See page 7.) When controlling externally, BRIGHTNESS P.S. function should be set to OFF. (See pages 11 and 12.)
<b>Front panel button does not function.</b>	Are the operation buttons on the front panel locked? (Has CONTROL LOCK function set to ON?)	Set the CONTROL LOCK to OFF in the <SET-UP MENU> screen mode. (See pages 8 and 9.)

## The following are not malfunctions:

- When a bright still image (such as a white cloth) is displayed for a long period, it may appear to be coloured. This is due to the structure of the cathode ray tube and will be deleted when another image is displayed.
- You experience a mild electric shock when you touch the picture tube. This phenomenon is due to a normal buildup of static electricity on the CRT and is not harmful.
- The monitor emits a strange sound when the room temperature changes suddenly. This is only a problem if an abnormality appears on the screen as well.



# SPECIFICATIONS

MODEL		TM-2100PN
Type		Colour video monitor
Colour system		PAL, NTSC (3.58)
Picture tube		54 cm measured diagonally, flat-square type, 90° deflection, in-line gun, vertical line trio type (phosphor stripe pitch 0.69 mm)
Effective screen size		Width 406.4 mm Height 304.8 mm Diagonal 508 mm
Scanning frequency		H : 15.734 kHz (NTSC), 15.625 kHz (PAL) V : 59.94 Hz (NTSC), 50 Hz (PAL)
Horizontal resolution		450 TV lines or more (Y/C input mode)
Input terminals	VIDEO A	Composite video: 1 line, BNC connector x 2, 1 V(p-p), 75 Ω negative sync (bridge connection possible, auto termination)
	VIDEO B	Composite video: 1 line, BNC connector x 2, 1 V(p-p), 75 Ω negative sync (bridge connection possible, auto termination)
		Y/C-separated: 1 line, mini-DIN 4-pin connector x 2 Y: 1.0 V(p-p), 75 Ω C: 0.286 V(p-p), 75 Ω (NTSC), 0.3 V(p-p), 75 Ω (PAL) (bridge connection possible, auto termination)
	AUDIO A	1 line (monaural), RCA pin x 2, 0.5 V(rms), high-impedance (bridge connection possible)
	AUDIO B	1 line (monaural), RCA pin x 2, 0.5 V(rms), high-impedance (bridge connection possible)
	REMOTE	1 line, RCA pin x 2 (bridge connection possible)
Audio power output		1 W (monaural)
Built-in speaker		8 cm round x 1, impedance of 8 Ω
Environmental conditions		Operation temperature: 0 – 40 °C Operation humidity: 20 – 80% (non-condensing)
Power requirements		230 V AC, 50 Hz/ 60 Hz
Power consumption		0.72A (230 V AC)
Dimensions		Width 476 mm Height 407.5 mm Depth 492 mm
Weight		28.5 kg
Accessory		AC power cord (2 m) x 1

\* Illustrations used in this manual are for explanatory purposes only. The appearance of the actual product may differ slightly.

\* Dimensions and weight are approximate.

\* E. & O. E. Design and specifications subject to change without notice.





## ■ Dimensions

Unit : mm

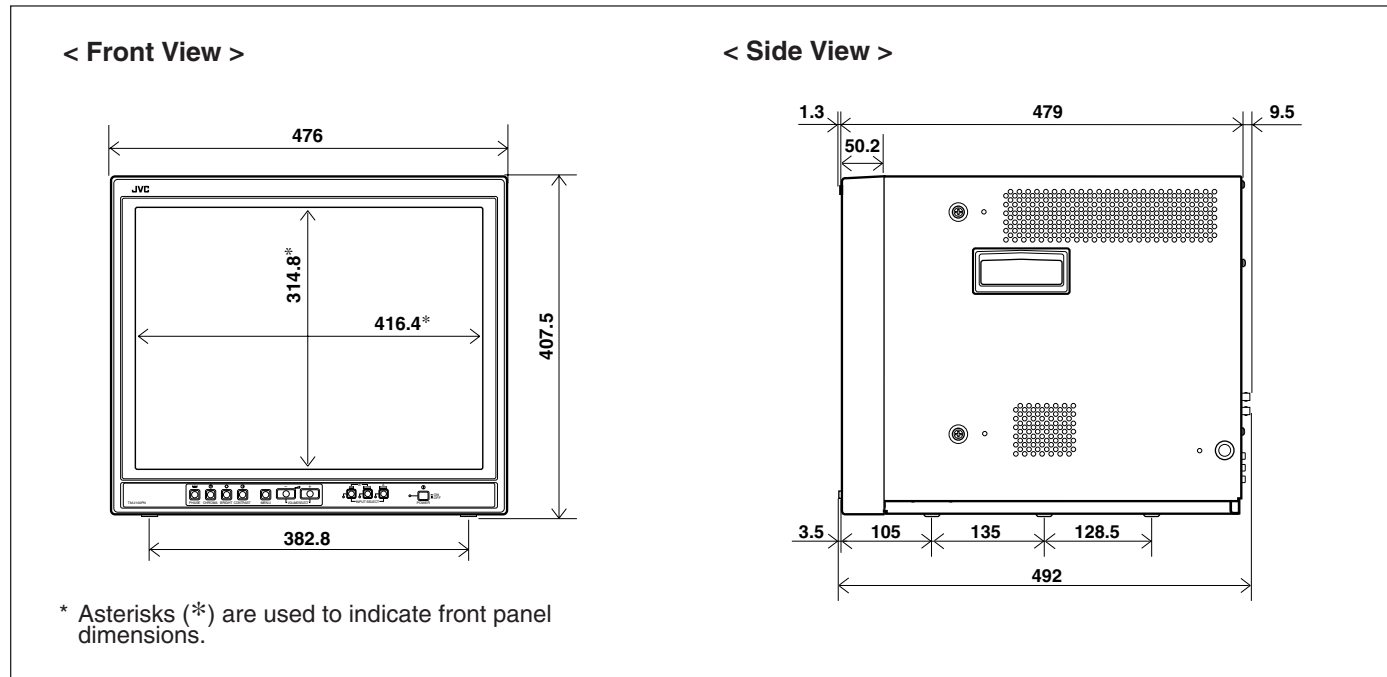

## ■ Y/C (Mini DIN 4 pin) terminal specification

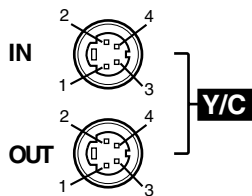

Pin No.	Signal
1	GND (Y)
2	GND (C)
3	Y
4	C

ENGLISH







**BEDIENUNGSANLEITUNG**

**FARB-VIDEO-MONITOR**

**TM-2100PN**



**DEUTSCH**





**Vielen Dank für den Kauf dieses Farb-Monitors von JVC. Bitte lesen Sie diese Bedienungsanleitung vor Ingebrauchnahme sorgfältig durch, um einen einwandfreien Betrieb sicherzustellen.**

## SICHERHEITSHINWEISE

Zur Vermeidung von Unfällen (mit Todesgefahr), die durch unsachgemäße Handhabung und Bedienung des Monitors verursacht werden können, unbedingt die folgenden Sicherheitshinweise beachten!

### ACHTUNG

Zur Vermeidung von Kurzschlüssen und Brandgefahr dieses Gerät vor Nässe und Feuchtigkeit schützen!  
Gefährliche Spannung im Geräteinneren. Nicht die hintere Gehäuseverkleidung abnehmen.  
Bei Betriebsstörungen wenden Sie sich bitte an Ihre Kundendienststelle. Führen Sie niemals Reparaturmaßnahmen durch!

GSGV vom 18. Januar 1991:

Der Schalldruckpegel am Arbeitsplatz ist gleich oder weniger als 70 dB(A) entsprechend ISO 7779.

**ACHTUNG: DIESES GERÄT MUSS GEERDET WERDEN.**

### VORSICHTSMASSREGELN

- Stets nur mit der Spannung arbeiten, die am Typenschild an der Geräterückseite angegeben ist.
- Bei längerem Nichtgebrauch bzw. vor Reinigung des Geräts unbedingt den Netzstecker abziehen.
- Das Netzkabel keiner Gewichts- oder Zugbelastung aussetzen. Das Netzkabel nicht so verlegen, dass Personen auf dieses treten können. Netzsteckdosen und Netzkabel nicht überlasten. Andernfalls besteht die Gefahr von elektrischen Schlägen oder Überhitzungen mit Brandgefahr.
- Das Gerät nicht unter den folgenden Bedingungen betreiben:
  - an extrem warmen, kalten oder feuchten Orten,
  - an Orten, die hoher Staubeinwirkung ausgesetzt sind,
  - in der Nähe von Vorrichtungen, die starke Magnetfelder erzeugen,
  - bei direkter Sonneneinstrahlung
  - an Orten, an denen Hitzestaus auftreten können,
  - in geschlossenen Fahrzeugen.
- Bei Betrieb stets die Ventilationsöffnungen freihalten, da andernfalls der Wärmeaustausch behindert wird.
- Staubanlagerung am Bildschirm mit einem weichen Tuch entfernen.
- In den folgenden Fällen sofort den Netzstecker abziehen und einen Fachmann zu Rate ziehen:
  - Bei beschädigtem Spannungsversorgungskabel oder -stecker.
  - Wenn Flüssigkeit in das Geräteinnere eingedrungen ist.
  - Wenn das Gerät einer starken Erschütterung ausgesetzt war oder wenn das Gehäuse beschädigt ist.
  - Bei stark nachlassender Betriebsleistung.
- Niemals selber Wartungs- oder Reparaturarbeiten vornehmen! Nach Abnehmen der Gehäuseverkleidung besteht die Gefahr von Stromschlägen und anderen Unfällen. Überlassen Sie Wartung und Reparaturen einer qualifizierten Kundendienststelle.
- Bei Teiletausch sollten Sie von der Kundendienststelle eine schriftliche Bestätigung anfordern, in der der Nachweis für die Einhaltung aller vorgeschriebenen technischen Daten der Austauschteile geführt wird. Die Verwendung von Original-Ersatzteilen verhindert Betriebsstörungen (mit Feuer- und Stromschlaggefahr) und Leistungseinbußen.
- Nach der Durchführung von Wartungs- oder Reparaturarbeiten an diesem Gerät sollten Sie von der Kundendienststelle eine Sicherheitsüberprüfung entsprechend den Herstellervorschriften durchführen lassen.
- Wenn dieses Gerät das Ende seiner Gebrauchsdauer erreicht hat, auf sachgemäße Entsorgung achten. Andernfalls kann es zur Implosion der Bildröhre kommen!

### BILDRÖHREN-EINBRENNGEFAHR

- Es wird empfohlen, unbewegte Bilddaten (Standbild etc.) oder extrem helle Bilddaten niemals langdauernd auf dem Bildschirm zu zeigen. Andernfalls kann ein Einbrenneffekt an der Bildröhre auftreten. Bei bewegten Bilddaten besteht diese Einbrenngefahr nicht.





# INHALT

<b>SICHERHEITSHINWEISE .....</b>	<b>2</b>
<b>DIE BEDIENELEMENTE UND IHRE FUNKTIONEN .....</b>	<b>4</b>
<b>GRUNDSÄTZLICHE BEDIENSCHRITTE .....</b>	<b>6</b>
<b>GEBRAUCH DER MENÜFUNKTIONEN .....</b>	<b>7</b>
<b>AUFRUF DER ANFANGSEINSTELLUNGEN .....</b>	<b>10</b>
<b>EINFACHES ANSCHLUSSBEISPIEL .....</b>	<b>11</b>
<b>STÖRUNGSSUCHE .....</b>	<b>13</b>
<b>TECHNISCHE DATEN .....</b>	<b>14</b>



**DEUTSCH**





# DIE BEDIENELEMENTE UND IHRE FUNKTIONEN

## VORDERANSICHT

<Vorderseite>

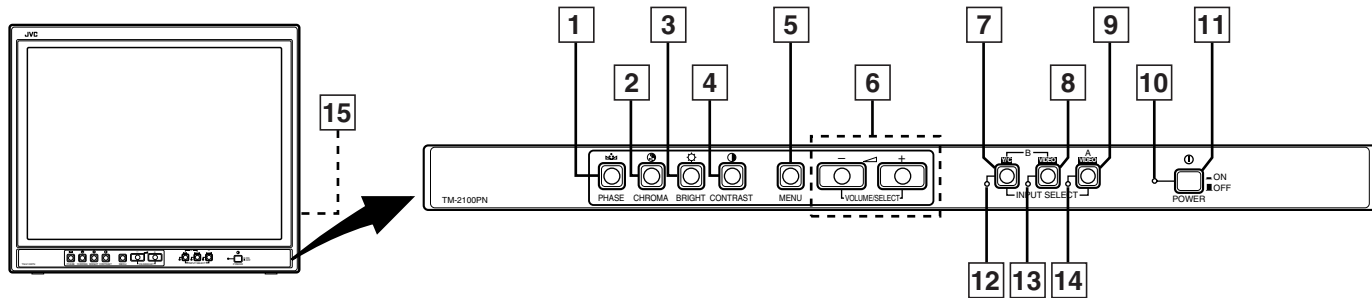

### 1 Phasentaste [PHASE ]

Aktiviert den Farbton-Einstellmodus. Die Einstellung erfolgt mit den Tasten VOLUME/SELECT. Dient zudem als Einstelltaste im Menü-Modus.

### 2 Chromataste [CHROMA ]

Aktiviert den Farbsättigungs-Einstellmodus. Die Einstellung erfolgt mit den Tasten VOLUME/SELECT. Dient zudem als Einstelltaste im Menü-Modus.

### 3 Helligkeitstaste [BRIGHT ]

Aktiviert den Helligkeits-Einstellmodus. Die Einstellung erfolgt mit den Tasten VOLUME/SELECT. Dient zudem als Einstelltaste im Menü-Modus.

### 4 Kontrasttaste [CONTRAST ]

Aktiviert den Kontrast-Einstellmodus. Die Einstellung erfolgt mit den Tasten VOLUME/SELECT. Dient zudem als Einstelltaste im Menü-Modus.

### 5 Menütaste [MENU]

Öffnet und schließt das Menü <MENU>. Bei gedrückt gehaltener Taste MENU die Taste PHASE betätigen, um das Menü <SET-UP MENU> aufzurufen.

### 6 Lautstärke-/Wahlkosten [VOLUME/SELECT - +]

Dient der Lautsprecher-Lautstärkeeinstellung. Dient zudem als Einstelltaste im Menü-Modus.

### 7 Eingangstaste B (Y/C) [INPUT SELECT B Y/C]

Ruft das an Eingang VIDEO B (Y/C) (4-pol. Mini-DIN-Anschluss) angelegte Videosignal und das an Eingang AUDIO B (Cinchanschluss) angelegte Audiosignal auf. Bei Aufruf leuchtet die Eingangsanzeige B (Y/C) [12](#).

### 8 Eingangstaste B (VIDEO) [INPUT SELECT B VIDEO]

Ruft das an Eingang VIDEO B (BNC-Anschluss) angelegte Videosignal und das an Eingang AUDIO B (Cinchanschluss) angelegte Audiosignal auf. Bei Aufruf leuchtet die Eingangsanzeige B (VIDEO) [13](#).

### 9 Eingangstaste A (VIDEO) [INPUT SELECT A VIDEO]

Ruft das an Eingang VIDEO A (BNC-Anschluss) angelegte Videosignal und das an Eingang AUDIO A (Cinchanschluss) angelegte Audiosignal auf. Bei Aufruf leuchtet die Eingangsanzeige A (VIDEO) [14](#).

### 10 Netzanzeige

Leuchtet bei eingeschalteter (ON) Betriebsspannung grün.

**Leuchtet** : Wenn die Betriebsspannung eingeschaltet ist.

**Leuchtet nicht** : Wenn die Betriebsspannung ausgeschaltet ist.

### 11 Netzschalter [POWER ]

Dient zur Ein- und Ausschaltung der Betriebsspannung.

**ON** : Eingeschaltete Betriebsspannung.

**OFF** : Ausgeschaltete Betriebsspannung.

### 12 Eingangsanzeige B (Y/C)

Leuchtet grün, wenn Eingang B (Y/C) aufgerufen ist.

### 13 Eingangsanzeige B (VIDEO)

Leuchtet grün, wenn Eingang B (VIDEO) aufgerufen ist.

### 14 Eingangsanzeige A (VIDEO)

Leuchtet grün, wenn Eingang A (VIDEO) aufgerufen ist.

### 15 Lautsprecher

Bei Vorderansicht des Geräts befindet sich der Lautsprecher an der rechten Seite.





# RÜCKANSICHT

<Rückseite>

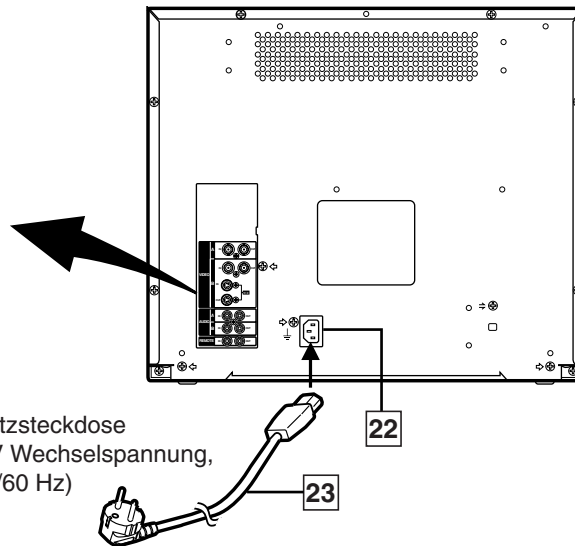
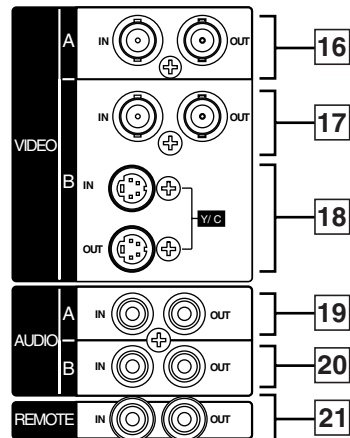

An Netzsteckdose  
(230 V Wechselspannung,  
50 Hz/60 Hz)

## 16 Video-Anschlussgruppe A [VIDEO A IN/OUT]

Mit Video-Eingang (IN) und -Ausgang (OUT). Der Ausgang ist zur Durchschleifung geeignet.

**IN** : Video-Eingang.

**OUT** : Durchschleifbarer Video-Ausgang.

### Hinweise:

- \* Für das zugehörige Audiosignal den Anschluss AUDIO A [19] verwenden.
- \* Siehe auch das grundsätzliche Anschlussbeispiel auf Seite 11 und 12.

## 17 Video-Anschlussgruppe B [VIDEO B IN/OUT]

Mit Video-Eingang (IN) und -Ausgang (OUT). Der Ausgang ist zur Durchschleifung geeignet.

**IN** : Video-Eingang.

**OUT** : Durchschleifbarer Video-Ausgang.

### Hinweise:

- \* Für das zugehörige Audiosignal den Anschluss AUDIO B [20] verwenden.
- \* Siehe auch das grundsätzliche Anschlussbeispiel auf Seite 11 und 12.

## 18 Y/C-Video-Anschlussgruppe B [VIDEO B Y/C IN/OUT]

Mit S-Video (Y/C)-Eingang (IN) und -Ausgang (OUT). Der Ausgang ist zur Durchschleifung geeignet.

**IN** : S-Video (Y/C)-Eingang.

**OUT** : Durchschleifbarer S-Video (Y/C)-Ausgang.

### Hinweise:

- \* Für das zugehörige Audiosignal den Anschluss AUDIO B [20] verwenden.
- \* Siehe auch das grundsätzliche Anschlussbeispiel auf Seite 11 und 12.

## 19 Audio-Anschlussgruppe A [AUDIO A IN/OUT]

Dieser Audio-Eingang (IN) und -Ausgang (OUT) ist der Video-Anschlussgruppe A [16] zugeordnet. Der Ausgang ist zur Durchschleifung geeignet.

**IN** : Audio-Eingang.

**OUT** : Durchschleifbarer Audio-Ausgang.

### Hinweise:

- \* Für das zugehörige Videosignal den Anschluss VIDEO A [16] verwenden.
- \* Siehe auch das grundsätzliche Anschlussbeispiel auf Seite 11 und 12.

## 20 Audio-Anschlussgruppe B [AUDIO B IN/OUT]

Dieser Audio-Eingang (IN) und -Ausgang (OUT) ist der Video-Anschlussgruppe VIDEO B [17] oder der Video-Anschlussgruppe VIDEO B (Y/C) [18] zugeordnet. Der Ausgang ist zur Durchschleifung geeignet.

**IN** : Audio-Eingang.

**OUT** : Durchschleifbarer Audio-Ausgang.

### Hinweise:

- \* Für das zugehörige Videosignal den Anschluss VIDEO B [17] oder VIDEO B (Y/C) [18] verwenden.
- \* Siehe auch das grundsätzliche Anschlussbeispiel auf Seite 11 und 12.

## 21 Fernsteuerbuchsen [REMOTE IN/OUT]

Eingang (IN) und Ausgang (OUT) zum Anschluss einer externen Steuereinheit. Das Ausgangssignal ist durchschleifbar. Die Funktionen ASPECT RATIO sowie der Einschaltstatus (ON/OFF) von BRIGHTNESS P.S. können extern gesteuert werden. Die Einstellung für die externe Steuerung erfolgt mit dem Menü <SET-UP MENU>.

Externe Steuerfunktionen	Externe Steuerschaltung	
	Schließkontakt (offen)	Schließkontakt (geschlossen)
ASPECT RATIO	4-3 (4:3)	16-9 (16:9)
BRIGHTNESS P.S.	OFF	ON

### Hinweis:

- \* Siehe auch das grundsätzliche Anschlussbeispiel auf Seite 11 und 12.

## 22 Netzeingang [AC IN]

Den Netzeingang über das mitgelieferte Netzkabel [23] mit einer Netzsteckdose (230 V Wechselspannung, 50 Hz/60 Hz) verbinden.

## 23 Netzkabel

Das mitgelieferte Netzkabel (230 V Wechselspannung, 50 Hz/60 Hz) an den Netzeingang anschließen.

DEUTSCH



# GRUNDSÄTZLICHE BEDIENSCHRITTE

## BASISFUNKTIONEN

### 1. Das Gerät mit dem Schalter POWER einschalten.

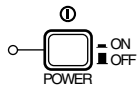

- ON : Eingeschaltete Betriebsspannung. (Die Netzanzeige leuchtet.)
- OFF : Ausgeschaltete Betriebsspannung (OFF). (Die Netzanzeige leuchtet nicht.)

### 2. Mit Taste INPUT SELECT die Eingangssignale anwählen.

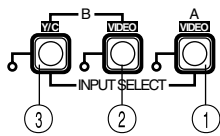

Die an der Geräterückseite angelegten Video- und Audiosignale können angewählt werden.

Taste INPUT SELECT	Rückseitige Anschlüsse	
	Video-Eingang	Audio-Eingang
① Eingang A (VIDEO)	Anschlussgruppe VIDEO A	Anschlussgruppe AUDIO A
② Eingang B (VIDEO)	Anschlussgruppe VIDEO B	Anschlussgruppe AUDIO B
③ Eingang B (Y/C)	Anschlussgruppe VIDEO B (Y/C)	

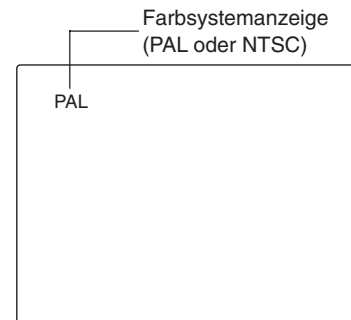

Angaben zur Farbsystemanzeige

- Bei auf AUTO eingestelltem Menüpunkt COLOR SYSTEM erfolgt nach der Geräteeinschaltung oder Eingangswahl die Farbsystem-Anzeige des erfassten Farbsignals (PAL oder NTSC) für ca. 3 Sekunden. Die Anzeige entfällt, wenn ein Schwarzweißsignal oder kein Signal angelegt ist. Zur COLOR SYSTEM-Einstellung siehe Seite 7.

### 3. Mit den Tasten VOLUME/SELECT die Lautsprecherlautstärke einstellen.



- Der Lautstärkepegel wird auf dem Bildschirm angezeigt.
- +: Die Lautstärke des eingebauten Lautspeakers wird angehoben (00 → 50)
- : Die Lautstärke des eingebauten Lautspeakers wird abgesenkt (50 → 00)
- \* Die Bildschirmanzeige erlischt ca. 10 Sekunden nach dem letzten Einstellschritt.

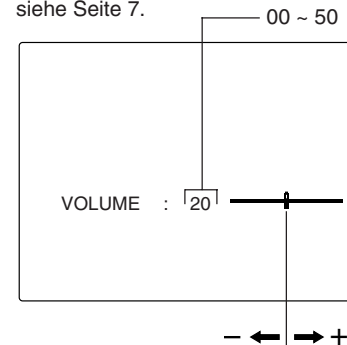

## BILDEINSTELLUNG

### 1. Den Einstellbereich mit der erforderlichen Wahl Taste anwählen.

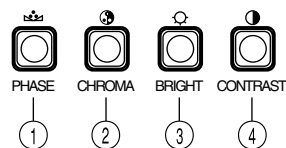

- Der Einstellbereich wird auf dem Bildschirm angezeigt.
- ① PHASE (☉) : Phaseneinstellung.
- ② CHROMA (☉) : Chromaeinstellung.
- ③ BRIGHT (☉) : Helligkeitseinstellung.
- ④ CONTRAST (●) : Kontrasteinstellung.

### 2. Die Einstellung mit den Tasten VOLUME/SELECT vornehmen.



Einstellbereich	VOLUME/SELECT-Tasten	
	-	+
PHASE (Phase)	Rotstich	Grünstich
CHROMA (Chroma)	Schwächer	Stärker
BRIGHT (Helligkeit)	Dunkler	Heller
CONTRAST (Kontrast)	Geringer	Höher

\* Die Bildschirmanzeige erlischt ca. 10 Sekunden nach dem letzten Einstellschritt.

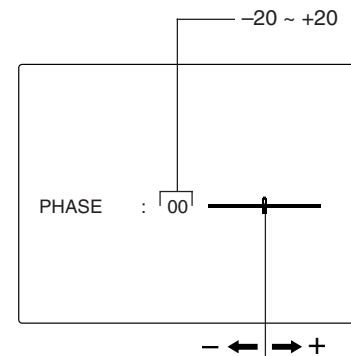

#### Hinweise:

- Die Phaseneinstellung arbeitet nur für ein NTSC-Farbsignal.
- Die Chromaeinstellung arbeitet nicht, wenn ein Schwarzweißsignal oder kein Signal angelegt ist.
- Wenn der Chromapegel auf "-20" eingestellt wird, erfolgt die Wiedergabe in Schwarzweiß.
- Wenn für den angewählten Einstellmodus keine Einstellung möglich ist, erscheint die Anzeige "NO EFFECT" für ca. 3 Sekunden.





# GEBRAUCH DER MENÜFUNKTIONEN

## AUFRUF UND ANZEIGE IM MENÜ-MODUS <MENU> (EINSTELLSCHRITTE)

Die folgenden Menüpunkte sind einstellbar.  
Die Einstellung nach Erfordernissen vornehmen.

- SHARPNESS
- COLOR TEMP.
- COLOR SYSTEM
- ASPECT RATIO
- BRIGHTNESS P.S.

### 1. Die Taste MENU drücken.



Das Menü <MENU> wird aufgerufen.

### 2. Mit den Tasten PHASE ( ) oder CHROMA ( ) die einzelnen Menüpunkte anwählen.



Der angewählte Menüpunkt wird durch eine Wahlmarke gekennzeichnet.

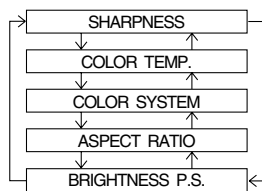

Front-Tasten	Angezeigte Funktion	Inhalt
PHASE ( )	▼	Marke für Vorwärtswahl (▶)
CHROMA ( )	▲	Marke für Rückwärtswahl (▶)

### 3. Die Einstellung mit den Tasten VOLUME/SELECT vornehmen.



Front-Tasten	Angezeigte Funktion	Inhalt
VOLUME/SELECT (+)	+	Anheben (bis max. Wert)
	▶	Vorversetzung des Einstellwertes
VOLUME/SELECT (-)	-	Absenken (bis min. Wert)
	◀	Rückversetzung des Einstellwertes

Menüpunkte	Aufgabe	Einstellbereich
SHARPNESS	Bildschärfe	00 ↔ +1 ↔ +2 ↔ +3 ↔ +4 ↔ +5
COLOR TEMP.	Weißabgleich-Farbtemperatur	6500 ↔ 9300
COLOR SYSTEM	Farbsystem	AUTO ↔ NTSC ↔ AUTO ↔ PAL
ASPECT RATIO	Seitenverhältnis	4-3 ↔ 16-9
BRIGHTNESS P.S.	Helligkeits-Spitzenpegelbegrenzung	OFF ↔ ON

\* Im Normalfall für COLOR SYSTEM den AUTO-Modus wählen. Falls der Empfang im AUTO-Modus nicht einwandfrei ist, die spezifische Einstellung für das vorliegende Farbsystem (NTSC oder PAL) wählen.

### 4. Ist eine weitere Menüpunkteinstellung erforderlich, die Schritte 2 und 3 wiederholen.

### 5. Zum Verlassen des Menümodus die Taste MENU drücken.



Front-Tasten	Angezeigte Funktion	Inhalt
MENU	EXIT	Das Menü verlassen (deaktivieren)

Anzeigen für das Menü <MENU>

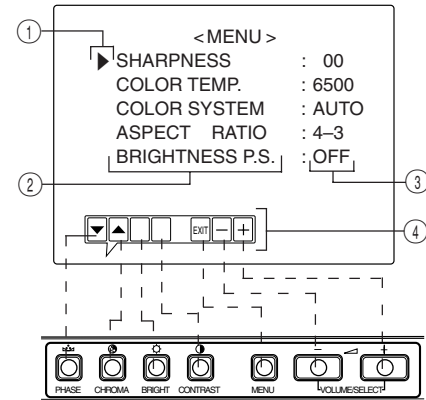

<Front-Tasten>

- 1 Wahlmarke (▶): Kennzeichnet den angewählten Menüpunkt.
- 2 Menüpunkt: Die verfügbaren Menüpunkte.
- 3 Einstellanzeige: Zeigt den gegenwärtig gültigen Einstellwert (-status) an.
- 4 Funktionsanzeige: Die Funktionen der Front-Tasten (7 Tasten links) entsprechen der angezeigten Funktion.

Angezeigte Funktion	Inhalt
▼	Vorversetzung auf Menüpunkt.
▲	Rückversetzung auf Menüpunkt.
-	Einstellwert verringern. (Bis zum Minimalwert)
+	Einstellwert anheben. (Bis zum Maximalwert)
▶	Vorversetzung des Einstellwertes.
◀	Rückversetzung des Einstellwertes.
EXIT	EXIT Zum Verlassen von Menü <MENU>.

#### Hinweise:

- BRIGHTNESS P.S. (oder B.P.S.) ist die englische Bezeichnung/Abkürzung für Helligkeits-Spitzenpegelbegrenzung. Diese Funktion dient zur Unterdrückung (Begrenzung) der Helligkeitsspitzen im Bildsignal, um Einbrenneffekte an der Kathodenstrahlröhre zu verringern.
- Wenn für BRIGHTNESS P.S. (oder B.P.S.) der Einstellstatus ON gilt, erscheint der pegelbegrenzte Helligkeitsanteil des Bildsignals (zum Beispiel die abgebildete Fläche einer leuchtenden Fluoreszenzlampe) verschwommen auf dem Bildschirm. Falls erforderlich, den Einstellwert für B.P.S. LEVEL in dem Menü <SET-UP MENU> verringern oder die Funktion BRIGHTNESS P.S. deaktivieren.
- Wenn das Bildseitenverhältnis 16-9 (16:9) aktiviert ist, erscheint das Bild vertikal gestaucht.
- Wenn im Menü <MENU> für ASPECT RATIO oder BRIGHTNESS P.S. der Einstellstatus "REMOTE" angezeigt wird, gilt im Menü <SET-UP MENU> für REMOTE SELECT der Einstellstatus "ASPT" oder "B.P.S.". In diesem Fall ist es nicht möglich, eine Einstellung für ASPECT RATIO und/oder BRIGHTNESS P.S. vorzunehmen. Falls eine Neueinstellung erforderlich ist, muss diese mittels der externen Steuereinheit vorgenommen werden oder Sie müssen REMOTE SELECT deaktivieren.

DEUTSCH

# GEBRAUCH DER MENÜFUNKTIONEN (Forts.)

## AUFRUF UND ANZEIGE IM MENÜ-MODUS <SET-UP MENU> (EINSTELLSCHRITTE)

Die folgenden Menüpunkte sind einstellbar.

- H. POSITION
- V. POSITION
- WHITE BALANCE
- CONTROL LOCK
- B.P.S. LEVEL
- REMOTE SELECT

### Hinweise:

- Die Einstellungen für H-Lage und V-Lage können selektiv für jeden Video-Eingang (entsprechend der Vorwahl mit den Eingangswahl-tasten an der Vorderseite: INPUT A (VIDEO), INPUT B (VIDEO) oder INPUT B (Y/C)) vorgenommen werden. Der erforderliche Video-Eingang muss vor der Einstellung angewählt werden.
- Zum Weißabgleich kann die Farbtemperatur auf 6500 oder 9300 eingestellt werden. Diese Einstellung vor dem Abgleich im Menü <MENU> bei COLOR TEMP. vornehmen.

### 1. Bei gedrückt gehaltener Taste MENU die Taste PHASE ( ) drücken.

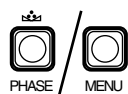



Das Menü <SET-UP MENU> wird auf dem Bildschirm gezeigt.

### 2. Mit den Tasten PHASE ( ) oder CHROMA ( ) die einzelnen Menüpunkte anwählen.

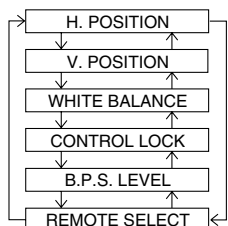

Der angewählte Menüpunkt wird durch eine Wahlmarke gekennzeichnet.



Front-Tasten	Angezeigte Funktion	Inhalt
PHASE (  )	▼	Marke für Vorwärtswahl (▶)
CHROMA (  )	▲	Marke für Rückwärtswahl (▶)

### 3. Die Einstellung mit den Tasten VOLUME/SELECT vornehmen.



Front-Tasten	Angezeigte Funktion	Inhalt
VOLUME/SELECT (+)	+	Anheben (bis max. Wert)
	▶	Vorversetzung des Einstellwertes
	CUTO	Anwahl "CUT OFF" Einstellanzeige
VOLUME/SELECT (-)	-	Absenken (bis min. Wert)
	◀	Rückversetzung des Einstellwertes
	DRV	Anwahl "DRIVE" Einstellanzeige

### Hinweis:

- Zum Weißabgleich die Einstellanzeige "CUT OFF" oder "DRIVE" anwählen und hierauf entsprechend der angezeigten Funktion (R/G/B) die geeignete Taste (PHASE/CHROMA/BRIGHT) benutzen.

Anzeigen für das Menü <SET-UP MENU>

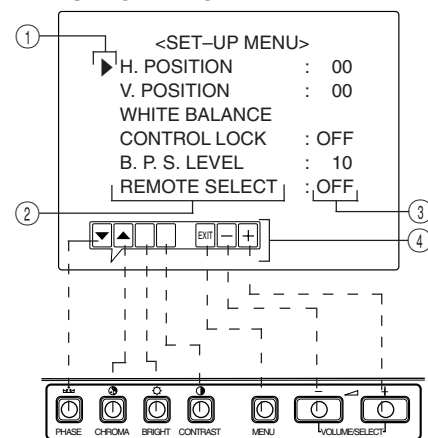

- ① Wahlmarke (▶): Kennzeichnet den angewählten Menüpunkt.
- ② Menüpunkt: Die verfügbaren Menüpunkte.
- ③ Einstellanzeige: Zeigt den gegenwärtig gültigen Einstellwert (-status) an.
- ④ Funktionsanzeige: Die Funktionen der Front-Tasten (7 Tasten links) entsprechen der angezeigten Funktion.

Angezeigte Funktion	Inhalt
▼	Vorversetzung auf Menüpunkt.
▲	Rückversetzung auf Menüpunkt.
-	Einstellwert verringern. (Bis zum Minimalwert)
+	Einstellwert anheben. (Bis zum Maximalwert)
▶	Vorversetzung des Einstellwertes.
◀	Rückversetzung des Einstellwertes.
EXIT	Verlassen (deaktivieren) des Menüs <SET-UP MENU>
DRV	Aufruf der DRV-Einstellfunktion
CUTO	Aufruf der CUT OFF-Einstellfunktion
R	Rotsignalpegeleinstellung
G	Grünsignalpegeleinstellung
B	Blausignalpegeleinstellung
DISP	Aktivierung/Deaktivierung des Onscreen-Anzeigemodus. (Diese Funktion arbeitet nur im DRV- oder CUT OFF-Einstellmodus.)



Setup-Menüpunkte	Aufgabe	Einstellung
H. POSITION	Einstellung der Bildschirm-H-Lage (+: Versetzung nach rechts/ -: Versetzung nach links)	-09 ↔ -08 ← ..... → -01 ↔ 00 ↔ +01 ← ..... → +08 ↔ +09
V. POSITION	Einstellung der Bildschirm-V-Lage (+: Versetzung nach unten/ -: Versetzung nach oben)	-09 ↔ -08 ← ..... → -01 ↔ 00 ↔ +01 ← ..... → +08 ↔ +09
WHITE BALANCE	Weißabgleich	Anwahl von Aussteuerung (DRV) oder Abschaltung (CUTO). Die Bildschirmanzeige wechselt auf den angewählten Einstellmodus. Zur Einstellung die zur Anzeige zugehörige Taste (R/G/B) verwenden.
DRIVE	R.DRIVE	RotsignalpegelEinstellung
	G.DRIVE	GrünsignalpegelEinstellung
	B.DRIVE	BlausignalpegelEinstellung
CUT OFF	R. CUT OFF	Rotsignalabschaltung
	G. CUT OFF	Grünsignalabschaltung
	B. CUT OFF	Blausignalabschaltung
CONTROL LOCK	Verriegelung der vorderen Tasten	OFF ↔ ON ↑ ↑
B.P.S. LEVEL	Einstellung des Pegels für die Helligkeits-Spitzenpegelbegrenzung	00 ↔ 01 ← ..... → 09 ↔ 10 ↔ 11 ← ..... → 19 ↔ 20
REMOTE SELECT	Einstellung der extern zu steuernden Funktion (ASPECT RATIO oder BRIGHTNESS P.S.)	OFF ↔ ASPT ↔ OFF ↔ B.P.S. ↑ ↑ * ASPT : ASPECT RATIO B.P.S.: BRIGHTNESS P.S.

**4. Ist eine weitere Setup-Menüpunkteinstellung erforderlich, die Schritte 2 und 3 wiederholen.**

**5. Zum Verlassen des Setup-Menümodus die Taste MENU drücken.**



Front-Tasten	Angezeigte Funktion	Inhalt
MENU	EXIT	Das Menü verlassen (deaktivieren)

**Hinweise:**

- Bei aktivierter Tastenverriegelung (CONTROL LOCK: ON) erscheint die Anzeige "CONTROL LOCK ON!" für ca. 3 Sekunden, wenn eine der vorderen Tasten betätigt wird.
- Die Tastenverriegelung wird auch bei ausgeschaltetem Gerät beibehalten.
- Zur Abschaltung der Tastenverriegelung bei gedrückt gehaltener Taste MENU die Taste PHASE betätigen. Dann für CONTROL LOCK "OFF" eingeben.
- Bei aktivierter Tastenverriegelung bleiben die folgenden Bedienelemente/Funktionen verfügbar:
  - Netzschalter
  - Einstellung des Lautstärkepegels mit der Taste VOLUME/SELECT.
  - Öffnen oder Schließen von Menü <SET-UP MENU>.
  - Externe Steuerung von ASPECT RATIO oder BRIGHTNESS P.S., wenn für REMOTE SELECT der Einstellstatus ON gilt.

**DEUTSCH**



# AUFRUF DER ANFANGSEINSTELLUNGEN

## AUFRUF UND ANZEIGE IM RÜCKSTELL-MODUS FÜR MENÜ <SET-UP MENU> RESET

Menüpunkte (im Menü <MENU> und <SET-UP MENU>), Bildeinstellwerte und Lautstärkepegel können auf die Anfangseinstellung (Grundeinstellung) ab Werk rückgestellt werden.

### 1. Die Betriebsspannung mit dem Netzschalter (ⓘ) ausschalten (OFF (■)).



### 2. Die Tasten MENU und PHASE (☑) gedrückt halten und das Gerät mit dem Netzschalter (ⓘ) einschalten (■).



Das Menü <SET-UP MENU> RESET wird auf dem Bildschirm gezeigt.

#### Hinweis:

- Das Menü <SET-UP MENU> RESET erscheint nicht, wenn die Tasten MENU und PHASE zu kurz gedrückt gehalten werden. Diese Tasten gedrückt halten, bis das Menü auf dem Bildschirm gezeigt wird.

### 3. Einstellung

- Bei erforderlicher Rückstellung:



Die Taste CONTRAST (●) betätigen.  
\* Nach vollständig durchgeführter Rückstellung erlischt das Menü <SET-UP MENU> RESET.

- Bei nicht erforderlicher Rückstellung:



Die Taste VOLUME/SELECT [+] oder [-] betätigen.  
\* Die Rückstellung wird abgebrochen, das Menü <SET-UP MENU> RESET erlischt.

Anzeigen für das Menü <SET-UP MENU> RESET

```
<SET-UP MENU> RESET

Are you sure ?
"Yes" then <CONTRAST>
"No" then <+> or <->
```

#### Anfangseinstellungen

Art	Funktion (Menüpunkt)	Rückstellung (Einstellung)
Anzeigen für das Menü	SHARPNESS	00
	COLOR TEMP.	6500
	COLOR SYSTEM	AUTO
	ASPECT RATIO	4-3
	BRIGHTNESS P.S.	OFF
Anzeigen für das Set-up Menü	H. POSITION	00
	V. POSITION	00
	WHITE BALANCE	
	R. CUT OFF	00
	G. CUT OFF	00
	B. CUT OFF	00
	R. DRIVE	00
	G. DRIVE	00
	B. DRIVE	00
	CONTROL LOCK	OFF
B.P.S. LEVEL	10	
REMOTE SELECT	OFF	
Bildeinstellung	PHASE	00
	CHROMA	00
	CONTRAST	00
	BRIGHT	00
Lautstärke	VOLUME	20

# EINFACHES ANSCHLUSSBEISPIEL

## Hinweise:

- Vor der Anschlussherstellung sicherstellen, dass alle Geräte ausgeschaltet sind.
- Diese Anschlussbeispiele geben nur einen begrenzten Überblick zu den verschiedenen Anschlussmöglichkeiten dieses Monitors. Beachten Sie jeweils auch unbedingt die zum (zu den) anzuschließenden Gerät(en) mitgelieferte Anleitung.
- Beide Eingangs-Ausgangsgruppen sind durchgeschleift.
- Wird der durchgeschleifte Ausgang nicht genutzt, hier kein Kabel angeschlossen lassen, da andernfalls die Abschlusschaltung geöffnet wird (automatische Abschlusschaltung).
- Bei Signaldurchschleifung Eingang (IN) und Ausgang (OUT) des Monitors nicht mit dem gleichen Videogerät (z.B. Videorekorder) verbinden! (Andernfalls können (außer bei Wiedergabe) Rückkopplungsstörungen auftreten, da das gleiche Signal im Videorekorder in Schleife geschaltet ist. Dies ist keine Fehlfunktion.)
- Den Videoeingang (INPUT A (VIDEO), INPUT B (VIDEO) oder INPUT B (Y/C)) mit den Taste INPUT SELECT an der Vorderseite wählen.
- Die Funktionen ASPECT RATIO oder BRIGHTNESS P.S. können über ein an den Anschluss REMOTE angelegtes Steuersignal extern gesteuert werden. Hierzu muss für REMOTE SELECT im Menü <SET-UP MENU> die erforderliche Einstellung vorgenommen werden. (Siehe die Seiten 8 und 9.)

## VIDEO A Anschlussbeispiel (Die Eingangswahltaste A (VIDEO) verwenden)

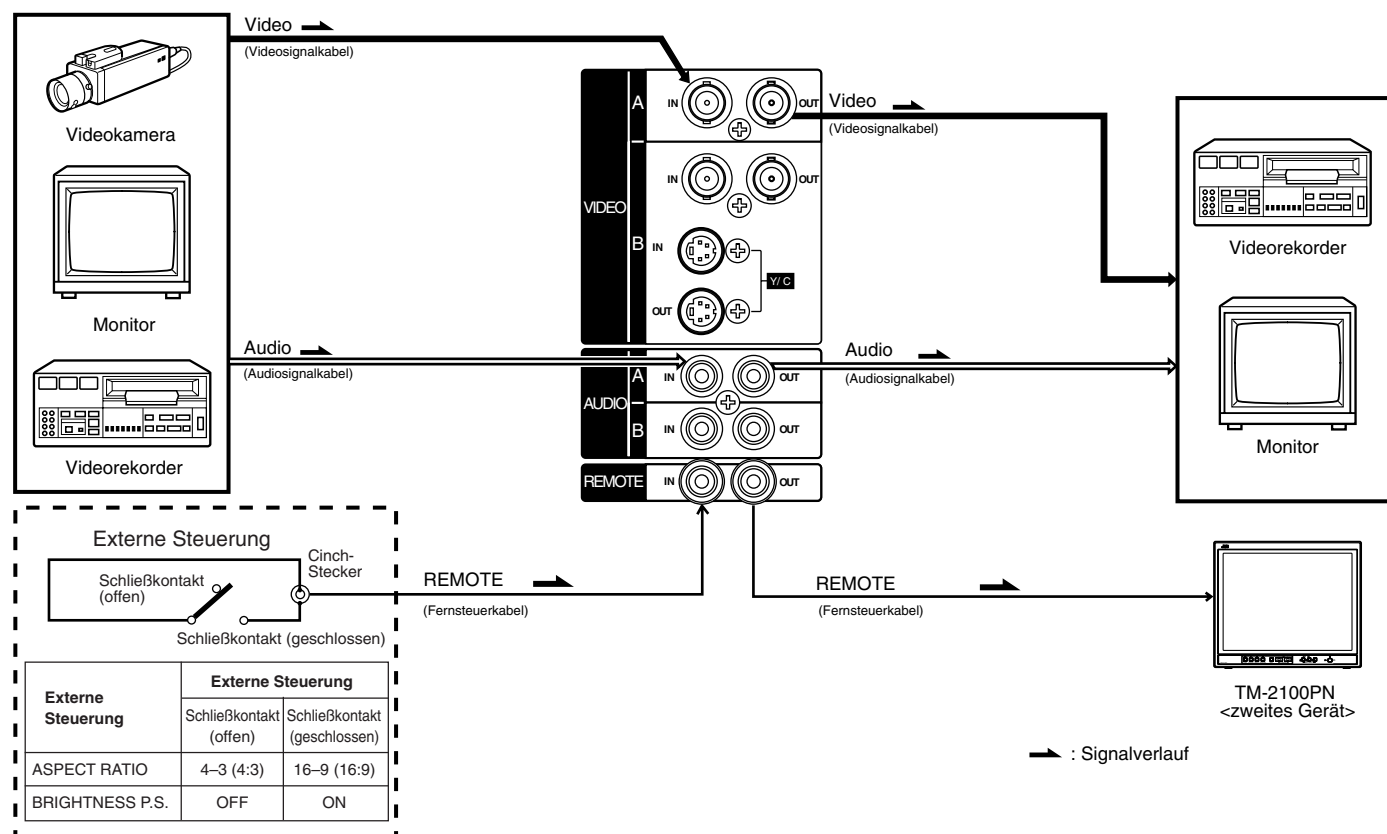

DEUTSCH

# EINFACHES ANSCHLUSSBEISPIEL (Forts.)

## VIDEO B (VIDEO) Anschlussbeispiel (Die Eingangswahltaete B (VIDEO) verwenden)

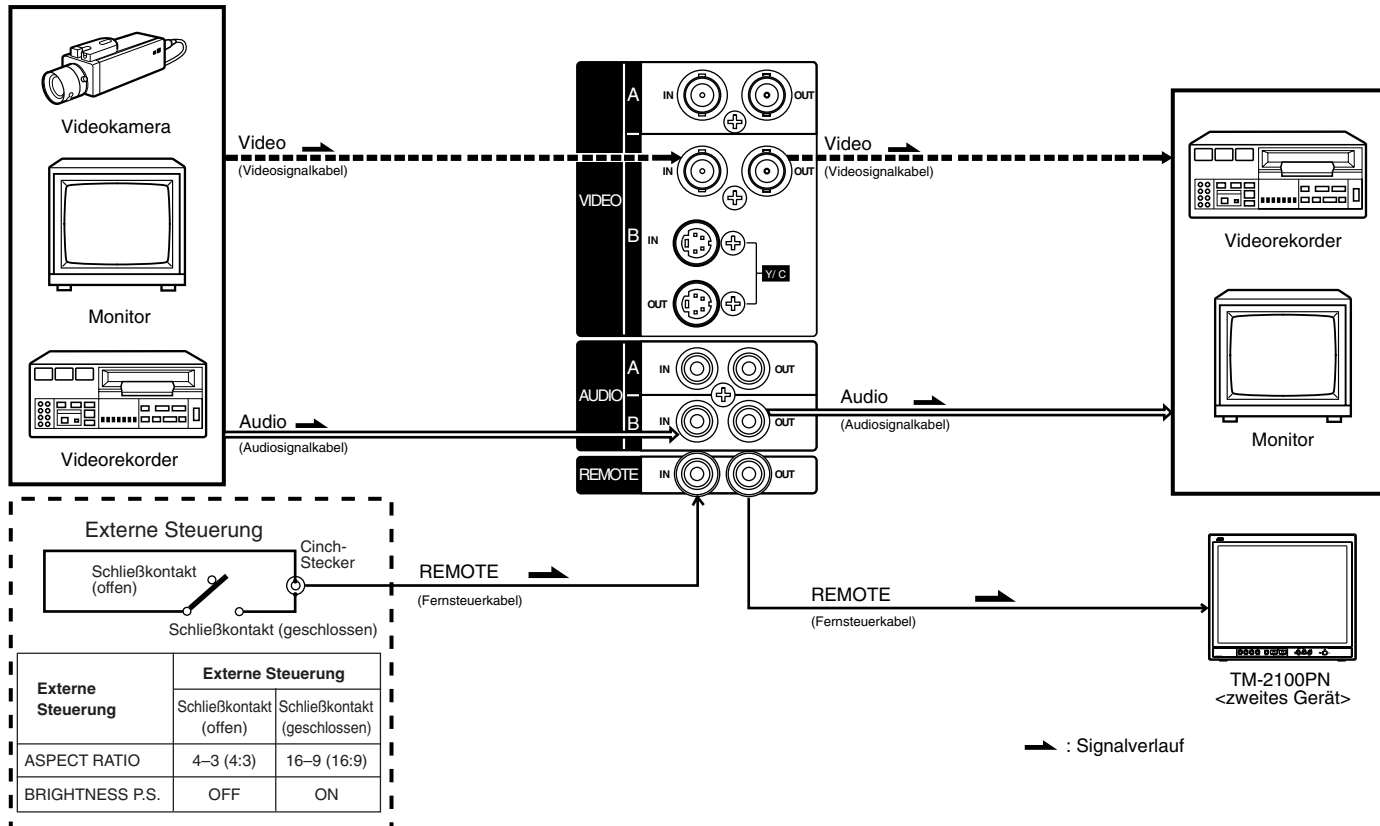

## VIDEO B (Y/C) Anschlussbeispiel (Die Eingangswahltaete B (Y/C) verwenden)

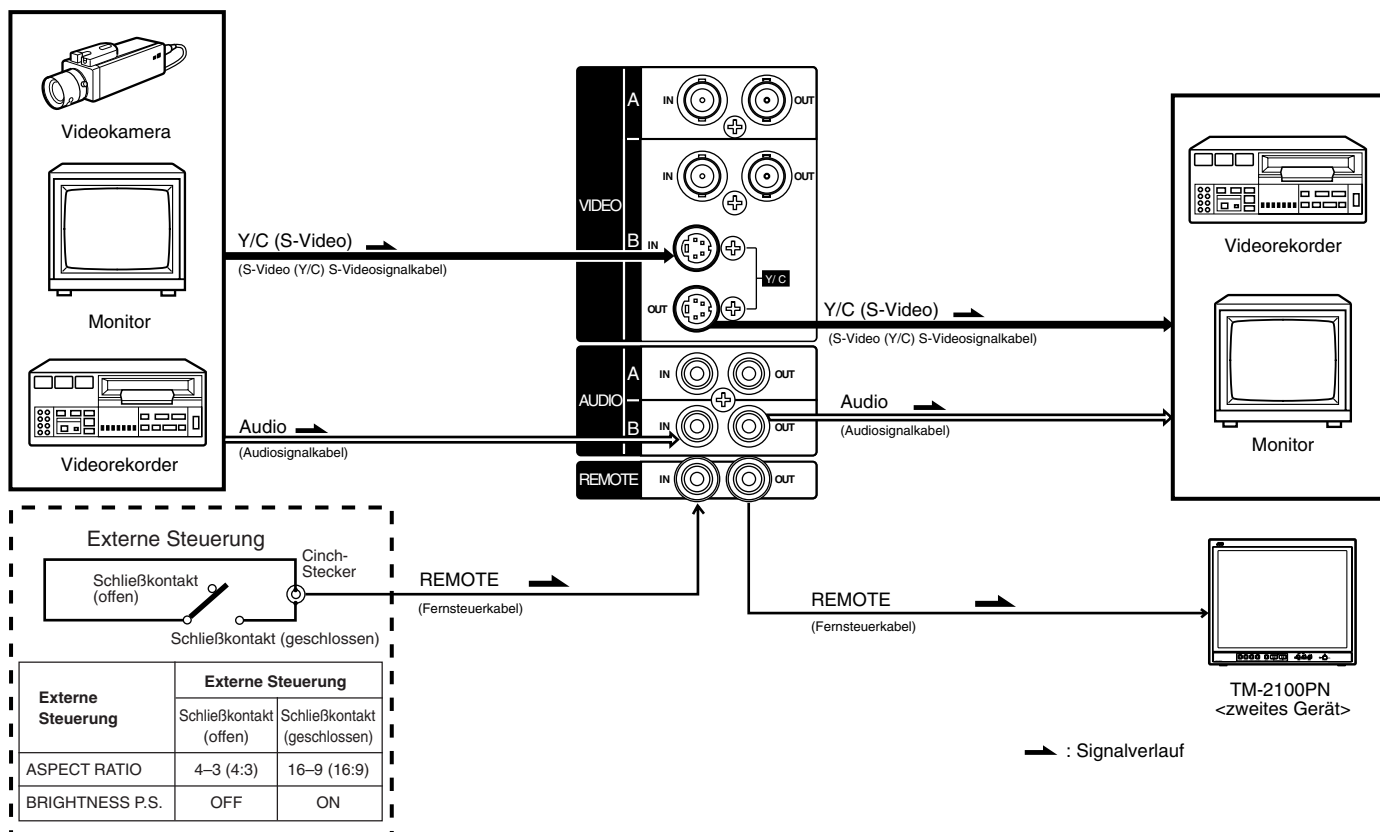



# STÖRUNGSSUCHE

Dieser Abschnitt listet einige mögliche Funktionsbeeinträchtigungen und geeignete Abhilfemaßnahmen auf. Falls die hier aufgeführten Abhilfeschnitte keine Wirkung zeigen, sollten Sie das Monitor-Netzkabel abziehen und Ihren JVC Fachhändler oder JVC Service zu Rate ziehen.

Störung	Prüfpunkte	Abhilfe
<b>Keine Spannungsversorgung</b>	Ist das Netzkabel locker oder abgetrennt?	Den Kabelstecker fest aufstecken.
<b>Keine Bildwiedergabe bei eingeschaltetem Gerät.</b>	Liefert die Bildsignalquelle ein Bildsignal?	Die entsprechenden Bedienschnitte an der Signalquelle vornehmen.
	Ist das erforderliche Eingangssignal angewählt worden?	Den erforderlichen Video-Eingang mit der entsprechenden Video-Eingangswahltaste aufrufen. (Siehe Seite 6.)
	Ist das Videosignalkabel abgetrennt?	Das Kabel fest aufstecken. (Siehe Seite 11 und 12.)
<b>Keine Tonsignalwiedergabe.</b>	Liefert die Signalquelle ein Tonsignal?	Die entsprechenden Bedienschnitte an der Signalquelle vornehmen.
	Ist der Lautstärkeregel auf den niedrigsten Pegel eingestellt?	Die Lautsprecherlautstärke mit Taste VOLUME/SELECT einstellen. (Siehe Seite 6.)
	Ist das Audiosignalkabel abgetrennt?	Das Kabel fest aufstecken. (Siehe Seite 11 und 12.)
<b>Bildzittern.</b>	Ist der Monitor nahe zu einer elektromagnetische Wellen abstrahlenden Vorrichtung aufgestellt?	Den Monitor von der Vorrichtung entfernen, bis sich das Bild stabilisiert.
<b>Farbausfall, Verfärbungen oder Bildverdunkelung.</b>	Wurde auf das erforderliche Farbsystem geschaltet?	Für COLOR SYSTEM im Menü <MENU> den Einstellstatus [AUTO] wählen. (Siehe Seite 7.)
	Wurde die Bildeinstellung (CONTRAST, BRIGHT, CHROMA oder PHASE) verändert?	Jeden Bildregler auf seine Grundeinstellung rückstellen. (Siehe Seite 6.)
<b>Farbeinstreuungen, Bildverzerrungen.</b>	Ist der Monitor nahe zu einer magnetische Wellen abstrahlenden Vorrichtung (Lautsprecher, Magnet etc.) aufgestellt?	Den Monitor von der Vorrichtung entfernen und ausschalten. Bis zur erneuten Einschaltung mindestens 30 Minuten warten.
<b>Schwarze Balken an der oberen und unteren Bildschirmkante, Beifformatbild.</b>	Wurde auf das Seitenverhältnis 16:9 eingestellt?	Für ASPECT RATIO im Menü <MENU> den Einstellstatus [4:3 (4-3)] wählen. (Siehe Seite 7.) Bei externer Steuerung sollte für ASPECT RATIO der Einstellstatus [4:3 (4-3)] gewählt werden. (Siehe die Seiten 11 und 12.)
<b>Helligkeitsspitzenpegel im Bild (z.B. beleuchtete Fluoreszenzlampe) wird zu dunkel, verschwommen und mit Farbverschiebungen abgebildet.</b>	Ist die Funktion BRIGHTNESS P.S. aktiviert (ON)?	Im Menü <MENU> für BRIGHTNESS P.S. den Einstellstatus OFF wählen. (Siehe Seite 7.) Bei externer Steuerung sollte für BRIGHTNESS P.S. der Einstellstatus OFF gewählt werden. (Siehe die Seiten 11 und 12.)
<b>Die Bedienelemente an der Vorderseite arbeiten nicht.</b>	Sind die Bedienelemente an der Vorderseite verriegelt? (Gilt für CONTROL LOCK der Einstellstatus ON?)	Im Menü <SET-UP MENU> für CONTROL LOCK den Einstellstatus OFF wählen. (Siehe die Seiten 8 und 9.)

DEUTSCH

## In den folgenden Fällen handelt es sich nicht um eine Fehlfunktion:

- Wird ein Standbild mit einer hellen weißen Fläche lange abgebildet, können Einfärbungen auftreten. Diese sind konstruktionsbedingt (Kathodenstrahlröhre) und werden beim nächsten Bildwechsel beseitigt.
- Beim Berühren der Bildröhre kann ein milder Stromschlag empfunden werden. Hierbei handelt es sich um harmlose statische Aufladungen der Bildröhre.
- Bei einem plötzlichen starken Temperaturwechsel kann der Monitor ggf. ein Brummgeräusch abgeben. Wenn hierbei gleichzeitig keine Bildbeeinträchtigungen auftreten, handelt es sich nicht um eine Betriebsstörung.





# TECHNISCHE DATEN

<b>MODELL</b>	<b>TM-2100PN</b>	
<b>Typ</b>	Farb-Video-Monitor	
<b>Farbsystem</b>	PAL, NTSC (3,58)	
<b>Bildröhre</b>	54 cm (diagonal) Inline-Rechteckröhre, 90° Ablenkung, Dreier-Leuchtstoffstreifen (Phosphorstreifenabstand 0,69 mm)	
<b>Effektive Bildfläche</b>	Breite	406,4 mm
	Höhe	304,8 mm
	Diagonale	508 mm
<b>Abtastfrequenz</b>	(H) 15,734 kHz (NTSC) 15,625 kHz (PAL) (V) 59,94 Hz (NTSC) 50 Hz (PAL)	
<b>Horizontale Auflösung</b>	Größer 450 Linien (Y/C-Eingangsmodus)	
<b>Eingänge</b>	<b>VIDEO A</b>	FBAS:1 Leitung (2 BNC) 1 V(ss), 75 Ω, Sync negativ (durchschleifbar, automatische Abschlussschaltung)
	<b>VIDEO B</b>	FBAS:1 Leitung (2 BNC) 1 V(ss), 75 Ω, Sync negativ (durchschleifbar, automatische Abschlussschaltung)
		Y/C-Signal:1 Leitung (2 4-pol. Mini-DIN) Y: 1,0 V(ss), 75 Ω C: 0,286 V(ss), 75 Ω (NTSC)/0,3 V(ss), 75 Ω (PAL) (durchschleifbar, automatische Abschlussschaltung)
	<b>AUDIO A</b>	1 Leitung (Mono, 2 Cinch), 0,5 V(eff.), hochohmig (durchschleifbar)
	<b>AUDIO B</b>	1 Leitung (Mono, 2 Cinch), 0,5 V(eff.), hochohmig (durchschleifbar)
	<b>REMOTE</b>	1 Leitung, 2 Cinch (durchschleifbar)
<b>Audio-Ausgangsleistung</b>	1 W (Mono)	
<b>Eingebauter Lautsprecher</b>	8 cm, rund x 1, 8 Ω Impedanz	
<b>Umweltbedingungen</b>	Betriebstemperatur: 0 °C – 40 °C Luftfeuchtigkeit: 20 % – 80 % (nicht kondensierend)	
<b>Spannungsversorgung</b>	230 V Wechselspannung, 50 Hz/60 Hz	
<b>Leistungsaufnahme</b>	0,72 A (bei 230 V Wechselspannung)	
<b>Abmessungen</b>	Breite	476 mm
	Höhe	407,5 mm
	Tiefe	492 mm
<b>Gewicht</b>	28,5 kg	
<b>Zubehör</b>	Netzstromkabel (1 Kabel, 2 m Länge)	

\* Die in dieser Anleitung gezeigten Abbildungen dienen Erklärungszwecken und können vom Gerät leicht abweichen.

\* Abmessungen und Gewicht sind Circa-Angaben.

\* Änderungen der technischen Daten und des Designs jederzeit ohne Vorankündigung vorbehalten.







## ■ Abmessungen Einheit: mm

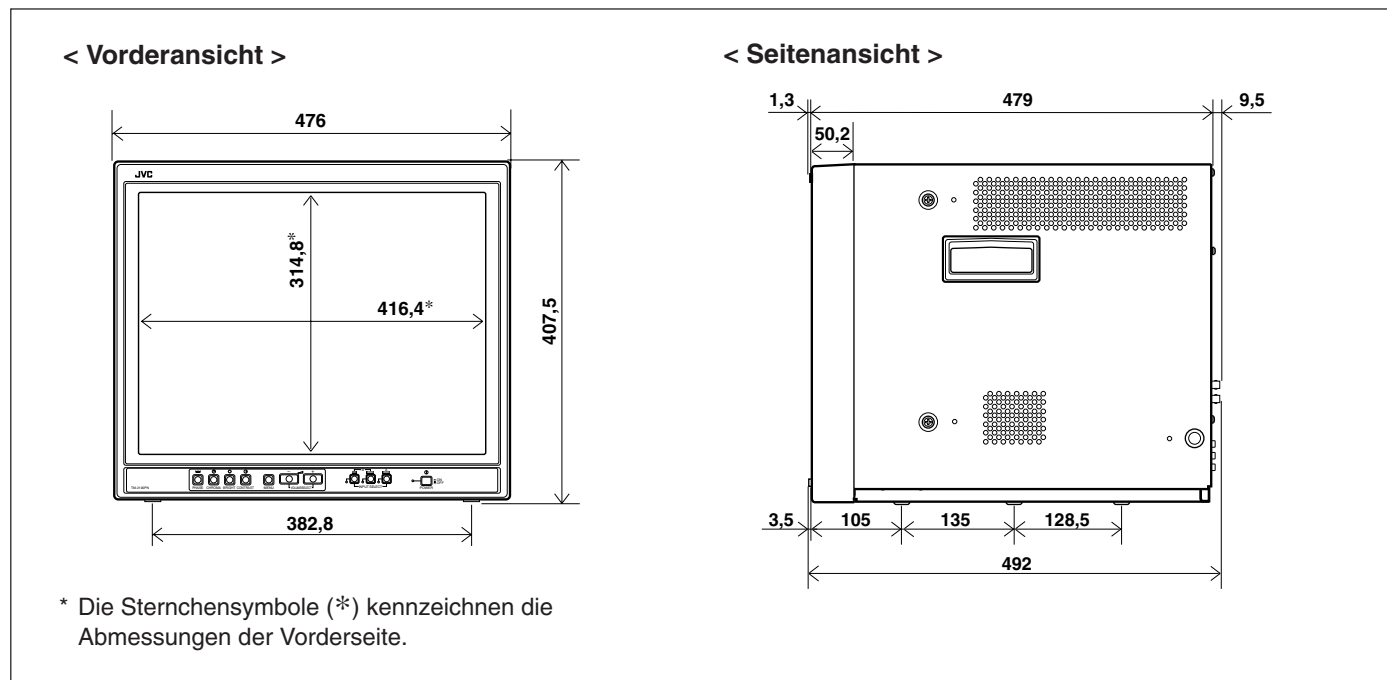

## ■ Y/C-Buchsen-Pin-Anordnung

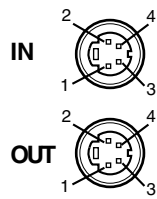

**Y/C**

Pin-Nr.	Signal
1	Erde (Y)
2	Erde (C)
3	Y
4	C

**DEUTSCH**







**MANUEL D'INSTRUCTIONS**

**MONITEUR VIDEO COULEUR**

**TM-2100PN**



**FRANÇAIS**





**Nous vous remercions pour l'achat de ce moniteur vidéo couleur JVC. Avant de l'utiliser, bien lire et suivre toutes les instructions pour pleinement profiter des possibilités du moniteur.**

## PRÉCAUTIONS DE SÉCURITÉ

Afin d'éviter tous accidents fatals causés par une mauvaise utilisation ou une mauvaise manipulation du moniteur, bien prendre connaissance des précautions suivantes.

### AVERTISSEMENTS

Pour éviter tout risque d'incendie ou de chocs électriques, ne pas exposer ce moniteur à la pluie ni à l'humidité. Des tensions élevées dangereuses sont présentes dans l'appareil. Ne pas retirer le capot arrière du coffret.

Pour l'entretien du moniteur, prendre contact avec du personnel qualifié. Ne jamais essayer de faire vous-même l'entretien.

Décret 3 d'information sur le bruit des machines. GSGV, 18 janvier 1991: Le niveau de pression sonore à la position de l'opérateur est égal ou inférieur à 70 dB (A) selon ISO 7779.

**AVERTISSEMENT:  
CET APPAREIL DOIT ÊTRE RELIÉ À  
LA TERRE.**

### PRÉCAUTIONS À RESPECTER

- N'utiliser que la source d'alimentation spécifiée sur l'appareil.
- Lorsque vous n'utilisez pas cet appareil pendant une longue période, ou lors de son nettoyage, bien débrancher la fiche d'alimentation de la prise CA.
- Ne rien laisser posé sur le cordon d'alimentation. Et ne pas placer cet appareil où des gens pourraient marcher sur le cordon. Ne pas surcharger les prises murales ni les cordons d'alimentation, ce qui pourrait provoquer un incendie ou des risques de chocs électriques.
- Éviter d'utiliser cet appareil dans les conditions suivantes:
  - dans des endroits très chauds, froids ou humides,
  - dans des endroits poussiéreux,
  - près d'appareils générant des champs magnétiques puissants,
  - dans des endroits exposés en plein soleil,
  - dans des endroits mal ventilés,
  - dans des voitures avec portières fermées.
- Ne pas recouvrir les fentes de ventilation pendant le fonctionnement, ce qui pourrait gêner la ventilation nécessaire.
- Si de la poussière s'accumule sur la surface de l'écran, le nettoyer avec un chiffon doux.
- Débrancher cet appareil de la prise secteur et confier la réparation à du personnel qualifié dans les conditions suivantes:
  - lorsque le cordon d'alimentation s'effile ou que la fiche est endommagée,
  - si du liquide a coulé dans l'appareil,
  - si l'appareil est tombé ou si le coffret a été endommagé,
  - lorsque l'appareil montre un changement notable dans ses performances.
- Ne pas tenter de réparer vous-même cet appareil, ouvrir ou retirer les capots peut vous exposer à des tensions dangereuses ou à d'autres risques. Toujours confier les réparations à du personnel qualifié.
- Lorsque le remplacement de pièces est nécessaire, le personnel de réparation doit vérifier par écrit que les pièces de remplacement qu'il utilise ont les mêmes caractéristiques de sécurité que les pièces d'origine. L'utilisation de pièces de remplacement spécifiées par le fabricant peut éviter des risques d'incendie, de chocs électriques ou d'autres risques.
- Après toute activité d'entretien ou de réparation de cet appareil, veuillez demander au personnel de service d'effectuer le contrôle de sécurité décrit dans la littérature de service du fabricant.
- Lorsque cet appareil atteint la fin de sa vie utile, le jeter de façon incorrecte peut entraîner l'implosion du tube image. Demander au personnel de service qualifié de reprendre cet appareil.

### BRULAGE D'ECRAN

- Il n'est pas recommandé de laisser une certaine image fixe affichée sur l'écran pendant longtemps, ni d'afficher des images très lumineuses sur l'écran. Ce qui pourrait causer un phénomène de brûlage sur l'écran du tube à rayons cathodiques. Ce problème ne se produit pas en affichant des images animées normales de lecture vidéo.





# SOMMAIRE

PRÉCAUTIONS DE SÉCURITÉ .....	2
COMMANDES ET CARACTÉRISTIQUES .....	4
POUR EFFECTUER LES OPÉRATIONS DE BASE .....	6
POUR UTILISER LES FONCTIONS DE MENU .....	7
POUR INITIALISER LE RÉGLAGE .....	10
EXEMPLE DE RACCORDEMENT DE BASE .....	11
EN CAS DE DIFFICULTÉS .....	13
CARACTÉRISTIQUES TECHNIQUES .....	14

# COMMANDES ET CARACTÉRISTIQUES

## VUE DE FACE

### <Panneau avant>

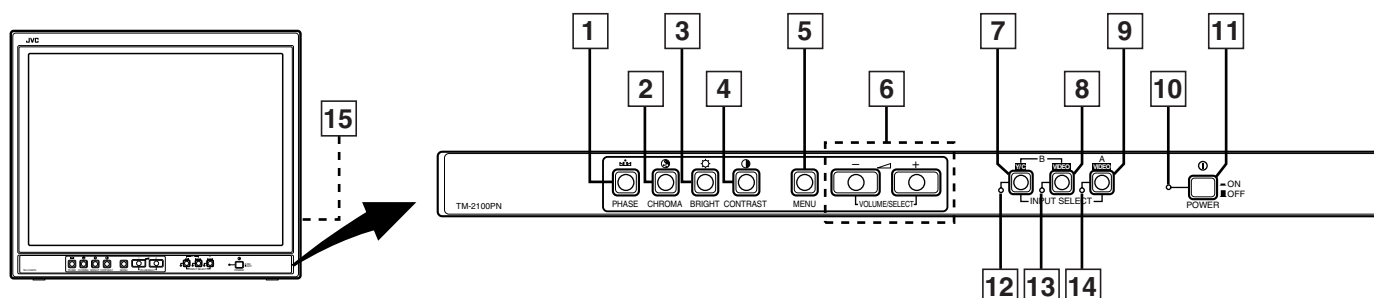

#### 1 Touche de phase [PHASE

Appuyer sur cette touche pour régler le mode de réglage de teinte de l'image. Ajuster la valeur avec les touches VOLUME/SELECT. Utilisée également comme une touche de commande dans le mode de fonction de menu.

#### 2 Touche Chroma [CHROMA

Appuyer sur cette touche pour régler le mode de réglage de densité de couleur de l'image. Ajuster la valeur avec les touches VOLUME/SELECT. Utilisée également comme une touche de commande dans le mode de fonction de menu.

#### 3 Touche de luminosité [BRIGHT

Appuyer sur cette touche pour ajuster la luminosité de l'image. Ajuster la valeur avec les touches VOLUME/SELECT. Utilisée également comme une touche de commande dans le mode de fonction de menu.

#### 4 Touche de contraste [CONTRAST

Appuyer sur cette touche pour ajuster le contraste de l'image. Ajuster la valeur avec les touches VOLUME/SELECT. Utilisée également comme une touche de commande dans le mode de fonction de menu.

#### 5 Touche de menu [MENU]

Affiche et ferme l'écran <MENU>. Une pression sur la touche PHASE avec la touche Menu pressée fera afficher l'écran <SET-UP MENU>.

#### 6 Touches de volume/sélection [VOLUME/SELECT - +]

Ajustent le volume du haut-parleur. Utilisées également comme touches de commande dans le mode de fonction de menu.

#### 7 Touche d'entrée B (Y/C) [INPUT SELECT B Y/C]

Sélectionne l'entrée de signal vidéo à la prise VIDEO B (Y/C) (mini connecteur DIN à 4 broches) et l'entrée de signal audio à la prise AUDIO B (connecteur RCA) sur le panneau arrière. Sélectionnée, l'indicateur d'entrée B (Y/C)  s'allume.

#### 8 Touche d'entrée B (VIDEO) [INPUT SELECT B VIDEO]

Sélectionne l'entrée de signal vidéo à la prise VIDEO B (connecteur BNC) et l'entrée de signal audio à la prise AUDIO B (connecteur RCA) sur le panneau arrière. Sélectionnée, l'indicateur d'entrée B (VIDEO)  s'allume.

#### 9 Touche d'entrée A (VIDEO) [INPUT SELECT A VIDEO]

Sélectionne l'entrée de signal vidéo à la prise VIDEO A (connecteur BNC) et l'entrée de signal audio à la prise AUDIO A (connecteur RCA) sur le panneau arrière. Sélectionnée, l'indicateur d'entrée A (VIDEO)  s'allume.

#### 10 Indicateur d'alimentation

S'allume en vert lorsque l'alimentation est en marche.  
**Allumé** : Lorsque l'alimentation est en marche.  
**Éteint** : Lorsque l'alimentation est coupée.

#### 11 Interrupteur d'alimentation [POWER

Appuyer sur cet interrupteur pour mettre en marche ou couper l'alimentation.  
**ON** : L'alimentation est mise en marche.  
**OFF** : L'alimentation est coupée.

#### 12 Indicateur d'entrée B (Y/C)

S'allume en vert lorsque l'entrée B (Y/C) est sélectionnée.

#### 13 Indicateur d'entrée B (VIDEO)

S'allume en vert lorsque l'entrée B (VIDEO) est sélectionnée.

#### 14 Indicateur d'entrée A (VIDEO)

S'allume en vert lorsque l'entrée A (VIDEO) est sélectionnée.

#### 15 Haut-parleur

Un haut-parleur incorporé est situé dans le panneau latéral droit lorsque le moniteur est vu de face.



# VUE DE DERRIÈRE

## <Panneau arrière>

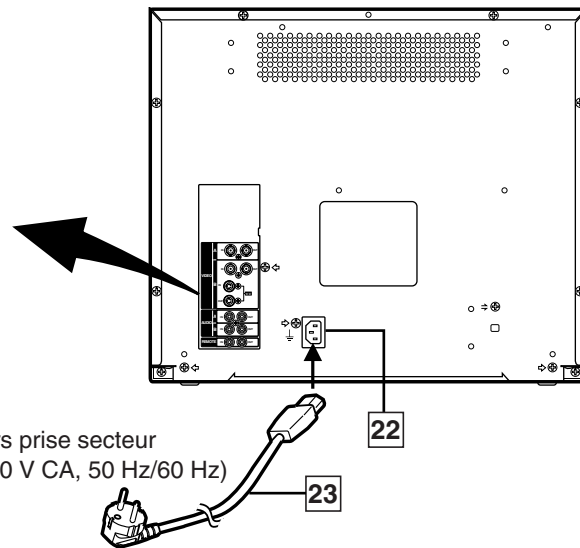
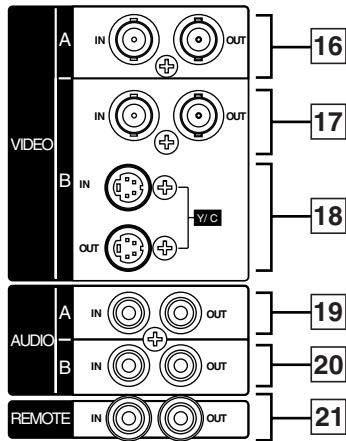

Vers prise secteur  
(230 V CA, 50 Hz/60 Hz)

### 16 Prises Vidéo A [VIDEO A IN/OUT]

Prises d'entrée (IN) et de sortie (OUT) de signal vidéo. La prise de sortie est raccordée en sonde.

**IN** : Prise d'entrée de signal vidéo

**OUT** : Prise de sortie de signal vidéo raccordée en sonde

#### Remarques:

\* Pour les signaux audio correspondants, utiliser les prises AUDIO A [19].

\* Se référer également à l'EXEMPLE DE RACCORDEMENT DE BASE aux pages 11 et 12.

### 17 Prises Vidéo B [VIDEO B IN/OUT]

Prises d'entrée (IN) et de sortie (OUT) de signal vidéo. La prise de sortie est raccordée en sonde.

**IN** : Prise d'entrée de signal vidéo

**OUT** : Prise de sortie de signal vidéo raccordée en sonde

#### Remarques:

\* Pour les signaux audio correspondants, utiliser les prises AUDIO B [20].

\* Se référer également à l'EXEMPLE DE RACCORDEMENT DE BASE aux pages 11 et 12.

### 18 Prises Vidéo B (Y/C) [VIDEO B Y/C IN/OUT]

Prises d'entrée (IN) et de sortie (OUT) de signal Y/C (S-Vidéo). La prise de sortie est raccordée en sonde.

**IN** : Prise d'entrée de signal Y/C séparé (S-vidéo)

**OUT** : Prise de sortie de signal vidéo raccordée en sonde

#### Remarques:

\* Pour les signaux audio correspondants, utiliser les prises AUDIO B [20].

\* Se référer également à l'EXEMPLE DE RACCORDEMENT DE BASE aux pages 11 et 12.

### 19 Prises Audio A [AUDIO A IN/OUT]

Prises d'entrée (IN) et de sortie (OUT) pour le signal audio correspondant aux prises VIDEO A [16]. La prise de sortie est raccordée en sonde.

**IN** : Prise d'entrée audio

**OUT** : Prise de sortie raccordée en sonde

#### Remarques:

\* Pour les signaux vidéo correspondants, utiliser les prises VIDEO A [16].

\* Se référer également à l'EXEMPLE DE RACCORDEMENT DE BASE aux pages 11 et 12.

### 20 Prises Audio B [AUDIO B IN/OUT]

Prises d'entrée (IN) et de sortie (OUT) pour le signal audio correspondant aux prises VIDEO B [17] ou VIDEO B (Y/C) [18]. La prise de sortie est raccordée en sonde.

**IN** : Prise d'entrée audio

**OUT** : Prise de sortie raccordée en sonde

#### Remarques:

\* Pour les signaux vidéo correspondants, utiliser les prises VIDEO B [17] ou VIDEO B (Y/C) [18].

\* Se référer également à l'EXEMPLE DE RACCORDEMENT DE BASE aux pages 11 et 12.

### 21 Prises de télécommande [REMOTE IN/OUT]

Prises d'entrée (IN) et de sortie (OUT) pour commande externe. La prise de sortie est raccordée en sonde. La commande externe est disponible pour sélectionner le rapport d'image (ASPECT RATIO) ou pour sélectionner ON ou OFF dans le mode de fonction BRIGHTNESS P.S. Régler la commande externe dans le mode d'écran <SET-UP MENU>.

Fonctions de commande externe	Commutateur de commande externe	
	Circuit ouvert (ouvert)	Court-circuit (fermé)
ASPECT RATIO	4-3 (4:3)	16-9 (16:9)
BRIGHTNESS P.S.	OFF	ON

#### Remarque:

\* Se référer également à l'EXEMPLE DE RACCORDEMENT DE BASE aux pages 11 et 12.

### 22 Entrée CA [AC IN]

Connecteur d'entrée d'alimentation. Brancher le cordon d'alimentation CA [23] fourni sur une prise de courant secteur (230 V CA, 50 Hz/60 Hz).

### 23 Cordon d'alimentation

Brancher le cordon d'alimentation fourni (230 V CA, 50 Hz/60 Hz) au connecteur AC IN.



# POUR EFFECTUER LES OPÉRATIONS DE BASE

## FONCTIONNEMENT DE BASE

1. Appuyer sur l'interrupteur **POWER** pour mettre l'alimentation en marche.

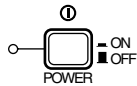

- ON : L'alimentation est en marche. (Indicateur d'alimentation: allumé)
- OFF : L'alimentation est coupée. (Indicateur d'alimentation: éteint)

2. Appuyer sur la touche **INPUT SELECT** pour choisir l'entrée.

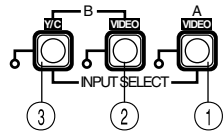

Sélectionner l'entrée des signaux vidéo/audio aux prises sur le panneau arrière.

Touche INPUT SELECT	Prises sur le panneau arrière	
	Entrée de signal vidéo	Entrée de signal audio
① Entrée A (VIDEO)	Prises VIDEO A	Prises AUDIO A
② Entrée B (VIDEO)	Prises VIDEO B	Prises AUDIO B
③ Entrée B (Y/C)	Prises VIDEO B (Y/C)	

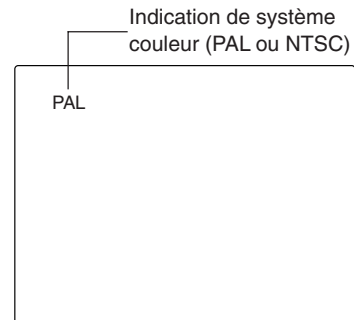

En rapport avec l'indication de système couleur

- Avec le réglage COLOR SYSTEM réglé en mode AUTO, lorsque vous mettez l'alimentation en marche ou sélectionnez des entrées, l'indication du système couleur apparaît pendant 3 secondes environ sur l'écran alors que des signaux PAL ou NTSC sont détectés. Elle n'apparaît pas en recevant un signal noir et blanc ou si aucun signal n'est entré. Voir page 7 pour le réglage de système couleur (COLOR SYSTEM).

3. Appuyer sur la touche **VOLUME/SELECT** pour ajuster le volume du haut-parleur.



Appuyer sur la touche pour afficher sur l'écran le niveau de volume du haut-parleur.

- + : Le volume du haut-parleur incorporé est augmenté. (00 à 50)
- : Le volume du haut-parleur incorporé est descendu. (50 à 00)
- \* L'indication sur écran disparaîtra au bout de 10 secondes après l'opération.

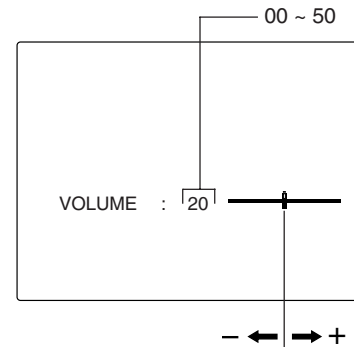

## RÉGLAGE DE L'IMAGE

1. Appuyer sur la touche de sélection correspondant à l'item que vous voulez ajuster.

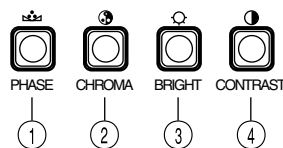

L'item que vous avez sélectionné est affiché sur l'écran.

- ① PHASE (☉) : Commande de phase
- ② CHROMA (⊕) : Commande de chrominance
- ③ BRIGHT (☀) : Commande de luminosité
- ④ CONTRAST (●) : Commande de contraste

2. Ajuster avec la touche **VOLUME/SELECT**.



Items	Touche VOLUME/SELECT	
	-	+
PHASE (Phase)	Rougeâtre	Verdâtre
CHROMA (Chrominance)	Plus clair	Plus profond
BRIGHT (Luminosité)	Plus foncé	Plus lumineux
CONTRAST (Contraste)	Plus faible	Plus haut

\* L'indication de l'écran disparaîtra au bout de 10 secondes après l'opération.

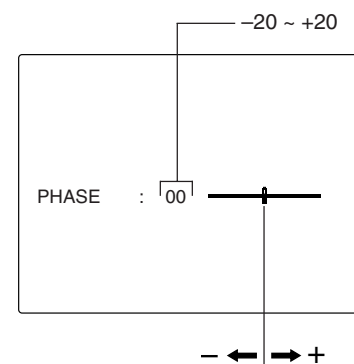

### Remarques:

- La commande de phase n'est effective que dans le mode de système couleur NTSC.
- La commande Chroma n'a pas d'effet en recevant un signal noir et blanc ou si aucun signal n'est entré.
- Lorsque la commande Chroma est réglée au niveau "-20", l'image devient monochrome.
- "NO EFFECT" est affiché (pendant 3 secondes environ) si une fonction sélectionnée n'a pas d'effet.





# POUR UTILISER LES FONCTIONS DE MENU

## AFFICHAGE ET SÉLECTION DANS LE MODE D'ÉCRAN <MENU> (RÉGLAGE)

Vous pouvez régler les items de menu suivants.  
Les régler en fonction de vos besoins.

- SHARPNESS
- COLOR TEMP.
- COLOR SYSTEM
- ASPECT RATIO
- BRIGHTNESS P.S.

### 1. Appuyer sur la touche MENU.



L'écran <MENU> est affiché.

### 2. Appuyer sur la touche PHASE ( ) ou CHROMA ( ) pour sélectionner les items du menu.



Un repère de sélection (▶) est mis près de l'item sélectionné.

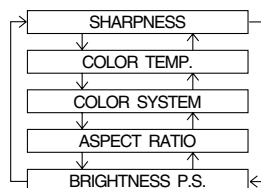

Touche du panneau avant	Fonction affichée	Contenu
PHASE ( )	▼	Repère de sélection avant (▶)
CHROMA ( )	▲	Repère de sélection inverse (▶)

### 3. Appuyer sur la touche VOLUME/SELECT pour régler.



Touche du panneau avant	Fonction affichée	Contenu
VOLUME/SELECT (+)	+	Augmente (vers valeur maximale)
	▶	Fait avancer la valeur de réglage
VOLUME/SELECT (-)	-	Diminue (vers valeur minimale)
	◀	Fait reculer la valeur de réglage

Items de menu	Objectif	Gamme de réglage
SHARPNESS	Netteté de l'image	00 ↔ +1 ↔ +2 ↔ +3 ↔ +4 ↔ +5
COLOR TEMP.	Température de couleur de la balance des blancs	6500 ↔ 9300
COLOR SYSTEM	Système couleur	AUTO ↔ NTSC ↔ AUTO ↔ PAL
ASPECT RATIO	Rapport d'image	4-3 ↔ 16-9
BRIGHTNESS P.S.	Fonction d'écrêtage de luminosité	OFF ↔ ON

\* Normalement, régler le système couleur sur le mode AUTO. Si la réception dans le mode AUTO n'est pas bonne, le régler sur le mode exclusif (NTSC ou PAL) correspondant au système couleur du signal reçu.

### 4. Si vous voulez régler les autres items du menu, reprendre les procédures 2 et 3.

### 5. Appuyer sur la touche MENU pour quitter.



Touche du panneau avant	Fonction affichée	Contenu
MENU	SORTIE (EXIT)	Quitter (ou relâcher) l'écran <MENU>

Écran <MENU>

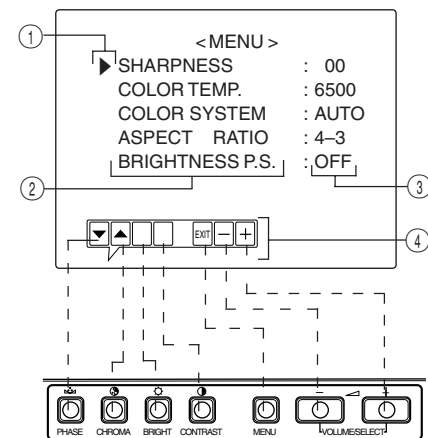

<Touches du panneau avant>

- ① Repère de sélection (▶): Indique l'item de menu que vous sélectionnez.
- ② Item de menu: Les items de menu que vous sélectionnez.
- ③ Affichage de réglage: Indique les réglages courants (valeur).
- ④ Affichage de fonction: Les fonctions des touches du panneau avant (7 touches sur la gauche.) correspondent à la fonction affichée.

Fonction affichée	Contenu
▼	Fait avancer l'item de menu
▲	Fait reculer l'item de menu
-	Fait diminuer la valeur du réglage (vers le minimum)
+	Fait augmenter la valeur du réglage (vers le maximum)
▶	Fait avancer la valeur de réglage
◀	Fait reculer la valeur de réglage
EXIT	Pour sortir de l'écran <MENU>

#### Remarques:

- BRIGHTNESS P.S. (ou B.P.S) signifie suppression de crête de luminosité ou écrêtage de luminosité. Cette fonction est utilisée pour supprimer (écrêter) la partie crête blanche de l'image, faisant ainsi pour réduire le brûlage d'image sur l'écran (tube à rayons cathodiques).
- Lorsque la fonction BRIGHTNESS P.S. (ou B.P.S.) est sur ON, la partie crête blanche supprimée (par exemple, la partie allumée d'une lampe fluorescente) semble être floue. Si nécessaire, baisser le réglage pour B.P.S. LEVEL dans le mode d'écran <SET-UP MENU>, ou couper la fonction BRIGHTNESS P.S..
- Lorsque le rapport d'image de l'écran est réglé sur 16-9 (16:9), l'image sera réduite verticalement.
- Si REMOTE est affiché dans les valeurs de réglage ASPECT RATIO ou BRIGHTNESS P.S. dans l'écran <MENU>, REMOTE SELECT est réglé sur "ASPT" ou "B.P.S." dans l'écran <SET-UP MENU>. Dans ce cas, il n'est pas possible d'ajuster les réglages pour ASPECT RATIO et BRIGHTNESS P.S. Si vous avez besoin de faire des ajustements, utiliser la fonction de commande externe ou couper le réglage REMOTE SELECT.

FRANÇAIS

# POUR UTILISER LES FONCTIONS DE MENU (Suite)

## AFFICHAGE ET SÉLECTION DANS LE MODE D'ÉCRAN <SET-UP MENU> (RÉGLAGE)

Vous pouvez régler les items de menu suivants.

- H. POSITION
- V. POSITION
- WHITE BALANCE
- CONTROL LOCK
- B.P.S. LEVEL
- REMOTE SELECT

### Remarques:

- Les paramètres pour H. POSITION et V. POSITION peuvent être réglés séparément en fonction de l'entrée vidéo (Entrée A (VIDEO), Entrée B (VIDEO) ou Entrée B (Y/C)) sélectionnée par les touches de sélection d'entrée sur le panneau avant. Sélectionner à l'avance l'entrée vidéo requise avec les touches de sélection d'entrée sur le panneau avant.
- WHITE BALANCE peut être réglée individuellement à 6500 ou 9300 pour la valeur de la température de couleur. Régler à l'avance COLOR TEMP. sur la valeur 6500 ou 9300 de l'écran <MENU>.

### 1. Tout en appuyant sur la touche PHASE ( ), appuyer sur la touche MENU.



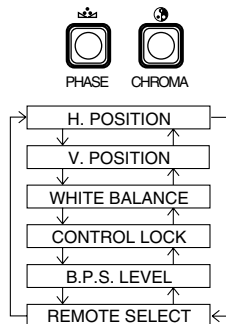

L'écran <SET-UP MENU> est affiché.

### 2. Appuyer sur la touche PHASE ( ) ou CHROMA ( ) pour sélectionner l'item de menu souhaité.



Un repère de sélection (▶) est placé près de l'item sélectionné.

Touche du panneau avant	Fonction affichée	Contenu
PHASE (  )	▼	Repère de sélection avant (▶)
CHROMA (  )	▲	Repère de sélection inverse (▶)

### 3. Appuyer sur la touche VOLUME/SELECT pour régler.



Touche du panneau avant	Fonction affichée	Contenu
VOLUME/SELECT (+)	+	Augmente (vers valeur maximale)
	▶	Fait avancer la valeur de réglage
VOLUME/SELECT (-)	Couper (CUTO)	Sélectionne l'écran de réglage CUT OFF
	-	Diminue (vers valeur minimale)
VOLUME/SELECT (-)	◀	Fait reculer la valeur de réglage
	Drive (DRV)	Sélectionne l'écran de réglage DRIVE

### Remarque:

- Pour le réglage WHITE BALANCE, sélectionner l'écran de réglage CUT OFF ou DRIVE, puis sélectionner les touches (PHASE/CHROMA/BRIGHT) correspondant à la fonction indiquée (R/G/B).

Écran <SET-UP MENU>

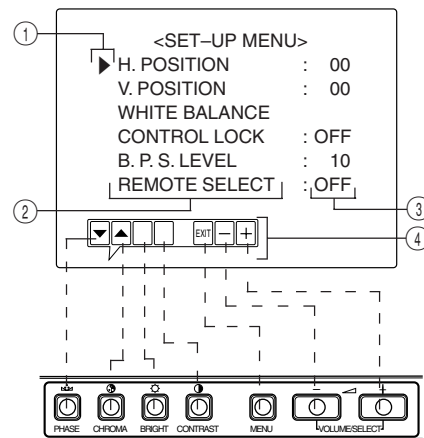

<Touches du panneau avant>

- ① Repère de sélection (▶): Indique l'item de menu que vous sélectionnez.
- ② Item de menu: Les items de menu que vous sélectionnez.
- ③ Affichage de réglage: Indique les réglages courants (valeur).
- ④ Affichage de fonction: Les fonctions des touches du panneau avant (7 touches sur la gauche.) correspondent à la fonction affichée.

Fonction affichée	Contenu
▼	Fait avancer l'item de menu
▲	Fait reculer l'item de menu
-	Fait diminuer la valeur du réglage (vers le minimum)
+	Fait augmenter la valeur du réglage (vers le maximum)
▶	Fait avancer la valeur de réglage
◀	Fait reculer la valeur de réglage
EXIT	Pour sortir de l'écran <SET-UP MENU>
DRV	Sélectionne l'ajustement DRV
CUTO	Sélectionne l'ajustement CUT OFF
R	Ajuste le niveau du signal rouge
G	Ajuste le niveau du signal vert
B	Ajuste le niveau du signal bleu
DISP	Passé l'affichage ON-SCREEN sur marche ou arrêt. (Cette fonction est effective uniquement en mode d'ajustement DRIVE ou CUT OFF.)



Items de menu de réglage	Objectif	Réglages
H. POSITION	Ajuste la position horizontale sur l'écran (+ : la position horizontale se décale vers la droite / - : la position horizontale se décale vers la gauche)	-09 ↔ -08 ← ..... → -01 ↔ 00 ↔ +01 ← ..... → +08 ↔ +09
V. POSITION	Ajuste la position verticale sur l'écran (+ : la position verticale descend / - : la position verticale monte)	-09 ↔ -08 ← ..... → -01 ↔ 00 ↔ +01 ← ..... → +08 ↔ +09
WHITE BALANCE	Ajuste la balance des blancs	Sélectionne l'ajustement DRIVE (DRV) ou CUT OFF (CUTO). Le réglage d'écran est changé au mode de réglage sélectionné. Sélectionner les touches R/G/B correspondant à l'affichage de la fonction à ajuster.
DRIVE	R.DRIVE	Ajuste le niveau rouge
	G.DRIVE	Ajuste le niveau vert
	B.DRIVE	Ajuste le niveau bleu
CUT OFF	R. CUT OFF	Ajuste la coupure rouge
	G. CUT OFF	Ajuste la coupure verte
	B. CUT OFF	Ajuste la coupure bleu
CONTROL LOCK	Règle les touches de fonctionnement sur le panneau avant pour le mode de verrouillage de commande	OFF ↔ ON ↑
B. P. S. LEVEL	Règle le niveau pour la fonction d'écrêtage de luminosité.	00 ↔ 01 ← ..... → 09 ↔ 10 ↔ 11 ← ..... → 19 ↔ 20
REMOTE SELECT	Règle la fonction de commande externe (ASPECT RATIO ou BRIGHTNESS P.S.)	OFF ↔ ASPT ↔ OFF ↔ B.P.S. ↑ * ASPT : ASPECT RATIO B.P.S. : BRIGHTNESS P.S.

#### 4. Pour régler les autres items de menu de réglage, reprendre les procédures 2 et 3.

#### 5. Appuyer sur la touche MENU pour quitter.



Touche du panneau avant	Fonction affichée	Contenu
MENU	SORTIE (EXIT)	Quitter (ou relâcher) l'écran <MENU>

#### Remarques:

- Lorsque la fonction CONTROL LOCK est réglée sur marche (ON), appuyer sur des touches de fonctionnement du panneau avant fera afficher le message "CONTROL LOCK ON!" sur l'écran pendant 3 secondes environ.
- La fonction CONTROL LOCK est maintenue même quand l'alimentation est coupée.
- Pour couper la fonction CONTROL LOCK, tout en maintenant la touche MENU pressée, appuyer sur la touche PHASE. Puis régler la fonction CONTROL LOCK sur l'arrêt (OFF).
- Même lorsque la fonction CONTROL LOCK est réglée sur ON, les opérations suivantes sont disponibles:
  - Opération de l'interrupteur d'alimentation
  - Ajustement du volume sonore avec la touche VOLUME/SELECT.
  - Affichage ou fermeture de l'écran <SET-UP MENU>.
  - Commande externe de ASPECT RATIO ou de BRIGHTNESS P.S. lorsque REMOTE SELECT est réglé sur ON.



# POUR INITIALISER LE RÉGLAGE

## AFFICHAGE D'ÉCRAN ET SÉLECTIONS DANS LE MODE DE REMISE À ZÉRO <SET-UP MENU>

Vous pouvez régler les items d'écran <MENU> et <SET-UP MENU>, les items de réglage d'image et le niveau du volume à leurs valeurs réglées en usine (initiales).

### 1. Appuyer sur l'interrupteur d'alimentation (ⓐ) pour couper l'alimentation (■).



### 2. Tout en appuyant à la fois sur les touches MENU et PHASE (ⓑ), appuyer sur l'interrupteur d'alimentation (ⓐ) pour mettre l'alimentation en marche (■).



L'écran <SET-UP MENU> RESET est affiché.

#### Remarque:

- L'écran <SET-UP MENU> RESET ne sera pas affiché si les touches MENU et PHASE sont pressées pendant un temps très court. Les maintenir pressées jusqu'à ce que l'écran d'affichage apparaisse.

### 3. Réglage

- L'initialisation est nécessaire.



Appuyer sur la touche CONTRAST (ⓐ).

\* Lorsque l'initialisation est terminée, l'écran <SET-UP MENU> RESET disparaît.

- L'initialisation n'est pas nécessaire.



Appuyer sur la touche VOLUME/SELECT [+] ou [-].

\* L'initialisation est abandonnée, et l'écran <SET-UP MENU> RESET disparaît.

Écran <SET-UP MENU> RESET

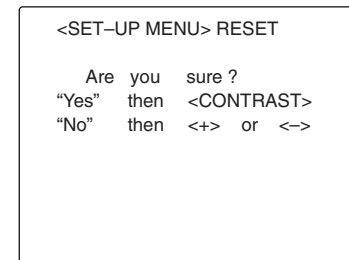

Réglages initiaux

Sortes	Fonctions (items)	Initialisation (réglage)
Écran <MENU>	SHARPNESS	00
	COLOR TEMP.	6500
	COLOR SYSTEM	AUTO
	ASPECT RATIO	4-3
	BRIGHTNESS P.S.	OFF
Écran <SET-UP MENU>	H. POSITION	00
	V. POSITION	00
	WHITE BALANCE	
	R. CUT OFF	00
	G. CUT OFF	00
	B. CUT OFF	00
	R. DRIVE	00
	G. DRIVE	00
	B. DRIVE	00
	CONTROL LOCK	OFF
Réglage de l'image	PHASE	00
	CHROMA	00
	CONTRAST	00
	BRIGHT	00
Volume	VOLUME	20

# EXEMPLE DE RACCORDEMENT DE BASE

## Remarques:

- Avant de raccorder votre système, s'assurer que tous les appareils sont hors tension.
- L'illustration ci-dessous montre quelques exemples de raccordements différents. Les raccordements des prises peuvent différer en fonction de l'appareil raccordé. Bien se référer aux instructions fournies avec les appareils que vous raccordez.
- Chaque paire de prises d'entrée (IN) et de sortie (OUT) est raccordée en sonde.
- Si vous ne raccordez pas d'appareil à une prise de sortie (OUT) en sonde, bien s'assurer de ne pas brancher de câble à la prise de sortie (OUT) en sonde, ce qui ferait passer le commutateur d'impédance de terminaison sur ouvert (fonction de terminaison automatique).
- En faisant un raccordement en sonde, raccorder les prises d'entrée (IN) et de sortie (OUT) sur le moniteur pour séparer les appareils vidéo. (Par exemple, si les deux prises sont raccordées au même magnétoscope, une résonance peut se produire sauf pendant la lecture. Ce qui est causé par le même signal vidéo "bouclant" entre les magnétoscopes, et ce n'est pas un mauvais fonctionnement.)
- Sélectionner l'entrée vidéo (INPUT A (VIDEO), INPUT B (VIDEO) ou INPUT B (Y/C)) avec les touches INPUT SELECT sur le panneau avant.
- La fonction ASPECT RATIO ou BRIGHTNESS P.S. peut être commandée via la prise REMOTE. Pour faire ainsi, régler REMOTE SELECT dans le mode <SET-UP MENU>. (Se référer aux pages 8 et 9.)

## Exemple de raccordement VIDEO A (Touche de sélection d'entrée A (VIDEO))

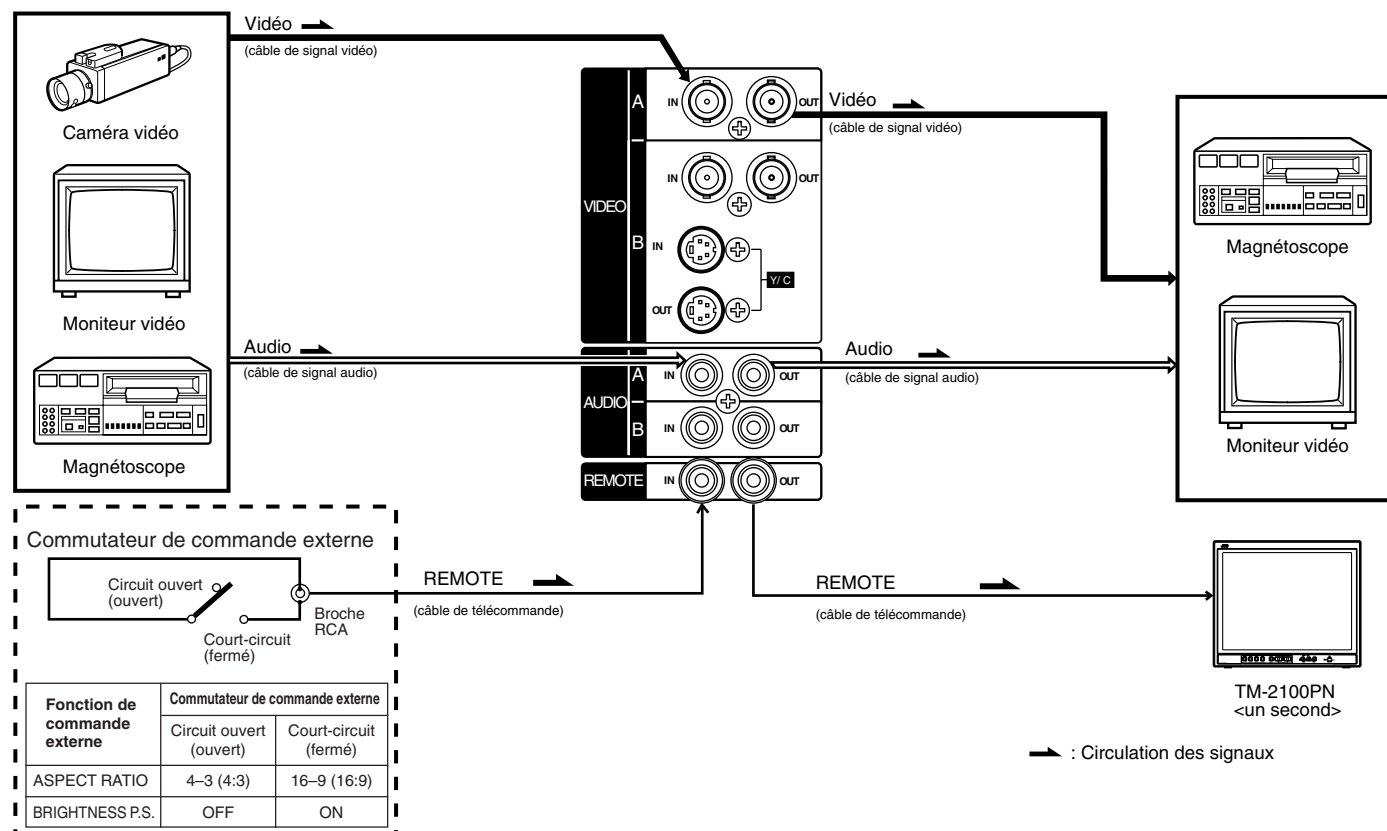



# EXEMPLE DE RACCORDEMENT DE BASE (Suite)

## Exemple de raccordement VIDEO B (VIDEO) (Touche de sélection d'entrée B (VIDEO))

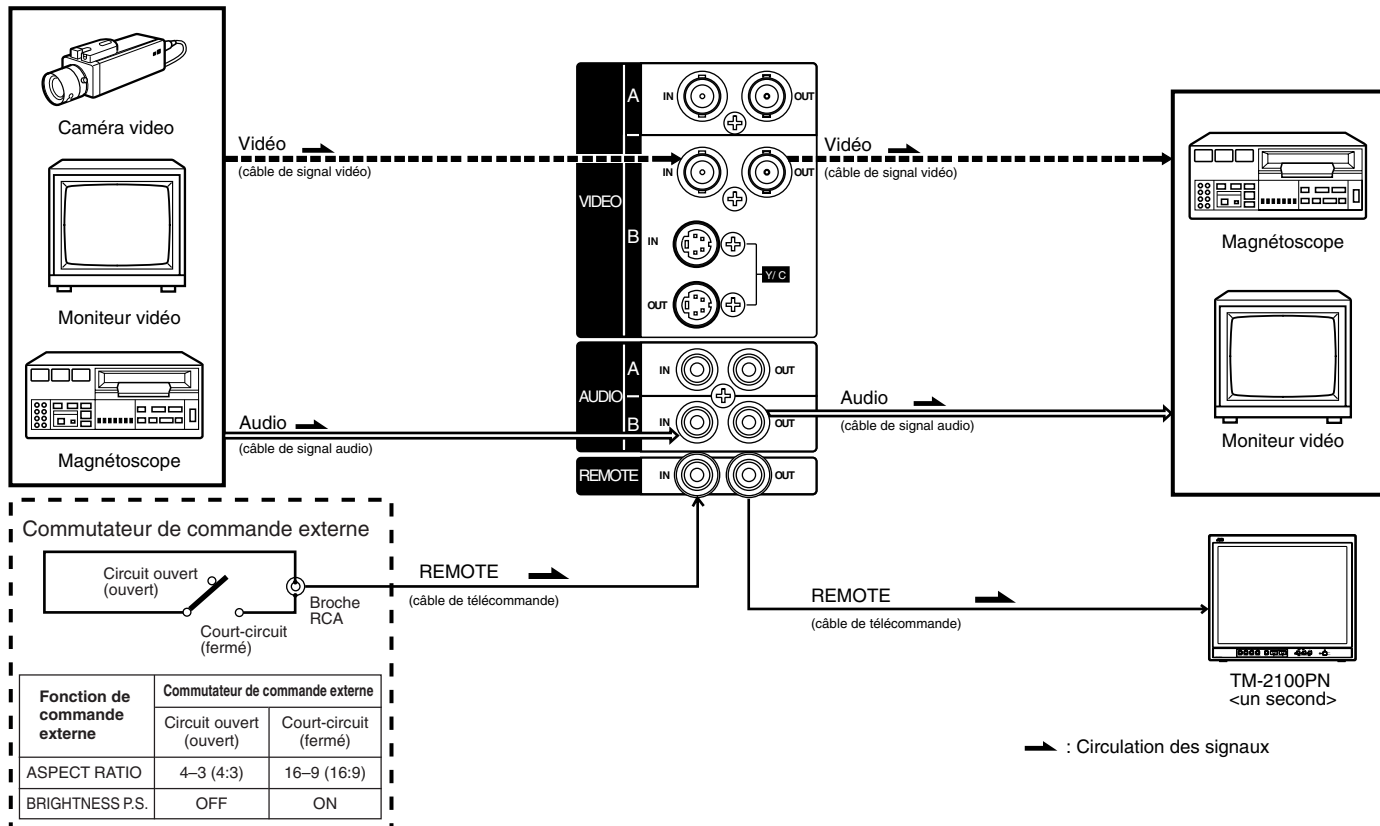

## Exemple de raccordement VIDEO B (Y/C) (Touche de sélection d'entrée B (Y/C))

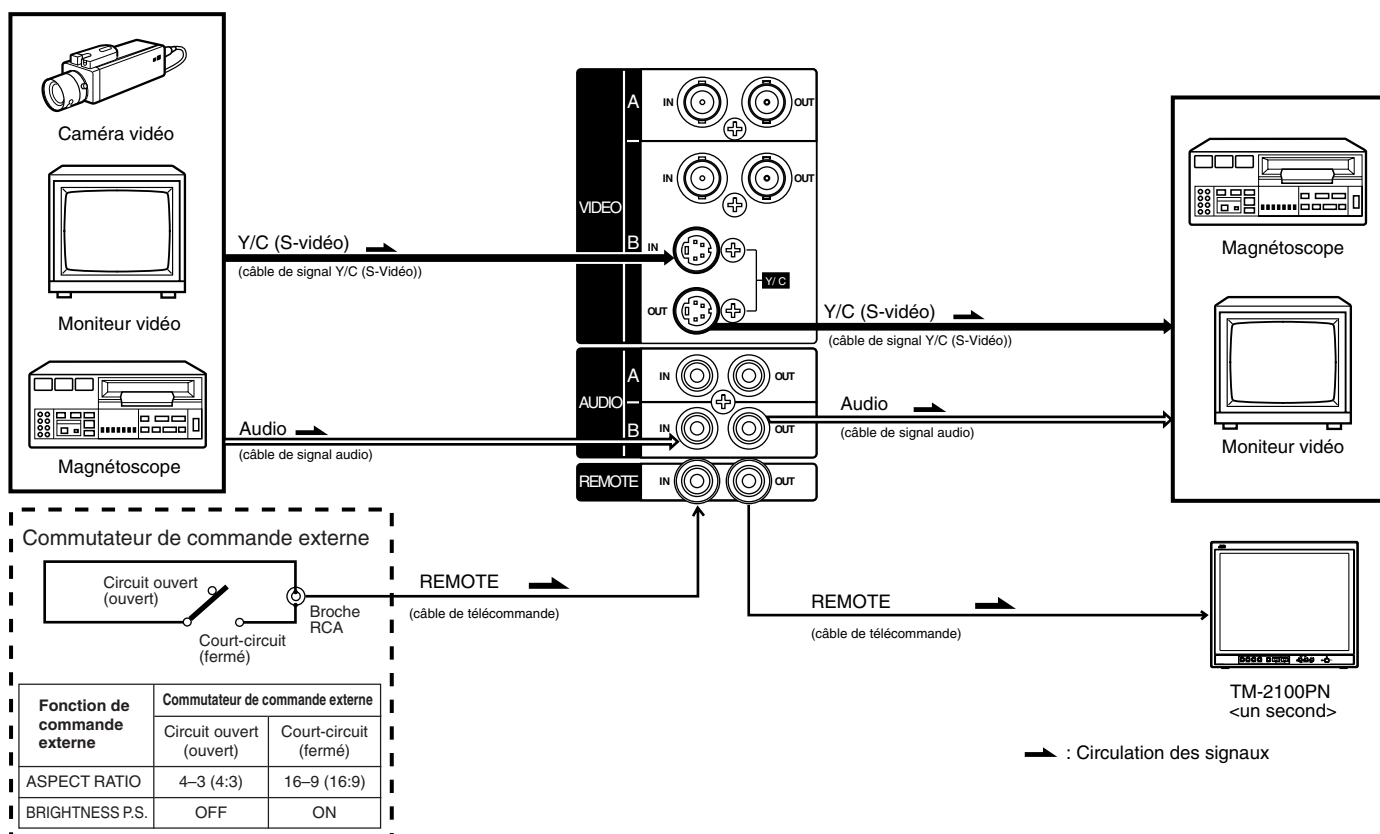

# EN CAS DE DIFFICULTÉS

Des solutions aux problèmes usuels relatifs à votre moniteur sont décrits ici. Si aucune des solutions présentées ici ne résout le problème, débrancher le moniteur et consulter un revendeur ou un centre de service agréé pour de l'assistance.

Problèmes	Points à vérifier	Mesures
<b>Pas d'alimentation.</b>	La fiche d'alimentation est-elle desserrée ou débranchée ?	Introduire fermement la fiche d'alimentation.
<b>Pas d'image avec l'alimentation en marche.</b>	Le signal vidéo est-il sorti de l'appareil raccordé ?	Régler correctement l'appareil raccordé.
	Le signal d'entrée est-il sélectionné convenablement ?	Sélectionner l'entrée de signal vidéo requise avec la touche de sélection d'entrée. (Voir page 6.)
	Le câble vidéo est-il débranché ?	Raccorder fermement le câble de signal vidéo. (Voir pages 11 et 12.)
<b>Pas de son.</b>	Le signal audio est-il sorti de l'appareil raccordé ?	Régler correctement l'appareil raccordé.
	La sortie de volume est-elle réglée sur la position minimale ?	Ajuster le volume du haut-parleur avec la touche VOLUME/SELECT. (Voir page 6.)
	Le câble audio est-il débranché ?	Raccorder fermement le câble de signal audio. (Voir pages 11 et 12.)
<b>Image vibrante.</b>	Le moniteur est-il près d'un appareil générant un champ magnétique puissant ?	Éloigner l'appareil du moniteur jusqu'à ce que l'image se stabilise.
<b>Pas de couleurs, mauvaise couleur, ou image sombre.</b>	Le système couleur est-il sélectionné convenablement ?	Régler COLOR SYSTEM dans le mode d'écran <MENU> sur le mode [AUTO]. (Voir page 7.)
	Le réglage de commande d'image (CONTRAST, BRIGHT CHROMA ou PHASE) a-t-il été changé ?	Régler chaque commande d'image sur le réglage standard. (Voir page 6.)
<b>Image non naturelle, avec des couleurs irrégulières ou image distordue.</b>	Le moniteur est-il près d'un haut-parleur, d'un aimant ou de tout autre appareil générant un champ magnétique puissant ?	Eloigner l'appareil du moniteur et couper l'alimentation du moniteur. Attendre au moins 30 minutes, puis remettre l'alimentation en marche.
<b>Des bandes noires apparaissent dans le haut et le bas de l'écran, l'image est compressée verticalement.</b>	Le rapport d'image est-il réglé sur 16:9 ?	Régler ASPECT RATIO dans le mode d'écran <MENU> sur [4:3 (4-3)]. (Voir page 7.) En commandant de façon externe, ASPECT RATIO doit être réglé sur [4:3 (4-3)]. (Voir pages 11 et 12.)
<b>La partie crête blanche de l'image (par exemple, la partie allumée d'une lampe fluorescente) est sombre, manque de netteté, et la couleur est floue.</b>	La fonction BRIGHTNESS P.S. est-elle réglée sur ON ?	Régler la fonction BRIGHTNESS P.S. dans le mode d'écran <MENU> sur OFF. (Voir page 7.) En commandant de façon externe, la fonction BRIGHTNESS P.S. doit être réglée sur OFF. (Voir pages 11 et 12.)
<b>La touche du panneau avant ne fonctionne pas.</b>	Les touches de fonctionnement sur le panneau avant sont-elles verrouillées ? (La fonction CONTROL LOCK a-t-elle été réglée sur ON ?)	Régler CONTROL LOCK sur OFF dans le mode d'écran <SET-UP MENU>. (Voir pages 8 et 9.)

## La suite n'est pas des mauvais fonctionnements:

- Si une image fixe lumineuse (tel un vêtement blanc) est affiché pendant une longue période, elle peut apparaître colorée. C'est à cause de la structure du tube à rayons cathodiques et ce sera effacé quand une autre image est affichée.
- Vous pouvez ressentir une légère décharge électrique lorsque vous touchez le tube image. Ce phénomène est produit par une accumulation normale d'électricité statique sur le tube à rayons cathodiques et ce n'est pas dangereux.
- Le moniteur émet un son étrange lorsque la température de la pièce change soudainement. C'est uniquement un problème si une anomalie apparaît également sur l'écran.

# CARACTÉRISTIQUES TECHNIQUES

MODÈLE		TM-2100PN
Type		Moniteur vidéo couleur
Système couleur		PAL, NTSC (3,58)
Tube image		54 cm mesuré en diagonale, type à coins carrés, déviation de 90°, canon en ligne, type à triplets en ligne verticale (maille de bande phosphore de 0,69 mm)
Taille effective de l'écran		Largeur 406,4 mm Hauteur 304,8 mm Diagonale 508 mm
Fréquence de balayage		(H) 15,734 kHz (NTSC), 15,625 kHz (PAL) (V) 59,94 kHz (NTSC), 50 Hz (PAL)
Résolution horizontale		450 lignes TV ou plus (mode d'entrée Y/C)
Prises d'entrée	VIDEO A	Vidéo composite: 1 ligne, connecteur BNC x 2, 1 V(cc), 75 Ω, synchro négative (raccordement en sonde possible, terminaison automatique)
	VIDEO B	Vidéo composite: 1 ligne, connecteur BNC x 2, 1 V(cc), 75 Ω, synchro négative (raccordement en sonde possible, terminaison automatique)
		Y/C séparé: 1 ligne, connecteur mini-DIN à 4 broches x 2 Y: 1,0 V(cc), 75 Ω C: 0,286 V(cc), 75 Ω (NTSC), 0,3 V(cc), 75 Ω (PAL) (raccordement en sonde possible, terminaison automatique)
	AUDIO A	1 ligne (monophonique), broche RCA x 2, 0,5 V(rms), haute impédance (raccordement en sonde possible)
	AUDIO B	1 ligne (monophonique), broche RCA x 2, 0,5 V(rms), haute impédance (raccordement en sonde possible)
	REMOTE	1 ligne, broche RCA x 2 (raccordement en sonde possible)
Sortie de puissance audio		1 W (monophonique)
Haut-parleur incorporé		Rond de 8 cm x 1, impédance de 8 Ω
Conditions ambiantes		Température de fonctionnement: 0°C à 40°C Humidité de fonctionnement: 20 % à 80 % (sans condensation)
Alimentation		230 V CA, 50 Hz/60 Hz
Consommation		0,72 A (230 V CA)
Dimensions		Largeur 476 mm Hauteur 407,5 mm Profondeur 492 mm
Poids		28,5 kg
Accessoire		Cordon d'alimentation secteur (2 m) x 1

\* Les illustrations utilisées dans ce manuel sont uniquement dans un but d'explication. L'apparence du produit réel peut légèrement différer.

\* Les dimensions et le poids sont approximatifs.

\* Erreurs et omissions possibles. Présentation et caractéristiques techniques modifiables sans préavis.





## ■ Dimensions

Unités: mm

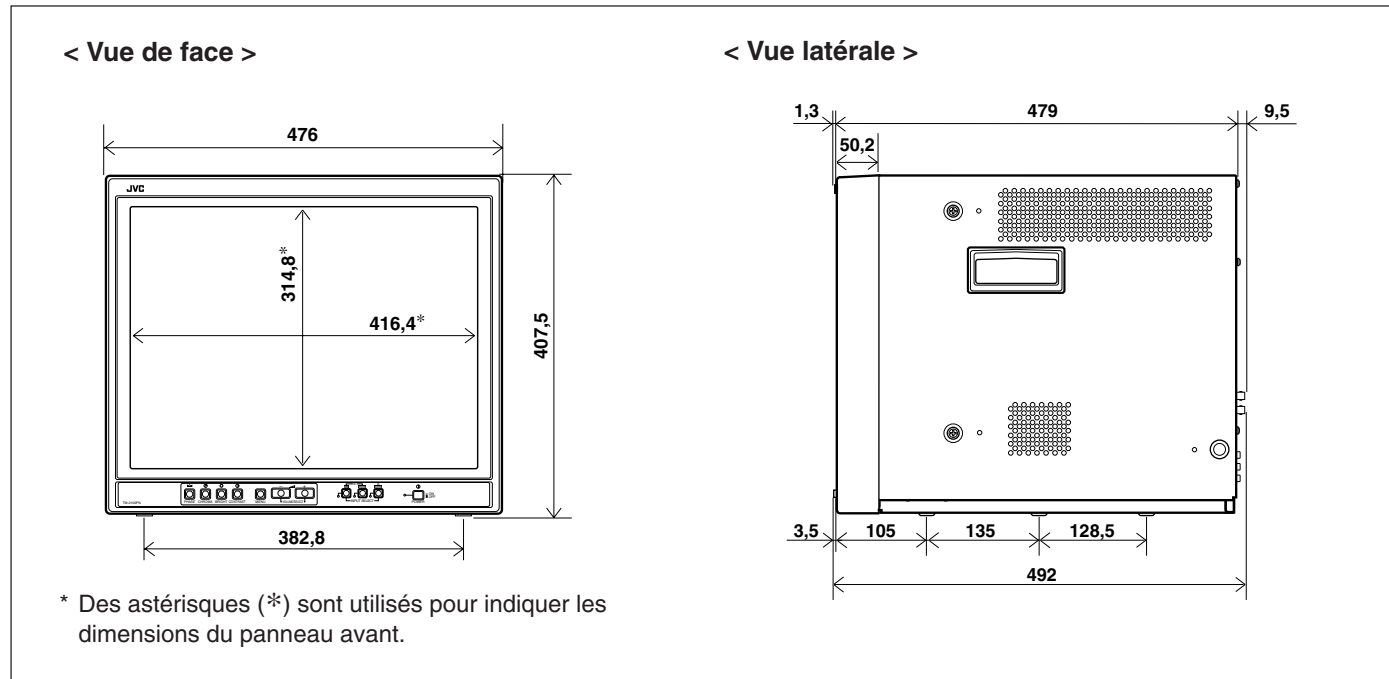

## ■ Affectation des broches de la prise Y/C

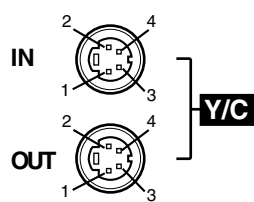

No. de broche	Signal
1	Masse (Y)
2	Masse (C)
3	Y
4	C

FRANÇAIS







**MANUALE DI ISTRUZIONI**

**MONITOR VIDEO A COLORI**

**TM-2100PN**



**ITALIANO**





Vi ringraziamo per aver acquistato questo monitor video a colori. Prima di usarlo, leggere attentamente queste istruzioni per poter trarre pieno vantaggio dalle sue caratteristiche.

## NORME DI SICUREZZA

Per evitare incidenti fatali causati da errori di operazione o di installazione, leggere e tenere presente le seguenti avvertenze.

### AVVERTENZE

Per evitare folgorazioni o pericoli d'incendio, non esporre il monitor a pioggia o umidità. Al suo interno sono presenti voltaggi di livello pericoloso. Non rimuovere il pannello posteriore.  
Per ogni riparazione al monitor, entrare in contatto con personale qualificato. Non tentare mai di fare da sé.

Ordinanza 3 sul rumore prodotto da macchine, GSGV, 18 gennaio 1991:  
Secondo le norme ISO 7779, il livello del suono nella posizione dell'operatore deve essere uguale o minore a 70 dB (A).

**AVVERTENZA: QUESTO  
APPARECCHIO  
DEVE VENIRE  
MESSO A TERRA.**

### PRECAUZIONI

- Usare solo corrente elettrica dalle caratteristiche specificate.
- Se si prevede di non dover usare l'unità per qualche tempo o se la si deve pulire, scollegare il cavo di alimentazione dalla presa di corrente alternata.
- Non permettere ad alcun oggetto di pesare sul cavo di alimentazione e non stendere il cavo in posizioni in cui possa venire calpestato. Non sovraccaricare le prese di corrente o i cavi di alimentazione, dato che ciò può risultare in incendi o folgorazioni.
- Evitare di usare l'unità in luoghi:
  - molto caldi, molto freddi o molto umidi.
  - polverosi,
  - vicino ad apparecchi che generino forti campi magnetici
  - esposti a luce solare diretta,
  - poco ventilati,
  - automobili chiuse
- Non coprire le fessure di ventilazione durante l'uso dell'apparecchio, dato che esso si potrebbe surriscaldare eccessivamente.
- Se lo schermo si impolvera, pulirlo con un panno morbido e pulito.
- Nei seguenti casi, scollegare la spina di alimentazione dalla sua presa e chiamare personale tecnico autorizzato.
  - Se il cavo di alimentazione o la spina fossero stati danneggiati.
  - Se del liquido fosse stato versato su di esso
  - Se il prodotto fosse stato fatto cadere o danneggiato
  - Se il prodotto mostra un apprezzabile calo di prestazioni.
- Non tentare di riparare il prodotto da sé e non aprirlo per qualsiasi motivo, dato che ciò vi esporrebbe a correnti di livello pericoloso. Affidare ogni riparazione a personale specializzato.
- Se vengono sostituite delle parti, ottenere dal tecnico una dichiarazione scritta in cui dichiara che i ricambi sono di qualità e tipo equivalenti agli originali. Usando pezzi di ricambio originali si possono prevenire incendi, folgorazioni ed altri incidenti.
- Al completamento di qualsiasi operazione di assistenza tecnica, richiedere l'esecuzione dei controlli descritti nel manuale di servizio che accompagna il prodotto.
- Per sbarazzarsi dell'unità al termine della sua vita utile, affidarsi a personale specializzato. Il tubo dell'immagine può implodere.

### PERMANENZA DI IMMAGINI SULLO SCHERMO

- Si raccomanda di non lasciare una stessa immagine sullo schermo per molto tempo e di non visualizzare immagini con la luminosità al massimo.  
Ciò potrebbe lasciare tracce permanenti dell'immagine sul monitor. Il problema non sussiste invece se si visualizzano normali filmati.





# INDICE

<b>NORME DI SICUREZZA.....</b>	<b>2</b>
<b>COMANDI E LORO CARATTERISTICHE .....</b>	<b>4</b>
<b>FUNZIONI BASE DELL'UNITA .....</b>	<b>6</b>
<b>USO DELLE FUNZIONI DEL MENU .....</b>	<b>7</b>
<b>RIPRISTINO DELLE IMPOSTAZIONI STANDARD .....</b>	<b>10</b>
<b>UN ESEMPIO DI COLLEGAMENTO .....</b>	<b>11</b>
<b>DIAGNOSTICA .....</b>	<b>13</b>
<b>DATI TECNICI.....</b>	<b>14</b>









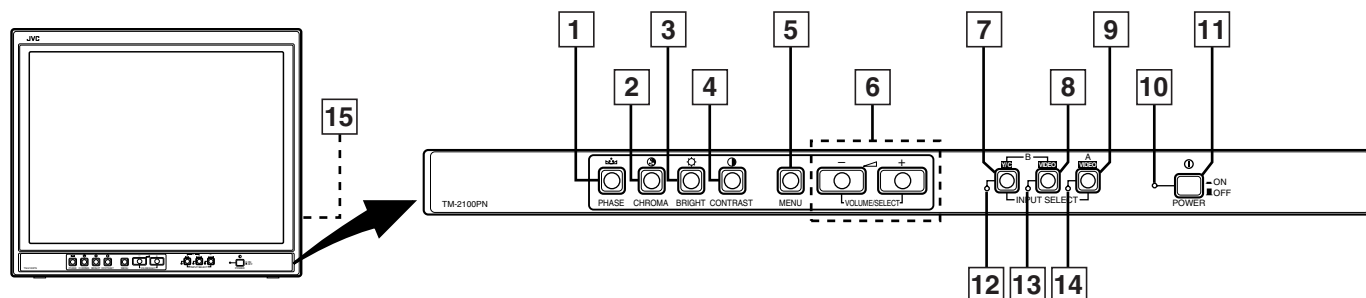

# COMANDI E LORO CARATTERISTICHE

## LATO ANTERIORE

### <PANNELLO ANTERIORE>



- 1 Tasti di messa in fase [PHASE ** ]  
Premere questo tasto per impostare il modo di regolazione del colore. Regolare quindi il valore del parametro con i tasti VOLUME/SELECT. Viene usato anche come tasto di controllo nel modo delle funzioni del menu.
- 2 Tasto della cromaticità [CHROMA ** ]  
Premere questo tasto per impostare il modo di regolazione della densità del colore. Regolare quindi il valore del parametro con i tasti VOLUME/SELECT. Viene usato anche come tasto di controllo nel modo delle funzioni del menu.
- 3 Tasto della luminosità [BRIGHT ** ]  
Premere questo tasto per impostare il modo di regolazione della luminosità. Regolare quindi il valore del parametro con i tasti VOLUME/SELECT. Viene usato anche come tasto di controllo nel modo delle funzioni del menu.
- 4 Tasto del contrasto [CONTRAST ** ]  
Premere questo tasto per impostare il modo di regolazione del contrasto. Regolare quindi il valore del parametro con i tasti VOLUME/SELECT. Viene usato anche come tasto di controllo nel modo delle funzioni del menu.
- 5 Tasto del menu [MENU]**  
Visualizza ed esce dallo schermo <MENU>. Premendo il tasto PHASE col tasto MENU premuto si fa comparire il menu <SET-UP MENU>.
- 6 Tasti del volume/di selezione [VOLUME/SELECT -  +]**  
Regolano il volume dell'altoparlante. Vengono anche usati per controllare il menu delle funzioni.
- 7 Tasto di ingresso B (Y/C) [INPUT SELECT B  Y/C]**  
Seleziona l'ingresso del segnale video al terminale VIDEO B (Y/C) (connettore mini DIN a 4 contatti) e l'ingresso del segnale audio al terminale AUDIO B (connettore RCA) situati sul pannello posteriore. Quando selezionato, l'indicatore dell'ingresso B (Y/C) **12** si accende.
- 8 Tasto di ingresso B (VIDEO) [INPUT SELECT B  VIDEO]**  
Seleziona l'ingresso del segnale video al terminale VIDEO B (connettore BNC) e l'ingresso del segnale audio al terminale AUDIO B (connettore RCA) situati sul pannello posteriore. Quando selezionato, l'indicatore dell'ingresso B **13** si accende.
- 9 Tasto di ingresso A (VIDEO) [INPUT SELECT A  VIDEO]**  
Seleziona l'ingresso del segnale video al terminale VIDEO A (connettore BNC) e l'ingresso del segnale audio al terminale AUDIO A (connettore RCA) situati sul pannello posteriore. Quando selezionato, l'indicatore dell'ingresso A **14** si accende.
- 10 Indicatore di accensione**  
Si accende di colore verde quando l'unità è accesa (su ON).  
**Acceso** : quando l'unità è accesa (su ON).  
**Spento** : quando l'unità è spenta (su OFF).
- 11 Interruttore di alimentazione [POWER ** ]  
Premendo questo tasto l'unità si accende (ON) o si spegne (OFF).  
**ON** : l'unità è accesa.  
**OFF** : l'unità è spenta.
- 12 Indicatore d'ingresso B (Y/C)**  
Si illumina di luce verde quando l'ingresso B (Y/C) viene scelto.
- 13 Indicatore d'ingresso B (VIDEO)**  
Si illumina di luce verde quando l'ingresso B (VIDEO) viene scelto.
- 14 Indicatore d'ingresso A (VIDEO)**  
Si illumina di luce verde quando l'ingresso A (VIDEO) viene scelto.
- 15 Altoparlante**  
L'altoparlante incorporato si trova all'interno del pannello laterale destro quando il monitor viene visto da davanti.



# LATO POSTERIORE

## <PANNELLO POSTERIORE>

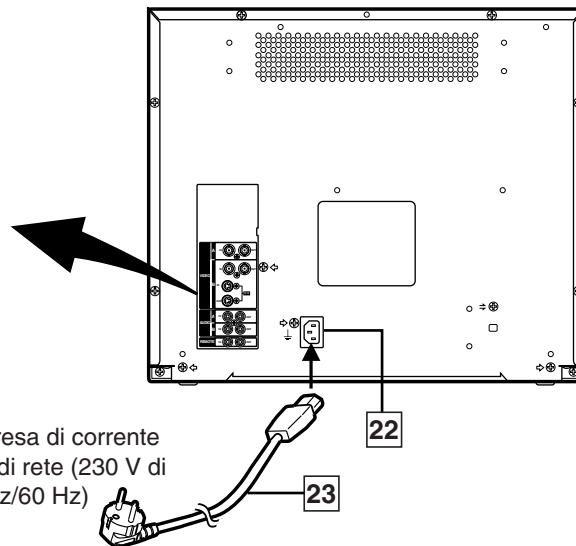
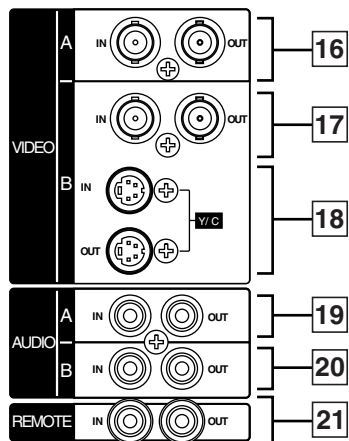

Ad una presa di corrente alternata di rete (230 V di c.a., 50 Hz/60 Hz)

### 16 Terminali video A [VIDEO A IN/OUT]

Terminali di ingresso (IN) ed uscita (OUT) del segnale video. I terminali di uscita sono collegati fra loro a ponte.  
**IN** : terminali di ingresso video  
**OUT** : terminali di uscita video collegati fra loro a ponte.

#### Note:

- \* Come segnale audio, usare quello dei terminali AUDIO A [19].
- \* Consultare anche la sezione UN ESEMPIO DI COLLEGAMENTO alle pagine 11 e 12 di questo manuale.

### 17 Terminali video B [VIDEO B IN/OUT]

Terminali di ingresso (IN) ed uscita (OUT) del segnale video. I terminali di uscita sono collegati fra loro a ponte.  
**IN** : terminali di ingresso video  
**OUT** : terminali di uscita video collegati fra loro a ponte.

#### Note:

- \* Come segnale audio, usare quello dei terminali AUDIO B [20].
- \* Consultare anche la sezione UN ESEMPIO DI COLLEGAMENTO alle pagine 11 e 12 di questo manuale.

### 18 Terminali video B (Y/C) [VIDEO B Y/C IN/OUT]

Dei terminali di ingresso (IN) ed uscita (OUT). I terminali di uscita sono collegati fra loro a ponte.  
**IN** : terminali S-Video di ingresso separato Y/C  
**OUT** : terminali di uscita video collegati fra loro a ponte.

#### Note:

- \* Come segnale audio, usare quello dei terminali AUDIO B [20].
- \* Consultare anche la sezione UN ESEMPIO DI COLLEGAMENTO alle pagine 11 e 12 di questo manuale.

### 19 Terminali audio A [AUDIO A IN/OUT]

Terminali audio di ingresso (IN) ed uscita (OUT) del segnale corrispondente ai terminali VIDEO A [16]. I terminali di uscita sono collegati a ponte fra loro.  
**IN** : terminali di ingresso audio  
**OUT** : terminali di uscita audio collegati a ponte fra loro

#### Note:

- \* Come segnale video, usare quello dei terminali VIDEO A [16].
- \* Consultare anche la sezione UN ESEMPIO DI COLLEGAMENTO alle pagine 11 e 12 di questo manuale.

### 20 Terminali audio B [AUDIO B IN/OUT]

Terminali audio di ingresso (IN) ed uscita (OUT) del segnale corrispondente ai terminali VIDEO B [17] o VIDEO B (Y/C) [18]. I terminali di uscita sono collegati a ponte fra loro.  
**IN** : terminali di ingresso audio  
**OUT** : terminali di uscita audio collegati a ponte fra loro

#### Note:

- \* Come segnale video, usare quello dei terminali VIDEO B [17] o VIDEO B (Y/C) [18].
- \* Consultare anche la sezione UN ESEMPIO DI COLLEGAMENTO alle pagine 11 e 12 di questo manuale.

### 21 Terminali remoti [REMOTE IN/OUT]

Terminali di ingresso (IN) e di uscita (OUT) per controllo esterno. Il terminale di uscita è collegato a ponte. Il controllo esterno è disponibile sia per selezionare la funzione ASPECT RATIO sia per selezionare su ON o su OFF nel modo di funzionamento BRIGHTNESS P.S. Il controllo esterno va impostato dallo schermo <SET-UP MENU>.

Funzioni di controllo dall'esterno	Interruttore di controllo dall'esterno	
	Circuito aperto (aperto)	Circuito chiuso (in corto)
ASPECT RATIO	4-3 (4:3)	16-9 (16:9)
BRIGHTNESS P.S.	OFF	ON

#### Nota:

- Consultare anche la sezione UN ESEMPIO DI COLLEGAMENTO alle pagine 11 e 12 di questo manuale.

### 22 Presa di corrente alternata [AC IN]

Connettore di alimentazione. Collegare il cavo di alimentazione in dotazione [23] ad una presa di corrente alternata (230 V, 50 Hz/60 Hz).

### 23 Cavo di alimentazione

Collegarlo ad una presa di corrente alternata da 230 V, 50 Hz/60 Hz ed al connettore AC IN.

ITALIANO



# FUNZIONI BASE DELL'UNITÀ

## USO BASE

1. Premere il tasto **POWER** in modo da far accendere l'unità.

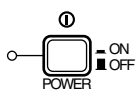

- **ON** : L'unità si accende e l'indicatore di alimentazione si illumina.
- **OFF** : L'apparecchio si spegne (indicatore di accensione: Spento)

2. Premere il tasto **INPUT SELECT** per scegliere un ingresso di segnale.

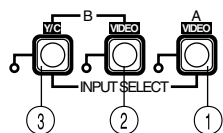

Sceglie un set di terminali di ingresso audio e video del pannello posteriore.

Tasto INPUT SELECT	Terminali del pannello posteriore	
	Ingresso segnale video	Ingresso segnale audio
① Ingresso A (VIDEO)	Terminali VIDEO A	Terminali AUDIO A
② Ingresso B (VIDEO)	Terminali VIDEO B	Terminali AUDIO B
③ Ingresso B (Y/C)	Terminali VIDEO B (Y/C)	

3. Premere il tasto **VOLUME/SELECT** per regolare il volume dell'altoparlante.



Premere questo tasto per visualizzare il livello del volume dell'altoparlante sullo schermo.

- + : il volume dell'altoparlante incorporato aumenta (da 00 a 50).
- : il volume dell'altoparlante incorporato diminuisce (da 50 a 00).
- \* L'indicazione sullo schermo scompare circa 10 secondi dopo che si è premuto un tasto.

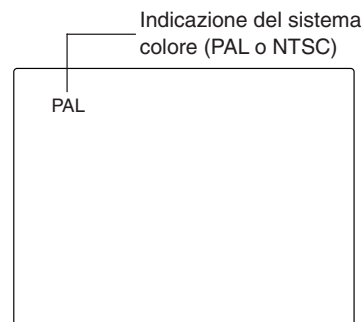

Riguardo all'indicazione del sistema colore

- Con il comando COLOR SYSTEM su AUTO, se si accende l'unità o si scelgono ingressi di segnale, l'indicazione del sistema del colore appare per 3 secondi sullo schermo mentre i segnali PAL o NTSC vengono ricevuti. Non appare invece quando si riceve un segnale in bianco e nero o non ne viene ricevuto affatto. Per l'impostazione della funzione COLOR SYSTEM vedere a pagina 7.

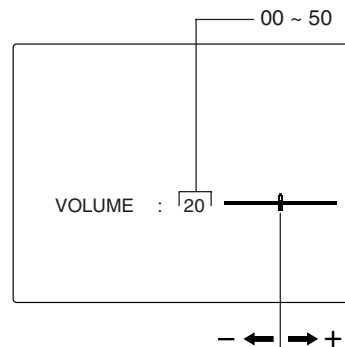

## REGOLAZIONE DELL'IMMAGINE

1. Premere il selettore corrispondente al parametro che si desidera regolare.

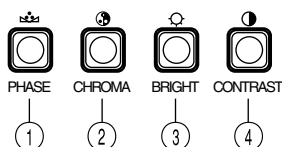

La voce scelta viene visualizzata sullo schermo.

- ① PHASE (☼) : controllo della fase
- ② CHROMA (⊕) : controllo della cromaticità
- ③ BRIGHT (☀) : controllo della luminosità
- ④ CONTRAST (●) : controllo del contrasto

2. Regolare quindi il parametro col tasto **VOLUME/SELECT**.



Voci	Botón VOLUME/SELECT	
	-	+
PHASE (fase)	Rossastro	Verdastro
CHROMA (cromaticità)	Più chiaro	Più basso
BRIGHT (luminosità)	Più scuro	Più luminoso
CONTRAST (contrasto)	Più basso	Più alto

\* L'indicazione sullo schermo scompare circa 10 secondi dopo la pressione dei tasti.

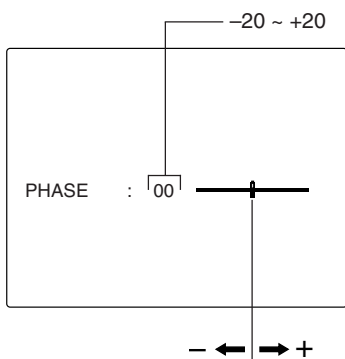

**Note:**

- Il controllo della fase funziona solo nel modo del colore NTSC.
- Il controllo della cromaticità non funziona durante la riproduzione in bianco e nero o se non viene ricevuto alcun segnale.
- Quando il controllo Chroma è impostato sul livello "-20", l'immagine diviene monocromatica.
- Viene visualizzata l'indicazione "NO EFFECT" per 3 secondi se la funzione scelta non ha alcun effetto.



# USO DELLE FUNZIONI DEL MENU

## VISUALIZZAZIONE E SELEZIONE DI VOCI NEL MODO DEI MENU SULLO SCHERMO (IMPOSTAZIONE PARAMETRI)

Li possono regolare i seguenti parametri. Regolarli a seconda delle proprie necessità.

- SHARPNESS
- COLOR TEMP.
- COLOR SYSTEM
- ASPECT RATIO
- BRIGHTNESS P.S.

### 1. Premere il tasto MENU.



Viene visualizzato lo schermo <MENU>.

### 2. Premere il tasto PHASE ( ) o quello CHROMA ( ) per scegliere voci del menu MENU.



Accanto alla voce scelta compare un contrassegno (▶).

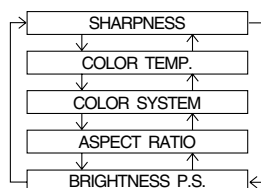

Tasto del pannello anteriore	Funzione visualizzata	Indice
PHASE ( )	▼	Contrassegno selezione in avanti (▶)
CHROMA ( )	▲	Contrassegno selezione all'indietro (▶)

### 3. Premere il tasto VOLUME/SELECT per finalizzare la scelta fatta.



Tasto del pannello anteriore	Funzione visualizzata	Indice
VOLUME/SELECT (+)	+	Aumento (al valore massimo)
	▶	Fa aumentare il valore del parametro
VOLUME/SELECT (-)	-	Diminuzione (al valore minimo)
	◀	Fa diminuire il valore del parametro

Voci del menu	Scopo	Gamma regolazione
SHARPNESS	Nitidezza immagine	00 ↔ +1 ↔ +2 ↔ +3 ↔ +4 ↔ +5
COLOR TEMP.	Temperatura colore di bilanciamento del bianco	6500 ↔ 9300
COLOR SYSTEM	Sistema di colore	AUTO ↔ NTSC ↔ AUTO ↔ PAL
ASPECT RATIO	Proporzioni immagine	4-3 ↔ 16-9
BRIGHTNESS P.S.	Funzione di soppressione dei picchi di luminosità	OFF ↔ ON

\* Normalmente impostate la funzione COLOR SYSTEM sul modo AUTO. Qualora la ricezione in modo AUTO non sia buona, eseguire l'impostazione sul modo esclusivo (NTSC o PAL) corrispondente al sistema colore ricevuto.

### 4. Per regolare altri parametri, ripetere le procedure 2 e 3.

### 5. Premere il tasto MENU per abbandonare la funzione.



Tasto del pannello anteriore	Funzione visualizzata	Indice
MENU	EXIT	Abbandono dello schermo <MENU>

Schermo <MENU>

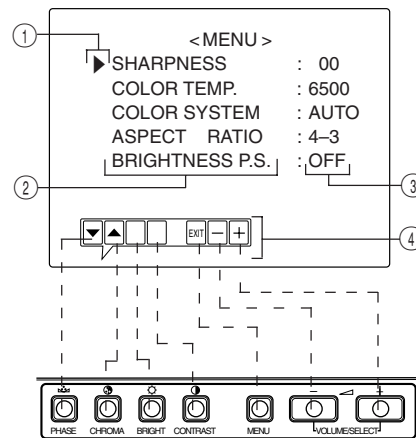

<Front-Tasten>

- ① Contrassegno di selezione (▶): Indica quale voce avete scelto.
- ② Voce del menu: Voci del menu che possono venire scelte.
- ③ Display di regolazione: Indica il valore attuale dei parametri.
- ④ Display di funzione: La funzione dei tasti del pannello anteriore (7 tasti sulla sinistra) viene visualizzata sullo schermo.

Funzione visualizzata	Indice
▼	Per avanzare nel menu
▲	Per indietro nel menu
-	Abbassare il valore del parametro (al minimo)
+	Aumentare il valore del parametro (al massimo)
▶	Fa aumentare il valore del parametro
◀	Fa diminuire il valore del parametro
EXIT	USCITA. Permette di uscire dallo schermo <MENU>

#### Note:

- BRIGHTNESS P.S. (o B.P.S.) è l'acronimo di Brightness Peak Suppressor. Questa funzione viene utilizzata per sopprimere (tagliare) le porzioni dei picchi bianchi dell'immagine, in modo da ridurre la bruciatura dello schermo dovuta all'immagine stessa (tubo a raggi catodici).
- Quando la funzione BRIGHTNESS P.S. (o B.P.S.) è su ON, la porzione soppressa dei picchi bianchi (ad esempio la parte accesa di una lampada fluorescente) appare sfuocata. In caso di necessità, nel <SET-UP MENU> riducete l'impostazione relativa a B.P.S. LEVEL, oppure disattivate la funzione BRIGHTNESS P.S.
- Quando il rapporto di aspetto dello schermo è impostato su 16-9 (16:9), l'immagine viene ridotta verticalmente.
- Qualora in <MENU>, nei valori di impostazione in corrispondenza di ASPECT RATIO o BRIGHTNESS P.S. appaia REMOTE, in <SET-UP MENU> la funzione REMOTE SELECT è impostata su "ASPT" oppure su "B.P.S.". In tal caso non è possibile regolare le gamme di impostazione relative alle funzioni ASPECT RATIO e BRIGHTNESS P.S. Qualora sia necessario effettuare regolazioni, utilizzare la funzione di controllo esterno oppure impostare su OFF l'impostazione REMOTE SELECT.

# USO DELLE FUNZIONI DEL MENU (cont.)

## DISPLAY E SELEZIONI POSSIBILI NEL MENU <SET-UP MENU>

Nel menu (SET-UP MENU) sono disponibili per la regolazione i seguenti parametri.

- H. POSITION
- V. POSITION
- WHITE BALANCE
- CONTROL LOCK
- B.P.S. LEVEL
- REMOTE SELECT

### Note:

- I parametri H.POSITION e V.POSITION possono venire regolati separatamente a seconda dell'ingresso video (ingresso A (VIDEO), ingresso B (VIDEO) o ingresso B (Y/C)) scelto con i selettori d'ingresso del pannello anteriore. Scegliere in anticipo l'ingresso video desiderato con i selettore appositi del pannello anteriore.
- Il valore WHITE BALANCE della temperatura del colore può venire regolato individualmente su 6500 o 9300. Portare in anticipo COLOR TEMP. dello schermo <MENU> sul valore 6500 o 9300.

### 1. Tenere premuto il tasto PHASE (☰) e premere il tasto MENU.



Viene visualizzato il menu <SET-UP MENU>.

### 2. Premere il tasto PHASE (☰) o CHROMA (⊗) per scegliere la voce da regolare.

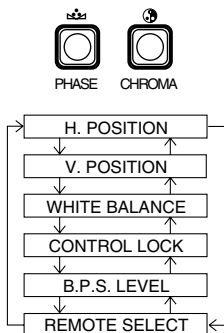

Un contrassegno (▶) appare accanto alla voce scelta.

Tasto del pannello anteriore	Funzione visualizzata	Indice
PHASE (☰)	▼	Contrassegno selezione in avanti (▶)
CHROMA (⊗)	▲	Contrassegno selezione all'indietro (▶)

### 3. Premere il tasto VOLUME/SELECT per impostare il valore del parametro.



Tasto del pannello anteriore	Funzione visualizzata	Indice
VOLUME/SELECT (+)	+	Aumento (al valore massimo)
	▶	Fa aumentare il valore del parametro
VOLUME/SELECT (-)	CUTO	Sceglie lo schermo di regolazione CUT OFF
	-	Diminuzione (al valore minimo)
VOLUME/SELECT (-)	◀	Fa diminuire il valore del parametro
	DRV	Sceglie lo schermo di regolazione DRIVE

### Nota:

- Per quanto riguarda la regolazione WHITE BALANCE, scegliere lo schermo di regolazione CUT OFF o DRIVE, quindi scegliere i tasti (PHASE/CHROMA/BRIGHT) corrispondenti alla funzione indicata (R/G/B).

Schermo <SET-UP MENU>

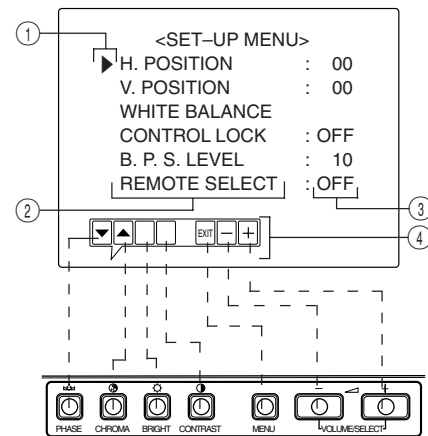

<Front-Tasten>

- ① Contrassegno di selezione (▶): Indica quale voce avete scelto.
- ② Voce del menu: Voci del menu che possono venire scelte.
- ③ Display di regolazione: Indica il valore attuale dei parametri.
- ④ Display di funzione: La funzione dei tasti del pannello anteriore (7 tasti sulla sinistra) viene visualizzata sullo schermo.

Funzione visualizzata	Indice
▼	Per avanzare nel menu
▲	Per indietreggiare nel menu
-	Abbassare il valore del parametro (al minimo)
+	Aumentare il valore del parametro (al massimo)
▶	Fa aumentare il valore del parametro
◀	Fa diminuire il valore del parametro
EXIT	Permette di uscire dallo schermo <SET-UP MENU>
DRV	Imposta il modo di regolazione DRIVE
CUTO	Imposta il modo di regolazione CUT OFF
R	Regola il livello del segnale rosso
G	Regola il livello del segnale verde
B	Regola il livello del segnale blu
DISP	Inizia o fa terminare la visualizzazione dei menu sullo schermo. Questa funzione è disponibile solo nei modi di regolazione DRIVE o CUT OFF.



Voci del menu (SET-UP MENU)	Scopo	Regolazioni
H. POSITION	Regola la posizione orizzontale dell'immagine (+: la posizione si sposta verso destra, -: la posizione si sposta verso sinistra)	-09 ↔ -08 ← ..... → -01 ↔ 00 ↔ +01 ← ..... → +08 ↔ +09
V. POSITION	Regola la posizione verticale dell'immagine (+: la posizione si sposta verso il basso, -: la posizione si sposta verso l'alto)	-09 ↔ -08 ← ..... → -01 ↔ 00 ↔ +01 ← ..... → +08 ↔ +09
WHITE BALANCE	Regola il bilanciamento del bianco	Sceglie il modo di regolazione DRIVE (DRV) o CUT OFF (CUTO). La regolazione dello schermo viene cambiata a seconda del modo di regolazione scelto. Scegliere il tasto R/G/B corrispondente al display di funzione desiderato.
DRIVE	R.DRIVE	Regola il livello del rosso
	G.DRIVE	Regola il livello del verde
	B.DRIVE	Regola il livello del blu
CUT OFF	R. CUT OFF	Regola il livello di taglio del rosso
	G. CUT OFF	Regola il livello di taglio del verde
	B. CUT OFF	Regola il livello di taglio del blu
CONTROL LOCK	Blocca il funzionamento dei tasti di funzione del pannello anteriore	OFF ↔ ON ↑ ↑
B.P.S. LEVEL	Imposta il livello della funzione di soppressione dei picchi bianchi	00 ↔ 01 ← ..... → 09 ↔ 10 ↔ 11 ← ..... → 19 ↔ 20
REMOTE SELECT	Imposta la funzione di controllo esterno (ASPECT RATIO o BRIGHTNESS P.S.)	OFF ↔ ASPT ↔ OFF ↔ B.P.S. ↑ ↑ * ASPT : ASPECT RATIO B.P.S.: BRIGHTNESS P.S.

#### 4. Per impostare altri parametri, ripetere le procedure 2 e 3.

#### 5. Premere il tasto MENU per abbandonare l'operazione.



MENU

Tasto del pannello anteriore	Funzione visualizzata	Indice
MENU	EXIT	Abbandono dello schermo <MENU>

#### Note:

- Se la funzione CONTROL LOCK viene portata su ON, premendo i tasti di funzione del pannello anteriore viene visualizzato un messaggio "CONTROL LOCK ON!" per circa 3 secondi.
- La funzione CONTROL LOCK viene mantenuta anche se l'unità viene spenta.
- Per disattivarla, tenere premuto il tasto MENU e premere poi quello PHASE. Portare quindi il tasto CONTROL LOCK su OFF.
- Anche se la funzione CONTROL LOCK viene portata su ON, sono disponibili le seguenti operazioni:
  - Uso dell'interruttore di alimentazione.
  - Regolazione del volume audio con il tasto VOLUME/SELECT.
  - Visualizzazione o uscita dallo schermo di <SET-UP MENU>.
  - Controllo esterno delle funzioni ASPECT RATIO o BRIGHTNESS P.S. quando la funzione REMOTE SELECT è impostata su ON.

ITALIANO





# RIPRISTINO DELLE IMPOSTAZIONI STANDARD

## MODO DI RIPRISTINO IMPOSTAZIONI STANDARD DEL DISPLAY SULLO SCHERMO E DELLE SELEZIONI DEL MENU (SET-UP MENU)

E' sempre possibile riportare ai loro valori standard impostati in fabbrica i parametri <MENU>, <SET-UP MENU>, di voci di regolazione dell'immagine e del volume.

**1. Premere il tasto (ⓘ) in modo da spegnere (OFF) l'unità (■).**



**2. Tenere premuti contemporaneamente i tasti MENU e PHASE (☉) e premere l'interruttore di alimentazione (ⓘ) per portarlo su ON (■).**



Lo schermo <SET-UP MENU> RESET viene visualizzato.

**Nota:**

- Lo schermo <SET-UP MENU> RESET non viene visualizzato se il tasto MENU o PHASE viene premuto molto brevemente. Tenerli premuti sino a che lo schermo desiderato non appare.

**3. Impostazione**

- La reinizializzazione è necessaria.



Premere il tasto CONTRAST (●).  
\* Una volta che l'inizializzazione è completa, lo schermo <SET-UP MENU> RESET scompare.

- La reinizializzazione non è necessaria.



Premere il tasto VOLUME/SELECT [+] o [-].  
\* L'inizializzazione viene abbandonata e lo schermo <SET-UP MENU> RESET scompare.

Schermo <SET-UP MENU> RESET

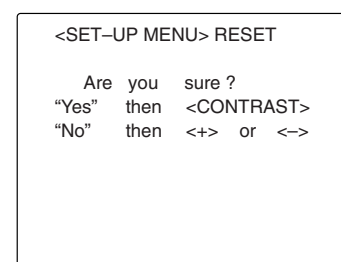

Regolazioni iniziali

Tipi	Funzioni (voci)	Inizializzazione (regolazione)
Schermo <MENU>	SHARPNESS	00
	COLOR TEMP.	6500
	COLOR SYSTEM	AUTO
	ASPECT RATIO	4-3
	BRIGHTNESS P.S.	OFF
Schermo <SET-UP MENU>	H. POSITION	00
	V. POSITION	00
	WHITE BALANCE	
	R. CUT OFF	00
	G. CUT OFF	00
	B. CUT OFF	00
	R. DRIVE	00
	G. DRIVE	00
	B. DRIVE	00
	CONTROL LOCK	OFF
B.P.S. LEVEL	10	
REMOTE SELECT	OFF	
Regolazione dell'immagine	PHASE	00
	CHROMA	00
	CONTRAST	00
	BRIGHT	00
Volume	VOLUME	20



# UN ESEMPIO DI COLLEGAMENTO

## Note:

- Prima di procedere con i collegamenti, controllare che tutti i componenti siano spenti.
- L'illustrazione qui sotto mostra alcuni esempi di collegamento. I collegamenti dei terminali possono differire a seconda del componente collegato.
- Ciascun paio di ingressi (IN) e di uscite (OUT) è collegato a ponte.
- Se ad un terminale collegato a ponte (OUT) non si deve collegare alcuna unità, non collegarvi alcun cavo, dato che questo farebbe aprire l'interruttore di terminazione a resistenza (funzione di terminazione automatica).
- Quando si fa un collegamento a ponte, collegare l'ingresso (IN) all'uscita (OUT) del monitor a componenti video diversi componenti video. Se ambedue i terminali sono collegati allo stesso videoregistratore, in modi diversi da quelli di riproduzione si può avere risonanza dovuta al segnale video che "ritorna", ma questo non è un guasto.
- Selezionare l'ingresso video (INPUT A (VIDEO)), o INPUT B (VIDEO), o INPUT B (Y/C) per mezzo dei tasti INPUT SELECT del pannello anteriore.
- Le funzioni ASPECT RATIO o BRIGHTNESS P.S. possono essere controllate attraverso il terminale REMOTE. Affinché ciò avvenga, impostare la funzione REMOTE SELECT nel modo <SET-UP MENU>. (Fare riferimento alle pagine 8 e 9).

## ■ Esempio di connessione di VIDEO A (tasto di selezione ingresso A (VIDEO))

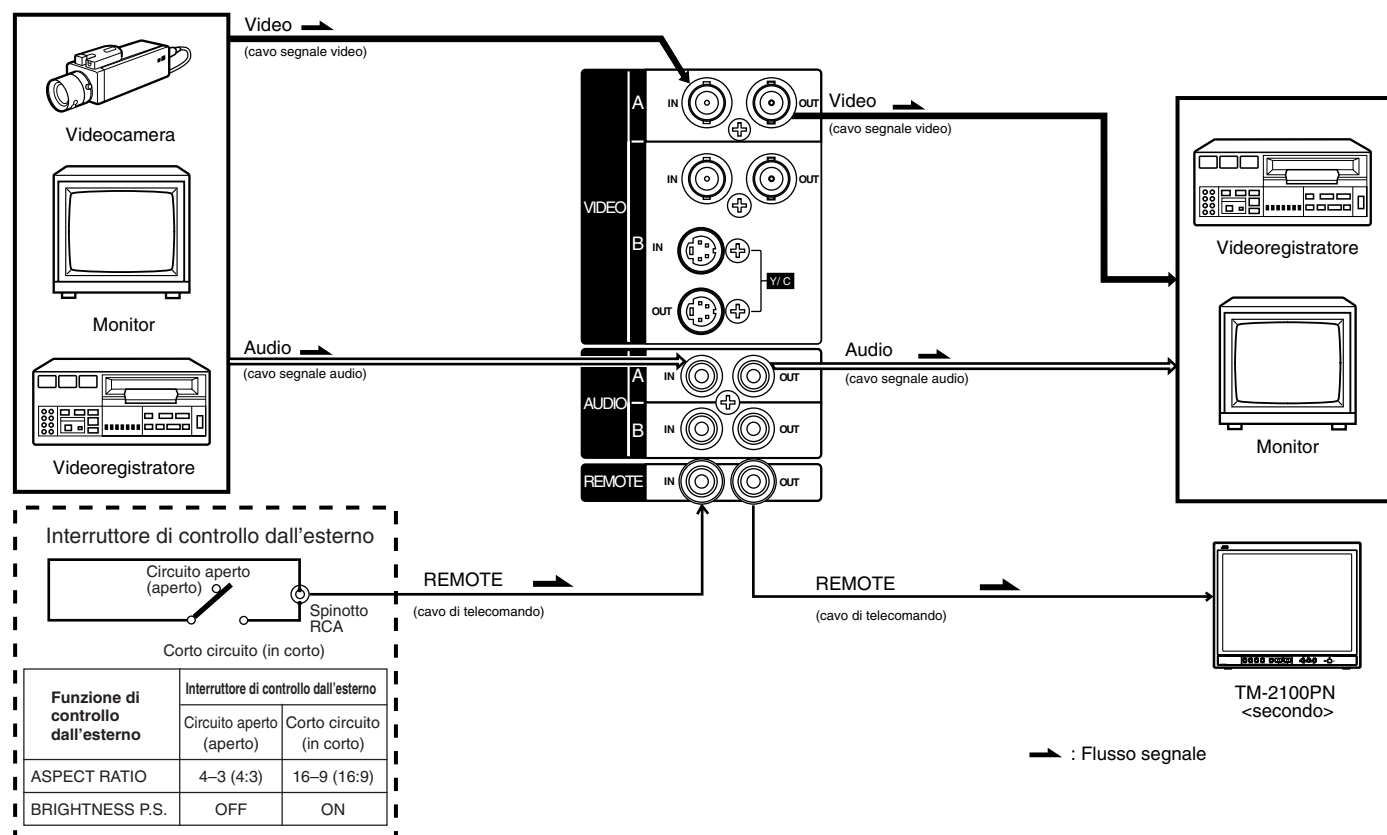



# UN ESEMPIO DI COLLEGAMENTO (cont.)

## Esempio di connessione di VIDEO B (VIDEO) (tasto di selezione ingresso B (VIDEO))

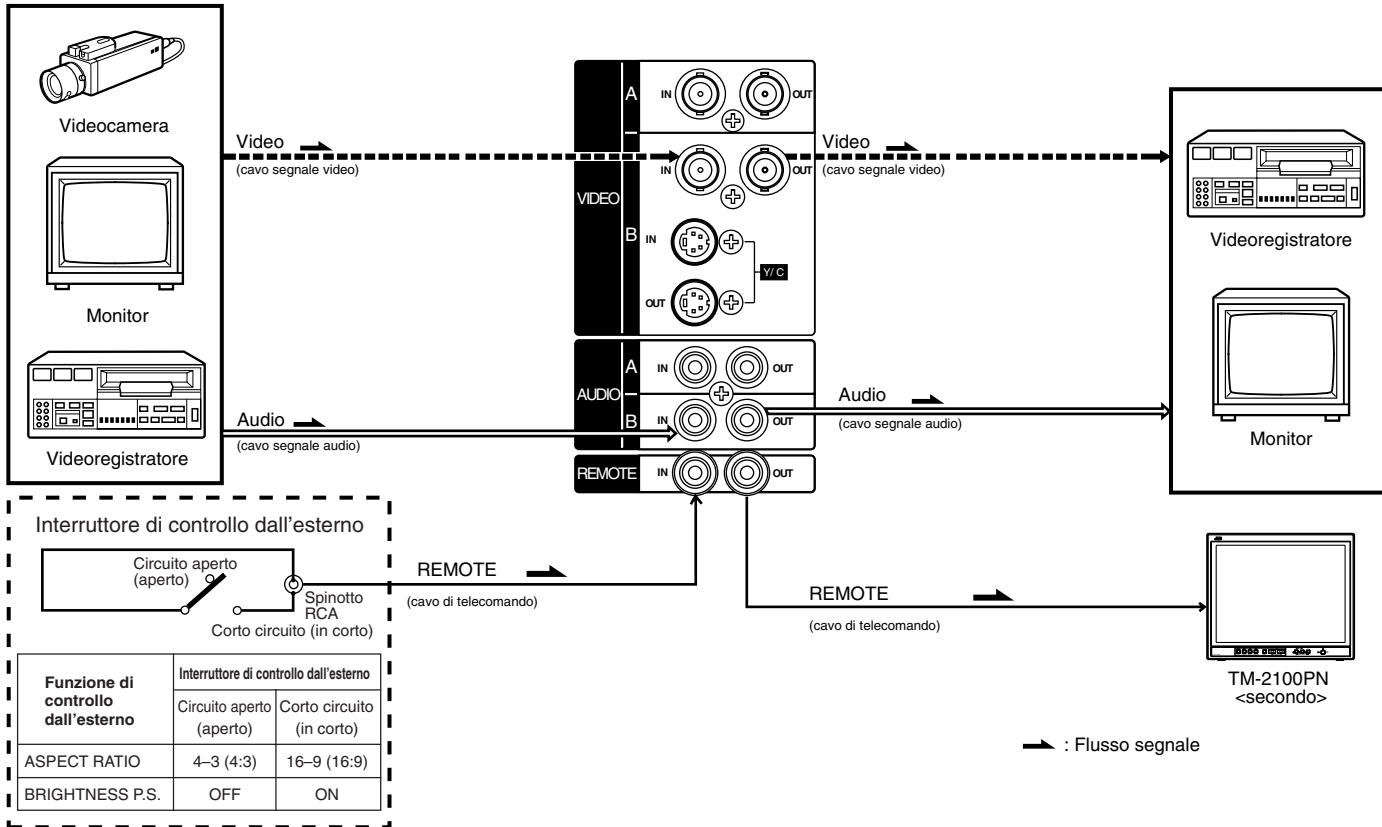

## Esempio di connessione di VIDEO B (Y/C) (tasto di selezione ingresso B (Y/C))

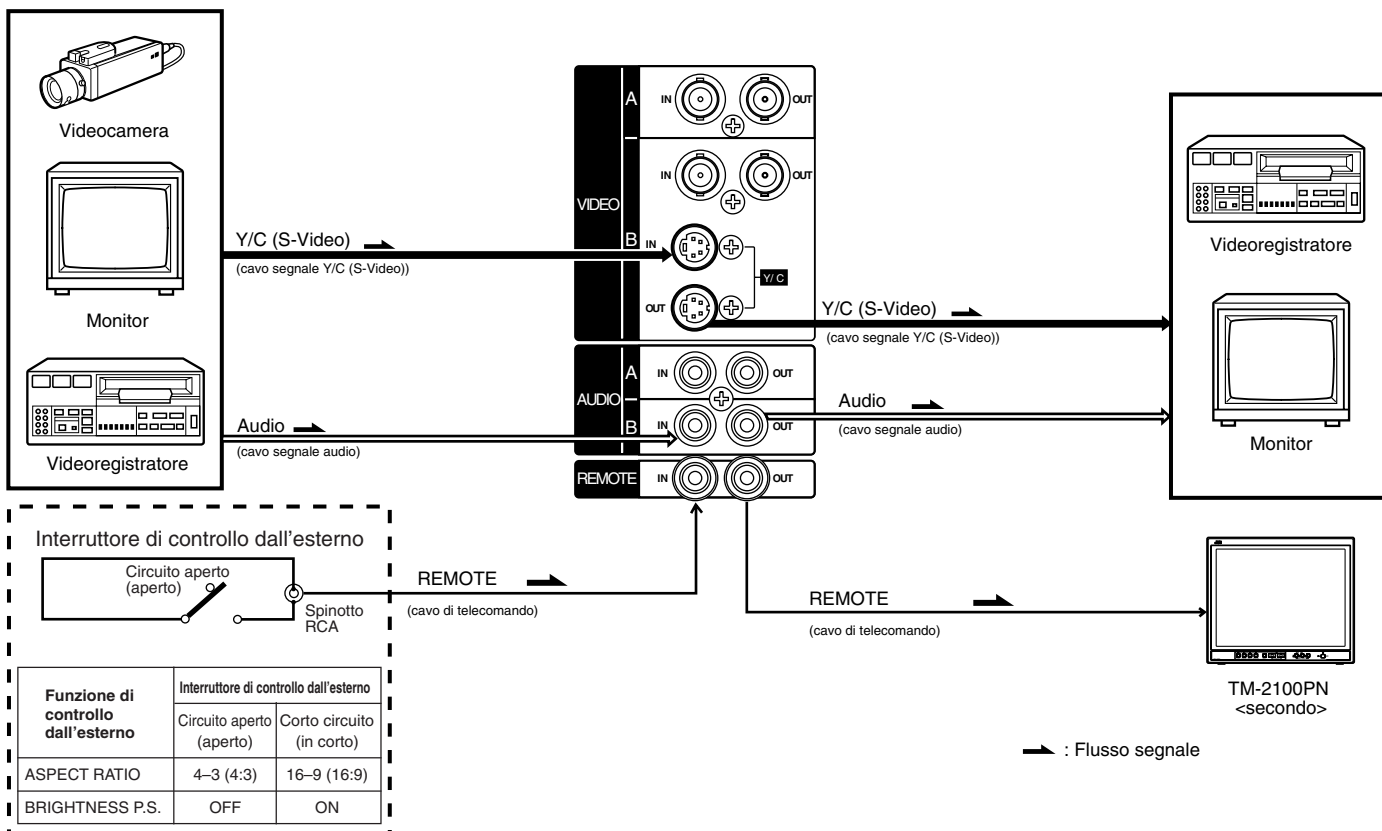

# DIAGNOSTICA

La sezione seguente presenta semplici soluzioni a problemi comuni. Se nessuna si applica al problema accusato, scollegare il cavo di alimentazione e consultare personale tecnico autorizzato JVC.

Problema	Punti da controllare	Contromisure
<b>Alimentazione mancante</b>	La spina di alimentazione è staccata o mal collegata?	Inserirla bene.
<b>Immagine mancante</b>	Il componente scelto emette regolarmente segnale video?	Regolare correttamente il componente.
	Avete scelto l'ingresso di segnale corretto?	Scegliere il terminale di ingresso video desiderato col selettore apposito. Consultare in proposito pag. 6.
	Il cavo video è scollegato?	Collegare bene il cavo video. Consultare in proposito le pagine 11 e 12.
<b>Audio mancante</b>	Il componente scelto emette regolarmente segnale audio?	Regolare correttamente il componente.
	Il volume è al minimo?	Regolare il volume dell'altoparlante con VOLUME/ SELELCT. Consultare in proposito pag. 6.
	Il cavo del segnale audio è scollegato?	Collegarlo bene. Consultare in proposito le pagine 11 e 12.
<b>Immagine che tremola.</b>	Il monitor è vicino ad un dispositivo che genera forti campi magnetici?	Allontanare il monitor dal dispositivo sino a che l'immagine si stabilizza.
<b>Colori assenti, colori errati, o immagine scura.</b>	Il sistema di colore è stato scelto correttamente?	Dallo schermo <MENU> impostare la funzione COLOR SYSTEM sul modo [AUTO] (vedere a pagina 7).
	La regolazione iniziale dell'immagine (CONTRAST, BRIGHT, CHROMA o PHASE) è stata cambiata?	Riportare i vari comandi alle loro regolazioni standard. Consultare in proposito pag. 6.
<b>Immagine innaturale, colorata in modo anormale o distorta.</b>	Il monitor è troppo vicino ad un altoparlante, magnete o altro dispositivo che generi forti campi magnetici?	Allontanare il dispositivo dal televisore e spegnere quest'ultimo. Attendere almeno 30 minuti e quindi riaccenderlo.
<b>In alto ed in basso sullo schermo appaiono righe scure e l'immagine è schiacciata verticalmente.</b>	Avete scelto le proporzioni 16:9?	Dallo schermo <MENU> impostare la funzione ASPECT RATIO su [4:3 (4-3)] (vedere a pagina 7). Durante il controllo esterno la funzione ASPECT RATIO deve essere impostata su [4:3 (4-3)] (fare riferimento alle pagine 11 e 12).
<b>La porzione di picchi bianchi dell'immagine (ad esempio la parte accesa di una lampada fluorescente) è scura, poco chiara ed il colore è sfuocato.</b>	La funzione BRIGHTNESS P.S. è impostata su ON?	Dallo schermo <MENU> impostare la funzione BRIGHTNESS P.S. su OFF (vedere a pagina 7). Durante il controllo esterno, la funzione BRIGHTNESS P.S. deve essere impostata su OFF (fare riferimento alle pagine 11 e 12).
<b>I tasti del pannello anteriore non funzionano.</b>	I tasti del pannello anteriore sono stati bloccati? (La funzione CONTROL LOCK è impostata su ON?)	Impostare su OFF la funzione CONTROL LOCK nello schermo <SET-UP MENU>. (Fare riferimento alle pagine 8 e 9).

## Seguenti non sono guasti:

- Se un'immagine molto luminosa e ferma (ad esempio un panno bianco) rimane visualizzata a lungo, potrebbe colorarsi. Ciò è dovuto alla struttura del tubo a raggi catodici e scompare quando un'altra immagine viene visualizzata.
- Toccando il tubo delle immagini si prova una lieve scossa elettrica. Questo fenomeno è dovuto al normale accumularsi di energia elettrica statica sul tubo a raggi catodici e non è dannoso.
- Se la temperatura ambiente cambia molto rapidamente, il monitor può emettere uno strano suono. Questo è un problema solo se influenza anche l'immagine.

# DATI TECNICI

MODELLO		TM-2100PN
Tipo		Monitor video a colori
Sistemi di colore		PAL ed NTSC (3,58)
Tubo immagini		54 cm di diagonale, piatto, 90° di deflessione, cannone in linea, tipo a tre righe verticali (passo strisce fosforo 0,69 mm)
Dimensioni effettive immagine		Larghezza 406,4 mm Altezza 304,8 mm Diagonale 508 mm
Frequenza di scansione		(H) 15,734 kHz (NTSC) 15,625 kHz (PAL) (V) 59,94 Hz (NTSC) 50 Hz (PAL)
Risoluzione orizzontale		450 righe o più (modo Y/C) Terminali di ingresso
Terminali di ingresso	VIDEO A	Video composito: 1 linea, connettore BNC x 2, 1 V(p-p), 75 Ω, sincronizzazione negativa (collegamento a ponte possibile, terminazione automatica)
	VIDEO B	Video composito: 1 linea, connettore BNC x 2, 1 V(p-p), 75 Ω, sincronizzazione negativa (collegamento a ponte possibile, terminazione automatica)
		Segnali Y/C separati: 1 linea, miniconnettore DIN a 4 piedini x 2 Y: 1,0 V(p-p), 75 Ω C: 0,286 V(p-p), 75 Ω (NTSC)/0,3 V(p-p), 75 Ω (PAL) (collegamento a ponte possibile, terminazione automatica)
	AUDIO A	1 linea mono, spinotti RCA x 2, 0,5 V(rms), alta impedenza (collegamento a ponte possibile)
	AUDIO B	1 linea mono, spinotti RCA x 2, 0,5 V(rms), alta impedenza (collegamento a ponte possibile)
	REMOTE	1 linea, RCS a 2 contatti (collegamento a ponte possibile)
Potenza d'uscita audio		1 W (mono)
Altoparlante incorporato		8 cm circolare x 1, impedenza da 8 Ω
Condizioni ambientali		Temperatura d'uso: da 0 °C a 40 °C Umidità d'uso: dal 20 % all'80 % senza condensa
Alimentazione		230 V di c.a., 50 Hz/60 Hz
Consumo		0,72 A (a corrente alternata a 230 V)
Dimensioni		Larghezza 476 mm Altezza 407,5 mm Profondità 492 mm
Peso		28,5 kg
Accessori		Cavo di alimentazione a c.a. (2 m) x 1

\* Le illustrazioni di questo manuale servono solo a scopo esplicativo. L'aspetto effettivo del prodotto può essere leggermente differente.

\* Dimensioni e peso sono approssimati.

\* Aspetto e dati tecnici del prodotto soggetti a modifiche senza preavviso.





## ■ Dimensioni

Unità: mm

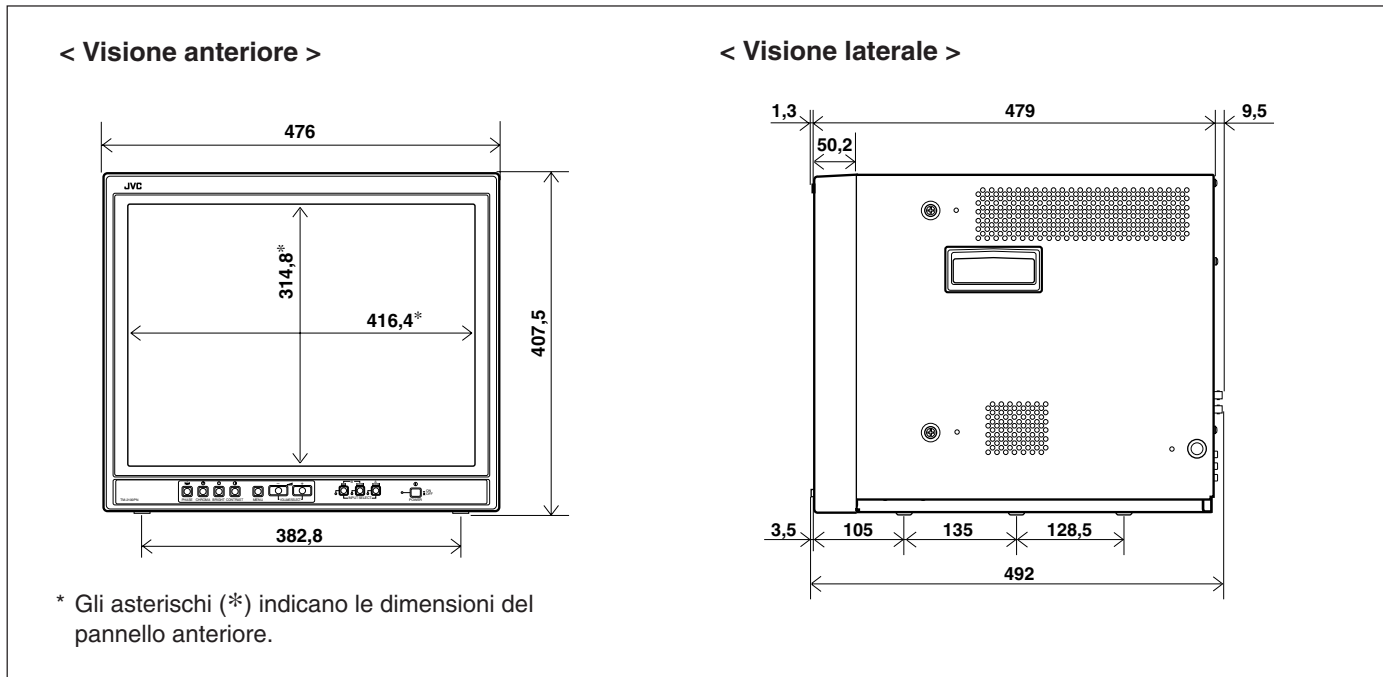

## ■ Disposizione piedini terminale Y/C

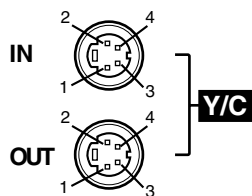

No. piedino	Segnale
1	Massa a terra (Y)
2	Massa a terra (C)
3	Y
4	C

ITALIANO







## INSTRUCCIONES

# MONITOR DE VIDEO A COLOR

# TM-2100PN



ESPAÑOL





Le agradecemos la adquisición de este monitor de video a color de JVC. Antes de usarlo, lea detalladamente y cumpla sin falta con todas las instrucciones para beneficiarse de las prestaciones del monitor.

## PRECAUCIONES DE SEGURIDAD

Para evitar accidentes fatales causados por los errores de operación o manipulación del monitor, tome en cuenta las siguientes precauciones.

### ADVERTENCIAS

Para evitar choques eléctricos o incendios, no exponga este monitor a la lluvia o a la humedad. Dentro de la unidad hay alto voltaje peligroso. No extraiga la cubierta trasera del gabinete.

Para reparar el monitor póngase en contacto con personal de servicio cualificado. Nunca intente repararlo usted mismo.

Ordenanza 3 sobre ruidos de máquinas. GSGV, 18 de enero de 1991:  
El nivel de presión de sonido en la posición del operador es igual o menor a 70 dB(A) de acuerdo a ISO 7779.

**ADVERTENCIA: ESTE APARATO DEBE SER CONECTADO A MASA.**

### PRECAUCIONES

- Para esta unidad emplee exclusivamente la fuente de alimentación especificada.
- Cuando no emplee esta unidad durante largo tiempo, o para limpiarla, asegúrese de desconectar el enchufe de alimentación del tomacorriente de CA .
- No coloque nada sobre el cordón de alimentación. No coloque esta unidad donde el cordón de alimentación pueda ser pisado. No recargue los tomacorrientes ni los cordones de alimentación ya que ello puede resultar en incendio o choque eléctrico.
- Evite usar esta unidad en las siguientes condiciones:
  - En lugares extremadamente calientes, fríos o húmedos
  - En lugares polvorientos
  - Cerca de aparatos que generen fuertes campos magnéticos
  - En lugares sujetos a la luz solar directa
  - En lugares mal ventilados
  - En automóviles con las puertas cerradas
- No cubra las ranuras de ventilación mientras la unidad está funcionando ya que esto impedirá la corriente de ventilación necesaria.
- Cuando haya polvo acumulado sobre la superficie de la pantalla, límpiela con un paño suave.
- En los siguientes casos, desenchufe esta unidad del tomacorriente de CA, y refiera el servicio a personal cualificado:
  - Cuando el cordón de alimentación esté deshilachado o el enchufe dañado
  - Si se ha derramado líquido dentro de la unidad
  - Si la unidad se ha caído o el gabinete ha sido dañado
  - Cuando la unidad presente cambios notables en las prestaciones.
- No intente reparar la unidad por sí mismo ya que el abrir o extraer las cubiertas puede dejarlo expuesto a altos voltajes y a otros peligros. Refiera la reparación a personal de servicio cualificado.
- Cuando sea necesario reemplazar componentes, haga que el personal de servicio verifique por escrito que los componentes de reemplazo ofrecen las mismas características de seguridad que los componentes originales. Emplee los componentes especificados por el fabricante para evitar incendios, choques eléctricos y otros peligros.
- En el momento de terminal cualquier servicio o reparación de esta unidad, solicítele al personal de servicio que efectúe la inspección de seguridad descrita en la literatura de servicio del fabricante.
- Cuando esta unidad llegue al fin de su vida útil, el deshecho incorrecto de la misma puede resultar en la implosión del tubo de imagen. Solicite a personal de servicio cualificado que disponga esta unidad.

### QUEMADURA DE LA PANTALLA

- Le recomendamos que no deje la misma imagen fija en pantalla durante largo tiempo ni que proyecte imágenes extremadamente brillantes en la misma. Esto puede causar un fenómeno denominado quemadura de la pantalla (adherencia) del tubo de rayos catódicos. Este problema no ocurre mientras se proyecten imágenes de video normal, en movimiento.





# INDICE

PRECAUCIONES DE SEGURIDAD.....	2
MANDOS Y FUNCIONES.....	4
USO DE LAS OPERACIONES BASICAS .....	6
USO DEL MENU DE FUNCIONES .....	7
INICIALIZACION DEL AJUSTE .....	10
EJEMPLO DE CONEXION BASICA .....	11
LOCALIZACION DE AVERIAS .....	13
ESPECIFICACIONES.....	14



# MANDOS Y FUNCIONES

## VISTA FRONTAL

<Panel frontal>

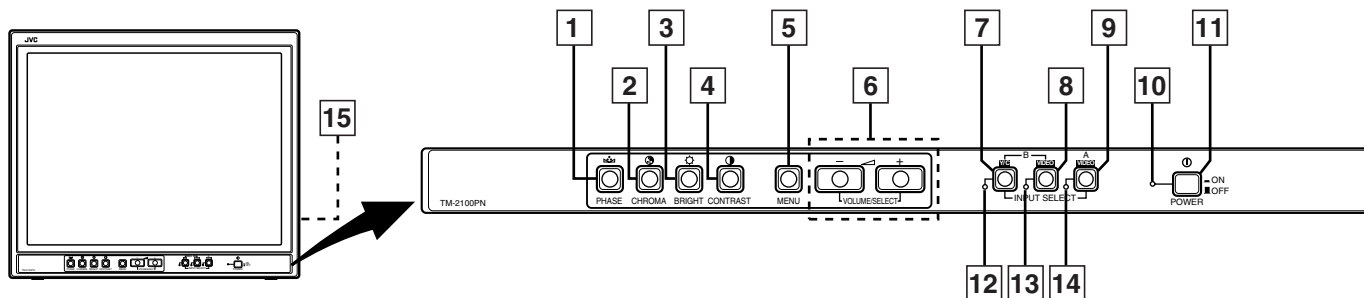

### 1 Botón de fase [PHASE ]

Presione este botón para activar el modo de ajuste de tinte de la imagen. Ajuste el valor con los botones VOLUME/SELECT. También usado como botón de control en el modo de función de menú.

### 2 Botón de croma [CHROMA ]

Presione este botón para activar el modo de ajuste de la densidad del color de la imagen. Ajuste el valor con los botones VOLUME/SELECT. También usado como botón de control en el modo de función de menú.

### 3 Botón de brillo [BRIGHT ]

Presione este botón para ajustar el brillo de la imagen. Ajuste el valor con los botones VOLUME/SELECT. También usado como botón de control en el modo de función de menú.

### 4 Botón de contraste [CONTRAST ]

Presione este botón para ajustar el contraste de imagen. Ajuste el valor con los botones VOLUME/SELECT. Este botón también puede ser empleado como botón de control en el modo de función de menú.

### 5 Botón de menú [MENU]

Muestra y sale de la pantalla <MENU>. Al presionar el botón PHASE con el botón de menú presionado llamará la pantalla.

### 6 Botones volumen/selección [VOLUME/SELECT- +]

Ajustan el volumen del altavoz. También empleados como botón de control en el modo de función de menú.

### 7 Botón de entrada B (Y/C) [INPUT SELECT B ]

Selecciona la entrada de señal de vídeo al terminal VIDEO B (Y/C) (miniconector de 4 pins DIN) y la entrada de señal de audio al terminal AUDIO B (conector RCA) en el panel trasero. Al seleccionarlo, se enciende el indicador de entrada B (Y/C) [12](#).

### 8 Botón de entrada B (VIDEO) [INPUT SELECT B ]

Selecciona la entrada de señal de vídeo al terminal VIDEO B (conector BNC) y la entrada de señal de audio al terminal AUDIO B (conector RCA) en el panel trasero. Al seleccionarlo, se enciende el indicador de entrada B (VIDEO) [13](#).

### 9 Botón de entrada A (VIDEO) [INPUT SELECT A ]

Selecciona la entrada de señal de vídeo al terminal VIDEO A (conector BNC) y la entrada de señal de audio al terminal AUDIO A (conector RCA) en el panel trasero. Al seleccionarlo, se enciende el indicador de entrada A (VIDEO) [14](#).

### 10 Indicador de alimentación

Se enciende cuando la alimentación está ajustada en ON.

**Encendido** : Cuando la alimentación está activada.

**Apagado** : Cuando la alimentación está desactivada.

### 11 Conmutador de alimentación [POWER ]

Presione este conmutador para activar o desactivar la alimentación.

**ON** : La alimentación está activada.

**OFF**: La alimentación está desactivada.

### 12 Indicador de entrada B (Y/C)

Se enciende en verde al seleccionar la entrada B (Y/C).

### 13 Indicador de entrada B (VIDEO)

Se enciende en verde al seleccionar la entrada B (VIDEO).

### 14 Indicador de entrada A (VIDEO)

Se enciende en verde al seleccionar la entrada A (VIDEO).

### 15 Altavoz

El altavoz incorporado está ubicado dentro del panel lateral derecho mirando al monitor desde el frente.



# VISTA TRASERA

## <Panel trasero>

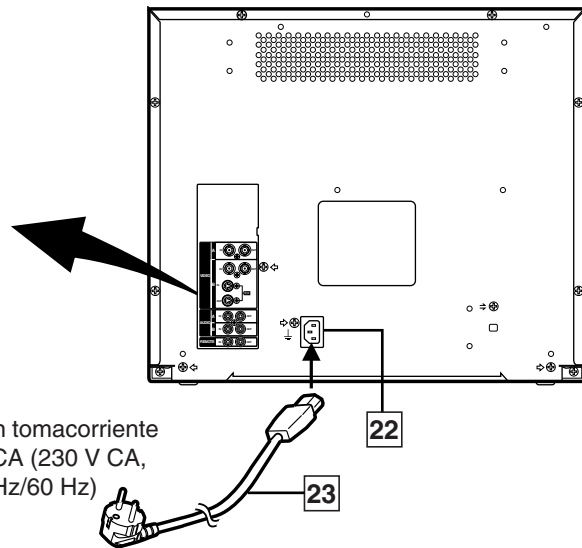
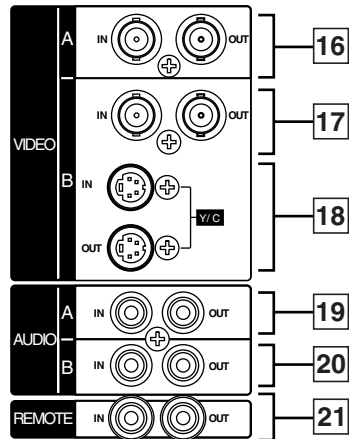

### 16 Terminales de video A [VIDEO A IN/OUT]

Terminales de entrada (IN) y salida (OUT) de video. El terminal de salida está conectado en puente.  
**IN** : Terminal de entrada de señal de video  
**OUT** : Terminal de salida de señal de video conectado en puente

#### Notas:

- \* Para las señales de audio correspondientes, emplee los terminales de AUDIO A [19].
- \* También refiérase al EJEMPLO DE CONEXIÓN BÁSICA en la páginas 11 y 12.

### 17 Terminales de video B [VIDEO B IN/OUT]

Terminales de entrada (IN) y salida (OUT) de señal de video. El terminal de salida está conectado en puente.  
**IN** : Terminal de entrada de señal de video  
**OUT** : Terminal de salida de señal de video conectado en puente

#### Notas:

- \* Para las señales de audio correspondientes, emplee los terminales de AUDIO B [20].
- \* También refiérase al EJEMPLO DE CONEXIÓN BÁSICA en la páginas 11 y 12.

### 18 Terminales de video B (Y/C) [VIDEO B Y/C IN/OUT]

Terminales de entrada (IN) y salida (OUT) de señal Y/C (S-Video). El terminal de salida está conectado en puente.  
**IN** : Terminal de entrada de señal (S-Video) Y/C independientes  
**OUT** : Terminal de salida de señal (S-Video) Y/C independientes conectado en puente

#### Notas:

- \* Para las señales de audio correspondientes, emplee los terminales de AUDIO B [20].
- \* También refiérase al EJEMPLO DE CONEXIÓN BÁSICA en la páginas 11 y 12.

### 19 Terminales de audio A [AUDIO A IN/OUT]

Terminales de entrada (IN) y salida (OUT) para la señal de audio correspondiente a los terminales VIDEO A [16]. El terminal de salida está conectado en puente.  
**IN** : Terminal de entrada de señal de audio  
**OUT** : Terminal de salida de señal de audio conectado en puente

#### Notas:

- \* Para las señales de audio correspondientes, emplee los terminales de VIDEO A [16].
- \* También refiérase al EJEMPLO DE CONEXIÓN BÁSICA en la páginas 11 y 12.

### 20 Terminales de audio B [AUDIO B IN/OUT]

Terminales de entrada (IN) y salida (OUT) para las señales de audio correspondientes a los terminales VIDEO B [17] o terminales de VIDEO B (Y/C) [18]. El terminal de entrada está conectado en puente.  
**IN** : Terminal de entrada de señal de audio  
**OUT** : Terminal de salida de señal de audio conectado en puente

#### Notas:

- \* Para las señales de video correspondientes, emplee los terminales VIDEO B [17] o los terminales VIDEO B (Y/C) [18].
- \* También refiérase al EJEMPLO DE CONEXIÓN BÁSICA en las páginas 11 y 12.

### 21 Terminales remotos [REMOTE IN/OUT]

Terminales de entrada (IN) y salida (OUT) para control externo. El terminal de salida está conectado en puente. El control externo está disponible tanto para seleccionar ASPECT RATIO como para seleccionar ON u OFF en el modo de función BRIGHTNESS P.S. Ajuste el control externo en el modo de pantalla <SET-UP MENU>.

Funciones de control externo	Conmutador de control externo	
	Circuito abierto (abierto)	Cortocircuito (corto)
ASPECT RATIO	4-3 (4:3)	16-9 (16:9)
BRIGHTNESS P.S.	OFF	ON

#### Nota:

- \* También refiérase al EJEMPLO DE CONEXIÓN BÁSICA en las páginas 11 y 12.

### 22 Entrada de CA [AC IN]

Conector de entrada de alimentación. Conecte el cordón de alimentación de CA [23] suministrado a un tomacorriente de CA (230 V CA, 50 Hz/60 Hz).

### 23 Cordón de alimentación

Conecte el cordón de alimentación suministrado (230 V CA, 50 Hz/60 Hz) al conector AC IN.



# USO DE LAS OPERACIONES BASICAS

## OPERACION BASICA

1. Presione el conmutador **POWER** para conectar la alimentación.

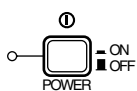

- **ON** : Conecta (ON) la alimentación. (Indicador de alimentación: encendido)
- **OFF** : Desconecta la alimentación (OFF) (Indicador de alimentación: apagado)

2. Presione el botón **INPUT SELECT** para seleccionar la entrada.

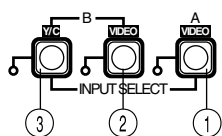

Selecciona la entrada de señales de video/audio a los terminales en el panel trasero.

Botón INPUT SELECT	Terminales en el panel trasero	
	Entrada de señal de video	Entrada de señal de audio
① Entrada A (VIDEO)	Terminales VIDEO A	Terminales AUDIO A
② Entrada B (VIDEO)	Terminales VIDEO B	Terminales AUDIO B
③ Entrada B (Y/C)	Terminales VIDEO B (Y/C)	

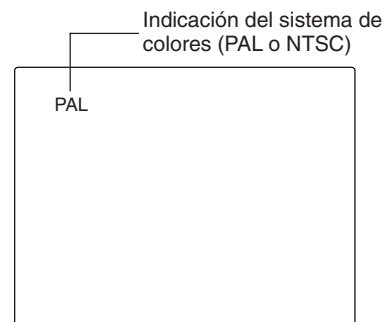

Con respecto a la indicación del sistema de colores

- Con el ajuste COLOR SYSTEM activado en el modo AUTO, y si conecta la alimentación o selecciona entradas, aparece en pantalla la indicación del sistema de color durante 3 segundos, mientras las señales PAL o NTSC están siendo detectadas. La indicación no aparece cuando la unidad recibe señales B/W o cuando no hay entrada de señal. Consulte la página 7 para el ajuste COLOR SYSTEM.

3. Presione el botón **VOLUME/SELECT** para ajustar el volumen del altavoz.



Presione este botón para llamar en pantalla la indicación del nivel de volumen del altavoz.

- + : Aumenta el volumen del altavoz incorporado. (00 → 50)
- : Reduce el volumen del altavoz incorporado. (50 → 00)
- \* La indicación en pantalla desaparecerá 10 segundos después de la operación.

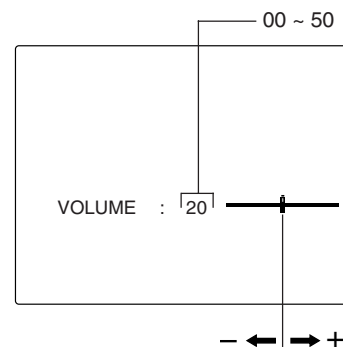

## AJUSTE DE IMAGEN

1. Presione el botón de selección correspondiente al ítem que desea ajustar.

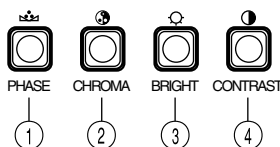

El ítem que usted seleccionó aparece indicado en pantalla.

- ① PHASE (☉) : Control de fase
- ② CHROMA (⊕) : Control de croma
- ③ BRIGHT (☀) : Control de brillo
- ④ CONTRAST (●) : Control de contraste

2. Ajuste empleando el botón **VOLUME/SELECT**.



Ítems	Botón VOLUME/SELECT	
	-	+
PHASE (fase)	Rojizo	Verdoso
CHROMA (croma)	Más claro	Más profundo
BRIGHT (brillo)	Más oscuro	Más brillante
CONTRAST (contraste)	Más bajo	Más alto

\* La indicación en pantalla desaparecerá 10 segundos después de la operación.

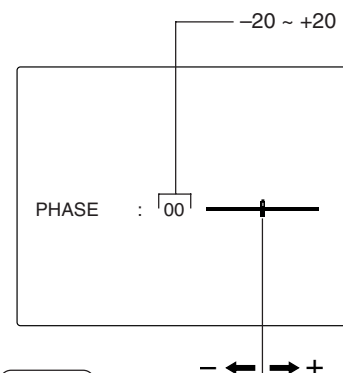

### Notas:

- El control de fase sólo es efectivo en el modo de sistema de color NTSC.
- El control de croma no es efectivo cuando la unidad recibe señales B/W o no entra señal.
- Cuando el control de croma está ajustado en el nivel "-20", la imagen queda monocromática.
- "NO EFFECT" aparece indicado (durante 3 segundos aproximadamente) cuando usted selecciona una función que no tiene efecto.



# USO DEL MENU DE FUNCIONES

## INDICACION Y SELECCION EN EL MODO <MENU> DE PANTALLA (AJUSTE)

Usted puede seleccionar los siguientes ítemes en el menú. Selecciónelos de acuerdo a sus necesidades.

- SHARPNESS
- COLOR TEMP.
- COLOR SYSTEM
- ASPECT RATIO
- BRIGHTNESS P.S.

### 1. Presione el botón MENU.



Aparecerá indicada la pantalla <MENU>.

### 2. Presione el botón PHASE ( ) o CHROMA ( ) para seleccionar los ítemes en el MENU.

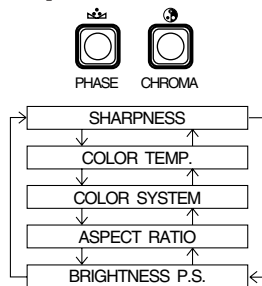

Próxima a cada ítem seleccionado aparecerá una marca de selección (▶).

Botón del panel frontal	Indicación de función	Índice
PHASE ( )	▼	Marca de selección hacia adelante (▶)
CHROMA ( )	▲	Marca de selección hacia atrás (▶)

### 3. Presione el botón VOLUME/SELECT para ajustar.



Botón del panel frontal	Indicación de función	Índice
VOLUME/SELECT (+)	+	Aumento (al valor máx.)
	▶	Avance del valor del ajuste
VOLUME/SELECT (-)	-	Reducción (al valor mín.)
	◀	Retroceso del valor de ajuste

Ítemes del menú	Propósito	Límites de ajuste
SHARPNESS	Contraste de imagen	00 ↔ +1 ↔ +2 ↔ +3 ↔ +4 ↔ +5
COLOR TEMP.	Temperatura de color del balance del blanco	6500 ↔ 9300
COLOR SYSTEM	Sistema de color	AUTO ↔ NTSC ↔ AUTO ↔ PAL
ASPECT RATIO	Relación de imagen	4 - 3 ↔ 16 - 9
BRIGHTNESS P.S.	Función de Supresión del Pico de Brillo	OFF ↔ ON

\* Normalmente ajuste el COLOR SYSTEM en el modo AUTO. Si la recepción en el modo AUTO no es satisfactoria, ajústelo al modo exclusivo (NTSC o PAL) de acuerdo con el sistema de colores recepcionado.

### 4. Si desea ajustar otros ítemes del menú, repita los procedimientos 2 y 3.

### 5. Para salir presione el botón MENU.



Botón del panel frontal	Indicación de función	Índice
MENU	EXIT	Salida (desactivación) de la pantalla <MENU>

Pantalla <MENU>

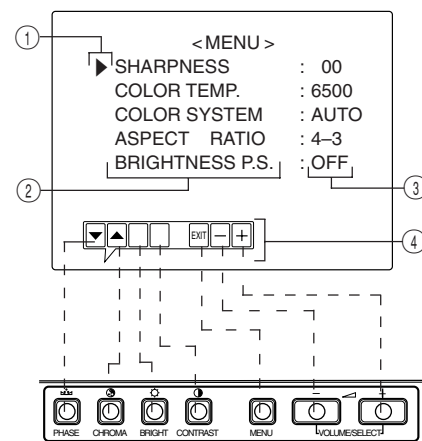

<Botón del panel frontal>

- 1 Marca de selección (▶): Indica el ítem del menú que usted seleccionó.
- 2 Ítem del menú: Ítemes del menú que usted puede seleccionar.
- 3 Indicación de ajuste: Indica los ajustes (valores) actuales.
- 4 Indicación de función: Las funciones de los botones del panel frontal (7 botones a la izquierda), corresponden a las funciones indicadas.

Indicación de función	Índice
▼	Avance del ítem del menú
▲	Retroceso del ítem del menú
-	Reducción del valor de ajuste (al mínimo)
+	Elevación del valor de ajuste (al máximo)
▶	Avance del valor del ajuste
◀	Retroceso del valor de ajuste
EXIT	EXIT para salir de la pantalla <MENU>

#### Notas:

- BRIGHTNESS P.S. (o B.P.S.) significa Supresor del Pico de Brillo. Esta función es utilizada para suprimir (cortar) la porción del pico del blanco de la imagen, así como para reducir la quemadura de la imagen en la pantalla (tubo de rayos catódicos).
- Cuando la función BRIGHTNESS P.S. (o B.P.S.) está ajustada en ON, la porción del pico del blanco suprimida (por ejemplo, la parte encendida de una lámpara fluorescente) aparenta estar borrada. Si necesario, disminuya el ajuste de B.P.S. LEVEL en el modo de pantalla <SET-UP MENU>, o desactive la función BRIGHTNESS P.S.
- Cuando la relación de aspecto de la pantalla está ajustada en 16-9 (16:9), la imagen es reducida verticalmente.
- Si REMOTE está indicado en los valores y el ajuste de ASPECT RATIO o BRIGHTNESS P.S. en la pantalla <MENU>, REMOTE SELECT está ajustado en "ASPT" o "B.P.S." en la pantalla <SET-UP MENU>. En este caso, no es posible ajustar las gamas de ajuste de ASPECT RATIO y BRIGHTNESS P.S. Si usted necesita efectuar ajustes, utilice la función de control externo o desactive el ajuste REMOTE SELECT.



# USO DEL MENU DE FUNCIONES (cont.)

## INDICACION Y SELECCIONES EN EL MODO <SET-UP MENU> (AJUSTE)

Usted puede seleccionar los siguientes ítems de ajuste en el menú.

- H. POSITION
- V. POSITION
- WHITE BALANCE
- CONTROL LOCK
- B.P.S. LEVEL
- REMOTE SELECT

### Notas:

- Los parámetros para H. POSITION y V. POSITION pueden ser seleccionados independientemente dependiendo de la entrada de video (entrada A (VIDEO), entrada B (VIDEO) o entrada B (Y/C)) seleccionándolos con los botones de selección de entrada en el panel frontal.  
 Seleccione previamente la entrada de video deseada con los botones de selección de entrada en el panel frontal.
- WHITE BALANCE puede ser ajustado individualmente en 6500 ó 9300 para el valor de temperatura de color.  
 Preajuste COLOR TEMP. a un valor de 6500 o 9300 en la pantalla <MENU>.

Pantalla <SET-UP MENU>

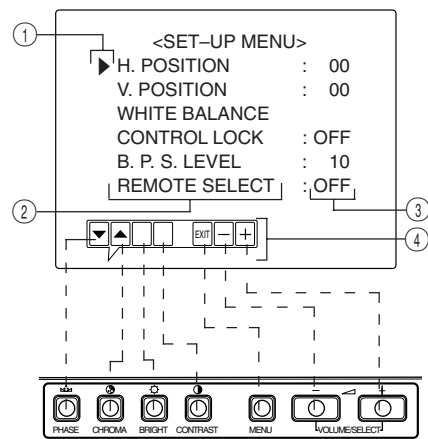

<Botón del panel frontal>

- ① Marca de selección (▶): Indica el ítem del menú que usted seleccionó.
- ② Ítem del menú: Ítems del menú que usted puede seleccionar.
- ③ Indicación de ajuste: Indica los ajustes (valores) actuales.
- ④ Indicación de función: Las funciones de los botones del panel frontal (7 botones a la izquierda), corresponden a la funciones indicadas.

### 1. Manteniendo presionado el botón PHASE ( ) presione el botón MENU.



Aparecerá indicada la pantalla <SET-UP MENU>.

### 2. Presione el botón PHASE ( ) o CHROMA ( ) para seleccionar el ítem deseado del menú.



Próxima al ítem seleccionado aparecerá una marca de selección (▶).

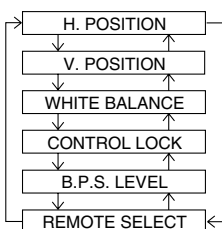

Botón del panel frontal	Indicación de función	Índice
PHASE ( )	▼	Marca de selección hacia adelante (▶)
CHROMA ( )	▲	Marca de selección hacia atrás (▶)

### 3. Presione el botón VOLUME/SELECT para ajustar.



Botón del panel frontal	Indicación de función	Índice
VOLUME/SELECT (+)	+	Aumento (al valor máx.)
	▶	Avance del valor del ajuste
	CUTO	Selecciona la pantalla de ajuste CUT OFF
VOLUME/SELECT (-)	-	Reducción (al valor min.)
	◀	Retroceso del valor de ajuste
	DRV	Selecciona la pantalla de ajuste DRIVE

### Nota:

- Para el ajuste WHITE BALANCE, seleccione la pantalla CUT OFF o DRIVE, y luego seleccione los botones (PHASE/CHROMA/BRIGHT) correspondientes a la función indicada (R/G/B).

Indicación de función	Índice
▼	Avance del ítem del menú
▲	Retroceso del ítem del menú
-	Reducción del valor de ajuste (al mínimo)
+	Elevación del valor de ajuste (al máximo)
▶	Avance del valor del ajuste
◀	Retroceso del valor de ajuste
EXIT	Salida (cancelación) de la pantalla <SET-UP MENU>
DRV	Selecciona el ajuste DRV
CUTO	Selecciona el ajuste CUT OFF
R	Ajusta el nivel de la señal del rojo
G	Ajusta el nivel de la señal del verde
B	Ajusta el nivel de la señal del azul
DISP	Activa o desactiva la indicación ON-SCREEN. (Esta función sólo es efectiva cuando el modo de ajuste DRIVE o CUT OFF está activado).





Ítemes del menú de ajuste	Propósito	Ajustes	
H. POSITION	Ajusta la horizontalidad de la pantalla (+: La pantalla se desplaza hacia la derecha/ -: La pantalla se desplaza hacia la izquierda)	-09 ↔ -08 ← ..... → -01 ↔ 00 ↔ +01 ← ..... → +08 ↔ +09	
V. POSITION	Ajusta la verticalidad de la pantalla (+: La pantalla se desplaza hacia abajo / -: La pantalla se desplaza hacia arriba)	-09 ↔ -08 ← ..... → -01 ↔ 00 ↔ +01 ← ..... → +08 ↔ +09	
WHITE BALANCE	Ajusta el balance del blanco	Selecciona el ajuste DRIVE (DRV) o CUT OFF (CUTO). El ajuste de la pantalla cambia al modo de ajuste seleccionado. Seleccione los botones R/G/B correspondientes a la indicación de función de ajuste.	
DRIVE	R.DRIVE	Ajusta el nivel del rojo	-09 ↔ -08 ← ..... → -01 ↔ 00 ↔ +01 ← ..... → +08 ↔ +09
	G.DRIVE	Ajusta el nivel de verde	-09 ↔ -08 ← ..... → -01 ↔ 00 ↔ +01 ← ..... → +08 ↔ +09
	B.DRIVE	Ajusta el nivel del azul	-09 ↔ -08 ← ..... → -01 ↔ 00 ↔ +01 ← ..... → +08 ↔ +09
CUT OFF	R. CUT OFF	Ajusta la desactivación del rojo	-09 ↔ -08 ← ..... → -01 ↔ 00 ↔ +01 ← ..... → +08 ↔ +09
	G. CUT OFF	Ajusta la desactivación del verde	-09 ↔ -08 ← ..... → -01 ↔ 00 ↔ +01 ← ..... → +08 ↔ +09
	B. CUT OFF	Ajusta la desactivación del azul	-09 ↔ -08 ← ..... → -01 ↔ 00 ↔ +01 ← ..... → +08 ↔ +09
CONTROL LOCK	Ajusta los botones de operación en el panel frontal en el modo de bloqueo de control	OFF ↔ ON ↑ ↓	
B. P. S. LEVEL	Ajusta el nivel de la función de Supresión del Pico del Brillo	00 ↔ 01 ← ..... → 09 ↔ 10 ↔ 11 ← ..... → 19 ↔ 20	
REMOTE SELECT	Ajusta la función de control externo (ASPECT RATIO o BRIGHTNESS P.S.)	OFF ↔ ASPT ↔ OFF ↔ B.P.S. ↑ ↓ * ASPT : ASPECT RATIO B.P.S.: BRIGHTNESS P.S.	

**4. Para ajustar otros ítemes del menú de ajuste, repita los procedimientos 2 y 3.**

**5. Para salir presione el botón MENU.**



Botón del panel frontal	Indicación de función	Índice
MENU	EXIT	Salida (desactivación) de la pantalla <MENU>

**Notas:**

- Cuando se activa (ON) la función CONTROL LOCK, el presionar los botones de operación del panel frontal llamará en pantalla durante 3 segundos el mensaje "CONTROL LOCK ON!".
- La función CONTROL LOCK permanece activada aunque se desconecte la alimentación.
- Para desactivar la función CONTROL LOCK, mantenga presionado el botón MENU y presione el botón PHASE. Luego desactive (OFF) la función CONTROL LOCK.
- Aunque la función CONTROL LOCK esté activada ON, las siguientes operaciones están habilitadas:
  - Operación del conmutador de alimentación
  - Ajuste del volumen de sonido con el botón VOLUME/SELECT.
  - Muestra o sale de la pantalla <SET-UP MENU>.
  - Control externo de ASPECT RATIO o BRIGHTNESS P.S. cuando REMOTE SELECT está ajustado en ON.





# INICIALIZACION DEL AJUSTE

## INDICACION EN PANTALLA Y SELECCIONES EN EL MODO DE REPOSICION <SET-UP MENU>

Usted puede ajustar los ítemes de pantalla <MENU> y <SET-UP MENU>, ajustar los ítemes de imagen y el nivel de volumen a sus valores iniciales (ajustes de fábrica).

### 1. Presione el conmutador de alimentación (ⓐ) para ajustar la alimentación en OFF (■).



### 2. Mantenga presionado el botón de MENU y PHASE (ⓑ) y presione el conmutador de alimentación (ⓐ) para conectar (ON) (■) la alimentación.



Aparecerá la pantalla <SET-UP MENU> RESET.

#### Nota:

- La pantalla <SET-UP MENU> RESET no aparecerá si presiona los botones MENU y PHASE durante un corto tiempo. Manténgalos presionados hasta que aparezca la pantalla de indicación.

### 3. Ajuste

- Es necesario inicializar.



Presione el botón CONTRAST (ⓓ).

\* Cuando termine la inicialización desaparecerá la pantalla <SET-UP MENU> RESET.

- No es necesario inicializar.



Presione el botón VOLUME/SELECT [+] o [-].

\* La inicialización es cancelada y desaparece la pantalla <SET-UP MENU> RESET.

Pantalla <SET-UP MENU> RESET

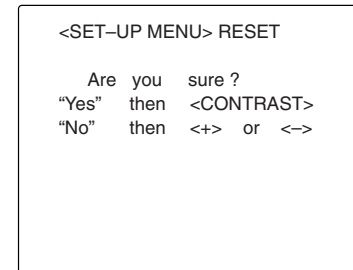

Ajustes iniciales

Clasificación	Funciones (ítemes)	Inicialización (ajuste)
Pantalla <MENU>	SHARPNESS COLOR TEMP. COLOR SYSTEM ASPECT RATIO BRIGHTNESS P.S.	00 6500 AUTO 4-3 OFF
Pantalla <SET-UP MENU>	H. POSITION V. POSITION WHITE BALANCE R. CUT OFF G. CUT OFF B. CUT OFF R. DRIVE G. DRIVE B. DRIVE CONTROL LOCK B.P.S. LEVEL REMOTE SELECT	00 00 00 00 00 00 00 00 00 OFF 10 OFF
Ajuste de imagen	PHASE CHROMA CONTRAST BRIGHT	00 00 00 00
Volumen	VOLUME	20



# EJEMPLO DE CONEXION BASICA

## Notas:

- Antes de conectar su sistema asegúrese de que todas las unidades estén desconectadas.
- La ilustración de abajo muestra algunos ejemplos de diferentes conexiones. Las conexiones de terminales pueden diferir dependiendo del componente conectado. Asegúrese de referirse a las instrucciones suministradas con la unidad/des que está conectando.
- Cada para de terminales de entrada (IN) y de salida (OUT) están conectados en puente.
- Si no está conectando ningún equipo a un terminal de salida (OUT) en puente, asegúrese de no conectar ningún otro cable al terminal de salida (OUT) en puente ya que ello hará que el interruptor de resistencia de terminación se abra (función de terminación automática).
- Cuando efectúe una conexión en puente, conecte los terminales de entrada (IN) y los de salida (OUT) en el monitor, a componentes de video independientes.  
(Por ejemplo, si conecta ambos terminales al mismo VCR, puede haber resonancia exceptuando la reproducción. La misma es causada por el "looping" de la misma señal de video entre los VCR, y no es una falla).
- Seleccione la entrada de video (INPUT A (VIDEO), INPUT B (VIDEO) o INPUT B (Y/C)) con los botones INPUT SELECT del panel frontal.
- La función ASPECT RATIO o BRIGHTNESS P.S. puede ser controlada a través del terminal REMOTE. Para esto, ajuste REMOTE SELECT al modo <SET-UP MENU> (Consulte las páginas 8 y 9).

## Ejemplo de conexión VIDEO A (Seleccione el botón de entrada A (VIDEO))

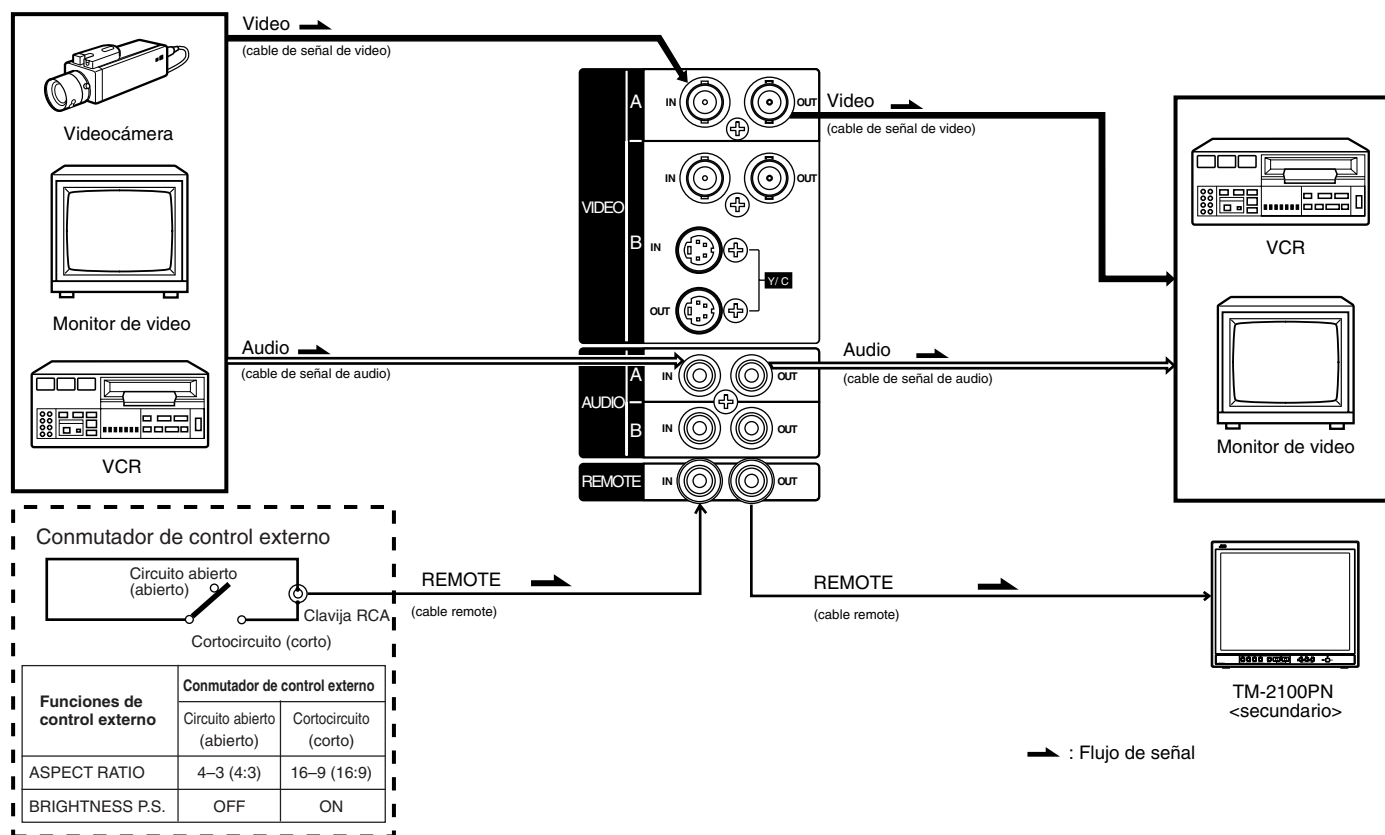

# EJEMPLO DE CONEXION BASICA (cont.)

## Ejemplo de conexión VIDEO B (VIDEO) (Seleccione el botón de entrada B (VIDEO))

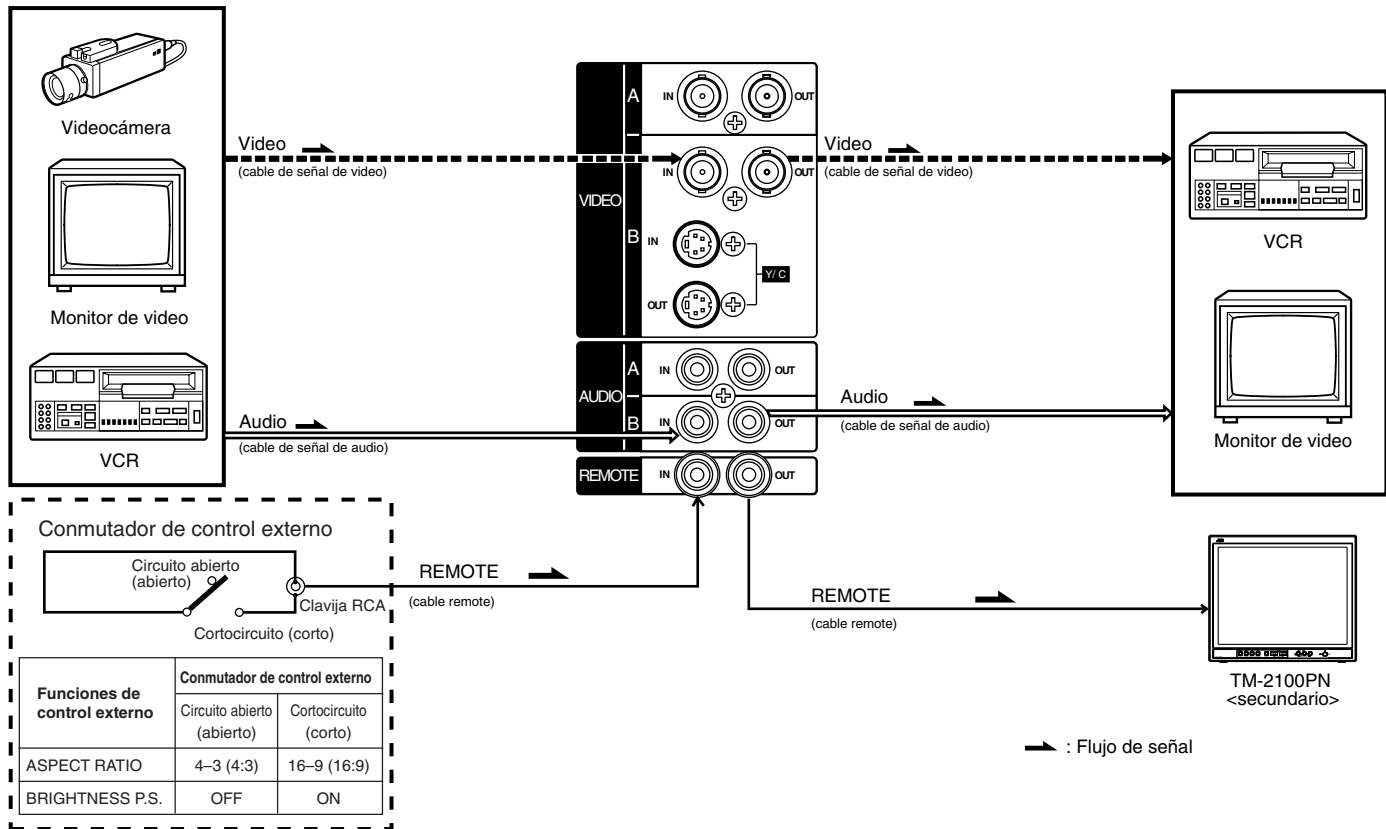

## Ejemplo de conexión VIDEO B (Y-C) (Seleccione el botón de entrada B (Y/C))

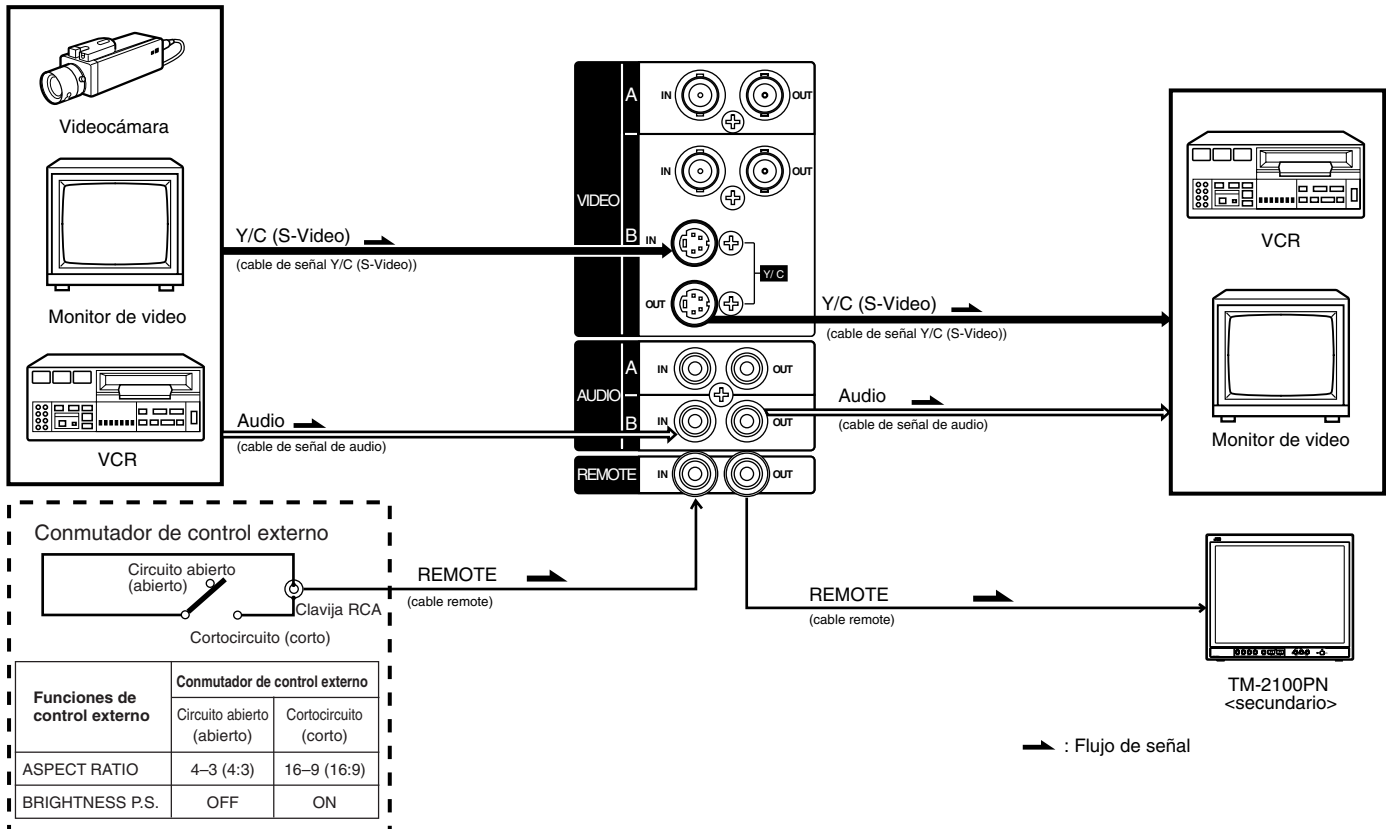

# LOCALIZACION DE AVERIAS

Aquí se describen las soluciones para problemas comunes relacionados a su monitor.

Si ninguna de las soluciones aquí expuestas soluciona el problema, desenchufe el monitor y consulte a un agente autorizado de JVC o al centro de servicio.

Problemas	Puntos a inspeccionar	Medidas
<b>No hay alimentación.</b>	¿Está el enchufe de alimentación flojo o desconectado?	Inserte firmemente el enchufe de alimentación.
<b>No hay imagen con la alimentación conectada.</b>	¿Sale señal de video del componente conectado?	Ajuste correctamente el componente conectado.
	¿Fue correctamente seleccionada la señal de entrada?	Seleccione la entrada de señal de video necesaria con el botón de selección de entrada. (Ver página 6.)
	¿Está el cable de video desconectado?	Conecta firmemente el cable de señal de video. (Ver páginas 11 y 12.)
<b>No hay sonido.</b>	¿Sale señal de audio del componente conectado?	Ajuste correctamente el componente conectado.
	¿Está la salida de volumen ajustada al mínimo?	Ajuste el volumen del altavoz con el botón VOLUME/SELECT. (Ver página 6.)
	¿Está el cable de audio desconectado?	Conecta firmemente el cable de señal de audio. (Ver páginas 11 y 12.)
<b>La imagen fluctúa.</b>	¿Está el monitor cerca de un dispositivo que genera fuertes campos magnéticos?	Aleje el dispositivo del monitor hasta que la imagen se estabilice.
<b>Sin colores, colores equivocados o fotografías oscuras.</b>	¿Fue correctamente seleccionado el sistema de color?	Ajuste COLOR SYSTEM en el modo de pantalla <MENU> al modo [AUTO] (Consulte la página 7).
	¿Ha modificado el ajuste de control de imagen (CONTRAST, BRIGHT, CHROMA o PHASE)?	Ajuste cada control de imagen en el estándar. (Ver página 6.)
<b>La imagen no es natural, el color de la misma es irregular o la.</b>	¿Está el monitor cerca de un altavoz, imán o cualquier otro dispositivo que genere un fuerte campo magnético?	Aleje el dispositivo del monitor y desconecte la alimentación del monitor. Espere 30 minutos como mínimo, y conecte otra vez la alimentación.
<b>En la parte superior e inferior de la pantalla aparecen bandas negras, reduciendo la imagen verticalmente.</b>	¿Está la relación de imagen ajustada en 16:9 ?	Ajuste ASPECT RATIO en el modo de pantalla <MENU> a [4:3 (4-3)] (Consulte la página 7). Cuando realice el control externamente, ASPECT RATIO debe estar ajustado en [4:3 (4-3)] (Consulte las páginas 11 y 12).
<b>La porción del pico del blanco de la imagen (por ejemplo, la parte encendida de una lámpara fluorescente) está oscura, imprecisa y el color es borroso.</b>	¿Está la función BRIGHTNESS P.S. ajustada en ON?	Ajuste la función BRIGHTNESS P.S. en el modo de pantalla <MENU> para OFF (Consulte la página 7). Cuando realice el control externamente, la función BRIGHTNESS P.S. debe estar ajustada en OFF (Consulte las páginas 11 y 12).
<b>El botón del panel frontal no funciona.</b>	¿Están los botones de operación del panel frontal bloqueados? (¿Está la función CONTROL LOCK ajustada en ON?)	Ajuste CONTROL LOCK en OFF en el modo de pantalla <SET-UP MENU> (Consulte las páginas 8 y 9).

## Las siguientes no son fallas:

- Si se proyecta una imagen fija brillante (ej.: paño blanco) durante largo tiempo, la misma puede aparecer en color. Esto se debe a la estructura del tubo de rayos catódicos y se borrará cuando se proyecte otra imagen.
- Si usted experimenta un choque eléctrico suave cuando toca el tubo de imagen. Este fenómeno es debido a la acumulación normal de electricidad estática en el TRC y no es pernicioso.
- El monitor emite un sonido extraño cuando cambia rápidamente la temperatura de la sala. Esto sólo es problema si se verifica alguna anomalía en la pantalla también.

# ESPECIFICACIONES

MODELO		TM-2100PN
Tipo		Monitor de video a color
Sistema de color		PAL, NTSC (3,58)
Tubo de imagen		54 cm medidos diagonalmente, tipo cuadrado, plano, deflexión de 90°, cañón en línea, tipo triple línea vertical (la separación entre bandas de fósforo es de 0,69 mm)
Tamaño efectivo de la pantalla		Ancho 406,4 mm Altura 304,8 mm Diagonal 508 mm
Frecuencia de barrido		(H) 15,734 kHz (NTSC) 15,625 kHz (PAL) (V) 59,94 Hz (NTSC) 50 Hz (PAL)
Resolución horizontal		450 líneas de TV o más (modo de entrada Y/C)
Terminales de entrada	VIDEO A	Video compuesto: 1 línea, conector BNC x 2, 1 V(p-p), 75 Ω, sincronización negativa (conexión en puente posible, terminación automática)
	VIDEO B	Video compuesto: 1 línea, conector BNC x 2, 1 V(p-p), 75 Ω, sincronización negativa (conexión en puente posible, terminación automática)
		Y/C independientes: 1 línea, conector mini DIN de 4 clavijas x 2 Y: 1 V(p-p), 75 Ω C: 0,286 V(p-p), 75 Ω (NTSC)/0,3 V(p-p), 75 Ω (PAL) (conexión en puente posible, terminación automática)
	AUDIO A	1 línea (monofónico), clavija RCA x 2 0,5 V(rms), alta impedancia (conexión en puente posible)
	AUDIO B	1 línea (monofónico), clavija RCA x 2 0,5 V(rms), alta impedancia (conexión en puente posible)
	REMOTE	1 línea, 2 pins RCA (Conexión en puente posible)
Salida de potencia de audio		1 W (monofónico)
Altavoz incorporado		Redondo de 8 cm x 1 Impedancia de 8 Ω
Condiciones ambientales		Temperatura de funcionamiento: 0 °C – 40 °C Humedad de funcionamiento: 20 % – 80 % (sin condensación)
Requisitos de alimentación		230 V CA, 50 Hz/60 Hz
Consumo de energía		0,72 A (230 V CA)
Dimensiones		Ancho 476 mm Altura 407,5 mm Profundidad 492 mm
Peso		28,5 kg
Accesorio		Cordón de alimentación de CA (2 m) x 1

\* Las ilustraciones empleadas en este manual sólo sirven como explicación. El aspecto del producto real puede diferir levemente.

\* Las dimensiones y los pesos son aproximados.

\* E. & O.E. El diseño y las especificaciones están sujetos a cambio sin aviso.





## ■ Dimensiones

Unidad: mm

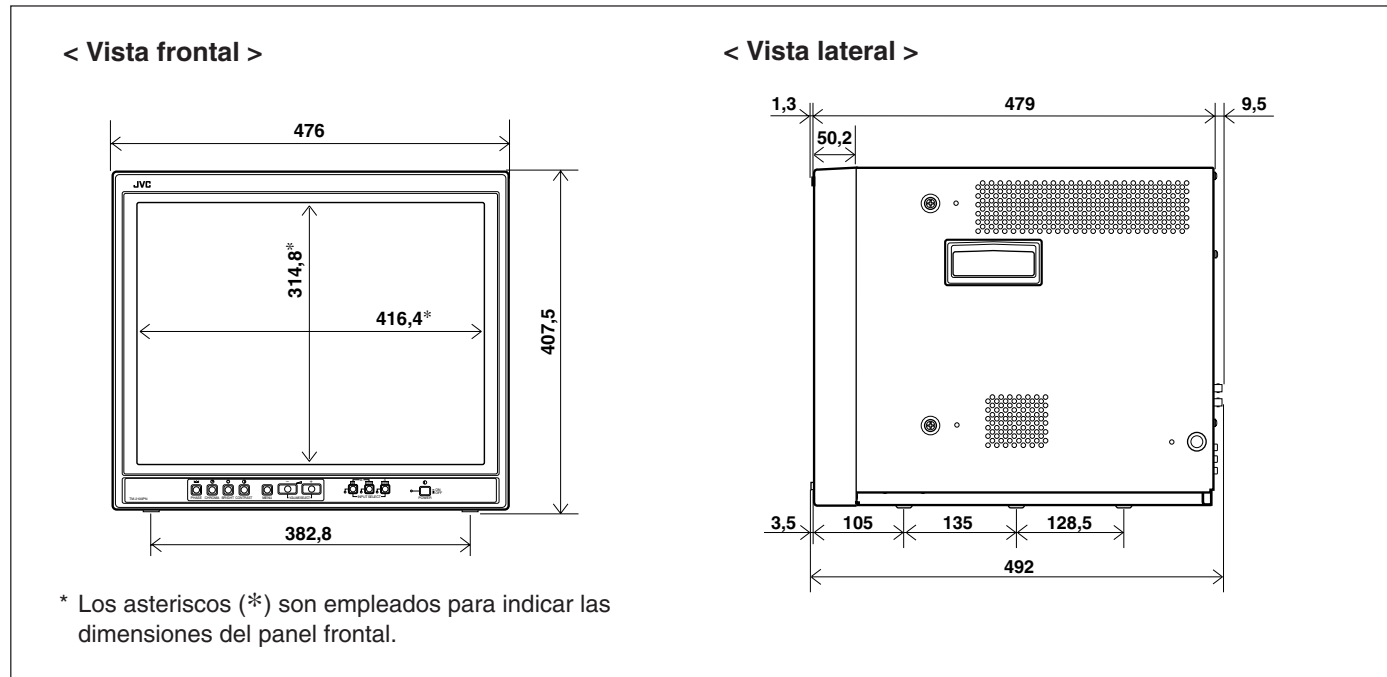

## ■ Disposición de las clavijas del terminal Y/C

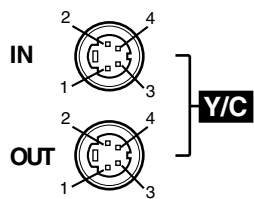

No. de clavija	Señal
1	MASA (Y)
2	MASA (C)
3	Y
4	C









TM-2100PN COLOUR VIDEO MONITOR



VICTOR COMPANY OF JAPAN, LIMITED

© 2002 VICTOR COMPANY OF JAPAN, LIMITED

 Printed in Thailand  
0702-Y-U-JMT



## Free Manuals Download Website

<http://myh66.com>

<http://usermanuals.us>

<http://www.somanuals.com>

<http://www.4manuals.cc>

<http://www.manual-lib.com>

<http://www.404manual.com>

<http://www.luxmanual.com>

<http://aubethermostatmanual.com>

Golf course search by state

<http://golfingnear.com>

Email search by domain

<http://emailbydomain.com>

Auto manuals search

<http://auto.somanuals.com>

TV manuals search

<http://tv.somanuals.com>