

JVC KD-R618/KD-A615/KD-R610

Installation/Connection Manual

Manual de instalación/conexión

Manuel d'installation/raccordement

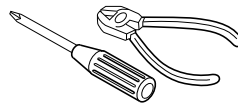

GET0638-002A
[J]

1209DTSMDTJEIN
EN, SP, FR

© 2009 Victor Company of Japan, Limited

ENGLISH / ESPAÑOL / FRANÇAIS

You need the installation kits which corresponds to your car. / Necesitará los kits de instalación que corresponden con su vehículo. / Vous avez besoin des kits d'installation correspondants à votre voiture.

Check the battery system in your car / Verifique el sistema de batería de su vehículo / Vérifiez le système de batterie de votre voiture

12 V DC, NEGATIVE ground / 12 V CC, NEGATIVO a masa / 12 VCC, masse NÉGATIVE

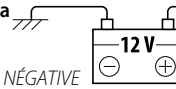

To the car system / Al sistema de automóvil / Au système autoradio

WARNINGS / ADVERTENCIAS / AVERTISSEMENTS

- To prevent short circuits:
 - Disconnect the battery's negative terminal and make all electrical connections before installing the unit.
 - Cover the terminals of the UNUSED leads with insulating tape.
- Be sure to ground this unit to the car's chassis again after installation.
- Replace the fuse with one of the specified rating.
- Connect speakers with a maximum power of more than 50 W (impedance of 4 Ω to 8 Ω). Otherwise, change the <AMP GAIN> setting. (See page 28 of the INSTRUCTIONS.)
- The heat sink becomes very hot after use. Be careful not to touch it when removing this unit.

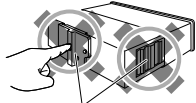

Heat sink / Sumidero térmico / Dissipateur de chaleur

- Para evitar cortocircuitos:
 - Desconecte el terminal negativo de la batería y realice todas las conexiones eléctricas antes de instalar la unidad.
 - Cubra los terminales de los conductores NO UTILIZADOS con cinta aislante.
- Asegúrese de volver a conectar a masa esta unidad al chasis del automóvil después de la instalación.
- Reemplace el fusible por uno con la corriente especificada.
- Conecte los altavoces con una potencia máxima de más de 50 W (impedancia de 4 Ω a 8 Ω). De lo contrario, cambie el ajuste <AMP GAIN>. (Véase la página 28 del MANUAL DE INSTRUCCIONES).
- El sumidero térmico estará muy caliente después del uso. Asegúrese de no tocarlo al desmontar esta unidad.

- Pour éviter les courts-circuits:
 - Déconnectez la borne négative de la batterie et réalisez toutes les connexions avant d'installer l'appareil.
 - Recouvrez les prises des fils NON UTILISÉS avec du ruban isolant.
- Assurez-vous de raccorder de nouveau la mise à la masse de cet appareil au châssis de la voiture après l'installation.
- Remplacer le fusible par un de la valeur précisée.
- Connectez des enceintes avec une puissance maximum de 50 W (impédance de 4 Ω à 8 Ω). Sinon, changez le réglage <AMP GAIN>. (Voir la page 28 du MANUEL D'INSTRUCTIONS.)
- Le dissipateur de chaleur devient très chaud après usage. Faire attention de ne pas le toucher en retirant cet appareil.

PRECAUTIONS on power supply and speaker connections

- DO NOT connect the speaker leads of the power cord to the car battery; otherwise, the unit will be seriously damaged.
- BEFORE connecting the speaker leads of the power cord to the speakers, check the speaker wiring in your car.

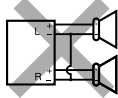

PRECAUCIONES sobre las conexiones de la fuente de alimentación y de los altavoces

- NO conecte los conductores de altavoz del cable de alimentación a la batería de automóvil, pues podrían producirse graves daños en la unidad.
- ANTES de conectar a los altavoces los conductores de altavoz del cable de alimentación, verifique el conexionado de altavoz de su automóvil.

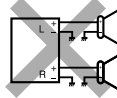

PRECAUTIONS sur l'alimentation et la connexion des enceintes

- NE CONNECTEZ PAS les fils d'enceintes du cordon d'alimentation à la batterie; sinon, l'appareil serait sérieusement endommagé.
- AVANT de connecter les fils d'enceintes du cordon d'alimentation aux enceintes, vérifiez le câblage des enceintes de votre voiture.

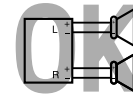

INSTALLATION / INSTALACION / INSTALLATION

The following illustration shows a typical installation. If you have any questions or require information regarding installation kits, consult your JVC car audio dealer or a company supplying kits.

La siguiente ilustración muestra una instalación típica. Si tiene alguna pregunta o necesita información acerca de las herramientas para instalación, consulte con su concesionario de JVC de equipos de audio para automóviles o a una compañía que suministra tales herramientas.

L'illustration suivante est un exemple d'installation typique. Si vous avez des questions ou avez besoin d'information sur des kits d'installation, consulter votre revendeur d'autoradios JVC ou une compagnie d'approvisionnement.

In-dash mounting / Montaje en el tablero / Montage encastré

1 Insert the unit into the dash.

2 Secure the unit with screws.

3 Do the required electrical connections. / Realice las conexiones eléctricas requeridas. / Réalisez les connexions électriques.

Install the unit at an angle of less than 30°. / Instale la unidad a un ángulo de menos de 30°. / Installez l'appareil avec un angle de moins de 30°.

Bend the appropriate tabs to hold the sleeve firmly in place. / Doble las lengüetas apropiadas para retener firmemente la manga en su lugar. / Tordez les languettes appropriées pour maintenir le manchon en place.

Part list / Lista de componentes / Liste de pièces

- (A) Hard case (for KD-R618/KD-A615) / Estuche duro (para KD-R618/KD-A615) / Etui de transport (pour le KD-R618/KD-A615) (x1)
- (B) Control panel / Panel de control / Panneau de commande (x1)
- (C) Sleeve / Cubierta / Manchon (x1)
- (D) Trim plate / Placa de guarnición / Plaque d'assemblage (x1)
- (E) Power cord / Cordón de alimentación / Cordon d'alimentation (x1)
- (F) Handles / Manijas / Poignées (x2)

When installing the unit without using the sleeve / Instalación de la unidad sin utilizar la cubierta / Lors de l'installation de l'appareil scans utiliser de manchon

Flat head screws—M5 × 8 mm (M5 × 3/8") / Tornillos de cabeza plana—M5 × 8 mm (M5 × 3/8 pulgada) / Vis à tête plate—M5 × 8 mm (M5 × 3/8 pouces) *2

Pocket / Compartimiento / Poche

Bracket / Ménsula / Support *2

Removing the unit / Extracción de la unidad / Retrait de l'appareil

Release the rear section first... / Primero libere la sección trasera... / Ouvrez la section arrière en premier...

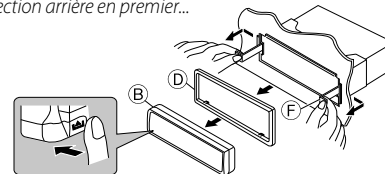

- *1 When you stand the unit, be careful not to damage the fuse on the rear. / Al poner la unidad vertical, tenga cuidado de no dañar el fusible provisto en la parte posterior. / Lorsque vous mettez l'appareil à la verticale, faire attention de ne pas endommager le fusible situé sur l'arrière.
- *2 Not supplied for this unit. / No suministrado con esta unidad. / Non fourni avec cet appareil.

TROUBLESHOOTING / LOCALIZACION DE AVERIAS / EN CAS DE DIFFICULTES

- The fuse blows.** ⇒ Are the red and black leads connected correctly?
- Power cannot be turned on.** ⇒ Is the yellow lead connected?
- No sound from the speakers.** ⇒ Is the speaker output lead short-circuited?
- "PROTECT" appears on the display and no operation can be done.** ⇒ Is the speaker output lead short-circuited or touches the chassis of the car/head unit? Have you reset your unit?
- Sound is distorted.** ⇒ Is the speaker output lead grounded? Are the "-" terminals of L and R speakers grounded in common?
- Noise interfere with sounds.** ⇒ Is the rear ground terminal connected to the car's chassis using shorter and thicker cords?
- This unit becomes hot.** ⇒ Is the speaker output lead grounded? Are the "-" terminals of L and R speakers grounded in common?
- This unit does not work at all.** ⇒ Have you reset your unit?
- El fusible se quema.** ⇒ ¿Están los conductores rojo y negro correctamente conectados?
- No es posible conectar la alimentación.** ⇒ ¿Está el cable amarillo conectado?
- No sale sonido de los altavoces.** ⇒ ¿Está el cable de salida del altavoz cortocircuitado?
- Aparece "PROTECT" en la pantalla y no se puede realizar ninguna operación.** ⇒ ¿El conductor de salida de altavoz está en cortocircuito o en contacto con el chasis del automóvil/auriculares? ¿Reinicializó la unidad?
- El sonido presenta distorsión.** ⇒ ¿Está el cable de salida del altavoz conectado a masa? ¿Están los terminales "-" de los altavoces L y R conectados a una masa común?
- Perturbación de ruido.** ⇒ ¿El terminal de tierra trasero está conectado al chasis del automóvil utilizando los cordones más corto y más grueso?
- Esta unidad se calienta.** ⇒ ¿Está el cable de salida del altavoz conectado a masa? ¿Están los terminales "-" de los altavoces L y R conectados a una masa común?
- Esta unidad no funciona en absoluto.** ⇒ ¿Reinicializó la unidad?
- Le fusible saute.** ⇒ Les fils rouge et noir sont-ils raccordés correctement?
- L'appareil ne peut pas être mise sous tension.** ⇒ Le fil jaune est-elle raccordée?
- Pas de son des enceintes.** ⇒ Le fil de sortie d'enceinte est-il court-circuité?
- "PROTECT" apparaît sur l'affichage et aucune opération ne peut être réalisée.** ⇒ Est-ce qu'un fil de sortie d'enceinte est court-circuité ou touche le châssis de la voiture/appareil principal? Avez-vous réinitialisé votre appareil?
- Le son est déformé.** ⇒ Le fil de sortie d'enceinte est-il à la masse? Les bornes "-" des enceintes gauche et droit sont-elles mises ensemble à la masse?
- Interférence avec les sons.** ⇒ La prise arrière de mise à la terre est-elle connectée au châssis de la voiture avec un cordon court et épais?
- Cet appareil devient chaud.** ⇒ Le fil de sortie d'enceinte est-il à la masse? Les bornes "-" des enceintes gauche et droit sont-elles mises ensemble à la masse?
- Cet appareil ne fonctionne pas du tout.** ⇒ Avez-vous réinitialisé votre appareil?

Connecting the external amplifiers or subwoofer / Conexión de los amplificadores o subwoofer externos / Connexion d'amplificateurs extérieurs ou d'un caisson de grave

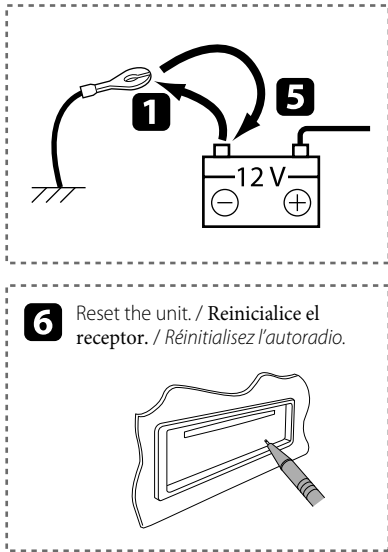

6 Reset the unit. / Reinicialice el receptor. / Réinitialisez l'autoradio.

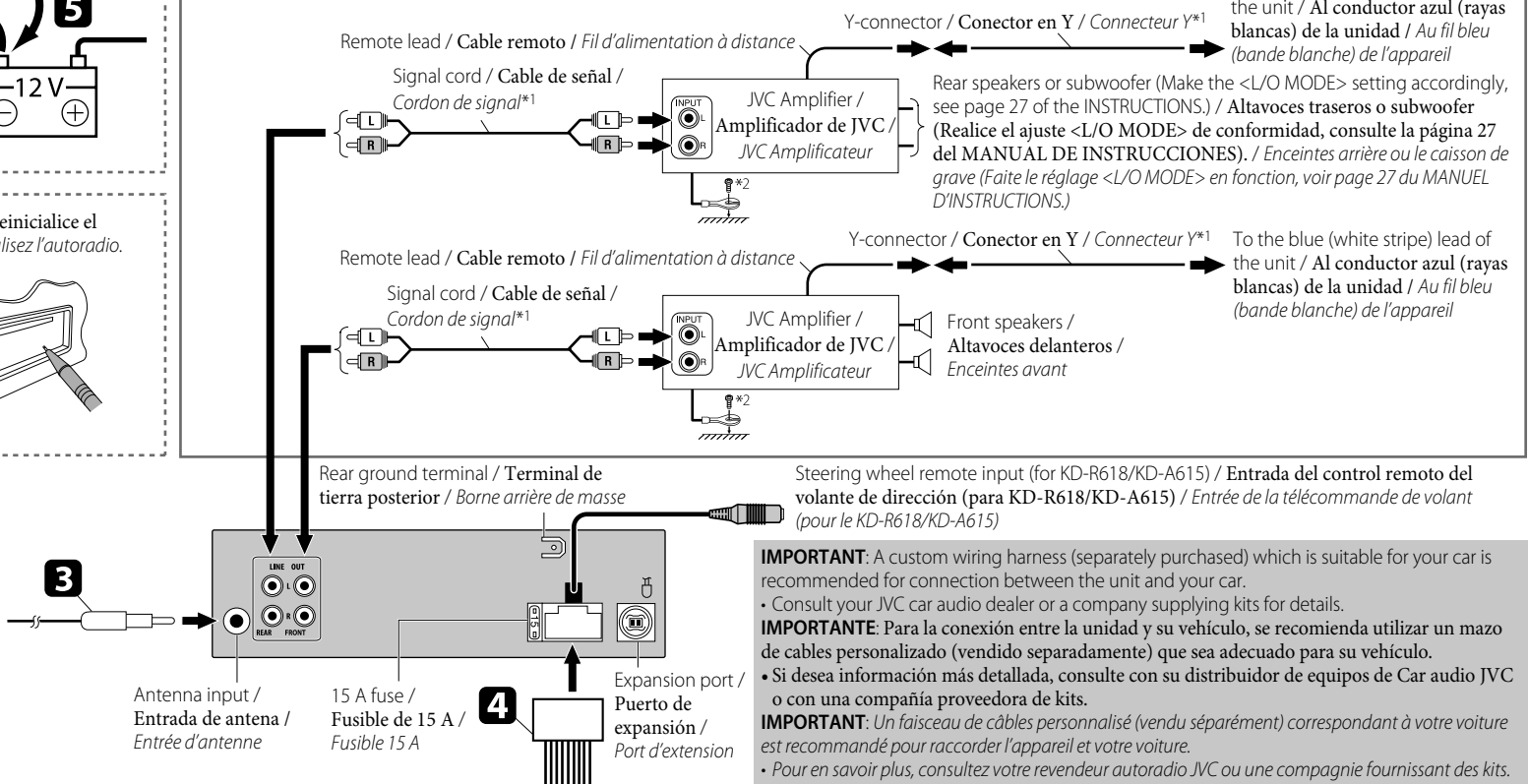
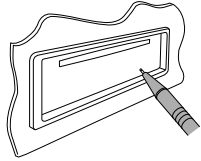

IMPORTANT: A custom wiring harness (separately purchased) which is suitable for your car is recommended for connection between the unit and your car.
 • Consult your JVC car audio dealer or a company supplying kits for details.
IMPORTANTE: Para la conexión entre la unidad y su vehículo, se recomienda utilizar un mazo de cables personalizado (vendido separadamente) que sea adecuado para su vehículo.
 • Si desea información más detallada, consulte con su distribuidor de equipos de Car audio JVC o con una compañía proveedora de kits.
IMPORTANT: Un faisceau de câbles personnalisé (vendu séparément) correspondant à votre voiture est recommandé pour raccorder l'appareil et votre voiture.
 • Pour en savoir plus, consultez votre revendeur autoradio JVC ou une compagnie fournissant des kits.

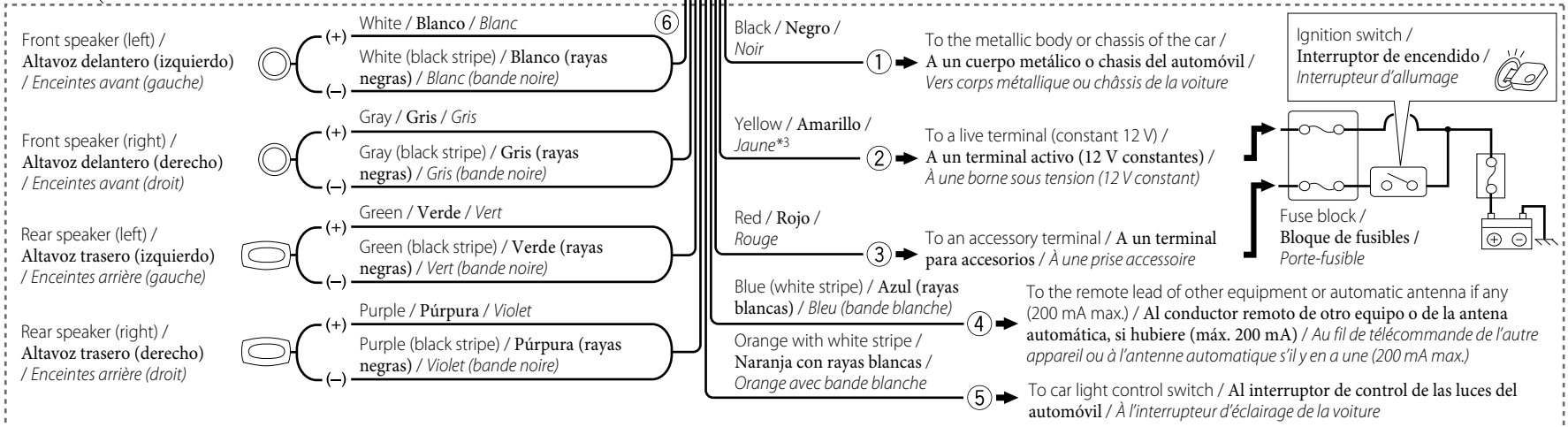

Connecting the external components in series / Conexión de componentes externos en serie / Connexion d'appareils extérieurs en série

When connecting the external components, refer also to the manuals supplied for the components and adapter. / Cuando conecte componentes externos, consulte, también, los manuales suministrados con los componentes y el adaptador. / Lors de la connexion des appareils extérieurs, référez-vous aussi aux manuels fournis avec les appareils et les adaptateurs.

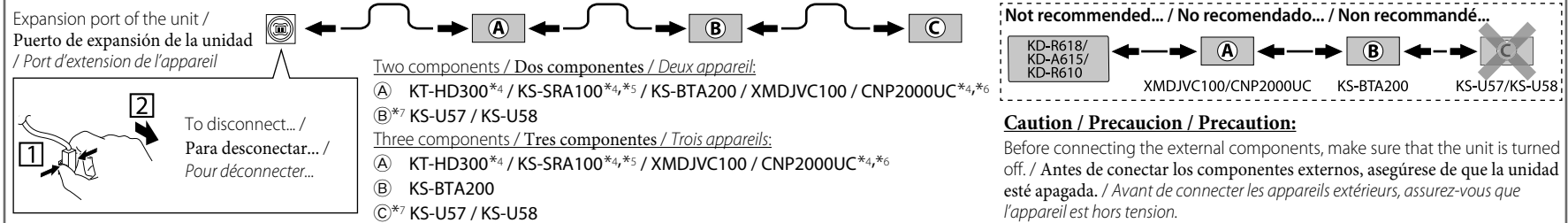

You can connect the HD Radio™ tuner box (KT-HD300) or the following components through the various JVC adapters or system to the expansion port. / Puede conectar el sintonizador HD Radio™ (KT-HD300) o los siguientes componentes al puerto de expansión, a través de los diversos adaptadores o sistema JVC. / Vous pouvez connecter le tuner HD Radio™ (KT-HD300) ou les appareils suivants à l'aide de divers adaptateur JVC ou système au port d'extension.

• Connection cords may need to be purchased separately. / Puede ser necesario comprar los cables de conexión por separado. / Vous pouvez avoir besoin d'acheter certains cordons de connexion séparément.

Component / Componente / Appareil	Adapter/System / Adaptador/Sistema / Adaptateur/Système	Model name / Nombre del modelo / Nom du modèle
Bluetooth device / Dispositivo Bluetooth / Périphérique Bluetooth	Bluetooth adapter / Adaptador Bluetooth / Adaptateur Bluetooth	KS-BTA200
XMDirect™ Tuner Box / XMDirect™ Tuner Box / XMDirect™ Tuner Box	Smart Digital Adapter / Adaptador digital inteligente / Adaptateur numérique intelligent	XMDJVC100
XMDirect2 Tuner System / Sistema de sintonizador XMDirect2 / XMDirect2 Tuner System	XM satellite radio System / Sistema de radio XM Satellite / Système radio satellite XM	CNP2000UC, CNPJVC1
SIRIUS satellite radio / Radio por satélite SIRIUS / Radio satellite SIRIUS	SIRIUS satellite radio System / Sistema de radio satelital SIRIUS / Système radio satellite SIRIUS	SC-C1, KS-SRA100 PnP, SC-VDOCI, KS-SRA100
Portable audio player with line output jacks / Reproductor de audio portátil con jacks de salida de línea / Lecteur audio portable avec prises de sortie de ligne	Line input adapter / Adaptador de entrada por línea / Adaptateur d'entrée de ligne	KS-U57
Portable audio player with 3.5 mm (3/16") stereo mini jack / Reproductor de audio portátil con jack mini estéreo de 3,5 mm (3/16 pulgada) / Lecteur audio portable avec mini fiche stéréo de 3,5 mm (3/16 pouces)	AUX input adapter / Adaptador de entrada AUX / Adaptateur d'entrée auxiliaire	KS-U58

XM Radio and SIRIUS satellite radio cannot be used together. / No puede utilizar juntas la radio XM y la radio satelital SIRIUS. / La radio XM et SIRIUS ne peuvent pas être utilisées en même temps.
 • HD Radio™ is a proprietary trademark of iBiquity Digital Corp. / HD Radio™ es una marca comercial de iBiquity Digital Corp. / HD Radio™ est une marque de commerce d'iBiquity Digital Corp.

*1 Not supplied for this unit. / No suministrado con esta unidad.
 *2 Firmly attach the ground wire to the metallic body or to the chassis of the car—to the place uncoated with paint. / Fije firmemente el cable de tierra a la carrocería metálica o al chasis—a un lugar no cubierto con pintura.
 *3 Before checking the operation of this unit prior to installation, this lead must be connected; otherwise, the power cannot be turned on. / Antes de comprobar el funcionamiento de esta unidad previa a de la instalación, es necesario conectar este cable, de lo contrario no se podrá conectar la alimentación.
 *4 Connect the power cord supplied for the component separately for power supply. / Conecte el cable de alimentación suministrado separadamente para el componente.
 *5 This model is a component of SIRIUS satellite radio System. / Este modelo es un componente del sistema de radio satelital SIRIUS.
 *6 This model is a component of XM satellite radio System. / Este modelo es un componente del sistema de radio XM Satellite.
 *7 To use these components, set the external input setting correctly (see page 28 of the INSTRUCTIONS). / Para utilizar estos componentes, configure el ajuste de entrada externa correctamente (consulte la página 28 del MANUAL DE INSTRUCCIONES).

Free Manuals Download Website

<http://myh66.com>

<http://usermanuals.us>

<http://www.somanuals.com>

<http://www.4manuals.cc>

<http://www.manual-lib.com>

<http://www.404manual.com>

<http://www.luxmanual.com>

<http://aubethermostatmanual.com>

Golf course search by state

<http://golfingnear.com>

Email search by domain

<http://emailbydomain.com>

Auto manuals search

<http://auto.somanuals.com>

TV manuals search

<http://tv.somanuals.com>