

JVC

Instructions

CD RECEIVER

JVC

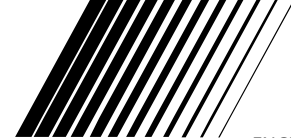

ENGLISH

ESPAÑOL

FRANÇAIS

KD-A725/KD-R720

CD RECEIVER / RECEPTOR CON CD /
RÉCEPTEUR CD

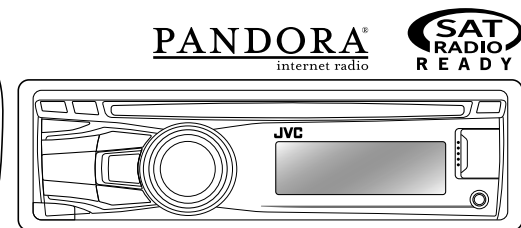
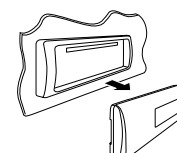

WMA MP3

Having TROUBLE with operation?
Please reset your unit
 Refer to page of How to reset your unit
Still having trouble??

USA ONLY

Call 1-800-252-5722
<http://www.jvc.com>
We can help you!

- "Made for iPod," and "Made for iPhone" mean that an electronic accessory has been designed to connect specifically to iPod, or iPhone, respectively, and has been certified by the developer to meet Apple performance standards. Apple is not responsible for the operation of this device or its compliance with safety and regulatory standards. Please note that the use of this accessory with iPod, or iPhone may affect wireless performance.
- iPhone, iPod, iPod classic, iPod nano, and iPod touch are trademarks of Apple Inc., registered in the U.S. and other countries.
- PANDORA® internet radio is a registered trademark of Pandora Media, Inc.

JVC

EN, SP, FR
 © 2011 Victor Company of Japan, Limited

0111DTSMDTJEIN

Download from Www.Somanuals.com. All Manuals Search And Download.

KD-A725/KD-R720



INSTRUCTIONS
MANUAL DE INSTRUCCIONES
MANUEL D'INSTRUCTIONS

For canceling the display demonstration, see page 4. / Para cancelar la demostración en pantalla, consulte la página 4. / Pour annuler la démonstration des affichages, référez-vous à la page 4.

For installation and connections, refer to the separate manual.
 Para la instalación y las conexiones, refiérase al manual separado.
 Pour l'installation et les raccordements, se référer au manuel séparé.

For customer Use:
 Enter below the Model No. and Serial No. which are located on the top or bottom of the cabinet. Retain this information for future reference.
 Model No. _____
 Serial No. _____

GET0712-001A
 [J]

Thank you for purchasing a JVC product.

Please read all instructions carefully before operation, to ensure your complete understanding and to obtain the best possible performance from the unit.

INFORMATION (For U.S.A.)

This equipment has been tested and found to comply with the limits for a Class B digital device, pursuant to Part 15 of the FCC Rules. These limits are designed to provide reasonable protection against harmful interference in a residential installation. This equipment generates, uses, and can radiate radio frequency energy and, if not installed and used in accordance with the instructions, may cause harmful interference to radio communications. However, there is no guarantee that interference will not occur in a particular installation. If this equipment does cause harmful interference to radio or television reception, which can be determined by turning the equipment off and on, the user is encouraged to try to correct the interference by one or more of the following measures:

- Reorient or relocate the receiving antenna.
- Increase the separation between the equipment and receiver.
- Connect the equipment into an outlet on a circuit different from that to which the receiver is connected.
- Consult the dealer or an experienced radio/TV technician for help.

Caution:

Changes or modifications not approved by JVC could void the user's authority to operate the equipment.

IMPORTANT FOR LASER PRODUCTS

1. CLASS 1 LASER PRODUCT

2. **CAUTION:** Do not open the top cover. There are no user serviceable parts inside the unit; leave all servicing to qualified service personnel.

3. **CAUTION:** (For U.S.A.) Visible and/or invisible class II laser radiation when open. Do not stare into beam.

(For Canada) Visible and/or invisible class 1M laser radiation when open. Do not view directly with optical instruments.

4. REPRODUCTION OF LABEL: CAUTION LABEL, PLACED OUTSIDE THE UNIT.

CAUTION VISIBLE AND/OR INVISIBLE CLASS 1M LASER RADIATION WHEN OPEN. DO NOT VIEW DIRECTLY WITH OPTICAL INSTRUMENTS. IEC60825-1:2001 (EN3)	ATTENTION RAYONNEMENT LASER VISIBLE ET/OU INVISIBLE DE CLASSE 1M UNE FOIS OUVERT. NE PAS REGARDER DIRECTEMENT AVEC DES INSTRUMENTS OPTIQUES. (FRA)	AVISO RADIACION LASER DE CLASE 1M VISIBLE Y/O INVISIBLE CUANDO ESTA ABIERTO. NO MIRAR DIRECTAMENTE CON INSTRUMENTAL OPTICO. (ESP)	VARNING SYNLIG OCH/ELLER OBYNLIG LASERSTRÅLNING, KLASS 1M, NÄR DENNA DEL ÄR ÖPPNAD. BETRÄKTA EJ STRÅLEN MED OPTISKA INSTRUMENT. (SWE)	注意 レーザー放射が 見えるとき 及び見えないとき のクラス1M レーザー放射が あります。 光学機器で直接 見ないでください。 (JPN)	CAUTION VISIBLE AND/OR INVISIBLE CLASS II LASER RADIATION WHEN OPEN. DO NOT STARE INTO BEAM. FDA 21 CFR (EN3)
--------------------------------------------------------------------------------------------------------------------------------------------------------------------------	-----------------------------------------------------------------------------------------------------------------------------------------------------------------------------------	------------------------------------------------------------------------------------------------------------------------------------------------------------------	----------------------------------------------------------------------------------------------------------------------------------------------------------------------	----------------------------------------------------------------------------------------------------------	----------------------------------------------------------------------------------------------------------------------------------------------



(European Union only)

WARNING:

Stop the car before operating the unit.

Caution on volume setting:

Digital devices (CD/USB) produce very little noise compared with other sources. Lower the volume before playing these digital sources to avoid damaging the speakers by the sudden increase of the output level.

Caution:

Adjust the volume so that you can hear sounds outside the car. Driving with the volume too high may cause an accident.

How to attach/detach the control panel

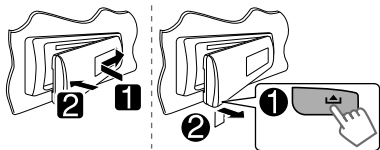

How to reset your unit

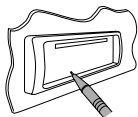

Your preset adjustments will also be erased.

How to forcibly eject a disc



- Be careful not to drop the disc when it ejects.
- If this does not work, reset your unit.

Caution for DualDisc playback:

The Non-DVD side of a "DualDisc" does not comply with the "Compact Disc Digital Audio" standard. Therefore, the use of Non-DVD side of a DualDisc on this product may not be recommended.

Condensation : When the car is air-conditioned, moisture may collect on the laser lens. This may cause disc read errors. In this case, remove the disc and wait for the moisture to evaporate.

Temperature inside the car : If you have parked the car for a long time in hot or cold weather, wait until the temperature in the car becomes normal before operating the unit.

JVC bears no responsibility for any loss of data in an iPod/iPhone and/or USB mass storage class device while using this System.

CONTENTS

- 3 How to attach/detach the control panel
- 3 How to reset your unit
- 3 How to forcibly eject a disc
- 4 **Canceling the display demonstration**
- 4 **Setting the clock**
- 5 **Preparing the remote controller**
- 5 **About discs**
- 6 **Basic operations**
- 7 **Listening to the radio**
- 8 **Listening to a disc**
- 10 **Listening to a USB device**
- 11 **Using Bluetooth® devices**
Available only when a USB Bluetooth Adapter (separately purchased) is connected.
 - 11 Connecting a Bluetooth device
 - 12 Using a Bluetooth mobile phone
 - 15 Using a Bluetooth audio player
 - 15 Changing the Bluetooth settings
- 17 **Listening to an iPod/iPhone**
- 20 **Listening to the HD Radio™ Broadcast**
- 21 **Listening to the satellite radio**
- 23 **Listening to the other external components**
- 24 **Selecting a preset sound mode**
- 25 **Menu operations**
- 28 **Troubleshooting**
- 33 **Specifications**

Canceling the display demonstration

1 Turn on the power.



2 MENU [Hold]



4 Select <DEMO OFF>.



6 Finish the procedure.



Setting the clock

1 Turn on the power.



2 MENU [Hold]



3 Select <CLOCK>.



4 Select <CLOCK SET>.



5 Adjust the hour.



6 Adjust the minute.



7 Finish the procedure.



Preparing the remote controller

When you use the remote controller for the first time, pull out the insulation sheet.

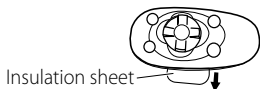

For USA-California Only:

This product contains a CR Coin Cell Lithium Battery which contains Perchlorate Material—special handling may apply. See www.dtsc.ca.gov/hazardouswaste/perchlorate

If the effectiveness of the remote controller decreases, replace the battery.

Replacing the lithium coin battery

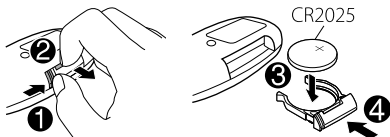

This unit is equipped with the steering wheel remote control function.

- For details, refer also to the instructions supplied with the remote adapter.

Caution:

- Danger of explosion if battery is incorrectly replaced. Replace only with the same or equivalent type.
- Battery shall not be exposed to excessive heat such as sunshine, fire, or the like.

Warning (to prevent accidents and damage):

- Do not install any battery other than CR2025 or its equivalent.
- Do not leave the remote controller in a place (such as dashboards) exposed to direct sunlight for a long time.
- Store the battery in a place where children cannot reach.
- Do not recharge, short, disassemble, heat the battery, or dispose of it in a fire.
- Do not leave the battery with other metallic materials.
- Do not poke the battery with tweezers or similar tools.
- Wrap the battery with tape and insulate when throwing away or saving it.

About discs

This unit can only play the CDs with:



Discs that cannot be used:

- Discs that are not round.
- Discs with coloring on the recording surface or discs that are dirty.
- You cannot play a Recordable/ReWritable disc that has not been finalized. (For the finalization process refer to your disc writing software, and your disc recorder instruction manual.)
- 3-inch CD cannot be used. Attempt to insert using an adapter can cause malfunction.

Handling discs:

- Do not touch the recording surface of the disc.
- Do not stick tape etc. on the disc, or use a disc with tape stuck on it.
- Do not use any accessories for the disc.
- Clean from the center of the disc and move outward.
- Clean the disc with a dry silicon or soft cloth. Do not use any solvents.
- When removing discs from this unit, pull them out horizontally.
- Remove the rims from the center hole and disc edge before inserting a disc.

Basic operations

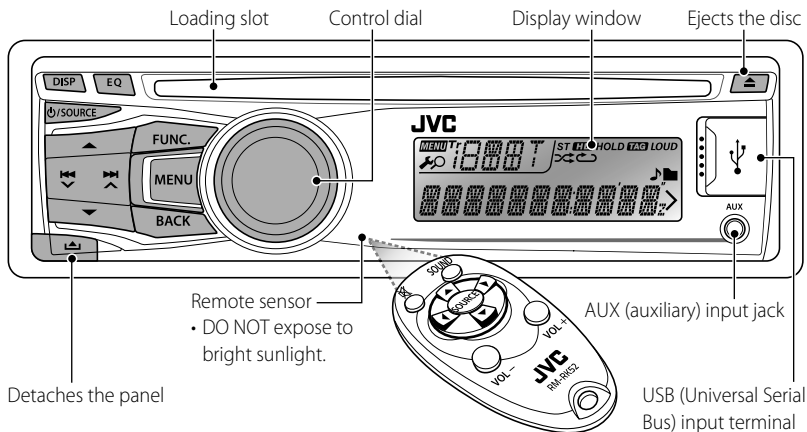

When you press or hold the following button(s)...

Main unit	Remote controller	General operation
⏻ / SOURCE	—	<ul style="list-style-type: none"> • Turns on. • Turns off [Hold].
	SOURCE	<ul style="list-style-type: none"> • Selects the available sources (if the power is turned on). • If the source is ready, playback also starts.
Control dial (turn)	VOL - / +	Adjusts the volume level.
	—	Selects items.
Control dial (press)		<ul style="list-style-type: none"> • Mutes the sound or pauses during playback. • Press the button again to cancel muting or resume playback.
	—	Confirms selection.
EQ	SOUND	<ul style="list-style-type: none"> • Selects the sound mode. • Hold the EQ button on the main unit to enter tone level adjustment directly. (page 24)
FUNC.	—	<ul style="list-style-type: none"> • Enters <BRIGHTNESS> menu directly (if the USB Bluetooth Adapter* is not connected). (page 11, 26) • * <i>separately purchased.</i>
BACK	—	<ul style="list-style-type: none"> • Selects the controlling terminal of an iPod/iPhone [Hold]. (page 17) • Returns to the previous menu.
DISP	—	<ul style="list-style-type: none"> • Changes the display information. • Scrolls the display information [Hold].

Listening to the radio



- [Press] Searches for stations automatically.
- [Hold] Searches for stations manually. "M" flashes, then press the button repeatedly.

"ST" lights up when receiving an FM stereo broadcast with sufficient signal strength.

Improving the FM reception

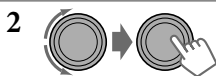

⇒ <TUNER> ⇒ <MONO> ⇒ <MONO ON>
Reception improves, but stereo effect will be lost.

To restore the stereo effect, repeat the same procedure to select <MONO OFF>.

Automatic presetting (FM)—

SSM (Strong-station Sequential Memory)

You can preset up to 18 stations for FM.

- If an HD Radio tuner box is connected (page 20), you can also preset up to 6 stations for AM by following the below operations.

While listening to a station...

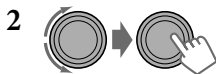

⇒ <TUNER> ⇒ <SSM> ⇒
<SSM 01 – 06 / 07 – 12 / 13 – 18>
"SSM" flashes and local stations with the strongest signal are searched and stored automatically.

To preset another 6 stations, repeat the above procedure by selecting one of the other SSM setting ranges.

Manual presetting (FM/AM)

You can preset up to 18 stations for FM and 6 stations for AM.



⇒ Tune in to a station you want to preset.



"PRESET MODE" flashes.

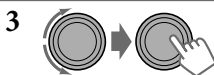

⇒ Selects preset number.
Preset number flashes and "MEMORY" appears.

Selecting a preset station

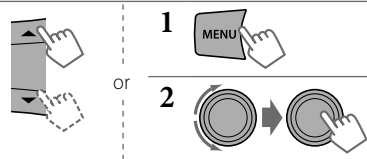

Using the remote controller

- ▲/▼ : Changes the preset stations.
- ◀/▶ : [Press] Searches for stations automatically.
[Hold] Searches for stations manually.

Continued...

Title assignment

You can assign titles up to 30 station frequencies (FM and AM) using 8 characters (maximum) for each title.

- If you try to assign titles to more than 30 station frequencies, "NAME FULL" appears. Delete unwanted titles before assignment.
- When HD Radio tuner box is connected (page 20), this feature will be disabled.



⇒ "FM" or "AM"



⇒ Shows the title entry screen.

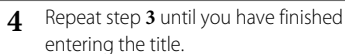
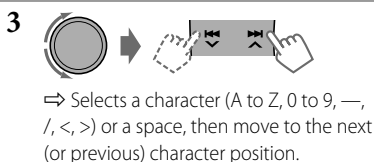

To erase the entire title, press and hold **DISP** after step **2**, then press the control dial.

Changing the display information

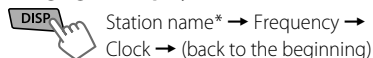

* If no title is assigned to a station, "NO NAME" appears for a few seconds.

Listening to a disc



⇒ Turns on the power.

2



Playback starts automatically.

All tracks will be played repeatedly until you change the source or eject the disc.

Stopping playback and ejecting the disc



If the ejected disc is not removed within 15 seconds, it will automatically reload into the loading slot.

Basic operations



Selects folder of the MP3/WMA.



[Press] Selects track.
[Hold] Fast-forwards or reverses the track.

Using the remote controller

- ▲/▼ : Selects folder of the MP3/WMA.
- ◀/▶ : [Press] Selects track.
[Hold] Fast-forwards or reverses the track.

Selecting a track/folder from the list



- If the MP3/WMA disc contains many tracks, you can fast search (± 10 , ± 100 , $\pm 1\ 000$) through the disc by turning the control dial quickly.
- To return to the previous menu, press **BACK**.

For MP3/WMA disc, you can also use the search menu (A to Z, 0 to 9, and OTHERS) to scroll through the list menu.

- "OTHERS" appears if the 1st character is not A to Z, or 0 to 9, such as #, —, !, and etc.

While in list menu....

- 1 Press ▲/▼ to show the search menu.
The first character of the current folder/file name appears.
- 2 Press ▲/▼ to select your desired character. Then press the control dial to confirm.
The track list with the selected character appears.
- 3 Turn the control dial to select your desired track. Then press the control dial to confirm.

- Only the existing characters will be shown on the search menu.
- Press and hold ▲/▼ to continuously change the character of the search menu.
- If your disc contains many tracks, searching take some time.

Selecting the playback modes

You can use only one of the following playback modes at a time.

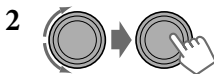

⇒ "REPEAT" ⇐ "RANDOM"

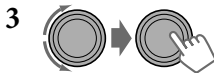

REPEAT

TRACK RPT : Repeats current track
FOLDER RPT : Repeats current folder

RANDOM

FOLDER RND : Randomly plays all tracks of current folder, then tracks of next folders
ALL RND : Randomly plays all tracks

To cancel repeat play or random play, select "RPT OFF" or "RND OFF."

Changing the display information



Disc title/Album name/performer (folder name)* → Track title (file name)* → Current track number with the elapsed playing time → Current track number with the clock time → (back to the beginning)

* "NO NAME" appears for conventional CDs or if not recorded.

Listening to a USB device

This unit is equipped with two USB input terminals (on the control panel and USB cable from the rear of the unit). You can use these two terminals at the same time.

You can operate the USB device in the same way you operate the files on a disc. (page 8, 9)

- This unit can play MP3/ WMA/ WAV files stored in a USB mass storage class device (such as a USB memory, Digital Audio Player, etc.).

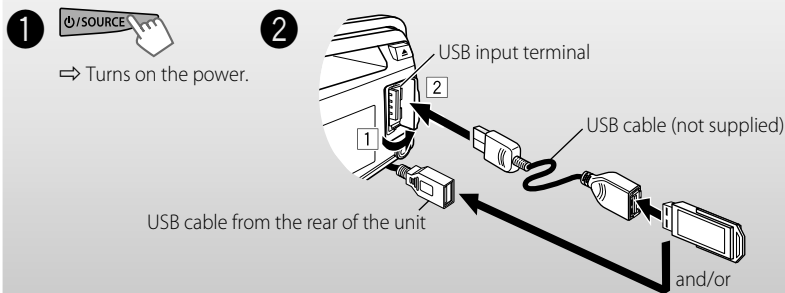

All tracks will be played repeatedly until you change the source or disconnect the USB device.

Cautions:

- Make sure all important data has been backed up.
- You cannot connect a computer or portable HDD to the USB input terminal of the unit.
- Avoid using the USB device if it might hinder your safety driving.
- Electrostatic shock at connecting a USB device may cause abnormal playback of the device. In this case, disconnect the USB device then reset this unit and the USB device.
- Do not leave a USB device in the car, expose to direct sunlight, or high temperature to avoid deformation or cause damages to the device.
- This unit may not play back files in a USB device properly when using a USB extension cord.
- USB devices equipped with special functions such as data security functions cannot be used with the unit.
- When connecting a USB cable, use the USB 2.0 cable.
- Do not use a USB device with 2 or more partitions.
- Depending on the shape of the USB devices and connection ports, some USB devices may not be attached properly or the connection might be loose.
- This unit cannot recognize a USB device whose rating is other than 5 V and exceeds 1 A.
- Do not pull out and attach the USB device repeatedly while "READING" is shown on the display.
- This unit may not recognize a memory card inserted into the USB card reader.
- Connect only one USB device to the unit at a time. Do not use a USB hub.
- Operation and power supply may not work as intended for some USB devices.
- For additional information, see page 32.

Using Bluetooth® devices

Available only when a USB Bluetooth Adapter (separately purchased) is connected.

By connecting a USB Bluetooth Adapter and a microphone unit (with an separately purchased accessory kit, KS-BTA50) to this unit, you can use a Bluetooth device with this unit.

Once the USB Bluetooth Adapter is attached, this unit is always available for pairing.

- Only one USB Bluetooth Adapter can be detected at a time.

This unit supports the following Bluetooth profiles

- HFP (Hands-Free Profile) 1.5
- OPP (Object Push Profile) 1.1
- PBAP (Phonebook Access Profile) 1.0
- A2DP (Advanced Audio Distribution Profile) 1.2
- AVRCP (Audio/Video Remote Control Profile) 1.3

Connecting a Bluetooth device

When you connect a Bluetooth device to the unit for the first time, make pairing between the unit and the device.

- Once the connection is established, it is registered in the unit even if you reset the unit. Up to five devices can be registered in total. "PAIRING FULL" scrolls on the display if you tried to pair the 6th device.
- This unit supports Secure Simple Pairing (SSP).
- Pairing sequence may be different from what is described below.
- A maximum of two devices for Bluetooth phone and one for Bluetooth audio can be connected at a time.



⇒ Turns on the power.

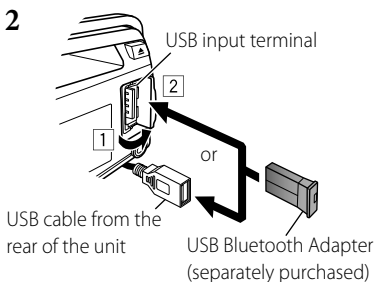

⇒ Make sure USB Bluetooth Adapter is connected to one of the USB input terminals.

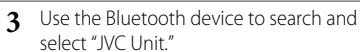

- For some Bluetooth devices, you may need to enter the PIN code first after search.

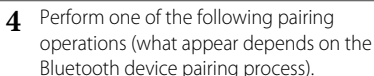

(A) If "BT PAIRING" flashes, then "[Device name]" → "VOL - YES" → "BACK - NO" scrolls on the display.



⇒ Select "YES" to start the pairing process.

If "PAIRING" appears...

⇒ Operate the Bluetooth device to accept.

Continued...

ENGLISH | 11

If "PAIRING" → "PIN 0000" scrolls on the display...

⇒ Enter a PIN (Personal Identification Number) code to the Bluetooth device.

- You can change the PIN code of your choice before pairing. (page 16) [Initial: 0000]

(B) If "BT PAIRING" flashes, then "[Device name]" → "XXXXXX" → "VOL - YES" → "BACK - NO" scrolls on the display.

⇒ Check to be sure the passkey appears on the unit and Bluetooth device is the same. Then, confirm the passkey on the unit by pressing the control dial. Operate the Bluetooth device to confirm the passkey.

- "XXXXXX" is a 6-digit numeric code that appear in different combination (even if the device is the same) each time pairing is made.

5 After pairing is successful, the unit will establish Bluetooth connection with the Bluetooth device*. (🔊) lights up on the display.)

- The device remains registered even after you disconnect the device. Use <CONNECT PH/ CONNECT AU> (or activate <AUTO CNNECT>, page 16) to connect the same device from next time on.

*Some devices may not be able to connect to the unit after pairing. Connect the device to the unit manually.

To delete a registered device

- 1 Press and hold **MENU**.
- 2 Turn the control dial to select <BLUETOOTH>, then press to confirm.
- 3 Turn the control dial to select <DELETE PAIR>, then press to confirm.
- 4 Turn the control dial to select a device you want to delete, then press to confirm.
- 5 Turn the control dial to select <DELETE YES>, then press to confirm. "DELETED" appears when the device is deleted.
If <DELETE NO> is selected, the unit returns to step 4 above.

To connect/disconnect a registered device

- 1 Press and hold **MENU**.
- 2 Turn the control dial to select <BLUETOOTH>, then press to confirm.
- 3 Turn the control dial to select <CONNECT PH/ CONNECT AU> or <DISCONNT PH/ DISCONNT AU>, then press to confirm.
- 4 Turn the control dial to select a device you want to connect/disconnect, then press to confirm. "CONNECTED/ DISCONNECT" → "[Device name]" scrolls on the display when the device is connected/disconnected.

Using a Bluetooth mobile phone

Making a call



⇒ Enter "Hands-Free" screen.

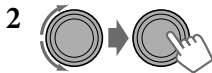

⇒ Select a calling method or make a setting. (DIALED/ RECEIVED/ MISSED CALL/ PHONEBOOK/ DIAL NUMBER/ VOICE/ SETTINGS)

3 If DIALED/ RECEIVED/ MISSED CALL/ PHONEBOOK is selected in step 2...

Turn the control dial to select the name/ phone number you want to call, then press the control dial to confirm.

- "NO HISTORY" appears if there is no history stored.
- "NO DATA" or "SEND P. BOOK" ↔ "MANUALLY" appears depending on the "P. BOOK SEL" settings. (page 13)

If DIAL NUMBER is selected in step 2...

Enter the phone number to dial.

Turn the control dial to select a number or character (see table below), press **◀◀◀/▶▶▶▶▶** to move to the entry position. Once you finished entering the number, press the control dial to confirm.

0	1	2	3	4	5	6	7	8	9	*	#	+
☐	/	☐	☐	☐	☐	☐	☐	☐	☐	#	☐	+

If VOICE is selected in step 2...

Speak the name (registered words) you want to call when "WAIT VOICE" → "[Device name]" scrolls on the display.

- Press and hold **FUNC.** to activate voice dial operation directly if only one phone is connected.

If two phones are connected, pressing and holding **FUNC.** will enter "Phone list" screen. Turn the control dial to select a phone to activate voice dial operation, then press to confirm.

- Only accessible when the connected mobile phone has the voice recognition system.
- "NOT SUPPORT" appears if the connected phone does not support this feature.

If SETTINGS is selected in step 2...

Turn the control dial to select an item (see the following), then press the control dial to confirm.

The following settings are applicable to the paired device. If another device is paired, make the settings again.

• P. BOOK SEL*

PB IN PHONE [Initial] : The unit browses the phonebook of the connected phone.

PB IN UNIT : The unit browses the phonebook registered in the unit. (To copy the phonebook memory, see <P. BOOK WAIT> on page 16.)

- If the phonebook contains many numbers, you can fast search (± 10 , ± 100 , ± 1000) through the phonebook by turning the control dial quickly.
- To search through the phonebook, see page 14.

* *Selectable only when the connected phone supports PBAP.*

• AUTO ANSWER

ON : The unit answers the incoming calls automatically. / **OFF** [Initial] : The unit does not answer the calls automatically. Press **FUNC.** or the control dial to answer.

• RING TONE

IN UNIT [Initial] : The unit rings to alert you when a call/Text Message comes in.

– **CALL** : Select your preferred ring tone when a call comes in [**TONE1** — **5**].

– **MESSAGE** : Select your preferred ring tone when a text message comes in [**TONE1** — **5**].

- Default ring tone is different according to the paired device.

IN PHONE : The unit rings using the connected phones' ring tone to alert you when a call/Text Message comes in. (The connected mobile phone rings if it does not support this feature.)

• RING COLOR

29 preset colors [Initial: **06**] : When a call/text message comes in, the display will flash in the selected color. (The display will change to the original color when the call is answered or the incoming call stops.) / **OFF** : Cancels.

• NR/EC MODE

ON [Initial] : The unit adjusts the Noise Reduction and Echo Cancellation of the microphone connected to the unit for clearer sound. / **OFF** : Cancels.

• MIC LEVEL

Adjust the sensitivity [**01/ 02/ 03**] of the microphone connected to the unit. [Initial: **02**]

• MSG NOTICE

ON [Initial] : The unit informs you of the arrival of a message by ringing and displaying "RCV MESSAGE" → "[Device name]." /

OFF : The unit does not inform you of the arrival of a message.

Continued...

ENGLISH | 13

To select a contact from the phonebook

- 1 Select **PHONEBOOK** calling method. (page 12)
- 2 Press **▲/▼** to show the search menu (A to Z, 0 to 9, and OTHERS).
"OTHERS" appears if the 1st character is not A to Z, or 0 to 9, such as #, —, !, and etc.
- 3 Press **▲/▼** to select your desired character, then press the control dial to confirm.
The name list of the selected character appears.
- 4 Turn the control dial to select your desired contact, then press to confirm.
 - Only the existing characters will be shown on the search menu.
 - Press and hold **▲/▼** to continuously change the character of the search menu.
 - If your phonebook contains many contacts, searching take some time.

To delete a contact (name/phone number)

Only when "PB IN UNIT" is selected for "P. BOOK SEL". (page 13)

- 1 Press **FUNC.** to enter "Hands-Free" screen.
- 2 Display the list of name/phone numbers using one of the calling methods. (page 12)
- 3 Turn the control dial to select the name/phone number you want to delete.
- 4 Press and hold **BACK** to enter the "Delete Entries" screen.
- 5 Turn the control dial to select "DELETE" or "DELETE ALL."
 - If "DELETE" is selected, the selected name/phone number in step 3 is deleted.
 - If "DELETE ALL" is selected, the listed numbers in step 2 selection are deleted.
- 6 Press the control dial to confirm.

Receiving/ending a phone call

When a call comes in, the source is automatically changed to "BT FRONT/ BT REAR."

- "RECEIVING" appears for a while, then the phone number or name appears.
- The display will flash in blue. ("RING COLOR," page 13)

When <AUTO ANSWER> is activated....

The unit answers the incoming calls automatically.

- Press **FUNC.** or the control dial to answer the incoming call when <AUTO ANSWER> is deactivated.

During a phone call conversation...

- Turn the control dial to adjust the phone volume level (00 – 50). [Initial: VOLUME 15]
The adjustment made will not affect the other sources.
- Press **▲/▼** to adjust the microphone sensitivity (01 – 03). (As the number increases, the microphone becomes more sensitive.)
- Press **◀◀▼/▶▶▲** to turn on/off the Noise Reduction and Echo Cancellation mode.

To end an incoming call, press and hold **FUNC.** or the control dial.

Using the remote controller

▲/▼/◀/▶/SOURCE: [Press] Answers calls.
[Hold] Rejects calls.

To switch conversation media (the unit/mobile phone)

Press the control dial during a phone call conversation, then continue your conversation using the other media.

- Operations may be different according to the connected Bluetooth device.

To switch between two connected mobile phones

When two mobile phones are connected to the unit, you can access to both "Hands-Free" screens.

Press **FUNC.** to access to the 1st phone's "Hands-Free" screen, press again to access to the 2nd phone's "Hands-Free" screen.

- To return to the 1st phone's "Hands-Free" screen, press **BACK**.

Arriving of a text message

When a text message comes in, the unit rings if your mobile phone is compatible with text message and "MSG NOTICE" is set to "ON". (page 13)

- You cannot read, edit, or send a message through the unit.

Using a Bluetooth audio player

Operations and display indications differ depending on their availability on the connected device.

 ⇒ Select "BT FRONT" or "BT REAR."

If playback does not start automatically, operate the Bluetooth audio player to start playback.

Basic operations

 Starts or resumes playback.

 Mutes the sound.

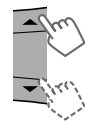
 Selects group/folder.

 [Press] Reverse skips or forward skips.
[Hold] Fast-forwards or reverses the track.

Using the remote controller

◀/▶ : [Press] Reverse skips or forward skips.
[Hold] Fast-forwards or reverses the track.

Changing the Bluetooth settings

1  [Hold]

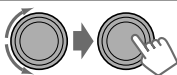
2 
⇒ <BLUETOOTH>

Selecting the playback modes

• For Bluetooth devices that support AVRCP 1.3.

1  [Hold]

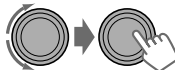
2 
⇒ "REPEAT" ↔ "RANDOM"

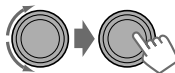
3 

REPEAT

TRACK: Repeats current track

ALL: Repeats all tracks

GROUP: Repeats all tracks of the current group

RANDOM

ALL: Randomly plays all tracks

GROUP: Randomly plays all tracks of the current group

To cancel repeat play or random play, select "OFF."

Changing the display information



Album name/performer → Track title →
Current track number with the elapsed playing time → Current track number with the clock time → (back to the beginning)

3 Repeat step 2 to select a setting item (page 16), then repeat the procedure to change the setting accordingly.

• To return to the previous menu, press **BACK**.
• To exit from the menu, press **MENU**.

Continued...

ENGLISH | 15

Menu item	Selectable setting, [Initial: <u>Underlined</u>]
CONNECT PH *1/ CONNECT AU	Turn the control dial to select a device you want to connect. "CONNECTED" → "[Device Name]" scrolls on the display when the device is connected.
DISCONNT PH / DISCONNT AU	Turn the control dial to select a device you want to disconnect. "DISCONNECT" → "[Device Name]" scrolls on the display when the device is disconnected.
DELETE PAIR	Turn the control dial to select the device you want to delete, then press the control dial to confirm. DELETE YES : Confirm to delete the selected device. / DELETE NO : Cancels.
P. BOOK WAIT	You can copy the phonebook memory of a mobile phone into the unit (via OPP). You may need to enter the PIN code or verify passkey from the mobile phone to do pairing. You can transfer a maximum of 400 numbers.
SET PINCODE	You can change the PIN code of your choice before pairing (1-digit to 6-digit number). [Initial: <u>0000</u>] Turn the control dial to select a number, press ◀◀◀◀/▶▶▶▶ to move to the entry position, then press the control dial to confirm the entry.
AUTO CNNCT	ON : The connection is established automatically with the registered Bluetooth device when you turn on the unit. / OFF : The unit does not connect the Bluetooth device automatically. Use <CONNECT PH/ CONNECT AU> to connect.
INITIALIZE	YES : Initialize all the Bluetooth settings (including stored pairing, phonebook, and etc.) / NO : Cancels.
INFORMATION	PH CNNT DEV *2 : Shows connected phone name. / AU CNNT DEV *2 : Shows connected audio device name. / MY BT NAME : Shows the unit name (JVC Unit). / MY ADDRESS : Shows address of USB Bluetooth Adapter.

*1 Will not display if two Bluetooth phones are connected at the same time.

*2 Displayed only when a Bluetooth phone/audio player is connected.

Additional information

- If you wish to perform complicated operations (such as dialing the numbers, using phonebook, etc.), stop your car in a safe place.
- Some Bluetooth devices may not be connected to this unit depending on the Bluetooth version of the device.
- If you connect a different USB Bluetooth Adapter, all the registered devices and information will be cleared.
- This unit may not work for some Bluetooth devices.
- Connecting condition may vary depending on the circumstances around you.
- If you turn off the unit, detach the control panel, or unplug the USB Bluetooth Adapter during a phone call conversation, the Bluetooth connection is disconnected. Continue the conversation using your mobile phone.
- When the unit is turned off, the device is disconnected.
- If you wish to receive more information about Bluetooth, visit the following JVC web site:
<<http://www.jvc.co.jp/english/car/index.html>> (English website only).

Listening to an iPod/iPhone

You can connect an Apple iPod/iPhone using the USB 2.0 cable (accessory of the iPod/iPhone) to the USB input terminal on the control panel or USB cable from the rear of the unit.

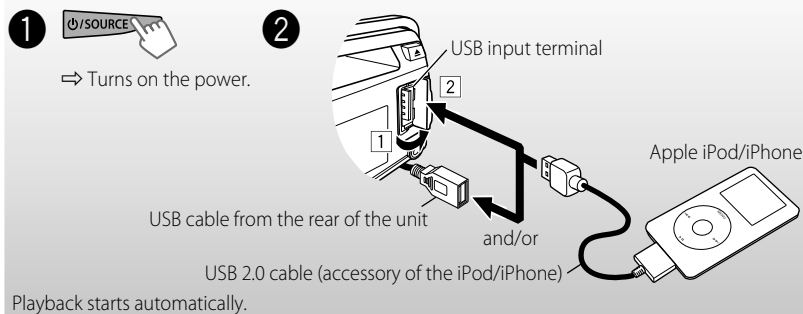

Cautions:

- Avoid using the iPod/iPhone if it might hinder your safety driving.
- Make sure all important data has been backed up to avoid losing the data.

Selecting the control terminal



⇒ <HEAD MODE/ IPOD MODE/ APP MODE>

- For details, see <IPOD SWITCH> setting on page 27.

Basic operations

Applicable under <HEAD MODE/ IPOD MODE>. For <APP MODE>, applicable only for some audio applications.

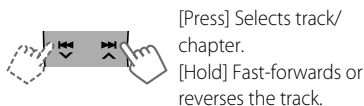

Using the remote controller

◀/▶ : [Press] Selects track/chapter.
[Hold] Fast-forwards or reverses the track.

Selecting a track from the menu

Not applicable under <IPOD MODE/ APP MODE>.

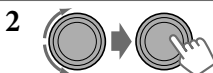

⇒ Select the desired menu.

PLAYLISTS ↔ ARTISTS ↔ ALBUMS
↔ SONGS ↔ PODCASTS ↔ GENRES
↔ COMPOSERS ↔ AUDIOBOOKS ↔
(back to the beginning)

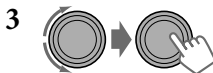

⇒ Select the desired track.

Repeat this step until the desired track is selected.

- If the selected menu contains many tracks, you can fast search (± 10 , ± 100 , ± 1000) through the menu by turning the control dial quickly.
- To return to the previous menu, press **BACK**.

Continued...

You can also use the search menu (A to Z and 0 to 9) to scroll through the desired menu.

After you have selected your desired menu (in step 2 on page 17)...

1 Press ▲/▼ to show the search menu.

The first character of the current file name appears.

2 Press ▲/▼ to select your desired character. Then press the control dial to confirm.

The track list with the selected character appears.

3 Turn the control dial to select your desired track. Then press the control dial to confirm.

- Only the existing characters will be shown on the search menu.
- Press and hold ▲/▼ to continuously change the character of the search menu.
- If your iPod/iPhone contains many tracks, searching take some time.
- Searching may not work on some of the layers of the selected menu.

Changing the display information



Album name/performer → Track title →
Current track number with the elapsed playing time → Current track number with the clock time → (back to the beginning)

In <APP MODE> : APP MODE ↔ APP MODE
with clock time

Additional information

- Made for
iPod touch (1st, 2nd, 3rd, and 4th generation)
iPod classic
iPod with video* (5th generation)
iPod nano (1st*, 2nd, 3rd, 4th, 5th, and 6th generation)
iPhone 4
iPhone 3GS
iPhone 3G
iPhone
- * <IPOD MODE/ APP MODE> are not available.

Selecting the playback modes

Not applicable under <IPOD MODE/ APP MODE>.

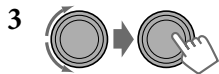
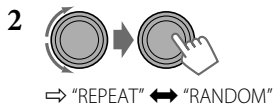

REPEAT

ONE RPT : Functions the same as "Repeat One" of the iPod

ALL RPT : Functions the same as "Repeat All" of the iPod

RANDOM

ALBUM RND : Functions the same as "Shuffle Albums" of the iPod

SONG RND : Functions the same as "Shuffle Songs" of the iPod

- To cancel repeat play or random play, select "RPT OFF" or "RND OFF."
- "ALBUM RND" is not available for some iPod/iPhone.
- To return to the previous menu, press **BACK**.

Using the iPod/iPhone application

You can operate the Pandora application and some of the JVC original application (eg. JVC Drive Smart) with this unit in <APP MODE>.

JVC original application (eg. JVC Drive Smart)

For JVC Drive Smart operations, visit JVC web site: <<http://www.jvc.co.jp/english/car/index.html>> (English website only).

Pandora application

The following explain some of the Pandora Compatible Application for iPod/iPhone functions controllable using this unit in <APP MODE>.

Preparation:

- 1 Starts the Pandora application using the iPod/iPhone.
- 2 Connect the iPod/iPhone to one of the USB input terminals of the unit. (page 17)
 - The source automatically change to "IPOD-FRONT/ IPOD-REAR," and switches to <APP MODE> automatically.
 - The <IPOD SWITCH> setting in menu will be changed to <APP MODE> also. (page 27)
 - If Pandora starts after connecting the iPod/iPhone, <APP MODE> is also selected for <IPOD SWITCH>.

Basic operations



Starts playback/pauses.

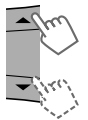

Selects thumbs up/thumbs down.

- If thumbs down is selected, current track is skipped.



Skips track.

Searching the registered station from the list

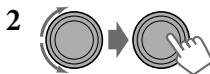

- ⇒ Select the desired menu.
Displays the list of stations:
-By date (according to the registration date)
-A to Z (alphabetical order)

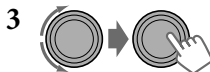

- ⇒ Select the desired station.

To scroll through the desired menu using search menu (A to Z)

After step 2 above...

- 1 Press ▲/▼ to show the search menu.
The first character of the current station name appears.
- 2 Press ▲/▼ to select your desired character. Then press the control dial to confirm.
The station list with the selected character appears.

To bookmark song/artist information

While receiving a song...

- 1 Press and hold the control dial.
- 2 Turn the control dial to select the desired bookmark item (THIS SONG ↔ THIS ARTIST). Then press the control dial to confirm.
"BOOKMARKED" appears and the song/artist information is stored to the iPod/iPhone.
Caution: "BOOKMARKED" information can only be viewed from the iPod/iPhone.

Continued...

Changing the display information



Station name → Album name/Artist name →
Track title → Elapsed playing time → Clock
time → (back to the beginning)

- Press and hold **DISP** to scroll the current display information.

Additional information

Pandora can be operated only for the compatible iPod Touch/iPhone. For iPod Touch, Pandora can only be controlled under Wi-Fi connection.

Due to music licensing restrictions, the Pandora radio service application is available in the United States.

Listening to the HD Radio™ Broadcast

Before operating, connect HD Radio tuner box, KT-HD300 (not supplied) to the expansion port on the rear of the unit.

- For details, refer also to the instructions supplied with the HD Radio tuner box.

What is HD Radio Technology?

HD Radio Technology can deliver high-quality digital sound—AM digital will have FM-like quality (in stereo) and FM digital will have CD-like quality—with static-free and clear reception. Furthermore, stations can offer text and data, such as artist names and song titles.

- When the HD Radio tuner box is connected, it can also receive conventional analog broadcasts.
- Many HD Radio stations also offer more than one channel of programming. This service is called multicasting.
- To find HD Radio stations in your area, visit <http://www.hdradio.com/>.

For basic radio operations, see page 7.

When receiving...

An HD Radio station

Lights up when digital audio is broadcast
Flashes when analog audio is broadcast



Station Call Sign appears.

HD Radio multicast channels



Channel number

First four letters of Call Sign



Select your desired channel.

HD1 ↔ HD2 ↔ ... ↔ HD8 ↔
(back to the beginning)

- "LINKING" appears while linking to a multicast channel.

Searching for HD Radio stations only



"HD" flashes.

[Hold]

Changing HD Radio reception mode

While receiving an HD Radio broadcast, you can change the reception mode — digital or analog.

- This setting cannot take effect for the conventional FM/AM stations.

While listening to an HD Radio station...

1



[Hold]

2

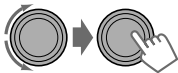

- ⇒ <TUNER> ⇒ <BLEND HOLD> ⇒
 <AUTO / ANALOG / DIGITAL>
 <AUTO>: Switches between digital and
 analog audio automatically.
 <ANALOG / DIGITAL>: Tuning to digital
 audio or analog audio only.
- HOLD indicator lights up.

- The setting automatically return to <AUTO> when you tune in to another broadcast or if you turn off the power.
- In the case when the radio station forces the reception mode to digital, the HOLD indicator flashes.

Changing the display information



Call Sign*1 → Frequency → Title/artist/album name of the current segment*2 → Clock → (back to the beginning)

*1 "**** -FM" or "****" appears when no Call Sign is received.

*2 "NO TEXT" appears when no text is received.

Using the remote controller

- ▲/▼ : [Press] Changes the preset stations/channels.
[Hold] Searches for HD Radio stations only.
- ◀/▶ : [Press] Searches for stations automatically.
[Hold] Searches for stations manually.

Listening to the satellite radio

Before operating, connect either one of the following systems (not supplied) to the expansion port on the rear of this unit.

For listening to a SIRIUS Satellite radio:

- SCC1 and KS-SRA100
- D&P, SCVDOC1 and KS-SRA100

For listening to an XM Satellite radio:

- JVC Smart Digital Adapter (XMDJVC100)
- CNP200UCA and CNPJVC1

For details, refer also to the instructions supplied with the other components.



⇒ "SIRIUS" or "XM"



⇒ Select a category.

SIRIUS: If you select "ALL," you can tune in to all the channels of all categories.



⇒ Select a channel to listen.

Holding the button changes the channels rapidly.

While searching, invalid and unsubscribed channels are skipped.

XM: If you do not select a channel within 15 seconds, category selected in step ② is canceled. You can select all channels of all categories now (including non-categorised channels).

Channel Updates (SIRIUS)

- If channels are updated after subscription, updating starts automatically. "UPDATING" flashes and no sound can be heard.
- Update takes a few minutes to complete.
- During update, you cannot operate your satellite radio.

Continued...

Activate your SIRIUS subscription after connection



⇒ "SIRIUS"

SIRIUS Satellite radio starts updating all the SIRIUS channels. Once completed, SIRIUS Satellite radio tunes in to the Preview Channel.

2 Check your SIRIUS ID. (page 27)

3 Contact SIRIUS on the internet at <<http://activate.siriusradio.com/>> to activate your subscription, or you can call SIRIUS toll-free at 1-888-539-SIRIUS (7474).
• "SUB UPDT PRESS ANY KEY" scrolls on the display once subscription has been completed.

Activate your XM subscription after connection

• Only Channel 0, 1, and 247 are available before activation.



⇒ "XM"

XMDirect™ Tuner Box or XMDirect2 Tuner System starts updating all the XM channels. "Channel 1" is tuned in automatically.

2 Check your XM Satellite Radio ID labelled on the casing of the XMDirect™ Tuner Box or XMDirect2 Tuner System, or tune in to "Channel 0". (See right column.)

3 Contact XM Satellite Radio on the internet at <www.xmradio.com> and click on "Activate Radio", or you can call 1-800-XM-RADIO (1-800-967-2346).
• Once activated, the unit can then be tuned to one of the available channels.

Storing channels in memory

You can preset up to 18 channels for both SIRIUS and XM.

1 Tune in to a channel you want to store. (Steps 1 – 3, see page 21.)



"PRESET MODE" flashes.

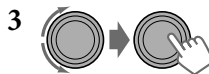

⇒ Selects a preset number.

Preset number flashes and "MEMORY" appears.

Selecting SIRIUS/XM preset station



Checking the satellite radio ID

While selecting "SIRIUS" or "XM"...



⇒ Select "Channel 0."

SIRIUS: The 12-digit SIRIUS ID will be displayed after "Channel 0" is selected.

XM: The display alternately shows "RADIO ID" and the 8-digit (alphanumeric) ID number.

To cancel the ID number display, select any channel other than "Channel 0."

Changing the display information



Category name → Channel name → Artist name → Composer name* → Song/program name/title → Clock → (back to the beginning)

* Only for SIRIUS Satellite radio.

Using the remote controller

- ▲/▼ : Changes the categories.
- ◀/▶ : [Press] Changes the channels.
[Hold] Changes the channels rapidly.

Additional information

To learn more about SIRIUS/XM programming or to become a subscriber, please visit <www.siriusxm.com>.

Listening to the other external components

You can connect an external component to:

- **EXT IN:** Expansion port on the rear of this unit using the following adapters (not supplied):
 - **KS-U57**, Line Input Adapter
 - **KS-U58**, AUX Input Adapter

Preparation: Make sure <EXT ON> is selected for the <SRC SELECT> → <EXT IN> setting. (page 27)

- **AUX IN:** AUX (auxiliary) input jack on the control panel.

Preparation: Make sure <AUX ON> is selected for the <SRC SELECT> → <AUX IN> setting. (page 27)

For details, refer also to the instructions supplied with the adapter or external components.



⇒ "EXT IN" or "AUX IN"



⇒ Adjust the volume.

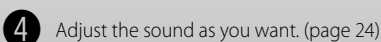
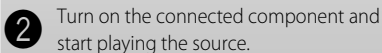

Connecting an external component to the AUX input jack

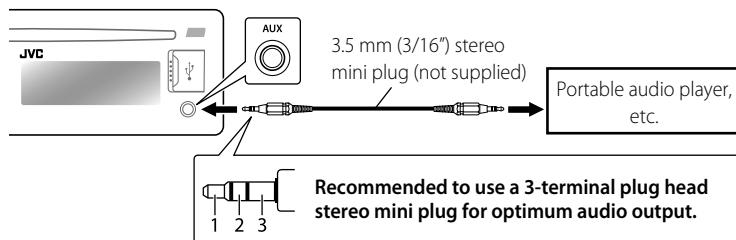

Selecting a preset sound mode

You can select a preset sound mode suitable for the music genre.



FLAT → NATURAL → DYNAMIC → VOCAL BOOST → BASS BOOST → USER → (back to the beginning)

While listening, you can adjust the subwoofer level and tone level of the selected sound mode.

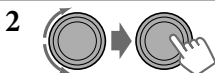

⇒ Adjust the level:

SUB.W* : 00 to 08

BASS/ MID/ TRE : -06 to +06

The sound mode is automatically stored and changed to "USER."

* For KD-R720: Subwoofer level is adjustable only when <L/O MODE> is set to <SUB.W>. (page 26)

Storing your own sound mode

You can store your own adjustments in memory.

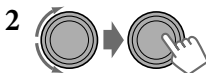

⇒ <PRO EQ> ⇒ <BASS/ MIDDLE/ TREBLE>

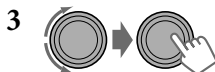

⇒ Adjust the sound elements (see table below) of the selected tone.

4 Repeat steps **2** and **3** to adjust other tones.

The adjustments made is automatically stored and changed to "USER."

Sound element	BASS [Initial: 50 Hz, 00, Q1.0]
	Frequency: 50/ 100/ 200 Hz
	Level: -06 to +06
	Q: Q0.7/ 1.0/ 1.4/ 2.0
	MIDDLE [Initial: 1.0 kHz, 00, Q1.0]
	Frequency: 0.5/ 1.0/ 2.0 kHz
	Level: -06 to +06
	Q: Q0.7/ 1.0/ 1.4/ 2.0
	TREBLE [Initial: 10 kHz, 00, Q1.0]
Frequency: 5/ 10/ 15 kHz	
Level: -06 to +06	
Q: Q0.7/ 1.0/ 1.4/ 2.0	

Menu operations

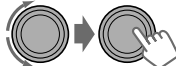
<p>1  [Hold]</p> <p>If no operation is done for about 60 seconds, the operation will be canceled.</p>	<p>2 </p>	<p>3 Repeat step 2 if necessary.</p> <ul style="list-style-type: none"> To return to the previous menu, press BACK. To exit from the menu, press MENU.
-----------------------------------------------------------------------------------------------------------------------------------------------------------------------------------------------	---------------------------------------------------------------------------------------------------	------------------------------------------------------------------------------------------------------------------------------------------------------------------------------------------------------------

Menu item		Selectable setting, [Initial: Underlined]	
DEMO		ON : Display demonstration will be activated automatically if no operation is done for about 20 seconds. / OFF : Cancels. (page 4)	
CLOCK	CLOCK SET	For settings, see page 4.	
	CLOCK ADJ *1	AUTO : The built-in clock is automatically adjusted using the clock data provided via the satellite radio channel / OFF : Cancels	
	TIME ZONE *1,*2	EASTERN / ATLANTIC / NEWFOUND / ALASKA / PACIFIC / MOUNTAIN / CENTRAL : Selects your residential area from one of the time zones for clock adjustment.	
	DST *1,*2	DST ON : Activates daylight savings time if your residential area is subject to DST. / DST OFF : Cancels.	
COLOR	BUTTON ZONE	29 preset colors / USER / COLORFLOW 01/02/03 : Selects your preferred color for buttons illumination (except for DISP / EQ / ▲) and display color separately. <ul style="list-style-type: none"> If <ALL ZONE> is selected, the button and display illumination will change to the current/selected <BUTTON ZONE> color. Initial color : BUTTON ZONE [06], DISP ZONE [01], ALL ZONE [06] 	
	DISP ZONE		
	ALL ZONE		
COLOR SETUP	DAY COLOR	BUTTON ZONE	You can create your own day and night colors for <BUTTON ZONE> and <DISP ZONE> separately. Perform step 2 to select a primary color [RED / GREEN / BLUE], then adjust the level [00 — 31]. Repeat this procedure until you have adjusted all the three primary colors. <ul style="list-style-type: none"> If "00" is selected for all the primary colors for <DISP ZONE>, nothing appear on the display.
		DISP ZONE	
	NIGHT COLOR	BUTTON ZONE	
		DISP ZONE	
MENU COLOR		ON : Changes the display and buttons (except for DISP / EQ / ▲) illumination during menu, list search and playback mode operations. / OFF : Cancels.	

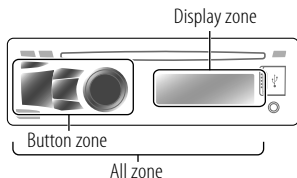

*1 Displayed only when SIRIUS Satellite radio or XM Satellite radio is connected.

*2 Displayed only when <CLOCK ADJ> is set to <AUTO>.

Continued...

Menu item		Selectable setting, [<u>Initial: Underlined</u>]
DIMMER	DIMMER SET	AUTO : Changes the display and button illumination between the Day/Night adjustments in <BRIGHTNESS>/<COLOR SETUP> setting when you turn off/on the car headlights * ³ . / ON : Selects the Night adjustments in <BRIGHTNESS>/<COLOR SETUP> setting for the display and button illumination. / OFF : Selects the Day adjustments in <BRIGHTNESS>/<COLOR SETUP> setting for the display and button illumination.
	BRIGHTNESS	DAY [31] / NIGHT [15] : Customizes the display and button illumination brightness level [00 — 31] for day and night.
DISPLAY	SCROLL * ⁴	ONCE : Scrolls the displayed information once. / AUTO : Repeats scrolling (at 5-second intervals). / OFF : Cancels. (Pressing DISP for more than one second can scroll the display regardless of the setting.)
	TAG DISPLAY	ON : Shows the Tag information while playing MP3/WMA/WAV tracks. / OFF : Cancels.
PRO EQ		For settings, see page 24.
AUDIO	FADER * ⁵ , * ⁶	R06 — F06 [00] : Adjusts the front and rear speaker output balance.
	BALANCE * ⁶	L06 — R06 [00] : Adjusts the left and right speaker output balance.
	LOUD	ON : Boost low and high frequencies to produce a well-balanced sound at a low volume level. / OFF : Cancels.
	VOL ADJUST	-05 — +05 [00] : Presets the volume adjustment level of each source (except "FM"), compared to the FM volume level. The volume level will automatically increase or decrease when you change the source. Before adjustment, select the source you want to adjust. ("VOL ADJ FIX" appears on the display if "FM" is selected as the source.)
	L/O MODE	For KD-R720: SUB.W : Selects if the REAR/SW terminals are used for connecting a subwoofer (through an external amplifier). / REAR : Selects if the REAR/SW terminals are used for connecting the speakers (through an external amplifier).
	SUB.W	For KD-A725: ON : Turns on the subwoofer output. / OFF : Cancels.
	SUB.W LPF* ⁷	LOW 55Hz / MID 85Hz / HIGH 120Hz : Frequencies lower than 55 Hz/ 85 Hz/ 120 Hz are sent to the subwoofer. / LPF OFF : Deactivates (all signals are sent to the front/rear speakers).
	SUB.W LEVEL * ⁷	00 — 08 [04] : Adjusts the subwoofer output level.
	HPF	LOW 62Hz / MID 95Hz / HIGH 135Hz : Activates the High Pass Filter. Frequencies lower than 62 Hz/ 95 Hz/ 135 Hz are cut off from the front/rear speakers. / OFF : Deactivates (all signals are sent to the front/rear speakers).
BEEP	ON / OFF : Activates or deactivates the keypress tone.	

*³ The illumination control lead connection is required. (See "Installation/Connection Manual.") This setting may not work correctly on some vehicles (particularly on those having a control dial for dimming). In this case, change the setting to any other than <DIMMER AUTO>.

*⁴ Some characters or symbols will not be shown correctly (or will be blanked) on the display.

*⁵ If you are using a two-speaker system, set the fader level to <00>.

*⁶ This adjustment will not affect the subwoofer output.

*⁷ For KD-R720: Displayed only when <L/O MODE> is set to <SUB.W>.

Menu item		Selectable setting, [Initial: <u>Underlined</u>]
AUDIO	AMP GAIN *8	LOW POWER : VOLUME 00 – VOLUME 30 (Selects if the maximum power of each speaker is less than 50 W to prevent damaging the speakers.) / HIGH POWER : VOLUME 00 – VOLUME 50
	SSM	Displayed only when the source is “FM” or “HD Radio.” For settings, see page 7.
TUNER	SID *9	Your SIRIUS identification number scrolls on the display 5 seconds after “SID” is selected, see page 22. If no operation is done for about 60 seconds, the unit returns to playback mode.
	AREA	US : When using in North/Central/South America. AM/FM intervals are set to 10 kHz/200 kHz. / EU : When using in any other areas. AM/FM intervals are set to 9 kHz/50 kHz. / SA : When using in South American countries where FM interval is 50 kHz. AM interval is set to 10 kHz.
	MONO	Displayed only when the source is “FM” or “HD Radio.” For settings, see page 7.
	BLEND HOLD	Displayed only when the source is “FM” or “AM” and HD Radio tuner box, KT-HD300 is connected. (page 20) AUTO : Switches between digital and analog audio automatically / ANALOG : Tuning to analog audio only. / DIGITAL : Tuning to digital audio only.
	IF BAND	AUTO : Increases the tuner selectivity to reduce interference noises between adjacent stations. (Stereo effect may be lost.) / WIDE : Subject to interference noises from adjacent stations, but sound quality will not be degraded and the stereo effect will remain.
USB *10	DRIVECHANGE : Selects to change the drive when a multiple drives device is connected to the USB input terminal (front/rear).	
IPOD SWITCH *11	HEAD MODE : Controls iPod playback through the unit. / IPOD MODE : Controls iPod playback through the iPod/iPhone. / APP MODE : The sound of any functions (musics, games, applications, etc.) running on the connected iPod/iPhone is emitted through the speakers connected to this unit.	
AUDIOBOOKS *11	NORMAL / FASTER / SLOWER : You can select the playback speed of the Audiobooks sound file in your iPod/iPhone. • Initial selected item depends on your iPod/iPhone setting.	
BLUETOOTH	If the USB Bluetooth Adapter is not connected to the unit, “PLEASE CNNT BT ADAPTER” scrolls on the display. For settings, see page 11.	
SRC SELECT	AM *12	ON / OFF : Enable or disable “AM” in source selection.
	EXT IN *12	ON / OFF : Enable or disable “EXT IN” in source selection.
	AUX IN *12	ON / OFF : Enable or disable “AUX IN” in source selection.
	BT AUDIO *13	ON / OFF : Enable or disable “BT FRONT/ BT REAR” in source selection.
SOFT VER	Shows the firmware version of the unit.	

*8 The volume level automatically changes to “VOLUME 30” if you change to <LOW POWER> with the volume level set higher than “VOLUME 30.”

*9 Displayed only when SIRIUS Satellite radio is connected.

*10 Displayed only when “USB FRONT/ USB REAR” is selected as the source.

*11 Displayed only when “IPOD-FRONT/ IPOD-REAR” is selected as the source.

*12 Displayed only when any source other than “AM/ EXT IN/ AUX IN” is selected separately.

*13 Displayed only when a USB Bluetooth Adapter is connected to the unit and when any source other than “BT FRONT/ BT REAR” is selected.

Troubleshooting

	Symptom	Remedy/Cause
General	Sound cannot be heard from the speakers.	Adjust the volume to the optimum level. / Make sure the unit is not muted/paused. (page 6) / Check the cords and connections.
	The unit does not work at all.	Reset the unit. (page 3)
	"EXT IN/ AUX IN" cannot be selected.	Check the <SRC SELECT> setting. (page 27)
	Sound is sometimes interrupted while listening to an external component connected to the auxiliary input jack.	Check to be sure the recommended stereo mini plug is used for connection. (page 23)
	Nothing appear on the display.	Check the <COLOR SETUP> setting. (page 25)
	The correct characters are not displayed (e.g. album name).	This unit can only display letters (upper case), numbers, and a limited number of symbols.
FM/AM	SSM automatic presetting does not work.	Store stations manually.
	Static noise while listening to the radio.	Connect the antenna firmly.
	"AM" cannot be selected.	Check the <SRC SELECT> → <AM> setting. (page 27)
Disc playback	Disc cannot be played back.	Insert the disc correctly.
	CD-R/CD-RW cannot be played back and track cannot be skipped.	Insert a finalized CD-R/CD-RW (finalize with the component which you used for recording).
	Disc sound is sometimes interrupted.	Stop playback while driving on rough roads. / Change the disc. / Check the cords and connections.
	"NO DISC" appears on the display.	Insert a playable disc into the loading slot.
	"PLEASE" and "EJECT" appear alternately on the display.	Press ▲, then insert a disc correctly.
	"IN DISC" appears on the display.	The disc cannot be ejected properly. Make sure nothing is blocking the loading slot.
MP3/WMA playback	Disc cannot be played back.	Use a disc with MP3/WMA tracks recorded in a format compliant with ISO 9660 Level 1, Level 2, Romeo, or Joliet. / Add the extension code <.mp3> or <.wma> to the file names.
	Noise is generated.	Skip to another track or change the disc.
	"READING" keeps flashing on the display.	A longer readout time is required. Do not use too many hierarchical levels and folders.
	Tracks do not play back in the order you have intended them to play.	The playback order is determined when the files are recorded.
	The elapsed playing time is not correct.	This sometimes occurs during playback. This is caused by how the tracks are recorded on the disc.
	"NOT SUPPORT" appears and track skips.	Skip to the next track encoded in an appropriate format or to the next non-copy-protected WMA track.

	Symptom	Remedy/Cause
USB playback	"READING" keeps flashing on the display.	A longer readout time is required. Do not use too many hierarchical levels and folders. / Turn off the power then on again. / Reattach the USB device again.
	Noise is generated.	Skip to another file.
	While playing a track, sound is sometimes interrupted.	The tracks have not been properly copied into the USB device. Copy tracks again into the USB device, and try again.
	Tracks/folders are not played back in the order you have intended.	The playback order is determined by the file name. Folders with numbers on the initial of their names are sorted in numerical order. However, folders with no numbers on the initial of their names are sorted according to the file system of the USB device.
	"USB ERROR" → "REMOVE USB" → "PWR OFF/ON" scrolls on the display.	An over-current occurs. Turn off, then turn on the unit.
	"NO FILE" appears on the display.	Check whether the selected folder, the connected USB device, or the iPod/iPhone contains a playable file.
	"NOT SUPPORT" appears and track skips.	Check whether the track is a playable file format.
	"CANNOT PLAY" flashes on the display. / "NO USB" appears on the display. / The unit cannot detect the USB device.	Check whether the connected USB device is compatible with this unit. / Reattach the USB device again.
Bluetooth	"BT FRONT/ BT REAR" cannot be selected.	Check the <SRC SELECT> → <BT AUDIO> setting. (page 27)
	No Bluetooth device is detected.	Search from the Bluetooth device again. / Reset the unit, then search from the Bluetooth device again.
	Pairing cannot be made.	Make sure you have entered the same PIN code to both the unit and target device. / Disconnect the Bluetooth device and try pairing again.
	Echo or noise occurs.	Adjust the microphone unit's position.
	Phone sound quality is poor.	Reduce the distance between the unit and the Bluetooth mobile phone. / Move the car to a place where you can get a better signal reception.
	The unit does not response when you tried to copy the phonebook to the unit.	You may have tried to copy the same entries (as stored) to the unit. Press DISP or BACK to exit.
	The sound is interrupted or skipped during playback of a Bluetooth audio player.	Reduce the distance between the unit and the Bluetooth audio player. / Disconnect the device connected for Bluetooth Phone. / Turn off, then turn on the unit. / Connect the player again, when the sound is not yet restored.
	The connected audio player cannot be controlled.	Check whether the connected audio player supports AVRCP (Audio/Video Remote Control Profile). (Operations depend on the connected audio player.) / Disconnect and connect the Bluetooth player again.

Continued...

		Symptom	Remedy/Cause
Bluetooth		"VOICE" calling method is not successful.	Use "VOICE" calling method in a more quiet environment. / Reduce the distance from the microphone when you speak the name. / Change the "NR/EC MODE" to "OFF" (page 13), then try again.
		"PLEASE CNNT BT ADAPTER" scrolls on the display.	Connect the USB Bluetooth Adapter to the unit before you can perform any operation.
		"ERROR CNNCT" appears on the display.	The device is registered but the connection has failed. Use <CONNECT PH/ CONNECT AU> to connect the device again.
		"ERROR" appears on the display.	Try the operation again. If "ERROR" appears again, check if the device supports the function you have tried.
		"PLEASE WAIT" appears on the display.	The unit is preparing to use the Bluetooth function. If the message does not disappear, turn off and turn on the unit, then connect the device again (or reset the unit). (page 3).
		"HW ERROR" appears on the display.	Reset the unit and try the operation again. If "HW ERROR" appears again, consult your nearest JVC car audio dealer.
iPod/iPhone playback		The iPod does not turn on or does not work.	Check the connecting cable and its connection. / Charge the battery of the iPod/iPhone. / Reset the iPod/iPhone. / Check whether <IPOD SWITCH> setting is appropriate. (page 27)
		The sound is distorted.	Deactivate the equalizer either on this unit or the iPod/iPhone.
		Noise is generated.	Turn off (uncheck) the "VoiceOver" feature of the iPod. For details, visit < http://www.apple.com >.
		Playback stops.	The headphones are disconnected during playback. Restart the playback operation. (page 17)
		"NO FILE" appears on the display.	Check whether the device contains playable files.
		"CANNOT PLAY" flashes on the display.	Check whether the connected iPod/iPhone is compatible with this unit. (page 18)
		Pandora cannot be operated with this unit.	Make sure <APP MODE> is selected for <IPOD SWITCH>. (page 27) / Check the cords and connections.
	Pandora error message appears on the display:	CANNOT SKIP	Pandora's skip limit has been reached.
		NO STATION	No registered station in your iPod/iPhone.
NO ACTIVE STATION		No active station.	
SET UP PANDORA ON YOUR DEVICE		Pandora's setup is not completed. Connect the iPod/iPhone to this unit after completed the setup in your iPod/iPhone.	

	Symptom	Remedy/Cause
HD Radio reception	Sound quality changes when receiving HD Radio stations.	Fix the reception mode either to <ANALOG/ DIGITAL>. (page 20, 27)
	No sound can be heard.	<ANALOG> is selected when receiving all digital broadcast of HD Radio station. Select <AUTO/ DIGITAL>. (page 20, 27) / <DIGITAL> is selected when receiving weak digital signals or receiving conventional radio broadcast. Select <AUTO/ ANALOG>. (page 20, 27)
	"RESET 8" appears on the display.	Reconnect this unit and the HD Radio tuner box correctly, then reset the unit.
Satellite Radio	"UNSUB CH" appears on the display while listening to the SIRIUS Satellite radio.	SIRIUS Satellite Radio is connected but does not have an active subscription. See page 22 for information on how to subscribe.
	No sound can be heard. "UPDATING" appears on the display.	The unit is updating the channel information and it takes a few minutes to complete.
	"NO SIG" or "NO SIGNAL" appears on the display.	Make sure your Satellite Radio antenna is mounted outside the vehicle. Move the vehicle to an area with a clear view of the sky.
	"NO ANT" or "ANTENNA" appears on the display.	Check your Satellite Radio antenna connection and be sure it is firmly attached.
	"INVL CH" appears on the display for about 5 seconds, then returns to the previous channel or default channel while listening to the SIRIUS Satellite radio.	No broadcast on the selected channel. Select another channel or continue listening to the previous channel or default channel.
	Blank display appears.	No text information for the selected channel.
	"NO CH AV" or "CH UNAVL" appears on the display for about 2 seconds, then returns to the previous channel while listening to the XM Satellite radio.	Selected channel is no longer available or is unauthorized. Select another channel or continue listening to the previous channel.
	"OFF AIR" appears on the display while listening to the XM Satellite radio.	Selected channel is not broadcasting at this time. Select another channel or continue listening to the previous channel.
"LOADING" appears on the display while listening to the XM Satellite radio.	The unit is loading the channel information and audio. Text information are temporarily unavailable.	
"RESET 8" appears on the display. / Satellite radio does not work at all.	Reconnect this unit and the satellite radio correctly and reset this unit.	

Additional information

- This unit can play back multi-session discs; however, unclosed sessions will be skipped while playing.
- This unit can play back files with the extension code <.mp3>, <.wma>, or <.wav> (regardless of the letter case—upper/lower).
- This unit can play back the files meeting the conditions below:

For MP3/WMA discs:

- Bit rate: MP3/WMA: 5 kbps — 320 kbps
- Sampling frequency:
 - MP3: 32 kHz, 44.1 kHz, 48 kHz (for MPEG-1)
16 kHz, 22.05 kHz, 24 kHz (for MPEG-2)
 - WMA: 8 kHz — 48 kHz

For USB devices:

- MP3: – Bit rate: 32 kbps — 320 kbps (MPEG-1)
8 kbps — 160 kbps (MPEG-2)
 - Sampling frequency:
32 kHz, 44.1 kHz, 48 kHz (for MPEG-1)
16 kHz, 22.05 kHz, 24 kHz (for MPEG-2)
- WMA: – Bit rate: 5 kbps — 320 kbps
 - Sampling frequency: 8 kHz — 48 kHz
 - Channel: 1 ch/2 ch
- WAV: – Bit rate: Linear PCM at 705 kbps and
1 411 kbps
 - Sampling frequency: 44.1 kHz
 - Channel: 1 ch/2 ch

- This unit can show WMA/WAV Tag and ID3 Tag Version 1.0/1.1/2.2/2.3/2.4 (for MP3).
- The search function works but search speed is not constant.
- This unit can play back files recorded in VBR (variable bit rate). (Files recorded in VBR have a discrepancy in elapsed time indication.)
- The maximum number of characters for:
 - Folder/file names : 25 characters (includes 4 extension characters—<.mp3>, <.wma>, <.wav>)
 - MP3/ WMA/ WAV Tag : 128 characters
- This unit can recognize a total of 20 000 files, 2 000 folders (999 files per folder). However, the display can show until 999 folders/files.
- This unit cannot play back the following files:
 - MP3 files: encoded in MP3i and MP3 PRO format; an inappropriate format; layer 1/2.
 - WMA files: encoded in lossless, professional, and voice format; not based upon Windows Media® Audio; copy-protected with DRM.
 - Files which have data such as AIFF, ATAC3, etc.

Maintenance

Cleaning the unit

Wipe off the dirt on the panel with a dry silicon or soft cloth. Failure to observe this precaution may result in damage to the unit.

Cleaning the connector

Wipe off dirt on the connector of the unit and panel. Use a cotton swab or cloth.

- Microsoft and Windows Media are either registered trademarks or trademarks of Microsoft Corporation in the United States and/or other countries.
- The Bluetooth word mark and logos are owned by the Bluetooth SIG, Inc. and any use of such marks by Victor Company of Japan, Limited (JVC) is under license. Other trademarks and trade names are those of their respective owners.
- Ready to receive HD Radio broadcasts when connected to the KT-HD300, sold separately.
- SIRIUS, XM and SAT Radio Ready, and related marks are registered trademarks of SIRIUS XM Radio Inc. All rights reserved.

Specifications

AUDIO AMPLIFIER SECTION



Power Output: 20 W RMS × 4 Channels at 4 Ω and ≤ 1% THD+N

Signal-to-Noise Ratio: 80 dBA (reference: 1 W into 4 Ω)

Load Impedance: 4 Ω (4 Ω to 8 Ω allowance)

Frequency Response: 40 Hz to 20 000 Hz

Line-Out or Subwoofer-Out Level/

Impedance: 2.5 V/20 kΩ load (full scale)

Output Impedance: ≤ 600 Ω

Other Terminal: AUX (auxiliary) input jack, USB input terminal, USB rear cable, Expansion port, Antenna terminal

TUNER SECTION

Frequency Range:

FM: with channel interval set to:

200 kHz: 87.9 MHz to 107.9 MHz

50 kHz: 87.5 MHz to 108.0 MHz

AM: with channel interval set to:

10 kHz: 530 kHz to 1 700 kHz

9 kHz: 531 kHz to 1 611 kHz

FM Tuner:

Usable Sensitivity: 9.3 dBf (0.8 μV/75 Ω)

50 dB Quieting Sensitivity: 16.3 dBf

(1.8 μV/75 Ω)

Alternate Channel Selectivity (400 kHz):

65 dB

Frequency Response: 40 Hz to 15 000 Hz

Stereo Separation: 40 dB

AM Tuner:

Sensitivity/Selectivity: 20 μV/40 dB

CD PLAYER SECTION

Type: Compact disc player

Signal Detection System: Non-contact optical pickup (semiconductor laser)

Number of Channels: 2 channels (stereo)

Frequency Response: 5 Hz to 20 000 Hz

Signal-to-Noise Ratio: 98 dB

Wow and Flutter: Less than measurable limit

MP3 Decoding Format (MPEG1/2 Audio

Layer 3): Max. Bit Rate: 320 kbps

WMA (Windows Media® Audio) Decoding

Format: Max. Bit Rate: 320 kbps

USB SECTION

USB Standard: USB 1.1, USB 2.0

Data Transfer Rate (Full Speed): Max. 12 Mbps

Compatible Device: Mass Storage Class (except HDD)

Compatible File System: FAT 32/ 16/ 12

Playable Audio Format: MP3/ WMA/ WAV

Max. Current: DC 5 V --- 1 A

BLUETOOTH SECTION

Version: Bluetooth 2.1 certified (+EDR)

Profile: HFP 1.5, OPP 1.1, A2DP 1.2, AVRCP 1.3, PBAP 1.0

GENERAL

Power Requirement: Operating Voltage: DC 14.4 V (11 V to 16 V allowance)

Grounding System: Negative ground

Allowable Operating Temperature: 0°C to +40°C (32°F to 104°F)

Dimensions (W × H × D): (approx.)

– Installation Size:

182 mm × 52 mm × 158 mm

(7-3/16" × 2-1/16" × 6-1/4")

– Panel Size:

188 mm × 59 mm × 9 mm

(7-7/16" × 2-3/8" × 3/8")

Mass: 1.3 kg (2.9 lbs) (excluding accessories)

Subject to change without notice.

If a kit is necessary for your car, consult your telephone directory for the nearest car audio speciality shop.

Muchas gracias por la compra de un producto JVC.

Como primer paso, por favor lea detenidamente este manual para comprender a fondo todas las instrucciones y obtener un máximo disfrute de esta unidad.

IMPORTANTE (EE.UU.)

Este equipo se ha sometido a todo tipo de pruebas y cumple con las normas establecidas para dispositivos de Clase B, de conformidad con la Parte 15 de las reglas de la FCC (Comisión Federal de Comunicaciones). Estas reglas están diseñadas para asegurar una protección razonable contra este tipo de interferencias en las instalaciones residenciales. Este equipo genera y utiliza energía de radiofrecuencia. Si no se instala y utiliza debidamente, es decir, conforme a las instrucciones, podrían producirse interferencias en radiocomunicaciones. Sin embargo, no se garantiza que estas interferencias no se produzcan en una instalación determinada. Si este equipo ocasiona interferencias en la recepción de radio o televisión, lo cual puede comprobarse mediante la conexión o desconexión del equipo, el problema podrá corregirse mediante una o una combinación de las siguientes medidas:

- Reoriente la antena receptora o cámbiela de lugar.
- Aumente la separación entre el equipo y el aparato receptor.
- Enchufe el equipo a una toma de corriente situada en un circuito distinto del aparato receptor.
- Consulte a su distribuidor o a un técnico experto en radio/televisión.

Precaución:

Los cambios o modificaciones no aprobados por JVC pueden anular la autoridad del usuario para operar el equipo.

IMPORTANTE PARA PRODUCTOS LÁSER

1. PRODUCTO LÁSER CLASE 1

2. **PRECAUCIÓN:** No abra la tapa superior. En el interior de la unidad no hay piezas que pueda reparar el usuario; encargue el servicio a personal técnico cualificado.

3. **PRECAUCIÓN:** (EE.UU.) Radiación láser de clase II visible y/o invisible, cuando está abierto. No mire fijamente el haz.

(Para Canadá) Radiación láser de clase 1M visible y/o invisible cuando ésta abierto. No mirar directamente con instrumental óptico.

4. REPRODUCCIÓN DE LA ETIQUETA: ETIQUETA DE PRECAUCIÓN, COLOCADA EN EL EXTERIOR DE LA UNIDAD.

CAUTION VISIBLE AND/OR INVISIBLE CLASS 1M LASER RADIATION WHEN OPEN. DO NOT VIEW DIRECTLY WITH OPTICAL INSTRUMENTS. IEC60825-1:2001 (ENG)	ATTENTION RAYONNEMENT LASER VISIBLE ET/OU INVISIBLE DE CLASSE 1M UNE FOIS OUVERT NE PAS REGARDER DIRECTEMENT AVEC DES INSTRUMENTS OPTIQUES. (FRA)	AVISO RADIACIÓN LASER DE CLASE 1M VISIBLE Y/O INVISIBLE CUANDO ESTA ABIERTO. NO MIRAR DIRECTAMENTE CON INSTRUMENTAL ÓPTICO. (ESP)	VARNING SYNLIG OCH/ELLER OSYNLIG LASERSTRÅLNING, KLASS 1M, NÅR DENNA DEL ÅR ÖPPNAD. BETRÄKTA EJ STRÅLEN MED OPTISKA INSTRUMENT. (SWE)	注意 ここに示す可視 及び不可視レーザー 放射が レーザー放射が 出ます。 光学装置で直接 見ないでください。 (JPN)	CAUTION VISIBLE AND/OR INVISIBLE CLASS 1 LASER RADIATION WHEN OPEN. DO NOT STARE INTO BEAM. FDA 21 CFR (ENG)
--------------------------------------------------------------------------------------------------------------------------------------------------------------------------	----------------------------------------------------------------------------------------------------------------------------------------------------------------------------------	------------------------------------------------------------------------------------------------------------------------------------------------------------------	----------------------------------------------------------------------------------------------------------------------------------------------------------------------	----------------------------------------------------------------------------------------------	---------------------------------------------------------------------------------------------------------------------------------------------



[Sólo Unión Europea]

ADVERTENCIA:

Detenga el automóvil antes de operar la unidad.

Precaución sobre el ajuste de volumen:

Los dispositivos digitales (CD/USB) producen muy poco ruido al compararse con otras fuentes. Baje el volumen antes de reproducir estas fuentes digitales para evitar daños en los altavoces resultantes de un repentino aumento del nivel de salida.

Precaución:

Ajuste el volumen a un nivel que permita escuchar el ruido del tráfico y otros sonidos ambientales. La conducción con el volumen demasiado alto puede causar un accidente.

Cómo montar/desmontar el panel de control

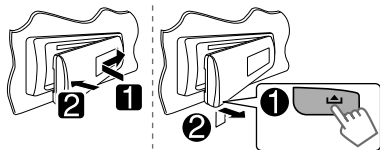

Cómo reposicionar su unidad

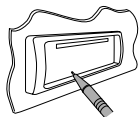

También se borrarán los ajustes preestablecidos por usted.

Cómo expulsar el disco por la fuerza



- Tenga cuidado de no dejar caer el disco al ser expulsado.
- Si esto no funciona, intente reposicionar su receptor.

Precaución sobre la reproducción de DualDisc:

El lado no DVD de un "DualDisc" no es compatible con la norma "Compact Disc Digital Audio". Por consiguiente, no se recomienda usar el lado no DVD de un DualDisc en este producto.

Condensación: Cuando se está usando el aire acondicionado, se puede condensar humedad en la lente láser. Esto puede ocasionar errores de lectura del disco. En este caso, extraiga el disco y espere hasta que se evapore la humedad.

Temperatura dentro del automóvil: Si ha dejado el automóvil estacionado durante largo tiempo en un sitio cálido o frío, no opere la unidad hasta que se normalice la temperatura del habitáculo.

JVC no se hará responsable de ninguna pérdida de datos en un iPod/iPhone y/o dispositivo de clase de almacenamiento masivo USB mientras se utiliza este sistema.

CONTENIDO

- 3 Cómo montar/desmontar el panel de control
- 3 Cómo reposicionar su unidad
- 3 Cómo expulsar el disco por la fuerza
- 4 Cancelación de las demostraciones en pantalla
- 4 Puesta en hora del reloj
- 5 Preparación del control remoto
- 5 Acerca de los discos
- 6 Operaciones básicas
- 7 Para escuchar la radio
- 8 Escuchando un disco
- 10 Escuchando un dispositivo USB
- 11 Uso de dispositivos Bluetooth®
Disponible solamente cuando se ha conectado un adaptador USB Bluetooth (adquirido por separado).
- 11 Conexión de un dispositivo Bluetooth
- 12 Uso de un teléfono móvil Bluetooth
- 15 Uso del reproductor de audio Bluetooth
- 15 Cambio de los ajustes de Bluetooth
- 17 Escuchando un iPod/iPhone
- 20 Para escuchar la transmisión de HD Radio™
- 21 Para escuchar la radio satelital
- 23 Escuchando otros componentes externos
- 24 Selección de un modo de sonido preajustado
- 25 Operaciones de los menús
- 28 Localización de averías
- 33 Especificaciones

Cancelación de las demostraciones en pantalla

1 Encienda la unidad.

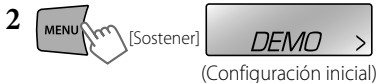

4 Seleccione <DEMO OFF>.



6 Finalice el procedimiento.



Puesta en hora del reloj

1 Encienda la unidad.



3 Seleccione <CLOCK>.



4 Seleccione <CLOCK SET>.



5 Ajuste la hora.



6 Ajuste los minutos.



7 Finalice el procedimiento.



Preparación del control remoto

Retire la lámina aislante cuando utilice el control remoto por primera vez.



Sólo para EE.UU.-California:

Este producto contiene una batería de litio CR de tipo botón que contiene perclorato (puede requerirse una manipulación especial). Visite www.dtsc.ca.gov/hazardouswaste/perchlorate

Si disminuye la efectividad de acción del control remoto, cambie la pila.

Reemplazo de la pila de litio tipo botón

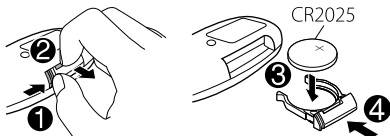

El receptor está equipado con la función de control remoto en el volante de dirección.

- Si desea más información, consulte también el manual de instrucciones entregado con el adaptador para control remoto.

Acerca de los discos

Esta unidad puede reproducir sólo discos CD con:



Discos que no se pueden utilizar:

- Discos que no sean redondos.
- Discos con coloración en la superficie de grabación o discos sucios.
- No es posible reproducir discos grabables/reescribibles no finalizados. (Para obtener información sobre el proceso de finalización, consulte su software de escritura de discos o el manual de instrucciones de su grabador de discos).
- No es posible utilizar un CD de 3 pulgadas. Cualquier intento de usar un adaptador puede causar un mal funcionamiento.

Precaución:

- Peligro de explosión si se instala la pila de manera incorrecta. Cámbiela solamente por una del mismo tipo o de un tipo equivalente.
- No debe exponer la batería a una fuente de calor intensa como, por ejemplo, a los rayos directos del sol, al fuego, etc.

Advertencia (para evitar accidentes y daños):

- No instale ninguna otra pila distinta de CR2025 o su equivalente.
- No deje el control remoto en un lugar expuesto a la luz directa del sol (como los cubretablero) durante un tiempo prolongado.
- Guarde la pila fuera del alcance de los niños.
- Evite recargar, cortocircuitar, desarmar, calentar la pila, o arrojarla al fuego.
- No deje la pila con otros objetos metálicos.
- No toque la pila con pinzas u otras herramientas similares.
- Enrolle la pila con una cinta y aislala antes de desecharla o guardarla.

Manejo de los discos:

- No toque la superficie de grabación del disco.
- No pegue cintas, etc. en el disco, ni utilice un disco que lleve una cinta adherida.
- No utilice accesorios para discos.
- Limpie el disco desde el centro hacia fuera.
- Limpie el disco con un paño de silicona seco o un paño suave. No utilice ningún tipo de solvente.
- Cuando extraiga el disco de la unidad, hágalo en sentido horizontal.
- Antes de insertar un disco, elimine las rebabas del orificio central y del borde del disco.

Operaciones básicas

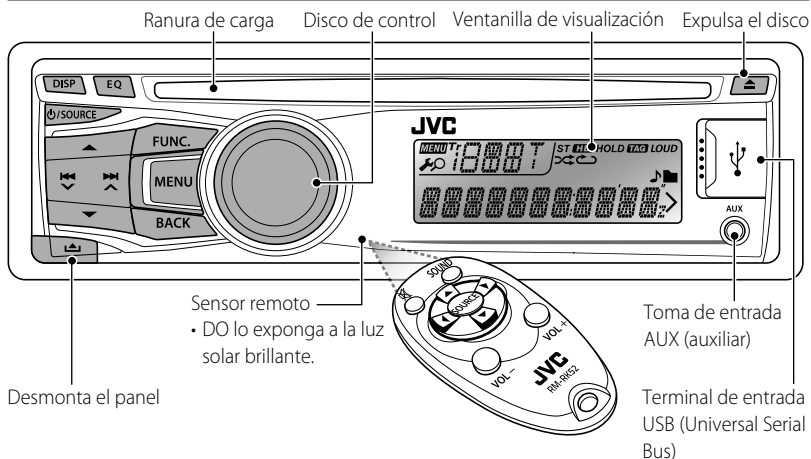

Si pulsa o mantiene pulsado(s) el(los) siguiente(s) botón(es)...

Unidad principal	Control remoto	Operaciones generales
⏻ / SOURCE	—	<ul style="list-style-type: none"> • Se enciende. • Se apaga [Sostener].
	SOURCE	<ul style="list-style-type: none"> • Selecciona las fuentes disponibles (si la unidad está encendida). • Si la fuente está preparada, también se iniciará la reproducción.
Disco de control (girar)	VOL - / +	Ajusta el nivel de volumen.
	—	Selecciona las opciones.
Disco de control (pulse)		<ul style="list-style-type: none"> • El sonido se emudece o entra en pausa durante la reproducción. • Pulse de nuevo el botón para cancelar el silenciamiento o reanudar la reproducción.
	—	Confirma la selección.
EQ	SOUND	<ul style="list-style-type: none"> • Selecciona el modo de sonido. • Sostenga el botón EQ en la unidad principal para acceder directamente al ajuste de nivel de tono. (página 24)
FUNC.	—	<ul style="list-style-type: none"> • Se ingresa directamente al menú <BRIGHTNESS> (si el adaptador USB Bluetooth* no está conectado). (página 11, 26) * Se vende por separado.
BACK	—	<ul style="list-style-type: none"> • Selecciona un terminal de control de un iPod/iPhone [Sostener]. (página 17) • Vuelve al menú anterior.
DISP	—	<ul style="list-style-type: none"> • Cambia la información en pantalla. • Desplaza la información en la pantalla [Sostener].

Para escuchar la radio



- [Pulse] Efectúa automáticamente la búsqueda de emisoras.
- [Sostener] Efectúa manualmente la búsqueda de emisoras. "M" parpadea, a continuación, pulse el botón repetidamente.

"ST" se enciende cuando se recibe una radiodifusión FM estéreo con una intensidad de señal suficiente.

Mejora de la recepción FM

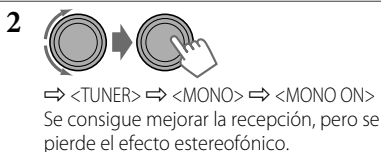

Para restablecer el efecto estereofónico, repita el procedimiento para seleccionar <MONO OFF>.

Preajuste automático (FM)

—SSM (Memoria secuencial de las emisoras más fuertes)

Se pueden preajustar hasta 18 emisoras para FM.

- Si se conecta un sintonizador HD Radio (página 20), también podrá memorizar hasta 6 emisoras AM realizando las siguientes operaciones.

Mientras escucha una emisora...

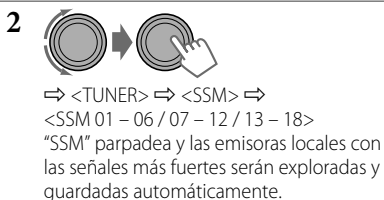

Para presintonizar otras 6 emisoras, repita el procedimiento anterior seleccionando uno de los otros rangos de ajuste SSM.

Preajuste manual (FM/AM)

Es posible preajustar hasta 18 emisoras para FM y 6 emisoras para AM.



Selección de emisoras preajustadas

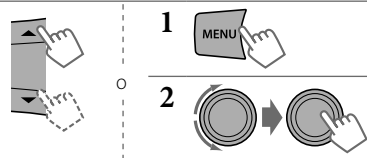

Uso del control remoto

- ▲/▼ : Cambia las emisoras preajustadas.
- ◀/▶ : [Pulse] Efectúa automáticamente la búsqueda de emisoras. [Sostener] Efectúa manualmente la búsqueda de emisoras.

Continúa...

Asignación de título

Puede asignar títulos a un máximo de 30 frecuencias de emisoras (FM y AM) utilizando 8 caracteres (como máximo) para cada título.

- Cuando intente asignar títulos a más de 30 frecuencias de emisoras, aparecerá "NAME FULL". Antes de asignar, borre los títulos que no necesita.
- Cuando el sintonizador de HD Radio esté conectado (página 20), esta característica se deshabilitará.



⇒ "FM" o "AM"



⇒ Muestra la pantalla de entrada de título.



⇒ Seleccione un carácter (A a Z, 0 a 9, —, /, <, >) o un espacio y luego desplácese a la posición del carácter siguiente (o anterior).

4 Repita el paso 3 hasta que termine de ingresar el título.



Para borrar el título entero, pulse y mantenga pulsado **DISP** después del paso 2 y, a continuación, pulse el control giratorio.

Cambio de la información en pantalla

Nombre de la emisora* → Frecuencias → Reloj → (vuelta al comienzo)

* Si no se le ha asignado título a la emisora, aparecerá "NO NAME" durante algunos segundos.

Escuchando un disco



⇒ Encienda la unidad.

2



La reproducción se inicia automáticamente. Todas las pistas se reproducen repetidamente hasta que usted cambie la fuente o extraiga el disco.

Para detener la reproducción y expulsar el disco



Si no extrae el disco expulsado en el lapso de 15 segundos, el disco será reinsertado automáticamente en la ranura de carga.

Operaciones básicas



Selecciona la carpeta de MP3/WMA.



[Pulse] Selecciona la pista.
[Sostener] Avanzar o retroceder rápidamente la pista.

Uso del control remoto

- ▲/▼ : Selecciona la carpeta de MP3/WMA.
- ◀/▶ : [Pulse] Selecciona la pista.
- [Sostener] Avanzar o retroceder rápidamente la pista.

Selección de una pista/carpeta de la lista



- Si el disco MP3/WMA contiene numerosas pistas, puede efectuar una búsqueda rápida (± 10 , ± 100 , ± 1000) a través de los discos girando rápidamente el control giratorio.
- Para volver al menú anterior, pulse **BACK**.

Para un disco MP3/WMA, también puede utilizar el menú de búsqueda (A a Z, 0 a 9 y OTHERS) para desplazarse a través del menú de lista.

- "OTHERS" aparece si el 1º carácter no es una A a Z ni 0 a 9, como, por ejemplo #, —, !, y etc.

Cuando está en el menú de lista...

- 1 Pulse ▲/▼ para visualizar el menú de búsqueda.
Aparece el primer carácter de la carpeta/nombre de archivo actual.
 - 2 Pulse ▲/▼ para seleccionar el carácter deseado. Después, pulse el control giratorio para confirmar.
Aparece la lista de pistas del carácter seleccionado.
 - 3 Haga girar el control giratorio para seleccionar la pista deseada. Después, pulse el control giratorio para confirmar.
- En el menú de búsqueda solo se mostrarán los caracteres existentes.
 - Pulse y mantenga pulsado ▲/▼ para cambiar continuamente el carácter del menú de búsqueda.
 - Si su disco contiene muchas pistas, la búsqueda puede tardar cierto tiempo.

Cómo seleccionar los modos de reproducción

Podrá utilizar solamente uno de los siguientes modos de reproducción a la vez.

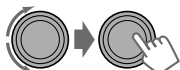
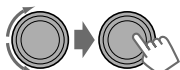
- 1  [Sostener]
- 2 
⇒ "REPEAT" ⇔ "RANDOM"
- 3 

REPEAT

TRACK RPT : Repetir la pista actual
FOLDER RPT : Repetir la carpeta actual

RANDOM

FOLDER RND : Reproducir aleatoriamente todas las pistas de la carpeta actual y luego las pistas de las siguientes carpetas
ALL RND : Reproducir aleatoriamente todas las pistas

Para cancelar la reproducción repetida o aleatoria, seleccione "RPT OFF" o "RND OFF".

Cambio de la información en pantalla



Título del disco/Nombre del álbum/ejecutante (nombre de la carpeta)* → Título de la pista (nombre del archivo)* → Número de la pista actual con el tiempo de reproducción transcurrido → Número de la pista actual con la hora del reloj → (vuelta al comienzo)

* Aparece "NO NAME" para los CDs convencionales, o en caso de que no esté grabado.

Escuchando un dispositivo USB

Esta unidad está equipada con dos terminales de entrada USB (en el panel de control y el cable USB que viene de la parte trasera de la unidad). Estos dos terminales se pueden utilizar simultáneamente.

Puede accionar el dispositivo USB tal como lo hace con los archivos de un disco. (página 8, 9)

- Esta unidad puede reproducir archivos MP3/ WMA/ WAV guardados en un dispositivo de clase de almacenamiento masivo USB (como una memoria USB, un reproductor de audio digital, etc.)

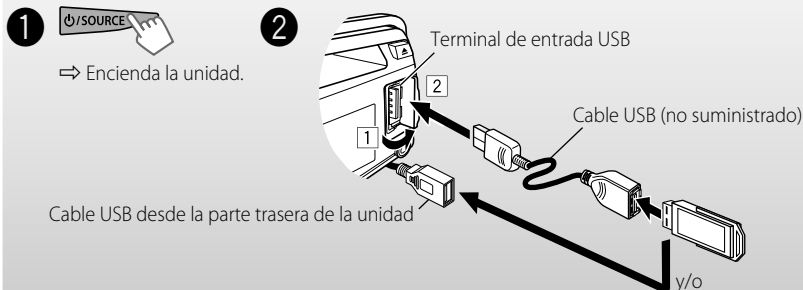

Todas las pistas se reproducen repetidamente hasta que usted cambie la fuente o desconecte el dispositivo USB.

Precauciones:

- Asegúrese de tener una copia de respaldo de todos los datos importantes.
- No es posible conectar una computadora o un HDD portátil al terminal de entrada USB de la unidad.
- Evite usar el dispositivo USB si puede amenazar la seguridad de conducción.
- La descarga electrostática en el momento de conectar el dispositivo USB puede provocar que el dispositivo no reproduzca de la manera normal. Si este fuera el caso, desconecte el dispositivo USB y, a continuación, reinicie esta unidad y el dispositivo USB.
- No deje el dispositivo USB en el coche expuesto a la luz directa del sol o a altas temperaturas pues se podrá producir deformación o daños en el dispositivo.
- Puede suceder que esta unidad no pueda reproducir correctamente archivos en un dispositivo USB cuando se utilice un cable prolongador USB.
- Los dispositivos USB equipados con funciones especiales, como por ejemplo, funciones de seguridad de datos, no se pueden usar con esta unidad.
- Al efectuar la conexión con un cable USB, utilice un cable USB 2.0.
- No utilice un dispositivo USB con 2 o más particiones.
- Dependiendo la forma de los dispositivos USB y de los puertos de conexión, puede suceder que algunos de ellos no puedan conectarse correctamente o que haya flojedad en la conexión.
- Esta unidad no puede reconocer ningún dispositivo USB que tenga un régimen distinto de 5 V y que exceda de 1 A.
- No extraiga ni conecte repetidamente el dispositivo USB mientras parpadea "READING" en la pantalla.
- Esta unidad puede no reconocer una tarjeta de memoria insertada en un lector de tarjetas USB.
- Conecte a la unidad un solo dispositivo por vez. No utilice un hub USB.
- El funcionamiento y la fuente de alimentación pueden no funcionar como es deseado con algunos dispositivos USB.
- Para obtener información adicional, consulte la página 32.

Uso de dispositivos Bluetooth®

Disponible solamente cuando se ha conectado un adaptador USB Bluetooth (adquirido por separado).

Si desea utilizar un dispositivo Bluetooth con esta unidad, conecte un adaptador USB Bluetooth y un micrófono (con un kit accesorio adquirido por separado, KS-BTA50).

Una vez conectado el adaptador USB Bluetooth, esta unidad siempre estará disponible para el apareamiento.

• Sólo se puede detectar un adaptador USB Bluetooth a la vez.

Esta unidad es compatible con los perfiles Bluetooth siguientes

- HFP (Perfil manos libres) 1.5
- OPP (Perfil de carga de objetos) 1.1
- PBAP (Perfil de acceso a la guía telefónica) 1.0
- A2DP (Perfil Avanzado de Distribución de Audio) 1.2
- AVRCP (Perfil de Control Remoto de Audio/Video) 1.3

Conexión de un dispositivo Bluetooth

Cuando se conecta por primera vez un dispositivo Bluetooth a la unidad, efectúe el apareamiento entre la unidad y el dispositivo.

- Una vez establecida la conexión, ésta quedará registrada en la unidad aunque usted la repositicione. Se podrá registrar hasta un máximo de cinco dispositivos en total. "PAIRING FULL" se desplaza en la pantalla cuando intente aparear el 6º dispositivo.
- Esta unidad es compatible con el Apareamiento Simple Seguro (SSP por sus siglas en inglés).
- La secuencia de apareamiento puede ser diferente de la indicada a continuación.
- Sólo se permite conectar simultáneamente un máximo de dos dispositivos para teléfono Bluetooth y uno para audio Bluetooth.



⇒ Encienda la unidad.

2

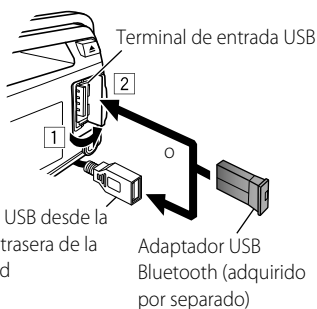

⇒ Asegúrese de que el adaptador USB Bluetooth esté conectado a uno de los terminales de entrada USB.

3 Utilice el dispositivo Bluetooth para efectuar la búsqueda y seleccione "JVC Unit".

- Con algunos dispositivos Bluetooth, es posible que deba introducir el código PIN después de la búsqueda.

4 Realice una de las siguientes operaciones de apareamiento (lo que aparece depende del proceso de apareamiento del dispositivo Bluetooth).

(A) Si "BT PAIRING" destella, entonces "[Nombre del dispositivo]" → "VOL - YES" → "BACK - NO" se desplaza en la pantalla.



⇒ Seleccione "YES" para iniciar el proceso de apareamiento.

Si aparece "PAIRING"...

⇒ Opere el dispositivo Bluetooth para aceptar.

Continúa...

Si "PAIRING" → "PIN 0000" se desplaza en la pantalla.

⇒ Ingrese un código PIN (Número de identificación personal) en el dispositivo Bluetooth.

• *Antes del apareamiento, puede cambiar al código PIN que desee. (página 16) [Inicial: 0000]*

(B) Si "BT PAIRING" destella, entonces "[Nombre del dispositivo]" → "XXXXXX" → "VOL - YES" → "BACK - NO" se desplaza en la pantalla.

⇒ Asegúrese de que la clave de acceso aparezca en la unidad y que el dispositivo Bluetooth sea el mismo. A continuación, confirme la clave de acceso en la unidad pulsando el control giratorio. Opere el dispositivo Bluetooth para confirmar la clave de paso.

• *"XXXXXX" es un código de 6 dígitos que aparecen en diferentes combinaciones (aunque se trate del mismo dispositivo) cada vez que se realiza el apareamiento.*

5 Si el apareamiento se realiza con éxito, la unidad establecerá la conexión Bluetooth con el dispositivo Bluetooth*. (i) se enciende en la pantalla.)

• El dispositivo permanece registrado aún después de desconectarlo. Utilice <CONNECT PH/ CONNECT AU> (o active <AUTO CNNCT>, página 16) para conectar el mismo dispositivo a partir de la siguiente vez.

* *Es posible que algunos dispositivos no se puedan conectar a la unidad después del apareamiento. Conecte el dispositivo a la unidad manualmente.*

Para borrar un dispositivo registrado

1 Pulse y mantenga pulsado **MENU**.

2 Gire el control giratorio para seleccionar <BLUETOOTH> y, a continuación, púselo para confirmar.

3 Gire el control giratorio para seleccionar <DELETE PAIR> y, a continuación, púselo para confirmar.

4 Gire el control giratorio para seleccionar el dispositivo que desea borrar y, a continuación, púselo para confirmar.

5 Gire el control giratorio para seleccionar <DELETE YES> y, a continuación, púselo para confirmar.

"DELETED" aparece cuando se borra el dispositivo.

Si selecciona <DELETE NO>, la unidad volverá al paso 4 de arriba.

Para conectar/desconectar un dispositivo registrado

1 Pulse y mantenga pulsado **MENU**.

2 Gire el control giratorio para seleccionar <BLUETOOTH> y, a continuación, púselo para confirmar.

3 Gire el control giratorio para seleccionar <CONNECT PH/ CONNECT AU> o <DISCONNT PH/ DISCONNT AU> y, a continuación, púselo para confirmar.

4 Gire el control giratorio para seleccionar el dispositivo que desea conectar/desconectar y, a continuación, púselo para confirmar.

"CONNECTED/ DISCONNECT" → "[Nombre del dispositivo]" se desplaza en la pantalla cuando se conecta/desconecta el dispositivo.

Uso de un teléfono móvil Bluetooth

Cómo hacer una llamada

1  FUNC.

⇒ Ingrese en la pantalla "Manos libres".

2 

⇒ Seleccione un método de llamada o realice un ajuste. (DIALED/ RECEIVED/ MISSED CALL/ PHONEBOOK/ DIAL NUMBER/ VOICE/ SETTINGS)

3 Si seleccionó DIALED/ RECEIVED/ MISSED CALL/ PHONEBOOK en el paso 2...

Gire el control giratorio y seleccione el nombre/número de teléfono que desea llamar y, a continuación, púselo para confirmar.

• Aparece "NO HISTORY" si no hay ningún historial guardado.

• Aparece "NO DATA" o "SEND P. BOOK" ↔ "MANUALLY", dependiendo de los ajustes de "P. BOOK SEL". (página 13)

Si seleccionó DIAL NUMBER en el paso 2...

Introduzca el número de teléfono que desea llamar.

Gire el control giratorio para seleccionar un número o un carácter (véase la tabla de abajo), pulse <Left><Left>/>>>/>>> para desplazarse a la posición de entrada. Una vez que termine de introducir el número, pulse el control giratorio para confirmar.

0	1	2	3	4	5	6	7	8	9	*	#	+
[0]	[1]	[2]	[3]	[4]	[5]	[6]	[7]	[8]	[9]	[*]	[#]	[+]

Si seleccionó VOICE en el paso 2...

Pronuncie el nombre (palabras registradas) de la persona que desea llamar cuando "WAIT VOICE" → "[Nombre del dispositivo]" se desplaza en la pantalla.

- Pulse y mantenga pulsado **FUNC.** para activar directamente la operación de marcación por voz si hay un solo teléfono conectado.
Si hay dos teléfonos conectados, aparecerá la pantalla "Lista de teléfonos" al pulsar y mantener pulsado **FUNC.**
- Gire el control giratorio y seleccione el teléfono para activar la operación de marcación por voz y, a continuación, púlselo para confirmar.
- Disponible solamente cuando el teléfono móvil conectado dispone del sistema de reconocimiento de voz.
- Si el teléfono conectado no es compatible con esta función, aparecerá "NOT SUPPORT".

Si seleccionó SETTINGS en el paso 2...

Gire el control giratorio y seleccione un elemento (véase lo siguiente) y, a continuación, púlselo para confirmar. Los siguientes ajustes son aplicables al dispositivo apareado. Si no hay otro dispositivo apareado, vuelva a realizar los ajustes.

• P. BOOK SEL*

PB IN PHONE [Inicial] : La unidad busca en la guía telefónica del teléfono conectado.

PB IN UNIT : La unidad busca en la guía telefónica registrada en la misma. (Para copiar la memoria de la guía telefónica, <P.BOOK WAIT> en la página 16).

- Si la guía telefónica contiene muchos números, podrá efectuar la búsqueda rápida (± 10 , ± 100 , $\pm 1\ 000$) girando rápidamente el control giratorio.
- Para buscar en la guía telefónica, consulte la página 14.

* Se puede seleccionar solamente cuando el teléfono conectado es compatible con PBAP.

• AUTO ANSWER

ON : La unidad contesta automáticamente las llamadas entrantes. / **OFF** [Inicial] : La unidad no contesta las llamadas automáticamente. Pulse **FUNC.** o el control giratorio para contestar.

• RING TONE

IN UNIT [Inicial] : La unidad hace sonar un timbre para informarle que se ha recibido una llamada/Mensaje de texto.

- **CALL** : Seleccione el tono de timbre preferido para las llamadas que recibe [**TONE1** — **5**].
- **MESSAGE** : Seleccione el tono de timbre preferido para cuando se recibe un Mensaje de texto [**TONE1** — **5**].
- El tono de llamada predeterminado difiere según el dispositivo apareado.

IN PHONE : La unidad emite un tono audible mediante el tono de timbre del teléfono conectado para avisarle que ha entrado una llamada/mensaje de texto. (Si no es compatible con esta función, el teléfono móvil conectado emite el tono audible).

• RING COLOR

29 colores preajustados [Inicial: **06**] : cuando entra una llamada/mensaje de texto, la pantalla destellará en el color seleccionado. (Al contestar la llamada o interrumpirse la llamada entrante, la pantalla cambiará al color original.) / **OFF** : Se cancela.

• NR/EC MODE

ON [Inicial] : Para brindar un sonido más nítido, la unidad ajusta la Reducción de ruidos y la Cancelación de eco del micrófono conectado a la misma. / **OFF** : Se cancela.

• MIC LEVEL

Ajusta la sensibilidad [**01/02/03**] del micrófono conectado a la unidad. [Inicial: **02**]

• MSG NOTICE

ON [Inicial] : La unidad le informa la llegada de un mensaje emitiendo un pitido audible y visualizando "RCV MESSAGE" → "[Nombre del dispositivo]". / **OFF** : La unidad no le informa la llegada de un mensaje.

Para seleccionar un contacto de la guía telefónica

- 1 Seleccione el método de llamada **PHONEBOOK**. (página 12)
- 2 Pulse ▲/▼ para que aparezca el menú de búsqueda (A a Z, 0 a 9 y OTHERS). "OTHERS" aparece si el 1º carácter no es una A a Z ni 0 a 9, como, por ejemplo #, —, !, y etc.
- 3 Pulse ▲/▼ para seleccionar el carácter deseado y, a continuación, púlselo para confirmar.
Aparece la lista de nombres del carácter seleccionado.
- 4 Gire el control giratorio para seleccionar el contacto que desea y, a continuación, púlselo para confirmar.
 - En el menú de búsqueda solo se mostrarán los caracteres existentes.
 - Pulse y mantenga pulsado ▲/▼ para cambiar continuamente el carácter del menú de búsqueda.
 - Si su guía telefónica contiene muchos contactos, la búsqueda puede tardar cierto tiempo.

Para borrar un contacto (nombre/número de teléfono)

Sólo cuando se selecciona "PB IN UNIT" para "P. BOOK SEL". (página 13)

- 1 Pulse **FUNC.** para ingresar a la pantalla "Manos libres".
- 2 Visualiza la lista de nombres/números de teléfono utilizando uno de los métodos de llamada. (página 12)
- 3 Gire el control giratorio para seleccionar el nombre/número telefónico que desea borrar.
- 4 Pulse y mantenga pulsado **BACK** para acceder a la pantalla "Borrar entradas".
- 5 Haga girar el control giratorio para seleccionar "DELETE" o "DELETE ALL".
 - Si selecciona "DELETE", se borrará el nombre/número telefónico seleccionado en el paso [3].
 - Si selecciona "DELETE ALL", se borrarán los números listados en la selección del paso [2].
- 6 Pulse el control giratorio para confirmar.

Recibiendo/terminando una llamada telefónica

Cuando entra una llamada, la fuente cambiará automáticamente a "BT FRONT/BT REAR".

- Aparece "RECEIVING" durante unos momentos y, a continuación, se visualiza el número de teléfono o el nombre.
- La pantalla parpadeará en azul. ("RING COLOR", página 13)

Cuando <AUTO ANSWER> está activado....

La unidad contesta automáticamente las llamadas entrantes.

- Pulse **FUNC.** o el control giratorio para contestar la llamada entrante cuando se desactive <AUTO ANSWER>.

Durante una conversación telefónica...

- Gire el control giratorio para ajustar el nivel del volumen del teléfono (00 – 50). [Inicial: VOLUME 15]
El ajuste realizado no afecta a las demás fuentes.
- Pulse ▲/▼ para ajustar la sensibilidad del micrófono (01 – 03). (Conforme aumenta el número, el micrófono se vuelve más sensible.)
- Pulse ◀◀▼/▶▶▲ para activar/desactivar el modo de reducción de ruido y cancelación de eco.

Para finalizar una llamada entrante, pulse y mantenga pulsado **FUNC.** o el control giratorio.

Uso del control remoto

- ▲/▼/◀/▶/SOURCE: [Pulse] Contesta las llamadas.
[Sostener] Rechaza las llamadas.

Para cambiar el medio de conversación (unidad/teléfono móvil)

Pulse el control giratorio durante una llamada telefónica y luego continúe conversando con el otro medio de conversación.

- Las operaciones pueden diferir según el dispositivo Bluetooth conectado.

Para cambiar entre dos teléfonos móviles conectados

Cuando hay dos teléfonos móviles conectados a la unidad, podrá acceder a ambas pantallas "Manos libres".

Pulse **FUNC.** para acceder a la pantalla "Manos libres" del 1er. teléfono, vuélvalo a pulsar para acceder a la pantalla "Manos libres" del 2do. teléfono.

- Para volver a la pantalla "Manos libres" del 1er. teléfono, pulse **BACK**.

Llegada de un mensaje de texto

Cuando entre un mensaje de texto, sonará el timbre de la unidad si el teléfono móvil admite mensajes de texto y "MSG NOTICE" se encuentra ajustado a "ON". (página 13)

- No se puede leer, editar ni enviar un mensaje a través de la unidad.

Uso del reproductor de audio Bluetooth

Las operaciones y las indicaciones en pantalla difieren según el dispositivo conectado.

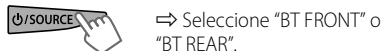

Si la reproducción no comienza automáticamente, opere el reproductor de audio Bluetooth para comenzar la reproducción.

Operaciones básicas

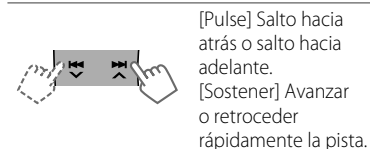
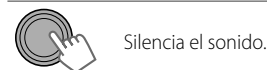

Uso del control remoto

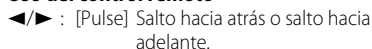

[Sostener] Avanzar o retroceder rápidamente la pista.

Cambio de los ajustes de Bluetooth



⇒ <BLUETOOTH>

Cómo seleccionar los modos de reproducción

• Para dispositivos Bluetooth compatibles con AVRCP 1.3.

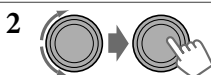

⇒ "REPEAT" ↔ "RANDOM"

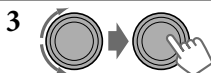

REPEAT ↺

TRACK: Repetir la pista actual

ALL: Se repiten todas las pistas

GROUP: Repite todas las pistas del grupo actual

RANDOM ↻

ALL: Reproducir aleatoriamente todas las pistas

GROUP: Reproduce aleatoriamente todas las pistas del grupo actual

Para cancelar la reproducción repetida o la reproducción aleatoria, seleccione "OFF".

Cambio de la información en pantalla



Nombre del álbum/ejecutante → Título de la pista → Número de la pista actual con el tiempo de reproducción transcurrido → Número de la pista actual con la hora del reloj → (vuelta al comienzo)

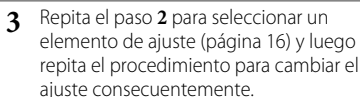

- Para volver al menú anterior, pulse **BACK**.
- Para salir de un menú, pulse **MENU**.

Continúa...

Opción del menú	Ajuste seleccionable, [Inicial: Subrayado]
CONNECT PH *1/ CONNECT AU	Gire el control giratorio para seleccionar el dispositivo que desea conectar. "CONNECTED" → "[Nombre del dispositivo]" se desplaza en la pantalla cuando se conecta el dispositivo.
DISCONN PH / DISCONN AU	Gire el control giratorio para seleccionar el dispositivo que desea desconectar. "DISCONNECT" → "[Nombre del dispositivo]" se desplaza en la pantalla cuando se desconecta el dispositivo.
DELETE PAIR	Gire el control giratorio para seleccionar el dispositivo que desea borrar y, a continuación, púlselo para confirmar. DELETE YES : Confirme que desea borrar el dispositivo seleccionado. / DELETE NO : Se cancela.
P. BOOK WAIT	Puede copiar, a esta unidad, la memoria de la guía telefónica de un teléfono móvil (a través de OPP). Para realizar el apareamiento, es posible que deba ingresar el código PIN o verificar la clave de acceso desde el teléfono móvil. Puede transferir un máximo de 400 números.
SET PINCODE	Antes del apareamiento, puede cambiar al código PIN que desee (número de 1 a 6 dígitos). [Inicial: 0000] Gire el control giratorio para seleccionar un número, pulse ◀◀▶▶▶▶▶▶▶▶ para moverse a la posición de entrada y, a continuación, pulse el control giratorio para confirmar la entrada.
AUTO CNNCT	ON : Al encender la unidad, la conexión se establece automáticamente con el dispositivo Bluetooth registrado. / OFF : La unidad no se conecta con el dispositivo Bluetooth automáticamente. Utilice <CONNECT PH/ CONNECT AU> para conectar.
INITIALIZE	YES : Inicialice todos los ajustes Bluetooth (incluyendo apareamiento almacenado, guía telefónica, etc.) / NO : Se cancela.
INFORMATION	PH CNNT DEV *2 : Muestra el nombre del teléfono conectado. / AU CNNT DEV *2 : Muestra el nombre del dispositivo de audio conectado. / MY BT NAME : Muestra el nombre de la unidad (JVC Unit). / MY ADDRESS : Muestra la dirección de adaptador USB Bluetooth.

*1 No se visualiza cuando hay dos teléfonos Bluetooth conectados simultáneamente.

*2 Aparece sólo cuando se ha conectado un teléfono/reproductor de audio Bluetooth.

Información adicional

- Si desea realizar actividades complicadas mientras conduce (como por ejemplo, marcar números, utilizar la guía telefónica, etc.), detenga el coche en un lugar seguro.
- Dependiendo de la versión de Bluetooth, puede suceder que algunos dispositivos Bluetooth no se puedan conectar a esta unidad.
- Si conecta un adaptador USB Bluetooth diferente, toda la información y los dispositivos registrados serán eliminados.
- Esta unidad podría no funcionar con algunos dispositivos Bluetooth.
- Las condiciones de conexión pueden variar según las circunstancias.
- Si apaga la unidad, desmonta el panel de control, o desconecta el adaptador Bluetooth USB durante una conversación telefónica, se desconectará la conexión Bluetooth. Continúe la conversación con su teléfono móvil.
- El dispositivo se desconecta al apagar la unidad.
- Si desea obtener más información sobre Bluetooth, visite el siguiente sitio web de JVC:
<<http://www.jvc.co.jp/english/car/index.html>> (Sitio web sólo en inglés).

Escuchando un iPod/iPhone

Utilizando el cable USB 2.0 (accesorio del iPod/iPhone), puede conectar un iPod/iPhone al terminal de entrada USB del panel de control o el cable USB desde la parte trasera de la unidad.

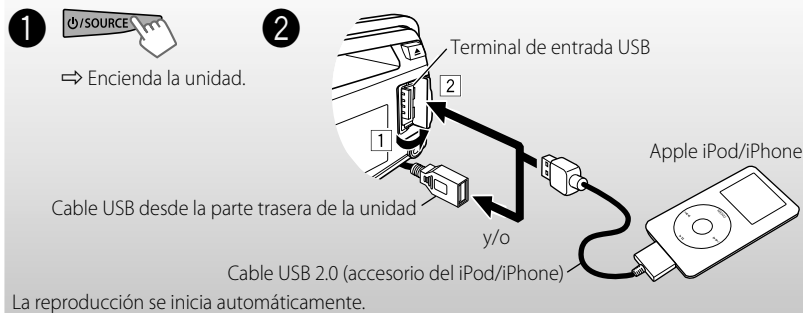

Precauciones:

- Evite usar el iPod/iPhone si puede amenazar la seguridad de conducción.
- Para evitar el borrado accidental, asegúrese de sacar copia de respaldo de todos los datos importantes.

Selección del terminal de control



⇒ <HEAD MODE/ IPOD MODE/ APP MODE>

- Para conocer detalles, consulte <IPOD SWITCH> en la página 27.

Operaciones básicas

Aplicable en <HEAD MODE/ IPOD MODE>.
Con <APP MODE>, aplicable sólo en algunas aplicaciones de audio.

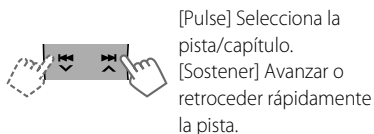

Uso del control remoto

- ◀/▶ : [Pulse] Selecciona la pista/capítulo.
[Sostener] Avanzar o retroceder rápidamente la pista.

Seleccionar una pista en el menú

No aplicable en <IPOD MODE/ APP MODE>.

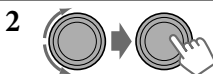

⇒ Seleccione el menú deseado.

PLAYLISTS ↔ ARTISTS ↔ ALBUMS

↔ SONGS ↔ PODCASTS ↔ GENRES

↔ COMPOSERS ↔ AUDIOBOOKS ↔

(vuelta al comienzo)

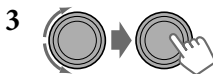

⇒ Seleccione la pista que desea.

Repita este paso hasta que se seleccione la pista que desee.

- Si el menú seleccionado contiene numerosas pistas, puede efectuar la búsqueda rápida (± 10 , ± 100 , ± 1000) a través del menú girando rápidamente el control giratorio.
- Para volver al menú anterior, pulse **BACK**.

Continúa...

También puede utilizar el menú de búsqueda (A a Z y 0 a 9) para desplazarse a través del menú deseado.

Después de haber seleccionado el menú deseado (en el paso 2 de la página 17)...

1 Pulse ▲/▼ para visualizar el menú de búsqueda.

Aparece el primer carácter del nombre de archivo actual.

2 Pulse ▲/▼ para seleccionar el carácter deseado. Después, pulse el control giratorio para confirmar.

Aparece la lista de pistas del carácter seleccionado.

3 Haga girar el control giratorio para seleccionar la pista deseada. Después, pulse el control giratorio para confirmar.

- En el menú de búsqueda solo se mostrarán los caracteres existentes.
- Pulse y mantenga pulsado ▲/▼ para cambiar continuamente el carácter del menú de búsqueda.
- Si su iPod/iPhone contiene muchas pistas, la búsqueda puede tardar cierto tiempo.
- La búsqueda puede no funcionar en algunas de las capas del menú seleccionado.

Cambio de la información en pantalla



Nombre del álbum/ejecutante → Título de la pista → Número de la pista actual con el tiempo de reproducción transcurrido → Número de la pista actual con la hora del reloj → (vuelta al comienzo)

En <APP MODE> : APP MODE ↔ APP MODE con la hora del reloj

Información adicional

- Fabricado para iPod touch (1ra., 2da., 3ra. y 4ta. generación) iPod classic iPod con Vídeo* (5ta. generación) iPod nano (1ra. *, 2da., 3ra., 4ta., 5ta. y 6ta. generación) iPhone 4 iPhone 3GS iPhone 3G iPhone
- * <IPOD MODE / APP MODE> no está disponible.

Cómo seleccionar los modos de reproducción

No aplicable en <IPOD MODE / APP MODE>.

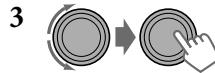
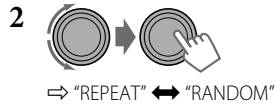

REPEAT

ONE RPT : Funciona de igual manera que "Repetir Una" del iPod

ALL RPT : Funciona de igual manera que "Repetir Todas" del iPod

RANDOM

ALBUM RND : Funciona de igual manera que "Aleatorio Álbumes" del iPod

SONG RND : Funciona de igual manera que "Aleatorio Canciones" del iPod

- Para cancelar la reproducción repetida o aleatoria, seleccione "RPT OFF" o "RND OFF".
- "ALBUM RND" no está disponible para algunos iPod/iPhone.
- Para volver al menú anterior, pulse **BACK**.

Uso de la aplicación iPod/iPhone

Si pone esta unidad en <APP MODE>, podrá disfrutar de la aplicación Pandora y de algunas aplicaciones originales de JVC (por ejemplo, JVC Drive Smart).

Aplicación original de JVC (por ejemplo, JVC Drive Smart)

Para más información sobre JVC Drive Smart, visite el sitio web de JVC: <<http://www.jvc.co.jp/english/car/index.html>> (Sitio web sólo en inglés).

Aplicación Pandora

A continuación se describen algunas de las funciones de la aplicación compatible con Pandora para iPod/iPhone que se pueden controlar con esta unidad en <APP MODE>.

Preparativos:

- 1 Inicia la aplicación Pandora utilizando el iPod/iPhone.
- 2 Conecte el iPod/iPhone a uno de los terminales de entrada USB de la unidad. (página 17)
 - La fuente cambia automáticamente a "IPOD-FRONT/ IPOD-REAR", y se pasa automáticamente a <APP MODE>.El ajuste <IPOD SWITCH> en el menú también cambia a <APP MODE>. (página 27)
 - Si inicia el Pandora después de conectar el iPod/iPhone, también se selecciona <APP MODE> para <IPOD SWITCH>.

Operaciones básicas



Comienza la reproducción/pausa.

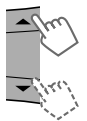

Selecciona pulgar arriba/pulgar abajo.

- Si selecciona pulgar abajo, se omitirá la pista actual.



Salta la pista.

Búsqueda de la emisora registrada en la lista

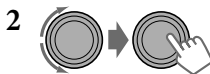

⇒ Seleccione el menú deseado.
Visualiza la lista de emisoras:

- Por fecha (de acuerdo con la fecha de registro)
- A a Z (orden alfabético)

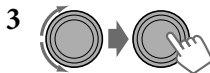

⇒ Seleccione la emisora deseada.

Para desplazarse a través del menú deseado utilizando el menú de búsqueda (A a Z)

Después del paso 2 de arriba...

- 1 Pulse ▲/▼ para visualizar el menú de búsqueda.
Aparece el primer carácter del nombre de la emisora actual.
- 2 Pulse ▲/▼ para seleccionar el carácter deseado. Después, pulse el control giratorio para confirmar.
Aparece la lista de emisoras con el carácter seleccionado.

Para marcar canción/información del artista

Mientras se recibe una canción...

- 1 Pulse y mantenga pulsado el control giratorio.
- 2 Gire el control giratorio para seleccionar el elemento en marcadores (THIS SONG ↔ THIS ARTIST). Después, pulse el control giratorio para confirmar.
Aparece "BOOKMARKED" y la canción/información del artista se almacena en el iPod/iPhone.
Precaución: La información de "BOOKMARKED" puede verse solamente con el iPod/iPhone.

Continúa...

Cambio de la información en pantalla



Nombre de la emisora → Nombre del álbum/
Nombre del artista → Título de la pista →
Tiempo de reproducción transcurrido → Hora
del reloj → (vuelta al comienzo)

- Pulse y mantenga pulsado **DISP** para desplazar la información visualizada actualmente.

Información adicional

Pandora sólo puede funcionar con el iPod Touch/iPhone compatible. Para iPod Touch, Pandora sólo puede controlarse con la conexión Wi-Fi.

Debido a las restricciones de licencia de música, la aplicación del servicio de radio Pandora sólo está disponible en los Estados Unidos.

Para escuchar la transmisión de HD Radio™

Antes de hacer funcionar, conecte el sintonizador HD Radio KT-HD300 (no suministrado) al puerto de expansión en la parte trasera de la unidad.

- Si desea más información, consulte también las instrucciones suministradas con el sintonizador HD Radio.

¿Qué es la tecnología HD Radio?

La tecnología HD Radio puede brindar sonido digital de alta calidad—las emisiones digital AM tendrán calidad similar a las FM (en estéreo) y las digital FM poseerán calidad similar a la de un CD—con una recepción clara y libre de estática. Asimismo, las emisoras pueden ofrecer texto y datos, como nombres de artistas y títulos de canciones.

- Cuando el sintonizador HD Radio está conectado, puede recibir también transmisiones analógicas convencionales.
- Numerosas emisoras de HD Radio también ofrecen más de un canal de programación. Este servicio recibe el nombre de "multicasting".
- Para encontrar emisoras de HD Radio en su área, visite <<http://www.hdradio.com/>>.

Si desea detalles sobre las operaciones básicas de la radio, consulte la página 7.

Cuando se reciba...

Una emisora HD Radio

Se enciende cuando es una radiodifusión de audio digital
Parpadea cuando es una radiodifusión de audio analógico



Aparece el distintivo de llamada de la emisora.

Canales multifunción HD Radio



Número de canal

Primeras cuatro letras del distintivo de llamada

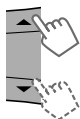

Seleccione el canal que desea.

HD1 ↔ HD2 ↔ ... ↔ HD8 ↔
(vuelta al comienzo)

- Aparece "LINKING" mientras se enlaza con un canal multicast.

Para buscar emisoras de HD Radio solamente

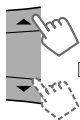

Parpadea "HD".

[Sostener]

Para cambiar el modo de recepción de HD Radio

Es posible cambiar el modo de recepción mientras se recibe una transmisión HD Radio — digital o analógico.

- Este ajuste no posee ningún efecto en las emisoras FM/AM convencionales.

Mientras se escucha una emisora HD Radio...

1



[Sostener]

2

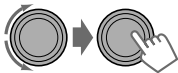

⇒ <TUNER> ⇒ <BLEND HOLD> ⇒
<AUTO / ANALOG / DIGITAL>

<AUTO>: Cambia automáticamente
entre audio digital y audio analógico.

<ANALOG / DIGITAL>: Para sintonizar
sólo audio digital o audio analógico.

- El indicador HOLD se enciende.

- El ajuste volverá automáticamente a <AUTO> cuando se sintonice otra emisora o apague la unidad.
- En el caso de que la emisora de radio fuerce el modo de recepción a digital, el indicador HOLD destella.

Cambio de la información en pantalla



Distintivo de llamada*1 → Frecuencias → Título /
artista / nombre del álbum del segmento actual*2
→ Reloj → (vuelta al comienzo)

*1 El mensaje "**** FM" o "****" aparece cuando no
se recibe ninguna Sigla de identificación.

*2 "NO TEXT" aparece cuando no se ha recibido texto.

Uso del control remoto

▲/▼ : [Pulse] Cambia las emisoras/canales
preajustados.

[Sostener] Busca sólo emisoras
multicast HD Radio.

◀/▶ : [Pulse] Efectúa automáticamente la
búsqueda de emisoras.

[Sostener] Efectúa manualmente la
búsqueda de emisoras.

Para escuchar la radio satelital

Antes de la operación, conecte cualquiera de los dos sistemas siguientes (no suministrados) al puerto de expansión de la parte trasera de esta unidad.

Para escuchar la radio satelital SIRIUS:

- SCC1 y KS-SRA100
- D&P, SCVDOC1 y KS-SRA100

Para escuchar la radio satelital XM:

- JVC Smart Digital Adapter (XMDJVC100)
- CNP2000UCA y CNPJVC1

Si desea más información, consulte también las instrucciones suministradas con los otros componentes.



⇒ "SIRIUS" o "XM"

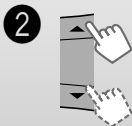

⇒ Seleccione una categoría.

SIRIUS: Si selecciona "ALL", puede
sintonizar todos los canales de todas las
categorías.



⇒ Seleccione el canal de audición.

Al mantener pulsado el botón, los canales
se cambian rápidamente.

Durante la búsqueda, se omiten los canales no
válidos y aquellos a los que no está suscrito.

XM: Si no selecciona un canal en el lapso
de 15 segundos, se cancelará la categoría
seleccionada en el paso 2. Ahora podrá
seleccionar todos los canales de todas
las categorías (incluyendo canales no
categorizados).

Actualizaciones de canales (SIRIUS)

- Si los canales han sido actualizados después de la suscripción, la actualización se inicia automáticamente. "UPDATING" parpadea y no se escucha ningún sonido.
- La actualización tarda algunos minutos en finalizar.
- Durante la actualización no podrá utilizar la radio satelital.

Continúa...

Active la suscripción de SIRIUS después de la conexión



⇒ "SIRIUS"

La radio satelital SIRIUS comienza a actualizar todos los canales SIRIUS. Una vez que finalice, la radio satelital SIRIUS sintonizará el canal de vista previa.

2 Verifique su SIRIUS ID. (página 27)

3 Póngase en contacto con SIRIUS por Internet en <<http://activate.siriusradio.com/>> para activar su suscripción, o haga una llamada gratuita a SIRIUS marcando 1-888-539-SIRIUS (7474).

- Una vez que haya finalizado su suscripción, "SUB UPDT PRESS ANY KEY" se desplaza en la pantalla.

Active la suscripción de XM después de la conexión

- Antes de la activación sólo están disponibles los canales 0, 1 y 247.



⇒ "XM"

XMDirect™ Tuner Box o XMDirect2 Tuner System para realizar la actualización de todos los canales XM. El "Channel 1" se sintoniza automáticamente.

2 Consulte el número de identificación de la radio satelital XM que aparece en la etiqueta de la carcasa del Sintonizador XMDirect™ o sistema de sintonizador XMDirect2, o sintonice el "Channel 0". (Véase la columna de la derecha.)

3 Acceda al servicio de radiosatelital XM por Internet en <www.xmradio.com> y haga clic en "Activate Radio", o llame al 1-800-XM-RADIO (1-800-967-2346).

- Una vez activado, la unidad podrá sintonizar cualquiera de los canales disponibles.

Cómo almacenar canales en la memoria

Se pueden preajustar hasta 18 canales para SIRIUS y XM.

1 Sintonice el canal que desea memorizar. (Pasos 1 – 3, consulte la página 21).



Parpadea "PRESET MODE".

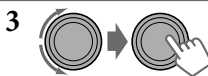

⇒ Selecciona el número de preajuste. El número de preajuste parpadea y aparece "MEMORY".

Seleccionando una emisora SIRIUS/XM preajustada



Para consultar el número de identificación de la radio satelital

Mientras selecciona "SIRIUS" o "XM"...



⇒ Seleccione "Channel 0".

SIRIUS: aparecerá la ID SIRIUS de 12 dígitos después de seleccionar "Channel 0".

XM: La pantalla muestra alternativamente "RADIO ID" y el número de identificación de 8 caracteres alfanuméricos.

Para cancelar la visualización del número de identificación seleccione un canal diferente al "Channel 0".

Cambio de la información en pantalla



Nombre de la categoría → Nombre del canal → Nombre del artista → Nombre del compositor* → Nombre de la canción/ programa/título → Reloj → (vuelta al comienzo)

* Sólo para la radio satelital SIRIUS.

Uso del control remoto

- ▲/▼ : Cambia las categorías.
- ◀/▶ : [Pulse] Cambia los canales.
[Sostener] Cambia rápidamente los canales.

Información adicional

Para obtener más información sobre la programación SIRIUS/XM o si desea suscribirse, visite www.siriusxm.com.

Escuchando otros componentes externos

Podrá conectar un componente externo a:

• **EXT IN:** Puerto de expansión de la parte trasera de esta unidad que utiliza los siguientes adaptadores (no suministrados):

–**KS-U57**, Adaptador de entrada de línea

–**KS-U58**, Adaptador de entrada AUX

Preparativos: Asegúrese de que <EXT ON> esté seleccionado para el ajuste <SRC SELECT> → <EXT IN>. (página 27)

• **AUX IN:** Jack de entrada AUX (auxiliar) en el panel de control.

Preparativos: Asegúrese de que <AUX ON> esté seleccionado para el ajuste <SRC SELECT> → <AUX IN>. (página 27)

Si desea más información, consulte también las instrucciones suministradas con el adaptador o los componentes externos.



⇒ "EXT IN" o "AUX IN"



⇒ Ajuste el volumen.

2 Encienda el componente conectado y comience a reproducir la fuente.

4 Ajuste el sonido según se desee. (página 24)

Conectando un componente externo al jack de entrada AUX

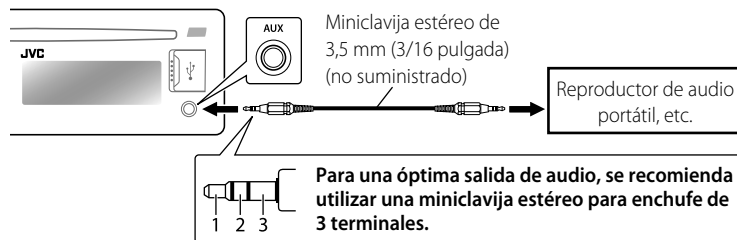

Selección de un modo de sonido preajustado

Podrá seleccionar un modo de sonido preajustado adecuado al género musical.



FLAT → NATURAL → DYNAMIC → VOCAL BOOST → BASS BOOST → USER → (vuelta al comienzo)

Durante la audición, podrá ajustar el nivel del subwoofer y el nivel de tono del modo de sonido seleccionado.

1 [Sostener]

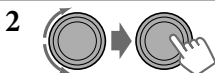

⇒ Ajuste el nivel:

SUB.W* : 00 a 08

BASS/ MID/ TRE : -06 a +06

El modo de sonido se guarda automáticamente y cambia a "USER".

* Para KD-R720: El nivel del subwoofer se puede ajustar sólo cuando <L/O MODE> está en <SUB.W>. (página 26)

Cómo guardar su propio modo de sonido

Es posible almacenar sus propios ajustes en la memoria.

1 [Sostener]



⇒ <PRO EQ> ⇒ <BASS/ MIDDLE/ TREBLE>



⇒ Ajuste los elementos de sonido (vea la tabla de abajo) del tono seleccionado.

4 Repita los pasos **2** y **3** para ajustar otros tonos.

Los ajustes se almacenan y cambian automáticamente a "USER".

Elemento de sonido	BASS [Inicial: 50 Hz, 00, Q1.0] Frequency: 50/ 100/ 200 Hz Nivel: -06 a +06 Q: Q0.7/ 1.0/ 1.4/ 2.0
	MIDDLE [Inicial: 1.0 kHz, 00, Q1.0] Frequency: 0.5/ 1.0/ 2.0 kHz Nivel: -06 a +06 Q: Q0.7/ 1.0/ 1.4/ 2.0
	TREBLE [Inicial: 10 kHz, 00, Q1.0] Frequency: 5/ 10/ 15 kHz Nivel: -06 a +06 Q: Q0.7/ 1.0/ 1.4/ 2.0

Operaciones de los menús

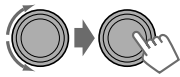
<p>1  [Sostener]</p> <p>La operación se cancela si no se efectúa ninguna operación durante aproximadamente 60 segundos.</p>	<p>2 </p>	<p>3 Repita el paso 2, si es necesario.</p> <ul style="list-style-type: none"> • Para volver al menú anterior, pulse BACK. • Para salir de un menú, pulse MENU.
---------------------------------------------------------------------------------------------------------------------------------------------------------------------------------------------------------------------	---------------------------------------------------------------------------------------------------	---------------------------------------------------------------------------------------------------------------------------------------------------------------------------------------------------------------------

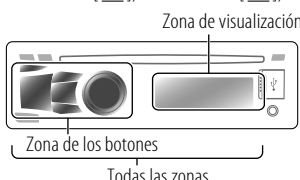
Opción del menú		Ajuste seleccionable, [Inicial: <u>Subrayado</u>]	
DEMO		ON : La demostración en pantalla se activará automáticamente si no se efectúa ninguna operación durante unos 20 segundos. / OFF : Se cancela. (página 4)	
CLOCK	CLOCK SET	Para los ajustes, consulte la página 4.	
	CLOCK ADJ *1	AUTO : El reloj incorporado se ajustará automáticamente gracias a los datos de reloj suministrados mediante el canal de radio satelital / OFF : Se cancela.	
	TIME ZONE *1, *2	EASTERN / ATLANTIC / NEWFOUND / ALASKA / PACIFIC / MOUNTAIN / CENTRAL : Para el ajuste del reloj, seleccione su zona residencial entre una de las zonas horarias.	
	DST *1, *2	DST ON : El horario de ahorro de luz diurna se activa si su zona residencial está sujeta a DST. / DST OFF : Se cancela.	
COLOR	BUTTON ZONE	29 colores preajustados / USER / COLORFLOW 01/02/03 : Selecciona individualmente su color preferido para la iluminación de los botones (excepto para DISP / EQ / ▲) y para la pantalla. <ul style="list-style-type: none"> • Si selecciona <ALL ZONE>, la iluminación de los botones y de la pantalla cambiará al color actual/seleccionado de <BUTTON ZONE>. • Color inicial : BUTTON ZONE [06], DISP ZONE [01], ALL ZONE [06] 	
	DISP ZONE		
	ALL ZONE		
			
COLOR SETUP	DAY COLOR	BUTTON ZONE	Puede crear individualmente sus propios colores día y noche para <BUTTON ZONE> y <DISP ZONE>.
		DISP ZONE	Ejecute el paso 2 para seleccionar un color primario [RED / GREEN / BLUE] y, a continuación, ajuste el nivel [00 — 31].
	NIGHT COLOR	BUTTON ZONE	Repita este procedimiento hasta que termine de ajustar todos los tres colores primarios.
		DISP ZONE	• Si seleccionó "00" para todos los colores primarios para <DISP ZONE>, no aparecerá nada en la pantalla.
MENU COLOR	ON : Cambia la iluminación de la pantalla y de los botones (excepto DISP / EQ / ▲) durante las operaciones de los modos de menú, búsqueda de lista y reproducción. / OFF : Se cancela.		

*1 Sólo aparece cuando está conectada la radio satelital SIRIUS o XM.

*2 Se visualiza sólo cuando <CLOCK ADJ> se ajusta a <AUTO>.

Continúa...

Opción del menú		Ajuste seleccionable, [Inicial: <u>Subrayado</u>]
DIMMER	DIMMER SET	AUTO : Cambia la iluminación de la pantalla y de los botones entre los ajustes diurno/nocturno en <BRIGHTNESS>/<COLOR SETUP> cuando usted apaga/enciende los faros del vehículo * ³ . / ON : Selecciona el ajuste nocturno en <BRIGHTNESS>/<COLOR SETUP> para la iluminación de la pantalla y de los botones./ OFF : Selecciona el ajuste diurno en <BRIGHTNESS>/<COLOR SETUP> para la iluminación de la pantalla y de los botones.
	BRIGHTNESS	DAY [31] / NIGHT [15] : Personaliza el nivel de brillo de la pantalla y la iluminación de los botones [00 — 31] para uso diurno y nocturno.
DISPLAY	SCROLL * ⁴	ONCE : Desplaza una vez la información visualizada. / AUTO : El desplazamiento se repite (a intervalos de 5 segundos). / OFF : Se cancela. (Pulsando DISP durante más de 1 segundo podrá desplazar la indicación independientemente del ajuste.)
	TAG DISPLAY	ON : Muestra la información de etiqueta mientras se reproducen pistas MP3/WMA/WAV. / OFF : Se cancela.
PRO EQ		Para los ajustes, consulte la página 24.
AUDIO	FADER * ⁵ ,* ⁶	R06 — F06 [00] : Ajusta el balance de salida de los altavoces delanteros y traseros.
	BALANCE * ⁶	L06 — R06 [00] : Ajusta el balance de salida de los altavoces izquierdo y derecho.
	LOUD	ON : Refuerza las frecuencias altas y bajas para producir un sonido bien balanceado a bajos niveles de volumen. / OFF : Se cancela.
	VOL ADJUST	-05 — +05 [00] : Preajuste el nivel de volumen de cada fuente (excepto "FM"), en comparación con el nivel de volumen de FM. El nivel de volumen aumenta o disminuye automáticamente al cambiar la fuente. Antes del ajuste, seleccione la fuente que desea ajustar. (Aparece "VOL ADJ FIX" en la pantalla si se selecciona "FM" como fuente.)
	L/O MODE	Para KD-R720: SUB.W : Selecciónelo si los terminales REAR/SW se utilizan para conectar un subwoofer (a través de un amplificador externo). / REAR : Selecciónelo si los terminales REAR/SW se utilizan para conectar los altavoces (a través de un amplificador externo).
	SUB.W	Para KD-A725: ON : Activa la salida del subwoofer. / OFF : Se cancela.
	SUB.W LPF * ⁷	LOW 55Hz / MID 85Hz / HIGH 120Hz : Las frecuencias inferiores a 55 Hz/85 Hz/120 Hz se envían al subwoofer. / LPF OFF : Se desactiva (todas las señales se envían a los altavoces delanteros/traseros).
	SUB.W LEVEL * ⁷	00 — 08 [04] : Ajusta el nivel de salida del subwoofer.
	HPF	LOW 62Hz / MID 95Hz / HIGH 135Hz : Activa el filtro pasaaltos. Las frecuencias inferiores a 62 Hz/ 95 Hz/ 135 Hz no se escuchan por los altavoces delanteros/traseros. / OFF : Se desactiva (todas las señales se envían a los altavoces delanteros/traseros).
	BEEP	ON / OFF : Activa o desactiva el tono de pulsación de teclas.

*³ Se requiere la conexión del conductor de control. (Consulte el "Manual de instalación/conexión.") Este ajuste podría no funcionar correctamente en algunos vehículos (especialmente en aquellos que disponen de un dial de control). En este caso, cambie el ajuste a cualquier otra opción distinta de <DIMMER AUTO>.

*⁴ Algunos caracteres o símbolos no serán mostrados correctamente (o aparecerán en blanco) sobre la pantalla.

*⁵ Si está utilizando un sistema de dos altavoces, ajuste el nivel de fader a <00>.

*⁶ El ajuste no afecta a la salida del subwoofer.

*⁷ Para KD-R720: Se visualiza sólo cuando <L/O MODE> se ajusta a <SUB.W>.

Opción del menú		Ajuste seleccionable, [Inicial: Subrayado]
AUDIO	AMP GAIN*8	LOW POWER : VOLUME 00 – VOLUME 30 (Seleccíonelo si la potencia máxima de cada altavoz es inferior a 50 W, con el fin de evitar posibles daños en los altavoces.) / HIGH POWER : VOLUME 00 – VOLUME 50
	SSM	Se visualiza solamente cuando la fuente sea “FM” o “HD Radio”. Para los ajustes, consulte la página 7.
TUNER	SID*9	Su número de identificación SIRIUS se desplaza en la pantalla 5 segundos después de haber seleccionado “SID”, consulte la página 22. Si no realiza ninguna operación durante unos 60 segundos, la unidad vuelve al modo de reproducción.
	AREA	US : Cuando se utiliza en América del Norte/Central/Sur. Los intervalos de AM/FM están ajustados a 10 kHz/200 kHz. / EU : Cuando se utiliza en cualesquier otras áreas. Los intervalos de AM/FM están ajustados a 9 kHz/50 kHz. / SA : Cuando se utiliza en los países de América del Sur donde el intervalo de FM es 50 kHz. El intervalo de AM está ajustado a 10 kHz.
	MONO	Se visualiza solamente cuando la fuente sea “FM” o “HD Radio”. Para los ajustes, consulte la página 7.
	BLEND HOLD	Se visualiza sólo cuando la fuente es “FM” o “AM” y está conectado el sintonizador HD Radio, KT-HD300. (página 20) AUTO : Cambia automáticamente entre audio digital y audio analógico. / ANALOG : Para sintonizar de audio analógico solamente. / DIGITAL : Para sintonizar audio digital solamente.
	IF BAND	AUTO : Aumenta la selectividad del sintonizador para reducir las interferencias entre emisoras adyacentes. (El efecto estereofónico puede perderse). / WIDE : Sujeto a interferencias de las emisoras adyacentes, pero la calidad del sonido no se degrada y se conserva el efecto estereofónico.
USB*10		DRIVECHANGE : Se selecciona para cambiar la unidad cuando se conecta un dispositivo de múltiples unidades al terminal de entrada USB (delantero/trasero).
IPOD SWITCH*11		HEAD MODE : Controla la reproducción del iPod a través de la unidad. / IPOD MODE : Controla la reproducción del iPod a través del iPod/iPhone. / APP MODE : El sonido de algunas funciones (música, juegos, aplicaciones, etc.) ejecutadas en el iPod/iPhone conectado se emite a través de los altavoces conectados a esta unidad.
AUDIOBOOKS*11		NORMAL / FASTER / SLOWER : Puede seleccionar la velocidad de reproducción del archivo de sonido de los Audiolibros en su iPod/iPhone. • La opción seleccionada inicialmente depende del ajuste de su iPod/iPhone.
BLUETOOTH		Si el adaptador USB Bluetooth no está conectado a la unidad, “PLEASE CNNT BT ADAPTER” se desplaza en la pantalla. Para los ajustes, consulte la página 11.
SRC SELECT	AM*12	ON / OFF : Habilita o deshabilita “AM” en la selección de fuentes.
	EXT IN*12	ON / OFF : Habilita o deshabilita “EXT IN” en la selección de fuentes.
	AUX IN*12	ON / OFF : Habilita o deshabilita “AUX IN” en la selección de fuentes.
	BT AUDIO*13	ON / OFF : Habilita o deshabilita “BT FRONT/ BT REAR” en la selección de fuentes.
SOFT VER		Muestra la versión de firmware de la unidad.

*8 Si usted cambia a <LOW POWER> cuando el nivel de volumen está ajustado a un nivel superior a “VOLUME 30”, se cambiará automáticamente a “VOLUME 30”.

*9 Se visualiza sólo cuando está conectada la radio SIRIUS.

*10 Se visualiza solamente cuando se ha seleccionado “USB FRONT/ USB REAR” como fuente.

*11 Se visualiza solamente cuando se ha seleccionado “IPOD-FRONT/ IPOD-REAR” como fuente.

*12 Se visualiza sólo cuando se selecciona por separado cualquier otra fuente distinta de “AM/ EXT IN/ AUX IN”.

*13 Se visualiza sólo cuando el adaptador USB Bluetooth está conectado a la unidad y cuando se selecciona cualquier fuente que no sea “BT FRONT/ BT REAR”.

Localización de averías

	Síntoma	Soluciones/Causas
General	No se puede escuchar el sonido a través de los altavoces.	Ajuste el volumen al nivel óptimo. / Asegúrese de que la unidad no esté enmudecida/en pausa. (página 6) / Inspeccione los cables y las conexiones.
	El receptor no funciona en absoluto.	Reinicie la unidad. (página 3)
	“EXT IN/ AUX IN” no se puede seleccionar.	Verifique el ajuste <SRC SELECT>. (página 27)
	El sonido se interrumpe algunas veces mientras se escucha un componente externo conectado al jack de entrada auxiliar.	Asegúrese que se utiliza la miniclavija estéreo recomendada para la conexión. (página 23)
	No aparece nada en la pantalla.	Compruebe el ajuste de <COLOR SETUP>. (página 25)
FM/AM	No se visualizan los caracteres correctos (por ej.: nombre del álbum).	Esta unidad sólo puede visualizar letras (mayúsculas), números, y un número limitado de símbolos.
	El preajuste automático SSM no funciona.	Almacene manualmente las emisoras.
	Ruidos estáticos mientras se escucha la radio.	Conecte firmemente la antena.
Reproducción del disco	“AM” no se puede seleccionar.	Verifique el ajuste <SRC SELECT> → <AM>. (página 27)
	No se puede reproducir el disco.	Inserte correctamente el disco.
	No se pueden reproducir CD-R/CD-RW ni saltar pistas.	Inserte un CD-R/CD-RW finalizado (finalícelo con el componente utilizado para la grabación).
	Algunas veces el sonido del disco se interrumpe.	Detenga la reproducción mientras conduce por caminos accidentados. / Cambie el disco. / Inspeccione los cables y las conexiones.
	Aparece “NO DISC” en la pantalla.	Inserte un disco reproducible en la ranura de carga.
Reproducción de MP3/WMA	“PLEASE” y “EJECT” aparecen alternativamente en la pantalla.	Pulse ▲, luego inserte un disco correctamente.
	Aparece “IN DISC” en la pantalla.	El disco no puede expulsarse correctamente. Asegúrese de que no hay ningún obstáculo en la ranura de carga.
	No se puede reproducir el disco.	Utilice un disco con pistas MP3/WMA grabadas en un formato compatible con ISO 9660 Nivel 1, Nivel 2, Romeo o Joliet. / Añada el código de extensión <.mp3> o <.wma> a los nombres de archivos.
Reproducción de MP3/WMA	Se generan ruidos.	Salte a otra pista o cambie el disco.
	“READING” permanece parpadeando en la pantalla.	Se requiere mayor tiempo de lectura. No utilice demasiados niveles de jerarquías y carpetas.
	Las pistas no se reproducen en el orden de reproducción intentado por usted.	Se ha determinado el orden de reproducción durante la grabación de los archivos.
	El tiempo de reproducción transcurrido no es correcto.	Esto sucede a veces durante la reproducción. Esto depende de cómo fueron grabadas las pistas en el disco.
	Aparece “NOT SUPPORT” y se omiten las pistas.	Vaya a la siguiente pista codificada en un formato apropiado o a la siguiente pista WMA no protegida contra la copia.

	Síntoma	Soluciones/Causas
Reproducción USB	“READING” permanece parpadeando en la pantalla.	Se requiere mayor tiempo de lectura. No utilice demasiados niveles de jerarquías y carpetas. / Apague la unidad y vuélvala a encender. / Vuelva a conectar el dispositivo USB.
	Se generan ruidos.	Salte a otro archivo.
	El sonido se interrumpe algunas veces mientras se reproduce una pista.	Las pistas no han sido correctamente copiadas en el dispositivo USB. Copie otra vez las pistas en el dispositivo USB, e intente de nuevo.
	Las pistas/carpetas no se reproducen en el orden que desea.	El orden de reproducción se determina por los nombres de los archivos. Las carpetas cuyos nombres comienzan con números se clasifican en orden numérico. Sin embargo, las carpetas cuyos nombres no comienzan con números se clasifican de acuerdo con el sistema de archivos del dispositivo USB.
	“USB ERROR” → REMOVE USB → “PWR OFF/ ON” se desplaza en la pantalla.	Ha ocurrido una sobrintensidad de corriente. Apague la unidad y vuélvala a encender.
	Aparece “NO FILE” en la pantalla.	Compruebe que la carpeta seleccionada, el dispositivo USB conectado o el iPod/iPhone contenga un archivo reproducible.
	Aparece “NOT SUPPORT” y se omiten las pistas.	Compruebe que la pista sea de un formato de archivo reproducible.
Bluetooth	“CANNOT PLAY” parpadea en la pantalla. / Aparece “NO USB” en la pantalla. / La unidad no puede detectar el dispositivo USB.	Verifique si el dispositivo USB conectado es compatible con esta unidad. / Vuelva a conectar el dispositivo USB.
	“BT FRONT/ BT REAR” no se puede seleccionar.	Verifique el ajuste <SRC SELECT> → <BT AUDIO>. (página 27)
	No se detectó ningún dispositivo Bluetooth.	Vuelva a efectuar la búsqueda desde el dispositivo Bluetooth. / Reposicione la unidad y luego vuelva a realizar la búsqueda desde el dispositivo Bluetooth.
	No se puede realizar el apareamiento.	Asegúrese de haber ingresado el mismo código PIN para la unidad y el dispositivo objetivo. / Desconecte el dispositivo Bluetooth y vuelva a intentar el apareamiento.
	Hay eco o ruidos.	Ajuste la posición de la unidad del micrófono.
	La calidad del sonido telefónico es mala.	Reduzca la distancia entre la unidad y el teléfono móvil Bluetooth. / Mueva el coche a un lugar donde pueda mejorar la recepción de la señal.
	La unidad no responde cuando intento copiar la guía telefónica a la unidad.	Tal vez está intentado copiar las mismas entradas (que las almacenadas) en la unidad. Pulse DISP o BACK para salir.
El sonido se interrumpe o salta durante la reproducción de un reproductor de audio Bluetooth.	Reduzca la distancia entre el receptor y el reproductor de audio Bluetooth. / Desconecte el dispositivo conectado para el teléfono Bluetooth. / Apague la unidad y vuélvala a encender. / Si el sonido no se ha restaurado, vuelva a conectar el reproductor.	
No puede controlarse el reproductor de audio conectado.	Revise si el reproductor de audio conectado es compatible con AVRCP (Perfil de control remoto de audio/vídeo). (Las operaciones dependen del reproductor de audio conectado.) / Desconecte y vuelva a conectar el reproductor Bluetooth.	

Continúa...

		Síntoma	Soluciones/Causas
Bluetooth		El método de llamada "VOICE" ha fracasado.	Utilice el método de llamada "VOICE" en un entorno más silencioso. / Acérquese al micrófono cuando pronuncie el nombre. / Cambie "NR/EC MODE" a "OFF" (página 13) y, a continuación, intente otra vez.
		"PLEASE CNNT BT ADAPTER" se desplaza en la pantalla.	Conecte el adaptador USB Bluetooth a la unidad antes de realizar las operaciones.
		Aparece "ERROR CNNCT" en la pantalla.	El dispositivo está registrado pero ha fallado la conexión. Utilice <CONNECT PH/ CONNECT AU> para volver a conectar el dispositivo.
		Aparece "ERROR" en la pantalla.	Intente la operación otra vez. Si aparece "ERROR" otra vez, revise si el dispositivo admite la función que ha intentado realizar.
		Aparece "PLEASE WAIT" en la pantalla.	La unidad se está preparando para usar la función Bluetooth. Si el mensaje no desaparece, apague y encienda la unidad y, a continuación, vuelva a conectar el dispositivo (o reinicie la unidad). (página 3).
		Aparece "HW ERROR" en la pantalla.	Reposicione la unidad e intente la operación otra vez. Si vuelve a aparecer "HW ERROR", consulte con su concesionario car audio JVC más cercano.
Reproducción del iPod/iPhone		El iPod no se enciende o no funciona.	Verifique el cable de conexión y su conexión. / Cargue la pila del iPod/iPhone. / Reinicie el iPod/iPhone. / Verifique si el ajuste <IPOD SWITCH> es apropiado. (página 27)
		El sonido está distorsionado.	Desactive el ecualizador en esta unidad o en el iPod/iPhone.
		Se generan ruidos.	Desactive (desmarque) la función "VoiceOver" del iPod. Para obtener más información, visite < http://www.apple.com >.
		La reproducción se detiene.	Los auriculares están desconectados durante la reproducción. Reinicie la operación de reproducción. (página 17)
		Aparece "NO FILE" en la pantalla.	Verifique si el dispositivo contiene archivos reproducibles.
		"CANNOT PLAY" parpadea en la pantalla.	Verifique si el iPod/iPhone conectado es compatible con esta unidad. (página 18)
		Pandora no es compatible con esta unidad.	Asegúrese de haber seleccionado <APP MODE> para <IPOD SWITCH>. (página 27) / Inspeccione los cables y las conexiones.
	Aparece en la pantalla el mensaje de error de Pandora:	CANNOT SKIP	Se ha llegado al límite de salto de Pandora.
	NO STATION	No hay emisora registrada en su iPod/iPhone.	
	NO ACTIVE STATION	No hay emisora activa.	
	SET UP PANDORA ON YOUR DEVICE	La configuración de Pandora no está completada. Conecte el iPod/iPhone a esta unidad después de finalizar la configuración en su iPod/iPhone.	

	Síntoma	Soluciones/Causas
Recepción de HD Radio	La calidad del sonido cambia cuando se reciben emisoras HD Radio.	Fije el modo de recepción en <ANALOG/ DIGITAL>. (página 20, 27)
	El sonido no se escucha.	Se selecciona <ANALOG> cuando se reciben todas las transmisiones digitales de una emisora HD Radio. Seleccione <AUTO/ DIGITAL>. (página 20, 27) / Se selecciona <DIGITAL> cuando se reciben señales digitales débiles o una emisión de radio convencional. Seleccione <AUTO/ ANALOG>. (página 20, 27)
	Aparece "RESET 8" en la pantalla.	Vuelva a conectar esta unidad y el sintonizador HD Radio correctamente, a continuación, reajuste la unidad.
Radio satelital	"UNSUB CH" aparece en la pantalla mientras se escucha la radio por satélite SIRIUS.	El sistema de radio satelital SIRIUS está conectado pero no tiene la suscripción activada. Para obtener información sobre cómo suscribirse, consulte la página 22.
	El sonido no se escucha. Aparece "UPDATING" en la pantalla.	El receptor está actualizando la información de canal y tarda algunos minutos en finalizar.
	El texto "NO SIG" o "NO SIGNAL" en la pantalla.	Asegúrese de que la antena de la radio satelital esté montada fuera del vehículo. Mueva el vehículo a un área que tenga una clara línea de visión hacia el cielo.
	El texto "NO ANT" se desplaza o "ANTENNA" aparece en la pantalla.	Verifique la conexión de la antena de radio satelital y asegúrese de que esté firmemente fijada.
	Aparece "INVL CH" en la pantalla durante unos 5 segundos y, a continuación, vuelve al canal anterior o canal predeterminado mientras se escucha la radio satelital SIRIUS.	No hay transmisión en el canal seleccionado. Seleccione otro canal o continúe escuchando el canal anterior o canal predeterminado.
	Aparece una pantalla en blanco.	No hay información de texto para el canal seleccionado.
	Aparece "NO CH AV" o "CH UNAVL" en la pantalla por unos 2 segundos y después vuelve al canal anterior mientras escucha la radio satelital XM.	El canal seleccionado ya no está disponible o no está autorizado. Seleccione otro canal o continúe escuchando el canal anterior.
	La señal "OFF AIR" aparece en la pantalla mientras escucha la radio satelital XM.	El canal seleccionado no está emitiendo en ese momento. Seleccione otro canal o continúe escuchando el canal anterior.
La señal "LOADING" aparece en la pantalla mientras escucha la radio satelital XM.	El receptor está cargando la información del canal y el audio. La información de texto no está disponible temporalmente.	
Aparece "RESET 8" en la pantalla. / La radio satelital no funciona.	Vuelva a conectar correctamente esta unidad y la radio por satélite y, a continuación, reinicie la unidad.	

Información adicional

- Este receptor puede reproducir discos multisesión; no obstante, las sesiones no cerradas serán omitidas durante la reproducción.
- Esta unidad puede reproducir archivos con el código de extensión <.mp3>, <.wma> o <.wav> (sin distinción de caja—mayúsculas/minúsculas).
- Este receptor puede reproducir archivos que cumplan con las siguientes condiciones:

Para discos MP3/WMA:

- Velocidad de bit: MP3/WMA: 5 kbps — 320 kbps
- Frecuencia de muestreo:
 - MP3: 32 kHz, 44,1 kHz, 48 kHz (para MPEG-1)
16 kHz, 22,05 kHz, 24 kHz (para MPEG-2)
 - WMA: 8 kHz — 48 kHz

Para dispositivos USB:

- MP3: – Velocidad de bit: 32 kbps — 320 kbps (MPEG-1)
8 kbps — 160 kbps (MPEG-2)
- Frecuencia de muestreo:
 - 32 kHz, 44,1 kHz, 48 kHz (para MPEG-1)
 - 16 kHz, 22,05 kHz, 24 kHz (para MPEG-2)
- WMA: – Velocidad de bit: 5 kbps — 320 kbps
- Frecuencia de muestreo: 8 kHz — 48 kHz
- Canal: 1 ch/2 ch
- WAV: – Velocidad de bit: PCM lineal a 705 kbps y 1 411 kbps
- Frecuencia de muestreo: 44,1 kHz
- Canal: 1 ch/2 ch

- Esta unidad es capaz de mostrar etiquetas WMA/WAV y etiquetas ID3 Versión 1.0/1.1/2.2/3/2.4 (para MP3).
- La función de búsqueda funciona pero la velocidad de búsqueda no es constante.
- Este receptor puede reproducir archivos grabados en VBR (velocidad variable de bits). (Los archivos grabados en VBR presentan una discrepancia en la indicación del tiempo transcurrido.)
- Número máximo de caracteres para:
 - Nombres de las carpetas/archivos : 25 caracteres (incluyendo 4 caracteres de la extensión—<.mp3>, <.wma>, <.wav>)
 - Etiqueta MP3/WMA/WAV: 128 caracteres
- Esta unidad puede reconocer un total de 20 000 archivos, 2 000 carpetas (999 archivos por carpeta). No obstante, la pantalla puede mostrar hasta 999 carpetas/archivos.
- Este receptor no puede reproducir los siguientes archivos:
 - Archivos MP3: codificado en formato MP3i y MP3 PRO, en un formato inadecuado, capa 1/2.
 - Archivos WMA: formato sin pérdida, profesional y de voz; que no se basan en Windows Media® Audio; protegido contra copia con DRM.
 - Archivos que disponen de datos tales como AIFF, ATRAC3, etc.

Mantenimiento

Limpieza de la unidad

Limpie la suciedad del panel con un paño de silicona seco o un paño suave. La negligencia en la observación de esta precaución puede causar daños a la unidad.

Limpieza del conector

Elimine la suciedad del conector de la unidad y del panel. Utilice un paño o un palillo de algodón.

- Microsoft y Windows Media son marcas registradas o bien marcas comerciales de Microsoft Corporation en los Estados Unidos y/u otros países.
- La marca Bluetooth y sus logotipos son propiedad de Bluetooth SIG, Inc., y cualquier uso de los mismos por Victor Company of Japan, Limited (JVC) se realiza bajo licencia. Otras marcas y nombres comerciales son de sus respectivos propietarios.
- Puede recibir transmisiones de HD Radio cuando se conecta al KT-HD300, que se vende por separado.
- SIRIUS, XM and SAT Radio Ready, and related marks are registered trademarks of SIRIUS XM Radio Inc. All rights reserved.

Especificaciones

SECCIÓN DEL AMPLIFICADOR DE AUDIO



Salida de potencia: 20 W RMS × 4 canales a 4 Ω y ≤ 1% THD+N

Relación señal a ruido: 80 dBA (referencia: 1 W en 4 Ω)

Impedancia de carga: 4 Ω (tolerancia de 4 Ω a 8 Ω)

Respuesta de frecuencias: 40 Hz a 20 000 Hz

Nivel/impedancia de salida de línea o salida del subwoofer: 2,5 V/20 kΩ de carga (plena escala)

Impedancia de salida: ≤ 600 Ω

Otro terminal: Toma de entrada AUX (auxiliar), Terminal de entrada USB, Cable trasero USB, Puerto de expansión, Terminal de la antena

SECCIÓN DEL SINTONIZADOR

Gama de frecuencias:

FM: con el intervalo entre canales ajustado a:

200 kHz: 87,9 MHz a 107,9 MHz

50 kHz: 87,5 MHz a 108,0 MHz

AM: con el intervalo entre canales ajustado a:

10 kHz: 530 kHz a 1 700 kHz

9 kHz: 531 kHz a 1 611 kHz

Sintonizador de FM:

Sensibilidad útil: 9,3 dBf (0,8 μV/75 Ω)

50 dB sensibilidad de silenciamiento:

16,3 dBf (1,8 μV/75 Ω)

Selectividad de canal alternativo (400 kHz):

65 dB

Respuesta de frecuencias: 40 Hz a 15 000 Hz

Separación estereofónica: 40 dB

Sintonizador de AM:

Sensibilidad/Selectividad: 20 μV/40 dB

SECCIÓN DEL REPRODUCTOR DE CD

Tipo: Reproductor de discos compactos

Sistema de detección de señal: Captor óptico sin contacto (láser semiconductor)

Número de canales: 2 canales (estereofónicos)

Respuesta de frecuencias: 5 Hz a 20 000 Hz

Relación señal a ruido: 98 dB

Llora y trémolo: Inferior al límite medible

Formato de decodificación MP3 (MPEG1/2

Audio Layer 3): Máx. velocidad de bits:

320 kbps

Formato de decodificación WMA (Windows

Media® Audio): Máx. velocidad de bits:

320 kbps

SECCIÓN USB

Norma USB: USB 1.1, USB 2.0

Velocidad de transferencia de datos

(Velocidad máxima): Máx. 12 Mbps

Dispositivo compatible: clase de

almacenamiento de datos (a excepción de discos duros)

Sistema de archivo compatible: FAT 32/ 16/ 12

Formato de audio reproducible: MP3/ WMA/ WAV

Corriente máx.: 5 V CC $\overline{\text{---}}$ 1 A

SECCIÓN BLUETOOTH

Versión: Bluetooth 2.1 certified (+EDR)

Perfil: HFP 1.5, OPP 1.1, A2DP 1.2, AVRCP 1.3, PBAP 1.0

GENERAL

Requisitos de potencia: Voltaje de funcionamiento: 14,4 V CC (tolerancia de 11 V a 16 V)

Sistema de puesta a tierra: Negativo a masa

Temperatura de funcionamiento admisible: 0°C a +40°C (32°F a 104°F)

Dimensiones (An × Al × Pr): (aprox.)

–Tamaño de instalación:

182 mm × 52 mm × 158 mm

(7-3/16 pulgada × 2-1/16 pulgada × 6-1/4 pulgada)

–Tamaño del panel:

188 mm × 59 mm × 9 mm

(7-7/16 pulgada × 2-3/8 pulgada × 3/8 pulgada)

Peso: 1,3 kg (2,9 lbs) (excluyendo accesorios)

Sujeto a cambios sin previo aviso.

Si necesita un kit para su automóvil, consulte su directorio telefónico para buscar la tienda especializada en car audio más cercana.

Merci pour avoir acheté un produit JVC.

Veuillez lire attentivement toutes les instructions avant d'utiliser l'appareil afin de bien comprendre son fonctionnement et d'obtenir les meilleures performances possibles.

Précautions:

Tout changement ou modification non approuvé par JVC peut annuler l'autorité de l'utilisateur d'utiliser l'appareil.

IMPORTANT POUR PRODUITS LASER

1. PRODUIT LASER CLASSE 1

2. **ATTENTION:** N'ouvrez pas le couvercle supérieur. Il n'y a aucune pièce réparable par l'utilisateur à l'intérieur de l'appareil; confiez toute réparation à un personnel qualifié.

3. **ATTENTION:** (Pour les Etats-Unis) Radiation laser de classe II visibles et/ou invisible si l'appareil est ouvert. Ne regardez pas le rayon.
(Pour le Canada) Rayonnement laser visible et/ou invisible de classe 1M une fois ouvert. Ne pas regarder directement avec des instruments optiques.

4. REPRODUCTION DE L'ÉTIQUETTE: ÉTIQUETTE DE PRÉCAUTION PLACÉE À L'EXTÉRIEUR DE L'APPAREIL.

CAUTION VISIBLE AND/OR INVISIBLE CLASS 1M LASER RADIATION WHEN OPEN. DO NOT VIEW DIRECTLY WITH OPTICAL INSTRUMENTS. IEC00025-1:2001 (ENG)	ATTENTION RAYONNEMENT LASER VISIBLE ET/OU INVISIBLE DE CLASSE 1M UNE FOIS OUVERT. NE PAS REGARDER DIRECTEMENT AVEC DES INSTRUMENTS OPTIQUES. (FRA)	AVISO RADIACIÓN LASER DE CLASE 1M VISIBLE Y/O INVISIBLE CUANDO ESTA ABIERTO. NO MIRAR DIRECTAMENTE CON INSTRUMENTAL ÓPTICO. (SPA)	VARNING SYNLIG OCH/ELLER OSYNLIG LASERSTRÅLNING, KLASS 1M, NÄR DENNA DEL ÄR ÖPPNAD. BETRÄKTA EJ STRÅLEN MED OPTISKA INSTRUMENT. (SWE)	注意 ここを開くと可視 及び/または不可視 のクラス1M レーザー放射が 出ます。 光学装置で直接 見ないでください。 (JPN)	CAUTION VISIBLE AND/OR INVISIBLE CLASS II LASER RADIATION WHEN OPEN. DO NOT STARE INTO BEAM. FDA 21 CFR (ENG)
--------------------------------------------------------------------------------------------------------------------------------------------------------------------------	-----------------------------------------------------------------------------------------------------------------------------------------------------------------------------------	------------------------------------------------------------------------------------------------------------------------------------------------------------------	----------------------------------------------------------------------------------------------------------------------------------------------------------------------	--------------------------------------------------------------------------------------------------	----------------------------------------------------------------------------------------------------------------------------------------------



[Union européenne seulement]

AVERTISSEMENT:

Arrêtez la voiture avant de manipuler l'appareil.

Précautions sur le réglage du volume:

Les appareils numériques (CD/USB) produisent très peu de bruit par rapport aux autres sources. Réduisez le volume avant de reproduire ces sources numériques afin d'éviter d'endommager les enceintes par la soudaine augmentation du niveau de sortie.

Attention:

Ajustez le volume de façon à pouvoir entendre les sons extérieurs à la voiture. Conduire avec le volume trop haut peut être la cause d'un accident.

Comment attacher/détacher le panneau de commande

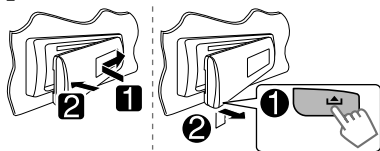

Comment réinitialiser votre appareil

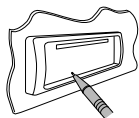

Vos ajustements pré-réglés sont aussi effacés.

Comment forcer l'éjection d'un disque



[Maintenez pressée]

- Faites attention de ne pas faire tomber le disque quand il est éjecté.
- Si cela ne fonctionne pas, essayez de réinitialiser l'appareil.

Précautions pour la lecture de disques à double face:

La face non DVD d'un disque à "DualDisc" n'est pas compatible avec le standard "Compact Disc Digital Audio". Par conséquent, l'utilisation de la face non DVD d'un disque à double face sur cet appareil n'est pas recommandée.

Condensation : Quand une voiture est climatisée, de la condensation peut se produire sur la lentille du laser. Cela peut être la cause d'une erreur de lecture du disque. Dans ce cas, retirez le disque et attendez que l'humidité s'évapore.

Température à l'intérieur de la voiture :

Si votre voiture est restée garée pendant longtemps dans un climat chaud ou froid, attendez que la température à l'intérieur de la voiture redevienne normale avant d'utiliser l'appareil.

JVC ne peut être tenu responsable pour toute perte de données dans un iPod/iPhone et/ou un périphérique USB à mémoire de grande capacité lors de l'utilisation de ce système.

TABLE DES MATIERES

- 3 Comment attacher/détacher le panneau de commande
- 3 Comment réinitialiser votre appareil
- 3 Comment forcer l'éjection d'un disque
- 4 Annulation des démonstrations des affichages
- 4 Réglage de l'horloge
- 5 Préparation de la télécommande
- 5 À propos des disques
- 6 Opérations de base
- 7 Écoute de la radio
- 8 Écoute d'un disque
- 10 Écoute d'un périphérique USB
- 11 Utilisation de périphériques Bluetooth®
Disponible uniquement quand un adaptateur USB Bluetooth (vendu séparément) est connecté.
 - 11 Connexion d'un appareil Bluetooth
 - 12 Utilisation d'un téléphone portable Bluetooth
 - 15 Utilisation d'un lecteur audio Bluetooth
 - 15 Modification des réglages Bluetooth
- 17 Écoute d'un iPod/iPhone
- 20 Écoute d'une émission HD Radio™
- 21 Écoute de la radio satellite
- 23 Écoute d'un autre appareil extérieur
- 24 Sélection d'un mode sonore pré-réglé
- 25 Utilisation des menus
- 28 Guide de dépannage
- 33 Spécifications

Annulation des démonstrations des affichages

1 Mise sous tension de l'appareil.



2



[Maintenez pressée]



(Réglage initial)

3



(Réglage initial)

4 Choisissez <DEMO OFF>.



5



6 Terminez la procédure.



Réglage de l'horloge

1 Mise sous tension de l'appareil.



2



[Maintenez pressée]



(Réglage initial)

3 Choisissez <CLOCK>.



4 Choisissez <CLOCK SET>.



5 Ajustez les heures.



(Réglage initial)

6 Ajustez les minutes.



7 Terminez la procédure.



Préparation de la télécommande

Lorsque vous utilisez la télécommande pour la première fois, tirez sur la feuille isolante pour la retirer.

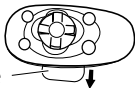

Feuille isolante

Pour Californie des États-Unis seulement: Cet appareil contient une pile-bouton CR au lithium qui contient du perchlorate—une manipulation spéciale peut être requise. Voir www.dtsc.ca.gov/hazardouswaste/perchlorate

Si la télécommande perd de son efficacité, remplacez la pile.

Remplacement de la pile-bouton au lithium

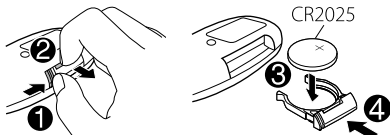

L'autoradio est muni d'une fonction de télécommande de volant.

- Pour plus d'informations, référez-vous aussi aux instructions fournies avec l'adaptateur de télécommande.

À propos des disques

Cet appareil ne peut lire que les CD comportant:



Disques qui ne peuvent pas être utilisés:

- Disques qui ne sont pas ronds.
- Disques avec des colorations sur la surface d'enregistrement ou disques sales.
- Vous ne pouvez pas reproduire un disque enregistrable/réinscriptible qui n'a pas été finalisé. (Pour le processus de finalisation, reportez-vous au logiciel utilisé pour graver le disque et au mode d'emploi du graveur de disque.)
- Les CD de 3 pouces ne peuvent pas être utilisés. Essayer d'insérer un disque à l'aide d'un adaptateur peut entraîner un dysfonctionnement de l'appareil.

Attention:

- Danger d'explosion si la pile est remplacée de façon incorrecte. Remplacez-la uniquement avec le même type de pile ou un type équivalent.
- Les piles ne doivent en aucun cas être exposées à une chaleur excessive (lumière du soleil, feu, etc.).

Avertissement (pour éviter tout accident et tout dommage):

- N'installez pas une autre pile qu'une CR2025 ou son équivalent.
- Ne laissez pas la télécommande dans un endroit (tel que le tableau de bord) exposé à la lumière directe du soleil pendant longtemps.
- Rangez la pile dans un endroit hors d'atteinte des enfants.
- Ne rechargez pas, ne court-circuitez pas, ne chauffez pas la pile ni ne la jeter dans un feu.
- Ne laissez pas la pile avec d'autres objets métalliques.
- Ne piquez pas la pile avec des ciseaux ou d'autres objets similaires.
- Enveloppez la pile de ruban isolant avant de la mettre au rebut ou de la ranger.

Manipulation des disques:

- Ne pas toucher la surface d'enregistrement du disque.
- Ne pas coller de ruban adhésif, etc. sur les disques et ne pas utiliser de disque avec du ruban adhésif collé dessus.
- N'utilisez aucun accessoire pour le disque.
- Nettoyez le disque en partant du centre vers l'extérieur.
- Nettoyez le disque avec un chiffon sec au silicone ou un chiffon doux. N'utilisez aucun solvant.
- Pour retirer les disques de cet appareil, tirez-les horizontalement.
- Retirez les ébarbures du bord du trou central du disque avant d'insérer un disque.

Opérations de base

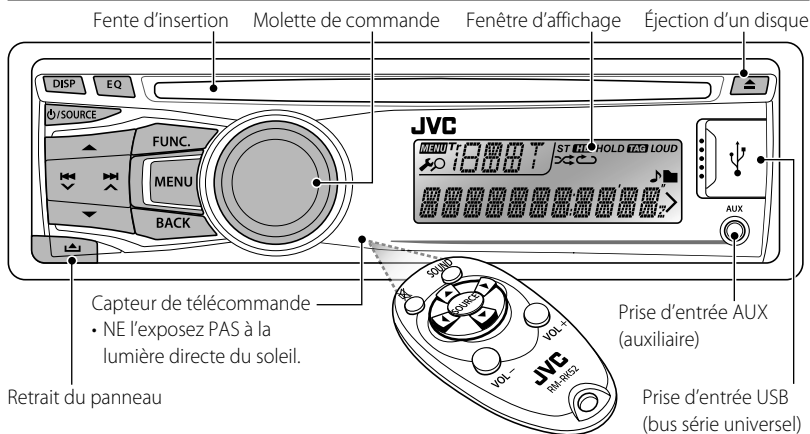

Quand vous appuyez ou maintenez pressées les touches suivantes...

Appareil principal	Télécommande	Opérations générales
⊕/SOURCE	—	<ul style="list-style-type: none"> • Met l'appareil sous tension. • Met hors tension [Maintenez pressée].
	SOURCE	<ul style="list-style-type: none"> • Choisit les sources disponibles (si l'appareil est sous tension). • Si la source est prête, la lecture démarre aussi.
Molette de commande (tournez)	VOL - / +	Ajuste le niveau de volume.
	—	Choisissez les éléments.
Molette de commande (appuyez sur la touche)		<ul style="list-style-type: none"> • Coupe le son pendant fait une pause la lecture. • Appuyez de nouveau sur la touche pour annuler la sourdine ou reprendre la lecture.
	—	Valide la sélection.
EQ	SOUND	<ul style="list-style-type: none"> • Choisit les modes sonores prééglés. • Maintenez la touche EQ pressée sur l'appareil principal pour accéder directement à l'ajustement du niveau de tonalité. (page 24)
FUNC.	—	<ul style="list-style-type: none"> • Afficher directement le menu <BRIGHTNESS> (si l'adaptateur USB Bluetooth* n'est pas connecté). (page 11, 26) * <i>vendu séparément.</i>
BACK	—	<ul style="list-style-type: none"> • Permet de sélectionner la prise de commande d'un iPod/iPhone [Maintenez pressée]. (page 17) • Retourne au menu précédent.
DISP	—	<ul style="list-style-type: none"> • Change l'information sur l'affichage. • Fait défiler les informations de l'affichage [Maintenez pressée].

Écoute de la radio



- [Appuyez sur la touche] Recherche des stations automatiquement.
 - [Maintenez pressée] Recherche des stations manuellement.
- "M" clignote, puis appuyez sur la touche répétitivement.

"ST" s'allume lors de la réception d'une émission FM stéréo avec un signal suffisamment fort.

Amélioration de la réception FM

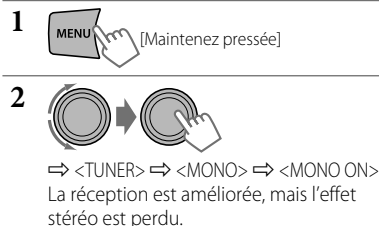

Pour rétablir l'effet stéréo, répétez la même procédure et choisissez <MONO OFF>.

Préréglage automatique (FM)—

SSM (Mémorisation automatique séquentielle des stations puissantes)

Vous pouvez préréglager un maximum de 18 stations pour FM.

- Si un tuner HD Radio est connecté (page 20), vous pouvez aussi préréglager 6 stations AM en suivant les opérations ci-dessous.

Pendant l'écoute d'une station...

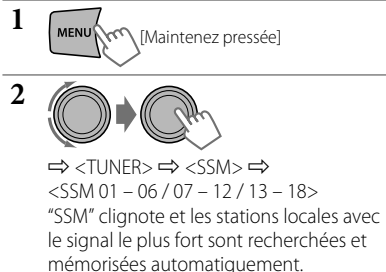

Pour préréglager 6 autres stations, répétez la procédure ci-dessus en choisissant une des autres pages de réglage SSM.

Préréglage manuel (FM/AM)

Vous pouvez préréglager un maximum de 18 stations pour FM et de 6 stations pour AM.

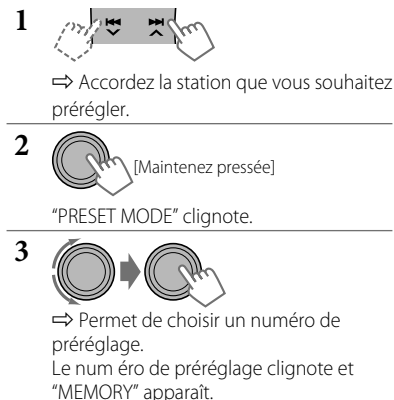

Sélection d'une station préréglée

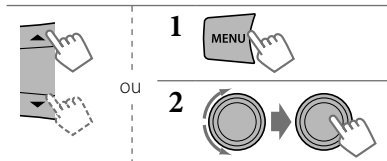

Utilisation de la télécommande

- ▲/▼ : Change les stations préréglées.
- ◀/▶ : [Appuyez sur la touche] Recherche des stations automatiquement.
- [Maintenez pressée] Recherche des stations manuellement.

À suivre...

Affectation d'un titre

Vous pouvez affecter un titre à 30 fréquences de station (FM et AM) maximum et 8 caractères (maximum) pour chaque titre.

- Si vous essayez d'affecter des titres à plus de 30 fréquences de station, "NAME FULL" apparaît. Effacez les titres inutiles avant de faire une autre affectation.
- Quand le tuner HD Radio est connecté (page 20), cette fonctionnalité n'est pas disponible.



⇒ "FM" ou "AM"

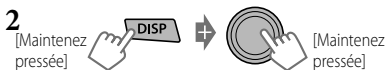

⇒ Affiche l'écran d'entrée de titre.



⇒ Choisissez un caractère (A à Z, 0 à 9, —, /, <, >) ou un espace, puis passez à la position de caractère suivante (ou précédente).

4 Répétez l'étape 3 jusqu'à ce que vous ayez fini d'entrer le titre.



Pour effacer tout le titre, maintenez pressée **DISP** après l'étape 2, puis appuyez sur la molette de commande.

Changement des informations sur l'affichage

Nom de la station* → Fréquence
→ Horloge → (retour au début)

* Si aucun titre n'est affecté à une station, "NO NAME" apparaît pendant quelques secondes.

Écoute d'un disque



⇒ Met l'appareil sous tension.

2



La lecture démarre automatiquement.

Toutes les plages sont reproduites répétitivement jusqu'à ce que vous changiez la source ou éjectiez le disque.

Arrête de la lecture et éjection du disque



Si le disque éjecté n'est pas retiré avant 15 secondes, il est réinséré automatiquement dans la fente d'insertion.

Opérations de base



Choisit un dossier d'un disque MP3/WMA.



[Appuyez sur la touche]
Choisit une plage.
[Maintenez pressée]
Avance ou recule rapidement la plage.

Utilisation de la télécommande

- ▲/▼ : Choisit un dossier d'un disque MP3/WMA.
- ◀/▶ : [Appuyez sur la touche] Choisit une plage.
[Maintenez pressée] Avance ou recule rapidement la plage.

Sélection d'une plage/dossier à partir de la liste



- Si le disque MP3/WMA contient beaucoup de plages, vous pouvez effectuer une recherche rapide (± 10 , ± 100 , $\pm 1\ 000$) sur le disque en tournant rapidement la molette de commande.
- Pour revenir au menu précédent, appuyez sur **BACK**.

Pour les disque MP3/WMA, vous pouvez aussi utiliser le menu de recherche (A à Z, 0 à 9, et OTHERS) pour faire défiler le menu de liste.

- "OTHERS" apparaît si le 1e caractère n'est pas A à Z ou 0 à 9, comme par exemple #, —, ! et etc.

Sur le menu de liste...

- 1 Appuyez sur ▲/▼ pour afficher le menu de recherche.
Le premier caractère du dossier/fichier actuel apparaît.
- 2 Appuyez sur ▲/▼ pour choisir le caractère souhaité. Puis, appuyez sur la molette de commande pour valider.
La liste des plages correspondant au caractère choisi apparaît.
- 3 Tournez la molette de commande pour choisir la plage souhaité. Puis, appuyez sur la molette de commande pour valider.

- Seul les caractères existant apparaîtront sur le menu de recherche.
- Maintenez pressée ▲/▼ pour changer de façon continue le caractère du menu de recherche.
- Si votre disque contient beaucoup de plages, la recherche prend un certain temps.

Sélection des modes de lecture

Vous pouvez utiliser un des modes de lecture suivants à la fois.

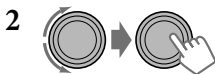

⇔ "REPEAT" ↔ "RANDOM"

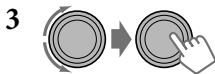

REPEAT ↻

TRACK RPT : Répète la plage actuelle
FOLDER RPT : Répète le dossier actuel

RANDOM ⌘

FOLDER RND : Reproduit aléatoirement toutes les plages du dossier actuel, puis toutes les plages des dossiers suivants
ALL RND : Reproduit aléatoirement toutes les plages

Pour annuler la lecture répétée ou la lecture aléatoire, choisissez "RPT OFF" ou "RND OFF".

Changement des informations sur l'affichage



Le titre du disque/Nom de l'album/interprète (nom du dossier)* → Titre de la plage (nom de fichier)* → Numéro de la plage actuelle avec la durée de lecture écoulée → Numéro de la plage actuelle avec l'horloge → (retour au début)

* "NO NAME" apparaît pour les CD ordinaire ou si aucun nom n'a été enregistré.

Écoute d'un périphérique USB

Cet appareil est muni de deux prises d'entrée USB (sur le panneau de commande et sur le câble USB provenant de l'arrière de l'appareil). Vous pouvez utiliser ces deux prises en même temps.

Vous pouvez commander le périphérique USB de la même façon que les fichiers sur un disque. (page 8, 9)

- Cet appareil peut reproduire les fichiers MP3/ WMA/ WAV mémorisés dans un périphérique USB à mémoire de grande capacité (tel qu'une mémoire USB, un lecteur audio numérique, etc.).

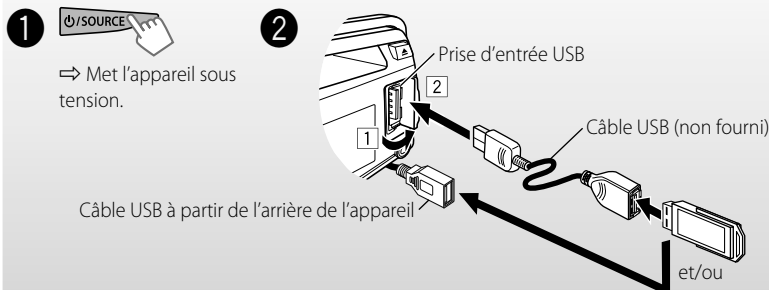

Toutes les pages sont reproduites répétitivement jusqu'à ce que vous changiez la source ou déconnectiez le périphérique USB.

Attention:

- Assurez-vous que toutes les données importantes ont été sauvegardées.
- Vous ne pouvez pas connecter un ordinateur ou un disque dur portable à la prise d'entrée USB de l'appareil.
- Éviter d'utiliser le périphérique USB s'il peut gêner une conduite en toute sécurité.
- Un choc électrostatique à la connexion d'un périphérique USB peut causer une lecture anormale du périphérique. Dans ce cas, déconnectez le périphérique USB puis réinitialisez cet appareil et le périphérique USB.
- Ne laissez pas un périphérique USB dans la voiture, exposé aux rayons directs du soleil ou aux hautes températures pour éviter toute déformation ou tout dommage du périphérique.
- Il se peut que cet appareil ne puisse pas reproduire correctement des fichiers d'un périphérique USB quand celui-ci est connecté à l'aide d'un cordon prolongateur.
- Les périphériques USB munis de fonctions spéciales telles que des fonctions de protection des données ne peuvent pas être utilisés avec cet appareil.
- Lors de la connexion avec un câble USB, utilisez un câble USB 2.0.
- N'utilisez pas un périphérique USB avec 2 partitions ou plus.
- En fonction de la forme du périphérique USB et du port de connexion, il se peut que certains périphériques USB ne puissent pas être connectés correctement ou que la connexion soit lâche.
- Cet appareil ne peut pas reconnaître les périphériques USB dont l'alimentation n'est pas de 5 V et dépasse 1 A.
- Ne déconnectez puis ne reconnectez pas le périphérique USB répétitivement pendant que "READING" apparaît sur l'affichage.
- Il se peut que cet appareil ne reconnaisse pas la carte mémoire insérée dans le lecteur de carte USB.
- Connectez uniquement un périphérique USB à la fois à cet appareil. N'utilisez pas de noeud de raccordement USB.
- Le fonctionnement et l'alimentation peuvent ne pas fonctionner comme prévu pour certains périphériques USB.
- Pour les informations additionnelles, référez-vous à la page 32.

Utilisation de périphériques Bluetooth®

Disponible uniquement quand un adaptateur USB Bluetooth (vendu séparément) est connecté.

En connectant un adaptateur USB Bluetooth et un microphone (avec le kit d'accessoire KS-BTA50 vendu séparément) à cet appareil, vous pouvez utiliser un périphérique Bluetooth avec cet appareil. Une fois que l'adaptateur USB Bluetooth est attaché, cet appareil est toujours disponible pour le pairage.

- Un seul adaptateur USB Bluetooth peut être détecté en même temps.

Cet appareil prend en charge les profils Bluetooth suivants

- HFP (Hands-Free Profile — Profile mains libres) 1.5
- OPP (Object Push Profile — Profile de poussée d'objet) 1.1
- PBAP (Phonebook Access Profile — Profile d'accès au répertoire d'adresses) 1.0
- A2DP (Advanced Audio Distribution Profile — Profile de distribution audio avancé) 1.2
- AVRCP (Audio/Video Remote Control Profile — Profile de télécommande audio/vidéo) 1.3

Connexion d'un appareil Bluetooth

Quand vous connecter un périphérique Bluetooth à l'appareil pour la première fois, faites les pairage entre l'appareil et le périphérique.

- Une fois que la connexion est établie, le périphérique reste enregistré dans cet appareil même si vous réinitialisez l'appareil. Un maximum de cinq appareils peuvent être enregistrés en tout. "PAIRING FULL" défile sur l'affichage si vous essayez de réaliser le pairage d'un 6e périphérique.
- Cet appareil prend en charge le Pairage simple sécurisé (SSP).
- L'ordre de pairage peut être différent de ce qui est décrit ci-dessous.
- Un maximum de deux périphériques pour Téléphone Bluetooth et un périphérique pour Audio Bluetooth peuvent être connectés en même temps.



⇒ Met l'appareil sous tension.

2

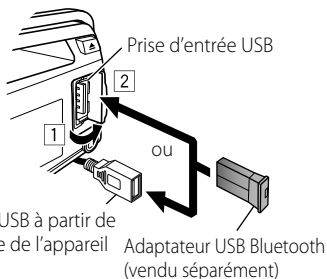

⇒ Assurez-vous que l'adaptateur USB Bluetooth est connecté à une des prises d'entrée USB.

3

Utilisez le périphérique Bluetooth pour rechercher et sélectionner "JVC Unit".

- Pour certains périphériques Bluetooth, il se peut que vous ayez besoin d'entrer le code PIN juste après la recherche.

4

Réalisez une des opérations de pairage suivantes (ce qui apparaît dépend du processus de pairage du périphérique Bluetooth).

(A) Si "BT PAIRING" clignote, alors "[Nom de périphérique]" → "VOL - YES" → "BACK - NO" défile sur l'affichage.



⇒ Sélectionnez "YES" pour démarrer le processus de pairage.

Si "PAIRING" apparaît...

⇒ Utilisez le périphérique Bluetooth pour accepter.

À suivre...

Si "PAIRING" → "PIN 0000" défile sur l'affichage...

⇒ Entrez un code PIN (Numéro d'identification personnel) sur le périphérique Bluetooth.

• Vous pouvez changer le code PIN sur celui de votre choix avant le pairage. (page 16)
[Réglage initial: 0000]

(B) Si "BT PAIRING" clignote, alors "[Nom de périphérique]" → "XXXXXX" → "VOL - YES" → "BACK - NO" défile sur l'affichage.

⇒ Vérifiez que le code qui apparaît sur le périphérique et le périphérique Bluetooth est le même. Puis, validez le code sur l'appareil en appuyant sur la molette de commande. Utilisez le périphérique Bluetooth pour valider le code.

• "XXXXXX" est un code numérique à 6 chiffres qui apparaît de façon différente (même si le périphérique est le même) chaque fois que la paire est réalisée

5 Une fois que le pairage a réussi, l'appareil établit la connexion Bluetooth avec le périphérique Bluetooth*. (🔊 s'allume sur l'affichage.)

• Le périphérique reste enregistré même après que vous le déconnectez. Utilisez <CONNECT PH/ CONNECT AU> (ou mettez en service <AUTO CNNT>, page 16) pour connecter le même périphérique la prochaine fois.

* Il se peut que certains périphériques ne puissent pas se connecter avec l'appareil après le pairage. Connectez le périphérique à l'appareil manuellement.

Pour supprimer un périphérique enregistré

1 Maintenez pressé **MENU**.

2 Tournez la molette de commande pour choisir <BLUETOOTH>, puis appuyez dessus pour valider.

3 Tournez la molette de commande pour choisir <DELETE PAIR>, puis appuyez dessus pour valider.

4 Tournez la molette de commande pour choisir le périphérique que vous souhaitez supprimer, puis appuyez dessus pour valider.

5 Tournez la molette de commande pour choisir <DELETE YES>, puis appuyez dessus pour valider.
"DELETED" apparaît quand le périphérique a été supprimé.

Si <DELETE NO> est choisi, l'appareil retourne à l'étape **4** ci-dessus.

Pour connecter/déconnecter un périphérique enregistré

1 Maintenez pressé **MENU**.

2 Tournez la molette de commande pour choisir <BLUETOOTH>, puis appuyez dessus pour valider.

3 Tournez la molette de commande pour choisir <CONNECT PH/ CONNECT AU> ou <DISCONNT PH/ DISCONNT AU>, puis appuyez dessus pour valider.

4 Tournez la molette de commande pour choisir le périphérique que vous souhaitez connecter/déconnecter, puis appuyez dessus pour valider.

"CONNECTED/ DISCONNECT" → "[Nom du périphérique]" défile sur l'affichage quand le périphérique est connecté/déconnecté.

Utilisation d'un téléphone portable Bluetooth

Pour faire un appel

1  **FUNC.**

⇒ Affichez l'écran "Mains libres".

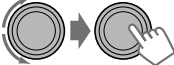
2 

⇒ Choisissez une méthode d'appel ou faite un réglage. (DIALED/ RECEIVED/ MISSED CALL/ PHONEBOOK/ DIAL NUMBER/ VOICE/ SETTINGS)

3 Si DIALED/ RECEIVED/ MISSED CALL/ PHONEBOOK est choisi à l'étape 2...

Tournez la molette de commande pour choisir le nom/numéro de téléphone que vous souhaitez appeler, puis appuyez sur la molette de commande pour valider.

• "NO HISTORY" apparaît s'il n'y a pas d'historique mémorisé.

• "NO DATA" ou "SEND P. BOOK" ↔ "MANUALLY" apparaît en fonction du réglage "P. BOOK SEL". (page 13)

Si DIAL NUMBER est sélectionné à l'étape 2...

Entrez le numéro de téléphone à composer. Tournez la molette de commande pour choisir un numéro ou un caractère (voir le tableau ci-dessous), appuyez sur **◀◀◀** / **▶▶▶** pour aller à la position d'entrée. Une fois que vous avez fini d'entrer le numéro, appuyez sur la molette de commande pour valider.

0	1	2	3	4	5	6	7	8	9	*	#	+
0	1	2	3	4	5	6	7	8	9	*	#	+

Si VOICE est sélectionné à l'étape 2...

Dites le nom (mots enregistrés) que vous souhaitez appeler quand "WAIT VOICE" → "[Nom du périphérique]" défile sur l'affichage.

- Maintenez pressée **FUNC.** pour mettre en service la composition vocale directement si un seul téléphone est connecté. Si deux téléphones sont connectés, maintenir pressée **FUNC.** permet d'afficher l'écran "Liste des téléphones". Tournez la molette de commande pour choisir un téléphone pour mettre en service la composition vocale, puis appuyez dessus pour valider.
- Accessible uniquement quand le téléphone portable connecté possède un système de reconnaissance vocale.
- "NOT SUPPORT" apparaît si le téléphone connecté ne prend pas en charge cette fonction.

Si SETTINGS est sélectionné à l'étape 2...

Tournez la molette de commande pour choisir un élément (voir ci-après), puis appuyez sur la molette de commande pour valider.

Les réglages suivants sont applicables aux périphériques appariés. Si un autre périphérique est apparié, réalisez de nouveau les réglages.

• P. BOOK SEL*

PB IN PHONE [Réglage initial] : L'appareil parcourt le répertoire téléphonique du téléphone connecté.

PB IN UNIT : L'appareil parcourt le répertoire téléphonique enregistré dans l'appareil. (Pour copier la mémoire du répertoire téléphonique, référez-vous à <P. BOOK WAIT> à la page 16.)

- Si le répertoire téléphonique contient beaucoup de numéros, vous pouvez effectuer une recherche rapide (± 10 , ± 100 , ± 1000) sur le répertoire téléphonique en tournant rapidement la molette de commande.
- Pour faire une recherche dans le répertoire téléphonique, référez-vous à la page 14.

* Peut être sélectionné uniquement quand le téléphone connecté prend en charge PBAP.

• AUTO ANSWER

ON : L'appareil répond automatiquement aux appels entrant. / **OFF** [Réglage initial] : L'appareil ne répond pas automatiquement aux appels entrant. Appuyez sur **FUNC.** ou sur la molette de commande pour répondre.

• RING TONE

IN UNIT [Réglage initial] : L'appareil sonne vous avertissant de l'arrivée d'un appel/message textuel.

– **CALL** : Choisissez votre tonalité préférée de sonnerie quand un appel arrive.

[**TONE1** — 5].

– **MESSAGE** : Choisissez votre tonalité préférée de sonnerie quand un message textuel arrive [**TONE1** — 5].

• La tonalité de sonnerie par défaut est différente en fonction du périphérique apparié.

IN PHONE : L'appareil sonne en utilisant la tonalité de sonnerie du téléphone connecté pour vous avertir que l'arrivé d'un appel/message texte. (Le téléphone portable connecté sonne s'il ne prend pas en charge cette fonction.)

• RING COLOR

29 couleurs pré-réglées [Réglage initial: **06**] : Quand un appel/message texte arrive, l'affichage clignote dans la couleur choisie. (L'affichage change sur la couleur d'origine si vous répondez à l'appel ou l'appel entrant est coupé.) / **OFF** : Annulation.

• NR/EC MODE

ON [Réglage initial] : L'appareil ajuste la réduction du bruit et l'annulation de l'écho du microphone connecté à l'appareil afin de produire un son plus clair. / **OFF** : Annulation.

• MIC LEVEL

Ajustez la sensibilité [**01** / **02** / **03**] du microphone connecté à l'appareil. [Réglage initial: **02**]

• MSG NOTICE

ON [Réglage initial] : L'appareil vous informe de l'arrivée d'un message par une sonnerie et en affichant "RCV MESSAGE" → "[Nom du périphérique]". / **OFF** : L'appareil ne vous informe pas de l'arrivée d'un message.

À suivre...

Pour choisir un contact à partir du répertoire téléphonique

- 1 Choisissez la méthode d'appel PHONEBOOK. (page 12)
 - 2 Appuyez sur ▲/▼ pour afficher le menu de recherche (A à Z, 0 à 9, et OTHERS). "OTHERS" apparaît si le 1^{er} caractère n'est pas A à Z ou 0 à 9, comme par exemple #, —, ! et etc.
 - 3 Appuyez sur ▲/▼ pour choisir le caractère souhaité, puis appuyez sur la molette de commande pour valider. La liste des noms correspondant au caractère choisi apparaît.
 - 4 Tournez la molette de commande pour choisir le contact souhaité, puis appuyez dessus pour valider.
- Seul les caractères existant apparaîtront sur le menu de recherche.
 - Maintenez pressée ▲/▼ pour changer de façon continue le caractère du menu de recherche.
 - Si votre répertoire téléphonique contient beaucoup de contacts, la recherche prend un certain temps.

Pour supprimer un contact (nom/numéro de téléphone)

Uniquement quand "PB IN UNIT" est choisi pour "P. BOOK SEL". (page 13)

- 1 Appuyez sur **FUNC.** pour afficher l'écran "Mains libres".
- 2 Affichez la liste des noms/numéros de téléphone en utilisant une des méthodes d'appel. (page 12)
- 3 Tournez la molette de commande pour choisir le nom/numéro de téléphone que vous souhaitez supprimer.
- 4 Maintenez pressée **BACK** pour afficher l'écran "Entrées supprimées".
- 5 Tournez la molette de commande pour choisir "DELETE" ou "DELETE ALL".
 - Si "DELETE" est choisi, le nom/numéro de téléphone choisi à l'étape 3 est supprimé.
 - Si "DELETE ALL" est choisi, les numéros de la liste choisis à l'étape 2 sont supprimés.
- 6 Appuyez sur la molette de commande pour valider.

Réception/terminaison d'un appel téléphonique

Quand appel est reçu, la source change automatiquement sur "BT FRONT/BT REAR".

- "RECEIVING" apparaît un certain temps, puis le numéro de téléphone ou le nom apparaît.
- L'affichage clignote en bleu. ("RING COLOR", page 13)

Quand <AUTO ANSWER> est en service....

L'appareil répond automatiquement aux appels entrant.

- Appuyez sur **FUNC.** ou sur la molette de commande pour répondre à l'appel entrant quand <AUTO ANSWER> est hors service.

Pendant une conversation téléphonique...

- Tournez la molette de commande pour ajuster le niveau de volume du téléphone (00 – 50). [Réglage initial: VOLUME 15] L'ajustement réalisé n'affecte pas les autres sources.
- Appuyez sur ▲/▼ pour ajuster la sensibilité du microphone (01 – 03). (Plus le numéro augmente, plus le microphone devient sensible.)
- Appuyez sur ◀◀▼/▶▶▲ pour mettre en/ hors service le mode de réduction de bruit et d'annulation d'écho.

Pour terminer un appel entrant, maintenez pressée **FUNC.** ou la molette de commande.

Utilisation de la télécommande

- ▲/▼/◀/▶/SOURCE: [Appuyez sur la touche] Répond aux appels. [Maintenez pressée] Refuse les appels.

Pour commuter le support de conversation (l'appareil/téléphone portable)

Appuyez sur la molette de commande pendant une conversation téléphonique, puis continuez votre conversation en utilisant l'autre appareil.

- Les opérations peuvent différer en fonction du périphérique Bluetooth connecté.

Pour commuter entre deux téléphones portables connectés

Quand deux téléphones portables sont connectés à l'appareil, vous pouvez accéder aux deux écrans "Mains libres". Appuyez sur **FUNC.** pour accéder à l'écran "Mains libres" du premier téléphone, appuyez de nouveau sur la touche pour accéder à l'écran "Mains libres" du deuxième téléphone.

- Pour retourner à l'écran "Mains libres" du premier téléphone, appuyez sur **BACK**.

Arrivée d'un message textuel

Quand un message texte arrive, l'appareil sonne si votre téléphone portable est compatible avec les messages texte et que "MSG NOTICE" est réglé sur "ON". (page 13)

- Vous ne pouvez pas lire, modifier ou envoyer un message via cet appareil.

Utilisation d'un lecteur audio Bluetooth

Les opérations et les indications de l'affichage diffèrent en fonction de leur disponibilité sur le périphérique connecté.

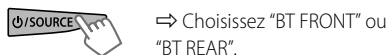

Si la lecture ne démarre pas automatiquement, utilisez le lecteur audio Bluetooth pour démarrer la lecture.

Opérations de base

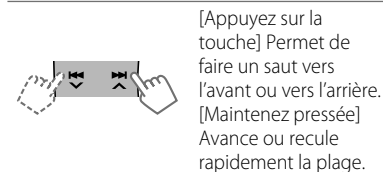
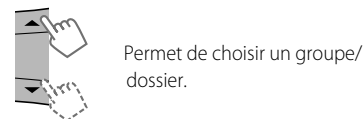
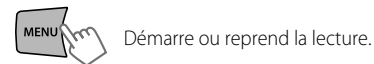

Utilisation de la télécommande

◀/▶ : [Appuyez sur la touche] Saut vers l'arrière ou saut vers l'avant
[Maintenez pressée] Avance ou recule rapidement la page.

Modification des réglages Bluetooth

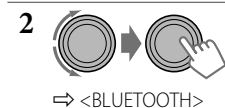

Sélection des modes de lecture

• Pour les périphériques Bluetooth compatibles avec AVRCP 1.3.

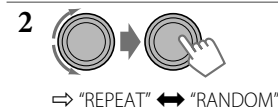

REPEAT ↻

TRACK : Répète la plage actuelle

ALL : Répète toutes les plages

GROUP : Répète toutes les plages du groupe actuel

RANDOM ⚡

ALL : Reproduit aléatoirement toutes les plages

GROUP : Reproduit aléatoirement toutes les plages du groupe actuel

Pour annuler la lecture répétée ou la lecture aléatoire, choisissez "OFF".

Changement des informations sur l'affichage

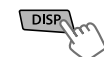

Nom de l'album/interprète → Titre de la page
→ Numéro de la plage actuelle avec la durée de lecture écoulée → Numéro de la plage actuelle avec l'horloge → (retour au début)

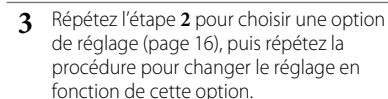

- Pour revenir au menu précédent, appuyez sur **BACK**.
- Pour quitter le menu, appuyez sur **MENU**.

À suivre...

Article de menu	Réglages pouvant être choisis, [Réglage initial: <u>Souligné</u>]
CONNECT PH *1/ CONNECT AU	Tournez la molette de commande pour choisir le périphérique que vous souhaitez connecter. "CONNECTED" → "[Nom du périphérique]" défile sur l'affichage quand le périphérique est connecté.
DISCONNT PH / DISCONNT AU	Tournez la molette de commande pour choisir le périphérique que vous souhaitez déconnecter. "DISCONNECT" → "[Nom du périphérique]" défile sur l'affichage quand le périphérique est déconnecté.
DELETE PAIR	Tournez la molette de commande pour choisir le périphérique que vous souhaitez supprimer, puis appuyez sur la molette de commande pour valider. DELETE YES : Validez pour supprimer le périphérique choisi. / DELETE NO : Annulation.
P. BOOK WAIT	Vous pouvez copier la mémoire du répertoire téléphonique d'un téléphone portable dans cet appareil (via OPP). Il se peut que vous ayez besoin d'entrer le code PIN ou de confirmer le code du téléphone portable pour faire le pairage. Vous pouvez transférer un maximum de 400 numéros.
SET PINCODE	Vous pouvez choisir le code PIN de votre choix avant le pairage (1 à 6 chiffres). [Réglage initial: 0000] Tournez la molette de commande pour choisir un numéro, appuyez sur ◀◀▼/▶▶▲ pour déplacer la position d'entrée, puis appuyez sur la molette de commande pour valider l'entrée.
AUTO CNNT	ON : La connexion est établie automatiquement avec le dernier périphérique Bluetooth enregistré quand vous mettez l'appareil sous tension. / OFF : L'appareil ne se connecte pas automatiquement à l'appareil Bluetooth. Utilisez <CONNECT PH/ CONNECT AU> pour connecter le périphérique.
INITIALIZE	YES : Initialise tous les réglages Bluetooth (y compris le pairage mémorisé, le répertoire téléphonique, etc.). / NO : Annulation.
INFORMATION	PH CNNT DEV *2 : Affiche le nom du téléphone connecté. / AU CNNT DEV *2 : Affiche le nom du périphérique audio connecté. / MY BT NAME : Affiche le nom de l'appareil (JVC Unit). / MY ADDRESS : Affiche l'adresse de l'adaptateur USB Bluetooth.

*1 N'apparaît pas si deux téléphones Bluetooth sont connectés en même temps.

*2 Affiché uniquement quand un téléphone/lecteur audio Bluetooth est connecté.

Informations complémentaires

- Si vous souhaitez réaliser des opérations compliquées (telles que composer des numéros, utiliser le répertoire téléphonique), arrêtez votre voiture dans un endroit sûr.
- Il se peut que certains périphériques Bluetooth ne puissent pas être connectés à cet appareil en fonction de la version Bluetooth du périphérique.
- Si vous connectez un adaptateur USB Bluetooth différent, tous les périphériques et les informations enregistrés sont effacés.
- Cet appareil peut ne pas fonctionner avec certains périphériques Bluetooth.
- Les conditions de connexion peuvent varier en fonction des circonstances autour de vous.
- Si vous mettez l'appareil hors tension, détachez le panneau de commande ou débranchez l'adaptateur USB Bluetooth pendant une conversion téléphonique, la connexion Bluetooth est déconnectée. Continuez la conversation en utilisant votre téléphone portable.
- Quand cet appareil est mis hors tension, l'appareil extérieur est déconnecté.
- Si vous souhaitez recevoir plus d'informations sur le système Bluetooth, consultez le site web de JVC suivant: <<http://www.jvc.co.jp/english/car/index.html>> (Site web en anglais uniquement).

Écoute d'un iPod/iPhone

Vous pouvez connecter l'iPod/iPhone Apple en utilisant le câble USB 2.0 (accessoire du iPod/iPhone) à la prise d'entrée USB sur le panneau de commande ou le câble USB à l'arrière de l'appareil.

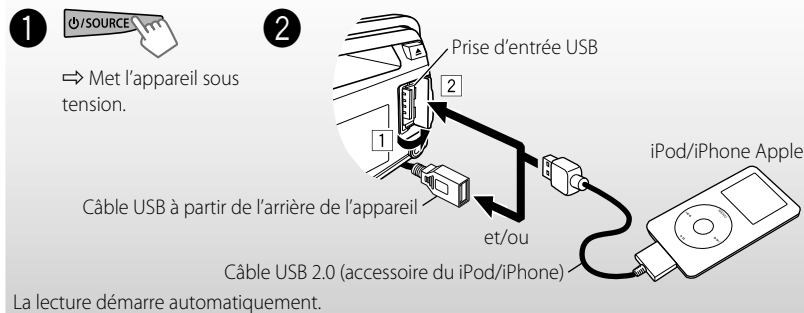

Attention:

- Évitez d'utiliser un iPod/iPhone s'il peut gêner une conduite en toute sécurité.
- Assurez-vous que toutes les données importantes ont été sauvegardées pour éviter toute perte de données.

Sélection de la prise de commande



[Maintenez pressée]

⇒ <HEAD MODE/ IPOD MODE/ APP MODE>

- Pour les détails, référez-vous au réglage <IPOD SWITCH> à la page 27.

Opérations de base

Applicable pour <HEAD MODE/ IPOD MODE>. Pour <APP MODE>, applicable uniquement pour certaines applications audio.

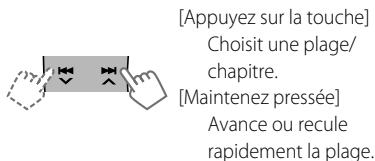

Utilisation de la télécommande

◀/▶ : [Appuyez sur la touche] Choisit une page/chapitre.

[Maintenez pressée] Avance ou recule rapidement la page.

Sélection d'une page à partir du menu

Ne s'applique pas au mode <IPOD MODE / APP MODE>.

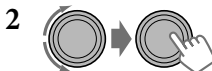

⇒ Choisissez le menu souhaité.

PLAYLISTS ↔ ARTISTS ↔ ALBUMS

↔ SONGS ↔ PODCASTS ↔ GENRES

↔ COMPOSERS ↔ AUDIOBOOKS ↔

(retour au début)

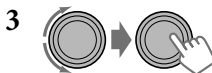

⇒ Choisissez la page souhaitée.

Répétez cette étape jusqu'à ce que la page souhaitée soit choisie.

- Si le menu choisi contient beaucoup de pages, vous pouvez effectuer une recherche rapide ($\pm 10, \pm 100, \pm 1000$) sur le menu en tournant rapidement la molette de commande.
- Pour revenir au menu précédent, appuyez sur **BACK**.

À suivre...

Vous pouvez aussi utiliser le menu de recherche (A à Z et 0 à 9) pour faire défiler le menu souhaité.

Après avoir choisi le menu souhaité (à l'étape 2 de la page 17)....

1 Appuyez sur ▲/▼ pour afficher le menu de recherche.

Le premier caractère du fichier actuel apparaît.

2 Appuyez sur ▲/▼ pour choisir le caractère souhaité. Puis, appuyez sur la molette de commande pour valider.

La liste des plages correspondant au caractère choisi apparaît.

3 Tournez la molette de commande pour choisir la plage souhaité. Puis, appuyez sur la molette de commande pour valider.

- Seul les caractères existant apparaîtront sur le menu de recherche.
- Maintenez pressée ▲/▼ pour changer de façon continue le caractère du menu de recherche.
- Si votre iPod/iPhone contient beaucoup de plages, la recherche prend un certain temps.
- Il se peut que la recherche ne fonctionne pas sur certains niveaux du menu sélectionné.

Changement des informations sur l'affichage



Nom de l'album/interprète → Titre de la plage
→ Numéro de la plage actuelle avec la durée de lecture écoulée → Numéro de la plage actuelle avec l'horloge → (retour au début)

Dans <APP MODE> : APP MODE ↔ APP MODE avec l'horloge

Informations complémentaires

- Fabriqué pour
iPod touch (1e, 2e, 3e & 4e Génération)
iPod classic
iPod avec vidéo* (5e Génération)
iPod nano (1e*, 2e, 3e, 4e, 5e & 6e Génération)
iPhone 4
iPhone 3GS
iPhone 3G
iPhone
- * <IPOD MODE> et <APP MODE> ne sont pas disponibles.

Sélection des modes de lecture

Ne s'applique pas au mode <IPOD MODE / APP MODE>.

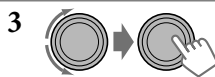
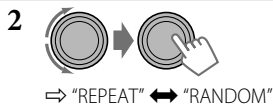

REPEAT ↺

ONE RPT : Fonctionne de la même façon que la fonction "Répéter Un" pour iPod
ALL RPT : Fonctionne de la même façon que la fonction "Répéter Tous" pour iPod

RANDOM ⇄

ALBUM RND : Fonctionne de la même façon que la fonction "Aléatoire Albums" pour iPod
SONG RND : Fonctionne de la même façon que la fonction "Aléatoire Morceaux" pour iPod

- Pour annuler la lecture répétée ou la lecture aléatoire, choisissez "RPT OFF" ou "RND OFF".
- "ALBUM RND" ne peut pas être utilisé pour certains iPod/iPhone.
- Pour revenir au menu précédent, appuyez sur **BACK**.

Utilisation de l'application iPod/iPhone

Vous pouvez utiliser l'application Pandora et certaines des applications originales de JVC (par exemple JVC Drive Smart) avec cet appareil en mode <APP MODE>.

Application originale de JVC (par exemple JVC Drive Smart)

Pour l'utilisation de JVC Drive Smart, consultez le site Web de JVC: <<http://www.jvc.co.jp/english/car/index.html>> (Site web en anglais uniquement).

Pandora application

Nous vous expliquons ci-après certaines fonctions des applications Pandora compatibles pour iPod/iPhone pouvant être commandées en utilisant cet appareil en mode <APP MODE>.

Préparation:

- 1 Démarre l'application Pandora en utilisant l'iPod/iPhone.
- 2 Connectez l'iPod/iPhone à l'une des prises d'entrée USB de l'appareil. (page 17)
 - La source change automatiquement sur "IPOD-FRONT/ IPOD-REAR," et commute automatiquement sur <APP MODE>. Le réglage <IPOD SWITCH> dans le menu change aussi sur <APP MODE>. (page 27)
 - Si Pandora démarre après la connexion d'un iPod/iPhone, c'est que <APP MODE> est aussi choisi pour <IPOD SWITCH>.

Opérations de base



Lance la lecture/pause.

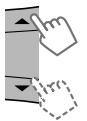

Sélection vers le haut ou vers le bas.

- Si la sélection vers le bas est choisie, la plage actuelle est sautée.



Saute la plage.

Recherche de la station enregistrée dans la liste

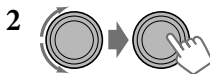

⇒ Choisissez le menu souhaité.

Affiche la liste des stations:

- Par date (en fonction de la date d'enregistrement)
- A à Z (ordre alphabétique)

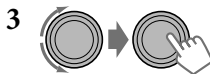

⇒ Choisissez la station souhaitée.

Pour faire défiler le menu souhaité en utilisant le menu de recherche (A à Z)

Après l'étape 2 ci-dessus...

- 1 Appuyez sur ▲/▼ pour afficher le menu de recherche.

Le premier caractère de la station actuelle apparaît.
- 2 Appuyez sur ▲/▼ pour choisir le caractère souhaité. Puis, appuyez sur la molette de commande pour valider.

La liste des stations correspondant au caractère choisi apparaît.

Pour mettre en signet des informations sur une chanson ou un artiste

Lors de la réception d'une chanson...

- 1 Maintenez pressée la molette de commande.
- 2 Tournez la molette de commande pour choisir le signet souhaité (THIS SONG ↔ THIS ARTIST). Puis, appuyez sur la molette de commande pour valider.

"BOOKMARKED" apparaît et l'information sur la chanson ou l'artiste est mémorisée sur l'iPod/iPhone.

Attention: L'information "BOOKMARKED" peut uniquement être vue sur un iPod/iPhone.

À suivre...

Changement des informations sur l'affichage



Nom de la station → Nom de l'album/Nom de l'artiste → Titre de la plage → Durée de lecture écoulée → Heure de l'horloge → (retour au début)

- Maintenez pressée **DISP** pour faire défiler les informations actuelles de l'affichage.

Écoute d'une émission HD Radio™

Avant de commencer, connectez le tuner HD Radio, KT-HD300 (non fourni) au port d'extension à l'arrière de l'appareil.

- Pour en savoir plus, référez-vous aussi aux instructions fournies avec le tuner HD Radio.

Qu'est-ce que la technologie HD Radio?

La technologie HD Radio permet de diffuser un son numérique de grande qualité—la bande AM numérique a une qualité équivalente à la bande FM (en stéréo) et la bande FM numérique a une qualité équivalente aux CD—sans bruits statiques et avec une réception claire. De plus, les stations peuvent offrir des textes et des données, tels que les noms des artistes et les titres des morceaux.

- Quand le tuner HD Radio est connecté, il peut aussi recevoir les émissions analogiques conventionnelles.
- Beaucoup de stations HD Radio offrent aussi plus d'un canal de programmes. Ce service est appelé multiplex.
- Pour en savoir plus sur les stations HD Radio dans votre région, consultez le site <<http://www.hdradio.com/>>.

Pour les opérations de base de la radio, référez-vous à la page 7.

Lors de la réception...

Une station HD Radio

S'allume quand un signal numérique est diffusé
Clignote quand un son analogique est diffusé



Le signe d'appel de la station apparaît.

Informations complémentaires

Pandora peut être utilisé uniquement avec les iPod Touch/iPhone compatibles. Pour iPod Touch, Pandora peut uniquement être commandé avec une connexion Wi-Fi.

À cause des restrictions des licences musicales, l'application du service radio Pandora est disponible aux États-Unis.

Canaux multiplex HD Radio



Numéro du canal

Les quatre premières lettre du signe d'appel



Choisissez le canal souhaité.
HD1 ↔ HD2 ↔ ... ↔ HD8 ↔
(retour au début)

- "LINKING" apparaît pendant la liaison à un canal multiplex.

Recherche de station HD Radio uniquement



"HD" clignote.

[Maintenez pressée]

Changement du mode de réception HD Radio

Lors de la réception d'une émission HD Radio, vous pouvez commuter le mode de réception entre — numérique ou analogique.

- Ce réglage n'a pas d'effet pour les stations FM/AM conventionnelles.

Lors de l'écoute d'une station HD Radio...

1



[Maintenez pressée]

2

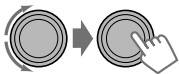

⇒ <TUNER> ⇒ <BLEND HOLD> ⇒
 <AUTO / ANALOG / DIGITAL>
 <AUTO>: Commute automatiquement
 entre les signaux numériques et
 analogiques.
 <ANALOG / DIGITAL>: Accord des
 signaux audio numériques ou
 analogiques uniquement.
 • L'indicateur HOLD s'allume.

- Le réglage retourne automatiquement sur <AUTO> quand vous accordez une autre émission ou si vous mettez l'appareil hors tension.
- Dans le case où la station radio force le mode de réception sur numérique, l'indicateur HOLD clignote.

Changement des informations sur l'affichage



Signe d'appel *1 → Fréquence → Titre/artiste/
 nom d'album du segment actuel *2 → Horloge
 → (retour au début)

*1 "****-FM" ou "****" apparaît quand aucun
 signe d'appel est reçu.

*2 "NO TEXT" apparaît quand aucun texte n'est reçu.

Utilisation de la télécommande

▲/▼ : [Appuyez sur la touche] Change les
 stations ou les canaux pré-réglés.
 [Maintenez pressée] Recherche des
 stations HD Radio uniquement.

◀/▶ : [Appuyez sur la touche] Recherche des
 stations automatiquement.
 [Maintenez pressée] Recherche des
 stations manuellement.

Écoute de la radio satellite

Avant de commencer, connectez un des systèmes suivants (non fournis) au port d'extension à l'arrière de l'appareil.

Pour l'écoute d'une radio satellite SIRIUS:

- SCC1 et KS-SRA100
- D&P, SCVDOC1 et KS-SRA100

Pour l'écoute d'une radio satellite XM:

- Adaptateur JVC Smart Digital (XMDJVC100)
- CNP2000UCA et CNPJVC1

Pour plus d'informations, référez-vous aussi aux instructions fournies avec les autres appareils.



⇒ "SIRIUS" ou "XM"



⇒ Choisissez une catégorie.

SIRIUS: Si vous choisissez "ALL", vous pouvez accorder tous les canaux de toutes les catégories.



⇒ Choisissez un canal à écouter. Maintenir la touche pressée permet de changer les canaux rapidement. Pendant la recherche, les canaux invalides et ceux auxquels vous n'avez pas souscrits sont sautés.

XM: Si vous ne choisissez pas de canal avant 15 secondes, la catégorie choisie à l'étape 2 est annulée. Vous pouvez choisir tous les canaux de toutes les catégories maintenant (y compris les canaux sans catégorie).

Mise à jour des canaux (SIRIUS)

- Si les canaux ont été mis à jour après la souscription, la mise à jour démarre automatiquement. "UPDATING" clignote et aucun son n'est entendu.
- La mise à jour dure plusieurs minutes.
- Pendant la mise à jour, vous ne pouvez pas utiliser votre radio satellite.

À suivre...

Activez votre abonnement SIRIUS après la connexion



⇒ "SIRIUS"

La radio satellite SIRIUS commence à mettre à jour tous les canaux SIRIUS. Une fois terminé, la radio satellite SIRIUS accorde le canal de présentation.

2 Vérifiez votre numéro d'identification SIRIUS (SIRIUS ID). (page 27)

3 Contactez SIRIUS sur Internet à <<http://activate.siriusradio.com/>> pour activer votre abonnement ou appelez le numéro vert SIRIUS au 1-888-539-SIRIUS (7474).

- "SUB UPDT PRESS ANY KEY" défile sur l'affichage une fois la souscription est terminée.

Activez votre abonnement XM après la connexion

- Seuls les canaux 0, 1 et 247 sont disponibles avant l'activation.



⇒ "XM"

XMDirect™ Tuner Box ou XMDirect2 Tuner System pour démarrer la mise à jour de tous les canaux XM. "Channel 1" est accordé automatiquement.

2 Vérifiez le numéro d'identification de votre radio satellite XM sur le boîte de XMDirect™ Tuner Box ou de XMDirect2 Tuner System, ou accordez le "Channel 0". (Voir la colonne de droite.)

3 Contactez la radio XM Satellite sur Internet à l'adresse <www.xmradio.com> et cliquez sur "Activate Radio" ou téléphonez au 1-800-XM-RADIO (1-800-967-2346).

- Une fois la radio activée, l'appareil peut être accordé sur un des canaux disponibles.

Mémorisation des canaux

Vous pouvez préregler un maximum de 18 canaux pour SIRIUS et XM.

1 Accordez le canal que vous souhaitez mémoriser. (Étapes 1 – 3, voir page 21.)



"PRESET MODE" clignote.



⇒ Permet de choisir un numéro de préreglage.

Le numéro de préreglage clignote et "MEMORY" apparaît.

Sélection d'une station préreglée SIRIUS/XM



Vérification du numéro d'identification de la radio satellite

Lors de la sélection de "SIRIUS" ou "XM"...



⇒ Choisissez "Channel 0".

SIRIUS: L'identifiant à 12 chiffres SIRIUS est affiché après que "Channel 0" est choisi.

XM: "RADIO ID" et le numéro d'identification à 8 chiffres (alphanumérique) apparaissent alternativement sur l'affichage.

Pour annuler l'affichage du numéro d'identification, choisissez un autre canal que le "Channel 0".

Changement des informations sur l'affichage



Nom de la catégorie → Nom du canal → Nom de l'artiste → Nom du compositeur* → Nom de la chanson/programme/titre → Horloge → (retour au début)

* *Uniquement pour la radio satellite SIRIUS.*

Utilisation de la télécommande

- ▲/▼ : Change les catégories.
- ◀/▶ : [Appuyez sur la touche] Permet de changer les canaux.
- [Maintenez pressée] Permet de changer les canaux rapidement.

Informations complémentaires

Pour en savoir plus sur la programmation SIRIUS/XM pour pour vous abonner, veuillez consulter le site <www.siriusxm.com>.

Écoute d'un autre appareil extérieur

Vous pouvez connecter un appareil extérieur à :

- **EXT IN**: Port d'extension à l'arrière de cet appareil en utilisant les adaptateurs suivants (non fournis):

– Adaptateur d'entrée de ligne, **KS-U57**

– Adaptateur d'entrée auxiliaire, **KS-U58**

Préparation: Assurez-vous que <EXT ON> est choisi pour le réglage <SRC SELECT> → <EXT IN>. (page 27)

- **AUX IN**: Prise d'entrée AUX (auxiliaire) sur le panneau de commande.

Préparation: Assurez-vous que <AUX ON> est choisi pour le réglage <SRC SELECT> → <AUX IN>. (page 27)

Pour en savoir plus, référez-vous aussi aux instructions fournies avec l'adaptateur ou les appareils extérieurs.



⇒ "EXT IN" ou "AUX IN"



⇒ Ajuste le volume.

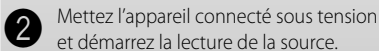

Connexion d'un appareil extérieur à la prise d'entrée AUX

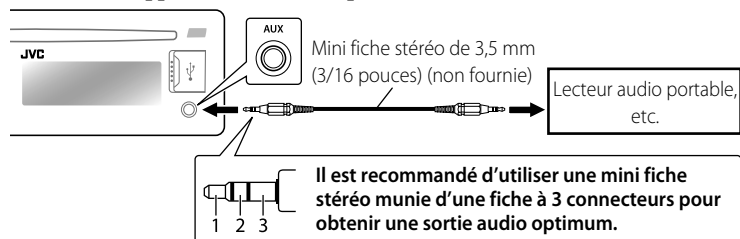

Sélection d'un mode sonore pré-réglé

Vous pouvez sélectionner un mode sonore pré-réglé adapté à votre genre de musique.



FLAT → NATURAL → DYNAMIC → VOCAL BOOST → BASS BOOST → USER →

(retour au début)

Pendant l'écoute, vous pouvez ajuster le niveau du caisson de grave et le niveau de tonalité du mode sonore choisi.

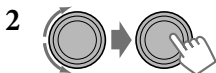

⇒ Ajustez le niveau:

SUB.W * : 00 à 08

BASS/ MID/ TRE : -06 à +06

Le mode sonore est mémorisé automatiquement et changé sur "USER".

** Pour les disques KD-R720: Le niveau du caisson de grave peut être ajusté uniquement quand <L/O MODE> est réglé sur <SUB.W>. (page 26)*

Mémorisation de votre propre mode sonore

Vous pouvez mémoriser vos propres ajustements en mémoire.

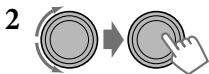

⇒ <PRO EQ> ⇒ <BASS/ MIDDLE/ TREBLE>

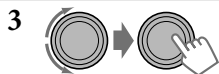

⇒ Ajustez les éléments sonores (voir le tableau ci-dessous) de la tonalité choisie.

4 Répétez les étapes **2** et **3** pour ajuster les autres tonalités.

L'ajustement fait est mémorisé automatiquement et changé sur "USER".

Élément du son	BASS [Réglage initial: 50 Hz, 00, Q1.0] Fréquence: 50/ 100/ 200 Hz Niveau: -06 à +06 Q: Q0.7/ 1.0/ 1.4/ 2.0
	MIDDLE [Réglage initial: 1.0 kHz, 00, Q1.0] Fréquence: 0.5/ 1.0/ 2.0 kHz Niveau: -06 à +06 Q: Q0.7/ 1.0/ 1.4/ 2.0
	TREBLE [Réglage initial: 10 kHz, 00, Q1.0] Fréquence: 5/ 10/ 15 kHz Niveau: -06 à +06 Q: Q0.7/ 1.0/ 1.4/ 2.0

Utilisation des menus

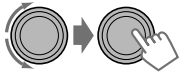
<p>1  [Maintenez pressée]</p> <p>Si aucune opération n'est effectuée pendant environ 60 secondes, l'opération est annulée.</p>	<p>2 </p>	<p>3 Répéter l'étape 2 si nécessaire.</p> <ul style="list-style-type: none"> • Pour revenir au menu précédent, appuyez sur BACK. • Pour quitter le menu, appuyez sur MENU.
------------------------------------------------------------------------------------------------------------------------------------------------------------------------------------------------------------------------	---------------------------------------------------------------------------------------------------	-------------------------------------------------------------------------------------------------------------------------------------------------------------------------------------------------------------------------

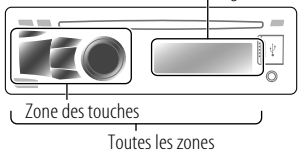
Article de menu		Réglages pouvant être choisis, [Réglage initial: <u>Souligné</u>]
DEMO		ON : La démonstration des affichages entre en service si aucune opération n'est réalisée pendant environ 20 secondes. / OFF : Annulation. (page 4)
CLOCK	CLOCK SET	Pour les réglages, voir page 4.
	CLOCK ADJ *1	AUTO : L'horloge intégrée est ajustée automatiquement en utilisant les données d'horloge fournies par le cana de la radio satellite / OFF : Annulation.
	TIME ZONE *1, *2	EASTERN / ATLANTIC / NEWFOUND / ALASKA / PACIFIC / MOUNTAIN / CENTRAL : Choisissez votre zone d'habitation parmi les fuseaux horaires pour l'ajustement de l'horloge.
	DST *1, *2	DST ON : Mettez en service l'heure d'été si votre zone d'habitation y est soumise. / DST OFF : Annulation.
COLOR	BUTTON ZONE	29 couleurs préréglées / USER / COLORFLOW 01/02/03 : Choisissez votre couleur préférée pour l'éclairage des touches (sauf pour DISP / EQ / ▲) et affiche la couleur séparément. <ul style="list-style-type: none"> • Si <ALL ZONE> est choisi, l'éclairage des touches et de l'affichage change sur la couleur <BUTTON ZONE> actuellement choisie. • Couleur initiale : BUTTON ZONE [06], DISP ZONE [01], ALL ZONE [06] 
	DISP ZONE	
	ALL ZONE	
COLOR SETUP	DAY COLOR	BUTTON ZONE Vous pouvez créer votre propre couleur de jour et de nuit séparément pour <BUTTON ZONE> et <DISP ZONE>. DISP ZONE Réalisez l'étape 2 pour choisir une couleur primaire [RED/ GREEN/ BLUE], puis ajustez le niveau [00 — 31]. Répétez cette procédure jusqu'à ce que vous ayez ajusté les trois couleurs primaires. <ul style="list-style-type: none"> • Si "00" est choisi pour toutes les couleurs primaires pour <DISP ZONE>, rien n'apparaît sur l'affichage.
	NIGHT COLOR	BUTTON ZONE
		DISP ZONE
	MENU COLOR	ON : Change l'éclairage de l'affichage et des touches (sauf DISP / EQ / ▲) pendant le menu, la recherche de liste et les opérations sur le mode de lecture. / OFF : Annulation.

*1 Est affiché uniquement quand la radio satellite SIRIUS ou XM est connectée.

*2 Est affiché uniquement quand <CLOCK ADJ> est réglé sur <AUTO>.

À suivre...

Article de menu		Réglages pouvant être choisis, [Réglage initial: <u>Souligné</u>]
DIMMER	DIMMER SET	AUTO : Change l'éclairage de l'affichage et des touches entre les réglages Jour et Nuit dans le réglage <BRIGHTNESS>/<COLOR SETUP> quand vous allumez ou éteignez les feux du véhicule*3. / ON : Choisit le réglage Nuit dans le réglage <BRIGHTNESS>/<COLOR SETUP> pour l'éclairage de l'affichage et des touches. / OFF : Choisit le réglage Jour dans le réglage <BRIGHTNESS>/<COLOR SETUP> pour l'éclairage de l'affichage et des touches.
	BRIGHTNESS	DAY [31] / NIGHT [15] : Personnalise le niveau de luminosité de l'affichage et de l'éclairage des touches [00 — 31] pour le jour et la nuit.
DISPLAY	SCROLL *4	ONCE : Fait défiler une fois les informations affichées. / AUTO : Répète le défilement (à 5 secondes d'intervalle). / OFF : Annulation. (Appuyer sur DISP pendant plus d'une seconde peut faire défiler l'affichage quelque que soit le réglage utilisé.)
	TAG DISPLAY	ON : Affiche les informations des balises lors de la lecture d'une plage MP3/WMA/WAV. / OFF : Annulation.
PRO EQ		Pour les réglages, voir page 24.
AUDIO	FADER *5,*6	R06 — F06 [00] : Ajustez la balance de sortie avant-arrière des enceintes.
	BALANCE *6	L06 — R06 [00] : Ajustez la balance de sortie gauche-droite des enceintes.
	LOUD	ON : Accentue les basses et hautes fréquences pour produire un son plus équilibré aux faibles niveaux de volume. / OFF : Annulation.
	VOL ADJUST	-05 — +05 [00] : Préréglez le niveau d'ajustement du volume de chaque source (sauf "FM"), en comparaison avec le niveau de volume FM. Le niveau de volume augmente ou diminue automatiquement quand vous changez la source. Avant un ajustement, choisissez la source que vous souhaitez ajuster. ("VOL ADJ FIX" apparaît sur l'affichage si "FM" est choisis comme source.)
	L/O MODE	Pour le KD-R720: SUB.W : Choisissez ce réglage si les prises REAR/SW sont utilisées pour connecter un caisson de grave (à travers un amplificateur). / REAR : Choisissez ce réglage si les prises REAR/SW sont utilisées pour connecter les enceintes (à travers un amplificateur).
	SUB.W	Pour le KD-A725: ON : Met en service la sortie du caisson de grave. / OFF : Annulation.
	SUB.W LPF*7	LOW 55Hz / MID 85Hz / HIGH 120Hz : Les fréquences inférieures à 55 Hz/85 Hz/120 Hz sont envoyées sur le caisson de grave. / LPF OFF : Met le réglage hors service (tous les signaux sont envoyés aux enceintes avant/arrière.)
	SUB.W LEVEL*7	00 — 08 [04] : Ajuste le niveau de sortie du caisson de grave.
	HPF	LOW 62Hz / MID 95Hz / HIGH 135Hz : Met en service le filtre passe haut. Les fréquences inférieures à 62 Hz/95 Hz/135 Hz sont coupées pour les enceintes avant/arrières. / OFF : Met le réglage hors service (tous les signaux sont envoyés aux enceintes avant/arrière.)
	BEEP	ON / OFF : Met en ou hors service la tonalité des touches.

*3 La connexion du fil de commande de l'éclairage est requise. (Référez-vous au "Manuel d'installation/raccordement"). Ce réglage peut ne pas fonctionner correctement sur certains véhicules (en particulier sur ceux qui possèdent une bague de commander de gradation). Dans ce cas, changez le réglage sur autre chose que <DIMMER AUTO>.

*4 Certains caractères ou symboles n'apparaissent pas correctement (ou un blanc apparaît à leur place) sur l'affichage.

*5 Si vous utilisez un système à deux enceintes, réglez le niveau du fader sur <00>.

*6 L'ajustement ne peut pas affecter la sortie du caisson de grave.

*7 Pour les disques KD-R720: Est affiché uniquement quand <L/O MODE> est réglé sur <SUB.W>.

Article de menu		Réglages pouvant être choisis, [Réglage initial: Souligné]
AUDIO	AMP GAIN*8	LOW POWER : VOLUME 00 – VOLUME 30 (Choisissez ce réglage si la puissance maximum de chaque enceinte est inférieure à 50 W pour éviter tout dommage des enceintes.) / HIGH POWER : VOLUME 00 – VOLUME 50
	SSM	S'affiche uniquement quand la source est "FM" ou "HD Radio". Pour les réglages, voir page 7.
TUNER	SID*9	Votre chiffre d'identification SIRIUS défile sur l'affichage pendant 5 secondes après que "SID" soit choisi, voir page 22. Si aucune opération n'est réalisée pendant environ 60 secondes, l'appareil retourne en mode de lecture.
	AREA	US : Lors de l'utilisation de l'appareil en Amérique du Nord/Centrale/du Sud. L'intervalle de fréquences AM/FM est réglé sur 10 kHz/200 kHz. / EU : Lors de l'utilisation de l'appareil dans les autres régions. L'intervalle de fréquences AM/FM est réglé sur 9 kHz/50 kHz. / SA : Lors de l'utilisation de l'appareil dans les pays d'Amérique du Sud ou l'intervalle FM est de 50 kHz. L'intervalle AM est réglé sur 10 kHz.
	MONO	S'affiche uniquement quand la source est "FM" ou "HD Radio". Pour les réglages, voir page 7.
	BLEND HOLD	Affiché uniquement quand la source est "FM" ou "AM" et que le tuner HD Radio, KT-HD300 est connecté. (page 20) AUTO : Commute automatiquement entre les signaux numériques et analogiques / ANALOG : Accord des signaux analogiques uniquement. / DIGITAL : Accord des signaux numériques uniquement.
	IF BAND	AUTO : Augmente la sélectivité du tuner pour réduire les interférences entre les stations adjacentes. (L'effet stéréo peut être perdu.) / WIDE : Il y a des interférences des stations adjacentes, mais la qualité du son n'est pas dégradée et l'effet stéréo est conservé.
	USB*10	DRIVECHANGE : Choisissez ce réglage pour changer le périphérique quand plusieurs périphériques sont connectés à la prise d'entrée (avant/arrière).
IPOD SWITCH*11	HEAD MODE : Commande la lecture du iPod à travers cet appareil. / IPOD MODE : Commande la lecture du iPod à travers le iPod/iPhone. / APP MODE : Le son de n'importe quelle fonction (musiques, jeux, applications, etc.) exécutée sur l'iPod/iPhone connecté est sortie par les enceintes connectées à cet appareil.	
AUDIOBOOKS*11	NORMAL / FASTER / SLOWER : Vous pouvez choisir la vitesse de lecture du fichier sonore des livres audio dans votre iPod/iPhone. • L'article sélectionné initialement dépend de votre réglage iPod/iPhone.	
BLUETOOTH	Si l'adaptateur USB Bluetooth n'est pas connecté à l'appareil, "PLEASE CNNT BT ADAPTER" défile sur l'affichage. Pour les réglages, voir page 11.	
SRC SELECT	AM*12	ON / OFF : Met en ou hors service "AM" pour la sélection de source.
	EXT IN*12	ON / OFF : Met en ou hors service "EXT IN" pour la sélection de source.
	AUX IN*12	ON / OFF : Met en ou hors service "AUX IN" pour la sélection de source.
	BT AUDIO*13	ON / OFF : Met en ou hors service "BT FRONT/ BT REAR" pour la sélection de source.
SOFT VER	Affiche la version du micrologiciel de l'appareil.	

*8 Le niveau de volume change automatiquement sur "VOLUME 30" si vous réglez sur <LOW POWER> quand le niveau de volume est plus haut que "VOLUME 30".

*9 Est affiché uniquement quand la radio satellite SIRIUS est connectée.

*10 Est affiché uniquement quand "USB FRONT/ USB REAR" est choisi comme source.

*11 Est affiché uniquement quand "IPOD-FRONT/ IPOD-REAR" est choisi comme source.

*12 S'affiche uniquement quand une source autre que "AM/ EXT IN/ AUX IN" est choisie séparément.

*13 Affiché uniquement quand un adaptateur USB Bluetooth est connecté à l'appareil et quand une autre source que "BT FRONT/ BT REAR" est choisie.

Guide de dépannage

	Symptôme	Remède/Cause
Généralités	Aucun son n'est entendu des enceintes.	Ajustez le volume sur le niveau optimum. / Assurez-vous que le son de l'appareil n'est pas coupé et qu'il n'est pas en pause. (page 6) / Vérifiez les cordons et les connexions.
	Cet appareil ne fonctionne pas du tout.	Réinitialisez l'appareil. (page 3)
	Vous ne pouvez pas choisir "EXT IN/AUX IN".	Cochez le réglage <SRC SELECT>. (page 27)
	Le son est parfois interrompu pendant l'écoute d'un appareil extérieur connecté à la prise d'entrée auxiliaire.	Assurez-vous d'utiliser une fiche mini stéréo recommandée pour la connexion. (page 23)
	Rien n'apparaît sur l'affichage.	Vérifiez le réglage <COLOR SETUP>. (page 25)
	Les caractères corrects ne sont pas affichés (ex.: nom de l'album).	Cet appareil peut uniquement afficher les lettres (majuscules), les chiffres et un nombre limité de symboles.
FM/AM	Le pré-réglage automatique SSM ne fonctionne pas.	Mémorisez les stations manuellement.
	Bruit statique pendant l'écoute de la radio.	Connectez l'antenne solidement.
	Vous ne pouvez pas choisir "AM".	Cochez le réglage <SRC SELECT> → <AM>. (page 27)
Lecture de disque	Le disque ne peut pas être reproduit.	Insérez le disque correctement.
	Un CD-R/CD-RW ne peut pas être reproduit et les plages ne peuvent pas être sautées.	Insérez un CD-R/CD-RW finalisé (finalisez-le avec l'appareil que vous avez utilisé pour l'enregistrement).
	Le son du disque est parfois interrompu.	Arrêtez la lecture lorsque vous conduisez sur une route accidentée. / Changez le disque. / Vérifiez les cordons et les connexions.
	"NO DISC" apparaît sur l'affichage.	Insérez un disque reproductible dans la fente d'insertion.
	"PLEASE" et "EJECT" apparaissent alternativement sur l'affichage.	Appuyez sur ▲, puis insérez un disque correctement.
	"IN DISC" apparaît sur l'affichage.	Le disque ne peut pas être éjecté correctement. Assurez-vous que rien ne bloque la fente d'insertion.
Lecture MP3/WMA	Le disque ne peut pas être reproduit.	Utilisez un disque avec des plages MP3/WMA enregistrées dans un format compatible avec ISO 9660 Niveau 1, Niveau 2, Romeo ou Joliet. / Ajoutez le code d'extension <.mp3> ou <.wma> aux noms de fichier.
	Du bruit est produit.	Sautez à une autre plage ou changez le disque.
	"READING" continue de clignoter sur l'affichage.	Un temps d'initialisation plus long est requis. N'utilisez pas trop de niveaux de hiérarchie et de dossiers.
	Les plages ne sont pas reproduites dans l'ordre dans lequel vous vouliez les reproduire.	L'ordre de lecture est déterminé quand les fichiers sont enregistrés.
	La durée de lecture écoutée n'est pas correcte.	Cela se produit quelque fois pendant la lecture. C'est causé par la façon dont les plages ont été enregistrées sur le disque.
"NOT SUPPORT" apparaît et la plage est sautée.	Saute à la plage codée suivante dans le format approprié ou à la plage WMA suivante non protégée contre la copie.	

	Symptôme	Remède/Cause
Lecture USB	"READING" continue de clignoter sur l'affichage.	Un temps d'initialisation plus long est requis. N'utilisez pas trop de niveaux de hiérarchie et de dossiers. / Mettez l'appareil hors tension puis de nouveau sous tension. / Réattachez le périphérique USB.
	Du bruit est produit.	Passez à un autre fichier.
	Lors de la lecture d'une plage, le son est parfois interrompu.	Les plages n'ont pas été copiées correctement sur le périphérique USB. Copiez de nouveau les plages sur le périphérique USB et essayez à nouveau.
	Les plages/dossiers ne sont pas reproduites dans l'ordre prévu.	L'ordre de lecture est déterminé par le nom du fichier. Les dossiers dont le nom débute par des chiffres sont classés par ordre numérique. Cependant, les dossiers dont le nom ne débute pas par des chiffres sont classés en fonction du système de fichier du périphérique USB.
	"USB ERROR" → REMOVE USB → "PWR OFF/ ON" défile sur l'affichage.	Une surintensité se produit. Mettez l'appareil hors tension, puis de nouveau sous tension.
	"NO FILE" apparaît sur l'affichage.	Vérifiez si le dossier choisi, le périphérique USB connecté ou le iPod/iPhone contient un fichier reproductible.
	"NOT SUPPORT" apparaît et la plage est sautée.	Vérifiez si la plage est dans un format compatible.
	"CANNOT PLAY" clignote sur l'affichage. / "NO USB" apparaît sur l'affichage. / L'appareil ne peut pas détecter le périphérique USB.	Vérifiez si le périphérique USB connecté est compatible avec cet appareil. / Réattachez le périphérique USB.
Bluetooth	Vous ne pouvez pas choisir "BT FRONT/ BT REAR".	Cochez le réglage <SRC SELECT> → <BT AUDIO>. (page 27)
	Aucun périphérique Bluetooth n'est détecté.	Faites de nouveau une recherche à partir du périphérique Bluetooth. / Réinitialisez l'appareil, puis cherchez de nouveau le périphérique Bluetooth.
	Le pairing ne peut pas être réalisé.	Assurez-vous que vous avez entré le même code PIN pour l'appareil et le périphérique cible. / Déconnectez le périphérique Bluetooth et essayez de nouveau le pairing.
	Il y a un écho ou du bruit.	Ajustez la position du microphone.
	Le son du téléphone est de mauvaise qualité.	Réduisez la distance entre cet appareil et le téléphone portable Bluetooth. / Déplacez la voiture dans un endroit où vous pouvez obtenir un meilleur signal de réception.
	L'appareil ne répond pas quand vous essayez de copier le répertoire d'adresse.	Vous avez peut-être essayé de copier les mêmes entrées (déjà mémorisées) sur l'appareil. Appuyez sur DISP ou BACK pour quitter.
	Le son est interrompu ou saute pendant la lecture d'un lecteur audio Bluetooth.	Réduisez la distance entre cet appareil et le lecteur audio Bluetooth. / Déconnectez le périphérique connecté pour Bluetooth Phone. / Mettez l'appareil hors tension, puis de nouveau sous tension. / Connectez de nouveau le lecteur, si le son n'est toujours pas rétabli.
	Le lecteur audio connecté ne peut pas être commandé.	Vérifiez si le lecteur audio connecté prend en charge AVRCP (Audio/Video Remote Control Profile). (Les opérations dépendent du lecteur audio connecté.) / Déconnectez et reconnectez à nouveau le lecteur Bluetooth.

À suivre...

	Symptôme	Remède/Cause	
Bluetooth	La méthode d'appel "VOICE" ne réussit pas.	Utilisez la méthode d'appel "VOICE" dans un environnement plus calme. / Réduisez la distance au microphone que vous dites le nom. / Changez "NR/EC MODE" sur "OFF" (page 13), puis essayez de nouveau.	
	"PLEASE CNNT BT ADAPTER" défile sur l'affichage.	Vous devez connecter l'adaptateur USB Bluetooth à l'appareil avant de pouvoir réaliser une opération.	
	"ERROR CNNT" apparaît sur l'affichage.	Le périphérique est enregistré mais la connexion a échoué. Utilisez <CONNECT PH/ CONNECT AU> pour connecter de nouveau le périphérique.	
	"ERROR" apparaît sur l'affichage.	Essayez de nouveau l'opération. Si "ERROR" apparaît de nouveau, vérifiez si l'appareil extérieur prend en charge la fonction que vous avez essayée.	
	"PLEASE WAIT" apparaît sur l'affichage.	L'appareil se prépare pour utiliser la fonction Bluetooth. Si le message ne disparaît pas, mettez l'appareil hors tension puis sous tension, puis connectez de nouveau le périphérique (ou réinitialisez l'appareil). (page 3).	
	"HW ERROR" apparaît sur l'affichage.	Réinitialiser l'appareil et essayez de nouveau l'opération. Si "HW ERROR" apparaît de nouveau, consultez le revendeur autoradio JVC le plus proche.	
Lecture d'un iPod/iPhone	iPod ne peut pas être mis sous tension ou ne fonctionne pas.	Vérifiez le câble de connexion et le raccordement. / Chargez la batterie du iPod/iPhone. / Réinitialisez le iPod/iPhone. / Vérifiez si le réglage <IPOD SWITCH> est correct. (page 27)	
	Le son est déformé.	Mettez hors service l'égaliseur sur cet appareil ou sur le iPod/iPhone.	
	Du bruit est produit.	Mettez hors service (décochez) la fonction "VoiceOver" de l'iPod. Pour en savoir plus, consultez le site < http://www.apple.com >.	
	La lecture s'arrête.	Le casque d'écoute a été déconnecté pendant la lecture. Redémarrer l'opération de lecture. (page 17)	
	"NO FILE" apparaît sur l'affichage.	Vérifiez si le périphérique contient des fichiers compatibles.	
	"CANNOT PLAY" clignote sur l'affichage.	Vérifiez si le iPod/iPhone connecté est compatible avec cet appareil. (page 18)	
	Pandora ne peut pas être utilisée avec cet appareil.	Assurez-vous que <APP MODE> est choisi pour <IPOD SWITCH>. (page 27) / Vérifiez les cordons et les connexions.	
	Un message d'erreur Pandora apparaît sur l'affichage:	CANNOT SKIP	La limite de saut de Pandora a été atteinte.
		NO STATION	Aucune station enregistrée dans votre iPod/iPhone.
		NO ACTIVE STATION	Aucune station active.
SET UP PANDORA ON YOUR DEVICE		Le réglage de Pandora n'est pas terminé. Connectez votre iPod/iPhone à cet appareil après avoir terminé le réglage avec votre iPod/iPhone.	

	Symptôme	Remède/Cause
Réception HD Radio	La qualité du son change lors de la réception de stations HD Radio.	Fixez le mode de réception sur <ANALOG/ DIGITAL>. (page 20, 27)
	Aucun son n'est entendu.	<ANALOG> est choisi lors de la réception d'une station HD Radio entièrement numérique. Choisissez <AUTO/ DIGITAL>. (page 20, 27) / <DIGITAL> est choisi lors de la réception de signaux numériques faibles ou de la réception d'émissions de radio conventionnelles. Choisissez <AUTO/ ANALOG>. (page 20, 27)
	"RESET 8" apparaît sur l'affichage.	Reconnectez cet appareil et le tuner HD Radio correctement, puis réinitialisez l'appareil.
Radio satellite	"UNSUB CH" apparaît sur l'affichage pendant l'écoute de la radio satellite SIRIUS.	La radio satellite SIRIUS est connectée mais vous ne possédez pas d'abonnement actif. Référez-vous à la page 22 pour savoir comment vous abonner.
	Aucun son n'est entendu. "UPDATING" apparaît sur l'affichage.	L'autoradio est en train de mettre à jour les informations des canaux et cela prend plusieurs minutes.
	"NO SIG" ou "NO SIGNAL" apparaît sur l'affichage.	Assurez-vous que votre antenne radio satellite est montée à l'extérieur du véhicule. Déplacez le véhicule dans un endroit avec une vue dégagée sur le ciel.
	"NO ANT" ou "ANTENNA" apparaît sur l'affichage.	Vérifiez la connexion de l'antenne radio satellite et assurez-vous qu'elle est fixée solidement.
	"INVL CH" apparaît sur l'affichage pendant environ 5 secondes, puis retourne sur le canal précédent ou le canal par défaut pendant l'écoute de la radio satellite SIRIUS.	Aucune émission sur le canal choisi. Choisissez un autre canal ou continuez d'écouter le canal précédent ou le canal par défaut.
	L'affichage est vide.	Il n'y a pas de texte d'information pour le canal choisi.
	"NO CH AV" ou "CH UNAVL" apparaît sur l'affichage pendant environ 2 secondes, puis l'affichage retourne au canal précédent pendant l'écoute de la radio satellite XM.	Le canal choisi n'est plus disponible ou autorisé. Choisissez un autre canal ou continuez d'écouter le canal précédent.
	"OFF AIR" apparaît sur l'affichage lors de l'écoute de la radio satellite XM.	Le canal choisi n'est pas diffusé actuellement. Choisissez un autre canal ou continuez d'écouter le canal précédent.
	"LOADING" apparaît sur l'affichage lors de l'écoute de la radio satellite XM.	L'appareil est en train de changer les informations du canal et audio. Le texte d'information est temporairement indisponible.
"RESET 8" apparaît sur l'affichage. / La radio satellite ne fonctionne pas du tout.	Reconnectez cet appareil et la radio satellite correctement, puis réinitialisez cet appareil.	

Informations complémentaires

- Cet appareil peut reproduire les disques multi-session; mais les sessions non fermées sont sautées lors de la lecture.
- Cet appareil peut reproduire les fichiers portant le code d'extension <.mp3>, <.wma> ou <.wav> (quel que soit la casse des lettres—majuscules/minuscules).
- Cet appareil peut reproduire les fichiers respectant les conditions suivantes:

Pour les disques MP3/WMA:

- Débit binaire: MP3/WMA: 5 kbps à 320 kbps
- Fréquence d'échantillonnage:
 - MP3: 32 kHz, 44,1 kHz, 48 kHz (pour MPEG-1)
16 kHz, 22,05 kHz, 24 kHz (pour MPEG-2)
 - WMA: 8 kHz à 48 kHz

Pour les périphériques USB:

- MP3: – Débit binaire: 32 kbps à 320 kbps (MPEG-1)
8 kbps à 160 kbps (MPEG-2)
 - Fréquence d'échantillonnage:
32 kHz, 44,1 kHz, 48 kHz (pour MPEG-1)
16 kHz, 22,05 kHz, 24 kHz (pour MPEG-2)
- WMA: – Débit binaire: 5 kbps à 320 kbps
 - Fréquence d'échantillonnage: 8 kHz à 48 kHz
 - Canal: 1 ca./2 ca.
- WAV: – Débit binaire: Linear PCM à 705 kbps et
1 411 kbps
 - Fréquence d'échantillonnage: 44,1 kHz
 - Canal: 1 ca./2 ca.

- Cet appareil peut afficher les balises WMA/WAV et ID3, version 1.0/1.1/2.2/2.3/2.4 (pour MP3).
- La fonction de recherche fonctionne mais la vitesse de recherche n'est pas constante.
- Cet appareil peut reproduire les fichiers enregistrés au mode VBR (débit binaire variable). (Les fichiers enregistrés en VBR affichent une durée écoulée différente.)
- Nombre maximum de caractère pour:
 - Noms de dossier/fichier : 25 caractères (y compris les 4 caractères de l'extension—<.mp3>, <.wma>, <.wav>)
 - Balise MP3/ WMA/ WAV : 128 caractères
- Cet appareil peut reconnaître un maximum de 20 000 fichiers et de 2 000 dossiers (999 fichiers par dossier). Cependant, l'affichage peut montrer un maximum de 999 dossiers/fichiers.
- Cet appareil ne peut pas reproduire les fichiers suivants:
 - Fichiers MP3: codé au format MP3i et MP3 PRO, dans un format inapproprié, couche 1/2.
 - Fichiers WMA: codés au format sans perte (lossless), professionnel et vocal; avec un format non basé sur Windows Media® Audio; protégé contre la copie avec DRM.
 - Fichiers qui contiennent des données telles que AIFF, AT-RAC3, etc.

Entretien

Nettoyage de l'appareil

Essayez la saleté sur le panneau avec un chiffon sec au silicone ou un chiffon doux. Ne pas respecter ces précautions peut entraîner des dommages à l'appareil.

Nettoyage du connecteur

Essayez toute les saletés sur le connecteur de l'appareil et le panneau. Utilisez une coton-tige ou un chiffon.

- Microsoft et Windows Media est une marque déposée ou une marque de commerce de Microsoft Corporation aux États-Unis et/ou dans les autres pays.
- La marque du mot et les logos Bluetooth sont la propriété de Bluetooth SIG, Inc. et toute utilisation de ces marques par Victor Company of Japan, Limited (JVC) est faite sous licence. Les autres marques et noms de commerce sont la propriété de leur propriétaire respectif.
- Prêt à recevoir les émissions HD Radio quand il est connecté au KT-HD300, vendu séparément.
- SIRIUS, XM and SAT Radio Ready, and related marks are registered trademarks of SIRIUS XM Radio Inc. All rights reserved.

Spécifications

SECTION DE L'AMPLIFICATEUR AUDIO



Puissance de sortie : 20 W RMS x 4 canaux à 4 Ω et avec $\leq 1\%$ THD+N

Rapport signal sur bruit : 80 dBA (référence : 1 W pour 4 Ω)

Impédance de charge : 4 Ω (4 Ω à 8 Ω admissible)

Réponse en fréquence : 40 Hz à 20 000 Hz

Niveau de sortie de ligne ou niveau de sortie du caisson de grave/Impédance : 2,5 V/20 k Ω en charge (pleine échelle)

Impédance de sortie : $\leq 600 \Omega$

Autre prise : Prise d'entrée AUX (auxiliaire), Prise d'entrée USB, Câble USB arrière, Port d'extension, Borne de l'antenne

SECTION DU TUNER

Plage de fréquences :

FM : avec l'intervalle des canaux réglé sur :

200 kHz : 87,9 MHz à 107,9 MHz

50 kHz : 87,5 MHz à 108,0 MHz

AM : avec l'intervalle des canaux réglé sur :

10 kHz : 530 kHz à 1 700 kHz

9 kHz : 531 kHz à 1 611 kHz

Tuner FM :

Sensibilité utile : 9,3 dBf (0,8 μ V/75 Ω)

Sensibilité utile à 50 dB : 16,3 dBf (1,8 μ V/75 Ω)

Sélectivité de canal alterné (400 kHz) : 65 dB

Réponse en fréquence : 40 Hz à 15 000 Hz

Séparation stéréo : 40 dB

Tuner AM :

Sensibilité/Sélectivité : 20 μ V/40 dB

SECTION DU LECTEUR CD

Type : Lecteur de disque compact

Système de détection du signal : Capteur

optique sans contact (laser semi-conducteur)

Nombre de canaux : 2 canaux (stéréo)

Réponse en fréquence : 5 Hz à 20 000 Hz

Rapport signal sur bruit : 98 dB

Pleurage et scintillement : Inférieur à la limite mesurable

Format de décodage MP3 (MPEG1/2 Audio Layer 3) : Débit binaire maximum: 320 kbps

Format de décodage WMA (Windows Media® Audio) : Débit binaire maximum: 320 kbps

SECTION USB

Standard USB : USB 1.1, USB 2.0

Vitesse de transfert de données (Full Speed) : Max. 12 Mbps

Périphériques compatibles : À mémoire de grande capacité (sauf disque dur)

Système de fichiers compatible : FAT 32/ 16/ 12

Format audio compatible : MP3/ WMA/ WAV

Courant maximum : CC 5 V \approx 1 A

SECTION BLUETOOTH

Version : Bluetooth 2.1 certifié (+EDR)

Profil : HFP 1.5, OPP 1.1, A2DP 1.2, AVRCP 1.3, PBAP 1.0

GÉNÉRALITÉS

Alimentation : Tension de fonctionnement :

CC 14,4 V (11 V à 16 V admissibles)

Système de mise à la masse : Masse négative

Températures de fonctionnement admissibles :

0°C à +40°C (32°F à 104°F)

Dimensions (L x H x P) : (approx.)

– Taille d'installation :

182 mm x 52 mm x 158 mm

(7-3/16 pouces x 2-1/16 pouces x 6-1/4 pouces)

– Taille du panneau :

188 mm x 59 mm x 9 mm

(7-7/16 pouces x 2-3/8 pouces x 3/8 pouces)

Masse : 1,3 kg (2,9 livres) (sans les accessoires)

Sujet à changement sans notification.

Si un kit est nécessaire pour votre voiture, consultez votre annuaire téléphonique pour trouver le magasin spécialisé autoradio le plus proche.

Free Manuals Download Website

<http://myh66.com>

<http://usermanuals.us>

<http://www.somanuals.com>

<http://www.4manuals.cc>

<http://www.manual-lib.com>

<http://www.404manual.com>

<http://www.luxmanual.com>

<http://aubethermostatmanual.com>

Golf course search by state

<http://golfingnear.com>

Email search by domain

<http://emailbydomain.com>

Auto manuals search

<http://auto.somanuals.com>

TV manuals search

<http://tv.somanuals.com>