

# JVC



ENGLISH

РУССКИЙ

## CASSETTE RECEIVER РЕСИВЕР С КАССЕТНЫМ ПРОИГРЫВАТЕЛЕМ

# KS-T807/KS-T707

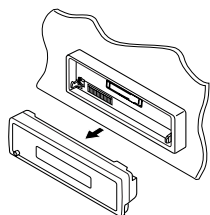

KS-T807

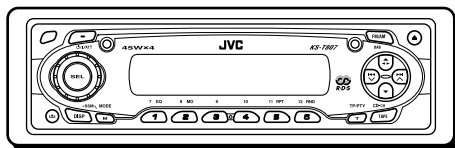

KS-T707

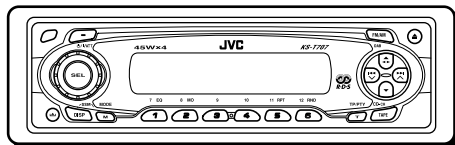

For installation and connections, refer to the separate manual.

Указания по установке и выполнению соединений приводятся в отдельной инструкции.

В соответствии с Законом Российской Федерации "О защите прав потребителей" срок службы (годности) данного товара "по истечении которого он может представлять опасность для жизни, здоровья потребителя, причинять вред его имуществу или окружающей среде" составляет семь (7) лет со дня производства. Этот срок является временем, в течение которого потребитель данного товара может безопасно им пользоваться при условии соблюдения инструкции по эксплуатации данного товара, проводя необходимое обслуживание, включающее замену расходных материалов и/или соответствующее ремонтное обеспечение в специализированном сервисном центре.

Дополнительные косметические материалы к данному товару, поставляемые вместе с ним, могут храниться в течение двух (2) лет со дня его производства.

Срок службы (годности), кроме срока хранения дополнительных косметических материалов, упомянутых в предыдущих двух пунктах, не затрагивает никаких других прав потребителя, в частности, гарантийного свидетельства JVC, которое он может получить в соответствии с законом о правах потребителя или других законов, связанных с ним.

## INSTRUCTIONS ИНСТРУКЦИИ ПО ЭКСПЛУАТАЦИИ



GET0212-001A  
[EE]

## How to reset your unit

After detaching the control panel, press the reset button on the panel holder using a ball-point pen or a similar tool.

This will reset the built-in microcomputer.

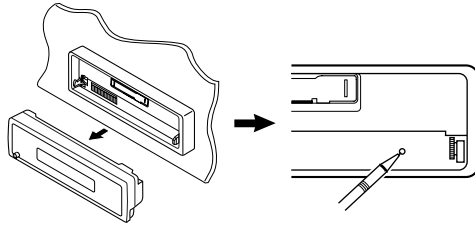

### Note:

Your preset adjustments—such as preset channels or sound adjustments—will also be erased.

## How to use the M MODE button

If you press M MODE, the unit goes into functions mode, then the number buttons work as different function buttons.

- When connecting a JVC MP3-compatible CD changer: The ▲/▼ buttons will also work as +10/-10 buttons after pressing M MODE.

Ex.: When number button 2 works as MO (monaural) button.

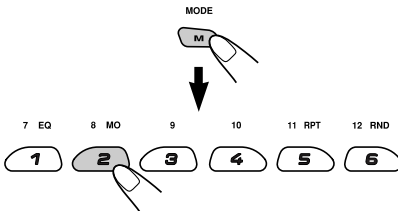

**To use these buttons for original functions again after pressing M MODE**, wait for 5 seconds without pressing any of these buttons until the functions mode is cleared.

- Pressing M MODE again also clears the functions mode.

Thank you for purchasing a JVC product. Please read all instructions carefully before operation, to ensure your complete understanding and to obtain the best possible performance from the unit.

# CONTENTS

How to reset your unit .....	2	<b>OTHER MAIN FUNCTIONS .....</b>	<b>23</b>
How to use the M MODE button .....	2	Changing the general settings (PSM) .....	23
<b>LOCATION OF THE BUTTONS .....</b>	<b>4</b>	Changing the standard plate (only for KS-T807) .....	26
Control panel .....	4	Detaching the control panel .....	28
<b>BASIC OPERATIONS .....</b>	<b>5</b>	<b>CD CHANGER OPERATIONS .....</b>	<b>29</b>
Turning on the power .....	5	About MP3 discs .....	29
Setting the clock .....	6	Playing discs .....	30
<b>RADIO OPERATIONS .....</b>	<b>7</b>	Selecting the playback modes .....	32
Listening to the radio .....	7	<b>EXTERNAL COMPONENT OPERATIONS ...</b>	<b>33</b>
Storing stations in memory .....	9	Playing an external component .....	33
Tuning in to a preset station .....	10	<b>DAB TUNER OPERATIONS .....</b>	<b>34</b>
<b>RDS OPERATIONS .....</b>	<b>11</b>	Tuning in to an ensemble and one of the services .....	34
What you can do with RDS .....	11	Storing DAB services in memory .....	35
Other convenient RDS functions and adjustments .....	15	Tuning in to a preset DAB service .....	36
<b>TAPE OPERATIONS .....</b>	<b>18</b>	What you can do more with DAB .....	37
Listening to a cassette .....	18	<b>PREPARING THE REMOTE CONTROLLER .....</b>	<b>38</b>
Finding the beginning of a tune .....	19	Remote controller .....	39
Other convenient tape functions .....	19	<b>TROUBLESHOOTING .....</b>	<b>40</b>
Prohibiting cassette ejection .....	20	<b>MAINTENANCE .....</b>	<b>42</b>
<b>SOUND ADJUSTMENTS .....</b>	<b>21</b>	<b>SPECIFICATIONS .....</b>	<b>43</b>
Selecting preset sound modes (C-EQ: custom equalizer) .....	21		
Adjusting the sound .....	22		

**BEFORE USE**

**\*For safety....**

- Do not raise the volume level too much, as this will block outside sounds, making driving dangerous.
- Stop the car before performing any complicated operations.

**\*Temperature inside the car....**

If you have parked the car for a long time in hot or cold weather, wait until the temperature in the car becomes normal before operating the unit.



# LOCATION OF THE BUTTONS

## Control panel

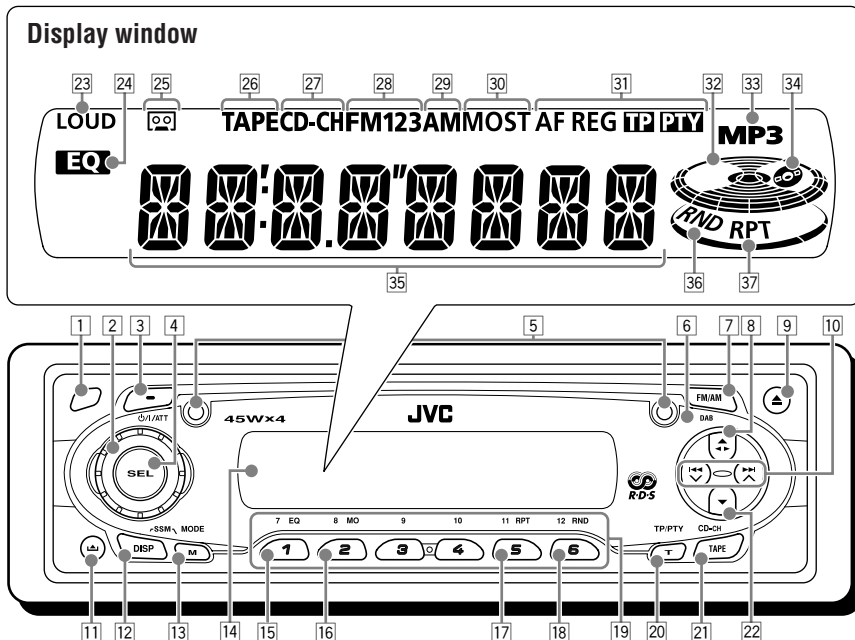

- |   |   |
|---|---|
| <ul style="list-style-type: none"> <li>1 Remote sensor</li> <li>2 Control dial</li> <li>3  (standby/on/attenuator) button</li> <li>4 SEL (select) button</li> <li>5 Screws—M2 × 5 mm (only for KS-T807)</li> <li>6 Plate cover and standard plate (only for KS-T807)</li> <li>7 FM/AM DAB button</li> <li>8  (up) button</li> <li>9  (eject) button</li> <li>10  buttons</li> <li>11  (control panel release) button</li> <li>12 DISP (display) button <ul style="list-style-type: none"> <li>• Also functions as SSM buttons when pressed together with M MODE button.</li> </ul> </li> <li>13 M MODE button <ul style="list-style-type: none"> <li>• Also functions as SSM buttons when pressed together with DISP (display) button.</li> </ul> </li> <li>14 Display window</li> <li>15 EQ (equalizer) button</li> <li>16 MO (monaural) button</li> <li>17 RPT (repeat) button</li> <li>18 RND (random) button <ul style="list-style-type: none"> <li>• Functions only when connecting to a CD changer.</li> </ul> </li> <li>19 Number buttons</li> </ul> | <ul style="list-style-type: none"> <li>20 T TP/PTY (traffic programme/programme type) button</li> <li>21 TAPE CD-CH (CD changer) button</li> <li>22  (down) button</li> </ul> <h3>Display window</h3> <ul style="list-style-type: none"> <li>23 LOUD (loudness) indicator</li> <li>24 EQ (equalizer) indicator</li> <li>25  (tape-in) indicator</li> <li>26 TAPE indicator</li> <li>27 CD-CH (CD changer) indicator</li> <li>28 FM band indicators—FM1, FM2, FM3</li> <li>29 AM band indicator</li> <li>30 Tuner reception indicators—MO (monaural), ST (stereo)</li> <li>31 RDS indicators—AF, REG, TP, PTY</li> <li>32 Volume (or audio) level indicator</li> <li>33 MP3 indicator <ul style="list-style-type: none"> <li>• Lights up only when playing an MP3 disc on a JVC MP3-compatible CD changer.</li> </ul> </li> <li>34  (disc) indicator <ul style="list-style-type: none"> <li>• Lights up only when connecting to a CD changer.</li> </ul> </li> <li>35 Main display</li> <li>36 RND (random) indicator <ul style="list-style-type: none"> <li>• Lights up only when connecting to a CD changer.</li> </ul> </li> <li>37 RPT (repeat) indicator</li> </ul> |
|---|---|

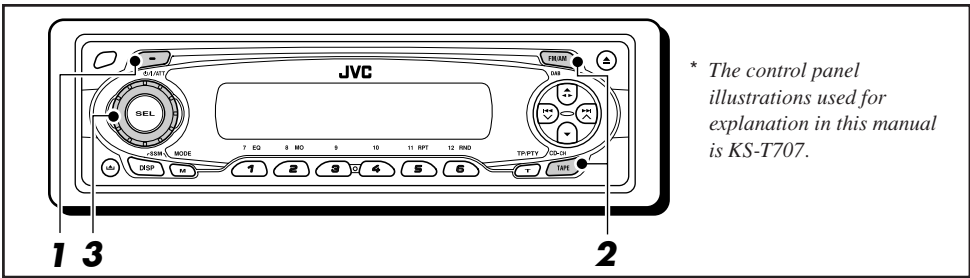

\* The control panel illustrations used for explanation in this manual is KS-T707.

## Turning on the power

### 1 Turn on the power.

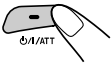

#### Note on One-Touch Operation:

When you select a source in step 2 below, the power automatically comes on. You do not have to press this button to turn on the power.

### 2 Select the source.

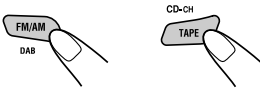

- To operate the tuner (FM or AM), see pages 7 – 17.
- To play a tape, see pages 18 – 20.
- To operate the CD changer, see pages 29 – 32.
- To operate the external component (LINE IN), see page 33.
- To operate the DAB tuner, see pages 34 – 37.

### 3 Adjust the volume.

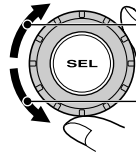

To increase the volume

To decrease the volume

Volume (or audio) level indicator (see page 25)

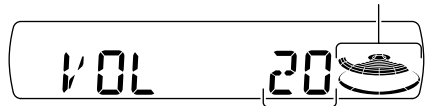

Volume level appears.

### 4 Adjust the sound as you want. (See pages 21 and 22.)

#### To drop the volume in a moment

Press **PWR/ATT** briefly while listening to any source. "ATT" starts flashing on the display, and the volume level will drop in a moment.

To resume the previous volume level, press the button briefly again.

- If you turn the control dial, you can also restore the sound.

#### To turn off the power

Press and hold **PWR/ATT** for more than one second.

"SEE YOU" appears, then the unit turns off.

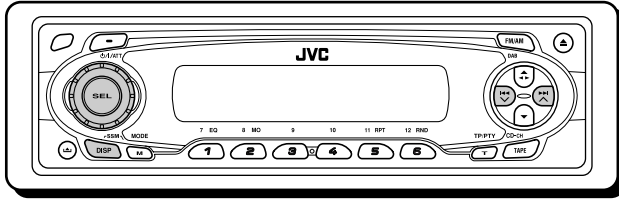

## Setting the clock

You can also set the clock system to either 24 hours or 12 hours.

- 1 Press and hold SEL (select) for more than 2 seconds so that one of the PSM items appears on the display. (PSM: see page 24.)**

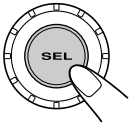

- 2 Set the hour.**

- Select "CLOCK H" (hour) if not shown on the display.
- Adjust the hour.

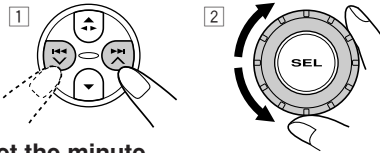

- 3 Set the minute.**

- Select "CLOCK M" (minute).
- Adjust the minute.

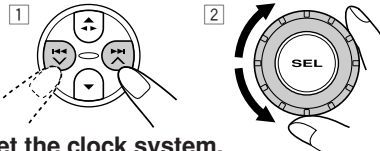

- 4 Set the clock system.**

- Select "24H/12H."
- Select "24H" or "12H."

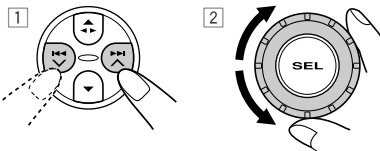

- 5 Finish the setting.**



To check the current clock time or change the display mode

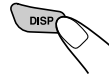

Press DISP (display) repeatedly. Each time you press the button, the display mode changes as follows:

- During tuner operation:

Frequency ↔ Clock

- For the indication change during RDS operation, see page 16.
- For the indication change during DAB operation, see page 35.

- During tape operation:

Play mode (TAPE) ↔ Clock

- During CD changer operation:

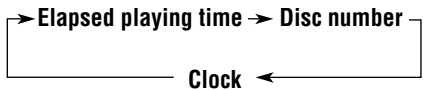

- During external component operation:

LINE IN ↔ Clock

- During power off:

The power turns on and the clock time is shown for about 5 seconds, then the power turns off.

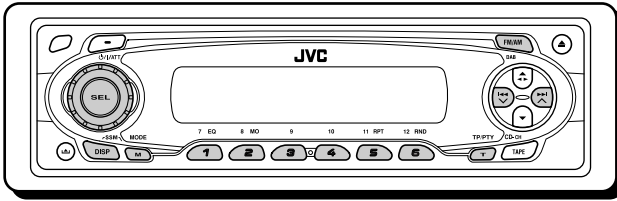

## Listening to the radio

You can use either automatic searching or manual searching to tune in to a particular station.

### Searching for a station automatically: Auto search

#### 1 Select the band (FM1 – 3, AM).

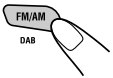

Each time you press the button, the band changes as follows:

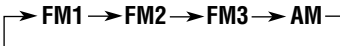

Selected band appears.

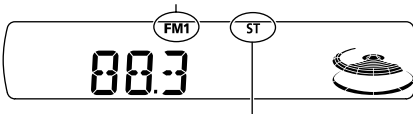

Lights up when receiving an FM stereo broadcast with sufficient signal strength.

**Note:**

This receiver has three FM bands (FM1, FM2, FM3). You can use any one of them to listen to an FM broadcast.

#### 2 Start searching for a station.

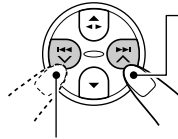

To search for stations of higher frequencies

To search for stations of lower frequencies

When a station is received, searching stops.

**To stop searching before a station is received,** press the same button you have pressed for searching.

**Note:**

FM1 and FM2: 87.5 MHz – 108.0 MHz  
FM3: 65.00 MHz – 74.00 MHz



## Searching for a station manually: Manual search

### 1 Select the band (FM1 – 3, AM).

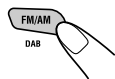

Each time you press the button, the band changes as follows:

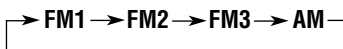

#### Note:

This receiver has three FM bands (FM1, FM2, FM3). You can use any one of them to listen to an FM broadcast.

### 2 Press and hold **▶▶** **▲** or **◀◀** **▼** until “M” (manual) starts flashing on the display.

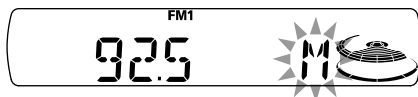
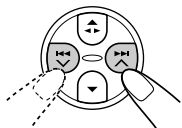

### 3 Tune in to a station you want while “M” (manual) is flashing.

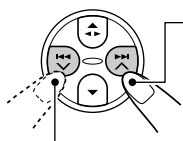

To tune in to stations of higher frequencies

To tune in to stations of lower frequencies

- If you release your finger from the button, the manual mode automatically turns off after 5 seconds.
- If you hold down the button, the frequency keeps changing—in 50 kHz intervals (87.5 MHz — 108.0 MHz for FM 1 and FM 2), in 30 kHz intervals (65.00 MHz — 74.00 MHz for FM 3) and 9 kHz for AM—MW/LW until you release the button.

## When an FM stereo broadcast is hard to receive:



- 1 Press M MODE to enter the functions mode while listening to an FM stereo broadcast.

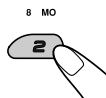

- 2 Press MO (monaural), while still in the functions mode, so that the MO indicator lights up on the display. Each time you press the button, the MO indicator lights up and goes off alternately.

MO (monaural) indicator

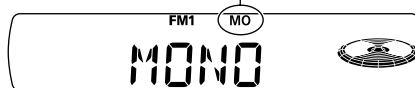

When the MO indicator is lit on the display, the sound you hear becomes monaural but the reception will be improved.



## Storing stations in memory

You can use one of the following two methods to store broadcasting stations in memory.

- Automatic preset of FM stations: SSM (Strong-station Sequential Memory)
- Manual preset of both FM and AM stations

### FM station automatic preset: SSM

You can preset 6 local FM stations in each FM band (FM1, FM2, and FM3).

#### 1 Select the FM band (FM1 – 3) you want to store FM stations into.

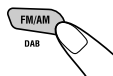

Each time you press the button, the band changes as follows:

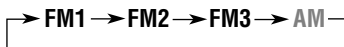

#### 2 Press and hold both buttons for more than 2 seconds.

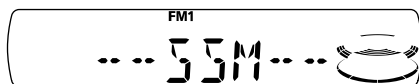
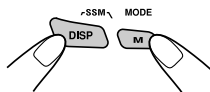

“SSM” appears, then disappears when automatic preset is over.

Local FM stations with the strongest signals are searched and stored automatically in the band number you have selected (FM1, FM2, or FM3). These stations are preset in the number buttons —No.1 (lowest frequency) to No.6 (highest frequency).

When automatic preset is over, the station stored in number button 1 will be automatically tuned in.

## Manual preset

You can preset up to 6 stations in each band (FM1, FM2, FM3, and AM) manually.

Ex.: Storing FM station of 92.5 MHz into the preset number 1 of the FM1 band.

#### 1 Select the band (FM1 – 3, AM) you want to store stations into (in this example, FM1).

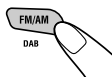

Each time you press the button, the band changes as follows:

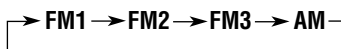

#### 2 Tune in to a station (in this example, of 92.5 MHz).

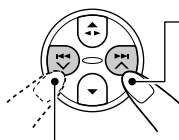

To tune in to stations of higher frequencies

To tune in to stations of lower frequencies

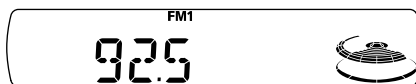



- 3** Press and hold the number button (in this example, 1) for more than 2 seconds.

7 EQ

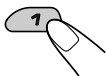

Preset number flashes for a while

- 4** Repeat the above procedure to store other stations into other preset numbers.

**Notes:**

- A previously preset station is erased when a new station is stored in the same preset number.
- Preset stations are erased when the power supply to the memory circuit is interrupted (for example, during battery replacement). If this occurs, preset the stations again.

## Tuning in to a preset station

You can easily tune in to a preset station. Remember that you must store stations first. If you have not stored them yet, see “Storing stations in memory” on pages 9 and 10.

- 1** Select the band (FM1 – 3, AM).

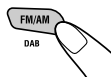

Each time you press the button, the band changes as follows:

→ FM1 → FM2 → FM3 → AM

- 2** Select the number (1 – 6) for the preset station you want.

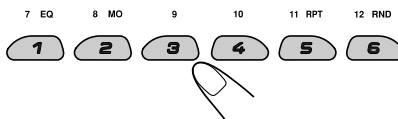



## What you can do with RDS

RDS (Radio Data System) allows FM stations to send an additional signal along with their regular programme signals. For example, the stations send their station names, as well as information about what type of programme they broadcast, such as sports or music, etc.

Another advantage of RDS function is called "Enhanced Other Networks." By using the Enhanced Other Networks data sent from a station, you can tune in to a different station of a different network broadcasting your favorite programme or traffic announcement while listening to another programme or to another source such as tape.

By receiving the RDS data, this unit can do the following:

- Tracing the same programme automatically (Network-Tracking Reception)
- Standby Reception of TA (Traffic Announcement) or your favorite programme
- PTY (Programme Type) search
- Programme search
- And some other functions

### Tracing the same programme automatically (Network-Tracking Reception)

When driving in an area where FM reception is not good, the tuner built in this unit automatically tunes in to another RDS station, broadcasting the same programme with stronger signals. So, you can continue to listen to the same programme in its finest reception, no matter where you drive. (See the illustration on page 17.)

Two types of the RDS data are used to make Network-Tracking Reception work correctly—PI (Programme Identification) and AF (Alternative Frequency).

Without receiving these data correctly from the RDS station you are listening to, Network-Tracking Reception will not operate.

## To use Network-Tracking Reception

You can select the different modes of network-tracking reception to continue listening to the same programme in its finest reception. When shipped from the factory, "AF" is selected.

- **AF:** Network-Tracking Reception is activated with Regionalization set to "off." With this setting, the unit switches to another station within the same network when the received signals from the current station become weak. (In this mode, the programme may differ from the one currently received.) The AF indicator lights up but the REG indicator does not.
- **AF REG:** Network-Tracking Reception is activated with Regionalization set to "on." With this setting, the unit switches to another station, within the same network, broadcasting the same programme when the received signals from the current station become weak. Both the AF and REG indicators light up.
- **OFF:** Network-Tracking Reception is deactivated. Neither the AF indicator nor the REG indicator lights up.

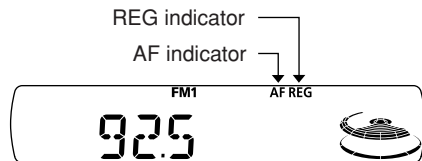

#### Note:

If a DAB tuner is connected and Alternative Reception (for DAB services) is activated, Network-Tracking Reception ("AF") is also activated automatically. On the other hand, Network-Tracking Reception cannot be deactivated without deactivating Alternative Reception. (See page 37.)



**1** Press and hold SEL (select) for more than 2 seconds so that one of the PSM items appears on the display. (PSM: see page 24.)

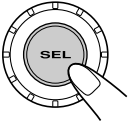

**2** Select “AF-REG” (alternative frequency/regionalization reception) if not shown on the display.



**3** Select the desired mode—“AF,” “AF REG,” or “OFF.”

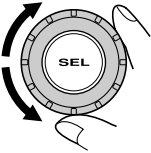

**4** Finish the setting.



## Using TA Standby Reception

TA Standby Reception allows the unit to switch temporarily to Traffic Announcement (TA) from the current source (another FM station, tape, or other connected components).

- *TA Standby Reception will not work if you are listening to an AM station.*

Press T TP/PTY to activate TA Standby Reception.



■ **When the current source is FM,** the TP indicator either lights up or flashes.

- If the TP indicator lights up, TA Standby Reception is activated.

If a station starts broadcasting a traffic announcement, “TRAFFIC” appears on the display, and this unit automatically tunes in to the station. The volume changes to the preset TA volume level (see page 16) and the traffic announcement can be heard.

- If the TP indicator flashes, TA Standby Reception is not yet activated since the station being received does not provide the signals used for TA Standby Reception. To activate TA Standby Reception, you need to tune in to another station providing these signals. Press ►►| ▲ or ◀◀| ▼ to search for such a station.

When a station providing these signals is tuned in, the TP indicator stops flashing and remains lit. Now TA Standby Reception is activated.

■ **When the current source is other than FM,** the TP indicator lights up.

If a station starts broadcasting a traffic announcement, “TRAFFIC” appears on the display, and this unit automatically changes the source and tunes in to the station.

**To deactivate the TA Standby Reception,** press T TP/PTY again. The TP indicator disappears.



## Using PTY Standby Reception

PTY Standby Reception allows the unit to switch temporarily to your favorite programme (PTY: Programme Type) from the current source (another FM station, tape, or other connected components).

- *PTY Standby Reception will not work if you are listening to an AM station.*

You can select your favorite programme type for PTY Standby Reception.

When shipped from the factory, PTY Standby Reception is turned off. ("OFF" is selected for PTY Standby Reception.)

- 1 Press and hold SEL (select) for more than 2 seconds so that one of the PSM items appears on the display. (PSM: see page 24.)**



- 2 Select "PTY STBY" (standby) if not shown on the display.**



- 3 Select one of the twenty-nine PTY codes. (See page 17.)**

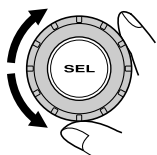

Selected code name appears on the display and is stored into memory.

- 4 Finish the setting.**



■ **When the current source is FM**, the PTY indicator either lights up or flashes.

- **If the PTY indicator lights up**, PTY Standby Reception is activated. If a station starts broadcasting the selected PTY programme, this unit automatically tunes in to the station.
- **If the PTY indicator flashes**, PTY Standby Reception is not yet activated since the station being received does not provide the signals used for PTY Standby Reception. To activate PTY Standby Reception, you need to tune in to another station providing these signals. Press ►►| ▲ or ◀◀◀ ▼ to search for such a station.

When a station providing these signals is tuned in, the PTY indicator stops flashing and remains lit. Now PTY Standby Reception is activated.

■ **When the current source is other than FM**, the PTY indicator lights up. If a station starts broadcasting the selected PTY programme, this unit automatically changes the source and tunes in to the station.

**To deactivate the PTY Standby Reception**, select "OFF" in step 3 on the left column. The PTY indicator disappears.



## Searching your favorite programme

You can search any one of the PTY codes. In addition, you can store your 6 favorite programme types in the number buttons. When shipped from the factory, the following 6 programme types have been stored in the number buttons (1 to 6).

To store your favorite programme types, see below.

To search for your favorite programme type, see page 15.

1	2	3
POP M	ROCK M	EASY M
4	5	6
CLASSICS	AFFAIRS	VARIED

### To store your favorite programme types

- 1 Press and hold T TP/PTY for more than 2 seconds while listening to an FM station.

TP/PTY

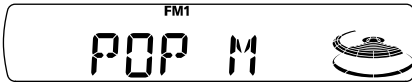

The last selected PTY code appears.

- 2 Select one of the twenty-nine PTY codes. (See page 17.)

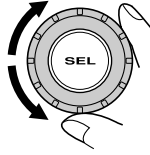

Selected code name appears on the display.

- 3 Press and hold the number button for more than 2 seconds to store the PTY code selected into the preset number you want.

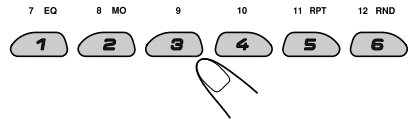

"MEMORY" and the selected code name will appear alternately.

- 4 Press and hold T TP/PTY for more than 2 seconds to exit from this mode.

TP/PTY





## To search for your favorite programme type

- 1 Press and hold T TP/PTY for more than 2 seconds while listening to an FM station.

TP/PTY

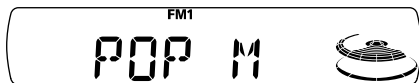

The last selected PTY code appears.

- 2 To select one of your favorite programme type

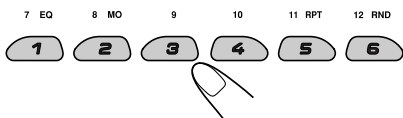

or

To select any one of the twenty-nine PTY-codes

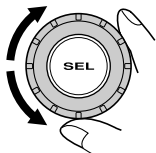

Ex.: When "ROCK M" is selected

- 3 Press **▶▶| ^** or **|◀◀ v** to start PTY search for your favorite programme.



- If there is a station broadcasting a programme of the same PTY code as you have selected, that station is tuned in.
- If there is no station broadcasting a programme of the same PTY code as you have selected, the station will not change.

### Note:

In some areas, the PTY search will not work correctly.

## Other convenient RDS functions and adjustments

### Automatic selection of the station when using the number buttons

Usually when you press the number button, the preset station is tuned in.

However, when the preset station is an RDS station, something different will happen. If the signals from that preset station are not sufficient for good reception, this unit, using the AF data, tunes in to another frequency broadcasting the same programme as the original preset station is broadcasting. (Programme search)

- The unit takes some time to tune in to another station using programme search.

To activate programme search, follow the procedure below.

- See also "Changing the general settings (PSM)" on page 23.

- 1 Press and hold SEL (select) for more than 2 seconds so that one of the PSM items appears on the display.
- 2 Press **▶▶| ^** or **|◀◀ v** to select "P(Programme)-SEARCH."
- 3 Turn the control dial clockwise to select "ON." Now programme search is activated.
- 4 Press SEL (select) to finish the setting.

To cancel programme search, repeat the same procedure and select "OFF" in step 3 by turning the control dial counterclockwise.



## Changing the display mode while listening to an FM station

You can change the initial indication on the display to station name (PS NAME), station frequency (FREQ), or clock time (CLOCK) while listening to an FM RDS station.

- See also “Changing the general settings (PSM)” on page 23.
- 1 Press and hold SEL (select) for more than 2 seconds so that one of the PSM items appears on the display.
  - 2 Press ►►| ^ or |◄◄ v to select “DISPMODE” (display mode).
  - 3 Turn the control dial to set to the desired indication (“PS NAME,” “FREQ,” or “CLOCK”).
  - 4 Press SEL (select) to finish the setting.

### Note:

By pressing DISP (display), you can change the display while listening to an FM RDS station. Each time you press the button, the following information appears on the display:

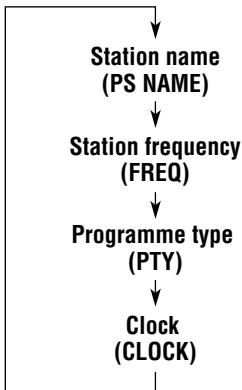

- Then, the display goes back to the original indication in several seconds.

## Setting the TA volume level

You can preset the volume level for TA Standby Reception. When a traffic programme is received, the volume level automatically changes to the preset level.

- See also “Changing the general settings (PSM)” on page 23.
- 1 Press and hold SEL (select) for more than 2 seconds so that one of the PSM items appears on the display.
  - 2 Press ►►| ^ or |◄◄ v to select “TA VOL” (TA volume).
  - 3 Turn the control dial to set to the desired volume.  
You can set it from “VOL 00” to “VOL 50.”
  - 4 Press SEL (select) to finish the setting.

## Automatic clock adjustment

When shipped from the factory, the clock built in this unit is set to be readjusted automatically using the CT (Clock Time) data in the RDS signal.

If you do not want to use automatic clock adjustment, follow the procedure below.

- See also “Changing the general settings (PSM)” on page 23.
- 1 Press and hold SEL (select) for more than 2 seconds so that one of the PSM items appears on the display.
  - 2 Press ►►| ^ or |◄◄ v to select “AUTO ADJ” (adjustment).
  - 3 Turn the control dial counterclockwise to select “OFF.”  
Now automatic clock adjustment is canceled.
  - 4 Press SEL (select) to finish the setting.

**To reactivate clock adjustment,** repeat the same procedure and select “ON” in step 3 by turning the control dial clockwise.

### Note:

You must stay tuned to the same station for more than 2 minutes after setting “AUTO ADJ” to “ON.” Otherwise, the clock time will not be adjusted. (This is because the unit takes up to 2 minutes to capture the CT data in the RDS signal.)



## PTY codes

<b>NEWS:</b>	News	<b>SOCIAL:</b>	Programmes on social activities
<b>AFFAIRS:</b>	Topical programmes expanding on current news or affairs	<b>RELIGION:</b>	Programmes dealing with any aspect of belief or faith, or the nature of existence or ethics
<b>INFO:</b>	Programmes which impart advice on a wide variety of topics	<b>PHONE IN:</b>	Programmes where people can express their views either by phone or in a public forum
<b>SPORT:</b>	Sport events	<b>TRAVEL:</b>	Programmes about travel destinations, package tours, and travel ideas and opportunities
<b>EDUCATE:</b>	Educational programmes	<b>LEISURE:</b>	Programmes concerned with recreational activities such as gardening, cooking, fishing, etc.
<b>DRAMA:</b>	Radio plays	<b>JAZZ:</b>	Jazz music
<b>CULTURE:</b>	Programmes on national or regional culture	<b>COUNTRY:</b>	Country music
<b>SCIENCE:</b>	Programmes on natural science and technology	<b>NATION M:</b>	Current popular music from another nation or region, in that country's language
<b>VARIED:</b>	Other programmes like comedies or ceremonies	<b>OLDIES:</b>	Classic pop music
<b>POP M:</b>	Pop music	<b>FOLK M:</b>	Folk music
<b>ROCK M:</b>	Rock music	<b>DOCUMENT:</b>	Programmes dealing with factual matters, presented in an investigative style
<b>EASY M:</b>	Easy-listening music		
<b>LIGHT M:</b>	Light music		
<b>CLASSICS:</b>	Classical music		
<b>OTHER M:</b>	Other music		
<b>WEATHER:</b>	Weather information		
<b>FINANCE:</b>	Reports on commerce, trading, the Stock Market, etc.		
<b>CHILDREN:</b>	Entertainment programmes for children		

**The same programme can be received on different frequencies.**

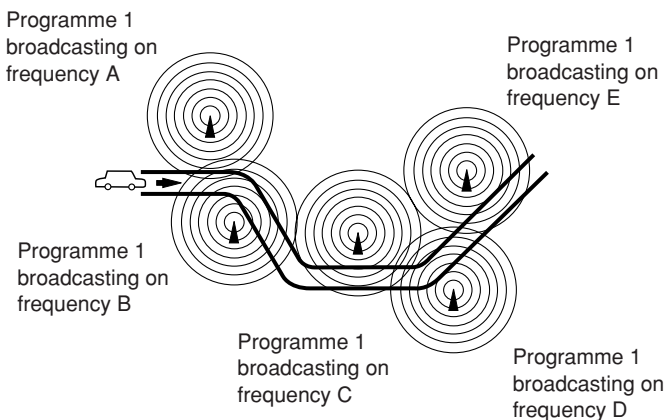



# TAPE OPERATIONS

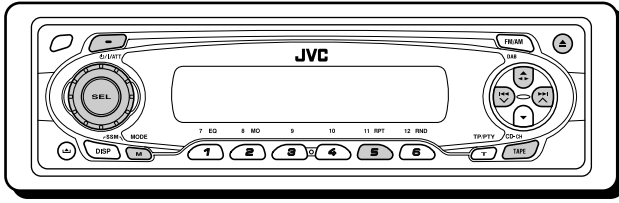

## Listening to a cassette

You can play back type I (normal) tapes.

### 1 Open the control panel.

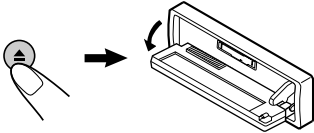

#### Note on One-Touch Operation:

When a cassette is already in the cassette compartment, pressing TAPE CD-CH turns on the unit and starts tape play automatically.

### 2 Insert a cassette into the cassette compartment.

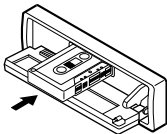

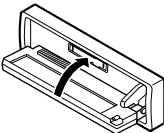

The unit turns on and tape play starts automatically.

### 3 Close the control panel by hand.

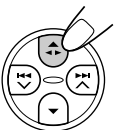

### 4 Select the tape direction.



Each time you press , the tape direction alternates between forward (TAPE >>>) and reverse (TAPE <<<).

## To stop play and eject the cassette

Press .



Tape play stops, the control panel flips down. The cassette automatically ejects from the cassette compartment. The source changes to the previously selected one.

If you change the source, tape play also stops (without ejecting the cassette this time).

- You can also eject the cassette by pressing  while the unit is turned off.

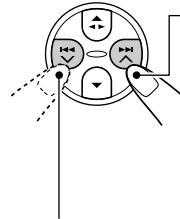
## To fast-forward and rewind a tape



Press and hold   for more than one second to fast-forward the tape.

When the tape reaches its end, the tape is reversed and playback starts from the beginning of the other side.

Press and hold   for more than one second to rewind the tape.

When the tape reaches its end, playback of the same side starts.

## To stop fast-forward and rewind at any position on the tape, press .

Tape play starts from that position on the tape.

#### Notes:

- When one side of the tape reaches its end during play, the other side of the tape automatically starts playing. (Auto Reverse)
- When the tape reaches its end while fast-forwarding, the tape direction will be changed automatically.



## Finding the beginning of a tune

Multi Music Scan (MMS) allows you to automatically start playback from the beginning of a specified tune. You can specify up to 9 tunes ahead of or before the current tune.

### During playback

**Specify the tune you want to locate (how many tunes ahead of or before the current tune).**

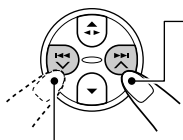

Press **▶▶|▲** to locate a tune ahead of the current tune on the cassette.

Press **◀◀▼** to locate a tune before the current tune on the cassette.

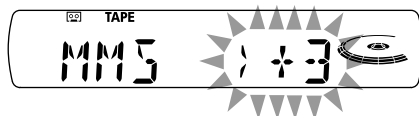

Ex.: When you locate three tunes ahead of the current tune

Each time you press the buttons, the number changes up to  $\pm 9$ .

When the beginning of the specified tune is located, playback starts automatically.

### Notes:

- While locating a specified tune:
  - If the tape is rewound to its beginning, playback starts from the beginning of that side.
  - If the tape is fast-forwarded to the end, it is reversed and played from the beginning of the other side.
- In the following cases, the Multi Music Scan function may not operate correctly:
  - Tapes with tunes having long pianissimo passages (very quiet parts) or non-recorded portions between tunes.
  - Tapes with short non-recorded sections.
  - Tapes with high level of noise or humming between tunes.
  - Tapes with tunes recorded at low recording levels.

## Other convenient tape functions

### Skipping the blank portions on the tape

You can skip blank portions between the tunes (Blank Skip).

When this function is turned on, the unit fast-forwards (skipping blank portions of 15 seconds or more), to the next tune and starts playback.

- See also "Changing the general settings (PSM)" on page 23.

**1 Press and hold SEL (select) for more than 2 seconds so that one of the PSM items appears on the display. (PSM: see page 24.)**



**2 Press ▶▶|▲ or ◀◀▼ to select "B.SKIP" (blank skip).**

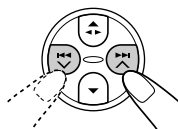

**3 Turn the control dial clockwise to select "ON."**

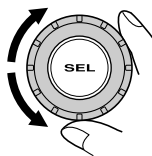

Now Blank Skip is activated.

**4 Finish the setting.**



**To cancel Blank Skip**, repeat the same procedure and select "OFF" in step **3** by turning the control dial counterclockwise.



## Playing the current tune repeatedly

You can play the current tune repeatedly (Repeat Play).

MODE



- 1 Press M MODE to enter the functions mode while playing a tune you want to hear over again on a cassette.

RPT

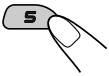

- 2 Press RPT (repeat), while still in the functions mode, so that "REPEAT" appears on the display.



RPT indicator

When the tune has been played, the tape is automatically rewound to the beginning of that tune and the same tune will be played again.

To cancel Repeat Play, repeat steps 1 and 2 again so that the RPT indicator goes off.

### Note:

In the following cases, Blank Skip and Repeat Play may not operate correctly:

- Tapes with tunes having long pianissimo passages (very quiet parts) or non-recorded portions during tunes.
- Tapes with short non-recorded sections.
- Tapes with high level noise or humming between tunes.
- Tapes with tunes recorded at low recording levels.

## Prohibiting cassette ejection

You can prohibit cassette ejection and lock a cassette in the cassette compartment.

While pressing TAPE CD-CH, press and hold  $\phi$ /I/ATT for more than 2 seconds.

CD-CH



"NO EJECT" flashes on the display for about 5 seconds, and the cassette is locked and cannot be ejected.



## To cancel the prohibition and unlock the cassette

While pressing TAPE CD-CH, press and hold  $\phi$ /I/ATT again for more than 2 seconds.

"EJECT OK" flashes on the display for about 5 seconds, and the cassette is unlocked.



### Note:

If you press  $\blacktriangle$  while cassette ejection is prohibited, the control panel flips down, but the cassette continues to play and cannot be ejected.



## Selecting preset sound modes (C-EQ: custom equalizer)

You can select a preset sound mode (C-EQ: custom equalizer) suitable to the music genre.

- There is a time limit in doing the following procedure. If the setting is canceled before you finish, start from step **1** again.

### 1 Press M MODE to enter the functions mode.



### 2 Press EQ (equalizer), while still in the functions mode.

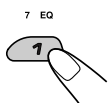

The last selected sound mode is recalled and applied to the current source.

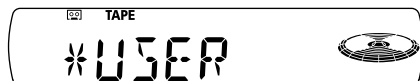

Ex.: If you have selected "USER" previously

### 3 Select the sound mode you want.

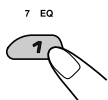

Each time you press the button, the sound modes change as follows:



The EQ indicator lights up when any sound mode other than "USER" is selected.

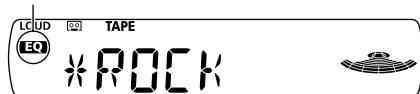

Ex.: When you select "ROCK"

Indication	For:	Preset values		
		BAS	TRE	LOUD
USER	(Flat sound)	00	00	OFF
ROCK	Rock or disco music	+03	+01	ON
CLASSIC	Classical music	+01	-02	OFF
POPS	Light music	+04	+01	OFF
HIP HOP	Funk or rap music	+02	00	ON
JAZZ	Jazz music	+02	+03	OFF

#### Note:

You can adjust each sound mode to your preference. Once you make an adjustment, it is automatically stored for the currently selected sound mode. See "Adjusting the sound" on page 22.



## Adjusting the sound

You can adjust the sound characteristics to your preference.

### 1 Select the item you want to adjust.



Each time you press the button, the adjustable items change as follows:

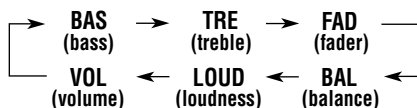

Indication	To do:	Range
BAS* <sup>1</sup>	Adjust the bass.	-06 (min.)   +06 (max.)
TRE* <sup>1</sup>	Adjust the treble.	-06 (min.)   +06 (max.)
FAD* <sup>2</sup>	Adjust the front and rear speaker balance.	R06 (Rear only)   F06 (Front only)
BAL	Adjust the left and right speaker balance.	L06 (Left only)   R06 (Right only)
LOUD* <sup>1</sup>	Boost low and high frequencies to produce a well-balanced sound at low volume level.	LOUD ON   LOUD OFF
VOL* <sup>3</sup>	Adjust the volume.	00 (min.)   50 (max.)

\*<sup>1</sup> When you adjust the bass, treble, or loudness, the adjustment you have made is stored for the currently selected sound mode (C-EQ) including "USER."

\*<sup>2</sup> If you are using a two-speaker system, set the fader level to "00."

\*<sup>3</sup> Normally the control dial works as the volume control. So you do not have to select "VOL" to adjust the volume level.

### 2 Adjust the setting.

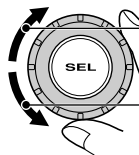

To increase the level or turn on the loudness

To decrease the level or turn off the loudness

Tone level indicator changes as you adjust the bass or treble.

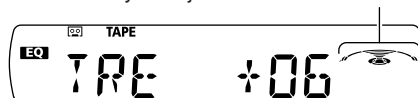

Ex. 1: When you adjust "TRE" (treble)



Ex. 2: When you turn on the loudness

### 3 Repeat steps 1 and 2 to adjust the other items.

To reset each sound mode to the factory settings, repeat the same procedure and reassign the preset values listed in the table on page 21.



## Changing the general settings (PSM)

You can change the items listed in the table on page 24 by using the PSM (Preferred Setting Mode) control.

### Basic Procedure

- 1** Press and hold SEL (select) for more than 2 seconds so that one of the PSM items appears on the display. (See page 24.)



Ex.: If you have selected "CLOCK H" previously

- 2** Select the PSM item you want to adjust.

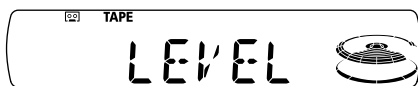

Ex.: When you select "LEVEL"

- 3** Adjust the PSM item selected.

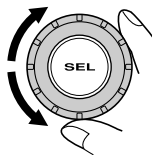

Ex.: When you select "AUDIO 2"

- 4** Repeat steps 2 and 3 to adjust the other PSM items if necessary.

- 5** Finish the setting.





## Preferred Setting Mode (PSM) items

- For detailed operations of each PSM items, refer to the pages listed in the table.

Indications		Selectable values/items		Factory-preset settings	See page
<b>CLOCK H</b>	Hour adjustment	0 – 23 (1 – 12)		0 (0:00)	6
<b>CLOCK M</b>	Minute adjustment	00 – 59		00 (0:00)	
<b>24H/12H</b>	24/12-hour time display	12H	24H	24H	
<b>AUTO ADJ</b>	Automatic clock setting	OFF	ON	ON	16
<b>DISPMODE</b>	Display mode	PS NAME ↔ FREQ ↕      ↕ CLOCK ↕		PS NAME	16
<b>CH DISP</b>	Changer display	TIME	DISC	DISC	25
<b>AF-REG</b>	Alternative frequency/ Regionalization reception	AF	AF REG ↕      ↕ OFF*1	AF	11, 12
<b>PTY STBY</b>	PTY standby	OFF → 29 programme types (see page 17)		OFF	13
<b>TA VOL</b>	Traffic announcement volume	VOL 00 – VOL 50		VOL 20	16
<b>P-SEARCH</b>	Programme search	OFF	ON	OFF	15
<b>DAB AF*2</b>	Alternative frequency	AF OFF	AF ON	AF ON	37
<b>DAB VOL*2</b>	DAB volume adjustment	VOL –12 — VOL 12		VOL 00	37
<b>LEVEL</b>	Level display	AUDIO 2 ↔ OFF ↕      ↕ AUDIO 1 ↕		AUDIO 2	25
<b>TEL</b>	Telephone muting	OFF ↔ MUTING 1 ↕      ↕ MUTING 2 ↕		OFF	25
<b>B.SKIP</b>	Blank skip	OFF	ON	OFF	19
<b>EXT IN*3</b>	External component	CHANGER	LINE IN	CHANGER	25

\*1 Displayed only when the “DAB AF” is set to “AF OFF.”

\*2 Displayed only when the DAB tuner is connected.

\*3 Displayed only when one of the following sources is selected—FM, AM, and TAPE.





## To set the changer display—CH DISP

This mode is used to check the display information of the CD changer.

When shipped from the factory, "DISC" is selected.

- **DISC:** Disc number and track number (or folder number if the current playing disc is an MP3 disc) appear.
- **TIME:** Elapsed playing time and track number appear.

## To select the level meter—LEVEL

You can select the level meter display according to your preference.

When shipped from the factory, "AUDIO 2" is selected.

- **AUDIO 1:** Shows the audio level indicator.
- **AUDIO 2:** Alternates "AUDIO 1" setting and illumination display.
- **OFF:** Erases the audio level indicator.

## To select the telephone muting—TEL

This mode is used when a cellular phone system is connected. Depending on the phone system used, select either "MUTING 1" or "MUTING 2" whichever mutes the sounds from this unit.

When shipped from the factory, this mode is deactivated.

- **MUTING 1:** Select this if this setting can mute the sounds while using the cellular phone.
- **MUTING 2:** Select this if this setting can mute the sounds while using the cellular phone.
- **OFF:** Cancels the telephone muting.

## To select the external component to use—EXT IN

You can connect the external component to the CD changer jack on the rear using the Line Input Adapter KS-U57 (not supplied).

To use the external component as the playback source through this unit, you need to select which component—CD changer or external component—to use.

When shipped from the factory, CD changer is selected as the external component.

- **CHANGER:** To use the CD changer.
- **LINE IN:** To use the external component other than CD changer.

### **Note:**

*For connecting the Line Input Adapter KS-U57 and the external component, refer to the Installation/Connection Manual (separate volume).*



## Changing the standard plate

This section is only for KS-T807.

You can change the standard plate with another plate supplied with your unit.

You can also download them by visiting

<<http://www.jvc.co.jp/jvccar>>.

- When changing the plate, be careful not to leave your fingerprints on the plate or cover.

### 1 Loosen the screws with the supplied hex screwdriver.

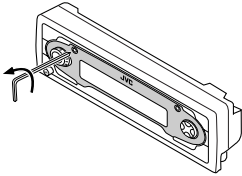

### 2 Remove the plate cover and the standard plate.

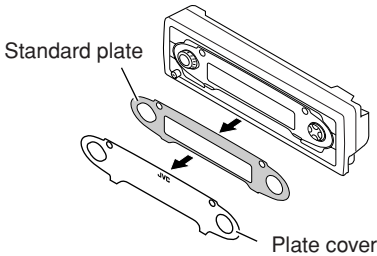

### 3 Replace with another plate (a standard, cutout, or downloaded plate) of your preference.

- When attaching a standard plate

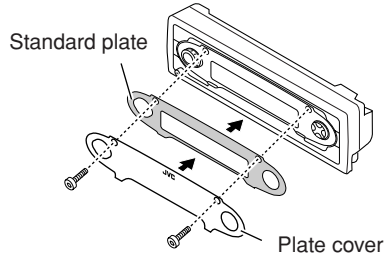

- When attaching a cutout or downloaded plate

Add the transparent plate (supplied) between the cutout or downloaded plate and the plate cover in order to attach the plate cover in place.

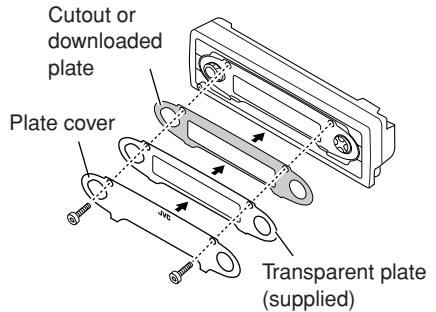



### When attaching the plate cover

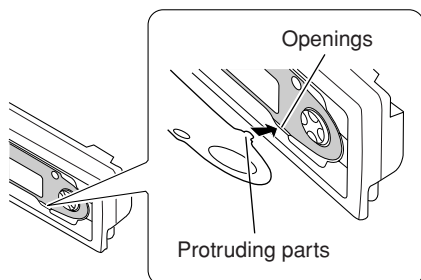

Ensure the two protruding parts at the bottom of the plate cover are inserted into the two openings on the control panel, as illustrated.

#### Notes:

- Be sure to keep the hex screwdriver for future use.
- Two spare screws for the plate cover attachment are provided with the unit. (See the Installation/Connection Manual.)
- When you attach the plate cover, do not tighten the screws too hard; otherwise, the plate cover might be cracked.

### How to use the cutout plates

- 1 Unfold the supplied cutout plates.

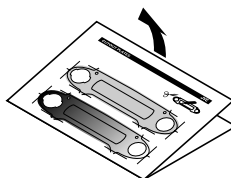

- 2 Cut the plates out using scissors.

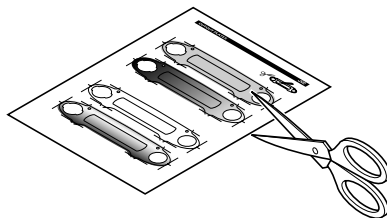

- 3 Trim out the window and two knobs using a knife on a rubber mat.

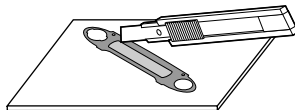



## Detaching the control panel

You can detach the control panel when leaving the car.

When detaching or attaching the control panel, be careful not to damage the connectors on the back of the control panel and on the panel holder.

### Detaching the control panel

Before detaching the control panel, be sure to turn off the power.

#### 1 Unlock the control panel.

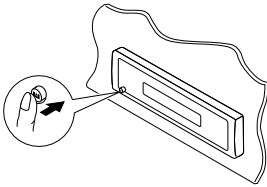

#### 2 Pull the control panel out of the unit.

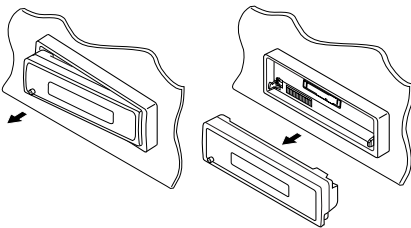

#### 3 Put the detached control panel into the provided case.

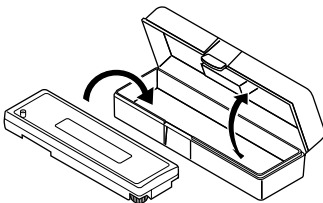

## Attaching the control panel

#### 1 Insert the right side of the control panel into the groove on the panel holder.

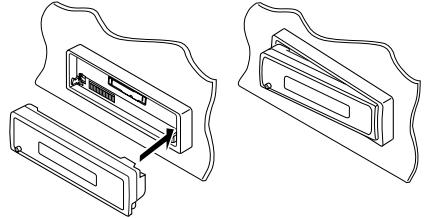

#### 2 Press the left side of the control panel to fix it to the panel holder.

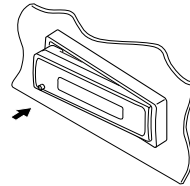

#### **Note on cleaning the connectors:**

If you frequently detach the control panel, the connectors will deteriorate.

To minimize this possibility, periodically wipe the connectors with a cotton swab or cloth moistened with alcohol, being careful not to damage the connectors.

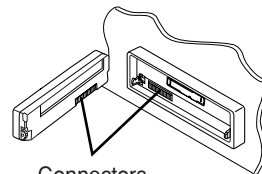

# CD CHANGER OPERATIONS

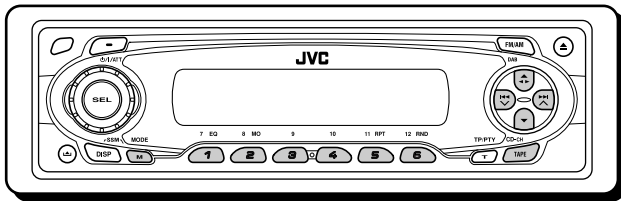

We recommend that you use the JVC MP3-compatible CD changer with your unit.

By using this CD changer, you can play back your original CD-Rs (Recordable) and CD-RWs (Rewritable) recorded either in audio CD format or in MP3 format.

- You can also connect other CH-X series CD changers (except CH-X99 and CH-X100). However, they are not compatible with MP3 discs, so you cannot play back MP3 discs.
- You cannot use the KD-MK series CD changers with this unit.

Before operating your CD changer:

- Refer also to the Instructions supplied with your CD changer.
- If no discs are in the magazine of the CD changer or the discs are inserted upside down, "NO CD" will appear on the display. If this happens, remove the magazine and set the discs correctly.
- If no magazine is loaded in the CD changer, "NO MAG" appears on the display. If this happens, insert the magazine in the CD changer.
- If "RESET 1" – "RESET 8" appears on the display, something is wrong with the connection between this unit and the CD changer. If this happens, check the connection and make sure the cords are connected firmly. Then, press the reset button of the CD changer.

## About MP3 discs

MP3 "files (tracks)" can be recorded in "folders" —in PC terminology.

During recording, the files and folders can be arranged in a way similar to arranging files and folders of computer data.

"Root" is similar to the root of a tree. Every file and folder can be linked to and be accessed from the root.

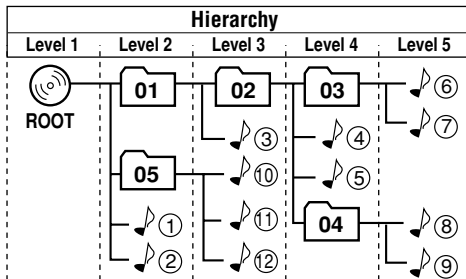

**01** : Folders and their playback order

♪① : MP3 files and their playback order

# Playing discs

Select the CD changer (CD-CH).



\* If you have not connected a CD changer, or if you have changed the "EXT IN" setting to "LINE IN" (see page 25), you cannot select the CD changer.

• **When the current disc is an MP3 disc:**  
Playback starts from the first folder of the current disc once file check is completed.

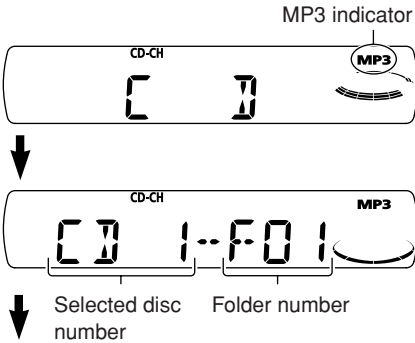

If you have selected "TIME" for "CH DISP" (see page 25), the display changes as follows:

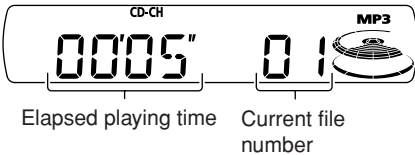

• **When the current disc is a CD:**  
Playback starts from the first track of the current disc.

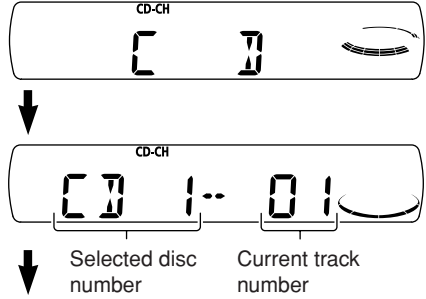

If you have selected "TIME" for "CH DISP" (see page 25), the display changes as follows:

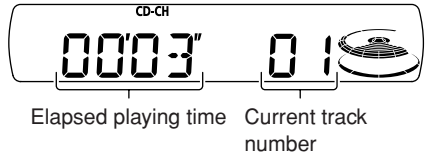

**Notes:**

- When you press TAPE CD-CH, the power automatically comes on. You do not have to press /ATT to turn on the power.
- If you change the source, CD changer play also stops. Next time you select the CD changer as the source, CD changer play starts from where playback has been stopped previously.

**To go to a particular disc directly**

Press the number button corresponding to the disc number to start its playback (while the CD changer is playing).

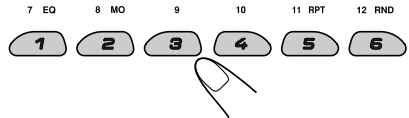

- To select a disc number from 1 – 6:  
Press 1 (7) – 6 (12) briefly.
- To select a disc number from 7 – 12:  
Press and hold 1 (7) – 6 (12) for more than one second.

## To fast-forward or reverse the track/file

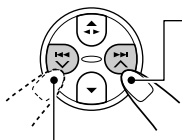

Press and hold **▶▶|▲**, during play, to fast-forward the track/file.

Press and hold **◀◀▼**, during play, to reverse the track/file.

### Note:

During this operation on an MP3 disc, you can only hear intermittent sounds. (The elapsed playing time also changes intermittently on the display.)

## To go to the next or previous tracks/files

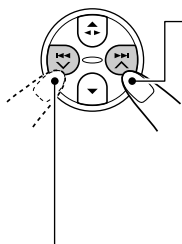

Press **▶▶|▲** briefly during play, to skip ahead to the beginning of the next track/file.

Each time you press the button consecutively, the beginning of the next tracks/files is located and played back.

Press **◀◀▼** briefly during play, to skip back to the beginning of the current track/file.

Each time you press the button consecutively, the beginning of the previous tracks/files is located and played back.

**This operation is only possible when using JVC MP3-compatible CD changer (CH-X1500).**

## To go to a track/file quickly

**1** Press **M MODE** to enter the functions mode while playing a disc.



**2** Press **▲** (up) or **▼** (down) while still in the functions mode.

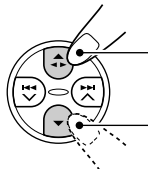

To skip 10 tracks/files\* forwards to the last track/file

To skip 10 tracks/files\* backwards to the first track/file

\* First time you press **▲** (up) or **▼** (down) button, the track/file skips to the nearest higher or lower track with a track/file number of multiple ten (ex. 10th, 20th, 30th). Then each time you press the button, you can skip 10 tracks/files (see "How to go to the desired track/file quickly" below).

• After the last track/file, the first track/file will be selected, and vice versa.

### Note:

If the current playing disc is an MP3 disc, files are skipped within the same folder.

## How to go to the desired track/file quickly

• Ex. 1: To select track/file number 32 while playing track/file number 6

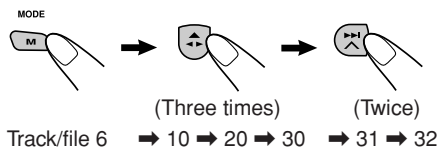

• Ex. 2 : To select track/file number 8 while playing track/file number 36

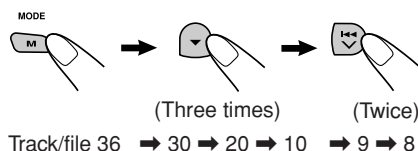

## To skip to the next or previous folder (only for MP3 discs)

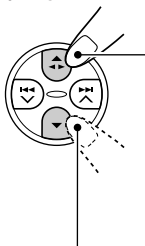

Press **▲** (up) while playing an MP3 disc, to go to the next folder.

Each time you press the button consecutively, the next folder is located, and the first file in the folder starts playback.

Press **▼** (down) while playing an MP3 disc, to go to the previous folder.

Each time you press the button consecutively, the previous folder is located, and the first file in the folder starts playback.

## Selecting the playback modes

### To play back tracks/files at random (Disc Random/Magazine Random Play)

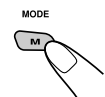

1 Press M MODE to enter the functions mode during play.

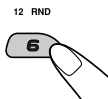

2 Press RND (random), while still in the functions mode, so that "DISC RND" or "MAG RND" appears on the display. Each time you press the button, the random play mode changes as follows:

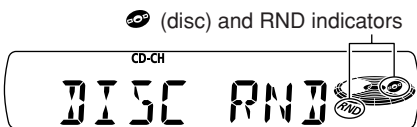
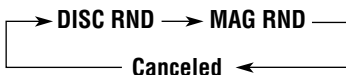

Ex.: When you select "DISC RND"

**Note:**

MP3 indicator also lights up if the current playing disc is an MP3 disc.

Mode	Active indicator	Plays at random
DISC RND	 and RND indicators light up.	All tracks/files of the current (or specified) disc.
MAG RND	RND indicator lights up.	All tracks/files of the inserted discs.

### To play back tracks/files repeatedly (Track Repeat/Disc Repeat Play)

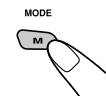

1 Press M MODE to enter the functions mode during play.

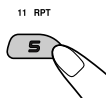

2 Press RPT (repeat), while still in the functions mode, so that "TRK RPT" or "DISC RPT" appears on the display. Each time you press the button, the repeat play mode changes as follows:

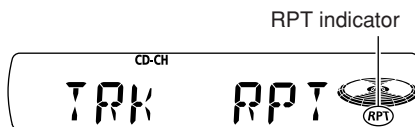

Ex.: When you select "TRK RPT"

**Note:**

MP3 indicator also lights up if the current playing disc is an MP3 disc.

Mode	Active indicator	Plays repeatedly
TRK RPT	RPT indicator lights up.	The current (or specified) track/file.
DISC RPT	 and RPT indicators light up.	All tracks/files of the current (or specified) disc.



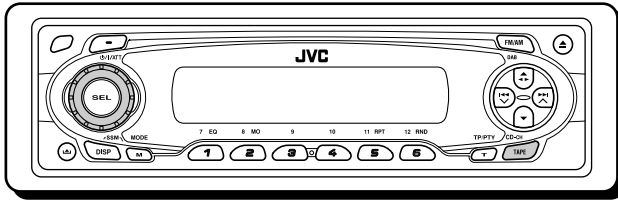

## Playing an external component

You can connect the external component to the CD changer jack on the rear using the Line Input Adapter KS-U57 (not supplied).

### Preparations:

- For connecting the Line Input Adapter KS-U57 and the external component, refer to the Installation/Connection Manual (separate volume).
- Before operating the external component using the following procedure, select the external input correctly. See “To select the external component to use—EXT IN” on page 25.

### 1 Select the external component (LINE IN).



- If “LINE IN” does not appear on the display, see page 25 and select the external input (“LINE IN”).

### Note on One-Touch Operation:

When you press TAPE CD-CH, the power automatically comes on. You do not have to press /ATT to turn on the power.

### 2 Turn on the connected component and start playing the source.

### 3 Adjust the volume.

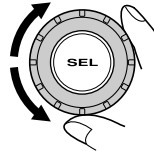

### 4 Adjust the sound as you want. (See pages 21 and 22.)

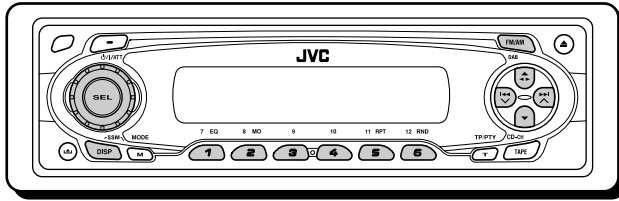

We recommend that you use DAB (Digital Audio Broadcasting) tuner KT-DB1500 or KT-DB1000 with your unit.

If you have another DAB tuner, consult your JVC IN-CAR ENTERTAINMENT dealer.

- Refer also to the Instructions supplied with your DAB tuner.

## What is DAB system?

DAB is one of the digital radio broadcasting systems available today. It can deliver CD quality sound without any annoying interference and signal distortion.

Furthermore, it can carry text, pictures, and data.

In contrast to FM broadcast, where each programme is transmitted on its own frequency, DAB combines several programmes (called "services") to form one "ensemble."

In addition, each "service"—called "primary service"—can also be divided into its components (called "secondary service").

With the DAB tuner connected with this unit, you can enjoy these DAB services.

### Note:

When reception switches between DAB and FM, the listening volume level may increase or decrease inconveniently. This change in the volume level results from unequal audio injection levels at broadcaster site, but not from the malfunction of this unit.

To prevent this inconvenience, you can adjust the DAB volume level. (See "To adjust the DAB volume level" on page 37.)

## Tuning in to an ensemble and one of the services

A typical ensemble has 6 or more programmes (services) broadcast at the same time. After tuning in to an ensemble, you can select a service you want to listen to.

### Before you start...

Press FM/AM DAB briefly if the current source is not "FM/AM" or "DAB".

### 1 Select the DAB tuner.

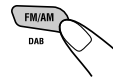

Each time you press and hold the button, the DAB tuner and the FM/AM tuner are alternately selected.

**DAB ↔ FM/AM**

### 2 Select the DAB band (DAB1, DAB2, or DAB3).

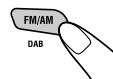

Each time you press the button, the DAB band changes as follows:

**DAB1 → DAB2 → DAB3**

### Note:

This receiver has three DAB bands (DAB1, DAB2, DAB3). You can use any of them to tune in to an ensemble.

### 3 Start searching for an ensemble.

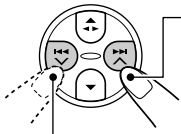

To search for ensembles of higher frequency

To search for ensembles of lower frequency

When an ensemble is received, searching stops.

To stop searching before an ensemble is received, press the same button you have pressed for searching.

### 4 Select a service (either primary or secondary) you want to listen to.

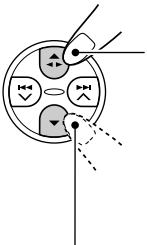

To select the next service (If a primary service has some secondary services, they are selected before the next primary service is selected.)

To select the previous service (either primary or secondary)

### To change the display information while tuning in to an ensemble

Normally service name is shown on the display. If you want to check the ensemble name or its frequency, press DISP (display) repeatedly.

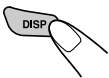

Each time you press the button, the following information appears for a while on the display.

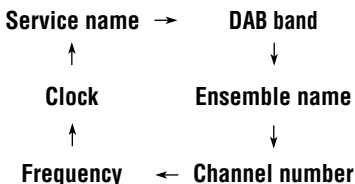

### To tune in to a particular ensemble without searching

#### Before you start...

Press FM/AM DAB briefly if the current source is not "FM/AM" or "DAB".

- 1 Press and hold FM/AM DAB to select DAB tuner as the source.
- 2 Press FM/AM DAB repeatedly to select the DAB band (DAB1, DAB2, or DAB3).
- 3 Press and hold ►► ▲ or ◀◀ ▼ for more than one second. "MANU" (manual) appears on the display.
- 4 Press ►► ▲ or ◀◀ ▼ repeatedly until the ensemble you want is reached.
  - If you hold down the button, the frequency keeps changing until you release the button.
- 5 Press ▲ (up) or ▼ (down) to select a service (either primary or secondary) you want to listen to.

### To restore the FM/AM tuner

Press and hold FM/AM DAB again.

## Storing DAB services in memory

You can preset up to 6 DAB services in each DAB band (DAB1, DAB2, and DAB3) manually.

#### Before you start...

Press FM/AM DAB briefly if the current source is not "FM/AM" or "DAB".

### 1 Select the DAB tuner.

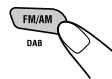

Each time you press and hold the button, the DAB tuner and the FM/AM tuner are alternately selected.

**DAB ↔ FM/AM**

### 2 Select the DAB band (DAB1, DAB2, or DAB3) you want.

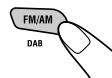

Each time you press the button, the DAB band changes as follows:



CONTINUED ON THE NEXT PAGE

**3** Tune in to an ensemble you want.



**4** Select a service of the ensemble you want to listen to.

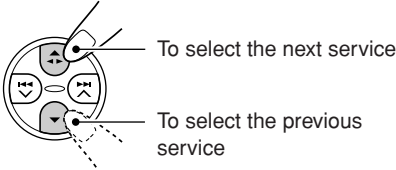

**5** Press and hold the number button (in this example, 1) you want to store the selected service into for more than 2 seconds.

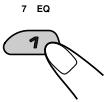

Selected service name and DAB band/preset number appear alternately for a while.

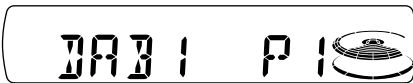

**6** Repeat the above procedure to store other DAB services into other preset numbers.

**Notes:**

- You can only preset primary DAB services. If you store a secondary service, its primary service will be stored instead.
- A previously preset DAB service is erased when a new DAB service is stored in the same preset number.
- Preset DAB services are erased when the power supply to the memory circuit is interrupted (for example, during battery replacement). If this occurs, preset the DAB services again.

## Tuning in to a preset DAB service

You can easily tune in to a preset DAB service. Remember that you must store services first. If you have not stored them yet, see “Storing DAB services in memory” on pages 35 and 36.

**Before you start....**

Press FM/AM DAB briefly if the current source is not “FM/AM” or “DAB”.

**1** Select the DAB tuner.

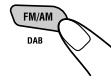

Each time you press and hold the button, the DAB tuner and the FM/AM tuner are alternately selected.

DAB ↔ FM/AM

**2** Select the DAB band (DAB1, DAB2, or DAB3) you want.

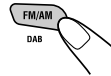

Each time you press the button, the DAB band changes as follows:



**3** Select the number (1 – 6) for the preset DAB service (primary) you want.

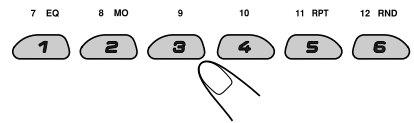

**Note:**

If the selected primary service has some secondary services, pressing the same number button repeatedly will tune in to the secondary services.

## What you can do more with DAB

### Tracing the same programme automatically (Alternative Reception)

You can keep listening to the same programme.

- **While receiving a DAB service:**

When driving in an area where a service cannot be received, this unit automatically tunes in to another ensemble or FM RDS station, broadcasting the same programme.

- **While receiving an FM RDS station:**

When driving in an area where a DAB service is broadcasting the same programme as the FM RDS station is broadcasting, this unit automatically tunes in to the DAB service.

**Note:**

*When reception switches between DAB and FM, the listening volume level may increase or decrease inconveniently. This change in the volume level results from unequal audio injection levels at broadcaster site, but not from the malfunction of this unit.*

*To prevent this inconvenience, you can adjust the DAB volume level (see the right column).*

### To use Alternative Reception

When shipped from the factory, Alternative Reception is activated.

- See also “Changing the general settings (PSM)” on page 23.

- 1 Press and hold SEL (select) for more than 2 seconds so that one of the PSM items appears on the display.
- 2 Press ►►| ^ or |◄◄ v to select “DAB AF” (alternative frequency).
- 3 Turn the control dial to select the desired mode.
  - AF ON: Traces the programme among DAB services and FM RDS stations—Alternative Reception. The AF indicator lights up on the display (see page 11).
  - AF OFF: Alternative Reception is deactivated.
- 4 Press SEL (select) to finish the setting.

**Note:**

*When Alternative Reception (for DAB services) is activated, Network-Tracking Reception (for RDS stations: see page 11) is also activated automatically. On the other hand, Network-Tracking Reception cannot be deactivated without deactivating Alternative Reception.*

### To adjust the DAB volume level

You can adjust the volume level of DAB tuner and store it in memory. By adjusting the volume level properly to match it to the FM sound level, you will not need to adjust the volume level each time you change the source.

When shipped from the factory, DAB volume level is set at “VOL 00.”

- See also “Changing the general settings (PSM)” on page 23.

- 1 Press and hold SEL (select) for more than 2 seconds so that one of the PSM items appears on the display.
- 2 Press ►►| ^ or |◄◄ v to select “DAB VOL” (DAB volume).
- 3 Turn the control dial to set to the desired volume.
 

You can set it from “VOL -12” to “VOL 12.”
- 4 Press SEL (select) to finish the setting.



# PREPARING THE REMOTE CONTROLLER

This unit can be remotely controlled as instructed here (**with an optionally purchased remote controller**). We recommend that you use remote controller RM-RK50 or RM-RK60 with your unit. (Ex.: When you are using RM-RK60)

Before using the remote controller:

- Aim the remote controller directly at the remote sensor on the main unit. Make sure there is no obstacle in between.

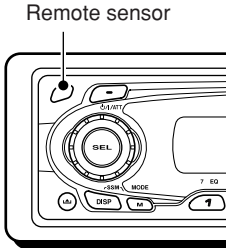

- Do not expose the remote sensor to strong light (direct sunlight or artificial lighting).

## Installing the battery

When the controllable range or effectiveness of the remote controller decreases, replace the battery.

### 1. Remove the battery holder.

- 1) Push out the battery holder in the direction indicated by the arrow using a ball-point pen or a similar tool.
- 2) Remove the battery holder.

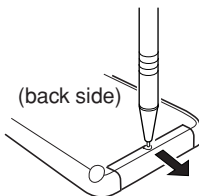

### 2. Place the battery.

Slide the battery into the holder with the + side facing upwards so that the battery is fixed in the holder.

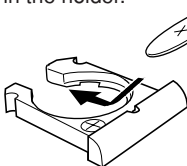

Lithium coin battery (product number: CR2025)

### 3. Return the battery holder.

Insert again the battery holder by pushing it until you hear a clicking sound.

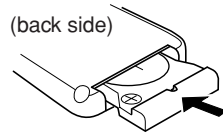

#### WARNING:

- Store the battery in a place where children cannot reach.  
If a child accidentally swallows the battery, consult a doctor immediately.
- Do not recharge, short, disassemble, or heat the battery or dispose of it in a fire.  
Doing any of these things may cause the battery to give off heat, crack, or start a fire.
- Do not leave the battery with other metallic materials.  
Doing this may cause the battery to give off heat, crack, or start a fire.
- When throwing away or saving the battery, wrap it in tape and insulate; otherwise, the battery may start to give off heat, crack, or start a fire.
- Do not poke the battery with tweezers or similar tools.  
Doing this may cause the battery to give off heat, crack, or start a fire.

#### CAUTION:

DO NOT leave the remote controller in a place (such as dashboards) exposed to direct sunlight for a long time. Otherwise, it may be damaged.

# Remote controller

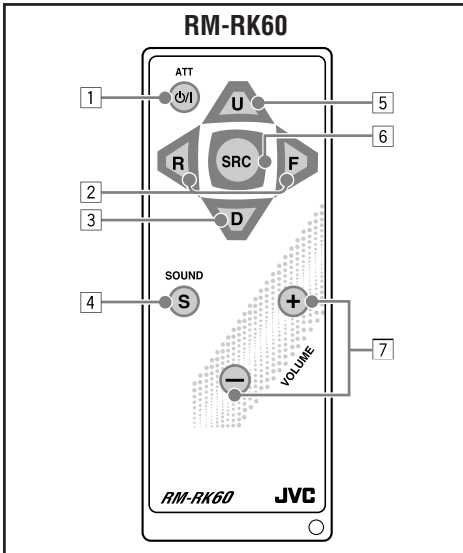

- 1 • Turns on the unit if pressed when the unit is turned off.
  - Turns off the unit if pressed and held until “SEE YOU” appears on the display.
  - Drops the volume level in a moment if pressed briefly. Press again to resume the volume.
- 2 • Searches for stations while listening to the radio.
  - Selects services while listening to the DAB tuner if pressed briefly.
  - Searches for ensembles while listening to the DAB tuner if pressed for more than one second.
  - Functions as the fast-forward or rewind buttons if pressed and held while listening to a cassette. To release this operation, press button 5 to resume playback.
  - Functions as Multi Music Scan buttons if pressed while listening to a cassette. To release this operation, press button 5 to resume playback.
  - Fast-forwards or reverses the track/file if pressed and held while listening to the CD changer.
  - Skips to the beginning of the next track/file or goes back to the beginning of the current (or previous) tracks/files if pressed briefly while listening to the CD changer.

- 3 • Selects the preset stations (or service) while listening to the radio (or the DAB tuner). Each time you press the button, the preset station (or service) number increases, and the selected station (or service) is tuned in.
  - While playing an MP3 disc on an MP3-compatible CD changer;
    - Skips to the previous disc if pressed briefly.
    - Skips to the previous folder if pressed and held.

**Note:** While playing a CD on a CD changer, this always skips to the previous disc.

- 4 Selects the sound mode (C-EQ: custom equalizer). Each time you press the button, the sound mode (C-EQ) changes.
  - 5 • Selects the band while listening to the radio (or the DAB tuner). Each time you press the button, the band changes.
    - Changes the tape direction while listening to a cassette. Each time you press the button, the tape direction changes alternately.
    - While playing an MP3 disc on an MP3-compatible CD changer;
      - Skips to the next disc if pressed briefly.
      - Skips to the next folder if pressed and held.

**Note:** While playing a CD on a CD changer, this always skips to the next disc.
  - 6 Selects the source. Each time you press the button, the source changes.
  - 7 Functions the same as the control dial on the main unit.
 

**Note:** These buttons do not function for the Preferred Setting Mode (PSM) adjustment.



# TROUBLESHOOTING

What appears to be trouble is not always serious. Check the following points before calling a service center.

	Symptoms	Causes	Remedies
General	<ul style="list-style-type: none"> <li>• Sound cannot be heard from the speakers.</li> </ul>	The volume level is set to the minimum level.	Adjust it to the optimum level.
		Connections are incorrect.	Check the cords and connections.
	<ul style="list-style-type: none"> <li>• This unit does not work at all.</li> </ul>	The built-in microcomputer may have functioned incorrectly due to noise, etc.	Press the reset button on the panel holder after detaching the control panel. (Your preset adjustments will also be erased.) (See page 2.)
FM/AM	<ul style="list-style-type: none"> <li>• SSM (Strong-station Sequential Memory) automatic preset does not work.</li> </ul>	Signals are too weak.	Store stations manually.
	<ul style="list-style-type: none"> <li>• Static noise while listening to the radio.</li> </ul>	The aerial is not connected firmly.	Connect the aerial firmly.
Tape Playback	<ul style="list-style-type: none"> <li>• A cassette tape cannot be ejected.</li> </ul>	Cassette is locked.	Unlock the cassette. (See page 20.)
	<ul style="list-style-type: none"> <li>• A cassette tape cannot be inserted.</li> </ul>	You have tried to insert a cassette in the wrong way.	Insert the cassette with the exposed tape facing right.
	<ul style="list-style-type: none"> <li>• Cassette tapes become hot.</li> </ul>	This is not a malfunction.	_____
	<ul style="list-style-type: none"> <li>• Tape sound is at very low level and sound quality is degraded.</li> </ul>	The tape head is dirty.	Clean it with a head cleaning tape.





Symptoms	Causes	Remedies
<ul style="list-style-type: none"> <li>• “NO CD” appears on the display.</li> </ul>	No disc is in the magazine.	Insert discs into the magazine.
	Discs are inserted upside down.	Insert discs correctly.
	Discs are unplayable.	Insert playable discs.
	The current disc does not contain any MP3 files.	Insert a disc that contains MP3 files.
<ul style="list-style-type: none"> <li>• “NO MAG” appears on the display.</li> </ul>	No magazine is loaded in the CD changer.	Insert the magazine.
<ul style="list-style-type: none"> <li>• MP3 disc is skipped or cannot be played back.</li> </ul>	MP3 files do not have the extension code—mp3 in their file names.	Add the extension code —mp3 to their file names.
	MP3 files are not recorded in the format compliant with ISO 9660 Level 1, Level 2, or Joliet.	Change the disc. (Record MP3 files using a compliant application.)
<ul style="list-style-type: none"> <li>• Noise is generated while playing an MP3 disc.</li> </ul>	The file played back is not an MP3 file (although it has the extension code—mp3).	Skip to another file or change the disc. (Do not add the extension code—mp3 to non-MP3 files.)
<ul style="list-style-type: none"> <li>• A longer readout time is required for an MP3 disc.</li> </ul>	Readout time varies due to the complexity of the folder/file configuration.	Do not use too many hierarchies and folders. Also, do not record any other types of audio tracks together with MP3 files.
<ul style="list-style-type: none"> <li>• MP3 files cannot be played back as you have intended them to play.</li> </ul>	Playback order is determined when the files are recorded.	_____
<ul style="list-style-type: none"> <li>• Elapsed playing time is not correct for an MP3 disc.</li> </ul>	This sometimes occurs during play. This is caused by how the files are recorded on the disc.	_____
<ul style="list-style-type: none"> <li>• “RESET 8” appears on the display.</li> </ul>	This unit is not connected to the CD changer correctly.	Connect this unit and the CD changer correctly and press the reset button of the CD changer.
<ul style="list-style-type: none"> <li>• “RESET 1” – “RESET 7” appears on the display.</li> </ul>	_____	Press the reset button of the CD changer.
<ul style="list-style-type: none"> <li>• The CD changer does not work at all.</li> </ul>	The built-in microcomputer may have function incorrectly due to noise, etc.	Press the reset button on the panel holder after detaching the control panel. (Your preset adjustments will also be erased.) (See page 2.)

CD Changer



# MAINTENANCE

This unit requires very little attention, but you will be able to extend the life of the unit if you follow the instructions below.

## To clean the head

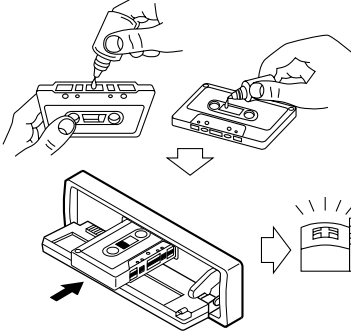

- Clean the heads after every 10 hours of use using a wet-type head cleaning tape (available at an audio store).  
When the head becomes dirty, you may realize the following symptoms:
  - Sound quality is reduced.
  - Sound level decreases.
  - Sound drops out.
- Do not play dirty or dusty tapes.
- Do not touch the highly-polished head with any metallic or magnetic tools.

## To keep the tape clean

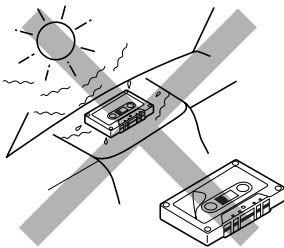

- Always store the cassettes in their storage cases after use.
- Do not store cassettes in the following places:
  - Subject to direct sunlight
  - With high humidity
  - At extremely hot temperatures

## CAUTION:

- Do not play the cassettes with peeling labels; otherwise, they can damage the unit.
- Tighten tapes to remove slack since loose tape may become entangled with the mechanism.
- Do not leave a cassette in the cassette compartment after use, as the tape may become slack.

The function below is also provided to ensure the longer life of this unit.

## Ignition key-off release/Ignition key-on play

- Turning off the ignition key with a cassette in the compartment automatically releases the tape from the unit's tapehead.
- Turning on the ignition key with a cassette in the compartment starts playback automatically if you turned off the ignition during tape play.

## AUDIO AMPLIFIER SECTION

Maximum Power Output:

Front: 45 W per channel

Rear: 45 W per channel

Continuous Power Output (RMS):

Front: 17 W per channel into 4  $\Omega$ , 40 Hz to 20 000 Hz at no more than 0.8% total harmonic distortion.

Rear: 17 W per channel into 4  $\Omega$ , 40 Hz to 20 000 Hz at no more than 0.8% total harmonic distortion.

Load Impedance: 4  $\Omega$  (4  $\Omega$  to 8  $\Omega$  allowance)

Tone Control Range:

Bass:  $\pm 10$  dB at 100 Hz

Treble:  $\pm 10$  dB at 10 kHz

Frequency Response: 40 Hz to 20 000 Hz

Signal-to-Noise Ratio: 70 dB

Line-Out Level/Impedance:

2.0 V/20 k $\Omega$  load (250 nWb/m)

## TUNER SECTION

Frequency Range:

FM1/FM2: 87.5 MHz to 108.0 MHz

FM3: 65.00 MHz to 74.00 MHz

AM: (MW) 522 kHz to 1 620 kHz

(LW) 144 kHz to 279 kHz

### **[FM Tuner]**

Usable Sensitivity:

11.3 dBf (1.0  $\mu$ V/75  $\Omega$ )

50 dB Quieting Sensitivity:

16.3 dBf (1.8  $\mu$ V/75  $\Omega$ )

Alternate Channel Selectivity (400 kHz):

65 dB

Frequency Response: 40 Hz to 15 000 Hz

Stereo Separation: 30 dB

Capture Ratio: 1.5 dB

### **[MW Tuner]**

Sensitivity: 20  $\mu$ V

Selectivity: 35 dB

### **[LW Tuner]**

Sensitivity: 50  $\mu$ V

## CASSETTE DECK SECTION

Wow & Flutter: 0.11% (WRMS)

Fast-Wind Time: 100 sec. (C-60)

Frequency Response: 30 Hz to 16 000 Hz  
(Normal tape)

Signal-to-Noise Ratio: 56 dB

Stereo Separation: 40 dB

## GENERAL

Power Requirement:

Operating Voltage: DC 14.4 V

(11 V to 16 V allowance)

Grounding System: Negative ground

Allowable Operating Temperature: 0°C to +40°C

Dimensions (W  $\times$  H  $\times$  D):

Installation Size (approx.):

182 mm  $\times$  52 mm  $\times$  150 mm

Panel Size (approx.):

188 mm  $\times$  58 mm  $\times$  12 mm

Mass (approx.):

1.5 kg (excluding accessories)

*Design and specifications are subject to change without notice.*

## Как перенастроить Ваше устройство

После отсоединения панели управления нажмите кнопку возврата в исходное положение в контейнере панели, используя шариковую ручку или аналогичный инструмент. При этом встроенный микрокомпьютер будет перенастроен.

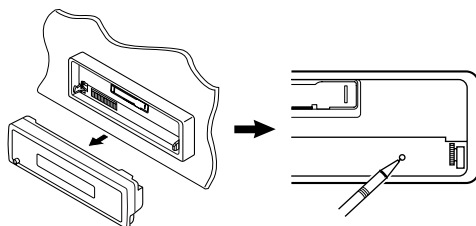

### Примечание:

Ваши запрограммированные настройки—такие как запрограммированные каналы или настройки звука—также сотрутся.

## Как пользоваться кнопка M MODE

При нажатии кнопка M MODE устройство переходит в режим настройки функций, после чего нумерованные кнопки работают, как другие функциональные кнопки.

- При подключении устройства автоматической смены компакт-дисков компании JVC, совместимого с MP3: после нажатия M MODE кнопки ▲/▼ будут функционировать как кнопки +10/-10.

Пример.: Нумерованная кнопка 2 работает как кнопка MO (монофонический).

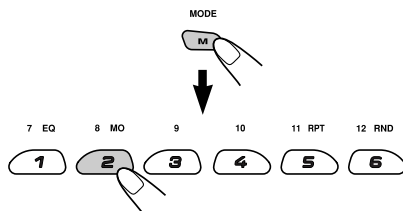

Индикатор обратного отсчета времени

Чтобы снова вернуть первоначальные функции этих кнопок после нажатия кнопки переключения режима M MODE, подождите 5 секунд, не нажимая кнопок, пока режим функций не будет сброшен.

- Если нажать на M MODE еще раз, также выключается режим функций.

Благодарим Вас за приобретение изделия JVC. Перед тем, как приступить к эксплуатации, пожалуйста, внимательно прочитайте все инструкции с тем, чтобы полностью изучить и обеспечить оптимальную работу этого устройства.

# СОДЕРЖАНИЕ

Как перенастроить Ваше устройство ...	2	Замена стандартной панели (только для модели KS-T807) .....	26
Как пользоваться кнопка M MODE .....	2	Отсоединение панели управления .....	28
<b>РАСПОЛОЖЕНИЕ КНОПОК .....</b>	<b>4</b>	<b>ОПЕРАЦИИ С ПРОИГРЫВАТЕЛЕМ</b>	
Панель управления .....	4	<b>-АВТОМАТОМ КОМПАКТ-ДИСКОВ ....</b>	<b>29</b>
<b>ОСНОВНЫЕ ОПЕРАЦИИ .....</b>	<b>5</b>	О дисках MP3 .....	29
Включение .....	5	Воспроизведение диска .....	30
Установка часов .....	6	Выбор режимов воспроизведения .....	32
<b>ОПЕРАЦИИ С РАДИОПРИЕМНИКОМ .....</b>	<b>7</b>	<b>ОПЕРАЦИИ С ВНЕШНИМ КОМПОНЕНТОМ .....</b>	<b>33</b>
Прослушивание радио .....	7	Воспроизведение внешнего компонента .....	33
Сохранение радиостанций в памяти .....	9	<b>ОПЕРАЦИИ С ТЮНЕРОМ DAB ....</b>	<b>34</b>
Настройка на запрограммированную радиостанцию .....	10	Настройка на группу и одну из служб ...	34
<b>ОПЕРАЦИИ С RDS .....</b>	<b>11</b>	Сохранение служб DAB в памяти .....	35
Что Вы можете делать с помощью RDS .....	11	Настройка на запрограммированную службу DAB .....	36
Другие полезные функции и настройка RDS .....	15	Что Вы можете еще делать с помощью DAB .....	37
<b>ОПЕРАЦИИ С КАССЕТЫ .....</b>	<b>18</b>	<b>ПОДГОТОВКА ПУЛЬТА ДИСТАНЦИОННОГО УПРАВЛЕНИЯ .....</b>	<b>38</b>
Прослушивание кассеты .....	18	Устройство дистанционного управления .....	39
Нахождение начала мелодии .....	19	<b>ВЫЯВЛЕНИЕ НЕИСПРАВНОСТЕЙ .....</b>	<b>40</b>
Другие полезные функции кассеты .....	19	<b>ТЕХНИЧЕСКОЕ ОБСЛУЖИВАНИЕ .....</b>	<b>42</b>
Запрещение извлечения кассеты .....	20	<b>ТЕХНИЧЕСКИЕ ХАРАКТЕРИСТИКИ .....</b>	<b>43</b>
<b>НАСТРОЙКА ЗВУКА .....</b>	<b>21</b>		
Выбор запрограммированных режимов звучания (С-EQ: специализированный эквалайзер) .....	21		
Настройка звука .....	22		
<b>ДРУГИЕ ГЛАВНЫЕ ФУНКЦИИ ....</b>	<b>23</b>		
Изменение общих параметров настройки (PSM) .....	23		

## ПЕРЕД ТЕМ, КАК ПРИСТУПАТЬ К ЭКСПЛУАТАЦИИ

### \*Для Вашей безопасности....

- Не повышайте слишком сильно громкость, поскольку в результате этого заглушаются внешние звуки, что делает опасным управление автомобилем.
- Остановите автомобиль перед тем, как выполнять любые сложные операции.

### \*Температура внутри автомобиля....

Если Вы припарковали Ваш автомобиль на длительное время в жаркую или холодную погоду, перед тем, как включать это устройство, подождите до тех пор, пока температура в автомобиле не придет в норму.



## Панель управления

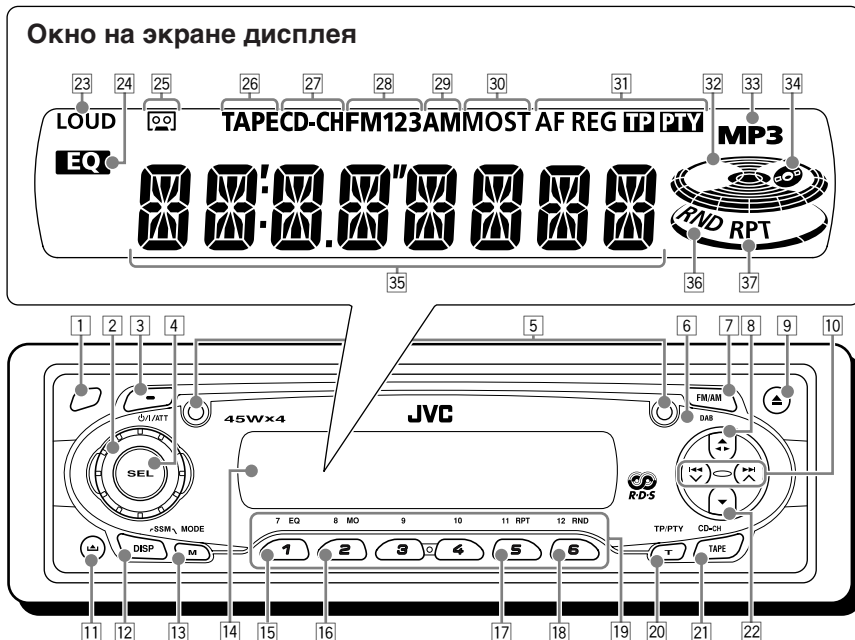

- 1 Дистанционный датчик
- 2 Диск управления
- 3 Кнопка  $\phi$ /I/ATT (резервный/включено/аттенюатор)
- 4 Кнопка SEL (выбор)
- 5 Винты—M2 × 5 мм (только для модели KS-T807)
- 6 Крышка для панели и стандартная панель (только для модели KS-T807)
- 7 Кнопка FM/AM DAB
- 8 Кнопка  $\blacktriangle$  (вверх)
- 9 Кнопка  $\blacktriangleleft$  (направление воспроизведения кассеты)
- 10 Кнопка  $\blacktriangleright$  (выталкивание) кнопки  $\blacktriangleleft$   $\blacktriangleright$   $\blacktriangle$
- 11 Кнопка  $\blacktriangle$  (освобождение панели управления)
- 12 Кнопка DISP (дисплей)
  - Также функционирует в качестве кнопки SSM при нажатии вместе с кнопкой M MODE.
- 13 Кнопка M MODE
  - Также функционирует в качестве кнопки SSM при нажатии вместе с кнопкой DISP (дисплей).
- 14 Окно на экране дисплея
- 15 Кнопка EQ (эквалайзер)
- 16 Кнопка MO (монофонический)
- 17 Кнопка RPT (повторное)
- 18 Кнопка RND (произвольное)
  - Функционирует только при подключении к устройству автоматической смены компакт-дисков.
- 19 Нумерованные кнопки
- 20 Кнопка TP/PTY (программа движения транспорта/тип программы)
- 21 Кнопка TAPE CD-CH (устройство автоматической смены компакт-дисков)
- 22 Кнопка  $\blacktriangledown$  (вниз)

### Окно на экране дисплея

- 23 Индикатор LOUD (компенсация)
- 24 Индикатор EQ (эквалайзер)
- 25 Индикатор  $\square$  (tape-in)
- 26 Индикатор TAPE
- 27 Индикатор CD-CH (устройство автоматической смены компакт-дисков)
- 28 Индикаторы диапазона FM—FM1, FM2, FM3
- 29 Индикатор диапазона AM
- 30 Индикаторы приема тюнера—MO (монофонический), ST (стерео)
- 31 Индикаторы RDS—AF, REG, TP, PTY
- 32 Индикатор уровня громкости (или звукового сопровождения)
- 33 Индикатор MP3
  - Загорается только при воспроизведении дисков MP3 в устройстве автоматической смены компакт-дисков компании JVC, совместимом с MP3.
- 34 Индикатор (диск)
  - Загорается только при подключении к устройству автоматической смены компакт-дисков.
- 35 Г лавный дисплей
- 36 Индикатор RND (произвольное)
  - Загорается только при подключении к устройству автоматической смены компакт-дисков.
- 37 Индикатор RPT (повторное)

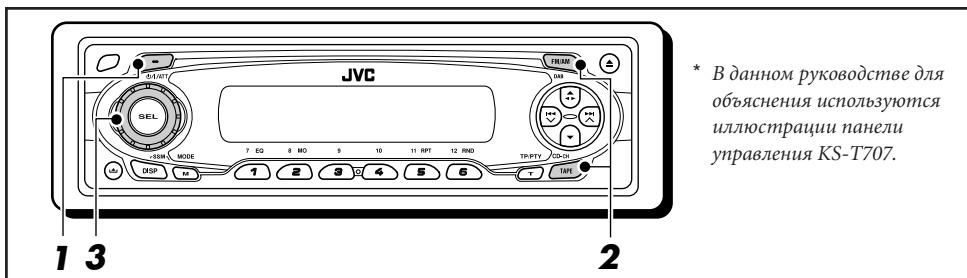

\* В данном руководстве для объяснения используются иллюстрации панели управления KS-T707.

РУССКИЙ

## Включение

### 1 Включите устройство.

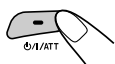

**Примечание в отношении управления в одно касание:**

Когда Вы выбираете источник сигнала в пункте **2** ниже, устройство автоматически включается. Вам не нужно нажимать эту кнопку для того, чтобы включить устройство.

### 2 Выберите источник сигнала.

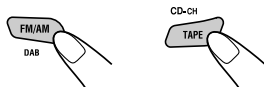

О том, как пользоваться тюнером (FM или AM),

смотрите на страницах 7 – 17.

О том, как воспроизводить запись на кассете,

смотрите на страницах 18 – 20.

Порядок управления проигрывателем-автоматом компакт-дисков,

смотрите на страницах 29 – 32.

Порядок управления внешним компонентом (LINE IN),

смотрите страницу 33.

Порядок управления тюнером DAB, смотрите на страницах 34 – 37.

### 3 Настройте громкость.

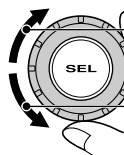

Чтобы повысить громкость

Чтобы понизить громкость

Индикатор уровня громкости (или звукового сопровождения) (смотрите страницу 25)

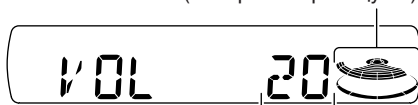

Появляется уровня громкости.

### 4 Отрегулируйте звук так, как Вам хочется. (Смотрите страницах 21 и 22).

#### Чтобы моментально понизить громкость

Кратко нажмите **⊖/ATT** во время прослушивания любого источника сигнала. На экране дисплея начнет мигать надпись “ATT”, и уровень громкости моментально понизится.

Для того, чтобы восстановить предыдущий уровень громкости, еще раз кратко нажмите на эту кнопку.

- При повороте диска управления Вы также можете восстановить звук.

#### Чтобы выключить устройство

Нажмите и держите **⊖/ATT** в течение более 1 секунды.

Появляется надпись “SEE YOU” (до свидания), затем данное устройство выключается.

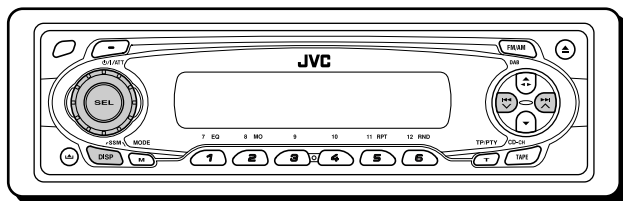

## Установка часов

Вы можете также установить систему часов либо на 24 часа, либо на 12 часов.

- 1** Нажмите и держите кнопку SEL (выбор) в течение более 2 секунд с тем, чтобы на экране дисплея появился один из параметров PSM. (PSM: смотрите страницу 24).



### 2 Установите час.

- 1 Выберите "CLOCK H" (час на часах), если это не показано на экране дисплея.

- 2 Поставьте час.

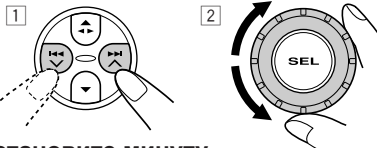

### 3 Установите минуту.

- 1 Выберите "CLOCK M" (минута на часах).

- 2 Поставьте минуту.

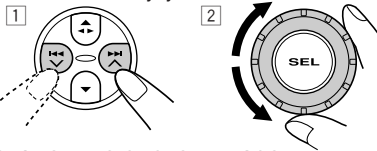

### 4 Установите систему часов.

- 1 Выберите "24H/12H" (24ч/12ч).

- 2 Выберите "24H" (24 часа) или "12H" (12 часов).

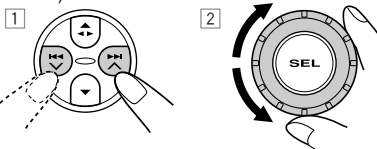

### 5 Закончите настройку.



Для проверки текущего времени на часах или изменения режима работы дисплея

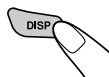

Несколько раз нажмите на кнопку DISP (дисплей). При каждом нажатии кнопки режим работы дисплея меняется следующим образом:

- Во время работы тюнера:

Частота ↔ Часы

- Для получения информации по изменению индикации при функционировании RDS смотрите страницу 16.
- Для получения информации по изменению индикации при функционировании DAB смотрите страницу 35.

- Во время операций с кассетой:

Режим воспроизведения ↔ Часы (TAPE)

- Во время функционирования устройства автоматической смены компакт-дисков:

Истекшее время воспроизведения → Номер диска  
← Часы

- Во время работы внешнего устройства:

LINE IN ↔ Часы

- При выключенном питании:

Питание включается, и время на часах появляется на дисплее на 5 секунд. Затем питание выключается.



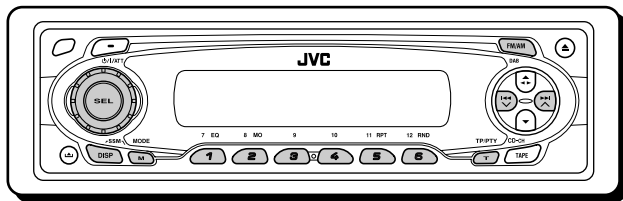

## Прслушивание радио

Вы можете использовать автоматический или ручной поиск при настройке на конкретную радиостанцию.

## 2 Начинайте поиск радиостанции.

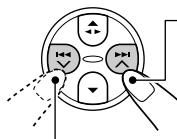

Для поиска радиостанций, работающих на более высоких частотах

Для поиска радиостанций, работающих на более низких частотах

После того, как радиостанция найдена, поиск прекращается.

**Чтобы прекратить поиск до того, как найдена радиостанция, нажмите на ту же кнопку, на которую Вы нажимали для того, чтобы начать поиск.**

## Автоматический поиск радиостанции: Автоматический поиск

### 1 Выберите диапазон (FM1 – 3, AM).

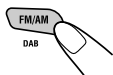

При каждом нажатии этой кнопки полоса частот меняется следующим образом:

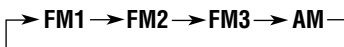

Появляется выбранный диапазон.

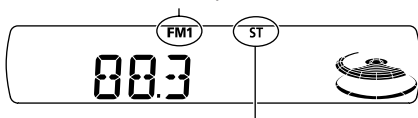

Данный индикатор отображается при приеме стереосигнала FM-передачи достаточной силы.

#### Примечание:

FM1 и FM2: От 87,5 МГц до 108,0 МГц

FM3: От 65,00 МГц до 74,00 МГц

#### Примечание:

Этот приемник работает на трех диапазонах FM (FM1, FM2, FM3). Вы можете пользоваться любым из них для того, чтобы слушать радиовещание на частотах FM.



## Поиск радиостанции вручную: Ручной поиск

### 1 Выберите диапазон (FM1 – 3, AM).

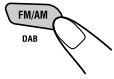

При каждом нажатии этой кнопки полоса частот меняется следующим образом:

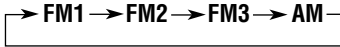

#### Примечание:

Этот приемник работает на трех диапазонах FM (FM1, FM2, FM3). Вы можете пользоваться любым из них для того, чтобы слушать радиовещание на частотах FM.

### 2 Нажмите и держите кнопку ►► ▲ или ◀◀ ▼ до тех пор, пока на экране дисплея не начнет мигать надпись “М” (ручной).

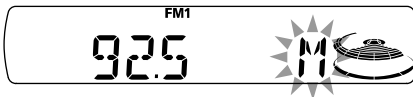

### 3 Настройтесь на радиостанцию, которую Вы хотите слушать, пока мигает буква “М” (ручной).

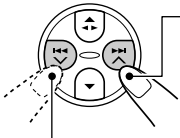

Чтобы настроиться на радиостанции с более высокими частотами

Чтобы настроиться на радиостанции с более низкими частотами

- Если Вы снимите палец с кнопки, ручной режим автоматически выключится через 5 секунд.
- Если Вы будете продолжать нажимать на эту кнопку, частота будет продолжать меняться: с интервалами в 50 кГц (87,5 МГц – 108,0 МГц на частотах FM 1 и FM 2), с интервалами в 30 кГц (65,00 МГц – 74,00 МГц на частотах FM 3) и с интервалами в 9 кГц на частотах AM—MW/LW, пока Вы не отпустите эту кнопку.

## Когда затруднен прием стереофонического радиовещания на частотах FM:



- 1 Нажмите на M MODE, чтобы войти в режим функций во время прослушивания стереовещания FM.

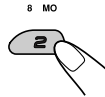

- 2 Нажмите на MO (монофонический), все еще находясь в режиме функций, с тем, чтобы на экране дисплея зажегся индикатор MO. При каждом нажатии этой кнопки индикатор MO поочередно то загорается, то гаснет.

Индикатор MO (монофонический)

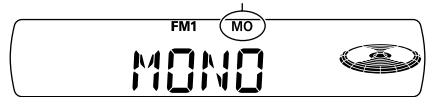

Когда на экране дисплея загорается индикатор MO, звук, который Вы слышите, становится монофоническим, но качество приема улучшается.

## Сохранение радиостанций в памяти

Вы можете воспользоваться одним из следующих двух методов сохранения радиовещательных станций в памяти:

- Автоматическое программирование радиостанций FM: SSM (последовательная память радиостанции с сильным сигналом)
- Ручное программирование радиостанций, работающих как на частотах FM, так и на частотах AM

### Автоматическое программирование радиостанций FM: SSM

Вы можете запрограммировать 6 местных радиостанций FM в каждом диапазоне FM (FM1, FM2 и FM3).

- 1 Выберите тот диапазон FM (FM1 – 3), в котором Вы хотите сохранить в памяти радиостанции FM.**

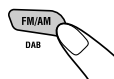

При каждом нажатии этой кнопки полоса частот меняется следующим образом:

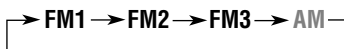

- 2 Нажмите и держите обе кнопки в течение более 2 секунд.**

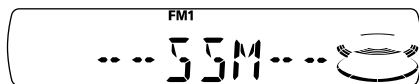
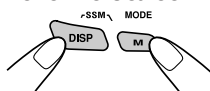

Появляется надпись “SSM”, затем она исчезает, когда заканчивается автоматическое программирование.

Местные радиостанции FM с самым сильным сигналом находятся и запоминаются автоматически в том диапазоне, который Вы выберете (FM1, FM2 или FM3). Эти станции программируются на нумерованных кнопках — от № 1 (самая низкая частота) до № 6 (самая высокая частота).

По завершении автоматического программирования радиоприемник автоматически настраивается на радиостанцию, сохраненную в памяти на нумерованной кнопке 1.

## Ручное программирование

Вы можете запрограммировать до 6 радиостанций в каждом диапазоне (FM1, FM2, FM3 и AM) вручную.

Пример.: Для того, чтобы запомнить радиостанцию FM с частотой 92,5 МГц на кнопке программирования под номером 1 диапазона FM1.

- 1 Выберите тот диапазон (FM1 – 3, AM), в котором Вы хотите сохранить в памяти радиостанции (в данном примере – FM1).**

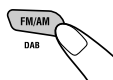

При каждом нажатии этой кнопки полоса частот меняется следующим образом:

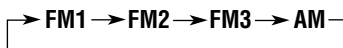

- 2 Настройтесь на радиостанцию (в данном примере – на частоте 92,5 МГц).**

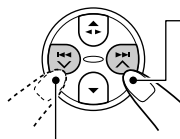

Чтобы настроиться на радиостанции с более высокими частотами

Чтобы настроиться на радиостанции с более низкими частотами

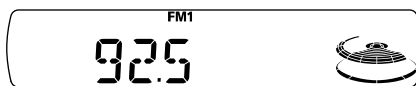

ПРОДОЛЖЕНИЕ НА СЛЕДУЮЩЕЙ СТРАНИЦЕ



- 3** Нажмите и держите нумерованную кнопку (в данном примере – 1) в течение более 2 секунд.

7 EQ

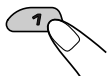

Запрограммированный номер мигает некоторое время.

- 4** Повторите приведенную выше процедуру для того, чтобы сохранить в памяти другие радиостанции под другими запрограммированными номерами.

**Примечания:**

- Ранее запрограммированная радиостанция стирается, когда под тем же запрограммированным номером запоминается новая радиостанция.
- Запрограммированные радиостанции стираются, когда прерывается питание запоминающей схемы (например, во время замены батарейки). Если это произойдет, снова запрограммируйте эти станции.

## Настройка на запрограммированную радиостанцию

Вы можете легко настроиться на запрограммированную радиостанцию. Помните, что Вы должны сначала сохранить станции в памяти. Если Вы еще не сохранили их в памяти, смотрите “Сохранение радиостанций в памяти” на страницах 9 и 10.

- 1** Выберите диапазон (FM1 – 3, AM).

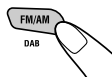

При каждом нажатии этой кнопки полоса частот меняется следующим образом:

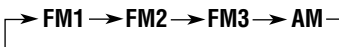

- 2** Выберите номер (1 – 6) для той запрограммированной радиостанции, которую Вы хотите запомнить.

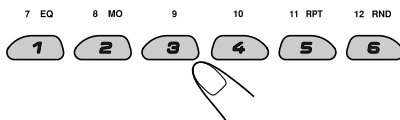



## Что Вы можете делать с помощью RDS

RDS (система радиоданных) дает возможность радиостанциям FM посылать дополнительный сигнал наряду с сигналами их регулярной программы. Например, радиостанции посылают свои названия, а также информацию о том, какой тип программ они вещают, например, спорт или музыка и т.д.

Другим преимуществом RDS является функция, называемая "Enhanced Other Networks" ("Усиленные другие сети"). С помощью данных Усиленных других сетей, посылаемых радиостанцией, Вы можете настроиться на другую станцию другой сети, передающей в эфир Вашу любимую программу или сообщение о движении транспорта, в то время, когда Вы слушаете другую программу или другой источник сигнала, такой как кассета.

Благодаря получению данных RDS это устройство может делать следующее:

- Отслеживать ту же самую программу автоматически (сеть-отслеживающий прием)
- Резервный прием TA (сообщение о движении транспорта) или Вашей любимой программы
- ПоискPTY (тип программы)
- Поиск программы
- И ряд других функций

## Отслеживание той же самой программы автоматически (сеть-отслеживающий прием)

Когда Вы ведете автомобиль в районе с плохим приемом частот FM, имеющийся в этом устройстве тюнер автоматически настраивается на другую станцию RDS, передающую в эфир ту же самую программу с более сильным сигналом. Поэтому Вы можете продолжать слушать ту же самую программу с самым высоким качеством приема, независимо от того, где Вы едите. (Смотрите иллюстрацию на странице 17).

Для обеспечения правильной работы функции Сеть-отслеживающий прием используются два типа данных RDS—PI (идентификация программы) и AF (альтернативная частота). Без правильного получения этих данных от той радиостанции RDS, которую Вы слушаете, функция Сеть-отслеживающий прием работать не будет.

## Для того, чтобы использовать Сеть-отслеживающий прием

Вы можете выбрать различные режимы приема сеть-отслеживание для того, чтобы продолжать слушать ту же самую программу с самым лучшим качеством приема.

При отгрузке с завода выбирается "AF".

- AF: Сеть-отслеживающий прием включается, когда Регионализация стоит на "off" (выключено). При такой настройке устройство переключается на другую станцию в той же самой сети, когда принимаемые сигналы, поступающие с текущей станции, становятся слабыми. (В этом режиме программа может отличаться от той, которая принимается в данный конкретный момент). Индикатор AF загорается, а индикатор REG—нет.
- AF REG: Сеть-отслеживающий прием включается при Регионализации, установленной на "on" (включено). При такой настройке устройство переключается на другую станцию в той же самой сети, передающую ту же самую программу, когда принимаемые сигналы, поступающие с текущей станции, становятся слабыми. Загораются как индикатор AF, так и индикатор REG.

- OFF: Сеть-отслеживающий прием отключен. Не включаются ни индикатор AF, ни индикатор REG.



### Примечание:

Если подключается тюнер DAB и включается Альтернативный прием (для служб DAB), Сеть-отслеживающий прием также автоматически включается AF. С другой стороны, Сеть-отслеживающий прием нельзя выключить, не выключив Альтернативный прием. (Смотрите страницу 37).



- 1** Нажмите и держите кнопку SEL (выбор) в течение более 2 секунд с тем, чтобы на экране дисплея появился один из параметров PSM. (PSM: смотрите страницу 24).

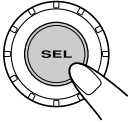

- 2** Выберите “AF-REG” (прием альтернативная частота/ регионализация) если это не показано на экране дисплея.



- 3** Выберите требуемый режим — “AF”, “AF REG” или “OFF”.

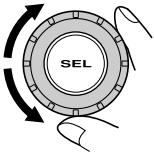

- 4** Закончите настройку.

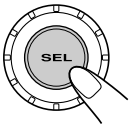

## Использование резервного прием ТА

Резервный прием ТА дает возможность данному устройству временно переключиться на Сообщение о движении транспорта (ТА) с текущего источника сигнала (другая радиостанция FM, магнитофон или другие подключенные компоненты).

- Резервный прием ТА не будет работать, если Вы слушаете радиостанцию, работающую на частотах АМ.

Нажмите Т TP/PTY, чтобы включить Резервный прием ТА.



- Когда текущим источником звука является FM, индикатор TP загорается или мигает.

- Если индикатор TP загорается, Резервный прием ТА включен. Если какая-либо радиостанция начинает передавать сообщение о движение транспорта, на экране дисплея появляется надпись “TRAFFIC” (движение транспорта), и данное устройство автоматически настраивается на такую станцию. Громкость меняется на запрограммированный уровень громкости ТА (смотрите страницу 16), и можно прослушать сообщение о движении транспорта.
- Если индикатор TP мигает, Резервный прием ТА еще не включен, поскольку принимаемая радиостанция не обеспечивает связь, используемую для Резервного приема ТА. Чтобы включить Резервный прием ТА, Вам нужно настроиться на другую радиостанцию, обеспечивающую такую связь. Нажмите на кнопку ►► ▲ или ◀◀ ▼ чтобы найти такую радиостанцию. После настройки на радиостанцию, обеспечивающую такую связь, индикатор TP перестает мигать и продолжает светиться. Теперь Резервный прием ТА включен.

- Когда текущим источником звука является не FM, индикатор TP загорается. Если какая-либо радиостанция начинает передавать сообщение о движение транспорта, на экране дисплея появляется надпись “TRAFFIC” (движение транспорта), и данное устройство автоматически меняет источник звука и настраивается на такую станцию.

Чтобы выключить Резервный прием ТА, снова нажмите Т TP/PTY. Индикатор TP гаснет.

## Использование резервного прием РТУ

Резервный прием РТУ дает возможность данному устройству временно переключиться на Вашу любимую программу (РТУ: тип программы) с текущего источника сигнала (другая радиостанция FM, магнитофон или другие подключенные компоненты).

- Резервный прием РТУ не будет работать, если Вы слушаете радиостанцию, работающую на частотах AM.

Вы можете выбрать Ваш любимый тип программы для резервного приема РТУ. При отгрузке с завода резервный прием РТУ выключен. (Для резервного приема РТУ выбрано "OFF" (выключено)).

- 1 Нажмите и держите кнопку SEL (выбор) в течение более 2 секунд с тем, чтобы на экране дисплея появился один из параметров PSM. (PSM: смотрите страницу 24).**



- 2 Выберите "РТУ STBY" (резервный), если это не показано на экране дисплея.**



- 3 Выберите один из двадцати девяти кодов РТУ. (Смотрите страницу 17).**

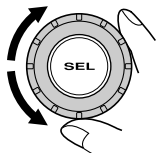

Выбранное название кода появляется на экране дисплея и сохраняется в памяти.

- 4 Закончите настройку.**



- Когда текущим источником звука является FM, индикатор РТУ загорается или мигает.

- Если индикатор РТУ загорается. Резервный прием РТУ включен. Если какая-либо радиостанция начинает передавать выбранную программу РТУ, данное устройство автоматически настраивается на такую станцию.
- Если индикатор РТУ мигает. Резервный прием РТУ еще не включен, поскольку принимаемая радиостанция не обеспечивает связь, используемую для Резервного приема РТУ.

Чтобы включить Резервный прием РТУ, Вам нужно настроиться на другую радиостанцию, обеспечивающую такую связь. Нажмите на кнопку ►► ▲ или ◀◀ ▼ чтобы найти такую радиостанцию. После настройки на радиостанцию, обеспечивающую такую связь, индикатор РТУ перестает мигать и продолжает светиться. Теперь Резервный прием РТУ включен.

- Когда текущим источником звука является не FM, индикатор РТУ загорается.

Если какая-либо радиостанция начинает передавать выбранную программу РТУ, данное устройство автоматически меняет источник звука и настраивается на такую станцию.

Чтобы выключить Резервный прием РТУ, выберите "OFF" (выключено) в пункте **3** в левой колонке. Индикатор РТУ гаснет.



## Поиск Вашей любимой программы

Вы можете искать любой из кодов РТУ. В дополнение к этому Вы можете сохранить в памяти 6 Ваших любимых типов программ на нумерованных кнопках.

При отгрузке с завода следующие 6 типов программ сохранены в памяти на нумерованных кнопках (1 – 6).

Чтобы запомнить Ваши любимые типы программ, смотрите ниже.

Чтобы найти Ваш любимый тип программ, смотрите страницу 15.

1	2	3
POP M	ROCK M	EASY M
4	5	6
CLASSICS	AFFAIRS	VARIED

## Чтобы запомнить Ваши любимые типы программ

- 1 Нажмите и держите кнопку Т TR/PTY в течение более 2 секунд с тем, когда слушаете радиостанцию FM.

TR/PTY

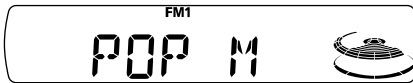

Появляется выбранный последним код РТУ.

- 2 Выберите один из двадцати девяти кодов РТУ. (Смотрите страницу 17).

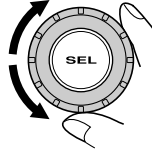

Выбранное название кода появляется на экране дисплея.

- 3 Нажмите и держите нумерованную кнопку в течение более 2 секунд с тем, чтобы запомнить выбранный код РТУ на том запрограммированном номере, который Вы выбрали.

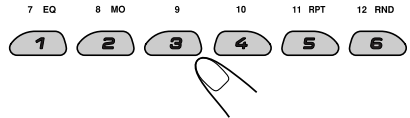

На экране дисплея поочередно появляются “MEMORY” (память) и название выбранного кода.

- 4 Для выхода из этого режима нажмите кнопку программы движения транспорта/типа программы Т TR/PTY и удерживайте ее нажатой более 2 секунд.

TR/PTY







## Чтобы найти Ваш любимый тип программ

- 1** Нажмите и держите кнопку Т РР/РТУ в течение более 2 секунд с тем, когда слушаете радиостанцию FM.

ТРР/РТУ

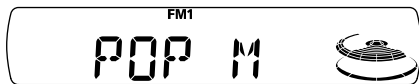

Появляется выбранный последним код РТУ.

- 2** Для выбора одной из любимых программ

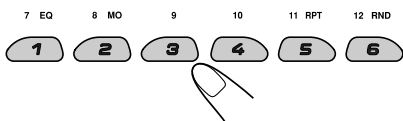

или

Для выбора какого-либо из двадцати девяти кодов РТУ

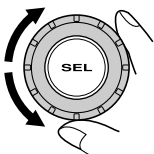

Пример.: Когда выбран "ROCK M"

- 3** Нажмите ►► | ^ или |◄◄ | v чтобы начать поиск РТУ Вашей любимой программы.



- Если есть радиостанция, передающая в эфир программу того же кода РТУ, который Вы выбрали, радиоприемник настраивается на такую станцию.
- Если нет радиостанции, передающей в эфир программу того же кода РТУ, который Вы выбрали, радиостанция не меняется.

### Примечание:

В некоторых районах поиск РТУ нормально не работает.

## Другие полезные функции и настройка RDS

### Автоматический выбор станции с помощью нумерованных кнопок

Обычно, когда Вы нажимаете на нумерованную кнопку, радиоприемник настраивается на запрограммированную станцию.

Однако, когда запрограммированная станция является станцией RDS, происходит нечто иное. Если поступающие от такой запрограммированной станции сигналы недостаточно сильные для хорошего качества приема, это устройство с помощью данных AF настраивается на вещание на другой частоте той же самой программы, что и первоначальная запрограммированная станция. (Поиск программы)

- Устройству требуется определенное время, чтобы настроиться на другую радиостанцию с помощью Поиска программы.

Для того, чтобы включить поиск программы, выполните приводимую ниже процедуру.

- Смотрите также "Изменение общих параметров настройки (PSM)" на странице 23.

- 1 Нажмите и держите кнопку SEL (выбор) в течение более 2 секунд с тем, чтобы на экране дисплея появился один из параметров PSM.
- 2 Нажмите на кнопку ►► | ^ или |◄◄ | v чтобы выбрать "P(Программа)-SEARCH".
- 3 Поверните диск управления по часовой стрелке, чтобы выбрать "ON" (включено). Теперь поиск программы включен.
- 4 Нажмите на кнопку SEL (выбор), чтобы завершить установку.

Чтобы отменить поиск программы, повторите ту же самую процедуру и выберите "OFF" (выключено) в пункте 3 повернув диск управления против часовой стрелки.



## Изменение режима работы дисплея во время прослушивания радиостанции FM

Вы можете изменить первоначальную индикацию на экране дисплея на название радиостанции (PS NAME), частоту радиостанции (FREQ) или время на часах (CLOCK) в то время, когда слушаете какую-либо радиостанцию FM RDS.

• Смотрите также “Изменение общих параметров настройки (PSM)” на страницу 23.

- 1 Нажмите и держите кнопку SEL (выбор) в течение более 2 секунд с тем, чтобы на экране дисплея появился один из параметров PSM.
- 2 Нажмите на кнопку ►►| ^ или |◄◄ ▼ чтобы выбрать “DISPMODE” (режим работы дисплея).
- 3 Поверните диск управления, чтобы установить на требуемую индикацию (“PS NAME”, “FREQ” или “CLOCK”).
- 4 Нажмите на кнопку SEL (выбор), чтобы завершить установку.

### **Примечание:**

Нажимая на кнопку DISP (дисплей), Вы можете изменить дисплей в то время, когда слушаете только радиостанцию FM RDS.

При каждом нажатии этой кнопки на экране дисплея появляется следующая информация:

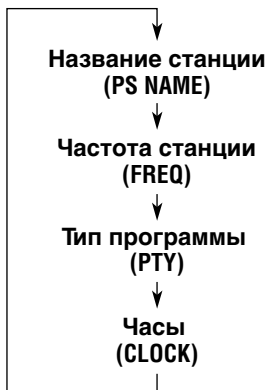

• Затем через несколько секунд дисплей возвращается к первоначальной индикации.

## Установка уровня громкости TA

Вы можете запрограммировать уровень громкости для резервного приема TA. Когда приемник принимает программу движения транспорта, уровень громкости автоматически меняется на запрограммированный уровень.

• Смотрите также “Изменение общих параметров настройки (PSM)” на страницу 23.

- 1 Нажмите и держите кнопку SEL (выбор) в течение более 2 секунд с тем, чтобы на экране дисплея появился один из параметров PSM.
- 2 Нажмите на кнопку ►►| ^ или |◄◄ ▼ чтобы выбрать “TA VOL” (громкость TA).
- 3 Поверните диск управления, чтобы выбрать желаемую громкость. Вы можете установить ее от “VOL 00” до “VOL 50”.
- 4 Нажмите на кнопку SEL (выбор), чтобы завершить установку.

## Автоматическая регулировка часов

При отгрузке с завода встроенные в данное устройство часы устанавливаются таким образом, чтобы они автоматически настраивались с помощью данных СТ (время часов) в сигнале RDS. Если Вы не хотите использовать автоматическую регулировку часов, выполните приведенную ниже процедуру.

• Смотрите также “Изменение общих параметров настройки (PSM)” на страницу 23.

- 1 Нажмите и держите кнопку SEL (выбор) в течение более 2 секунд с тем, чтобы на экране дисплея появился один из параметров PSM.
- 2 Нажмите на кнопку ►►| ^ или |◄◄ ▼ чтобы выбрать “AUTO ADJ” (автоматическая настройка).
- 3 Поверните диск управления против часовой стрелки, чтобы выбрать “OFF” (выключено). Теперь автоматическая регулировка часов отменена.
- 4 Нажмите на кнопку SEL (выбор), чтобы завершить установку.

**Чтобы вновь включить регулировку часов,** повторите ту же самую процедуру и выберите “ON” (включено) в пункте 3, повернув диск управления по часовой стрелке.

### **Примечание:**

Вы должны оставаться настроенными на ту же самую радиостанцию в течение более 2 минут после того, как поставите “AUTO ADJ” (автоматическая настройка) на “ON” (включено). Иначе время на часах не будет установлено. (Это происходит потому, что данному устройству требуется до 2 минут на то, чтобы поймать данные СТ в сигнале RDS).



## Коды РТУ

NEWS:	Новости	RELIGION:	Программы, касающиеся любых аспектов веры, или природы существования, или этики
AFFAIRS:	Тематические программы, подробно излагающие текущие новости или события	PHONE IN:	Программы, в которых люди могут высказать свое мнение либо по телефону, либо во время публичного обсуждения
INFO:	Программы, в которых даются советы по широкому кругу тем	TRAVEL:	Программы о маршрутах путешествий, турпоездках с полным обслуживанием, а также новых идеях и возможностях путешествий
SPORT:	Спортивные события	LEISURE:	Программы, касающиеся таких видов отдыха и развлечений, как садоводство, приготовление пищи, рыбная ловля и т.д.
EDUCATE:	Познавательные программы	JAZZ:	Джазовая музыка
DRAMA:	Радиопостановки	COUNTRY:	Деревенская музыка
CULTURE:	Программы по национальной или региональной культуре	NATION M:	Современная популярная музыка из другой страны или региона на языке той страны
SCIENCE:	Программы по естественным наукам и технологии	OLDIES:	Классическая поп-музыка
VARIED:	Другие программы, такие как комедии или церемонии	FOLK M:	Народная музыка
POP M:	Поп-музыка	DOCUMENT:	Программы, касающиеся реальных событий, представленные в виде расследований
ROCK M:	Рок-музыка		
EASY M:	Развлекательная музыка		
LIGHT M:	Легкая музыка		
CLASSICS:	Классическая музыка		
OTHER M:	Другая музыка		
WEATHER:	Информация о погоде		
FINANCE:	Репортажи по коммерции, торговле, фондовому рынку и т.д.		
CHILDREN:	Развлекательные программы для детей		
SOCIAL:	Программы по культурно-просветительным мероприятиям		

Одну и ту же программу можно принимать на разных частотах.

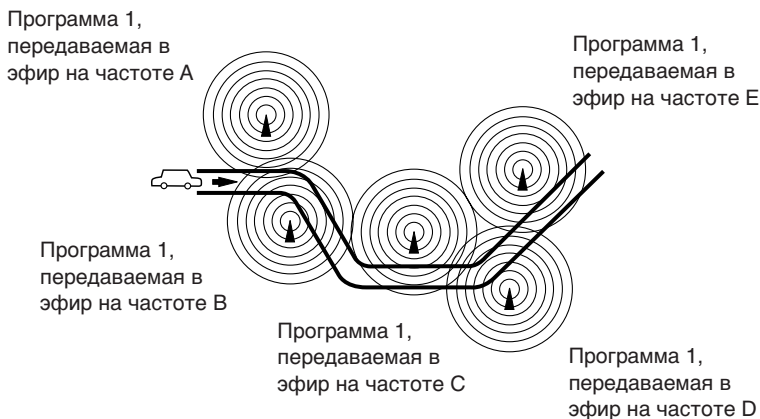



# ОПЕРАЦИИ С КАСЕТЫ

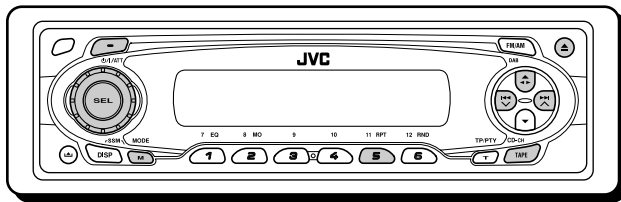

## Прослушивание кассеты

Вы можете проигрывать магнитные ленты типа I (нормальные).

### 1 Откройте панель управления.

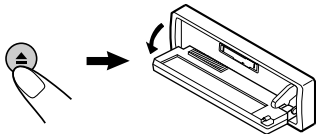

#### Примечание в отношении управления в одно касание:

Если кассета находится в кассетоприемнике, включите устройство, нажав кнопку TAPE CD-CH; воспроизведение кассеты начнется автоматически.

### 2 Вставьте кассету в кассетоприемник.

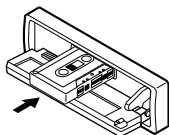

Устройство включается, и кассета начинает воспроизводиться автоматически.

### 3 Рукой закройте панель управления.

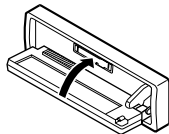

### 4 Выбор направления воспроизведения кассеты.

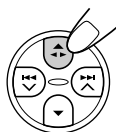

Каждый раз при нажатии кнопки ◀▶ направление воспроизведения кассеты поочередно меняется - вперед (ТАРЕ : : : ) и назад (ТАРЕ : : :).

## Чтобы остановить воспроизведение и кнопкой выбросить кассету

Нажмите на кнопку ▲.

Воспроизведение кассеты прекращается, панель управления открывается. Кассета автоматически извлекается из кассетоприемника. Источник сигнала меняется на ранее выбранный источник сигнала. Если Вы меняете источник сигнала, воспроизведение кассеты также останавливается (в данном случае кассета не выскакивает).

- Вы также можете кнопкой выбросить кассету из кассетоприемника, нажав на кнопку ▲, когда устройство выключено.

## Ускоренная перемотка вперед и перемотка назад ленты кассеты

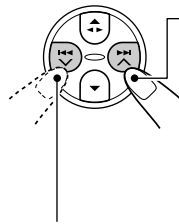

Нажмите кнопку ▶▶ ▲ и удерживайте ее нажатой более 1 секунды для быстрой перемотки кассеты вперед. Когда лента доходит до конца, она начинает двигаться в другую сторону, и воспроизведение начинается с начала другой стороны.

Нажмите кнопку ◀◀ ▼ и удерживайте ее нажатой более 1 секунды для перемотки кассеты. Когда лента доходит до конца, начинается воспроизведение той же самой стороны.

## Чтобы остановить ускоренную перемотку вперед и перемотку назад в любом месте пленки, нажмите на кнопку ◀▶.

Воспроизведение кассеты начинается с того же места на пленке.

#### Примечания:

- Когда одна сторона пленки кассеты доходит до конца во время воспроизведения, автоматически начинает воспроизводиться ее другая сторона. (Автоматический реверс)
- Когда пленка кассеты доходит до конца во время ускоренной перемотки вперед, направление движения пленки меняется автоматически.



## Нахождение начала мелодии

Функция Multi Music Scan (MMS) (поиск музыки) дает Вам возможность автоматически начать воспроизведение кассеты с начала определенной мелодии. Вы можете установить до 9 мелодий после или до текущей мелодии.

### Во время воспроизведения

**Укажите, где (на сколько мелодий вперед или назад от текущей мелодии) находится мелодия, которую Вы хотите найти.**



Нажмите на кнопку <<< v, чтобы найти мелодию после текущей мелодии на кассете.



Пример.: при переходе на три мелодии вперед относительно текущей мелодии

При каждом нажатии на эти кнопки номер меняется вплоть до ±9.

Когда начало заданной мелодии найдено, воспроизведение начинается автоматически.

### Примечания:

- Во время поиска заданной мелодии:
  - Если пленка перекручена к началу, воспроизведение начинается с начала этой стороны.
  - Если пленка перекручена вперед до конца, она начинает двигаться в противоположную сторону и воспроизводится с начала другой стороны.
- В следующих случаях функция Multi Music Scan (поиск музыки) может работать неправильно:
  - Кассеты с мелодиями, имеющими длинные пассажи пианиссимо (очень тихие места) или незаписанные участки между мелодиями.
  - Кассеты с короткими незаписанными участками.
  - Кассеты с высоким уровнем шума или гудения между мелодиями.
  - Кассеты с мелодиями, записанными при низких уровнях записи.

## Другие полезные функции кассеты

### Пропуск пустых участков на кассете

Вы можете пропускать пустые участки между мелодиями (Пропуск пустых участков).

Если данная функция включена, устройство осуществляет перемотку кассеты вперед к следующей мелодии (пропуская чистые 15-секундные (и более) участки) и начинает ее воспроизведение.

- Смотрите также “Изменение общих параметров настройки (PSM)” на страницах 23.

**1 Нажмите и держите кнопку SEL (выбор) в течение более 2 секунд с тем, чтобы на экране дисплея появился один из параметров PSM. (PSM: смотрите страницу 24).**



**2 Нажмите кнопку >>> ^ или <<< v, чтобы выбрать “B.SKIP” (Пропуск пустых участков).**

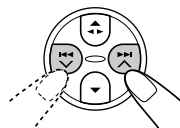

**3 Поверните диск управления по часовой стрелке, чтобы выбрать “ON” (включено).**

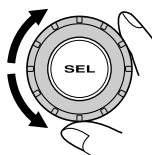

Теперь функция Пропуск пустых участков включена.

**4 Закончите настройку.**



**Чтобы отменить Blank Skip (Пропуск пустых участков), повторите ту же самую процедуру и выберите “OFF” (выключено) в пункте 3, повернув диск управления против часовой стрелки.**



## Повторное воспроизведение текущей мелодии

Вы можете воспроизвести текущую мелодию повторно (Повторное воспроизведение).

MODE



**1** Нажмите на **M MODE**, чтобы включить режим функций во время воспроизведения мелодии, которую Вы хотите еще раз прослушать на кассете.

RPT



**2** Нажмите **RPT** (повторное) в режиме настройки функций, чтобы на дисплее появилась надпись “REPEAT”.

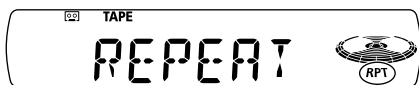

Индикатор RPT

После воспроизведения мелодии пленка автоматически перематывается назад к началу этой мелодии, и снова воспроизводится та же самая мелодия.

**Для отмены режима повторного воспроизведения** повторите действия **1** и **2**, чтобы погас индикатор RPT.

### Примечание:

В следующих случаях функции Пропуск пустых участков и Повторное воспроизведение могут работать неправильно:

- Кассеты с мелодиями, имеющими длинные пассажи пианиссимо (очень тихие места) или незаписанные участки внутри мелодий.
- Кассеты с короткими незаписанными участками.
- Кассеты с высоким уровнем шума или гудения между мелодиями.
- Кассеты с мелодиями, записанными при низких уровнях записи.

## Запрещение извлечения кассеты

Для запрещения извлечения кассеты ее можно заблокировать в кассетоприемнике.

Нажав кнопку **TAPE CD-CH**, еще раз нажмите кнопку **⏻/ATT** и удерживайте ее нажатой не менее **2 секунд**.

CD-CH



На дисплее в течение 5 секунд мигает индикатор “NO EJECT” (извлечение запрещено); кассета блокируется и не может быть извлечена.



### Отмена запрещения и снятие блокировки кассеты

Нажав кнопку **TAPE CD-CH**, еще раз нажмите кнопку **⏻/ATT** и удерживайте ее нажатой не менее 2 секунд.

На дисплее в течение 5 секунд мигает индикатор “EJECT OK” (извлечение разрешено), а блокировка кассеты снимается.



### Примечание:

Если извлечение кассеты запрещено, при нажатии кнопки **▲** панель управления открывается, но воспроизведение кассеты продолжается, и ее извлечение невозможно.

## Выбор запрограммированных режимов звучания (C-EQ: специализированный эквалайзер)

Вы можете выбрать запрограммированный режим звучания (C-EQ: специализированный эквалайзер), подходящий для конкретного музыкального жанра.

- Установлен временной предел выполнения нижеприведенной процедуры. Если настройка отменяется до того, как Вы ее закончите, снова начинайте с пункта 1.

### 1 Нажмите M MODE в режиме воспроизведения, чтобы вызвать режим настройки функций.



### 2 В режиме настройки функций нажмите EQ (эквалайзер).

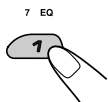

Для текущего источника устанавливается и применяется последний выбранный режим звучания.

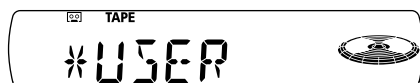

Пример.: Предварительно выбрано "USER" (пользователь)

### 3 Выберите тот режим звучания, который Вы хотите.

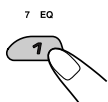

При каждом нажатии кнопки режим звучания меняется следующим образом:



Индикатор EQ (эквалайзер) загорается при выборе любого режима звучания, отличного от режима "USER".

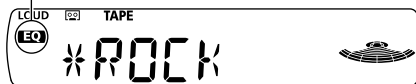

Пример.: Когда Вы выбрали "ROCK" (рок)

Индикация	Для:	Запрограммированные значения		
		BAS	TRE	LOUD
USER	(Бемольный звук)	00	00	OFF (выкл)
ROCK	Рок- или диско-музыка	+03	+01	ON (включено)
CLASSIC	Классическая музыка	+01	-02	OFF (выкл)
POPS	Легкая музыка	+04	+01	OFF (выкл)
HIP HOP	Фанк- или рэп-музыка	+02	00	ON (включено)
JAZZ	Джазовая музыка	+02	+03	OFF (выкл)

#### Примечание:

Каждый режим звучания можно настроить по своему желанию. Как только настройка выполнена, она автоматически сохраняется для текущего выбранного режима звучания. См. раздел "Настройка звука" на стр. 22.





# Настройка звука

Вы можете настроить характеристики звука по Вашему вкусу.

## 1 Выберите тот параметр, который Вы хотите настроить.



При каждом нажатии кнопки регулируемые параметры меняются следующим образом:



Индикация	Для того, чтобы:	Диапазон
BAS* <sup>1</sup> (низкие частоты)	Настроить низкие частоты.	-06 (мин.)   +06 (макс.)
TRE* <sup>1</sup> (высокие частоты)	Настроить высокие частоты.	-06 (мин.)   +06 (макс.)
FAD* <sup>2</sup> (регулятор уровня сигнала)	Настроить баланс передних и задних громкоговорителей.	R06 (Только задние)   F06 (Только передние)
BAL (баланс)	Настроить баланс левых и правых громкоговорителей.	L06 (Только левые)   R06 (Только правые)
LOUD* <sup>1</sup> (компенсация)	Усилить низкие и высокие частоты, чтобы обеспечить хорошо сбалансированное звучание при низком уровне громкости.	LOUD ON   LOUD OFF
VOL* <sup>3</sup> (громкость)	Настроить громкость.	00 (мин.)   50 (макс.)

- \*<sup>1</sup> При настройке верхних и нижних частот или громкости выполненная настройка сохраняется для текущего выбранного режима звучания (С-EQ), включая режим "USER" (пользовательский).
- \*<sup>2</sup> Если Вы используете систему с двумя громкоговорителями, установите уровень регулятора уровня сигнала на "00".
- \*<sup>3</sup> Обычно диск управления выполняет функции регулятора громкости. Поэтому нет необходимости выбирать "VOL" (громкость) для настройки уровня громкости.

## 2 Настройте уровень.

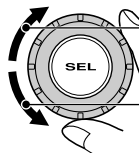

Повышение уровня или включение звука

Понижение уровня или выключение звука

Во время настройки низких или высоких частот происходит смена индикатора уровня звучания.

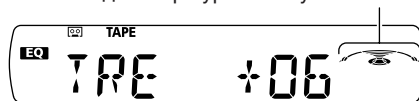

Пример. 1: Когда Вы настраиваете "TRE" (высокие частоты)



Пример. 2: Включение звука

## 3 Повторите пункты 1 и 2 чтобы настроить другие параметры.

Чтобы вернуться к заводской установке, повторите ту же самую процедуру и переназначьте запрограммированные значения, перечисленные в таблице на странице 21.





## Изменение общих параметров настройки (PSM)

Элементы, перечисленные в таблице на стр. 24, можно изменить с помощью параметров управления PSM (Preferred Setting Mode – предпочитаемый режим настройки).

### Основная процедура

- 1** Нажмите и держите кнопку SEL (выбор) в течение более 2 секунд с тем, чтобы на экране дисплея появился один из параметров PSM. (Смотрите страницу 24).



Пример.: Предварительно выбрано "CLOCK H"

- 2** Выберите тот параметр PSM, который Вы хотите настроить.

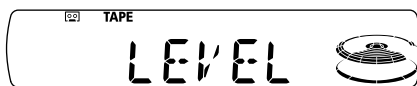

Пример.: Когда Вы выбрали "LEVEL"

- 3** Настройте выбранный параметр PSM.

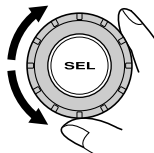

Пример.: Когда Вы выбрали "AUDIO 2"

- 4** Если требуется, повторите пункты 2 и 3, чтобы настроить другие параметры PSM.

- 5** Закончите настройку.





## Параметры предпочтительного режима установки (PSM)

- Для получения подробной информации по каждому из элементов PSM см. страницы, перечисленные в таблице.

Индикация		Выбираемые значения/элементы		Запрограммированная заводская настройка	Смотрите страницу
<b>CLOCK H</b>	Настройка часа	0 – 23 (1 – 12)		0 (0:00)	6
<b>CLOCK M</b>	Настройка минуты	00 – 59		00 (0:00)	
<b>24H/12H</b>	24/12-часовое время на экране дисплея	12H	24H	24H	
<b>AUTO ADJ</b>	Автоматическая установка часов	OFF	ON	ON	16
<b>DISPMODE</b>	Режим отображения	PS NAME ↔ ↕ CLOCK ↕ FREQ		PS NAME	16
<b>CH DISP</b>	Отображение устройства автоматической смены компакт-дисков	TIME	DISC	DISC	25
<b>AF-REG</b>	Прием альтернативная частота/регионализация	AF ↔ ↕ OFF*1 ↕ AF REG		AF	11, 12
<b>PTY STBY</b>	Резервный PTY	OFF → 29 типов программ (смотрите страницу 17) ↑		OFF	13
<b>TA VOL</b>	Громкость передачи сообщений о движении транспорта	VOL 00 – VOL 50		VOL 20	16
<b>P-SEARCH</b>	Поиск программы	OFF	ON	OFF	15
<b>DAB AF*2</b>	Поиск альтернативной частоты	AF OFF	AF ON	AF ON	37
<b>DAB VOL*2</b>	Настройка уровня громкости DAB	VOL –12 – VOL 12		VOL 00	37
<b>LEVEL</b>	Показ уровня на экране дисплея	AUDIO 2 ↔ ↕ AUDIO 1 ↕ OFF		AUDIO 2	25
<b>TEL</b>	Приглушение звука телефон	OFF ↔ ↕ MUTING 1 ↕ MUTING 2		OFF	25
<b>B.SKIP</b>	Пропуск пустых участков	OFF	ON	OFF	19
<b>EXT IN*3</b>	Внешний компонент	CHANGER	LINE IN	CHANGER	25

\*1 Отображается только в том случае, когда переключатель “DAB AF” установлен в положение “AF OFF”.

\*2 Отображается только при подключении тюнера DAB.

\*3 Отображается только при выборе одного из следующих источников — FM, AM и TAPE.



## Настройка отображения устройства автоматической смены компакт-дисков — CH DISP

Данный режим используется для проверки отображаемой информации устройства автоматической смены компакт-дисков. В исходных настройках, выполненных на заводе-изготовителе, установлено значение “DISC”:

- DISC: Появляются номер диска и номер дорожки (или номер папки, если текущий диск является диском MP3).
- TIME: Появляются время воспроизведения и номер дорожки.

## Выбор изображения уровня на экране дисплея — LEVEL

Вы можете выбрать изображение уровня на экране дисплея по Вашему вкусу. При отгрузке с завода выбирается “AUDIO 2”:

- AUDIO 1: Отображение индикатора уровня звука.
- AUDIO 2: Чередуются настройка “AUDIO 1” и освещение дисплея.
- OFF (выключено):  
Очистка индикатора уровня звука.

## Для выбора приглушения звука при телефонном звонке — TEL

Этот режим используется, когда подсоединена система сотового телефона. В зависимости от используемой телефонной системы выберите “MUTING 1” или “MUTING 2” в зависимости от того, какой из них подавляет звук этого устройства. При отгрузке с завода этот режим отключен.

- MUTING 1: Выберите данный режим, если с помощью этой настройки можно отключить звук во время использования мобильного телефона.
- MUTING 2: Выберите данный режим, если с помощью этой настройки можно отключить звук во время использования мобильного телефона.
- OFF (выключено):  
Отменяет приглушение звука при телефонном звонке.

## Чтобы выбрать внешний компонент для использования — EXT IN

Вы можете подключить внешний компонент к контактному гнезду проигрывателя-автомата компакт-дисков на задней панели с помощью Адаптера входной линии KS-U57 (не включен в комплект поставки).

Для того, чтобы использовать внешний компонент в качестве источника воспроизведения через Ваше устройство, Вам нужно выбрать, какой компонент — проигрыватель-автомат компакт-дисков или внешний компонент — использовать.

При отгрузке с завода проигрыватель-автомат компакт-дисков выбирается в качестве внешнего компонента.

- CHANGER (проигрыватель-автомат):  
Чтобы использовать проигрыватель-автомат компакт-дисков.
- LINE IN (входная линия):  
Чтобы использовать внешний компонент помимо проигрывателя-автомата компакт-дисков.

### Примечание:

*Порядок соединения Адаптера входной линии KS-U57 и внешнего компонента смотрите в Руководство по установке/подключению (в отдельном издании).*



## Замена стандартной панели

Данный раздел относится только к модели KS-T807.

Стандартную панель можно заменить любой другой панелью, поставляемой вместе с данным устройством.

Трафареты панелей также можно выгрузить со страницы <<http://www.jvc.co.jp/jvccar>>.

- При смене панели будьте осторожны – не оставляйте отпечатков пальцев на панели или крышке.

### 1 Отсоедините винты с помощью прилагающейся шестигранной отвертки.

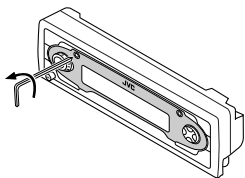

### 2 Снимите крышку и стандартную панель.

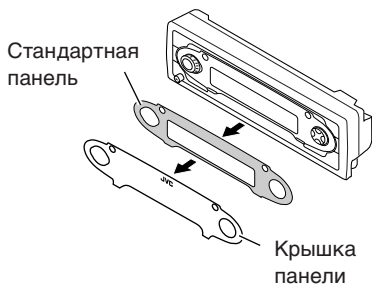

### 3 Установите другую панель (стандартный, прилагаемый или выгруженный трафарет панели) по своему предпочтению.

- Прикрепление стандартной панели

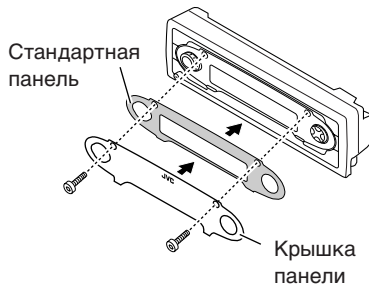

- Прикрепление прилагаемого или выгруженного трафарета панели  
Вставьте прозрачную накладку (поставляется) между прилагаемым или выгруженным трафаретом панели и крышкой для того, чтобы крышка встала на место.

Прилагаемый или выгруженный трафарет панели

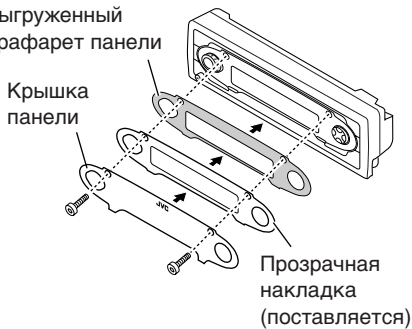



## Крепление крышки

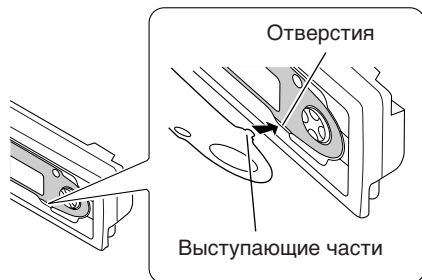

Убедитесь в том, что две выступающие части внизу крышки вставлены в два отверстия на панели управления, как показано на рисунке.

### Примечания:

- Сохраните шестигранную отвертку для будущего использования.
- Два запасных винта для крышки панели поставляются вместе с устройством. (См. Руководство по установке/подключению).
- Прикрепляя крышку панели, не затягивайте винты слишком сильно, иначе крышка может треснуть.

## Как использовать трафареты панелей

- 1 Разверните поставляемые трафареты панелей.

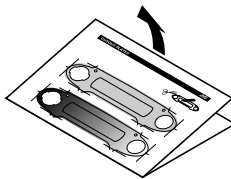

- 2 Вырежьте панели ножницами.

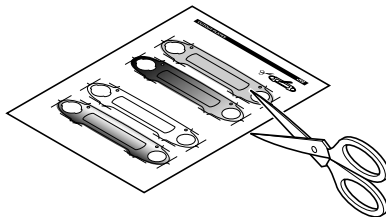

- 3 Прodelайте отверстия для окна и двух кнопок с помощью ножа на упругой поверхности.

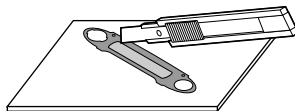



## Отсоединение панели управления

Вы можете отсоединить панель управления, когда выходите из машины.

При отсоединении или установке панели управления соблюдайте осторожность, чтобы не повредить разъемы на задней стороне панели управления и на держателе панели.

### Как отсоединить панель управления

Перед отсоединением панели управления не забудьте выключить питание.

#### 1 Освободите панель управления.

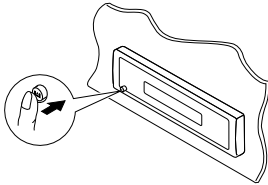

#### 2 Вытащите панель управления из устройства.

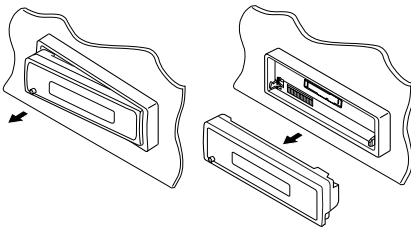

#### 3 Положите отсоединенную панель управления в предусмотренный для нее футляр.

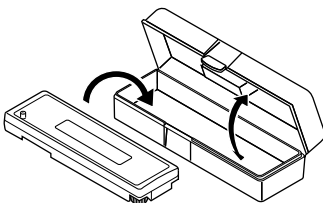

## Как присоединить панель управления

#### 1 Вставьте правую сторону панели управления в паз на держателе панели.

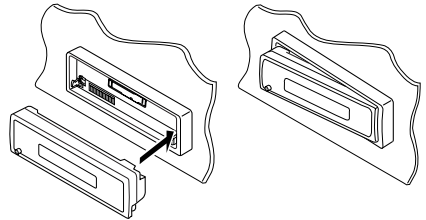

#### 2 Нажмите на левую сторону панели управления для того, чтобы закрепить ее на держателе панели.

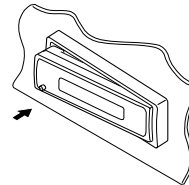

#### Примечание в отношении чистки разъемов:

При частом снятии панели управления разъемы могут испортиться.

Для того, чтобы свести до минимума такую возможность, периодически протирайте разъемы ватным тампоном или тканью, смоченными в спирте, стараясь не повредить разъемы.

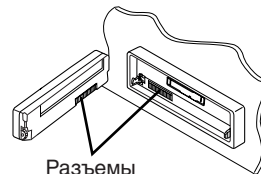

# ОПЕРАЦИИ С ПРОИГРЫВАТЕЛЕМ -АВТОМАТОМ КОМПАКТ-ДИСКОВ



РУССКИЙ

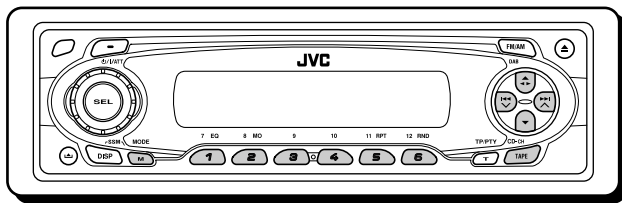

Рекомендуется использовать с Вашим устройством совместимое с MP3 устройство автоматической смены компакт-дисков компании JVC.

Это устройство позволяет воспроизводить компакт-диски однократной и многократной записи, записанные в аудиоформате или MP3-формате.

- Кроме того, можно подключать одно из устройств автоматической смены компакт-дисков серии CH-X (кроме CH-X99 и CH-X100). Однако эти устройства несовместимы с дисками MP3, поэтому невозможно воспроизводить диски MP3.
- С данным устройством нельзя использовать устройства автоматической смены компакт-дисков серии KD-MK.

Перед тем, как приступить к эксплуатации Вашего проигрывателя-автомата компакт-дисков:

- Прочитайте также Инструкции, которые прилагаются к Вашему проигрывателю-автомату компакт-дисков.
- Если в накопителе проигрывателя-автомата компакт-дисков нет дисков или диски вставлены не той стороной, на экране дисплея появляется надпись "NO CD" (нет диска). Если такое произойдет, вытащите накопитель и вставьте диски правильно.
- Если в проигрыватель-автомат компакт-дисков не вставлен накопитель, на экране дисплея появляется надпись "NO MAG" (нет накопителя). Если это произойдет, вставьте накопитель в проигрыватель-автомат компакт-дисков.
- Если на экране дисплея появляется надпись "RESET 1" – "RESET 8" ("возврат в исходное положение 1" – "возврат в исходное положение 8"), это означает, что что-то не так в соединении между этим устройством и проигрывателем-автоматом компакт-дисков. Если такое случается, проверьте соединение и убедитесь, что провода плотно подсоединены. Затем нажмите на кнопку возврата в исходное положение проигрывателя-автомата компакт-дисков.

## О дисках MP3

"**Файлы (дорожки)**" MP3 можно записывать в "**каталогах**" – по терминологии персональных компьютеров.

Во время записи файлы и каталоги можно расположить путем, аналогичным тому, с помощью которого располагаются файлы и каталоги/папки компьютерных данных.

"**Корень**" похож на корень дерева. Каждый файл и каталог можно связать с и иметь к ним доступ от корня.

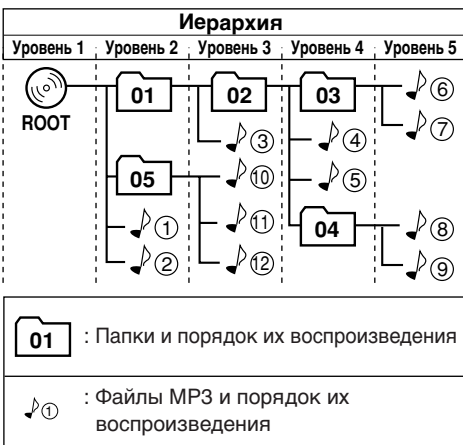

# Воспроизведение диска

Выберите проигрыватель-автомат компакт-дисков (CD-CH).



\* Если устройство автоматической смены компакт-дисков не подключено или настройка "EXT IN" была изменена на "LINE IN" (Смотрите страницу 25), выбор устройства автоматической смены компакт-дисков невозможен.

• Если текущий диск имеет формат MP3: воспроизведение начнется с первой папки на текущем диске после завершения проверки файлов.

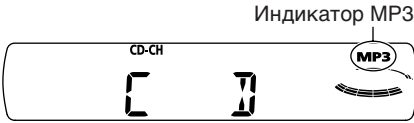

↓ Номер выбранного диска      Номер папки

Если для функции "CH DISP" было выбрано значение "TIME" (время) (смотрите страницу 25), отображение изменится следующим образом:

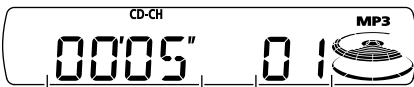

Истекшее время воспроизведения      Номер текущего файла

• Если текущий диск является компакт-диском: воспроизведение начнется с первой дорожки текущего диска.



↓ Номер выбранного диска      Номер текущей дорожки

Если для функции "CH DISP" было выбрано значение "TIME" (время) (смотрите страницу 25), отображение изменится следующим образом:

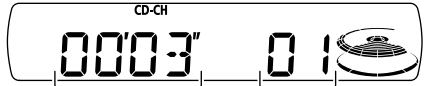

Истекшее время воспроизведения      Номер текущей дорожки

### Примечания:

- Когда Вы нажимаете на кнопку TAPE CD-CH, питание автоматически включается. Вам не нужно нажимать P/A/TT кнопку, чтобы включить питание.
- Если Вы меняете источник звука или выключаете данное устройство, воспроизведение компакт-диска также прекращается. Когда Вы снова выберете проигрыватель-автомат для компакт дисков в качестве источника звука, воспроизведение начнется с того места, где оно было остановлено.

### Переход к определенному диску

Нажмите на нумерованную кнопку, соответствующую номеру такого диска, чтобы начать его воспроизведение (во время работы проигрывателя-автомата компакт-дисков).

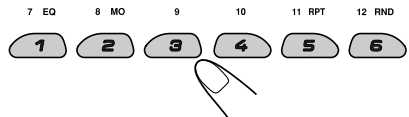

- Для выбора диска с номером 1 – 6: Нажмите и тут же отпустите кнопки 1 (7) – 6 (12).
- Для выбора диска с номером 7 – 12: Нажмите и держите в течение более 1 секунды кнопки 1 (7) – 6 (12).



## Для ускоренного перехода вперед или перехода назад к дорожек/файлов



Нажмите и удерживайте кнопку ►►► ▲ в режиме воспроизведения для перемотки вперед дорожек или файлов.

Нажмите и удерживайте кнопку ◀◀◀ ▼ в режиме воспроизведения для перемотки назад дорожек или файлов.

### Примечание:

Во время воспроизведения диска MP3 звук будет прерываться. (Время от начала воспроизведения на дисплее также будет меняться прерывисто).

## Для того, чтобы перейти на следующие или предшествующие дорожек/файлов

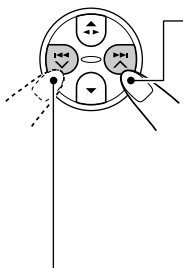

Краткое нажатие кнопки ►►► ▲ в режиме воспроизведения осуществляет переход вперед к началу следующей дорожки или файла. При каждом последовательном нажатии кнопки выполняется поиск начала следующих дорожек или файлов и их воспроизведение.

Краткое нажатие кнопки ◀◀◀ ▼ во время воспроизведения осуществляет переход назад к началу текущей дорожки или файла. При каждом последовательном нажатии кнопки выполняется поиск начала предыдущих дорожек или файлов и их воспроизведение.

**Данная операция возможна только при использовании проигрывателя-автомата компакт-дисков компании JVC, совместимого с MP3 (CH-X1500).**

## Для быстрого перехода к дорожке или файлу

1 Нажмите на M MODE, чтобы войти в режим функций во время воспроизведения диска.

MODE



2 В режиме настройки функций нажмите кнопку ▲ (вверх) или ▼ (вниз).

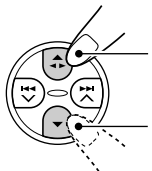

Переход на 10 дорожек или файлов\* вперед к последней дорожке/файлу

Переход на 10 дорожек или файлов\* назад к первой дорожке/файлу

\* При первом нажатии кнопки ▲ (вверх) или ▼ (вниз) выполняется переход к ближайшей дорожке/файлу с большим или меньшим номером, кратным десяти (например, 10, 20 или 30).

Таким образом, при каждом нажатии кнопки осуществляется переход на 10 дорожек или файлов (см. "Быстрый переход к необходимой дорожке или файлу" в правом столбце).

• После последней дорожки или файла будет выбрана первая дорожка или файл и наоборот.

### Примечание:

Если текущим проигрываемым диском является диск в формате MP3, пропускаются файлы, находящиеся в одной папке.

## Быстрый переход к необходимой дорожке или файлу

• Пример. 1: выбор дорожки 32 или файла 32 при воспроизведении дорожки 6 или файла 6

MODE

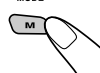

(Три раза)

(Дважды)

Дорожка/файла 6

→ 10 → 20 → 30 → 31 → 32

• Пример. 2: выбор дорожки 8 или файла 8 при воспроизведении дорожки 36 или файла 36

MODE

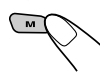

(Три раза)

(Дважды)

Дорожка/файла 36

→ 30 → 20 → 10 → 9 → 8

## Переход к следующей или предыдущей папке (только для дисков MP3)

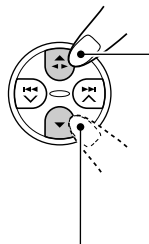

При воспроизведении диска MP3 нажмите кнопку ▲ (вверх) чтобы перейти к следующей папке.

При каждом последующем нажатии кнопки выполняется поиск следующей папки, и начинается воспроизведение первого файла этой папки.

При воспроизведении диска MP3 нажмите кнопку ▼ (вниз) чтобы перейти к предыдущей папке.

При каждом последующем нажатии кнопки выполняется поиск предыдущей папки, и начинается воспроизведение первого файла этой папки.

# Выбор режимов воспроизведения

## Произвольное воспроизведение дорожек/файлов (Произвольное воспроизведение диска/нескольких дисков)

- 

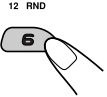
Нажмите M MODE в режиме воспроизведения, чтобы вызвать режим настройки функций.
- 

Нажмите RND (произвольное) в режиме настройки функций, чтобы на дисплее появилось сообщение "DISC RND" или "MAG RND".  
При каждом нажатии кнопки режим произвольного воспроизведения меняется следующим образом:

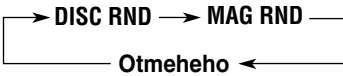

Пример.: Экран дисплея при выборе "DISC RND"

**Примечание:**

Индикатор также загорается, если текущий воспроизводимый диск имеет формат MP3.

Режим	Активный индикатор	Воспроизводятся в произвольном режиме
DISC RND	Светятся индикаторы  и RND.	Все дорожки или файлы текущего (или выбранного) диска.
MAG RND	Светится индикатор RND.	Все дорожки или файлы вставленных дисков.

## Повторное воспроизведение дорожек/файлов (Повторное воспроизведение дорожек/дисков)

- 

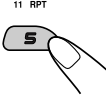
Нажмите M MODE в режиме воспроизведения, чтобы вызвать режим настройки функций.
- 

Нажмите RPT (повторное) в режиме настройки функций, чтобы на дисплее появилось сообщение "TRK RPT" или "DISC RPT".  
При каждом нажатии данной кнопки режим повторного воспроизведения меняется следующим образом:

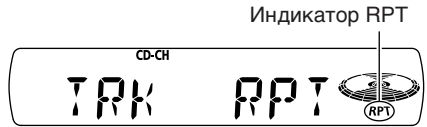
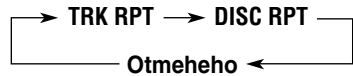

Пример.: Экран дисплея при выборе "TRK RPT"

**Примечание:**

Индикатор также загорается, если текущий воспроизводимый диск имеет формат MP3.

Режим	Активный индикатор	Воспроизводится несколько раз
TRK RPT	Светится индикатор RPT.	Текущая дорожка или файл (или выбранного).
DISC RPT	Светятся индикаторы и  и RPT.	Все дорожки или файлы текущего (или выбранного) диска.

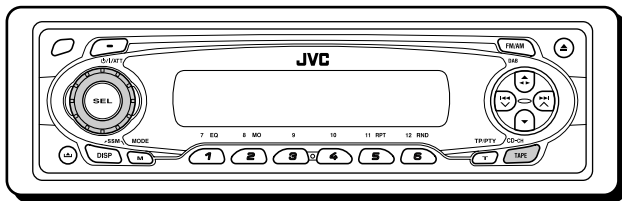

## Воспроизведение внешнего компонента

Вы можете подключить внешний компонент к контактному гнезду проигрывателя-автомата компакт-дисков на задней панели с помощью Адаптера входной линии KS-U57 (не включен в комплект поставки).

### Подготовка:

- Порядок соединения Адаптера входной линии KS-U57 и внешнего компонента смотрите в Руководство по установке/подключению (в отдельном издании).
- Перед тем, как приступить к эксплуатации внешнего компонента с помощью нижеприведенной процедуры, выберите правильный внешний вход. Смотрите “Чтобы выбрать внешний компонент для использования—EXT IN” на странице 25.

**2** Включите подсоединенный компонент и начинайте воспроизводить источник звука.

**3** Настройте громкость.

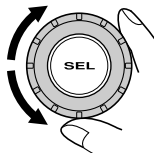

**4** Отрегулируйте звук так, как Вам хочется. (Смотрите на страницах 21 и 22).

**1** Выберите внешний компонент (LINE IN).

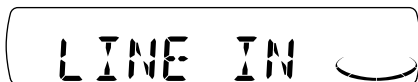

- Если на экране дисплея не появляется надпись “LINE IN”, просмотрите страницу 25 и выберите внешний вход (“LINE IN”).

### Примечание в отношении управления в одно касание:

Когда Вы нажимаете на кнопку TAPE CD-CH, питание автоматически включается. Вам не нужно нажимать /ATT кнопку, чтобы включить питание.

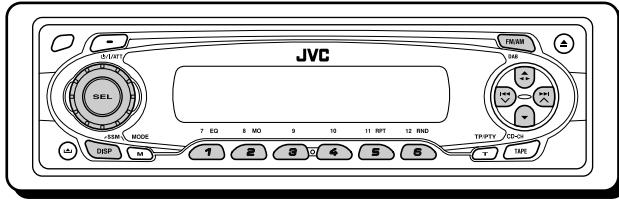

Мы рекомендуем Вам использовать с Вашим устройством тюнер DAB (цифровое радиовещание) KT-DB1500 или KT-DB1000. Если у Вас другой тюнер DAB, проконсультируйтесь у Вашего дилера аппаратуры JVC для прослушивания развлекательных передач в автомобиле.

- Смотрите также Инструкции, прилагаемые к Вашему тюнеру DAB.

## Что представляет собой система DAB?

DAB является одной из имеющихся в настоящее время систем цифрового радиовещания. Она может обеспечить высококачественное звучание компакт-дисков без раздражающих помех и искажения сигнала. Более того, она может переносить текст, изображения и данные. В отличие от радиовещания FM, при котором каждая программа передается на своей собственной частоте, DAB позволяет объединить несколько программ (называемых “службами”) с целью создания одной “группы”. Кроме того, каждая программа, т.е. “трансляция”, именуемая также “Первичной трансляцией”, может быть разделена на отдельные компоненты, именуемые “вторичными трансляциями”.

С подключенным к Вашему устройству тюнером DAB Вы можете получать удовольствие от прослушивания этих служб DAB.

### Примечание:

Когда прием переключается между DAB и FM, уровень громкости прослушивания может неприятно повышаться или понижаться. Такое изменение уровня громкости происходит в результате неравных уровней нагнетания звука на радиовещательной станции, а не в результате неправильной работы данного устройства. Для того, чтобы предотвратить это неудобство, Вы можете настроить уровень входного сигнала DAB. (Смотрите “Чтобы настроить уровень громкости DAB” странице 37).

## Настройка на группу и одну из служб

Типичная группа состоит из 6 или более программ (служб), передаваемых одновременно. После настройки на группу Вы можете выбрать ту службу, которую Вы хотите слушать.

### Перед тем, как начать....

Кратковременно нажмите FM/AM DAB, если текущий источник отличен от “FM/AM” или “DAB”.

### 1 Выберите тюнер DAB.

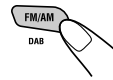

Каждый раз, когда Вы нажимаете и удерживаете эту кнопку, поочередно выбираются тюнер DAB и тюнер FM/AM.

DAB ↔ FM/AM

### 2 Выберите полосу частот DAB (DAB1, DAB2 или DAB3).

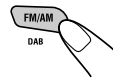

При каждом нажатии этой кнопки полоса частот DAB меняется следующим образом:



### Примечание:

На этом приемнике имеется три полосы частот DAB (DAB1, DAB2, DAB3). Вы можете использовать любую из них для настройки на любую группу.

### 3 Начинайте поиск группы.



Поиск групп более высокой частоты

Поиск групп более низкой частоты

После того, как группа найдена, поиск прекращается.

Чтобы прекратить поиск до того как найдена группа, нажмите на ту же кнопку на которую Вы нажимали для того чтобы начать поиск.

### 4 Выберите трансляцию (первичную или вторичную), которую Вы хотите слушать.

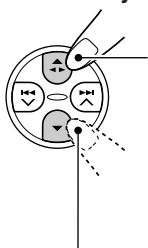

Выбор следующей службы (Если основная служба имеет несколько дополнительных служб, они выбираются перед выбором следующей основной службы).

Выбор предыдущей службы (основной или дополнительной)

### Чтобы изменить информацию на экране дисплея во время настройки на какую-либо группу

Обычно название службы показано на экране дисплея. Для проверки имени группы или ее частоты многократно нажмите кнопку DISP (дисплей).

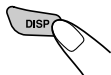

При каждом нажатии этой кнопки на некоторое время на экране дисплея появляется следующая информация.



### Чтобы настроиться на определенную группу без поиска

Перед тем, как начать....

Кратковременно нажмите FM/AM DAB, если текущий источник отличен от "FM/AM" или "DAB":

- 1 Нажмите и держите кнопку FM/AM DAB, чтобы выбрать тюнер DAB в качестве источника сигнала.
- 2 Несколько раз нажмите на кнопку FM/AM DAB, чтобы выбрать полосу частот DAB (DAB1, DAB2 или DAB3).
- 3 Нажмите и держите кнопку ►► ▲ или ◀◀ ▼ в течение более 1 секунды. На экране дисплея появляется надпись "MANU" (ручной).
- 4 Несколько раз нажмите на кнопку ►► ▲ или ◀◀ ▼ до тех пор, пока не доберетесь до той группы, которую Вы хотите.
  - Если Вы нажимаете и удерживаете эту кнопку, частота продолжает меняться до тех пор, пока Вы не отпустите эту кнопку.
- 5 Нажмите кнопку ▲ (вверх) или ▼ (вниз) для выбора той трансляции (первичной или вторичной), которую Вы хотите слушать.

### Чтобы восстановить тюнер FM/AM

Нажмите и держите кнопку FM/AM DAB.

## Сохранение служб DAB в памяти

Вы можете запрограммировать до 6 служб DAB в каждой полосе частот DAB (DAB1, DAB2 и DAB3) вручную.

Перед тем, как начать....

Кратковременно нажмите FM/AM DAB, если текущий источник отличен от "FM/AM" или "DAB":

### 1 Выберите тюнер DAB.

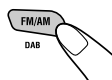

Каждый раз, когда Вы нажимаете и удерживаете эту кнопку, поочередно выбираются тюнер DAB и тюнер FM/AM.

DAB ↔ FM/AM

### 2 Выберите полосу частот DAB (DAB1, DAB2 или DAB3).

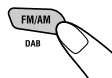

При каждом нажатии этой кнопки полоса частот DAB меняется следующим образом:



ПРОДОЛЖЕНИЕ НА СЛЕДУЮЩЕЙ СТРАНИЦЕ

### 3 Настройтесь на ту группу, которую Вы хотите.



### 4 Выберите ту службу группы, которую Вы хотите слушать.

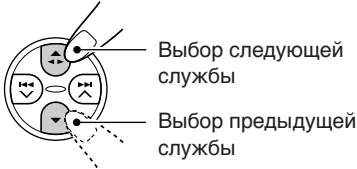

### 5 Нажмите и держите нумерованную кнопку (в данном примере – 1), на которой Вы хотите запомнить выбранную службу, в течение более 2 секунд.

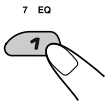

Выбранное название услуги и установленный номер для диапазона частот DAB поочередно появляются на некоторое время.



### 6 Повторите приведенную выше процедуру, чтобы запомнить другие службы DAB под другими запрограммированными номерами.

#### Примечания:

- Вы можете записать в качестве заранее заданных лишь первичные трансляции стандарта DAB. Если Вы попытаетесь записать в память какую-либо вторичную трансляцию, вместо нее запишется соответствующая ей первичная трансляция.
- Ранее запрограммированная служба DAB стирается, когда под тем же запрограммированным номером запоминается новая служба DAB.

- Запрограммированные службы DAB стираются, когда прерывается подача питания к запоминающей схеме (например, во время замены батареек). Если такое случается, снова запрограммируйте службы DAB.

## Настройка на запрограммированную службу DAB

Вы можете легко настроиться на запрограммированную службу DAB. Помните, что Вы должны сначала запомнить службы. Если Вы еще не запомнили их, “Сохранение служб DAB в памяти” смотрите на страницах 35 и 36.

#### Перед тем, как начать....

Кратковременно нажмите FM/AM DAB, если текущий источник отличен от “FM/AM” или “DAB”:

### 1 Выберите тюнер DAB.

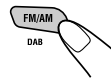

Каждый раз, когда Вы нажимаете и удерживаете эту кнопку, поочередно выбираются тюнер DAB и тюнер FM/AM.

DAB ↔ FM/AM

### 2 Выберите полосу частот DAB (DAB1, DAB2 или DAB3).

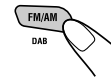

При каждом нажатии этой кнопки полоса частот DAB меняется следующим образом:



### 3 Выберите номер (1 – 6) для той запрограммированной службы DAB (первичная) которую Вы хотите.

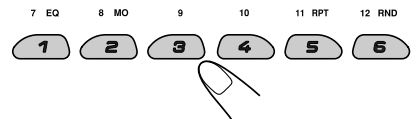

#### Примечание:

Если выбранная Вами первичная трансляция содержит несколько вторичных трансляций, Вы сможете настроиться на нужную Вам вторичную трансляцию, нажав несколько раз на кнопку с тем же самым номером, что и номер первичной трансляции.

## Что Вы можете еще делать с помощью DAB

### Отыскивать ту же самую программу автоматически (Альтернативный прием)

Вы можете продолжать слушать ту же самую программу.

#### • Пока принимаете службу DAB:

Когда Вы едите на автомобиле в районе, где не принимается какая-либо служба, данное устройство автоматически настраивается на другую группу или станцию FM RDS, передающую ту же самую программу.

#### • Пока принимаете станцию FM RDS:

Когда Вы едите на автомобиле в районе, где служба DAB передает ту же самую программу, что и станция FM RDS, данное устройство автоматически настраивается на службу DAB.

#### Примечание:

Когда прием переключается между DAB и FM, уровень громкости прослушивания может неприятно повышаться или понижаться. Такое изменение уровня громкости происходит в результате неравных уровней нагнетания звука на радиовещательной станции, а не в результате неправильной работы данного устройства. Чтобы не допустить этого, Вы можете настроить уровень громкости DAB (смотрите в правом столбце).

### Чтобы пользоваться Альтернативным приемом

При отправке с завода Альтернативный прием включен.

- Смотрите также “Изменение общих параметров настройки (PSM)” на странице 23.

- 1 Нажмите и держите кнопку SEL (выбор) в течение более 2 секунд с тем, чтобы на экране дисплея появился один из параметров PSM.
- 2 Нажмите на кнопку ►►| ^ или |◄◄ v чтобы выбрать “DAB AF” (альтернативная частота).
- 3 Поверните диск управления, чтобы выбрать требуемый режим.

- AF ON (альтерн. частота включена): Отыскивает программу среди служб DAB и станций FM RDS — Альтернативный прием. Индикатор AF загорается на экране дисплея (смотрите страницу 11).
- AF OFF (альтерн. частота выключена): Выключает Альтернативный прием.

- 4 Нажмите на кнопку SEL (выбор), чтобы завершить установку.

#### Примечание:

Когда Альтернативный прием (для служб DAB) включен, Сеть-отслеживающий прием (для станций RDS: смотрите страницу 11) также автоматически включается. С другой стороны, Сеть-отслеживающий прием нельзя выключить, не выключив Альтернативный прием.

### Чтобы настроить уровень громкости DAB

Вы можете настроить входной уровень тюнера DAB и сохранить его в памяти. Благодаря правильной настройки входного уровня до уровня звука FM Вам не нужно настраивать уровень громкости каждый раз, когда Вы меняете источник звука.

При отправке с завода уровень громкости DAB установлен на “VOL 00”.

- Смотрите также “Изменение общих параметров настройки (PSM)” на странице 23.

- 1 Нажмите и держите кнопку SEL (выбор) в течение более 2 секунд с тем, чтобы на экране дисплея появился один из параметров PSM.
- 2 Нажмите на кнопку ►►| ^ или |◄◄ v чтобы выбрать “DAB VOL” (громкость DAB).
- 3 Поверните диск управления, чтобы выбрать желаемую громкость. Вы можете установить ее от “VOL -12” до “VOL 12”.
- 4 Нажмите на кнопку SEL (выбор), чтобы завершить установку.





# ПОДГОТОВКА ПУЛЬТА ДИСТАНЦИОННОГО УПРАВЛЕНИЯ

Настоящим устройством можно дистанционно управлять, как указано здесь (**при покупке по Вашему выбору устройства дистанционного управления**). Мы рекомендуем Вам использовать с Вашим устройством устройство дистанционного управления RM-RK50 или RM-RK60. (Пример.: Когда Вы пользуетесь устройством RM-RK60)

Перед тем, как пользоваться устройством дистанционного управления:

- Направьте устройство дистанционного управления прямо на дистанционный датчик, расположенный на главном устройстве. Убедитесь, что между ними нет никакого препятствия.

Дистанционный датчик

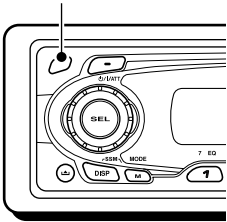

- Не подвергайте дистанционный датчик воздействию сильного света (прямого солнечного света или искусственного освещения).

## Установка батареек

Когда расстояние, с которого можно управлять, уменьшается или снижается эффективность работы устройства дистанционного управления, замените батарейку.

### 1. Снимите держатель батареек.

- 1) Вытащивайте держатель батареек в направлении, указанном стрелкой, с помощью шариковой авторучки или аналогичного инструмента.
- 2) Снимите держатель батареек.

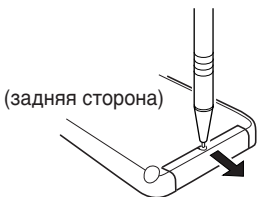

### 2. Поставьте батарейку.

Всуньте батарейку в держатель со стороны +, направленной вверх, таким образом, чтобы батарейка закрепилась в держателе.

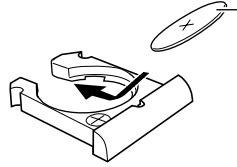

Литиевая батарейка в форме монеты (номер изделия: CR2025)

### 3. Поставьте держатель батареек на место.

Вовывайте обратно держатель батареек до тех пор, пока не услышите щелчок.

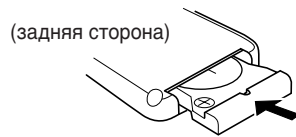

### ПРЕДОСТЕРЕЖЕНИЕ:

- Храните батарейку в месте, не доступном для детей.  
Если ребенок случайно проглотит батарейку, немедленно обратитесь за консультацией к врачу.
- Не перезаряжайте, не укорачивайте, не разбирайте, не нагревайте батарейку и не бросайте ее в огонь.  
Все это может привести к тому, что батарейка начнет выделять тепло, треснет или начнется пожар.
- Не оставляйте батарейку вместе с другими металлическими материалами.  
Это может привести к тому, что батарейка начнет выделять тепло, треснет или начнется пожар.
- При выбрасывании или сохранении батарейки заверните ее в пленку и изолируйте; иначе батарейка может начать выделять тепло, треснет, или начнется пожар.
- Не протыкайте батарейку пинцетом или аналогичными инструментами.  
Это может привести к тому, что батарейка начнет выделять тепло, треснет или начнется пожар.

### ПРЕДУПРЕЖДЕНИЕ:

НЕ оставляйте устройство дистанционного управления в месте (таким как приборные доски), подвергающемся воздействию прямого солнечного света в течение длительного времени. Иначе его можно повредить.



# Устройство дистанционного управления

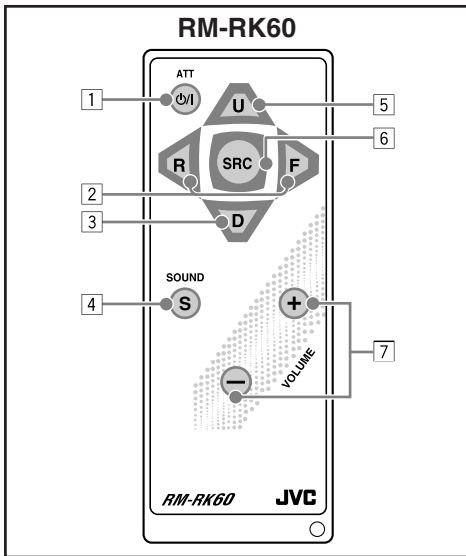

- 1 • Включает данное устройство, если нажать, когда данное устройство выключено.
  - Выключает данное устройство, если нажать и держать до тех пор, пока на экране дисплея не появится надпись "SEE YOU" ("ДО ВСТРЕЧИ").
  - Мгновенно понижает уровень громкости, если ее нажать и тут же отпустить. Нажмите еще раз, чтобы восстановить громкость.
- 2 • Ведет поиск станций во время прослушивания радио.
  - Выбирает службы во время прослушивания тюнера DAB, если нажать и тут же отпустить.
  - Ведет поиск групп во время прослушивания тюнера DAB, если нажимать в течение более 1 секунды.
  - Функционируют как кнопки быстрой перемотки вперед или назад при нажатии и удерживании нажатыми во время прослушивания кассеты. Для отмены данной операции и возобновления воспроизведения нажмите кнопку [5].
  - При нажатии во время прослушивания кассеты функционируют как кнопки Multi Music Scan. Для отмены данной операции и возобновления воспроизведения нажмите кнопку [5].
  - Быстрая перемотка вперед или назад дорожки или файла при нажатии и удерживании нажатой во время прослушивания устройства автоматической смены компакт-дисков.

- Переход к следующей дорожке/файлу или возврат в начало текущих (или предыдущих) дорожек или файлов при кратковременном нажатии во время прослушивания устройства автоматической смены компакт-дисков.

- 3 • Осуществляет выбор запрограммированных радиостанций (или служб) во время прослушивания радио (или тюнера DAB). При каждом нажатии этой кнопки номер запрограммированной радиостанции возрастает, и приемник настраивается на запрограммированную радиостанцию (или службу).
  - При воспроизведении диска MP3 на проигрывателе компакт-дисков, поддерживающем формат MP3;
    - Переход к предыдущему диску при кратковременном нажатии.
    - Переход к предыдущей папке при нажатии и удерживании нажатой.

**Примечание:** При воспроизведении компакт-диска на проигрывателе компакт-дисков используется для перехода к предыдущему диску.

- 4 • Выбирает режим звучания (C-EQ: специализированный эквалайзер). При каждом нажатии этой кнопки режим звучания (C-EQ) меняется.
- 5 • Выбирает полосу частот во время прослушивания радио (или тюнера DAB). При каждом нажатии этой кнопки полоса частот меняется.
  - Изменение направления воспроизведения во время прослушивания кассеты. При каждом нажатии кнопки направление воспроизведения кассеты поочередно меняется.
  - При воспроизведении диска MP3 на проигрывателе компакт-дисков, поддерживающем формат MP3;
    - Переход к следующему диску при кратковременном нажатии.
    - Переход к следующей папке при нажатии и удерживании нажатой.

**Примечание:** При воспроизведении компакт-диска на проигрывателе компакт-дисков используется для перехода к следующему диску.

- 6 • Выбирает источник звука. При каждом нажатии этой кнопки источник звука меняется.
- 7 • Функционирует так же, как диск управления на главном устройстве.
 

**Примечание:** Эти кнопки не работают для установки предпочитаемого режима настройки (PSM).



# ВЫЯВЛЕНИЕ НЕИСПРАВНОСТЕЙ

То, что может вначале показаться неисправностью, не всегда представляет собой серьезную проблему. Перед тем, как обращаться в центр технического обслуживания, проверьте следующие пункты.

РУССКИЙ

	Симптомы	Причины	Способ устранения
Общее	<ul style="list-style-type: none"> <li>Громкоговорители не издают звуков.</li> </ul>	Громкость поставлена на минимальный уровень.	Отрегулируйте ее до оптимального уровня.
		Соединения неправильные.	Проверьте провода и соединения.
	<ul style="list-style-type: none"> <li>Это устройство совсем не работает.</li> </ul>	Возможно, произошел сбой встроенного микрокомпьютера, вызванный шумами, помехами и иными подобными причинами.	Нажмите кнопку сброса в контейнере панели после отсоединения панели управления. (Собственные предварительные настройки будут также удалены). (Смотрите страницу 2).
FM/AM	<ul style="list-style-type: none"> <li>Автоматическое программирование SSM (последовательная память радиостанции с сильным сигналом) не работает.</li> </ul>	Сигналы слишком слабые.	Сохраните радиостанции в памяти вручную.
	<ul style="list-style-type: none"> <li>Статические помехи при прослушивании радио.</li> </ul>	Ненадежно подсоединена антенна.	Надежно подсоедините антенну.
Воспроизведение кассеты	<ul style="list-style-type: none"> <li>Кассета с лентой не вставляется.</li> </ul>	Кассета заперт.	Освободите кассета. (Смотрите страницу 20).
	<ul style="list-style-type: none"> <li>Невозможно вставить кассету.</li> </ul>	Попытка неправильно вставить кассету.	Вставьте кассету пленкой вправо.
	<ul style="list-style-type: none"> <li>Кассеты с пленкой нагреваются.</li> </ul>	Это – не неисправность.	_____
	<ul style="list-style-type: none"> <li>Звук пленки очень слабый, и качество звучания ухудшилось.</li> </ul>	Загрязнилась головка пленки.	Прочистите ее с помощью ленты для чистки головки.



Симптомы	Причины	Способ устранения
<ul style="list-style-type: none"> <li>На экране дисплея появляется надпись "NO CD" (нет диска).</li> </ul>	В накопителе нет диска.	Диски вставлены неправильной стороной.
	Вставьте диски в загрузочное отверстие.	Вставьте диски правильно.
	Диски непригодны для воспроизведения.	Вставьте пригодные диски.
	На текущем диске нет файлов MP3.	Вставьте диск, содержащий файлы MP3.
<ul style="list-style-type: none"> <li>На экране дисплея появляется надпись "NO MAG" (нет накопителя).</li> </ul>	В проигрыватель-автомат компакт-дисков не вставлен накопитель.	Вставьте накопитель.
	<ul style="list-style-type: none"> <li>Диск MP3 пропускается, или его невозможно воспроизвести.</li> </ul>	<p>Файлы MP3 не имеют дополнительного кода—mp3 в названиях их файлов.</p> <p>Файлы MP3 не записаны в формате, совместимом с уровнем 1, уровнем 2 ISO 9660 или Joliet.</p>
<ul style="list-style-type: none"> <li>При воспроизведении диска MP3 возникают помехи.</li> </ul>	Воспроизводимый файл не является файлом MP3 (хотя он и имеет дополнительный код—mp3).	Перейдите на другой файл или поменяйте диск. (Не добавляйте дополнительный код—mp3 к файлам, не являющимся файлами MP3).
<ul style="list-style-type: none"> <li>Для диска MP3 требуется большее время считывания.</li> </ul>	Время считывания отличается благодаря сложности конфигурации каталога/файла.	Не используйте слишком много иерархий и каталогов. Также не записывайте какие-либо другие типы звуковых треков вместе с файлами MP3.
<ul style="list-style-type: none"> <li>Файлы MP3 невозможно воспроизвести намеченным образом.</li> </ul>	Порядок воспроизведения устанавливается при записи файлов.	_____
<ul style="list-style-type: none"> <li>Неверное истекшее время воспроизведения для диска MP3.</li> </ul>	Какое иногда случается во время воспроизведения. Причиной этого является то, каким образом файлы записываются на данный диск.	_____
<ul style="list-style-type: none"> <li>На экране дисплея появляется надпись "RESET 8" (возврат в исходное положение 8).</li> </ul>	Это устройство неправильно подсоединено к проигрывателю-автомату компакт-дисков.	Соедините это устройство и проигрыватель-автомат компакт-дисков правильно и нажмите кнопку возврата в исходное положение проигрывателя-автомата компакт-дисков.
<ul style="list-style-type: none"> <li>На экране дисплея появляется надпись "RESET 1" – "RESET 7" (возврат в исходное положение 1 – возврат в исходное положение 7).</li> </ul>	_____	Нажмите кнопку возврата в исходное положение проигрывателя-автомата компакт-дисков.
<ul style="list-style-type: none"> <li>Это устройство совсем не работает.</li> </ul>	Возможно, произошел сбой встроенного микрокомпьютера, вызванный шумами, помехами и иными подобными причинами.	Нажмите кнопку сброса в контейнере панели после отсоединения панели управления. (Собственные предварительные настройки будут также удалены). (Смотрите страницу 2).



Это устройство требует минимум обслуживания, но Вы можете продлить срок его службы, если будете следовать приведенным ниже инструкциям.

## Чистка головки

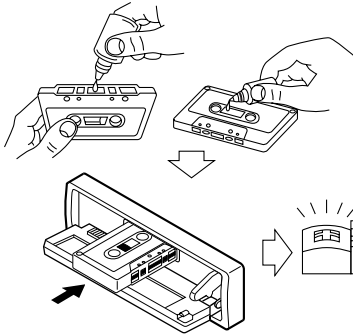

- Чистите головку через каждые 10 часов использования с помощью чистящей кассеты влажного типа (продаются в магазинах звуковоспроизводящей аппаратуры).  
Загрязнение головки можно определить по следующим признакам:
  - Снижается качество звука.
  - Уменьшается громкость.
  - Пропадает звук.
- Не пользуйтесь грязными или пыльными кассетами.
- Не прикасайтесь к полированной головке каким-либо металлическим или намагниченным инструментом.

## Поддержание чистоты кассет

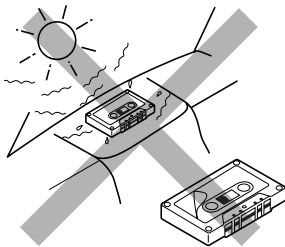

- Всегда убирайте кассеты после использования в предназначенные для их хранения футляры.
- Не храните кассеты в следующих местах:
  - Под прямыми лучами солнца
  - В местах с повышенной влажностью
  - При чрезмерно высокой температуре

## ПРЕДОСТЕРЕЖЕНИЕ:

- Не используйте кассеты с отклеившимися наклейками, иначе это может привести к повреждению устройства.
- Подтягивайте пленку для устранения провисания, так как провисшая пленка может наматываться на механизм.
- Не оставляйте кассету в кассетоприемнике после использования, так как это может привести к провисанию пленки.

Приводимая ниже функция также включена для обеспечения более длительного срока службы данного устройства.

## Освобождение при выключении ключом зажигания/воспроизведение при включении ключом зажигания

- При выключении автомобиля ключом зажигания, когда в кассетоприемник вставлена кассета, кассета автоматически освобождается из головки магнитофона устройства.
- При включении автомобиля ключом зажигания, когда в кассетоприемник вставлена кассета, автоматически начинается воспроизведение кассеты, если Вы выключили зажигание во время воспроизведения кассеты.

# ТЕХНИЧЕСКИЕ ХАРАКТЕРИСТИКИ

## СЕКЦИЯ УСИЛИТЕЛЯ ЗВУКОВОЙ ЧАСТОТЫ

Максимальная выходная мощность:

Передние: 45 Вт на канал

Задние: 45 Вт на канал

Непрерывная выходная мощность (RMS):

Передние: 17 Вт на канал в 4  $\Omega$ , от 40 Гц до 20 000 Гц при не более 0,8% суммарного гармонического искажения.

Задние: 17 Вт на канал в 4  $\Omega$ , от 40 Гц до 20 000 Гц при не более 0,8% суммарного гармонического искажения.

Полное сопротивление нагрузки:

4  $\Omega$  (допуск: от 4  $\Omega$  до 8  $\Omega$ )

Диапазон регулирования тональности:

Низкие частоты:  $\pm 10$  дБ при 100 Гц

Высокие частоты:  $\pm 10$  дБ при 10 кГц

Частотная характеристика:

От 40 Гц до 20 000 Гц

Отношение сигнал-шум: 70 дБ

Уровень выхода/полное сопротивление:

Нагрузка 2,0 В/20 к $\Omega$

(250 nWb/m)

## СЕКЦИЯ КАССЕТНОЙ ДЕКИ

Коэффициент детонации: 0,11% (WRMS)

Время быстрой перемотки: 100 сек. (С-60)

Частотная характеристика:

От 30 Гц до 16 000 Гц (Нормальная пленка)

Отношение сигнал-шум: 56 дБ

Стерео разделение: 40 дБ

## ОБЩИЕ ХАРАКТЕРИСТИКИ

Потребность в электроэнергии:

Рабочее напряжение: 14,4 В пост. напр.

(допуск: от 11 В до 16 В)

Система заземления: Минус на массу

Допустимая рабочая температура:

От 0°C до +40°C

Размеры (Ш  $\times$  В  $\times$  Г):

Размеры установки (приблизит.):

182 мм  $\times$  52 мм  $\times$  150 мм

Размер панели (приблизит.):

188 мм  $\times$  58 мм  $\times$  12 мм

Масса (приблизит.):

1,5 кг (исключая принадлежности)

## СЕКЦИЯ ТЮНЕРА

Частотный диапазон:

FM1/FM2: От 87,5 МГц до 108,0 МГц

FM3: От 65,00 МГц до 74,00 МГц

AM: (MW) От 522 кГц до 1 620 кГц

(LW) От 144 кГц до 279 кГц

### [Тюнер FM]

Используемая чувствительность:

11,3 дБф (1,0  $\mu$ V/75  $\Omega$ )

50 дБ пороговая чувствительность:

16,3 дБф (1,8  $\mu$ V/75  $\Omega$ )

Избирательность обходного канала (400 кГц):

65 дБ

Частотная характеристика:

От 40 Hz Гц до 15 000 Гц

Стерео разделение: 30 дБ

Коэффициент захвата: 1,5 дБ

### [Тюнер MW]

Чувствительность: 20  $\mu$ V

Избирательность: 35 дБ

### [Тюнер LW]

Чувствительность: 50  $\mu$ V

*Дизайн и технические характеристики могут меняться без уведомления.*



**Having TROUBLE with operation?  
Please reset your unit**

Refer to page of How to reset your unit

**Затруднения при эксплуатации?  
Пожалуйста, перезагрузите Ваше  
устройство**

Для получения информации о перезагрузке Вашего устройства обратитесь на соответствующую страницу

**JVC**

VICTOR COMPANY OF JAPAN, LIMITED



EN, RU

© 2004 VICTOR COMPANY OF JAPAN, LIMITED

0104KKSMdTJEIN

## Free Manuals Download Website

<http://myh66.com>

<http://usermanuals.us>

<http://www.somanuals.com>

<http://www.4manuals.cc>

<http://www.manual-lib.com>

<http://www.404manual.com>

<http://www.luxmanual.com>

<http://aubethermostatmanual.com>

Golf course search by state

<http://golfingnear.com>

Email search by domain

<http://emailbydomain.com>

Auto manuals search

<http://auto.somanuals.com>

TV manuals search

<http://tv.somanuals.com>