

JVC

DVD/CD RECEIVER
DVD-/CD-RECEIVER
RÉCEPTEUR DVD/CD
DVD/CD-RECEIVER

KD-DV7302/KD-DV7301

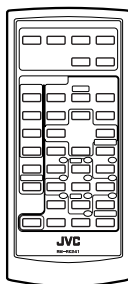
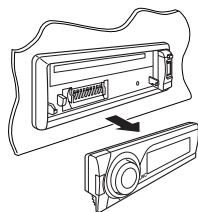

WMA MP3 WAV

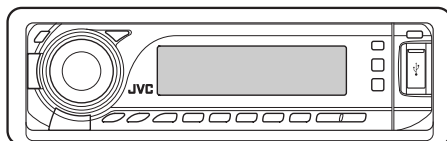

ENGLISH

DEUTSCH

FRANÇAIS

NEDERLANDS

For canceling the display demonstration, see page 7.

Zum Abbrechen der Displaydemonstration siehe Seite 7.

Pour annuler la démonstration des affichages, référez-vous à la page 7.

Zie bladzijde 7 voor het annuleren van de displaydemonstratie.

For installation and connections, refer to the separate manual.

Für den Einbau und die Anschlüsse siehe das eigenständige Handbuch.

Pour l'installation et les raccordements, se référer au manuel séparé.

Bijzonderheden over de installatie en aansluiting van het apparaat vindt u in de desbetreffende handleiding.

INSTRUCTIONS

BEDIENUNGSANLEITUNG
MANUEL D'INSTRUCTIONS
GEbruIKSAANWIJZING

GET0452-001B

[E]

Merci pour avoir acheté un produit JVC.

Veuillez lire attentivement toutes les instructions avant d'utiliser l'appareil afin de bien comprendre son fonctionnement et d'obtenir les meilleures performances possibles.

IMPORTANT POUR PRODUITS LASER

1. PRODUIT LASER CLASSE 1
2. **ATTENTION:** N'ouvrez pas le couvercle supérieur. Il n'y a aucune pièce réparable par l'utilisateur à l'intérieur de l'appareil; confiez toute réparation à un personnel qualifié.
3. **ATTENTION:** Rayonnement laser visible et/ou invisible de classe 1 M une fois ouvert. Ne pas regarder directement avec des instruments optiques.
4. REPRODUCTION DE L'ÉTIQUETTE: ÉTIQUETTE DE PRÉCAUTION PLACÉE À L'EXTÉRIEUR DE L'APPAREIL.

CAUTION	ATTENTION	AVISO	VARNING	注意	CAUTION
VISIBLE AND/OR INVISIBLE CLASS 1M LASER RADIATION WHEN OPEN. DO NOT VIEW DIRECTLY WITH OPTICAL INSTRUMENTS. IEC60825-1:2001 (ENG)	RAYONNEMENT LASER VISIBLE ET/OU INVISIBLE DE CLASSE 1M UNE FOIS OUVERT. NE PAS REGARDER DIRECTEMENT AVEC DES INSTRUMENTS OPTIQUES. (FRA)	RADIACIÓN LASER DE CLASE 1M VISIBLE Y/O INVISIBLE CUANDO ESTA ABIERTO. NO MIRAR DIRECTAMENTE CON INSTRUMENTAL OPTICO. (ESP)	SYNLIG OCH/ELLER OSYNLIG LASERSTRÅLNING, KLASS 1M, NÅR DENNA DEL ÄR ÖPPNAD. BETRÄKTA EJ STRÅLEN MED OPTISKA INSTRUMENT. (SWE)	ここを覗くと有害 及びまたは不可視 のクラス1M レーザー放射が 出ます。 光学機器で直接 見ないでください。 (JPN)	VISIBLE AND/OR INVISIBLE CLASS I LASER RADIATION WHEN OPEN. DO NOT STARE INTO BEAM. FDA 21 CFR (ENG)



Ce symbole n'est reconnu que dans l'Union européenne.

Informations relatives à l'élimination des appareils usagés, à l'intention des utilisateurs

Lorsque ce symbole figure sur le produit, cela signifie qu'il ne doit pas être éliminé en tant que déchet ménager à la fin de son cycle de vie. Si vous souhaitez éliminer ce produit, faites-le conformément à la législation nationale ou autres règles en vigueur dans votre pays et votre municipalité. En éliminant correctement ce produit, vous contribuez à la conservation des ressources naturelles et à la prévention des éventuels effets négatifs sur l'environnement et la santé humaine.

Ce produit intègre une technologie de protection des droits d'auteur qui est protégée par des brevets américains et d'autres droits à la propriété intellectuelle. L'utilisation de cette technologie de protection des droits d'auteur doit être autorisée par Macrovision et est exclusivement destinée à une exploitation à domicile et à d'autres usages limités, sauf autorisation contraire de Macrovision. L'ingénierie inverse et le désassemblage sont interdits.

Pour des raisons de sécurité, une carte d'identification numérotée est fournie avec cet appareil, et le même numéro d'identification est imprimé sur le châssis de l'appareil. Conserver cette carte dans un endroit sûr, elle pourra aider les autorités pour identifier votre appareil en cas de vol.

Langue des indications:

Dans ce manuel, les indications en anglais sont utilisées à titre d'exemples. Vous pouvez choisir la langue des indications sur le moniteur avec le réglage "LANGUE" (voir page 46).

Comment réinitialiser votre appareil

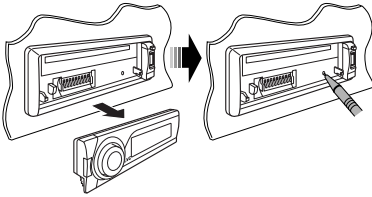

- Vous ajustements pré réglés sont aussi effacés (sauf le périphérique Bluetooth enregistré, voir page 31).

Comment forcer l'éjection d'un disque



"PLEASE" et "EJECT" apparaissent alternativement sur l'affichage.

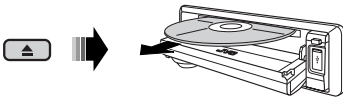

- Faites attention de ne pas faire tomber le disque quand il est éjecté.
- Si cela ne fonctionne pas, essayez de réinitialiser l'autoradio.

Comment utiliser le mode de fonction

Si vous appuyez sur M MODE, l'autoradio entre en mode de fonction, et les touches numériques et les touches ▲/▼ fonctionnent comme touches de fonction.

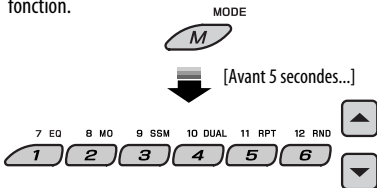

AVERTISSEMENTS:

Pour éviter tout accident et tout dommage

- **N'INSTALLEZ** aucun élément dans les endroits suivants;
 - il peut gêner l'utilisation du volant ou du levier de vitesse.
 - il peut gêner le fonctionnement de dispositifs de sécurité tels que les coussins de sécurité.
 - où il peut gêner la visibilité.
- **NE manipulez pas l'appareil** quand vous conduisez.
- Si vous devez commander l'appareil pendant que vous conduisez, assurez-vous de bien regarder devant vous.
- Le conducteur ne doit pas regarder le moniteur lorsqu'il conduit. Si le frein de stationnement n'est pas mis, "LE CONDUCTEUR NE DOIT PAS REGARDER LE MONITEUR EN CONDUISANT." apparaît sur le moniteur et l'image de lecture n'apparaît pas.
 - Cet avertissement apparaît uniquement quand le fil du frein de stationnement est connecté au système de frein de stationnement intégré à la voiture (référez-vous au Manuel d'installation/raccordement).

L'autoradio est muni d'une fonction de télécommande de volant.

- Référez-vous au Manuel d'installation/raccordement (volume séparé) pour les connexion.

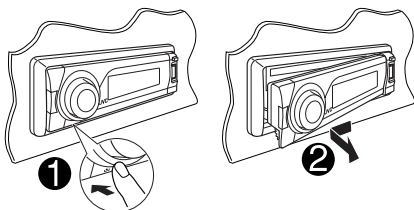
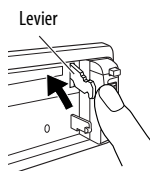
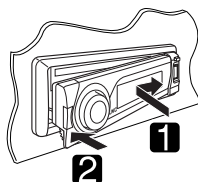
Retrait du panneau de commande**Fixation du panneau de commande****ATTENTION:**

Le levier sort si vous vous appuyez sur la touche ▲ pendant que le panneau est détaché. Si cela se produit, poussez le levier pour le remettre dans la position de verrouillage avant d'attacher le panneau.

Précautions pour la lecture de disques à double face

La face non DVD d'un disque à "DualDisc" n'est pas compatible avec le standard "Compact Disc Digital Audio". Par conséquent, l'utilisation de la face non DVD d'un disque à double face sur cet appareil n'est pas recommandée.

Précautions sur le réglage du volume

Les disques et les périphériques USB connectés produisent très peu de bruit par rapport aux autres sources. Réduisez le volume avant la lecture afin d'éviter d'endommager les enceintes par la soudaine augmentation du niveau de sortie.

Pour sécurité...

- N'augmentez pas trop le volume car cela bloquerait les sons de l'extérieur rendant la conduite dangereuse.
- Arrêtez la voiture avant de réaliser toute opération compliquée.

Température à l'intérieur de la voiture...

Si votre voiture est restée garée pendant longtemps dans un climat chaud ou froid, attendez que la température à l'intérieur de la voiture redevienne normale avant d'utiliser l'appareil.

TABLE DES MATIERES

INTRODUCTIONS

<i>Type de disque compatible</i>	6
<i>Préparation</i>	7

FONCTIONNEMENT

<i>Opérations de base</i>	8
• <i>Utilisation du panneau de commande</i>	8
• <i>Utilisation de la télécommande (RM-RK241)</i>	9
<i>Écoute de la radio</i>	12
<i>Recherche d'un programme FM RDS—Recherche PTY</i>	13
<i>Opérations des disques</i>	15
<i>Écoute du périphérique USB</i>	28
<i>Fonctionnement sur Deux Zones</i>	30

APPAREILS EXTÉRIEURS

<i>Utilisation d'appareil Bluetooth®</i>	31
• <i>Utilisation d'un téléphone portable Bluetooth</i>	33
• <i>Utilisation d'un lecteur audio Bluetooth</i>	35
<i>Écoute du changeur de CD</i>	36
<i>Écoute du tuner DAB</i>	37
<i>Écoute de iPod / lecteur D.</i>	38
<i>Écoute d'un autre appareil extérieur</i>	39

RÉGLAGES

<i>Sélection d'un mode sonore pré réglé</i>	41
<i>Réglages généraux—PSM</i>	43
<i>Menu de réglage</i>	46
<i>Réglages Bluetooth</i>	48

RÉFÉRENCES

<i>Entretien</i>	49
<i>Pour en savoir plus à propos de cet autoradio</i>	50
<i>Guide de dépannage</i>	57
<i>Spécifications</i>	61

Type de disque compatible

Type de disque	Format d'enregistrement, type de fichier, etc	Compatible
DVD	DVD Vidéo (Numéro de code de région comprenant le "2") *1 	✓OK
	DVD-Audio	✗NO
	DVD-ROM	
DVD enregistrable/réinscriptible (DVD-R *2/-RW, +R/+RW *3) • DVD Vidéo: UDF bridge • DVD-VR: UDF 201 • DivX/MPEG-1/MPEG-2/MP3/WMA/AAC/WAV: Compatibles avec ISO 9660 Niveau 1, Niveau 2, Romeo et Joliet	DVD Vidéo	✓OK
	DVD-VR (non CPRM uniquement)	
	DivX/MPEG-1/MPEG-2 Vidéo	
	MP3/WMA/AAC *4/WAV	✗NO
	DVD+VR JPEG/MPEG4	
DVD-RAM	Tous	✗NO
Dual Disc	Côté DVD	✓OK
	Face non DVD	✗NO
CD/VCD	CD Audio/CD-Text (CD-DA)/DTS-CD *5	✓OK
	VCD (CD Vidéo)	
	CD-ROM	✗NO
	CD-I (CD-I Ready)	
CD enregistrable/réinscriptible (CD-R/-RW) • Compatibles avec ISO 9660 Niveau 1, Niveau 2, Romeo et Joliet	CD-DA	✓OK
	DivX/MPEG-1/MPEG-2 Vidéo	
	MP3/WMA/AAC *4/WAV	
	JPEG/MPEG4	✗NO

*1 Si vous insérez un disque DVD Vidéo d'un code de région incorrect "ERREUR DE CODE REGIONAL" apparaît sur le moniteur.

*2 Un DVD-R enregistré en format MultiBorder est également compatible (à l'exception des disques double-couche).

*3 Il est possible de reproduire des disques +R/+RW (format vidéo uniquement) finalisés. Cependant, l'utilisation de disque +R à double couche sur cet appareil n'est pas recommandée.

*4 Cet appareil peut reproduire les fichiers AAC codés en utilisé iTunes. Cet appareil ne peut pas reproduire les fichiers AAC achetés sur iTunes Store.

*5 Pour reproduire le son DTS, utilisez la prise DIGITAL OUT (voir aussi les pages 47, 54 et 55).

Préparation

Annulez la démonstration des affichages et réglez l'horloge

- Référez-vous aussi à la page 43.

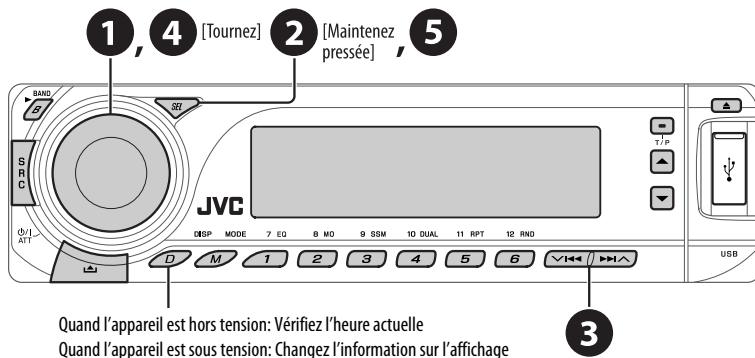

- 1** Mise sous tension de l'appareil.
- 2** Accédez aux réglages PSM.
- 3** ⇒ **4** Annulez de la démonstration des affichages
Choisissez "DEMO", puis "DEMO OFF".
Réglez l'horloge
Choisissez "CLOCK H" (heures), puis ajustez les heures.
Choisissez "CLOCK M" (minutes), puis ajustez les minutes.
Choisissez "24H/12H", puis choisissez "24H" (heures) ou "12H" (heures).
- 5** Terminez la procédure.

Opérations de base

Utilisation du panneau de commande

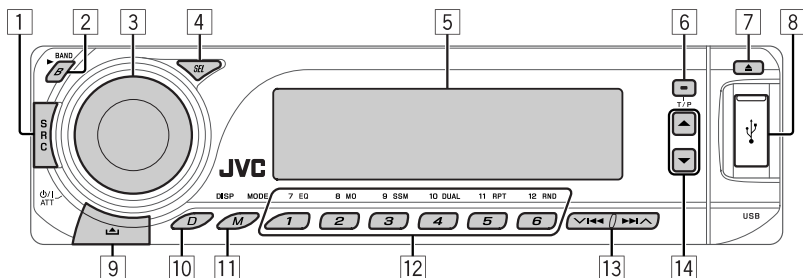

- 1 Choisissez la source.
FM/AM → **DAB** * → **DISC** * → **USB** → **CD-CH** */ **IPOD** */ **D.PLAYER** * (ou **EXT IN**) → **BT-PHONE** (Téléphone Bluetooth) * → **BT-AUDIO** (Bluetooth Audio) * → **LINE IN** (retour au début)
* Vous ne pouvez pas choisir ces sources si elles ne sont pas prêtes ou connectées.
- 2 • **FM/AM/DAB**: Sélection de la bande.
• **DISC/USB**: Démarrage de la lecture.
- 3 • Mise sous tension de l'appareil.
• Mise hors tension de l'appareil [Maintenez pressée].
• Atténuation du son (si l'appareil est sous tension).
• Réglage du volume [Tournez].
- 4 • Ajustement du mode sonore.
• Accédez aux réglages PSM [Maintenez pressée].
- 5 Fenêtre d'affichage
- 6 • Mise en/hors service de l'attente de réception TA.
• Entrer en mode de recherche de programme RDS [Maintenez pressée].
- 7 Éjection d'un disque.
- 8 Prise d'entrée USB (bus série universel)
- 9 Retrait du panneau.
- 10 Changement de l'information sur l'affichage.
- 11 Accès au mode de fonction.
Appuyez sur **M MODE**, puis sur une des touches suivantes (avant 5 secondes)...
- EQ** : Sélection du mode sonore.
MO : Mise en/hors service de la réception monophonique.
SSM : Préréglage automatique des stations [Maintenez pressée].
DUAL : Met en/hors service la fonction de double zone.
RPT : Sélection de la lecture répétée.
RND : Sélection de la lecture aléatoire.
▲ / ▼ : Saute 10 chapitres/pages.
- 12 • **FM/AM/DAB**: Choisissez une station/service DAB.
• **DISC/USB**: Sélection d'un chapitre/titre/programme/dossier/plage/disque (pour le changeur de CD).
• **BT-PHONE**: Choisissez un numéro de téléphone préréglé.
- 13 • **FM/AM/DAB**: Recherchez une station/ensemble DAB.
• **DISC/USB**: Sélection d'un chapitre/plage.
• **IPOD/D.PLAYER**: Sélection d'une plage.
• **BT-PHONE/BT-AUDIO**: Choisissez un réglage/ choisissez un périphérique enregistré.
- 14 • **DAB**: Choisissez un service DAB.
• **DISC/USB**: Choisissez un titre/programme/liste de lecture/dossier.
• **IPOD/D.PLAYER**: Accès au menu principal/ Pause ou arrêt de la lecture/Validez la sélection.
• **BT-PHONE/BT-AUDIO**: Met en pause ou démarre la lecture/Affiche le menu de réglage/ Validez la sélection.

Fenêtre d'affichage

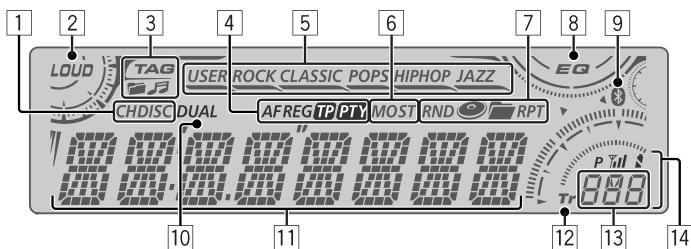

- | | |
|--|---|
| <p>1 Indicateurs de source de lecture</p> <p>2 Indicateur de Loudness</p> <p>3 Indicateurs d'informations de la plage</p> <p>4 Indicateurs RDS</p> <p>5 Indicateurs de mode sonore
• — s'allume pour l'élément choisi.</p> <p>6 Indicateurs de réception du tuner</p> <p>7 Indicateurs de mode de lecture / indicateurs d'option
(Aléatoire/Répétition)</p> <p>8 Indicateur de l'égaliseur</p> <p>9 Indicateur Bluetooth</p> | <p>10 Indicateur de double zone</p> <p>11 Affichage principal
(Heure, menu, information de lecture)</p> <p>12 Indicateur de plage</p> <p>13 Affichage de la source/No de pré-réglage/No de plage/No de dossier/No de disque/No de chapitre</p> <p>14 État du périphérique Bluetooth
(Numéro du périphérique, [1 – 5]; puissance du signal, [0 – 3]*; indication de batterie, [0 – 3]*)
* Plus le numéro augmente, plus la puissance du signal/niveau de la batterie devient fort.</p> |
|--|---|

Utilisation de la télécommande (RM-RK241)

Mise en place de la pile-bouton au lithium (CR2025)

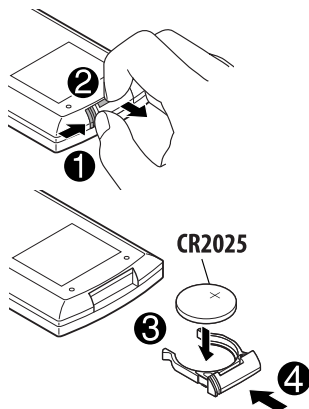

Avant d'utiliser la télécommande:

- Dirigez la télécommande directement sur le capteur de télécommande de autoradio.
- N'EXPOSEZ PAS le capteur de télécommande à une forte lumière (lumière directe du soleil ou éclairage artificiel).

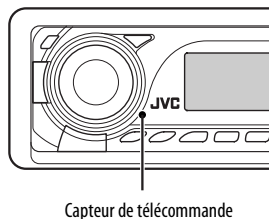

Suite à la page suivante

Avertissement: Pour éviter tout accident et tout dommage

- N'installez pas une autre pile qu'une CR2025 ou son équivalent.
- Ne laissez pas la télécommande dans un endroit (tel que le tableau de bord) exposé à la lumière directe du soleil pendant longtemps.
- Rangez la pile dans un endroit hors d'atteinte des enfants.
- Ne rechargez pas, ne court-circuitez pas, ne chauffez pas la pile ni ne la jeter dans un feu.
- Ne laissez pas la pile avec d'autres objets métalliques.
- Ne piquez pas la pile avec des ciseaux ou d'autres objets similaires.
- Enveloppez la pile de ruban isolant avant de la mettre au rebut ou de la ranger.

IMPORTANT:

Le la fonction de double zone est en service (voir page 30), la télécommande fonctionne uniquement pour commander le lecteur de DVD/CD.

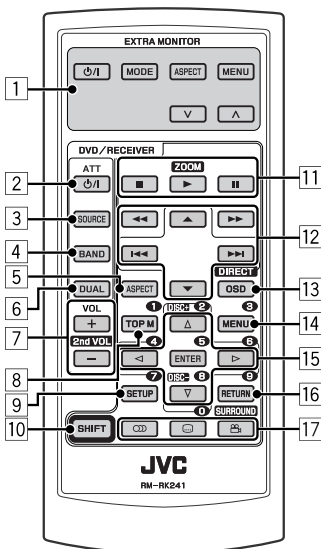

EXTRA MONITOR

- 1 Touches de commande du moniteur
 - Utilisé pour un moniteur JVC—KV-MR9010, KV-MH6510, KV-M706, ou KV-M705.

DVD/RECEIVER

- 2 • Appuyez brièvement sur cette touche pour mettre l'appareil sous tension ou atténuer le son si l'appareil est déjà sous tension.
- 3 • Maintenez cette touche pressée pour mettre l'appareil hors tension.
- 3 Choisit la source.
- 4 Choisit la bande FM/AM/DAB.
- 5 Ne peut pas être utilisé pour cet appareil.
- 6 Met en et hors service la fonction de double zone.
- 7 Ajuste le niveau de volume.
 - Fonctionne aussi comme 2nd VOL quand vous appuyez sur cette touche en maintenant la touche SHIFT pressée (voir page 30).
- 8 *1 • DVD Vidéo/DivX: Affiche le menu de disque.
- DVD-VR: Affiche l'écran de l'écran ORIGINAL PROGRAM.
- VCD: Démarre la lecture PBC.
- 9 *1 Affiche le menu de réglage du disque.
- 10 Touche SHIFT
- 11 **Pour les opérations des disques/USB:**
 - ■: Arrêtez la lecture.
 - ►: Démarre la lecture.
 - ||: Pause.

Pour les opérations Bluetooth:

- ■: Termine un appel lors de l'utilisation d'un téléphone.
- ►: Répond à un appel entrant lors de l'utilisation d'un téléphone.
- ► fonctionne aussi comme touche ZOOM quand elle est pressée avec la touche SHIFT maintenue enfoncée (voir page 23).
- Ne peut pas être utilisé pour les changeurs de CD/iPod/lecteur D.

12

Pour les opérations du tuner FM/AM:

- ▲ / ▼ : Change les stations préréglées.
- ◀◀ / ▶▶ :
 - Appuyez brièvement pour rechercher automatiquement les stations.
 - Maintenez pressé pour rechercher des stations manuellement.

Pour les opérations avancées du disque/USB:

- ▲ / ▼ :
 - DVD Vidéo: Permet de choisir les titres.
 - DVD-VR: Choisit les programmes.
 - USB/autres disques (sauf VCD/CD): Choisit les dossiers s'il y en a.
- ◀◀ / ▶▶ :
 - Appuyez brièvement pour effectuer un saut vers l'arrière/saut vers l'avant.
 - Maintenez pressé pour effectuer une recherche rapide vers l'arrière/vers l'avant.
- ◀ / ▶ : Recherche vers l'arrière/recherche vers l'avant.*2

Pour les opérations Bluetooth:

- ◀◀ / ▶▶ : Saut vers l'arrière/saut vers l'avant pour les opérations audio.

Pour les opérations du tuner DAB:

- ▲ / ▼ : Change les services préréglés.
- ◀◀ / ▶▶ :
 - Appuyez brièvement sur les touches pour changer le service.
 - Maintenez cette touche pressée pour rechercher des ensembles.

Pour utiliser iPod d'Apple/lecteur D. de JVC:

- ▼ : Arrête provisoirement (pause)/complètement ou reprend la lecture.
- ▲ : Entrez dans le menu principal. (Maintenant, ▲/▼/◀◀ / ▶▶ fonctionnent comme touches de sélection de menu.)*3
- ◀◀ / ▶▶ (en mode de sélection de menu):
 - Appuyez brièvement sur la touche pour choisir un élément. (Puis, appuyez sur ▼ pour valider le choix.)
 - Maintenez pressée la touche pour sauter 10 éléments en même temps.
- ◀◀ / ▶▶ :
 - Appuyez brièvement pour effectuer un saut vers l'arrière/saut vers l'avant.
 - Maintenez pressé pour effectuer une recherche rapide vers l'arrière/vers l'avant.

13

Affiche la barre d'écran.

- Fonctionne aussi comme touche DIRECT quand elle est pressée avec la touche SHIFT maintenue enfoncée.*4

14

- *1 • DVD Vidéo/DivX: Affiche le menu de disque.
- DVD-VR: Affiche l'écran PLAY LIST.
- VCD: Démarre la lecture PBC.

15

- *1 • Permet de réaliser la sélection/les réglages.
- ◀ / ▶ : DivX/Vidéo MPEG: Recherche d'un index pendant la lecture.
- DISC +/- : Change les disques quand la source est "CD-CH".

16

*1 Touche RETURN

17

- DVD Vidéo: Choisit la langue des dialogues (☺), des sous-titres (☺)*1, l'angle (☺)*5.
- DVD-VR: Choisit la langue des dialogues (☺) et des sous-titres (☺)*1.
- DivX: Choisit la langue des dialogues (☺), des sous-titres (☺)*1.
- VCD: Choisit le canal audio (☺).

*1 Fonctionnent comme touches numériques quand les touches sont pressées en même temps que la touche SHIFT.

– FM/AM/DAB: Choisit des stations/services préréglés (1 – 6).

– DISC/USB: Choisit un chapitre/titre/dossier/plage après être entré en mode de recherche en appuyant sur SHIFT et DIRECT.

– BT-PHONE: Compose un numéro de téléphone préréglé (1 – 6).

*2 Ne peut pas être utilisé pour le changeur de CD.

*3 ▲ : Retourne au menu précédent.

▼ : Valide la sélection.

*4 Vous pouvez choisir directement un titre/chapitre/programme/liste de lecture/dossier/plage en utilisant les touches numériques (voir pages 20 à 22).

*5 Fonctionne comme touche SURROUND quand elle est pressée en même temps que la touche SHIFT (ne peut pas être utilisé pour cet appareil).

Écoute de la radio

Sélection d'une station préregistrée.

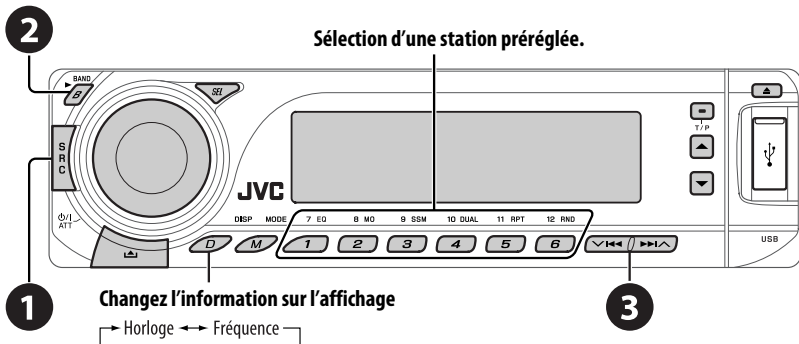

FRANÇAIS

1 Choisissez "FM/AM".

→ FM1 → FM2 → FM3 → AM

2 Sélection de la bande.

3 Recherchez la station que vous souhaitez écouter—Recherche automatique.

Recherche manuelle: Maintenez pressée une des touches jusqu'à ce que "M" clignote sur l'affichage, puis appuyez répétitivement sur la touche.

S'allume lors de la réception d'une émission FM stereo avec un signal suffisamment fort.



Quand une émission FM stéréo est difficile à recevoir

1 MODE
M

2 MO → MONO → MONO OFF (Annulée)

La réception est améliorée, mais l'effet stéréo est perdu.

- L'indicateur MO s'allume.

Préréglage automatique des stations FM—SSM (Mémoire automatique séquentielle des stations puissantes)

Vous pouvez préréglager six stations maximum pour chaque bande.

1 BAND → FM1 → FM2 → FM3 → AM

2 MODE
M

12

3 SSM [Maintenez pressée]



Les stations FM locale avec les signaux les plus forts sont recherchées et mémorisées automatiquement dans la bande FM.

Préréglage manuel

Ex.: Mémorisation de la station FM de fréquence 92,5 MHz sur le numéro de préréglage 4 de la bande FM1.

1 BAND → FM1 → FM2 → FM3 → AM

2 [Left Arrow] [Right Arrow] 92.5

3 DUAL [Maintenez pressée] 92.5 P4

Recherche d'un programme FM RDS — Recherche PTY

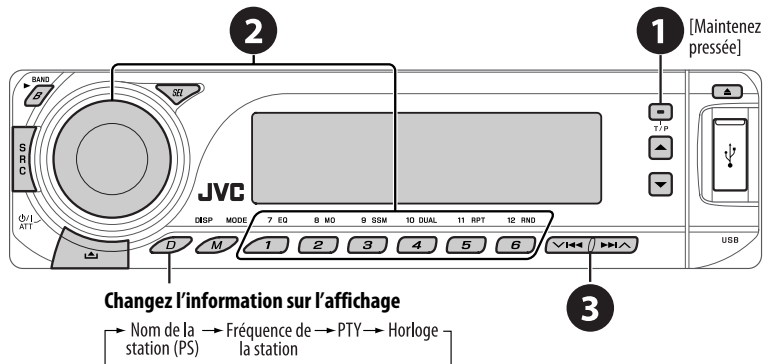

- 1 Mettez en service la recherche PTY.**
- 2 Choisissez un des codes PTY (types de programme).**
Référez-vous à ce qui suit pour les détails.
- 3 Démarrez la recherche.**
S'il y a une station diffusant un programme du code PTY que vous avez choisi, la station est accordée.

Mémorisation de vos types de programme préférés

Vous pouvez mémoriser vos codes PTY préférés sur les touches numériques.

- 1 Choisissez un code PTY (voir la colonne de droite).**
- 2 Choisissez un numéro de préréglage.**



- 3 Répétez les étapes 1 et 2 pour mémoriser d'autres codes PTY.**





Préréglage des codes PTY sur les touches numériques (1 à 6):

1	2	3	4	5	6
POP M	ROCK M	EASY M	CLASSICS	AFFAIRS	VARIED

Codes PTY (disponible avec la molette de commande):

NEWS, AFFAIRS, INFO, SPORT, EDUCATE, DRAMA, CULTURE, SCIENCE, VARIED, POP M (musique), ROCK M (musique), EASY M (musique), LIGHT M (musique), CLASSICS, OTHER M (musique), WEATHER, FINANCE, CHILDREN, SOCIAL, RELIGION, PHONE IN, TRAVEL, LEISURE, JAZZ, COUNTRY, NATION M (musique), OLDIES, FOLK M (musique), DOCUMENT

Mise en/hors service l'attente de réception TA/PTY

Attente de réception TA	Indicateur	Attente de réception PTY	Indicateur
Appuyez sur  pour mettre en service.	TP	Voir page 44.	PTY
L'appareil commute temporairement sur l'annonce d'informations routières (TA), s'il y en a une, à partir de n'importe quelle source autre que AM*. Le volume change sur le niveau de volume TA préréglé si le niveau actuel est inférieur au niveau préréglé (voir page 44).	S'allume	L'appareil commute temporairement sur votre programme PTY préféré à partir de n'importe quelle source autre que AM*.	S'allume
Pas encore en service. Accordez une autre station offrant les signaux RDS.	Clignote	Pas encore en service. Accordez une autre station offrant les signaux RDS.	Clignote
Appuyez sur  pour mettre hors service.	S'éteint	Choisissez "OFF" pour le code PTY (voir page 44) pour mettre la recherche hors service.	S'éteint

• Quand un tuner DAB est connecté, l'attente de réception TA/PTY recherche aussi les services. (Voir aussi pages 37 et 44.)

* L'appareil ne commute pas sur une annonce d'informations routières ou un programme PTY quand un appel est établi par "BT-PHONE".

Poursuite du même programme—Poursuite de réception en réseau

Lorsque vous conduisez dans une région où la réception FM n'est pas suffisamment forte, cet autoradio accorde automatiquement une autre station FM RDS du même réseau, susceptible de diffuser le même programme avec un signal plus fort (voir l'illustration sur la droite).

À l'expédition de l'usine, la poursuite de réception en réseau est en service.

Pour changer le réglage de la poursuite de réception en réseau, référez-vous à "AF-REG" à la page 44.

• Quand le tuner DAB est connecté, référez-vous à "Poursuite du même programme—Recherche de fréquence alternative" à la page 37.

Programme A diffusé sur une zone de fréquence différente (01 à 05)

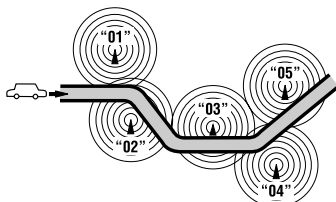

Sélection automatique des stations—Recherche de programme

Normalement, quand vous appuyez sur les touches numériques, les stations préréglées sont accordées.

Si les signaux des stations préréglées FM RDS ne permettent pas une bonne réception, cet appareil utilise les données AF et accorde une autre station diffusant le même programme que la station préréglée originale.

• Il faut un certain temps à cet appareil pour accorder une autre station en utilisant la recherche de programme.
• Référez-vous aussi à la page 44.

Opérations des disques

Avant de réaliser n'importe quelle opération...

Mettez le moniteur sous tension pour regarder l'image de lecture. Si vous mettez le moniteur sous tension, vous pouvez aussi commander la lecture des autres disques en vous référant à l'écran du moniteur. (Voir les pages 23 à 27). Le type de disque est détecté automatiquement et la lecture démarre automatiquement (pour les DVD: le démarrage automatique de la lecture dépend de son programme interne).

Si le disque actuel ne possède pas de menu de disque, toutes les plages sont reproduites répétitivement jusqu'à ce que vous changiez la source ou éjectiez le disque.

- Référez-vous aux pages 46 et 47 pour plus de réglages.

Si "⊗" apparaît sur le moniteur quand vous appuyez sur une touche, c'est que l'autoradio ne peut pas accepter la commande effectuée.

- Dans certains cas, la commande peut être refusée sans que "⊗" apparaisse.

FRANÇAIS

Démarez la lecture, si nécessaire. **Ouvrez le panneau de commande et insérez le disque.**
La lecture démarre automatiquement.

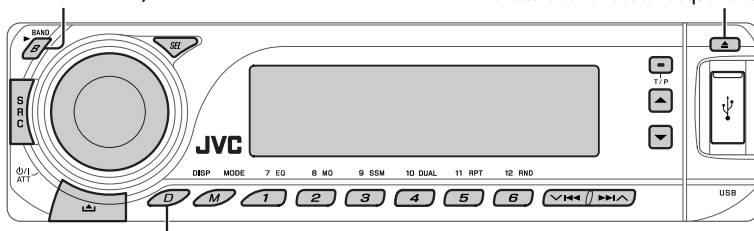

Changez l'information sur l'affichage

Pour arrêter la lecture et éjecter le disque



- Appuyez sur SRC pour écouter une autre source de lecture.

Interdiction de l'éjection du disque



Pour annuler l'interdiction, répétez la même procédure.

Suite à la page suivante

Opérations en utilisant le panneau de commande



*1 À l'arrêt: Localisation d'un titre

*1 Pendant la lecture ou une pause: Localisation d'un chapitre

Sélection d'un titre

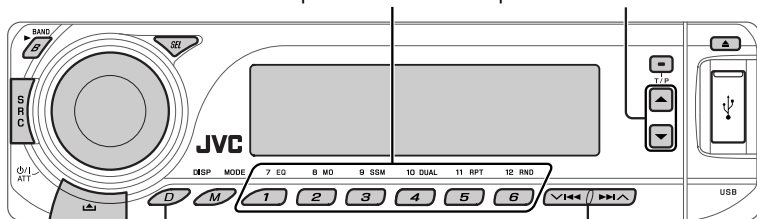

Durée de lecture écoulée → Horloge → Titre et numéro du chapitre actuel → (retour au début)

Appuyez sur la touche: Sélection d'un chapitre
Maintenez pressée la touche: Reculer/avancer rapidement un chapitre *2



*1 À l'arrêt: Localiser un programme

*1 Pendant la lecture ou une pause: Localisation d'un chapitre

Choisissez le numéro de programme/
numéro de liste de lecture

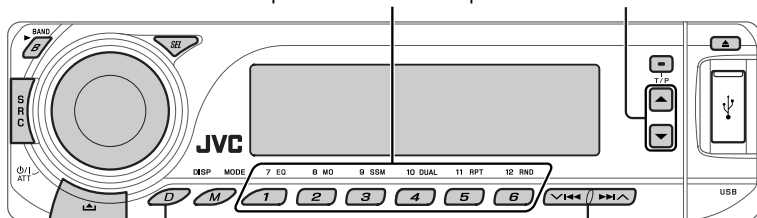

Durée de lecture écoulée → Horloge → Programme (ou liste de lecture) actuelle et numéro de chapitre → (retour au début)

Appuyez sur la touche: Sélection d'un chapitre
Maintenez pressée la touche: Reculer/avancer rapidement un chapitre *2

*1 Appuyez sur ces touches pour choisir un numéro de 1 à 6; maintenez pressées ces touches pour choisir un numéro de 7 à 12.

*2 La vitesse de recherche change sur $\times 2 \Rightarrow \times 10$ sur le moniteur.



*1 Localiser un dossier particulier directement

Sélection d'un dossier

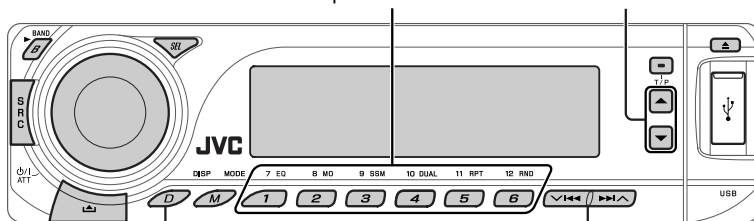

Durée de lecture écoulée → Horloge → Numéro de dossier → Titre de la plage → (retour au début)

Appuyez sur la touche: Sélection d'une plage
Maintenez pressée la touche: Recherche rapide de plage vers l'arrière/vers l'avant *2

FRANÇAIS



*1 Localiser une plage particulière directement (PBC hors service)

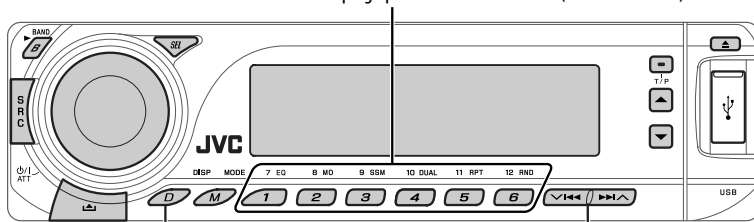

Durée de lecture écoulée et numéro de plage actuel → Horloge et numéro de plage actuel → (retour au début)

Appuyez sur la touche: Sélection d'une plage
Maintenez pressée la touche: Recherche rapide de plage vers l'arrière/vers l'avant *3

*1 Appuyez sur ces touches pour choisir un numéro de 1 à 6; maintenez pressées ces touches pour choisir un numéro de 7 à 12.

*2 La vitesse de recherche change sur 1 ⇔ 2 sur le moniteur.

*3 La vitesse de recherche change sur ×2 ⇔ ×10 sur le moniteur.

Suite à la page suivante



*1 Localiser un dossier particulier directement

Sélection d'un dossier

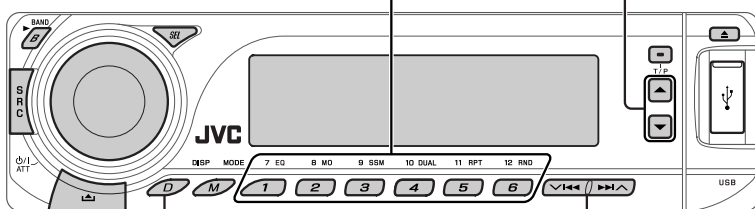

Durée de lecture écoulée et numéro de plage actuel
 → Horloge et numéro de plage actuel → Nom de l'album/interprète (nom du dossier *2) → Titre de la plage (nom de fichier *2) → (retour au début)

Appuyez sur la touche: Sélection d'une plage
 Maintenez pressée la touche: Recherche rapide de plage vers l'arrière/vers l'avant *3



*1 Localiser une plage particulière directement

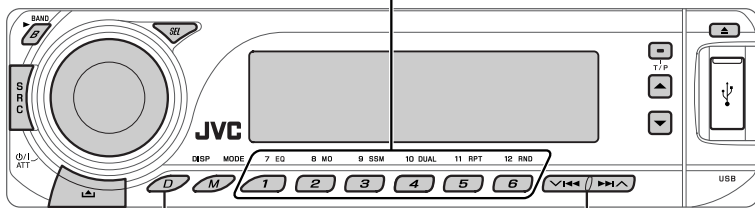

Durée de lecture écoulée et numéro de plage actuel
 → Horloge et numéro de plage actuel → Titre du disque/interprète *4 → Titre de la plage *4 → (retour au début)

Appuyez sur la touche: Sélection d'une plage
 Maintenez pressée la touche: Recherche rapide de plage vers l'arrière/vers l'avant *3











*1 Appuyez sur ces touches pour choisir un numéro de 1 à 6; maintenez pressées ces touches pour choisir un numéro de 7 à 12.

*2 Si les fichiers n'ont pas de balises d'information ou si "TAG DISP" est réglé sur "TAG OFF" (voir page 45), le nom du dossier et le nom du fichier apparaissent. L'indicateur TAG ne s'allume pas.

*3 La vitesse de recherche change sur $\times 2 \Rightarrow \times 10$ sur le moniteur.

*4 "NO NAME" apparaît pour les CD audio.







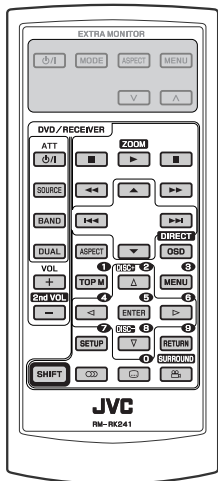

Après avoir appuyé sur , appuyez sur les touches suivantes pour...

Type de disque	 	11 RPT 	12 RND 
 DVD Video	Sauter 10 chapitres*	CHP RPT: Répéter le chapitre actuel TIT RPT: Répéter le titre actuel	—
 DVD VR	Sauter 10 chapitres*	CHP RPT: Répéter le chapitre actuel PRG RPT: Répétez le programme actuel (non disponible pour la lecture de liste de lecture)	—
 DivX/MPEG	Sauter 10 plages (à l'intérieur du même dossier)	TRK RPT: Répéter la plage actuelle FLDR RPT: Répéter le dossier actuel	—
 VCD	Sauter 10 plages (PBC hors service)	TRK RPT: Répéter la plage actuelle (PBC hors service)	DISC RND: Reproduire aléatoirement toutes les plages (PBC hors service)
 MP3/WMA/AAC/WAV	Sauter 10 plages (à l'intérieur du même dossier)	TRK RPT: Répéter la plage actuelle FLDR RPT: Répéter le dossier actuel	FLDR RND: Reproduire aléatoirement toutes les plages du dossier actuel, puis toutes les plages des dossiers suivants DISC RND: Reproduire aléatoirement toutes les plages
 CD	Sauter 10 plages	TRK RPT: Répéter la plage actuelle	DISC RND: Reproduire aléatoirement toutes les plages

• Pour annuler la lecture répétée ou la lecture aléatoire, choisissez "RPT OFF" ou "RND OFF".

* Pendant la lecture ou une pause



-  : Arrêt de la lecture
-  : Pause de la lecture (lecture image par image si la touche est pressée pendant une pause.)
-  : Démarrage de la lecture
-  : Recherche de chapitre vers l'arrière/vers l'avant *1
 - Lecture au ralenti *2 si la touche est pressée pendant une pause. Aucun son n'est entendu.
-  : Appuyez sur la touche: Sélection d'un chapitre *3
 Maintenez pressée: Recherche rapide de chapitre vers l'arrière/vers l'avant *4
-  : Sélection d'un titre
-  : Sélection de la langue des dialogues
-  : Sélection de la langue des sous-titres
-  : Sélection de l'angle de vue

Pour rechercher directement un chapitre/titre

- 1 Choisissez la recherche de chapitre/titre.







- 2 Entrez le numéro souhaité.



- 3 ENTER

Utilisation des fonctions de commande à partir du menu...

- 1 TOP M / MENU
- 2 Choisissez l'élément que vous souhaitez reproduire.
 - 
 - 
 - 
 - 
- 3 ENTER

*1 La vitesse de recherche change sur $\times 2 \Rightarrow \times 5 \Rightarrow \times 10 \Rightarrow \times 20 \Rightarrow \times 60$ sur le moniteur si vous appuyez répétitivement sur la touche.

*2 La vitesse de la lecture au ralenti change sur $1/32 \Rightarrow 1/16 \Rightarrow 1/8 \Rightarrow 1/4 \Rightarrow 1/2$ sur le moniteur si vous appuyez répétitivement sur la touche.

*3 Pendant la lecture ou une pause

*4 La vitesse de recherche change sur $\times 2 \Rightarrow \times 10$ sur le moniteur.



- : Arrêt de la lecture
- : Pause de la lecture (lecture image par image si la touche est pressée pendant une pause.)
- : Démarrage de la lecture
- : Recherche de chapitre vers l'arrière/vers l'avant*1
 - Lecture au ralenti vers l'avant*2 si la touche est pressée pendant une pause. Aucun son n'est entendu. (La lecture au ralenti vers l'arrière ne fonctionne pas.)
- : Appuyez sur la touche:
 - Sélection d'un chapitre*3
 - Maintenez pressée:
 - Recherche rapide de chapitre vers l'arrière/vers l'avant*4
- : Choisissez un programme/liste de lecture
- : Sélection de la langue des dialogues
- : Sélection de la langue des sous-titres

Pour rechercher directement un chapitre/programme/liste de lecture

- 1 Choisissez la recherche de chapitre/programme/liste de lecture.

→ CHAP → --- → PG/PL → ---*5

Annulée ←
- 2 Entrez le numéro souhaité.
- 3

Utilisation des fonctions de commande à partir du menu...

- 1
- 2 Choisissez l'élément que vous souhaitez reproduire.
- 3

- : Arrêt de la lecture
- : Pause de la lecture (lecture image par image si la touche est pressée pendant une pause.)
- : Démarrage de la lecture
- : Recherche de plage vers l'arrière/vers l'avant*6
- : Appuyez sur la touche:
 - Sélection d'une plage*3
 - Maintenez pressée:
 - Recherche rapide de plage vers l'arrière/vers l'avant*7
- : Sélection d'un dossier
- :
 - Recule/avance les scènes d'environ 5 minutes (recherche d'index).
 - Sélection d'un chapitre.
- : DivX: Sélection de la langue des sous-titres
- : DivX: Sélection de la langue des dialogues

Pour rechercher une plage (à l'intérieur du même dossier)/dossier directement



- 1 Choisissez la recherche de plage/dossier.

→ TRACK → --- → FOLDER → ---

Annulée ←
- 2 Entrez le numéro souhaité.
- 3

*1 La vitesse de recherche change sur $\times 2 \Rightarrow \times 5 \Rightarrow \times 10 \Rightarrow \times 20 \Rightarrow \times 60$ sur le moniteur si vous appuyez répétitivement sur la touche.

*2 La vitesse de la lecture au ralenti change sur $1/32 \Rightarrow 1/16 \Rightarrow 1/8 \Rightarrow 1/4 \Rightarrow 1/2$ sur le moniteur si vous appuyez répétitivement sur la touche.

*3 Pendant la lecture ou une pause







*4 La vitesse de recherche change sur $\times 2 \Rightarrow \times 10$ sur le moniteur.

*5 Pendant la lecture du programme original (PG)/lecture de la liste de lecture (PL)

*6 La vitesse de recherche change sur $1 \Rightarrow 2 \Rightarrow 3$ sur le moniteur si vous appuyez répétitivement sur la touche.

*7 La vitesse de recherche change sur $1 \Rightarrow 2$ sur le moniteur.







Suite à la page suivante

-  : Arrêt de la lecture
-  : Pause de la lecture (lecture image par image si la touche est pressée pendant une pause.)
-  : Démarrage de la lecture
-  : Recherche de plage vers l'arrière/vers l'avant *1
 - Lecture au ralenti vers l'avant *2 si la touche est pressée pendant une pause. Aucun son n'est entendu. (La lecture au ralenti vers l'arrière ne fonctionne pas.)
-  : Appuyez sur la touche:
 - Sélection d'une plage *3
 - Maintenez pressée:
 - Recherche rapide de plage vers l'arrière/vers l'avant *4
-  : Choisissez le canal audio (ST: stéréo, L: gauche, R: droit)









Pour choisir une plage directement







VCD

- Pour les VCD avec PBC, une liste d'éléments apparaît sur le menu de disque.

- 1  + 
 - 2 Entrer le numéro souhaité.
 - 3  +  ... 
 - 3 
- Pour revenir aux menus précédents, appuyez sur  .

Annulation de la lecture PBC...

- 1 
 - 2  + 
 - 3 Entrer le numéro souhaité.
 - 3  +  ... 
 - 4 
- Pour reprendre la lecture PBC, appuyez sur  /  .

-  : Arrêt de la lecture
-  : Pause
-  : Démarrage de la lecture
-  : Recherche de plage vers l'arrière/vers l'avant *1
-  : Appuyez sur la touche:
 - Sélection des plages *3
 - Maintenez pressée:
 - Recherche rapide de plage vers l'arrière/vers l'avant *4
-  : Sélection d'un dossier



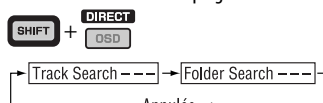

Pour rechercher une plage (à l'intérieur du même dossier)/ dossier directement

MP3/WMA/AAC/WAV

- 1 Choisissez la recherche de plage/dossier.



- 2 Entrer le numéro souhaité.
- 3  +  ... 
- 3 

-  : Arrêt de la lecture
-  : Pause
-  : Démarrage de la lecture
-  : Recherche de plage vers l'arrière/vers l'avant *1
-  : Appuyez sur la touche:
 - Sélection des plages *3
 - Maintenez pressée:
 - Recherche rapide de plage vers l'arrière/vers l'avant *4

Pour recherche une plage directement

CD

- 1 Choisissez la recherche de plage.

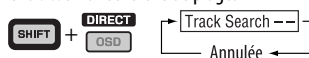

- 2 Entrer le numéro souhaité.
- 3  +  ... 
- 3 

*1 La vitesse de recherche change sur $\times 2 \Rightarrow \times 5 \Rightarrow \times 10 \Rightarrow \times 20 \Rightarrow \times 60$ sur le moniteur si vous appuyez répétitivement sur la touche.

*2 La vitesse de la lecture au ralenti change sur $1/32 \Rightarrow 1/16 \Rightarrow 1/8 \Rightarrow 1/4 \Rightarrow 1/2$ sur le moniteur si vous appuyez répétitivement sur la touche.

*3 Pendant la lecture ou une pause

*4 La vitesse de recherche change sur $\times 2 \Rightarrow \times 10$ sur le moniteur.

Agrandissement de la vue—Zoom avant (DVD/DVD-VR/DivX/MPEG Vidéo/VCD)

Pendant la lecture ou une pause...

- 1 Tout en maintenant pressée **SHIFT**, appuyez répétitivement sur **ZOOM**.



- 2 Déplacez la partie agrandie.



- Pour annuler le zoom, choisissez "ZOOM OFF".

Opérations en utilisant la barre sur l'écran (DVD/DVD-VR/DivX/MPEG Vidéo/VCD)

Ces opérations sont possibles sur le moniteur en utilisant la télécommande.

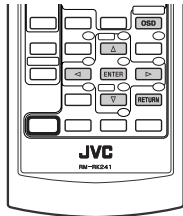

- 1 Affichez la barre sur l'écran (voir page 24).

OSD (deux fois)

- 2 Choisissez un élément.



- 3 Choisissez un article.

ENTER

Si le menu déroulant apparaît...



- Pour annuler le menu déroulant, appuyez sur **RETURN**.
- Pour entrer une durée ou des nombres, référez à ce qui suit.

- 4 Supprimez la barre sur écran.

OSD

Entrée d'une durée ou d'un nombre

Appuyez sur **Δ** **∇** pour changer le nombre, puis appuyez sur **◀** **▶** pour passer à l'entrée suivante.

- Chaque fois que vous appuyez sur **Δ** **∇**, le nombre augmente/diminue d'une valeur.
- Après avoir entré le nombre, appuyez sur **ENTER**.
- Il n'est pas nécessaire d'entrer le zéro et les zéros finaux (les deux derniers chiffres dans les exemples ci-dessous).

Ex.: Recherche temporelle

DVD: _:__:__ (Ex.: 1:02:00)

Appuyez une fois sur **Δ**, puis deux fois sur **▶** pour passer à la troisième entrée, deux fois sur **Δ**, puis appuyez sur **ENTER**.

Suite à la page suivante

Barres sur l'écran

Ex.: DVD Vidéo

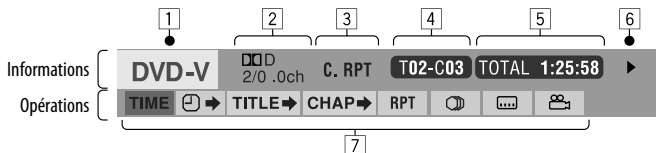

- 1** Type de disque
- 2** • DVD Vidéo/DVD-VR/DTS-CD: Type de format de signal audio et canal
• VCD: PBC
- 3** Mode de lecture *1
DVD Vidéo: **T. RPT:** Répétition de titre
C. RPT: Répétition de chapitre
DVD-VR: **C. RPT:** Répétition de chapitre
PG. RPT: Répétition de programme
DivX/Vidéo MPEG: **T. RPT:** Répétition de plage
F. RPT: Répétition de dossier
VCD *2: **T. RPT:** Répétition de plage
A. RND: Tout aléatoire
T. INT: Introduction des plages *3
- 4** Informations sur la lecture
T02-C03 Titre/chapitre actuel
PG001 C002 Programme/chapitre actuel
PL001 C002 Liste de lecture/chapitre actuel
TRACK 01 Plage actuelle
F001-T001 Dossier/plage actuelle
- 5** Indications de la durée
TOTAL Durée de lecture écoulée du disque (pour les DVD-Vidéo, durée de lecture écoulée du titre actuel.)
T. REM DVD Vidéo/DVD-VR: Durée de lecture restante du titre/programme
VCD: Durée de lecture restante du disque
TIME Durée de lecture écoulée du chapitre ou de la plage actuelle *4
REM Durée de lecture restante du chapitre ou de la plage actuelle *4
- 6** État de lecture
▶ Lecture
▶▶ / ◀◀ Recherche vers l'avant/vers l'arrière
▶ / ◀ Lecture au ralenti vers l'avant/vers l'arrière
|| Pause
■ Arrêt
- 7** Icônes de fonctionnement
TIME Changement de l'indication de la durée (voir [5])
⌚ → Recherche temporelle (Entrée la durée de lecture écoulée du titre actuel ou du disque.)
TITLE → Recherche d'un titre (par son numéro)
CHAP → Recherche d'un chapitre (par son numéro)
TRACK → Recherche d'une plage (par son numéro)
🗣️ Changement de la langue des dialogues ou du canal audio
🗣️ Changement de la langue des sous-titres
📺 Changement de l'angle de vue
RPT Lecture répétée *1
INT Lecture des introductions *3
RND Lecture aléatoire *1
- *1 Pour la lecture répétée/lecture aléatoire, référez-vous aussi à la page 19.
*2 Quand PBC n'est pas utilisé.
*3 Reproduit les 15 premières secondes de...
TRACK INTRO: Toutes les plages du disque actuel.
FOLDER INTRO: Les premières plages de tous les dossiers du disque actuel (pour MP3/WMA/AAC/WAV uniquement).
*4 Non disponible pour les DVD-VR.

Opérations en utilisant l'écran de commande (DivX/MPEG Vidéo/MP3/WMA/AAC/WAV/CD)

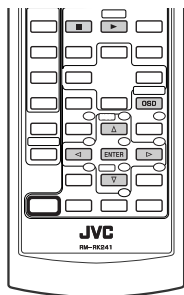

Ces opérations sont possibles sur le moniteur en utilisant la télécommande.

- 1 **Affiche l'écran de commande.**
DivX/Vidéo MPEG: Appuyez sur pendant la lecture.
MP3/WMA/AAC/WAV/CD: Apparaît automatiquement pendant la lecture.
- 2 **Choisissez la colonne "Folder" ou la colonne "Track" (sauf pour les CD).**
- 3 **Choisissez un dossier ou une plage.**
- 4 **Démarrez la lecture.**
DivX/Vidéo MPEG: Appuyez sur / .
MP3/WMA/AAC/WAV/CD: La lecture démarre automatiquement.

Écran de commande

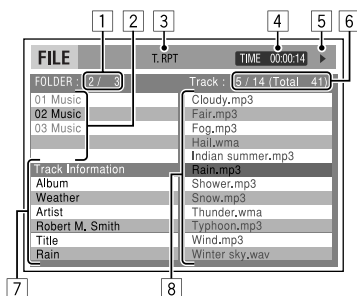

Ex.: Disque MP3/WMA/WAV

- 1 Numéro du dossier actuel/nombre total de dossiers
- 2 Liste des dossiers et le dossier actuellement choisi
- 3 Mode de lecture choisi
- 4 Durée de lecture écoulée de la plage actuelle
- 5 Icône de mode de fonctionnement (▶, ■, II, ▶▶, ◀◀)
- 6 Numéro de la plage actuelle/nombre total de plages du dossier actuel (nombre total de plage du disque)
- 7 Informations sur la plage
- 8 Liste des plages et la plage actuellement choisie

Pour choisir un mode de lecture

- 1 Pendant que l'écran de commande est affiché...



L'écran de sélection du mode de lecture apparaît sur la section de la liste des dossiers de l'écran de commande.

- 2 Choisissez un mode de lecture.



- 3 Choisissez un élément.



REPEAT/INTRO :

RANDOM :

- 4 Validez le choix.



*1 Ne peut pas être choisi pour le format DivX/Vidéo MPEG

*2 FOLDER INTRO/RANDOM: Pour MP3/WMA/AAC/WAV uniquement

Suite à la page suivante

Mode	Fonctions de lecture
F. RPT (répétition de dossier):	Répéter le dossier actuel
T. RPT (répétition de plage):	Répéter la plage actuelle
F. INT (introduction des dossiers):	Reproduire les 15 premières secondes de la première plage de tous les dossiers du disque actuel
T. INT (introduction des plages):	Reproduit les 15 premières secondes de toutes les plages du disque actuel
A. RND (tout aléatoire):	Reproduire aléatoirement toutes les plages
F. RND (lecture aléatoire de dossier):	Reproduire aléatoirement toutes les plages du dossier actuel, puis toutes les plages des dossiers suivants

Opérations en utilisant l'écran de liste (DVD-VR/DivX/MPEG Vidéo/MP3/WMA/AAC/WAV)

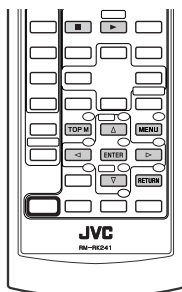

Ces opérations sont possibles sur le moniteur en utilisant la télécommande. Avant de commencer la lecture, vous pouvez afficher la liste des dossiers/plages pour vérifier le contenu et démarrer la lecture d'une plage.

1 Affichez la liste des dossiers quand l'appareil est à l'arrêt.



2 Choisissez un élément sur la liste des dossiers.



- La liste des plages du dossier choisi apparaît.
- Pour retourner à la liste des dossiers, appuyez sur **RETURN**.

3 Choisissez la plage à reproduire.



- MP3/WMA/AAC/WAV: L'écran de commande apparaît (voir page 25).

Écran de liste (Pour DivX/MPEG Vidéo/MP3/WMA/AAC/WAV)

1		2		3	
Folder: 153/240	Track: 154/198	Page: 4/ 6			
fol130	fol140	fol150	fol160		
fol131	fol141	fol151	fol161		
fol132	fol142	fol152	fol162		
fol133	fol143	fol153	fo 163		
fol134	fol144	fol154	fo 164		
fol135	fol145	fol155	fo 165		
fol136	fol146	fol156	fo 166		
fol137	fol147	fol157	fo 167		
fol138	fol148	fol158	fo 168		
fol139	fol149	fol159	fo 169		

Ex.: Liste des dossiers

- 1 Numéro du dossier actuel/nombre total de dossiers
- 2 Numéro de la plage actuelle/nombre total de plages du dossier actuel
- 3 Page actuelle/nombre total de pages composant la liste
- 4 Dossier/plage actuelle (mis en valeur)

Écran de liste pour les DVD-R

Vous pouvez utiliser l'écran ORIGINAL PROGRAM ou PLAY LIST à n'importe quel moment pendant la lecture d'un DVD-VR avec ses données enregistrées.

1 Choisissez un écran de liste.

TOP M

No	Date	Ch	Time	Title
1	25/04/07	4ch	19:00	JVC DVD World 2004
2	17/05/07	8ch	10:30	
3	22/05/07	8ch	17:00	Musical Festival
4	26/05/07	L-1	13:19	children 001
5	20/05/07	4ch	22:00	
6	25/06/07	L-1	8:23	children 002

1 2 3 4 5 6

MENU

No	Date	Chap	Length	Title
1	25/05/07	001	1:03:16	My JVC World
2	17/06/07	005	1:35:25	
3	20/06/07	003	0:10:23	Favorite music
4	25/06/07	001	0:07:19	children001-002

1 7 8 9 5 6

2 Choisissez un élément sur la liste.



- 1 Numéro de programme/liste de lecture
- 2 Date d'enregistrement
- 3 Source d'enregistrement (chaîne de télévision, prise d'entrée de l'appareil d'enregistrement, etc.)
- 4 Heure de début de l'enregistrement
- 5 Titre du programme/liste de lecture*
- 6 Sélection actuelle (mise en valeur)
- 7 Date de création de la liste de lecture
- 8 Numéro des chapitres
- 9 Durée de lecture

* Le titre du programme original ou de la liste de lecture peut ne pas être affiché en fonction de l'appareil d'enregistrement.

Écoute du périphérique USB

Vous pouvez connecter un périphérique USB à mémoire de grande capacité tel qu'une mémoire USB, un lecteur audio numérique (périphérique USB à mémoire de grande capacité), un disque dur portable, etc. à cet appareil.

Fixation d'une mémoire USB

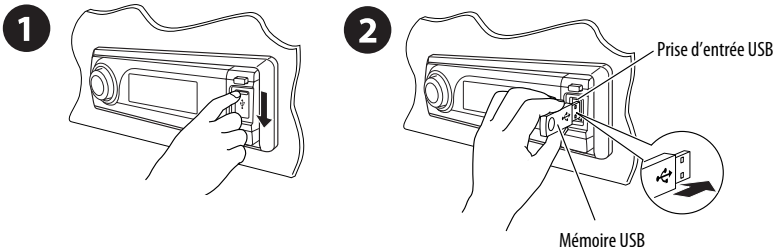

Cet appareil peut reproduire les plages DivX/MPEG Vidéo/MP3/WMA/AAC*/WAV stockées sur un périphérique USB.

* Cet appareil peut reproduire les fichiers AAC codés en utilisé iTunes. Cet appareil ne peut pas reproduire les fichiers AAC achetés sur iTunes Store.

Mettez le moniteur sous tension pour voir l'image de lecture si vous reproduisez un fichier DivX/MPEG. Vous pouvez aussi commander la lecture en vous référant à l'écran du moniteur. (Voir aussi pages 23 – 26.)

- Référez-vous aux pages 20 – 26 pour les opérations en utilisant la télécommande.
- Référez-vous aux pages 46 et 47 pour plus de réglages.

Si "⊘" apparaît sur le moniteur quand vous appuyez sur une touche, c'est que l'autoradio ne peut pas accepter la commande effectuée.

- Dans certains cas, la commande peut être refusée sans que "⊘" apparaisse.

Pour changer la source sur "USB" pendant l'écoute d'une autre source de lecture

Appuyez sur SRC pour choisir "USB" si un périphérique USB est attaché. La lecture démarre automatiquement.

- Si aucun périphérique USB n'est attaché, "NO USB" apparaît sur l'affichage. Appuyez sur SRC pour écouter une autre source de lecture.

Changez l'information sur l'affichage

DISP • Voir aussi pages 17 et 18.



Pour arrêter la lecture et détacher le périphérique USB





Tirez en ligne droite pour le détacher le périphérique.

- Appuyez sur SRC pour écouter une autre source de lecture.

Attention:

- Éviter d'utiliser le périphérique USB s'il peut gêner une conduite en toute sécurité.
- Ne déconnectez puis reconnectez pas le périphérique USB répétitivement pendant que "READING" clignote sur l'affichage.
- Ne démarrez pas le moteur de la voiture si un périphérique USB est connecté.
- Arrêtez la lecture avant de déconnecter un périphérique USB.
- Il se peut que cet appareil ne puisse pas lire des fichiers en fonction du type de périphérique USB.
- Vous ne pouvez pas connecter un ordinateur à la prise d'entrée USB de cet appareil.
- Assurez-vous que toutes les données importantes ont été sauvegardées pour éviter toute perte de données.
- Ne laissez pas un périphérique USB dans la voiture, exposé aux rayons directs du soleil ou aux hautes températures pour éviter toute déformation ou tout dommage du périphérique.

Appuyer ou (maintenir pressées) les touches suivantes vous permet de...





Type de fichier			 (Touches numériques)*3
	<i>Appuyez sur la touche:</i> Sélection d'une plage <i>Maintenez pressée:</i> Recherche rapide de plage vers l'arrière/vers l'avant*1	Sélection d'un dossier	Localiser un dossier particulier directement
	<i>Appuyez sur la touche:</i> Sélection d'une plage <i>Maintenez pressée:</i> Recherche rapide de plage vers l'arrière/vers l'avant*2	Sélection d'un dossier	Localiser un dossier particulier directement

*1 La vitesse de recherche change sur 1 ⇔ 2 sur le moniteur.

*2 La vitesse de recherche change sur ×2 ⇔ ×10 sur le moniteur.

*3 Appuyez sur ces touches pour choisir un numéro de 1 à 6; maintenez pressées ces touches pour choisir un numéro de 7 à 12.

Après avoir appuyé sur , appuyez sur les touches suivantes pour...

Type de fichier			
	Sauter 10 pages (à l'intérieur du même dossier)	TRK RPT: Répéter la plage actuelle FLDR RPT: Répéter le dossier actuel	—
	Sauter 10 pages (à l'intérieur du même dossier)	TRK RPT: Répéter la plage actuelle FLDR RPT: Répéter le dossier actuel	FLDR RND: Reproduire aléatoirement toutes les plages du dossier actuel, puis toutes les plages des dossiers suivants DISC RND: Reproduire aléatoirement toutes les plages

- Pour annuler la lecture répétée ou la lecture aléatoire, choisissez "RPT OFF" ou "RND OFF".
- Pour choisir la lecture des introductions, référez-vous aux pages 23 à 25 pour les détails.

Fonctionnement sur Deux Zones

Vous pouvez connecter un appareil audio extérieur à la fiche 2nd AUDIO OUT à l'arrière et reproduire un disque séparément de la source choisie sur l'appareil.

Vous ne pouvez pas choisir "AM" ou "USB" comme source quand le fonctionnement sur deux zones est en service.

- Quand le fonctionnement sur deux zones est en service, vous pouvez commander la lecture de DVD/CD uniquement en utilisant la télécommande.

Sur la télécommande:

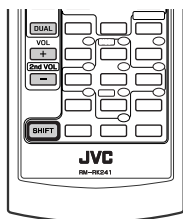

FRANÇAIS

Ces opérations sont possibles sur le moniteur en utilisant la télécommande.

1 Mettez en service le fonctionnement sur deux zones.



La source change automatiquement sur "DISC".

Pour écouter une source différente avec le casque d'écoute, appuyez sur SRC sur le panneau de commande.

- En utilisant les touches du panneau de commande, vous pouvez commander la dernière source choisie sans affecter les opérations de la deuxième zone.

2 Ajustez le volume à travers la fiche 2nd AUDIO OUT.



3 Commander le lecteur de DVD/CD en utilisant la télécommande et en vous référant à l'écran du moniteur.

- Pour annuler le fonctionnement sur deux zones, choisissez "DUAL OFF" à l'étape 1.

Sur le panneau de commande:

Vous pouvez aussi mettre en et hors service le fonctionnement sur deux zones.

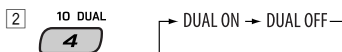

La source change automatiquement sur "DISC" quand le fonctionnement sur deux zones est en service.

Utilisation d'appareil Bluetooth®

Pour les opérations Bluetooth, il faut connecter l'**adaptateur Bluetooth** (KS-BTA200) à la prise de chargeur de CD à l'arrière de cet appareil. Voir aussi page 40.

- Référez-vous aussi aux instructions fournies avec l'adaptateur Bluetooth et le périphérique Bluetooth.
- Référez-vous à la liste (comprise dans la boîte) pour voir les pays où vous pouvez utiliser la fonction Bluetooth®.

Pour utiliser un appareil Bluetooth à travers cet appareil ("BT-PHONE" et "BT-AUDIO") pour la première fois, vous devez établir la connexion sans fil Bluetooth entre l'appareil Bluetooth et cet appareil.

- Une fois que la connexion est établie, le périphérique reste enregistré dans cet appareil même si vous réinitialisez l'appareil. Un maximum de cinq appareils peuvent être enregistrés en tout.
- Un seul périphérique peut être connecté en même temps pour chaque source ("BT-PHONE" et "BT-AUDIO").

Enregistrement d'un périphérique Bluetooth

Méthodes d'enregistrement (pairage)

Utilisez une des options suivantes dans le menu Bluetooth pour enregistrer et établir la connexion avec un périphérique.

- Choisissez "BT-PHONE" ou "BT-AUDIO" comme source pour commander le menu Bluetooth.

OPEN	Rendez l'appareil prêt pour établir une nouvelle connexion Bluetooth. La connexion est établie à partir du périphérique Bluetooth.
SEARCH	Rendez l'appareil prêt pour établir une nouvelle connexion Bluetooth. La connexion est établie à partir de cet appareil.

Enregistrement en utilisant "OPEN"

Préparation

Réglez le périphérique pour mettre en service la fonction Bluetooth.

1 Choisissez "BT-PHONE" ou "BT-AUDIO".



2 Choisissez "NEW".



3 Choisissez "OPEN".



4 Entrez un code PIN (Numéro personnel d'identification) dans l'appareil.

- Vous pouvez entrer n'importe quel nombre (entre 1 et 16 chiffres). [Réglage initial: 0000]
- * Certains périphériques ont leur propre code PIN.
Entrez le code PIN spécifié sur l'appareil.

1 Déplacez-vous à la position du chiffre suivant (ou précédent).



2 Choisissez un chiffre ou une espace.



- ##### 3 Répétez les étapes 1 et 2 jusqu'à ce que le code PIN soit entré complètement.
- ##### 4 Vérifiez l'entrée.



"OPEN..." clignote sur l'affichage.

5 Utilisez le périphérique Bluetooth pour faire la recherche et réaliser la connexion.

Sur le périphérique à connecter, entrez le même code PIN que vous venez juste d'entrer sur cet appareil. "CONNECT" apparaît sur l'affichage. Maintenant la connexion est établie et vous pouvez utiliser le périphérique à travers cet appareil.

Le périphérique reste enregistré même après que vous le déconnectez. Utilisez "CONNECT" (ou mettez en service "AUTO CNT") pour connecter le même périphérique la prochaine fois. (Référez-vous à ce qui suit et à la page 48.)

Recherche des appareils disponibles

Réalisez les étapes 1 et 2 de la page 31, puis...

1 Choisissez "SEARCH".

L'appareil recherche et affiche la liste des périphériques disponibles.

- Si aucun périphérique disponible n'est détecté, "UNFOUND" apparaît.



2 Choisissez un appareil que vous souhaitez connecter.



3 Entrez le code PIN spécifique de l'appareil extérieur sur cet appareil.

- Référez-vous aux instructions fournies avec le périphérique pour vérifier le code PIN.

4 Utilisez le périphérique Bluetooth pour réaliser la connexion.

Maintenant la connexion est établie et vous pouvez utiliser le périphérique à travers cet appareil.

Connexion d'un appareil spécial

Réalisez les étapes 1 et 2 de la page 31, puis...

1 Choisissez "SPECIAL".

L'appareil affiche la liste des périphériques pré-réglés.



2 Choisissez un appareil que vous souhaitez connecter.



3 Utilisez "OPEN" ou "SEARCH" pour réaliser la connexion.

Connexion/déconnexion d'un appareil enregistré

1 Choisissez "BT-PHONE" ou "BT-AUDIO".



2 Choisissez le périphérique enregistré que vous souhaitez connecter/déconnecter.



3 Choisissez "CONNECT" ou "DISCONNECT" pour connecter/déconnecter le périphérique choisi.



Vous régler l'appareil pour vous connecter automatiquement au périphérique Bluetooth quand l'autoradio est mis sous tension. (Référez-vous à "AUTO CNT" à la page 48.)

Suppression d'un appareil enregistré

1 Choisissez "BT-PHONE" ou "BT-AUDIO".



2 Choisissez le périphérique enregistré que vous souhaitez supprimer.



3 Choisissez "DELETE", puis "YES" pour supprimer le périphérique.



Utilisation d'un téléphone portable Bluetooth

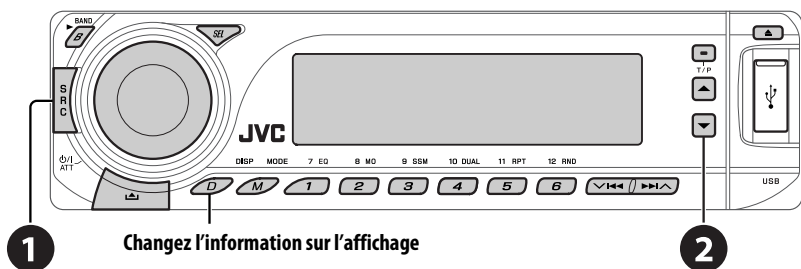

- 1 Choisissez "BT-PHONE".
- 2 Affichez le menu Bluetooth.
- 3 Faites un appel ou des réglages en utilisant le menu de réglage Bluetooth. (Voir pages 34 et 48.)

Quand un appel arrive....

La source change automatiquement sur "BT-PHONE".

Quand "AUTO ANS" (réponse automatique) est en service...

L'appareil répond automatiquement aux appels entrant, voir page 48.

- Quand "AUTO ANS" (réponse automatique) est hors service, appuyez sur n'importe quelle touche (sauf $\phi/1$ ATT/molette de commande) pour répondre à un appel entrant.

Pour terminer un appel

Maintenez pressée n'importe quelle touche (sauf $\phi/1$ ATT/molette de commande).

- Vous pouvez ajuster le niveau de volume du microphone (voir page 48).







Quand un SMS arrive....

Si le téléphone portable est compatible avec le service SMS (service de messages courts) et que "MSG-INFO" (info messages) est réglé sur "AUTO" (voir page 48), l'appareil sonne et "RCV MSG" (message en cours de réception) apparaît sur l'affichage pour vous informer de l'arrivée d'un message.

Pour faire un appel

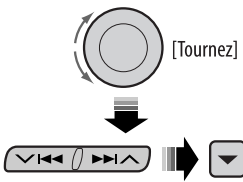
Vous pouvez faire un appel en utilisant les méthodes suivantes.

Choisissez "BT-PHONE", puis suivez les étapes suivantes pour faire un appel:

	1	2	3 (sauf mention contraire)
			
Historique des appels	Affichez le menu de composition de numéro.	Choisissez un historique des appels. REDIAL, RECEIVED, MISSED	Choisissez un nom (s'il a été obtenu) ou un numéro de téléphone.
Répertoire téléphonique		Choisissez "PH BOOK". La liste des numéros de téléphone apparaît.	Choisissez un nom dans la liste.
Composition directe		Choisissez "NUMBER".	Entrez le numéro de téléphone. 
Commande vocale	1  [Maintenez pressée]	"SAY NAME" apparaît sur l'affichage.	
	2	Dites le nom que vous souhaitez appeler.	
		<ul style="list-style-type: none"> Vous pouvez aussi utiliser une commande vocale à partir du menu de composition de numéro. Choisissez "VOICE" à partir du menu de composition de numéro. Si votre téléphone portable ne prend pas en charge le système de reconnaissance vocale, "ERROR" apparaît sur l'affichage. 	
Numéro de téléphone pré-réglé	7 EQ  	Référez-vous à la page 35 pour les réglages.	

Préréglage d'un numéro de téléphone

Vous pouvez prérégler un maximum de six numéros de téléphone.

1 Affichez le menu de composition de numéro.



2 Choisissez "PH BOOK", "MISSED", "REDIAL" ou "RECEIVED", le réglage que vous souhaitez utiliser.



3 Choisissez un numéro de téléphone



4 [Maintenez pressée]

Utilisation d'un lecteur audio Bluetooth

Mise en pause/démarrage de la lecture (Liste des périphériques enregistrés) **Affichez le menu de réglage.**

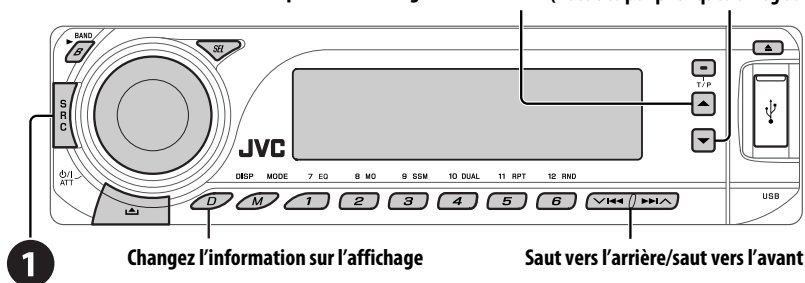

1 Choisissez "BT-AUDIO".

Si la lecture ne démarre pas automatiquement, utilisez le lecteur audio Bluetooth pour démarrer la lecture.

- Référez-vous aussi à la page 32 pour connecter/déconnecter/supprimer un périphérique enregistré.

Informations sur le système Bluetooth:

Si vous souhaitez recevoir plus d'informations sur le système Bluetooth, consultez le site web de JVC.

Écoute du changeur de CD

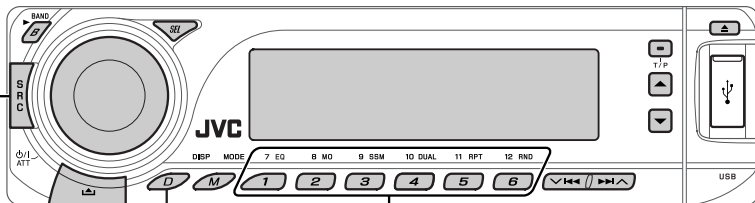

1 Changez l'information sur l'affichage (voir page 18)

2

FRANÇAIS

Il est recommandé d'utiliser un changeur de CD JVC compatible MP3 avec votre autoradio. Vous pouvez connecter un changeur de CD à la prise de changeur de CD à l'arrière de l'appareil. Voir aussi page 40.

- Vous pouvez uniquement reproduire les CD ordinaire (y compris les CD Text) et les disques MP3.

Préparation

Assurez-vous que "CHANGER" est choisi pour le réglage de l'entrée extérieure, voir page 45.

1 Choisissez "CD-CH".

2 Choisissez le disque à reproduire.

Appuyez sur la touche: Pour choisir un numéro de disque de 1 à 6.

Maintenez pressée: Pour choisir un numéro de disque de 7 à 12.

Après avoir appuyé sur , appuyez sur les touches suivantes pour...

	Sauter 10 pages (MP3: à l'intérieur du même dossier)
11 RPT 	TRK RPT: Répéter la plage actuelle FLDR RPT: MP3: Répétition de toutes les plages du dossier actuel DISC RPT: Répétition de toutes les plages du disque actuel
12 RND 	FLDR RND: MP3: Lecture aléatoire de toutes les plages du dossier actuel, puis de toutes les plages du dossier suivant DISC RND: Lecture aléatoire de toutes les pages du disque actuel MAG RND: Lecture aléatoire de toutes les plages des disques insérés

	<i>Appuyez sur la touche:</i> Sélection d'une plage <i>Maintenez pressée:</i> Recherche rapide de plage vers l'arrière/vers l'avant
	MP3: Sélection de dossiers

- Pour annuler la lecture répétée ou la lecture aléatoire, choisissez "RPT OFF" ou "RND OFF".

Écoute du tuner DAB

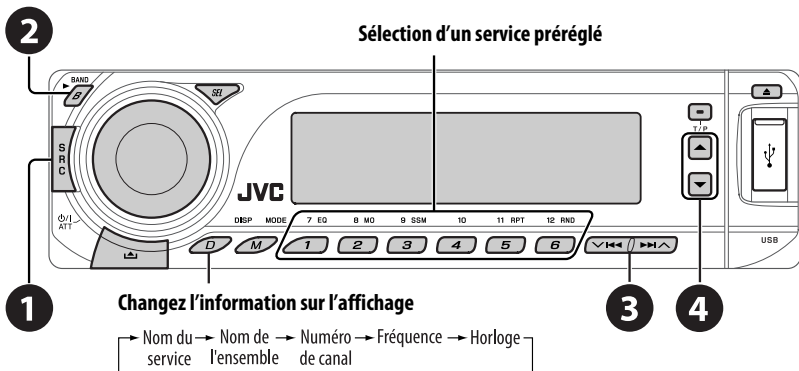

Vous pouvez connecter un tuner DAB JVC à la prise de changeur de CD à l'arrière de l'appareil. Voir aussi page 40.

1 Choisissez "DAB".

2 Sélection de la bande.

→ DAB1 → DAB2 → DAB3

3 Recherchez un ensemble.

Recherche manuelle: Maintenez pressée une des touches jusqu'à ce que "MANU" clignote sur l'affichage, puis appuyez répétitivement sur la touche.

4 Choisissez le service (primaire ou secondaire) que vous souhaitez écouter.

Mémorisation de services DAB

Lors de l'écoute d'un service DAB...



Mise en/hors service l'attente de réception TA/PTY

- Les opérations sont exactement les mêmes que celles expliquées à la page 14 pour les stations FM RDS.
- Vous ne pouvez pas mémoriser des codes PTY séparément pour le tuner DAB et le tuner FM.

Poursuite du même programme— Recherche de fréquence alternative

• Lors de la réception d'un service DAB:

Si vous conduisez dans une région ou un service ne peut pas être reçu, cet autoradio accorde automatiquement un autre ensemble ou une station FM RDS, diffusant le même programme.

• Lors de la réception d'une station FM RDS:

Quand vous conduisez dans une région ou un service DAB diffuse le même programme de la station FM RDS que vous écoutez actuellement, cet autoradio accorde automatiquement le service DAB.

Pour mettre hors service la recherche de fréquence alternative, référez-vous à la page 44.

Écoute de iPod / lecteur D.

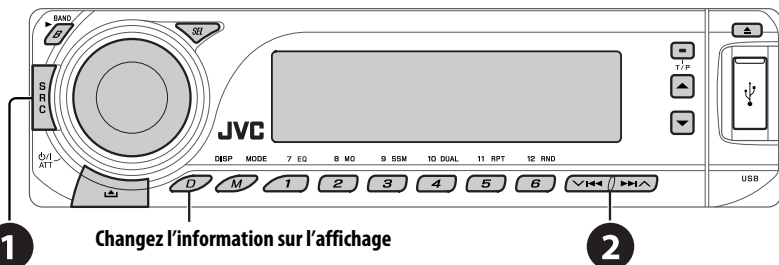

FRANÇAIS

Avant de commencer, connectez un des appareils suivants (vendu séparément) à la prise du changeur de CD à l'arrière de l'appareil. Voir aussi page 40.

- **Adaptateur d'interface pour iPod**—KS-PD100 pour commander un iPod.
- **Adaptateur d'interface pour lecteur D.**—KS-PD500 pour commander un lecteur D.

Préparation

Assurez-vous que "CHANGER" est choisi pour le réglage de l'entrée extérieure, voir page 45.

- 1 Choisissez "IPOD" ou "D. PLAYER".
- 2 Choisissez le morceau à reproduire.

Sélection d'une plage à partir du menu

1 Entrez dans le menu principal.



Ce mode est annulé si aucune opération n'est réalisée pendant environ 5 secondes.

2 Choisissez le menu souhaité.



Pour iPod:

PLAYLIST ↔ ARTISTS ↔ ALBUMS ↔ SONGS
↔ GENRES ↔ COMPOSER ↔ (retour au début)

Pour le lecteur D.:

PLAYLIST ↔ ARTIST ↔ ALBUM ↔ GENRE
↔ TRACK ↔ (retour au début)

3 Validez le choix.



- Pour retourner au menu précédent, appuyez sur ▲.
- Si une plage est sélectionnée, la lecture démarre automatiquement.
- Maintenez pressée la touche ▼|◀|▶|▲ pour sauter 10 éléments en même temps.





Pause/arrêt de la lecture
• Pour reprendre la lecture, appuyez de nouveau sur la touche.



Appuyez sur la touche:
Sélection des plages
Maintenez pressée:
Recherche rapide de
plage vers l'arrière/vers
l'avant

Après avoir appuyé sur  , appuyez sur les touches suivantes pour...

11 RPT 	ONE RPT: Fonctionne de la même façon que “Répéter Un” pour iPod ou que “Mode répétition → Un” pour le lecteur D. ALL RPT: Fonctionne de la même façon que “Répéter Tous” pour iPod ou que “Mode répétition → Tous” pour le lecteur D.
12 RND 	ALBM RND*: Fonctionne de la même façon que la fonction “Aléatoire Albums” pour iPod. SONG RND/RND ON: Fonctionne de la même façon que “Aléatoire Morceaux” pour iPod ou que “Lecture aléatoire → Activé” pour le lecteur D.

• Pour annuler la lecture répétée ou la lecture aléatoire, choisissez “RPT OFF” ou “RND OFF”.

* iPod: Fonctionne uniquement si vous choisissez “ALL” dans “ALBUMS” du menu principal “MENU”.

Écoute d'un autre appareil extérieur

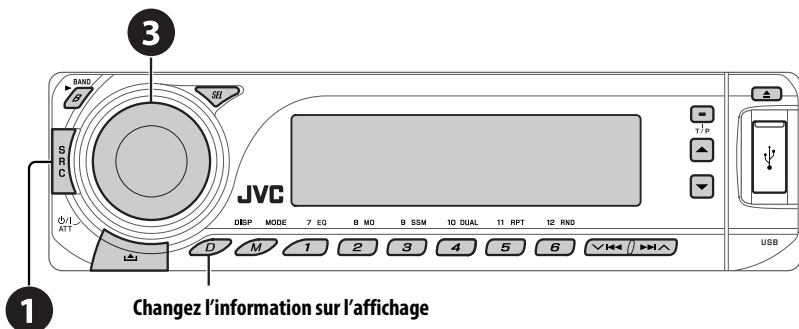

Vous pouvez connecter un appareil extérieur à :

- la prise de changeur de CD à l'arrière de cet appareil en utilisant les adaptateurs suivants:
 - **Adaptateur d'entrée de ligne**, KS-U57
 - **Adaptateur d'entrée auxiliaire**, KS-U58Assurez-vous que “EXT IN” est choisi pour le réglage de l'entrée extérieure, voir page 45.
- les Prises LINE IN à l'arrière de cet appareil.

- 1** Choisissez “EXT IN” ou “LINE IN”.
- 2** Mettez l'appareil connecté sous tension et démarrez la lecture de la source.
- 3** Ajustez le volume.
- 4** Ajustez le son comme vous le souhaitez (voir pages 41 et 42).

Suite à la page suivante

Schéma de connexion des appareils extérieurs

Pour les connexions, référez-vous au Manuel d'installation/raccordement (volume séparé).

• Connexion 1 (connexion intégrée)

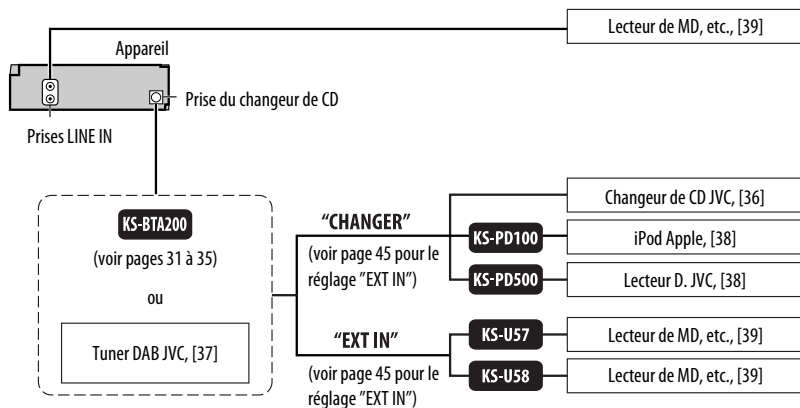

• Connexion 2 (connexion alternative)

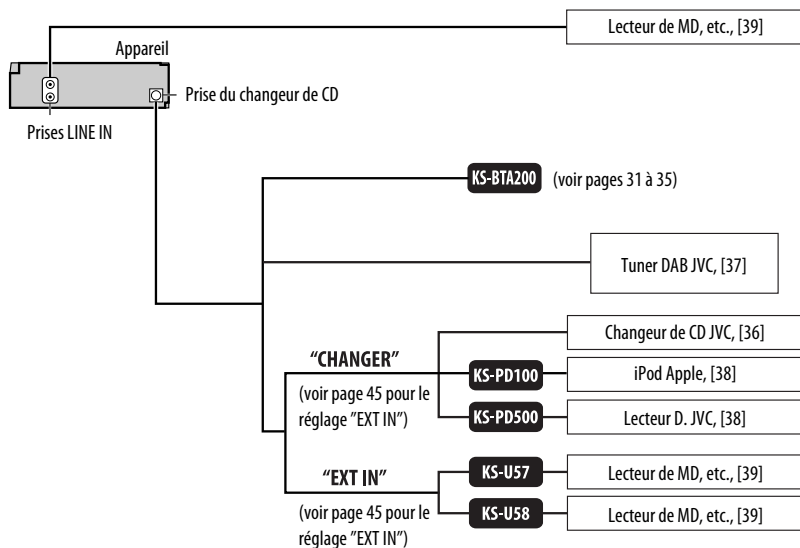

■ : Adaptateur (vendu séparément)

Sélection d'un mode sonore préréglé

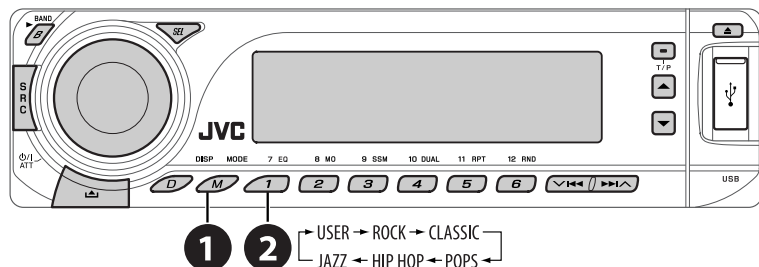

Réglages du niveau de fréquence préréglé:

Mode sonore	Valeurs d'égalisation préréglées						
	60 Hz	150 Hz	400 Hz	1 kHz	2.5 kHz	6.3 kHz	15 kHz
USER	00	00	00	00	00	00	00
ROCK	+03	+02	00	00	+01	+02	+01
CLASSIC	+01	+03	+01	00	00	+02	00
POPS	00	+02	00	00	00	+01	+02
HIP HOP	+04	+01	-01	-02	00	+01	00
JAZZ	+03	+02	+01	+01	+01	+03	+01

Mémorisation de vos propres ajustements sonores

1



2

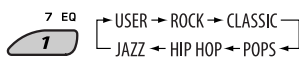

3 Entrez dans le mode d'ajustements sonores.



4 Choisissez la fréquence à ajuster.

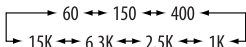

5 Ajustez le niveau.

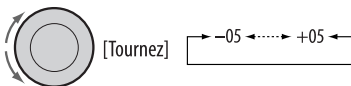

6 Répétez les étapes 4 et 5 pour ajuster les autres bandes de fréquence.

7 Mémorisez les ajustements dans le mode respectif.



Ajustement du son

1

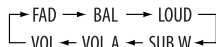

2 Ajustez le niveau.



FAD *1 (fader)

Ajustez la balance avant-arrière des enceintes.

R06 à F06

BAL (balance)

Ajustez la balance gauche-droite des enceintes.

L06 à R06

LOUD (loudness)

Accentuez les basses et hautes fréquences pour produire un son plus équilibré aux faibles niveaux de volume.

LOUD ON ou LOUD OFF

SUB.W *2 (caisson de grave)

Ajustez la balance de sortie du caisson de grave.

00 à 08;
réglage initial:
04

VOL.A *3 (ajustement du volume)

Ajustement et mémorisation du niveau de volume de l'ajustement automatique pour chaque source, par rapport au niveau de volume FM.

-05 à +05;
réglage initial:
00

VOL (volume)

Ajustez le volume.

00 à 30 (ou 50) *4

*1 Si vous utilisez un système à deux enceintes, réglez le niveau du fader sur "00".

*2 Prend effet uniquement quand un caisson de grave est connecté.

*3 Vous ne pouvez pas réaliser d'ajustement pour FM. "FIX" apparaît.

*4 Dépend du réglage de commande de gain de l'amplificateur. (Voir page 45 pour les détails.)

Réglages généraux — PSM

Vous pouvez changer les options PSM (mode des réglages préférés) du tableau ci-dessous et des pages 44 et 45.

1 Accédez aux réglages PSM.



2 Choisissez une option PSM.



3 Choisissez ou ajustez l'option PSM choisie.



4 Répétez les étapes 2 et 3 pour ajuster les autres options PSM si nécessaire.

5 Terminez la procédure.



Indication	Élément (__ : Réglage initial)	Réglage, [page de référence]
DEMO Démonstration des affichages	<ul style="list-style-type: none">• DEMO ON• DEMO OFF	: La démonstration des affichages entre en service si aucune opération n'est réalisée pendant environ 20 secondes, [7]. : Annulation.
CLK DISP *1 Affichage de l'horloge	<ul style="list-style-type: none">• ON• OFF	: L'horloge apparaît sur l'affichage tout le temps quand l'appareil est hors tension. : Annulation; appuyer sur D DISP affiche l'horloge pendant environ 5 secondes quand l'appareil est hors tension, [7].
CLOCK H Ajustement des heures	0 – 23 (1 – 12)	: Réglage initial: 0 (0:00), [7].
CLOCK M Ajustement des minutes	00 – 59	: Réglage initial: 00 (0:00), [7].
24H/12H Mode d'affichage de l'heure	<ul style="list-style-type: none">• 12H• 24H	: Référez-vous aussi à la page 7 pour le réglage.

*1 Si l'alimentation de l'appareil n'est pas coupée quand vous coupez le contact de la voiture, il est recommandé de choisir "OFF" pour ne pas user la batterie de la voiture.

Suite à la page suivante

Indication	Élément (___ : Réglage initial)	Réglage, [page de référence]
CLK ADJ Ajustement de l'horloge	<ul style="list-style-type: none"> • AUTO • OFF 	<ul style="list-style-type: none"> : L'horloge intégrée est ajustée automatiquement en utilisant les données CT (horloge) comprises dans le signal RDS. : Annulation.
AF-REG * ² Fréquence alternative/ réception régionale	<ul style="list-style-type: none"> • AF • AF REG • OFF 	<ul style="list-style-type: none"> : Quand les signaux actuellement reçus deviennent faibles, l'appareil commute sur une autre station ou un autre service (le programme peut différer de celui actuellement reçu), [14]. : Quand les signaux actuellement reçus deviennent faibles, l'appareil commute sur une autre station diffusant le même programme. : Annulation (ne peut pas être choisi quand "DAB AF" est réglé sur "AF ON").
PTY-STBY Attente PTY	OFF , codes PTY (voir page 13)	: Met en service l'attente de réception PTY avec un des codes PTY, [13, 14].
TA VOL Volume des informations routières	VOL 00 — VOL 30 ou 50 * ³	: Réglage initial: VOL 15, [14].
P-SEARCH * ² Recherche de programme	<ul style="list-style-type: none"> • ON • OFF 	<ul style="list-style-type: none"> : Met en service la recherche de programme, [14]. : Annulation.
DAB AF * ⁴ Recherche de fréquence alternative	<ul style="list-style-type: none"> • AF ON • AF OFF 	<ul style="list-style-type: none"> : Poursuit le même programme parmi les services DAB et les stations FM RDS, [37]. : Annulation.
DIMMER Gradateur	<ul style="list-style-type: none"> • AUTO • ON • OFF 	<ul style="list-style-type: none"> : Assombrit l'affichage quand vous allumez les feux de la voiture. : Assombrit l'éclairage de l'affichage. : Annulation.

*² Uniquement pour les stations RDS FM.

*³ En fonction du réglage "AMP GAIN".

*⁴ Est affiché uniquement quand le tuner DAB est connecté.

Indication	Élément (_: Réglage initial)	Réglage, [page de référence]
TEL Sourdine téléphonique	<ul style="list-style-type: none"> • MUTING 1/ • MUTING 2 • OFF 	<ul style="list-style-type: none"> : Choisissez le mode qui permet de couper le son lors de l'utilisation d'un téléphone cellulaire. : Annulation.
SCROLL *5 Défilement	<ul style="list-style-type: none"> • ONCE • AUTO • OFF 	<ul style="list-style-type: none"> : Fait défiler une fois les informations de la page. : Répète le défilement (à 5 secondes d'intervalle). : Annulation. (Maintenir pressée D DISP permet de faire défiler l'affichage quel que soit ce réglage.)
WOOFER Fréquence de coupure du caisson de grave	<ul style="list-style-type: none"> • LOW • MID • HIGH 	<ul style="list-style-type: none"> : Les fréquences inférieures à 85 Hz sont envoyées sur le caisson de grave. : Les fréquences inférieures à 125 Hz sont envoyées sur le caisson de grave. : Les fréquences inférieures à 165 Hz sont envoyées sur le caisson de grave.
HPF Filtre passe haut	<ul style="list-style-type: none"> • HPF ON • HPF OFF 	<ul style="list-style-type: none"> : La fréquence de coupure est choisie automatiquement en fonction du réglage WOOFER (LOW/MID/HIGH) de façon que vous puissiez profiter pleinement des sons graves à partir du caisson de grave, s'il est connecté. : Annulation.
EXT IN *6 Entrée extérieure	<ul style="list-style-type: none"> • CHANGER • EXT IN 	<ul style="list-style-type: none"> : Pour utiliser un changeur de CD JVC, [36] ou iPod d'Apple/lecteur D. de JVC, [38]. : Pour utiliser n'importe quel autre appareil extérieur, [39].
TAG DISP Affichage des balises	<ul style="list-style-type: none"> • TAG ON • TAG OFF 	<ul style="list-style-type: none"> : Affiche les balises lors de la lecture d'une plage MP3/WMA/AAC/WAV. : Annulation.
REAR SPK *7 Sortie des enceintes arrière	<ul style="list-style-type: none"> • ON • OFF 	<ul style="list-style-type: none"> : Choisissez ce réglage pour mettre en service la sortie des enceintes arrière. : Annulation.
AMP GAIN Commande du gain de l'amplificateur	<ul style="list-style-type: none"> • LOW PWR • HIGH PWR 	<ul style="list-style-type: none"> : VOL 00 – VOL 30 (Choisissez ce réglage si la puissance maximum de chaque enceinte est inférieure à 50 W pour éviter tout dommage des enceintes.) : VOL 00 – VOL 50
IF BAND Bande de la fréquence intermédiaire	<ul style="list-style-type: none"> • AUTO • WIDE 	<ul style="list-style-type: none"> : Augmente la sélectivité du tuner pour réduire les interférences entre les stations adjacentes. (L'effet stéréo peut être perdu.) : Il y a des interférences des stations adjacentes, mais la qualité du son n'est pas dégradée et l'effet stéréo est conservé.

*5 Certains caractères ou symboles n'apparaissent pas correctement (ou un blanc apparaît à leur place) sur l'affichage.

*6 N'est pas nécessaire pour l'adaptateur Bluetooth et le tuner DAB JVC. Est affiché uniquement quand une des sources suivantes est choisie—FM, AM, DAB, DISC, USB, Bluetooth ou LINE IN.

*7 Apparaît uniquement quand le fonctionnement sur deux zones est en service (voir page 30).

Menu de réglage

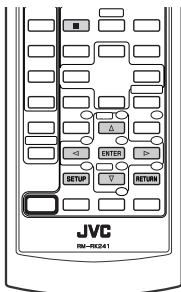

Ces opérations sont possibles sur le moniteur en utilisant la télécommande.

1 Accédez au menu de réglage quand l'appareil est à l'arrêt.



2 Choisissez un menu.



3 Choisissez l'élément que vous souhaitez régler.



• Pour annuler le menu déroulant, appuyez sur **RETURN**.

4 Choisissez une option.



Pour revenir à l'écran normal

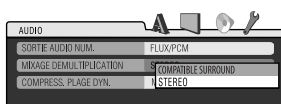
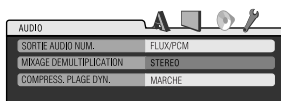
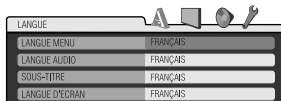

Menu	Élément	Réglage
LANGUE	LANGUE MENU	Choisissez la langue initiale du menu de disque. Référez-vous aussi à "Codes de langue" à la page 56.
	LANGUE AUDIO	Choisissez la langue initiale des dialogues. Référez-vous aussi à "Codes de langue" à la page 56.
	SOUS-TITRE	Sélection de la langue initiale des sous-titres ou suppression des sous-titres (ARRET). Référez-vous aussi à "Codes de langue" à la page 56.
	LANGUE D'ECRAN	Choisissez la langue pour l'affichage sur l'écran.

Menu	Élément	Réglage
IMAGE	TYPE D'ECRAN	<p>Choisissez le type de moniteur de façon à ce qu'il corresponde à une image d'écran large sur votre moniteur.</p> <p>16:9 4:3 LETTERBOX 4:3 PAN SCAN</p> 
	POSITION OSD	<p>Choisissez la position de la barre sur l'écran, sur le moniteur.</p> <ul style="list-style-type: none"> • 1 : Position élevée • 2 : Position basse (les instructions d'aide sous le menu de réglage du disque disparaissent.)
	TYPE FICHER (DISC)	<p>Choisissez le type de fichier à reproduire.</p> <ul style="list-style-type: none"> • AUDIO : Reproduisez des fichiers MP3/WMA/AAC/WAV. • VIDEO : Reproduisez des fichiers DivX/Vidéo MPEG.
	TYPE FICHER (USB)	<p>Choisissez le type de fichier à reproduire.</p> <ul style="list-style-type: none"> • AUDIO : Reproduisez des fichiers MP3/WMA/AAC/WAV. • VIDEO : Reproduisez des fichiers DivX/Vidéo MPEG.
AUDIO	SORTIE AUDIO NUM.	<p>Choisissez le format de signal à émettre par la prise DIGITAL OUT (optique).</p> <ul style="list-style-type: none"> • ARRET : Annulation. • SEULEMENT PCM : Choisissez ce réglage pour un amplificateur ou un décodeur incompatible avec le Dolby Digital, DTS, MPEG Audio ou bien quand un appareil d'enregistrement est connecté. • DOLBY DIGITAL/PCM : Choisissez ce réglage pour un amplificateur ou un décodeur compatible avec le Dolby Digital. • FLUX/PCM : Choisissez ce réglage quand un amplificateur ou un décodeur compatible avec le Dolby Digital, DTS et le MPEG Audio est connecté.
	MIXAGE DEMULTIPLICATION	<p>Lors de la lecture d'un disque multicanaux, ce réglage affecte les signaux reproduits par les prises LINE OUT (et par la prise DIGITAL OUT quand "SEULEMENT PCM" est choisi pour "SORTIE AUDIO NUM.>").</p> <ul style="list-style-type: none"> • COMPATIBLE SURROUND : Choisissez ce réglage pour profiter d'un son Surround multicanaux en connectant un amplificateur compatible avec le Dolby Surround. • STEREO : Normalement choisissez ce réglage.
	COMPRESS. PLAGÉ DYN.	<p>Vous pouvez profiter d'un son puissant à un niveau de volume faible ou moyen lors de la lecture d'un support Dolby Digital.</p> <ul style="list-style-type: none"> • AUTO : Choisissez ce réglage pour appliquer les effets aux supports codés multicanaux (sauf les supports à 1-canal ou 2-canaux). • MARCHE : Choisissez ce réglage pour toujours utiliser cette fonction.
AUTRE	ENREGISTREMENT DivX	<p>Cet appareil possède son propre code d'enregistrement. Une fois que vous avez reproduit un disque sur lequel se trouve un code d'enregistrement, le code d'enregistrement de l'appareil est remplacé pour des raisons de protection des droits d'auteur.</p>

Réglages Bluetooth

Vous pouvez changer les réglages de la colonne de droite en fonctions de vos préférences.

1 Choisissez "BT-PHONE" ou "BT-AUDIO".



FRANÇAIS

2 Affichez le menu Bluetooth.



3 Choisissez "SETTING".



4 Choisissez une option de réglage.



5 Changez le réglage souhaité.



Menu de réglage (___ : Réglage initial)

■ **AUTO CNT (connexion)**

Quand l'appareil est sous tension, la connexion est établie automatiquement avec...

OFF: Aucun appareil Bluetooth.

LAST: Le dernier appareil Bluetooth connecté.

ORDER: L'appareil Bluetooth enregistré trouvé en premier.

■ **AUTO ANS (réponse automatique)**

Uniquement pour l'appareil connecté pour "BT-PHONE".

ON: L'appareil répond automatiquement aux appels entrants.

OFF: L'appareil ne répond pas automatiquement aux appels entrants. Répondez aux appels manuellement.

REJECT: L'appareil refuse tous les appels entrants.

■ **MSG-INFO (info messages)**

Uniquement pour l'appareil connecté pour "BT-PHONE".

AUTO: L'appareil vous informe de l'arrivée d'un message par une sonnerie et en affichant "RCV MSG" (réception d'un message).

MANUAL: L'appareil ne vous informe pas de l'arrivée d'un message.

■ **MIC SET (réglage du microphone)**

Uniquement pour l'appareil connecté pour "BT-PHONE". Ajustez le volume du microphone connecté à l'adaptateur Bluetooth, [LEVEL 01/02/03].

■ **VERSION**

Les versions du logiciel et du matériel Bluetooth sont affichées.

Comment nettoyer les connecteurs

Un détachement fréquent détériorera les connecteurs. Pour minimiser ce problème, frottez périodiquement les connecteurs avec un coton tige ou un chiffon imprégné d'alcool, en faisant attention de ne pas endommager les connecteurs.

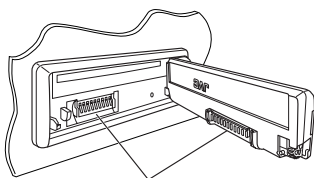

Connecteur

Condensation

De la condensation peut se produire sur la lentille à l'intérieur de l'appareil dans les cas suivants:

- Après le démarrage du chauffage dans la voiture.
- Si l'intérieur de la voiture devient très humide.

Si cela se produit, l'appareil risque de ne pas fonctionner correctement. Dans ce cas, éjectez le disque et laissez l'autoradio sous tension pendant quelques heures jusqu'à ce que l'humidité s'évapore.

Comment manipuler les disques

Pour retirer un disque de sa boîte, faites pression vers le centre du boîtier et soulevez légèrement le disque en le tenant par ses bords.

Support central



- Tenez toujours le disque par ses bords. Ne touchez pas la surface enregistrée.

Pour remettre un disque dans sa boîte, insérez-le délicatement sur le support central (avec la surface imprimée dirigée vers le haut).

- Conservez les disques dans leur boîte quand vous ne les utilisez pas.

Pour garder les disques propres

Si le disque est sale, sa lecture risque d'être déformée.

Si un disque est sale, essuyez-le avec un chiffon doux, en ligne droite du centre vers les bords.



- N'utilisez pas de solvant (par exemple, un nettoyant conventionnel pour disque vinyle, un vaporisateur, un diluant, du benzène, etc.) pour nettoyer les disques.

Pour reproduire un disque neuf

Les disques neufs ont parfois des ébarbures sur le bord intérieur et extérieur. Si un tel disque est utilisé, cet autoradio risque de le rejeter.



Pour retirer ces ébarbures, frotter les bords avec un crayon, un stylo, etc.

N'utilisez pas les disques suivants:

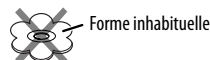

Pour en savoir plus à propos de cet autoradio

Généralités

Mise sous tension de l'appareil

- En appuyant sur SRC sur l'autoradio, vous pouvez aussi mettre l'appareil sous tension. Si la source est prête, la lecture démarre aussi.

FM/AM/RDS

Mémorisation des stations

- Pendant la recherche SSM...
 - Les stations reçues sont préréglées sur les No 1 (fréquence la plus basse) à No 6 (fréquence la plus haute).
 - Quand la recherche SSM est terminée, la station mémorisée sur le No 1 est accordée automatiquement.
- Lors de la mémorisation de stations, les stations mémorisées précédemment sont effacées et de nouvelles stations sont mémorisées.

Utilisation du système FM RDS

- La poursuite de réception en réseau nécessite deux types de signaux RDS—PI (identification du programme) et AF (fréquence alternative) pour fonctionner correctement. Si ces données ne sont reçues correctement, la poursuite de réception en réseau ne fonctionne pas correctement.
- Si une annonce d'informations routières est reçue pendant l'attente de réception TA, le niveau de volume change automatiquement sur le niveau préréglé (TA VOL) si le niveau actuel est inférieur au niveau préréglé.
- Quand la recherche de fréquence alternative est mise en service (avec AF choisi), la poursuite de réception en réseau est aussi mise automatiquement en service. Inversement, la poursuite de réception en réseau ne peut pas être mise hors service sans mettre hors service la recherche de fréquence alternative. (Voir page 44.)
- Si vous souhaitez en savoir plus sur le système RDS, visitez le site <<http://www.rds.org.uk>>.

Disque/USB

Généralités

- Dans ce manuel, les mots "plage" et "fichier" sont utilisés de façon interchangeable.
- Cet autoradio peut aussi reproduire les disques de 8 cm.
- Cet autoradio peut uniquement reproduire les fichiers CD audio (CD-DA) si différents types de fichier sont enregistrés sur le même disque.
- Cet autoradio peut afficher uniquement les caractères d'un octet. Les autres caractères ne peuvent pas être affichés correctement.
- Si un disque est inséré à l'envers, "PLEASE" et "EJECT" apparaissent alternativement sur l'affichage. Appuyez sur ▲ pour éjecter le disque.
- Si le disque éjecté n'est pas retiré avant 15 secondes, il est réinséré automatiquement dans la fente d'insertion pour le protéger de la poussière. La lecture démarre automatiquement.
- Après avoir éjecté un disque ou retiré un périphérique USB, "NO DISC" ou "NO USB" apparaît et certaines touches ne fonctionnent pas. Insérez un autre disque, réattachez un périphérique USB ou appuyez sur SRC pour choisir une autre source de lecture.
- Si vous changez la source, la lecture s'arrête aussi. La prochaine fois que vous choisissez de nouveau la même source, la lecture reprend à partir de l'endroit où elle a été interrompue.
- Lors de la lecture à partir d'un périphérique USB, l'ordre de lecture peut différer de celui d'autres lecteurs.
- Cet appareil est compatible avec USB Full-Speed.
- En fonction de la forme du périphérique USB et du port de connexion, il se peut que certains périphériques USB ne puissent pas être connectés correctement ou que la connexion soit lâche.
- Lors de la connexion d'un périphérique USB, référez-vous aussi à ses instructions.
- Connectez un seul périphérique USB à la fois à cet appareil. N'utilisez pas de nœud de raccordement USB.
- Si le périphérique USB connecté ne contient pas de fichiers corrects, "NO FILE" apparaît.

- Cet appareil peut ne pas être capable de reproduire certains périphériques USB ou certains fichiers à causes de leurs caractéristiques ou des conditions d'enregistrement.
- Cet appareil ne peut pas reconnaître les périphériques USB à mémoire de grande capacité dont l'alimentation dépasse 5 V ou est inférieure à 500 mA.
- Il se peut que cet appareil ne reconnaisse pas un périphérique USB connecté à travers un lecteur de carte USB.
- Il se peut que cet appareil ne puisse pas reproduire correctement des fichiers d'un périphérique USB quand celui-ci est connecté à l'aide d'un cordon prolongateur.
- Cet appareil ne peut pas assurer toutes les fonctions ou alimenter tous les types de périphériques USB.

Lecture de disques enregistrables/ réinscriptibles

- Cet appareil peut reconnaître un maximum de 5 000 fichiers, 250 dossiers (un maximum de 999 fichiers par dossier).
- Cet appareil peut reconnaître un total de 25 caractères pour les noms de fichier/dossier.
- Utilisez uniquement des disques "finalisés".
- Cet autoradio peut reproduire les disques multi-session; mais les sessions non fermée sont sautées lors de la lecture.
- Certains disques ou fichiers ne peuvent pas être reproduits à cause de leurs caractéristiques ou des conditions d'enregistrement.
- Les disques réinscriptibles peuvent demander plus de temps avant d'être reconnus.

Lecture de DVD-VR

- Cet appareil ne peut pas reproduire les fichiers protégés CPRM (Content Protection for Recordable Media).
- Pour les détails sur le format DVD-VR et la liste de lecture, référez-vous aux instructions fournies avec l'appareil d'enregistrement.

Lecture de fichiers DivX

- Cet appareil peut reproduire les fichiers DivX portant le code d'extension <.divx>, <.div>, <.avi> (quel que soit la casse des lettres).
- Cet appareil prend en charge les formats DivX 6.x, 5.x, 4.x et 3.11.

- Cet appareil peut afficher un seul code d'enregistrement—DivX Video-on-Demand (VOD—un type de gestion des droits numériques). Pour l'activation et pour en savoir plus, consultez le site <www.divx.com/vod>.
- Le flux audio doit être conforme au format MP3 ou Dolby Digital.
- Recherche d'index:

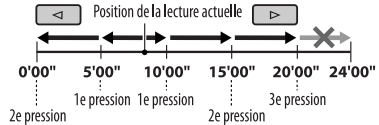

- Cet appareil ne prend pas en charge le format GMC (Global Motion Compression).
- Les fichiers codés en mode à balayage entrelacé ne peuvent pas être reproduits correctement.
- Cet autoradio ne peut pas reproduire les fichiers suivants:
 - Fichiers codés avec un autre codec (compresseur-décompresseur) que le codec DivX.
- Le débit binaire maximum pour les signaux vidéo (moyenne) est comme suit: DVD: 4 Mbps; USB: 2 Mbps
- Si vous souhaitez en savoir plus sur le système DivX, visitez le site <http://www.divx.com>.

Lecture de fichiers MPEG-1/MPEG-2

- Cet appareil peut reproduire les fichiers MPEG-1/MPEG-2 portant l'extension <.mpg>, <.mpeg>, <.mod>*.
 - * <.mod> est le code d'extension pour les fichiers MPEG-2 enregistrés par les caméscopes JVC Everio.
- Le format de transmission en continu doit être conforme au programme/système MPEG.
- Le format de fichier doit être MP@ML (profil principal au niveau principal)/SP@ML (profil simple au niveau principal)/MP@LL (profil principal au niveau inférieur).
- Les flux audio doivent être conforme au format MPEG-1 Audio Layer-2 ou Dolby Digital.
- Le débit binaire maximum pour les signaux vidéo (moyenne) est comme suit: DVD: 4 Mbps; USB: 2 Mbps

Suite à la page suivante

Lecture de fichiers MP3/WMA/AAC/WAV

- Cet appareil peut reproduire les fichiers portant le code d'extension <.mp3>, <.wma>, <.m4a> ou <.wav> (quel que soit la casse des lettres).
- Cet autoradio peut reproduire les fichiers MP3/WMA/AAC/WAV respectant les conditions suivantes:
 - MP3:
 - Débit binaire: 32 kbps — 320 kbps
 - Fréquence d'échantillonnage: 48 kHz, 44,1 kHz, 32 kHz (pour MPEG-1) 24 kHz, 22,05 kHz, 16 kHz (pour MPEG-2)
 - WMA:
 - Débit binaire: 32 kbps — 320 kbps
 - Fréquence d'échantillonnage: 48 kHz, 44,1 kHz, 32 kHz, 22,05 kHz
 - Canal: Mono/stéréo
 - AAC:
 - Débit binaire: 16 kbps — 320 kbps
 - Fréquence d'échantillonnage: 48 kHz, 44,1 kHz
 - Canal: 1 ca./2 ca.
 - WAV:
 - Fréquence d'échantillonnage: 44,1 kHz
 - Canal: 1 ca./2 ca.
- Cet appareil peut reconnaître un maximum de 5 000 fichiers, 250 dossiers (999 fichiers par dossier).
- Le nombre maximum de caractères pour un nom de dossier et de fichier est de 25; 128 caractères pour les balises MP3/AAC/WAV, 64 caractères pour les balises WMA.
- Cet appareil peut afficher les balises ID3 (Version 1.0, 1.1, 2.2, 2.3 ou 2.4) pour les fichiers MP3 et afficher les balises WMA/AAC/WAV.
- Cet autoradio peut reproduire les fichiers enregistrés au mode VBR (débit binaire variable).
Les fichiers enregistrés en VBR affichent une durée écoulee différente.

- Cet autoradio ne peut pas reproduire les fichiers suivants:
 - Fichiers MP3 codés au format MP3i et MP3 PRO.
 - Fichiers MP3 codés avec Layer 1/2.
 - Fichiers WMA codés sans perte, professionnels et formats vocaux.
 - Fichiers WMA qui ne sont pas basés sur Windows Media® Audio.
 - Les fichiers AAC créés par un autre logiciel que iTunes.
 - Les fichiers AAC sont codés avec le format Apple lossless.
 - Fichiers WAV codés en utilisant MS-ADPCM.
 - Fichiers qui contiennent des données telles que AIFF, ATRAC3, etc.

■ Opérations Bluetooth

Généralités

- Pendant que vous conduisez, ne réalisez pas d'opérations compliquées telles que la composition d'un numéro, l'utilisation du répertoire téléphonique, etc.
Pour réaliser ces opérations, arrêtez votre voiture dans un endroit sûr.
- Il se peut que certains périphériques Bluetooth ne puissent pas être connectés à cet appareil en fonction de la version Bluetooth du périphérique.
- Cet appareil peut ne pas fonctionner avec certains périphériques Bluetooth.
- Les conditions de connexion peuvent varier en fonction des circonstances autour de vous.
- Quand cet appareil est mis hors tension, l'appareil extérieur est déconnecté.

Messages d'avertissement pour les opérations

Bluetooth

ERR CNCT (Erreur de connexion)	Le périphérique est enregistré mais la connexion a échoué. Utilisez "CONNECT" pour connecter de nouveau le périphérique. (Voir page 32.)
ERROR	Essayez de nouveau l'opération. Si "ERROR" apparaît de nouveau, vérifiez si l'appareil extérieur prend en charge la fonction que vous avez essayée.
UNFOUND	Aucun périphérique Bluetooth disponible n'est détecté avec "SEARCH".
LOADING	L'appareil met à jour le répertoire téléphonique et/ou les messages.
WAIT	L'appareil se prépare pour utiliser la fonction Bluetooth. Si le message ne disparaît pas, mettez l'appareil hors tension puis sous tension, puis connectez de nouveau le périphérique (ou réinitialisez l'appareil).
RESET 8	Vérifiez la connexion entre l'adaptateur et cet appareil.

DAB

- Seuls les services DAB primaires peuvent être pré-réglés même si vous mémorisez un service secondaire.
- Le service DAB pré-réglé précédent est effacé quand un nouveau service DAB est mémorisé sur le même numéro de pré-réglage.

iPod ou lecteur D.

- Quand vous mettez cet appareil sous tension, iPod ou le lecteur D. est chargé à travers cet appareil.
- Pendant que iPod ou le lecteur D. est connecté, aucune opération à partir de iPod ou du lecteur D. n'est possible. Réalisez toutes les opérations à partir de cet appareil.
- Le texte d'information peut ne pas être affiché correctement.
- Si le texte d'information contient plus de 8 caractères, il défile sur l'affichage. Cet appareil peut afficher un maximum de 40 caractères.

Avis:

Lors de l'utilisation de iPod ou d'un lecteur D., certaines opérations peuvent ne pas être réalisées correctement ou comme prévues. Dans ce cas, consultez le site Web JVC suivant:

Pour les utilisateurs de iPod: <<http://www.jvc.co.jp/english/car/support/ks-pd100/index.html>>

Pour les utilisateurs d'un lecteur D.: <<http://www.jvc.co.jp/english/car/support/ks-pd500/index.html>>

Réglages généraux—PSM

- Le réglage "AUTO" pour "DIMMER" peut ne pas fonctionner correctement sur certains véhicules et en particulier sur ceux qui possèdent une bague de commande de gradation. Dans ce cas, changez le réglage "DIMMER" sur autre chose que "AUTO".
- Si vous changez le réglage "AMP GAIN" de "HIGH PWR" sur "LOW PWR" alors que le niveau de volume est réglé au dessus de "VOL 30", l'autoradio change automatiquement le volume sur "VOL 30".







Menu de réglage

- Si la langue que vous avez choisie n'est pas enregistrée sur le fichier, la langue originale est utilisée automatiquement comme langue initiale. De plus, les réglages de langue peuvent ne pas fonctionner comme prévu à cause du programme interne.
- Si vous choisissez "16:9" pour une image de format 4:3, l'image change légèrement à cause du processus de conversion de la largeur de l'image.
- Même si "4:3 PAN SCAN" est choisi, la taille de l'écran peut devenir "4:3 LETTERBOX" avec certains disques.



Suite à la page suivante

Icônes guides sur l'écran

Pendant la lecture, les icônes suivantes peuvent apparaître un instant sur le moniteur.

-  : Lecture
-  : Pause
-  : DVD Vidéo/DVD-VR/VCD: Lecture au ralenti vers l'avant
-  : DVD Vidéo: Lecture au ralenti vers l'arrière
-  : Recherche vers l'avant
-  : Recherche vers l'arrière

DVD: Les icônes suivants apparaissent au début d'une scène contenant:

-  : Des sous-titres en plusieurs langues
-  : Des dialogues en plusieurs langues
-  : Plusieurs angles de vue

À propos des sons reproduits par les prises arrière

- **Par les prises analogiques (Sortie des enceintes/LINE OUT/2nd AUDIO OUT):** Un signal à 2 canaux est sorti. Lors de la lecture d'un disque codé multicanaux, les signaux multicanaux sont sous mixés. Le son DTS ne peut pas être reproduit. (AUDIO—MIXAGE DEMULTIPLICATION: voir page 47).
- **Par la sortie DIGITAL OUT (optique):**
Les signaux numériques (Linear PCM, Dolby Digital, DTS, MPEG Audio) sont sortis par cette prise. (Pour plus de détails, référez-vous au tableau de la page 55.)
Pour reproduire les sons multicanaux, Dolby Digital, DTS et MPEG Audio, par exemple, connectez à cette prise un amplificateur ou un décodeur compatible avec ces sources multicanaux, et réglez "SORTIE AUDIO NUM." correctement. (Voir page 47.)
- **À propos du fonctionnement sur deux zones:**
Un signal à 2 canaux est émis à travers 2nd AUDIO OUT. Lors de la lecture d'un disque codé multicanaux, les signaux multicanaux sont sous mixés. (Voir page 30.)

Signaux sortis par la prise DIGITAL OUT

Les signaux de sortie diffèrent en fonction du réglage "SORTIE AUDIO NUM." du menu de réglage (voir page 47).

Disque reproduit	Signal de sortie			
	FLUX/PCM	DOLBY DIGITAL/PCM	SEULEMENT PCM	ARRET
DVD Vidéo	48 kHz, 16/20/24 bits Linear PCM	48 kHz, 16 bits stéréo Linear PCM *		ARRET
	96 kHz, Linear PCM	48 kHz, 16 bits stéréo Linear PCM		
	Dolby Digital	Flux binaire Dolby Digital	48 kHz, 16 bits stéréo Linear PCM	
	DTS	Flux binaire DTS		
	MPEG Audio	Train binaire MPEG	48 kHz, 16 bits stéréo Linear PCM	
CD Audio, CD Vidéo	44,1 kHz, 16 bits stéréo Linear PCM / 48 kHz, 16 bits stéréo Linear PCM			
CD audio avec DTS	Flux binaire DTS			
DivX/MPEG	Dolby Digital	Flux binaire Dolby Digital	48 kHz, 16 bits stéréo Linear PCM	
	MPEG Audio	32/44,1/48 kHz, 16 bits Linear PCM		
MP3/WMA	32/44,1/48 kHz, 16 bits Linear PCM			
AAC	44,1/48 kHz, 16 bits Linear PCM			
WAV	44,1 kHz, 16 bits stéréo Linear PCM			

* Les signaux numériques peuvent être émis en 20 bits ou 24 bits (à leur débit binaire original) par la prise DIGITAL OUT si les disques ne sont pas protégés contre la copie.

Suite à la page suivante

Codes de langue

Code	Langue	Code	Langue	Code	Langue	Code	Langue	Code	Langue
AA	Afar	FA	Persan	KL	Groenlandais	OC	Langue d'oc	ST	Sesotho
AB	Abkhazien	FI	Finois	KM	Cambodgien	OM	(Afan) Oromo	SU	Soudanais
AF	Afrikaans	FJ	Fidji	KN	Kannara	OR	Oriya	SW	Swahili
AM	Amharique	FO	Faroese	KO	Coréen (KOR)	PA	Panjabi	TA	Tamil
AR	Arabe	FY	Frison	KS	Kashmiri	PL	Polonais	TE	Télougou
AS	Assamais	GA	Irlandais	KU	Kurde	PS	Pashto, Pushto	TG	Tadjik
AY	Aymara	GD	Gaélique écossais	KY	Kirghiz	PT	Portugais	TH	Thaï
AZ	Azerbaïdjanais	GL	Galicien	LA	Latin	QU	Quechua	TI	Tigrinya
BA	Bashkir	GN	Guarani	LN	Lingala	RM	Rhaeto-Romance	TK	Turkmène
BE	Biélorusse	GU	Gujarati	LO	Laotien	RN	Kirundi	TL	Tagalog
BG	Bulgare	HA	Hausa	LT	Lithuanien	RO	Roumain	TN	Setswana
BH	Bihari	HI	Hindi	LV	Latvian, Letton	RW	Kinyarwanda	TO	Tongan
BI	Bislama	HR	Croate	MG	Malagasy	SA	Sanskrit	TR	Turc
BN	Bengali, Bangladais	HU	Hongrois	MI	Maori	SD	Sindhi	TS	Tsonga
BO	Tibétain	HY	Arménien	MK	Macédonien	SG	Sango	TT	Tatar
BR	Breton	IA	Interlingua	ML	Malayalam	SH	Serbo-Croate	TW	Twi
CA	Catalan	IE	Interlangue	MN	Mongol	SI	Cingalais	UK	Ukrainien
CO	Corse	IK	Inupiak	MO	Moldavien	SK	Slovaque	UR	Ourdou
CS	Tchèque	IN	Indonésien	MR	Marathi	SL	Slovène	UZ	Ouzbek
CY	Gallois	IS	Islandais	MS	Malais (MAY)	SM	Samoan	VI	Vietnamien
DZ	Bhutani	IW	Hébreu	MT	Maltais	SN	Shona	VO	Volapük
EL	Grec	JI	Yiddish	MY	Birman	SO	Somalien	WO	Oulof
EO	Espéranto	JW	Javanais	NA	Nauruan	SQ	Albanais	XH	Xhosa
ET	Estonien	KA	Géorgien	NE	Népalais	SR	Serbe	YO	Yoruba
EU	Basque	KK	Kazakh	NO	Norvégien	SS	Siswati	ZU	Zoulou

Guide de dépannage

Ce qui apparaît être un problème n'est pas toujours sérieux. Vérifiez les points suivants avant d'appeler un centre de service.

	Symptôme	Remède/Cause
Généralités	• Aucun son n'est entendu des enceintes.	• Ajustez le volume sur le niveau optimum. • Vérifiez les cordons et les connexions.
	• Cet autoradio ne fonctionne pas du tout.	Réinitialisez l'autoradio (voir page 3).
FM/AM	• Le préréglage automatique SSM ne fonctionne pas.	Mémorisez les stations manuellement.
	• Bruit statique pendant l'écoute de la radio.	Connectez l'antenne solidement.
Disques en général	• Le disque ne peut pas être reproduit.	Insérez le disque correctement.
	• Le disque ne peut pas être reproduit ni éjecté.	• Déverrouillez le disque (voir page 15). • Forcez l'éjection du disque (voir page 3).
	• Les disques enregistrables/réinscriptibles ne peuvent pas être reproduits. • Les plages sur les disques enregistrables/réinscriptibles ne peuvent pas être sautées.	• Insérez un disque finalisé. • Finalisez les disques avec l'appareil qui a été utilisé pour l'enregistrement.
	• Le disque ne peut pas être reconnu.	Forcez l'éjection du disque (voir page 3).
	• Le son et les images sont quelque fois interrompus ou déformés.	• Arrêtez la lecture lorsque vous conduisez sur une route accidentée. • Changez le disque. • Vérifiez les cordons et les connexions.
	• Aucune image de lecture (DVD Vidéo/ DVD-VR/DivX/MPEG/VCD) n'apparaît sur le moniteur.	Le fil de frein de stationnement n'est pas connecté correctement. (Référez-vous au Manuel d'installation/ raccordement.)
	• Aucune image n'apparaît sur le moniteur.	• Connectez le cordon vidéo correctement. • Choisissez l'entrée correcte sur le moniteur.
	• Les côtés gauche et droit de l'image sont manquants sur le moniteur.	Choisissez "4:3 LETTERBOX" (voir page 47).

Symptôme	Remède/Cause
<ul style="list-style-type: none"> Les plages ne peuvent pas être reproduites. 	<ul style="list-style-type: none"> Enregistrez les plages en utilisant une application compatible sur les disques appropriés (voir page 6). Ajoutez le code d'extension <.divx>, <.div>, <.avi>, <.mpg>, <.mpeg>, <.mp3>, <.wma>, <.m4a>, ou <.wav> aux noms de fichier.
<ul style="list-style-type: none"> Du bruit est produit. 	La plage reproduite n'est pas une plage MP3/WMA/AAC/WAV. Passez à une autre plage. (N'ajoutez pas le code d'extension <.mp3>, <.wma>, <.m4a> ou <.wav> à des plages non MP3/WMA/AAC/WAV).
<ul style="list-style-type: none"> Pendant la lecture d'une plage, le son est parfois interrompu lors de l'écoute d'un périphérique USB. 	Les plages MP3/WMA/AAC/WAV n'ont pas été copiées correctement sur le périphérique USB. Copiez de nouveau les plages MP3/WMA/AAC/WAV sur le périphérique USB et essayez à nouveau.
<ul style="list-style-type: none"> Le temps d'initialisation est plus long. "READING" continue de clignoter sur l'affichage pendant l'écoute d'un périphérique USB. 	<ul style="list-style-type: none"> Le temps de lecture varie en fonction de la complexité de la configuration des dossiers/fichiers. La durée d'initialisation varie en fonction du périphérique USB. N'utilisez pas trop de hiérarchies, de dossiers et de dossiers vides*. Mettez l'appareil hors tension puis de nouveau sous tension. <p>* Dossier qui est vide physiquement ou qui contient des données mais ne contient pas de plage MP3/WMA/AAC/WAV valide.</p>
<ul style="list-style-type: none"> Les plages ne sont pas reproduites comme vous le souhaitiez. 	L'ordre de lecture est déterminé quand les fichiers sont enregistrés.
<ul style="list-style-type: none"> Aucun son n'est entendu quand l'image est affichée pendant la lecture d'un fichier vidéo DivX/MPEG. 	<ul style="list-style-type: none"> Enregistrez la piste audio en utilisant le format MP3 ou Dolby Digital pour flux audio des fichiers DivX. Enregistrez la piste audio en utilisant le format MPEG1 Audio Layer 2 comme flux audio pour les fichiers vidéo MPEG.
<ul style="list-style-type: none"> La durée de lecture écoulée n'est pas correcte. 	Cela se produit quelque fois pendant la lecture. C'est causé par la façon don't les plages ont été enregistrées sur le disque.

	Symptôme	Remède/Cause
DivX/MP3 Vidéo/MP3/WMA/AAC/WAV et périphériques USB	<ul style="list-style-type: none"> • "PLEASE" et "EJECT" apparaissent alternativement sur l'affichage pendant l'écoute d'un disque. • "NO FILE" ou "NO USB" apparaît sur l'affichage pendant l'écoute d'un périphérique USB. 	<ul style="list-style-type: none"> • Insérez un disque qui contient des plages codées dans un format approprié. • Connectez un périphérique USB qui contient des plages codées dans un format approprié. • Le nombre total de plages enregistrées sur le périphérique USB ne peut pas être obtenu correctement.
	<ul style="list-style-type: none"> • Les caractères corrects ne sont pas affichés (ex.: nom de l'album). 	Cet appareil peut uniquement afficher les lettres (majuscules), les chiffres et un nombre limité de symboles.
Bluetooth*	<ul style="list-style-type: none"> • Le périphérique Bluetooth ne détecte pas l'appareil. 	<p>Cet appareil peut être connecté à un téléphone portable Bluetooth et à un périphérique audio Bluetooth en même temps.</p> <p>Pendant la connexion à un périphérique, cet appareil ne peut pas être détecté par un autre périphérique. Déconnectez l'appareil actuellement connecté et refaites une recherche.</p>
	<ul style="list-style-type: none"> • L'appareil ne détecte pas le périphérique Bluetooth. 	<ul style="list-style-type: none"> • Vérifiez le réglage Bluetooth du périphérique. • Faites une recherche à partir du périphérique Bluetooth. Après que le périphérique Bluetooth a détecté cet appareil, choisissez "OPEN" sur cet appareil pour connecter le périphérique. (Voir page 31.)
	<ul style="list-style-type: none"> • L'appareil ne réalise pas le pairage avec le périphérique Bluetooth. 	<ul style="list-style-type: none"> • Entrez le même code PIN pour cet appareil et le périphérique cible. • Choisissez le nom du périphérique à partir de "SPECIAL", puis essayez de nouveau la connexion. (Voir page 32.)
	<ul style="list-style-type: none"> • Il y a un écho ou du bruit. 	Ajustez la position du microphone.
	<ul style="list-style-type: none"> • Le son du téléphone est de mauvaise qualité. 	<ul style="list-style-type: none"> • Réduisez la distance entre cet appareil et le périphérique audio Bluetooth. • Déplacez la voiture dans un endroit où vous pouvez obtenir un meilleur signal de réception.
	<ul style="list-style-type: none"> • Le son est interrompu ou saute pendant la lecture d'un périphérique audio Bluetooth. 	<ul style="list-style-type: none"> • Réduisez la distance entre cet appareil et le périphérique audio Bluetooth. • Déconnectez le périphérique connecté pour "BT-PHONE". • Mettez l'appareil hors tension, puis de nouveau sous tension. • (Si le son n'est toujours pas rétabli), connectez de nouveau le périphérique.
	<ul style="list-style-type: none"> • Le périphérique audio connecté ne peut pas être commandé. 	Vérifiez si le périphérique audio connecté prend en charge AVRCP (Audio Video Remote Control Profile).

* Pour les opérations Bluetooth, référez-vous aux instructions fournies avec l'adaptateur Bluetooth.

Suite à la page suivante

	Symptôme	Remède/Cause
Changeur de CD	• “NO DISC” apparaît sur l’affichage.	Insérez des disques dans le magasin.
	• “NO MAG” apparaît sur l’affichage.	Insérez le magasin.
	• “RESET 8” apparaît sur l’affichage.	Connectez cet autoradio et le changeur de CD correctement et appuyez sur le bouton de réinitialisation du changeur de CD.
	• “RESET 1” – “RESET 7” apparaît sur l’affichage.	Appuyez sur le touche de réinitialisation du changeur de CD.
	• Le changeur de CD ne fonctionne pas du tout.	Réinitialisez l’autoradio (voir page 3).
DAB	• “noSIGNAL” apparaît sur l’affichage.	Déplacez-vous dans un endroit où les signaux sont plus forts.
	• “RESET 8” apparaît sur l’affichage.	Connectez cet appareil et le tuner DAB correctement et réinitialisez l’appareil (voir page 3).
	• Le tuner DAB ne fonctionne pas du tout.	Reconnectez cet appareil et le tuner DAB correctement. Puis, réinitialisez l’appareil (voir page 3).
	• “ANTENNA” apparaît sur l’affichage.	Vérifiez les cordons et les connexions.
iPod/lecteur D.	• iPod ou le lecteur D. ne peut pas être mis sous tension ou ne fonctionne pas.	<ul style="list-style-type: none"> • Vérifiez le câble de connexion et le raccordement. • Mettez à jour la version du micrologiciel. • Chargez de la batterie.
	• Le son est déformé.	Mettez hors service l’égaliseur sur cet appareil ou sur iPod/lecteur D.
	• “NO IPOD” ou “NO DP” apparaît sur l’affichage.	<ul style="list-style-type: none"> • Vérifiez le câble de connexion et le raccordement. • Chargez de la batterie.
	• La lecture s’arrête.	Le casque d’écoute a été déconnecté pendant la lecture. Redémarrez la lecture (voir page 38).
	• Aucun son n’est entendu quand iPod nano est connecté.	<ul style="list-style-type: none"> • Déconnectez le casque d’écoute de iPod nano. • Mettez à jour la version du micrologiciel de iPod nano.
	• Aucun son n’est entendu. • “ERROR 01” apparaît sur l’affichage quand un lecteur D. est connecté.	Déconnectez l’adaptateur au niveau du lecteur D. Puis, connectez-le à nouveau.
	• “NO FILES” ou “NO TRACK” apparaît sur l’affichage.	Aucune plage ne se trouve dans l’appareil. Importez des plages dans iPod ou le lecteur D.
	• “RESET 1” – “RESET 7” apparaît sur l’affichage.	Déconnectez l’adaptateur au niveau de cet appareil et de iPod/lecteur D. Puis, connectez-le à nouveau.
	• “RESET 8” apparaît sur l’affichage.	Vérifiez la connexion entre l’adaptateur et cet appareil.
	• Les commandes de iPod ou du lecteur D. ne fonctionnent pas après l’avoir déconnecté de cet appareil.	Réinitialisez iPod ou le lecteur D.

Spécifications

SECTION DE L'AMPLIFICATEUR AUDIO		
Puissance de sortie maximum:	Avant/Arrière:	50 W par canal
Puissance de sortie en mode continu (RMS):	Avant/Arrière:	19 W par canal pour 4 Ω, 40 Hz à 20 000 Hz avec moins de 0,8% de distorsion harmonique totale
Impédance de charge:		4 Ω (4 Ω à 8 Ω admissible)
Plage de commande de l'égaliseur:	Fréquences:	60 Hz, 150 Hz, 400 Hz, 1 kHz, 2,5 kHz, 6,3 kHz, 15 kHz
	Niveau:	±10 dB
Rapport signal sur bruit:		70 dB
Niveau de Sortie Audio:	Numérique (DIGITAL OUT: Optique):	Longueur d'onde du signal: 660 nm Niveau de sortie: -21 dBm à -15 dBm
	Niveau de sortie de ligne/Impédance:	2,5 V/20 kΩ en charge (pleine échelle)
	Impédance de sortie:	1 kΩ
	Niveau de sortie du caisson de grave/Impédance:	2,5 V/20 kΩ en charge (pleine échelle)
Standard de couleur:		PAL
Sortie vidéo (composite):		1 V _{p-p} /75 Ω
Autre prise:	Changeur de CD, Entrée pour la télécommande de volant, LINE IN, 2nd AUDIO OUT	

SECTION DU TUNER		
Plage de fréquences:	FM:	87,5 MHz à 108,0 MHz
	AM:	(PO) 522 kHz à 1 620 kHz (GO) 144 kHz à 279 kHz
Tuner FM:	Sensibilité utile:	11,3 dBf (1,0 μV/75 Ω)
	Sensibilité utile à 50 dB:	16,3 dBf (1,8 μV/75 Ω)
	Sélectivité de canal alterné (400 kHz):	65 dB
	Réponse en fréquence:	40 Hz à 15 000 Hz
	Séparation stéréo:	30 dB
Tuner PO	Sensibilité/Sélectivité:	20 μV/35 dB
Tuner GO	Sensibilité:	50 μV

Suite à la page suivante

SECTION DU LECTEUR DE DVD/CD			
Système de détection du signal:		Capteur optique sans contact (laser semi-conducteur)	
Nombre de canaux:			2 canaux (stéréo)
Réponse en fréquence:		DVD, fs=48 kHz/96 kHz:	16 Hz à 22 000 Hz
		CD, fs=44,1 kHz:	16 Hz à 20 000 Hz
Plage dynamique:			96 dB
Rapport signal sur bruit:			98 dB
Pleurage et scintillement:			Inférieur à la limite mesurable
DivX/Vidéo MPEG:	Vidéo:	Résolution max.:	720 × 480 pixels (30 i/s) 720 × 576 pixels (25 i/s)
		Audio:	Débit binaire:
	Fréquence d'échantillonnage: DivX:		MPEG-1: 32 kHz, 44,1 kHz, 48 kHz MPEG-2: 16 kHz, 22,05 kHz, 24 kHz
	Fréquence d'échantillonnage: Vidéo MPEG:		32 kHz, 44,1 kHz, 48 kHz
MP3:		Débit binaire:	32 kbps à 320 kbps
		Fréquence d'échantillonnage:	MPEG-1: 32 kHz, 44,1 kHz, 48 kHz MPEG-2: 16 kHz, 22,05 kHz, 24 kHz
WMA:		Débit binaire:	32 kbps à 320 kbps
		Fréquence d'échantillonnage:	22,05 kHz, 32 kHz, 44,1 kHz, 48 kHz
AAC:		Débit binaire:	16 kbps à 320 kbps
		Fréquence d'échantillonnage:	44,1 kHz à 48 kHz
WAV:		Débit binaire de quantification:	16 bit
		Fréquence d'échantillonnage:	44,1 kHz

SECTION USB		
Standard USB:		USB 1,1/USB 2,0
Vitesse de transfert de données:	Pleine vitesse:	Max. 12 Mbps
	Faible vitesse:	Max. 1,5 Mbps
Périphériques compatibles:		à mémoire de grande capacité
Système de fichiers compatible:		FAT 12/16/32
Format audio/vidéo compatible:		DivX/MPEG Vidéo/MP3/WMA/AAC/WAV
Courant maximum:		500 mA

GÉNÉRALITÉS		
Alimentation:	Tension de fonctionnement:	CC 14,4 V (11 V à 16 V admissibles)
Système de mise à la masse:		Masse négative
Températures de fonctionnement admissibles:		0°C à +40°C
Dimensions (L × H × P):	Taille d'installation (approx.):	182 mm × 52 mm × 158 mm
	Taille du panneau (approx.):	188 mm × 58 mm × 12 mm
Masse (approx.):		1,6 kg (sans les accessoires)

Le modèle et les caractéristiques peuvent être sujets à modifications sans avis préalable.

- Fabriqué sous licence de Dolby Laboratories. Le terme Dolby et le sigle double D sont des marques commerciales de Dolby Laboratories.
- "DTS" et "DTS Digital Out" sont des marques déposées de DTS, Inc.
- Le "DVD Logo" est une marque de commerce de DVD Format/Logo Licensing Corporation, enregistrée aux États-Unis, au Japon et dans d'autres pays.
- DivX, la certification DivX ultra et les logos associés sont des marques de DivX, Inc. et sont utilisés sous licence.
- Produit officiel certifié DivX® ultra
- Prend en charge la lecture de toutes les versions de vidéo DivX® (y compris DivX® 6), des fichiers DivX® standard et de DivX® Media Format
- Microsoft et Windows Media est une marque déposée ou une marque de commerce de Microsoft Corporation aux États-Unis et/ou dans les autres pays.
- iPod est une marque de commerce d'Apple Inc., enregistrée aux États-Unis et dans les autres pays.
- La marque du mot et les logos Bluetooth sont la propriété de Bluetooth SIG, Inc. et toute utilisation de ces marques par Victor Company of Japan, Limited (JVC) est faite sous licence. Les autres marques et noms de commerce sont la propriété de leur propriétaire respectif.

**Having TROUBLE with operation?
Please reset your unit**

Refer to page of How to reset your unit

**Haben Sie PROBLEME mit dem Betrieb?
Bitte setzen Sie Ihr Gerät zurück
Siehe Seite Zurücksetzen des Geräts**

**Vous avez des PROBLÈMES de fonctionnement?
Réinitialisez votre appareil
Référez-vous à la page intitulée Comment réinitialiser votre appareil**

**Hebt u PROBLEMEN met de bediening?
Stel het apparaat terug
Zie de pagina met de paragraaf Het apparaat terugstellen**

Dear Customer,

This apparatus is in conformance with the valid European directives and standards regarding electromagnetic compatibility and electrical safety.

European representative of Victor Company of Japan, Limited is:

JVC Technology Centre Europe GmbH
Postfach 10 05 52
61145 Friedberg
Germany

Sehr geehrter Kunde, sehr geehrte Kundin,
dieses Gerät stimmt mit den gültigen europäischen Richtlinien und Normen bezüglich elektromagnetischer Verträglichkeit und elektrischer Sicherheit überein.

Die europäische Vertretung für die Victor Company of Japan, Limited ist:

JVC Technology Centre Europe GmbH
Postfach 10 05 52
61145 Friedberg
Deutschland

Cher(e) client(e),

Cet appareil est conforme aux directives et normes européennes en vigueur concernant la compatibilité électromagnétique et à la sécurité électrique.

Représentant européen de la société Victor Company of Japan, Limited:

JVC Technology Centre Europe GmbH
Postfach 10 05 52
61145 Friedberg
Allemagne

Geachte klant,

Dit apparaat voldoet aan de geldende Europese normen en richtlijnen inzake elektromagnetische compatibiliteit en elektrische veiligheid.

De Europese vertegenwoordiger van Victor Company of Japan, Limited is:

JVC Technology Centre Europe GmbH
Postfach 10 05 52
61145 Friedberg
Duitsland

JVC



EN, GE, FR, NL

© 2007 Victor Company of Japan, Limited

0207DTSMDTJEIN

Free Manuals Download Website

<http://myh66.com>

<http://usermanuals.us>

<http://www.somanuals.com>

<http://www.4manuals.cc>

<http://www.manual-lib.com>

<http://www.404manual.com>

<http://www.luxmanual.com>

<http://aubethermostatmanual.com>

Golf course search by state

<http://golfingnear.com>

Email search by domain

<http://emailbydomain.com>

Auto manuals search

<http://auto.somanuals.com>

TV manuals search

<http://tv.somanuals.com>