



KV-MR9010

9-INCH WIDESCREEN MONITOR : INSTRUCTIONS

MONITOR DE PANTALLA ANCHA DE 9 PULGADAS : MANUAL DE INSTRUCCIONES

MONITEUR COULEUR A ECRAN LARGE DE 9 POUCHES : MANUEL D'INSTRUCTIONS

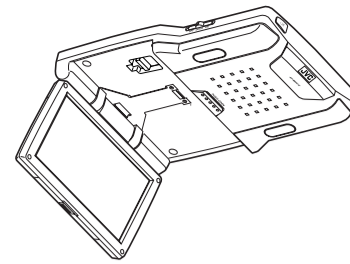

LVT1328-001B
[J]

0305MNMMDWJEIN
EN, SP, FR

© 2005 Victor Company of Japan, Limited

- This system cannot receive television broadcasts and is primarily designed for use with a VCR or a DVD player. Use the separately sold TV tuner unit KV-C1000 for optional television broadcast reception.
- Este sistema no puede recibir emisiones de televisión y ha sido diseñado para utilizarse esencialmente con un VCR o un reproductor DVD. Utilice la unidad de sintonizador de TV móvil KV-C1000 vendido por separado para una recepción opcional de emisiones de televisión.
- Ce système ne peut pas recevoir les émissions de télévision et il est essentiellement conçu pour l'utilisation avec magnétoscope ou un lecteur de DVD. Utilisez le module de tuner de télévision mobile KV-C1000 vendu séparément afin de pouvoir recevoir les émissions de télévision.

INFORMATION (For U.S.A.)

This equipment has been tested and found to comply with the limits for a Class B digital device, pursuant to Part 15 of the FCC Rules. These limits are designed to provide reasonable protection against harmful interference in a residential installation. This equipment generates, uses, and can radiate radio frequency energy and, if not installed and used in accordance with the instructions, may cause harmful interference to radio communications. However, there is no guarantee that interference will not occur in a particular installation. If this equipment does cause harmful interference to radio or television reception, which can be determined by turning the equipment off and on, the user is encouraged to try to correct the interference by one or more of the following measures:

- Reorient or relocate the receiving antenna.
- Increase the separation between the equipment and receiver.
- Connect the equipment into an outlet on a circuit different from that to which the receiver is connected.
- Consult the dealer or an experienced radio/TV technician for help.

For customer Use:

Enter below the Model No. and Serial No. which are located on the top or bottom of the cabinet. Retain this information for future reference.

Model No. _____

Serial No. _____

ENGLISH

Thank you for purchasing a JVC product. Please read all instructions carefully before operation, to ensure your complete understanding and to obtain the best possible performance from the unit.

- For installation and connections, refer to the separate manual.

CAUTION:

This monitor should be used on DC 12 V only. To prevent electric shocks and fire hazards, DO NOT use any other power source.

CAUTION:

This product has a fluorescent lamp that contains a small amount of mercury. It also contains lead in some components. Disposal of these materials may be regulated in your community due to environmental considerations.

For disposal or recycling information please contact your local authorities, or the Electronics Industries Alliance: <http://www.eiae.org/>

Installation requires some special knowledge. Do not install the monitor yourself. Consult a dealer having special knowledge of this kind for safe and reliable installation.

WARNINGS

- DO NOT INSTALL THE MONITOR IN A LOCATION WHICH OBSTRUCTS DRIVING, VISIBILITY, SAFETY DEVICE FUNCTION SUCH AS AIR BAGS OR WHICH IS PROHIBITED BY APPLICABLE LAWS AND REGULATIONS.
- There may be legal regulations defining the permissible installation locations for the monitor which differ by country or by state. Be sure to install the monitor in a correct location according to such laws.
- The driver must not operate the monitor while driving.
 - * Stop your vehicle in a safe location when operating the monitor.
- The driver must not watch the television or playback pictures while driving. If the driver does it while driving, it may lead to carelessness and cause an accident.
- Keep the monitor at an appropriate sound level while driving. Driving with the sound at a level that prevents you from hearing sounds outside of and around the vehicle may cause an accident.
- Be sure not to let the monitor fall or be strongly impacted since this may cause a malfunction or fire.
- Do not use the monitor with the engine off. Doing so with the engine off will consume battery power and may prevent the engine from starting.
- When not in use, close the liquid crystal panel and store it into the compartment.
- Do not touch the surface of the liquid crystal panel directly.
- Do not hang any object on the monitor or hang down, as this may damage the monitor.



ESPAÑOL

Muchas gracias por adquirir un producto JVC. Como primer paso, por favor lea atentamente estas instrucciones y disfrute al máximo de todas las prestaciones de esta unidad.

- Para la instalación y las conexiones, refiérase al manual separado.

PRECAUCIÓN:

Este sistema del monitor sólo debe utilizarse con 12 V CC. Para impedir peligros de descargas eléctricas e incendios, NO utilice ninguna otra fuente de alimentación.

PRECAUCION:

Este producto dispone de una lámpara fluorescente que contiene una pequeña cantidad de mercurio. Algunos componentes también contienen plomo. Para fines de protección ambiental, la disposición de estos materiales podría estar reglamentada por las autoridades locales.

Para solicitar información sobre la disposición y el reciclaje, sírvase ponerse en contacto con sus autoridades locales, o con Electronics Industries Alliance: <http://www.eiae.org/>

La instalación requiere cierto conocimiento especial. No instale el sistema del monitor por sí mismo. Para una instalación segura y confiable, consulte con un concesionario que tenga conocimientos especiales en esta área.

ADVERTENCIAS

- NO INSTALE EL MONITOR EN UN LUGAR QUE IMPIDA EL MANEJO, LA VISIBILIDAD, EL FUNCIONAMIENTO DE DISPOSITIVOS DE SEGURIDAD COMO POR EJEMPLO BOLSAS DE AIRE, O DONDE LO PROHÍBAN LAS LEYES O REGLAMENTOS LOCALES.
- Como puede haber reglamentos legales, diferentes según el país o estado, que indiquen las ubicaciones de instalación permitidas para la unidad de visualización, asegúrese de instalar la unidad de visualización en un lugar que cumpla con tales reglamentos.
- El conductor no debe operar el sistema del monitor mientras conduce.
 - * Para operar el monitor, detenga su vehículo en un lugar seguro.
- El conductor no debe ver la televisión ni videos mientras conduce. Si el conductor ver la televisión o un vídeo mientras conduce puede descuidarse y causar un accidente.
- Mantenga el monitor a un nivel de sonido apropiado mientras conduce. Conducir con el sonido a un nivel que le impida oír el sonido del exterior o de alrededor de su vehículo puede causar un accidente.
- Asegúrese de no dejar caer ni golpear con fuerza el monitor pues podría producir fallos de funcionamiento o un incendio.
- No mire la televisión estando el motor parado. Mirar la televisión estando el motor parado consumirá energía de la batería y podrá impedir que arranque el motor.
- Cierre el panel de cristal líquido y guárdelo en el compartimiento cuando no lo utilice.
- No toque directamente la superficie del panel de cristal líquido.
- No ponga ni cuelgue ningún objeto en el monitor, pues podrán producirse daños en el mismo.

FRANÇAIS

Merci pour avoir acheté un produit JVC. Veuillez lire attentivement toutes les instructions avant d'utiliser l'appareil afin de bien comprendre son fonctionnement et d'obtenir les meilleures performances possibles.

- Pour l'installation et les raccordements, référez-vous au manuel séparé.

AVERTISSEMENT:

Ce système de tuner de télévision ne peut être utilisé seulement que sur du 12 V CC. Pour éviter les risques de commotions électriques et d'incendie, NE JAMAIS utiliser d'autre source d'alimentation quelle qu'elle soit.

ATTENTION:

Cet appareil utilise une lampe fluorescente qui contient une petite quantité de mercure. Il contient aussi du plomb dans certains composants. La mise au rebut de ces matériaux peut être réglementée dans votre région pour des raisons environnementales.

Pour la mise au rebut ou le recyclage, veuillez contacter les autorités locales ou l'Alliance des industries électroniques: <http://www.eiae.org/>

L'installation nécessite certaines connaissances spéciales. N'installez pas le moniteur vous-même. Consultez un revendeur possédant les connaissances spéciales nécessaires pour une installation correcte et sûre.

MISES EN GARDE

- N'INSTALLEZ PAS LE MONITEUR DANS UN ENDROIT OÙ IL PEUT GÊNER LA VISIBILITÉ DU CONDUCTEUR OU LE FONCTIONNEMENT D'UN DISPOSITIF DE SÉCURITÉ TEL QUE LES COUSSINS GONFLABLES, OU DANS UN ENDROIT INTERDIT PAR LES LOIS ET RÈGLEMENTS EN PLACE.
- Dès lors que diffèrent suivant les pays les règlements régissant les emplacements autorisés pour l'installation des unités d'affichage, se renseigner afin d'installer l'unité d'affichage sur un emplacement autorisé par lesdites lois et règlements.
- Le conducteur ne doit jamais faire fonctionner ce système de moniteur lorsqu'il conduit son véhicule.
 - * Arrêtez votre véhicule dans un endroit sûr avant d'opérer votre moniteur.
- Le conducteur ne doit jamais regarder la télévision ou une vidéo lorsqu'il conduit. Regarder la télévision ou une vidéo en conduisant réduit considérablement la vigilance du conducteur et multiplie les risques d'accident.
- Maintenir le moniteur à un niveau sonore approprié en conduisant. Conduire sous un niveau sonore assourdissant qui empêcherait d'entendre les bruits environnants peut causer des accidents.
- Veiller à ne jamais laisser tomber ni heurter violemment le moniteur car cela risquerait de provoquer des pannes ou un incendie.
- Ne pas regarder le moniteur lorsque le moteur est arrêté. Regarder le moniteur avec le contact moteur coupé consomme beaucoup de batterie ce qui pourrait empêcher le moteur de repartir.
- Quand l'appareil n'est pas utilisé, fermez l'afficheur à cristaux liquides et conservez-le dans son compartiment.
- Ne touchez pas directement la surface du panneau à cristaux liquides.
- N'accrochez aucun objet ni ne vous penchez au moniteur car cela risquerait de l'endommager.

Precautions / Precauciones / Précautions

Cautions for handling the liquid crystal panel / Precauciones sobre el manejo del panel de cristal líquido / Précautions à prendre avec l'afficheur à cristaux liquides

Do not expose the liquid crystal panel to direct sunlight.

- Storage temperature range: -20°C to $+80^{\circ}\text{C}$ (-4°F to 176°F)
- No deje la pantalla de cristal líquido expuesta a la luz directa del sol.
- Gama de temperaturas para guardar el panel: -20°C a $+80^{\circ}\text{C}$ (-4°F a 176°F)
- N'exposez pas l'afficheur à cristaux liquides directement aux rayons du soleil.*
- Plage des températures de rangement: -20°C à $+80^{\circ}\text{C}$ (-4°F à 176°F)

During the summer, temperatures can reach as high as 100°C (212°F)
Durante el verano, las temperaturas pueden alcanzar los 100°C (212°F)
Pendant l'été, la température peut s'élever jusqu'à 100°C (212°F)

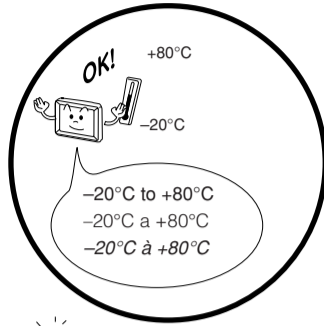

When the liquid crystal panel reaches high temperatures or low temperatures, chemical changes occur within the liquid crystal panel which may cause it to malfunction.
Cuando el panel de cristal líquido alcanza temperaturas altas o bajas, dentro del panel de cristal líquido se producen cambios químicos que pueden causar fallos en el funcionamiento.

Lorsque le panneau à cristaux liquides atteint des températures, hautes ou basses, excessives, les cristaux liquides peuvent devenir le siège de transformations chimiques qui en altèrent le bon fonctionnement.

Do not drop the liquid crystal panel or strike it sharply.
No deje caer ni aplique un golpe fuerte al panel de cristal líquido.
Ne faites pas tomber l'afficheur à cristaux liquides ni ne le heurtez trop fort.



The red spots, blue spots and green spots on the panel surface are a normal characteristic of liquid crystal panels, and not a problem.

Los puntos rojos, azules y verdes que se ven sobre la superficie del panel son una característica normal de los paneles de cristal líquido y no son signo de anomalía.
Les taches rouges, bleues et vertes à la surface de l'afficheur à cristaux liquides sont normales et une caractéristique des afficheurs à cristaux liquides et non un signe de dysfonctionnement.

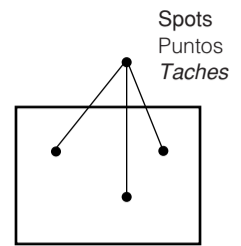

Note:

The liquid crystal panel is built with very high precision technology and has at least 99.99% effective image pixels. Be aware that on 0.01% of the panel there may be missing or constantly lit pixels.

Nota:

El panel de cristal líquido ha sido fabricado con una tecnología de máxima precisión y tiene por lo menos un 99,99% de píxeles efectivos. Tenga en cuenta que podría haber un 0,01% de píxeles constantemente apagados o iluminados.

Remarque:

Le panneau à cristaux liquides est fabriqué avec une technologie de très haute précision et possède au moins 99,99% de pixels d'image effectifs. Notez que sur 0,01% du panneau, il peut avoir des pixels manquants ou des pixels allumés constamment.

When the temperature is very cold or very hot, the image may not appear clearly or may move slowly.

The image may not be synchronized with the sound or the image quality may decline in such environments. Note that this is not a malfunction or problem.

- Usage temperature range: 0°C to $+40^{\circ}\text{C}$ (32°F to 104°F)

Cuando la temperatura esté muy fría o muy caliente, la imagen podrá no aparecer claramente o podrá moverse lentamente.

En tales entornos, puede suceder que la imagen no esté sincronizada con el sonido o que la calidad de la imagen disminuya. Tenga en cuenta que esto no es una anomalía ni un fallo de funcionamiento.

- Gama de temperaturas de utilización: 0°C a $+40^{\circ}\text{C}$ (32°F a 104°F)

Si la température est trop élevée ou trop basse, l'image peut ne pas apparaître tout à fait nettement ou se mouvoir avec lenteur.

De même, l'image peut sembler désynchronisée avec le son ou encore la qualité d'image peut se détériorer dans ces environnements extrêmes. Notez simplement qu'il ne s'agit pas d'un défaut de conception ni d'un mauvais fonctionnement.

- Limites de température d'utilisation: 0°C à $+40^{\circ}\text{C}$ (32°F à 104°F)



0°C (32°F) or colder
 0°C (32°F) o inferior
 0°C (32°F) ou plus froid



40°C (104°F) or hotter
 40°C (104°F) o superior
 40°C (104°F) ou plus chaud

Widescreen monitor / Monitor de pantalla ancha / Moniteur à écran large

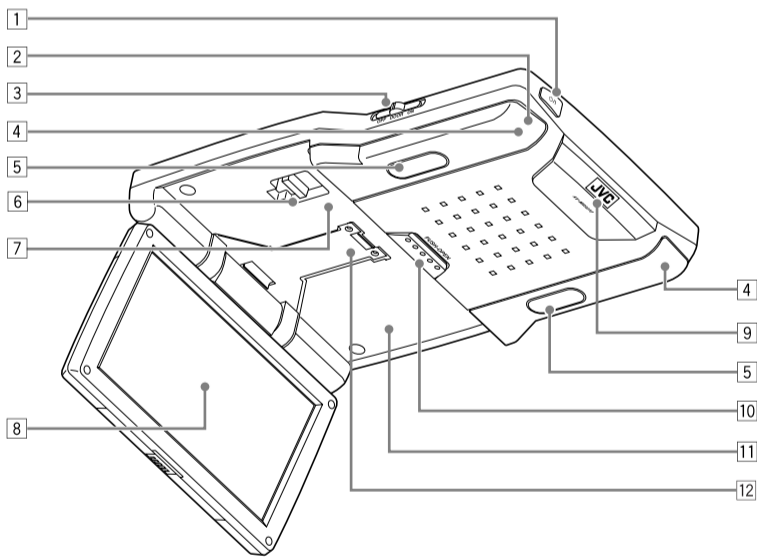

- 1 On (standby/on) button
 - Turns on the power if pressed.
 - Turns off the power if pressed and held.
- 2 Remote sensor
- 3 Dome light switch
 - See "To activate the door sensor" on page 4.
- 4 IR transmitters
- 5 Dome lights
- 6 Arm lock lever
- 7 Reset button
- 8 Screen (Liquid crystal panel)
- 9 White LED
- 10 PUSH-OPEN button
- 11 Screen compartment
- 12 Screen arm

For safety....

- Do not raise the volume level too much, as this will block outside sounds, making driving dangerous.
- Stop the car before performing any complicated operations.

Temperature inside the car....

If you have parked the car for a long time in hot or cold weather, wait until the temperature in the car becomes normal before operating the unit.

- 1 Boton On (en espera/encendido)
 - Púlselo para conectar la alimentación.
 - Púlselo y manténgalo pulsado para desconectar la alimentación.
- 2 Sensor remoto
- 3 Interruptor de la luz del techo
 - Consulte "Para activar el sensor de la puerta" en la página 4.
- 4 Transmisor IR
- 5 Luces del techo
- 6 Palanca de bloqueo del brazo
- 7 Botón de reinicialización
- 8 Pantalla (Panel de cristal líquido)
- 9 LED blanco
- 10 Botón PUSH-OPEN
- 11 Compartimiento de la pantalla
- 12 Brazo de la pantalla

Para fines de seguridad....

- No aumente demasiado el nivel de volumen pues es muy peligroso conducir si no se escuchan los sonidos exteriores.
- Detenga el automóvil antes de efectuar cualquier operación complicada.

Temperatura dentro del automóvil....

Si ha dejado el automóvil estacionado durante largo tiempo en un sitio cálido o frío, no opere la unidad hasta que se normalice la temperatura del habitáculo.

How to reset your monitor / Cómo reposicionar su unidad / Comment réinitialiser votre appareil

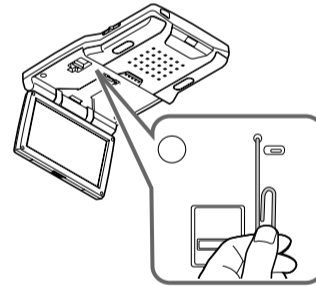

This will reset the microcomputer. Your preset adjustments will also be erased.
Esto hará que se reposicione el microcomputador. También se borrarán los ajustes preestablecidos por usted.
Cette procédure réinitialise le micro-ordinateur. Vos ajustements prééglés sont aussi effacés.

When you watch the screen at an angle, the picture might not be clear. This is not a malfunction. The finest picture can be seen when you watch the screen straight-on.

Al mirar la pantalla en ángulo, es posible que la imagen no sea clara. Esto no es una anomalía. La mejor imagen se obtiene al mirar la pantalla en sentido recto.

Si vous regardez l'écran avec un certain angle, l'image peut ne pas être claire. Ce n'est pas un mauvais fonctionnement. La meilleure image peut être vue quand vous regardez l'écran de face.

- 1 Touche On (attente/sous tension)
 - Appuyez sur cette touche pour mettre l'appareil sous tension.
 - Maintenez cette touche pressée pour mettre l'appareil hors tension.
- 2 Capteur de télécommande
- 3 Commutateur du plafonnier
 - Référez-vous à "Pour mettre en service le capteur de porte" à la page 4.
- 4 Émetteur IR
- 5 Plafonniers
- 6 Levier de verrouillage du bras
- 7 Touche de réinitialisation
- 8 Écran (Panneau à cristaux liquides)
- 9 DEL blanche
- 10 Touche d'ouverture PUSH-OPEN
- 11 Compartiment d'écran
- 12 Bras de l'écran

Pour sécurité....

- N'augmentez pas trop le volume car cela bloquerait les sons de l'extérieur rendant la conduite dangereuse.
- Arrêtez la voiture avant de réaliser toute opération compliquée.

Température à l'intérieur de la voiture....

Si votre voiture est restée garée pendant longtemps dans un climat chaud ou froid, attendez que la température à l'intérieur de la voiture redevienne normale avant d'utiliser l'appareil.

■ Installing the lithium coin battery (CR2025) / Instalación de la pila botón de litio (CR2025) / Mise en place de la pile-bouton au lithium (CR2025)

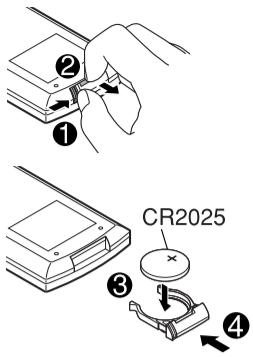

Warning:

- Do not install any battery other than CR2025 or its equivalent; otherwise, it may explode.
- Store the battery in a place where children cannot reach to avoid risk of accident.
- To prevent the battery from over-heating, cracking, or starting a fire:
 - Do not recharge, short, disassemble, or heat the battery or dispose of it in a fire.
 - Do not leave the battery with other metallic materials.
 - Do not poke the battery with tweezers or similar tools.
 - Wrap the battery with tape and insulate when throwing away or saving it.

Advertencia:

- No instale ninguna otra pila que no sea la CR2025 o su equivalente pues de lo contrario, podrá explotar.
- Para evitar riesgos de accidentes, guarde la pila en un lugar seguro, fuera del alcance de los niños.
- Para proteger la pila contra el recalentamiento, las grietas, o para evitar que produzca incendio:
 - Evite recargar, cortocircuitar, desarmar o calentar la pila, o arrojársela al fuego.
 - No deje la pila con otros materiales metálicos.
 - No toque la pila con pinzas u otras herramientas similares.
 - Enrolle la pila con una cinta y aisléla antes de desecharla o guardarla.

Avertissement:

- N'installez aucune autre pile qu'une CR2025 ou son équivalent; Sinon, elle pourrait exploser.
- Rangez la pile dans un endroit hors de la portée des enfants afin d'éviter tout risque d'accident.
- Pour éviter que la pile ne chauffe, ne se fissure ou cause un incendie:
 - Ne rechargez pas, ne court-circuitez pas, ne chauffez pas la pile ni ne la jeter dans un feu.
 - Ne laissez pas la pile avec d'autres objets métalliques.
 - Ne piquez pas la pile avec des ciseaux ou d'autres objets similaires.
 - Enveloppez la pile de ruban isolant avant de la mettre au rebut ou de la ranger.

■ Before using the remote controller / Antes de utilizar el control remoto / Avant d'utiliser la télécommande

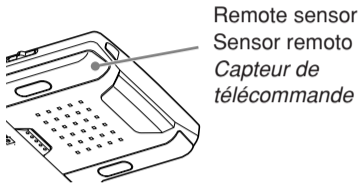

- Aim the remote controller directly at the remote sensor on the monitor. Make sure there is no obstacle in between.
- Do not expose the remote sensor to strong light (direct sunlight or artificial lighting).

- Apunte el control remoto directamente hacia el sensor remoto de la unidad. Asegúrese de que no haya ningún obstáculo en medio.
- No exponga el sensor remoto a una luz potente (luz solar directa o iluminación artificial).

- Dirigez la télécommande directement sur le capteur de télécommande du moniteur. Assurez-vous qu'il n'y a pas d'obstacle entre les deux.
- N'EXPOSEZ PAS le capteur de télécommande à une forte lumière (lumière directe du soleil ou éclairage artificiel).

■ Main elements and features / Elementos principales y funciones / Composants principaux et caractéristiques

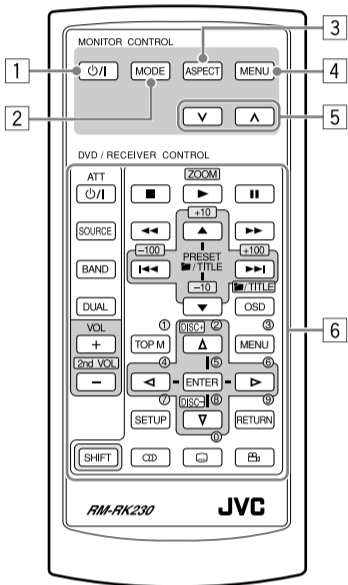

MONITOR CONTROL

- Power button**
 - Turns on the power if pressed.
 - Turns off the power if pressed and held.
- MODE button**
 - Selects the playback source.
- ASPECT button**
 - Changes the aspect ratio of the screen.
- MENU button**
 - Calls up the menu, then selects the adjustable menu items.
- Volume/Arrow buttons**
 - Adjust the level of the selected item or select an appropriate setting for selected item.

DVD/RECEIVER CONTROL

- Receiver control buttons**
 - Controllable only if your car receiver which is connected to this monitor is one of the JVC receivers.

CONTROL DEL MONITOR

- Botón Power**
 - En espera/encendido
 - Púlselo para conectar la alimentación.
 - Púlselo y manténgalo pulsado para desconectar la alimentación.
- Botón MODE**
 - Selecciona la fuente de reproducción.
- Botón ASPECT**
 - Cambia la relación de aspecto de la pantalla.
- Botón MENU**
 - Presenta en pantalla el menú, y seguidamente se seleccionan las opciones de menú ajustables.
- Botones V / ^**
 - Ajusta el nivel de la opción seleccionada o selecciona un ajuste apropiado para la opción seleccionada.

CONTROL DEL DVD/RECEPTOR

- Botones de control del receptor**
 - Controlable solamente si el receptor autorradio conectado a este monitor es uno de los receptores de JVC.

COMMANDE DU MONITEUR

- Touche Power**
 - attente/sous tension
 - Appuyez sur cette touche pour mettre l'appareil sous tension.
 - Maintenez cette touche pressée pour mettre l'appareil hors tension.
- Touche MODE**
 - Permet de choisir la source de lecture.
- Touche ASPECT**
 - Permet de changer le format d'image de l'écran.
- Touche MENU**
 - Appelle un menu sur lequel vous pouvez choisir les options à régler.
- Touches V / ^**
 - Permet d'ajuster le niveau de l'option choisie ou de choisir un réglage approprié pour l'option choisie.

COMMANDE DU LECTEUR DE DVD

- Touches de commande de l'autoradio**
 - Ces touches peuvent être utilisées uniquement si votre autoradio connecté à ce moniteur est un autoradio JVC.

Basic operations / Operaciones basicas / Fonctionnement de base

Preparation

Before operating the unit, make sure that all external components are correctly connected and installed.

CAUTION:

- When not in use, close the liquid crystal panel and store it into the compartment; otherwise, it may obstruct the visibility through the rearview mirror.
- Do not touch the surface of the liquid crystal panel directly.

Preparativos

Antes de operar la unidad, asegúrese de que todos los componentes externos se encuentren conectados e instalados de manera correcta.

PRECAUCIÓN:

- Cuando no lo utilice, cierre el panel de cristal líquido y guárdelo en el compartimiento pues de lo contrario, podría obstruir la visibilidad a través del espejo retrovisor.
- No toque directamente la superficie del panel de cristal líquido.

Préparation

Avant d'utiliser le système, assurez-vous que tous les appareils extérieurs sont connectés et installés correctement.

ATTENTION:

- Lorsque vous ne l'utilisez pas, refermez le panneau à cristaux liquides et rangez-le dans son compartiment; sinon, il peut gêner la visibilité du rétroviseur.
- Ne touchez pas directement la surface du panneau à cristaux liquides.

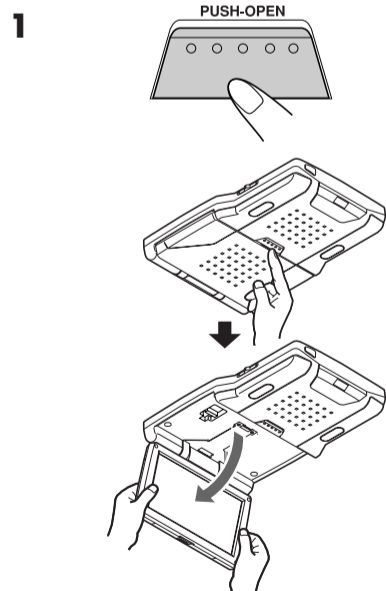

- Open the liquid crystal panel.** Press PUSH-OPEN until the liquid crystal panel is unlocked, then open the liquid crystal panel by both hands.

When closing the liquid crystal panel, store it in the screen compartment until it is locked.

- Abra el panel de cristal líquido.** Presione el botón PUSH-OPEN hasta que se desbloquee el panel de cristal líquido, y seguidamente abra el panel con ambas manos.

Al cerrar el panel de cristal líquido, introdúzcalo en el compartimiento de la pantalla hasta que quede bloqueado.

- Ouvrez le panneau à cristaux liquides.** Poussez sur PUSH-OPEN jusqu'à ce que le panneau à cristaux liquides soit déverrouillé, puis ouvrez le panneau en utilisant les deux mains.

Lorsque vous refermez le panneau à cristaux liquides, rangez-le dans le compartiment de l'écran jusqu'à ce qu'il se verrouille.

To change the monitor position

You can select a monitor position from the four positions.

- Slide the arm lock lever to RELEASE, then pull down or push up the monitor.
- Slide the arm lock lever to HOLD, then remove the screen arm to the nearest locking position.

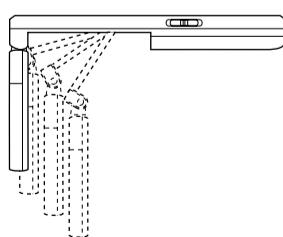

When closing the liquid crystal panel, push up the monitor to the highest position.

Para cambiar la posición del monitor

La posición del monitor se puede seleccionar entre cuatro posiciones.

- Deslice la palanca de bloqueo del brazo a RELEASE y, seguidamente, tire del monitor hacia abajo o empújelo hacia arriba.
- Deslice la palanca de bloqueo del brazo a HOLD y, seguidamente, retire el brazo de la pantalla hasta la posición de bloqueo más cercana.

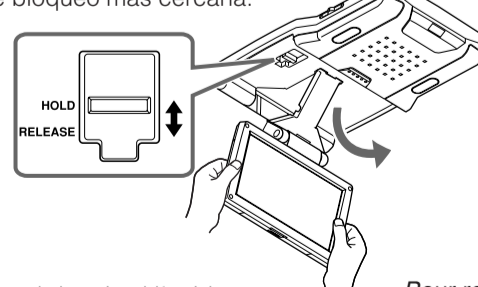

Al cerrar el panel de cristal líquido, empuje hacia arriba el monitor, hasta la posición más alta.

Pour changer la position du moniteur

Vous pouvez une des quatre positions disponibles pour le moniteur.

- Mettez le levier de verrouillage sur la position RELEASE, puis tirez vers le bas ou poussez vers le haut le moniteur.
- Mettez le levier de verrouillage sur la position HOLD, puis engagez le moniteur dans la position de verrouillage la plus proche.

Pour refermer le panneau à cristaux liquides, poussez le moniteur vers le haut dans sa position la plus haute.

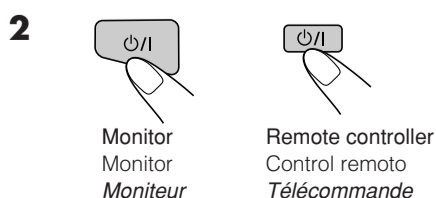

- Turn on the power.**

- Conecte la alimentación.**

- Mettez l'appareil sous tension.**

To be continued...

Continúa...

À suivre...

3



→ AV 1 → AV 2 →

- 3 Select the playback source.**
Each time you press the button, the playback source changes.

- 3 Seleccione la fuente de reproducción.**
Cada vez que pulsa el botón, la fuente de reproducción cambia.

- 3 Choisissez la source de lecture.**
Chaque fois que vous appuyez sur la touche, la source de lecture change.

- 4 Operate the playback source you selected.**
To operate the external components, refer to the manuals for the connected components.

- 4 Opere la fuente de reproducción que ha seleccionado.**
Para operar los componentes externos, refiérase al manual de los componentes conectados.

- 4 Utilisez la source de lecture que vous avez choisie.**
Pour commander l'appareil extérieur, référez-vous au mode d'emploi fourni avec l'appareil connecté.

- 5 Adjust the volume on the car receiver.**

- 5 Ajuste el volumen del receptor para automóvil.**

- 5 Ajustez le volume sur l'autoradio.**

■ To turn off the power / Para desconectar la alimentación / Pour mettre l'appareil hors tension

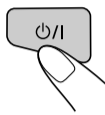

Monitor
Monitor
Moniteur

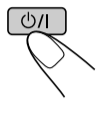

Remote controller
Control remoto
Télécommande

Press and hold ϕ/I button.

Pulse y mantenga pulsado el botón ϕ/I .

Maintenez pressée la touche ϕ/I .

Other basic operations / Otras operaciones básicas / Autres fonctions de base

To activate the door sensor / Para activar el sensor de la puerta / Pour mettre en service le capteur de porte

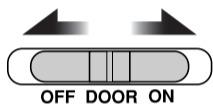

- **OFF:** Turns off the dome lights.
- **DOOR:** Activates the door sensor which turns on the dome lights when a door is open.
- **ON:** Turns on the dome lights.

- **OFF:** Apaga la luz del techo.
- **DOOR:** Activa el sensor de la puerta, para que se encienda la luz del techo cuando se abre una puerta.
- **ON:** Enciende la luz del techo.

- **OFF:** Éteint le plafonnier.
- **DOOR:** Met en service le capteur de porte de façon que le plafonnier s'allume quand une porte est ouverte.
- **ON:** Allume le plafonnier.

Using optional cordless headphones

You can use JVC's optional cordless headphones KS-HP2 to listen to the playback sounds of the external component. Playback sounds are transmitted through IR transmitters to the cordless headphones. When using the headphones, set to the monitor menu item "IR" to "ON." (For details, see next section.)

Uso de los auriculares inalámbricos opcionales

Podrá utilizar los auriculares inalámbricos opcionales JVC KS-HP2 para escuchar el sonido reproducido por los componentes externos. El sonido reproducido se transmite a los auriculares inalámbricos a través de los transmisores IR. Cuando utilice los auriculares, ajuste la opción "IR" del menú del monitor a "ON". (Para los detalles, consulte la siguiente sección).

Utilisation du casque d'écoute sans fil optionnel

Vous pouvez utiliser le casque d'écoute sans fil optionnel KS-HP2 de JVC pour écouter les sons de lecture de l'appareil extérieur. Les sons de lecture sont émis par les émetteurs IR jusqu'au casque d'écoute sans fil. Lors de l'utilisation du casque d'écoute, réglez l'option "IR" du menu du moniteur sur "ON". (Pour les détails, référez-vous à la section suivante.)

Adjustments / Ajustes / Ajustements

Using the monitor menu

You can make your own display adjustments using the menu.

- For the adjustable items, see next page.

Uso del menú del monitor

Utilizando el menú, podrá realizar sus propios ajustes de visualización.

- En cuanto a las opciones ajustables, consulte la página siguiente.

Utilisation du menu du moniteur

Vous pouvez réaliser vos propres ajustements pour l'affichage en utilisant le menu.

- Pour les éléments ajustables, référez-vous à la page suivante.

■ Basic procedure / Procedimiento básico / Procédure de base

1

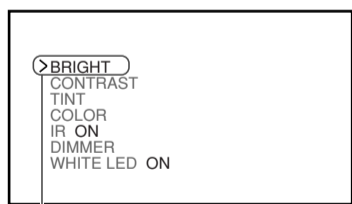

Current menu item
Opción de menú actual
Réglage de menu actuel

1 Call up the menu.

Menu selection goes off if other operations are done or no operation is done for about 5 seconds.

1 Llame el menú.

La selección del menú se cancela si se efectúan otras operaciones o no se efectúa ninguna operación durante aproximadamente 5 segundos.

1 Appelez le menu.

Le menu disparaît si une autre opération est réalisée ou si aucune opération n'est réalisée pendant environ 5 secondes.

2



2 Select an item you want to adjust.

2 Seleccione la opción que desea ajustar.

2 Choisissez le réglage que vous souhaitez ajuster.

3

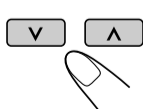

3 Adjust the level of the selected item (or select an appropriate setting for the selected item).

3 Ajuste el nivel de la opción seleccionada (o seleccione un ajuste apropiado para la opción seleccionada).

3 Ajustez le niveau du réglage choisi (ou choisissez le réglage approprié).

4



4 Exit from the menu.
Press the button repeatedly until the menu is erased.

4 Salga del menú.
Pulse el botón repetidamente hasta que se borre el menú.

4 Quittez le menu.
Appuyez répétitivement sur la touche jusqu'à ce que le menu disparaisse.

Adjustable items on the monitor menu / Opciones ajustables en el menú del monitor / Réglages ajustables sur le menu du moniteur

BRIGHT:	Adjust this if the picture is too bright or too dark. • Adjustable range: -10 to +11 • Initial level: 0 (center)	Ajústelo si la imagen es demasiado clara u oscura. • Margen ajustable: -10 a +11 • Nivel inicial: 0 (central)	Ajustez ce réglage si l'image est trop lumineuse ou trop sombre. • Plage d'ajustement: -10 à +11 • Niveau initial: 0 (centre)
CONTRAST:	Control the degree of difference between the lightest and darkest parts of the picture. • Adjustable range: -10 to +11 • Initial level: 0 (center)	Controla el grado de diferencia entre las partes más brillantes y más oscuras de la imagen. • Margen ajustable: -10 a +11 • Nivel inicial: 0 (central)	Contrôle le degré de différence entre les parties les plus lumineuses et les plus sombres de l'image. • Plage d'ajustement: -10 à +11 • Niveau initial: 0 (centre)
TINT:	Adjust this if the human skin color is unnatural. • Adjustable range: -10 to +11 • Initial level: 0 (center)	Ajústelo si el color de la piel no es natural. • Margen ajustable: -10 a +11 • Nivel inicial: 0 (central)	Ajustez ce réglage si la couleur de la peau humaine n'est pas naturelle. • Plage d'ajustement: -10 à +11 • Niveau initial: 0 (centre)
COLOR:	Adjust the color of the picture—lighter or darker. • Adjustable range: -10 to +11 • Initial level: 0 (center)	Ajusta el color de la imagen—más clara o más oscura. • Margen ajustable: -10 a +11 • Nivel inicial: 0 (central)	Permet d'ajuster la couleur de l'image—plus clair ou plus sombre. • Plage d'ajustement: -10 à +11 • Niveau initial: 0 (centre)
IR*:	Set to "ON" when you listen to the playback sounds using JVC's optional cordless headphones KS-HP2. • Selectable settings: ON, OFF • Initial setting: ON	Ajuste a "ON" cuando escuche el sonido reproducido utilizando los auriculares inalámbricos opcionales JVC KS-HP2. • Ajustes seleccionables: ON, OFF • Ajuste inicial: ON	Réglez cette option sur "ON" lorsque vous souhaitez écouter les sons de lecture en utilisant le casque d'écoute sans fil KS-HP2 de JVC. • Réglages sélectionnables: ON, OFF • Réglage initial: ON
DIMMER:	Adjust the light of the screen and the white LED when you turn on the headlights. • Adjustable range: -5 to +5 • Initial level: 0 (center)	Ajusta la luminosidad de la pantalla y del LED blanco cuando se encienden los faros. • Margen ajustable: -5 a +5 • Nivel inicial: 0 (central)	Ajuste la luminosité de l'écran et de la DEL blanche quand vous allumez les feux de la voiture. • Plage d'ajustement: -5 à +5 • Niveau initial: 0 (centre)
WHITE LED:	Light on or off the white LED when you turn on the monitor. • Selectable settings: ON, OFF • Initial setting: ON	Enciende o apaga el LED blanco al encender el monitor. • Ajustes seleccionables: ON, OFF • Ajuste inicial: ON	Allume ou éteint la diode (DEL) blanche quand vous mettez le moniteur sous tension. • Réglages sélectionnables: ON, OFF • Réglage initial: ON

* Turn off the headphones before changing the "IR" setting.

* Desactive los auriculares antes de cambiar el ajuste "IR".

* Mettez le casque d'écoute hors service avant de changer le réglage "IR".

Changing the aspect ratio

Cambio de la relación de aspecto

Changement du format d'image

You can select an appropriate aspect ratio for the playback video signals.

Podrá seleccionar una relación de aspecto apropiada para las señales de vídeo de reproducción.

Vous pouvez choisir le format d'image pour les signaux vidéo de lecture.

Basic procedure / Procedimiento básico / Procédure de base



Each time you press the button, aspect ratio change.

La relación de aspecto cambia cada vez que pulsa el botón.

Chaque fois que vous appuyez sur cette touche, le format d'image change.

Changeable aspect ratio / Relaciones de aspecto seleccionables / Formats d'image sélectionnables

When incoming 16:9 video signal / Cuando la señal de vídeo entrante es de 16:9 / Lors de l'entrée d'un signal vidéo 16:9

FULL: 	Pictures are fully shown on the screen. • In some cases, the black bars may be shown at the top and bottom sides of the screen.	Las imágenes se muestran por entero en la pantalla. • En algunos casos, podrían aparecer barras negras en las partes superior e inferior de la pantalla.	Les images apparaissent entièrement sur l'écran. • Dans certains cas, des barres noires peuvent apparaître en haut et en bas de l'écran.
NORMAL: 	Pictures are reduced horizontally. • The black bars will be shown at the left and right sides of the screen. • In some cases, the black bars may be shown also at the top and bottom sides of the screen.	Las imágenes se reducen horizontalmente. • Las barras negras aparecen en los lados izquierdo y derecho de la pantalla. • En algunos casos, también podrían aparecer barras negras en las partes superior e inferior de la pantalla.	Les images sont compressées horizontalement. • Des barres noires apparaissent à gauche et à droite de l'écran. • Dans certains cas, des barres noires peuvent aussi apparaître en haut et en bas de l'écran.
JUST: 	The middle of pictures are reduced horizontally, and the left and right side of the picture enlarged horizontally. • In some cases, the black bars may be shown at the top and bottom sides of the screen.	El centro de las imágenes se reduce horizontalmente, y los lados izquierdo y derecho de la imagen se agranda horizontalmente. • En algunos casos, también podrían aparecer barras negras en las partes superior e inferior de la pantalla.	La partie centrale de l'image est compressée horizontalement et les côtés gauche et droit de l'image sont agrandis horizontalement. • Dans certains cas, des barres noires peuvent apparaître en haut et en bas de l'écran.
ZOOM: 	Pictures are enlarged on the screen so that no black bars will be shown on the screen. (The entire picture cannot be shown on the screen.)	Las imágenes aparecen ampliadas en la pantalla de manera que no aparezcan las franjas negras en la misma. (No se muestra la imagen entera en la pantalla.)	Les images sont agrandies sur l'écran de façon qu'il n'y ait pas de barre noire. (L'image entière n'apparaît pas sur l'écran.)

When incoming 4:3 video signal / Cuando la señal de vídeo entrante es de 4:3 / Lors de l'entrée d'un signal vidéo 4:3

FULL: 	Pictures are enlarged horizontally and are fully shown on the screen.	Las imágenes se amplían horizontalmente y se muestran por entero en la pantalla.	Les images sont agrandies horizontalement et apparaissent entièrement sur l'écran.
NORMAL: 	Pictures are shown at the center of the screen. • The black bars will be shown at the left and right sides of the screen.	Las imágenes se muestran en el centro de la pantalla. • Aparecerán franjas negras en los lados izquierdo y derecho de la pantalla.	Les images apparaissent au centre de l'écran. • Des barres noires apparaissent à gauche et à droite de l'écran.
JUST: 	Pictures are enlarged horizontally. The extension ratio increases toward the both sides of the screen.	Las imágenes se agrandan horizontalmente. La relación de extensión aumenta hacia ambos lados de la pantalla.	Les images sont agrandies horizontalement. Le rapport d'agrandissement augmente pour les deux côtés de l'écran.
ZOOM: 	Pictures are enlarged on the screen so that no black bars will be shown on the screen. (The entire picture cannot be shown on the screen.)	Las imágenes aparecen ampliadas en la pantalla de manera que no aparezcan las franjas negras en la misma. (No se muestra la imagen entera en la pantalla.)	Les images sont agrandies sur l'écran de façon qu'il n'y ait pas de barre noire. (L'image entière n'apparaît pas sur l'écran.)

Maintenance / Mantenimiento / Entretien

To prevent damage to the exterior

- Do not apply pesticides, benzine, thinner or other volatile substances to the monitor.
The cabinet surface primarily consists of plastic materials.
- Do not wipe with benzine, thinner or similar substances because this will result in discoloration or removal of the paint.
- When a cloth with a cleansing chemical is used, follow the caution points.
 - Do not leave the unit in contact with rubber or vinyl products for long periods of time.
 - Do not use cleansers which have polishing granules because this could damage the cabinet.

Clean off dirt by wiping lightly with a soft cloth

When the cabinet is very dirty, wipe with a well-wrung cloth dipped in a kitchen cleanser (neutral) thinned by water and then go over the same surface with a dry cloth.
(Since there is the possibility of water drops getting inside of the unit, do not directly apply cleanser to the surface.)

Para impedir daños en la parte exterior

- No aplique pesticidas, bencina, diluyente u otras sustancias volátiles a la unidad.
La superficie de la caja está hecha principalmente de materiales plásticos.
- No la limpie con bencina, diluyente o sustancias similares porque esto puede causar descoloración o desprendimiento de la pintura.
- Cuando utilice un paño con un producto químico de limpieza, siga los puntos de precaución.
 - No deje la unidad en contacto con productos de goma o vinilo durante largos periodos de tiempo.
 - No utilice limpiadores que contenga gránulos pulidores, pues se podrá dañar la carcasa.

Elimine la suciedad frotando ligeramente con un paño suave

Cuando la unidad esté muy sucia, límpiela con un paño humedecido en un producto de limpieza de cocina (neutro) diluido en agua y bien escurrido, y luego pase un paño seco por la misma superficie.
(Como existe la posibilidad de que entren gotas en el interior de la unidad, no aplique directamente el producto de limpieza de cocina diluido en agua a la superficie.)

Pour éviter d'endommager l'extérieur

- Ne jamais appliquer de pesticide, benzine, diluant ou autre substance volatile sur l'unité.
La surface du coffret est essentiellement constituée de matières plastiques.
- Ne pas frotter l'unité à la benzine, au diluant ou toute autre substance similaire, car cela entraîne une décoloration et/ou un écaillage de la peinture.
- Lorsqu'on utilise un chiffon imbibé d'un agent chimique de nettoyage, prendre les précautions suivantes.
 - Ne pas laisser l'unité au contact du caoutchouc ou du vinyle pendant de longues périodes.
 - N'utilisez pas de nettoyant contenant des granules à polir parce que cela risquerait d'endommager le boîtier.

Nettoyer les saletés en frottant légèrement au chiffon doux

Quand le boîtier est très sale, frottez-le avec un chiffon bien essoré imbibé de nettoyant neutre dilué dans de l'eau puis essuyez la même surface avec un chiffon sec.
(Pour éviter que des gouttes d'eau ne pénètrent dans l'unité, ne jamais appliquer de rectement de liquide de nettoyage sur la surface.)

Troubleshooting / Localización de averías / Guide de dépannage

What appears to be trouble is not always serious. Check the following points before calling a service center.

Lo que aparenta ser una avería podría resolverse fácilmente. Verifique los siguientes puntos antes de llamar al centro de servicio.

Ce qui apparaît être un problème n'est pas toujours sérieux. Vérifiez les points suivants avant d'appeler un centre de service.

Symptoms / Síntomas / Symptôme	Causes / Causas / Causes	Remedies / Soluciones / Remèdes
<ul style="list-style-type: none"> Colored spots (red, blue and green) appear on the screen. Puntos de color (rojo, azul y verde) aparecen en la pantalla. <i>Des points de couleur (rouges, bleus et verts) apparaissent sur l'écran.</i> 	<p>This is a characteristic of liquid crystal panels and is not a malfunction. Esta es una característica de los paneles de cristal líquido y no es una anomalía. <i>C'est une caractéristique des panneaux à cristaux liquides et ce n'est pas un mauvais fonctionnement.</i></p>	<p>See "Note" on page 2. Véase "Nota" en la página 2. <i>Consultez la "Remarque" de la page 2.</i></p>
<ul style="list-style-type: none"> No picture appears and sound is not heard. No hay imagen ni sonido. <i>Aucune image n'apparaît et aucun son n'est entendu.</i> 	<p>The cord is not connected correctly. El cable no está correctamente conectado. <i>Le cordon n'est pas connecté correctement.</i></p> <p>Correct input mode is not selected. No se ha seleccionado el modo de entrada correcto. <i>Le mode d'entrée correct n'est pas choisi.</i></p>	<p>Connect the cord correctly. Conecte correctamente el cable. <i>Connectez le cordon correctement.</i></p> <p>Select the correct input mode. Seleccione el modo de entrada correcto. <i>Choisissez le mode d'entrée correct.</i></p>
<ul style="list-style-type: none"> The unit does not work at all. La unidad no funciona para nada. <i>L'appareil ne fonctionne pas du tout.</i> 	<p>The built-in microcomputer may have functioned incorrectly due to noise, etc. El microcomputador incorporado podría estar funcionando incorrectamente debido a ruidos, etc. <i>Le micro-ordinateur intégré peut fonctionner incorrectement à cause de parasites, etc.</i></p>	<p>Reset the unit (see page 2). Reinicialice la unidad (consulte la página 2). <i>Réinitialisez l'appareil (voir page 2).</i></p>
<ul style="list-style-type: none"> Remote controller does not work. El control remoto no funciona. La télécommande ne fonctionne pas. Cordless headphones (not supplied) do not work. Los auriculares inalámbricos (no suministrados) no funcionan. <i>Le casque d'écoute sans fil (non fourni) ne fonctionne pas.</i> 	<p>The battery has lost its charge. La pila está descargada. <i>La pile est usée.</i></p> <p>The sensor is exposed to strong light. El sensor remoto se encuentra expuesto a una luz potente. <i>Le capteur de télécommande est exposé à une lumière trop forte.</i></p>	<p>Install a new battery. Instale una pila nueva. <i>Installez une nouvelle pile.</i></p> <p>Do not expose the sensor to strong light. No exponga el sensor remoto a una luz potente. <i>N'exposez pas le capteur de télécommande à une lumière trop forte.</i></p>
<ul style="list-style-type: none"> Howling occurs from the speakers or the headphones. Se escucha silbido de los altavoces o de los auriculares. <i>Un hurlement peut se produire dans les enceintes ou le casque d'écoute.</i> 	<p>It may be caused by a camcorder connected to the monitor. Podría atribuirse a una videocámara conectada al monitor. <i>Il peut être causé par un caméscope connecté au moniteur.</i></p>	<p>Camcorder is now in recording mode. Deactivate the recording mode. La videocámara está actualmente en el modo de grabación. Desactive el modo de grabación. <i>Le caméscope est en mode d'enregistrement. Mettez hors service le mode d'enregistrement.</i></p>

Specifications / Especificaciones / Spécifications

WIDESCREEN MONITOR

Screen:
9 inch liquid crystal panel
Number of pixel:
336 960 pixels (480 vertical x 234 horizontal x 3)
Drive method:
TFT (Thin Film Transistor) active matrix format
Cordless audio:
Infrared audio transmitter (Support IR receiver stereo headphones)
L-channel: 2.3 MHz
R-channel: 2.8 MHz
Effective listening angle: 30°
Effective range: 2 m (6.6 ft)
Color system: NTSC
Input:
Video: RCA pin x 2 circuits 1 V(p-p), 75 Ω
Audio: RCA pin x 2 circuits 1.5 V(rms)
Output:
Video: RCA pin x 1 circuit 1 V(p-p), 75 Ω
Audio: RCA pin x 1 circuit 1.5 V(rms)

GENERAL

Power requirement:
Operating voltage:
DC 14.4 V (11 V to 16 V allowance)
Grounding system: Negative ground
Allowable operating temperature:
0°C to +40°C (32°F to 104°F)
Allowable storage temperature:
-20°C to +80°C (-4°F to 176°F)
Dimensions (W x H x D):
Installation size (approx.):
250 mm x 49 mm x 374 mm (9-7/8" x 1-15/16" x 14-3/4")
Mass (approx.):
2.4 kg (5.3 lbs) (excluding accessories)

Design and specifications are subject to change without notice.

MONITOR DE PANTALLA ANCHA

Pantalla:
Panel de cristal líquido de 9 pulg
Número de píxeles:
336 960 píxeles (480 vertical x 234 horizontal x 3)
Método de mando:
Formato de matriz activa TFT (transistor de película delgada)
Audio inalámbrico:
Transmisor de audio por infrarrojos (Soporta los auriculares estéreo del receptor IR)
Canal izquierdo: 2,3 MHz
Canal derecho: 2,8 MHz
Ángulo de audición efectivo: 30°
Alcance efectivo: 2 m (6,6 pies)
Sistema de color: NTSC
Entrada:
Video: Clavija RCA x 2 circuitos 1 V(p-p), 75 Ω
Audio: Clavija RCA x 2 circuitos 1,5 V(rms)
Salida:
Video: Clavija RCA x 1 circuito 1 V(p-p), 75 Ω
Audio: Clavija RCA x 1 circuito 1,5 V(rms)

GENERAL

Consumo de energía:
Tensión de funcionamiento:
14,4 V CC (tolerancia de 11 V a 16 V)
Sistema de puesta a tierra: Negativo a masa
Temperatura de funcionamiento permisible:
0°C a +40°C (32°F a 104°F)
Temperatura de almacenamiento permisible:
-20°C a +80°C (-4°F a 176°F)
Dimensiones (An x Al x Pr):
Tamaño de instalación (aprox.):
250 mm x 49 mm x 374 mm (9-7/8" x 1-15/16" x 14-3/4")
Peso (aprox.):
2,4 kg (5,3 lbs) (excluyendo accesorios)

El diseño y las especificaciones se encuentran sujetos a cambios sin previo aviso.

MONITEUR À ÉCRAN LARGE

Écran:
Panneau à cristaux liquides de 9 pouces
Nombre de pixels:
336 960 pixels (480 verticaux x 234 horizontaux x 3)
Méthode d'alimentation:
TFT (Transistor à couches minces) à matrice active
Système audio sans fil:
Émetteur audio infrarouge (Prend en charge les casques d'écoute à récepteur IR)
Canal gauche: 2,3 MHz
Canal droit: 2,8 MHz
Angle d'écoute effectif: 30°
Plage de fonctionnement: 2 m (6,6 pieds)
Standard de couleur: NTSC
Entrée:
Vidéo: Prises cinch x 2 circuits 1 V(c-c), 75 Ω
Audio: Prises cinch x 2 circuits 1,5 V(efficace)
Sortie:
Vidéo: Prises cinch x 1 circuit 1 V(c-c), 75 Ω
Audio: Prises cinch x 1 circuit 1,5 V(efficace)

GÉNÉRALITÉS

Alimentation:
Tension de fonctionnement:
CC 14,4 V (11 V à 16 V admissibles)
Système de mise à la masse: Masse négative
Températures de fonctionnement admissibles:
0°C à +40°C (32°F à 104°F)
Température de stockage admissible:
-20°C à +80°C (-4°F à 176°F)
Dimensions (L x H x P):
Taille d'installation (approx.):
250 mm x 49 mm x 374 mm (9-7/8" x 1-15/16" x 14-3/4")
Masse (approx.):
2,4 kg (5,3 livre) (sans les accessoires)

La conception et les spécifications sont sujettes à changement sans notification.

If a kit is necessary for your car, consult your telephone directory for the nearest car audio speciality shop.

Si necesita un kit para su automóvil, consulte su directorio telefónico para buscar la tienda especializada en car audio más cercana.

Si un kit est nécessaire pour votre voiture, consultez votre annuaire téléphonique pour trouver le magasin spécialisé autoradio le plus proche.

Free Manuals Download Website

<http://myh66.com>

<http://usermanuals.us>

<http://www.somanuals.com>

<http://www.4manuals.cc>

<http://www.manual-lib.com>

<http://www.404manual.com>

<http://www.luxmanual.com>

<http://aubethermostatmanual.com>

Golf course search by state

<http://golfingnear.com>

Email search by domain

<http://emailbydomain.com>

Auto manuals search

<http://auto.somanuals.com>

TV manuals search

<http://tv.somanuals.com>