

# JVC



ENGLISH

DEUTSCH

FRANÇAIS

NEDERLANDS

**CASSETTE RECEIVER**  
**CASSETTEN-RECEIVER**  
**RADIOCASSETTE**  
**RADIO/CASSETTESPELER**

## KS-FX202

## KS-F162

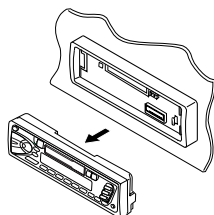

**KS-FX202**

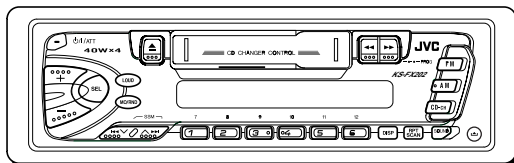

**KS-F162**

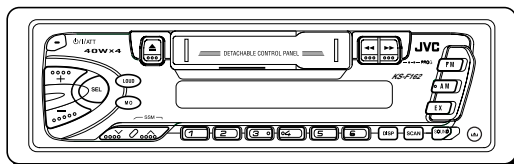

For installation and connections, refer to the separate manual.

Für den Einbau und die Anschlüsse siehe das eigenständige Handbuch.

Pour l'installation et les raccordements, se référer au manuel séparé.

Bijzonderheden over de installatie en aansluiting van het apparaat vindt u in de desbetreffende handleiding.

## **INSTRUCTIONS**

**BEDIENUNGSANLEITUNG**  
**MANUEL D'INSTRUCTIONS**  
**GEbruiksaanwijzing**

GET0055-001A  
[E/EX]

Thank you for purchasing a JVC product. Please read all instructions carefully before operation, to ensure your complete understanding and to obtain the best possible performance from the unit.

## CONTENTS

How to reset your unit .....	2	<b>SOUND ADJUSTMENTS</b> .....	<b>12</b>
<b>LOCATION OF THE BUTTONS</b> .....	<b>3</b>	Adjusting the sound .....	12
Control panel—KS-FX202 .....	3	Turning on/off the loudness function .....	12
Control panel—KS-F162 .....	4	Selecting preset sound modes .....	13
<b>BASIC OPERATIONS</b> .....	<b>5</b>	Storing your own sound adjustments .....	13
Turning on the power .....	5	<b>OTHER MAIN FUNCTIONS</b> .....	<b>14</b>
<b>RADIO BASIC OPERATIONS</b> .....	<b>6</b>	Setting the clock .....	14
Listening to the radio .....	6	Detaching the control panel .....	15
Storing stations in memory .....	8	<b>CD CHANGER OPERATIONS</b>	
Tuning into a preset station .....	9	(only for KS-FX202) .....	<b>16</b>
Scanning broadcast stations .....	9	Playing CDs .....	16
Storing your favorite station into the		Selecting CD playback modes .....	17
one-touch operation button (EX—extra)		<b>MAINTENANCE</b> .....	<b>18</b>
(only for KS-F162) .....	10	<b>TROUBLESHOOTING</b> .....	<b>19</b>
<b>TAPE OPERATIONS</b> .....	<b>11</b>	<b>SPECIFICATIONS</b> .....	<b>21</b>
Listening to a cassette .....	11		

### How to reset your unit

Press and hold both the SEL (select) and /I/ATT (standby/on/attenuator) buttons at the same time for several seconds.

This will reset the built-in microcomputer.

#### Note:

Your preset adjustments – such as preset channels or sound adjustments – will also be erased.

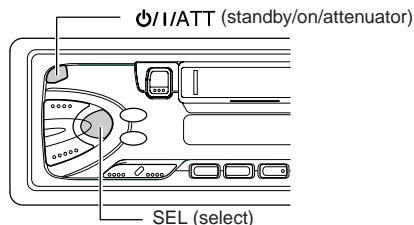

#### Note:

For security reasons, a numbered ID card is provided with this unit, and the same ID number is imprinted on the unit's chassis. Keep the card in a safe place, as it will help the authorities to identify your unit if stolen.

### BEFORE USE

#### \*For safety....

- Do not raise the volume level too much, as this will block outside sounds, making driving dangerous.
- Stop the car before performing any complicated operations.

#### \*Temperature inside the car....

If you have parked the car for a long time in hot or cold weather, wait until the temperature in the car becomes normal before operating the unit.

# LOCATION OF THE BUTTONS



## Control panel—KS-FX202

ENGLISH

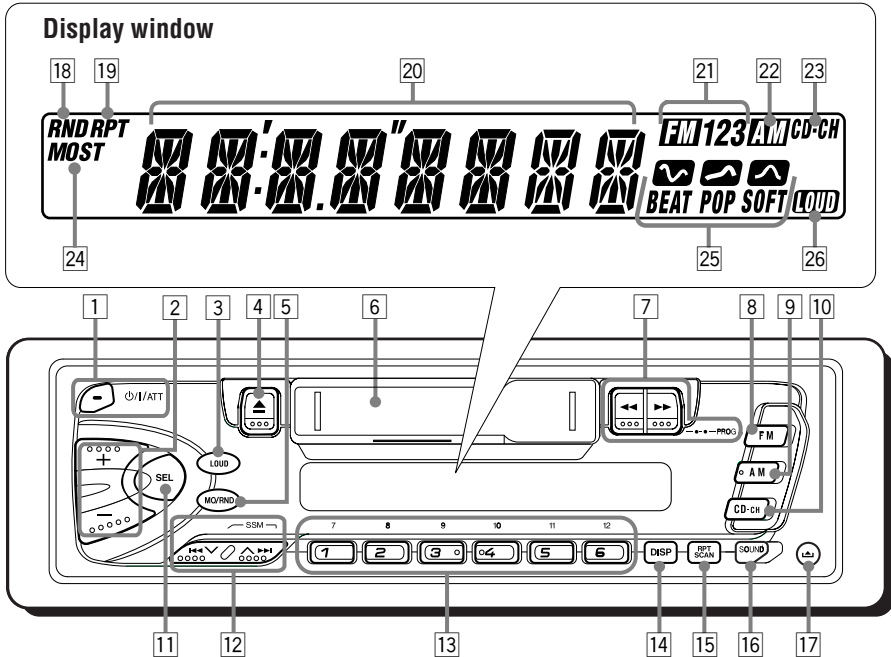

- 1  $\text{O}/\text{I}/\text{ATT}$  (standby/on/attenuator) button
- 2 +/- buttons
- 3 LOUD (loudness) button
- 4  $\blacktriangle$  (eject) button
- 5 MO/RND (monaural/random) button
- 6 Cassette compartment
- 7  $\blacktriangleleft/\blacktriangleright$  (PROG:program) buttons
- 8 FM button
- 9 AM button
- 10 CD-CH button
- 11 SEL (select) button
- 12  $\blacktriangleleft/\blacktriangledown/\blacktriangleup/\blacktriangleright$  buttons
  - Also functions as SSM buttons when pressed together.
- 13 Number buttons
- 14 DISP (display) button
- 15 RPT/SCAN (repeat/scan) button
- 16 SOUND button
- 17  $\blacktriangle$  (control panel release) button

### Display window

- 18 RND (random) indicator
- 19 RPT (repeat) indicator
- 20 Main display
- 21 FM band number indicators  
FM1, FM2, FM3
- 22 AM indicator
- 23 CD-CH (CD changer) indicator
- 24 MO (monaural) indicator
- 25 ST (stereo) indicator
- 26 Sound mode indicators  
BEAT, POP, SOFT



## Control panel—KS-F162

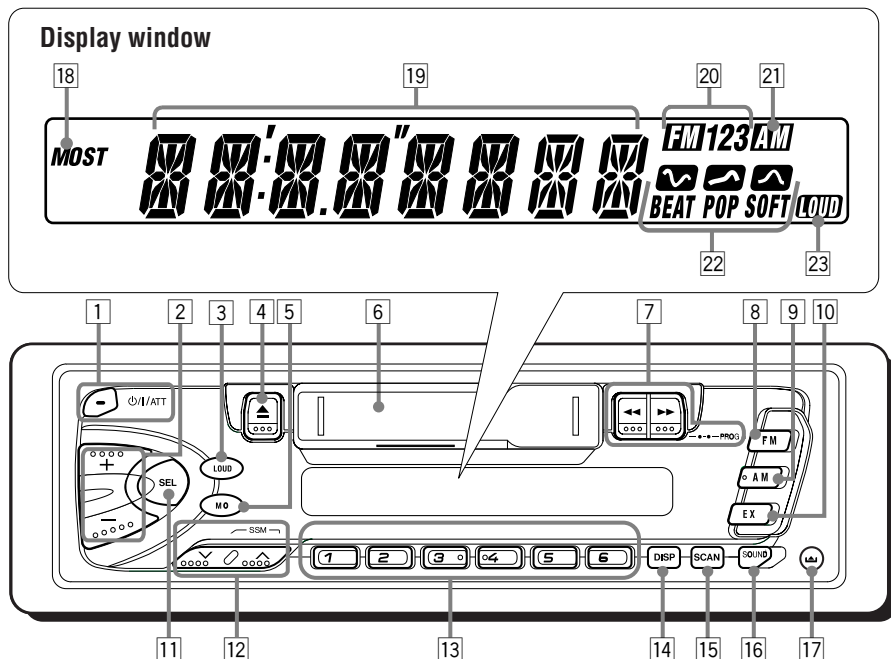

- 1  $\odot$ /I/ATT (standby/on/attenuator) button
- 2 +/- buttons
- 3 LOUD (loudness) button
- 4  $\blacktriangle$  (eject) button
- 5 MO (monaural) button
- 6 Cassette compartment
- 7  $\blacktriangleleft/\blacktriangleright$  (PROG:program) buttons
- 8 FM button
- 9 AM button
- 10 EX button
- 11 SEL (select) button
- 12  $\nabla/\blacktriangle$  buttons
  - Also functions as SSM buttons when pressed together.
- 13 Number buttons
- 14 DISP (display) button
- 15 SCAN button
- 16 SOUND button
- 17  $\blacktriangle$  (control panel release) button

## Display window

- 18 MO (monaural) indicator
- ST (stereo) indicator
- 19 Main display
- 20 FM band number indicators  
FM1, FM2, FM3
- 21 AM indicator
- 22 Sound mode indicators  
BEAT, POP, SOFT
- 23 LOUD indicator

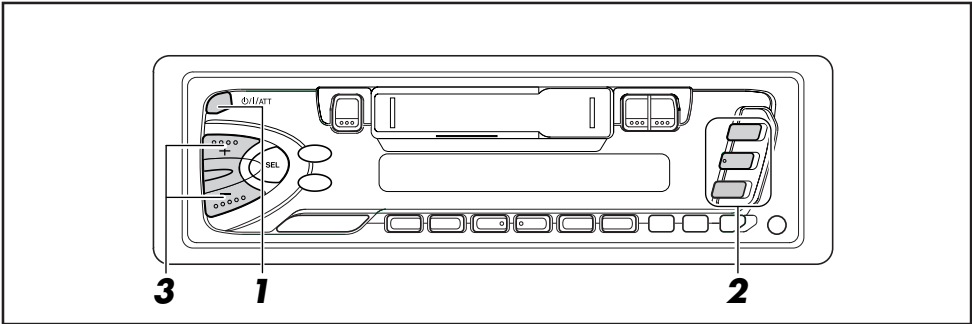

## Turning on the power

### 1 Turn on the power.



#### Notes on One-Touch Operation:

- When you select a source in step 2 below, the power automatically comes on. You do not have to press this button to turn on the power.
- If the cassette is already in the cassette compartment, tape play starts automatically. However, it is not recommended to leave the cassette in the compartment when turning off the power or ignition key. It may damage the tape head and the cassette.

### 2 Select the source.



(For KS-FX202)

(For KS-F162)

To operate the tuner (FM or AM),  
see pages 6 – 10.

To operate the tape,  
see page 11.

To operate the CD changer  
(only for KS-FX202),  
see pages 16 – 17.

To operate the EX button  
(only for KS-F162),  
see page 10.

### 3 Adjust the volume.

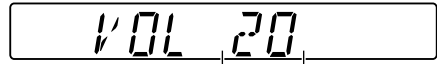
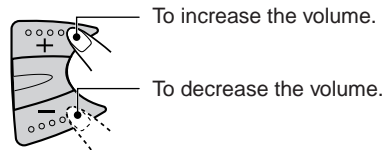

Volume level appears.

### 4 Adjust the sound as you want. (See pages 12 – 13.)

#### To drop the volume in a moment

Press  $\phi$ /I/ATT briefly while listening to any source. "ATT" starts flashing on the display, and the volume level will drop in a moment.

To resume the previous volume level, press the button briefly again.

#### To turn off the power

Press and hold  $\phi$ /I/ATT for more than 1 second.

#### Note:

When you use this unit for the first time, set the built-in clock correctly, see page 14.



# RADIO BASIC OPERATIONS

ENGLISH

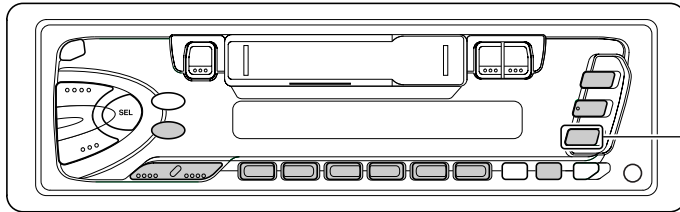

Only for KS-F162

## Listening to the radio

You can use either automatic searching or manual searching to tune into a particular station.

### Note:

When a cassette is in the cassette compartment, you cannot select the tuner. Be sure to eject the cassette from the cassette compartment to listen to the radio.

### Searching a station automatically: Auto search

#### 1 Select the band (FM1 – 3, AM).

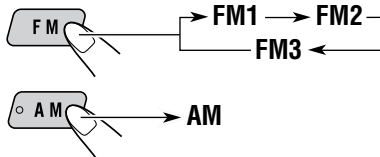

Selected band appears.

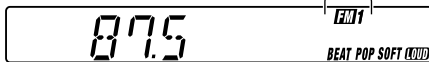

### Note:

This receiver has three FM bands (FM1, FM2, FM3). You can use any one of them to listen to an FM broadcast.

#### 2 Start searching a station.

To search stations of lower frequencies.

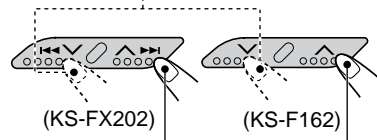

To search stations of higher frequencies.

When a station is received, searching stops.

To stop searching before a station is received, press the same button you have pressed for searching.

### Searching a station manually: Manual search

#### 1 Select the band (FM1 – 3, AM).

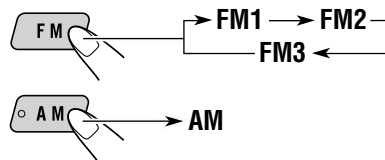

### Note:

This receiver has three FM bands (FM1, FM2, FM3). You can use any one of them to listen to an FM broadcast.

**2** Press and hold **◀◀ ▼/▲ ▶▶** (for KS-FX202) or **▼/▲** (for KS-F162) until **"M (manual)"** starts flashing on the display.

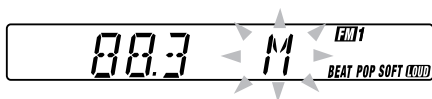
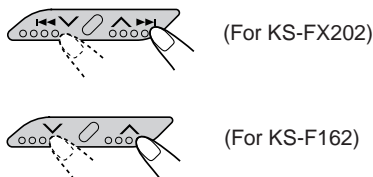

**3** Tune into a station you want while **"M"** is flashing.

To tune into stations of lower frequencies.

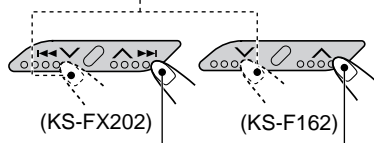

To tune into stations of higher frequencies.

- If you release your finger from the button, the manual mode will automatically turn off after 5 seconds.
- If you hold down the button, the frequency keeps changing (in 50 kHz intervals for FM and 9 kHz intervals for AM – MW/LW) until you release the button.

**When an FM stereo broadcast is hard to receive:**

Press **MO/RND** (for KS-FX202) or **MO** (for KS-F162) while listening to an FM stereo broadcast.

- Each time you press the button, the **MO** indicator lights up and goes off alternately.



Lights up when receiving an FM broadcast in stereo.

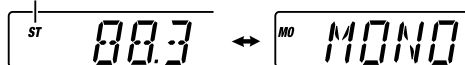

When the **MO** indicator is lit on the display, the sound you hear becomes monaural but the reception will be improved (the **ST** indicator goes off).

**To restore the stereo effect**, press the same button again.



# Storing stations in memory

You can use one of the following two methods to store broadcasting stations in memory.

- Automatic preset of FM stations: SSM (Strong-station Sequential Memory)
- Manual preset of both FM and AM stations

## FM station automatic preset: SSM

You can preset 6 local FM stations in each FM band (FM1, FM2, and FM3).

- 1 Select the FM band (FM1 – 3) you want to store FM stations into.**



Each time you press the button, the FM band changes as follows:



- 2 Press and hold both buttons for more than 2 seconds.**

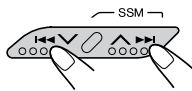

(For KS-FX202)

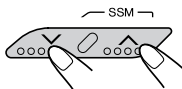

(For KS-F162)

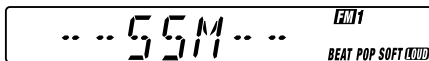

"SSM" appears, then disappears when automatic preset is over.

## Manual preset

You can preset up to 6 stations in each band (FM1, FM2, FM3 and AM) manually.

Ex.: Storing an FM station of 88.3 MHz into the preset number 1 of the FM1 band

- 1 Select the band (FM1 – 3, AM) you want to store stations into (in this example, FM1).**



Each time you press the button, the FM band changes as follows:



- 2 Tune into a station (in this example, of 88.3 MHz).**

To tune into stations of lower frequencies.

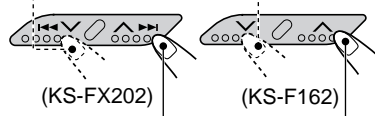

(KS-FX202)

(KS-F162)

To tune into stations of higher frequencies.

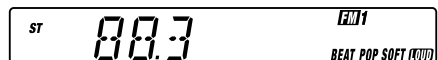

Local FM stations with the strongest signals are searched and stored automatically in the band number you have selected (FM1, FM2 or FM3). These stations are preset in the number buttons — No.1 (lowest frequency) to No.6 (highest frequency). When automatic preset is over, the station stored in number button 1 will be automatically tuned into.



**3** Press and hold the number button (in this example, 1) for more than 2 seconds.



"P1" flashes for a few seconds.

**4** Repeat the above procedure to store other stations into other preset numbers.

**Notes:**

- A previously preset station is erased when a new station is stored in the same preset number.
- Preset stations are erased when the power supply to the memory circuit is interrupted (for example, during battery replacement). If this occurs, preset the stations again.

## Tuning into a preset station

You can easily tune into a preset station. Remember that you must store stations first. If you have not stored them yet, see "Storing stations in memory" on page 8.

**1** Select the band (FM1 – 3, AM).

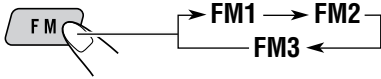

**2** Select the number (1 – 6) for the preset station you want.

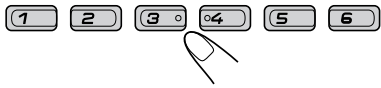

## Scanning broadcast stations



(For KS-FX202)



(For KS-F162)

When you press RPT/SCAN (for KS-FX202) or SCAN (for KS-F162) while listening to the radio, station scanning start. Each time a broadcast is tuned in, scanning stops for about 5 seconds (tuned frequency number flashes on the display), and you can check what program is now being broadcast.

If you want to listen to that program, press the same button again to stop scanning.



# Storing your favorite station into the one-touch operation button (EX—extra)

This section is only for KS-F162.

You can preset an FM or AM station (such as your favorite station or traffic announcement station); and recall it by one touch operation even if the unit is turned off.

Ex.: Storing an FM station of 88.3 MHz into the one-touch operation button (EX).

## 1 Select the band (FM1 – 3, AM) you want to store stations into (in this example, FM1).



Each time you press the button, the FM band changes as follows:



## 2 Tune into a station (in this example, of 88.3 MHz).

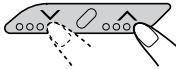

## 3 Press and hold the button for more than 2 seconds.

“PO” flashes on the display, showing that the station has been preset.



### Notes:

- A previously preset station is erased when a new station is stored in the EX button.
- The preset station is erased when the power supply to the memory circuit is interrupted (for example, during battery replacement). If this occurs, preset the station again.

### To tune in the favorite station



The unit automatically turns on (if it has been off).

Your favorite station is tuned in—except when the tape is playing.

- If you press the button again, the last received station will be tuned in.

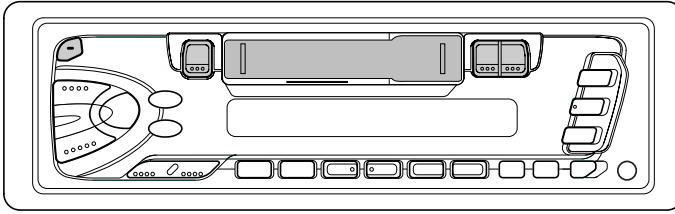

## Listening to a cassette

You can play back type 1 (normal) tapes.

### 1 Turn on the power.



#### Note on One-Touch Operation:

If a cassette is already in the cassette compartment, tape play starts automatically. However, it is not recommended to leave the cassette in the compartment when turning off the power or ignition key. It may damage the tape head and the cassette.

### 2 Insert a cassette into the cassette compartment.

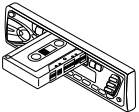

When one side of the tape reaches its end during play, the other side of the tape automatically starts playing (Auto Reverse).

### 3 Select the tape direction.

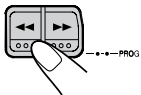

Press both buttons at the same time. Each time you press both buttons, the tape direction changes alternately—forward (TAPE >>>) and reverse (TAPE <<<).

### To stop play and eject the cassette

Press ▲.

Tape play stops and the cassette automatically ejects from the cassette compartment. The source changes to the previously selected one.

- You cannot change the source if the cassette is still in the cassette compartment. To change the source, you must eject the cassette first.
- You can also eject the cassette by pressing ▲ while the unit is turned off.

### To fast-wind a tape

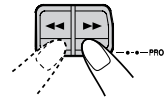

Press in ►► or ◀◀.

The tape will be wound in the direction of the arrows (►► or ◀◀).

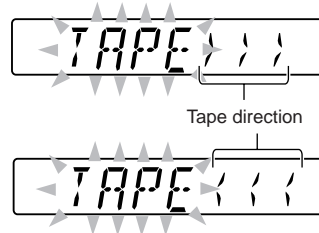

To restart playback, lightly press the other button which is not pressed in (◀◀ or ►►).



# SOUND ADJUSTMENTS

ENGLISH

## Adjusting the sound

You can adjust the sound characteristics to your preference.

### 1 Select the item you want to adjust.



Each time you press the button, the adjustable items change as follows:

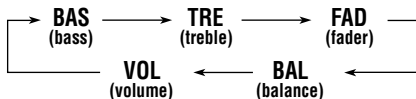

Indication	To do:	Range
BAS	Adjust the bass.	-6 (min.)   +6 (max.)
TRE	Adjust the treble.	-6 (min.)   +6 (max.)
FAD*	Adjust the front and rear speaker balance.	R6 (Rear only)   F6 (Front only)
BAL	Adjust the left and right speaker balance.	L6 (Left only)   R6 (Right only)
VOL	Adjust the volume.	00 (min.)   50 (max.)

\* If you are using a two-speaker system, set the fader level to "00."

### 2 Adjust the level.

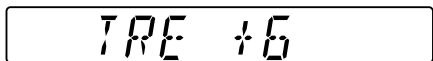
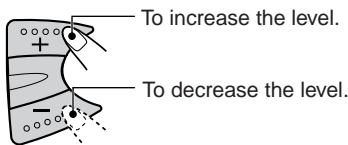

#### Note:

Normally, the + and - buttons work as the volume control. So you do not have to select "VOL" to adjust the volume level.

## Turning on/off the loudness function

The human ear is less sensitive to low and high frequencies at low volumes.

The loudness function can boost these frequencies to produce a well-balanced sound at low volume levels.

Each time you press LOUD, the loudness function turns on and off alternately.

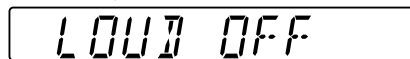
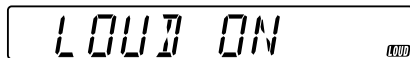



## Selecting preset sound modes

You can select a preset sound adjustment suitable to the music genre.

### Select the sound mode you want.



Each time you press the button, the sound mode changes as follows:



Indication	For:	Preset values		
		BAS	TRE	LOUD
SCM OFF	(Flat sound)	00	00	ON
BEAT	Rock or disco music	+2	00	ON
POP	Light music	+4	+1	OFF
SOFT	Quiet background music	+1	-3	OFF

### Notes:

- You can adjust each sound mode to your preference, and store it in memory.

If you want to adjust and store your original sound mode, see "Storing your own sound adjustments" below.

- To adjust the bass and treble reinforcement levels or to turn on/off the loudness function temporarily, see the right column. (Your adjustments will be canceled if another source is selected.)

## Storing your own sound adjustments

You can adjust the sound modes (BEAT, POP, SOFT) to your preference and store your own adjustments in memory.

- There is a time limit in doing the following procedure. If the setting is canceled before you finish, start from step 1 again.

### 1 Call up the sound mode you want to adjust.



- See the left column for details.

### 2 To adjust the bass or treble sound level.



Select "BAS" or "TRE."

### To turn on or off the loudness function.



Each time you press LOUD, the loudness function turns on and off alternately.

→ go to step **4**.

### 3 Adjust the bass or treble level.

- See page 12 for details.

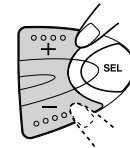

### 4 Press and hold SOUND until the sound mode you have selected in step 1 flashes on the display.



Your adjustment made for the selected sound mode is stored in memory.

### 5 Repeat the same procedure to store other sound modes.

### To reset to the factory settings

Repeat the same procedure and reassign the preset values listed in the table on the left column.

## Setting the clock

**1** Press and hold SEL (select) for more than 2 seconds.

"CLOCK H" or "CLOCK M" appears on the display.



**2** Set the hour.

1 Select "CLOCK H (hour)" if not shown on the display.



(For KS-FX202)

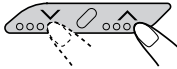

(For KS-F162)

2 Adjust the hour.



**3** Set the minute.

1 Select "CLOCK M (minute)."



(For KS-FX202)

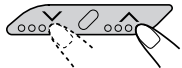

(For KS-F162)

2 Adjust the minute.



**4** Press SEL (select) to finish the setting.



To check the current clock time or change the display mode



Press DISP repeatedly. Each time you press the button, the display mode changes as follows:

- During tuner operation:  
Frequency  $\longleftrightarrow$  Clock
- During tape operation:  
Play mode (tape direction)  $\longleftrightarrow$  Clock
- During CD changer operation:  
(only for KS-FX202)  
Disc number  $\rightarrow$  Clock  $\rightarrow$  Elapsed playing time



## Detaching the control panel

You can detach the control panel when leaving the car.

When detaching or attaching the control panel, be careful not to damage the connectors on the back of the control panel and on the panel holder.

### Detaching the control panel

Before detaching the control panel, be sure to turn off the power.

#### 1 Unlock the control panel.

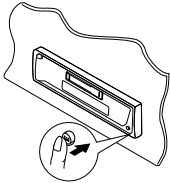

#### 2 Lift and pull the control panel out of the unit.

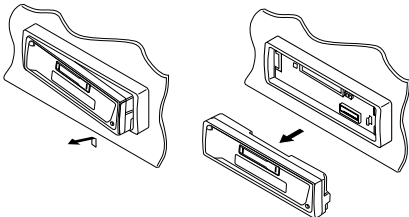

#### 3 Put the detached control panel into the provided case.

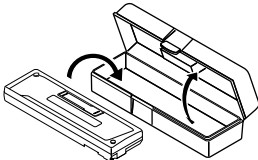

## Attaching the control panel

#### 1 Insert the left side of the control panel into the groove on the panel holder.

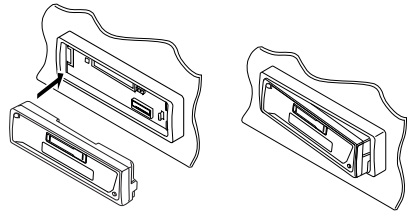

#### 2 Press the right side of the control panel to fix it to the panel holder.

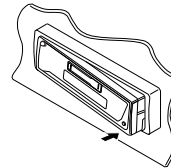

#### Note on cleaning the connectors:

If you frequently detach the control panel, the connectors will deteriorate.

To minimize this possibility, periodically wipe the connectors with a cotton swab or cloth moistened with alcohol, being careful not to damage the connectors.

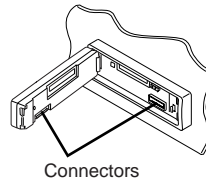



# CD CHANGER OPERATIONS

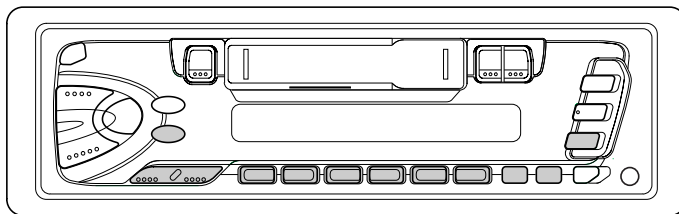

This section is only for KS-FX202.

We recommend that you use one of the CH-X series with your unit.

If you have another CD automatic changer, consult your JVC IN-CAR ENTERTAINMENT dealer for connections.

- For example, if your CD automatic changer is one of the KD-MK series, you need a cord (KS-U15K) for connecting it to this unit.

Before operating your CD automatic changer:

- Refer also to the Instructions supplied with your CD changer.
- If no discs are in the magazine of the CD changer or the discs are inserted upside down, "NO CD" or "NO DISC" will appear on the display. If this happens, remove the magazine and set the discs correctly.
- If "RESET 1" – "RESET 8" appears on the display, something is wrong with the connection between this unit and the CD changer. If this happens, check the connection and make sure the cords are connected firmly. Then, press the reset button of the CD changer.

## Playing CDs

### Select the CD automatic changer (CD-CH).



Playback starts from the first track of the first disc.  
All tracks of all discs are played back.

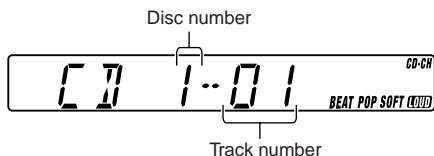

### Note on One-Touch Operation:

When you press CD-CH, the power automatically turns on. You do not have to press **POWER** to turn on the power.

### To check the elapsed playing time.

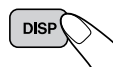

Press DISP (display) repeatedly. Each time you press the button, the display mode changes as follows:

Disc number → Clock → Elapsed playing time

### To fast-forward or reverse the track

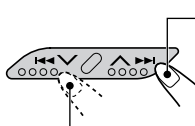

Press and hold **FF**, while playing a CD, to fast-forward the track.

Press and hold **REW**, while playing a CD, to reverse the track.





### To go to the next track or the previous tracks

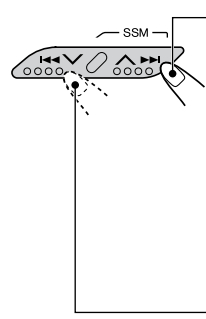

Press **SSM** **▶▶** briefly, while playing a CD, to go ahead to the beginning of the next track. Each time you press the button consecutively, the beginning of the next track is located and played back.

Press **◀◀** **◀** briefly, while playing a CD, to go back to the beginning of the current track. Each time you press the button consecutively, the beginning of the previous tracks is located and played back.

### To go to a particular disc directly

Press the number button corresponding to the disc number to start its playback (while the CD changer is playing).

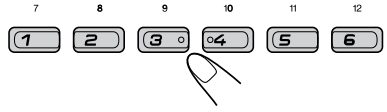

- To select a disc number from 1 – 6: Press 1 (7) – 6 (12) briefly.
- To select a disc number from 7 – 12: Press and hold 1 (7) – 6 (12) for more than 1 second.

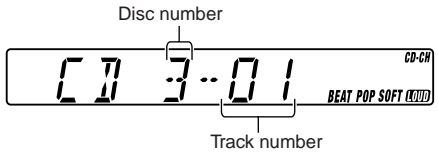

Ex.: When disc number 3 is selected.

## Selecting CD playback modes

### To play back tracks at random (Random Play)



Each time you press the button, CD random play mode changes as follows:



Mode	RND Indicator	Plays at random
RND1 (random1)	Lights	All tracks of the current disc, then the tracks of the next disc, and so on.
RND2 (random2)	Flashes	All tracks of all discs inserted in the magazine.

### To play back tracks repeatedly (Repeat Play)



Each time you press the button, CD repeat play mode changes as follows:



Mode	RPT Indicator	Plays repeatedly
RPT1 (repeat1)	Lights	The current track (or specified track).
RPT2 (repeat2)	Flashes	All tracks of the current disc (or specified disc).



# MAINTENANCE

This unit requires very little attention, but you will be able to extend the life of the unit if you follow the instructions below.

## To clean the head

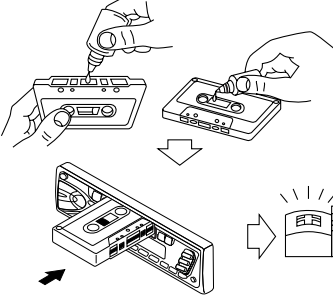

- Clean the head after every 10 hours of use using a wet-type head cleaning tape (available at an audio store).

When the head becomes dirty, you may realize the following symptoms:

- Sound quality is reduced.
- Sound level decreases.
- Sound drops out.
- Do not play dirty or dusty tapes.
- Do not touch the highly-polished head with any metallic or magnetic tools.

## To keep the tape clean

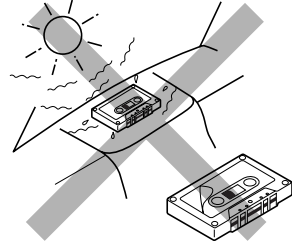

- Always store the cassettes to their storage cases after use.
- Do not store cassettes in the following places:
  - Subject to direct sunlight
  - With high humidity
  - At extremely hot temperatures

### CAUTION:

- *Do not play the cassettes with peeling labels; otherwise, they can damage the unit.*
- *Tighten tapes to remove slack since loose tape may become entangled with the mechanism.*
- *Do not leave a cassette in the cassette compartment after use, as the tape may become slack.*



What appears to be trouble is not always serious. Check the following points before calling a service center.

Symptoms	Causes	Remedies
<ul style="list-style-type: none"> <li>• A cassette tape cannot be inserted.</li> </ul>	You have tried to insert a cassette in the wrong way.	Insert the cassette with the exposed tape facing right.
<ul style="list-style-type: none"> <li>• Cassette tapes become hot.</li> </ul>	This is not a malfunction.	_____
<ul style="list-style-type: none"> <li>• Tape sound is at very low level and sound quality is degraded.</li> </ul>	The tape head is dirty.	Clean it with a head cleaning tape.
<ul style="list-style-type: none"> <li>• Sound is sometimes interrupted.</li> </ul>	Connections are not good.	Check the cords and connections.
<ul style="list-style-type: none"> <li>• Sound cannot be heard from the speakers.</li> </ul>	The volume is turned to the minimum level.	Adjust it to the optimum level.
	Connections are incorrect.	Check the cords and connections.
<ul style="list-style-type: none"> <li>• SSM (Strong-station Sequential Memory) automatic preset does not work.</li> </ul>	Signals are too weak.	Store stations manually.
<ul style="list-style-type: none"> <li>• Static noise while listening to the radio.</li> </ul>	The antenna is not connected firmly.	Connect the antenna firmly.
<ul style="list-style-type: none"> <li>• This unit does not work at all.</li> </ul>	The built-in microcomputer may function incorrectly due to noise, etc.	Press and hold both the SEL (select) and <b>⏻/I/ATT</b> buttons at the same time for several seconds. (The clock setting and preset stations stored in memory are erased.) (See page 2.)

**Only for KS-FX202**

Symptoms	Causes	Remedies
• “NO CD” or “NO DISC” appears on the display.	No CD is in the magazine.	Insert CDs into the magazine.
	CDs are inserted incorrectly.	Insert them correctly.
• “NO MAG” appears on the display.	No magazine is loaded in the CD changer.	Insert the magazine.
• “RESET 8” appears on the display.	This unit is not connected to a CD changer correctly.	Connect this unit and the CD changer correctly and press the reset button of the CD changer.
• “RESET 1” – “RESET 7” appears on the display.	_____	Press the reset button of the CD changer.
• The CD changer does not work at all.	The built-in microcomputer may function incorrectly due to noise, etc.	Press and hold both the SEL (select) and  I/ATT buttons at the same time for several seconds. (The clock setting and preset stations stored in memory are erased.) (See page 2.)

## AUDIO AMPLIFIER SECTION

Maximum Power Output:

Front: 40 W per channel

Rear: 40 W per channel

Continuous Power Output (RMS):

Front: 16 W per channel into 4  $\Omega$ , 40 Hz to 20 000 Hz at no more than 0.8% total harmonic distortion.

Rear: 16 W per channel into 4  $\Omega$ , 40 Hz to 20 000 Hz at no more than 0.8% total harmonic distortion.

Load Impedance: 4  $\Omega$  (4  $\Omega$  to 8  $\Omega$  allowance)

Tone Control Range:

Bass:  $\pm 10$  dB at 100 Hz

Treble:  $\pm 10$  dB at 10 kHz

Frequency Response: 40 Hz to 20 000 Hz

Signal-to-Noise Ratio: 70 dB

Line-Out Level/Impedance:

KS-FX202: 2.0 V/20 k $\Omega$  load (250 nWb/m)

KS-F162: 1.0 V/20 k $\Omega$  load (250 nWb/m)

## TUNER SECTION

Frequency Range:

FM: 87.5 MHz to 108.0 MHz

AM: (MW) 522 kHz to 1 620 kHz

(LW) 144 kHz to 279 kHz

### **[FM Tuner]**

Usable Sensitivity: 11.3 dBf (1.0  $\mu$ V/75  $\Omega$ )

50 dB Quietening Sensitivity:

16.3 dBf (1.8  $\mu$ V/75  $\Omega$ )

Alternate Channel Selectivity (400 kHz):

65 dB

Frequency Response: 40 Hz to 15 000 Hz

Stereo Separation: 30 dB

Capture Ratio: 2.0 dB

### **[MW Tuner]**

Sensitivity: 20  $\mu$ V

Selectivity: 35 dB

### **[LW Tuner]**

Sensitivity: 50  $\mu$ V

## CASSETTE DECK SECTION

Wow & Flutter: 0.15% (WRMS)

Fast-Wind Time: 190 sec. (C-60)

Frequency Response: 50 Hz to 14 000 Hz  
(Normal tape)

Signal-to-Noise Ratio: 52 dB

Stereo Separation: 40 dB

## GENERAL

Power Requirement:

Operating Voltage: DC 14.4 V

(11 V to 16 V allowance)

Grounding System: Negative ground

Allowable Operating Temperature: 0°C to +40°C

Dimensions (W  $\times$  H  $\times$  D):

Installation Size: 182 mm  $\times$  52 mm  $\times$  150 mm

Panel Size: 188 mm  $\times$  58 mm  $\times$  14 mm

Mass: 1.3 kg (excluding accessories)

*Design and specifications subject to change without notice.*

Wir danken Ihnen für den Kauf eines JVC Produkts. Bitte lesen Sie die Anleitung vollständig durch, bevor Sie das Gerät in Betrieb nehmen, um sicherzustellen, daß Sie alles vollständig verstehen und die bestmögliche Leistung des Geräts erhalten.

## INHALT

Zurücksetzen des Geräts .....	2	<b>KLANGEINSTELLUNG .....</b>	<b>12</b>
<b>ANORDNUNG DER TASTEN .....</b>	<b>3</b>	Klang-Einstellschritte .....	12
Schalttafel—KS-FX202 .....	3	Ein-/Ausschalten der Loudness-	
Schalttafel—KS-F162 .....	4	Funktion .....	12
<b>GRUNDBEDIENUNGEN .....</b>	<b>5</b>	Auswählen der voreingestellten	
Einschalten der Stromversorgung .....	5	Klangmodus .....	13
<b>RADIOGRUNDBETRIEB .....</b>	<b>6</b>	Speichern Ihrer eigenen	
Radiohören .....	6	Klangeinstellungen .....	13
Speichern der Sender .....	8	<b>ANDERE WICHTIGE FUNKTIONEN .....</b>	<b>14</b>
Anwahl eines vorabgestimmten		Stellen der Uhr .....	14
Senders .....	9	Abnehmen der Schalttafel .....	15
Suchen von Sendern .....	9	<b>CD-WECHSLERBETRIEB</b>	
Speichern Ihres Lieblingssenders für den		<b>(ausschliesslich Modell KS-FX202) .....</b>	<b>16</b>
Ein-Tasten-Betrieb (Taste EX)		Abspielen der CDs .....	16
(ausschliesslich Modell KS-F162) .....	10	Wählen der CD-Abspielbetriebsarten .....	17
<b>KASSETTENBETRIEB .....</b>	<b>11</b>	<b>WARTUNG .....</b>	<b>18</b>
Hören einer Kassette .....	11	<b>FEHLERSUCHE .....</b>	<b>19</b>
		<b>TECHNISCHE DATEN .....</b>	<b>21</b>

### Zurücksetzen des Geräts

Die Tasten SEL (Auswahl) und  $\text{I}/\text{ATT}$  (Bereitschaft/Netz/Dämpfer) mehrere Sekunden lang gleichzeitig gedrückt halten.

Dadurch wird der eingebaute Mikro-Computer zurückgesetzt.

#### Hinweis:

Ihre Voreinstellungen – wie Vorwahlkanäle oder Klangeinstellungen – werden ebenfalls gelöscht.

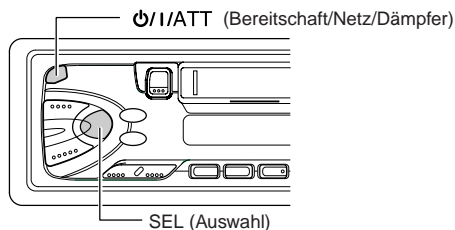

#### Hinweis:

Zu diesem Gerät wird eine Identifikationskarte mitgeliefert, auf der die Gerätechassis-Nummer vermerkt ist. Heben Sie diese Karte getrennt vom Gerät auf. Im Falle eines Diebstahls kann sie die Geräteidentifizierung erleichtern.

### VOR DEM GEBRAUCH

#### \*Für die Sicherheit....

- Die Lautstärke nicht zu laut stellen, da dadurch Außengeräusche überdeckt und das Autofahren gefährlich wird.
- Das Auto vor dem Durchführen von komplizierten Bedienschritten anhalten.

#### \*Temperatur im Auto....

Wenn Sie das Auto für lange Zeit in heißem oder kaltem Wetter parken, bitte warten, bis sich die Temperatur im Auto sich normalisiert hat, bevor Sie das Gerät einschalten.



## Schalttafel—KS-FX202

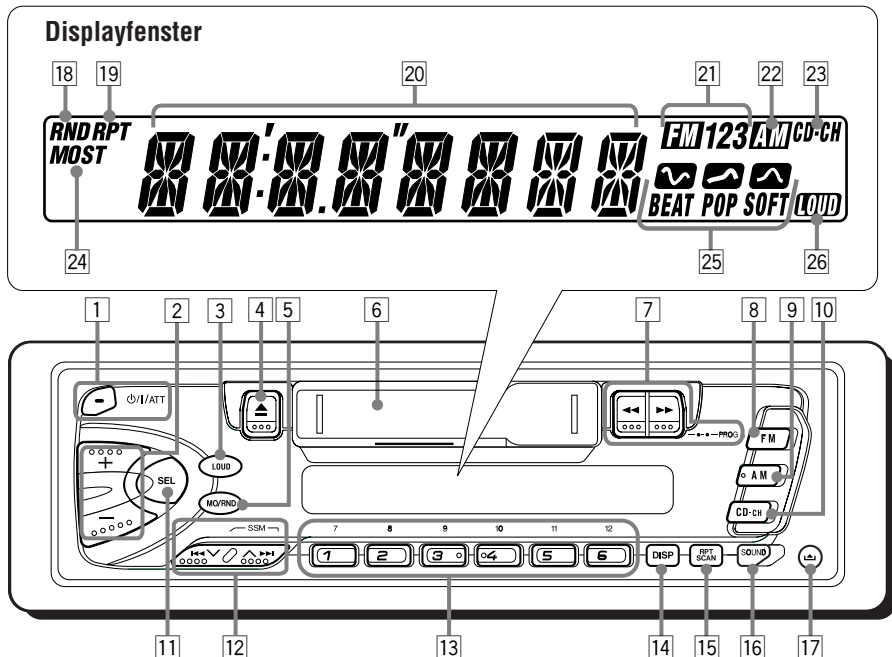

- 1 Taste  $\text{O}/\text{I}/\text{ATT}$  (Bereitschaft/Netz/Dämpfer)
- 2 Tasten +/–
- 3 Taste LOUD (Lautstärkekontur)
- 4 Taste  $\blacktriangle$  (Auswerfen)
- 5 Taste MO/RND (Monophon/Zufall)
- 6 Kassettenfach
- 7 Tasten  $\blacktriangleleft/\blacktriangleright$  (PROG:Program)
- 8 Taste FM
- 9 Taste AM
- 10 Taste CD-CH
- 11 Taste SEL (Auswahl)
- 12 Tasten  $\blacktriangleleft/\blacktriangledown/\blacktriangleup/\blacktriangleright$ 
  - Dienen auch als Tasten SSM, wenn sie zusammen gedrückt werden.
- 13 Zifferntasten
- 14 Taste DISP (Display)
- 15 Taste RPT/SCAN (Wiederholung/Scan)
- 16 Taste SOUND
- 17 Taste  $\blacktriangle$  (Freigabe der Bedienungsblende)

### Displayfenster

- 18 Anzeige RND (Zufall)
- 19 Anzeige RPT (Wiederholung)
- 20 Hauptdisplay
- 21 Zahlenanzeige des UKW-Frequenzbands FM1, FM2, FM3
- 22 Anzeige AM
- 23 Anzeige CD-CH (CD-Wechsler)
- 24 Anzeige MO (Monophon)  
Anzeige ST (Stereo)
- 25 Anzeigen des Klangmodus BEAT, POP, SOFT
- 26 Anzeige LOUD



# Schalttafel—KS-F162

DEUTSCH

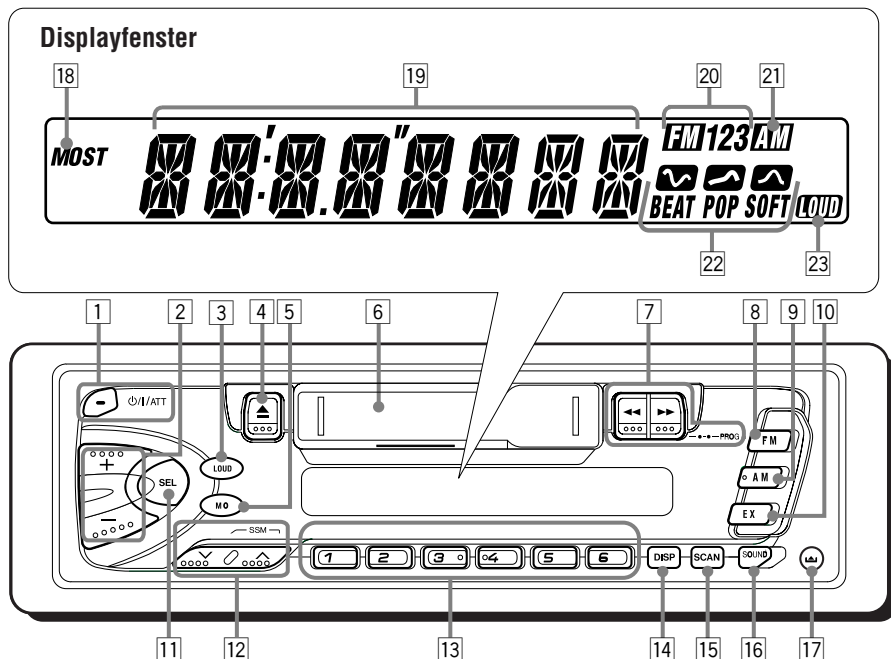

1 Taste  $\phi$ /I/ATT (Bereitschaft/Netz/Dämpfer)

2 Tasten +/–

3 Taste LOUD (Lautstärkekontur)

4 Taste  $\blacktriangle$  (Auswerfen)

5 Taste MO (Monophon)

6 Kassettenfach

7 Tasten  $\blacktriangleleft/\blacktriangleright$  (PROG:Program)

8 Taste FM

9 Taste AM

10 Taste EX

11 Taste SEL (Auswahl)

12 Tasten  $\nabla/\blacktriangle$

• Dienen auch als Tasten SSM, wenn sie zusammen gedrückt werden.

13 Zifferntasten

14 Taste DISP (Display)

15 Taste SCAN

16 Taste SOUND

17 Taste  $\blacktriangle$  (Freigabe der Bedienungsblende)

## Displayfenster

18 Anzeige MO (Monophon)

Anzeige ST (Stereo)

19 Hauptdisplay

20 Zahlenanzeige des UKW-Frequenzbands  
FM1, FM2, FM3

21 Anzeige AM

22 Anzeigen des Klangmodus

BEAT, POP, SOFT

23 Anzeige LOUD



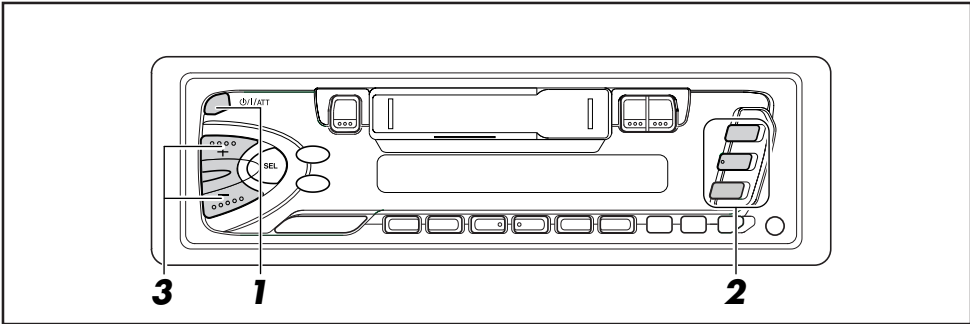

## Einschalten der Stromversorgung

### 1 Das Gerät einschalten.



#### Hinweise zum Ein-Tastendruck-Betrieb:

- Wenn Sie die Programmquelle Tuner in Schritt 2 unten wählen, wird das Gerät automatisch eingeschaltet. Sie brauchen dafür nicht **I/ATT** zu drücken.
- Ist bereits eine Kassette im Gerät eingelegt, wird automatisch die Kassettenwiedergabe ausgelöst. Es wird allerdings empfohlen, die Kassette aus dem Kassettenfach herauszunehmen, wenn Sie die Stromversorgung oder die Zündung ausschalten. Anderenfalls werden möglicherweise der Tonkopf und die Kassette beschädigt.

### 2 Die Programmquelle abspielen.

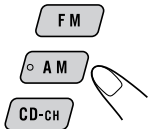

(Beim Modell KS-FX202)

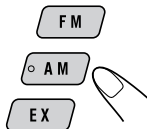

(Beim Modell KS-F162)

- Für die Bedienung des Tuners (UKW oder AM (MW/LW)), siehe Seiten 6 – 10.
- Für die Bedienung des Kassettedeck siehe Seite 11.
- Für die Bedienung des CD-Wechsler (ausschliesslich Modell KS-FX202), siehe Seiten 16 – 17.
- Für die Bedienung des Taste EX (ausschliesslich Modell KS-F162), siehe Seite 10.

### 3 Die Lautstärke einstellen.

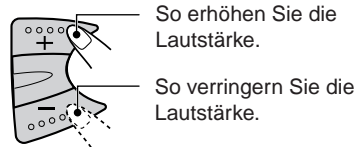

So erhöhen Sie die Lautstärke.

So verringern Sie die Lautstärke.

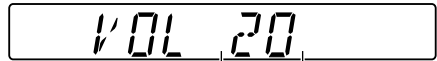

Der Lautstärkepegel wird angezeigt.

### 4 Den Klang wie gewünscht einstellen. (Siehe Seiten 12 – 13).

#### Für ein sofortiges Absenken der Lautstärke

Kurz **I/ATT** beim Hören einer beliebigen Programmquelle drücken. „ATT“ blinkt auf der Anzeige und die Lautstärke fällt sofort ab. Zur Wiederherstellung der vorherigen Lautstärkepegel die Taste nochmals kurz drücken.

#### Zum Ausschalten des Geräts

**I/ATT** drücken und länger als 1 Sekunde halten.

#### Hinweis:

Wenn Sie das Gerät erstmals verwenden, stellen Sie bitte die eingebaute Uhr korrekt ein, siehe Seite 14.

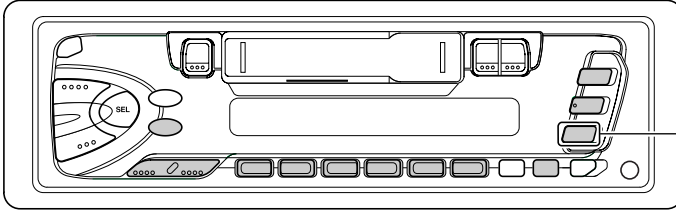

Ausschliesslich  
Modell KS-F162

## Radiohören

Um einen Sender einzustellen, können Sie entweder den automatischen Suchlauf verwenden, oder Sie können den Sender manuell einstellen.

### Hinweis:

Falls eine Kassette im Kassettenschacht eingelegt ist, kann nicht auf die Programmquelle Tuner umgeschaltet werden. Wenn Radioempfang gewünscht wird, darf keine Kassette eingelegt sein!

### Automatisches Suchen eines Senders: Automatischer Suchlauf

#### 1 Wählen Sie das Band (FM1 – 3, AM).

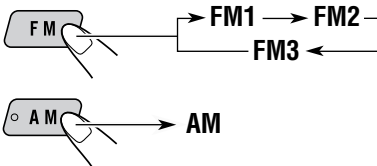

Das gewählte Frequenzband wird angezeigt.

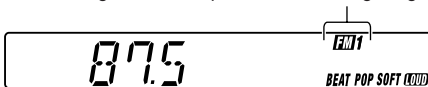

### Hinweis:

Dieser Receiver verfügt über drei UKW-Frequenzbänder (FM1, FM2, FM3). Sie können ein beliebiges Frequenzband wählen, um sich eine UKW-Sendung anzuhören.

#### 2 Beginnen Sie mit der Suche nach einem Sender.

Zum Suchen von Sendern mit niedrigerer Frequenz.

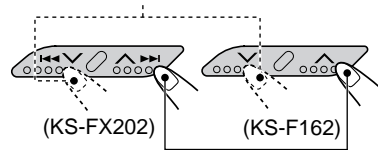

Zum Suchen von Sendern mit höherer Frequenz.

Wenn ein Sender empfangen wird, Stoppt die Suche.

Zum Anhalten der Suche bevor ein Sender empfangen wird, die gleiche Taste, die Sie für die Suche gedrückt haben, nochmals drücken.

### Manuelles Suchen eines Senders: Manueller Suchlauf

#### 1 Wählen Sie das Band (FM1 – 3, AM).

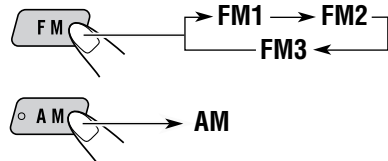

### Hinweis:

Dieser Receiver verfügt über drei UKW-Frequenzbänder (FM1, FM2, FM3). Sie können ein beliebiges Frequenzband wählen, um sich eine UKW-Sendung anzuhören.

## 2 Drücken Sie die Taste (beim Modell KS-FX202) oder (beim Modell KS-F162), und halten Sie sie gedrückt, bis „M (manuell)“ im Display zu blinken beginnt.



(Beim Modell KS-FX202)

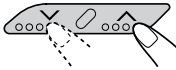

(Beim Modell KS-F162)

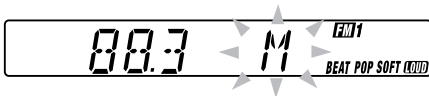

## 3 Stellen Sie den gewünschten Sender ein, während „M“ blinkt.

So stellen Sie Sender ein, die auf niedrigeren Frequenzen liegen.

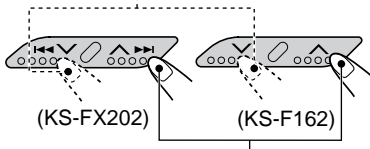

So stellen Sie Sender ein, die auf höheren Frequenzen liegen.

- Wenn Sie die Taste loslassen, wird der manuelle Betrieb automatisch nach 5 Sekunden deaktiviert.
- Wenn Sie die Taste gedrückt halten, ändert sich die Frequenz (in 50 kHz Intervallen bei UKW und 9 kHz Intervallen bei AM – MW/LW), bis Sie die Taste freigeben.

## Schlechter Empfang einer UKW-Stereosendung:

Drücken Sie die Taste MO/RND (beim Modell KS-FX202) oder MO (beim Modell KS-F162), während ein UKW-Stereosendung wiedergegeben wird.

- Wenn Sie diese Taste mehrfach hintereinander drücken, wird die Anzeige MO abwechselnd ein- und ausgeschaltet.



(Beim Modell KS-FX202)

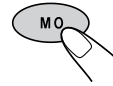

(Beim Modell KS-F162)

Leuchtet auf, wenn eine UKW-Sendung in Stereo empfangen wird.

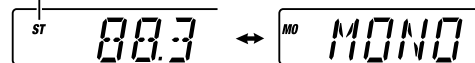

Wenn die Anzeige MO im Display leuchtet, erfolgt die Wiedergabe monophon. Allerdings verbessert sich dadurch der Empfang (die Anzeige ST schaltet sich aus).

**Wenn Sie den Stereoeffekt wiederherstellen möchten, drücken Sie erneut dieselbe Taste.**

## Speichern der Sender

Sie können Rundfunksender auf zwei Arten abspeichern.

- Automatisches Vorabstimmen der UKW-Sender: SSM (Strong-station Sequential Memory = Sequentialspeicher Beim Modell starke Sender)
- Manuelles Vorabstimmen Beim Modell UKW- und MW/LW-Sender

### Automatische UKW-Vorabstimmung: SSM

Sie können 6 lokale UKW-Sender pro UKW-Empfangsbereich (FM1, FM2 und FM3) vorabstimmen.

- 1 Die gewünschte Empfangsbereichszahl (FM1 – 3), in der UKW-Sender gespeichert werden sollen, wählen.



Wenn Sie diese Taste mehrfach hintereinander drücken, ändert sich das UKW-Band wie folgt:



- 2 Drücken Sie beiden Tasten, und halten Sie sie länger als 2 Sekunden gedrückt.

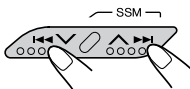

(Beim Modell KS-FX202)

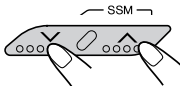

(Beim Modell KS-F162)

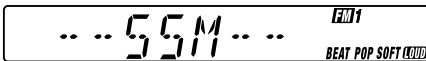

„SSM“ erscheint und erlischt bei Abschluß der automatischen Vorabstimmung wieder.

Die lokalen UKW-Sender mit den stärksten Signalen werden gesucht und automatisch in der Empfangsbereichszahl (FM1, FM2 oder FM3), die Sie gewählt haben, gespeichert. Diese vorabgestimmten Sender werden auf den Nummerntasten abgespeichert — Nr. 1 (niedrigste Frequenz) bis Nr. 6 (höchste Frequenz). Wenn die automatische Vorabstimmung abgeschlossen ist, wird der Sender der Taste 1 automatisch angewählt.

## Manuelles Vorabstimmen

Sie können bis zu 6 Sender pro Empfangsbereich (FM1, FM2, FM3 und AM) von Hand vorabstimmen.

Beispiel: Speichern des UKW-Senders 88,3 MHz auf der numerischen Taste 1 des FM1-Empfangsbereichs.

- 1 Die gewünschte Empfangsbereichszahl (FM1 – 3, AM), in der Sender gespeichert werden sollen, wählen (in diesem Beispiel FM1).



Wenn Sie diese Taste mehrfach hintereinander drücken, ändert sich das UKW-Band wie folgt:



- 2 Stellen Sie einen Sender ein (in diesem Beispiel wird die Frequenz 88,3 MHz verwendet).

So stellen Sie Sender ein, die auf niedrigeren Frequenzen liegen.

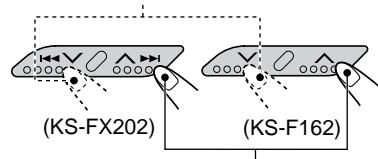

So stellen Sie Sender ein, die auf höheren Frequenzen liegen.



**3** Drücken Sie die Zifferntaste (in diesem Beispiel 1), und halten Sie sie länger als 2 Sekunden gedrückt.



„P1“ blinkt einige Sekunden lang.

**4** Das obige Verfahren zum Speichern der anderen Sender auf andere numerische Tasten wiederholen.

**Hinweise:**

- Ein vorheriger vorabgestimmter Sender wird gelöscht, wenn ein neuer Sender auf der gleichen numerischen Taste abgespeichert wird.
- Vorabgestimmte Sender werden gelöscht, wenn die Stromversorgung des Speicherstromkreises unterbrochen wird (beispielsweise beim Wechseln der Batterie). In diesem Fall die Sender nochmals vorabstimmen.

## Anwahl eines vorabgestimmten Senders

Sie können einfach einen vorabgestimmten Sender aufrufen.

Bedenken Sie, daß Sie zuerst Sender speichern müssen. Wenn Sie das noch nicht getan haben, siehe „Speichern der Sender“ auf Seite 8.

**1** Wählen Sie das Band (FM1 – 3, AM).

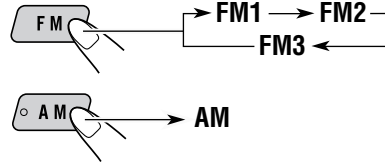

**2** Die gewünschte Nummer (1 – 6) für den vorabgestimmten Sender wählen.

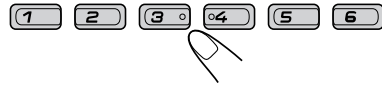

## Suchen von Sendern



(Beim Modell KS-FX202)



(Beim Modell KS-F162)

Wenn Sie die Taste RPT/SCAN (beim Modell KS-FX202) oder SCAN (beim Modell KS-F162) drücken, während Sie eine Radiosendung hören, wird die Sendersuche gestartet. Wenn sie ein Sender gefunden worden ist, wird die Suche etwa 5 Sekunden lang unterbrochen (die eingestellte Frequenz blinkt im Display), und Sie können sich entscheiden, ob Sie diese Sendung hören möchten.

Wenn Sie sie hören möchten, brauchen Sie dieselbe Taste nur erneut zu drücken, um die Sendersuche zu beenden.



# Speichern Ihres Lieblingssenders für den Ein-Tasten-Betrieb (Taste EX)

Dieses Kapitel betrifft ausschliesslich Modell KS-F162.

Sie können einen UKW- oder MW-Sender speichern (beispielsweise Ihren Lieblingssender oder einen Verkehrsinformationssender) und diesen Sender selbst bei ausgeschaltetem Gerät durch einen einzigen Tastendruck einstellen.

Beispiel: Speichern der UKW-Frequenz 88,3 MHz für den Ein-Tasten-Betrieb (Taste EX).

DEUTSCH

## 1 Die gewünschte Empfangsbereichszahl (FM1 – 3, AM), in der Sender gespeichert werden sollen, wählen (in diesem Beispiel FM1).



Wenn Sie diese Taste mehrfach hintereinander drücken, ändert sich das UKW-Band wie folgt:

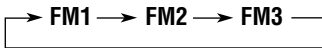

## 2 Stellen Sie einen Sender ein (in diesem Beispiel wird die Frequenz 88,3 MHz verwendet).

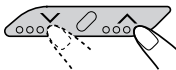

## 3 Drücken Sie die Taste, und halten Sie sie länger als 2 Sekunden gedrückt.

„P0“ blinkt im Display. Hierdurch wird angezeigt, dass der Sender gespeichert wurde.

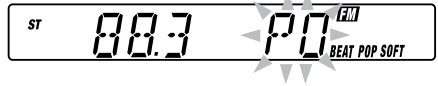

### Hinweise:

- Eine zuvor gespeicherte Frequenz wird gelöscht, wenn eine neue Frequenz für den Ein-Tasten-Betrieb (EX) gespeichert wird.
- Die gespeicherte Frequenz wird ebenfalls gelöscht, wenn die Stromversorgung des Speichers unterbrochen wird (beispielsweise beim Wechseln der Batterie). Sollte dieser Fall eintreten, speichern Sie die Frequenz erneut.

### So stellen Sie Ihren Lieblingssender ein



Das Gerät wird automatisch eingeschaltet (wenn es ausgeschaltet ist). Ihr Lieblingssender wird eingestellt, allerdings nur dann, wenn Sie zurzeit keine Kassette hören.

- Wenn Sie die Taste erneut drücken, wird der zuletzt empfangene Sender eingestellt.

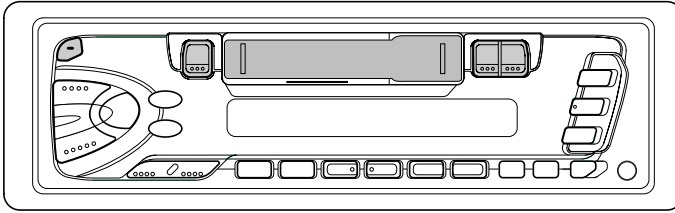

## Hören einer Kassette

Sie können Kassetten des Typs 1 (normal) wiedergeben.

### 1 Das Gerät einschalten.



#### **Hinweis zum Ein-Tastendruck-Betrieb:**

Sollte sich eine Kassette im Kassettenfach befinden, wird die Wiedergabe automatisch gestartet. Es wird allerdings empfohlen, die Kassette aus dem Kassettenfach herauszunehmen, wenn Sie die Stromversorgung oder die Zündung ausschalten. Anderenfalls werden möglicherweise der Tonkopf und die Kassette beschädigt.

### 2 Legen Sie eine Kassette in das Kassettenfach ein.

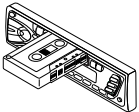

Wird das Ende einer Kassettenseite während des Abspielens erreicht, beginnt automatisch das Abspielen der anderen Kassettenseite (Autoreverse).

### 3 Die Kassettenabspielrichtung wählen.

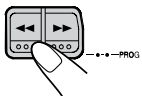

Beide Tasten gleichzeitig drücken. Hierbei wird jeweils auf die entgegengesetzte Abspielrichtung gewechselt — vorwärts (TAPPE) oder rückwärts (TAPPE).

## Zum Beenden des Abspielens und Auswerfen der Kassette

▲ drücken.

Die Wiedergabe der Kassette wird gestoppt, und die Kassette wird automatisch aus dem Kassettenfach ausgeworfen. Als Signalquelle wird die zuvor eingestellte Signalquelle ausgewählt.

- Sie können die Signalquelle nicht ändern, solange sich die Kassette im Kassettenfach befindet.

Zum Ändern der Signalquelle muss zuvor die Kassette ausgeworfen werden.

- Sie können die Kassette auch bei ausgeschaltetem Gerät auswerfen, indem Sie die Taste ▲ drücken.

## So spulen Sie eine Kassette schnell vor oder zurück

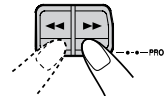

Drücken Sie die Taste ►► oder ◄◄.

Die Kassette wird in der jeweiligen Pfeilrichtung (►► oder ◄◄) gespult.



Kassettenabspielrichtung



**Wenn Sie die Wiedergabe fortsetzen möchten,** drücken Sie leicht auf die andere Taste, die nicht gedrückt ist (◄◄ oder ►►).



# KLANGEINSTELLUNG

## Klang-Einstellschritte

Sie können das Klangbild wie gewünscht einstellen.

### 1 Die einzustellende Position wählen.



Wenn Sie diese Taste mehrfach hintereinander drücken, ändern sich die einstellbaren Funktionen wie folgt:

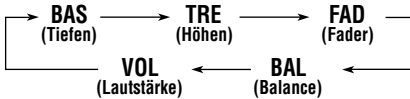

Anzeige	Zutun:	Bereich
BAS	Einstellen der Tiefen.	-6 (min.)   +6 (max.)
TRE	Einstellen der Höhen.	-6 (min.)   +6 (max.)
FAD*	Einstellen des vorderen und hinteren Lautsprecherausgleichs.	R6 (Nur hinten)   F6 (Nur vorne)
BAL	Einstellen des linken und rechten Lautsprecherausgleichs.	L6 (Nur links)   R6 (Nur rechts)
VOL	Einstellen der Lautstärke.	00 (min.)   50 (max.)

\* Wenn Sie eine Anlage mit zwei Lautsprechern verwenden, setzen Sie den Ausblender auf „00“.

### 2 Lautstärkekontur einstellen.

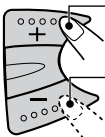

So erhöhen Sie den Pegel.

So verringern Sie den Pegel.

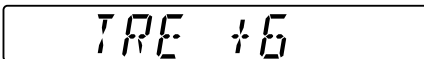

#### Hinweis:

Normalerweise dient der Tasten + und - zur Lautstärkeregelung. Sie müssen daher nicht „VOL“ wählen, um die Lautstärke einzustellen.

## Ein-/Ausschalten der Loudness-Funktion

Das menschliche Ohr ist niedrigen und hohen Frequenzen gegenüber bei geringen Lautstärken weniger empfindlich.

Mithilfe der Loudness-Funktion können diese Frequenzen verstärkt werden, so dass bei niedriger Lautstärke ein ausgewogener Klang wahrgenommen wird.

Wenn Sie die Taste LOUD mehrfach hintereinander drücken, wird die Loudness-Funktion abwechselnd ein- und ausgeschaltet.

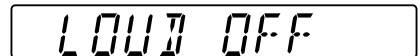
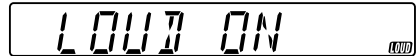





# Auswählen der voreingestellten Klangmodus

Sie können eine voreingestellte Klangeinstellung, die zum jeweiligen Musikgenre paßt, wählen.

## Wählen Sie den gewünschten Klangmodus.



Wenn Sie diese Taste mehrfach hintereinander drücken, ändert sich der Klangmodus wie folgt:



Anzeige	Für:	Voreingestellte Werte		
		BAS	TRE	LOUD
SCM OFF	(lineares Signal)	00	00	ON
BEAT	Rock- oder Disko-Musik	+2	00	ON
POP	Leichte Musik	+4	+1	OFF
SOFT	Ruhige Hintergrundmusik	+1	-3	OFF

### Hinweise:

- Sie können die vorgegebenen Klangbetriebsarten nach Ihren Wünschen ändern und im Speicher sichern.  
Wenn Sie den Originalklangmodus anpassen und speichern wollen, finden Sie hierzu Anweisungen weiter unten im Abschnitt „Speichern Ihrer eigenen Klangeinstellungen“.
- Siehe rechten Spalte wird beschrieben, wie Sie die Baß- und Höhenverstärkung anpassen oder die Loudness-Funktion ein- oder ausschalten können. (Die Einstellungen werden deaktiviert, wenn eine andere Signalquelle ausgewählt wird).

# Speichern Ihrer eigenen Klangeinstellungen

Sie können die Klangbetriebsarten (BEAT, POP, SOFT) nach eigenem Geschmack anpassen und diese Einstellungen im Speicher sichern.

- Es besteht ein Zeitlimit für die Ausführung der folgenden Schritte. Wenn die Einstellung abgebrochen wird, bevor Sie sie fertiggestellt haben, beginnen Sie erneut mit Schritt 1.

## 1 Rufen Sie die Klangbetriebsart, die Sie einstellen möchten, auf.



- Weitere Einzelheiten finden Sie in der linken Spalte.

## 2 So nehmen Sie die Bass- und Höhereinstellungen vor.



Wählen Sie „BAS“ oder „TRE“.

## So schalten Sie die Loudness-Funktion ein oder aus.



Wenn Sie die Taste LOUD mehrfach hintereinander drücken, wird die Loudness-Funktion abwechselnd ein- und ausgeschaltet.

→ Fahren Sie mit Schritt

**4** fort.

## 3 Stellen Sie die Höhen- und Tiefenregulierung ein.

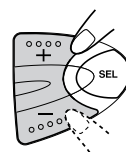

- Siehe Seite 12 für Einzelheiten.

## 4 Drücken Sie die Taste SOUND und halten Sie diese Taste gedrückt, bis der von Ihnen ausgewählte Klangmodus auf dem Display erscheint.



Die Anpassungen, die Sie für die gewählte Klangbetriebsart vorgenommen haben, werden im Speicher gesichert.

## 5 Wiederholen Sie dasselbe Verfahren, um andere Klangmodi zu speichern.

## So stellen Sie die Werkseinstellungen wieder her

Wiederholen Sie dasselbe Verfahren, und weisen Sie die gespeicherten Werte wieder zu, die in der Tabelle in der linken Spalte aufgelistet sind.

## Stellen der Uhr

**1 Drücken Sie die Taste SEL (Auswahl), und halten Sie sie länger als 2 Sekunden gedrückt.**

„CLOCK H“ oder „CLOCK M“ wird im Display angezeigt.



**2 Stellen Sie die Stunden ein.**

1 Wählen Sie „CLOCK H (Stunden)“, sofern diese Option im Display noch nicht angezeigt wird.



(Beim Modell KS-FX202)

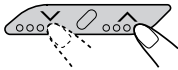

(Beim Modell KS-F162)

2 Stellen Sie die Stunden ein.



**3 Stellen Sie die Minuten ein.**

1 Wählen Sie „CLOCK M (Minuten)“.



(Beim Modell KS-FX202)

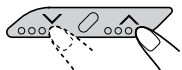

(Beim Modell KS-F162)

2 Stellen Sie die Minuten ein.



**4 Drücken Sie die Taste SEL (Auswahl), um die Einstellung abzuschließen.**



So zeigen Sie die aktuelle Uhrzeit an oder ändern den Displaymodus



DISP (Display) wiederholt drücken. Wenn Sie diese Taste mehrfach hintereinander drücken, ändert sich die Anzeigenbetriebsart wie folgt:

- Während des Betriebs einer tuner: **Frequenz** ↔ **Uhrzeit**

- Während des Kassettenbetriebs: **Abspielbetriebsart (Kassettenabspielrichtung)** ↔ **Uhrzeit**

- Während des CD-Wechslerbetriebs: (ausschliesslich Modell KS-FX202)

**CD-Nummer** → **Uhrzeit** → **verstrichene Spielzeit**

## Abnehmen der Schalttafel

Sie können die Schalttafel abnehmen, wenn Sie das Fahrzeug verlassen.  
 Wenn Sie die Schalttafel abnehmen oder wieder einsetzen, achten Sie darauf, daß Sie die Anschlüsse auf der Rückseite der Schalttafel und am Schalttafelhalter nicht beschädigen.

### Abnehmen der Schalttafel

Bevor Sie die Schalttafel abnehmen, schalten Sie unbedingt die Stromversorgung aus.

#### 1 Entriegeln Sie die Schalttafel.

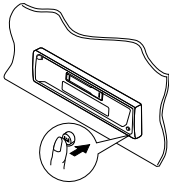

#### 2 Das Schalttafel anheben und abnehmen.

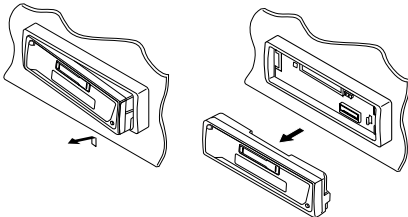

#### 3 Legen Sie die abgenommene Schalttafel in das mitgelieferte Etui.

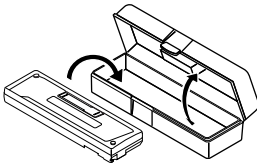

## Anbringen der Schalttafel

#### 1 Führen Sie die linke Seite der Schalttafel in die Nut des Schalttafelhalters ein.

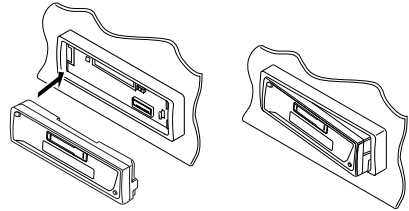

#### 2 Drücken Sie auf die rechte Seite der Schalttafel, damit sie im Schalttafelhalter einrastet.

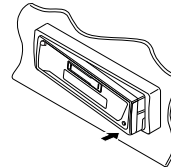

#### Hinweis zum Reinigen der Anschlüsse:

Wenn Sie die Schalttafel häufig abnehmen, kann sich der Zustand der Anschlüsse verschlechtern. Um diese Möglichkeit zu minimieren, wischen Sie die Anschlüsse in regelmäßigen Abständen mit einem Wattestäbchen oder einem Tuch ab, die zuvor mit Alkohol angefeuchtet wurden. Achten Sie darauf, daß Sie die Anschlüsse nicht beschädigen.

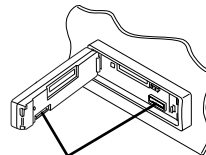

Anschlüsse



# CD-WECHSLERBETRIEB

DEUTSCH

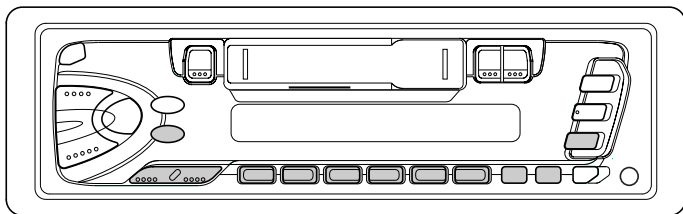

Dieses Kapitel betrifft ausschliesslich Modell KS-FX202.

Wir empfehlen Ihnen, einen CD-Wechsler der Serie CH-X zusammen mit diesem Gerät zu verwenden.

Wenn Sie einen anderen automatischen CD-Wechsler besitzen, fragen Sie JVC-Fachhändler für Autostereoanlagen, wie die Anschlüsse durchgeführt werden müssen.

- Handelt es sich bei Ihrem automatischen CD-Wechsler um einen CD-Wechsler der Modellreihe KD-MK, benötigen Sie ein Kabel (KS-U15K) zum Anschließen an dieses Gerät.

Vor dem Betreiben Ihres automatischen CD-Wechsler:

- Siehe auch die Anleitung, die Ihrem CD-Wechsler beiliegt.
- Sind keine CDs im Magazin des CD-Wechsler oder sind die CDs mit der Oberseite nach unten eingelegt, erscheint „NO CD“ oder „NO DISC“ (keine DISC) wird im Display angezeigt. In diesem Fall das Magazin herausnehmen und die CDs richtig einlegen.
- Erscheint „RESET 1“ – „RESET 8“ (zurücksetzen 1 – 8) wird im Display angezeigt, stimmt etwas nicht mit der Verbindung zwischen dem Gerät und dem CD-Wechsler. In diesem Fall die Verbindung überprüfen und das (die) Kabel ggf. fest anschließen. Dann die Rücksetztaste des CD-Wechsler drücken.

## Abspielen der CDs

### Den automatischen CD-Wechsler wählen (CD-CH).



Die Wiedergabe beginnt mit dem ersten Titel der ersten CD. Sämtliche Titel aller CDs werden wiedergegeben.

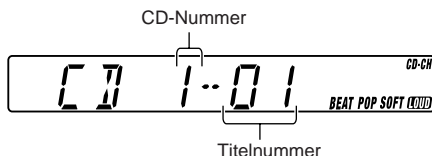

### Hinweis zum Ein-Tastendruck-Betrieb:

Wenn Sie CD-CH (CD-Wechsler) drücken, wird das Gerät automatisch eingeschaltet. Sie brauchen dafür nicht zu drücken.

### So zeigen Sie die verstrichene Wiedergabezeit an.



DISP (Display) wiederholt drücken. Wenn Sie diese Taste mehrfach hintereinander drücken, ändert sich die Anzeigenbetriebsart wie folgt:

### CD-Nummer → Uhrzeit → verstrichene Spielzeit

### Zum schnellen Vor- oder Rücklauf des Titels

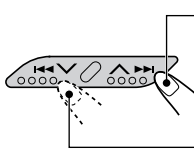

Drücken Sie die Taste für einen schnellen Vorlauf des Titels und halten, während eine CD abgespielt wird.

Drücken Sie die Taste für einen Rücklauf des Titels und halten, während eine CD abgespielt wird.



## So springen Sie zu den nächsten oder vorherigen Titeln

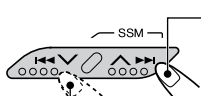

Drücken Sie kurz  $\blacktriangle \blacktriangleright \blacktriangleright$ , während eine CD wiedergegeben wird, um an den Anfang des nächsten Titels zu springen. Wenn Sie diese Taste mehrfach hintereinander drücken, wird der Anfang des jeweils nächsten Titels gesucht und wiedergegeben.

Drücken Sie kurz  $\blacktriangleleft \blacktriangleleft \blacktriangledown$ , während eine CD wiedergegeben wird, um an den Anfang des aktuellen Titels zu springen. Wenn Sie diese Taste mehrfach hintereinander drücken, wird der Anfang des jeweils vorherigen Titels gesucht und wiedergegeben.

## Wählen der CD-Abspielbetriebsarten

### So geben Sie Titel in zufälliger Reihenfolge wieder (Wiedergabe in zufälliger Reihenfolge)



Wenn Sie diese Taste mehrfach hintereinander drücken, ändern sich die Funktionen für die Wiedergabe in zufälliger Reihenfolge wie folgt:



Modus	RND-Anzeige	Zufallswiedergabe
RND1 (Zufall1)	Leuchtet	Alle Titels der aktuellen CD, dann die Titel der nächsten CD usw.
RND2 (Zufall2)	Blinkt	Alle Titels aller CDs im Magazin.

### Zum direkten Anwählen einer bestimmten CD

Die Ziffertaste der jeweiligen CD-Nummer drücken, um diese abzuspielen (während der CD-Wechsler-Wiedergabe).

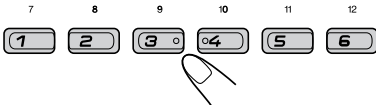

- Zum Wählen einer CD-Nummer von 1 – 6: Drücken Sie kurz 1 (7) – 6 (12).
- Zum Wählen einer CD-Nummer von 7 – 12: Drücken Sie 1 (7) – 6 (12), und halten Sie sie länger als 1 Sekunde gedrückt.

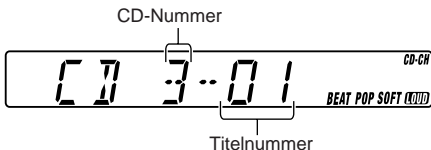

Beispiel: Wird die CD-Nummer 3 gewählt.

### So geben Sie Titel wiederholt wieder (wiederholte Wiedergabe)



Wenn Sie diese Taste mehrfach hintereinander drücken, ändern sich die Funktionen für die wiederholte Wiedergabe wie folgt:



Modus	RPT-Anzeige	Wiedergabe-Wiederholung
RPT1 (Wiederholung1)	Leuchtet	Vorliegender (oder specified track).
RPT2 (Wiederholung2)	Blinkt	Alle Titels der vorliegenden (oder aufgerufenen) CD.



# WARTUNG

Dieses Gerät erfordert nur wenig Wartung und Pflege. Sie können jedoch die Lebensdauer des Geräts verlängern, wenn Sie die nachfolgenden Anweisungen befolgen.

## Zum Reinigen der Tonköpfe

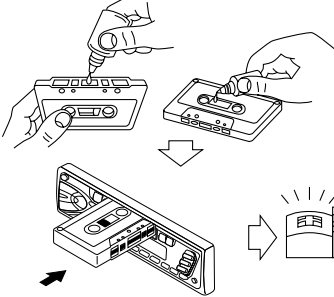

- Die Tonköpfe alle 10 Betriebsstunden mit einer Tonkopf-Reinigungskassette (im Fachhandel erhältlich) reinigen.  
Wenn die Tonköpfe verschmutzen, merken Sie das an folgenden Symptomen:
  - Dumpfer Klang.
  - Tonpegel sinkt.
  - Tonaussetzer.
- Keine schmutzigen oder verstaubten Kassetten abspielen.
- Die hochpolierten Tonköpfe nicht mit metallischen oder magnetischen Werkzeugen berühren.

## Zum Sauberhalten der Kassetten

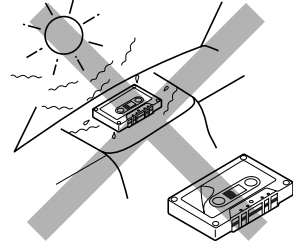

- Die Kassetten immer in ihren Hüllen aufbewahren.
- Die Kassetten nicht an folgenden Orten aufbewahren:
  - Im direkten Sonnenlicht
  - Bei hoher Luftfeuchtigkeit
  - Bei extrem hohen Temperaturen

### VORSICHT:

- *Kassetten mit abblätternden Etiketten nicht abspielen, da sie das Gerät beschädigen können.*
- *Das Kassettenband straffen, um Durchhang zu entfernen, da sich loses Band im Mechanismus verheddern kann.*
- *Kassetten nicht nach dem Gebrauch im Kassettenfach lassen, da andernfalls die Bandstraffung nachläßt.*



Was wie ein Problem aussieht, muß nicht immer eines sein. Die folgenden Punkte vor einem Anruf bei einer Kundendienststelle überprüfen.

Symptome	Ursachen	Abhilfen
<ul style="list-style-type: none"> <li>Kassette kann nicht eingelegt werden.</li> </ul>	Sie haben die Kassette falsch herum eingelegt.	Die Kassette mit dem freiliegenden Tonband nach rechts einlegen.
<ul style="list-style-type: none"> <li>Kassetten werden heiß.</li> </ul>	Das ist keine Fehlfunktion.	_____
<ul style="list-style-type: none"> <li>Die Tonwiedergabe der Kassette ist sehr niedrig und die Tonqualität hat sich verschlechtert.</li> </ul>	Der Tonkopf ist verschmutzt.	Das Gerät mit einer Tonkopf-Reinigungskassette reinigen.
<ul style="list-style-type: none"> <li>Die Tonwiedergabe ist manchmal unterbrochen.</li> </ul>	Anschlüsse sind nicht gut.	Die Kabel und Anschlüsse überprüfen.
<ul style="list-style-type: none"> <li>Die Lautsprecher geben keinen Ton wieder.</li> </ul>	Die Lautstärkenregelung ist ganz zurückgestellt.	Auf optimales Niveau einstellen.
	Anschlüsse sind falsch.	Die Kabel und Anschlüsse überprüfen.
<ul style="list-style-type: none"> <li>Automatisches Zurückstellen des SSM (Sequentialspeicher für starke Sender) funktioniert nicht.</li> </ul>	Signale sind zu schwach.	Die Sender von Hand speichern.
<ul style="list-style-type: none"> <li>Störgeräusche beim Radiohören.</li> </ul>	Die Antenne ist nicht fest angeschlossen.	Die Antenne fest anschließen.
<ul style="list-style-type: none"> <li>Dieses Gerät arbeitet überhaupt nicht.</li> </ul>	Der eingebaute Mikro-Computer funktioniert aufgrund von Lärm usw. nicht richtig.	Die Tasten SEL (Auswahl) und  /I/ATT mehrere Sekunden lang gleichzeitig gedrückt halten. (Die Einstellung der Uhr und die gespeicherten Sender werden gelöscht). (Siehe Seite 2).



## Ausschliesslich Modell KS-FX202

DEUTSCH

Symptome	Ursachen	Abhilfen
• „NO CD“ oder „NO DISC“ (keine DISC) wird im Display angezeigt.	Es ist keine CD im Magazine.	CDs ins Magazine legen.
	CDs sind falsch eingelegt.	Sie richtig herum einlegen.
• „NO MAG“ wird im Display angezeigt.	Es befindet sich kein Magazin im CD-Wechsler.	Setzen Sie das Magazin ein.
• „RESET 8“ (zurücksetzen 8) wird im Display angezeigt.	Das Gerät ist nicht richtig am CD-Wechsler angeschlossen.	Sie richtig herum einlegen. Das Gerät und den CD-Wechsler richtig miteinander verbinden und die Rücksetztaste des CD-Wechsler drücken.
• „RESET 1“ – „RESET 7“ (zurückstellen 1 – 7) wird im Display angezeigt.	_____	Die Rücksetztaste des CD-Wechsler drücken.
• Der CD-Wechsler arbeitet überhaupt nicht.	Der eingebaute Mikro-Computer funktioniert aufgrund von Lärm usw. nicht richtig.	Die Tasten SEL (Auswahl) und $\phi/1/ATT$ mehrere Sekunden lang gleichzeitig gedrückt halten. (Die Einstellung der Uhr und die gespeicherten Sender werden gelöscht). (Siehe Seite 2).



## AUDIO-VERSTÄRKERTEIL

Max. Leistungsabgabe:

Vorne: 40 W pro Kanal

Hinten: 40 W pro Kanal

Kontinuierliche Leistungsabgabe (RMS):

Vorne: 16 W pro Kanal an 4  $\Omega$ , 40 Hz bis  
20 000 Hz bei nicht mehr als  
0,8% Gesamtklirrfaktor.

Hinten: 16 W pro Kanal an 4  $\Omega$ , 40 Hz bis  
20 000 Hz bei nicht mehr als  
0,8% Gesamtklirrfaktor.

Last-Impedanz: 4  $\Omega$  (4  $\Omega$  bis 8  $\Omega$  zulässig)

Tonregelbereich:

Tiefen:  $\pm 10$  dB bei 100 Hz

Höhen:  $\pm 10$  dB bei 10 kHz

Frequenzgang: 40 Hz bis 20 000 Hz

Signal/Störabstand: 70 dB

Line-Ausgangspegel/Impedanz:

KS-FX202: 2,0 V/20 k $\Omega$  Last (250 nWb/m)

KS-F162: 1,0 V/20 k $\Omega$  Last (250 nWb/m)

## TUNER-TEIL

Frequenzbereich:

UKW: 87,5 MHz bis 108,0 MHz

AM: (MW) 522 kHz bis 1 620 kHz

(LW) 144 kHz bis 279 kHz

### **[UKW-Tuner]**

Nutzbare Empfindlichkeit: 11,3 dBf (1,0  $\mu$ V/75  $\Omega$ )

50 dB Geräuschberuhigung:

16,3 dBf (1,8  $\mu$ V/75  $\Omega$ )

Ausweichkanalabstimmstärke (400 kHz):

65 dB

Frequenzgang: 40 Hz bis 15 000 Hz

Stereotrennabstand: 30 dB

Einfangsverhältnis: 2,0 dB

### **[MW-Tuner]**

Empfindlichkeit: 20  $\mu$ V

Trennschärfe: 35 dB

### **[LW-Tuner]**

Empfindlichkeit: 50  $\mu$ V

## KASSETTENDECKTEIL

Gleichlaufschwankung: 0,15% (WRMS)

Schnellspulzeit: 190 s (C-60)

Frequenzgang: 50 Hz bis 14 000 Hz (Normalband)

Signal/Störabstand: 52 dB

Stereotrennabstand: 40 dB

## ALLGEMEIN

Spannungsversorgung:

Betriebsspannung: DC 14,4 V

(11 V bis 16 V zulässig)

Erdungssystem: Negative Masse

Zugelassene Arbeitstemperatur: 0°C bis +40°C

Abmessungen (B  $\times$  H  $\times$  T):

Einbaugröße: 182 mm  $\times$  52 mm  $\times$  150 mm

Bedienteilgröße: 188 mm  $\times$  58 mm  $\times$  14 mm

Gewicht: 1,3 kg (ausschließlich Zubehör)

*Änderungen der Konstruktion und technischen Daten  
ohne Vorankündigung möglich.*

Merci pour avoir acheté un produit JVC. Veuillez lire attentivement toutes les instructions avant d'utiliser l'appareil afin de bien comprendre son fonctionnement et d'obtenir les meilleures performances possibles.

## TABLE DES MATIERES

Comment réinitialiser votre appareil .....	2	<b>AJUSTEMENT DU SON .....</b>	<b>12</b>
<b>EMPLACEMENT DES TOUCHES .....</b>	<b>3</b>	Ajustement du son .....	12
Panneau de command—KS-FX202 .....	3	Mise en/hors service de la fonction	
Panneau de command—KS-F162 .....	4	loudness .....	12
<b>FONCTIONNEMENT DE BASE .....</b>	<b>5</b>	Sélection des modes sonores pré réglés ...	13
Mise sous tension .....	5	Mémorisation de votre propre	
<b>FONCTIONNEMENT DE BASE DE LA</b>		ajustement sonore .....	13
<b>RADIO .....</b>	<b>6</b>	<b>AUTRES FONCTIONS PRINCIPALES ....</b>	<b>14</b>
Ecoute de la radio .....	6	Réglage de l'horloge .....	14
Mémorisation des stations .....	8	Détachement du panneau de commande ....	15
Accord d'une station présélectionnée .....	9	<b>FONCTIONNEMENT DU CHANGEUR CD</b>	
Recherche des stations émises .....	9	<b>(seulement pour le KS-FX202) .....</b>	<b>16</b>
Mémorisation de votre station préférée		Lecture de CD .....	16
sur la touche de fonctionnement		Sélection des modes de lecture de CD ....	17
monotouche (EX—extra)		<b>ENTRETIEN .....</b>	<b>18</b>
(seulement pour le KS-F162) .....	10	<b>DEPANNAGE .....</b>	<b>19</b>
<b>FONCTIONNEMENT DU LECTEUR DE</b>		<b>SPECIFICATIONS .....</b>	<b>21</b>
<b>CASSETTE .....</b>	<b>11</b>		
Ecoute d'une cassette .....	11		

### Comment réinitialiser votre appareil

Maintenez pressée les touches SEL (sélection) et /I/ATT (attente/en service/sourdine) en même temps pendant quelques secondes. Cela réinitialisera le microprocesseur intégré.

#### Remarque:

Les ajustements que vous avez pré réglés – tels que les canaux pré réglés ou les ajustements sonores – seront aussi effacés.

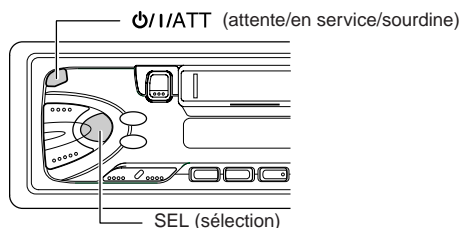

#### Remarque:

Pour des raisons de sécurité, une carte d'identification numérotée est fournie avec cet appareil, et le même numéro d'identification est imprimé sur le châssis de l'appareil. Conserver cette carte dans un endroit sûr, elle pourra aider les autorités pour identifier votre appareil en cas de vol.

### AVANT D'UTILISER L'APPAREIL

#### \*Par sécurité....

- N'augmentez pas trop le volume car cela bloquerait les sons de l'extérieur rendant la conduite dangereuse.
- Arrêtez la voiture avant de réaliser toute opération compliquée.

#### \*Température à l'intérieur de la voiture....

Si votre voiture est restée garée pendant longtemps dans un climat chaud ou froid, attendez que la température à l'intérieur de la voiture redevienne normale avant d'utiliser l'appareil.

# EMPLACEMENT DES TOUCHES



## Panneau de command—KS-FX202

FRANÇAIS

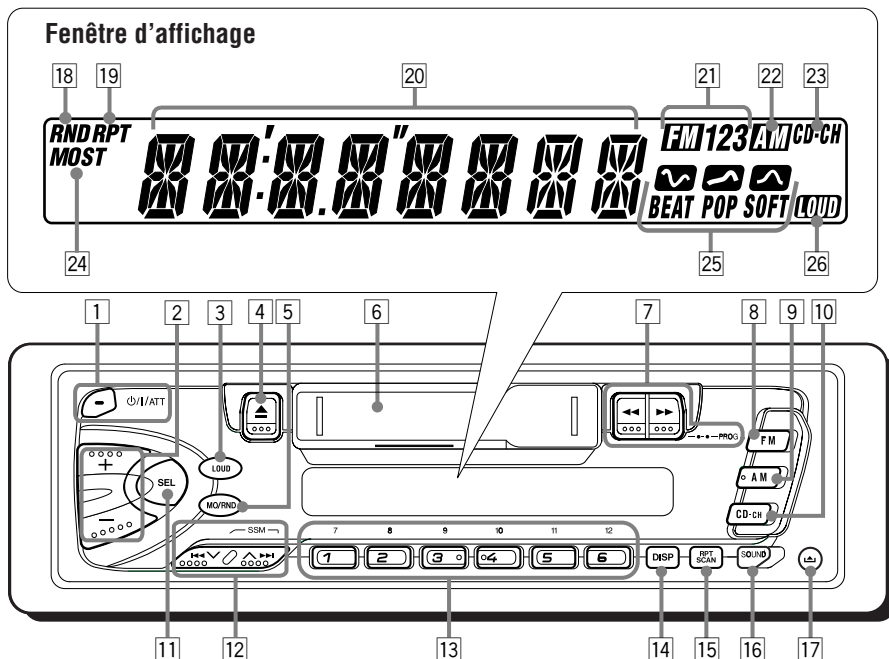

- 1 Touche  $\phi$ /I/ATT (attente/en service/sourdine)
- 2 Touches +/-
- 3 Touche LOUD (contour)
- 4 Touche  $\blacktriangle$  (éjection)
- 5 Touche MO/RND (monaural/aléatoire)
- 6 Compartiment à cassette
- 7 Touches  $\blacktriangleleft/\blacktriangleright$  (PROG:programme)
- 8 Touche FM
- 9 Touche AM
- 10 Touche CD-CH
- 11 Touche SEL (sélection)
- 12 Touches  $\blacktriangleleft/\blacktriangledown/\blacktriangleup/\blacktriangleright$ 
  - Fonctionnent aussi comme touches SSM quand elles sont pressées en même temps.
- 13 Touches numériques
- 14 Touche DISP (affichage)
- 15 Touche RPT/SCAN (répétition/recherche)
- 16 Touche SOUND
- 17 Touche  $\blacktriangleup$  (déblocage du panneau de commande)

### Fenêtre d'affichage

- 18 Indicateur RND (aléatoire)
- 19 Indicateur RPT (répétition)
- 20 Affichage principal
- 21 Indicateurs de numéro de bande FM FM1, FM2, FM3
- 22 Indicateur AM
- 23 Indicateur CD-CH (changeur de CD)
- 24 Indicateur MO (monaural)  
Indicateur ST (stéréo)
- 25 Indicateurs de mode sonore BEAT, POP, SOFT
- 26 Indicateur LOUD



## Panneau de command—KS-F162

FRANÇAIS

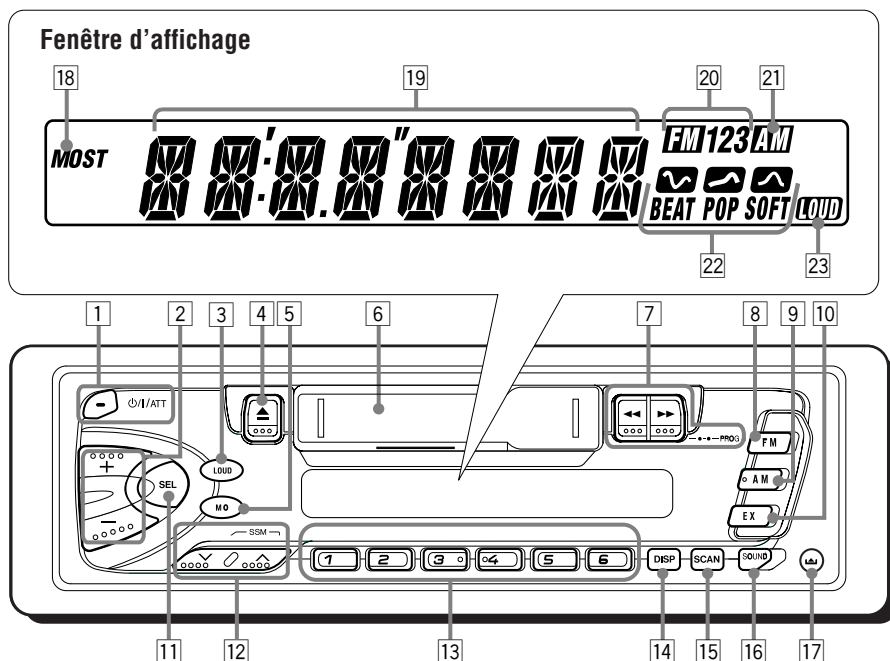

1 Touche  $\Phi$ /I/ATT (attente/en service/sourdine)

2 Touches +/-

3 Touche LOUD (contour)

4 Touche  $\blacktriangle$  (éjection)

5 Touche MO (monaural)

6 Compartiment à cassette

7 Touches  $\leftarrow/\rightarrow$  (PROG:programme)

8 Touche FM

9 Touche AM

10 Touche EX

11 Touche SEL (sélection)

12 Touches  $\nabla/\blacktriangle$

• Fonctionnent aussi comme touches SSM quand elles sont pressées en même temps.

13 Touches numériques

14 Touche DISP (affichage)

15 Touche SCAN

16 Touche SOUND

17 Touche  $\blacktriangle$  (déblocage du panneau de commande)

### Fenêtre d'affichage

18 Indicateur MO (monaural)

Indicateur ST (stéréo)

19 Affichage principal

20 Indicateurs de numéro de bande FM  
FM1, FM2, FM3

21 Indicateur AM

22 Indicateurs de mode sonore  
BEAT, POP, SOFT

23 Indicateur LOUD

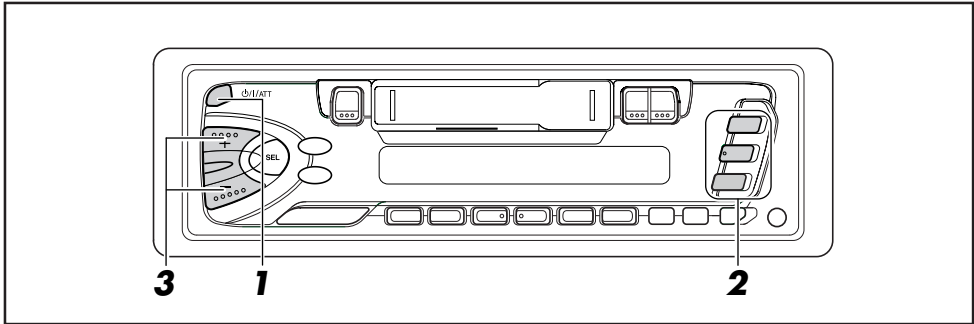

## Mise sous tension

### 1 Mettez l'appareil sous tension.



#### Remarques sur le fonctionnement monotouche:

- Quand vous choisissez tuner comme source à l'étape 2 ci-dessous, l'appareil se met automatiquement sous tension. Vous n'avez donc pas besoin d'appuyer d'abord sur cette touche pour mettre l'appareil sous tension.
- Si une cassette est déjà dans le compartiment à cassette, la lecture de la bande commence automatiquement. Cependant, nous vous recommandons de ne pas laisser la cassette dans le lecteur lorsque vous arrêtez ce dernier ou lorsque vous retirez la clé de contact. En effet, vous risqueriez d'endommager la tête de lecture et la cassette.

### 2 Choisissez la source.

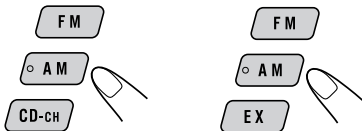

(Pour le KS-FX202)

(Pour le KS-F162)

Pour utiliser le tuner (FM ou AM), voir les pages 6 – 10.

Pour utiliser le lecteur cassette, voir la page 11.

Pour utiliser le changeur CD (seulement pour le KS-FX202), voir les pages 16 – 17.

Pour utiliser la touche EX (seulement pour le KS-F162), voir la page 10.

### 3 Ajustez le volume.

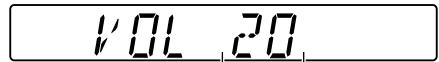
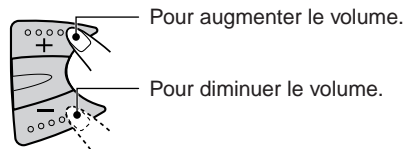

Le niveau de volume apparaît.

### 4 Ajustez le son comme vous le souhaitez. (Voir les pages 12 – 13).

#### Pour baisser le son instantanément

Appuyez brièvement sur  $\phi$ /I/ATT pendant l'écoute de n'importe quelle source. "ATT" commence à clignoter sur l'affichage, et le niveau de volume est baissé instantanément. Pour revenir au niveau de volume précédent, appuyez de nouveau brièvement sur la touche.

#### Pour mettre l'appareil hors tension

Maintenez pressée  $\phi$ /I/ATT pendant plus d'une seconde.

#### Remarque:

Si vous utilisez cet appareil pour la première fois, réglez l'horloge intégrée en vous reportant voir la page 14.

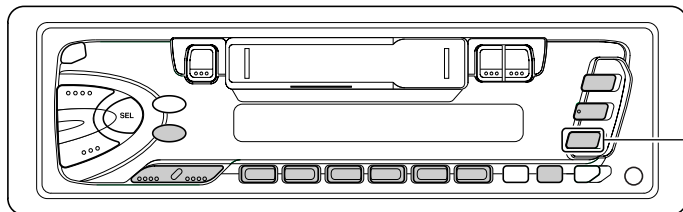

Seulement pour le KS-F162

## Ecoute de la radio

Vous pouvez utiliser la recherche automatique ou l'accord manuel pour accorder une station particulière.

### Remarque:

Quand une cassette est dans le compartiment à cassette, vous ne pouvez pas sélectionner le tuner.

Bien s'assurer d'éjecter la cassette du compartiment à cassette pour écouter la radio.

## Recherche d'une station automatiquement: Recherche automatique

### 1 Choisissez la bande (FM1 – 3, AM).

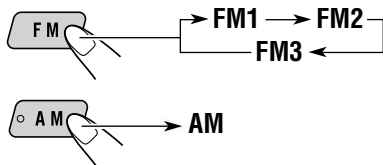

La bande choisie apparaît.

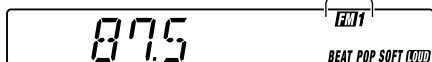

### Remarque:

Cet appareil a trois bandes FM (FM1, FM2, FM3). Vous pouvez utiliser n'importe laquelle pour écouter une station FM.

### 2 Commencez la recherche d'une station.

Pour rechercher des stations de fréquences inférieures.

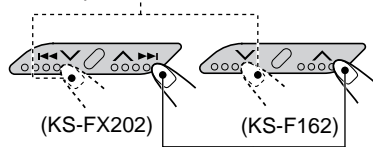

Pour rechercher des stations de fréquences supérieures.

Quand une station est accordée, la recherche s'arrête.

Pour arrêter la recherche avant qu'une station ne soit accordée, appuyez sur la même touche que vous avez utilisée pour la recherche.

## Recherche manuelle d'une station: Recherche manuelle

### 1 Choisissez la bande (FM1 – 3, AM).

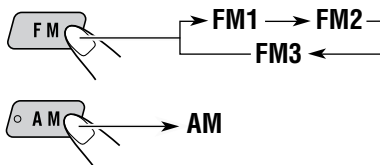

### Remarque:

Cet appareil a trois bandes FM (FM1, FM2, FM3). Vous pouvez utiliser n'importe laquelle pour écouter une station FM.

## 2 Maintenez pressée ◀◀ ∨/∧ ▶▶ (pour le KS-FX202) ou ∨/∧ (pour le KS-F162) jusqu'à ce que "M (manuel)" clignote sur l'affichage.

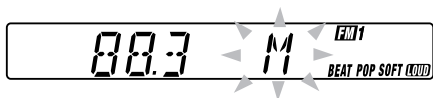
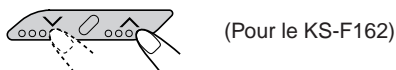

## 3 Accordez une station souhaitée pendant que "M" clignote.

Pour accorder une station de fréquence inférieure.

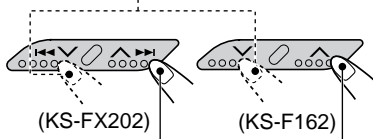

Pour accorder une station de fréquence supérieure.

- Si vous relâchez la touche, le mode manuel est mis automatiquement hors service après 5 secondes.
- Si vous maintenez la touche pressée, la fréquence continue de changer (par intervalle de 50 kHz pour la bande FM et par intervalle de 9 kHz pour la bande AM – PO/GO) jusqu'à ce que vous la relâchiez.

## Quand une émission FM stéréo est difficile à recevoir:

Appuyez sur MO/RND (pour le KS-FX202) ou sur MO (pour le KS-F162) lors de l'écoute d'une station FM stéréo.

- Chaque fois que vous appuyez sur la touche, l'indicateur MO s'allume et s'éteint alternativement.

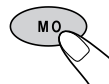

S'allume lors de la réception d'une émission FM stéréo.

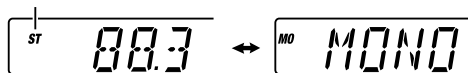

Lorsque l'indicateur MO est allumé sur l'affichage, le son que vous entendez est monaural mais la réception est améliorée (l'indicateur ST s'éteint).

**Pour rétablir l'effet stéréo**, appuyez de nouveau sur la même touche.



## Mémorisation des stations

Vous pouvez utiliser l'une des deux méthodes suivantes pour mémoriser les stations reçues.

- Présélection automatique des stations FM: SSM (Strong-station Sequential Memory)
- Présélection manuelle des stations FM et AM

### Présélection automatique des stations FM: SSM

Vous pouvez présélectionner 6 stations locales dans chaque bande FM (FM1, FM2 et FM3).

- 1 Choisissez le numéro de la bande FM (FM1 – 3) où vous souhaitez mémoriser la station FM.**



Chaque fois que vous appuyez sur la touche, la bande FM change comme suit:



- 2 Maintenez pressées les deux touches pendant plus de 2 secondes.**

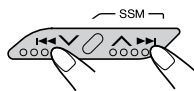

(Pour le KS-FX202)

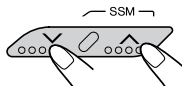

(Pour le KS-F162)

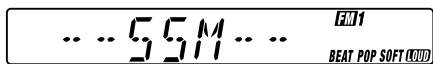

"SSM" apparaît, puis disparaît quand la présélection automatique est terminée.

Les stations locales FM avec les signaux les plus forts sont recherchées et mémorisées automatiquement dans le numéro de bande que vous avez choisi (FM1, FM2 ou FM3). Ces stations sont mémorisées sur les touches de présélection de station — No. 1 (fréquence la plus basse) à No. 6 (fréquence la plus haute). Quand la présélection est terminée, la station mémorisée automatiquement sur la touche de présélection de station 1 est accordée automatiquement.

## Présélection manuelle

Vous pouvez présélectionner manuellement un maximum de 6 stations pour chaque bande (FM1, FM2, FM3 et AM).

Ex.: Mémorisation de la station FM située à 88,3 MHz sur le numéro de présélection 1 de la bande FM1.

- 1 Choisissez le numéro de la bande (FM1 – 3, AM) où vous souhaitez mémoriser la station (dans cet exemple, FM1).**

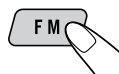

Chaque fois que vous appuyez sur la touche, la bande FM change comme suit:



- 2 Accordez une station (dans cet exemple, la station de fréquence 88,3 MHz).**

Pour accorder une station de fréquence inférieure.

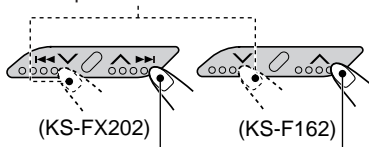

Pour accorder une station de fréquence supérieure.

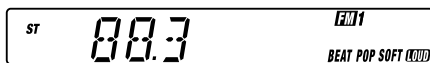



**3** Maintenez pressée la touche numérique (dans cet exemple, 1) pendant plus de 2 secondes.

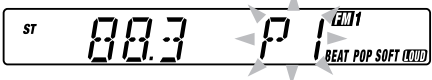

"P1" clignote pendant quelques secondes.

**4** Répétez la procédure ci-dessus pour mémoriser d'autres stations sur d'autres numéros de présélection.

**Remarques:**

- La station précédemment présélectionnée est effacée quand une nouvelle station est mémorisée sur le même numéro de présélection.
- Les stations présélectionnées sont effacées si l'alimentation du circuit mémoire est interrompue (par exemple, pendant le remplacement de la batterie). Si cela se produit, présélectionnez de nouveau les stations.

## Accord d'une station présélectionnée

Vous pouvez accorder facilement une station présélectionnée. Rappelez-vous que vous devez d'abord mémoriser les stations. Si vous ne les avez pas encore mémorisées, référez-vous à "Mémorisation des stations" à la page 8.

**1** Choisissez la bande (FM1 – 3, AM).

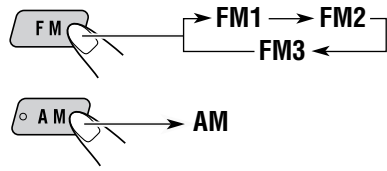

**2** Choisissez le numéro (1 – 6) de la station présélectionnée souhaitée.

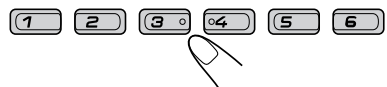

## Recherche des stations émises



(Pour le KS-FX202)



(Pour le KS-F162)

Quand vous appuyez sur RPT/SCAN (pour le KS-FX202) ou sur SCAN (pour le KS-F162) lors de l'écoute de la radio, la recherche de station démarre. Chaque fois qu'une émission est accordée, la recherche s'arrête pendant environ 5 secondes (la fréquence accordée clignote sur l'affichage), et vous pouvez prendre connaissance du programme en cours de diffusion.

Si vous souhaitez écouter ce programme, appuyez de nouveau sur la même touche pour arrêter la recherche.



## Mémorisation de votre station préférée sur la touche de fonctionnement monotouche (EX—extra)

Cette section est seulement pour le KS-F162.

Vous pouvez préregler une station FM ou AM (votre station préférée ou une station d'informations routières) et la rappeler en appuyant sur une seule touche, même si l'appareil est hors tension.

Ex.: Mémorisation d'une station FM de fréquence 88,3 MHz sur la touche de fonctionnement monotouche (EX).

### 1 Choisissez le numéro de la bande (FM1 – 3, AM) où vous souhaitez mémoriser la station (dans cet exemple, FM1).



Chaque fois que vous appuyez sur la touche, la bande FM change comme suit:



### 2 Accordez une station (dans cet exemple, la station de fréquence 88,3 MHz).

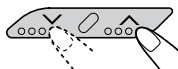

### 3 Maintenez pressée la touche pendant plus de 2 secondes. "PO" clignote sur l'affichage, indiquant que la station a été préreglée.

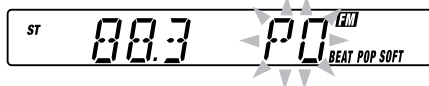

#### Remarques:

- La station précédemment préreglée est effacée quand une nouvelle station est mémorisée sur la touche EX.
- La station préreglée est effacée quand l'alimentation du circuit de mémoire est interrompue (par exemple, pendant le remplacement de la batterie). Si cela se produit, préreglez à nouveau la station.

#### Pour accorder votre station préférée



L'appareil se met automatiquement sous tension (s'il était hors tension).

Votre station préférée est accordée—sauf quand une cassette est en cours de lecture.

- Si vous appuyez de nouveau sur la touche, la dernière station reçue est accordée.

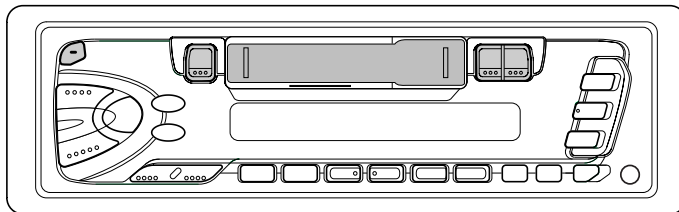

## Ecoute d'une cassette

Vous pouvez reproduire des cassettes de type 1 (normal).

### 1 Mettez l'appareil sous tension.



#### Remarque sur le fonctionnement monotouche:

Si une cassette se trouve déjà dans le compartiment à cassette, la lecture commence automatiquement. Cependant, il n'est pas recommandé de laisser une cassette dans le compartiment quand l'appareil est mis hors tension ou que le contact de véhicule est coupé. Cela pourrait endommager la tête de lecture et la cassette.

### 2 Insérez une cassette dans le compartiment à cassette.

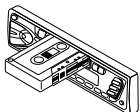

Quand une face de la cassette atteint sa fin pendant la lecture, l'autre face de la cassette commence à être reproduite automatiquement (Autoreverse).

### 3 Choisissez la direction de défilement de la bande.

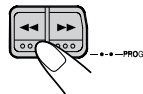

Appuyer en même temps sur les deux touches. Chaque fois que vous appuyez sur les deux touches, le sens de défilement de la bande change alternativement—avant (TAPE : : : ) et inverse (TAPE : : : ).

### Pour arrêter la lecture et éjecter la cassette

Appuyez sur ▲.

La lecture de la cassette s'arrête et celle-ci est éjectée automatiquement du compartiment à cassette. La source retourne sur la source précédemment choisie.

- Vous ne pouvez pas changer la source si une cassette se trouve toujours dans le compartiment à cassette. Pour changer la source, vous devez d'abord éjecter la cassette.
- Vous pouvez aussi éjecter la cassette en appuyant sur ▲ quand l'appareil est hors tension.

### Pour avancer rapidement la bande

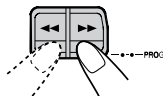

Appuyez sur ►► ou ◀◀.

La bande est avancée rapidement dans le sens des flèches (►► ou ◀◀).



Direction de défilement de la bande



Pour reprendre la lecture, appuyez légèrement sur l'autre touche, celle qui n'est pas enfoncée (◀◀ ou ►►).



# AJUSTEMENT DU SON

## Ajustement du son

Vous pouvez ajuster les caractéristiques du son à votre préférence.

### 1 Choisissez l'élément que vous souhaitez ajuster.



Chaque fois que vous appuyez sur la touche, l'élément ajustable change comme suit:

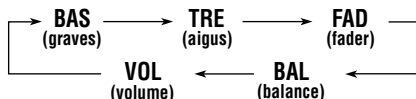

Indication	Pour:	Plage
BAS	Ajuster les graves.	-6 (min.)   +6 (max.)
TRE	Ajuster les aigus.	-6 (min.)   +6 (max.)
FAD*	Ajuster l'équilibre entre les enceintes avant et arrière.	R6 (Arrière seulement)   F6 (Avant seulement)
BAL	Ajuster l'équilibre entre les enceintes gauche et droite.	L6 (Gauche seulement)   R6 (Droite seulement)
VOL	Ajuster le volume.	00 (min.)   50 (max.)

\* Si vous utilisez un système à deux enceintes, réglez le niveau de fader sur "00".

### 2 Ajustez le niveau.



Pour augmenter le niveau.

Pour diminuer le niveau.

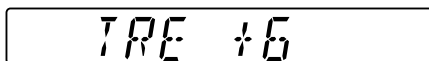

#### Remarque:

Normalement le touches + et - fonctionne pour ajuster le volume. Alors, vous n'avez pas besoin de choisir "VOL" pour ajuster le niveau de volume.

## Mise en/hors service de la fonction loudness

L'oreille humaine est moins sensible aux fréquences graves et aigus quand le volume est faible.

La fonction loudness peut accentuer ces fréquences pour produire un son bien équilibré aux faibles niveaux de volume.

Chaque fois que vous appuyez sur LOUD, la fonction loudness est mise alternativement en et hors service.

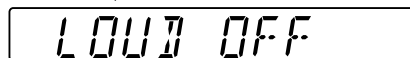
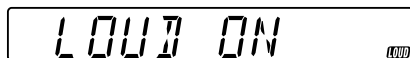



## Sélection des modes sonores pré-réglés

Vous pouvez choisir un ajustement sonore pré-réglé adapté au type de musique.

### Choisissez le mode sonore souhaité.



Chaque fois que vous appuyez sur la touche, le mode sonore change comme suit:



Indication	Pour:	Valeurs pré-réglées		
		BAS	TRE	LOUD
SCM OFF	(Son plat)	00	00	ON
BEAT	Musique rock ou disco	+2	00	ON
POP	Musique légère	+4	+1	OFF
SOFT	Musique de fond	+1	-3	OFF

### Remarques:

- Vous pouvez ajuster le mode sonore pré-réglé comme vous le souhaitez et le mémoriser. Si vous souhaitez ajuster et mémoriser votre propre mode sonore, référez-vous à "Mémorisation de votre propre ajustement sonore" ci-dessous.
- Pour ajuster les niveaux d'accentuation des graves et des aigus ou pour mettre en/hors service temporairement la fonction loudness, référez-vous à la colonne de droite. (Vos ajustements sont annulés si une autre source est choisie).

## Mémorisation de votre propre ajustement sonore

Vous pouvez ajuster les modes sonore (BEAT, POP, SOFT) comme vous le souhaitez et mémoriser votre propre ajustement.

- Il y a un temps limite pour effectuer les étapes suivantes. Si le réglage est annulé avant que vous ne terminiez, recommencez à partir de l'étape 1.

### 1 Appelez le mode sonore que vous souhaitez ajuster.



- Référez-vous à la colonne de gauche pour les détails.

### 2 Pour ajuster le niveau des sons graves ou aigus.



Choisissez "BAS" ou "TRE".

### Pour mettre en ou hors service la fonction loudness.



Chaque fois que vous appuyez sur LOUD, la fonction loudness se met alternativement en et hors service.

→ allez à l'étape 4.

### 3 Ajustez le niveau des graves ou aigus.

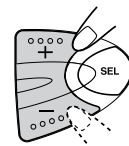

- Référez-vous à la page 12 pour les détails.

### 4 Maintenez pressé SOUND jusqu'à ce que le mode sonore que vous avez choisi clignote sur l'affichage.



L'ajustement réalisé pour le mode sonore choisi est mémorisé.

### 5 Répétez la même procédure pour mémoriser d'autres modes sonores.

### Pour réinitialiser l'appareil aux réglages de l'usine

Répétez la même procédure et réattribuez les valeurs pré-réglées du tableau de la colonne à la gauche.

## Réglage de l'horloge

- 1** Maintenez pressée SEL (sélection) pendant plus de 2 secondes.  
"CLOCK H" ou "CLOCK M" apparaît sur l'affichage.



**2** Réglez les heures.

- 1 Choisissez "CLOCK H (heures)" s'il n'apparaît pas sur l'affichage.



(Pour le KS-FX202)

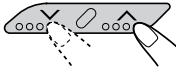

(Pour le KS-F162)

- 2 Ajustez les heures.



**3** Réglez les minutes.

- 1 Choisissez "CLOCK M (minutes)".



(Pour le KS-FX202)

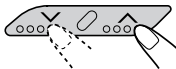

(Pour le KS-F162)

- 2 Ajustez les minutes.



- 4** Appuyez sur SEL (sélection) pour terminer le réglage.



**Pour vérifier l'heure actuelle ou changer le mode d'affichage**

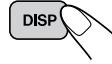

Appuyez sur DISP (affichage) répétitivement. Chaque fois que vous appuyez sur la touche, le mode d'affichage change comme suit:

- Pendant l'utilisation du tuner:  
Fréquence ↔ Horloge
- Pendant l'utilisation du lecteur de cassette:  
Mode de lecture (direction de défilement de la bande) ↔ Horloge
- Pendant l'utilisation du changeur de CD: (seulement pour le KS-FX202)  
Numéro du disque → Horloge → Durée de lecture écoulée

## Détachement du panneau de commande

Vous pouvez détacher le panneau de commande quand vous quittez la voiture.

Lors du détachement ou de la remise en place du panneau de commande, faites attention de ne pas endommager les connecteurs situés à l'arrière du panneau et sur le porte-panneau.

### Comment détacher le panneau de commande

Avant de détacher le panneau de commande, assurez-vous de mettre l'appareil hors tension.

- 1 Déverrouillez le panneau de commande.

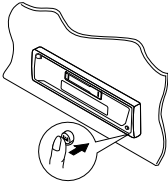

- 2 Levez et tirez le panneau de commande de l'appareil.

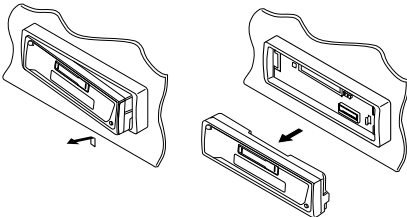

- 3 Mettez le panneau de commande détaché dans la boîte fournie.

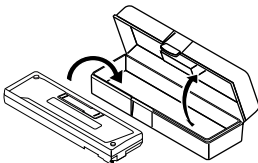

### Comment attacher le panneau de commande

- 1 Insérez le côté gauche du panneau de commande dans la rainure située du côté droit du porte-panneau.

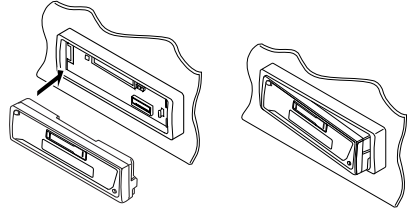

- 2 Appuyez sur le côté droit du panneau de commande pour le fixer au porte-panneau.

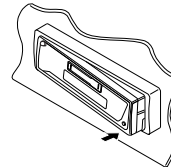

#### Remarque sur le nettoyage des connecteurs:

Si vous détachez fréquemment le panneau de commande, les connecteurs se détérioreront.

Pour réduire cette détérioration, essuyez périodiquement les connecteurs avec un coton-tige ou un tissu imprégné d'alcool, en faisant attention de ne pas endommager les connecteurs.

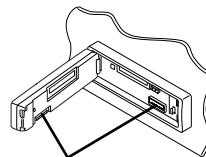

Connecteurs



# FUNCTIONNEMENT DU CHANGEUR CD

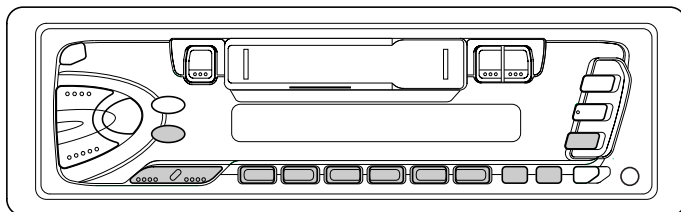

FRANÇAIS

Cette section est seulement pour le KS-FX202.

Nous vous recommandons d'utiliser un appareil de la série CH-X avec votre appareil.

Si vous possédez un autre changeur automatique de CD, consultez votre revendeur autoradio JVC pour les connexions.

- Par exemple, si votre changeur automatique de CD appartient à la série KD-MK, vous avez besoin d'un câble (KS-U15K) pour le connecter à l'appareil.

Avant d'utiliser votre changeur automatique de CD:

- Référez-vous aussi aux instructions fournies avec votre changeur CD.
- Si aucun disque ne se trouve dans le magasin du changeur CD ou si les disques ont été insérés à l'envers, "NO CD" ou "NO DISC" apparaît sur l'affichage. Si cela se produit, retirez le magasin et placez les disques correctement.
- Si "RESET 1" – "RESET 8" apparaît sur l'affichage, c'est qu'il y a un problème avec la connexion entre cet appareil et le changeur CD. Si cela se produit, vérifiez la connexion, connectez le(s) cordon(s) de connexion fermement. Puis appuyez sur la touche de réinitialisation du changeur CD.

## Lecture de CD

Choisissez le changeur automatique de CD (CD-CH).



La lecture commence à partir de la première plage du premier disque. Toutes les plages de tous les disques sont reproduites.

Numéro de disque



Numéro de plage

**Remarque sur le fonctionnement monotouche:**

Si vous appuyez sur CD-CH, l'appareil se met automatiquement sous tension. Vous n'avez pas besoin d'appuyer sur /ATT pour le mettre sous tension.

**Pour vérifier la durée de lecture écoulée.**



Appuyez sur DISP (affichage) répétitivement. Chaque fois que vous appuyez sur la touche, le mode d'affichage change comme suit:



**Pour avancer rapidement ou inverser une plage**

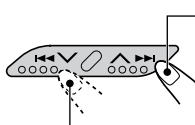

Maintenez pressée pendant la reproduction d'un CD, pour avancer rapidement la plage.

Maintenez pressée pendant la reproduction d'un CD, pour inverser la plage.





## Pour aller aux plages suivantes ou précédentes

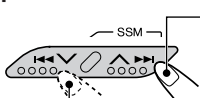

Appuyez brièvement sur **▲▶▶** pendant la lecture d'un CD pour avancer au début de la plage suivante. Chaque fois que vous appuyez répétitivement sur la touche, le début de la plage suivante est localisé et reproduit.

Appuyez brièvement sur **◀◀▼** pendant la lecture d'un CD pour revenir au début de la plage actuelle. Chaque fois que vous appuyez répétitivement sur la touche, le début de la plage précédente est localisé et reproduit.

## Pour aller directement à un disque particulier

Appuyez sur la touche numérique correspondante au numéro de disque souhaité pour commencer sa reproduction (alors que le changeur CD est en lecture).

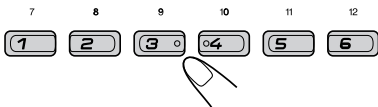

- Pour choisir un numéro de disque de 1 – 6: Appuyez brièvement sur 1 (7) – 6 (12).
- Pour choisir un numéro de disque 7 – 12: Maintenez pressée 1 (7) – 6 (12) pendant plus d'une seconde.

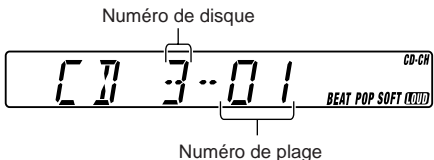

Ex.: Quand le disque numéro 3 est choisi.

## Sélection des modes de lecture de CD

### Pour reproduire les plages dans un ordre aléatoire (Lecture aléatoire)



Chaque fois que vous appuyez sur la touche, le mode de lecture aléatoire de CD change comme suit:



Mode	Mode Indicateur RND	Reproduit aléatoirement
RND1 (aléatoire1)	Allumé	Toutes les plages du disque actuel, puis celles du disque suivant, etc.
RND2 (aléatoire2)	Clignote	Toutes les plages de tous les disques insérés dans le magasin.

### Pour reproduire les plages répétitivement (Lecture répétée)



Chaque fois que vous appuyez sur la touche, le mode de lecture répétée de CD change comme suit:



Mode	Mode Indicateur RPT	Lit de façon répétée
RPT1 (répétition1)	Allumé	La plage courante (ou la plage spécifiée).
RPT2 (répétition2)	Clignote	Toutes les plages du disque courant (ou du disque spécifié).

FRANÇAIS



# ENTRETIEN

Cet appareil ne demande que très peu d'attention, mais vous pourrez prolonger sa durée de vie si vous suivez les instructions ci-dessous.

## Pour nettoyer la tête

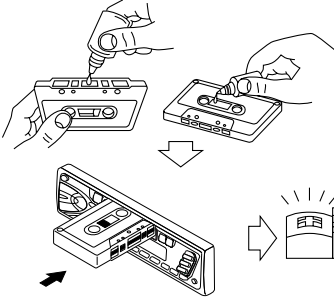

FRANÇAIS

- Nettoyer la tête toutes les 10 heures d'utilisation en utilisant une cassette de nettoyage de tête de type humide (disponible dans un magasin audio). Quand la tête devient sale, les symptômes suivants apparaissent:
  - La qualité du son est réduite.
  - Le niveau sonore diminue.
  - Le son saute.
- Ne lisez pas des cassettes sales ou poussiéreuses.
- Ne touchez pas la tête polie avec un outil en métal ou magnétique.

## Pour garder les cassettes propres

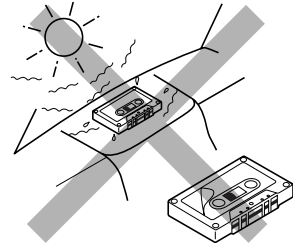

- Conservez toujours les cassettes dans leur boîtier après utilisation.
- Ne conservez pas les cassettes dans les endroits suivants:
  - Dans un endroit exposé à la lumière directe du soleil
  - Dans un endroit très humide
  - Dans un endroit extrêmement chaud

### ATTENTION:

- *Ne lisez pas des cassettes avec une étiquette qui se détache; cela pourrait endommager l'appareil.*
- *Tendez les bandes pour éliminer leur mou car les bandes avec du mou peuvent se prendre dans le mécanisme.*
- *Ne laissez pas une cassette à l'intérieur du compartiment à cassette après son utilisation car la bande peut se détendre.*



Ce qui apparaît comme un problème n'est pas toujours très sérieux. Vérifier les points suivants avant d'appeler un centre de réparation.

Symptômes	Causes	Remèdes
<ul style="list-style-type: none"> <li>La cassette ne peut pas être insérée.</li> </ul>	Vous avez essayé d'insérer la cassette dans le mauvais sens.	Insérez la cassette avec la bande dirigée vers la droite.
<ul style="list-style-type: none"> <li>La cassette devient chaude.</li> </ul>	Ce n'est pas une défaillance.	_____
<ul style="list-style-type: none"> <li>Le son de la cassette est de très faible niveau et la qualité sonore est dégradée.</li> </ul>	La tête de lecture est sale.	Nettoyez-la avec une cassette de nettoyage de tête.
<ul style="list-style-type: none"> <li>Le son est interrompu par moment.</li> </ul>	Les connexions ne sont pas bonnes.	Vérifiez les cordons et les connexions.
<ul style="list-style-type: none"> <li>Le son ne peut pas être entendu des enceintes.</li> </ul>	La commande du volume est tournée sur le niveau minimum.	Ajustez-le sur le niveau optimum.
	Les connexions sont incorrectes.	Vérifiez les cordons et les connexions.
<ul style="list-style-type: none"> <li>La présélection automatique SSM (Strong-station Sequential Memory) ne fonctionne pas.</li> </ul>	Les signaux sont trop faibles.	Mémorisez les stations manuellement.
<ul style="list-style-type: none"> <li>Il y a du bruit statique lors de l'écoute de la radio.</li> </ul>	L'antenne n'est pas connectée fermement.	Connectez l'antenne fermement.
<ul style="list-style-type: none"> <li>Cet appareil ne fonctionne pas du tout.</li> </ul>	Le micro-ordinateur intégré peut fonctionner incorrectement à cause de bruit, etc.	Maintenez pressées SEL (sélection) et /ATT en même temps pendant quelques secondes. (Le réglage de l'horloge et les stations présélectionnées enregistrées en mémoire sont effacées). (Voir la page 2).



## Seulement pour le KS-FX202

Symptômes	Causes	Remèdes
• “NO CD” ou “NO DISC” apparaît sur l’affichage.	Il n’y a pas de CD dans le magasin.	Insérez des CD dans le magasin.
	Les CD ne sont pas insérés correctement.	Insérez-les correctement.
• “NO MAG” apparaît sur l’affichage.	Aucun magasin n’est en place dans le changeur CD.	Mettez un magasin en place.
• “RESET 8” apparaît sur l’affichage.	Cet appareil n’est pas connecté correctement à un changeur CD.	Connectez cet appareil et le changeur CD correctement et appuyez sur la touche de réinitialisation du changeur CD.
• “RESET 1” – “RESET 7” apparaît sur l’affichage.	_____	Appuyez sur la touche de réinitialisation du changeur CD.
• Le changeur de CD ne fonctionne pas du tout.	Le micro-ordinateur intégré peut fonctionner incorrectement à cause de bruit, etc.	Maintenez pressées SEL (sélection) et $\phi$ /I/ATT en même temps pendant quelques secondes. (Le réglage de l’horloge et les stations présélectionnées enregistrées en mémoire sont effacées). (Voir la page 2).

## SECTION AMPLIFICATEUR AUDIO

Puissance de sortie maximum:

Avant: 40 W par canal

Arrière: 40 W par canal

Puissance de sortie en mode continu (efficace):

Avant: 16 W par canal pour 4  $\Omega$ , 40 Hz à 20 000 Hz à moins de 0,8% de distorsion harmonique totale.

Arrière: 16 W par canal pour 4  $\Omega$ , 40 Hz à 20 000 Hz à moins de 0,8% de distorsion harmonique totale.

Impédance de charge: 4  $\Omega$  (4  $\Omega$  à 8  $\Omega$  tolérés)

Plage de commande de la tonalité:

Graves:  $\pm 10$  dB à 100 Hz

Aigus:  $\pm 10$  dB à 10 kHz

Réponse en fréquence: 40 Hz à 20 000 Hz

Rapport signal sur bruit: 70 dB

Niveau de sortie de ligne/Impédance:

KS-FX202: 2,0 V/20 k $\Omega$  en charge  
(250 nWb/m)

KS-F162: 1,0 V/20 k $\Omega$  en charge  
(250 nWb/m)

## SECTION TUNER

Plage de fréquence:

FM: 87,5 MHz à 108,0 MHz

AM: (PO) 522 kHz à 1 620 kHz

(GO) 144 kHz à 279 kHz

### **[Tuner FM]**

Sensibilité utilisable: 11,3 dBf (1,0  $\mu$ V/75  $\Omega$ )

Sensibilité utile à 50 dB:

16,3 dBf (1,8  $\mu$ V/75  $\Omega$ )

Sélectivité de canal alterné (400 kHz):

65 dB

Réponse en fréquence: 40 Hz à 15 000 Hz

Séparation stéréo: 30 dB

Rapport de synchronisation: 2,0 dB

### **[Tuner PO]**

Sensibilité: 20  $\mu$ V

Sélectivité: 35 dB

### **[Tuner GO]**

Sensibilité: 50  $\mu$ V

## SECTION LECTEUR DE CASSETTE

Pleurage et scintillement: 0,15% (WRMS)

Durée de rebobinage: 190 sec. (C-60)

Réponse en fréquence (Réduction de bruit à l'arrêt):

50 Hz à 14 000 Hz (Bandenormale)

Rapport signal sur bruit: 52 dB

Séparation stéréo: 40 dB

## GENERAL

Alimentation:

Tension de fonctionnement: DC 14,4 V

(11 V à 16 V tolérés)

Système de mise à la masse: Masse négative

Température de fonctionnement admissible:

0°C à +40°C

Dimensions (L x H x P):

Taille d'installation:

182 mm x 52 mm x 150 mm

Taille du panneau:

188 mm x 58 mm x 14 mm

Masse: 1,3 kg (sans les accessoires)

*La conception et les spécifications sont sujettes à changement sans notification.*

Hartelijk dank voor de aanschaf van dit JVC-product! Wij verzoeken u de gebruiksaanwijzing goed door te lezen voordat u het apparaat gaat gebruiken. Zo krijgt u een volledig inzicht in de functies van het apparaat en kunt u de mogelijkheden optimaal benutten.

## INHOUDSOPGAVE

Het apparaat terugstellen .....	2	<b>GELUID REGELEN .....</b>	<b>12</b>
<b>PLAATSING VAN DE TOETSEN .....</b>	<b>3</b>	Geluid aanpassen .....	12
Bedieningspaneel—KS-FX202 .....	3	Activeren/uitschakelen van de	
Bedieningspaneel—KS-F162 .....	4	toonversterking .....	12
<b>BASISBEDIENING .....</b>	<b>5</b>	Vooraf ingestelde modi selecteren .....	13
De stroomtoevoer inschakelen .....	5	Geluidswaerwage aanpassen en opslaan ...	13
<b>BASISBEDIENING VAN DE RADIO .....</b>	<b>6</b>	<b>ANDERE HOOFDFUNCTIES .....</b>	<b>14</b>
Naar de radio luisteren .....	6	Klok instellen .....	14
Radiozenders in het geheugen		Bedieningspaneel verwijderen .....	15
vastleggen .....	8	<b>GEbruIK VAN DE CD-WISSELAAR</b>	
Afstemmen op een voorkeuzezender .....	9	<b>(uitsluitend voor de KS-FX202) .....</b>	<b>16</b>
Aftasten van zenders .....	9	CD's afspelen .....	16
Vastleggen van uw favoriete zender		Kiezen van de waerwagefunctie .....	17
voor het later oproepen met één druk		<b>ONDERHOUD .....</b>	<b>18</b>
op een toets (EX—extra)		<b>PROBLEMEN OPLOSSEN .....</b>	<b>19</b>
(uitsluitend voor de KS-F162) .....	10	<b>SPECIFICATIES .....</b>	<b>21</b>
<b>GEbruIK VAN DE CASSETTESPELER ....</b>	<b>11</b>		
Beluisteren van een cassette .....	11		

### Het apparaat terugstellen

Houd de SEL (selecteren) en de  $\text{I/ATT}$  (standby/aan/attenuator) toetsen beide gelijktijdig een paar seconden ingedrukt. De ingebouwde microcomputer wordt hierdoor teruggesteld.

**Opmerking:**

De geheugeninstellingen – zoals de voorkeuzenders en de geluidinstellingen – zullen eveneens gewist worden.

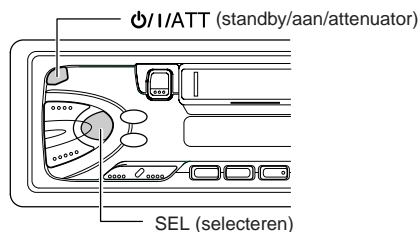

**Opmerking:**

Voor de veiligheid is een genummerde identificatiekaart bij het toestel geleverd. Het identificatienummer is tevens op de behuizing van het toestel gedrukt. Bewaar de kaart op een veilige plaats. Deze kaart is belangrijk voor identificatie indien het toestel is gestolen.

### ALVORENS HET APPARAAT TE GEBRUIKEN

**\*Denk aan de veiligheid....**

- Zet het volume onder het rijden niet te hard. Dit is gevaarlijk, omdat u de geluiden buiten de auto niet meer hoort.
- Zet de auto stil voordat u ingewikkelde handelingen met het apparaat gaat verrichten.

**\*Temperatuur binnen de auto....**

Als de auto gedurende lange tijd in de kou of in de warmte heeft gestaan, mag u het apparaat pas gebruiken nadat de temperatuur in de auto weer normaal waarden heet bereikt.



## Bedieningspaneel—KS-FX202

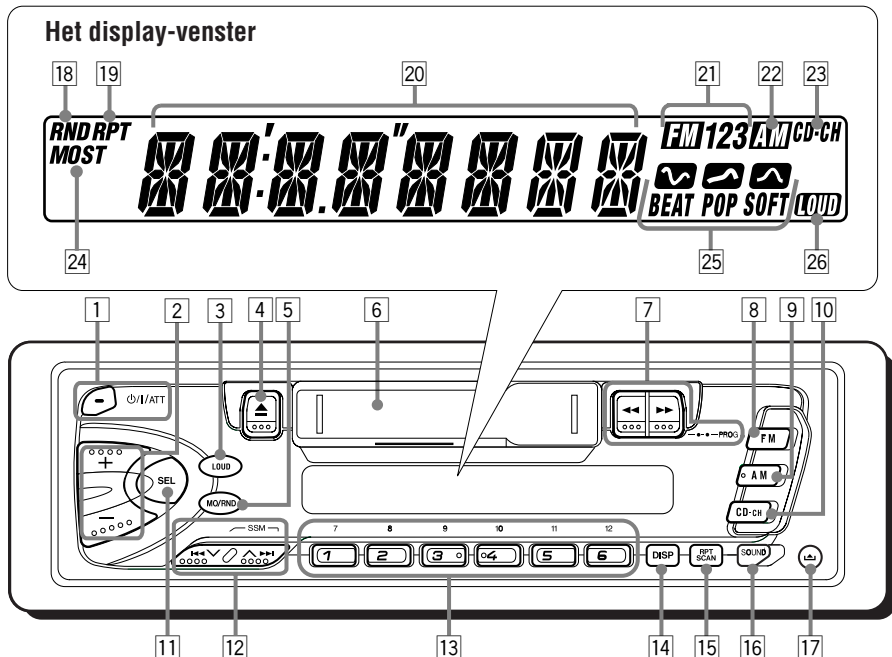

- 1 De toets (standby/aan/attenuator)
- 2 De toetsen +/-
- 3 De toets LOUD (loudness)
- 4 De toets (uitwerpen)
- 5 De toets MO/RND (mono/random)
- 6 Cassette-compartiment
- 7 De toetsen (PROG:programma)
- 8 De toets FM
- 9 De toets AM
- 10 De toets CD-CH
- 11 De toets SEL (selecteren)
- 12 De toetsen
  - Deze toetsen doen dienst als SSM-toets wanneer beide toetsen tegelijk worden ingedrukt.
- 13 De cijfertoetsen
- 14 De toets DISP (display)
- 15 De toets RPT/SCAN (repeat/aftasten)
- 16 De toets SOUND
- 17 De toets (het bedieningspaneel vrijgeven)

### Het display-venster

- 18 De indicator RND (random)
- 19 De indicator RPT (repeat)
- 20 Hoofdvenster
- 21 De indicators voor de nummers van de FM-banden FM1, FM2, FM3
- 22 De indicator AM
- 23 De indicator CD-CH (CD-wisselaar)
- 24 De indicator MO (mono)  
De indicator ST (stereo)
- 25 De indicators voor de geluidsmodus: BEAT, POP, SOFT
- 26 De indicator LOUD



# Bedieningspaneel—KS-F162

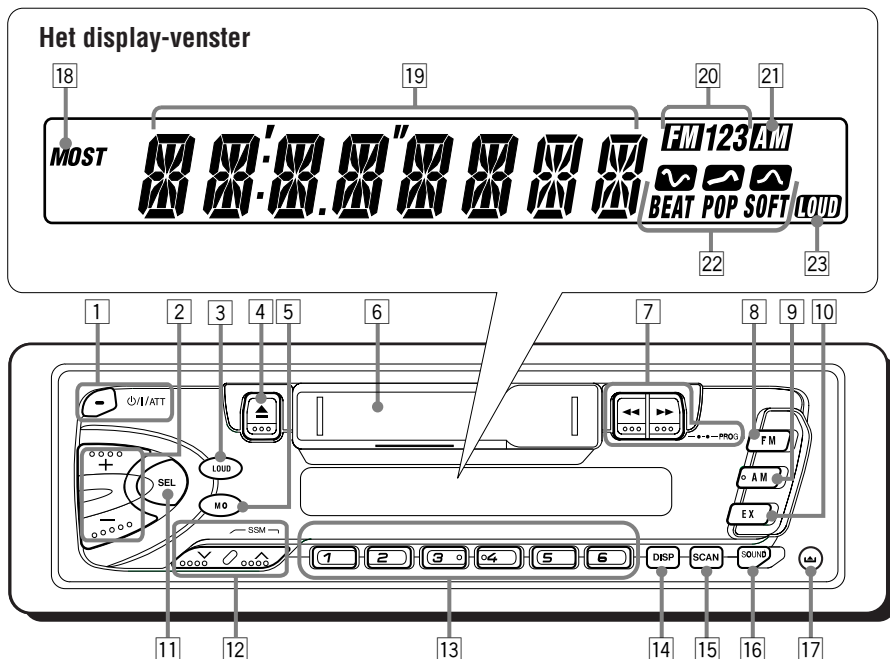

NEDERLANDS

1 De toets (standby/aan/attenuator)

2 De toetsen +/-

3 De toets LOUD (loudness)

4 De toets (uitwerpen)

5 De toets MO (mono)

6 Cassette-compartment

7 De toetsen (PROG:programma)

8 De toets FM

9 De toets AM

10 De toets EX

11 De toets SEL (selecteren)

12 De toetsen

• Deze toetsen doen dienst als SSM-toets wanneer beide toetsen tegelijk worden ingedrukt.

13 De cijfertoetsen

14 De toets DISP (display)

15 De toets SCAN

16 De toets SOUND

17 De toets (het bedieningspaneel vrijgeven)

## Het display-venster

18 De indicator MO (mono)

De indicator ST (stereo)

19 Hoofdvenster

20 De indicators voor de nummers van de FM-banden  
FM1, FM2, FM3

21 De indicator AM

22 De indicators voor de geluidsmodus:  
BEAT, POP, SOFT

23 De indicator LOUD



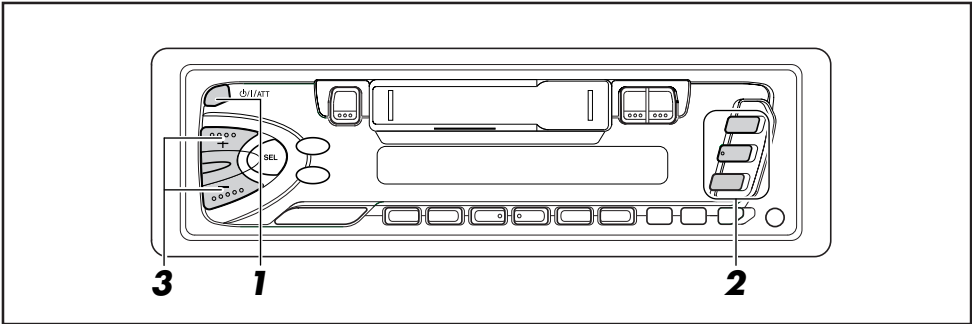

## De stroomtoevoer inschakelen

### 1 Schakel de spanning in.



#### Opmerkingen over de "One Toch"-bediening:

- Bij het selecteren van tuner in stap 2 hieronder wordt het apparaat automatisch ingeschakeld. U hoeft niet op deze toets te drukken om het apparaat in te schakelen.
- De cassetteweergave start automatisch indien er reeds een cassette in het apparaat is geplaatst. Het is echter niet aan te raden de cassette in het cassette-compartiment te laten zitten bij het uitschakelen van het systeem via de aan/uit-toets of de contactsleutel. Dit kan zowel de cassettekop als de cassette beschadigen.

### 2 Start de weergave van de geluidsbron.

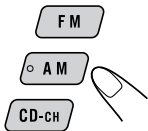

(Voor de KS-FX202)

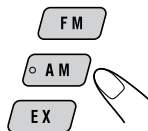

(Voor de KS-F162)

Voor gebruik van de tuner (FM of AM), zie bladzijde 6 – 10.

Voor gebruik van de cassettespeler, zie bladzijde 11.

Voor gebruik van de CD-wisselaar (uitsluitend voor de KS-FX202), zie bladzijde 16 – 17.

Voor gebruik van de toets EX (uitsluitend voor de KS-F162), zie bladzijde 10.

### 3 Regel het volume.

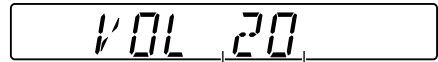

Het door u ingestelde volumeniveau verschijnt.

### 4 Stel het geluid in zoals u zelf wilt. (Zie bladzijde 12 – 13).

#### Volume in een oogwenk zachter zetten

Druk tijdens het luisteren naar een willekeurige geluidsbron kort op  $\text{⏻/ATT}$ . Op het afleesvenster begint de tekst "ATT" te knipperen en het volume zal in een oogwenk dalen. Om het eerdere volume te herstellen, drukt u nogmaals kort op dezelfde toets.

#### Spanning uitschakelen

Druk op  $\text{⏻/ATT}$  en houd de cijfertoes langer dan 1 seconde ingedrukt.

#### Opmerking:

Wanneer u het apparaat voor de eerste keer gebruikt, moet u de ingebouwde klok op de juiste wijze instellen (zie bladzijde 14).

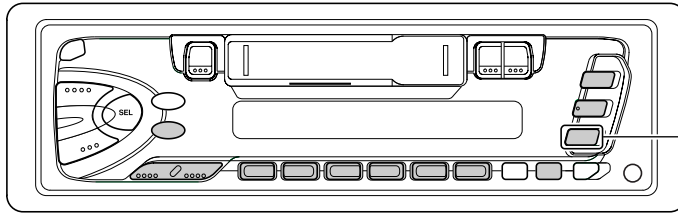

Uitsluitend voor de KS-F162

## Naar de radio luisteren

Om op een bepaalde zender af te stemmen kunt u kiezen tussen automatisch zoeken en handmatig zoeken.

### Opmerking:

*U kunt tuner niet kiezen indien er een cassette in het toestel is geplaatst. Verwijder de cassette uit de cassettehouder wanneer u een radiozender wilt beluisteren.*

### Automatisch naar een station zoeken: Auto search

#### 1 Selecteer de omroepband (FM1 – 3, AM).

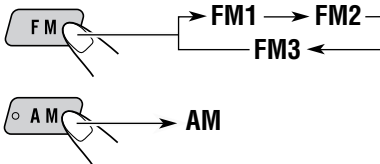

De geselecteerde omroepband wordt weergegeven.

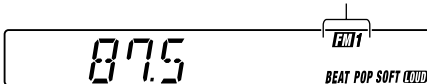

### Opmerking:

*Deze ontvanger heeft drie FM-banden (FM1, FM2 en FM3). U kunt elk van deze banden kiezen om naar FM-stations te luisteren.*

#### 2 Zoek een station.

Stations met een lagere frequentie zoeken.

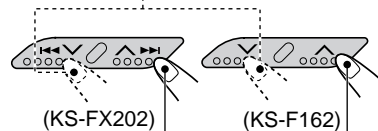

Stations met een hogere frequentie zoeken.

Wanneer een station wordt ontvangen, stopt het zoeken.

Druk nogmaals op dezelfde toets wanneer u het zoeken **wilt stoppen voordat op een zender is afgestemd**.

### Handmatig naar een station zoeken: Manual search

#### 1 Selecteer de omroepband (FM1 – 3, AM).

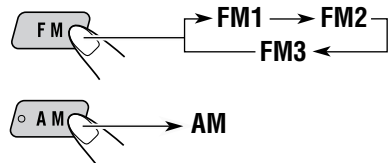

### Opmerking:

*Deze ontvanger heeft drie FM-banden (FM1, FM2 en FM3). U kunt elk van deze banden kiezen om naar FM-stations te luisteren.*

**2** Druk op  $\llcorner \llcorner \vee / \wedge \triangleright \triangleright \triangleright$  (voor de KS-FX202) of  $\vee / \wedge$  (voor de KS-F162) en houd deze ingedrukt tot de vermelding “M (voor “manual”): handmatig zoeken)” op de display begint te knippen.

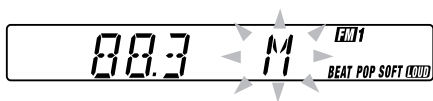
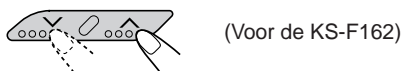

**3** Stem af op het station van uw keuze. U kunt dit doen zolang de vermelding “M” op de display knippert.

Afstemmen op een station met een lagere frequentie.

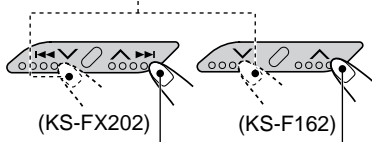

Afstemmen op een station met een hogere frequentie.

- Als u de toets loslaat, wordt de handmatige modus na 5 seconden automatisch uitgeschakeld.
- Als u de toets ingedrukt houdt, blijft de frequentie veranderen (bij FM steeds met 50 kHz en bij AM steeds met 9 kHz – MG/LG) totdat u de toets loslaat.

**Als een FM-stereo-uitzending slecht te ontvangen is:**

Als u op MO/RND (voor de KS-FX202) of MO (voor de KS-F162) drukt terwijl u naar een FM-stereo-uitzending luistert.

- Elke keer wanneer u op de toets drukt, gaat de indicator MO aan of uit.

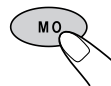

Er brandt een lampje wanneer een FM-uitzending in stereo wordt ontvangen.

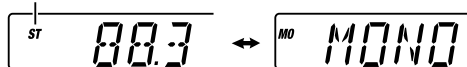

Als de indicator MO op de display aan is, wordt het geluid in mono weergegeven en verbetert de ontvangstkwaliteit (de indicator ST gaat uit).

**Voor het weer instellen van het stereo-effect,** drukt u nogmaals op dezelfde toets.



# Radiozenders in het geheugen vastleggen

U kunt één van de volgende twee methoden gebruiken om de radiozenders in het geheugen vastteleggen.

- Automatisch vastleggen van FM-zenders: SSM (Strong-station Sequential Memory)
- Handmatig vastleggen van FM en AM-zenders

## Automatisch vastleggen van FM-zenders: SSM

U kunt 6 lokale FM-stations instellen voor elke FM-golfband (FM1, FM2 en FM3).

### 1 Selecteer het nummer van de FM-golfband (FM1 – 3) waarop u FM-zenders wilt vastleggen.



Elke keer wanneer u op deze toets drukt, wordt er een andere FM-band geselecteerd, en wel in deze volgorde:



### 2 Druk op beide toetsen en houd ze langer dan 2 seconden ingedrukt.

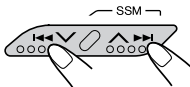

(Voor de KS-FX202)

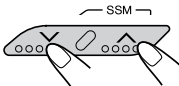

(Voor de KS-F162)

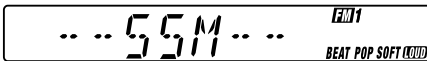

De tekst "SSM" verschijnt op het afleesvenster en verdwijnt wanneer het automatisch instellen van radiozenders is beëindigd.

Lokale FM-zenders met de sterkste signalen worden opgezocht en automatisch voor de gekozen golfband (FM1, FM2 of FM3) onder de cijfertoetsen vastgelegd — nummer 1 (laagste frequentie) t/m nummer 6 (hoogste frequentie). De voorkeuzezender die onder cijfertoets 1 is vastgelegd wordt na het automatisch vastleggen van de zenders opgeroepen.

## Handmatig vastleggen van zenders

U kunt handmatig maximaal 6 zenders voor iedere golfband (FM1, FM2, FM3 en AM) vastleggen.

Bijv.: Een FM-zender op 88,3 MHz vastleggen onder nummer 1 van FM1.

### 1 Selecteer de omroepband (FM1 – 3, AM) waarop u zenders wilt vastleggen (in dit voorbeeld cijfertoets FM1).



Elke keer wanneer u op deze toets drukt, wordt er een andere FM-band geselecteerd, en wel in deze volgorde:



### 2 Stem op een zender af (in dit voorbeeld op 88,3 MHz).

Afstemmen op een station met een lagere frequentie.

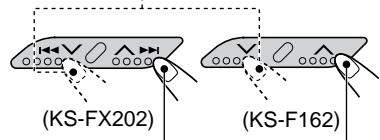

Afstemmen op een station met een hogere frequentie.



**3** Druk op de cijfertoets (in dit voorbeeld cijfertoets 1) en houd deze langer dan 2 seconden ingedrukt.



De vermelding "P1" knippert gedurende enkele seconden op de display.

**4** Herhaal bovenstaande procedure om andere zenders onder andere nummers op te slaan.

**Opmerkingen:**

- Een eerder vastgelegde zender wordt gewist wanneer een nieuwe zender wordt opgeslagen onder hetzelfde nummer.
- De vastgelegde zenders worden gewist wanneer de spannings toevoer naar het geheugen wordt onderbroken (bijvoorbeeld bij het vervangen van de accu). Als dit gebeurt, moeten de zenders opnieuw worden ingesteld.

## Afstemmen op een voorkeuzezender

U kunt in een handomdraai afstemmen op een vastgelegde voorkeuzezender. Denk eraan dat u de zenders eerst moet vastleggen! Zie ook de paragraaf "Radiozenders in het geheugen vastleggen" op bladzijde 8, als u dat nog niet hebt gedaan.

**1** Selecteer de omroepband (FM1 – 3, AM).

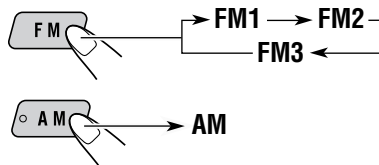

**2** Selecteer het nummer (1 t/m 6) van de gewenste zender.

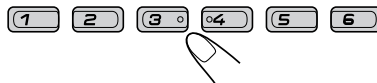

## Aftasten van zenders



(Voor de KS-FX202)



(Voor de KS-F162)

Door tijdens het luisteren naar de radio op RPT/SCAN (voor de KS-FX202) of SCAN (voor de KS-F162) te drukken, wordt het aftasten van zenders gestart.

Het aftasten stopt ongeveer 5 seconden (en de frequentie van de gevonden zender knippert op het display) wanneer op een zender is afgestemd. U kunt nu even het programma van deze zender ter controle beluisteren.

Indien u het programma van deze zender langer wilt beluisteren, moet u nogmaals op dezelfde toets drukken om het aftasten te stoppen.



# Vastleggen van uw favoriete zender voor het later oproepen met één druk op een toets (EX—extra)

De volgende beschrijvingen zijn uitsluitend voor de KS-F162.

U kunt een FM-zender of AM-zender (bijvoorbeeld een zender die u veel beluistert of zender met verkeersinformatie) vastleggen en vervolgens, ook wanneer het toestel is uitgeschakeld, met één druk op een toets oproepen.

Bijv.: Vastleggen van FM-zender 88,3 MHz voor oproepen met één druk op een toets (EX).

NEDERLANDS

## 1 Selecteer de omroepband (FM1 – 3, AM) waarop u zenders wilt vastleggen (in dit voorbeeld cijfertoets FM1).



Elke keer wanneer u op deze toets drukt, wordt er een andere FM-band geselecteerd, en wel in deze volgorde:



## 2 Stem op een zender af (in dit voorbeeld op 88,3 MHz).

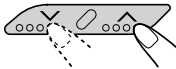

## 3 Druk op de toets en houd deze langer dan 2 seconden ingedrukt. "P0" knippert op de display en toont dat de zender is vastgelegd.



### Opmerkingen:

- Een eerder vastgelegde zender wordt gewist wanneer u een hieuwe zender onder de EX toets vastlegt.
- De vastgelegde zender wordt gewist wanneer het geheugen geen stroom ontvangt (bijvoorbeeld bij het vervangen van de batterij). U moet in dat geval de zender opnieuw vastleggen.

### Afstemmen op uw favoriete zender



Het toestel wordt automatisch ingeschakeld (indien uitgeschakeld).

Er wordt op uw favoriete zender afgestemd—uitgezonderd tijdens weergave van een cassette.

- Indien u nogmaals op de toets drukt, zal op de laatst ontvangen zender worden afgestemd.

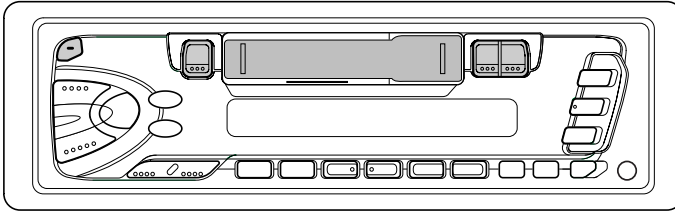

## Beluisteren van een cassette

U kunt type 1 (normaal) cassettes afspelen.

### 1 Schakel de spanning in.



**Opmerking over de "One Touch"-bediening:**  
Met reeds een cassette in het cassette-compartiment geplaatst, zal de weergave van de cassette automatisch starten. Bij voorkeur dient u echter de cassette uit het vak te verwijderen alvorens de contactsleutel naar de uit-stand te draaien. De cassettekop en de cassette kunnen anders namelijk worden beschadigd.

### 2 Plaats een cassette in cassette-compartiment.

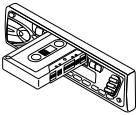

Wanneer de ene kant van de band is afgespeeld, wordt automatisch begonnen met het afspelen van de andere kant (Auto Reverse).

### 3 Selecteer de richting van de band.

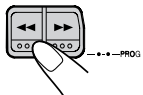

Druk tegelijk op beide toetsen. Elke keer wanneer u op deze beide toetsen drukt, wordt afwisselend de voorwaartse (TAPE : : :) en tegengestelde (TAPE : : :) bandtransportrichting ingesteld.

## Stoppen met afspelen en de cassette terug laten springen

Druk op ▲.

Het afspelen van de cassette wordt beëindigd en de cassette wordt uit het compartiment uitgeworpen. De vorige afspeelbron wordt geselecteerd.

- U kunt de bron niet veranderen indien er nog een cassette in het cassette-compartiment is. U moet voor het veranderen van bron eerst de cassette verwijderen.
- U kunt de cassette ook uitwerpen terwijl de eenheid is uitgeschakeld. Druk hiertoe op ▲.

## Snel doorspoelen van een cassette

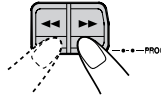

Druk op ►► of ◀◀.

De cassette wordt in de richting van de pijlen (►► of ◀◀) gespoeld.

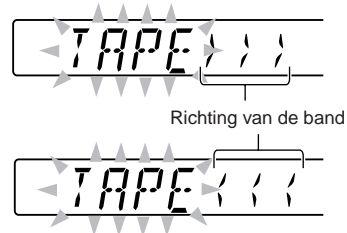

Voor het weer starten van de weergave, drukt u licht op de toets die tegengesteld is aan de ingedrukte toets (◀◀ of ►►).



# GELUID REGELEN

## Geluid aanpassen

U kunt de geluidskarakteristieken naar wens instellen.

### 1 Selecteer de functie die u wilt aanpassen.



Elke keer wanneer u op deze toets drukt, wordt de aanpasbare tijd als volgt:

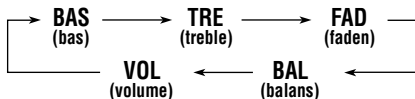

Indicatie	Doel:	Bereik
BAS	Bastonen aanpassen.	-6 (min.)   +6 (max.)
TRE	Treble aanpassen.	-6 (min.)   +6 (max.)
FAD*	Evenwicht tussen voor- en achterspeakers aanpassen.	R6 (Allen achterin)   F6 (Allen voorin)
BAL	Evenwicht tussen linker- en rechterspeaker aanpassen.	L6 (Allen links)   R6 (Allen rechts)
VOL	Het volume aanpassen.	00 (min.)   50 (max.)

\* Als u een systeem met twee speakers gebruikt moet u FAD op "00" zetten.

### 2 Pas het niveau aan.

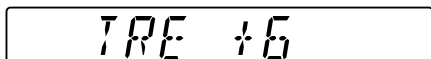
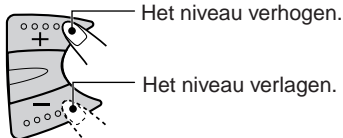

#### Opmerking:

Normaliter stelt u het volume in met de toetsen + of -. U hoeft dus niet "VOL" voor het instellen van het volumeniveau te kiezen.

## Activeren/uitschakelen van de toonversterking

Het gehoor van de mens is minder gevoelig voor lage en hoge frequenties bij het luisteren met een laag volume.

Met de toonversterking worden deze frequenties benadrukt voor een goed-gebalanceerd geluid, ook bij een laag volume.

Elke keer wanneer u op deze LOUD drukt, wordt de toonversterking afwisselend geactiveerd en uitgeschakeld.

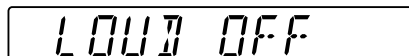
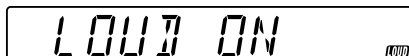



## Vooraf ingestelde modi selecteren

U kunt een vooraf ingestelde geluidswaargave selecteren die past bij het betreffende muziekgenre.

### De geluidsmodus van uw keuze selecteren.



Elke keer wanneer u op de toets drukt, verandert de geluidsmodus en wel als volgt:



Indicatie	Voor:	Vooraf ingestelde waarden		
		BAS	TRE	LOUD
SCM OFF	(Vlak geluid)	00	00	ON
BEAT	Rock- of discoritime	+2	00	ON
POP	Lichte muziek	+4	+1	OFF
SOFT	Rustige achtergrond-muziek	+1	-3	OFF

### Opmerkingen:

- U kunt de vooraf ingestelde geluidswaargave wijzigen en in het geheugen opslaan. Als u de oorspronkelijke geluidsmodus wilt aanpassen en opslaan, verwijzen we u naar de paragraaf "Geluidswaargave aanpassen en opslaan" verderop op deze bladzijde.
- Als u de versterkingsfactor voor de hoge of lage tonen wilt aanpassen of de geluidsterktefunctie tijdelijk wilt uitschakelen, verwijzen we u naar de instructies in de rechter kolom. (De aanpassingen die u hebt aangebracht, worden geannuleerd zodra u een andere geluidsbron selecteert).

## Geluidswaargave aanpassen en opslaan

Het is mogelijk om de geluidskarakteristieken (BEAT, POP, SOFT) aan uw eigen wensen aan te passen en in het geheugen op te slaan.

- Voor het uitvoeren van de onderstaande stappen geldt een tijdslimiet. Als de procedure wordt afgebroken voordat u deze hebt voltooid, moet u opnieuw bij stap 1 beginnen.

### 1 Roep de geluidswaargave op die u wilt aanpassen.



- Zie de linker kolom op deze bladzijde voor meer informatie.

### 2 Instellen van de lage of hoge tonen.



Selecteer de vermelding "BAS" of "TRE".

### Activeren of uitschakelen van de toonversterking.



Elke keer wanneer u op deze LOUD drukt, wordt de toonversterking afwisselend geactiveerd en uitgeschakeld.

→ ga naar stap 4.

### 3 Pas het niveau van de bas of hoge tonen.

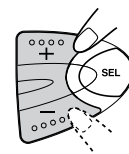

- Meer bijzonderheden over bas en treble vindt u op bladzijde 12.

### 4 Druk op SOUND en houd deze ingedrukt tot de geluidsmodus van uw keuze op de display knippert.



De wijziging van de geselecteerde geluidsbesturingsmodus wordt nu in het geheugen opgeslagen.

### 5 Herhaal deze procedure als u andere geluidsmodi wilt opslaan.

### De fabrieksinstellingen herstellen

Herhaal de procedure en ken de fabrieksinstellingen toe. U vindt deze in de tabel in de linker kolom op deze bladzijde.

## Klok instellen

### 1 Druk op SEL (selecteren) in en houd deze ten minste 2 seconden ingedrukt.

"CLOCK H" of "CLOCK M" verschijnt op de display.



### 2 Stel het uur in.

- 1 Selecteer de vermelding "CLOCK H (uur)" als deze al niet meteen op de display wordt weergegeven.



(Voor de KS-FX202)

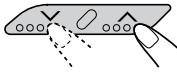

(Voor de KS-F162)

- 2 Pas het uur aan.



### 3 Stel de minuten in.

- 1 Selecteer de vermelding "CLOCK M (minuten)".

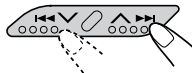

(Voor de KS-FX202)

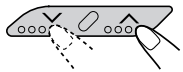

(Voor de KS-F162)

- 2 Pas de minuten aan.

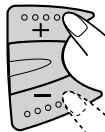

### 4 Druk op SEL (selecteren) om het instellen te voltooien.



### De huidige kloktijd opvragen of de weergavemodus wijzigen



Druk meerdere malen op DISP (display). Elke keer wanneer u op de toets drukt, verandert het afleesvenster als volgt:

- Tijdens de bediening van de tuner:

**Frequentie** ↔ **Klok**

- Bij gebruik van het cassettespeler:

**Af speelmodus (richting van de band)** ↔ **Klok**

- Tijdens de bediening van de CD-wisselaar: (uitsluitend voor de KS-FX202)

**CD-nummer** → **Klok** → **Verstreken speelduur**

## Bedieningspaneel verwijderen

U kunt het bedieningspaneel verwijderen, wanneer u uit de auto stapt.

U moet het bedieningspaneel voorzichtig verwijderen en weer op zijn plaats bevestigen, zodat de connectors op de achterkant van het bedieningspaneel en de houder van het bedieningspaneel niet worden beschadigd.

### Hoe moet u het bedieningspaneel verwijderen?

Voordat u het bedieningspaneel verwijdert, moet u er zeker van zijn dat de spanning is uitgeschakeld.

#### **1** Ontgrendel het bedieningspaneel.

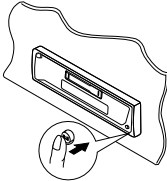

#### **2** Druk het bedieningspaneel iets omhoog en trek tegelijkertijd naar u toe van het apparaat.

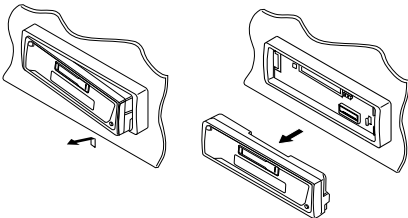

#### **3** Stop het losgemaakte bedieningspaneel in het daarvoor bestemde doosje.

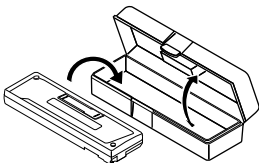

### Hoe moet u het bedieningspaneel weer op zijn plaats bevestigen?

#### **1** Stop de linkerkant van het bedieningspaneel in de uitsparing op de houder.

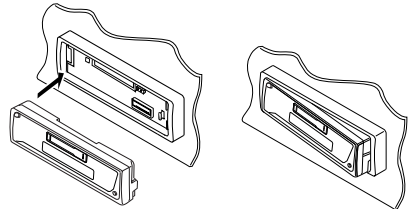

#### **2** Druk op de rechterkant van het bedieningspaneel totdat dit in de houder vastzit.

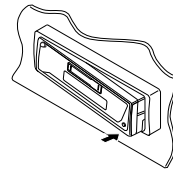

#### **Opmerking over het reinigen van de connectors:**

Als u het bedieningspaneel vaak verwijdert, zullen de connectors op een gegeven moment minder goed gaan functioneren.

Om deze mogelijkheid tot het minimum te beperken, moet u de connectors van tijd tot tijd met een met alcohol bevochtigde katoenen doek schoonmaken. Zorg ervoor dat u de connectors daarbij niet beschadigt.

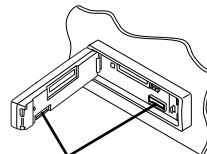

Connectors



# GEBRUIK VAN DE CD-WISSELAAR

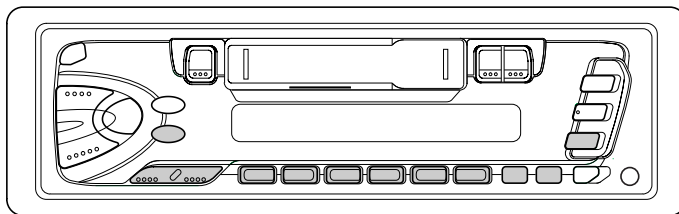

De volgende beschrijvingen zijn uitsluitend voor de KS-FX202.

We raden u aan bij uw eenheid alleen gebruik te maken van de CH-X-serie.

Als u een andere automatische CD-wisselaar in uw bezit hebt, raden we u aan contact op te nemen met uw JVC-dealer in auto-accessoires voor meer informatie over de juiste aansluitingen.

- *Bijv.: Als u een andere automatische CD-wisselaar uit de KD-MK serie hebt, hebt u een kabel (KS-U15K) nodig om deze met het apparaat te verbinden.*

Alvorens uw automatische CD-wisselaar te gebruiken:

- Lees de instructies door die bij uw CD-wisselaar zijn geleverd.
- Als er geen CD's in de houder van de CD-wisselaar aanwezig zijn of wanneer de CD's ondersteboven in de houder zitten, verschijnt op het afleesvenster de tekst "NO CD" of "NO DISC". Als dit gebeurt, moet u de houder verwijderen en de CD's op de juiste wijze in de houder plaatsen.
- Als op het afleesvenster de tekst "RESET 1" – "RESET 8" verschijnt, is er iets fout met de verbinding tussen dit apparaat en de CD-wisselaar. Als dit gebeurt, moet u de verbinding controleren, de verbindingkabel(s) stevig vastmaken. En dan op de resetknop van de CD-wisselaar drukken.

## CD's afspelen

**Selecteer de automatische CD-wisselaar (CD-CH).**



Het afspelen begint bij de eerste track van de eerste CD. Alle tracks van alle CD's worden afgespeeld.

CD-nummer



Nummer van het muziekstuk

### Opmerking over de "One Touch"-bediening:

Wanneer u op CD-CH drukt, wordt automatisch de spanning ingeschakeld. U hoeft niet op /WATT te drukken om de spanning in te schakelen.

### Controleren van de verstreken weergavetijd.

Druk meerdere malen op DISP (display). Elke keer wanneer u op de toets drukt, verandert het afleesvenster als volgt:

**CD-nummer → Klok → Verstreken speelduur**

### Versneld vooruit afspelen en achteruit afspelen van het muziekstuk

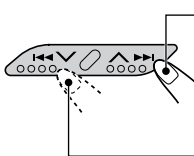

Druk tijdens het afspelen van een CD op en houd deze toets ingedrukt om het muziekstuk versneld vooruit af te spelen.

Druk tijdens het afspelen van een CD op en houd deze toets ingedrukt om het muziekstuk achteruit af te spelen.



## Vorige of volgende tracks selecteren

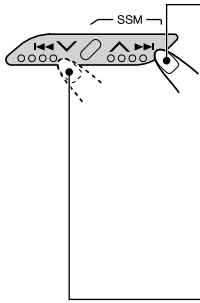

Druk terwijl u een CD afspeelt korte tijd op **▲▶▶▶** om naar het begin van de volgende track te gaan. Elke keer wanneer u op deze toets drukt, gaat u naar de volgende track, die vervolgens ten gehore wordt gebracht.

Druk terwijl u een CD afspeelt korte tijd op **◀◀◀▼** om naar het begin van de huidige track te gaan. Elke keer wanneer u op deze toets drukt, gaat u naar de vorige track, die vervolgens ten gehore wordt gebracht.

## Kiezen van de weergavefunctie

### Tracks in willekeurige volgorde afspelen (Random Play)



Elke keer wanneer u op deze toets drukt, wordt er een andere modus voor het in willekeurige volgorde afspelen van tracks geselecteerd, en wel in deze volgorde:



Modus	RND-indicator	Afspelen in willekeurige volgorde
RND1 (random1)	Licht op	Alle muziekstukken van de huidige CD, daarna de muziekstukken van de volgende CD enzovoorts.
RND2 (random2)	Knippert	Alle muziekstukken van alle CD's in de CD-houder.

## Direct naar een bepaalde CD gaan

Druk op de cijfertoets die correspondeert met het nummer van de CD om het afspelen te laten beginnen (tijdens weergave van de CD-wisselaar).

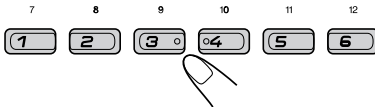

- Nummer 1 – 6 selecteren:  
Druk kort op 1 (7) – 6 (12).
- Nummer 7 – 12 selecteren:  
Druk kort op 1 (7) – 6 (12) en houd deze toets langer dan 1 seconde ingedrukt.

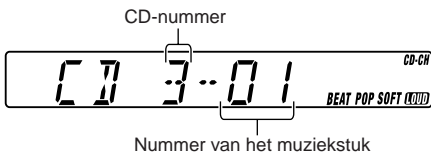

Bijv.: Wanneer CD nummer 3 wordt geselecteerd.

### Tracks herhaaldelijk afspelen (Repeat Play)



Elke keer wanneer u op deze toets drukt, wordt er een andere modus voor het herhaald afspelen van tracks geselecteerd, en wel in deze volgorde:



Modus	RPT-indicator	Herhaling van...
RPT1 (repeat1)	Licht op	Het spelende (of ingestelde) fragment.
RPT2 (repeat2)	Knippert	Alle fragmenten van de spelende (of ingestelde) disc.



# ONDERHOUD

Dit apparaat vergt weinig zorg, maar u zult de levensduur van het apparaat kunnen verlengen als u onderstaande instructies opvolgt.

## Kop reinigen

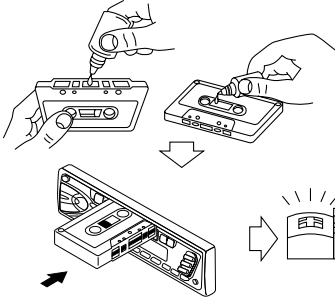

- Reinig de kop na elke 10 bedrijfsuren met een reinigingsband. Gebruik een type band met vloeistof (verkrijgbaar bij uw detailhandelaar). Wanneer de kop vuil wordt, zijn de volgende symptomen merkbaar:
  - De geluidskwaliteit wordt minder.
  - Het geluidsniveau neemt af.
  - Het geluid valt weg.
- Gebruik geen vuile of stoffige banden.
- Zorg dat het glanzende gedeelte van de kop niet in aanraking komt met metalen of magnetisch gereedschap.

## De band schoonhouden

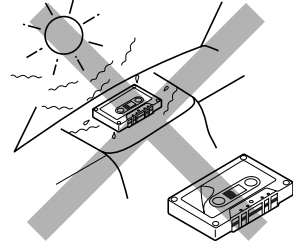

- Bewaar de cassettes na gebruik altijd in het opbergdoosje.
- Zorg dat u de cassettes niet neerlegt op:
  - Plaatsen waar zij blootstaan aan direct zonlicht
  - Zeer vochtige plaatsen
  - Plaatsen met uitzonderlijk hoge temperaturen

NEDERLANDS

## LET OP:

- *Gebruik geen cassettes met loszittende stickers. Wanneer de band wordt afgespeeld, kan het apparaat hierdoor worden beschadigd.*
- *Zorg dat de band strak zit en geen lussen vertoont. Deze kunnen in het mechanisme verstrikt raken.*
- *Laat na gebruik geen cassettes in de cassettehouder achter. De band kan hierdoor rekken.*



Een probleem hoeft niet altijd ernstig te zijn. Voordat u hulp inroept van een dienstverlenende instantie, moet u eerst de volgende punten controleren.

Symptomen	Oorzaken	Oplossingen
<ul style="list-style-type: none"> <li>Er kan geen band in het apparaat worden gestopt.</li> </ul>	U probeert de cassette op de verkeerde manier in de cassettehouder te stoppen.	Stop de cassette in het apparaat en zorg dat de onderkant, waar de band zichtbaar is, rechts zit.
<ul style="list-style-type: none"> <li>De banden worden heet.</li> </ul>	Dit is geen storing.	_____
<ul style="list-style-type: none"> <li>Het geluidsniveau van de band is erg laag en de geluidskwaliteit is aangetast.</li> </ul>	De kop van de band is vuil.	Reinig de kop met een speciale reinigingsband.
<ul style="list-style-type: none"> <li>Het geluid wordt soms onderbroken.</li> </ul>	Verkeerde verbindingen.	Controleer de bedrading en de verbindingen.
<ul style="list-style-type: none"> <li>Er komt geen geluid uit de speakers.</li> </ul>	De geluidsknop is op de laagste stand gezet.	Pas het geluid aan totdat het optimale niveau is bereikt.
	Verkeerde verbindingen.	Controleer de bedrading en de verbindingen.
<ul style="list-style-type: none"> <li>Automatisch instellen van stations – SSM (Strong-station Sequential Memory) – functioneert niet.</li> </ul>	De signalen zijn te zwak.	Sla de stations handmatig op.
<ul style="list-style-type: none"> <li>U hoort ruis terwijl u naar de radio luistert.</li> </ul>	De antenne zit niet goed vast.	Zorg dat de antenne stevig vast zit.
<ul style="list-style-type: none"> <li>Het apparaat werkt helemaal niet.</li> </ul>	Soms functioneert de ingebouwde microcomputer niet goed ten gevolge van lawaai, enzovoorts.	Houd de SEL (selecteren) en de /ATT toetsen beide gelijktijdig een paar seconden ingedrukt. (De instellingen van de klok en voorkeuzezenders in het geheugen worden gewist). (Zie bladzijde 2).



## Uitsluitend voor de KS-FX202

Symptomen	Oorzaken	Oplossingen
<ul style="list-style-type: none"><li>De vermelding "NO CD" of "NO DISC" verschijnt op de display.</li></ul>	Er zit geen CD in de CD-houder.	Stop de CD's in de CD-houder.
	De CD's zijn op de verkeerde manier in de CD-houder geplaatst.	Stop ze op de juiste manier in de CD-houder.
<ul style="list-style-type: none"><li>De vermelding "NO MAG" verschijnt op de display.</li></ul>	Er is geen magazijn in de CD-wisselaar geladen.	Plaats het magazijn.
<ul style="list-style-type: none"><li>De vermelding "RESET 8" verschijnt op de display.</li></ul>	Het apparaat is niet op de juiste manier met de CD-wisselaar verbonden.	Verbind het apparaat en de CD-wisselaar op de juiste manier met elkaar en druk op de Reset-toets van de CD-wisselaar.
<ul style="list-style-type: none"><li>De vermelding "RESET1" – "RESET 7" verschijnt op de display.</li></ul>	_____	Druk op de Reset-toets van de CD-wisselaar.
<ul style="list-style-type: none"><li>De CD-wisselaar werkt niet.</li></ul>	Soms functioneert de ingebouwde microcomputer niet goed ten gevolge van lawaai, enzovoorts.	Houd de SEL (selecteren) en de /ATT toetsen beide gelijktijdig een paar seconden ingedrukt. (De instellingen van de klok en voorkeuzezenders in het geheugen worden gewist). (Zie bladzijde 2).



## GELUIDSVERSTERKER

Maximum uitgangsvermogen:

Voorin: 40 W per kanaal

Achterin: 40 W per kanaal

Ononderbroken uitgangsvermogen (RMS):

Voorin: 16 W per kanaal in 4  $\Omega$ , 40 Hz tot 20 000 Hz met niet meer dan 0,8% totale harmonische vervorming van het geluid.

Achterin: 16 W per kanaal in 4  $\Omega$ , 40 Hz tot 20 000 Hz met niet meer dan 0,8% totale harmonische vervorming van het geluid.

Belastingsimpedantie: 4  $\Omega$  (speling 4  $\Omega$  tot 8  $\Omega$ )

Regelbereik tonen:

Bas:  $\pm 10$  dB bij 100 Hz

Treble:  $\pm 10$  dB bij 10 kHz

Weergavekarakteristiek: 40 Hz tot 20 000 Hz

Signaal/ruisverhouding: 70 dB

Uitgangsvermogen/Impedantie:

KS-FX202: 2,0 V/20 k $\Omega$  belasting (250 nWb/m)

KS-F162: 1,0 V/20 k $\Omega$  belasting (250 nWb/m)

## CASSETTEDECK

Wow & Flutter: 0,15% (WRMS)

Versneld doorspoelen: 190 sec. (C-60)

Weergavekarakteristiek: 50 Hz tot 14 000 Hz (normaalcassette)

Signaal-/ruisverhouding: 52 dB

Stereoseparatie: 40 dB

## ALGEMEEN

Voeding:

Werkspanning: Gelijkstroom 14,4 V (speling 11 V tot 16 V allowance)

Aardingsysteem: Negatieve aarding

Bedrijfstemperatuur: 0°C tot +40°C

Afmetingen (B  $\times$  H  $\times$  D):

Afmetingen apparaat

(ten behoeve van installatie):

182 mm  $\times$  52 mm  $\times$  150 mm

Afmetingen paneel:

188 mm  $\times$  58 mm  $\times$  14 mm

Gewicht: 1,3 kg (excl. accessoires)

## RADIO

Frequentiebereik:

FM: 87,5 MHz tot 108,0 MHz

AM: (MG) 522 kHz tot 1 620 kHz

(LG) 144 kHz tot 279 kHz

### **[FM-zenders]**

Gevoeligheid bij normaal bedrijf:

11,3 dBf (1,0  $\mu$ V/75  $\Omega$ )

Gevoeligheid bij 50 dB geluidsdemping:

16,3 dBf (1,8  $\mu$ V/75  $\Omega$ )

Selectiviteit alternatief kanaal (400 kHz):

65 dB

Weergavekarakteristiek: 40 Hz tot 15 000 Hz

Stereo-scheiding: 30 dB

Vangbereik: 2,0 dB

### **[MG-zenders]**

Gevoeligheid: 20  $\mu$ V

Selectiviteit: 35 dB

### **[LG-zenders]**

Gevoeligheid: 50  $\mu$ V

*Ontwerp en specificaties kunnen zonder kennisgeving worden gewijzigd.*

**Having TROUBLE with operation?**

**Please reset your unit**

Refer to page of How to reset your unit

**Haben Sie PROBLEME mit dem Betrieb?**

**Bitte setzen Sie Ihr Gerät zurück**

Siehe Seite Zurücksetzen des Geräts

**Vous avez des PROBLÈMES de fonctionnement?**

**Réinitialisez votre appareil**

Référez-vous à la page intitulée Comment réinitialiser votre appareil

**Hebt u PROBLEMEN met de bediening?**

**Stel het apparaat terug**

Zie de pagina met de paragraaf Het apparaat terugstellen

**JVC**

VICTOR COMPANY OF JAPAN, LIMITED



EN, GE, FR, NL



1001KKSMJTJEIN

Download from [www.Somanuals.com](http://www.Somanuals.com). All Manuals Search And Download.

## Free Manuals Download Website

<http://myh66.com>

<http://usermanuals.us>

<http://www.somanuals.com>

<http://www.4manuals.cc>

<http://www.manual-lib.com>

<http://www.404manual.com>

<http://www.luxmanual.com>

<http://aubethermostatmanual.com>

Golf course search by state

<http://golfingnear.com>

Email search by domain

<http://emailbydomain.com>

Auto manuals search

<http://auto.somanuals.com>

TV manuals search

<http://tv.somanuals.com>