

JVC



ENGLISH

DEUTSCH

FRANÇAIS

NEDERLANDS

CASSETTE RECEIVER
CASSETTEN-RECEIVER
RADIOCASSETTE
RADIO/CASSETTESPELER

KS-FX430R/F330R

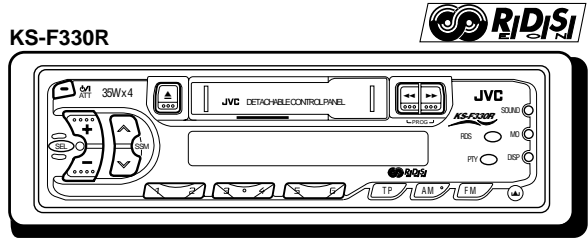
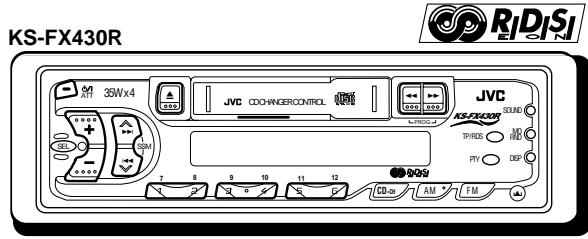
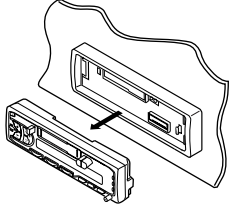

For installation and connections, refer to the separate manual.
Für den Einbau und die Anschlüsse siehe das eigenständige Handbuch.
Pour l'installation et les raccordements, se référer au manuel séparé.
Bijzonderheden over de installatie en aansluiting van het apparaat vindt u in de desbetreffende handleiding.

INSTRUCTIONS

BEDIENUNGSANLEITUNG
MANUEL D'INSTRUCTIONS
GEBRUIKSAANWIJZING

Thank you for purchasing a JVC product. Please read all instructions carefully before operation, to ensure your complete understanding and to obtain the best possible performance from the unit.

CONTENTS

BASIC OPERATIONS	3
-------------------------------	----------



RADIO OPERATIONS	4
-------------------------------	----------

Listening to the radio	4
Storing stations in memory	5
FM station automatic preset: SSM	5
Manual preset	6
Tuning into a preset station	7
Using RDS functions in the FM band	8
RDS (Radio Data System)	8
Other convenient tuner functions	15
Selecting FM reception sound	15



TAPE OPERATIONS.....	16
-----------------------------	-----------

Listening to a tape	16
---------------------------	----



SOUND ADJUSTMENTS	17
--------------------------------	-----------

Selecting preset sound modes	17
Adjusting the sound	18
Storing your own sound adjustments	19



OTHER MAIN FUNCTIONS	20
-----------------------------------	-----------

Setting the clock	20
Storing your own mode settings	22
Preferred setting mode control	22
Detaching the control panel	23



CD CHANGER OPERATIONS	24
------------------------------------	-----------

(ONLY FOR KS-FX430R)

Playing CDs	24
Selecting CD playback modes.....	26



MAINTENANCE.....	27
-------------------------	-----------

To extend the lifetime of the unit	27
--	----

TROUBLESHOOTING	28
------------------------------	-----------

SPECIFICATIONS	29
-----------------------------	-----------



BEFORE USE

* *For safety....*

- Do not raise the volume level too much, as this will block outside sounds, making driving dangerous.
- Stop the car before performing any complicated operations.

* *Temperature inside the car....*

If you have parked the car for a long time in hot or cold weather, wait until the temperature in the car becomes normal before operating the unit.

BASIC OPERATIONS

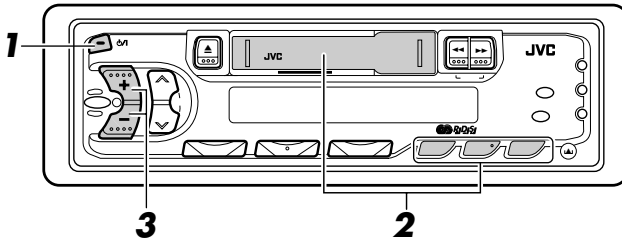

Note:

When you use this unit for the first time, set the built-in clock correctly, see page 20.

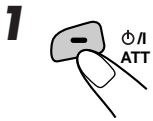

Turn on the power.

Note on One-Touch Operation:

- When you select tuner as a source in step 2 below, the power automatically comes on. You do not have to press this button to turn on the power.
- If the cassette is already in the cassette compartment, tape play starts automatically.

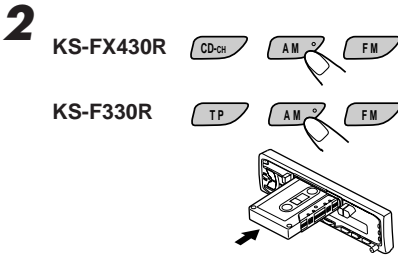

Play the source.

To operate the tuner, see pages 4 – 15.
To operate the tape deck, see page 16.

ONLY FOR KS-FX430R:

To operate the CD changer, see pages 24 – 26.

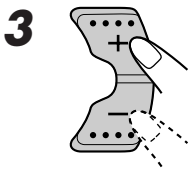

Adjust the volume.

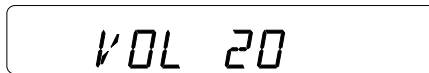

Volume level appears.

4 Adjust the sound as you want (see pages 17 – 19).

To drop the volume in a moment

Press ϕ /I ATT briefly while listening to any source. "ATT" starts flashing on the display, and the volume level will drop in a moment.

To resume the previous volume level, press the button briefly again.

To turn off the power

Press ϕ /I ATT for more than 1 second.

Note:

For security reasons, a numbered ID card is provided with this unit, and the same ID number is imprinted on the unit's chassis. Keep the card in a safe place, as it will help the authorities to identify your unit if stolen.



RADIO OPERATIONS

Listening to the radio

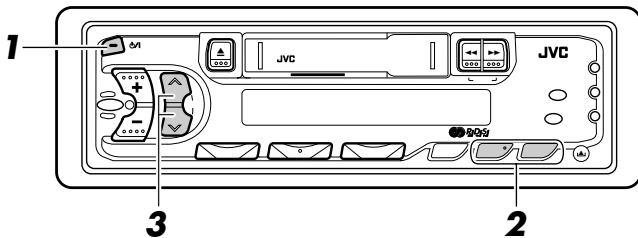

Turn on the power.

Note on One-Touch Operation:

- When you select a band in step 2 below, the power automatically comes on. You do not have to press this button to turn on the power.

2

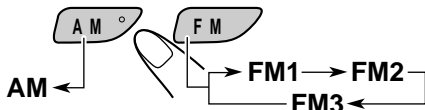

Select the band (FM1, FM2, FM3 or AM).

You can select any one of FM1, FM2, and FM3 to listen to an FM station.

87.5

Note:

When a cassette is in the cassette compartment, you cannot select the tuner. Be sure to eject the cassette from the cassette compartment to listen to the radio.

3

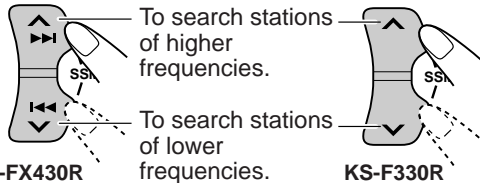

Start searching a station.

When a station is received, searching stops.

88.3

To stop searching before a station is received, press the same button you have pressed for searching.

To tune in a particular frequency manually:

- 1 Select the band (FM or AM)
Press FM or AM.
- 2 Press and hold \wedge or \vee until "M" starts flashing on the display.
Now you can manually change the frequency while "M" is flashing.
- 3 Press \wedge or \vee repeatedly until the frequency you want is reached.
 - If you hold down the button, the frequency keeps changing (in 50 kHz intervals for FM and 9 kHz intervals for AM — MW/LW) until you release the button.

Storing stations in memory

You can use one of the following two methods to store broadcasting stations in memory.

- Automatic preset of FM stations: SSM (Strong-station Sequential Memory)
- Manual preset of both FM and AM stations

FM station automatic preset: SSM

You can preset 6 local FM stations in each FM band (FM1, FM2, and FM3).

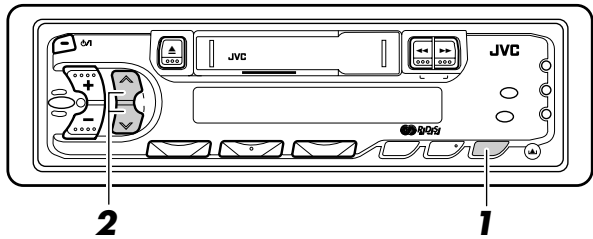

1

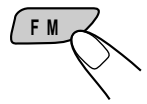

Select the FM band number (FM1, FM2 or FM3) you want to store FM stations into.

2

KS-FX430R

KS-F330R

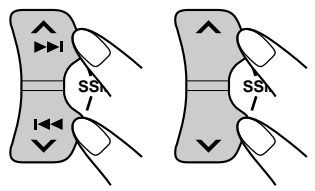

Press and hold both buttons for more than 3 seconds.

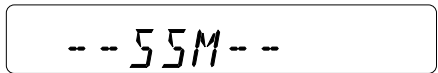

"SSM" appears, then disappears when automatic preset is over.

Local FM stations with the strongest signals are searched and stored automatically in the band number you have selected (FM1, FM2 or FM3). These stations are preset in the number buttons — No. 1 (lowest frequency) to No. 6 (highest frequency).

When automatic preset is over, the station stored in number button 1 will be automatically tuned in.

Manual preset

You can preset up to 6 stations in each band (FM1, FM2, FM3 and AM) manually.

EXAMPLE: Storing an FM station of 88.3 MHz into preset number 1 of the FM1 band

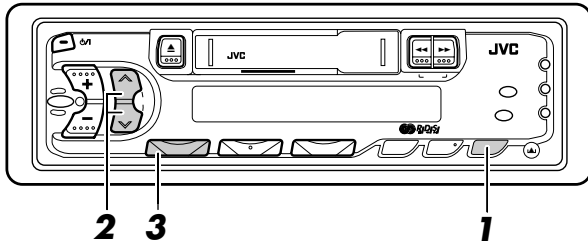

1

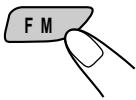

Select the FM1 band.

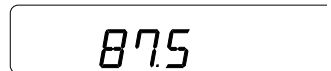
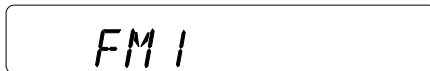

2

KS-FX430R

KS-F330R

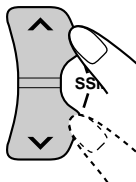
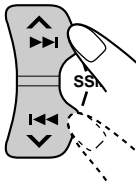

Tune into a station of 88.3 MHz.

See page 4 to tune into a station.

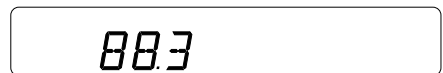

3

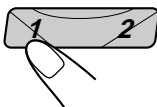

Press and hold the button for more than 1 second.



Preset number "P1" starts flashing for a while.

4

Repeat the above procedure to store other stations into other preset numbers.

Notes:

- A previously preset station is erased when a new station is stored in the same preset number.
- Preset stations are erased when the power supply to the memory circuit is interrupted (for example, during battery replacement). If this occurs, preset the stations again.

Tuning into a preset station

You can easily tune into a preset station.
Remember that you must store stations first. If you have not stored them yet, see pages 5 and 6.

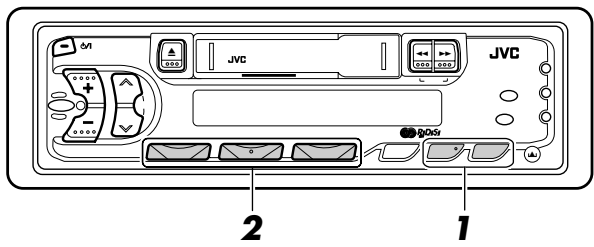

1

Select the band (FM1, FM2, FM3 or AM) you want.

2

Select the number (1 – 6) for the preset station you want.

Using RDS functions in the FM band

RDS (Radio Data System)

RDS button

KS-FX430R

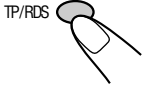

To select Network-Tracking mode, press the RDS button for more than 1 second.

- **Mode 1 (AF (Alternative Frequencies): on/REG: off):**

Network-Tracking is activated.

Switches between stations belonging to the network being received.

Note:

- *In Mode 1, the broadcast may switch between different programmes even within the same network at certain times.*

KS-F330R

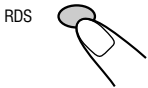

- **Mode 2 (AF: on/REG: on):**

Network-Tracking is activated and Regional mode is engaged (switches between stations broadcasting the same programme, at all times).

- **Mode 3 (AF: off/REG: off):**

Network-Tracking is deactivated.

Network-Tracking reception

When driving in an area where the signal strength drops, the tuner automatically uses PI (Programme Identification) and AF codes to retune to the same programme with a stronger signal from another RDS station in the network. By utilizing these codes, you can continue to listen to the same programme in its finest condition, no matter where you drive. (See illustration.)

- When the RDS station to which you are tuned does not provide AF data or the unit is unable to receive AF data for any reason, Network-Tracking reception will NOT operate even when the signal strength drops below the reference level.

The same programme can be received on different frequencies.

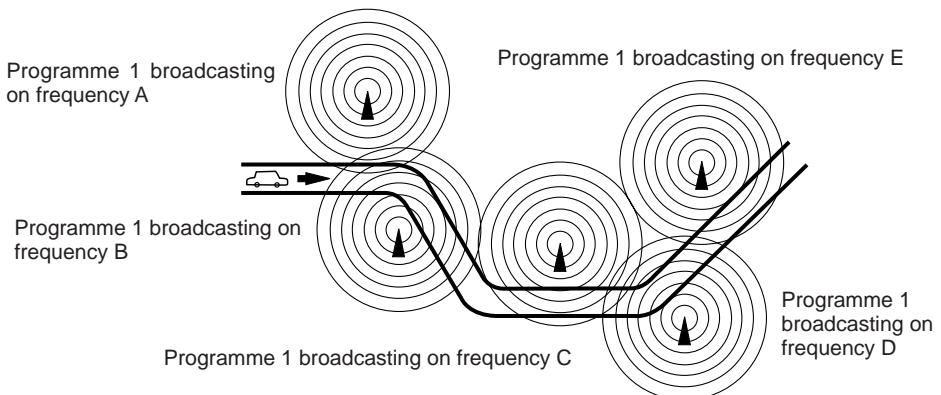

PTY standby mode

Storing your favourite programme type (PTY) into memory (NEWS is factory-preset.)

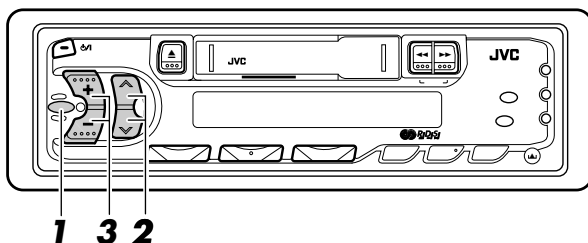
1

Press the SEL button for more than 2 seconds to enter the preferred setting mode (see page 22).

2

KS-FX430R

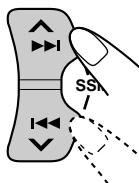

Press the \wedge or \vee button to select the “PTY STBY” mode.

Each time the \wedge or \vee button is pressed, the display changes as follows.

KS-F330R

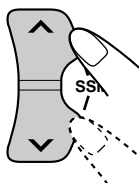

CLOCK H \leftrightarrow CLOCK M \leftrightarrow 24H/12H \leftrightarrow
 AUTO ADJ \leftrightarrow DISPMODE \leftrightarrow CH DISP* \leftrightarrow
 PTY STBY \leftrightarrow PTY SRCH \leftrightarrow TA VOL

*Only for KS-FX430R

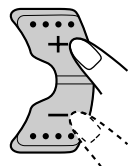
3

Press the + or – button to select one of 29 PTYs. (See the table on page 13.)

For example, when “CLASSICS” is selected in the display, the classical music PTY is stored automatically.

- Press the SEL button to return to the previous mode.



Setting and operating PTY standby mode

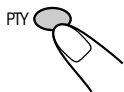

- When the PTY button is briefly pressed in the FM mode, the “PTY” indicator is lit during reception of a PTY station and the PTY standby mode is engaged. The PTY name stored on page 9 (for example: “CLASSICS”) flashes for 5 seconds.

Note:

When the station being received is not a PTY station, the “PTY” indicator flashes. Press the \wedge or \vee button to engage the PTY standby mode. “SEARCH” appears in the display, and PTY station search starts. When a PTY station is tuned in, “PTY” is lit.

- If you are listening to a TAPE (or CD, KS-FX430R only) and wish to hear a selected PTY broadcast, press the PTY button to enter the PTY standby mode. (The “PTY” indicator lights up.)

If the PTY starts broadcasting while the PTY standby mode is active, the selected PTY name is displayed and the FM mode is engaged. The selected PTY can then be heard.

Note:

To deactivate the PTY standby mode, press the PTY button again.

TP (Traffic Programme) button

Setting and operating TA (Traffic Announcement) standby mode

KS-FX430R

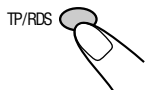

- When the TP button is pressed briefly in the FM mode, the “TP” indicator is lit during reception of a TP station and the TA standby mode is engaged.

Note:

When the station being received is not a TP station, the TP indicator flashes. Press the \wedge or \vee button to engage the TA standby mode. “SEARCH” appears in the display, and TP station search starts. When a TP station is tuned in, “TP” is lit.

KS-F330R

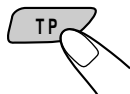

- If you're listening to a TAPE (or CD, KS-FX430R only) and wish to hear a TA broadcast, press the TP button to enter the TA standby mode. (The “TP” indicator lights up.)

If a TA programme starts broadcasting while the TA standby mode is active, “TRAFFIC” is displayed and the FM mode is engaged. The volume increases to the preset “TA VOL” level and the TA programme can be heard (see page 14).

Note:

To deactivate the TA standby mode, press the TP button again.

PTY search mode

Presetting PTYs in number buttons 1-6

The factory-presets are listed below.

1	2	3	4	5	6
POP M	ROCK M	EASY M	CLASSICS	AFFAIRS	VARIED

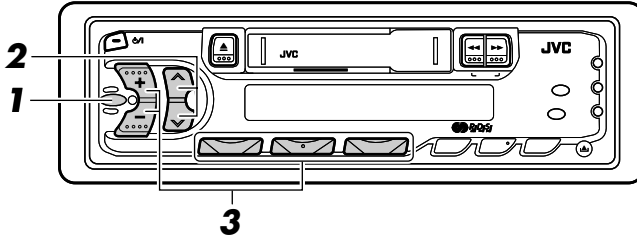
1



Press the SEL button for more than 2 seconds to enter the preferred setting mode (see page 22).

2

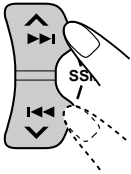
KS-FX430R

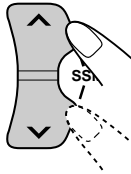

KS-F330R

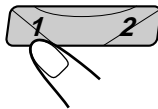
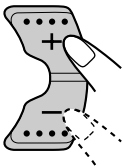

Select the "PTY SRCH" mode with the ^ or v button.

3

Select the desired PTY with the + or – button (PTYs already stored flash when they are selected), then press the required number button for more than 2 seconds to store it. The stored PTY flashes in the display.

PTY search operation

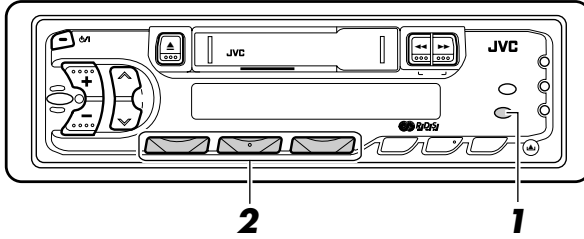

1

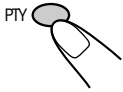

Press and hold the PTY button for more than 1 second in the FM mode. PTY programme search mode is engaged.

POP M

2

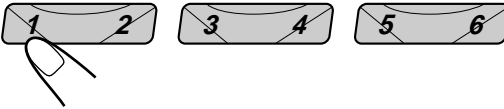

Recall a PTY stored on page 11 using a number button (1-6).

Ex. When "CLASSICS" is stored in button 1.

CLASSICS

- PTY station search starts after 5 seconds.

Successful programme search results in the desired PTY station being received so its programme can be heard.

- When a PTY station cannot be tuned in, the previous station is received.
- After searching, the PTY selected last will be memorized, then displayed first when a PTY search is selected again.

Note:

There may be areas where PTY functions (PTY standby mode, PTY search) will not work.

PTY codes

PTY display			
-------------	--	--	--

No.	DISPLAY	No.	DISPLAY
1	NEWS	16	WEATHER
2	AFFAIRS	17	FINANCE
3	INFO	18	CHILDREN
4	SPORT	19	SOCIAL
5	EDUCATE	20	RELIGION
6	DRAMA	21	PHONE IN
7	CULTURE	22	TRAVEL
8	SCIENCE	23	LEISURE
9	VARIED	24	JAZZ
10	POP M	25	COUNTRY
11	ROCK M	26	NATION M
12	EASY M	27	OLDIES
13	LIGHT M	28	FOLK M
14	CLASSICS	29	DOCUMENT
15	OTHER M		

Descriptions of the PTY Codes

NEWS:	News
AFFAIRS:	Topical programmes expanding on current news or affairs
INFO:	Programmes which impart advice on a wide variety of topics
SPORT:	Sport events
EDUCATE:	Educational programmes
DRAMA:	Radio plays
CULTURE:	Programmes on national or regional culture
SCIENCE:	Programmes on natural sciences and technology
VARIED:	Other programmes like comedies or ceremonies
POP M:	Pop music
ROCK M:	Rock music
EASY M:	Easy-listening music
LIGHT M:	Light music
CLASSICS:	Classical music
OTHER M:	Other music
WEATHER:	Weather information
FINANCE:	Reports on commerce, trading, the Stock Market, etc.
CHILDREN:	Entertainment programmes for children
SOCIAL:	Programmes on social activities
RELIGION:	Programmes dealing with any aspect of belief or faith, or the nature of existence or ethics
PHONE IN:	Programmes where people can express their views either by phone or in a public forum
TRAVEL:	Programmes about travel destinations, package tours, and travel ideas and opportunities
LEISURE:	Programmes concerned with recreational activities such as gardening, cooking, fishing, etc.
JAZZ:	Jazz music
COUNTRY:	Country music
NATION M:	Current popular music from another nation or region, in that country's language
OLDIES:	Classic pop music
FOLK M:	Folk music
DOCUMENT:	Programmes dealing with factual matters, presented in an investigative style



Other RDS functions

EON (Enhanced Other Networks)

- When tuning in a broadcasting station transmitting EON data, the EON indicator is lit and the following operations start.

EON automatically stores the frequencies of stations from other networks transmitting information codes (TP/TA/AF/PTY/PS (Programme Service), etc.) so they can be mutually used. The following points have been improved:

When listening to a station NOT transmitting traffic information or the selected PTY for example, EON automatically tunes to a station in a local network when this information is broadcast and then switches back to the original programme when the broadcast ends. (However, it does not switch back to the original programme if the broadcast continues for a long time.) The transmitted information (AF and other codes) is constantly and automatically updated so that preset programme information can be heard immediately even if in a different network area.

Traffic information volume control

This function adjusts the volume of traffic information broadcasts.

1. Press the SEL button for more than 2 seconds to set the preferred setting mode.
2. Select "TA VOL" with the \blacktriangle or \blacktriangledown button.
3. Set to the desired volume with the + or - button. (See page 22.)

Number buttons

When a number button is pressed, if the station with that frequency is broadcasting a sufficiently strong signal, the receiver will tune to that frequency.

When the signal strength is not sufficient for good reception, by referring to the AF list, the receiver searches for a station broadcasting the same programme with a stronger signal. If a station cannot be found in the AF list, PI-seek tuning starts. If a station broadcasting the same PI code cannot be detected in one search-cycle, PI-seek tuning is released and the original preset frequency is tuned to.

CT (Clock Time)

When CT data is received in the RDS signal, the time is correctly renewed.

- RDS updates the local time according to Greenwich Mean Time.

- When automatic renewal of clock time is NOT required, follow the steps below.

1. Press the SEL button for more than 2 seconds to set the preferred setting mode.
2. Select "AUTO ADJ" with the \blacktriangle or \blacktriangledown button.
3. Press the - button and set to "ADJ OFF". (See page 22.)

Once these steps are completed, clock time is not renewed even if the CT (Clock Time) data is received with the RDS signal. When you wish to reactivate this mode, repeat the same procedure and in step 3 press the + button to set to "ADJ ON." In the activated mode, clock time is automatically renewed when the CT data is received.

Note:

It takes at least 2 minutes to renew the time after receiving CT data. The station must be received for more than 2 minutes continuously, otherwise the clock time will NOT be renewed.

Display Mode

Setting the main display mode.

1. Press the SEL button for more than 2 seconds to set the preferred setting mode.
2. Select "DISPMODE" with the \blacktriangle or \blacktriangledown button.
3. Select the desired mode with the + or - button.
(Station name (PS NAME) \leftrightarrow Frequency being received (FREQ) \leftrightarrow Clock time (CLOCK) \leftrightarrow) (See page 22.)

Note:

When the "CLOCK" mode is set, clock time remains on the main display even during tape (or CD (KS-FX430R only)) playback.

Display Button

The DISP button is used to select the Operation (Tuner, Tape or CD (KS-FX430R only)) and Clock modes. Each time the button is pressed, the display changes as follows: Operation mode (Station name* \rightarrow Frequency being received \rightarrow PTY* ; or TAPE; or CD (KS-FX430R only)) \rightarrow Clock time. The display returns to the initially preset mode after a short while.

- * When the RDS or PTY signal is weak or when not tuned to an RDS or PTY station, the Station name or PTY is NOT displayed.

Other convenient tuner functions

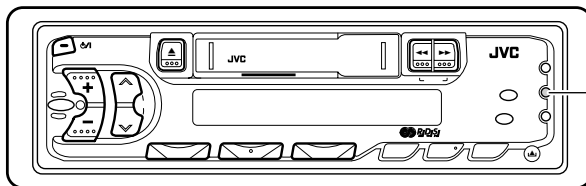

MO/RND
(For KS-FX430R)
MO
(For KS-F330R)

Selecting FM reception sound

When an FM stereo broadcast is hard to receive:

Press MO/RND (mono/random: for KS-FX430R) or MO (mono: for KS-F330R) while listening to an FM stereo broadcast. The sound you hear becomes monaural but reception will be improved.

Lights when receiving an FM broadcast in stereo.



To restore the stereo effect, press the same button again.



TAPE OPERATIONS

Listening to a tape

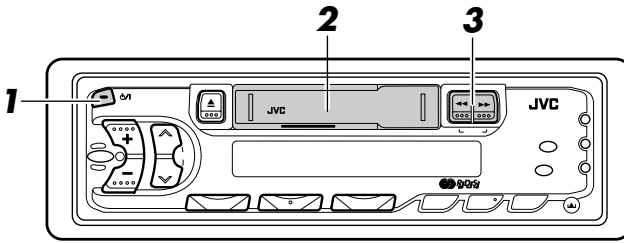

1



Turn on the power.

2

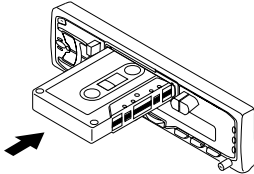

Insert a cassette.

When one side of the tape reaches its end during play, the other side of the tape automatically starts playing. (Auto Reverse)

3

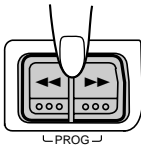

Select the tape direction.

• Press both buttons at the same time.

Each time you press both buttons, the tape direction changes alternatively – forward (TAPE >>>) and reverse (TAPE <<<).

To stop play and eject the cassette

Press ▲.

Tape play stops and the cassette ejects from the cassette compartment.

You can hear the last received station, or CD playback from the CD changer (KS-FX430R only).

• You can also eject the cassette with the unit turned off.

To fast-wind a tape

Press either ►► or ◀◀.

The tape will be wound in the direction of the arrows (►► or ◀◀).

To restart playback, press ►► or ◀◀ lightly.

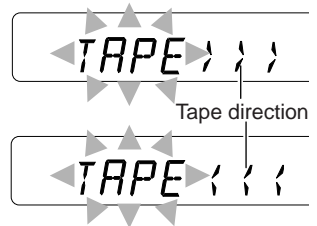

Selecting preset sound modes

You can select a preset sound adjustment suitable to the music genre.

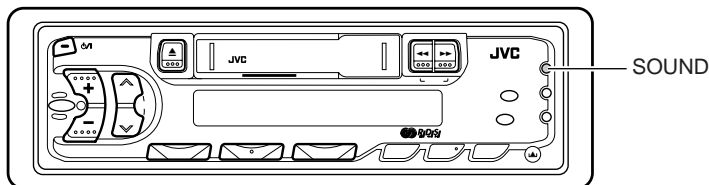

Each time you press SOUND, the sound mode changes as follows.

SOUND



Indication	For:	Preset values		
		Bass	Treble	Loudness
SCM OFF	(Flat sound)	00	00	On
BEAT	Rock or disco music	+2	00	On
SOFT	Quiet background music	+1	-3	Off
POP	Light music	+4	+1	Off

Notes:

- You can adjust the preset sound mode to your preference, and store it in memory. If you want to adjust and store your original sound mode, see “Storing your own sound adjustments” on page 19.
- To adjust only the bass and treble reinforcement levels to your preference, see “Adjusting the sound” on page 18.



Adjusting the sound

You can adjust the sound characteristics to your preference.

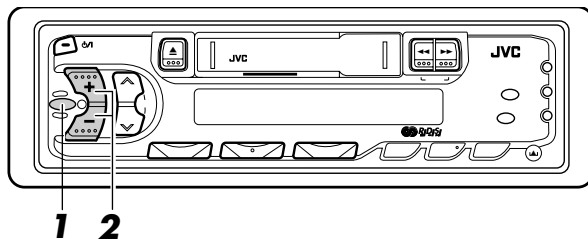

1



Select the item you want to adjust.

BAS → **TRE** → **FAD** → **BAL** → **LOUD** → **VOL**

Indication	To do:	Range
BAS (Bass)	Adjust the bass	-6 (min.) — +6 (max.)
TRE (Treble)	Adjust the treble	-6 (min.) — +6 (max.)
FAD (Fader)*	Adjust the front and rear speaker balance	R6 (rear only) — F6 (front only)
BAL (Balance)	Adjust the left and right speaker balance	L6 (left only) — R6 (right only)
LOUD (Loudness)	Boost low and high frequencies to produce a well-balanced sound at low volume level.	ON — OFF
VOL (Volume)	Adjust the volume	00 (min.) — 50 (max.)

Note:

* If you are using a two-speaker system, set the fader level to "00" (center).

2

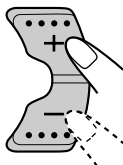

Adjust the level.

Press the + button to turn on the loudness function, and the - button to turn it off.

Note:

Normally the + and - buttons work as the volume control buttons. So you do not have to select "VOL" to adjust the volume level.

Storing your own sound adjustments

You can adjust the sound modes (BEAT, SOFT, POP: see page 17) to your preference and store your own adjustments in memory.

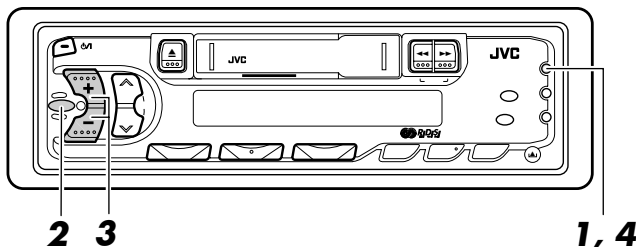

1 SOUND
Call up the sound mode you want to adjust.
See page 17 for details.

Within 5 seconds

2 SEL
Select "BAS", "TRE" or "LOUD".

Within 5 seconds

3
Adjust the bass or treble level or turn the loudness function ON/OFF.
See page 18 for details.

Within 5 seconds

4 SOUND
Press and hold SOUND until the sound mode you have selected in step 1 flashes on the display.
Your setting is stored in memory.

5 Repeat the same procedure to store other settings.

To reset to the factory settings

Repeat the same procedure and reassign the preset values listed in the table on page 17.



OTHER MAIN FUNCTIONS

Setting the clock

Selecting 24-hour or 12-hour clock display

(Set to 24-hour at the factory)

1. Press the SEL button for more than 2 seconds to set the preferred setting mode (See page 22.).
2. Select the "24H/12H" mode with the \wedge or \vee button.
3. Select 24H or 12H with the level control buttons (+,-).

How to select the clock mode as the main display mode

1. Press the SEL button for more than 2 seconds to set the preferred setting mode (See page 22.).
2. Select "DISPMODE" with the \wedge or \vee button.
3. Select "CLOCK" with the level control buttons (+,-).

With the clock display mode selected, when any other operation button is pressed, the display mode of the source you selected is shown.

After a few seconds, the display returns to the clock mode.

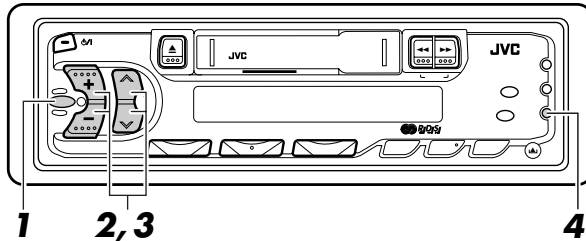

1



Press and hold the button for more than 2 seconds to set the preferred setting mode. (See page 22.)

2

Set the hour.

1

KS-FX430R

KS-F330R

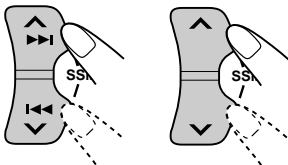

Select "CLOCK H" if not shown on the display.

2

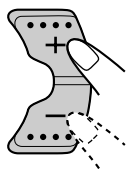

Adjust the hour.

3

Set the minute.

1

KS-FX430R

KS-F330R

Select "CLOCK M."

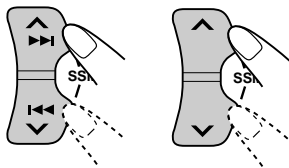

2

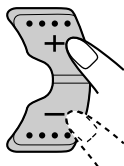

Adjust the minute.

4



Start the clock.

To check the current clock time (changing the display mode)

Press DISP repeatedly. Each time you press the button, the display mode changes as follows.

<p>During tuner operation:</p> <p>Frequency ↔ Clock (See page 14 when RDS is on.)</p>	<p>During tape operation:</p> <p>Play mode ↔ Clock</p>	<p>ONLY FOR KS-FX430R</p> <p>During CD operation:</p> <p>Clock → Elapsed → Disc ↑ playing time number</p>
--	---	---

Storing your own mode settings

Preferred setting mode control

This mode has been set at the factory, but it can be set to suit your needs.

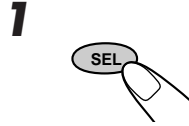
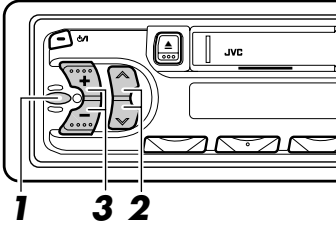

Press the SEL button for more than 2 seconds to set the preferred setting mode.

2

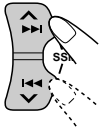

KS-FX430R

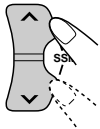

KS-F330R

Select each mode.

3

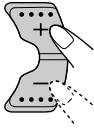

Set the desired mode.

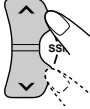
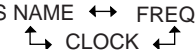
1  Select.		2  Set.		Factory-preset settings	See page
<i>CLOCK H</i>	Hour adjustment	Back	Advance	0:00	20-21
<i>CLOCK M</i>	Minute adjustment	Back	Advance		
<i>24H/12H</i>	24/12-hour time display	12H	24H	24H	20
<i>AUTO ADJ</i>	Automatic setting of the clock	ADJ OFF	ADJ ON	ADJ ON	14
<i>DISPMODE</i>	Display mode			PS NAME	14, 21
<i>CH DISP</i>	Changer display (only for KS-FX430R)	TIME	DISC	DISC	24
<i>PTY STBY</i>	PTY standby	29 programme types (See page 13.)		NEWS	9-10
<i>PTY SRCH</i>	PTY search			POP M	11-12
<i>TA VOL</i>	Traffic announcement volume	VOL (00-50)	VOL (00-50)	VOL (20)	14

• Press the SEL button when you have finished setting to return to the previous mode.

Detaching the control panel

You can detach the control panel when leaving the car. When detaching or attaching the control panel, be careful not to damage the connectors on the back of the control panel and on the panel holder.

How to detach the control panel

Before detaching the control panel, be sure to turn off the power.

- 1 Unlock the control panel.

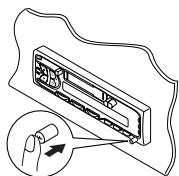

- 2 Lift and pull the control panel out of the unit.

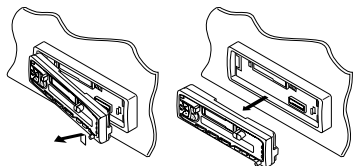

- 3 Put the detached control panel into the provided case.

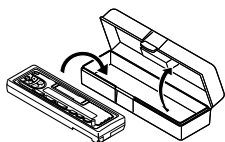

How to attach the control panel

- 1 Insert the left side of the control panel into the groove on the panel holder.

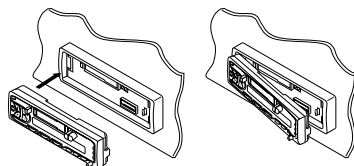

- 2 Press the right side of the control panel to fix it to the panel holder.

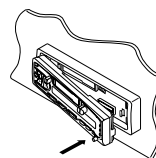

Note on cleaning the connectors:

If you frequently detach the control panel, the connectors will deteriorate.

To minimize this possibility, periodically wipe the connectors with a cotton swab or cloth moistened with alcohol, being careful not to damage the connectors.

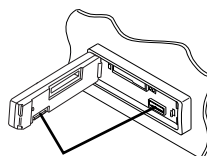

Connectors



CD CHANGER OPERATIONS

This section is **ONLY FOR KS-FX430R**, when used with a JVC CD automatic changer (separately purchased).

We recommend that you use one of the CH-X series with your KS-FX430R.

If you have another CD automatic changer, consult your JVC IN-CAR ENTERTAINMENT dealer for connections.

- For example, if your CD automatic changer is one of the KD-MK series, you need a cord (KS-U15K) for connecting it to this unit.

Before operating your CD automatic changer:

- Refer also to the Instructions supplied with your CD changer.
- If no discs are in the magazine of the CD changer or the discs are inserted upside down, "NO CD" or "NO DISC" will appear on the display. If this happens, remove the magazine and set the discs correctly.
- If "RESET 1 - RESET 8" appears on the display, something is wrong with the connection between this unit and the CD changer. If this happens, check the connection, connect the connecting cord(s) firmly if necessary, then press the reset button of the CD changer.

Playing CDs

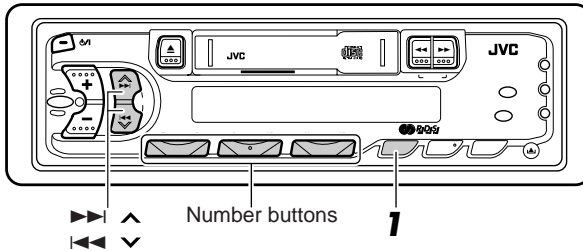

1

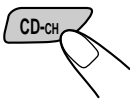

Select the CD automatic changer.

Playback starts from the first track of the first disc.
All tracks of all discs are played back.

- "DISC" or "TIME" can be selected in the preferred setting mode control (see page 22).

When "DISC" is selected

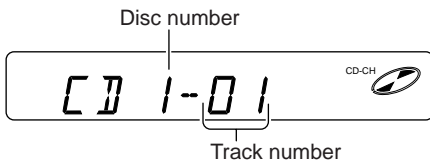

When "TIME" is selected

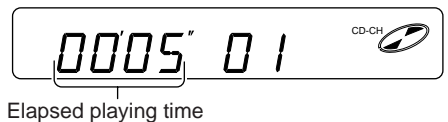

Note on One-Touch Operation:

When you press CD-CH, the power automatically comes on. You do not have to press ATT to turn on the power.



To fast-forward or reverse the track

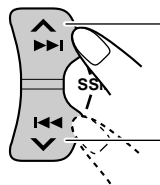

Press and hold **▶▶|** **^**, while playing a CD, to fast-forward the track.

Press and hold **◀◀|** **v**, while playing a CD, to reverse the track.

To go to the next track or the previous track

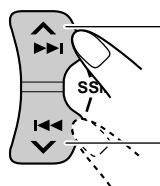

Press **▶▶|** **^** briefly, while playing a CD, to go ahead to the beginning of the next track. Each time you press the button consecutively, the beginning of the next track is located and played back.

Press **◀◀|** **v** briefly, while playing a CD, to go back to the beginning of the current track. Each time you press the button consecutively, the beginning of the previous track is located and played back.

To go to a particular disc directly

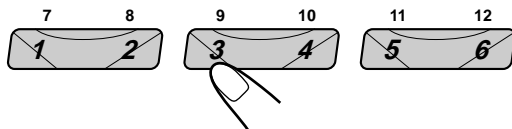

Press the number button corresponding to the disc number to start its playback.

- To select a disc number from 1 – 6:
Press 1 (7) – 6 (12) briefly.
- To select a disc number from 7 – 12:
Press and hold 1 (7) – 6 (12) for more than 1 second.

Ex. When disc number 3 is selected

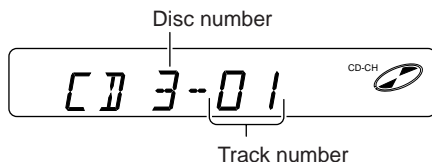



Selecting CD playback modes

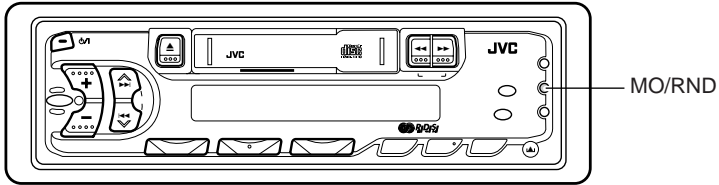

To play back tracks at random (Random Play)

Each time you press MO/RND (mono/random) while playing a CD, CD random play mode changes as follows:

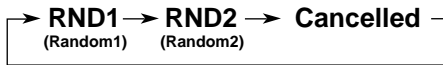

Mode	RND Indicator	Plays at random
RND1	Lights	All tracks of the current disc, then the tracks of the next disc, and so on.
RND2	Flashes	All tracks of all discs inserted in the magazine.

To extend the lifetime of the unit

This unit requires very little attention, but you will be able to extend the life of the unit if you follow the instructions below.

To clean the heads

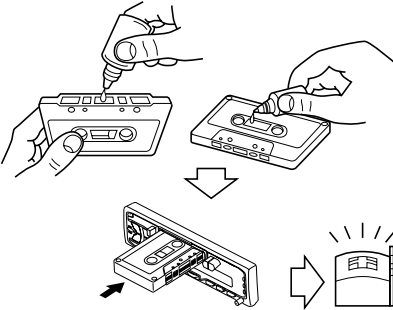

- Clean the heads after every 10 hours of use using a wet-type head cleaning tape (available at an audio store).

When the head becomes dirty, you may realize the following symptoms:

- Sound quality is reduced.
- Sound level decreases.
- Sound drops out.
- Do not play dirty or dusty tapes.
- Do not touch the highly-polished head with any metallic or magnetic tools.

To keep the tape clean

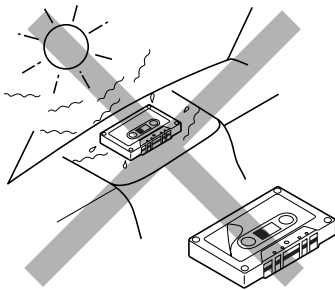

- Always store the tapes to their storage cases after use.
- Do not store tapes in the following places:
 - Subject to direct sunlight
 - With high humidity
 - At extremely hot temperatures

CAUTIONS:

- Do not play the tapes with peeling labels; otherwise, they can damage the unit.
- Tighten tapes to remove slack since loose tape may become entangled with the mechanism.
- Do not leave a cassette in the cassette compartment after use, as the tape may become slack.



TROUBLESHOOTING

What appears to be trouble is not always serious. Check the following points before calling a service center.

Symptoms	Causes	Remedies
• A cassette tape cannot be inserted.	You have tried to insert a cassette in the wrong way.	Insert the cassette with the exposed tape facing right.
• Cassette tapes become hot.	This is not a malfunction.	—————
• Tape sound is at very low level and sound quality is degraded.	The tape head is dirty.	Clean it with a head cleaning tape.
• Sound is sometimes interrupted.	Connections are not good.	Check the cords and connections.
• Sound cannot be heard from the speakers.	The volume control is turned to the minimum level.	Adjust it to the optimum level.
	Connections are incorrect.	Check the cords and connections.
• SSM (Strong-station Sequential Memory) automatic preset does not work.	Signals are too weak.	Store stations manually.
• Static noise while listening to the radio.	The antenna is not connected firmly.	Connect the antenna firmly.
• “NO CD” or “NO DISC” appears on the display.	No CD is in the magazine.	Insert CDs into the magazine.
	CDs are inserted incorrectly.	Insert them correctly.
• “RESET 8” appears on the display.	This unit is not connected to a CD changer correctly.	Connect this unit and the CD changer correctly and press the reset button of the CD changer.
• “RESET 1-RESET 7” appears on the display.	—————	Press the reset button of the CD changer.

SPECIFICATIONS

AUDIO AMPLIFIER SECTION

Maximum Power Output:

Front: 35 watts per channel

Rear: 35 watts per channel

Continuous Power Output (RMS):

Front: 15 watts per channel into 4 Ω , 40 to 20,000 Hz at no more than 0.8% total harmonic distortion.

Rear: 15 watts per channel into 4 Ω , 40 to 20,000 Hz at no more than 0.8% total harmonic distortion.

Load Impedance: 4 Ω (4 to 8 Ω allowance)

Tone Control Range

Bass: ± 10 dB at 100 Hz

Treble: ± 10 dB at 10 kHz

Frequency Response: 40 to 20,000 Hz

Signal-to-Noise Ratio: 70 dB

Line-Out Level/Impedance: 1.0 V/20 k Ω load
(250 nWb/m)

TUNER SECTION

Frequency Range

FM: 87.5 to 108.0 MHz

AM: (MW) 522 to 1,620 kHz

(LW) 144 to 279 kHz

[FM Tuner]

Usable Sensitivity: 11.3 dBf (1.0 μ V/75 Ω)

50 dB Quieting Sensitivity:

16.3 dBf (1.8 μ V/75 Ω)

Alternate Channel Selectivity (400 kHz):

65 dB

Frequency Response: 40 to 15,000 Hz

Stereo Separation: 30 dB

Capture Ratio: 1.5 dB

[MW Tuner]

Sensitivity: 20 μ V

Selectivity: 35 dB

[LW Tuner]

Sensitivity: 50 μ V

CASSETTE DECK SECTION

Wow & Flutter: 0.15% (WRMS)

Fast-Wind Time: 190 sec. (C-60)

Frequency Response:

50 to 14,000 Hz (± 3 dB)

Signal-to-Noise Ratio: 52 dB

Stereo Separation: 40 dB

GENERAL

Power Requirement

Operating Voltage: DC 14.4 volts (11 to 16 volts allowance)

Grounding System: Negative ground

Dimensions (W x H x D)

Installation Size:

182 x 52 x 150 mm

Panel Size: 188 x 58 x 14 mm

Mass: 1.3 kg (excluding accessories)

Design and specifications subject to change without notice.

Wir danken Ihnen für den Kauf eines JVC Produkts. Bitte lesen Sie die Anleitung vollständig durch, bevor Sie das Gerät in Betrieb nehmen, um sicherzustellen, daß Sie alles vollständig verstehen und die bestmögliche Leistung des Geräts erhalten.

INHALTSVERZEICHNIS



GRUNDBEDIENUNGEN 3

RADIOBETRIEB 4

Radiohören	4
Speichern der Sender	5
Automatische UKW-Vorabstimmung: SSM	5
Manuelles Vorabstimmen	6
Anwahl eines vorabgestimmten Senders	7
Die bei UKW-Empfang verfügbaren RDS-Funktionen	8
RDS (Radio Data System)	8
Andere praktische Tuner-Funktionen	15
UKW-Stereo/Mono-Umschaltung	15



KASSETTENBETRIEB 16

Hören einer Kassette	16
----------------------------	----



KLANGEINSTELLUNGEN 17

Wählen der voreingestellten Klangbetriebsarten	17
Klang-Einstellschritte	18
Speichern Ihrer eigenen Klangeinstellungen	19



ANDERE WICHTIGE FUNKTIONEN 20

Stellen der Uhr	20
Speichern Ihrer eigenen Einstellungen	22
Präferenz-Einstellmodus	22
Abnehmen des Bedienteils	23



CD-WECHSLERBETRIEB 24

(NUR FÜR KS-FX430R)	
Abspielen der CDs	24
Wählen der CD-Abspielbetriebsarten	26



WARTUNG 27

Zum Verlängern der Geräte-Lebensdauer	27
---	----



FEHLERSUCHE 28

TECHNISCHE DATEN 29

VOR DEM GEBRAUCH

* Für die Sicherheit...

- Die Lautstärke nicht zu laut stellen, da dadurch Außengeräusche überdeckt und das Autofahren gefährlich wird.
- Das Auto vor dem Durchführen von komplizierten Bedienschritten anhalten.

* Temperatur im Auto...

Wenn Sie das Auto für lange Zeit in heißem oder kaltem Wetter parken, bitte warten, bis sich die Temperatur im Auto normalisiert hat, bevor Sie das Gerät einschalten.

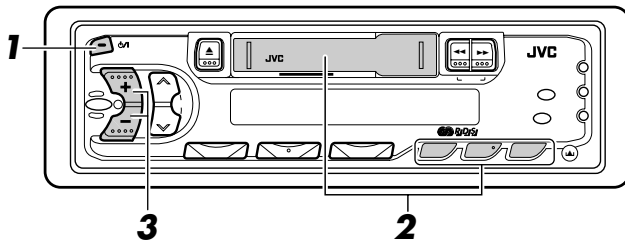

Hinweis:

Wenn Sie das Gerät erstmals verwenden, stellen Sie bitte die eingebaute Uhr korrekt ein, siehe Seite 20.

1



Das Gerät einschalten.

Hinweis zum Ein-Tastendruck-Betrieb:

Wenn Sie die Programmquelle Tuner in Schritt 2 unten wählen, wird das Gerät automatisch eingeschaltet. Sie brauchen dafür nicht ON/ATT zu drücken.

- Ist bereits eine Kassette im Gerät eingelegt, wird automatisch die Kassettenwiedergabe ausgelöst.

2

KS-FX430R

KS-F330R

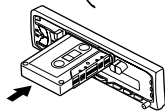

Die Programmquelle abspielen.

Für die Bedienung des Tuners siehe Seiten 4 – 15.

Für die Bedienung des Kassettedecks siehe Seite 16.

NUR FÜR KS-FX430R:

Für die Bedienung des CD-Wechslers siehe Seite 24 – 26.

3

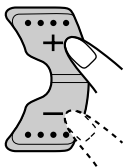

Die Lautstärke einstellen.

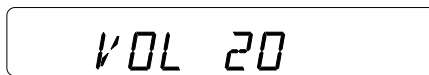

Der Lautstärkepegel wird angezeigt.

4

 Den Klang wie gewünscht einstellen (siehe Seite 17 – 19).

Für ein sofortiges Absenken der Lautstärke

Kurz ON/ATT beim Hören einer beliebigen Programmquelle drücken. „ATT“ blinkt auf der Anzeige und die Lautstärke fällt sofort ab.

Zur Wiederherstellung der vorherigen Lautstärke die Taste nochmals kurz drücken.

Zum Ausschalten des Geräts

ON/ATT länger als 1 Sekunde drücken.

Hinweis:

Zu diesem Gerät wird eine Identifikationskarte mitgeliefert, auf der die Gerätechassis-Nummer vermerkt ist. Heben Sie diese Karte getrennt vom Gerät auf. Im Falle eines Diebstahls kann sie die Geräteidentifizierung erleichtern.

Radiohören

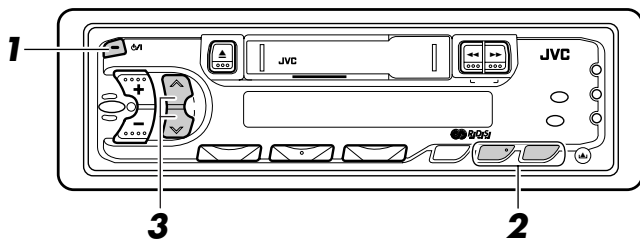

1



Das Gerät einschalten.

Hinweis zum Ein-Tastendruck-Modus:

Wenn Sie beim nachfolgenden Schritt 2 den Empfangsbereich wählen, schaltet sich das Gerät automatisch ein. Sie brauchen dementsprechend diese Taste nicht zur Einschaltung verwenden.

2

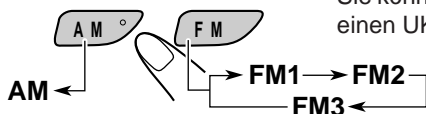

Wählen Sie den Empfangsbereich (FM1, FM2, FM3 oder AM).

Sie können zwischen FM1, FM2 und FM3 wählen, wenn Sie einen UKW-Sender hören möchten.



Hinweis:

Falls eine Kassette im Kassettenfach eingelegt ist, kann nicht auf die Programmquelle Tuner umgeschaltet werden. Wenn Radioempfang gewünscht wird, darf keine Kassette eingelegt sein!

3

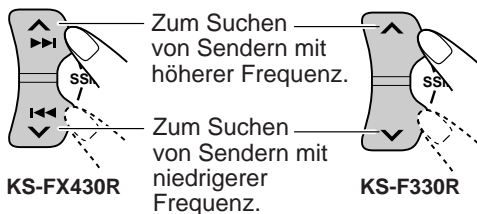

Beginnen Sie mit der Suche nach einem Sender.

Wenn ein Sender empfangen wird, stoppt die Suche.



Zum Anhalten der Suche bevor ein Sender empfangen wird, die gleiche Taste, die Sie für die Suche gedrückt haben, nochmals drücken.

Zum Feinabstimmen einer bestimmten Frequenz von Hand:

- 1 Den Empfangsbereich (FM (UKW) oder AM (MW/LW)) wählen.
FM oder AM drücken.
- 2 ▲ oder ▼ drücken und halten, bis „M“ auf der Anzeige blinkt. Jetzt können Sie die Frequenz von Hand ändern, während „M“ blinkt.
- 3 ▲ oder ▼ wiederholt drücken, bis die von Ihnen gewünschte Frequenz erreicht ist.
 - Wenn Sie die Taste gedrückt halten, ändert sich die Frequenz (in 50 kHz Intervallen bei UKW und 9 kHz Intervallen bei MW/LW), bis Sie die Taste freigeben.

Speichern der Sender

Sie können Rundfunksender auf zwei Arten abspeichern.

- Automatisches Vorabstimmen der UKW-Sender: SSM (Strong-station Sequential Memory = Sequentialspeicher für starke Sender)
- Manuelles Vorabstimmen für UKW- und MW-Sender

Automatische UKW-Vorabstimmung: SSM

Sie können 6 lokale UKW-Sender pro UKW-Empfangsbereich (FM1, FM2 und FM3) vorabstimmen.

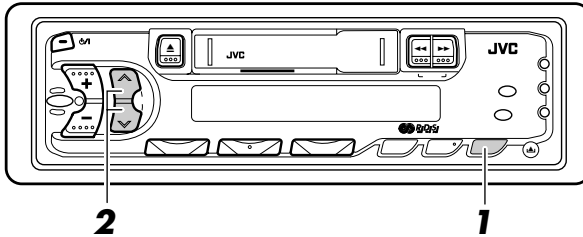
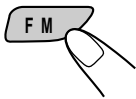

1

Die gewünschte Empfangsbereichszahl (FM1, FM2 und FM3), in der UKW-Sender gespeichert werden sollen, wählen.

2

KS-FX430R

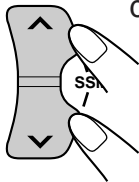
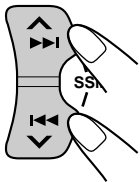
KS-F330R



Die beiden Tasten länger als 3 Sekunden drücken und halten.

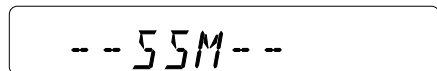

„SSM“ erscheint und erlischt bei Abschluß der automatischen Vorabstimmung wieder.

Die lokalen UKW-Sender mit den stärksten Signalen werden gesucht und automatisch in der Empfangsbereichszahl (FM1, FM2 und FM3), die Sie gewählt haben, gespeichert. Diese vorabgestimmten Sender werden auf den Nummerntasten abgespeichert – Nr. 1 (niedrigste Frequenz) bis Nr. 6 (höchste Frequenz).

Wenn die automatische Vorabstimmung abgeschlossen ist, wird der Sender der Taste 1 automatisch ausgewählt.

Manuelles Vorabstimmen

Sie können bis zu 6 Sender pro Empfangsbereich (FM1, FM2, FM3 und AM) von Hand vorabstimmen.

BEISPIEL: Speichern des UKW-Senders 88.3 MHz auf der numerischen Taste 1 des FM1-Empfangsbereichs.

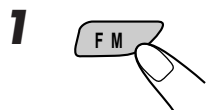
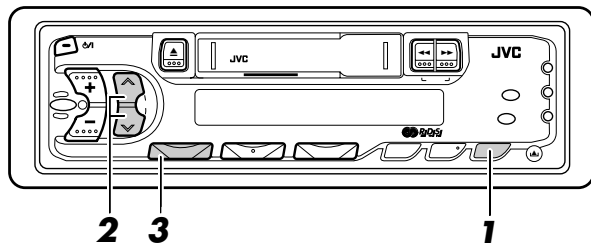

Den FM1-Empfangsbereich wählen.

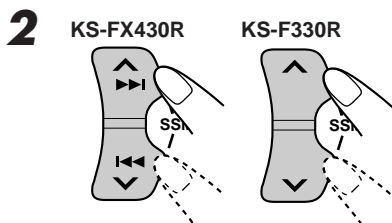
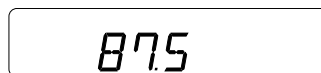
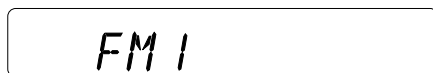

Auf den Sender 88.3 MHz abstimmen.
Siehe Seite 4 zum Abstimmen auf einen Sender.

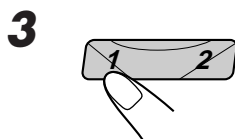
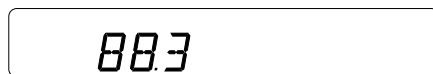

Die Taste länger als 1 Sekunde drücken und halten.

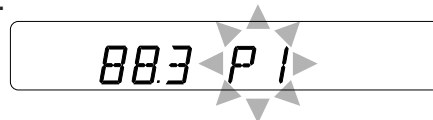

„P1“ blinkt für einige Momente.

4 Das obige Verfahren zum Speichern der anderen Sender auf andere numerische Tasten wiederholen.

Hinweise:

- Ein vorheriger vorabgestimmter Sender wird gelöscht, wenn ein neuer Sender auf der gleichen numerischen Taste abgespeichert wird.
- Vorabgestimmte Sender werden gelöscht, wenn die Stromversorgung des Speicherstromkreises unterbrochen wird (z.B. beim Wechseln der Batterie). In diesem Fall die Sender nochmals vorabstimmen.

Anwahl eines vorabgestimmten Senders

Sie können einfach einen vorabgestimmten Sender aufrufen.

Bedenken Sie, daß Sie zuerst Sender speichern müssen. Wenn Sie das noch nicht getan haben, lesen Sie die Seiten 5 und 6.

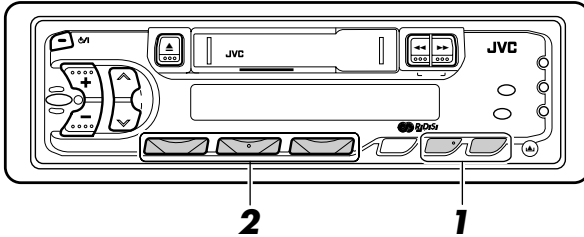

1

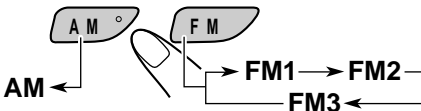

Den gewünschten Empfangsbereich (FM1, FM2, FM3 oder AM) anwählen.

2

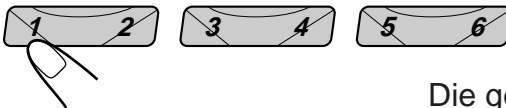

Die gewünschte Zahl (1 – 6) für den vorabgestimmten Sender wählen.

Die bei UKW-Empfang verfügbaren RDS-Funktionen

RDS (Radio Data System)

Taste RDS

Zur Sendernetzerfassung die Taste RDS für mindestens 1 Sekunde gedrückt halten.

KS-FX430R



- **Modus 1 (AF (Alternative Frequenzen): ein/REG: aus):**

Die Sendernetzerfassung ist eingeschaltet. Es wird zwischen Sendestationen des gleichen Sendernetzes umgeschaltet.

Hinweis:

- *Bei Betriebsart 1 kann der Empfang ggf. auf andere Programme des gleichen Sendernetzes wechseln.*

KS-F330R

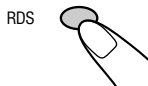

- **Modus 2 (AF: ein/REG: ein):**

Die Sendernetzerfassung ist zusammen mit der Regionalschaltung eingeschaltet (Sendestationen, die das gleiche Programm ausstrahlen, werden kontinuierlich erfaßt).

- **Modus 3 (AF: aus/REG:aus):**

Die Sendernetzerfassung ist ausgeschaltet.

Empfang mit Sendernetzerfassung

Bei abfallender Feldstärke schaltet der Tuner automatisch auf eine andere besser empfangbare Sendestation des gleichen Programms im RDS-Sendernetz. Hierbei bezieht sich der Tuner auf die PI- (Programm-Erkennung) und AF-Codes. Dies garantiert optimalen Empfang der eingestellten Sendung während der Fahrt. (Siehe Abbildung.)

- Wenn der eingestellte RDS-Sender keine AF-Daten liefert bzw. wenn kein AF-Datenempfang möglich ist, arbeitet die Sendernetzerfassung NICHT, selbst wenn die Feldstärke unter den Referenzpegel abfällt.

Das gleiche Senderprogramm kann über verschiedene Sendefrequenzen empfangen werden.

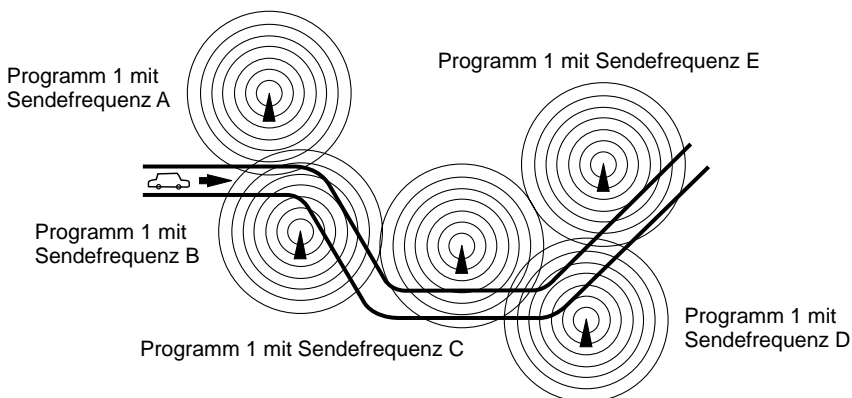

PTY-Bereitschaft

Abspeicherung nach Programmsparten (PTY) (Einstellung ab Werk: NEWS).

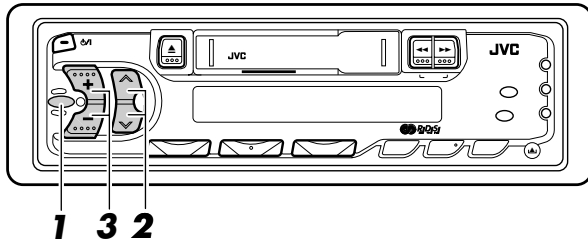

DEUTSCH

1



Die Taste SEL für mehr als 2 Sekunden gedrückt halten, um auf den Präferenz-Einstellmodus zu schalten (siehe Seite 22).

2

KS-FX430R

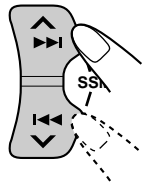

Mit Taste ^ oder v den Modus "PTY STBY" anwählen.

Mit jedem Antippen der Taste ^ oder v wechselt die Anzeige nacheinander wie folgt:

KS-F330R

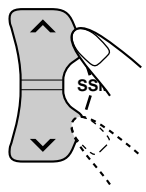

CLOCK H ↔ CLOCK M ↔ 24H/12H ↔
 AUTO ADJ ↔ DISPMODE ↔ CH DISP* ↔
 PTY STBY ↔ PTY SRCH ↔ TA VOL

*Nur KS-FX430R

3

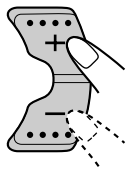

Mit Taste + oder - kann nun eine von 29 Programmsparten (PTY, siehe die Tabelle auf Seite 13) angewählt werden.

Ist z.B. die Anzeige "CLASSICS" aufgerufen worden, wird automatisch die Programmsparte "klassische Musik" eingestellt.

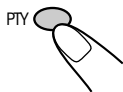

- Mit Taste SEL kann auf den vorherigen Modus zurückgeschaltet werden.

Einstell- und Bedienschritte für die PTY-Bereitschaft



- Wird die Taste PTY bei UKW-Empfang kurz gedrückt, leuchtet die Anzeige "PTY" bei Empfang eines PTY-Senders auf und das Gerät ist auf PTY-Bereitschaft geschaltet. Der Name der zuvor abgespeicherten und nun angezeigten Programmsparte (im Beispiel auf Seite 9: "CLASSICS") blinkt für 5 Sekunden.

Hinweis:

Wird zu diesem Zeitpunkt kein PTY-Sender empfangen, blinkt die Anzeige "PTY". Hierauf mit Taste  oder  auf PTY-Bereitschaft schalten. Die Anzeige "SEARCH" erscheint und der PTY-Suchlauf wird ausgelöst. Sobald ein PTY-Sender empfangen wird, leuchtet die Anzeige "PTY" konstant.

- Soll bei eingestellter Programmquelle TAPE (oder CD, nur KS-FX430R) automatisch auf die Sendung einer vorgemerkten Programmsparte umgeschaltet werden, mit Taste PTY auf PTY-Bereitschaft schalten. (Die Anzeige "PTY" leuchtet konstant.)

Sobald die Sendung bei aktivierter PTY-Bereitschaft empfangen wird, wird die Programmsparte angezeigt und automatisch auf UKW-Empfang umgeschaltet. Das Programm der vorgemerkten Sparte kann nun gehört werden.

Hinweis:

Um die PTY-Bereitschaft zu deaktivieren, nochmals die Taste PTY drücken.

Verkehrsfunktaste (TP)



Einstell- und Bedienschritte für die Verkehrsfunk-Bereitschaft (TA)

KS-FX430R



- Wird die Taste TP bei UKW-Empfang kurz gedrückt, leuchtet die Anzeige "TP" bei Empfang eines Verkehrsfunk-Senders auf und das Gerät ist auf TA-Bereitschaft geschaltet.

Hinweis:

Wird zu diesem Zeitpunkt kein Verkehrsfunk-Sender empfangen, blinkt die Anzeige "TP". Hierauf mit Taste  oder  auf TA-Bereitschaft schalten. Die Anzeige "SEARCH" erscheint und der Verkehrsfunk-Suchlauf wird ausgelöst. Sobald ein Verkehrsfunk-Sender empfangen wird, leuchtet die Anzeige "TP" konstant.

KS-F330R

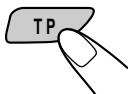

- Soll bei eingestellter Programmquelle TAPE (oder CD, nur KS-FX430R) automatisch auf eine Verkehrsfunkmeldung umgeschaltet werden, mit Taste TP auf TA-Bereitschaft schalten. (Die Anzeige "TP" leuchtet konstant.)

Sobald eine Verkehrsfunkdurchsage bei aktivierter TA-Bereitschaft empfangen wird, erscheint die Anzeige "TRAFFIC" und es wird automatisch auf UKW-Empfang für die Verkehrsfunkmeldung umgeschaltet. Dabei wird automatisch die vorgemerkte TA VOL-Lautstärke eingestellt (siehe Seite 14).

Hinweis:

Um die TA-Bereitschaft zu deaktivieren, nochmals die Taste TP drücken.

PTY-Schlaufmodus

Vorabstimmen von Programmparten für die numerischen Tasten 1–6

Ab Werk liegt folgenden Einstellung vor:

1	2	3	4	5	6
POP M	ROCK M	EASY M	CLASSICS	AFFAIRS	VARIED

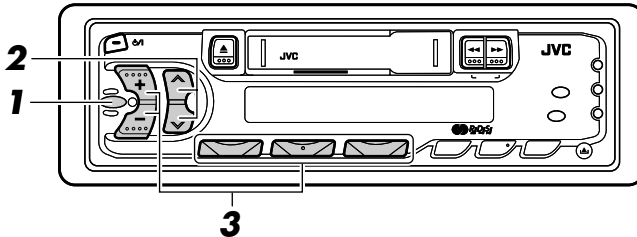

1



Die Taste SEL für mehr als 2 Sekunden gedrückt halten, um auf den Präferenz-Einstellmodus zu schalten (siehe Seite 22).

2

KS-FX430R

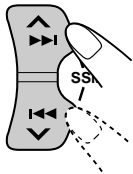

KS-F330R

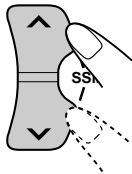

Mit Taste \wedge oder \vee den Modus "PTY SRCH" anwählen.

3

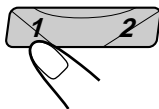
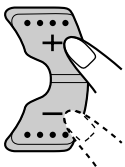

Mit Taste + oder – die gewünschte Programmparte zunächst anwählen (hierbei angewählte und bereits zuvor abgespeicherte Programmparten blinken auf) und dann zur Abspeicherung die vorgesehene numerische Taste für mehr als 2 Sekunden gedrückt halten. Die Anzeige der abgespeicherten Programmparte blinkt.

PTY-Suchlaufdurchführung

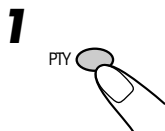
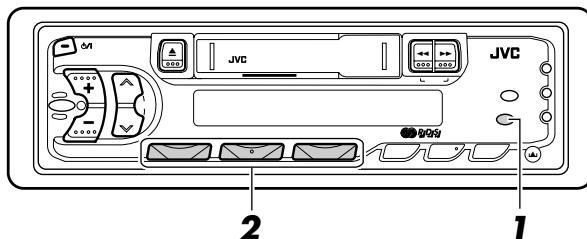

Bei UKW-Empfang die Taste PTY für mehr als 1 Sekunde gedrückt halten, um den PTY-Programmsuchlauf auszulösen.

POP M

2

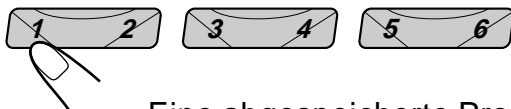

Eine abgespeicherte Programmsparte (wie auf Seite 11 beschrieben) mit einer numerischen Taste (1–6) aufrufen.

Beispiel: Wenn in Taste 1 die Programmsparte "CLASSICS" abgespeichert wurde.

CLASSICS

- Der PTY-Sendersuchlauf wird 5 Sekunden später ausgelöst.

Bei erfolgreich durchgeführtem PTY-Suchlauf wird eine Sendung der gewünschten Programmsparte empfangen.

- Kann im PTY-Suchlaufbetrieb kein PTY-Sender empfangen werden, wird auf den zuletzt empfangenen Sender geschaltet.
- Nach dem Suchlauf wird die zuletzt angewählte Programmsparte abgespeichert und bei erneutem PTY-Suchlauf als erstes angezeigt.

Hinweis:

In bestimmten Empfangslagen arbeiten die PTY-Funktionen (PTY-Bereitschaft, PTY-Suchlauf) nicht.

PTY-Codes

PTY-Anzeige			
-------------	--	--	--

No.	ANZEIGE	No.	ANZEIGE
1	NEWS	16	WEATHER
2	AFFAIRS	17	FINANCE
3	INFO	18	CHILDREN
4	SPORT	19	SOCIAL
5	EDUCATE	20	RELIGION
6	DRAMA	21	PHONE IN
7	CULTURE	22	TRAVEL
8	SCIENCE	23	LEISURE
9	VARIED	24	JAZZ
10	POP M	25	COUNTRY
11	ROCK M	26	NATION M
12	EASY M	27	OLDIES
13	LIGHT M	28	FOLK M
14	CLASSICS	29	DOCUMENT
15	OTHER M		

Beschreibung der PTY-Codes

NEWS:	Nachrichten
AFFAIRS:	Nachrichtenmagazin/ Aktuelle Themen
INFO:	Ratgeber aller Art
SPORT:	Sport
EDUCATE:	Bildungsprogramme
DRAMA:	Hörspiel
CULTURE:	Kulturereignisse (regional/ überregional)
SCIENCE:	Wissenschaft und Technik
VARIED:	Gemischte Programme (Komödien, Feiern etc.)
POP M:	Popmusik
ROCK M:	Rockmusik
EASY M:	Leichte Unterhaltungsmusik
LIGHT M:	Leichte Musik
CLASSICS:	Klassische Musik
OTHER M:	Sonstige Musik
WEATHER:	Wettermeldungen
FINANCE:	Finanz-Themen, Wirtschaftsmeldungen etc.

CHILDREN:	Kindersendungen
SOCIAL:	Soziale Themen
RELIGION:	Sendungen mit religiösen, philosophischen Themen, Gottesdienste etc.
PHONE IN:	Hörermeinungen (Telefonumfragen, Befragungen etc.)
TRAVEL:	Reisemagazine, Reiseberichte, Reiseangebote etc.
LEISURE:	Sendungen für Freizeitgestaltung und Hobbies (Garten, Kochen, Angeln etc.)
JAZZ:	Jazzmusik
COUNTRY:	Countrymusik
NATION M:	Unterhaltungsprogramme in einer Fremdsprache
OLDIES:	Schlageroldies
FOLK M:	Volksmusik
DOCUMENT:	Dokumentationen und Themenmagazine

Sonstige RDS-Funktionen

EON (Enhanced Other Networks) Sendernetz-Zusammenschaltung

- Bei Empfang eines EON-Senders leuchtet die Anzeige EON und die folgenden Funktionen werden ausgeführt. EON speichert automatisch die Sendefrequenzen von Sendestationen anderer Sendernetze, die Referenzcodes (TP/TA/AF/PTY/PS (Programm-Service) etc.) ausstrahlen, so daß gegenseitige Einspielung bei Sendeempfang möglich ist. Hierdurch ergeben sich u.a. die folgenden Vorteile:

Wenn Sie das Programm eines Senders OHNE Verkehrsfunk oder angewählte Programmparte hören, können Sie solche Programme dennoch empfangen: sobald solche Programme gesendet werden, wechselt der Tuner automatisch — nur für die Dauer des Programmes — auf den entsprechenden Sender. (Die Rückschaltung auf das vorherige Programm unterbleibt, wenn das neue Programm lange empfangen wird.) Alle gespeicherten Informationen werden ständig aktualisiert (auch die AF-Daten werden erneuert). Wird auf einen anderen

Senderspeicher geschaltet, kann das neue Programm auch in einem anderen Sendebereich sofort bei bestmöglichem Empfang gehört werden.

Vorgemerkte Lautstärke für Verkehrsfunkmeldungen

Die Lautstärke für den Empfang von Verkehrsfunkmeldungen kann vorbestimmt und abgespeichert werden.

1. Die Taste SEL für mehr als 2 Sekunden gedrückt halten, um auf den Präferenz-Einstellmodus zu schalten.
2. Mit Taste \blacktriangle oder \blacktriangledown den Modus "TA VOL" anwählen.
3. Mit Taste + oder – kann nun die gewünschte Lautstärke voreingestellt werden. (Siehe Seite 22.)

Numerische Tasten

Liegt bei Betätigen der numerischen Taste das zugehörige Sendesignal in ausreichender Feldstärke vor, schaltet der Tuner auf Empfang für diese Frequenz.

Ist die Feldstärke im Empfangsbereich unzureichend, bezieht sich der Tuner auf seine gespeicherte AF-Liste und sucht den Sender mit dem gleichen Programm, der die höchste Feldstärke aufweist. Enthält die AF-Liste keinen solchen Sender, wird der PI-Suchlauf ausgelöst, d.h. der Tuner sucht einen Sender mit dem gleichen PI-Code. Wird ein solcher Sender in einem Suchlaufzyklus nicht erfaßt, erfolgt PI-Suchlauf-Abschaltung und Umschaltung auf die ursprüngliche Senderspeicherfrequenz.

CT (Uhrzeit)

Enthält das empfangene RDS-Signal Zeitcodedaten, erfolgt automatisch eine Zeiteinstellung für die integrierte Uhr.

- RDS bezieht die Ortszeit auf die westeuropäische Zeit (Greenwich Mean Time).
- Wenn die automatische Uhrzeitkorrektur NICHT gewünscht wird, wie folgt vorgehen.
 1. Die Taste SEL für mehr als 2 Sekunden gedrückt halten, um auf den Präferenz-Einstellmodus zu schalten.
 2. Mit Taste \blacktriangle oder \blacktriangledown den Modus "AUTO ADJ" anwählen.
 3. Die Taste – drücken und Einstellung "ADJ OFF" wählen. (Siehe Seite 22.)

Hierauf wird die Uhrzeit selbst bei Empfang von RDS-CT-Daten (Clock Time) nicht automatisch korrigiert. Falls Sie die automatische Uhrzeitkorrektur erneut aktivieren möchten, nochmals die obigen Bedienschritte durchführen und in Schritt 3 mit der Taste "+" auf "ADJ ON" einstellen. Hierauf wird die Uhrzeit bei Empfang von CT-Daten automatisch korrigiert.

Hinweis:

Vom Empfang der CT-Daten bis zur Zeitanzeige werden ca. 2 Minuten benötigt. Daher muß der Sender für mindestens 2 Minuten unterbrechungsfrei empfangen werden, ehe ein Uhrzeitabgleich erfolgt.

Anzeige-Modus

Einstellung der Hauptanzeigefunktion

1. Die Taste SEL für mehr als 2 Sekunden gedrückt halten, um auf den Präferenz-Einstellmodus zu schalten.
2. Mit Taste \blacktriangle oder \blacktriangledown den Modus "DISPMODE" anwählen.
3. Mit Taste + oder – kann nun der gewünschte Modus eingestellt werden. (Sendername (PS NAME) \leftrightarrow Empfangsfrequenz (FREQ) \leftrightarrow Uhrzeit (CLOCK) \leftrightarrow) (Siehe Seite 22.)

Hinweis:

Wurde Anzeige "CLOCK" voreingestellt, wird die Uhrzeit als Hauptanzeige, auch bei Cassettenwiedergabe (oder CD-Wiedergabe (nur KS-FX430R)), beibehalten.

Anzeigetaste

Mit der Taste DISP kann zwischen den signalquellenbezogenen (Tuner, Tape oder CD (nur KS-FX430R)) Anzeigen und der Uhrzeit-Anzeige umgeschaltet werden. Bei mehrmaligem Antippen der Taste wechselt die Anzeige wie folgt:

Signalquellenbezogene Anzeige (Sendername* \rightarrow empfangene Radiofrequenz \rightarrow PTY*; oder TAPE; oder CD (nur KS-FX430R)) \rightarrow Uhrzeit

Das Displayfeld schaltet nach kurzer Zeit wieder auf die ursprüngliche Anzeige um.

* Bei Empfang eines zu schwachen RDS- bzw. PTY-Signals oder eines Senders ohne RDS- bzw. PTY-Signal ENTFÄLLT die Anzeige (Sendername oder PTY).

Andere praktische Tuner-Funktionen

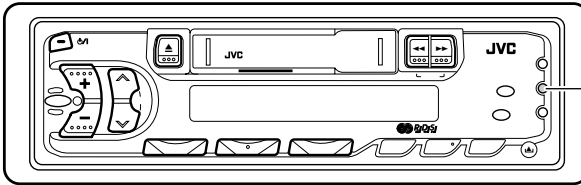

MO/RND
(Für KS-FX430R)
MO
(Für KS-F330R)

UKW-Stereo/Mono-Umschaltung

Wenn eine UKW-Stereosendung schwer zu empfangen ist:

Bei Stereoempfang die Taste MO/RND (Mono/Zufallswahl: für KS-FX430R) oder MO (Mono: für KS-F330R) drücken. Das Empfangssignal, das Sie nun hören, wird monaural, der Empfang jedoch besser.

Leuchtet auf, wenn eine UKW-Sendung in Stereo empfangen wird.

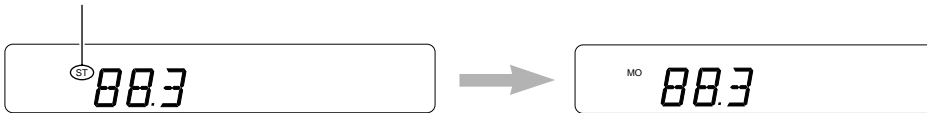

Zum Wiederherstellen des Stereoempfangs die gleiche Taste nochmals drücken.



KASSETTENBETRIEB

Hören einer Kassette

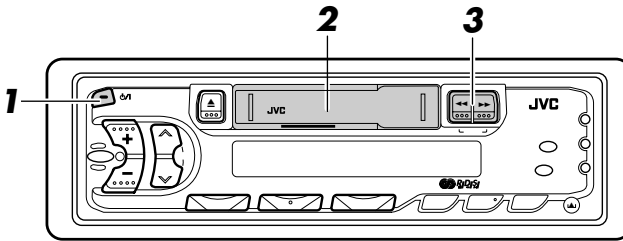

1



Einschalten.

2

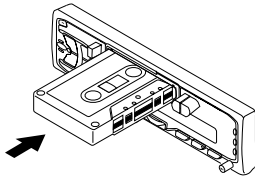

Eine Kassette einlegen.

Wird eine Kassettenseite bis zum Bandende abgespielt, wechselt die Wiedergabe automatisch auf die andere Kassettenabspielrichtung (Autoreverse).

3

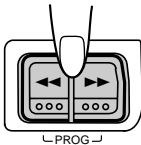

Die Kassettenabspielrichtung wählen.

• Beide Tasten gleichzeitig drücken.

Hierbei wird jeweils auf die entgegengesetzte Abspielrichtung gewechselt — vorwärts (TAPE > >) oder rückwärts (TAPE < <).

Abspielstopp und Kassettenauswurf

▲ drücken.

Das Band wird angehalten und die Kassette wird automatisch aus dem Kassettenfach ausgeschoben. Es wird der zuletzt eingestellte Sender empfangen oder es erfolgt CD-Wiedergabe vom angeschlossenen CD-Wechsler (nur KS-FX-430R).

• Sie können die Kassette auch durch Ausschalten des Geräts auswerfen.

Schnelles Vorwärts- und Rückwärtsspulen

▶▶ oder ◀◀ drücken.

Das Band wird in Pfeilrichtung (▶▶ oder ◀◀) umgespult.

Um erneut auf Wiedergabe zu schalten, die Taste ◀◀ oder ▶▶ leicht antippen.

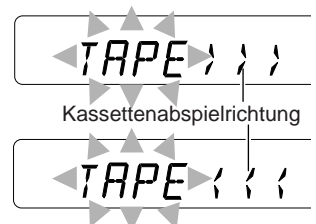

Wählen der voreingestellten Klangbetriebsarten

Sie können eine voreingestellte Klangeinstellung, die zum jeweiligen Musikgenre paßt, wählen.

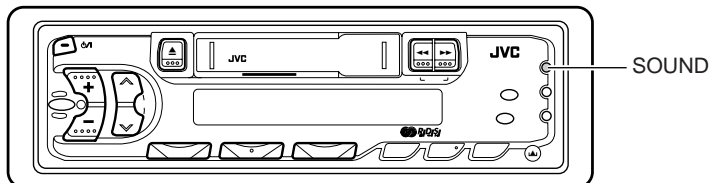

Jedes Mal, wenn Sie SOUND (Klang) drücken, wechselt die Klangbetriebsart wie folgt.

SOUND



Anzeige	Für:	Voreingestellte Werte		
		Tiefen	Höhen	Lautstärkekontur
SCM OFF	(Lineares Signal)	00	00	Ein
BEAT	Rock- oder Disko-Musik	+2	00	Ein
SOFT	Ruhige Hintergrundmusik	+1	-3	Aus
POP	Leichte Musik	+4	+1	Aus

Hinweise:

- Sie können die voreingestellten Klangbetriebsarten wie gewünscht einstellen und abspeichern. Möchten Sie Ihre ursprüngliche Klangbetriebsart einstellen und speichern, Seite 19 „Speichern Ihrer eigenen Klangeinstellungen“ lesen.
- Um ausschließlich die Tiefen- oder Höhen-Verstärkungsgrade wie gewünscht einzustellen, Seite 18 „Klang-Einstellschritte“ lesen.



Klang-Einstellschritte

Sie können das Klangbild wie gewünscht einstellen.

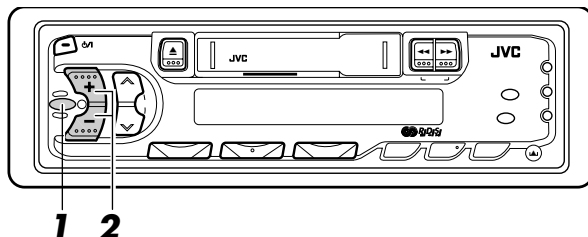

1



Die einzustellende Position wählen.

→ **BAS** → **TRE** → **FAD** → **BAL** → **LOUD** → **VOL**

Anzeige	Zu tun:	Bereich
BAS (Baß)	Einstellen der Tiefen	-6 (min.) — +6 (max.)
TRE (Treble)	Einstellen der Höhen	-6 (min.) — +6 (max.)
FAD (Ausblender)*	Einstellen des vorderen und hinteren Lautsprecherausgleichs	R6 (nur hinten) — F6 (nur vorne)
BAL (Ausgleich)	Einstellen des linken und rechten Lautsprecherausgleichs	L6 (nur links) — R6 (nur rechts)
LOUD (Lautstärkekontur)	Tiefe und hohe Frequenzen werden betont, um bei niedriger Lautstärke ein ausgeglicheneres Klangbild zu erzielen.	EIN — AUS
VOL (Lautstärke)	Einstellen der Lautstärke	00 (min.) — 50 (max.)

Hinweis:

* Wenn Sie eine Anlage mit zwei Lautsprechern verwenden, setzen Sie den Ausblender auf „00“ (Mitte).

2

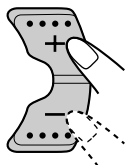

Lautstärkekontur einstellen.

Die Lautstärkekonturfunktion wird mit Taste + ein und mit Taste - ausgeschaltet.

Hinweis:

Normalerweise dienen die Taste + und - als Lautstärke-Regelungstasten. Sie müssen daher nicht „VOL“ wählen, um die Lautstärke einzustellen.

Speichern Ihrer eigenen Klangeinstellungen

Sie können die Klangbetriebsarten (BEAT, SOFT, POP: siehe Seite 17) nach Wunsch einstellen und ihre eigenen Einstellungen speichern.

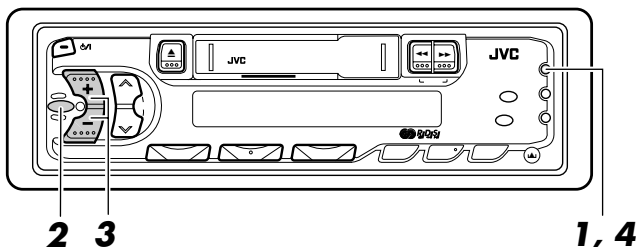

Rufen Sie die Klangbetriebsart, die Sie einstellen möchten, auf.
Siehe Seite 17 für Einzelheiten.

**Innerhalb
5 Sekunden**

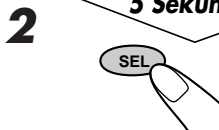

“BAS”, “TRE” oder “LOUD” anwählen.

**Innerhalb
5 Sekunden**

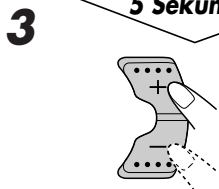

Den Tiefen- oder Höhenpegel einstellen oder die Loudness-Funktion ein-/ausschalten.
Siehe Seite 18 für Einzelheiten.

**Innerhalb
5 Sekunden**

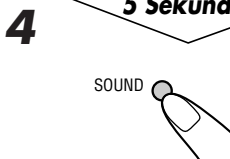

SOUND (Klang) drücken und halten, bis die Klangbetriebsart, die Sie in Schritt 1 gewählt haben, auf der Anzeige blinkt.
Ihre Einstellung ist gespeichert.

5 Das gleiche Verfahren zum Speichern der anderen Einstellungen wiederholen.

Zum Zurückstellen auf die Werkseinstellung

Das gleiche Verfahren wiederholen und die voreingestellten Werte, die in der Tabelle auf Seite 17 aufgeführt werden, wieder zuordnen.

Stellen der Uhr

Einstellung auf 24-Std.- oder 12-Std.-Anzeigemodus

(Einstellung ab Werk: 24 Std.)

1. Die Taste SEL für mehr als 2 Sekunden gedrückt halten, um auf den Präferenz-Einstellmodus zu schalten. (Siehe Seite 22.)
2. Mit Taste \wedge oder \vee den Modus "24H/12H" anwählen.
3. Mit Taste + oder – kann nun der gewünschte Anzeigemodus (24 Std. oder 12 Std.) eingestellt werden.

Einstellung auf den Uhrzeitmodus als Haupt-Anzeigemodus

1. Die Taste SEL für mehr als 2 Sekunden gedrückt halten, um auf den Präferenz-Einstellmodus zu schalten. (Siehe Seite 22.)
2. Mit Taste \wedge oder \vee den Modus "DISPMODE" anwählen.
3. Mit Taste + oder – den Modus "CLOCK" einstellen.

Bei Vorwahl der Uhrzeitzeithauptanzeige wechselt die Anzeige bei jedem Betätigen einer Steuer- oder Funktionstaste auf die Anzeige für die zugehörige Musikquelle. Nach einigen Sekunden erfolgt erneut die Anzeige der Uhrzeit.

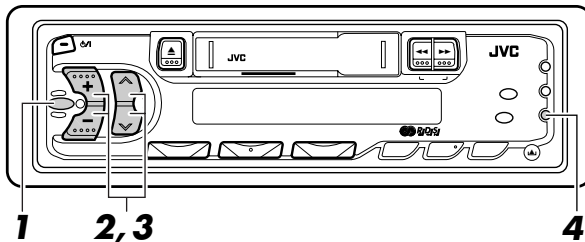

1



Die Taste SEL für mehr als 2 Sekunden gedrückt halten, um auf den Präferenz-Einstellmodus zu schalten. (Siehe Seite 22.)

2

1

KS-FX430R

KS-F330R

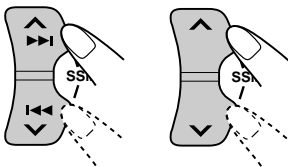

Stundeneinstellung

Wenn die Anzeige unterbleibt, "CLOCK H" wählen.

2

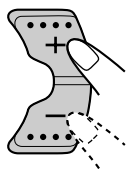

Die Stundenzahl eingeben.

3

1

KS-FX430R

KS-F330R

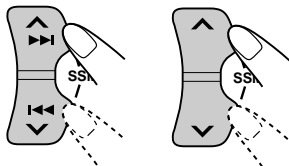

Minuteneinstellung

“CLOCK M” wählen.

2

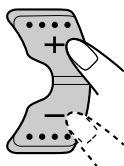

Die Minutenzahl eingeben.

4



Die Uhrzeitanzeige auslösen.

Zum Überprüfen der derzeitigen Uhrzeit (Wechseln der Anzeigenbetriebsart)

DISP (Anzeige) wiederholt drücken. Jedes Mal, wenn Sie die Taste drücken, wechselt die Anzeigenbetriebsart wie folgt.

<p>Während des Tuner-Betriebs:</p> <p>Frequenz ↔ Uhr Bei aktivem RDS-Modus siehe Seite 14.</p>	<p>Während des Kassettenbetriebs:</p> <p>Abspielbetriebsart ↔ Uhr</p>	<p>NUR FÜR KS-FX430R</p> <p>Während des CD-Wechslerbetriebs:</p> <p>Uhr → Abgelaufene Abspielzeit → CD-Nummer</p>
--	---	--

Speichern Ihrer eigenen Einstellungen

Präferenz-Einstellmodus

Die Einstellungen ab Werk können von Ihnen beliebig geändert werden.

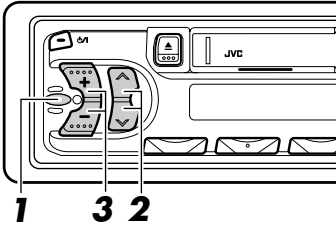

1



Die Taste SEL für mehr als 2 Sekunden gedrückt halten, um auf den Präferenz-Einstellmodus zu schalten.

2

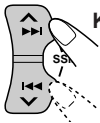

KS-FX430R

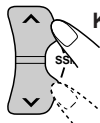

KS-F330R

Einen Modus aufrufen.

3

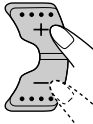

Die Einstellung vornehmen.

1	2	3	Einstellung ab Werk	Siehe Seite
Aufrufen		Einstellen		
CLOCK H Stundeneinstellung	Zurück	Vor	0:00	20-21
CLOCK M Minuteneinstellung	Zurück	Vor		
24H/12H 24/12-Std.-Einstellung	(12 Std.)	(24 Std.)	24H	20
AUTO ADJ Automatische Uhrzeiteinstellung	ADJ OFF (Einstellung aus)	ADJ ON (Einstellung ein)	ADJ ON	14
DISPMODE Anzeigemodus	PS NAME (Programmanbieter)	FREQ (Frequenz)	PS NAME	14, 21
CH DISP CD-Wechsleranzeige (nur für KS-FX430R)	TIME (Zeit)	DISC (CD)	DISC	24
	29 Programmsparten (siehe Seite 13)		NEWS	9-10
PTY STBY PTY-Bereitschaft			POP M	11-12
PTY SRCH PTY-Suchlauf				
TA VOL Verkehrsfunkmeldungs-Lautstärke	VOL (Lautstärke) (00-50)	VOL (Lautstärke) (00-50)	VOL (20)	14

Abnehmen des Bedienteils

Sie können das Bedienteil beim Verlassen des Autos abnehmen. Beim Abnehmen oder Anbringen des Bedienteils vorsichtig vorgehen, damit die Steckerkontakte auf der Rückseite des Bedienteils und der Halterung nicht beschädigt werden.

Zum Abnehmen des Bedienteils

Vor dem Abnehmen des Bedienteils sicherstellen, daß das Gerät ausgeschaltet ist.

- 1 Das Bedienteil entriegeln.

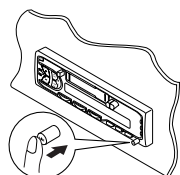

- 2 Das Bedienteil anheben und abnehmen.

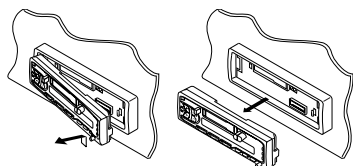

- 3 Das abgenommene Bedienteil in dem dafür vorgesehenen Etui aufbewahren.

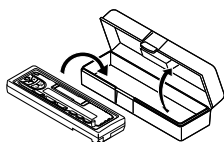

Zum Anbringen des Bedienteils

- 1 Die linke Seite des Bedienteils in die Nut der Halterung einsetzen.

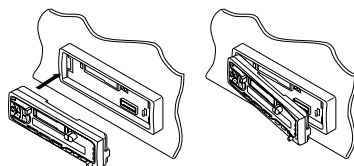

- 2 Die rechte Seite des Bedienteils andrücken, um dieses in der Halterung einzurasten.

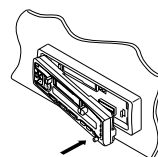

Hinweis zur Reinigung der Stecker:

Wenn Sie das Bedienteil häufig abnehmen, können die Steckerkontakte verschmutzen. Reinigen Sie die Steckerkontakte regelmäßig mit einem Wattestäbchen oder Tuch, das mit Alkohol befeuchtet wurde, um dieser Beeinträchtigung vorzubeugen. Seien Sie vorsichtig, damit Sie die Steckerkontakte nicht beschädigen.

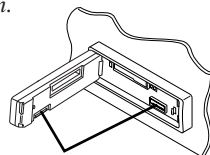

Steckerkontakte



CD-WECHSLERBETRIEB

Dieses Kapitel betrifft AUSSCHLIESSLICH Modell KS-FX430R, wenn an diesem ein JVC CD-Automatikwechsler (nicht im Lieferumfang) angeschlossen ist.

Wir empfehlen, daß Sie einen CD-Wechsler der Modellreihe CH-X mit Ihrem KS-FX430R verwenden.

Haben Sie einen anderen automatischen CD-Wechsler, wenden Sie sich an ihren JVC Autoradiohändler für Anschlüsse.

- Handelt es sich bei Ihrem automatischen CD-Wechsler um einen CD-Wechsler der Modellreihe KD-MK, benötigen Sie ein Kabel (KS-U15K) zum Anschließen an dieses Gerät.

Vor dem Betreiben Ihres automatischen CD-Wechslers:

- Siehe auch die Anleitung, die Ihrem CD-Wechsler beiliegt.
- Sind keine CDs im Magazin des CD-Wechslers oder sind die CDs mit der Oberseite nach unten eingelegt, erscheint „NO CD“ (keine CD) oder „NO DISC“ (keine DISC) auf der Anzeige. In diesem Fall das Magazin herausnehmen und die CDs richtig einlegen.
- Erscheint „RESET1 - RESET8“ (zurücksetzen 1 – 8) auf der Anzeige, stimmt etwas nicht mit der Verbindung zwischen dem Gerät und dem CD-Wechsler. In diesem Fall die Verbindung überprüfen und das (die) Kabel ggf. fest anschließen und dann die Rücksetztaste des CD-Wechslers drücken.

Abspielen der CDs

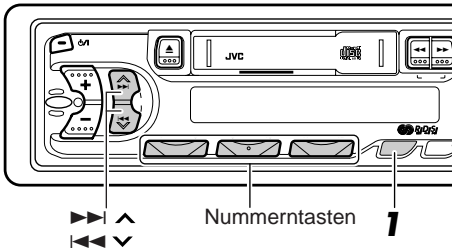

1

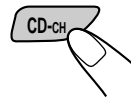

Den automatischen CD-Wechsler wählen.

Das Abspielen beginnt mit dem ersten Titel auf der ersten CD.

Alle Titel aller CDs werden abgespielt.

- Im Präferenz-Einstellmodus (siehe Seite 22) kann “DISC” oder “TIME” eingestellt werden.

Vorwahl “DISC”

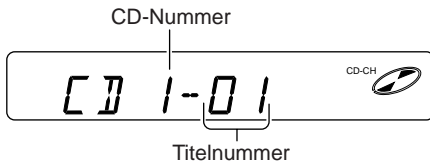

Vorwahl “TIME”

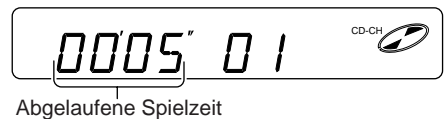

Hinweis zum Ein-Tastendruck-Betrieb:

Wenn Sie CD-CH (CD-Wechsler) drücken, wird das Gerät automatisch eingeschaltet. Sie brauchen dafür nicht /ATT zu drücken.



Zum schnellen Vor- oder Rücklauf des Titels

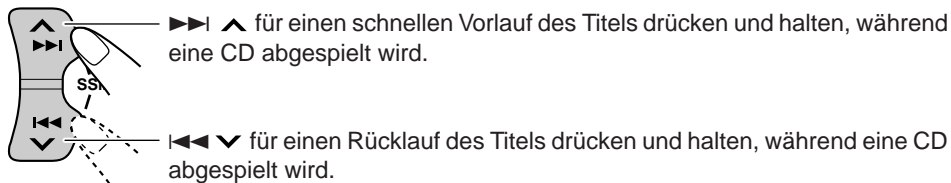

Weitergehen zum nächsten oder vorhergehenden Titel

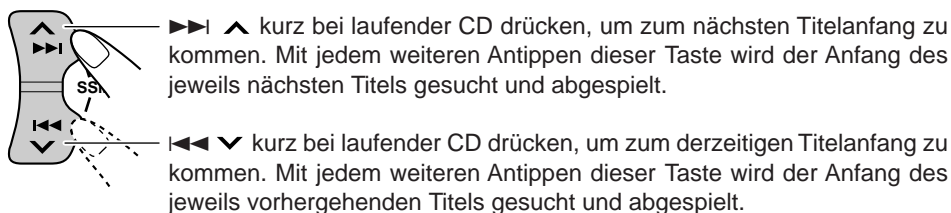

Zum direkten Anwählen einer bestimmten CD

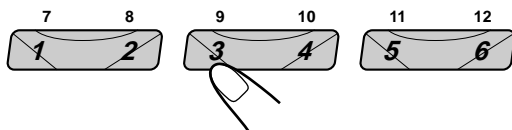

Die Nummerntaste der jeweiligen CD-Nummer drücken, um diese abzuspielen.

- Eine CD-Nummer von 1 – 6 wählen:
Kurz 1 (7) – 6 (12) drücken.
- Zum Wählen einer CD-Nummer von 7 – 12:
1(7) – 6 (12) länger als 1 Sekunde drücken und halten

Beispiel: Wird die CD-Nummer 3 gewählt

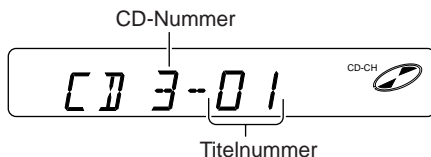



Wählen der CD-Abspielbetriebsarten

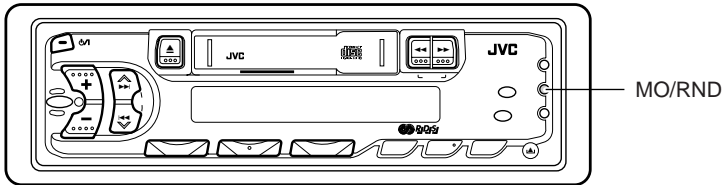

Zum zufälligen Abspielen der Titel (Zufallswiedergabe)

Jedes Mal, wenn Sie MO/RND (Mono/Zufall) bei laufender CD drücken, wechselt die Abspielbetriebsart nach dem Zufallsprinzip wie folgt:

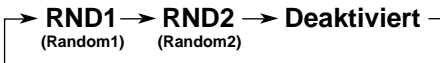

Betriebsart	Zufallsanzeige	Zufallswiedergabe
RND1	Leuchtet auf	Alle Titel der aktuellen CD, dann die Titel der nächsten CD usw.
RND2	Blinkt	Alle Titel aller CDs im Magazin.

Zum Verlängern der Geräte-Lebensdauer

Dieses Gerät erfordert nur wenig Wartung und Pflege. Sie können jedoch die Lebensdauer des Geräts verlängern, wenn Sie die nachfolgenden Anweisungen befolgen.

Zum Reinigen der Tonköpfe

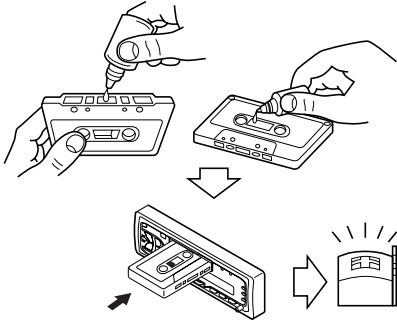

- Die Tonköpfe alle 10 Betriebsstunden mit einer Tonkopf-Reinigungskassette (im Fachhandel erhältlich) reinigen.
Wenn die Tonköpfe verschmutzen, merken Sie das an folgenden Symptomen:
 - Dummer Klang.
 - Tonpegel sinkt.
 - Tonaussetzer.
- Keine schmutzigen oder verstaubten Kassetten abspielen.
- Die hochpolierten Tonköpfe nicht mit metallischen oder magnetischen Werkzeugen berühren.

Zum Sauberhalten der Kassetten

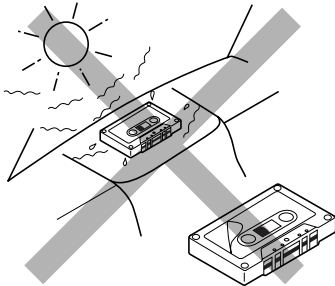

- Die Kassetten immer in ihren Hüllen aufbewahren.
- Die Kassetten nicht an folgenden Orten aufbewahren:
 - im direkten Sonnenlicht
 - bei hoher Luftfeuchtigkeit
 - bei extrem hohen Temperaturen

VORSICHT:

- Kassetten mit abblättrenden Etiketten nicht abspielen, da sie das Gerät beschädigen können.
- Das Kassettenband straffen, um Durchhang zu entfernen, da sich loses Band im Mechanismus verheddern kann.
- Kassetten nicht nach dem Gebrauch im Kassettenfach lassen, da andernfalls die Bandstraffung nachläßt



FEHLERSUCHE

Was wie ein Problem aussieht, muß nicht immer eines sein. Die folgenden Punkte vor einem Anruf bei einer Kundendienststelle überprüfen.

Symptome	Ursachen	Abhilfen
• Kassette kann nicht eingelegt werden.	Sie haben die Kassette falsch herum eingelegt.	Die Kassette mit der Bandöffnung nach rechts einlegen.
• Kassetten werden heiß.	Das ist keine Fehlfunktion.	_____
• Die Tonwiedergabe der Kassette ist sehr niedrig und die Tonqualität hat sich verschlechtert.	Der Tonkopf ist verschmutzt.	Das Gerät mit einer Tonkopf-Reinigungskassette reinigen.
• Die Tonwiedergabe ist manchmal unterbrochen.	Anschlüsse sind nicht einwandfrei.	Die Kabel und Anschlüsse überprüfen.
• Die Lautsprecher geben keinen Ton wieder.	Die Lautstärkenregelung ist ganz zurückgestellt.	Auf optimales Niveau einstellen.
	Anschlüsse sind falsch.	Die Kabel und Anschlüsse überprüfen.
• Automatische SSM-Abspeicherung (Reihenspeicher für starke Sender) arbeitet nicht.	Signale sind zu schwach.	Die Sender von Hand speichern.
• Störgeräusche beim Radiohören.	Die Antenne ist nicht fest angeschlossen.	Die Antenne fest anschließen.
• „NO CD“ (keine CD) oder „NO DISC“ (keine DISC) erscheint auf der Anzeige.	Es ist keine CD im Magazine.	CDs ins Magazine legen.
	CDs sind falsch eingelegt.	CDs richtig herum einlegen.
• „RESET 8“ (zurücksetzen 8) erscheint auf der Anzeige.	Das Gerät ist nicht richtig am CD-Wechsler angeschlossen.	Das Gerät und den CD-Wechsler richtig miteinander verbinden und die Rückstelltaste des CD-Wechslers drücken.
• „RESET 1 - RESET 7“ (zurückstellen 1 – 7) erscheint auf der Anzeige.	_____	Die Rückstelltaste des CD-Wechslers drücken.

TECHNISCHE DATEN

AUDIO-VERSTÄRKERTEIL

Max. Leistungsabgabe:

Vorne: 35 W pro Kanal

Hinten: 35 W pro Kanal

Kontinuierliche Leistungsabgabe (RMS):

Vorne: 15 W pro Kanal an 4Ω, 40 bis 20.000 Hz bei nicht mehr als 0,8%

Gesamtklirrfaktor.

Hinten: 15 W pro Kanal an 4Ω, 40 bis 20.000 Hz bei nicht mehr als 0,8%

Gesamtklirrfaktor.

Last-Impedanz: 4 Ω (4 bis 8 Ω zulässig)

Tonregelbereich:

Baß: ±10 dB bei 100 Hz

TRE: ±10 dB bei 10 kHz

Frequenzgang: 40 bis 20.000 Hz

Signal/Störabstand: 70 dB

Line-Ausgangspegel/Impedanz: 1,0 V pro 20 kΩ Last (250 nWb/m)

TUNER-TEIL

Frequenzbereich:

UKW: 87,5 bis 108,0 MHz

MW/LW: (MW) 522 bis 1.620 kHz

(LW) 144 bis 279 kHz

[UKW-Tuner]

Nutzbare Empfindlichkeit:

11,3 dBf (1,0 μV/75 Ω)

50 dB Geräuschberuhigung:

16,3 dBf (1,8 μV/75 Ω)

Ausweichkanalabstimmstärke (400 kHz):

65 dB

Frequenzgang: 40 bis 15.000 Hz

Stereotrennabstand: 30 dB

Einfangverhältnis: 1,5 dB

[MW-Tuner]

Empfindlichkeit: 20 μV

Trennschärfe: 35 dB

[LW-Tuner]

Empfindlichkeit: 50 μV

KASSETTENDECKTEIL

Gleichlaufschwankung: 0,15% (WRMS)

Schnellspulzeit: 190 s (C-60)

Frequenzgang:

50 bis 14.000 Hz (±3 dB)

Signal/Störabstand: 52 dB

Stereotrennabstand: 40 dB

ALLGEMEIN

Spannungsversorgung:

Betriebsspannung: DC 14,4 V

(11 bis 16 V zulässig)

Erdungssystem: negative Masse

Abmessungen (b x h x t)

Einbaugröße: 182 x 52 x 150 mm

Bedienteilgröße: 188 x 58 x 14 mm

Gewicht: 1,3 kg (ausschließlich Zubehör)

Änderungen der Konstruktion und technischen Daten ohne Vorankündigung möglich.

Merci pour avoir acheté un produit JVC. Veuillez lire attentivement toutes les instructions avant d'utiliser l'appareil afin de bien comprendre son fonctionnement et d'obtenir les meilleures performances possibles.

TABLE DES MATIERES



OPERATIONS DE BASE 3

FONCTIONNEMENT DE LA RADIO 4

Ecoute de la radio	4
Mémorisation des stations	5
Présélection automatique des stations FM: SSM	5
Présélection manuelle	6
Accord d'une station présélectionnée	7
En utilisant les fonctions RDS dans la gamme FM.....	8
RDS (Système de données radio)	8
Autres fonctions pratiques du tuner	15
Sélection du son de réception FM	15



FONCTIONNEMENT DU LECTEUR DE CASSETTE 16

Ecoute d'une cassette	16
-----------------------------	----



AJUSTEMENT DU SON 17

Sélection des modes sonores pré réglés	17
Ajustement du son	18
Mémorisation de votre propre ajustement sonore	19



AUTRES FONCTIONS PRINCIPALES 20

Réglage de l'horloge	20
Mise en mémoire de vos propres réglages de mode	22
Commande de mode de réglage préféré	22
Détachement du panneau de commande	23



FONCTIONNEMENT DU CHANGEUR DE CD 24

(UNIQUEMENT POUR KS-FX430R)

Lecture de CD	24
Sélection des modes de lecture de CD	26



ENTRETIEN 27

Pour prolonger la durée de vie de l'appareil	27
--	----

DEPANNAGE 28

SPECIFICATIONS 29



AVANT D'UTILISER L'APPAREIL

* *Par sécurité...*

- *N'augmentez pas trop le volume car cela bloquerait les sons de l'extérieur rendant la conduite dangereuse.*
- *Arrêtez la voiture avant de réaliser toute opération compliquée.*

* *Température à l'intérieur de la voiture....*

Si votre voiture est restée garée pendant longtemps dans un climat chaud ou froid, attendez que la température à l'intérieur de la voiture redevienne normale avant d'utiliser l'appareil.

OPERATIONS DE BASE

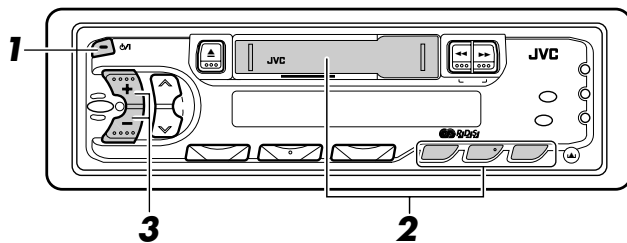

Remarque:

Si vous utilisez cet appareil pour la première fois, réglez l'horloge intégrée en vous reportant à la page 20.



Mettez l'appareil sous tension.

Remarque sur le fonctionnement monotouche:

- Quand vous choisissez tuner comme source à l'étape 2 ci-dessous, l'appareil se met automatiquement sous tension. Vous n'avez donc pas besoin d'appuyer d'abord sur cette touche pour mettre l'appareil sous tension.
- Si une cassette est déjà dans le compartiment à cassette, la lecture de la bande commence automatiquement.

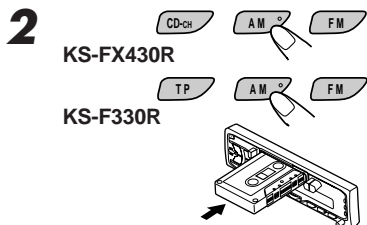

Lisez la source.

Pour utiliser le tuner, voir les pages 4 – 15.
Pour utiliser le lecteur de cassette, voir la page 16.

UNIQUEMENT POUR KS-FX430R:
Pour utiliser le changeur CD, voir les pages 24 – 26.

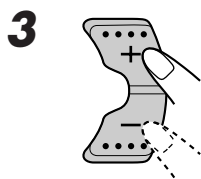

Ajustez le volume.

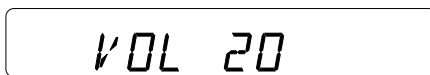

Le niveau de volume apparaît.

4 Ajustez le son comme vous le souhaitez (voir les pages 17 – 19)

Pour baisser le son instantanément

Appuyez brièvement sur ϕ/ATT pendant l'écoute de n'importe quelle source. "ATT" commence à clignoter sur l'affichage, et le niveau de volume est baissé instantanément. Pour revenir au niveau de volume précédent, appuyez de nouveau brièvement sur la touche.

Pour mettre l'appareil hors tension

Appuyez sur ϕ/ATT pendant plus d'une seconde.

Remarque:

Pour des raisons de sécurité, une carte d'identification numérotée est fournie avec cet appareil, et le même numéro d'identification est imprimé sur le châssis de l'appareil. Conserver cette carte dans un endroit sûr, elle pourra aider les autorités pour identifier votre appareil en cas de vol.

Ecoute de la radio

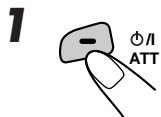
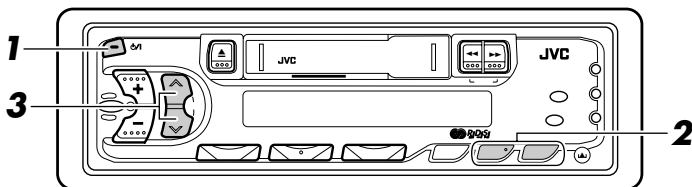

Mettez l'appareil sous tension.

Remarque sur le fonctionnement monotouche:

- Quand vous choisissez une bande à l'étape 2 ci-dessous, l'appareil se met automatiquement sous tension. Vous n'avez donc pas besoin d'appuyer d'abord sur cette touche pour mettre l'appareil sous tension.

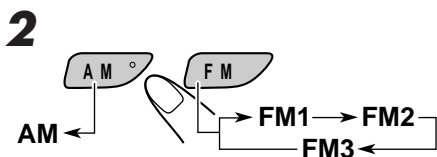

Choisissez la bande (FM1, FM2, FM3 ou AM).

Vous pouvez choisir n'importe quelle bande FM1, FM2 ou FM3 pour écouter une station FM.

87.5

Remarque:

Quand une cassette est dans le compartiment à cassette, vous ne pouvez pas sélectionner le tuner. Bien s'assurer d'éjecter la cassette du compartiment à cassette pour écouter la radio.

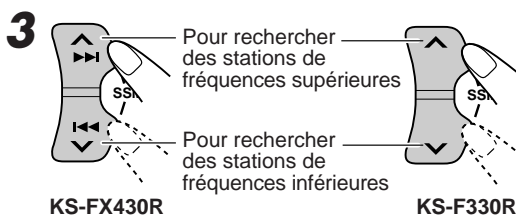

Commencez la recherche d'une station.

Quand une station est accordée, la recherche s'arrête.

88.3

Pour arrêter la recherche avant qu'une station ne soit accordée, appuyez sur la même touche que vous avez utilisée pour la recherche.

Pour accorder une fréquence particulière manuellement:

1 Sélectionner la gamme (FM ou AM).

Appuyer sur FM ou AM.

2 Maintenez \wedge ou \vee pressée jusqu'à ce que "M" commence à clignoter sur l'affichage.

Vous pouvez maintenant changer manuellement la fréquence pendant que "M" clignote.

3 Appuyez répétitivement sur \wedge ou \vee jusqu'à ce que la fréquence souhaitée soit atteinte.

- Si vous maintenez la touche pressée, la fréquence continue de changer (par intervalle de 50 kHz pour la bande FM et par intervalle de 9 kHz pour la bande AM—PO/GO) jusqu'à ce que vous la relâchiez.

Mémorisation des stations

Vous pouvez utiliser l'une des deux méthodes suivantes pour mémoriser les stations reçues.

- Présélection automatique des stations FM: SSM (Strong-station Sequential Memory)
- Présélection manuelle des stations FM et AM.

Présélection automatique des stations FM: SSM

Vous pouvez présélectionner 6 stations locales dans chaque bande FM (FM1, FM2, et FM3).

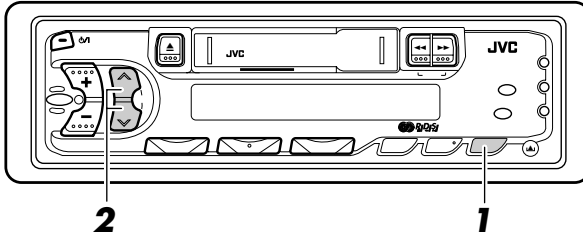

FRANÇAIS

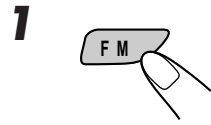

Choisissez le numéro de bande FM (FM1, FM2 ou FM3) où vous souhaitez mémoriser les stations.

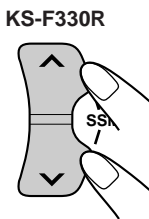
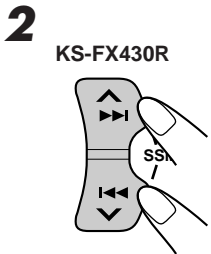

Maintenez pressées les deux touches pendant plus de 3 secondes.

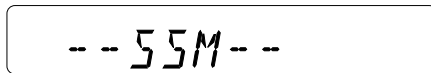

"SSM" apparaît, puis disparaît quand la présélection automatique est terminée.

Les stations locales FM avec les signaux les plus forts sont recherchées et mémorisées automatiquement dans le numéro de bande que vous avez choisi (FM1, FM2 ou FM3). Ces stations sont mémorisées sur les touches de présélection de station — No. 1 (fréquence la plus basse) à No. 6 (fréquence la plus haute).

Quand la présélection est terminée, la station mémorisée automatiquement sur la touche de présélection de station 1 est accordée automatiquement.

Présélection manuelle

Vous pouvez présélectionner manuellement un maximum de 6 stations pour chaque bande (FM1, FM2, FM3 et AM).

EXEMPLE: Mémorisation de la station FM située à 88.3 MHz sur le numéro de présélection 1 de la bande FM1.

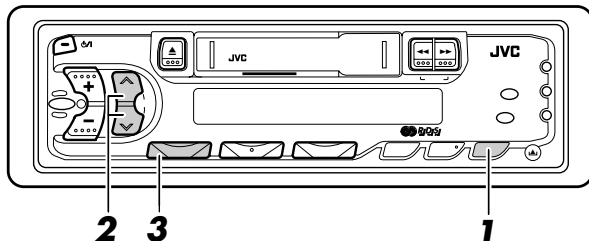

1

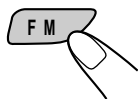

Choisissez la bande FM1.

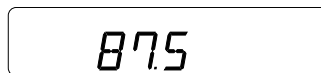
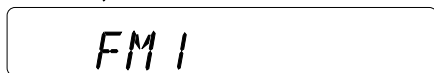

2

KS-FX430R

KS-F330R

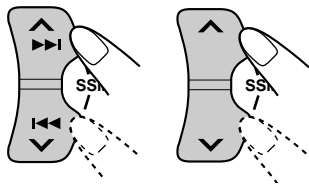

Accordez une station à 88.3 MHz.

Reportez-vous à la page 4 pour accorder une station.

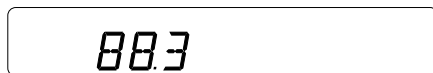

3

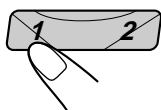

Maintenez pressée la touche pendant plus d'une seconde.

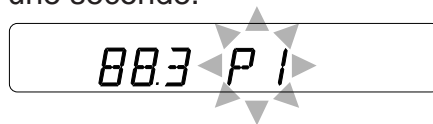

Le numéro de présélection "P1" clignote quelques instants.

4

Répétez la procédure ci-dessus pour mémoriser d'autres stations sur d'autres numéros de présélection.

Remarques:

- La station précédemment présélectionnée est effacée quand une nouvelle station est mémorisée sur le même numéro de présélection.
- Les stations présélectionnées sont effacées si l'alimentation du circuit mémoire est interrompue (par exemple, pendant le changement de la batterie). Si cela se produit, présélectionnez de nouveau les stations.

Accord d'une station présélectionnée

Vous pouvez accorder facilement une station présélectionnée.

Rappelez-vous que vous devez d'abord mémoriser les stations. Si vous ne les avez pas encore mémorisées, reportez-vous aux pages 5 et 6.

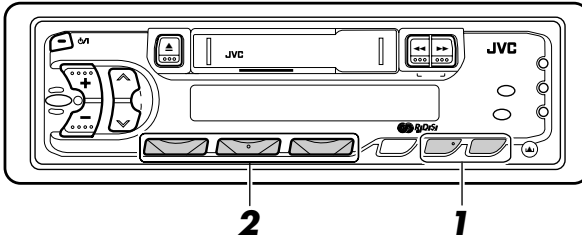

1

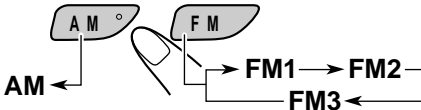

Choisissez la bande (FM1, FM2, FM3 ou AM) souhaitée.

2

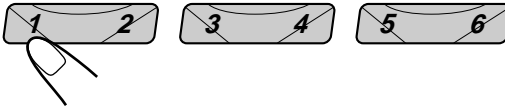

Choisissez le numéro (1 – 6) de la station présélectionnée souhaitée.

En utilisant les fonctions RDS dans la gamme FM

RDS (Système de données radio)

Touche RDS

KS-FX430R



Pour sélectionner le mode de suivi de réseau, appuyer sur la touche RDS pendant plus d'une seconde.

- **Mode 1 (AF (Fréquences Alternatives): marche/REG: arrêt):**
Le suivi de réseau est activé.
Commute entre des stations appartenant au réseau reçu.

Remarque:

- *En Mode 1, l'émission peut commuter entre des programmes différents même dans le même réseau à certains moments.*

KS-F330R

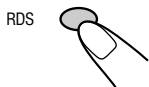

- **Mode 2 (AF: marche/REG: marche):**
Le suivi de réseau est activé et le mode régional est engagé (commute entre des stations diffusant le même programme, en permanence).
- **Mode 3 (AF: arrêt/REG: arrêt):**
Suivi de réseau non activé.

Réception de suivi de réseau

En conduisant dans une région où la force du signal chute, le syntoniseur utilise automatiquement les codes PI (Identification de programme) et AF pour se syntoniser sur le même programme avec un signal plus fort d'une autre station RDS dans le réseau. En utilisant ces codes, vous pouvez continuer à écouter le même programme dans les meilleures conditions, quel que soit l'endroit où vous conduisez. (Voir l'illustration.)

- Si la station RDS sur laquelle vous êtes syntonisé ne fournit pas de données AF ou si l'appareil ne peut pas recevoir de données AF pour une raison quelconque, la réception de suivi de réseau ne fonctionnera PAS même si la force du signal descend au-dessous du niveau de référence.

Le même programme peut être reçu sur différentes fréquences.

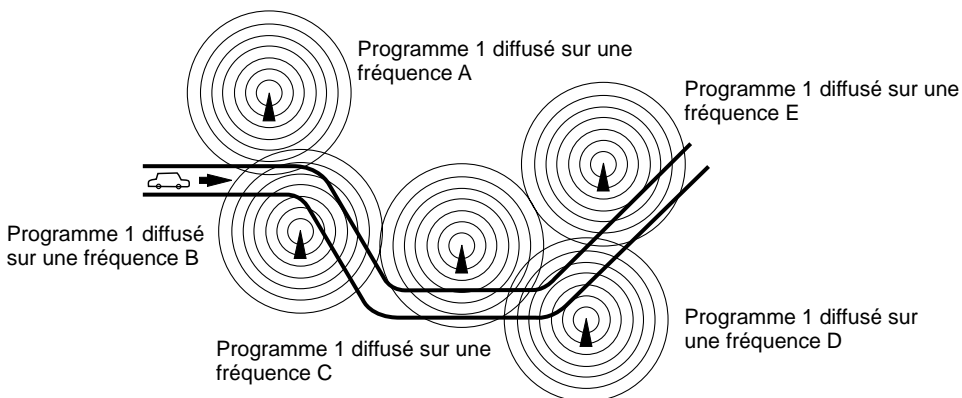

Mode d'attente PTY

Mise en mémoire du type de programme (PTY) (NEWS est le préréglage effectué en usine.)

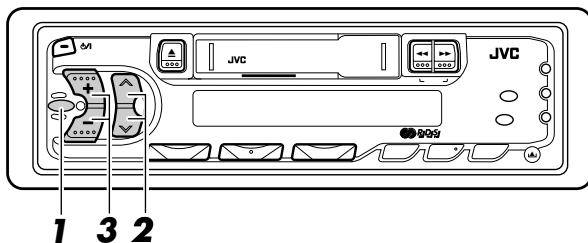

1



Appuyer sur la touche SEL pendant plus de 2 secondes pour passer en mode de réglage préféré (voir page 22).

2

KS-FX430R

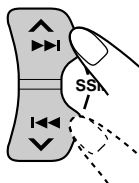

Appuyer sur la touche \wedge ou \vee pour sélectionner le mode "PTY STBY".

Chaque fois que la touche \wedge ou \vee est pressée, l'affichage change comme suit.

KS-F330R

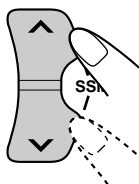

CLOCK H \leftrightarrow CLOCK M \leftrightarrow 24H/12H \leftrightarrow
 AUTO ADJ \leftrightarrow DISPMODE \leftrightarrow CH DISP* \leftrightarrow
 PTY STBY \leftrightarrow PTY SRCH \leftrightarrow TA VOL

*Uniquement pour KS-FX430R

3

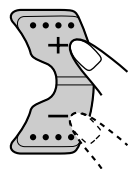

Appuyer sur la touche + ou - pour sélectionner un des 29 types PTY. (Voir le tableau à la page 13.)

Par exemple, si "CLASSICS" est sélectionné sur l'affichage, le type musique classique est mis en mémoire automatiquement.

- Appuyer sur la touche SEL pour revenir dans le mode précédent.



Réglage et fonctionnement du mode d'attente PTY

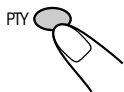

- Si la touche PTY est pressée brièvement dans le mode FM, l'indicateur "PTY" est allumé pendant la réception d'une station PTY et le mode d'attente PTY est engagé. Le nom PTY mis en mémoire à la page 9 (par exemple: "CLASSICS") clignote pendant 5 secondes.

Remarque:

Si la station reçue n'est pas une station PTY, l'indicateur "PTY" clignote. Appuyer sur la touche ▲ ou ▼ pour engager le mode d'attente PTY. "SEARCH" apparaît dans l'affichage et la recherche de station PTY commence. Quand une station PTY est syntonisée, "PTY" est allumé.

- Si vous écoutez une cassette (TAPE) (ou un CD, uniquement KS-FX430R) et voulez écouter une émission PTY sélectionnée, appuyer sur la touche PTY pour passer en mode d'attente PTY. (L'indicateur "PTY" s'allume.)

Si la diffusion PTY commence alors que le mode d'attente PTY est actif, le nom PTY sélectionné est affiché et le mode FM est engagé. L'émission PTY sélectionnée peut alors être entendue.

Remarque:

Pour désactiver le mode d'attente PTY, appuyer de nouveau sur la touche PTY.

Touche TP (Programme d'informations routières)

Réglage et fonctionnement du mode d'attente TA (Annonce d'informations routières)

KS-FX430R

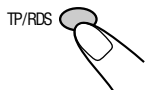

- Si la touche TP est brièvement pressée dans le mode FM, l'indicateur "TP" est allumé pendant la réception d'une station TP et le mode d'attente TA est engagé.

Remarque:

Si la station reçue n'est pas une station TP, l'indicateur "TP" clignote. Appuyer sur la touche ▲ ou ▼ pour engager le mode d'attente TA. "SEARCH" apparaît dans l'affichage et la recherche de station TP commence. Quand une station TP est syntonisée, "TP" est allumé.

KS-F330R

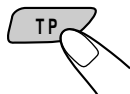

- Si vous écoutez une cassette (TAPE) (ou un CD, uniquement KS-FX430R) et voulez écouter une émission TA, appuyer sur la touche TP pour passer en mode d'attente TA. (L'indicateur "TP" s'allume.)

Si un programme TA commence à être diffusé alors que le mode d'attente TA est actif, "TRAFFIC" est affiché et le mode FM est engagé. Le volume passe au niveau "TA VOL" pré-réglé et le programme TA peut alors être entendu (voir page 14).

Remarque:

Pour désactiver le mode d'attente TA, appuyer de nouveau sur la touche TP.

Mode de recherche PTY

Préréglage de codes PTY dans les touches de numéro 1 à 6

Les préréglages en usine sont indiqués ci-dessous.

1	2	3	4	5	6
POP M	ROCK M	EASY M	CLASSICS	AFFAIRS	VARIED

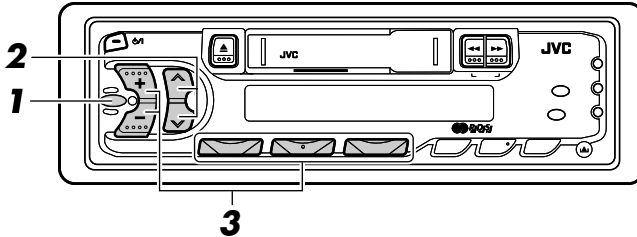

1



Appuyer sur la touche SEL pendant plus de 2 secondes pour passer en mode de réglage préféré (voir page 22).

2

KS-FX430R

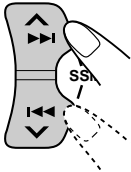

KS-F330R

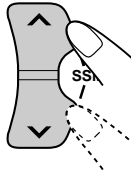

Sélectionner le mode "PTY SRCH" avec la touche ^ ou v.

3

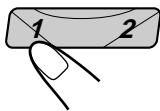
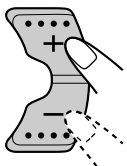

Sélectionner le code PTY désiré avec la touche + ou - (des codes PTY déjà mis en mémoire clignotent quand ils sont sélectionnés), puis appuyer sur la touche de numéro requise pendant plus de 2 secondes pour le mettre en mémoire. Le code PTY mis en mémoire clignote dans l'affichage.



Recherche PTY

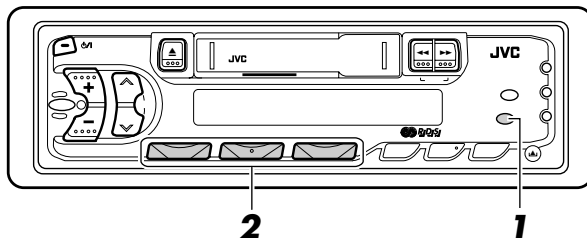

1



Maintenez pressée la touche PTY pendant plus d'une seconde en mode FM. Le mode de recherche de programme PTY est engagé.

POP M

2

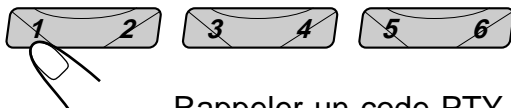

Rappeler un code PTY mis en mémoire à la page 11 en utilisant une touche de numéro (1 à 6).

Ex. Quand "CLASSICS" est mis en mémoire dans la touche 1.

CLASSICS

- La recherche de station PTY commence au bout de 5 secondes.

Une recherche de programme réussie conduit à la réception de la station PTY désirée, ainsi le programme peut être entendue.

- Quand une station PTY ne peut pas être syntonisée, la station précédente est reçue.
- Après recherche, le mode PTY sélectionné en dernier sera mémorisé, puis affiché le premier quand une recherche PTY est de nouveau sélectionnée.

Remarque:

Il peut y avoir des régions où les fonctions PTY (mode d'attente PTY, recherche PTY) ne marchent pas.

Codes PTY

Affichage PTY

No.	AFFICHAGE	No.	AFFICHAGE
1	NEWS	16	WEATHER
2	AFFAIRS	17	FINANCE
3	INFO	18	CHILDREN
4	SPORT	19	SOCIAL
5	EDUCATE	20	RELIGION
6	DRAMA	21	PHONE IN
7	CULTURE	22	TRAVEL
8	SCIENCE	23	LEISURE
9	VARIED	24	JAZZ
10	POP M	25	COUNTRY
11	ROCK M	26	NATION M
12	EASY M	27	OLDIES
13	LIGHT M	28	FOLK M
14	CLASSICS	29	DOCUMENT
15	OTHER M		

Descriptions des codes PTY

- NEWS:** Information
- AFFAIRS:** Programmes d'actualité sur les affaires ou l'information courante
- INFO:** Programmes qui communiquent des conseils sur une grande variété de sujets.
- SPORT:** Événements sportifs
- EDUCATE:** Programmes éducatifs
- DRAMA:** Pièces radio
- CULTURE:** Programmes culturels au niveau régional ou national
- SCIENCE:** Programmes sur les sciences naturelles et la technologie
- VARIED:** Autres programmes comme des comédies ou des cérémonies
- POP M:** Musique Pop
- ROCK M:** Musique de rock
- EASY M:** Musique d'écoute facile ou musique douce
- LIGHT M:** Musique légère
- CLASSICS:** Musique classique
- OTHER M:** Autre musique
- WEATHER:** Informations météo
- FINANCE:** Rapports sur le commerce, les affaires, la bourse, etc.
- CHILDREN:** Programmes de loisirs pour les enfants
- SOCIAL:** Programmes sur des activités sociales
- RELIGION:** Programmes traitant des aspects de la foi ou de la croyance, de la nature de la vie ou d'éthique
- PHONE IN:** Programmes où les gens peuvent exprimer leurs opinions par téléphone ou dans un forum
- TRAVEL:** Programmes sur des destinations de voyage, des voyages en groupe et des idées et opportunités de voyage
- LEISURE:** Programmes concernés par des activités récréatives comme le jardinage, la cuisine, la pêche, etc.
- JAZZ:** Musique de jazz
- COUNTRY:** Musique régionale
- NATION M:** Musique populaire actuelle d'un autre pays ou d'une autre région, dans la langue de ce pays
- OLDIES:** Musique pop classique
- FOLK M:** Musique folklorique
- DOCUMENT:** Programmes traitant de faits réels, présentés dans un style d'enquête.

Autres fonctions RDS

EON (Relève d'autres réseaux)

- En syntonisant sur une station d'émission transmettant des données EON, l'indicateur EON est allumé et les opérations suivantes commencent. EON mémorise automatiquement les fréquences des stations d'autres réseaux transmettant des codes d'information (TP/TA/AF/PTY/PS (Service de programme) etc.) ainsi ils peuvent être mutuellement utilisés. Les points suivants ont été améliorés:

En écoutant par exemple une station ne transmettant PAS d'informations routières ou le type PTY sélectionné, EON fait automatiquement la syntonisation sur une station dans un réseau local quand cette information est diffusée puis revient sur le programme original lorsque l'émission se termine. (Toutefois, elle ne revient pas sur le programme original si l'émission dure longtemps.)

L'information transmise (AF et d'autres codes) est constamment et automatiquement mise à jour ainsi le programme préréglé peut être entendu immédiatement même dans une zone de réseau différent.

Commande de volume pour les informations routières

Cette fonction ajuste le volume des émissions d'informations routières.

1. Appuyer sur la touche SEL pendant plus de 2 secondes pour passer en mode de réglage préféré.
2. Sélectionner "TAVOL" avec la touche ▲ ou ▼.
3. Régler le volume désiré avec la touche + ou -. (Voir page 22.)

Touches de numéro

Lorsqu'une touche de numéro est pressée, si la station avec cette fréquence est reçue avec un signal suffisamment fort, le récepteur se syntonisera sur cette fréquence.

Si la force du signal n'est pas suffisante pour une bonne réception, en se référant à la liste AF, le récepteur cherche une station diffusant le même programme avec un signal plus fort. Si aucune station ne peut être trouvée dans la liste AF, la syntonisation par recherche PI commence. Si une station diffusant le même code PI ne peut être détectée dans un cycle de recherche, la syntonisation par recherche PI est relâchée et la syntonisation est faite sur la fréquence préréglée originale.

CT (Heure de l'horloge)

Lorsque des données CT sont reçues dans le signal RDS, l'heure est corrigée automatiquement.

- Le RDS remet à jour l'heure locale par rapport à l'heure en temps universel.
- Si le renouvellement automatique de l'heure de l'horloge n'est PAS nécessaire, suivre les étapes ci-dessous.
 1. Appuyer sur la touche SEL pendant plus de 2 secondes pour passer en mode de réglage préféré.
 2. Sélectionner "AUTOADJ" avec la touche ▲ ou ▼.
 3. Appuyer sur la touche – et régler sur "ADJ OFF". (Voir page 22.)

Une fois que ces étapes sont terminées, l'heure de l'horloge ne sera pas renouvelée même si la donnée CT (Clock Time) est reçue avec le signal RDS.

Si vous voulez réactiver ce mode, répéter la même procédure et dans l'étape 3, appuyer sur la touche de commande de niveau "+" pour régler sur "ADJ ON". Dans le mode activé, l'heure de l'horloge est automatiquement renouvelée quand la donnée CT est reçue.

Remarque:

Il faut au moins 2 minutes pour changer l'heure après réception de données CT. La station doit être reçue pendant plus de 2 minutes en continu, sinon l'heure de l'horloge ne sera PAS modifiée.

Mode d'affichage

Réglage du mode d'affichage principal

1. Appuyer sur la touche SEL pendant plus de 2 secondes pour passer en mode de réglage préféré.
2. Sélectionner "DISPMODE" avec la touche \wedge ou \vee .
3. Sélectionner le mode désiré avec la touche + ou -.
(Nom de station (PS NAME) \leftrightarrow Fréquence reçue (FREQ) \leftrightarrow Heure de l'horloge (CLOCK) \leftrightarrow) (Voir page 22.)

Remarque:

Lorsque le mode "CLOCK" est réglé, l'heure de l'horloge reste sur l'affichage principal même pendant la lecture cassette ou CD. (KS-FX430R uniquement)

Touche d'affichage

La touche DISP est utilisée pour sélectionner les modes de fonctionnement (Syntoniseur, cassette ou CD (KS-FX430R uniquement)) et d'horloge. Chaque fois que la touche est pressée, l'affichage change comme suit:
Mode de fonctionnement (Nom de station* \rightarrow Fréquence reçue \rightarrow PTY* ou TAPE ou CD (KS-FX430R uniquement) \rightarrow Heure de l'horloge.

L'affichage revient au mode initialement pré-réglé au bout d'un court instant.

* Lorsque le signal RDS ou PTY est faible ou en n'étant pas syntonisé sur une station RDS ou PTY, le nom de station ou PTY n'est PAS affiché.

Autres fonctions pratiques du tuner

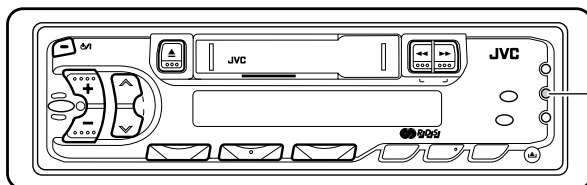

MO/RND
(pour KS-FX430R)
MO
(pour KS-F330R)

Sélection du son de réception FM

Quand une émission FM stéréo est difficile à recevoir:

Appuyer sur MO/RND (mono/aléatoire: pour KS-FX430R) ou MO (mono: pour KS-F330R) tout en écoutant une émission FM stéréo. Le son que vous entendez devient monophonique mais la réception est améliorée.

S'allume lors de la réception d'une émission FM stéréo

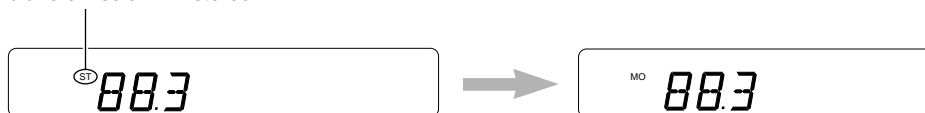

Pour rétablir l'effet stéréo, appuyez de nouveau sur la même touche.



FONCTIONNEMENT DU LECTEUR DE CASSETTE

Ecoute d'une cassette

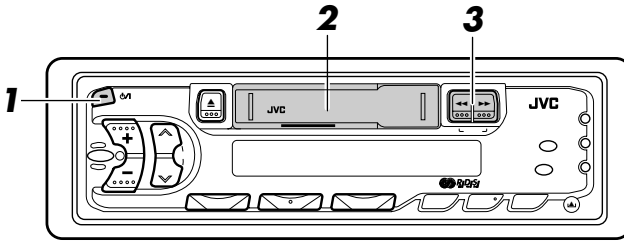

1



Mettre l'appareil en marche.

2

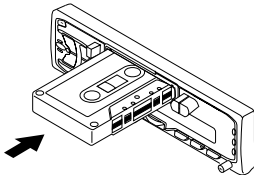

Introduire une cassette.

Lorsqu'une face de la bande est arrivée à sa fin pendant la lecture, l'autre face de la bande commence automatiquement en lecture. (Inversion automatique)

3

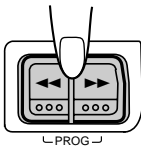

Sélectionner le sens de défilement de la bande.

• Appuyer en même temps sur les deux touches.

Chaque fois que vous appuyez sur les deux touches, le sens de défilement de la bande change alternativement – avant (TAPE >>>) et inverse (TAPE <<<).

Pour arrêter la lecture et éjecter la cassette

Appuyer sur ▲.

La lecture de la bande s'arrête et la cassette est éjectée du compartiment à cassette. Vous pouvez entendre la dernière station reçue, ou la lecture CD à partir du changeur CD (KS-FX430R uniquement)

- Vous pouvez également éjecter la cassette avec l'appareil coupé.

Pour faire défiler rapidement la bande

Appuyer sur ►► ou sur ◀◀.

La bande sera enroulée dans le sens des flèches (►► ou ◀◀).

Pour reprendre la lecture, appuyer légèrement sur ►► ou ◀◀.

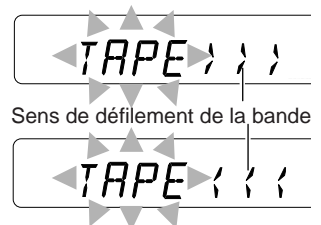

Sens de défilement de la bande

AJUSTEMENT DU SON



Sélection des modes sonores prérégés

Vous pouvez choisir un ajustement sonore prérégé adapté au type de musique.

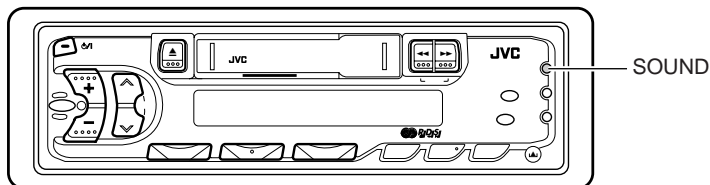

Chaque fois que vous appuyez sur SOUND, le mode sonore change comme suit.

SOUND



→ SCM OFF → BEAT → SOFT → POP

Indication	Pour:	Valeurs prérégées		
		Graves	Aigus	Contour
SCM OFF	(Son plat)	00	00	En service
BEAT	Musique rock ou disco	+2	00	En service
SOFT	Musique de fond	+1	-3	Hors service
POP	Musique légère	+4	+1	Hors service

Remarques:

- Vous pouvez ajuster le mode sonore prérégé comme vous le souhaitez et le mémoriser.
Si vous souhaitez ajuster et mémoriser votre propre mode sonore, reportez-vous à "Mémorisation de votre propre ajustement sonore" à la page 19.
- Pour ajuster seulement les graves et les aigus comme vous le souhaitez, reportez-vous à "Ajustement du son" à la page 18.



Ajustement du son

Vous pouvez ajuster les caractéristiques du son à votre préférence.

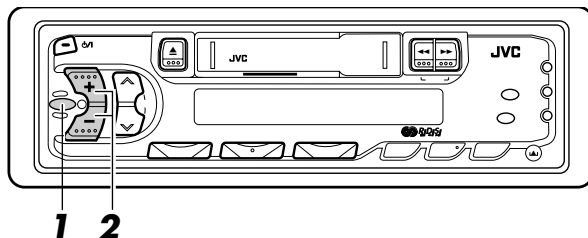

1



Choisissez l'élément que vous souhaitez ajuster.

→ **BAS** → **TRE** → **FAD** → **BAL** → **LOUD** → **VOL** →

Indication	Pour:	Plage		
BAS (graves)	Ajuster les graves	-6 (min.)	—	+6 (max.)
TRE (aigus)	Ajuster les aigus	-6 (min.)	—	+6 (max.)
FAD (Fader)*	Ajuster l'équilibre entre les enceintes avant et arrière.	R6 (arrière seulement)	—	F6 (avant seulement)
BAL (Balance)	Ajuster l'équilibre entre les enceintes gauche et droite	L6 (gauche seulement)	—	R6 (droite seulement)
LOUD (Contour)	Relève les fréquences basses et élevées pour produire un son bien équilibré à faible niveau de volume.	ON — OFF		
VOL (Volume)	Ajuster le volume	00 (min.) — 50 (max.)		

Remarque:

* Si vous utilisez un système à deux enceintes, réglez le niveau de fader sur "00" (centre).

2

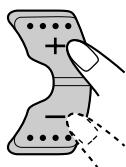

Ajustez le niveau.

Appuyer sur la touche + pour mettre en marche la fonction de contour, et sur la touche - pour la mettre à l'arrêt.

Remarque:

Normalement les touches + et - fonctionnent comme touches de commande du volume. Alors, vous n'avez pas besoin de choisir "VOL" pour ajuster le niveau de volume.

Mémorisation de votre propre ajustement sonore

Vous pouvez ajuster les modes sonores (BEAT, SOFT, POP: reportez-vous à la page 17) comme vous le souhaitez et mémoriser votre propre ajustement.

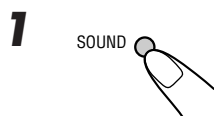
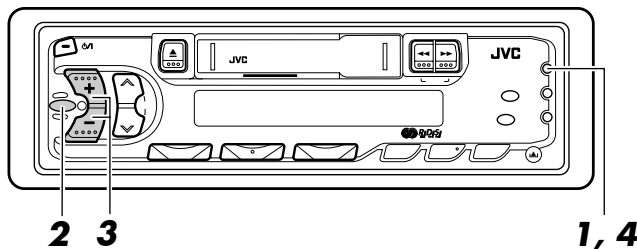

SOUND

Appellez le mode sonore que vous souhaitez ajuster.

Reportez-vous à la page 17 pour les détails.

En moins de 5 secondes



Sélectionnez "BAS", "TRE" ou "LOUD".

En moins de 5 secondes

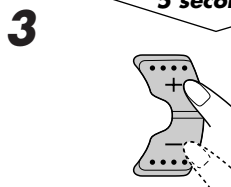

Ajustez le niveau des graves ou des aigus ou mettez la fonction de contour en marche ou à l'arrêt.

Reportez-vous à la page 18 pour les détails.

En moins de 5 secondes

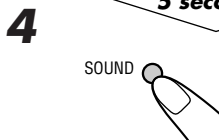

SOUND

Maintenez SOUND pressée jusqu'à ce que le mode sonore choisi à l'étape 1 clignote sur l'affichage.

Votre réglage est mémorisé.

5 Répétez la même procédure pour mémoriser d'autres réglages.

Pour réinitialiser aux réglages de l'usine

Répétez la même procédure et réattribuez les valeurs pré-réglées du tableau de la page 17.

AUTRES FONCTIONS PRINCIPALES

Réglage de l'horloge

Sélection de l'affichage de l'horloge sur 12 heures ou 24 heures (Régulé sur 24 heures en usine)

1. Appuyer sur la touche SEL pendant plus de 2 secondes pour passer en mode de réglage préféré (Voir page 22.).
2. Sélectionner le mode "24H/12H" avec la touche \wedge ou \vee .
3. Sélectionner 24H ou 12H avec les touches de commande de niveau (+, -).

Comment sélectionner le mode d'horloge comme mode d'affichage principal

1. Appuyer sur la touche SEL pendant plus de 2 secondes pour passer en mode de réglage préféré (Voir page 22.).
2. Sélectionner "DISPMODE" avec la touche \wedge ou \vee .
3. Sélectionner "CLOCK" avec les touches de commande de niveau (+, -).

Avec le mode d'affichage de l'horloge sélectionné, quand une autre touche de fonctionnement est pressée, le mode d'affichage de la source que vous sélectionnez est montré. Au bout de quelques secondes, l'affichage revient au mode d'horloge.

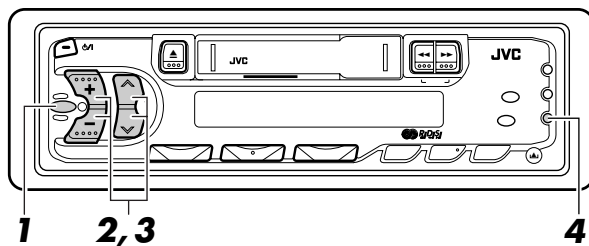

1



Maintenir pressée la touche pendant plus de 2 secondes pour passer en mode de réglage préféré.
(Voir page 22.)

2

1

KS-FX430R

KS-F330R

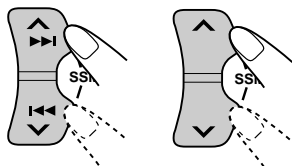

Régler les heures.

Sélectionner "CLOCK H" s'il n'est pas montré sur l'affichage.

2

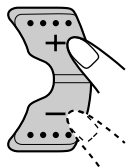

Ajuster les heures.

3

Régler les minutes.

1

KS-FX430R

KS-F330R

Sélectionner "CLOCK M".

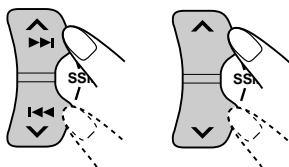

2

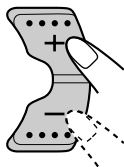

Ajuster les minutes.

4



Démarrer l'horloge.

Pour vérifier l'heure actuelle de l'horloge (modification du mode d'affichage)

Appuyez sur DISP répétitivement. Chaque fois que vous appuyez sur la touche, le mode d'affichage change comme suit.

<p>Pendant l'utilisation du tuner</p> <p>Fréquence ↔ Horloge (Voir page 15 lorsque RDS est en marche)</p>	<p>Pendant l'utilisation du lecteur de cassette</p> <p>Mode de lecture ↔ Horloge</p>	<p>UNIQUEMENT POUR KS-FX430R</p> <p>Pendant l'utilisation du lecteur CD</p> <p>Horloge → Durée de lecture écoulée → Numéro de disque</p>
--	---	--

Mise en mémoire de vos propres réglages de mode

Commande de mode de réglage préféré

Ce mode a été réglé en usine, mais il peut être réglé pour correspondre à vos besoins.

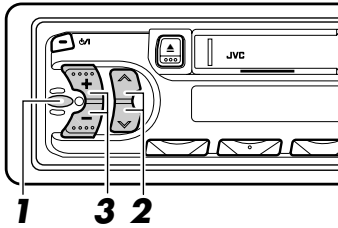

Appuyer sur la touche SEL pendant plus de 2 secondes pour passer en mode de réglage préféré.

2

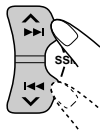

KS-FX430R

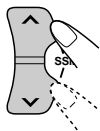

KS-F330R

Sélectionner chaque mode.

3

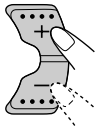

Régler le mode désiré.

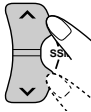
1  Sélectionner		2  Régler		Préréglages en usine	voir page
CLOCK H	Réglage des heures	Reculer	Avancer	0:00	20-21
CLOCK M	Réglage des minutes	Reculer	Avancer		
24H / 12H	Affichage de l'horloge sur 24/12 heures	12H	24H	24H	20
AUTO ADJ	Réglage automatique de l'horloge	ADJ OFF (arrêt)	ADJ ON (marche)	ADJ ON (marche)	14
DISP MODE	Mode d'affichage	Nom de station ← fréquence → horloge ←		PS NAME (Nom de station)	15, 21
CH DISP	Affichage de changeur (uniquement pour KS-FX430R)	TIME (durée)	DISC (disque)	DISC	24
PTY STBY	Attente PTY	29 types de programme (Voir page 13.)		NEWS	9-10
PTY SRCH	Recherche PTY			POP M	11-12
TR VOL	Volume des annonces d'informations routières	volume (00-50)	volume (00-50)	VOL (20)	14

Détachement du panneau de commande

Vous pouvez détacher le panneau de commande quand vous quittez la voiture. Lors du détachement ou de la remise en place du panneau de commande, faites attention de ne pas endommager les connecteurs situés à l'arrière du panneau et sur le porte-panneau.

Comment détacher le panneau de commande

Avant de détacher le panneau de commande, assurez-vous de mettre l'appareil hors tension.

- 1** Déverrouillez le panneau de commande.

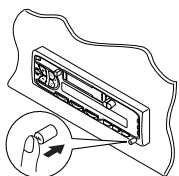

- 2** Levez et tirez le panneau de commande de l'appareil.

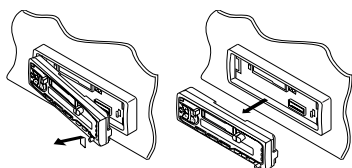

- 3** Mettez le panneau de commande détaché dans la boîte fournie.

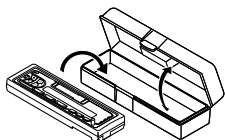

Comment attacher le panneau de commande

- 1** Insérez le côté gauche du panneau de commande dans la rainure située du côté droit du porte-panneau.

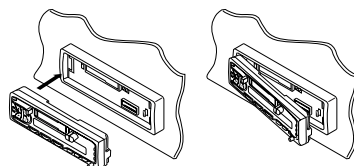

- 2** Appuyez sur le côté droit du panneau de commande pour le fixer au porte-panneau.

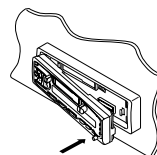

Remarque sur le nettoyage des connecteurs:

Si vous détachez fréquemment le panneau de commande, les connecteurs se détérioreront. Pour réduire cette détérioration, essuyez périodiquement les connecteurs avec un coton-tige ou un tissu imprégné d'alcool, en faisant attention de ne pas endommager les connecteurs.

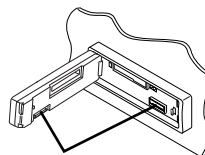

Connecteurs



FONCTIONNEMENT DU CHANGEUR DE CD

Cette section est **UNIQUEMENT POUR LE KS-FX430R**, quand il est utilisé avec un changeur automatique de CD JVC (acheté séparément).

Nous recommandons que vous utilisiez un changeur de CD de la série CH-X avec votre KS-FX430R.

Si vous possédez un autre changeur automatique de CD, consultez votre revendeur autoradio JVC pour les connexions.

- Par exemple, si votre changeur automatique de CD appartient à la série KD-MK, vous avez besoin d'un câble (KS-U15K) pour le connecter à l'appareil.

Avant d'utiliser votre changeur automatique de CD :

- Référez-vous aussi aux instructions fournies avec votre changeur de CD.
- Si aucun disque ne se trouve dans le magasin du changeur de CD ou si les disques ont été insérés à l'envers, "NO CD" ou "NO DISC" apparaît sur l'affichage. Si cela se produit, retirez le magasin et placez les disques correctement.
- Si "RESET 1 - RESET 8" apparaît sur l'affichage, c'est qu'il y a un problème avec la connexion entre cet appareil et le changeur de CD. Si cela se produit, vérifiez la connexion, connectez le(s) cordon(s) de connexion fermement si nécessaire, puis appuyez sur la touche de réinitialisation du changeur de CD.

Lecture de CD

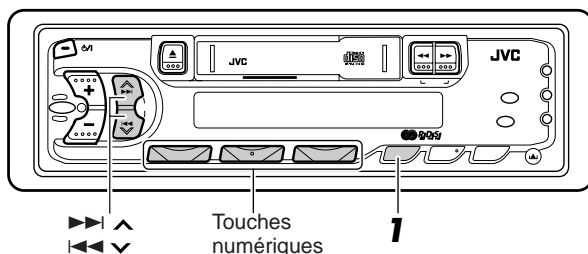

1



Choisissez le changeur automatique de CD.

La lecture commence à partir de la première plage du premier disque.

Toutes les plages de tous les disques sont reproduites.

- "DISC" ou "TIME" peuvent être sélectionnés dans la commande de mode de réglage préféré (voir page 22).

Lorsque «DISC» est sélectionné

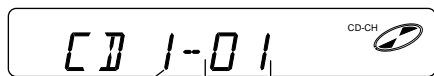

Numéro de disque

Numéro de plage

Lorsque «TIME» est sélectionné

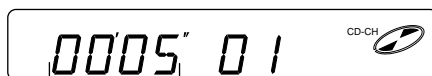

Durée de lecture écoulée

Remarque sur le fonctionnement monotouche:

Si vous appuyez sur CD-CH, l'appareil se met automatiquement sous tension. Vous n'avez pas besoin d'appuyer sur ATT pour le mettre sous tension.



Pour avancer rapidement ou inverser une plage

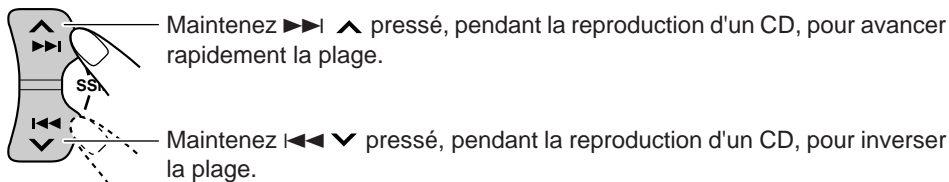

Pour aller à la plage suivante ou à la plage précédente

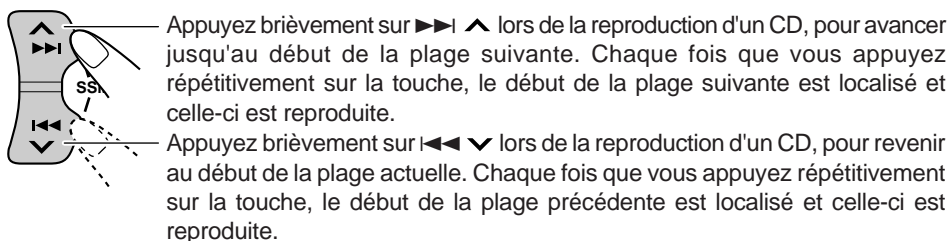

Pour aller directement à un disque particulier

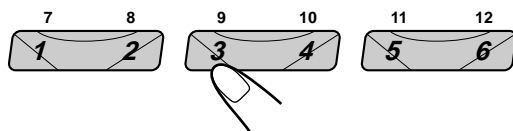

Appuyez sur la touche numérique correspondante au numéro de disque souhaité pour commencer sa reproduction.

- Pour choisir un numéro de disque de 1 – 6:
Appuyez brièvement sur 1 (7) – 6 (12).
- Pour choisir un numéro de disque 7 – 12:
Maintenez pressé 1 (7) – 6 (12) pendant plus d'une seconde.

Ex. Quand le disque numéro 3 est choisi.

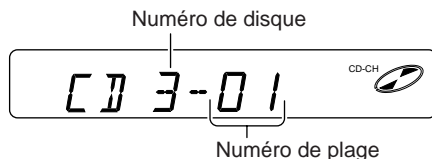



Sélection des modes de lecture de CD

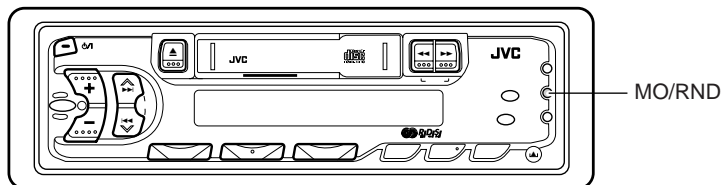

Pour reproduire les plage aléatoirement (Lecture aléatoire)

Chaque fois que vous appuyez sur MO/RND (Mono/Aléatoire) pendant la reproduction d'un CD, le mode de lecture aléatoire change comme suit:



Mode	Indicateur RND	Reproduit aléatoirement
RND1	Allumé	Toutes les plages du disque actuel, puis celles du disque suivant, etc.
RND2	Clignote	Toutes les plages de tous les disques insérés dans le magasin.

Pour prolonger la durée de vie de l'appareil

Cet appareil ne demande que très peu d'attention, mais vous pourrez prolonger sa durée de vie si vous suivez les instructions ci-dessous.

Pour nettoyer les têtes

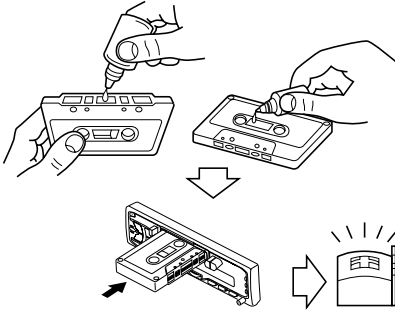

- Nettoyer les têtes toutes les 10 heures d'utilisation en utilisant une cassette de nettoyage de tête de type humide (disponible dans un magasin audio).
Quand la tête devient sale, les symptômes suivants apparaissent:
 - La qualité du son est réduite.
 - Le niveau sonore diminue.
 - Le son saute.
- Ne lisez pas des cassettes sales ou poussiéreuses.
- Ne touchez pas la tête polie avec un outil en métal ou magnétique.

Pour garder les cassettes propres

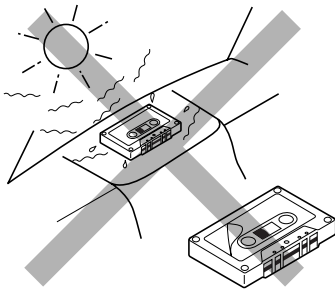

ATTENTION:

- Ne lisez pas des cassettes avec une étiquette qui se détache; cela pourrait endommager l'appareil.
- Tendez les bandes pour éliminer leur mou car les bandes avec du mou peuvent se prendre dans le mécanisme.
- Ne laissez pas une cassette à l'intérieur du compartiment à cassette après son utilisation car la bande peut se détendre.



DEPANNAGE

Ce qui apparaît comme un problème n'est pas toujours très sérieux. Vérifier les points suivants avant d'appeler un centre de réparation.

Symptômes	Causes	Remèdes
• La cassette ne peut pas être insérée.	Vous avez essayé d'insérer la cassette dans le mauvais sens.	Insérez la cassette avec la bande dirigée vers la droite.
• La cassette devient chaude.	Ce n'est pas une défaillance.	—————
• Le son de la cassette est de très faible niveau et la qualité sonore est dégradée.	La tête de lecture est sale.	Nettoyez-la avec une cassette de nettoyage de tête.
• Le son est interrompu par moment.	Les connexions ne sont pas bonnes.	Vérifiez les cordons et les connexions.
• Le son ne peut pas être entendu des enceintes.	La commande du volume est tournée sur le niveau minimum.	Ajustez-la sur le niveau optimum.
	Les connexions sont incorrectes.	Vérifiez les cordons et les connexions.
• La présélection automatique SSM (Strong-station Sequential Memory) ne fonctionne pas.	Les signaux sont trop faibles.	Mémorisez les stations manuellement.
• Il y a du bruit statique lors de l'écoute de la radio.	L'antenne n'est pas connectée fermement.	Connectez l'antenne fermement.
• "NO CD" ou "NO DISC" apparaît sur l'affichage.	Il n'y a pas de CD dans le magasin.	Insérez des CD dans le magasin.
	Les CD ne sont pas insérés correctement.	Insérez-les correctement.
• "RESET 8" apparaît sur l'affichage.	Cet appareil n'est pas connecté correctement à un changeur de CD.	Connectez cet appareil et le changeur CD correctement et appuyez sur la touche de réinitialisation du changeur CD.
• "RESET 1 - RESET 7" apparaît sur l'affichage.	—————	Appuyez sur la touche de réinitialisation du changeur CD.

SPECIFICATIONS

SECTION AMPLIFICATEUR AUDIO

Puissance de sortie maximum:

Avant: 35 watts par canal

Arrière: 35 watts par canal

Puissance de sortie en mode continu (efficace):

Avant: 15 watts par canal pour 4 Ω , 40 à 20.000 Hz à moins de 0,8% de distorsion harmonique totale.

Arrière: 15 watts par canal pour 4 Ω , 40 à 20.000 Hz à moins de 0,8% de distorsion harmonique totale.

Impédance de charge: 4 Ω (4 à 8 Ω tolérés)

Plage de commande de la tonalité:

Graves: ± 10 dB à 100 Hz

Aigus: ± 10 dB à 10 kHz

Réponse en fréquence: 40 à 20.000 Hz

Rapport signal sur bruit: 70 dB

Niveau de sortie de ligne/Impédance: 1,0 V/20 k Ω en charge (250 nWb/m)

SECTION TUNER

Plage de fréquence:

FM: 87,5 à 108,0 MHz

AM: (PO) 522 à 1.620 kHz

(GO) 144 à 279 kHz

[Tuner FM]

Sensibilité utilisable: 11,3 dBf (1,0 μ V/75 Ω)

Sensibilité utile à 50 dB: 16,3 dBf (1,8 μ V/75 Ω)

Sélectivité de canal alterné (400 kHz): 65 dB

Réponse en fréquence: 40 à 15.000 Hz

Séparation stéréo: 30 dB

Rapport de synchronisation: 1,5 dB

[Tuner PO]

Sensibilité: 20 μ V

Sélectivité: 35 dB

[Tuner GO]

Sensibilité: 50 μ V

SECTION LECTEUR DE CASSETTE

Pleurage et scintillement: 0,15% (WRMS)

Durée de rebobinage: 190 sec. (C-60)

Réponse en fréquence:

50 à 14.000 Hz (± 3 dB)

Rapport signal sur bruit: 52 dB

Séparation stéréo: 40 dB

GENERAL

Alimentation:

Tension de fonctionnement: CC 14,4 volts (11 à 16 volts tolérés)

Système de mise à la masse: Masse négative

Dimensions (L x H x P)

Taille d'installation: 182 x 52 x 150 mm

Taille du panneau: 188 x 58 x 14 mm

Masse: 1,3 kg (sans les accessoires)

La conception et les spécifications sont sujettes à changement sans notification.

Hartelijk dank voor de aanschaf van dit JVC-product! Wij verzoeken u de gebruiksaanwijzing goed door te lezen voordat u het apparaat gaat gebruiken. Zo krijgt u een volledig inzicht in de functies van het apparaat en kunt u de mogelijkheden optimaal benutten.

INHOUDSOPGAVE

BASISBEDIENING 3



GEBRUIK VAN DE RADIO 4

Naar de radio luisteren 4

Radiozenders in het geheugen vastleggen 5

Automatisch vastleggen van FM-zenders: SSM 5

Handmatig vastleggen van zenders 6

Afstemmen op een voorkeuzezender 7

Gebruik van RDS-functies met de FM-golffband 8

RDS (Radio Data System) 8

Andere handige radiofuncties 15

Geluid selecteren bij ontvangst van FM-zender 15



GEBRUIK VAN DE CASSETTESPELER 16

Beluisteren van een cassette 16



GELUID REGELEN 17

Vooraf ingestelde geluidswaergave selecteren 17

Geluid aanpassen 18

Uw eigen geluidsinstelling opslaan 19



ANDERE HOOFDFUNCTIES 20

Klok instellen 20

Vastleggen van de door u gemaakte instellingen 22

Voorkeuze-instellingen 22

Bedieningspaneel verwijderen 23



GEBRUIK VAN DE CD-WISSELAAR 24

(UITSLUITEND VOOR DE KS-FX430R)

CD's afspelen 24

Kiezen van de weergavefunctie 26



ONDERHOUD 27

Levensduur van het apparaat verlengen 27

PROBLEEMEN OPLOSSEN 28

SPECIFICATIES 29



ALVORENS HET APPARAAT TE GEBRUIKEN

* *Denk aan de veiligheid...*

- Zet het volume onder het rijden niet te hard. Dit is, omdat u de geluiden buiten de auto niet meer hoort.
- Stop de auto voordat u ingewikkelde handelingen met het apparaat gaat verrichten.

* *Temperatuur binnen de auto...*

Als de auto gedurende lange tijd in de kou of in de warmte heeft gestaan, mag u het apparaat pas gebruiken nadat de temperatuur in de auto weer normaal is.

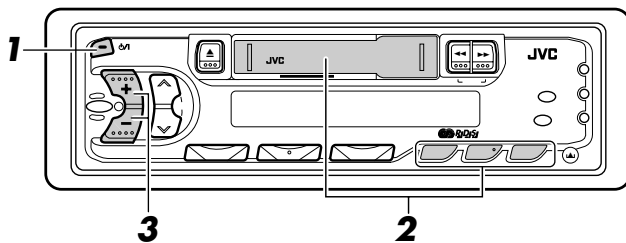

Opmerking:

Wanneer u het apparaat voor de eerste keer gebruikt, moet u de ingebouwde klok op de juiste wijze instellen (zie bladzijde 20).



1 Schakel de spanning in.

“One-Touch” bediening:

- Bij het selecteren van tuner in stap 2 hieronder wordt het apparaat automatisch ingeschakeld.
- U hoeft niet op deze toets te drukken om het apparaat in te schakelen.
- De casseteweergave start automatisch indien er reeds een cassette in het apparaat is geplaatst.

2

KS-FX430R



Start de weergave van de geluidsbron.

KS-F330R



Voor gebruik van de radio, zie bladzijde 4–15.
Voor gebruik van het cassettedeck, zie bladzijde 16.

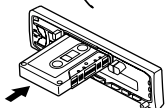

UITSLUITEND VOOR DE KS-FX430R:

Voor gebruik van de CD-wisselaar, zie bladzijde 24–26.

3

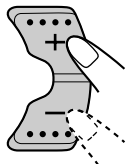

Regel het volume.

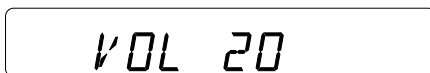

Het door u ingestelde geluidsniveau verschijnt.

4 Stel het geluid in zoals u zelf wilt (zie bladzijde 17–19).

Volume in een oogwenk zachter zetten

Druk tijdens het luisteren naar een willekeurige geluidsbron kort op ON/OFF ATT . Op het afleesvenster begint de tekst “ATT” te knipperen en het volume zal in een oogwenk dalen. Om het eerdere volume te herstellen, drukt u nogmaals kort op dezelfde toets.

Spanning uitschakelen

Druk langer dan 1 seconde op ON/OFF ATT .

Opmerking:

Voor de veiligheid is een genummerde identificatiekaart bij het toestel geleverd. Het identificatienummer is tevens op de behuizing van het toestel gedrukt. Bewaar de kaart op een veilige plaats. Deze kaart is belangrijk voor identificatie indien het toestel is gestolen.

Naar de radio luisteren

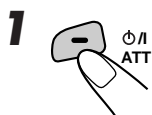
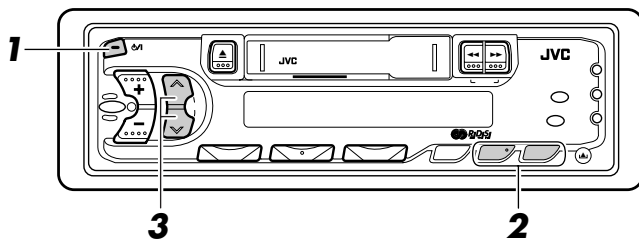

Schakel de spanning in.

“One-Touch” bediening:

- Bij het selecteren van een golfband in stap 2 hieronder wordt het apparaat automatisch ingeschakeld. U hoeft niet op deze toets te drukken om het apparaat in te schakelen.

2

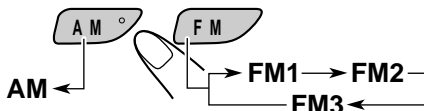

Selecteer de golfband (FM1, FM2, FM3 of AM)

U kunt één van de drie FM-golfbanden (FM1, FM2 en FM3) selecteren om naar een FM-zender te luisteren.

87.5

Opmerking:

U kunt tuner niet kiezen indien er een cassette in het toestel is geplaatst. Verwijder de cassette uit de cassettehouder wanneer u een radiozender wilt beluisteren.

3

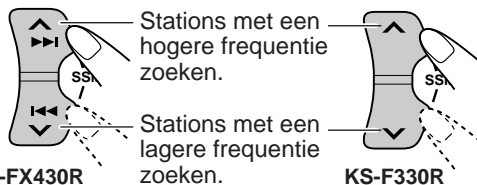

Zoek een station.

Wanneer een station wordt ontvangen, stopt het zoeken.

88.3

Druk nogmaals op dezelfde toets wanneer u het zoeken wilt stoppen voordat op een zender is afgestemd.

Handmatig een frequentie opzoeken:

1 Kies de golfband (FM of AM)

Druk op FM of AM.

2 Druk op \wedge of \vee en houd deze toets ingedrukt totdat de letter “M” op het afleesvenster begint te knipperen.

U kunt de frequentie handmatig wijzigen, terwijl de letter “M” knippert.

3 Druk meerdere malen op \wedge of \vee totdat de gewenste frequentie is bereikt.

- Als u de toets ingedrukt houdt, blijft de frequentie veranderen (bij FM steeds met 50 kHz en bij AM steeds met 9 kHz – MW/LW) totdat u de toets loslaat.

Radiozenders in het geheugen vastleggen

U kunt één van de volgende twee methoden gebruiken om de radiozenders in het geheugen vastteleggen.

- Automatisch vastleggen van FM-zenders: SSM (Strong-station Sequential Memory)
- Handmatig vastleggen van FM en AM-zenders

Automatisch vastleggen van FM-zenders: SSM

U kunt 6 lokale FM-stations instellen voor elke FM-golfband (FM1, FM2 en FM3).

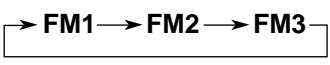
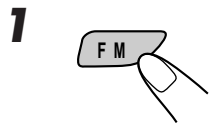
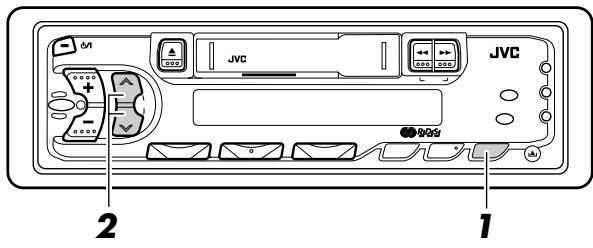

Selecteer het nummer van de FM-golfband (FM1, FM2 of FM3) waarop u FM-zenders wilt vastleggen.

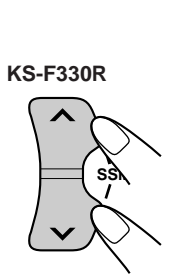
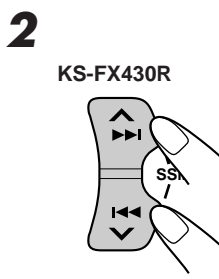

Druk op beide toetsen en houd ze langer dan 3 seconden ingedrukt.

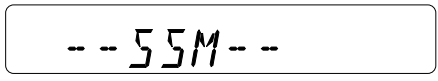

De tekst "SSM" verschijnt op het afleesvenster en verdwijnt wanneer het automatisch instellen van radiozenders is beëindigd.

Lokale FM-zenders met de sterkste signalen worden opgezocht en automatisch voor de gekozen golfband (FM1, FM2 of FM3) onder de cijfertoetsen vastgelegd - nummer 1 (laagste frequentie) t/m nummer 6 (hoogste frequentie).

De voorkeuzezender die onder cijfertoets 1 is vastgelegd wordt na het automatisch vastleggen van de zenders opgeroepen.

Handmatig vastleggen van zenders

U kunt handmatig maximaal 6 zenders voor iedere golfband (FM1, FM2, FM3 en AM vastleggen).

VOORBEELD: Een FM-zender op 88.3 MHz vastleggen onder nummer 1 van FM1.

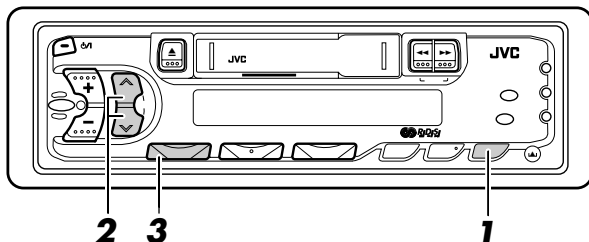

1



Selecteer FM1.

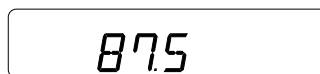

2

KS-FX430R

KS-F330R

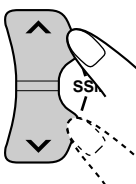
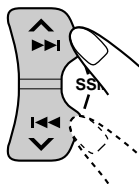

Stem af op een zender op 88.3 MHz.

Zie bladzijde 4 voor het afstemmen op een zender.

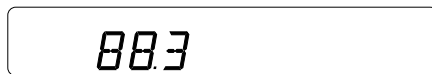

3

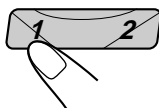

Druk op de toets en houd langer dan 1 seconde ingedrukt.

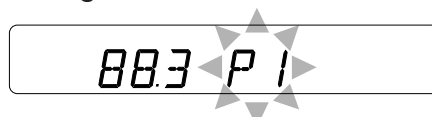

Voorkeuzenummer "P1" knippert even.

4

Herhaal bovenstaande procedure om andere zenders onder andere nummers op te slaan.

Opmerkingen:

- Een eerder vastgelegde zender wordt gewist wanneer een hieuwe zender wordt opgeslagen onder hetzelfde nummer.
- Ingestelde zenders worden gewist wanneer de spannings toevoer naar het geheugen wordt onderbroken (bijvoorbeeld bij het vervangen van de accu). Als dit gebeurt, moeten de zenders opnieuw worden ingesteld.

Afstemmen op een voorkeuzezender

U kunt in een handomdraai afstemmen op een vastgelegde voorkeuzezender. Denk eraan dat u de zenders eerst moet vastleggen! Zie bladzijde 5 en 6, als u dat nog niet hebt gedaan.

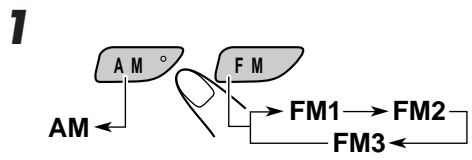
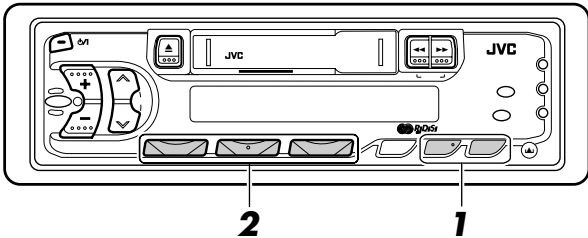

Selecteer de gewenste golfband (FM1, FM2, FM3 of AM).

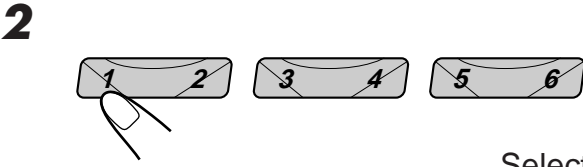

Selecteer het nummer (1 – 6) van de gewenste zender.

NEDERLANDS

Gebruik van RDS-functies met de FM-golfband

RDS (Radio Data System)

RDS toets

KS-FX430R



Druk langer dan 1 seconde op de RDS toets om de netwerk-afstemfunctie te kiezen.

- **Functie 1 (AF (Alternatieve frequenties): aan/REG: uit):**
De netwerkfunctie is geactiveerd.
Schakelt tussen zenders die tot het ontvangen netwerk behoren.

Opmerking:

- *Met functie 1, is het mogelijk dat er zelfs binnen hetzelfde netwerk op bepaalde momenten naar andere programma's wordt geschakeld.*

KS-F330R

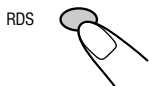

- **Functie 2 (AF: aan/REG: aan):**
De netwerkfunctie is geactiveerd en de regionale functie ingeschakeld (er wordt automatisch overgeschakeld naar andere zenders die hetzelfde programma uitzenden).
- **Functie 3 (AF: uit/REG: uit):**
Netwerkfunctie is uitgeschakeld.

Gebruik met de netwerk-afstemfunctie

Tijdens het autorijden verandert de signaalsterkte afhankelijk van de plaats. De tuner maakt in dit geval gebruik van de PI (Programma Identificatie) en AF codes en stemt automatisch op een andere sterkere RDS zender af die hetzelfde programma uitzendt. U kunt zo een bepaald programma blijven beluisteren met een optimale kwaliteit. (Zie tevens de afbeelding.)

- Indien de RDS zender waarop is afgestemd geen AF codes uitzendt of het toestel om een andere reden geen AF codes kan ontvangen, werkt de netwerk-afstemfunctie NIET wanneer het signaal zwakker wordt.

Hetzelfde programma kan met verschillende frequenties worden ontvangen.

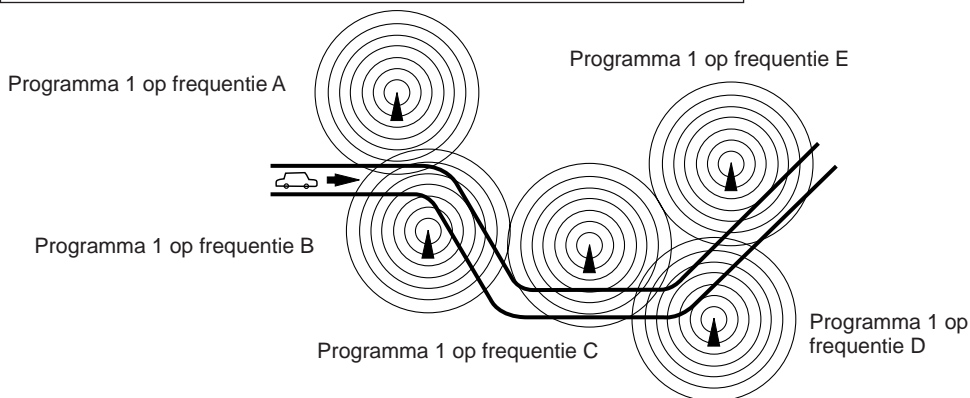

PTY-standbyfunctie

Vastleggen van uw favoriete programmatype (PTY) in het geheugen (NEWS is bij het verlaten van de fabriek ingesteld).

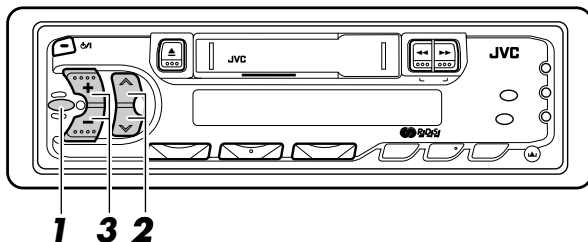

1



Druk langer dan 2 seconden op de SEL toets om de functie voor het vastleggen van instellingen te activeren (zie blz. 22.).

2

KS-FX430R

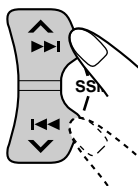

Druk op de \wedge of \vee toets om de "PTY STBY" functie te kiezen.

Door iedere druk op de \wedge of \vee toets verandert de aanduiding op het display als volgt:

KS-F330R

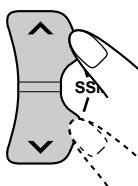

CLOCK H \leftrightarrow CLOCK M \leftrightarrow 24H/ 12H \leftrightarrow
 AUTO ADJ \leftrightarrow DISPMODE \leftrightarrow CH DISP* \leftrightarrow
 PTY STBY \leftrightarrow PTY SRCH \leftrightarrow TR VOL

* Uitsluitend voor de KS-FX430R

3

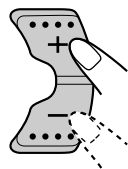

Druk op de + of - toets om één van de 29 programmatypen te kiezen. (Zie de tabel op blz. 13.)

Wanneer bijvoorbeeld "CLASSICS" is gekozen, zal klassieke muziek automatisch als het programmatype worden vastgelegd.

- Druk op de SEL toets om weer naar de voorgaande functie terug te gaan.

Instellen en gebruik van de PTY-standbyfunctie

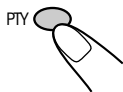

- Wanneer u met de FM-golfband ingesteld korter dan 1 seconde op de PTY toets drukt, zal de “PTY” indicator tijdens ontvangst van een PTY-zender oplichten en de PTY- standbyfunctie worden geactiveerd. De naam van het gekozen programmatype (bijvoorbeeld: “CLASSICS”) knippert ongeveer 5 seconden.

Opmerking:

De “PTY” indicator knippert indien de zender die u ontvangt geen PTY-zender is. Druk op de \wedge of \vee toets om de PTY-standbyfunctie te activeren. Het zoeken naar een PTY-zender start en “PTY” licht op wanneer op een PTY-zender is afgestemd.

- Wanneer u tijdens weergave van een cassette (of CD met uitsluitend de KS-FX430R) een PTY-uitzending wilt beluisteren moet u op de PTY toets drukken zodat de PTY- standbyfunctie wordt geactiveerd. (De “PTY” indicator licht op.)

Wanneer met de PTY-standbyfunctie geactiveerd een PTY-uitzending start, zal de naam van het gekozen programmatype op het display worden getoond en de FM-golfband worden ingesteld. U kunt vervolgens de uitzending van het gewenste programmatype beluisteren.

Opmerking:

Druk nogmaals op de PTY toets om de PTY-standbyfunctie uit te schakelen.

TP toets (verkeersinformatieprogramma)

Activeren en gebruik van de TA (verkeersinformatie) standbyfunctie

KS-FX430R



- Druk met de FM-golfband ingesteld kort op de TP toets. De “TP” indicator licht op tijdens ontvangst van een TP-zender en de TA-standbyfunctie is geactiveerd.

Opmerking:

De “TP” indicator knippert wanneer de zender die u ontvangt geen TP-zender is. Druk op de \wedge of \vee toets om de TA-standbyfunctie te activeren. Het zoeken naar een TP-zender start en “TP” licht op wanneer op een TP-zender is afgestemd.

KS-F330R

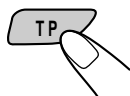

- Wanneer u tijdens weergave van een cassette (of CD met uitsluitend de KS-FX430R) een TA-uitzending wilt beluisteren moet u op de TP toets drukken zodat de TA-standbyfunctie wordt geactiveerd. (De “TP” indicator licht op.)

“TRAFFIC” wordt getoond wanneer met de TA-standbyfunctie en de FM-golfband ingesteld een zender verkeersinformatie start uit te zenden. Het volume wordt nu naar het vooraf ingestelde “TA VOL” niveau gesteld en u kunt de verkeersinformatie beluisteren (zie blz. 14).

Opmerking:

Druk nogmaals op de TP-toets om de TA-standbyfunctie uit te schakelen.

PTY-zoekfunctie

Vastleggen van programmatypen onder de 1-6 cijfertoetsen

Bij het verlaten van de fabriek zijn de volgende programmatypen reeds vastgelegd.

1	2	3	4	5	6
POP M	ROCK M	EASY M	CLASSICS	AFFAIRS	VARIED

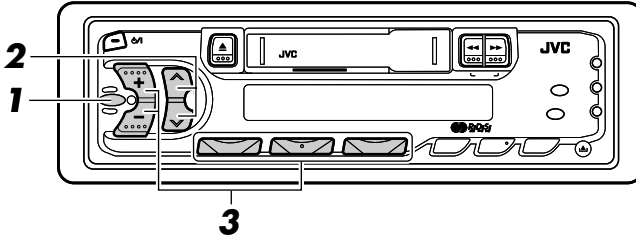

1



Druk langer dan 2 seconden op de SEL toets om de functie voor het vastleggen van instellingen te activeren (zie blz. 22.).

2

KS-FX430R

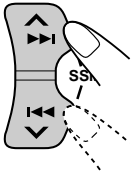

KS-F330R

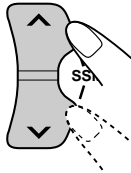

Kies de "PTY SRCH" functie met de ^ of v toets.

3

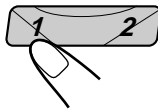
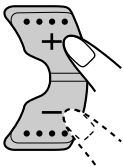

Kies het gewenste programmatype met de + of - toets (reeds vastgelegde programmatypen zullen knipperen indien u ze kiest). Druk vervolgens langer dan 2 seconden op de cijfertoets waaronder u het gekozen programmatype wilt vastleggen. Het vastgelegde programmatype knippert vervolgens op het display.

Zoeken van een programmatype

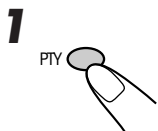
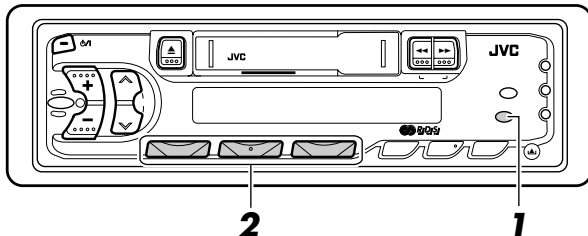

Druk met de FM-golffband ingesteld langer dan 1 seconde op de PTY toets. De functie voor het zoeken van een programmatype is geactiveerd.

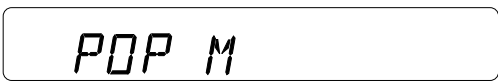

2

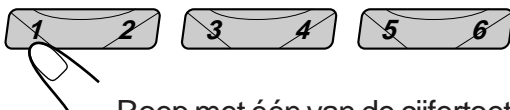

Roep met één van de cijfertoetsen (1-6) een programmatype op dat u op blz. 11 heeft vastgelegd.

Voorbeeld: Wanneer "CLASSICS" onder toets 1 is vastgelegd.

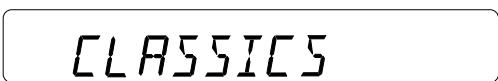

- Het zoeken naar een overeenkomende PTY-zender start na 5 seconden.

Er wordt naar een zender gezocht die een programma van het gekozen type uitzendt, en er wordt voor weergave op deze PTY-zender afgestemd.

- De laatst beluisterde zender zal weer worden ingesteld indien er geen overeenkomende PTY-zender kan worden gevonden.
- Het laatst gekozen programmatype wordt na het zoeken vastgelegd en, later als eerste getoond wanneer u weer een programmatype kiest.

Opmerking:

De PTY-functies (PTY-standbyfunctie en het zoeken naar een programmatype) werken mogelijk niet in bepaalde gebieden.

PTY-codes

PTY-display			
-------------	--	--	--

No.	DISPLAY	No.	DISPLAY
1	NEWS	16	WEATHER
2	AFFAIRS	17	FINANCE
3	INFO	18	CHILDREN
4	SPORT	19	SOCIAL
5	EDUCATE	20	RELIGION
6	DRAMA	21	PHONE IN
7	CULTURE	22	TRAVEL
8	SCIENCE	23	LEISURE
9	VARIED	24	JAZZ
10	POP M	25	COUNTRY
11	ROCK M	26	NATION M
12	EASY M	27	OLDIES
13	LIGHT M	28	FOLK M
14	CLASSICS	29	DOCUMENT
15	OTHER M		

Beschrijving van PTY codes

NEWS:	Nieuws
AFFAIRS:	Actualiteiten en achtergrond informatie aangaande het nieuws
INFO:	Informatieve programma's over diverse verscillende onderwerpen.
SPORT:	Sportverslagen
EDUCATE:	Educatieve programma's
DRAMA:	Radio-hoorspelen
CULTURE:	Programma's aangaande nationale of regionale cultuur
SCIENCE:	Wetenschappelijke en technische programma's
VARIED:	Overige programma's, bijvoorbeeld ceremonies en comedies
POP M:	Popmuziek
ROCK M:	Rockmuziek
EASY M:	"Easy-listening" muziek
LIGHT M:	Lichte muziek
CLASSICS:	Klassieke muziek
OTHER M:	Overige muziek
WEATHER:	Weerberichten
FINANCE:	Programma's aangaande handel en de beurs en beursberichten, etc.
CHILDREN:	Amusement voor kinderen.
SOCIAL:	Programma's over sociale activiteiten
RELIGION:	Programma's over aspecten van geloof en religie, aangaande het bestaan en ethiek.
PHONE IN:	Programma's waarin mensen via de telefoon of een publiek forum hun meningen kunnen uiten.
TRAVEL:	Programma's over reizen en bestemmingen, georganiseerde reizen en ideeën en mogelijkheden voor vacaties.
LEISURE:	Programma's over recreatieve bezigheden, bijvoorbeeld tuinieren, koken, vissen, etc.
JAZZ:	Jazz-muziek
COUNTRY:	Country-muziek
NATION M:	Huidige populaire muziek van een bepaald land of gebied in de taal van het land of gebied.
OLDIES:	"Gouwe-Ouwe"
FOLK M:	Folk-muziek
DOCUMENT:	Programma's over feitelijke gebeurtenissen, vaak gepresenteerd in een "onderzoekende" stijl.

Overige RDS-functies

EON (Enhanced Other Networks – sterkere overige netwerken)

- Wanneer op een zender die gebruik van EON maakt is afgestemd, zal de EON indicator oplichten en de volgende handelingen worden uitgevoerd.

EON legt automatisch de frequenties van andere netwerken vast die dezelfde informatiecodes (TP/TA/AF/PTY/PS (Programma Service), etc.) uitzenden, zodat deze codes onderling kunnen worden gebruikt. Dit heeft de volgende voordelen:

Bij het beluisteren van een zender die GEEN verkeersinformatie of het gekozen programmatype uitzendt, stemt EON automatisch op een zender van een lokaal netwerk af wanneer hier deze informatie op wordt uitgezonden. Na deze informatie wordt automatisch weer naar het originele programma teruggeschakeld. (Er wordt echter niet naar het oorspronkelijke programma teruggeschakeld indien de uitzending lang duurt.)

De informatie die wordt uitgezonden (met AF en andere codes) blijft constant en automatisch actueel zodat de informatie van een ingesteld programma direct kan worden beluisterd, zelfs wanneer u in een ander gebied bent.

Volume-instelling voor verkeersinformatie

Met deze functie kunt u het volume voor verkeersinformatie instellen.

1. Druk langer dan 2 seconden op de SEL toets om de functie voor het vastleggen van instellingen te activeren.
2. Kies "TA VOL" met de **▲** of **▼** toets.
3. Stel het gewenste volume in met de **+** of **-** toets. (Zie blz. 22.)

Cijfertoetsen

Indien u op een cijfertoets drukt, wordt op de frequentie afgestemd indien het signaal van de zender die op deze toets is vastgelegd sterk genoeg is.

Indien het signaal niet sterk genoeg is voor een redelijke ontvangst, zoekt de receiver aan de hand van de AF lijst naar een andere zender die hetzelfde programma met sterkere signalen uitzendt. Indien er geen zender in de AF lijst aanwezig is, wordt het PI-zoek-afstemmen geactiveerd, en zoekt de receiver naar een zender die dezelfde PI code uitzendt. Indien er in één reeks geen zender met dezelfde PI code wordt gevonden, wordt het PI-zoek-afstemmen geannuleerd en op de frequentie van de voorkeuzezender afgestemd.

CT (Clock Time–kloktijd)

Indien het RDS signaal over CT data beschikt, wordt de klok automatisch juist ingesteld.

- RDS corrigeert de lokale tijd aan de hand van Greenwich tijd.
- Voer de volgende stappen uit indien de tijd op de klok juist is en NIET automatisch gelijk hoeft te worden gesteld.
 1. Druk langer dan 2 seconden op de SEL toets om de functie voor het vastleggen van instellingen te activeren.
 2. Kies "AUTO ADJ" met de **▲** of **▼** toets.
 3. Druk op de **-** toets om "ADJ OFF" in te stellen. (Zie blz. 22.)

Nadat u deze stappen heeft uitgevoerd, zal de tijd op de klok niet worden veranderd wanneer CT (Clock Time) data tezamen met het RDS signaal worden ontvangen. Wanneer u toch de functie weer wilt instellen, moet u de stappen herhalen, maar in stap 3 op de **+** toets drukken om "ADJ ON" in te stellen. De klok zal nu automatisch gelijk worden gesteld wanneer CT data worden ontvangen.

Opmerking:

Het duurt tenminste 2 minuten eer de tijd wordt getoond nadat CT data zijn ontvangen. Zelfs indien het RDS signaal over CT data beschikt, dient de zender tenminste gedurende 2 minuten te zijn ontvangen daar anders de kloktijd NIET wordt gecorrigeerd.

Displayfunctie

Instellen van de hoofddisplayfunctie

1. Druk langer dan 2 seconden op de SEL toets om de functie voor het vastleggen van instellingen te activeren.
2. Kies "DISP MODE" met de ▲ of ▼ toets.
3. Kies de gewenste functie met de + of - toets.
(Zendernaam (PS NAME) ↔ Frequentie van de zender die wordt ontvangen (FREQ) ↔ Tijd op de klok (CLOCK) ↔
(Zie blz. 22.)

Opmerking:

Wanneer de "CLOCK" functie is ingesteld, zal de klok ook tijdens casseteweergave (of CD-weergave (Uitsluitend met de KS-FX430R))-als hoofddisplay worden getoond.

Displaytoets

Met de DISP toets worden de bedieningsfunctie (Tuner, cassette of CD (Uitsluitend met de KS-FX430R)) en de klokfuncties gekozen. Door iedere druk op deze toets verandert het display als volgt:
Bedieningsfunctie (Zendernaam* → Ontvangstfrequentie → (PTY*; of TAPE; of CD (uitsluitend met de KS-FX430R)) → Tijd op de klok.

Hierna verschijnen weer de originele aanduidingen van de ingestelde functie.

* De zendernaam of PTY wordt NIET getoond indien het RDS of PTY signaal zwak is of wanneer er niet op een RDS of PTY zender is afgestemd.

Andere handige radiofuncties

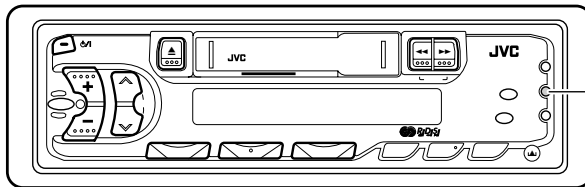

MO/RND
(voor de KS-FX430R)
MO
(voor de KS-F330R)

Geluid selecteren bij ontvangst van FM-zender

Wanneer een stereo-uitzending op FM slecht te ontvangen is, doet u het volgende:

Druk op MO/RND (mono/random: voor de KS-FX430R) of MO (mono: voor de KS-F330R) tijdens het beluisteren van een stereo FM-uitzending. U hoort dan een monogeluid maar de ontvangst zal beter zijn.

Er brandt een lampje wanneer een FM-uitzending in stereo wordt ontvangen.



Om het stereo-effect te herstellen, drukt u op opnieuw op dezelfde toets.



GEBRUIK VAN DE CASSETTESPELER

Beluisteren van een cassette

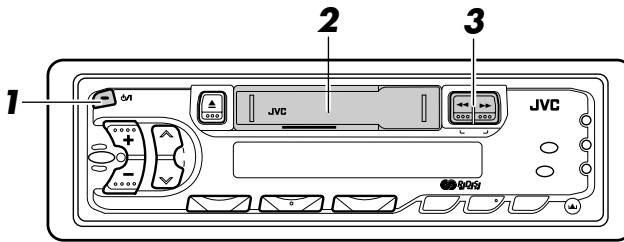

1



Schakel de spanning in.

2

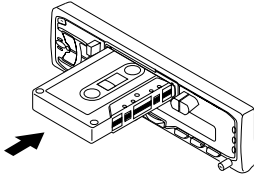

Plaats een cassette.

Wanneer het eind van een cassettekant bij weergave wordt bereikt, zal automatisch naar het begin van de andere kant voor weergave worden overgeschakeld. (Auto-Reverse)

3

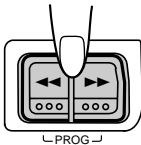

Kies de bandtransportrichting.

• Druk tegelijk op beide toetsen.

Door iedere druk op beide toetsen wordt afwisselend de voorwaartse (TAPE >>>) en tegengestelde (TAPE <<<) bandtransportrichting ingesteld.

Stoppen en uitwerpen van de cassette

Druk op ▲.

De cassettereergave stopt en de cassette wordt uitgeworpen.

U hoort vervolgens de uitzending van de laatst ontvangen zender, of de weergave van de CD-wisselaar (uitsluitend met de KS-FX430R).

• De cassette kan tevens worden uitgeworpen wanneer het toestel is uitgeschakeld.

Snel doorspoelen van een cassette

Druk op >>> of <<<.

De band wordt in de richting van de pijlen gespoeld (>>> of <<<).

Druk licht op >>> of <<< om de weergave weer voort te zetten.

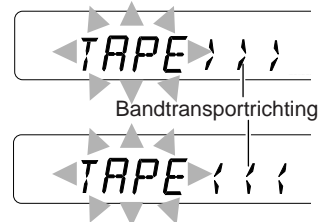

Vooraf ingestelde geluidswaergave selecteren

U kunt de geluidskarakteristieken naar wens instellen.

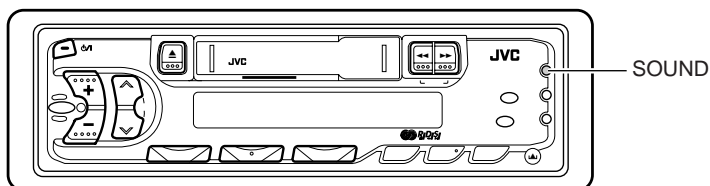

Elke keer dat u op SOUND drukt, verandert de geluidswaergave als volgt.

SOUND



Indicatie	Voor:	Vooraf ingestelde waarden		
		Bas	Treble	Loud
SCM OFF	(Vlak geluid)	00	00	Aan
BEAT	Rock- of discoritime	+2	00	Aan
SOFT	Rustige achtergrondmuziek	+1	-3	Uit
POP	Lichte muziek	+4	+1	Uit

Opmerkingen:

- U kunt de vooraf ingestelde geluidswaergave wijzigen en in het geheugen opslaan. Meer bijzonderheden over het aanpassen en opslaan van uw eigen geluidsinstelling vindt u in het gedeelte "Uw eigen geluidsinstelling opslaan" op bladzijde 19.
- Meer bijzonderheden over het aanpassen van het niveau van bas en treble vindt u in het gedeelte "Geluid aanpassen" op bladzijde 18.



Geluid aanpassen

U kunt de geluidskarakteristieken naar wens instellen.

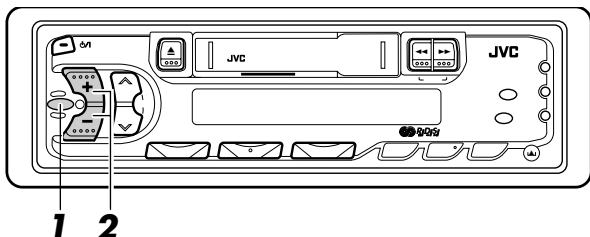

1



Selecteer de functie die u wilt aanpassen.

BAS → TRE → FAD → BAL → LOUD → VOL

Indicatie	Doel:	Bereik
BAS (bas)	Bastonen aanpassen	-6 (min.) tot +6 (max.)
TRE (treble)	Treble aanpassen	-6 (min.) tot +6 (max.)
FAD (faden)*	Evenwicht tussen voor- en achterspeakers aanpassen	R6 (alleen achterin) tot F6 (alleen voorin)
BAL (balans)	Evenwicht tussen linker- en rechterspeaker aanpassen	L6 (alleen links) tot R6 (alleen rechts)
LOUD (Loudness)	De lage en hoge tonen worden versterkt voor een goed gebalanceerd geluid bij weergave met een laag volume.	ON (geactiveerd) — OFF (uitgeschakeld)
VOL (volume)	Het volume aanpassen	00 (min.) tot 50 (max.)

Opmerking:

* Als u een systeem met twee speakers gebruikt moet u FAD op "00" zetten (midden).

2

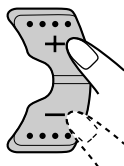

Pas het niveau aan.

Druk op de + toets om de loudness-functie te activeren en druk op - om deze functie uit te schakelen.

Opmerking:

Normaal gesproken werken de toetsen + en - als volumeregelaars. U hoeft "VOL" dus niet te selecteren als u het geluidsniveau wilt aanpassen.

Uw eigen geluidsinstelling opslaan

De geluidswaergevinge (BEAT, SOFT, POP, zie bladzijde 17) kan worden aangepast en in het geheugen worden opgeslagen.

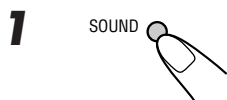
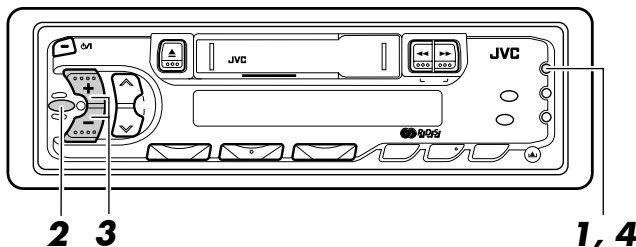

SOUND

Roep de geluidswaergevinge op die u wilt aanpassen.
Meer bijzonderheden over de geluidswaergevinge vindt u op bladzijde 17.

**Binnen
5 seconden**



Kies "BAS", "TRE" of "LOUD".

**Binnen
5 seconden**

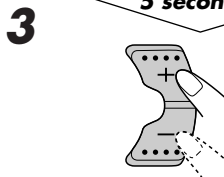

Stel het niveau voor de lage (bas) of hoge (treble) tonen in of activeer de loudness-functie of schakel deze functie uit.

Meer bijzonderheden over bas en treble vindt u op bladzijde 18.

**Binnen
5 seconden**

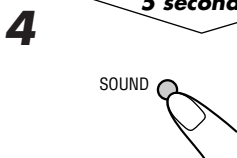

SOUND

Druk op SOUND en houd deze toets ingedrukt totdat de geluidswaergevinge die u bij stap 1 hebt geselecteerd op het afleesvenster begint te knipperen.

Uw instelling wordt in het geheugen opgeslagen.

5 Herhaal deze procedure om de andere instellingen op te slaan.

Opnieuw instellen van de fabrieksinstellingen

Herhaal bovenstaande procedure en stel de waarden in die zijn weergegeven in de tabel op bladzijde 17.

Klok instellen

Kiezen van de 24-uur of 12-uur aanduiding voor de klok

(Bij het verlaten van de fabriek is de 24-uur aanduiding ingesteld.)

1. Druk langer dan 2 seconden op de SEL toets om de functie voor het vastleggen van instellingen te kizen. (Zie blz. 22.)
2. Kies de "24H/12H" functie met de \wedge of \vee toets.
3. Kies vervolgens 24H of 12H met de niveauregeltoetsen (+,-).

Kiezen voor het voornamelijk tonen van de klok op het display

1. Druk langer dan 2 seconden op de SEL toets om de functie voor het vastleggen van instellingen te kizen. (Zie blz. 22.)
2. Kies de "DISPMODE" functie met de \wedge of \vee toets.
3. Kies vervolgens "CLOCK" met de niveauregeltoetsen (+,-).

Met de functie voor het voornamelijk tonen van de klok op het display, zal bij een druk op een van de toetsen even de overeenkomende aanduiding op het display verschijnen. Na een paar seconden wordt de klok weer getoond.

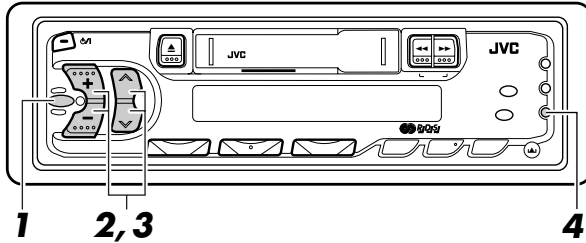

1



Druk langer dan 2 seconden op de SEL toets om de functie voor het vastleggen van instellingen te kiezen. (Zie blz. 22.)

2

1

KS-FX430R

KS-F330R

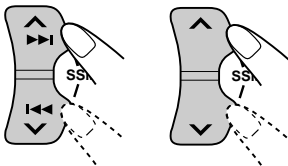

Stel het uur in.

Kies "CLOCK H" indien de aanduiding voor het uur niet wordt getoond.

2

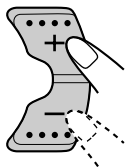

Stel het juiste uur in.

3

Stel de minuten in.

1

KS-FX430R

KS-F330R

Kies "CLOCK M".

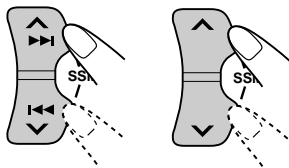

2

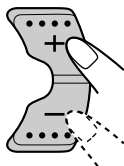

Stel de juiste minuten in.

4

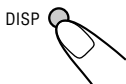

Start de klok.

Huidige tijd van de klok controleren (andere modus op afleesvenster tonen)

Druk meerdere malen op DISP. Elke keer dat u op de toets drukt, verandert het afleesvenster als volgt.

<p>Bij gebruik van de radio:</p> <p>Frequentie ↔ Klok (Zie blz. 15 indien RDS is geactiveerd (ON).)</p>	<p>Bij gebruik van het cassettedeck:</p> <p>Af speelmodus ↔ Klok</p>	<p>UITSLUITEND VOOR DE KS-FX430R</p> <p>Bij gebruik van de CD-speler:</p> <p>Klok → Verstreken speeltijd → Nummer van de CD</p>
--	---	--

NEDERLANDS

Vastleggen van de door u gemaakte instellingen

Voorkeuze-instellingen

Deze functie is bij het verlaten van de fabriek reeds ingesteld, maar kan naar wens worden veranderd.

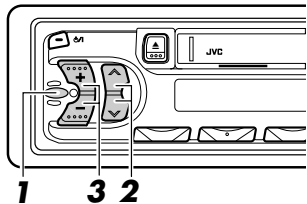

1



Druk langer dan 2 seconden op de SEL toets om de functie voor het vastleggen van instellingen te kiezen.

2

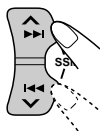

KS-FX430R

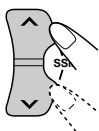

KS-F330R

Kies de gewenste functie.

3

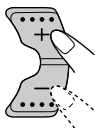

Stel de gewenste functie in.

1	2	3		Fabrieksin- stellingen	Zie blz.
Kies...		Stel in...			
CLOCK H	Instellen van het uur	Terug	Verder	0:00	20-21
CLOCK M	Instellen van de minuten	Terug	Verder		
24H/12H	24/12-uur aanduiding voor de klok	12H (12-uur)	24H (24-uur)	24-uur	20
AUTO ADJ	Automatische instellen van de klok	ADJ OFF (Uitgeschakeld)	ADJ ON (Geactiveerd)	ADJ ON (Geactiveerd)	14
DISPMODE	Displayfunctie	PS NAME (Zendernaam) ↔ FREQ (Frequentie) ↕ CLOCK (Klok) ↕		PS NAME (Zendernaam)	15, 21
CH DISP	Wisselaardisplay (uitsluitend voor de KS-FX430R)	TIME (Tijd)	DISC (CD)	DISC (CD)	24
PTY STBY	PTY-standby	29 programmatypen (Zie blz. 13.)		NEWS	9-10
PTY SRCH	PTY-zoeken			POP M	11-12
TA VOL	Volume voor verkeersinformatie	VOL (Volume 00 - 50)	VOL (Volume 00 - 50)	VOL (Volume 20)	14

• Druk wanneer u klaar bent op de SEL toets om weer naar de voorgaande functie terug te gaan.

Bedieningspaneel verwijderen

U kunt het bedieningspaneel verwijderen, wanneer u uit de auto stapt.

U moet het bedieningspaneel voorzichtig verwijderen en weer op zijn plaats bevestigen, zodat de connectors op de achterkant van het bedieningspaneel en de houder van het bedieningspaneel niet worden beschadigd.

Hoe moet u het bedieningspaneel verwijderen?

Voordat u het bedieningspaneel verwijdert, moet u er zeker van zijn dat de spanning is uitgeschakeld.

1 Ontgrendel het bedieningspaneel.

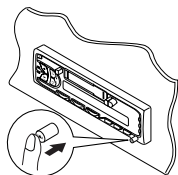

2 Druk het bedieningspaneel iets omhoog en trek tegelijkertijd naar u toe van het apparaat.

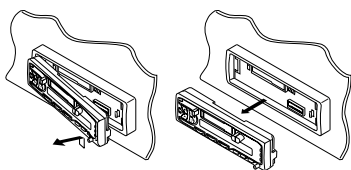

3 Stop het losgemaakte bedieningspaneel in het daarvoor bestemde doosje.

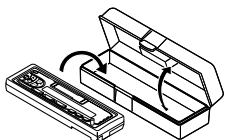

Hoe moet u het bedieningspaneel weer op zijn plaats bevestigen?

1 Stop de linkerkant van het bedieningspaneel in de uitsparing op de houder.

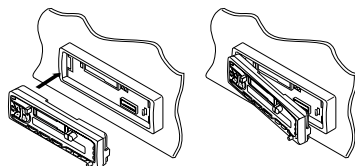

2 Druk op de rechterkant van het bedieningspaneel totdat dit in de houder vastzit.

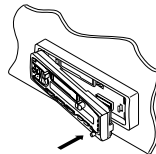

Opmerking over het reinigen van de connectors:

Als u het bedieningspaneel vaak verwijdert, zullen de connectors op een gegeven moment minder goed gaan functioneren.

Om deze mogelijkheid tot het minimum te beperken, moet u de connectors van tijd tot tijd met een met alcohol bevochtigde katoenen doek schoonmaken. Zorg ervoor dat u de connectors daarbij niet beschadigt.

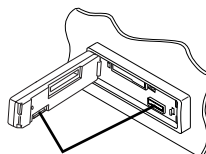

Connectors



GEBRUIK VAN DE CD-WISSELAAR

De volgende beschrijvingen zijn **UITSLUITEND VOOR DE KS-FX430R** voor gebruik van een JVC automatische CD-wisselaar (los verkrijgbaar).

Wij adviseren u om bij uw KS-FX430R een CD-wisselaar uit de CH-X serie te gebruiken. Als u een andere automatische CD-wisselaar hebt, kunt u voor de aansluitingen het beste even contact opnemen met uw JVC IN-CAR ENTERTAINMENT dealer.

- *Voorbeeld: Als u een CD-wisselaar uit de KD-MK serie hebt, hebt u een kabel (KS-U15K) nodig om deze met het apparaat te verbinden.*

Alvorens uw automatische CD-wisselaar te gebruiken:

- Lees de instructies door die bij uw CD-wisselaar zijn geleverd.
- Als er geen CD's in de houder van de CD-wisselaar aanwezig zijn of wanneer de CD's ondersteboven in de houder zitten, verschijnt op het afleesvenster de tekst "NO CD" of "NO DISC". Als dit gebeurt, moet u de houder verwijderen en de CD's op de juiste wijze in de houder plaatsen.
- Als op het afleesvenster de tekst "RESET 1 - RESET 8" verschijnt, is er iets fout met de verbinding tussen dit apparaat en de CD-wisselaar. Als dit gebeurt, moet u de verbinding controleren, de verbindingkabel(s) indien nodig stevig vastmaken en dan op de resetknop van de CD-wisselaar drukken.

CD's afspelen

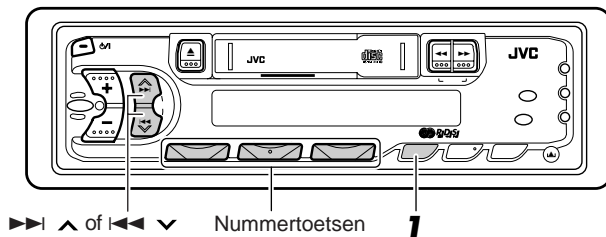

1



Selecteer de automatische CD-wisselaar.

Het afspelen begint bij het eerste muziekstuk van de eerste CD. Alle muziekstukken van alle CD's worden afgespeeld.

- "DISC" of "TIME" kan worden gekozen met de functie voor voorkeuze-instellingen. (Zie blz. 22.)

Met "DISC" gekozen

Nummer van de CD

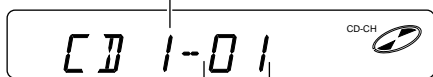

Nummer van het muziekstuk

Met "TIME" gekozen

Verstreken speeltijd

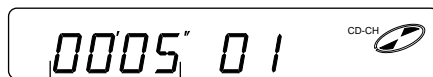

"One-Touch" bediening :

Wanneer u op CD-CH drukt, wordt automatisch de spanning ingeschakeld. U hoeft niet op ATT te drukken om de spanning in te schakelen.



Versneld vooruit afspelen en achteruit afspelen van het muziekstuk

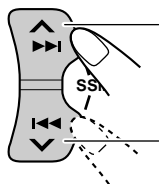

Druk tijdens het afspelen van een CD op ►► ▲ en houd deze toets ingedrukt om het muziekstuk versneld vooruit af te spelen.

Druk tijdens het afspelen van een CD op ◄◄ ▼ en houd deze toets ingedrukt om het muziekstuk achteruit af te spelen.

Naar het volgende of vorige muziekstuk springen

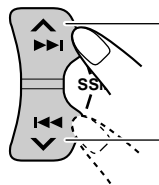

Druk tijdens het afspelen van een CD kort op ►► ▲ om naar het begin van het volgende muziekstuk te gaan. Telkens wanneer u meerdere malen op deze toets drukt, wordt het begin van het eerstvolgende muziekstuk gezocht en afgespeeld.

Druk tijdens het afspelen van een CD kort op ◄◄ ▼ om naar het begin van het huidige muziekstuk te gaan. Telkens wanneer u meerdere malen op deze toets drukt, wordt het begin van het vorige muziekstuk gezocht en afgespeeld.

Direct naar een bepaalde CD gaan

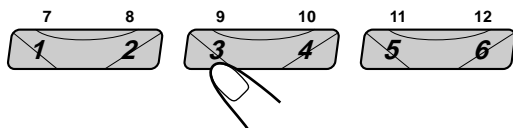

Druk op de nummertoeets die correspondeert met het nummer van de CD om het afspelen te laten beginnen.

- Nummer 1 – 6 selecteren:
Druk kort op 1 (7) – 6 (12).
- Nummer 7 – 12 selecteren:
Druk kort op 1 (7) – 6 (12) en houd deze toets langer dan 1 seconde ingedrukt.

Voorbeeld: Wanneer CD nummer 3 wordt geselecteerd





Kiezen van de weergavefunctie

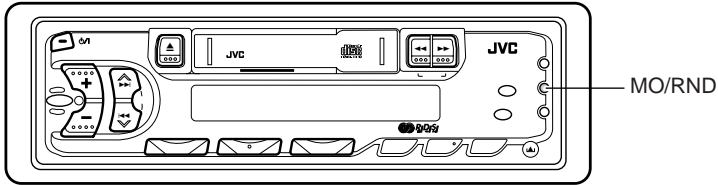

Muziekstukken in willekeurige volgorde afspelen (Random Play)

Elke keer dat u tijdens het afspelen van een CD op MO/RND (Mono/Random) drukt, verandert de modus Random Play als volgt:

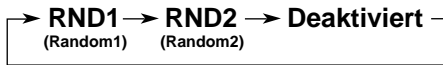

Modus	RND-indicator	Afspelen in willekeurige volgorde
RND1	Constant aan	Alle muziekstukken van de huidige CD, daarna de muziekstukken van de volgende CD enzovoorts.
RND2	Knippert	Alle muziekstukken van alle CD's in de CD-houder.

Levensduur van het apparaat verlengen

Dit apparaat vergt weinig zorg, maar u zult de levensduur van het apparaat kunnen verlengen als u onderstaande instructies opvolgt.

Koppen reinigen

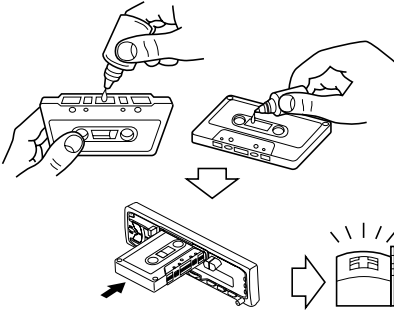

- Reinig de koppen na elke 10 bedrijfsuren met een reinigingsband. Gebruik een type band met vloeistof (verkrijgbaar bij uw detailhandelaar). Wanneer de kop vuil wordt, zijn de volgende symptomen merkbaar:
 - De geluidskwaliteit wordt minder.
 - Het geluidsniveau neemt af.
 - Het geluid valt weg.
- Gebruik geen vuile of stoffige banden.
- Zorg dat het glanzende gedeelte van de kop niet in aanraking komt met metalen of magnetisch gereedschap.

De band schoonhouden

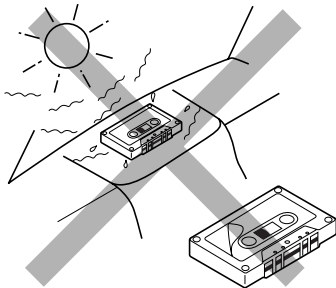

- Bewaar de banden na gebruik altijd in het opbergdoosje.
- Zorg dat u de banden niet neerlegt op:
 - Plaatsen waar zij blootstaan aan direct zonlicht.
 - Zeer vochtige plaatsen.
 - Plaatsen met uitzonderlijk hoge temperaturen.

LET OP!

- *Gebruik geen cassettes met loszittende stickers. Wanneer de band wordt afgespeeld, kan het apparaat hierdoor worden beschadigd.*
- *Zorg dat de band strak zit en geen lussen vertoont. Deze kunnen in het mechanisme verstrikt raken.*
- *Laat na gebruik geen cassettes in de cassettehouder achter. De band kan hierdoor rekken.*



PROBLEMEN OPLOSSEN

Een probleem hoeft niet altijd ernstig te zijn. Voordat u hulp inroept van een dienstverlenende instantie, moet u eerst de volgende punten controleren.

Symptomen	Oorzaken	Oplossingen
• Er kan geen cassette in het apparaat worden gestopt.	U probeert de cassette op de verkeerde manier in de cassettehouder te stoppen.	Stop de cassette in het apparaat en zorg dat de onderkant, waar de band zichtbaar is, rechts zit.
• De cassettes worden heet.	Dit is geen storing.	_____
• Het geluidsniveau van de cassette is erg laag en de geluidskwaliteit is aangetast.	De cassette kop is vuil.	Reinig de kop met een speciale reinigingsband.
• Het geluid wordt soms onderbroken.	Verkeerde verbindingen.	Controleer de bedrading en de verbindingen.
• Er komt geen geluid uit de speakers.	De geluidsknop is op de laagste stand gezet.	Pas het geluid aan totdat het optimale niveau is bereikt.
	Verkeerde verbindingen.	Controleer de bedrading en de verbindingen.
• Automatisch instellen van zenders – SSM (Strong-station Sequential Memory) – functioneert niet.	De signalen zijn te zwak.	Leg de zenders handmatig vast.
• U hoort ruis terwijl u naar de radio luistert.	De antenne zit niet goed vast.	Zorg dat de antenne stevig vast zit.
• Op het afleesvenster verschijnt de tekst “NO CD” of “NO DISC”.	Er zit geen CD in de CD-houder.	Stop de CD's in de CD-houder.
	De CD's zijn verkeerd geplaatst.	Plaats de CD's op de juiste manier.
• Op het afleesvenster verschijnt de tekst “RESET 8”.	Het apparaat is niet op de juiste manier met de CD-wisselaar verbonden.	Verbind het apparaat en de CD-wisselaar op de juiste manier met elkaar en druk op de resetknop van de CD-wisselaar.
• Op het afleesvenster verschijnt de tekst “RESET 1 - RESET 7”.	_____	Druk op de resetknop van de CD-wisselaar.

GELUIDSVERSTERKER

Maximum uitgangsvermogen:

Voor: 35 watt per kanaal

Achter: 35 watt per kanaal

Ononderbroken uitgangsvermogen (RMS):

Voor: 15 watt per kanaal in 4 Ω , 40 tot 20.000 Hz met niet meer dan 0,8% totale harmonische vervorming van het geluid.

Achter: 15 watt per kanaal in 4 Ω , 40 tot 20.000 Hz met niet meer dan 0,8% totale harmonische vervorming van het geluid.

Belastingimpedantie: speling 4 Ω (4 tot 8 Ω)

Regelbereik tonen:

Bas: ± 10 dB bij 100 Hz

Treble: ± 10 dB bij 10 kHz

Weergavekarakteristiek: 40 tot 20.000 Hz

Signaal-/ruisverhouding: 70 dB

Uitgangsniveau/Impedantie: 1,0 V/20 k Ω last (250 nWb/m)

RADIO

Frequentiebereik:

FM: 87,5 tot 108,0 MHz

AM: (MW) 522 tot 1.620 kHz

(LW) 144 tot 279 kHz

[FM-zenders]

Gevoeligheid bij normaal bedrijf:

11,3 dBf (1,0 μ V/75 Ω)

Gevoeligheid bij 50 dB geluidsdemping:

16,3 dBf (1,8 μ V/75 Ω)

Selectiviteit alternatief kanaal (400 kHz):

65 dB

Weergavekarakteristiek: 40 tot 15.000 Hz

Stereo-scheiding: 30 dB

Vangbereik: 1,5 dB

[MW-zenders]

Gevoeligheid: 20 μ V

Selectiviteit: 35 dB

[LW-zenders]

Gevoeligheid: 50 μ V

CASSETTEDECK

Wow & Flutter: 0,15% (WRMS)

Versneld doorspoelen: 190 sec. (C-60)

Weergavekarakteristiek:

50 tot 14.000 Hz (± 3 dB)

Signaal-/ruisverhouding : 52 dB

Stereoseparatie : 40 dB

ALGEMEEN

Voeding:

Werkspanning: gelijkstroom 14,4 volt (speling 11 tot 16 volt)

Aardingssysteem negatieve aarding

Afmetingen (breedte x hoogte x diepte)

Afmetingen apparaat (ten behoeve van installatie): 182 x 52 x 150 mm

Afmetingen paneel: 188 x 58 x 14 mm

Gewicht: 1,3 kg (excl. accessoires)

Ontwerp en specificaties kunnen zonder kennisgeving worden gewijzigd.



EN/GE/FR/NL



Printed in Singapore
1297MNMUIAJES

Download from Www.Somanuals.com. All Manuals Search And Download.

Free Manuals Download Website

<http://myh66.com>

<http://usermanuals.us>

<http://www.somanuals.com>

<http://www.4manuals.cc>

<http://www.manual-lib.com>

<http://www.404manual.com>

<http://www.luxmanual.com>

<http://aubethermostatmanual.com>

Golf course search by state

<http://golfingnear.com>

Email search by domain

<http://emailbydomain.com>

Auto manuals search

<http://auto.somanuals.com>

TV manuals search

<http://tv.somanuals.com>