

JVC

Česky

Polski

Magyar

Русский

MICRO COMPONENT SYSTEM

MIKROSOUČÁSTKOVÝ SYSTÉM

SYSTEM MUZYCZNY MIKRO

MIKROKOMPONENS RENDSZER

СИСТЕМА МИКРОКОМПОНЕНТОВ

UX-S10

— Skládá se z CA-UXS10 a SP-UXS10

— Składa się z CA-UXS10 i SP-UXS10

— A CA-UXS10-ből és az SP-UXS10-ből tevődik össze

— Содержит модули CA-UXS10 и SP-UXS10

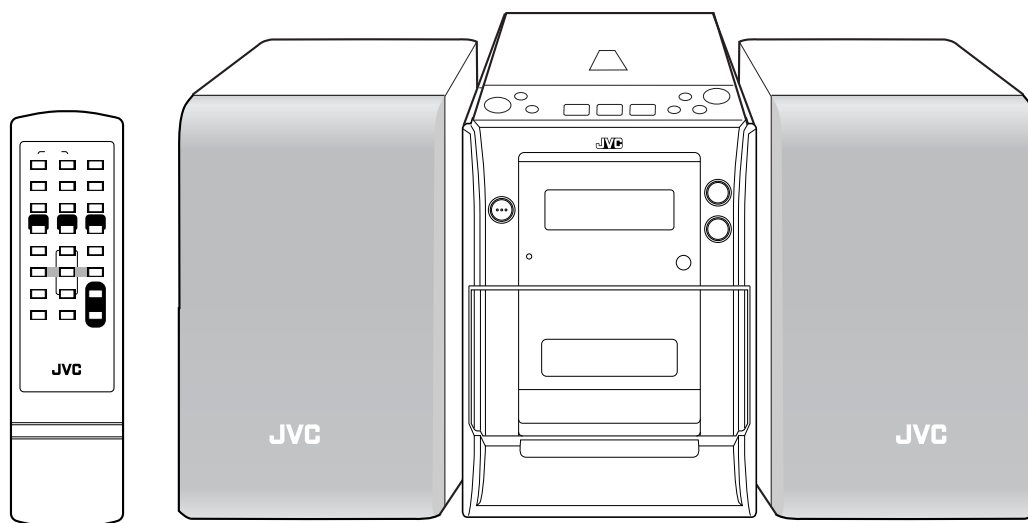

COMPACT
disc
DIGITAL AUDIO

Radio Data System

MP3
PLAYBACK

INSTRUCTONS
PŘÍRUČKA K OBSLUZE
INSTRUKCJA OBSŁUGI
HASZNÁLATI UTASÍTÁS
ИНСТРУКЦИЯ ПО ЭКСПЛУАТАЦИИ

LVT1563-004A
[EV]

Varování, upozornění a jiné Ostrzeżenia, uwagi i inne Figyelmeztetések, biztonsági óvintézkedések és egyéb tudnivalók Предупреждения, меры предосторожности и другие указания

Upozornění – Tlačítko ϕ /I STANDBY/ON!

Odpojte síťovou zástrčku, abyste vypnuli proud úplně (veškeré kontrolky a indikátory zhasnou). Umístěte přístroj tak, aby byla elektrická zásuvka snadno přístupná. Tlačítko ϕ /I STANDBY/ON v žádné poloze nevyplíná síťové napájení.

- Pokud je přístroj v pohotovostním režimu, kontrolka STANDBY svítí červeně.
- Po zapnutí tohoto přístroje kontrolka STANDBY zhasne. Napájení může být ovládáno dálkově.

Uwaga – Przycisk ϕ /I STANDBY/ON!

Aby całkowicie wyłączyć zasilanie, należy odłączyć przewód sieciowy (gasną wszystkie kontrolki i wskaźniki). Podczas podłączania urządzenia, należy upewnić się, że wtyczka jest łatwo dostępna. Przycisk ϕ /I STANDBY/ON w żadnym położeniu nieodłącza urządzenia od sieci.

- Kiedy urządzenie jest w trybie gotowości, kontrolka STANDBY (gotowości) świeci się na czerwono.
- Kiedy urządzenie jest włączone, kontrolka STANDBY (gotowości) gaśnie.

Zasilanie można włączać i wyłączać zdalnie.

Vigyázat – ϕ /I STANDBY/ON gomb!

A hálózati áramellátás teljes kikapcsolásához ki kell húzni a csatlakozó-dugót (az összes égő és jelző kikapcsol). A készülék üzembe helyezésékor győződjön meg róla, hogy a csatlakozó könnyen hozzáférhető legyen. A ϕ /I STANDBY/ON gomb egyik állásával sem kapcsolható ki a hálózati áramellátás.

- Amikor a készülék készenlétben van (STANDBY), a STANDBY jelző pirosan világít.
- Amikor a készülék be van kapcsolva, a STANDBY jelző kikapcsol.

A hálózati áramellátás távirányítóval vezérelhető.

Внимание – Кнопка ϕ /I STANDBY/ON!

Извлеките вилку из розетки, чтобы полностью отключить питания (погаснут все лампы). При установке устройства убедитесь, что розетка легкодоступна. Нажатие кнопки ϕ /I STANDBY/ON не приводит к выключению питания.

- Если устройство находится в режиме ожидания, индикатор STANDBY горит красным цветом.
- Когда устройство включено, индикатор STANDBY не горит.

Включение и выключение питания можно осуществлять с помощью пульта дистанционного управления.

DŮLEŽITÉ PRO LASEROVÉ VÝROBKY

1. LASEROVÝ PRODUKT TŘÍDY 1
2. **UPOZORNĚNÍ:** Neotvírejte vrchní kryt. Přístroj neobsahuje žádné součástky, které by mohl opravit sám uživatel, veškeré opravy přenechte kvalifikovaným odborníkům.
3. **UPOZORNĚNÍ:** Je zde viditelné a neviditelné laserové záření v případě otevření a selhání nebo zničení západky. Vyhněte se přímému vystavení paprsku.
4. **OZNAČENÍ ŠTÍTKY:** ŠTÍTEK VAROVÁNÍ UMÍSTĚNÝ UVNITŘ PŘÍSTROJE.

WAŻNE W PRZYPADKU PRODUKTÓW LASEROWYCH

1. PRODUKT LASEROWY KLASY 1
2. **UWAGA:** Nie zdejmować górnej pokrywy. Wewnątrz urządzenia nie ma elementów przeznaczonych do samodzielnej naprawy przez użytkownika. Wszelkie naprawy powierzyć wykwalifikowanym serwisantom.
3. **UWAGA:** W przypadku otwarcia obudowy i uszkodzenia lub usunięcia zabezpieczenia może dojść do emisji niewidocznego promieniowania laserowego. Unikaj bezpośredniego kontaktu z wiązką lasera.
4. **NALEPKA INFORMACYJNA:** NALEPKĘ OSTRZEGAWCZĄ UMIESZCZONA WEWNATRZ URZĄDZENIA.

FONTOS TUDNIVALÓ A LÉZERBERENDEZÉSEKKEL KAPCSOLATBAN

1. AZ 1 OSZTÁLYBA SOROLT LÉZERBERENDEZÉS
2. **ÓVINTÉZKEDEÉS:** Ne nyissa ki a berendezés felső borítását. A készüléknek nincs a felhasználó által megszerelhető része. A szerelési munkákat hagyja a szakemberekre.
3. **VESZÉLYFORRÁS:** Felnyitáskor látható és nem látható lézersugárzás veszélye, az interlock hibás vagy nem működik. Ne tegye ki magát közvetlen sugárveszélynek.
4. A CÍMKÉK MÁSOLATA: FIGYELMEZTŐ CÍMKE A KESZÜLÉK BELSEJÉBEN ELHELYEZVE.

ВАЖНО ДЛЯ ЛАЗЕРНОЙ АППАРАТУРЫ

1. ЛАЗЕРНАЯ АППАРАТУРА КЛАССА 1
2. **ПРЕДУПРЕЖДЕНИЕ:** Не открывайте верхнюю крышку. Внутри устройства нет частей, которые пользователь может отремонтировать. Ремонт должен осуществляться квалифицированным обслуживающим персоналом.
3. **ПРЕДУПРЕЖДЕНИЕ:** Видимое и невидимое лазерное излучение при открытом устройстве, отказе или нарушении блокировки. Избегайте прямого воздействия излучения.
4. **ЭТИКЕТКА:** ПРЕДУПРЕЖДАЮЩАЯ ЭТИКЕТКА, РАЗМЕЩЕННАЯ НА НАРУЖНОЙ СТОРОНЕ УСТРОЙСТВА.

CAUTION -	INVISIBLE LASER RADIATION WHEN OPEN AND INTERLOCKS DEFEATED. AVOID EXPOSURE TO BEAM.
VORSICHT !	UNSICHTBARE LASERSTRAHLUNG TRITT AUS, WENN DECKEL GEÖFFNET UND WENN SICHERHEITSEVRIEGELUNG ÜBERBRÜCKT IST. NICHT DEM STRAHL AUSSETZEN!
VARNING -	OSYNLIG LASERSTRÅLNING NÄR DENNA DEL ÄR ÖPPNAD OCH SPÄRR ÄR URKOPPLAD STRÅLEN ÄR FÄRLIG.
ADVARSEL -	USYNLIG LASERSTRÅLING VED ÅBNING NÄR SIKKERHEDSAFBRYDERE ER UDE AF FUNKTION. UNDGA UDSÆTTELSE FOR STRÅLING.

UPOZORNĚNÍ

Aby se zabránilo poranění elektrickým proudem, požáru atd.:

1. Nesnímejte šrouby, kryty nebo skříňku.
2. Nevystavujte toto zařízení dešti nebo vlhkosti.

OSTRZEŻENIE

Aby zmniejszyć niebezpieczeństwo porażenia prądem elektrycznym, pożaru, itp.:

1. Nie zdejmuj wkretów, osłon ani obudowy.
2. Nie narażaj niniejszego urządzenia na działanie deszczu lub wilgoci.

ÓVINTÉZKEDÉS

A tűz és az áramütés stb. veszélyének csökkentése érdekében:

1. Ne távolítsa el a készülék csavarjait, külső burkolatát vagy a készülékdobozt.
2. Ne tegye ki a készüléket eső vagy nedvesség hatásának.

ПРЕДОСТЕРЕЖЕНИЕ

Во избежание риска поражения электрическим током, пожара и т.п.:

1. Не снимайте винты, крышки или корпус.
2. Не подвергайте это электрическое оборудование воздействию дождя или влаги.

В соответствии с Законом Российской Федерации "О защите прав потребителей" срок службы (годности) данного товара, "по истечении которого он может представлять опасность для жизни, здоровья потребителя, причинять вред его имуществу или окружающей среде" составляет семь (7) лет со дня производства. Этот срок является временем, в течение которого потребитель данного товара может безопасно им пользоваться при условии соблюдения инструкции по эксплуатации данного товара, проводя необходимое обслуживание, включающее замену расходных материалов и/или соответствующее ремонтное обеспечение в специализированном сервисном центре.

Дополнительные косметические материалы к данному товару, поставляемые вместе с ним, могут храниться в течение двух (2) лет со дня его производства.

Срок службы (годности), кроме срока хранения дополнительных косметических материалов, упомянутых в предыдущих двух пунктах, не затрагивает никаких других прав потребителя, в частности, гарантийного свидетельства JVC, которое он может получить в соответствии с законом о правах потребителя или других законов, связанных с ним.

UPOZORNĚNÍ

- Nezakrývejte větrací otvory. Jestliže budou ventilační otvory zakryty novinami nebo látkou, může docházet k přehřívání zařízení.
- V žádném případě nepokládejte na zařízení zapálené svíčky atd.
- Při likvidaci baterií se řiďte místními ekologickými pokyny.
- Nevystavujte tento přístroj vlivu deště, vlhkosti, kapajících a stříkajících tekutin a nepokládejte na něj předměty naplněné tekutinami, například vázy.

OSTRZEŻENIE

- Nie przekrýwać otwory wentylacyjne. (Jeżeli doszłoby do przekrycia otworów wentylacyjnych gazetami, tkanią itd., ciepło nie mogłoby unikać).
- Nie pokładajc na przyrząd żadnych źródeł z otwartym ogniem, jako rozświecone świece.
- Przy wymianie baterii należy brać do uwagi problemy związane z ochroną środowiska naturalnego, a dlatego muszą być ściśle dotrzymywane przepisy miejscowe albo ustawy dotyczące likwidacji wyładowanych baterii.
- Chronić urządzenie przed deszczem, wilgocią i kroplami wody. Nie stawiać na nim jakichkolwiek pojemników wypełnionych wodą lub innymi płynami – np. wazonów.

ÓVINTÉZKEDÉS

- Ne torlaszolja el a szellőzőnyílásokat (Ha a szellőzőnyílások, lyukak ujsággal, ruhadarabbal, stb. el vannak torlaszolva, a hő képtelen lesz kijutni a készülékből).
- Ne helyezzen a készülék tetejére semmilyen nyílt lángforrást, például égő gyertyákat.
- Az elemek kiselejtezésekor tartsa be a környezetvédelmi előírásokat.
- Ne tegye ki a készüléket eső, nedvesség, csepөгő vagy felfreccsenő víz hatásának, illetve ne belyezzen a készülékre folyadékkal teli tárgyat, például vázát.

Дополнительные правила техники безопасности

- Не пользуйтесь этим прибором в ванной или на местах с источником воды. Не кладите никакие емкости, наполненные водой или другими жидкостями, на верх прибора (напр. лекарства, косметические препараты, вазы, горшки с цветами, кружки, чашки и т.п.).
- Не перекрывайте вентиляционные отверстия/люки. (Тепло не может уходить через газетой или тканью перекрытые вентиляционные люки).
- Не кладите никакие источники открытого огня, напр. горящие свечи, на прибор.
- Не подвергайте даиную аппаратуру воздействию дождя, влаги, падающей каплями или разбрызгивающейся жидкости, а также не ставьте на эту аппаратуру никаких заполненных жидкостью предметов, таких как вазы.

Upozornění: Správná ventilace

Z důvodu vyvarovat se poranění elektrickým proudem a požáru a zabránit poškození umístěte aparát následujícím způsobem:

1. Zepředu: Žádná překážka a volný prostor.
2. Ze stran/ Nahoře/ Vzadu: Žádné překážky by neměly být umístěny ve vzdálenostech uvedených níže.
3. Spodek: Umístěte na rovném povrchu. Umístěním podstavce vysokého 10 cm a více podpoříte odpovídající přívod vzduchu pro ventilaci.

Ostrożnie: Właściwa wentylacja

Aby zapobiec niebezpieczeństwu porażenia prądem elektrycznym, pożaru oraz aby zapobiec uszkodzeniom, ustaw niniejsze urządzenie jak pokazano niżej:

1. Przód: Nie zastawiać otwartej przestrzeni.
2. Boki/ Wierzch/ Tył: Nie zastawiać obszarów o wymiarach wskazanych na diagramie niżej.
3. Spód: Umieścić na równej powierzchni. Zapewnić wystarczający przepływ powietrza umieszczając na podstawie o wysokości co najmniej 10 cm.

Óvintézkedés: Megfelelő szellőzés

Az áramütés és a tűz veszélyének, valamint a készülék károsodásának elkerülése végett az alábbiak figyelembevételével helyezze el a készüléket:

1. Elöl: Akadálymentes, nyitott elhelyezés
2. Oldalt/ Felül/ Háti: Az alábbi ábrának megfelelően biztosítson szabad, akadálymentes területet minden oldalon.
3. Alul: Vízszintes felületen helyezze el a készüléket. A legjobb szellőzés biztosítása érdekében tegye minimum 10 cm-es magasságú állványra a berendezést.

Предостережение: Надлежащая вентиляция

Во избежание риска поражения электрическим током или пожара и для предохранения от повреждения размещайте установку следующим образом:

1. Передняя сторона: Нет препятствий на открытом пространстве.
2. Боковые стороны / верх / задняя сторона: Никаких препятствий не должно быть в местах, обозначенных размерами ниже.
3. Нижняя сторона: Разместите аппарат на ровной поверхности. Обеспечьте возможность воздушной вентиляции, разместив аппарат на подставке высотой 10 см или более.

Pohled zepředu

Widok z przodu

Előlnézet

Вид спереди

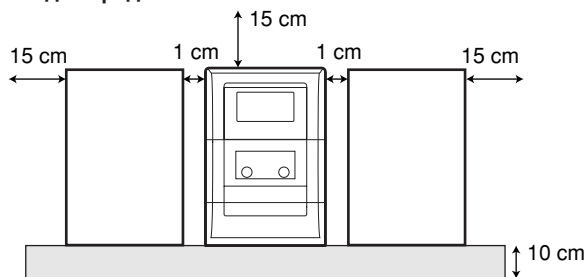

UX-S10

Pohled ze strany

Widok z boku

Oldalnézet

Вид сбоку

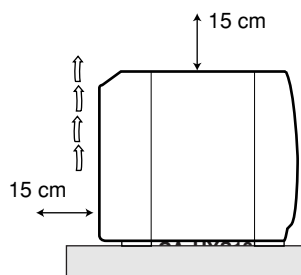

CA-UXS10

Informace pro uživatele k likvidaci starého zařízení

ČESKY

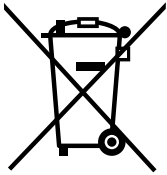

[Evropská unie]

Tento symbol udává, že elektrické a elektronické vybavení nesmí být po skončení životnosti likvidován jako běžný komunální odpad. Produkt musí být předán na příslušném sběrném místě k správnému zpracování, regeneraci a recyklaci elektrického a elektronického vybavení. Musí být zlikvidován správně v souladu s národními předpisy vaší země.

Správnou likvidací tohoto produktu pomůžete zachovat přírodní zdroje a napomáháte prevenci potenciálních negativních dopadů na životní prostředí a lidské zdraví, což by mohly být důsledky nesprávné likvidace tohoto produktu. Podrobnější informace o sběrném místě a recyklaci tohoto produktu si vyžádejte od místních úřadů, podniku zabývajícího se likvidací komunálních odpadů ve vašem místě nebo obchodu, kde jste produkt zakoupili.

Nesprávná likvidace tohoto odpadu může mít za následek postihy podle národní legislativy.

[Firemní uživatelé]

Přejete-li si tento produkt zlikvidovat, navštivte prosím naši webovou stránku www.jvc-europe.com, kde získáte informace o možnosti vrácení produktu.

[Ostatní země mimo Evropskou unii]

Přejete-li si zlikvidovat tento produkt, proveďte to prosím v souladu s příslušnými národními zákony nebo jinými předpisy platnými ve vaší zemi, které se vztahují k likvidaci starého elektrického a elektronického vybavení.

Upozornění:
Tento symbol je platný jen v Evropské unii.

Informacja dla użytkowników, dotycząca utylizacji niesprawnych urządzeń

POLSKI

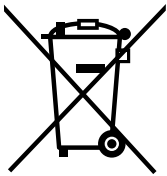

[Kraje Unii Europejskiej]

Symbol przedstawiony obok oznacza, że urządzenia elektrycznych i elektronicznych po zakończeniu okresu ich eksploatacji nie należy wyrzucać razem z odpadami gospodarczymi. Należy je natomiast przekazać do punktu odbioru urządzeń elektrycznych i elektronicznych w celu ich odpowiedniego przerobu, odzysku i utylizacji zgodnie z krajowym ustawodawstwem.

Dbając o prawidłową utylizację produktu, przyczyniasz się do ochrony zasobów naturalnych i zmniejszasz negatywny wpływ oddziaływania na środowisko i zdrowie ludzi, zagrożone niewłaściwym traktowaniem odpadów elektronicznych. Szczegółowe informacje dotyczące punktów zbiórki i powtórnego przerobu odpadów można uzyskać u władz lokalnych, w firmach zajmujących się zagospodarowaniem odpadów lub w sklepie z artykułami elektronicznymi.

Zgodnie z krajowym ustawodawstwem w przypadku nieprawidłowego usuwania wspomnianych odpadów mogą być nakładane kary.

[Użytkownicy biznesowi]

Jeśli zaszła potrzeba pozbycia się niniejszego produktu, prosimy zwrócić na strony www.jvc-europe.com, aby uzyskać informacje o możliwości jego odbioru.

[Kraje poza Unią Europejską]

W razie konieczności pozbycia się niniejszego produktu prosimy postępować zgodnie z lokalnymi przepisami lub innymi zasadami postępowania ze zużytym sprzętem elektrycznymi i elektronicznymi.

Uwaga:
Taki symbol jest ważny tylko w Unii Europejskiej.

Felhasználói tájékoztató az elhasznált berendezések ártalmatlanításáról

MAGYAR

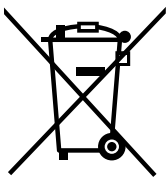

[Európai Unió]

Ez a szimbólum azt jelzi, hogy az elektromos és elektronikus berendezést a hasznos élettartama végén nem szabad háztartási szemétként kezelni. Ehelyett a terméket a megfelelő, elektromos és elektronikus berendezések hulladékainak hasznosítására szakosodott gyűjtőhelyre kell vinni, hogy a nemzeti törvényeknek megfelelően történjék kezelése, visszanyerése és újrahásznosítása.

A termék megfelelő ártalmatlanításával segít megőrizni a természetes erőforrásokat és megelőzheti azokat a környezetet és az egészségre gyakorolt ártalmas hatásokat, amelyeket a termék hulladékának helytelen kezelése egyébként okozhat, továbbá csökkenti az elektromos berendezésekből származó hulladékok mennyiségét és segíti az újrahásznosítást és újrafeldolgozást.

A nemzeti törvények értelmében az ilyen hulladék helytelen ártalmatlanítása esetén büntetést szabhatnak ki.

[Üzleti felhasználók]

Amennyiben ártalmatlanítani kívánja ezt a terméket, kérjük, látogasson el weboldalunkra: www.jvc-europe.com, ahol tájékoztatást kaphat a termék visszavételével kapcsolatban.

[Az Európai Unión kívüli országok]

Amennyiben ártalmatlanítani kívánja ezt a terméket, kérjük, a megfelelő nemzeti jogszabályok, illetve az Ön országának az elektromos és elektronikus berendezések hulladékának kezelésére vonatkozó, egyéb szabályai szerint végezze.

Figyelem!
Ez a szimbólum csak az Európai Unióban érvényes.

Информация для пользователей, выбрасывающих старое оборудование

РУССКИЙ

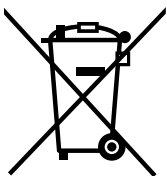

[Европейский Союз]

Это символ указывает, что после окончания срока службы соответствующего электрического или электронного оборудования, нельзя выбрасывать его вместе с обычным бытовым мусором. Вместо этого, оно подлежит сдаче на утилизацию в соответствующий пункт приема электрического и электронного оборудования для последующей переработки и утилизации в соответствии с национальным законодательством.

Обеспечивая правильную утилизацию данного продукта, Вы помогаете сберечь природные ресурсы и предотвращаете ущерб для окружающей среды и здоровья людей, который возможен в случае ненадлежащего обращения. Более подробную информацию о пунктах приема и утилизации данного продукта можно получить в местных муниципальных органах, на предприятии по вывозу бытового мусора или по месту приобретения продукта.

Нарушение правил утилизации данного типа отходов в соответствии с национальным законодательством является административным правонарушением.

[Организации-пользователи]

Прежде чем выбрасывать данный продукт, ознакомьтесь с информацией о приемке отработавших продуктов, приведенной на веб-узле www.jvc-europe.com.

[Страны, не входящие в Европейский Союз]

Если Вы собираетесь выбросить данный продукт, руководствуйтесь национальным законодательством или другими правилами, действующими в Вашей стране по отношению к переработке старого электрического и электронного оборудования.

Внимание:
Действие этого символа распространяется только на Европейский Союз.

Úvod

**Děkujeme vám za zakoupení jednoho z výrobků JVC.
Než začnete přístroj používat, pečlivě si přečtěte tuto příručku, aby výkon přístroje byl co nejlepší. Příručku poté uschovejte pro budoucí potřebu.**

Informace o této příručce

Tato příručka je uspořádána takto:

- **Tato příručka vysvětluje především ovládání pomocí tlačítek na dálkovém ovladači. Pokud není uvedeno jinak, můžete používat tlačítka na dálkovém ovladači a na zařízení pro stejné operace v případě, že mají stejné či podobné názvy (nebo označení).**
- Základní pokyny pro běžné užívání, které jsou společné pro více funkcí, jsou uvedeny na jednom místě a nejsou opakovány u každého postupu. Neopakují se například pokyny týkající se zapínání a vypínání přístroje, nastavování hlasitosti, změny zvukových efektů a dalších, které jsou popsány v části „Běžné postupy“ na stranách 8 a 9.
- V této příručce jsou použity následující symboly:



Důrazné upozornění na nebezpečí poškození nebo požáru, resp. zásahu elektrickým proudem.

Jsou zde také uvedeny informace o podmínkách, které negativním způsobem ovlivňují možný výkon přístroje.



Dává pokyny a rady, které by měl uživatel znát.

Pokyny

Instalace přístroje

- Přístroj umístěte na rovném, suchém, nepříliš chladném ani horkém místě (s teplotami v rozmezí od 5 °C do 35 °C).
- Přístroj umístěte na dostatečně větrané místo, aby nedošlo k vnitřnímu přehřátí.
- Mezi přístrojem a televizorem ponechtejте dostatečnou vzdálenost.
- Reprodukory umístěte do bezpečné vzdálenosti od televizoru, aby nedocházelo k rušení.



NEUMÍSTUJTE přístroj v blízkosti zdrojů tepla nebo na místo vystavené přímému slunečnímu záření, nadměrné prašnosti nebo otřesům.

Zdroje napájení

- Při odpojování přístroje ze zásuvky nikdy netahejte za šňůru napájení. Vždy uchopte zástrčku.



NEBERTE šňůru napájení do mokrých rukou.

Kondenzace vlhkosti

Ke srážení vlhkosti na čočkách uvnitř přístroje může dojít v těchto případech:

- po zapnutí vytápění v místnosti,
- ve vlhké místnosti,
- jestliže je přístroj přemístěn z chladného prostředí do teplého.

V tomto případě přístroj pravděpodobně nebude správně fungovat. Ponechtejte ho několik hodin zapnutý, dokud se vlhkost neodpaří. Potom vytáhněte šňůru ze zásuvky a znovu ji zapojte.

Další pokyny

- Pokud do přístroje vnikne kovový předmět nebo kapalina, vytáhněte napájecí šňůru ze zásuvky. Před jakýmkoli dalším používáním se obraťte na prodejce.
- Pokud nebudete přístroj delší dobu používat, vytáhněte napájecí šňůru ze zásuvky.



NEPROVÁDĚJTE demontáž přístroje - uživatel nesmí opravovat žádnou vnitřní součást.

Jestliže nastanou potíže, odpojte napájecí šňůru a obraťte se na prodejce.

Umístění tlačítek a ovládacích prvků	3
Základní jednotka	3
Dálkový ovladač	5
Začínáme	6
Vybalování přístroje	6
Vložení baterií do dálkového ovladače	6
Přípojky	6
Běžné postupy	8
Nastavení hodin	8
Zapnutí	8
Výběr zdroje	9
Nastavení hlasitosti	9
Volba zvukových režimů	9
Zvýraznění basového zvuku	9
Poslech rozhlasového vysílání na vlnách FM a AM (MW)	10
Naladění stanice	10
Předvolba stanic	11
Naladění předvolené stanice	11
Příjem stanic FM se systémem Radio Data System	12
Změny informací systému Radio Data System	12
Vyhledávání programů pomocí kódů PTY (PTY Search)	12
Přehrávání disků	14
Přehrávání celého disku – normální přehrávání	14
Základní funkce disků	15
Programování pořadí přehrávání stop – programované přehrávání	15
Přehrávání náhodně zvolených stop – náhodné přehrávání ...	16
Opakování stop – opakované přehrávání	16
Zobrazení různých informací	16
Přehrávání magnetofonových kazet	17
Přehrávání magnetofonové kazety	17
Nahrávání	18
Nahrávání z rádia	18
Nahrávání disků – synchronizované nahrávání disků	19
Používání časovačů	20
Použití denního časovače	20
Použití časovače vypnutí přehrávání	21
Údržba	22
Odstraňování problémů	23
Specifikace	24

Umístění tlačítek a ovládacích prvků

Seznamte se s tlačítky a ovládacími prvky na přístroji.

Základní jednotka

Horní pohled

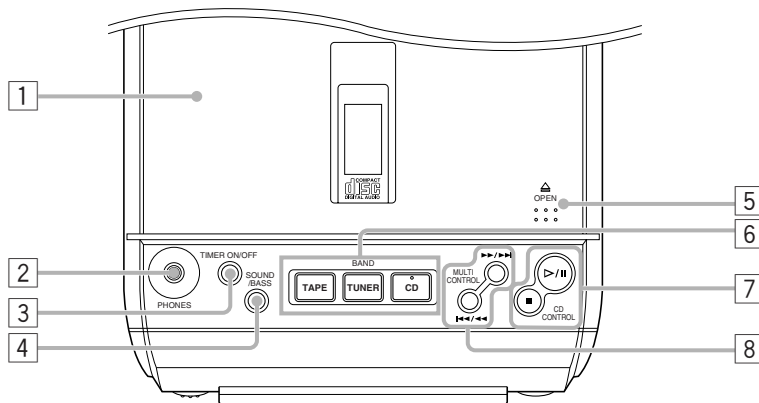

Pohled zepředu

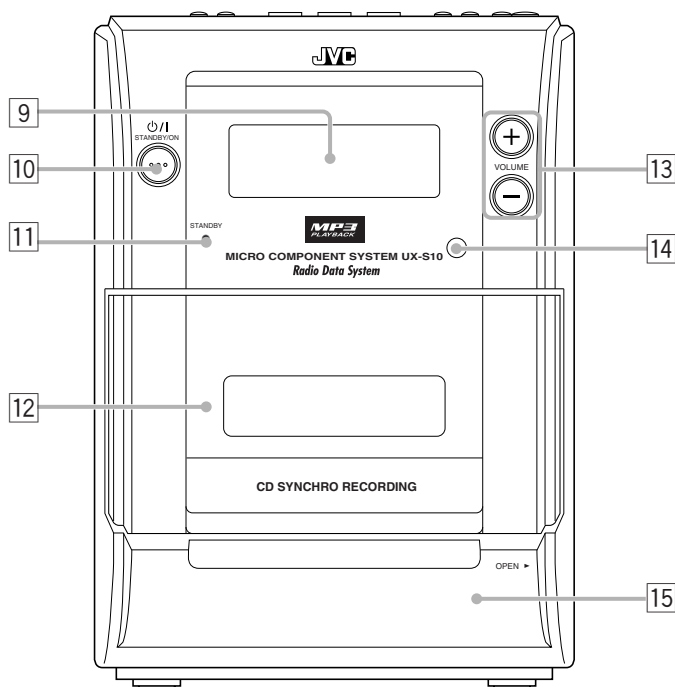

Pod předním krytem

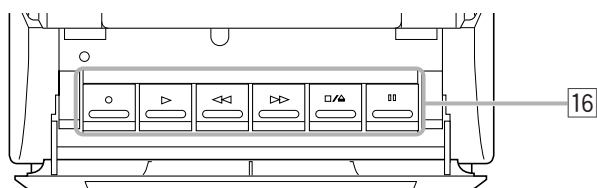

Displej na čelním panelu

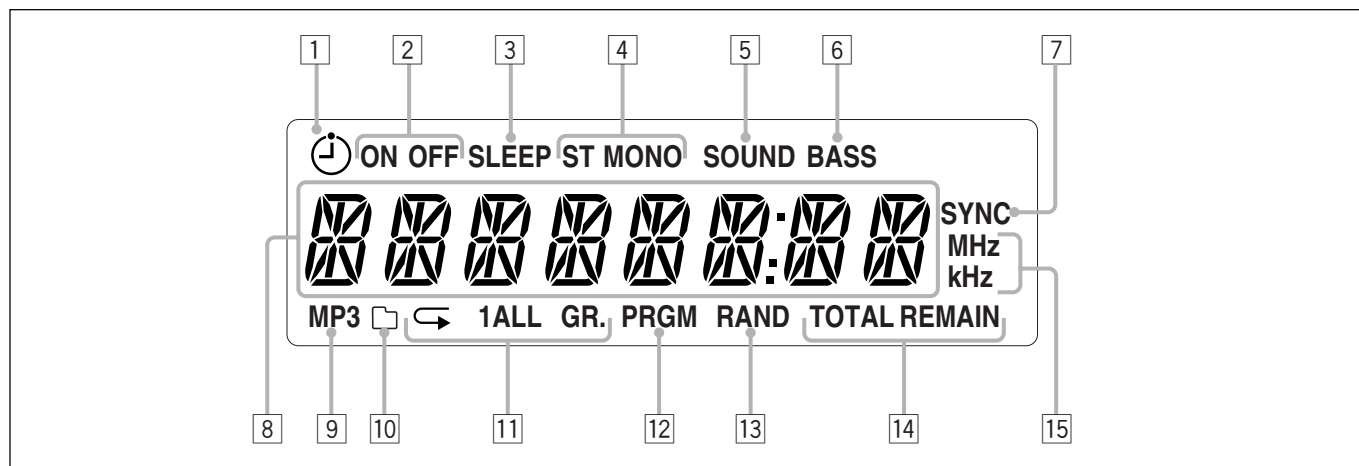

Podrobnosti najdete na stránkách uvedených v závorkách.

Základní jednotka

- 1 Kryt disku (14)
- 2 Konektor pro sluchátka (9)
- 3 Tlačítko TIMER ON/OFF (20)
- 4 Tlačítko SOUND/BASS (9)
- 5 ▲ OPEN (otevření krytu disku) (14, 15)
- 6 Tlačítka zdroje
 - TAPE, TUNER/BAND, CD (Kazeta, Tuner/pásmo, CD)
 - Stisknutím některého těchto tlačítek lze také zapnout přístroj.*
- 7 CD CONTROL - tlačítka ovládání jednotky CD (14, 15)
 - ▷/||, ■
- 8 MULTI CONTROL - tlačítka víceúčelového ovládání
 - ►►/►►, ◀◀/◀◀
- 9 Displej
- 10 Tlačítko ⏻/STANDBY/ON (8, 20)
- 11 Standby – kontrolka pohotovostního režimu (8)
- 12 Přihrádka kazety (17)
- 13 Tlačítka hlasitosti VOLUME +/- (9)
- 14 Senzor dálkového ovladače (5)
- 15 Přední kryt (17)
- 16 Tlačítka ovládání kazety (17 – 19)
 - ○ (nahrávání), ▷ (přehrávání), ◀◀ (rychlé převíjení vzad), ▷▷ (rychlé převíjení vpřed), ◻/△ (zastavení/otevření přihrádky kazety), ◻◻ (pozastavení)

Displej

- 1 ⏻ indikátor časovače
- 2 ON/OFF indikátory zapnutí a vypnutí časovače
- 3 SLEEP indikátor vypnutí přehrávání
- 4 Indikátory režimu FM
 - ST (stereo), MONO
- 5 SOUND indikátor zvuku
- 6 BASS indikátor basů
- 7 SYNC indikátor synchronizace
- 8 Hlavní displej
 - Zobrazí název zdroje a další informace.
- 9 Indikátor MP3
- 10 Indikátor skupiny nebo složky
- 11 Indikátory opakování
 - ◁, 1, ALL, GR.
- 12 PRGM indikátor programu
- 13 RAND indikátor náhodného výběru
- 14 Indikátory času
 - TOTAL (Celkový), REMAIN
- 15 Indikátory frekvence
 - MHz, kHz

Otevření předního krytu

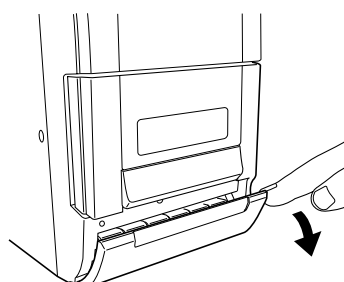

Dálkový ovladač

Podrobnosti najdete na stránkách uvedených v závorkách.

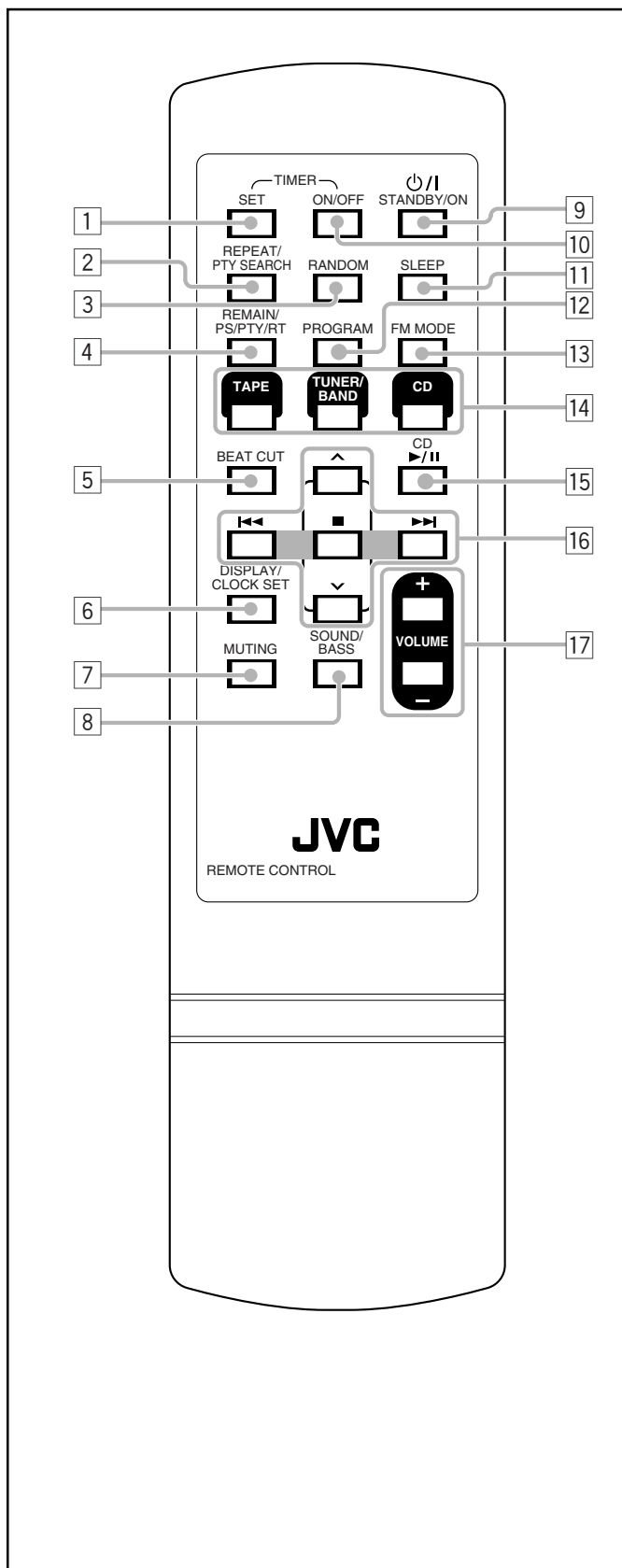

- 1 Tlačítko TIMER SET (20)
- 2 Tlačítko REPEAT/PTY SEARCH (12, 16)
- 3 Tlačítko RANDOM (16)
- 4 Tlačítko REMAIN/PS/PTY/RT (12, 16)
- 5 Tlačítko BEAT CUT (10, 18)
- 6 Tlačítko DISPLAY/CLOCK SET (8)
- 7 Tlačítko MUTING (9)
- 8 Tlačítko SOUND/BASS (9)
- 9 Tlačítko ϕ /I STANDBY/ON (8, 20)
- 10 Tlačítko TIMER ON/OFF (20, 21)
- 11 Tlačítko SLEEP (21)
- 12 Tlačítko PROGRAM (11, 15, 16, 20)
- 13 Tlačítko FM MODE (10)
- 14 Tlačítka zdroje
 - TAPE, TUNER/BAND, CD (Kazeta, Tuner/pásmo, CD)
 - Stisknutím některého z těchto tlačítek lze také zapnout přístroj.*
- 15 Tlačítko CD \blacktriangleright /|| (14, 15)
- 16 Tlačítka víceúčelového ovládání
 - \wedge , \vee
 - \blacktriangleleft , \blacksquare , \blacktriangleright
- 17 Tlačítka VOLUME + / - (9)

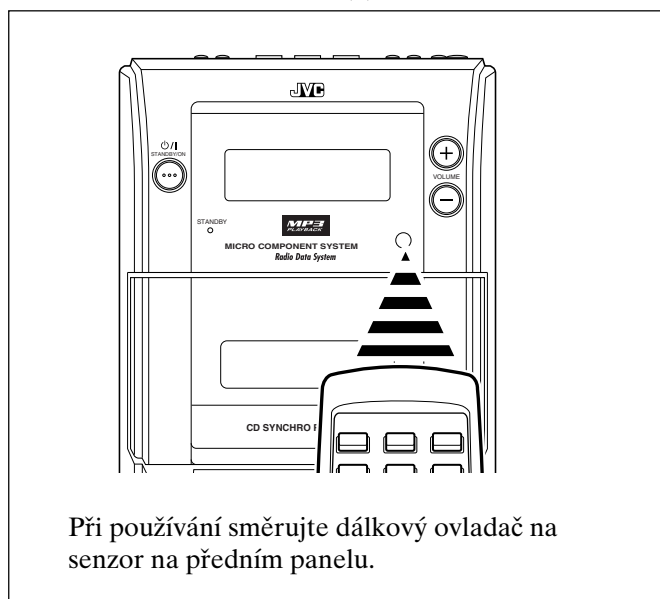

Vybalování přístroje

Po vybalení přístroje zkontrolujte, zda balení obsahuje všechny následující položky.

Číslo v závorkách udává množství dodaných kusů.

- Anténa FM (1)
- Smyčková anténa AM - pro střední vlny (1)
- Dálkový ovladač (1)
- Baterie (2)

Jestliže některá položka chybí, obraťte se neprodleně na prodejce.

Vložení baterií do dálkového ovladače

Vložte do dálkového ovladače baterie R03(UM-4)/AAA(24F) tak, aby se polarita (+ a -) na bateriích shodovala s označením + a - v přihrádce na baterie. Pokud již není možno přístroj ovládat dálkovým ovladačem, vyměňte obě baterie současně.

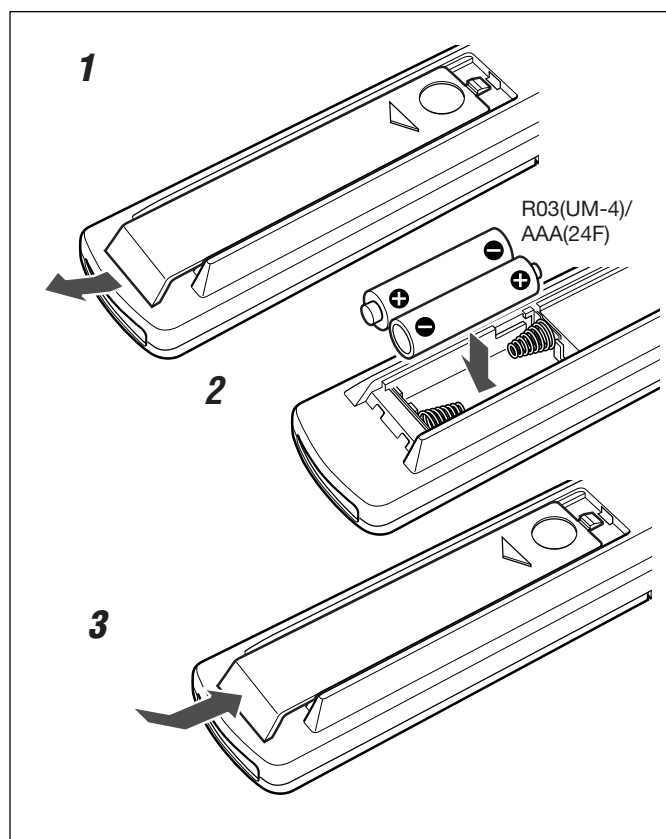

- NEPOUŽÍVEJTE starou baterii společně s novou.
- NEPOUŽÍVEJTE současně odlišné typy baterií.
- NEVYSTAVUJTE baterie teplu ani otevřenému ohni.
- Pokud nebudete dálkový ovladač delší dobu používat, NENECHÁVEJTE baterie v přihrádce na baterie. Jinak může dojít k poškození ovladače elektrolytem unikajícím z baterií.

Připojky

Připojení reproduktorů

Reproduktory je možné připojit pomocí kabelů reproduktorů.

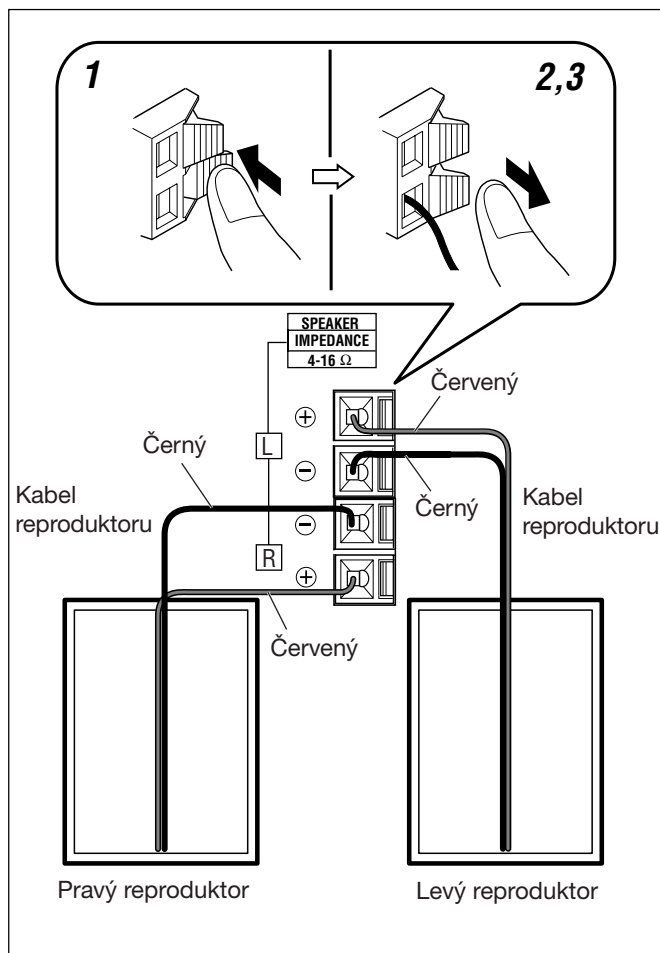

1 Přidržte svorku konektoru reproduktoru.

2 Do konektoru zasuňte konec kabelu reproduktoru.

Spárujte polaritu konektorů reproduktorů: červená (+) k červené (+) a černá (-) k černé (-).

3 Uvolněte svorku.

UPOZORNĚNÍ:

- Použijte pouze reproduktory se stejnou impedancí, jako je impedance konektorů reproduktorů na zadní straně jednotky.
- K jednomu konektoru připojujte POUZE jeden reproduktor.

Připojení antén AM (MW) a FM

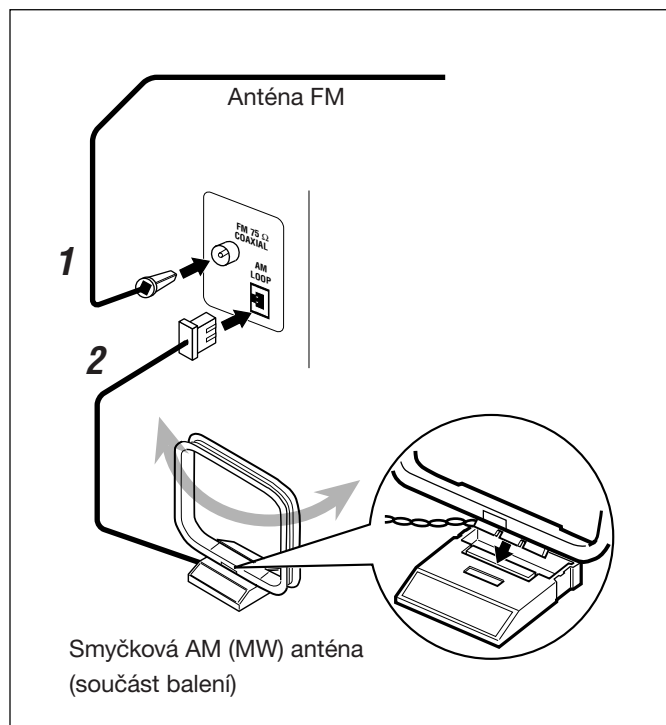

1 Připojte anténu FM ke konektoru FM COAXIAL 75 Ω.

Upevněte ji v poloze, která zajišťuje nejlepší příjem, a připevněte ji na zeď nebo jiné místo.

2 Smyčkovou anténu AM (pro střední vlny), která je součástí balení, připojte ke konektoru AM LOOP.

Anténu umístěte mimo přístroj a nastavte ji tak, aby byl příjem co nejlepší.



Chcete-li dosáhnout lepší příjem pásma FM i AM (středních vln):

- Zkontrolujte, zda se vodiče antény nedotýkají žádných jiných konektorů či připojovacích kabelů.
- Anténa musí být v dostatečné vzdálenosti od kovových částí přístroje, připojovacích kabelů a napájecí šňůry.



Informace o dodávané anténě FM

Anténu FM dodávanou s tímto přístrojem lze použít jako dočasné řešení. Je-li příjem slabý, můžete zapojit venkovní anténu FM.

Zapojení venkovní antény FM

Před zapojením odpojte dodávanou anténu FM.

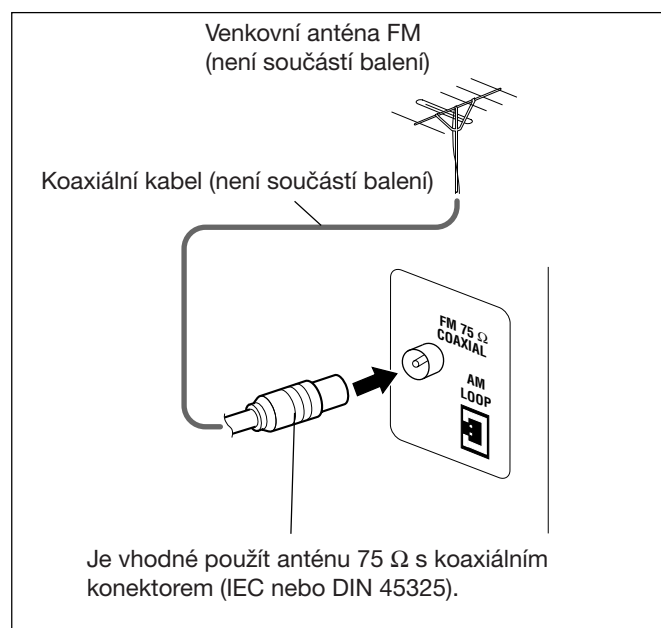

NYNÍ můžete zapojit jednotku.

UPOZORNĚNÍ:

Před zapojením napájecí šňůry do sítě se ujistěte, že jste vše řádně zapojili.

Nastavení hodin

Před jakýmkoliv dalším používáním přístroje nejprve nastavte hodiny. Po zapojení napájecí šňůry začne na displeji blikat údaj „0:00“.

Hodiny je možné nastavit, když je přístroj zapnutý nebo je v pohotovostním režimu.

- Následující kroky je nutné provést v časovém limitu. Pokud se nastavování zruší před dokončením, začněte znovu od kroku 1.

Pouze na dálkovém ovladači:

- 1** Pokud je přístroj v pohotovostním režimu, stiskněte a podržte tlačítko **DISPLAY/CLOCK SET**, dokud nezačne blikat označení hodin.

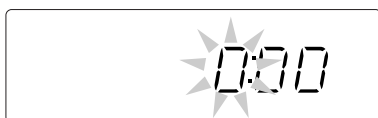

- Pokud je přístroj zapnutý, zadejte režim hodin stisknutím tlačítka **DISPLAY/CLOCK SET**. Potom stiskněte a podržte tlačítko **DISPLAY/CLOCK SET**.

- 2** Stisknutím tlačítka **◀◀** nebo **▶▶** nastavte hodinu a potom stiskněte tlačítko **DISPLAY/CLOCK SET**.

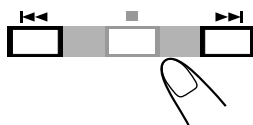

- Když stisknete a podržíte tlačítko **◀◀** nebo **▶▶**, začne se údaj hodin měnit. Začne blikat údaj minut.



- 3** Stisknutím tlačítka **◀◀** nebo **▶▶** nastavte minuty a potom stiskněte tlačítko **DISPLAY/CLOCK SET**.

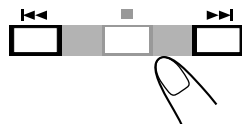

- Když stisknete a podržíte tlačítko **◀◀** nebo **▶▶**, začne se údaj minut měnit. Na displeji se na chvíli objeví nápis „CLOCK OK“ a spustí se vestavěné hodiny.

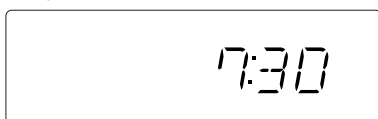

- Při odpojení napájecí šňůry nebo výpadku napájení**
Hodiny se okamžitě nastaví na hodnotu „0:00“. Pokud k tomu dojde, nastavte hodiny znovu.
- Hodiny se mohou předcházet nebo zpoždovat o 1 nebo 2 minuty za měsíc.**
Pokud k tomu dojde, nastavte hodiny znovu.

Zobrazení hodin, je-li přístroj zapnut

POUZE na dálkovém ovladači:

Stiskněte tlačítko **DISPLAY/CLOCK SET**.

- Každým stisknutím tlačítka se na displeji střídavě objeví zobrazení hodin a normální zobrazení.



Změna hodin

Zopakujte kroky 1 až 3 v postupu „Nastavení hodin“.

Zapnutí přístroje

Chcete-li přístroj zapnout, stiskněte tlačítko **⏻/I** **STANDBY/ON**.

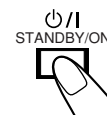

Kontrolka pohotovostního režimu na přístroji zhasne.

- Po stisknutí tlačítka zdroje (**TAPE**, **TUNER/BAND** nebo **CD**) se přístroj automaticky zapne.

Chcete-li přístroj vypnout (do pohotovostního režimu), stiskněte znovu tlačítko **⏻/I** **STANDBY/ON**.

Kontrolka pohotovostního režimu na přístroji se rozsvítí červeně.

- Na displeji bude blikat údaj „0:00“, dokud nenastavíte vestavěné hodiny. Po nastavení hodin se čas bude zobrazovat na displeji v době, kdy je přístroj v pohotovostním režimu.
- Přístroj spotřebovává malé množství energie i v pohotovostním režimu.

Pokud chcete napájení úplně vypnout, odpojte napájecí šňůru ze zásuvky.



- Při odpojení napájecí šňůry nebo výpadku napájení:**
Hodiny se okamžitě nastaví na hodnotu „0:00“. Pokud k tomu dojde, nastavte hodiny znovu.

Výběr zdroje

Chcete-li vybrat zdroj, stiskněte tlačítko TAPE, TUNER/BAND nebo CD.

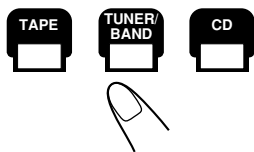

- Pokud jako zdroj vyberete TAPE nebo CD, nespustí se přehrávání automaticky.

Informace o obsluze rádia (FM nebo AM (MW)) naleznete na stranách 10 – 13.

Informace o obsluze přehrávače disků CD naleznete na stranách 14 – 16.

Informace o obsluze přehrávače kazet naleznete na straně 17.

Informace o nahrávání na kazetu naleznete na stranách 18 a 19.

Nastavení hlasitosti

Stupeň hlasitosti je možné nastavovat pouze na zapnutém přístroji. Stupeň hlasitosti je možné nastavit na úroveň „VOL MIN“, „VOL 1“ – „VOL 39“ a „VOL MAX“.

- Stupeň hlasitosti nemá žádný vliv na nahrávání.

Hlasitost můžete zvýšit tlačítkem VOLUME +. **Hlasitost můžete snížit** tlačítkem VOLUME –.

- Jestliže stisknete a podržíte některé z těchto tlačítek, můžete průběžně měnit stupeň hlasitosti.

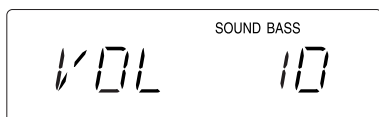

Přechodné ztlumení zvuku

POUZE na dálkovém ovladači:

Stiskněte tlačítko MUTING.

Hlasitost se sníží a na displeji začne blikat nápis „MUTING“.



Stisknete-li tlačítko MUTING znovu, zvuk se opět obnoví.

- Ztlumení se také zruší, když změníte úroveň hlasitosti.



Individuální poslech

Zapojte sluchátka ke konektoru PHONES. Z reproduktorů nebude vycházet žádný zvuk. Před zapojením nebo nasazením sluchátek snižte hlasitost.



NEVYPÍNEJTE přístroj (do pohotovostního režimu), pokud je nastaven příliš vysoký stupeň hlasitosti; jinak by při příštím zapnutí přístroje či přehrávání z některého zdroje mohla náhlá zvuková vlna poškodit váš sluch, reproduktory nebo sluchátka. **UPOZORNĚNÍ:** Je-li přístroj v pohotovostním režimu, nelze upravovat úroveň hlasitosti.

Volba zvukových režimů

Můžete vybrat jeden ze 4 zvukových režimů.

- Tato funkce také ovlivňuje zvuk ze sluchátek.
- Tato funkce ovlivní pouze přehrávaný zvuk, nikoli nahrávání.

Chcete-li vybrat zvukový režim, stiskněte opakovaně tlačítko SOUND/BASS.

- Po každém stisknutí tlačítka se režim přehrávání změní následujícím způsobem:

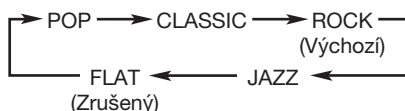

POP: Lepší zvuk vokálů a středního rozsahu.

CLASSIC: Zvuk obohacený o jemné výšky a bohatší basy.

ROCK: Silný zvuk se zvýrazněnými výškami a basy.

JAZZ: zesílené nižší frekvence pro jazzovou hudbu.

FLAT: Potlačení efektu ekvalizéru.

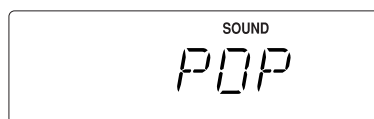

Po zapnutí zvukového režimu se na displeji rozsvítí indikátor SOUND.

Zvýraznění basového zvuku

Bohatost a plnost basového zvuku je zřetelně zachována bez ohledu na to, jak nízko nastavíte hlasitost – hyperbasový zvuk.

- Tato funkce také ovlivňuje zvuk ze sluchátek.
- Tato funkce ovlivní pouze přehrávaný zvuk, nikoli nahrávání.

Pro zapnutí tohoto efektu stiskněte a podržte tlačítko SOUND/BASS, dokud se na displeji neobjeví nápis „HBS ON“ a nerozsvítí se indikátor BASS.



Pro vypnutí tohoto efektu znovu stiskněte a podržte tlačítko SOUND/BASS, dokud se na displeji neobjeví nápis „HBS OFF“ a nezhasne indikátor BASS.

Naladění stanice

1 Stisknutím tlačítka TUNER/BAND vyberte možnost FM nebo AM.

Přístroj se automaticky zapne a naladí na předchozí přijímanou stanici FM nebo AM (MW).

- Každým stisknutím tohoto tlačítka se přepne mezi pásmy FM a AM (střední vlny).

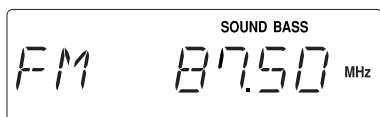

2 Stiskněte a podržte tlačítka >>> nebo <<< (nebo >>>/>>> nebo <<</<<< na přístroji) po dobu nejméně 1 sekundy.

- >>> (>>>/>>>):
Zvýší frekvenci.
- <<< (<<</<<<):
Sníží frekvenci.

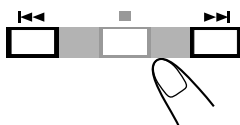

Přístroj začne vyhledávat stanice. Vyhledávání se ukončí, jestliže se naladí stanice s dostatečně silným signálem.

- Jestliže je program v pásmu FM vysílán stereo, rozsvítí se na displeji indikátor ST (stereo), avšak pouze v případě, že je příjem dobrý.

Chcete-li zastavit vyhledávání, stiskněte tlačítka >>> nebo <<< (nebo >>>/>>> nebo <<</<<< na přístroji).



Opakované stisknutí tlačítka >>> nebo <<< (nebo >>>/>>> nebo <<</<<< na přístroji)

Frekvence se postupně mění.

Změna režimu příjmu FM

POUZE na dálkovém ovladači:

Pokud je příjem stereofonního vysílání FM špatný nebo šumí, stiskněte tlačítka FM MODE, aby se na displeji rozsvítil indikátor MONO. Příjem se zlepší.



Chcete-li obnovit stereofonní příjem, stiskněte znovu tlačítka FM MODE, aby indikátor MONO zhasnul. V tomto režimu můžete poslouchat stereofonní zvuk, pokud je program vysílán stereofonně.

Potlačení efektu bubnů při poslechu stanice v pásmu AM (MW) – potlačení efektu bubnů (Beat Cut)

POUZE na dálkovém ovladači:

Při nahrávání vysílání v pásmu AM (MW) mohou být slyšet bubny, které při poslechu vysílání bez nahrávání slyšet není.

Pokud k tomu dojde, stiskněte během nahrávání opakovaně tlačítka BEAT CUT, dokud není efekt potlačen.

- Každým stisknutím tlačítka se displej přepíná mezi možnostmi CUT-1 a CUT-2.



Předvolba stanic

Je možné ručně předvolit 30 stanic v pásmu FM a 10 stanic v pásmu AM (MW).

Někdy jsou v tuneru již uloženy testovací frekvence, protože byly funkce předvolby tuneru před expedicí kontrolovány. V tomto případě nejde o závadu. Předvolbu požadovaných stanic do paměti můžete provádět některým z uvedených způsobů.

- Následující kroky je nutné provést v časovém limitu. Pokud se nastavování zruší před dokončením, začněte znovu od kroku 2.

POUZE na dálkovém ovladači:

1 Naladíte stanici, kterou chcete předvolit.

- Viz kapitola „Naladění stanice“ na straně 10.

2 Stiskněte tlačítko PROGRAM.

Na displeji začne blikat „01”.



3 Stiskněte ^ nebo v vyberte číslo předvolby.

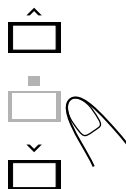
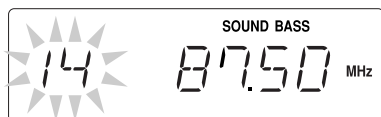

4 Znovu stiskněte tlačítko PROGRAM.

Na displeji se objeví „STATION STORED”.



5 Předvolbu dalších stanic provedete opakováním kroků 1 až 4. Každé stanici přiřadíte odlišné číslo předvolby.

- Uložení nové stanice na již přiřazeném čísle se dříve nastavená stanice vymaže.



Při odpojení napájecí šňůry nebo výpadku napájení:
Předvolené stanice zůstanou v přístroji zachovány.

Naladění předvolené stanice

POUZE na dálkovém ovladači:

1 Stisknutím tlačítka TUNER/BAND vyberte možnost „FM” nebo „AM”

Přístroj se automaticky zapne a naladí na předchozí přijímanou stanici FM nebo AM (MW).

- Každým stisknutím tohoto tlačítka se přepne mezi pásmy FM a AM (střední vlny).



2 Stiskněte ^ nebo v vyberte číslo předvolby.

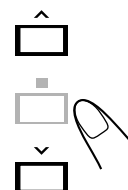

Systém Radio Data System umožňuje stanicím v pásmu FM vysílat kromě obvyklých programových signálů ještě dodatečný signál. Stanice mohou například vysílat svá jména a informace o tom, jaký program vysílají: sportovní, hudební atd.

Tento přístroj umožňuje přijímat následující typy signálů Radio Data System:

PS (Programová služba):

Zobrazuje názvy běžně známých stanic.

PTY (Typ programu):

Zobrazuje typy vysílaných programů.

TEXT (Textová zpráva):

Zobrazuje textové zprávy vysílané stanicemi.



Další informace o systému Radio Data System

- Některé stanice FM a AM (MW) nevysílají signály systému Radio Data System.
- Služby systému Radio Data System jsou na různých stanicích v pásmu FM odlišné. Podrobnosti o službách systému Radio Data System můžete získat od místních rozhlasových stanic.
- Pokud přijímaná stanice nevysílá signály systému Radio Data System správně nebo pokud je signál slabý, nemusí systém Radio Data System fungovat správně.

Změny informací systému Radio Data System

Informace systému Radio Data System se zobrazují na displeji během poslechu stanice v pásmu FM.

POUZE na dálkovém ovladači:

Stiskněte tlačítko REMAIN/PS/PTY/RT.

- Každým stisknutím tlačítka se informace zobrazované na displeji změní takto:

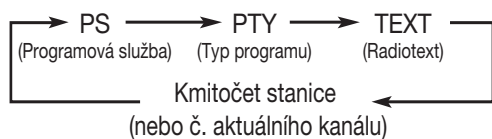

REMAIN/
PS/PTY/RT



- Pokud stanice nevysílá signály PS, PTY ani TEXT**

Na displeji se zobrazí údaj „NO PS“, „NO PTY“ nebo „NO TEXT“.

- Zobrazování znaků**

Je-li na displeji zobrazen signál PS, PTY nebo TEXT:

- Na displeji se zobrazují pouze velká písmena.
- Na displeji se nezobrazí písmena s diakritickými znaménky; například „A“ může představovat písmeno A s různými znaménky, například „Á, Â, Ã, Ä, Å a Ǻ“.

Vyhledávání programů pomocí kódů PTY (PTY Search)

Jednou z výhod systému Radio Data System je, že je možné vyhledat určitý druh programu zadáním kódu PTY.

- Podrobnosti o kódech PTY naleznete níže.
- Následující kroky je nutné provést v časovém limitu. Pokud se nastavování zruší před dokončením, začněte znovu od kroku 1.

POUZE na dálkovém ovladači:

1 Stiskněte opakovaně tlačítko REPEAT/PTY SEARCH, dokud se na displeji nezobrazí požadovaný kód PTY.



- Každým stisknutím tlačítka se kódy PTY mění takto:

NEWS → AFFAIRS → INFO → SPORT →
EDUCATE → DRAMA → CULTURE →
SCIENCE → VARIED → POP M → ROCK M →
EASY M → LIGHT M → CLASSICS →
OTHER M → WEATHER → FINANCE →
CHILDREN → SOCIAL → RELIGION →
PHONE IN → TRAVEL → LEISURE →
JAZZ → COUNTRY → NATION M →
OLDIES → FOLK M → DOCUMENT →
TEST → ALARM → (zpátky na začátek)

2 Stiskněte tlačítko >>> nebo <<<.

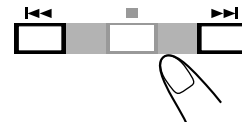

Přístroj prohledá stanice FM, zastaví hledání, když nalezne vybranou stanici, a tuto stanici naladí.

- Pokud se nenajde žádný program, objeví se na displeji nápis „NO MATCH“ a přístroj se vrátí k poslední přijímané stanici.

Chcete-li vyhledávání přerušit, stiskněte kdykoli během procesu hledání tlačítko REPEAT/PTY SEARCH.

Popis kódů PTY:

NEWS:	Zprávy.	WEATHER:	Zprávy o počasí a předpovědi.
AFFAIRS:	Publicistický program s doplňujícími informacemi ke zprávám – diskuse nebo analýzy.	FINANCE:	Zprávy z burzy, obchodní zprávy atd.
INFO:	Program s užitečnými informacemi v nejširším smyslu.	CHILDREN:	Programy zaměřené na dětské posluchače.
SPORT:	Programy věnované všem druhům sportu.	SOCIAL:	Programy o sociologii, historii, geografii, psychologii a společenském dění.
EDUCATE:	Vzdělávací programy.	RELIGION:	Náboženské programy.
DRAMA:	Veškeré rozhlasové hry a seriály.	PHONE IN:	Posluchači vyjadřují své názory buď telefonicky, nebo ve veřejné diskusi.
CULTURE:	Programy zaměřené na různé aspekty národní nebo regionální kultury včetně jazyka, divadla atd.	TRAVEL:	Cestovní informace.
SCIENCE:	Programy věnované přírodním vědám a technice.	LEISURE:	Programy o trávení volného času.
VARIED:	Zejména programy založené na rozhovorech, jako například kvízy, týmové hry a interview.	JAZZ:	Jazzová hudba.
POP M:	Současná komerční populární hudba.	COUNTRY:	Country hudba, založená na tradici amerického jihu.
ROCK M:	Rocková hudba.	NATION M:	Současná populární hudba z jiných jazykových oblastí v původním jazyce.
EASY M:	Současná moderní hudba označovaná jako „easy-listening“.	OLDIES:	Klasická populární hudba takzvaného „zlatého období“.
LIGHT M:	Instrumentální hudba, vokální a sborová díla.	FOLK M:	Folková hudba vycházející z hudební tradice určitého národa.
CLASSICS:	Provedení významných orchestrálních děl, symfonií, komorní hudby atd.	DOCUMENT:	Dokumentární investigativní pořady.
OTHER M:	Hudba, která se nehodí do žádné z ostatních kategorií.	TEST:	Vysílání pro zkoušku nouzového vysílacího zařízení nebo přijímače.
		ALARM:	Oznámení o mimořádných situacích.

Klasifikace kódů PTY se mohou u některých stanic v pásmu FM lišit od výše uvedeného seznamu.

Tento přístroj přehrává disky CD, CD-R a CD-RW.

Přehrávání CD-R nebo CD-RW

Je možné přehrávat pouze „finalizované“ disky CD-R (zapisovatelné) a CD-RW (přepisovatelné).

- Obvykle lze přehrávat originální disky CD-R nebo disky CD-RW ve formátu hudebního CD. Možnost přehrávání těchto disků však závisí na jejich charakteristikách nebo podmínkách nahrávání.
- Před přehráváním disků CD-R nebo CD-RW si pečlivě přečtěte pokyny a upozornění pro použití.
- Některé z disků CD-R nebo CD-RW nelze na tomto přístroji přehrát kvůli jejich vlastnostem, poškození, pokud jsou na nich skvrny nebo pokud má přehrávač znečištěnou čočku.
- Načítání disků CD-RW může trvat déle. Důvodem je to, že odrazivost disků CD-RW je menší než u běžných disků.

Poznámky k souborům MP3

- Přehrávač rozeznává pouze soubory s příponami MP3 nebo mp3, které mohou být v jakékoli kombinaci malých a velkých písmen. Název souboru nesmí být delší než 30 znaků.
- Tento přístroj rozpoznává soubory (stopy) a složky (skupiny) na disku za následujících předpokladů (včetně kořenové složky):
 - až 99 složek a 999 souborů.
 - až 8 vrstev.
- Je doporučeno materiál zaznamenávat se vzorkovací frekvencí 44,1 kHz a s použitím rychlosti přenosu dat 128 kb/s.
- Některé soubory nebo disky MP3 nelze přehrát kvůli jejich vlastnostem nebo stavu záznamu.
- Disky MP3 vyžadují delší dobu čtení než běžné disky z důvodu složitější konfigurace složek či souborů.
- Formáty MP3i a MP3 Pro nejsou k dispozici.

Všeobecné poznámky

Pro zajištění nejvyššího výkonu zařízení udržujte disky a mechaniku v čistotě.

- Disky ukládejte do obalů a uchovávejte je ve skříňkách nebo na policích.
- Jestliže zásobník disků přístroje nepoužíváte, ponechtejte jej uzavřený.

Trvalým používáním disků nepravidelných tvarů (ve tvaru srdce, osmihranných apod.) se může jednotka poškodit.



Upozornění týkající se přehrávání duálních disků:

Strana bez záznamu DVD duálního disku nevyhovuje normě pro zvuk kompaktního digitálního disku. Proto se nedoporučuje používání té strany disku DualDisc, která neobsahuje DVD nahrávku.

Přehrávání celého disku – normální přehrávání

1 Na přístroji stiskněte tlačítko **▲ OPEN**.

Kryt disku se otevře.

- Disk můžete vložit během poslechu jiného zdroje.

2 Vložte disk potíštěnou stranou vzhůru.

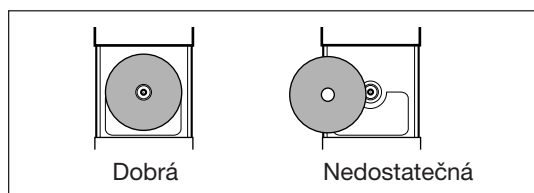

3 Opatrně zavřete kryt disku.

4 Stiskněte tlačítko **CD**.

Přístroj se automaticky zapne a zdroj se změní na přehrávač disků CD.

Po vložení disku se na displeji objeví níže uvedené informace.



Zastavení přehrávání zvukového disku CD:

Celkový počet skladeb	Celková doba přehrávání
13	50:47
TOTAL	

Zastavení přehrávání disků MP3:

Celkový počet skupin	Celkový počet skladeb
620	7240
TOTAL	

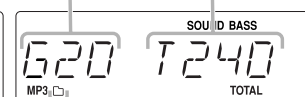
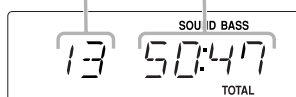

Indikátor skupinové složky

- Po vložení disku MP3 se na displeji zobrazí „TOTAL GROUP XX“ (Celkový počet skupin, XX je počet skupin) a „TOTAL TRACK XX“ (Celkový počet stop, XX je počet stop).
- Pokud je vložen disk MP3, nezobrazí se celková doba přehrávání.

5 Stiskněte tlačítko **CD ▶/II**.

Začne se přehrávat první stopa disku.



Přehrávání zvukového disku CD:

Číslo aktuální skladby	Uplynulý čas přehrávání
1	00:23

Přehrávání disků MP3:

Číslo aktuální skladby	Uplynulý čas přehrávání
1	00:23

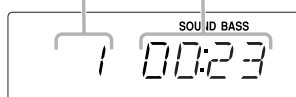

Indikátor MP3

- Disk se automaticky přestane přehrávat po dokončení přehrávání poslední stopy.



Při přehrávání disku MP3

Na displeji se zobrazí informace z tagu ID3 (název skladby, jméno umělce a název alba o délce až 30 znaků). Pokud je název příliš dlouhý pro zobrazení najednou, bude text rolovat. Tento přístroj podporuje tagy ID3 verze 1.1 a 2.0.

Chcete-li přehrávání zastavit, stiskněte tlačítko ■.

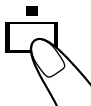

Chcete-li vyjmout disk, stiskněte tlačítko ▲ OPEN na přístroji.



- Je-li disk například poškrábaný a nelze jej správně přečíst nebo je-li vložen disk CD-R či CD-RW, který nelze přečíst. Přehrávání se nespustí.
- Pokud není vložen disk
Na displeji se zobrazí nápis „NO DISC“.

STOP! NEPOKOUŠEJTE SE otevřít kryt disku ručně, protože byste jej mohli poškodit.

Základní funkce disků

Při přehrávání disku můžete provést následující akce.

Krátkodobé zastavení přehrávání

Během přehrávání stiskněte tlačítko CD ►/||. Během pozastavení přehrávání na displeji bliká uplynulý čas přehrávání.



Chcete-li přehrávání obnovit, stiskněte znovu tlačítko CD ►/||.

Přesun na jinou skladbu

Před nebo během přehrávání stiskněte opakovaně tlačítko ►► nebo ◀◀.

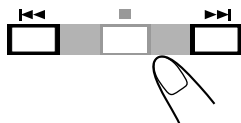

- ►►: Přeskočí na začátek další nebo následující stopy.
- ◀◀: Přejde zpět na začátek aktuální nebo předchozí stopy.

Při přehrávání disku MP3:

- ▲: Přeskočí na první stopu v další skupině.
- ▼: Přeskočí na první stopu v předchozí skupině.

Vyhledání určitého místa stopy

Během přehrávání stiskněte a podržte tlačítko ►► nebo ◀◀.

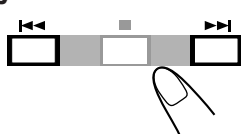

- ►►: Rychlý posun disku vpřed.
- ◀◀: Rychlý posun disku zpátky.
- Tuto funkci nemůžete použít při přehrávání disku MP3.

Programování pořadí přehrávání stop – programované přehrávání

Před spuštěním přehrávání je možné nastavit pořadí, ve kterém se stopy budou přehrávat. Lze naprogramovat až 60 skladeb.

POUZE na dálkovém ovladači:

1 Vložte disk.

- Pokud není aktuální zdroj přehrávač disků CD, stiskněte tlačítko CD.

2 Stiskněte tlačítko PROGRAM.

Na displeji začne blikat indikátor PRGM (program).



Zvukové CD:

Disk MP3:



3 Vyberte stopu, kterou chcete naprogramovat.

- 1) (Pouze pro disk MP3)
Opakovaným stisknutím tlačítka ▲ nebo ▼ vyberte skupinu.
- 2) Opakovaným stisknutím tlačítka ►► nebo ◀◀ vyberte stopu, pak stiskněte tlačítko PROGRAM.

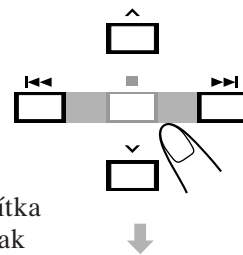

Na displeji se na chvíli objeví „P XX OK“ (XX je číslo kroku programu).

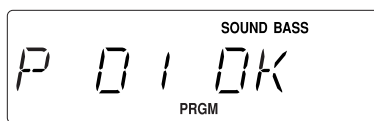

4 Opakováním kroku 3 naprogramujte další požadované stopy.

5 Stiskněte tlačítko CD ►/||.

Stopy se přehrají v naprogramovaném pořadí.



Pokusíte-li se naprogramovat 61. stopu: Na displeji se objeví „PRG FULL“.

Chcete-li přehrávání zastavit, stiskněte tlačítko ■.

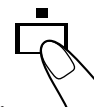

Kontrola obsahu programu

V režimu zastavení stiskněte opakovaně tlačítko ►► nebo ◀◀. Na displeji se postupně zobrazuje číslo programu a číslo stopy.

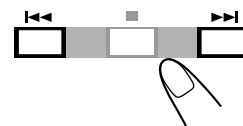

Změna poslední naprogramované stopy

V režimu zastavení stiskněte tlačítko PROGRAM a pak zopakujte krok 3 uvedený výše. Chcete-li ukončit změny a spustit přehrávání, stiskněte tlačítko CD ►/II.

- Po naprogramování 60. stopy již nemůžete naprogramované pořadí změnit.



Vymazání programu a ukončení režimu programovaného přehrávání

V režimu zastavení stiskněte tlačítko ■. Objeví se nápis „PRG CLR” a indikátor PRGM z displeje zmizí.

- Program se také vymaže, když změníte zdroj nebo vypnete napájení.

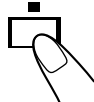

Přehrávání náhodně zvolených stop – náhodné přehrávání

Skladby je možné přehrávat v náhodném pořadí.

POUZE na dálkovém ovladači:

Stiskněte RANDOM, pokud je jako zdroj vybraný disk CD.

Na displeji se rozsvítí indikátor RAND. Začne náhodné přehrávání a bude pokračovat, dokud přehrávání nezastavíte.

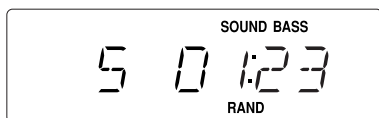

Chcete-li ukončit režim náhodného přehrávání, stiskněte znovu tlačítko RANDOM.

Indikátor RAND zhasne a přehrávání bude pokračovat v normálním pořadí.



Chcete-li přehrávání zastavit, stiskněte tlačítko ■.

Funkce náhodného přehrávání se automaticky vypne.

- V režimu programovaného přehrávání není možné aktivovat funkci náhodného přehrávání.

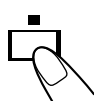

Opakování stop – opakované přehrávání

Stopy můžete přehrávat opakovaně různými způsoby.

POUZE na dálkovém ovladači:

Pokud je jako zdroj vybrán disk CD, stiskněte opakovaně tlačítko REPEAT/PTY SEARCH.

- Při každém stisknutí tlačítka se režim opakovaného přehrávání změní následujícím způsobem a na displeji se rozsvítí indikátor opakování:

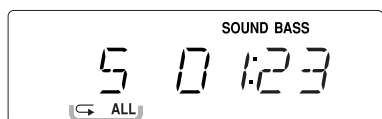
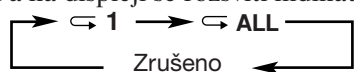

Indikátory opakování

- ↶ 1: Zopakuje jednu skladbu.
- ↶ ALL: V režimu normálního přehrávání se opakují všechny skladby. V režimu programovaného přehrávání se opakují všechny naprogramované skladby.

Při přehrávání disku MP3:

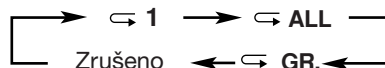

- ↶ 1: Zopakuje jednu skladbu. V režimu náhodného přehrávání není tato funkce k dispozici.
- ↶ ALL: V režimu normálního přehrávání se opakují všechny skladby. V režimu programovaného přehrávání se opakují všechny naprogramované skladby.
- ↶ GR.: V režimu normálního přehrávání se opakují všechny skladby ve skupině. V režimu programovaného a náhodného přehrávání není tato funkce k dispozici.

Chcete-li zrušit režim opakovaného přehrávání, stiskněte opakovaně tlačítko REPEAT/PTY SEARCH, dokud nezhasne indikátor opakování.



- Opakované přehrávání a náhodné přehrávání nelze použít současně.

Zobrazení různých informací

Můžete zobrazovat informace o přehrávání zvukových CD a různé informace o stopách MP3.

POUZE na dálkovém ovladači:

Opakovaně stiskněte tlačítko REMAIN/PS/PTY/RT.

Při přehrávání zvukového CD:

- Při každém stisknutí tlačítka se displej změní následujícím způsobem a rozsvítí se na něm uvedený indikátor:

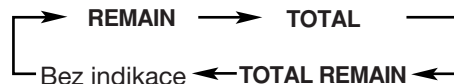
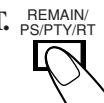

- REMAIN: Zobrazuje zbývající čas aktuální skladby.
- TOTAL: Zobrazuje uplynulý čas disku.
- TOTAL REMAIN: Zobrazuje zbývající čas disku.
- Bez indikace: Zobrazuje uplynulý čas aktuální skladby.

Při přehrávání disku MP3:

- Při každém stisknutí tlačítka se na displeji na chvíli objeví následující informace a pak se displej vrátí k normálnímu zobrazení:

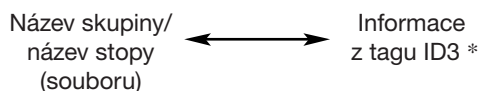

- * Zobrazuje se pouze při přehrávání. Některé znaky se nemusejí zobrazit správně.

Přehrávání magnetofonových kazet

Pro ovládání kazet slouží tlačítka uvnitř přístroje pod předním krytem.

Přehrávání magnetofonové kazety

Lze přehrávat pouze pásky třídy I.

POUZE na přístroji:

1 Otevřete přední kryt.

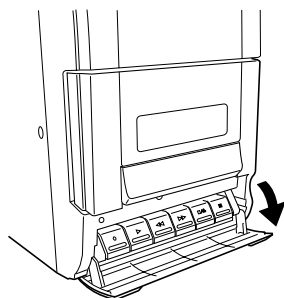

2 Stiskněte □/△ (zastavení/otevření přihrádky kazety).

Přihrádka kazety se otevře.

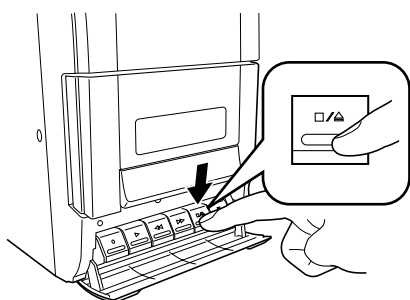

3 Vložte kazetu otevřenou částí pásky směrem dolů.

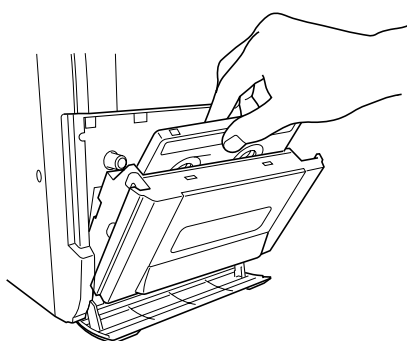

4 Opatrně zavřete přihrádku na kazetu.

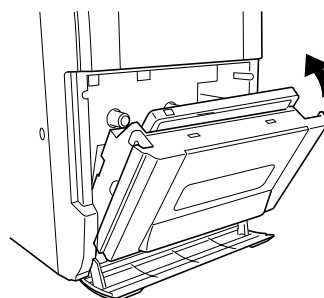

5 Stiskněte tlačítko TAPE.

Přístroj se automaticky zapne a zdroj se změní na kazetový přehrávač.

- Na kazetový přehrávač můžete přepnout stisknutím tlačítka TAPE na dálkovém ovladači.



6 Stiskněte tlačítko ▷ (přehrávání).

Spustí se přehrávání kazety.

- Po dosažení konce kazety se přehrávání zastaví.

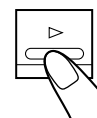

Chcete-li zastavit přehrávání, stiskněte tlačítko □/△.



Chcete-li krátkodobě zastavit přehrávání, stiskněte tlačítko || (pozastavit).

Chcete-li přehrávání obnovit, stiskněte znovu tlačítko ||.

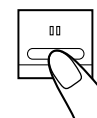

Pro rychlé převinutí pásky vpřed či převinutí zpět stiskněte tlačítko ▷▷ nebo <<<.

- Při přetáčení zpět a rychlém převijení vpřed se páska na konci zastaví. Zamknuté tlačítko uvolníte stisknutím tlačítka □/△.

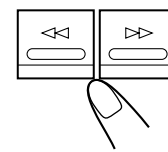

Chcete-li vyjmout kazetu, stiskněte tlačítko □/△ po zastavení přehrávání.



- **NEVYPÍNEJTE** přístroj během přehrávání nebo nahrávání kazety. Mohlo by dojít k poškození přehrávače nebo kazety.
- Nedoporučujeme používat pásky typu C-120 nebo delší, protože může dojít ke zhoršení parametrů pásky, která se snadno zablokuje mezi přítlačným válečkem a vodící rolnou.
- Tento přístroj není kompatibilní s páskami typu II a IV.

UPOZORNĚNÍ:

- Uvědomte si, že kopírování nahraných kazet, gramofonových desek nebo kompaktních disků bez souhlasu vlastníka autorských práv může být protizákonné.
- Úroveň nahrávání se správně nastaví automaticky, takže nahrávání není ovlivněno dalším nastavením zvuku. Během nahrávání můžete nastavovat zvuk, který právě posloucháte, aniž byste ovlivňovali hlasitost záznamu.
- Jestliže nahrávky obsahují nadměrné množství šumu nebo statických ruchů, je přístroj pravděpodobně umístěn příliš blízko televizoru. Zvětšete vzdálenost mezi přístrojem a televizorem.
- Při nahrávání lze použít pouze pásky třídy I.



- NEVYPÍNEJTE přístroj během přehrávání nebo nahrávání kazety. Mohlo by dojít k poškození přehrávače nebo kazety.
- NEPOUŽÍVEJTE pásky typu II a IV, protože přístroj není s těmito páskami kompatibilní.
- Nedoporučujeme používat pásky typu C-120 nebo delší, protože může dojít ke zhoršení parametrů pásky, která se snadno zablokuje mezi přítlačným válečkem a vodící rolnou.



Začátek a konec kazetových pásek

Na začátku a konci pásky se nachází zaváděcí páska, na kterou nelze nahrávat. Z tohoto důvodu při nahrávání z disků, rozhlasového vysílání FM/AM či externích zařízení převiňte nejprve zaváděcí pásku, abyste zajistili, že bude nahrán celý záznam.

Ochrana nahrávky

Kazety mají na zadní straně dva malé výstupky, které zabraňují nechtěnému vymazání nebo opakovanému nahrání.

Ochranu nahrávky provedete odstraněním těchto jazýčků.

Chcete-li znovu nahrávat na chráněnou kazetu, zakryjte otvory lepicí páskou.

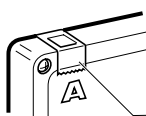

Lepicí páska

Nahrávání z rádia

POUZE na přístroji:

1 Vložte kazetu umožňující zápis otevřenou částí pásky směrem dolů.

- Viz také strana 17.

2 Opatrně zavřete přihrádku na kazetu.

3 Stisknutím tlačítka TUNER/BAND vyberte možnost FM nebo AM.

- Při nahrávání z disků si přečtěte část „Nahrávání disků - synchronizované nahrávání disků“ na straně 19.



4 Naladíte stanici, kterou chcete nahrávat.



5 Stiskněte tlačítko (nahrávání).

- Tlačítka ○ a ▷ se zamknou ve stisknuté pozici a spustí se nahrávání.

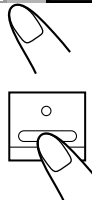

Tlačítko ○ nelze stisknout v následujících případech:

- Pokud není vložena kazeta.
- Je-li vložena chráněná kazeta.

Chcete-li krátkodobě zastavit nahrávání, stiskněte tlačítko □□ (pozastavit).

Chcete-li nahrávání obnovit, stiskněte znovu tlačítko □□.

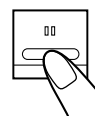

Chcete-li zastavit nahrávání, stiskněte tlačítko □/△.



Chcete-li vyjmout kazetu, stiskněte tlačítko □/△ po zastavení nahrávání.



Nahrávání stanice v pásmu AM (MW) – potlačení efektu bubnů

POUZE na dálkovém ovladači:

Při nahrávání vysílání v pásmu AM (MW) mohou být slyšet bubny, které při poslechu vysílání bez nahrávání slyšet není.

Pokud k tomu dojde, stiskněte během nahrávání opakovaně tlačítko BEAT CUT, dokud není efekt potlačen.

- Při každém stisknutí tlačítka se displej přepne mezi možnostmi „CUT-1“ a „CUT-2“.



Nahrávání disků – synchronizované nahrávání disků

Přehrávání disku a nahrávání je možné spustit současně.

POUZE na přístroji:

1 Vložte kazetu umožňující zápis odkrytou částí pásky směrem dolů.

- Viz také strana 17.

2 Opatrně zavřete přihrádku na kazetu.

3 Stisknutím tlačítka CD vyberte přehrávač disků CD jako zdroj.

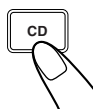

4 Stiskněte tlačítko ○ (nahrávání).

Na displeji se zobrazí indikátor SYNC a automaticky se spustí přehrávání disku CD a nahrávání.

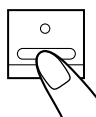

- Po dosažení konce kazety se nahrávání zastaví a přehrávač disků CD se pozastaví.
- Jestliže při přehrávání skladby stisknete tlačítko ○, spustí přístroj přehrávání a nahrávání od začátku skladby.



Tlačítko ○ nelze stisknout v následujících případech:

- Pokud není vložena kazeta.
- Je-li vložena chráněná kazeta.

Chcete-li krátkodobě zastavit nahrávání, stiskněte tlačítko ||.

Nahrávání se pozastaví, ale přehrávání disku CD se nezastaví.

Chcete-li nahrávání obnovit, stiskněte znovu tlačítko ||.

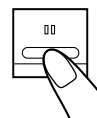

Chcete-li zastavit nahrávání, stiskněte tlačítko □/△.

Nahrávání se zastaví a přehrávání disku CD se pozastaví.



Chcete-li vyjmout kazetu, stiskněte tlačítko □/△ po zastavení nahrávání.



Stisknutím tlačítka DISPLAY/CLOCK SET v průběhu nahrávání (na displeji se zobrazuje „REC ON“) se nezobrazí indikace času.

K dispozici je denní časovač a časovač vypnutí.

- Před použitím těchto časovačů se ujistěte, že jsou správně nastaveny vestavěné hodiny (viz strana 8).

Použití denního časovače

Denní časovač je možné nastavit, pokud je přístroj zapnutý nebo v pohotovostním režimu.

Funkce denního časovače

Jakmile nastane čas zapnutí nebo vypnutí, přístroj se automaticky zapne či vypne (přejde do pohotovostního režimu).

- Po nastavení je časovač aktivován každý den ve stejnou dobu, dokud časovač nevypnete. Nastavení časovače je uloženo v paměti, dokud ho nezměníte.

Dříve než začnete

Jako zdroj pro přehrávání s denním časovačem můžete vybrat CD, FM nebo AM.

- Následující kroky je nutné provést v časovém limitu. Pokud se nastavování zruší před dokončením, začněte znovu od kroku 1.





POUZE na dálkovém ovladači:

1 Stiskněte tlačítko TIMER SET a pak stiskněte tlačítko PROGRAM.

Na displeji se objeví indikátor  (časovač) a začne blikat indikace zdroje.



2 Vyberte zdroj pro přehrávání.

- 1) Stisknutím tlačítka  nebo  vyberte možnost CD, FM nebo AM a pak stiskněte tlačítko PROGRAM.
- 2) (Pouze pro FM a AM) Stisknutím tlačítka  nebo  vyberte požadovanou předvolenou stanici a pak stiskněte tlačítko PROGRAM. Na displeji začne blikat indikace hlasitosti.





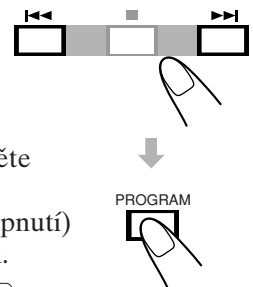
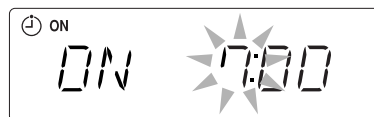

3 Opakovaným stisknutím tlačítka nebo nastavte hlasitost přehrávání s časovačem.

Po nastavení hlasitosti stiskněte tlačítko PROGRAM. Objeví se indikátor ON (čas zapnutí) a začne blikat indikace hodin.





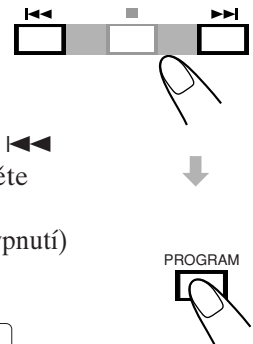

4 Nastavte čas, kdy chcete přístroj zapnout.

- 1) Stisknutím tlačítka  nebo  nastavte hodinu a pak stiskněte tlačítko PROGRAM.
- 2) Stisknutím tlačítka  nebo  nastavte minuty a pak stiskněte tlačítko PROGRAM. Objeví se indikátor OFF (čas vypnutí) a začne blikat indikace hodin.



5 Nastavte čas, kdy chcete přístroj vypnout.

- 1) Stisknutím tlačítka  nebo  nastavte hodinu a pak stiskněte tlačítko PROGRAM.
- 2) Stisknutím tlačítka  nebo  nastavte minuty a pak stiskněte tlačítko PROGRAM. Na displeji se na chvíli objeví nápis „TIMER OK“.

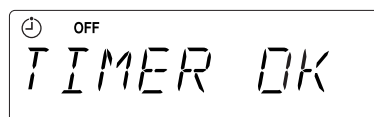

6 Stisknutím tlačítka TIMER ON/OFF aktivujte režim denního časovače.

Každým stisknutím tlačítka se střídavě zapíná a vypíná denní časovač. Po zapnutí denního časovače se na displeji rozsvítí indikátor  (časovač).

- Denní časovač je možné aktivovat stisknutím tlačítka TIMER ON/OFF na přístroji.

7 Pokud je přístroj zapnutý, vypněte jej stisknutím tlačítka / STANDBY/ON.

Chcete-li dočasně časovač deaktivovat, stiskněte tlačítko **TIMER ON/OFF**, dokud indikátor (časovač) nezhasne.

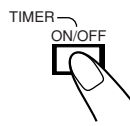

Pokud chcete aktivovat a změnit nastavení časovače, opakujte kroky 1 až 7 na straně 20.

- Chcete-li aktivovat časovač znovu bez změny nastavení, stiskněte tlačítko **TIMER ON/OFF**, dokud se na displeji nerozsvítí indikátor  (časovač).

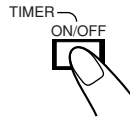

Pokud je již přístroj v nastavené době časovače zapnutý:
Časovač nefunguje.



Pokud není pro přehrávání s denním časovačem vložen žádný disk:
Zdroj se automaticky změní z CD na poslední stanici, která byla naladěna, a ta začne hrát v nastaveném čase zapnutí.



Při odpojení napájecí šňůry nebo výpadku napájení:
Časovač bude zrušen. Je třeba nejprve nastavit hodiny a teprve poté časovač.

Použití časovače vypnutí přehrávání

Díky časovači vypnutí přehrávání můžete usínat u své oblíbené hudby nebo rozhlasové stanice.

- Časovač vypnutí přehrávání lze nastavit pouze když je přístroj zapnutý.

Funkce časovače vypnutí přehrávání

Přístroj se automaticky vypne po uplynutí zadané doby.

POUZE na dálkovém ovladači:

1 Stiskněte tlačítko **SLEEP**.

Na displeji se rozsvítí indikátor **SLEEP**.



- Při každém stisknutí tlačítka se časový interval změní následujícím způsobem:

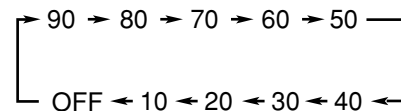

2 Po zadání časového intervalu počkejte asi 5 sekund.

Chcete-li zkontrolovat dobu, která zbývá do vypnutí, stiskněte jednou tlačítko **SLEEP**. Po dobu přibližně 5 sekund se zobrazí čas zbývající do vypnutí.

Chcete-li čas vypnutí změnit, opakovaně stiskněte tlačítko **SLEEP**, dokud se nezobrazí požadovaný časový interval.

Nastavení lze zrušit opakovaným stisknutím tlačítka **SLEEP**, dokud se na displeji nezobrazí údaj „OFF” a indikátor **SLEEP** se nevypne.

- Nastavení časovače vypnutí přehrávání se zruší rovněž vypnutím přístroje.



Nastavení časovače vypnutí přehrávání poté, co denní časovač spustí přehrávání vybraného zdroje
Přístroj se vypne na základě časovače, jehož doba vypnutí nastane dříve.



Nastavení časovače vypnutí přehrávání při přehrávání nebo nahrávání pásky
Nevypínejte přístroj pomocí časovače vypnutí přehrávání během provozu kazetového přehrávače. Jestliže přístroj vypnete během přehrávání nebo nahrávání kazety, může dojít k poškození přehrávače nebo kazety.

Udržujte disky, magnetofonové kazety a mechaniku v čistotě, aby výkon přístroje byl co nejlepší.

Všeobecné poznámky

Pro zajištění nejvyššího výkonu zařízení udržujte disky, pásky a mechaniku v čistotě.

- Disky a pásky ukládejte do obalů a uchovávejte je ve skříňkách nebo na policích.

Čištění přístroje

• Odstraňování skvrn

Otřete měkkým hadříkem. Silně znečištěný přístroj otřete dobře vyždímaným hadříkem namočeným v roztoku neutrálního mycího prostředku. Zařízení dále otřete suchou a čistou látkou.

• Chcete-li zabránit zhoršení kvality přístroje, poškození nebo odprýskávání barvy, dodržujte tyto pokyny:

- K otírání přístroje **NEPOUŽÍVEJTE** hrubou látku.
- Při čištění na přístroj **NETLAČTE**.
- **NEČISTĚTE** přístroj rozpouštědlem ani benzínem.
- K čištění přístroje **NEPOUŽÍVEJTE** žádné těkavé látky, jako například insekticidy.
- **NENECHÁVEJTE** přístroj v dlouhodobém kontaktu s gumou nebo plasty.

Zacházení s disky



- Vyjměte disk z obalu: uchopte disk za okraj a současně lehce zatlačte na středový otvor.
- Při manipulaci s disky se nedotýkejte jejich povrchu ani je neohýbejte.
- Po použití disk uložte zpět do obalu, abyste zabránili jeho prohnutí.

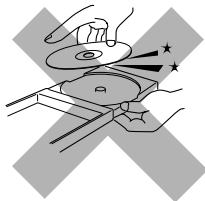

- Vkládejte disk zpět do obalu opatrně, abyste jeho povrch nepoškrábali.
- Nevystavujte disky přímému slunečnímu světlu ani extrémním teplotám či vlhkosti.



Čištění disků

Otřete disk měkkou látkou ve směru od středu přímo k okraji.



K čištění disků **NEPOUŽÍVEJTE** žádná rozpouštědla, jako jsou čisticí prostředky na gramofonové desky, spreje, ředidla nebo benzín.

Zacházení s magnetofonovými kazetami

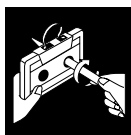

- Je-li pásek v kazetě uvolněný, vložte do jedné z cívek tužku a otáčením pásek naviňte.
- Uvolněný pásek se může pomačkat, přetrhnout nebo zaseknout v kazetě.



- Nedotýkejte se povrchu pásku.



- Vyhněte se uložení kazet v následujících prostředích:
 - v prašném prostředí,
 - na přímém slunečním světle nebo u zdroje tepla,
 - ve vlhkém prostředí,
 - na televizoru nebo reproduktoru,
 - v blízkosti magnetu.

Zajištění nejvyšší zvukové kvality nahrávání a přehrávání

Je třeba čistit hlavy.

- Vyčistěte hlavy po každých 10 hodinách používání pomocí pásky pro čištění hlav, která je dostupná v obchodech s elektronikou a hudebninami. Znečištěnou hlavu poznáte podle následujících symptomů:
 - Nižší kvalita zvuku.
 - Nižší úroveň zvuku.
 - Zvuk vynechává.
- Nepřehrávejte znečištěné nebo zaprášené pásky.
- Nedotýkejte se vyleštěné hlavy kovovými či magnetickými nástroji.

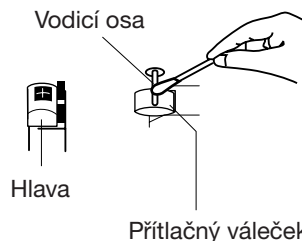

Odmagnetizování hlavy

Přístroj vypněte a použijte demagnetizér hlav (k dispozici v obchodech s elektronikou a s hudebninami).

Odstraňování problémů

Nepracuje-li přístroj správně, vyhledejte dříve, než se obrátíte na servis, možné řešení v tomto seznamu. Jestliže není možné odstranit závadu podle uvedených pokynů nebo došlo k fyzickému poškození přístroje, požádejte o odstranění závady kvalifikovaného odborníka, například prodejce.

Příznak	Možná příčina	Postup odstranění
Přístroj nelze zapnout.	Napájecí šňůra není zapojena do síťové zásuvky.	Zapojte zástrčku do zásuvky.
Není slyšet žádný zvuk.	<ul style="list-style-type: none"> Nesprávná nebo uvolněná zapojení. Jsou připojena sluchátka. Disk MP3 je nahrán pomocí funkce zápisu paketů. 	<ul style="list-style-type: none"> Zkontrolujte všechna zapojení a proveďte opravy. (Viz strany 6 a 7.) Odpojte sluchátka z konektoru PHONES. Disk nelze přehrát. Vyměňte disk.
Poslech rozhlasového vysílání je rušen šumem.	<ul style="list-style-type: none"> Antény jsou odpojeny. Rámová anténa AM (pro střední vlny) je umístěna příliš blízko přístroje. Anténa FM není řádně roztažena a umístěna. 	<ul style="list-style-type: none"> Znovu anténu správně a řádně zapojte. Změňte polohu a směr smyčkové AM (MW) antény. Vytáhněte anténu FM do nejlepší polohy pro příjem.
Disk se nepřehrává.	Disk je vložen obráceně.	Vložte disk potišťenou stranou nahoru.
Nelze nahrávat.	Malé chloupky na zadní straně kazety jsou odstraněny.	Zakryjte otvory lepící páskou.
Funkce jsou zablokované.	Vestavěný mikroprocesor pravděpodobně nefunguje správně kvůli vnějšímu elektrickému rušení.	Odpojte napájecí šňůru ze sítě a znovu ji zapojte.
Přístroj nelze ovládat dálkovým ovladačem.	<ul style="list-style-type: none"> Dráha mezi dálkovým ovladačem a snímačem dálkového ovladače na přístroji je zablokována. Baterie jsou vybité. Mezi dálkovým ovladačem a přístrojem je příliš velká vzdálenost. 	<ul style="list-style-type: none"> Odstraňte překážku. Vyměňte baterie. (Viz strana 6.) Signály nedosahují k dálkovému senzoru. Přistupte blíže k přístroji.

Zesilovač - CA-UXS10

Výstupní výkon (IEC 268-3): 10 W (5 W + 5 W) při 4 Ω (10% THD)
Reproduktory/impedance: 4 Ω – 16 Ω

Tuner

Rozsah ladění FM: 87,50 MHz – 108,00 MHz
Rozsah ladění AM (střední vlny): 522 kHz – 1 629 kHz

Přehrávač CD

Dynamický rozsah: 85 dB
Odstup signálu od šumu: 85 dB
Pomalé a rychlé kolísání: neměřitelné

Kazetový magnetofon

Frekvenční odezva:
Kazeta typu Normal I: 100 Hz – 10 000 Hz
Pomalé a rychlé kolísání: 0,35 % (WRMS)

Obecná

Požadavky na napájení: 230 V ~ , 50 Hz
Spotřeba energie: 22 W (při provozu)
3,0 W (v pohotovostním režimu)
Rozměry (Š/V/H) (přibližně): 145 mm x 209 mm x 226 mm
Hmotnost (přibližná): 2,8 kg

Dodávané příslušenství

Další informace naleznete na straně 6.

Reproduktory - SP-UXS10

Typ: Širokopásmové basreflexové systémy
Reproduktory: 10 cm kužel x1
Maximální zatížitelnost: 5 W
Impedance: 4 Ω
Rozsah frekvencí: 100 Hz až 15 kHz
Rozměry (Š/V/H) (přibližně): 135 mm x 209 mm x 152 mm
Hmotnost (přibližná): 1,3 kg jednotlivě

Wprowadzenie

Dziękujemy za nabycie produktu JVC.

Przed rozpoczęciem użytkowania urządzenia prosimy o uważne zapoznanie się z niniejszą instrukcją obsługi, co umożliwi optymalne wykorzystanie możliwości zestawu. Zalecamy zachowanie instrukcji na wypadek konieczności użycia jej w przyszłości.

Uwagi na temat instrukcji obsługi

Poniżej przedstawiono układ i zawartość niniejszej instrukcji obsługi:

- W instrukcji opisane zostały głównie operacje wykonywane przy użyciu przycisków na pilocie. Poszczególne funkcje można uaktywniać zarówno za pomocą przycisków pilota, jak i przycisków umieszczonych na urządzeniu, jeśli mają one takie same lub podobne nazwy (oznaczenia) a instrukcja nie zaleca inaczej.
- Podstawowe informacje, które są identyczne dla wielu funkcji, zostały zgrupowane w jednym miejscu i nie są powtarzane przy opisie poszczególnych czynności. Są to na przykład informacje dotyczące włączania i wyłączania urządzenia, regulacji głośności czy zmiany charakterystyki dźwięku. Informacje te przedstawiono w rozdziale „Obsługa podstawowych funkcji urządzenia”, na stronach 8 i 9.
- W niniejszej instrukcji obsługi użyto następujących symboli:



Ostrzega przed niebezpieczeństwem uszkodzenia urządzenia lub ryzykiem pożaru/porażenia prądem. Tym symbolem oznaczono ponadto informacje na temat warunków, które nie pozwalają na optymalne wykorzystanie możliwości urządzenia.



Informacje i wskazówki, z którymi należy się zapoznać.

Środki ostrożności

Wybór miejsca pracy

- Urządzenie należy ustawić na równej powierzchni, w miejscu suchym, o umiarkowanej temperaturze – między 5°C a 35°C.
- Aby zapobiec przegrzewaniu się urządzenia, należy je ustawić w miejscu o odpowiedniej wentylacji.
- Wymagane jest zachowanie odpowiedniej odległości pomiędzy urządzeniem a odbiornikiem telewizyjnym.
- W celu uniknięcia zakłóceń obrazu należy również pamiętać o zachowaniu odpowiedniej odległości pomiędzy kolumnami głośnikowymi a odbiornikiem telewizyjnym.



NIE ustawiaj urządzenia w pobliżu źródeł ciepła, a także w miejscach narażonych na bezpośrednie działanie promieni słonecznych, silne drgania lub duże zapylenie.

Zasilanie

- Odłączając urządzenie od gniazdka sieciowego, należy zawsze chwytać za wtyczkę; nie za przewód zasilający.



NIE dotykaj przewodu zasilającego mokrymi rękoma.

Skraplanie się pary wodnej

W następujących przypadkach może dojść do skroplenia się pary wodnej na soczewce lasera:

- po włączeniu ogrzewania w pomieszczeniu;
- w pomieszczeniu o dużej wilgotności;
- przy gwałtownej zmianie temperatury, np. po przeniesieniu urządzenia z miejsca chłodnego do ciepłego.

Skroplona para wodna może być przyczyną nieprawidłowości w funkcjonowaniu urządzenia. W takim przypadku urządzenie należy pozostawić włączone przez kilka godzin, aż do wyparowania wilgoci, po czym wyciągnąć wtyczkę z gniazdka sieciowego i podłączyć ją ponownie.

Inne

- Jeśli do obudowy urządzenia dostanie się ciecz lub metalowy przedmiot, należy odłączyć wtyczkę przewodu zasilającego i skontaktować się ze sprzedawcą.
- Jeśli urządzenie nie będzie używane przez dłuższy czas, należy je odłączyć od źródła zasilania.



NIE zdejmuj obudowy urządzenia. Naprawę i konserwację zleć autoryzowanemu punktowi usługowemu.

W przypadku nieprawidłowej pracy urządzenia należy odłączyć je od gniazdka sieciowego i skontaktować się ze sprzedawcą.

Umiejscowienie przycisków i elementów sterujących	3
Urządzenie	3
Pilot	5
Czynności wstępne	6
Rozpakowanie urządzenia	6
Wkładanie baterii do pilota	6
Podłączanie przewodów i anten	6
Obsługa podstawowych funkcji urządzenia	8
Nastawianie zegara	8
Włączanie zasilania	8
Wybieranie źródła dźwięku	9
Regulacja głośności	9
Zmiana charakterystyki dźwięku	9
Uwydatnianie niskich tonów	9
Obsługa tunera FM i AM (MW)	10
Ręczne wyszukiwanie stacji	10
Programowanie stacji	11
Odbiór zaprogramowanych stacji	11
Odbiór stacji FM obsługujących system Radio Data System	12
Zmiana informacji Radio Data System	12
Wyszukiwanie programów według kodów PTY (wyszukiwanie PTY)	12
Odtwarzanie płyt	14
Odtwarzanie całych płyt – odtwarzanie zwykle	14
Podstawowe funkcje odtwarzacza	15
Programowanie kolejności odtwarzania utworów – odtwarzanie programowane	15
Odtwarzanie w kolejności losowej – odtwarzanie losowe	16
Powtarzanie utworów – odtwarzanie wielokrotne	16
Zmiana informacji pokazywanych na wyświetlaczu	16
Odtwarzanie kaset	17
Podstawowe czynności przy odtwarzaniu kaset	17
Nagrywanie	18
Nagrywanie z radia	18
Nagrywanie z płyt – nagrywanie synchroniczne	19
Korzystanie z zegarów programowanych	20
Korzystanie z funkcji automatycznego włączania	20
Korzystanie z funkcji automatycznego wyłączenia	21
Przechowywanie i konserwacja	22
Rozwiązywanie problemów	23
Dane techniczne	24

Umieszczenie przycisków i elementów sterujących

Poniżej przedstawiono funkcje poszczególnych elementów urządzenia.

Urządzenie

Widok z góry

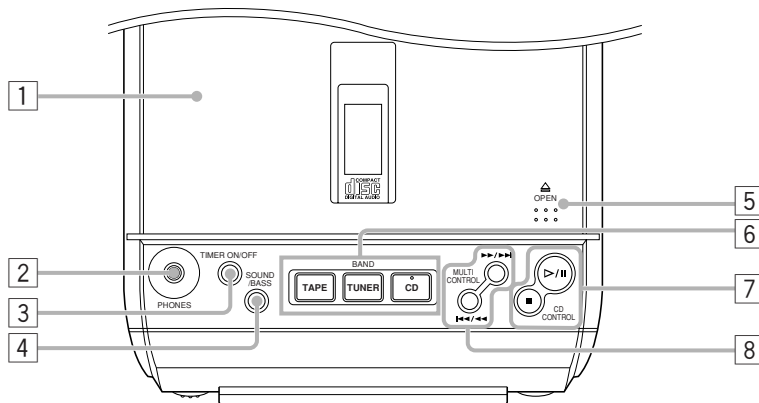

Widok z przodu

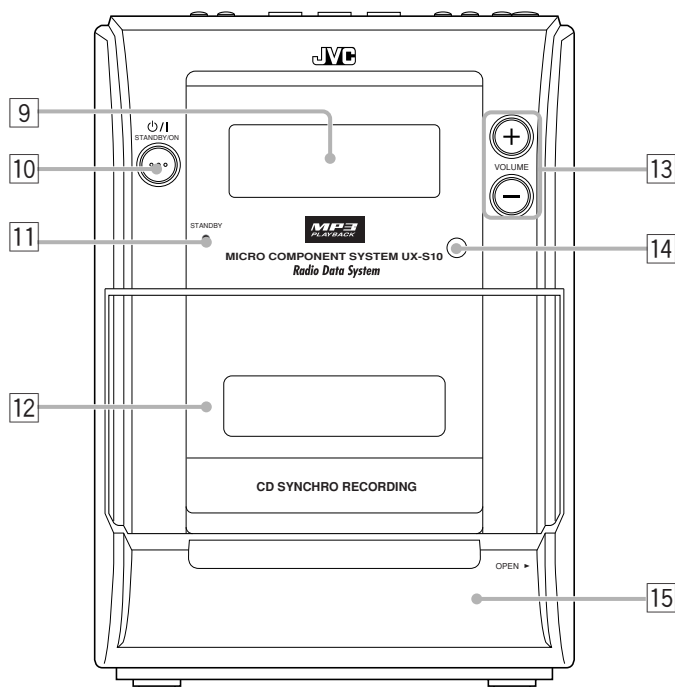

Pod przednią pokrywką

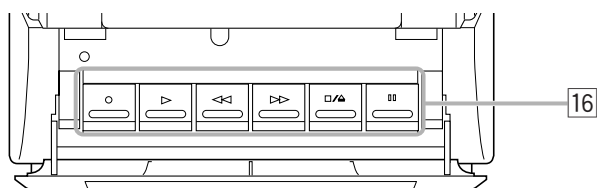



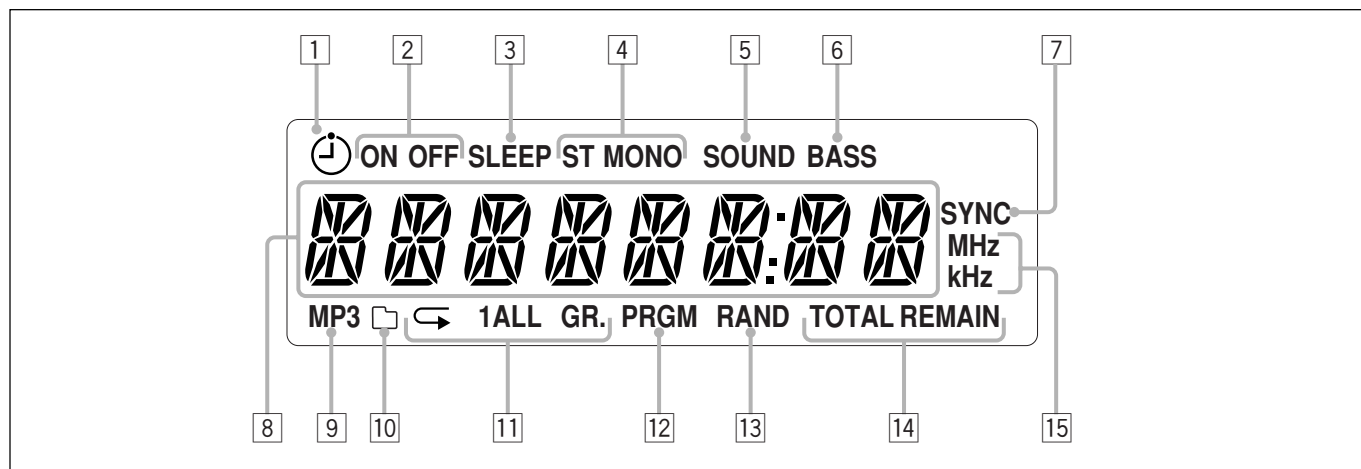













Okienko wyświetlacza na panelu przednim





Szczegółowe informacje przedstawiono na stronach podanych w nawiasach.

Urządzenie

- 1 Pokrywa odtwarzacza (14)
- 2 Gniazdo PHONES (9)
- 3 Przycisk TIMER ON/OFF (20)
- 4 Przycisk SOUND/BASS (9)
- 5 Przycisk  OPEN (otwieranie pokrywy odtwarzacza) (14, 15)
- 6 Przyciski wyboru źródła dźwięku
 - TAPE, TUNER/BAND, CD
 - Naciśnięcie dowolnego z tych przycisków powoduje również włączenie urządzenia.*
- 7 Przyciski CD CONTROL (14, 15)
 - , , 
- 8 Przyciski wielofunkcyjne MULTI CONTROL
 - , , , 
- 9 Okienko wyświetlacza
- 10 Przycisk /I STANDBY/ON (8, 20)
- 11 Wskaźnik STANDBY (8)
- 12 Kieszeń kasyety (17)
- 13 Przyciski VOLUME +/- (9)
- 14 Czujnik zdalnego sterowania (5)
- 15 Przednia pokrywka (17)
- 16 Przyciski obsługi magnetofonu (17 – 19)
 -  (nagrywanie),  (odtwarzanie),  (przewijanie do tyłu),  (przewijanie do przodu), / (zatrzymanie/otwieranie kieszeni kasyety),  (pauza)

Okienko wyświetlacza

- 1 Wskaźnik  (zegar programowany)
- 2 Wskaźniki ON/OFF (czas włączania/czas wyłączenia)
- 3 Wskaźnik SLEEP
- 4 Wskaźniki trybu odbioru FM
 - ST (stereo), MONO
- 5 Wskaźnik SOUND
- 6 Wskaźnik BASS
- 7 Wskaźnik SYNC (nagrywanie synchroniczne)
- 8 Wyświetlacz główny
 - Tutaj pokazywana jest nazwa źródła dźwięku oraz inne informacje.
- 9 Wskaźnik MP3
- 10 Wskaźnik  (grupa/folder)
- 11 Wskaźniki trybu odtwarzania wielokrotnego
 - , 1, ALL, GR.
- 12 Wskaźnik PRGM (odtwarzanie programowane)
- 13 Wskaźnik RAND (odtwarzanie losowe)
- 14 Wskaźniki wyświetlanego czasu odtwarzania
 - TOTAL, REMAIN
- 15 Wskaźniki częstotliwości
 - MHz, kHz

Otwieranie przedniej pokrywki

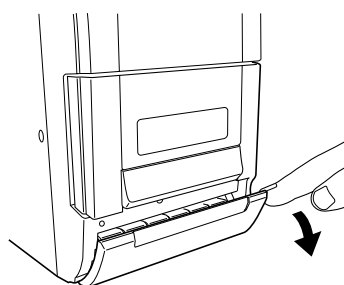

Pilot

Szczegółowe informacje przedstawiono na stronach podanych w nawiasach.

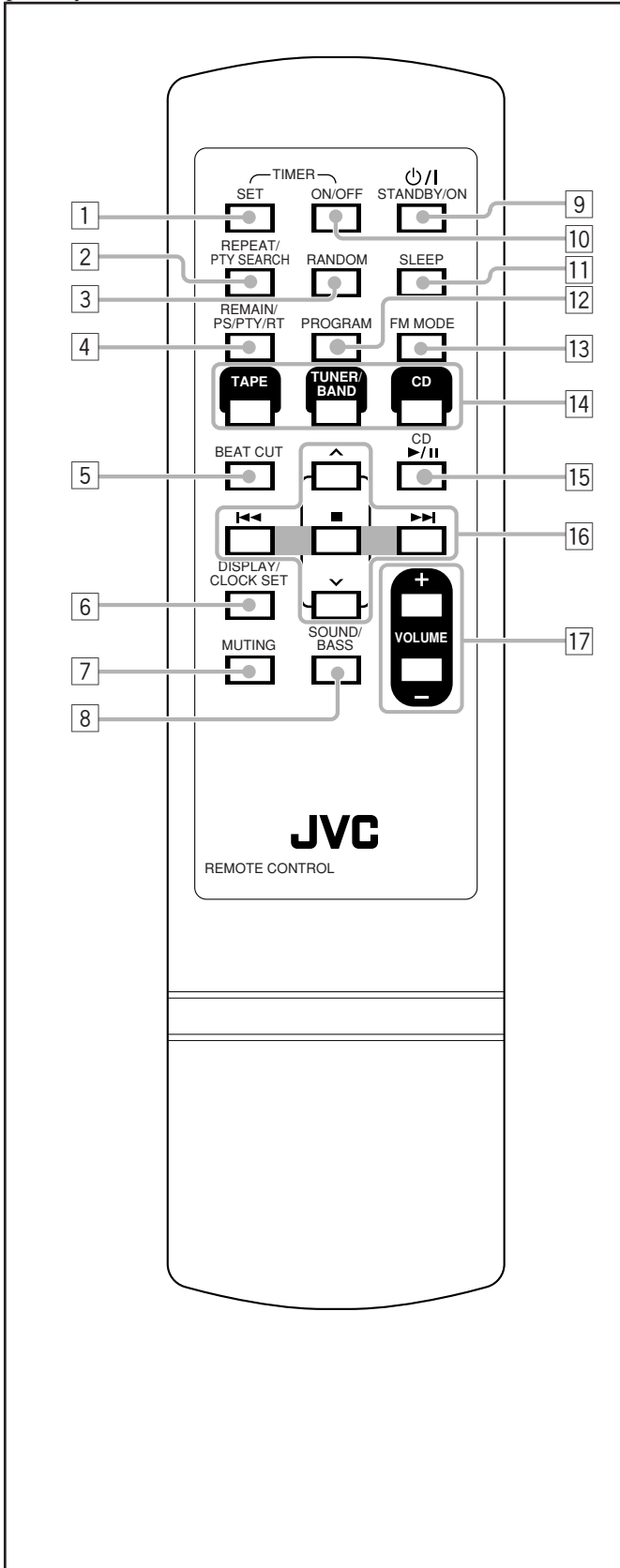

- 1 Przycisk TIMER SET (20)
 - 2 Przycisk REPEAT/PTY SEARCH (12, 16)
 - 3 Przycisk RANDOM (16)
 - 4 Przycisk REMAIN/PS/PTY/RT (12, 16)
 - 5 Przycisk BEAT CUT (10, 18)
 - 6 Przycisk DISPLAY/CLOCK SET (8)
 - 7 Przycisk MUTING (9)
 - 8 Przycisk SOUND/BASS (9)
 - 9 Przycisk O/I STANDBY/ON (8, 20)
 - 10 Przycisk TIMER ON/OFF (20, 21)
 - 11 Przycisk SLEEP (21)
 - 12 Przycisk PROGRAM (11, 15, 16, 20)
 - 13 Przycisk FM MODE (10)
- Przyciski wyboru źródła dźwięku
- TAPE, TUNER/BAND, CD
- Naciśnięcie dowolnego z tych przycisków powoduje również włączenie urządzenia.*
- 15 Przycisk CD $\blacktriangleright/\parallel$ (14, 15)
 - 16 Przyciski wielofunkcyjne
- \wedge, \vee
 - \lll, \blacksquare, \ggg
- 17 Przyciski VOLUME + / - (9)

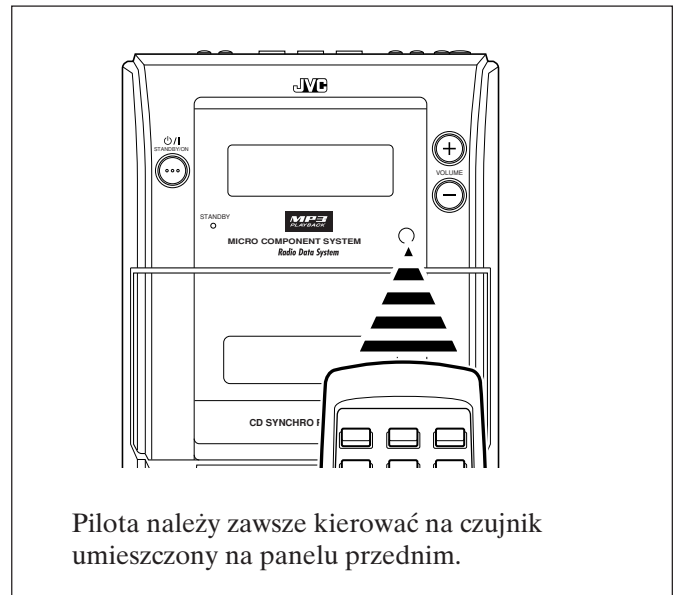

Rozpakowanie urządzenia

Po wyjęciu urządzenia z kartonu sprawdź, czy nie brakuje żadnego z wymienionych poniżej elementów.

W nawiasach podano ich liczbę.

- Antena FM (1)
- Antena ramowa AM (MW) (1)
- Pilot (1)
- Baterie (2)

W przypadku braku któregoś z elementów niezwłocznie skontaktuj się ze sprzedawcą.

Wkładanie baterii do pilota

Włóż do pilota dwie baterie R03(UM-4)/AAA(24F) z zachowaniem biegunowości (+ i -) zgodnie z oznaczeniami + i - w komorze baterii.

Baterie należy wymienić, kiedy urządzenie przestanie reagować na sygnały wysyłane przez pilota.

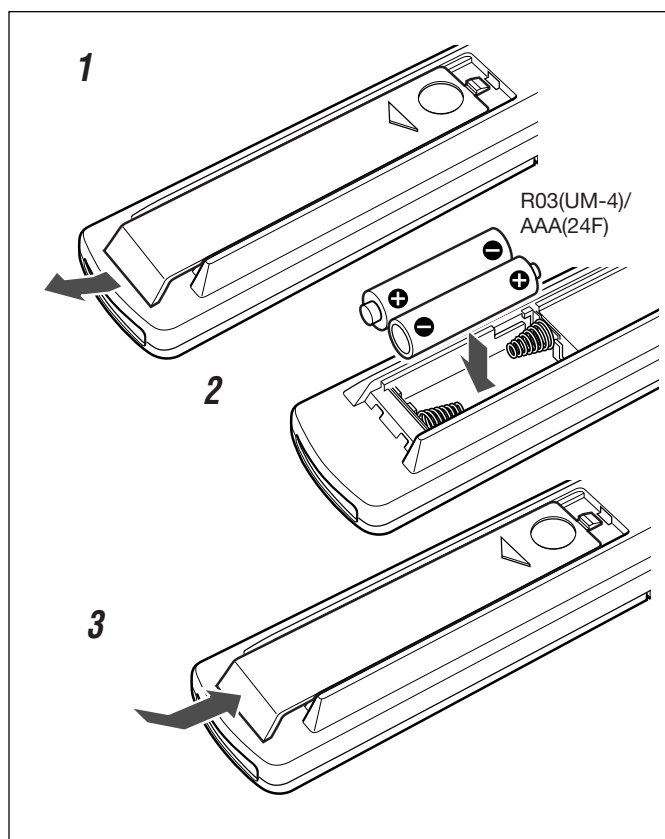

- NIE używaj częściowo zużytej baterii razem z nową.
- NIE używaj baterii różnych typów.
- NIE przechowuj baterii w miejscach narażonych na działanie wysokiej temperatury lub kontakt z ogniem.
- NIE zostawiaj baterii w pilocie, jeśli nie będzie on używany przez dłuższy czas. Wyciek elektrolitu z baterii może spowodować uszkodzenie pilota.

Podłączanie przewodów i anten

Podłączanie głośników

Do podłączenia głośników służą przewody głośnikowe.

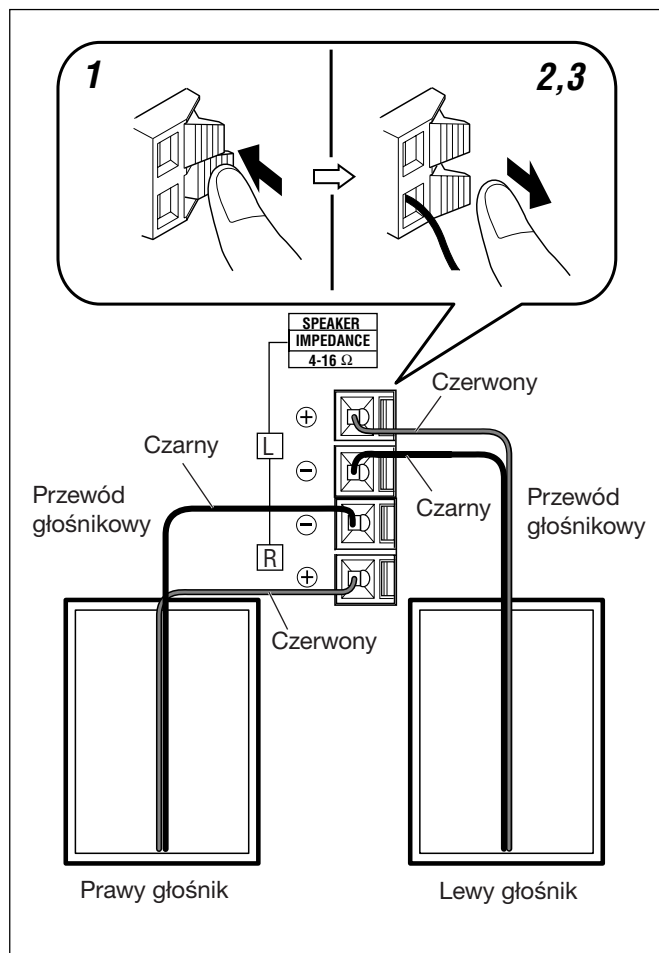

1 Naciśnij i przytrzymaj zacisk złącza głośnikowego.

2 Wsuń końcówkę przewodu głośnikowego do złącza.

Pamiętaj o dopasowaniu biegunowości przewodów do złączy: czerwony przewód (⊕) do czerwonego złącza (⊕), a czarny przewód (⊖) do czarnego złącza (⊖).

3 Zwolnij zacisk.

WAŻNE:

- Używaj wyłącznie głośników o impedancji podanej przy złączach głośnikowych z tyłu urządzenia.
- NIE podłączaj więcej niż jednego głośnika do jednej pary złączy.

Podłączanie anten AM (MW) i FM

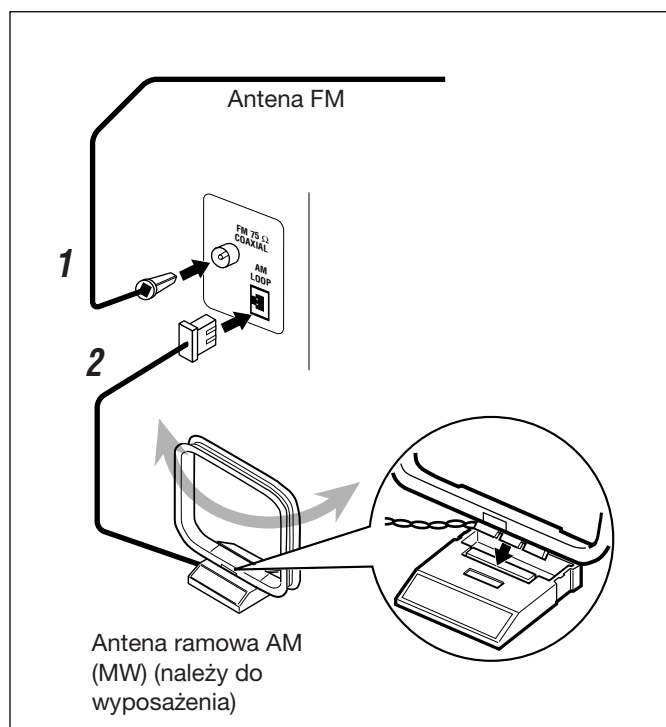

1 Podłącz antenę FM do gniazda FM COAXIAL 75 Ω.

Ustaw ją w położeniu zapewniającym najlepszy odbiór, a następnie zamocuj, np. do ściany.

2 Podłącz antenę ramową dla zakresu AM (MW) do gniazda AM LOOP.

Ustaw antenę z dala od urządzenia, w położeniu, w którym odbiór będzie najlepszy.



W celu polepszenia odbioru programów FM i AM (MW)

- Upewnij się, że odizolowane części przewodu anteny nie stykają się z jakimikolwiek złączami ani przewodami.
- Anteny należy ustawić/poprowadzić z dala od metalowych elementów urządzenia, przewodów połączeniowych oraz przewodu zasilającego.



Informacje o znajdującej się na wyposażeniu antenie FM

Dołączona do zestawu antena FM jest anteną prowizoryczną. W przypadku słabego odbioru można podłączyć zewnętrzną antenę FM.

Podłączanie zewnętrznej anteny FM

Przed podłączeniem anteny zewnętrznej należy odłączyć antenę FM dostarczoną wraz z urządzeniem.

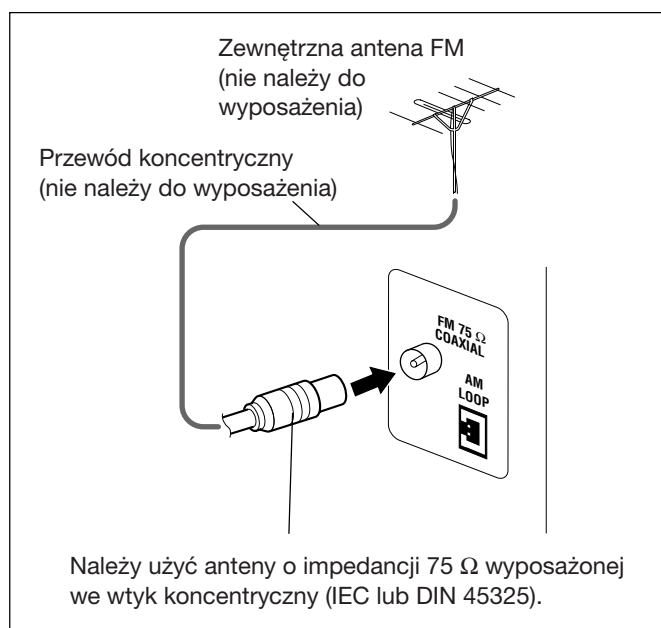

TERAZ podłącz do gniazdka wtyczkę przewodu zasilającego zestawu.

WAŻNE:

Przed podłączeniem wtyczki do gniazdka sieciowego sprawdź, czy wszystkie połączenia zostały prawidłowo wykonane.

Nastawianie zegara

Przed przystąpieniem do dalszych czynności należy nastawić zegar urządzenia. Po podłączeniu przewodu zasilającego do gniazdka sieciowego na wyświetlaczu zacznie migać wskazanie „0:00”.

Zegar można nastawić zarówno w trakcie pracy urządzenia, jak i w trybie gotowości.

- Dla poniższych czynności przewidziany jest określony limit czasowy. Jeśli operacja zostanie anulowana przez urządzenie, należy powrócić do punktu 1.

TYLKO przy użyciu pilota:

1 Gdy urządzenie pracuje w trybie gotowości, naciśnij przycisk **DISPLAY/CLOCK SET** i przytrzymaj go do czasu, aż zacznie migać cyfra godzin.



- Jeśli urządzenie jest włączone, naciśnij przycisk **DISPLAY/CLOCK SET**, aby uaktywnić tryb nastawiania zegara, a następnie naciśnij ponownie i przytrzymaj przycisk **DISPLAY/CLOCK SET**.

2 Za pomocą przycisku **◀◀** lub **▶▶** ustaw godzinę, a następnie naciśnij przycisk **DISPLAY/CLOCK SET**.



- Po naciśnięciu i przytrzymaniu przycisku **◀◀** lub **▶▶** cyfra godzin będzie zmieniać się w sposób ciągły. Zaczną migać cyfry minut.



3 Za pomocą przycisku **◀◀** lub **▶▶** ustaw minuty, a następnie naciśnij przycisk **DISPLAY/CLOCK SET**.



- Po naciśnięciu i przytrzymaniu przycisku **◀◀** lub **▶▶** cyfry minut będą zmieniać się w sposób ciągły. Na wyświetlaczu pojawi się na krótko napis „CLOCK OK”, po czym zegar rozpocznie odmierzenie czasu.

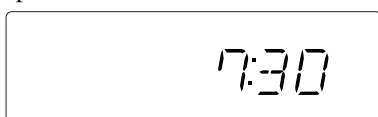

- **W przypadku odłączenia lub awarii zasilania** Ustawienia zegara zostaną skasowane (wskazanie „0:00”). Należy wówczas ponownie nastawić zegar.
- **Dokładność wskazań zegara wynosi od 1 do 2 minut na miesiąc** W razie potrzeby zegar należy nastawić ponownie.

Wyświetlanie zegara w trakcie pracy urządzenia

TYLKO przy użyciu pilota:

Naciśnij przycisk DISPLAY/CLOCK SET.

- Każde naciśnięcie przycisku powoduje na przemian wyświetlenie aktualnej godziny i zwykłych informacji.



Zmiana ustawień zegara

Powtórz czynności od 1 do 3 procedury „Nastawianie zegara”.

Włączanie zasilania

Aby włączyć urządzenie, naciśnij przycisk **⏻/I** **STANDBY/ON**.



Wskaźnik trybu gotowości zgaśnie.

- Po naciśnięciu przycisku wyboru źródła — **TAPE, TUNER/BAND** lub **CD** — urządzenie włączy się automatycznie.

W celu wyłączenia urządzenia (przełączenia go w tryb gotowości) ponownie naciśnij przycisk **⏻/I** **STANDBY/ON**.

Wskaźnik trybu gotowości zaświeci się na czerwono.

- Do czasu nastawienia wbudowanego zegara na wyświetlaczu będzie migać wskazanie „0:00”. Gdy zegar jest nastawiony, w trybie gotowości wyświetlana jest aktualna godzina.
- W trybie gotowości urządzenie pobiera niewielką ilość energii elektrycznej.

Aby całkowicie odłączyć zasilanie, należy wyciągnąć wtyczkę z gniazdka sieciowego.



- **W przypadku odłączenia lub awarii zasilania** Ustawienia zegara zostaną skasowane (wskazanie „0:00”). Należy wówczas ponownie nastawić zegar.

Wybieranie źródła dźwięku

Aby wybrać źródło dźwięku, naciśnij przycisk TAPE, TUNER/BAND lub CD.



- W przypadku wybrania źródła TAPE lub CD odtwarzanie nie rozpoczyna się automatycznie.

Obsługa tunera (FM lub AM (MW)) — patrz strony 10 – 13.

Obsługa odtwarzacza CD — patrz str. 14 – 16.

Obsługa magnetofonu — patrz str. 17.

Nagrywanie na taśmie magnetofonowej — patrz str. 18 i 19.

Regulacja głośności

Poziom głośności można regulować wyłącznie przy włączonym zasilaniu. Dostępne poziomy głośności to: „VOL MIN”, „VOL 1” – „VOL 39” i „VOL MAX”.

- Ustawiony poziom głośności nie ma wpływu na poziom nagrywanego dźwięku.

Aby zwiększyć głośność, naciśnij przycisk VOLUME +.

Aby zmniejszyć głośność, naciśnij przycisk VOLUME –.

- Naciśnięcie i przytrzymanie przycisku powoduje płynną zmianę poziomu głośności.

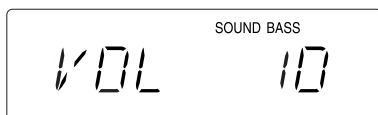

W celu chwilowego wyciszenia dźwięku

TYLKO przy użyciu pilota:

Naciśnij przycisk MUTING.

Ustawiony zostanie zerowy poziom głośności, a na wyświetlaczu zacznie migać napis „MUTING”.



Aby przywrócić poprzedni poziom głośności, ponownie naciśnij przycisk MUTING.

- Tryb wyciszenia dźwięku zostanie anulowany także w przypadku naciśnięcia któregoś z przycisków regulacji głośności.



Korzystanie ze słuchawek

Słuchawki należy podłączyć do gniazda PHONES. Spowoduje to automatyczne odłączenie głośników. Przed podłączeniem słuchawek lub założeniem ich na uszy należy zmniejszyć poziom głośności.



NIE wyłączaj urządzenia (przełączaj go w tryb gotowości) przy głośności ustawionej na bardzo wysokim poziomie, ponieważ ponowne włączenie zasilania lub rozpoczęcie odtwarzania może spowodować uszkodzenie słuchu, głośników i/lub słuchawek.
PAMIĘTAJ, że regulacja głośności w trybie gotowości nie jest możliwa.

Zmiana charakterystyki dźwięku

Do wyboru są 4 charakterystyki.

- Funkcja ta ma wpływ także na dźwięk odtwarzany w słuchawkach.
- Funkcja wpływa jedynie na dźwięk odsłuchiwany, a nie nagrywany.

W celu wybrania żądanej charakterystyki dźwięku, naciśnij kilkakrotnie przycisk SOUND/BASS.



- Każde naciśnięcie przycisku powoduje zmianę charakterystyki według następującego schematu:

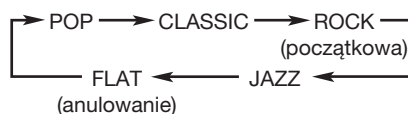

POP: Uwypuklenie wokalu i środkowej części pasma.

CLASSIC: Dźwięk wzbogacony o subtelne soprany i obfite basy.

ROCK: Uwydatnienie tonów wysokich i niskich.

JAZZ: Uwydatnienie tonów niskich — optymalne dla muzyki jazzowej.

FLAT: Wyłączenie korektora.

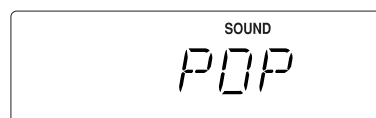

Gdy aktywna jest jedna z charakterystyk dźwięku, na wyświetlaczu świeci się wskaźnik SOUND.

Uwydatnianie niskich tonów

Urządzenie wyposażono w funkcję zapewniającą duże nasycenie niskich tonów nawet przy niewielkich poziomach głośności — tzw. funkcję Hyper Bass Sound.

- Funkcja ta ma wpływ także na dźwięk odtwarzany w słuchawkach.
- Funkcja wpływa jedynie na dźwięk odsłuchiwany, a nie nagrywany.

Aby uaktywnić funkcję, naciśnij i przytrzymaj przycisk SOUND/BASS, aż na wyświetlaczu pojawi się napis „HBS ON” i zaświeci się wskaźnik BASS.



Aby wyłączyć funkcję, ponownie naciśnij i przytrzymaj przycisk SOUND/BASS, aż na wyświetlaczu pojawi się napis „HBS OFF” i wskaźnik BASS zgaśnie.

Ręczne wyszukiwanie stacji

1 Naciśnij przycisk TUNER/BAND, aby wybrać pasmo „FM” lub „AM”

Tuner automatycznie włączy się i dostroi do częstotliwości ostatnio odbieranej stacji – w paśmie FM lub AM (MW).

- Każde naciśnięcie przycisku powoduje zmianę pasma z FM na AM (MW) i odwrotnie.

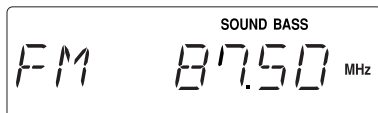

2 Naciśnij i przytrzymaj przez ponad 1 sekundę przycisk >>> lub <<< (albo przycisk >>>/>>> lub <<</<<< na panelu przednim urządzenia).

- >>> (>>>/>>>): Przeszukiwanie zakresu w górę.
- <<< (<<</<<<): Przeszukiwanie zakresu w dół.

Tuner rozpocznie przeszukiwanie zakresu i zatrzyma się po dostrojeniu do stacji o wystarczająco silnym sygnale.

- Jeśli ze stacji FM nadawana jest audycja stereofoniczna, na wyświetlaczu świeci się wskaźnik ST (stereo) (tylko przy dobrym odbiorze).

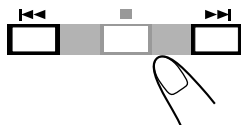

Aby zatrzymać przeszukiwanie, naciśnij przycisk >>> lub <<< (albo przycisk >>>/>>> lub <<</<<< na panelu przednim urządzenia).



Wielokrotne naciskanie przycisku >>> lub <<< (albo przycisku >>>/>>> lub <<</<<< na panelu przednim urządzenia)

powoduje stopniową zmianę częstotliwości.

Zmiana trybu odbioru sygnału FM

TYLKO przy użyciu pilota:

Jeżeli audycja stereofoniczna FM jest odbierana z szumami lub jest słabo słyszalna, naciśnij przycisk FM MODE, co spowoduje zaświecenie się na wyświetlaczu wskaźnika MONO. Jakość odbioru ulegnie poprawie.



Aby przywrócić efekt stereofoniczny, naciśnij ponownie przycisk FM MODE, a wówczas na wyświetlaczu zgaśnie wskaźnik MONO. W trybie odbioru stereofonicznego w audycjach występują efekty stereo.

Redukcja zakłóceń przy odbiorze audycji ze stacji nadającej w paśmie AM (MW) – funkcja Beat Cut

TYLKO przy użyciu pilota:

Podczas nagrywania audycji z zakresu AM (MW) mogą być słyszalne zakłócenia, których nie słycać, kiedy funkcja nagrywania nie jest włączona.



W takim przypadku podczas nagrywania należy kilkakrotnie nacisnąć przycisk BEAT CUT, aż zakłócenia ulegną zmniejszeniu.

- Po każdym naciśnięciu przycisku na wyświetlaczu na przemian pojawia się napis „CUT-1” lub „CUT-2”.

Programowanie stacji

Istnieje możliwość zaprogramowania 30 stacji w paśmie FM i 10 w paśmie AM (MW).

W pamięci tunera mogą już być zapisane pewne częstotliwości, zaprogramowane fabrycznie podczas testowania urządzenia. Nie oznacza to usterki. Wybrane przez siebie stacje można zaprogramować, postępując zgodnie z przedstawionymi poniżej instrukcjami.

- Dla poniższych czynności przewidziany jest określony limit czasowy. Jeśli operacja zostanie anulowana przez urządzenie, należy powrócić do punktu 2.

TYLKO przy użyciu pilota:

1 Wyszukaj stację, którą chcesz zaprogramować.

- Patrz „Ręczne wyszukiwanie stacji” na stronie 10.



2 Naciśnij przycisk PROGRAM.

Na wyświetlaczu zacznie migać wskazanie „01”.



3 Za pomocą przycisku ^ lub v wybierz numer, pod którym stacja ma zostać zapisana.

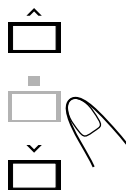
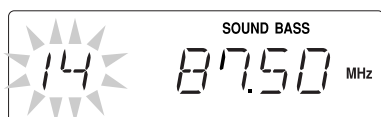

4 Naciśnij ponownie przycisk PROGRAM.

Na wyświetlaczu pojawi się napis „STATION STORED”.



5 Aby zaprogramować większą liczbę stacji, powtórz powyższe czynności od 1 do 4, przypisując każdej stacji inny numer.

- Zapisanie nowej stacji pod już używanym numerem spowoduje skasowanie stacji zaprogramowanej poprzednio.



W przypadku odłączenia lub awarii zasilania

Zaprogramowane stacje pozostaną w pamięci urządzenia.

Odbiór zaprogramowanych stacji

TYLKO przy użyciu pilota:

1 Naciśnij przycisk TUNER/BAND, aby wybrać pasmo „FM” lub „AM”

Tuner automatycznie włączy się i dostroi do częstotliwości ostatnio odbieranej stacji – w paśmie FM lub AM (MW).

- Każde naciśnięcie przycisku powoduje zmianę pasma z FM na AM (MW) i odwrotnie.



2 Za pomocą przycisku ^ lub v wybierz żądany numer zaprogramowanej stacji.

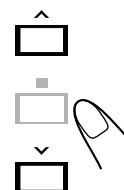

System Radio Data System umożliwia stacjom nadającym w paśmie FM wysyłanie dodatkowego sygnału wraz z normalnym sygnałem programu. Dzięki temu stacje mogą dodawać do sygnału na przykład swoją nazwę oraz informacje dotyczące rodzaju nadawanego programu (sport, muzyka itp.). Urządzenie umożliwia odbiór przedstawionych poniżej sygnałów Radio Data System.

PS (Program Service – nazwa stacji):

Wyświetlanie nazwy stacji.

PTY (Program Type – typ programu):

Wyświetlanie informacji o rodzaju odbieranego programu.

TEXT (Radio Text – tekst):

Wyświetlanie komunikatów nadawanych przez stacje.



Dodatkowe informacje o systemie Radio Data System

- Nie wszystkie stacje FM i AM (MW) nadają sygnały Radio Data System.
- Nie wszystkie stacje FM nadające w systemie Radio Data System oferują takie same usługi. Szczegółowe informacje dotyczące usług Radio Data System dostępnych na danym obszarze można uzyskać w lokalnych stacjach radiowych.
- Funkcja Radio Data System może nie działać prawidłowo, jeśli odbierana stacja nie nadaje sygnałów Radio Data System we właściwy sposób lub sygnał jest zbyt słaby.

Zmiana informacji Radio Data System

Podczas słuchania stacji z zakresu FM na wyświetlaczu można oglądać informacje Radio Data System.

TYLKO przy użyciu pilota:

Naciśnij przycisk REMAIN/PS/PTY/RT.

- Każde naciśnięcie przycisku powoduje zmianę rodzaju wyświetlanych informacji według następującego schematu:

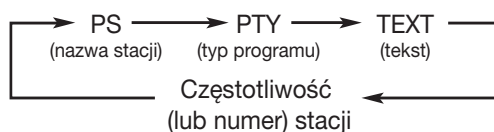

• Jeśli stacja nie nadaje sygnałów PS, PTY lub TEXT

Na wyświetlaczu pojawi się odpowiednio napis „NO PS”, „NO PTY” lub „NO TEXT”.

• Wyświetlane znaki

Gdy na wyświetlaczu pokazywane są informacje PS, PTY lub TEXT:

- Wyświetlane są tylko wielkie litery.
- Nie ma możliwości wyświetlania liter akcentowanych. Na przykład „A” może oznaczać „A” akcentowane, tj. „Á, Â, Ã, Ä, Å lub Ä”.

Wyszukiwanie programów według kodów PTY (wyszukiwanie PTY)

Jedną z zalet systemu Radio Data System jest możliwość wyszukania stacji nadającej konkretny rodzaj programu na podstawie wybranego kodu PTY.

- Poniżej szczegółowo omówiono kody PTY.
- Dla poniższych czynności przewidziany jest określony limit czasowy. Jeśli operacja zostanie anulowana przez urządzenie, należy powrócić do punktu 1.

TYLKO przy użyciu pilota:

1 Naciśnij przycisk REPEAT/PTY SEARCH, aż na wyświetlaczu pojawi się żądany kod PTY.



- Każde naciśnięcie przycisku powoduje zmianę kodu PTY według następującego schematu:

NEWS → AFFAIRS → INFO → SPORT → EDUCATE → DRAMA → CULTURE → SCIENCE → VARIED → POP M → ROCK M → EASY M → LIGHT M → CLASSICS → OTHER M → WEATHER → FINANCE → CHILDREN → SOCIAL → RELIGION → PHONE IN → TRAVEL → LEISURE → JAZZ → COUNTRY → NATION M → OLDIES → FOLK M → DOCUMENT → TEST → ALARM → (powrót do początku)

2 Naciśnij przycisk lub .

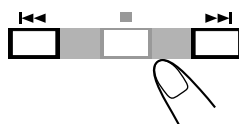

Urządzenie rozpocznie przeszukiwanie zaprogramowanych stacji FM. Po odnalezieniu wybranego typu programu przerwie przeszukiwanie i dostroi się do częstotliwości nadającej go stacji.

- Jeśli program nie zostanie znaleziony, na wyświetlaczu pojawi się napis „NO MATCH”, a tuner dostroi się do częstotliwości poprzednio odbieranej stacji.

Aby przerwać wyszukiwanie, naciśnij przycisk REPEAT/PTY SEARCH.

Opis kodów PTY:

NEWS:	Programy informacyjne.	CHILDREN:	Programy adresowane do młodych słuchaczy.
AFFAIRS:	Programy tematyczne będące uzupełnieniem lub komentarzem do informacji, takie jak debaty, analizy czy publicystyka.	SOCIAL:	Programy poświęcone socjologii, historii, geografii, psychologii i problemom społecznym.
INFO:	Programy, których zadaniem jest udzielanie szeroko rozumianych porad.	RELIGION:	Programy religijne.
SPORT:	Programy koncentrujące się na wszystkich aspektach sportu.	PHONE IN:	Programy, w których słuchacze wyrażają swoje poglądy, dzwoniąc do studia lub uczestnicząc w publicznej dyskusji.
EDUCATE:	Programy edukacyjne.	TRAVEL:	Informacje o tematyce turystycznej i podróżniczej.
DRAMA:	Słuchowiska radiowe.	LEISURE:	Programy dotyczące rekreacji i wypoczynku.
CULTURE:	Programy dotyczące szeroko rozumianej kultury narodowej lub regionalnej, w tym języka, teatru itp.	JAZZ:	Muzyka jazzowa.
SCIENCE:	Programy naukowo-techniczne.	COUNTRY:	Piosenki pochodzące z – lub kontynuujące tradycję muzyczną – południowych stanów USA.
VARIED:	Programy opierające się na rozmowach, np. konkursy, gry czy wywiady.	NATION M:	Współczesna krajowa lub regionalna muzyka popularna.
POP M:	Muzyka popularna.	OLDIES:	Muzyka pochodząca z okresu tzw. „złotych lat” muzyki popularnej.
ROCK M:	Muzyka rockowa.	FOLK M:	Muzyka sięgająca korzeniami do dziedzictwa muzycznego danego kraju.
EASY M:	Lekka muzyka współczesna oraz aktualne przeboje.	DOCUMENT:	Programy koncentrujące się na sprawach aktualnych przedstawianych w formie reportażu.
LIGHT M:	Muzyka instrumentalna oraz utwory wokalne i chóralskie.	TEST:	Pasma służące do testowania sprzętu nadawczo-odbiorczego wykorzystywanego w sytuacjach awaryjnych.
CLASSICS:	Wykonania znaczących utworów orkiestrowych, symfonicznych, kameralnych itp.	ALARM:	Komunikaty alarmowe.
OTHER M:	Muzyka nie pasująca do żadnej z powyższych kategorii.		
WEATHER:	Informacje pogodowe i prognozy pogody.		
FINANCE:	Raporty giełdowe, informacje ekonomiczne itp.		

Klasyfikacja kodów PTY nadawanych przez niektóre stacje z zakresu FM może się różnić od przedstawionej na tej stronie.

Urządzenie może odtwarzać następujące płyty:
CD, CD-R i CD-RW.

Odtwarzanie płyt CD-R i CD-RW

Samodzielnie nagrywane płyty CD-R (CD-Recordable — jednokrotnego zapisu) i CD-RW (CD-ReWritable — wielokrotnego zapisu) mogą być odtwarzane tylko jeśli zostały „sfinalizowane”.

- Zwykle można odtwarzać płyty CD-R i CD-RW zapisane w formacie Audio CD. Możliwość odtwarzania płyt zależy od ich parametrów i warunków nagrywania.
- Przed rozpoczęciem odtwarzania płyt CD-R lub CD-RW należy uważnie przeczytać dołączone do nich instrukcje i uwagi.
- Odtwarzanie niektórych płyt CD-R i CD-RW jest niemożliwe ze względu na ich specyficzne właściwości lub uszkodzenie bądź zabrudzenie nośnika, względnie soczewki lasera.
- Płyty CD-RW często wymagają dłuższego czasu odczytu. Jest to spowodowane niższym współczynnikiem odbicia takich płyt w porównaniu ze zwykłymi płytami.

Uwagi dotyczące plików MP3

- Odtwarzacz rozpoznaje tylko pliki z rozszerzeniem „MP3” lub „mp3” (kombinacja wielkich i małych liter może być dowolna). Nazwa pliku może mieć długość do 30 znaków.
- Urządzenie rozpoznaje pliki (utwory) i foldery (grupy) o następującej strukturze na płycie (włączając folder główny):
 - maksymalnie 99 folderów i 999 plików;
 - maksymalnie 8 poziomów.
- Zaleca się zapisywanie utworów z częstotliwością próbkowania 44,1 kHz i przepływnością danych rzędu 128 kb/s.
- Niektórych plików lub płyt MP3 nie można odczytać z powodu nieodpowiednich parametrów lub niewłaściwej metody zapisu.
- Płyty MP3 wymagają dłuższego czasu odczytu niż zwykle płyty ze względu na złożoność konfiguracji folderów/plików.
- Nie jest możliwe odtwarzanie plików MP3i i MP3 Pro.

Uwagi ogólne

Warunkiem zachowania wysokiej jakości dźwięku jest utrzymywanie w czystości płyt i mechanizmu odtwarzacza.

- Płyty należy przechowywać w oryginalnych pudełkach, w szafkach lub na półkach.
- Pokrywa odtwarzacza CD powinna być zamknięta, gdy odtwarzacz nie jest używany.

Częste odtwarzanie płyt o nieregularnym kształcie (np. serca lub ośmiokąta) może doprowadzić do uszkodzenia urządzenia.



Uwaga dotycząca odtwarzania płyt typu DualDisc:

Druga strona płyt „DualDisc”, nie zawierająca danych w formacie DVD, nie jest zgodna ze standardem „Compact Disc Digital Audio”. Z tego względu odtwarzanie drugiej strony takich płyt przy użyciu tego zestawu nie jest zalecane.

Odtwarzanie całych płyt – odtwarzanie zwykle

1 Naciśnij przycisk OPEN urządzenia.

Pokrywa odtwarzacza otworzy się.

- Płytę można włożyć w czasie odtwarzania dźwięku z innego źródła.

2 Włóż płytę stroną z nadrukiem do góry.

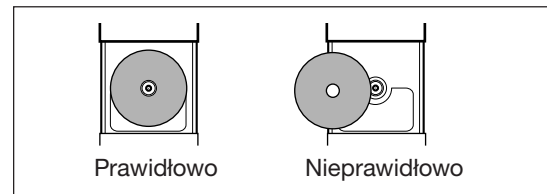

3 Delikatnie zamknij pokrywę odtwarzacza.

4 Naciśnij przycisk CD.

Urządzenie włączy się automatycznie, zmieniając źródło dźwięku na odtwarzacz CD.

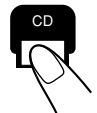

Umieszczenie płyty w odtwarzaczu spowoduje pojawienie się na wyświetlaczu przedstawionych poniżej informacji.

Gdy płyta Audio CD nie jest odtwarzana:

Całkowita liczba utworów	Całkowity czas odtwarzania
13	50:47
TOTAL	

Gdy płyta MP3 nie jest odtwarzana:

Całkowita liczba grup	Całkowita liczba utworów
620	7240
TOTAL	

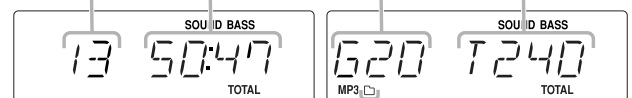

Wskaźnik folderu grupy

- W przypadku płyty MP3 wyświetlone zostaną informacje „TOTAL GROUP XX” i „TOTAL TRACK XX” (XX: numer grupy/utworu).
- Gdy w odtwarzaczu znajduje się płyta MP3, nie jest wyświetlany całkowity czas odtwarzania.

5 Naciśnij przycisk CD / .

Rozpocznie się odtwarzanie pierwszego utworu na płycie.

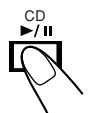

Podczas odtwarzania płyty Audio CD:

Numer bieżącego utworu	Czas od początku odtwarzania
1	00:23

Podczas odtwarzania płyty MP3:

Numer bieżącego utworu	Czas od początku odtwarzania
1	00:23

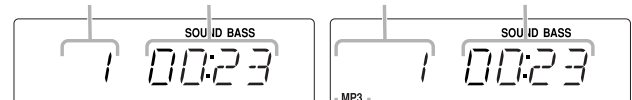

Wskaźnik MP3

- Odtwarzacz automatycznie zatrzyma się po zakończeniu odtwarzania ostatniego utworu.



W czasie odtwarzania płyty z plikami MP3

Na wyświetlaczu pokazywane są informacje ID3 (tytuł utworu, nazwa wykonawcy i tytuł albumu – maks. 30 znaków). Jeśli nazwa jest zbyt długa, przesuwa się na wyświetlaczu. Urządzenie obsługuje format ID3 w wersji 1.1 oraz 2.0.

Aby zatrzymać odtwarzanie, naciśnij przycisk ■.



Aby wyjąć płytę, naciśnij przycisk ▲ OPEN urządzenia.



- Jeśli płyty nie można odczytać (np. z powodu zarysowania) lub włożona została nieobsługiwana płyta CD-R lub CD-RW Odtwarzanie nie rozpocznie się.
- Jeśli płyta nie została włożona Na wyświetlaczu pojawi się napis „NO DISC”.

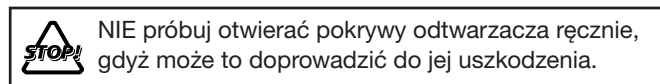

Podstawowe funkcje odtwarzacza

Podczas odtwarzania płyty można korzystać z omówionych poniżej funkcji.

Chwilowe przerywanie odtwarzania

W trakcie odtwarzania naciśnij przycisk CD ►/||. W trybie pauzy na wyświetlaczu miga czas odtwarzania.



Aby wznowić odtwarzanie, naciśnij ponownie przycisk CD ►/||.

Rozpoczęcie odtwarzania innego utworu

W trakcie lub przed rozpoczęciem odtwarzania naciśnij kilkakrotnie przycisk ►►► lub ◄◄◄.

- ►►►: Przejście do początku następnego lub kolejnych utworów.
- ◄◄◄: Przejście do początku bieżącego lub poprzednich utworów.

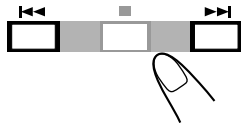

Podczas odtwarzania płyty MP3:

- ▲: Przejście do pierwszego utworu z następnej grupy.
- ▼: Przejście do pierwszego utworu z poprzedniej grupy.

Wyszukiwanie fragmentu utworu

W trakcie odtwarzania naciśnij i przytrzymaj przycisk ►►► lub ◄◄◄.

- ►►►: Szybkie przeszukanie utworów do przodu.
- ◄◄◄: Szybkie przeszukanie utworów do tyłu.
- Funkcja ta nie działa podczas odtwarzania płyty MP3.

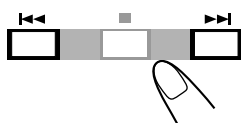

Programowanie kolejności odtwarzania utworów – odtwarzanie programowane

Przed rozpoczęciem odtwarzania można określić kolejność odtwarzania utworów. Istnieje możliwość zaprogramowania do 60 utworów.

TYLKO przy użyciu pilota:

1 Włóż płytę.

- Jeśli aktualnie wybranym źródłem dźwięku nie jest odtwarzacz CD, naciśnij przycisk CD.

2 Naciśnij przycisk PROGRAM.

Na wyświetlaczu zacznie migać wskaźnik PRGM (odtwarzanie programowane).



Płyta Audio CD:

Numer pozycji programu

Numer utworu

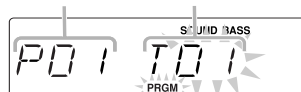

Płyta MP3:

Numer grupy

Numer utworu

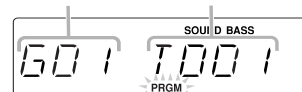

3 Wybierz utwór, który chcesz dodać do listy pozycji programu.

- 1) (Tylko płyty MP3) Naciśnij kilkakrotnie przycisk ▲ lub ▼, aby wybrać grupę.
- 2) Naciśnij kilkakrotnie przycisk ►►► lub ◄◄◄, aby wybrać utwór, a następnie naciśnij przycisk PROGRAM.

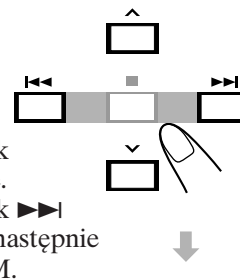

Przez chwilę wyświetlana będzie informacja „P XX OK” (XX: numer pozycji programu).

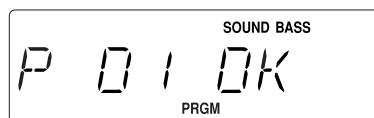

4 Powtórz czynność opisaną w punkcie 3, aby zaprogramować kolejne utwory.

5 Naciśnij przycisk CD ►/||.

Rozpocznie się odtwarzanie utworów w zaprogramowanej kolejności.



Przy próbie zaprogramowania 61-go utworu

Na wyświetlaczu pojawi się napis „PRG FULL”.

Aby zatrzymać odtwarzanie, naciśnij przycisk ■.

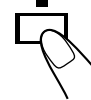

Przeglądanie zawartości programu

Naciśnij kilkakrotnie przycisk ►►► lub ◄◄◄, gdy płyta nie jest odtwarzana. Spowoduje to wyświetlenie kolejno numeru pozycji w programie i numeru utworu.

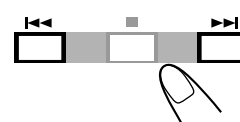

Zmiana ostatniego utworu na liście pozycji programu

Naciśnij przycisk PROGRAM, gdy płyta nie jest odtwarzana, a następnie powtórz czynność opisaną w punkcie 3 powyżej. Aby zakończyć edycję listy pozycji programu i rozpocząć odtwarzanie, naciśnij przycisk CD ►/II.



- Po dodaniu 60-tego utworu nie można edytować listy pozycji programu.

Aby skasować program i anulować tryb odtwarzania programowanego

Naciśnij przycisk ■, gdy płyta nie jest odtwarzana. Na wyświetlaczu pojawi się napis „PRG CLR” i jednocześnie zgaśnie wskaźnik PRGM.

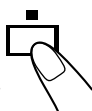

- Program zostanie skasowany także w przypadku zmiany źródła dźwięku lub wyłączenia zestawu.

Odtwarzanie w kolejności losowej – odtwarzanie losowe

Utwory można odtwarzać w kolejności losowej.

TYLKO przy użyciu pilota:

Po wybraniu odtwarzacza CD jako źródła dźwięku naciśnij przycisk RANDOM.

Na wyświetlaczu zaświeci się wskaźnik RAND. Rozpocznie się odtwarzanie losowe, które będzie kontynuowane do czasu ręcznego zakończenia odtwarzania.

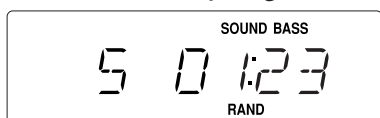

Aby anulować tryb odtwarzania losowego, ponownie naciśnij przycisk RANDOM.

Wskaźnik RAND zgaśnie, a odtwarzanie będzie kontynuowane w normalnej kolejności.



Aby zatrzymać odtwarzanie, naciśnij przycisk ■. Tryb odtwarzania losowego zostanie automatycznie anulowany.

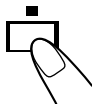

- Funkcji odtwarzania losowego nie można uaktywnić w trybie odtwarzania programowanego.

Powtarzanie utworów – odtwarzanie wielokrotne

Dostępnych jest kilka trybów odtwarzania wielokrotnego.

TYLKO przy użyciu pilota:

Po wybraniu odtwarzacza CD jako źródła dźwięku naciśnij kilkakrotnie przycisk REPEAT/PTY SEARCH.

- Każde naciśnięcie przycisku powoduje zmianę trybu odtwarzania wielokrotnego według następującego schematu:

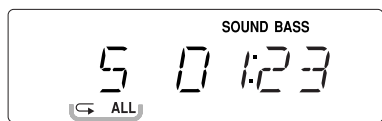
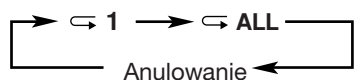

Wskaźniki trybu odtwarzania wielokrotnego

- 1: Wielokrotne odtwarzanie jednego utworu.
- ALL: W trybie odtwarzania zwykłego – wielokrotne odtwarzanie wszystkich utworów. W trybie odtwarzania programowanego – wielokrotne odtwarzanie wszystkich zaprogramowanych utworów.

Podczas odtwarzania płyty MP3:

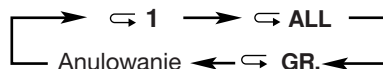

- 1: Wielokrotne odtwarzanie jednego utworu. W trybie odtwarzania losowego funkcja ta nie jest dostępna.
- ALL: W trybie odtwarzania zwykłego – wielokrotne odtwarzanie wszystkich utworów. W trybie odtwarzania programowanego – wielokrotne odtwarzanie wszystkich zaprogramowanych utworów.
- GR.: W trybie odtwarzania zwykłego – wielokrotne odtwarzanie wszystkich utworów z grupy. W trybach odtwarzania programowanego i losowego funkcja ta nie jest dostępna.

Aby anulować tryb odtwarzania wielokrotnego,

naciśnij kilkakrotnie przycisk REPEAT/PTY SEARCH – tak, aby wskaźnik trybu odtwarzania wielokrotnego zgasł.



- Trybu odtwarzania wielokrotnego nie można wybrać, jeśli aktywny jest tryb odtwarzania losowego.

Zmiana informacji pokazywanych na wyświetlaczu

Istnieje możliwość wyświetlania różnego rodzaju informacji dotyczących odtwarzanej płyty Audio CD, a także informacji o utworach MP3.

TYLKO przy użyciu pilota:

Naciśnij kilkakrotnie przycisk REMAIN/PS/PTY/RT.



Podczas odtwarzania płyty Audio CD:

- Każde naciśnięcie przycisku powoduje zmianę wyświetlanych informacji i zaświecenie się odpowiednich wskaźników, według następującego schematu:

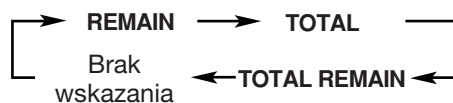

- REMAIN: Czas do końca odtwarzania utworu.
- TOTAL: Czas od początku odtwarzania płyty.
- TOTAL REMAIN: Czas do końca odtwarzania płyty.
- Brak wskazania: Czas od początku odtwarzania utworu.

Podczas odtwarzania płyty MP3:

- Każde naciśnięcie przycisku powoduje krótkie wyświetlenie poniższych informacji (po chwili przywracane są normalne wskazania wyświetlacza):

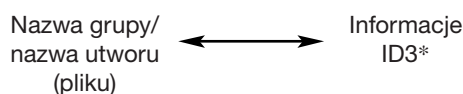

- * Wyświetlane tylko podczas odtwarzania. Niektóre znaki mogą nie być wyświetlane prawidłowo.

Odtwarzanie kaset

Do obsługi magnetofonu służą przyciski znajdujące się pod przednią pokrywką urządzenia.

Podstawowe czynności przy odtwarzaniu kaset

Odtwarzać można tylko kasety z taśmą typu I.

TYLKO na panelu przednim urządzenia:

1 Otwórz przednią pokrywkę.

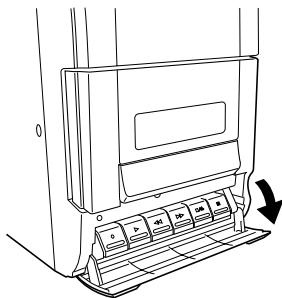

2 Naciśnij przycisk □/△ (zatrzymanie/otwieranie kieszeni kasety).

Kieszonka kasety otworzy się.

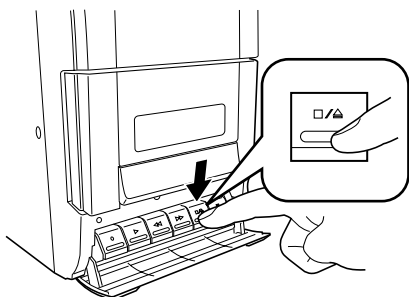

3 Włóż do kieszeni magnetofonu kasetę tak, aby taśma była skierowana w dół.

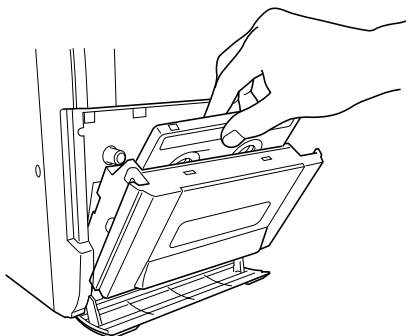

4 Delikatnie zamknij kieszonkę kasety.

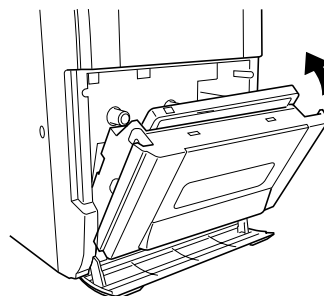

5 Naciśnij przycisk TAPE.

Urządzenie automatycznie włączy się, zmieniając źródło dźwięku na magnetofon.

- Magnetofon można wybrać jako źródło dźwięku, naciskając przycisk TAPE na pilocie.



6 Naciśnij przycisk ▷ (odtwarzanie).

Rozpocznie się odtwarzanie kasety.

- Po dotarciu do końca taśmy magnetofon zatrzyma się.

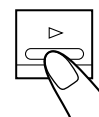

Aby zatrzymać odtwarzanie, naciśnij przycisk □/△.



Aby na chwilę przerwać odtwarzanie, naciśnij przycisk || (pauza).

Aby wznowić odtwarzanie, ponownie naciśnij przycisk ||.

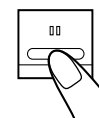

Aby przewinąć taśmę do przodu lub do tyłu, naciśnij przycisk ▷▷ lub <<◁.

- Przewijanie zostaje zakończone po dotarciu do końca lub początku taśmy. Aby zwolnić wciśnięty przycisk, naciśnij przycisk □/△.

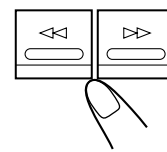

Aby wyjąć kasetę, naciśnij przycisk □/△ po zatrzymaniu odtwarzania.



- NIE wyłączaj urządzenia podczas nagrywania lub odtwarzania taśmy. W przeciwnym razie może dojść do uszkodzenia magnetofonu lub kasety.
- Nie zaleca się stosowania kaset C-120 ani kaset o dłuższym czasie odtwarzania — ze względu na możliwość szybkiego pogorszenia się parametrów taśmy oraz ryzyko zakleszczenia się taśmy między wałkiem napędowym i rolką dociskową.
- Urządzenie nie jest przystosowane do odtwarzania kaset z taśmą typu II lub IV.

WAŻNE:

- **Nagrywanie lub odtwarzanie materiału prawnie zastrzeżonego bez zgody posiadacza praw autorskich może być niezgodne z prawem.**
- Poziom nagrywania jest ustawiany automatycznie, niezależnie od innych ustawień dźwięku. Dlatego podczas nagrywania można bez obaw regulować głośność słyszanego dźwięku — nie wpłynie to na poziom nagrywania.
- Jeżeli nagrany dźwięk charakteryzuje się wysokim poziomem szumów lub trzasków, urządzenie może znajdować się zbyt blisko odbiornika TV. Należy wówczas zwiększyć odległość między urządzeniem a odbiornikiem TV.
- Do nagrywania można używać tylko kaset z taśmami typu I.



- **NIE** wyłączaj urządzenia podczas nagrywania lub odtwarzania taśmy. W przeciwnym razie może dojść do uszkodzenia magnetofonu lub kasy.
- **NIE** używaj kaset z taśmą typu II lub IV, ponieważ urządzenie nie jest przystosowane do odtwarzania takich kaset.
- Nie zaleca się stosowania kaset C-120 ani kaset o dłuższym czasie odtwarzania — ze względu na możliwość szybkiego pogorszenia się parametrów taśmy oraz ryzyko zakleszczenia się taśmy między wałkiem napędowym i rolką dociskową.



Na początku i końcu taśmy

znajdują się odcinki taśmy rozbiegowej, na których nagrywanie nie jest możliwe. Dlatego też przed rozpoczęciem nagrywania z płyt, radia (FM/AM) czy urządzeń zewnętrznych należy przewinąć taśmę rozbiegową, aby mieć pewność, że zarejestrowany zostanie cały materiał.

Zabezpieczanie nagrania

Kasety posiadają u dołu dwa języczki umożliwiające zabezpieczenie nagrania przed przypadkowym skasowaniem i nagraniem innego materiału. Aby zabezpieczyć nagranie przed skasowaniem, języczki należy wyłamać. Ponowne nagranie będzie możliwe po zaklejeniu otworów taśmą klejącą.

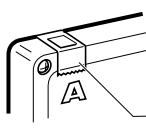

Taśma klejąca

Nagrywanie z radia

TYLKO na panelu przednim urządzenia:

1 Włóż do kieszeni magnetofonu kasetę przeznaczoną do nagrania — tak, aby taśma była skierowana w dół.

- Patrz także str. 17.

2 Delikatnie zamknij kieszeń kasy.

3 Naciśnij przycisk TUNER/BAND, aby wybrać pasmo „FM” lub „AM”:

- Aby zapoznać się z instrukcjami dotyczącymi nagrywania z płyt, patrz „Nagrywanie z płyt — nagrywanie synchroniczne” na stronie 19.

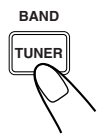

4 Wyszukaj stację, z której chcesz nagrywać.

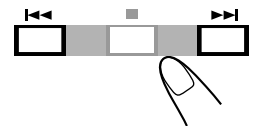

5 Naciśnij przycisk  (nagrywanie).

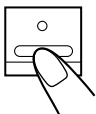
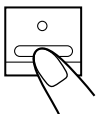
- Przyciski  i  zostaną zablokowane w pozycji wciśniętej i rozpocznie się nagrywanie.



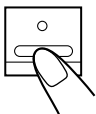

Przycisku  nie można wcisnąć w następujących przypadkach:

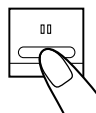
- jeśli w kieszeni magnetofonu nie ma kasy,
- jeśli w kieszeni magnetofonu umieszczono kasetę zabezpieczoną przed zapisem.

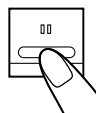
Aby na chwilę przerwać nagrywanie, naciśnij przycisk  (pauza).

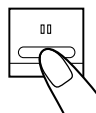
Aby wznowić nagrywanie, ponownie naciśnij przycisk .



Aby zatrzymać nagrywanie, naciśnij przycisk .



Aby wyjąć kasetę, naciśnij przycisk  po zatrzymaniu nagrywania.

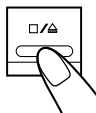

Nagrywanie ze stacji nadającej w paśmie AM (MW) — funkcja Beat Cut

TYLKO przy użyciu pilota:

Podczas nagrywania audycji z zakresu AM (MW) mogą być słyszalne zakłócenia, których nie słyhać, kiedy funkcja nagrywania nie jest włączona. W takim przypadku podczas nagrywania należy kilkakrotnie nacisnąć przycisk BEAT CUT, aż zakłócenia ulegną zmniejszeniu.



- Po każdym naciśnięciu przycisku na wyświetlaczu na przemian pojawia się napis „CUT-1” lub „CUT-2”.

Nagrywanie z płyty – nagrywanie synchroniczne

Istnieje możliwość jednoczesnego rozpoczęcia odtwarzania płyty i nagrywania na taśmie.

TYLKO na panelu przednim urządzenia:

1 Włóż do kieszeni magnetofonu kasetę przeznaczoną do nagrania – tak, aby taśma była skierowana w dół.

- Patrz także str. 17.

2 Delikatnie zamknij kieszeń kasy.

3 Naciśnij przycisk CD, aby wybrać odtwarzacz CD jako źródło dźwięku.

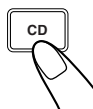

4 Naciśnij przycisk ○ (nagrywanie).

Na wyświetlaczu pojawi się wskaźnik SYNC i automatycznie rozpocznie się odtwarzanie płyty CD oraz nagrywanie na taśmie.

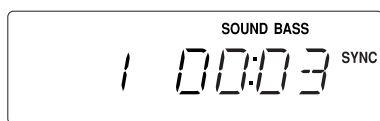
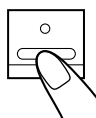

- Po dotarciu do końca taśmy nagrywanie zostanie zatrzymane – z jednoczesnym przerwaniem odtwarzania płyty CD (pauza).
- Po naciśnięciu przycisku ○ w trakcie odtwarzania utworu urządzenie rozpocznie odtwarzanie i nagrywanie od początku utworu.



Przycisku ○ nie można wcisnąć w następujących przypadkach:

- jeśli w kieszeni magnetofonu nie ma kasy,
- jeśli w kieszeni magnetofonu umieszczono kasetę zabezpieczoną przed zapisem.

Aby na chwilę przerwać nagrywanie, naciśnij przycisk □□.

Nagrywanie zostanie przerwane, ale płyta CD będzie dalej odtwarzana.

Aby wznowić nagrywanie, ponownie naciśnij przycisk □□.

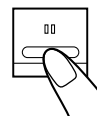

Aby zatrzymać nagrywanie, naciśnij przycisk □/△.

Nagrywanie zostanie zatrzymane, a odtwarzanie płyty CD przerwane (pauza).



Aby wyjąć kasetę, naciśnij po zatrzymaniu nagrywania przycisk □/△.



Naciśnięcie przycisku DISPLAY/CLOCK SET w trakcie nagrywania nie spowoduje wyświetlenia zegara (na wyświetlaczu pojawi się napis „REC ON”).

Dostępny jest zegar programowany dla funkcji automatycznego włączania oraz dla funkcji automatycznego wyłączenia urządzenia.

- Przed skorzystaniem z tych funkcji należy sprawdzić, czy zegar urządzenia jest prawidłowo ustawiony (patrz str. 8).

Korzystanie z funkcji automatycznego włączania

Czas automatycznego włączania można zaprogramować, gdy urządzenie jest włączone lub pracuje w trybie gotowości.

Jak działa zegar programowany dla funkcji automatycznego włączania

O zaprogramowanej godzinie włączenia urządzenie automatycznie włączy się, a następnie wyłączy się (przejdzie w tryb gotowości) o zaprogramowanej godzinie wyłączenia.

- Po zaprogramowaniu czasu automatycznego włączania urządzenie będzie codziennie włączało się o tej samej godzinie, o ile funkcja nie zostanie zdezaktywowana. Ustawienia czasu włączania będą przechowywane w pamięci urządzenia do momentu ich zmodyfikowania.

Zanim rozpocznie...

Dla funkcji automatycznego włączania dostępne są źródła dźwięku CD, FM i AM.

- Dla poniższych czynności przewidziany jest określony limit czasowy. Jeśli operacja zostanie anulowana przez urządzenie, należy powrócić do punktu 1.





TYLKO przy użyciu pilota:

1 Naciśnij przycisk TIMER SET, a następnie przycisk PROGRAM.

Zaświeci się wskaźnik  (zegar programowany), a na wyświetlaczu zacznie migać nazwa źródła dźwięku.



2 Wybierz źródło dźwięku.

- 1) Za pomocą przycisku  lub  wybierz źródło CD, FM lub AM, a następnie naciśnij przycisk PROGRAM.
- 2) (Dotyczy tylko źródeł FM i AM) Za pomocą przycisku  lub  wybierz jedną z zaprogramowanych stacji, a następnie naciśnij przycisk PROGRAM.

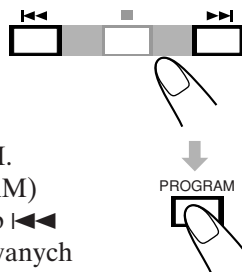



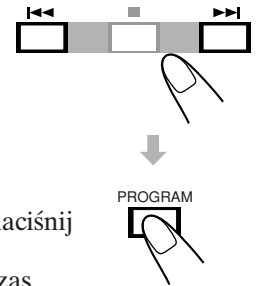
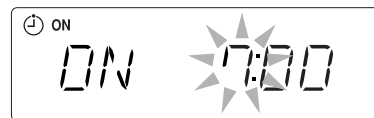

3 Naciśnij kilkakrotnie przycisk lub , aby ustawić poziom głośności dźwięku odtwarzanego po samoczynnym włączeniu urządzenia.

Po wyregulowaniu głośności naciśnij przycisk PROGRAM. Zaświeci się wskaźnik ON (czas włączania) i zacznie migać wskazanie godzin.





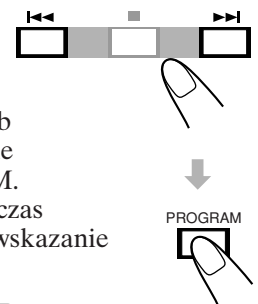
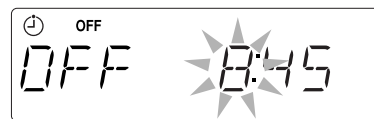

4 Ustaw czas włączenia urządzenia.

- 1) Za pomocą przycisku  lub  ustaw godzinę, a następnie naciśnij przycisk PROGRAM.
- 2) Za pomocą przycisku  lub  ustaw minuty, a następnie naciśnij przycisk PROGRAM. Zaświeci się wskaźnik OFF (czas wyłączenia) i zacznie migać wskazanie godzin.



5 Ustaw czas wyłączenia urządzenia.

- 1) Za pomocą przycisku  lub  ustaw godzinę, a następnie naciśnij przycisk PROGRAM.
- 2) Za pomocą przycisku  lub  ustaw minuty, a następnie naciśnij przycisk PROGRAM. Przez chwilę wyświetlana będzie informacja „TIMER OK”.

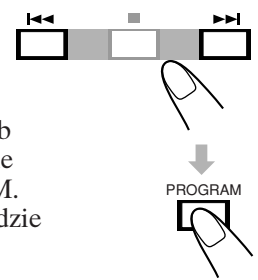
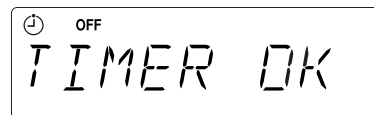

6 Naciśnij przycisk TIMER ON/OFF, aby uaktywnić funkcję automatycznego włączania.

Po każdym naciśnięciu przycisku funkcja automatycznego włączania jest na przemian włączana i wyłączana. Po uaktywnieniu funkcji automatycznego włączania na wyświetlaczu zapala się wskaźnik  (zegar programowany).

- Funkcję automatycznego włączania można uaktywnić, naciskając przycisk TIMER ON/OFF na panelu przednim urządzenia.

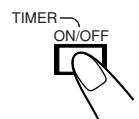

7 Naciśnij przycisk /I STANDBY/ON, aby wyłączyć urządzenie, jeśli jest włączone.

Aby tymczasowo anulować funkcję automatycznego włączania, naciśnij i przytrzymaj przycisk TIMER ON/OFF, aż wskaźnik  (zegar programowany) zgaśnie.

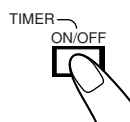

Aby uaktywnić funkcję i zmienić jej ustawienia, powtórz czynności opisane w punktach od 1 do 7 na stronie 20.

- Aby uaktywnić funkcję automatycznego włączania bez zmiany ustawień, naciśnij i przytrzymaj przycisk TIMER ON/OFF, aż na wyświetlaczu zaświeci się wskaźnik  (zegar programowany).

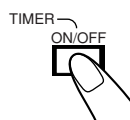

notes Jeżeli o zaprogramowanej godzinie włączenia urządzenie będzie już włączone

Zegar programowany nie zadziała.

notes Jeśli po samoczynnym włączeniu urządzenie wykryje brak płyty w odtwarzaczu

Tryb CD zostanie anulowany, a jako źródło dźwięku zostanie automatycznie wybrany tuner radiowy — ostatnio słuchana stacja.

notes W przypadku odłączenia lub awarii zasilania

Ustawienia zegara programowanego zostaną anulowane. Należy wówczas ponownie nastawić zegar urządzenia, a następnie zegar programowany.

Korzystanie z funkcji automatycznego wyłączenia

Funkcja automatycznego wyłączenia pozwala na zasypianie przy ulubionej płycie lub audycji radiowej.

- Czas automatycznego wyłączenia można zaprogramować tylko wtedy, gdy urządzenie jest włączone.

Jak działa zegar programowany dla funkcji automatycznego wyłączenia

Urządzenie wyłącza się automatycznie po upływie zaprogramowanego czasu.

TYLKO przy użyciu pilota:

1 Naciśnij przycisk SLEEP.

Na wyświetlaczu zaświeci się wskaźnik SLEEP.



- Każde naciśnięcie przycisku powoduje zmianę wyświetlanej wartości według następującego schematu:

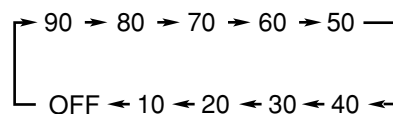

2 Po ustawieniu czasu odczekaj około 5 sekund.

Aby sprawdzić czas pozostały do wyłączenia urządzenia, naciśnij jeden raz przycisk SLEEP. Czas pozostały do wyłączenia urządzenia będzie wyświetlany przez około 5 sekund.

Aby zmienić czas wyłączenia urządzenia, naciśnij kilkakrotnie przycisk SLEEP do momentu wyświetlenia żądanej wartości.

Aby anulować ustawienia, naciśnij kilkakrotnie przycisk SLEEP do momentu wyświetlenia napisu „OFF” i zgaśnięcia wskaźnika SLEEP.

- Ustawienia zegara programowanego dla funkcji automatycznego wyłączenia zostaną anulowane także w przypadku wyłączenia urządzenia.

notes Jeśli ustawienia funkcji automatycznego wyłączenia będą kolidować z ustawieniami funkcji automatycznego włączania

Urządzenie zostanie wyłączone przez zegar zaprogramowany na wcześniejszy czas wyłączenia.

notes Jeśli zaprogramowany czas automatycznego wyłączenia może przeszkodzić w odtwarzaniu kasyety lub nagrywaniu

Ustaw czas wyłączenia tak, aby urządzenie nie zostało wyłączone w trakcie odtwarzania kasyety lub nagrywania.

W przypadku wyłączenia urządzenia w czasie odtwarzania kasyety lub nagrywania magnetofon lub taśma może ulec uszkodzeniu.

Przechowywanie i konserwacja

Aby zapewnić niezmiennie wysoką jakość dźwięku, należy utrzymywać w czystości płyty, kasety i mechanizmy urządzenia.

Uwagi ogólne

Warunkiem zachowania wysokiej jakości dźwięku jest utrzymywanie w czystości płyt, kaset i elementów mechanicznych urządzenia.

- Płyty i kasety należy przechowywać w oryginalnych pudełkach, w szafkach lub na półkach.

Czyszczenie urządzenia

• Plamy

Usuń plamy miękką ściereczką. W przypadku silnego zabrudzenia wytrzyj urządzenie ściereczką lekko zwilżoną łagodnym roztworem detergentu (dobrze wyciśniętą), a wilgoć usuń suchą ściereczką.

• Niestosowanie się do przedstawionych poniżej zaleceń może spowodować pogorszenie jakości odtwarzanego dźwięku, uszkodzenie urządzenia lub zniszczenie zewnętrznej warstwy lakieru:

- NIE czyść urządzenia szorstką ściereczką.
- NIE czyść obudowy przy użyciu zbyt dużej siły.
- NIE używaj do czyszczenia rozpuszczalnika ani benzyny.
- NIE narażaj urządzenia na działanie substancji lotnych, takich jak środki owadobójcze.
- NIE dopuszczaj do długotrwałego kontaktu przedmiotów gumowych lub plastikowych z obudową urządzenia.

Zalecenia dotyczące płyt



- Wyjmuj płytę z pudełka, trzymając ją za krawędź i lekko naciskając środkowy występ pudełka.
- Nie zginaj płyty i nie dotykaj jej błyszczącej powierzchni.
- Po przesłuchaniu włóż płytę do pudełka, aby zapobiec ewentualnym odkształceniom.

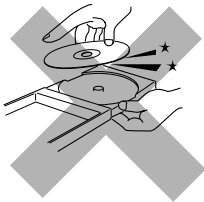

- Uważaj, aby przy wkładaniu płyty do pudełka nie zarysować jej powierzchni.
- Nie narażaj płyty na bezpośrednie działanie promieni słonecznych, wysoką temperaturę ani dużą wilgotność.

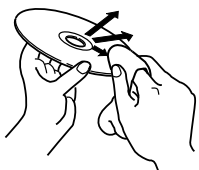

Czyszczenie płyt

Wytrzyj powierzchnię płyty miękką ściereczką przesuwaną w linii prostej od środka ku krawędzi.



NIE używaj do czyszczenia płyt żadnych rozpuszczalników, takich jak środek do czyszczenia płyt gramofonowych, aerozol, rozcieńczalnik czy benzyna.

Zalecenia dotyczące kaset magnetofonowych

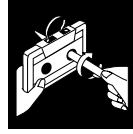

- Jeśli taśma w kasecie jest luźna, naciągnij ją, przewijając odcinek taśmy za pomocą ołówka.
- Luźna taśma może ulec rozciągnięciu, przerwaniu lub zakleszczeniu się w kasecie.

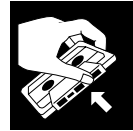

- Nie dotykaj powierzchni taśmy.



- Nie przechowuj kaset w następujących miejscach:
 - miejsca o dużym zapyleniu,
 - miejsca narażone na bezpośrednie działanie promieni słonecznych lub wysoką temperaturę,
 - miejsca o dużej wilgotności,
 - na odbiorniku TV lub zestawie głośnikowym,
 - w pobliżu źródeł pola magnetycznego.

W trosce o wysoką jakość nagrywanego i odtwarzanego dźwięku

Główce magnetofonu wymagają regularnego czyszczenia.

- Czyść główce co 10 godzin pracy magnetofonu, korzystając z kasety czyszczącej na mokro (dostępnej w sklepach elektronicznych i RTV). Zabrudzone główce powodują następujące problemy:
 - pogorszenie jakości dźwięku,
 - zmniejszenie poziomu dźwięku,
 - zanikanie dźwięku.
- Nie używaj kaset zabrudzonych bądź zakurzonych.
- Nie dotykaj polerowanej powierzchni głowic metalowymi lub namagnesowanymi narzędziami.

Walek napędowy

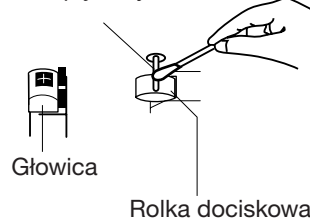

Rozmagnesowywanie głowic

Wyłącz urządzenie i użyj demagnetyzatora (dostępnego w sklepach elektronicznych i RTV).

Rozwiązywanie problemów

W przypadku nieprawidłowej pracy urządzenia poszukaj rozwiązania problemu w poniższej tabeli.

W razie dalszych trudności lub fizycznego uszkodzenia urządzenia skorzystaj z pomocy osoby posiadającej odpowiednie kwalifikacje, np. sprzedawcy, u którego urządzenie zostało zakupione, lub pracownika punktu serwisowego.

Problem	Prawdopodobna przyczyna	Sposób postępowania
Nie można włączyć zasilania.	Wtyczka przewodu zasilającego nie jest podłączona do gniazdka sieciowego.	Włóż wtyczkę do gniazdka sieciowego.
Brak dźwięku.	<ul style="list-style-type: none"> Nieprawidłowe lub luźne połączenia przewodów. Podłączone są słuchawki. Pliki na płycie MP3 zapisano metodą „zapisu pakietowego”. 	<ul style="list-style-type: none"> Sprawdź, czy wszystkie przewody zostały prawidłowo podłączone. Skoryguj ewentualne błędy. (Patrz str. 6 i 7). Odłącz słuchawki od gniazda PHONES. Takiej płyty nie można odtwarzać. Użyj innej płyty.
Odbiór audycji radiowych jest utrudniony ze względu na szumy.	<ul style="list-style-type: none"> Anteny są odłączone. Ramowa antena AM (MW) znajduje się zbyt blisko urządzenia. Antena FM nie została odpowiednio ustawiona lub niewłaściwie wyregulowano jej długość. 	<ul style="list-style-type: none"> Podłącz antenę w prawidłowy sposób. Zmień położenie i kierunkowość ramowej anteny AM (MW). Rozciągnij antenę FM i znajdź takie jej położenie, które zapewnia najlepszy odbiór.
Płyta CD nie jest odtwarzana.	Płyta została włożona odwrotnie.	Włóż płytę nadrukiem do góry.
Nie jest możliwe nagrywanie.	Języczki zabezpieczające na spodzie kasety zostały wyłamane.	Zakryj otwory taśmą klejącą.
Nie można uaktywnić żądanej funkcji urządzenia.	Wystąpił błąd wbudowanego mikroprocesora spowodowany zewnętrznymi zakłóceniami elektrycznymi.	Odłącz przewód zasilający i podłącz go ponownie.
Pilot nie działa prawidłowo.	<ul style="list-style-type: none"> Na drodze sygnału wysyłanego z pilota do urządzenia znajduje się przeszkoda. Rozładowały się baterie. Pilot znajduje się zbyt daleko od urządzenia. 	<ul style="list-style-type: none"> Usuń przeszkodę. Wymień baterie. (Patrz str. 6). Sygnały nie docierają do czujnika. Przybliż się do urządzenia.

Wzmacniacz—CA-UXS10

Moc wyjściowa (IEC 268-3): 10 W (5 W + 5 W) przy 4 Ω
(całkowite zniekształcenia harmoniczne 10%)

Kolumny głośnikowe/impedancja: 4 Ω – 16 Ω

Tuner

Zakres częstotliwości FM: 87,50 MHz—108,00 MHz

Zakres częstotliwości AM (MW): 522 kHz—1629 kHz

Odtwarzacz CD

Dynamika: 85 dB

Stosunek sygnał/szum: 85 dB

Kołysanie i drżenie dźwięku: Niemierzalne

Magnetofon

Pasma przenoszenia:

Taśma normalna (typ I): 100 Hz—10 000 Hz

Kołysanie i drżenie dźwięku: 0,35% (WRMS)

Ogólne

Zasilanie: 230 V ~, 50 Hz

Pobór mocy: 22 W (praca)

3,0 W (tryb gotowości)

Wymiary (szer./wys./głęb.)

(przybliżone): 145 mm x 209 mm x 226 mm

Waga (przybliżona): 2,8 kg

Elementy wyposażenia

Patrz str. 6.

Kolumny głośnikowe—SP-UXS10

Typ: Pełnozakresowe typu Bass-reflex

Głośniki: 10 cm, stożkowy x 1

Moc: 5 W

Impedancja: 4 Ω

Zakres przenoszonych częstotliwości: od 100 Hz do 15 kHz

Wymiary (szer./wys./głęb.) (przybliżone): 135 mm x 209 mm x 152 mm

Waga (przybliżona): 1,3 kg szt.

Köszönjük, hogy a JVC termékét választotta.

A készülék használata előtt figyelmesen és alaposan tanulmányozza ezt a használati utasítást, hogy minél jobban megismerje a készülék funkcióit. A használati utasítást őrizze meg, hogy később is fellapozhassa.

Néhány szó a használati utasításról

A használati utasítás szerkezete:

- **A használati utasítás elsősorban a készülék távirányítóján található gombok használatát mutatja be. A készülék és a távirányító gombjait azonos módon használhatja, ha azokon a jelzés vagy a felirat megegyezik. A kivételeket külön jelezzük.**
- A készülék több funkciójára is érvényes, alapvető információkat egy helyen foglaltuk össze, és nem ismétljük meg minden lépéssorozatnál. Így például nem ismétljük meg a készülék be- és kikapcsolására, a hangerőszabályzásra, a hanghatások módosítására és egyéb, a 8. és a 9. oldalon lévő Általános műveletek című fejezetben részletezett műveletekre vonatkozó információkat.
- A használati utasításban a következő jeleket alkalmazzuk:



Ez a jel tűzveszélyre vagy áramütés veszélyére figyelmeztet. Ezen kívül tájékoztatást adunk azokról a körülményekről is, amelyek miatt a készülék teljesítménye elmaradhat a várt szinttől.



Tájékoztató és fontos tanácsokat ad.

Biztonsági rendszabályok

Beüzemelés

- A készüléket vízszintes, száraz, nem túl hideg és nem túl meleg, 5 °C és 35 °C közötti hőmérsékletű helyre telepítse.
- A helyiségben legyen megfelelő a szellőzés, nehogy a készülék túlmelegedjen.
- A készüléket helyezze megfelelő távolságra a tv-készüléktől.
- A hangszórókat ne tegye a tv közelébe, nehogy zavarják egymás működését.



NE tegye ki a készüléket sugárzó hő hatásának, közvetlen napfénynek, poros környezetnek vagy rázkódásnak.

Áramforrás

- A készülék tápvezetékét mindig a csatlakozódugónál, ne pedig a vezetéknél fogva húzza ki a fali csatlakozóaljzatból.



NE fogja meg nedves kézzel a tápkábelt!

Páralecsapódás

A készülék belsejében a következő esetekben léphet fel páralecsapódás:

- Amikor a helyiségben bekapcsolják a fűtést.
- Nyirkos helyiségben.
- Ha a készüléket hideg helyről hirtelen meleg helyre viszik.

Ilyen esetekben a készülék meghibásodhat. Ilyenkor hagyja a készüléket néhány órán át bekapcsolva, várja meg a lecsapódott nedvesség elpárolgását, húzza ki, majd ismét csatlakoztassa a tápkábelt.

Egyéb tudnivalók

- Ha fémtárgy vagy folyadék kerül a készülékbe, húzza ki a hálózati kábelt, és a további üzemeltetés előtt kérje ki a márkakereskedő tanácsát.
- Ha huzamosabb ideig nem kívánja működtetni a készüléket, húzza ki a tápkábelt a fali csatlakozóaljzatból.



NE szerelje szét a készüléket, mert nincsenek benne házilag javítható vagy cserélhető alkatrészek.

Ha bármilyen rendellenességet tapasztal, húzza ki a hálózati tápkábelt, és forduljon a márkakereskedőhöz.

A gombok és vezérlők elhelyezkedése	3
Készülék	3
Távírányító	5
Kezdeti lépések	6
Kicsomagolás	6
Az elemek behelyezése a távirányítóba	6
Csatlakozások	6
Alapvető és általános műveletek	8
Az óra beállítása	8
A készülék bekapcsolása	8
A forrás kiválasztása	9
A hangerő beállítása	9
Hanglejátszási módok kiválasztása	9
A mély hangok kiemelése	9
FM és AM (középhullámú) rádióadások hallgatása	10
Állomáskeresés	10
Állomások beprogramozása	11
Beprogramozott állomás kiválasztása	11
Radio Data System jeleket sugárzó FM állomások vétele	12
A Radio Data System adatok módosítása	12
Programok keresése PTY kódok szerint (PTY keresés)	12
Lemezek lejátszása	14
A teljes lemez lejátszása – normál lejátszás	14
Alapvető lemezműveletek	15
A lejátszási sorrend programozása – Programlejátszás	15
Lejátszás véletlenszerűen – Véletlen sorrendű lejátszás	16
Műsorszámok ismétlése – Ismétlő lejátszás	16
Különbféle adatok megjelenítése	16
Szalag lejátszása	17
Szalag lejátszása	17
Felvétel	18
Felvétel rádióból	18
Felvétel lemezzel – Szinkronizált lemezfelvétel	19
Az időkapcsolók használata	20
A napi időszámláló használata	20
Az elalvási időkapcsoló használata	21
Karbantartás	22
Hibaelhárítás	23
Műszaki adatok	24

A gombok és vezérlők elhelyezkedése

Az ábra alapján megismerkedhet a készülék gombjaival és vezérlőivel.

Készülék

Felülnézet

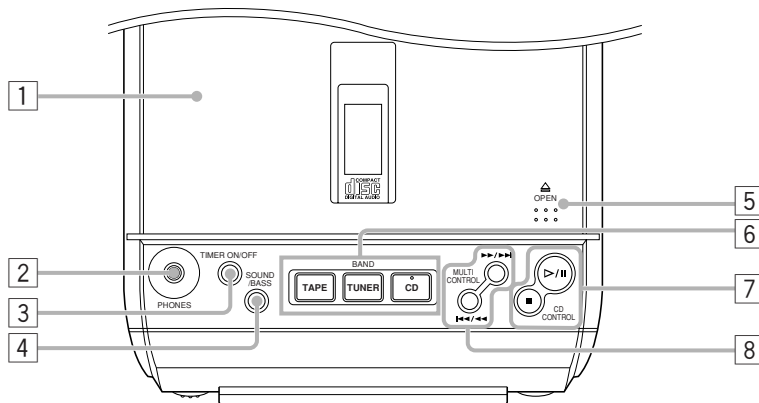

Előlnézet

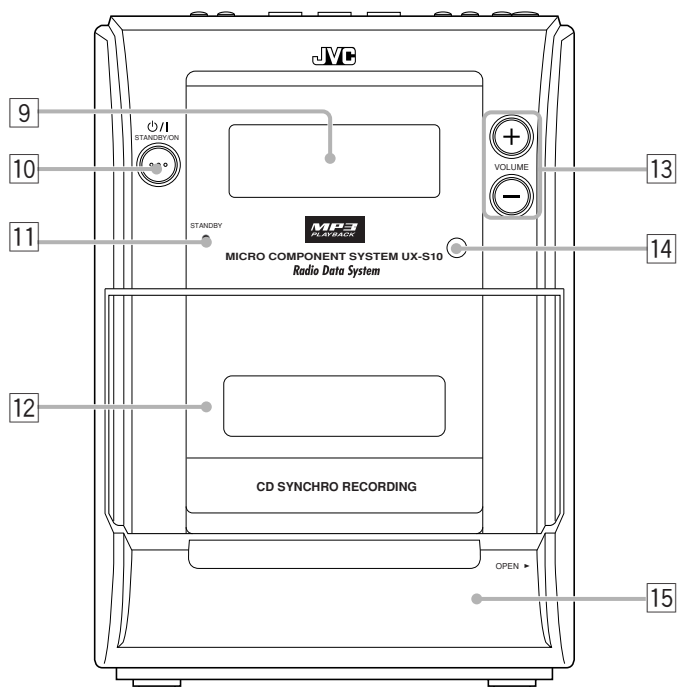

Az előlap mögött

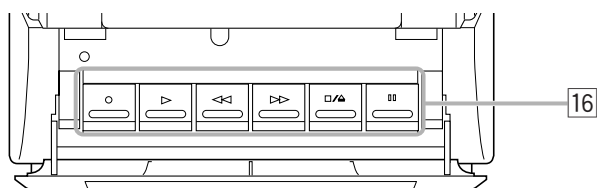

Kijelzőablak az előlapon

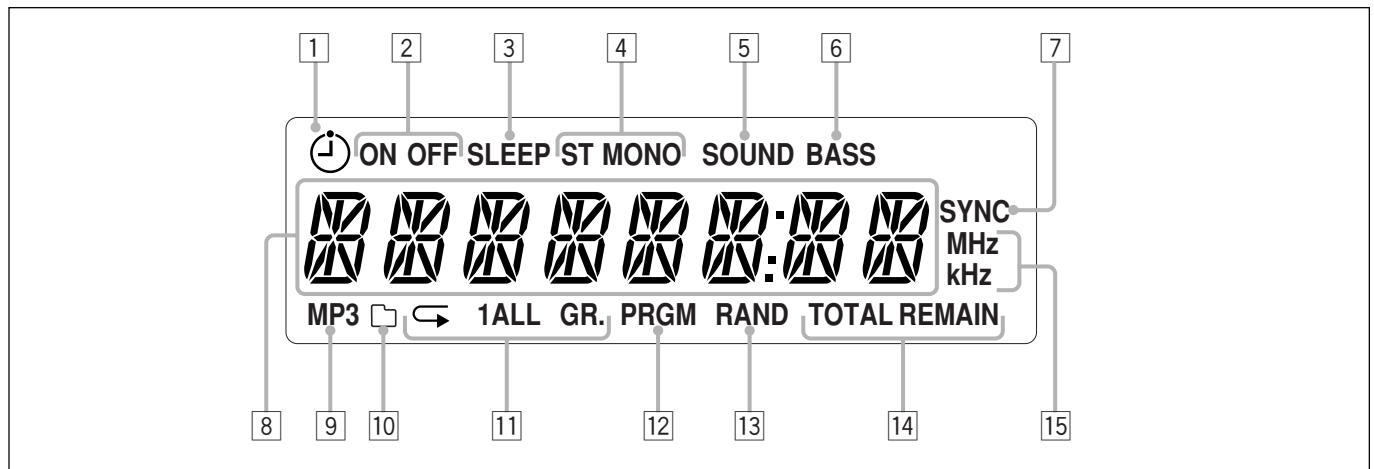

További részletek a zárójelben feltüntetett oldalakon.

Készülék

- 1 Lemezfedél (14)
- 2 PHONES (fejhallgató) aljzat (9)
- 3 TIMER ON/OFF (időzítő be/ki) gomb (20)
- 4 SOUND/BASS (hang/mély) gomb (9)
- 5 ▲ OPEN (lemezfedél nyitása) (14, 15)
- 6 Forrásgombok
 - TAPE (kazetta), TUNER/BAND (rádió/hullámsáv), CD
 - A készülék e gombok megnyomásával is bekapcsolható.*
- 7 CD CONTROL (CD vezérlő) gombok (14, 15)
 - ▷/||, ■
- 8 MULTI CONTROL (többcélú) gombok
 - ►►/►►, ◀◀/◀◀
- 9 Kijelzőablak
- 10 ⏻/⏻ STANDBY/ON (készenléti/bekapcsoló) gomb (8, 20)
- 11 STANDBY jelzés (8)
- 12 Kazettatartó (17)
- 13 VOLUME + / - (hangerőszabályozó) gombok (9)
- 14 Távérzékelő (5)
- 15 Előlap (17)
- 16 Kazettakezelő gombok (17 - 19)
 - ○ (felvétel), ▷ (lejátszás), ◀◀ (gyors visszacsévézés), ▷▷ (gyors előrecsévézés), □/△ (állj/kazettatartó nyitása), ■ (szünet)

Kijelzőablak

- 1 ⏻ (időkapcsoló) jelző
- 2 ON/OFF (bekapcsolási idő/kikapcsolási idő) jelzői
- 3 SLEEP jelző
- 4 FM üzemmód jelzők
 - ST (sztereo), MONO
- 5 SOUND jelző
- 6 BASS (mély) jelző
- 7 SYNC (szinkronizálás) jelző
- 8 Fő kijelző
 - Megmutatja a forrás nevét és egyéb információt.
- 9 MP3 jelző
- 10 □ (csoport/mappa) jelző
- 11 Ismétlésjelzők
 - ◀, 1, ALL (összes), GR.
- 12 PRGM (program) jelző
- 13 RAND (véletlen) jelző
- 14 Idő jelzők
 - TOTAL, REMAIN
- 15 Frekvenciajelzők
 - MHz, kHz

Az előlap kinyitása

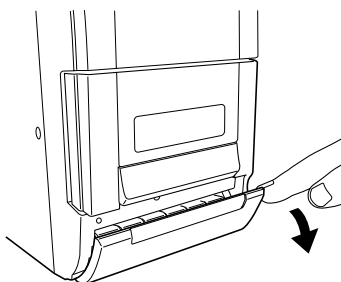

Távírányító

További részletek a zárójelben feltüntetett oldalakon.

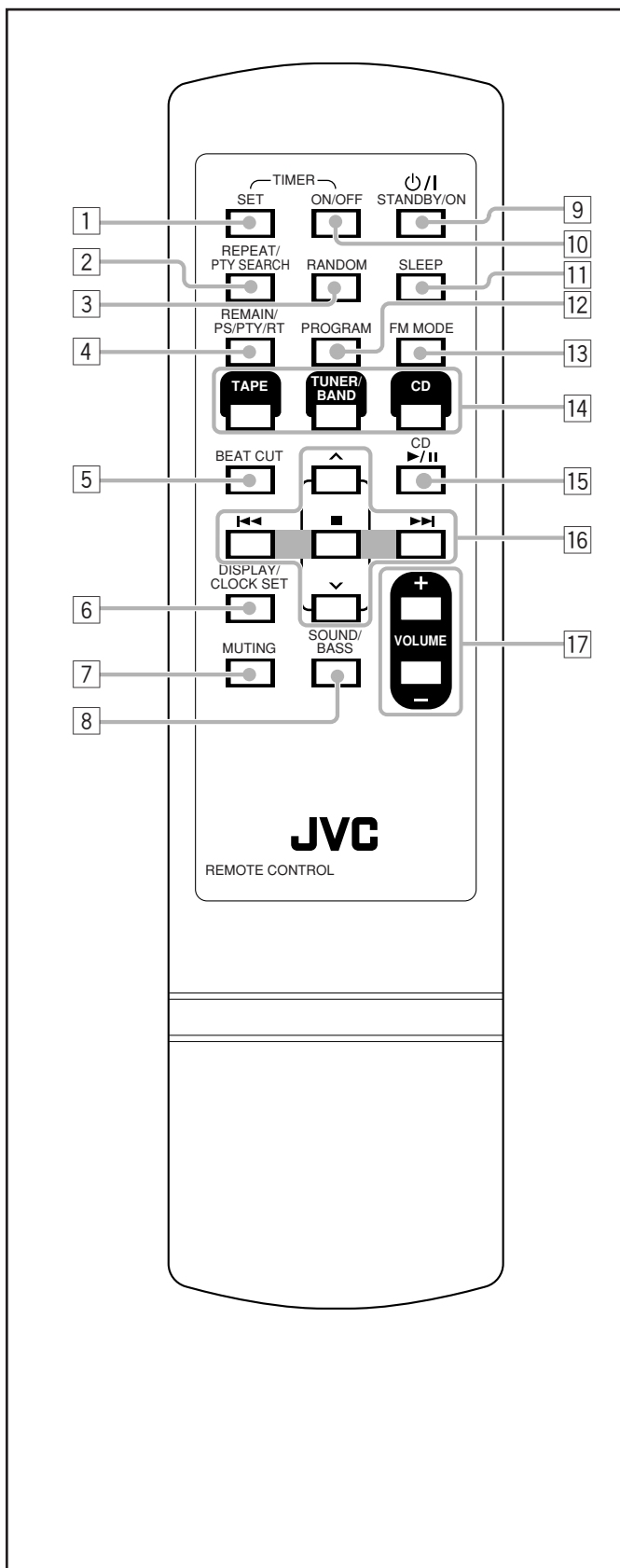

- 1 TIMER SET (időzítő beállítása) gomb (20)
- 2 REPEAT/PTY SEARCH (ismétlés/PTY keresés) gomb (12, 16)
- 3 RANDOM gomb (16)
- 4 REMAIN/PS/PTY/RT gomb (12, 16)
- 5 BEAT CUT (zajszűrő) gomb (10, 18)
- 6 DISPLAY/CLOCK SET (kijelző- és órabeállítás) gomb (8)
- 7 MUTING (némító) gomb (9)
- 8 SOUND/BASS (hang/mély) gomb (9)
- 9 $\phi/|$ STANDBY/ON (készletléti/bekapcsoló) gomb (8, 20)
- 10 TIMER ON/OFF (időzítő be/ki) gomb (20, 21)
- 11 SLEEP (alváskapcsoló) gomb (21)
- 12 PROGRAM gomb (11, 15, 16, 20)
- 13 FM MODE (FM mód) gomb (10)
- 14 Forrásombok
 - TAPE (kazetta), TUNER/BAND (rádió/hullámsáv), CD

A gombok bármelyikének megnyomására a készülék is bekapcsol.
- 15 CD $\triangleright/||$ gomb (14, 15)
- 16 Többfeladatú gombok
 - \wedge, \vee
 - \ll, \blacksquare, \gg
- 17 VOLUME + / - (hangerő) gombok (9)



A távirányító használatakor irányítsa az előlap távérzékelőjére.

Kicsomagolás

Kicsomagolás után ellenőrizze a következő alkatrészek hiánytalan meglétét.

A zárójelben feltüntetett számok a tartozékok mennyiségét jelölik.

- FM antenna (1)
- Keretantenna a középhullámú AM (MW) adások vételéhez (1)
- Távvezérlő (1)
- Elemek (2)

Ha ezek közül bármelyik hiányzik, haladéktalanul forduljon a kereskedőhöz.

Az elemek behelyezése a távvezérlőbe

Helyezze be az elemeket – R03(UM-4)/AAA(24F) – a távvezérlőbe, ügyelve a megfelelő polaritásra.

Ha a távvezérlő már nem tudja működtetni a készüléket, a két elemet egyszerre cserélje ki.

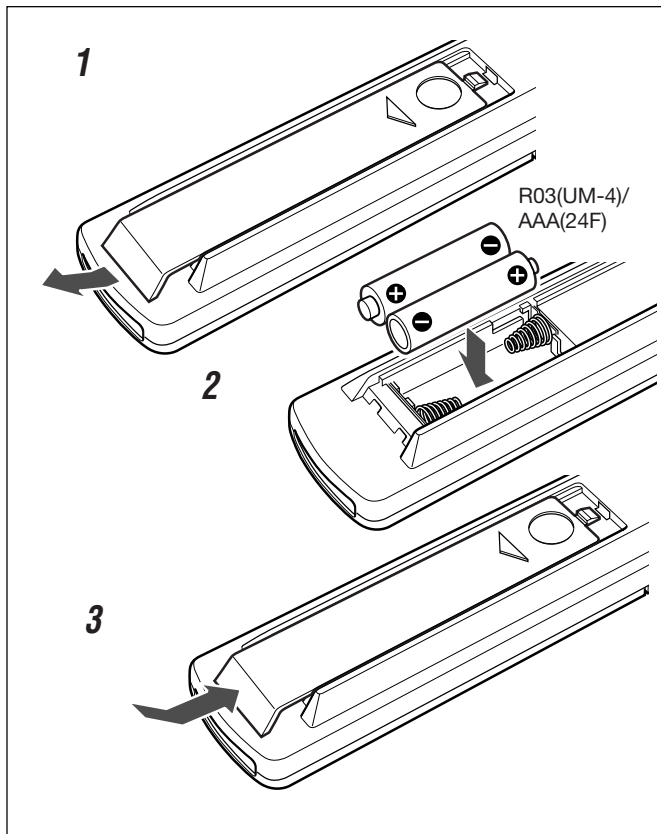

- NE helyezzen be új és használt elemet együtt.
- NE használjon egyszerre különböző típusú elemeket.
- NE tegye ki az elemeket hőhatásnak vagy nyílt lángnak.
- Ha huzamosabb ideig nem használja a távvezérlőt, NE hagyja benne az elemeket. Ellenkező esetben az elemek szivárgása a távvezérlő károsodását okozhatja.

Csatlakozások

A hangszórók csatlakoztatása

A hangszórókat a hangszórókábelekkel csatlakoztathatja.

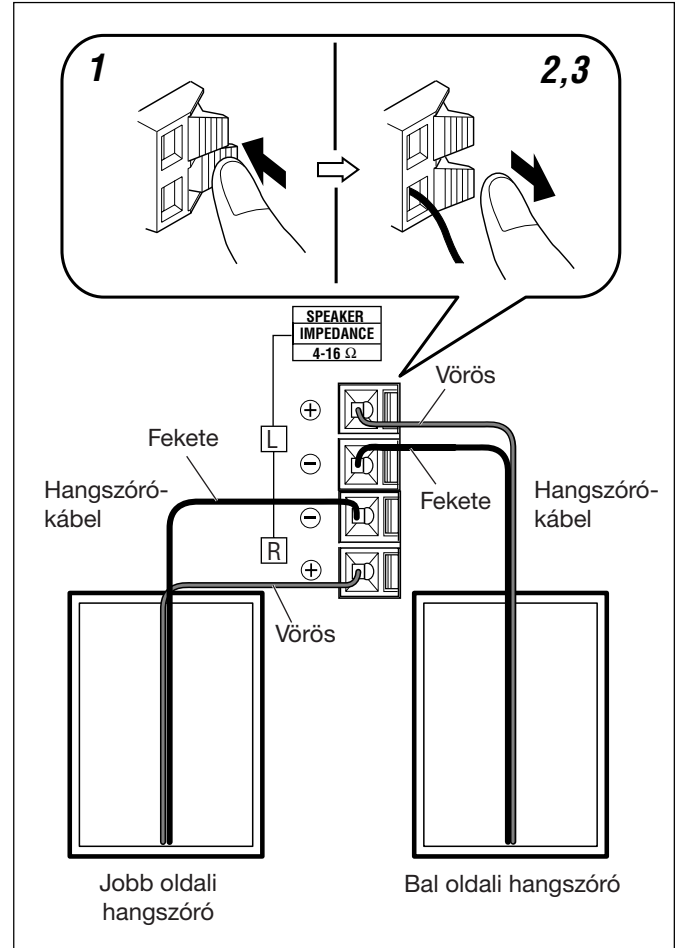

1 Tartsa lenyomva a hangszóró csatlakozókapcsát.

2 A hangszórókábel végét illessze a kapocsba.

Ügyeljen a hangszórócsatlakozók polaritására: vöröset (+) a vöröshöz (+), feketét (–) a feketéhez (–).

3 Engedje fel a kapcsot.

FONTOS!

- Csak a készülék hátulján található hangszóró-csatlakozókon jelzett impedanciájú hangszórókat használjon.
- NE csatlakoztasson egynél több hangszórót egy hangszóró-csatlakozóhoz.

Az FM és az AM (MW) antennák csatlakoztatása

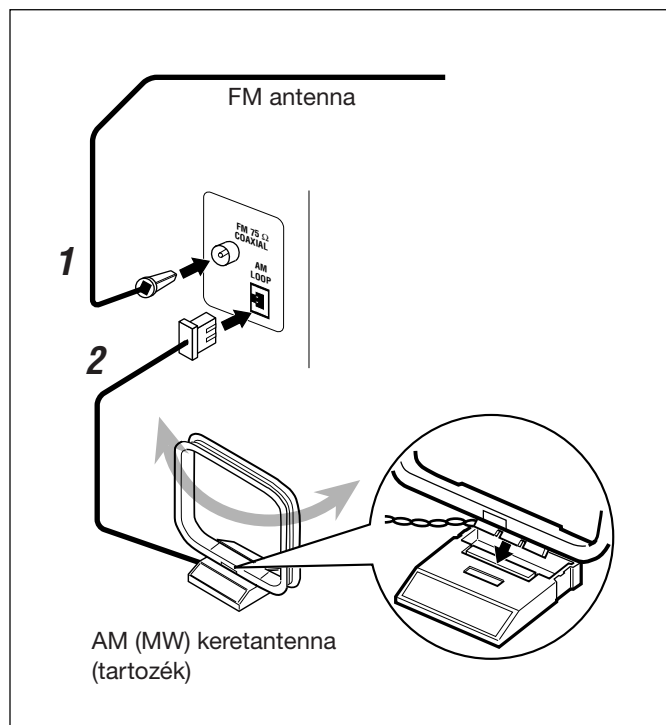

1 Az FM antennát csatlakoztassa az FM COAXIAL 75 Ω jelölésű, koaxiális csatlakozóhoz.

Állítsa a legmegfelelőbb vételt biztosító helyzetbe, majd rögzítse (pl. a falra).

2 Csatlakoztassa a mellékelt AM (MW) keretantennát az AM LOOP csatlakozóhoz.

Az antennát a készüléktől távol helyezze el, és állítsa be olyan helyzetbe, hogy a vétel a legjobb legyen.



notés

Az FM és AM (MW) vétel javítása érdekében

- Ügyeljen arra, hogy az antennavezetékek ne érintkezzenek más csatlakozókkal és csatlakozókábelekkel.
- Az antennákat tartsa távol a készülék fémből készült részeitől, a csatlakozókábelektől és a tápfeszültségkábelétől.



notés

Tudnivalók a mellékelt FM antennáról

A készülék tartozékát képező FM antenna átmeneti megoldásként használható. Ha gyenge a vétel, csatlakoztasson kültéri FM antennát.

Kültéri FM antenna csatlakoztatása

Az antenna csatlakoztatása előtt szüntesse meg a tartozék FM antenna csatlakoztatását.

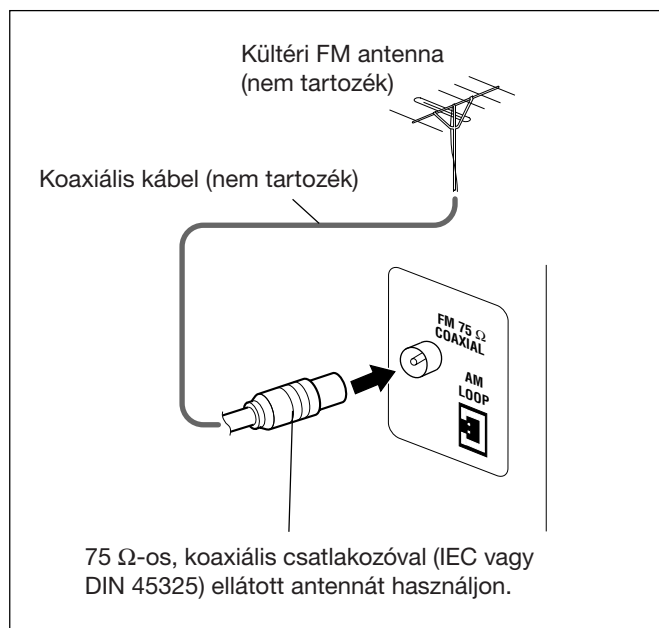

Most már csatlakoztathatja a készüléket.

FONTOS!

A hálózati tápkábel csatlakoztatása előtt ellenőrizze, hogy minden kábel csatlakoztatva van-e.

Az óra beállítása

A készülék további használata előtt állítsa be a beépített órát. Amikor a hálózati tápkábelt csatlakoztatja, a kijelzőn villogni kezd a „0:00” érték. A készülék óráját bekapcsolt és készenléti módban egyaránt beállíthatja.

- A következő lépések végrehajtására korlátozott idő áll rendelkezésére. Ha a beállítási művelet a befejezés előtt megszakad, kezdje újra a **1.** lépéstől.

KIZÁRÓLAG a távvezérlőn:

- 1** Ha a készülék készenléti módban van, tartsa lenyomva a **DISPLAY/CLOCK SET** (kijelző- és órabeállítás) gombot, amíg az órajelzés villogni nem kezd.

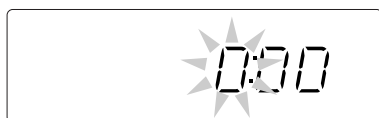

- Ha a készülék be van kapcsolva, az óra beállításához nyomja meg a **DISPLAY/CLOCK SET** gombot, majd nyomja meg és tartsa lenyomva a **DISPLAY/CLOCK SET** gombot.

- 2** Nyomja meg a **◀◀** vagy a **▶▶** gombot az óra beállításához, majd nyomja meg a **DISPLAY/CLOCK SET** gombot.



- A **◀◀** vagy a **▶▶** gomb folyamatos nyomva tartásakor az órajelző értéke folyamatosan változik. A percejelző villogni kezd.



- 3** Nyomja meg a **◀◀** vagy a **▶▶** gombot a perc beállításához, majd nyomja meg a **DISPLAY/CLOCK SET** gombot.



- A **◀◀** vagy a **▶▶** gomb folyamatos nyomva tartásakor a percejelző értéke folyamatosan változik. Egy időre láthatóvá válik a kijelzőn a „CLOCK OK” felirat és a beépített óra elindul.

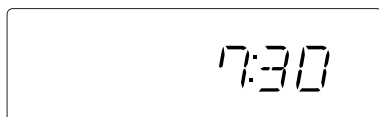

- **Ha kihúzza a tápkábelt a hálózati csatlakozóaljzatból, vagy áramszünet esetén:**
Az óra azonnal nullázódik „0:00”. Ebben az esetben ismételten be kell állítani az órát.
- **Az óra havonta 1–2 percet siethet vagy késhet.**
Ebben az esetben ismételten be kell állítani az órát.

Az óra megjelenítése a bekapcsolt készüléken

KIZÁRÓLAG a távvezérlőn:

Nyomja meg a **DISPLAY/CLOCK SET** gombot.



- A gomb minden egyes megnyomásakor a kijelző az órajelzés és a normál kijelzés között vált.

Az óra átállítása

Ismételje meg az órabeállítás **1 – 3.** lépését.

A készülék bekapcsolása

A készülék bekapcsolásához nyomja meg a **⏻/STANDBY/ON** gombot.



A készülék készenléti jelzőfénye kialszik.

- A **TAPE** (kazetta), **TUNER/BAND** (rádióvevő) vagy **CD** forrásválasztó gombok megnyomásakor a készülék automatikusan bekapcsol.

A készülék kikapcsolásához (készenléti állapotba helyezéséhez) nyomja meg ismét a **⏻/STANDBY/ON** gombot.

A készülék készenléti jelzőfénye vörösen világít.

- Amíg be nem állítja a beépített órát, a „0:00” érték villog a kijelzőn. Az óra beállítása után a készülék kijelzője készenléti állapotban a pontos időt mutatja.
- A készülék kis mennyiségű elektromos áramot még készenléti állapotban is fogyaszt.

A teljes áramtalanításhoz húzza ki a hálózati tápkábelt a hálózati csatlakozóaljzatból.



Ha kihúzza a tápkábelt a hálózati csatlakozóaljzatból, vagy áramszünet esetén:

Az óra azonnal nullázódik. Ebben az esetben ismételten be kell állítani az órát.

A forrás kiválasztása.

A forrás kiválasztásához nyomja meg TAPE, TUNER/BAND vagy CD gombok egyikét.

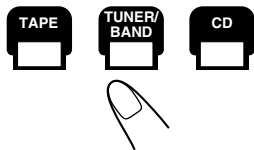

- Ha TAPE vagy CD forrást választ, a lejátszás nem indul el automatikusan.

A rádióvevő (FM vagy AM (MW)) kezelését lásd a 10 – 13. oldalon.

A CD-lejátszó kezelését lásd a 14 – 16. oldalon.

A kazettás egység kezelését lásd a 17. oldalon.

A kazettára rögzítést lásd a 18. és 19. oldalon.

A hangerő beállítása

A hangerő csak a készülék bekapcsolt állapotában szabályozható. A hangerő szintje „VOL MIN”, „VOL 1” – „VOL 39” és „VOL MAX.” értékek között szabályozható.

- A hangerő szintje nincs hatással a felvételre.

A hangerő növeléséhez nyomja meg a VOLUME + gombot.

A hangerő csökkentéséhez nyomja meg a VOLUME – gombot.

- A hangerőgomb nyomva tartásakor a hangerő folyamatosan változik.

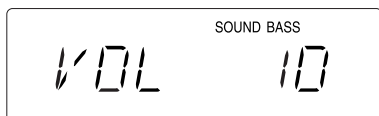

A hang átmeneti kikapcsolása

KIZÁRÓLAG a távvezérlőn:

Nyomja meg a MUTING (némítás) gombot. A hang elnémul, és a képernyőn a „MUTING” felirat kezd villogni.



A hang visszaállításához nyomja meg ismét a MUTING gombot.

- A hangerő megváltoztatása is megszünteti a némítást.



A hang egyéni hallgatása

Csatlakoztasson fejhallgatót a PHONES aljzatba. Ekkor a hangszórók elhallgatnak. A fejhallgató csatlakoztatása, illetve felvétele előtt ne felejtse el csökkenteni a hangerőt.



NE kapcsolja ki (ne helyezze készenléti állapotba) a készüléket nagyon hangosra állított hangerővel, mert így a következő bekapcsoláskor vagy bármely forrás lejátszásakor a hirtelen hanglökés halláskárosodást okozhat, illetve károsíthatja a hangszórókat és a fejhallgatót. NE FELEDJE, hogy a készülék hangereje készenléti módban nem szabályozható.

Hanglejátszási módok kiválasztása

Négy hanglejátszási mód közül választhat.

- Ez a funkció a fejhallgató hangjára is hatással van.
- Ez a funkció a felvételt nem, csak a lejátszás hangját befolyásolja.

A hanglejátszási mód kiválasztásához nyomja meg többször a SOUND/BASS gombot.

- A hanglejátszás mód a gomb minden egyes lenyomásakor a következőképpen módosul:

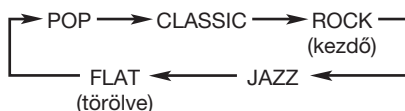

POP: Az énekhang és a középtartomány jobban érvényesül.

CLASSIC: Finom magas hangokban és bőséges mély hangokban gazdag hangzás.

ROCK: Erőtéljes hangzás, a magas és mély hangok kiemelésével.

JAZZ: Jazz jellegű zenéhez hangsúlyos alsó frekvenciák.

FLAT: A hangszínszabályzás ki van kapcsolva.

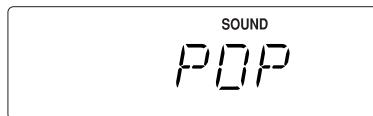

Valamely hanglejátszási mód bekapcsolásakor a kijelzőn a SOUND jelzés jelenik meg.

A mély hangok kiemelése

A mély hangok gazdagsága és teltsége a hangerőbeállítástól függetlenül tisztán megmarad – Hyper Bass Sound.

- Ez a funkció a fejhallgató hangjára is hatással van.
- Ez a funkció a felvételt nem, csak a lejátszás hangját befolyásolja.

A funkció bekapcsolásához tartsa nyomva a SOUND/BASS gombot, amíg a „HBS ON” felirat és a BASS jelző meg nem jelenik a kijelzőn.



A hatás kikapcsolásához tartsa nyomva a SOUND/BASS gombot, amíg a „HBS OFF” felirat és a BASS jelző el nem tűnik a kijelzőről.

Állomáskeresés

1 A TUNER/BAND gomb megnyomásával válassza ki az „FM” vagy „AM” módot.



A készülék automatikusan bekapcsol, majd az utoljára hangolt FM vagy AM (MW) állomásra áll.

- A gomb az FM és az AM (MW) sáv közötti átkapcsolásra szolgál.

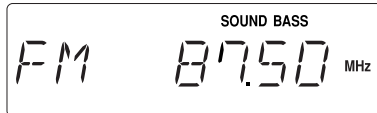

2 1 másodpercnél hosszabb ideig tartva nyomva a >>> vagy <<< gombot (vagy a >>>/>>> vagy <<</<<< gombot a készüléken).

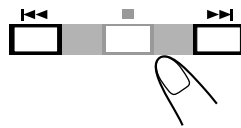

- >>> (>>>/>>>):
Növeli a frekvenciát.
- <<< (<<</<<<):
Csökkenti a frekvenciát.

A készülék megkezdi az állomáskeresést, és minden alkalommal leáll, amikor megfelelő jelerősségű állomást talál.

- Ha az FM adás sztereó, az ST (sztereó) jelzés jelenik meg a kijelzőn (ha jó minőségű a vétel).

A keresés leállításához nyomja meg a >>> vagy <<< gombot (vagy a >>>/>>> vagy <<</<<< gombot a készüléken).



Ha ismételten megnyomja a >>> vagy <<< gombot (vagy a >>>/>>> or <<</<<< gombot a készüléken)

A frekvencia fokozatosan változik.

Az FM vételi mód módosítása

KIZÁRÓLAG a távvezérlőn:

Amikor az FM adás vétele zajos vagy nehézségekbe ütközik, nyomja meg az FM MODE gombot, így a MONO jelzés világítani kezd a kijelzőn. A vétel ekkor megjavul.



A sztereó hatás visszaállításához nyomja meg ismét az FM MODE gombot, így a kijelzőről a MONO jelzés eltűnik. Sztereó üzemmódban csak akkor hall sztereohangot, ha az adást sztereóban sugározzák.

AM (MW) állomás dübörgésének csökkentése – Zavarstűrés

KIZÁRÓLAG a távvezérlőn:

AM (MW) rádióadás rögzítések előfordulhat, hogy dübörgés hallatszik (amely egyébként felvétel készítése nélkül, az adás hallgatása közben nem hallható).

Ilyen esetben nyomja meg többször a BEAT CUT gombot, amíg a dübörgés le nem csökken.

- A gomb megnyomásakor a kijelzőn felváltva a „CUT-1” és a „CUT-2” felirat jelenik meg.



Állomások beprogramozása

30 FM és 10 AM (MW) rádióállomás programozható manuálisan.

Néhány esetben a memóriában szerepelnek tesztelési céllal tárolt frekvenciák, mivel a rádióvevőt a kereskedelmi forgalomba kerülés előtt a gyárban bevizsgálták. Ez nem rendellenesség. A beprogramozni kívánt állomás számait tárolhatja a memóriában az alábbi beprogramozási módszerek valamelyikével.

- A következő lépések végrehajtására korlátozott idő áll rendelkezésére. Ha a beállítási művelet a befejezés előtt megszakad, kezdje újra a 2. lépéstől.

KIZÁRÓLAG a távvezérlőn:

1 Válassza ki a tárolni kívánt állomást.

- Lásd a „Rádióállomás keresése” c. részt a 10. oldalon.

2 Nyomja meg a PROGRAM gombot.

A „01” üzenet villogni kezd a kijelzőn.



3 Tárolt állomás kiválasztásához nyomja meg az állomás számát ^v.

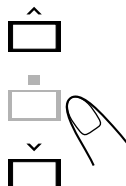
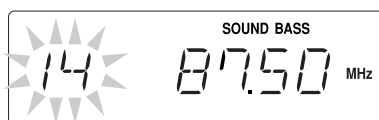

4 Nyomja meg ismét a PROGRAM gombot.

A „STATION STORED” (állomás tárolva) felirat jelenik meg a kijelzőn.



5 További állomások tárolásához ismételje meg a fenti 1 – 4. lépést, minden állomáshoz más számot rendelve.

- Új állomás egy korábbi állomás által használt számra történő tárolásával törli a korábban ott tárolt állomást.



Ha kihúzza a tápkábelt a fali aljzathból, vagy áramszünet esetén az alábbi események következnek be:

A memóriában tárolt állomások nem vesznek el.

Beprogramozott állomás beállítása

KIZÁRÓLAG a távvezérlőn:

1 A TUNER/BAND gomb megnyomásával válassza ki az „FM” vagy „AM” módot.



A készülék automatikusan bekapcsol, majd az utoljára hangolt FM vagy AM (MW) állomásra áll.

- A gomb az FM és az AM (MW) sáv közötti átkapcsolásra szolgál.

2 Tárolt állomás kiválasztásához nyomja meg az állomás számát ^v.

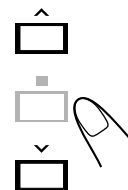

Az Radio Data System rendszer lehetővé teszi, hogy az FM állomások egyéb jeleket is sugározzanak a rendes programjukat hordozó jelekkel együtt. Az állomások például közölhetik állomásnevüket, valamint különböző információkat a sugárzott műsor jellegével kapcsolatban, például sport, zene stb. A készülék a következő típusú Radio Data System jelek vételére képes:

PS (műsorszolgáltatás):

Az általánosan ismert állomások nevét mutatja.

PTY (műsortípus):

A sugárzott program típusát jelzi.

TEXT (rádiószöveg):

Az állomás által küldött szöveges üzeneteket jeleníti meg.



További részletek a Radio Data System rendszerrel kapcsolatban

- Vannak olyan FM és AM (MW) állomások, amelyek nem sugároznak Radio Data System jeleket.
- A Radio Data System szolgáltatást nyújtó FM adóállomások Radio Data System szolgáltatásai eltérőek. Az adott területen elérhető Radio Data System szolgáltatásokról a helyi rádióadóktól kaphat felvilágosítást.
- Elképzelhető, hogy a Radio Data System szolgáltatás nem működik megfelelően, ha a vett állomás helytelenül sugározza a jeleket, vagy ha gyenge a jelszint.

A Radio Data System adatok módosítása

A vett FM állomás hallgatása közben a kijelzőn megtekinthetők a Radio Data System információk.

REMAIN/
PS/PTY/RT



KIZÁRÓLAG a távvezérlőn:

Nyomja meg a REMAIN/PS/PTY/RT gombot.

- A kijelző a gomb minden egyes megnyomásakor a következő információk valamelyikét mutatja:

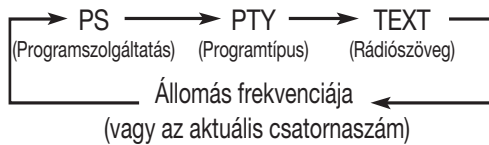

- **Ha az állomás nem küld PS, PTY vagy TEXT jeleket,** a kijelzőn a „NO PS,” „NO PTY” vagy „NO TEXT” üzenet jelenik meg.
- **A megjelenített karakterek**
Ha a kijelző PS, PTY vagy TEXT jeleket jelenít meg:
–A kijelzőn csak nagybetűk jelennek meg.
–A kijelző nem tudja megjeleníteni az ékezetes betűket, „A” betű állhat például az olyan ékezetes A betűk helyett, mint az „Á, Â, Ã, Ä, Å” vagy az „À.”

Programkeresés PTY kódok szerint (PTY keresés)

A Radio Data System rendszer egyik előnye, hogy az adott programfajtát a PTY (programtípus) kódok megadásával lehet megkeresni.

- A PTY kódokról részletesebben az alábbi táblázat tájékoztat.
- A következő lépések végrehajtására korlátozott idő áll rendelkezésére. Ha a beállítási művelet a befejezés előtt megszakad, kezdje újra az 1. lépéstől.

KIZÁRÓLAG a távvezérlőn:

1 Nyomja meg többször egymás után a REPEAT/PTY SEARCH gombot, amíg a kívánt PTY kód meg nem jelenik a kijelzőn.

REPEAT/
PTY SEARCH



- A gombbal a PTY-kódok felváltva, a következő sorrendben jeleníthetők meg:

NEWS → AFFAIRS → INFO → SPORT →
EDUCATE → DRAMA → CULTURE →
SCIENCE → VARIED → POP M → ROCK M →
EASY M → LIGHT M → CLASSICS →
OTHER M → WEATHER → FINANCE →
CHILDREN → SOCIAL → RELIGION →
PHONE IN → TRAVEL → LEISURE →
JAZZ → COUNTRY → NATION M →
OLDIES → FOLK M → DOCUMENT →
TEST → ALARM → (vissza az elejére)

2 Nyomja meg a >>>I vagy a I<<< gombot.

A készülék FM állomásokat keres, és megáll, ha megtalálja a kiválasztottat, majd ráhangolódik.

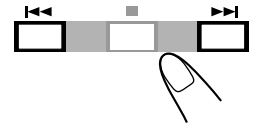

- Ha nem található ilyen állomás, a kijelzőn a „NO MATCH” felirat jelenik meg, és a készülék visszaáll a legutóbb vett állomásra.

A keresést bármikor leállíthatja a REPEAT/PTY SEARCH gomb megnyomásával.

A PTY-kódok ismertetése:

NEWS:	Hírek.	WEATHER:	Időjárásjelentések és -előrejelzések.
AFFAIRS:	Téma szerint szerkesztett program. Tartalma a hírektől függ, lehet pl. vita vagy elemzés.	FINANCE	Tőzsdei jelentések, kereskedelem, üzlet stb.
INFO:	A legszélesebb körű tájékoztatást célzó műsorok.	CHILDREN:	Gyermekeknek, fiataloknak szóló műsorok.
SPORT:	A sportélet minden vonatkozásával foglalkozó programok.	SOCIAL:	Szociológiai, történelmi, földrajzi, pszichológiai és társadalmi vonatkozású műsorok.
EDUCATE:	Ismeretterjesztő programok.	RELIGION:	Vallási műsorok.
DRAMA:	Minden rádiójáték és sorozat.	PHONE IN:	A hallgatók bevonása telefonon vagy nyilvános fórumokon keresztül.
CULTURE:	Az országos és a regionális kultúra minden vonatkozásával, így a nyelvhasználat, színházakkal stb. foglalkozó műsorok.	TRAVEL:	Utazási információk.
SCIENCE:	Természettudományokat és műszaki témaköröket érintő műsorok.	LEISURE:	Szabadidős tevékenységekkel foglalkozó műsorok.
VARIED:	Elsősorban beszélgetésjellegű műsorok, például vetélkedők, játékfórumok és személyes riportok.	JAZZ:	Jazz zene.
POP M:	Az aktuálisan legnépszerűbb, kereskedelmi forgalomban kapható zeneszámok.	COUNTRY:	Az Amerikai Egyesült Államok déli államaiból származó vagy azok zenei hagyományait követő dalok.
ROCK M:	Rockzene.	NATION M:	Az országban vagy térségben aktuálisan népszerű, helyi nyelven hallható zene.
EASY M:	Modern könnyűzene.	OLDIES:	A popzene „aranykorából” származó dalok.
LIGHT M:	Hangszeres zene, valamint vokális vagy kórusművek.	FOLK M:	Nemzeti kultúrákban gyökerező zene.
CLASSICS:	Nagyobb zenekari művek, szimfóniák, kamarazene stb.	DOCUMENT:	Tényfeltáró, oknyomozó jellegű dokumentumműsorok.
OTHER M:	Egyéb, más kategóriába nem sorolható zene.	TEST:	Vészjelzést sugárzó berendezés vagy vevőegység tesztelésére használható csatorna.
		ALARM:	Vészjelzés.

Bizonyos FM adók a fenti listától eltérő PTY kódok szerinti besorolást alkalmazhatnak.

A készülék CD, CD-R és CD-RW típusú lemezek lejátszására szolgál.

CD-R vagy CD-RW-lemezek lejátszása

A felhasználó által összeállított CD-R-lemezek (írható lemezek) és CD-RW-lemezek (újrírható lemezek) csak lezárás után játszhatók le.

- A zenei CD formátumban rögzített eredeti CD-R és CD-RW lemezek rendszerint lejátszhatók. Előfordulhat azonban, hogy jellemzőik vagy a felvétel minősége miatt nem lehet őket lejátszani.
- Írható vagy újrírható CD lejátszása előtt olvassa el figyelmesen a vonatkozó utasításokat és előírásokat.
- A lemezek jellemzői, sérülése vagy szennyeződése, valamint a lejátszó lencséjének szennyeződése miatt előfordulhat, hogy egyes CD-R és CD-RW-lemezek nem játszhatók le.
- A CD-RW-lemezek esetében hosszabb olvasási időre lehet szükség. Ennek oka, hogy a CD-RW lemezek fényvisszaverő képessége gyengébb a hagyományos lemezekénél.

MP3 fájlokkal kapcsolatos megjegyzések

- A lejátszó csak az „MP3” és „mp3” kiterjesztésű fájlokat ismeri fel, amelyek kis- és nagybetűk bármilyen kombinációját tartalmazhatják. A fájlnev legfeljebb 30 karakter hosszú lehet.
- A készülék az alábbi feltételeknek megfelelő fájlokat (műsorszámokat) és mappákat (csoportokat) ismeri fel (beleértve a gyökérmappát is):
 - legfeljebb 99 mappa és 999 fájl.
 - legfeljebb 8 réteg.
- A hanganyag felvételéhez 44,1 kHz-es mintavételi frekvencia és 128 kbps adatátviteli sebesség használata ajánlott.
- Előfordulhat, hogy egyes MP3-lemezek vagy fájlok lejátszása a felvétel minősége vagy jellege miatt nem sikerül.
- A hagyományos lemezekhez képest az MP3 lemezek olvasásához hosszabb időre van szükség, mert ezek mappa- és fájlszerkezete összetettebb.
- Az MP3i és MP3 Pro formátumok nem használhatóak.

Általános megjegyzések

Általánosságban a lemezek és a CD-lejátszó szerkezetének és felületének tisztán tartásával biztosíthatja optimális működésüket.

- A CD-lemezeket mindig helyezze tokba, és szekrényben vagy polcon tárolja őket.
- Ha nem használja a készüléket, csukja be a lemeztálcát.

A szabálytalan alakú (szív alakú, nyolcszögletű stb.) CD-lemezek folyamatos használata károsíthatja a készüléket.

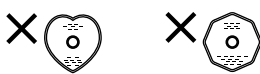

Figyelmeztetés DualDisc lejátszáshoz:

A „DualDisc” lemezek nem DVD-formátumú oldala nem felel meg a „Compact Disc Digital Audio” szabványnak. Ezért ezen a terméken a DualDisc-lemezek nem DVD-formátumú oldalának lejátszása nem ajánlott.

A teljes lemez lejátszása - normál lejátszás

1 Nyomja meg a készüléken a OPEN gombot.

A fedél kinyílik.

- Így behelyezhet egy lemezt, amíg másik forrást hallgat.

2 Helyezze be a lemezt a címkés oldalával felfelé.

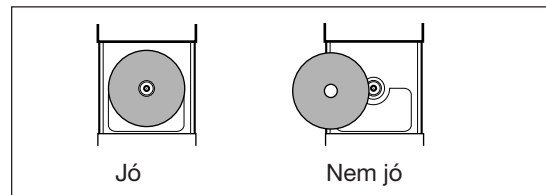

3 Óvatosan zárja le a fedelet.

4 Nyomja meg a CD gombot.

A készülék automatikusan bekapcsol, és a forrás átvált a CD-lejátszóra.

A lemez behelyezése után az alábbi információ jelenik meg a kijelzőn.



Audio CD leállításakor:

Az összes műsorszám száma Teljes lejátszási idő

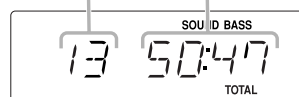

MP3 lemez leállításakor:

Összes csoportszám Az összes műsorszám száma

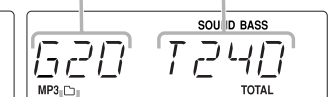

Csoportmappa jelző

- Egy MP3 lemez behelyezése után a „TOTAL GROUP XX” és a „TOTAL TRACK XX” (XX: csoportok/műsorszámok számai) feliratok jelennek meg a kijelzőn.
- MP3 lemez behelyezése esetén nem jelenik meg a teljes lejátszási idő.

5 Nyomja meg a CD /II gombot.

Elkezdődik lemez első számának lejátszása.

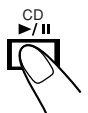

Audio CD lejátszásakor:

Aktuális műsorszám száma Eltelt lejátszási idő



MP3 lemez lejátszásakor:

Aktuális műsorszám száma Eltelt lejátszási idő

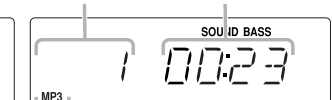

MP3 jelzés

- Az utolsó szám lejátszása után a lemez automatikusan leáll.



MP3 lemez lejátszása közben

Az ID3 címkeadatok (a szám címe, előadója és az album címe legfeljebb 30 karakterben) megjelennek a kijelzőn. Ha a név túl hosszú és nem jeleníthető meg egyben, görgetve jelenik meg. A készülék támogatja az ID3 1.1 és 2.0 címkeverziókat.

A lejátszás megállításához nyomja meg a ■ gombot.

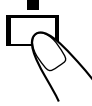

A lemez eltávolításához nyomja meg az ▲ OPEN gombot.



• Ha a lemez nem olvasható helyesen (például mert összekarcolódott), vagy ha olvashatlan CD-R vagy CD-RW van a készülékben

a lejátszás nem indul el.

• Ha nincs bent lemez

a „NO DISC” üzenet jelenik meg a kijelzőn.



NE próbálja meg kézzel kinyitni a fedelet, mert megsérülhet.

Alapvető lemezműveletek

Lemez lejátszása közben az alábbi műveleteket hajthatja végre.

A lejátszás pillanatnyi leállítása

Lejátszás közben nyomja meg a CD ►/|| gombot.

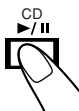

A szünet alatt az eltelt lejátszási idő villog a kijelzőn.

A lejátszás folytatásához nyomja le a CD ►/|| gombot.

Más műsorszámra léptetés

Lejátszás előtt vagy alatt többször nyomja meg a ►► vagy ◀◀ gombot.

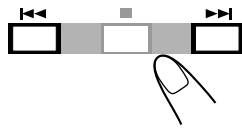

• ►►: Ugrás a következő műsorszám elejére.

• ◀◀: Visszalépés az aktuális vagy az előző műsorszám elejére.

MP3 lemez lejátszásakor:

• ▲: Ugrás a következő csoport első műsorszámára.

• ▼: Ugrás az előző csoport első műsorszámára.

Műsorszám meghatározott pontjának keresése

A lejátszás során tartsa lenyomva a ►► vagy a ◀◀ gombot.

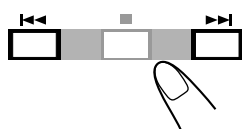

• ►►: Gyors előrecsévézés.

• ◀◀: Gyors visszacsévézés.

• MP3 lemez lejátszásakor ez a funkció nem használható.

A lejátszási sorrend programozása – Programlejátszás

Lejátszás előtt megadhatja a műsorszámok lejátszási sorrendjét. Legfeljebb 60 műsorszám lejátszási sorrendje programozható.

KIZÁRÓLAG a távvezérlőn:

1 Helyezzen be egy lemezt.

- Ha a kiválasztott forrás nem a CD-lejátszó, nyomja meg a CD gombot.

2 Nyomja meg a PROGRAM gombot.

A kijelzőn a PRGM (program) jelzés villogni kezd.



audio CD:

MP3 lemez:

A program-
lépés
sorszáma

A műsorszám
sorszáma

Csoport
száma

A műsorszám
sorszáma

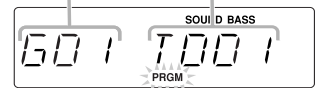
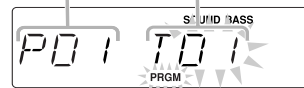

3 Válassza ki a programozni kívánt műsorszámot.

1) (csak MP3 lemez esetén)

A csoport kiválasztásához nyomja meg ismételten a ▲ vagy ▼ gombot.

2) Nyomja meg a ►► vagy a ◀◀ gombot ismételten a műsorszám kiválasztásához, majd nyomja meg a PROGRAM gombot.

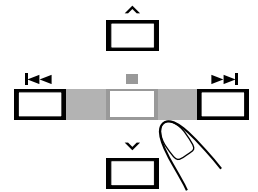

A kijelzőn egy időre a „P XX OK” (XX: a programlépés sorszáma) felirat válik láthatóvá.

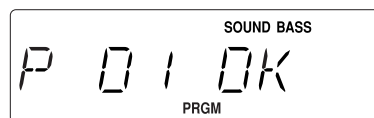

4 További számok programozásához ismétlje meg a 3. lépést.

5 Nyomja meg a CD ►/|| gombot.

A készülék a beprogramozott sorrendben játssza le a műsorszámokat.

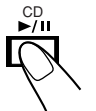

Ha a 61. műsorszámot próbálja beprogramozni, a kijelzőn a „PRG FULL” (program megtelt) üzenet jelenik meg.

A lejátszás megállításához nyomja meg a ■ gombot.

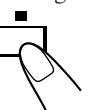

A program tartalmának ellenőrzése

Álló helyzetben többször nyomja meg a ►► vagy a ◀◀ gombot.

Egymás után megjelennek a programok és a műsorszámok számai.

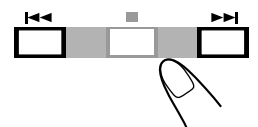

A legutóbb programozott műsorszám módosítása

Álló helyzetben nyomja meg a PROGRAM gombot, majd ismétlje meg a fenti 3. lépést. A módosítás befejezéséhez és a lejátszás elindításához nyomja meg a CD ►/■ gombot.

- A programot a 60. műsorszám beprogramozása után már nem módosíthatja.



A program törlése és kilépés a programlejátszás módból

Álló helyzetben nyomja meg a ■ gombot. A kijelzőn megjelenik a „PRG CLR” (program törlés) üzenet és a PRGM jelzés eltűnik.

- A műsorforrás-váltás és a készülék kikapcsolása ugyancsak törli a programot.

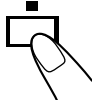

Lejátszás véletlenszerűen–Véletlen sorrendű lejátszás

A műsorszámokat véletlenszerű sorrendben is lejátszhatja.

KIZÁRÓLAG a távvezérlőn:

Ha a műsorforrás CD, nyomja meg a RANDOM gombot.

A kijelzőn a RAND felirat lesz látható. A véletlen sorrendű lejátszás elindul, és addig folytatódik, ameddig le nem állítja a lejátszást.

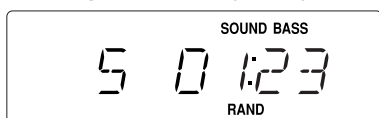

A véletlenszerű lejátszából való kilépéshez nyomja meg ismét a RANDOM gombot.

A RAND jelző kialszik, és a lejátszás a normál sorrendben folytatódik.

A lejátszás megállításához nyomja meg a ■ gombot. A véletlenszerű lejátszás funkció automatikusan kikapcsol.

- A véletlenszerű lejátszás funkció programlejátszás közben nem alkalmazható.

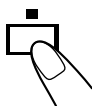

Műsorszámok ismétlése–Ismétlő lejátszás

A műsorszámokat többféle módon játszhatja le ismétlődően.

KIZÁRÓLAG a távvezérlőn:

Ha az aktuális forrás CD, nyomja meg többször a REPEAT/PTY SEARCH gombot.

- A gomb minden egyes megnyomásakor az ismétlő lejátszási mód az alábbiak szerint változik, a kijelzőn pedig a következő jelzések jelennek meg:

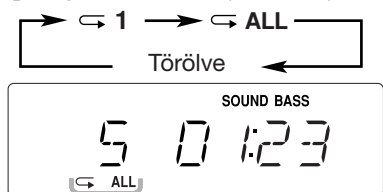

Ismétlésjelzők

- ↪ 1: Egy műsorszámot ismétel.
- ↪ ALL: Normál lejátszás alatt az összes műsorszámot megismétli. Programlejátszásnál a program műsorszámait ismétli.

MP3 lemez lejátszásakor:

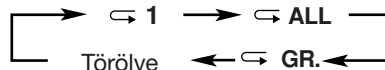

- ↪ 1: Egy műsorszámot ismétel. Véletlenszerű lejátszásnál ez a funkció nem áll rendelkezésre.
- ↪ ALL: Normál lejátszás alatt az összes műsorszámot megismétli. Programlejátszásnál a program műsorszámait ismétli.
- ↪ GR.: Normál lejátszásnál a csoport műsorszámait ismétli. Programlejátszásnál és véletlenszerű lejátszásnál ez a funkció nem áll rendelkezésre.

Az ismétlődő lejátszás törléséhez nyomja meg ismétlően a REPEAT/PTY SEARCH gombot addig, míg az ismétlésjelző ki nem alszik.



- Az ismétlés és a véletlenszerű lejátszás funkció egyidejűleg nem alkalmazható.

Különféle adatok megjelenítése

Megjelenítheti az audio-CD lejátszási információját és az MP3 műsorszámok különféle adatait.

KIZÁRÓLAG a távvezérlőn:

Nyomja meg többször a REMAIN/PS/PTY/RT gombot.

Audio CD lejátszásakor:

- A kijelző a gomb minden egyes megnyomásakor megváltozik, és a következő jelzések jelennek meg rajta:

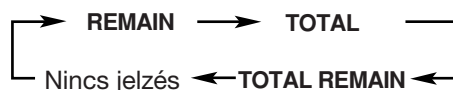

- REMAIN: Az éppen játszott műsorszám hátralévő idejét mutatja.
- TOTAL: A lemez eltelt idejét mutatja.
- TOTAL REMAIN: A lemez hátralévő idejét mutatja.
- Nincs kijelzés: Az éppen játszott műsorszám eltelt idejét mutatja.

MP3 lemez lejátszásakor:

- A gomb minden egyes megnyomásakor az alábbi információ jelenik meg a kijelzőn, majd a kijelző visszavált a normál kijelzési módba:

Csoportnév/
Műsorszám (fájl) név ↔ ID3
címkeadatok*

- * Csak lejátszás közben jelenik meg. Előfordulhat, hogy egyes karakterek nem jelennek meg helyesen.

Szalag lejátszása

A kazettás egység kezeléséhez használja a készülék előlapja mögött található gombokat.

Szalag lejátszása

Csak I típusú szalagok játszhatók le.

KIZÁRÓLAG a készüléken:

1 Nyissa ki az előlapot.

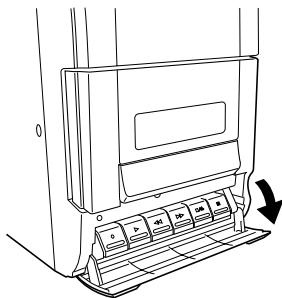

2 Nyomja meg a □/△ (állj/kazettaajtó nyitása) gombot.

A kazettaajtó kinyílik.

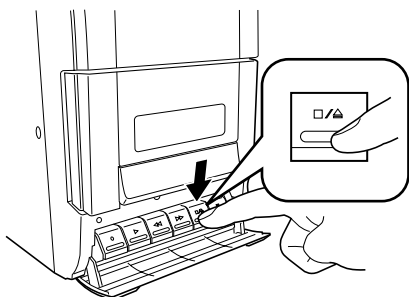

3 Helyezzen be egy kazettát a szalagot szabadon hagyó részével lefelé.

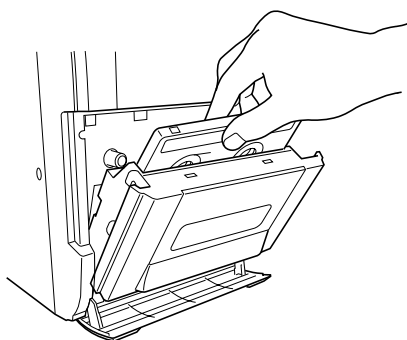

4 Óvatosan csukja be a kazettás egység ajtaját.

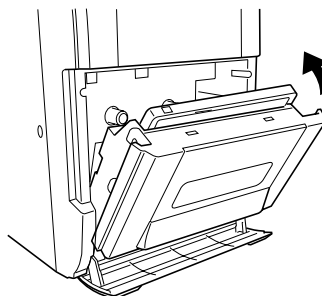

5 Nyomja meg a TAPE gombot.

A készülék automatikusan bekapcsol, és átvált a kazettás egységre.

- A kazettás egységre a távvezérlő TAPE gombjának megnyomásával válthat át.



6 Nyomja meg a ▷ (lejátszás) gombot.

A szalag lejátszása elkezdődik.

- A szalag végét elérve a lejátszás leáll.

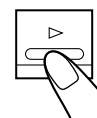

A lejátszás leállításához nyomja meg a □/△ gombot.



A lejátszás rövid megszakításához nyomja meg a || (szünet) gombot.

A lejátszás folytatásához nyomja meg ismét a || gombot.

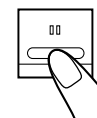

A szalag gyors előre- vagy visszacsévéléséhez nyomja meg a ▷▷ vagy a ◁◁ gombot.

- A szalag végét elérve a gyors előre- vagy visszacsévélés leáll. A rögzített gomb felengedéséhez nyomja meg a □/△ gombot.

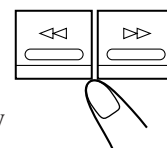

A kazetta kiemeléséhez nyomja meg a □/△ gombot, miután a lejátszás leállt.



- NE kapcsolja ki a készüléket szalag lejátszása vagy felvétele közben. Ekkor ugyanis a kazettás egység vagy a szalagok károsodhatnak.
- 120 percnél hosszabb szalag használata nem ajánlott, mert romolhatnak a minőségi jellemzők, továbbá ezek a szalagok könnyen begyűrődhetnek a szorítógörgő és a szalagtovábbító tengely közé.
- Ez a készülék nem kompatibilis II és IV típusú szalagokkal.

FONTOS!

- **Törvénybe ütközhet szerzői jogvédett anyag rögzítése vagy lejátszása a szerzői jog tulajdonosának hozzájárulása nélkül.**
- A helyes felvételi hangerő beállítása automatikusan megtörténik, azaz más hangbeállítások nem befolyásolják. Ezért felvétel készítése közben az éppen hallgatott hang beállításának módosítása nincs hatással a felvétel szintjére.
- Ha a készített felvétel túl sok zajt vagy statikus zörejt tartalmaz, akkor elképzelhető, hogy a készülék túl közel van a televízióhoz. A készüléket helyezze megfelelő távolságra a televíziókészüléktől.
- A felvételhez csak I típusú kazettát használhat.



- NE kapcsolja ki a készüléket szalag lejátszása vagy felvétele közben. Ekkor ugyanis a kazettás egység vagy a szalagok károsodhatnak.
- NE használjon II és IV típusú kazettákat, mert a készülék ezekkel a szalagokkal nem kompatibilis.
- 120 percnél hosszabb szalag használata nem ajánlott, mert romolhatnak a minőségi jellemzők, továbbá ezek a szalagok könnyen begyűrődhetnek a szorítógörgő és a szalagtovábbító tengely közé.



A kazettaszalagok elején és végén

bevezetőszalag található, amelyre nem készíthető felvétel. Tehát lemezről, rádióadásról vagy külső berendezésről való felvétel készítésekor csévélje át a bevezetőszalagot, hogy a felvételtől ne maradjon le semmi.

A felvétel védelme

A kazetta hátoldalán két, kis méretű fül akadályozza a véletlen törlést és a véletlen felülírást. A felvétel védelme céljából távolítsa el ezeket a füleket. Ha védett szalagra szeretne felvételt készíteni, fedje el a lyukakat ragasztószalaggal.

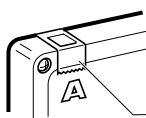

Ragasztószalag

Felvétel rádióból

KIZÁRÓLAG a készüléken:

1 Helyezzen be egy felvételre alkalmas kazettát a szalagot szabadon hagyó részével lefelé.

- Lásd a 17. oldalt is.

2 Óvatosan csukja be a kazettás egység ajtaját.

3 A TUNER/BAND gomb megnyomásával válassza ki az „FM” vagy „AM” módot.



- Ha lemezről készít felvételt, olvassa el a „Felvétel lemezről – Szinkronizált lemezfelvétel” részt a 19. oldalon.





4 Válassza ki a felvenni kívánt állomást.

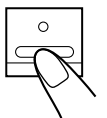

5 Nyomja meg a  (felvétel) gombot.

- A  és a  gombok egyidejű megnyomására a felvétel elindul.



Nem lehet megnyomni a  gombot a következő esetekben:

- Ha nincs bent kazetta.
- Ha védett kazetta van bent.

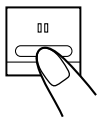

A felvétel rövid megszakításához nyomja meg a  (szünet) gombot.

A felvétel folytatásához nyomja meg ismét a  gombot.

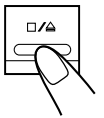

A felvétel leállításához nyomja meg a  /  gombot.



A kazetta kiemeléséhez nyomja meg a  /  gombot, miután a felvétel leállt.

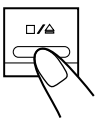

AM (MW) rádióadás felvétele – Zavarszűrés

KIZÁRÓLAG a távvezérlőn:

AM (MW) rádióadás rögzítésekor előfordulhat, hogy dübörgés hallatszik (amely egyébként felvétel készítése nélkül, az adás hallgatása közben nem hallható).

Ilyen esetben nyomja meg többször a BEAT CUT gombot, amíg a dübörgés le nem csökken.

- A gomb megnyomásakor a kijelzőn felváltva a „CUT-1” és a „CUT-2” felirat jelenik meg.



Felvétel lemezről – Szinkronizált lemezfelvétel

Lemez lejátszása és felvétele egy időben nem lehetséges.

KIZÁRÓLAG a készüléken:

1 Helyezzen be egy felvételre alkalmas kazettát a szalagot szabadon hagyó részével lefelé.

- Lásd a 17. oldalt is.

2 Óvatosan csukja be a kazettás egység ajtaját.

3 A CD gomb megnyomásával válassza ki a CD lejátszót forrásnak.

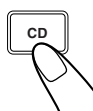

4 Nyomja meg a ○ (felvétel) gombot.

A SYNC jelző megjelenik a kijelzőn, a CD lejátszása automatikusan elindul, és megkezdődik a felvétel.

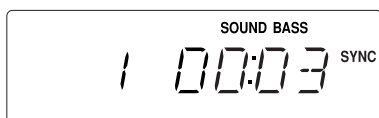
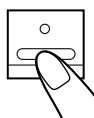

- A szalag végének elérésekor a felvétel megáll, és a CD-lejátszó szünet módba kapcsol.
- Ha műsorszám visszajátszása közben megnyomja a ○ gombot, a készülék a műsorszám elejéről kezdi a lejátszást és a felvételt.



Nem lehet megnyomni a ○ gombot a következő esetekben:

- Ha nincs bent kazetta.
- Ha védett kazetta van bent.

A felvétel rövid megszakításához nyomja meg a □□ gombot.
A felvétel leáll, de a CD lejátszása folytatódik.
A felvétel folytatásához nyomja meg ismét a □□ gombot.

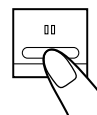

A felvétel leállításához nyomja meg a □/△ gombot.
A felvétel leáll, és a CD-lejátszás szünetel.



A kazetta kiemeléséhez nyomja meg a □/△ gombot, miután a felvétel leállt.



Felvétel készítésekor (mialatt a „REC ON” felirat látható a kijelzőn) a DISPLAY/CLOCK SET (kijelző- és órabeállítás) gomb megnyomására a kijelző nem mutatja az időt.

Napi időkapcsoló és alváskapcsoló állítható be.

- Az időkapcsolók használata előtt ne felejtse el beállítani a beépített órán a pontos időt (lásd a 8. oldalon).

A napi időkapcsoló használata

A napi időkapcsolóval beállíthatja a készülék bekapcsolásának vagy készenléti módba helyezésének időpontját.

A napi időkapcsoló működése

Amikor a bekapcsolási időpont elérkezik, a készülék automatikusan bekapcsol, majd a kikapcsolási idő elérkeztekor a készülék kikapcsol (készenléti módba kerül).

- Ha az időkapcsoló be van állítva, az időkapcsoló kikapcsolásáig minden nap ugyanabban az időpontban aktiválódik, az időkapcsoló beállításai pedig mindaddig a memóriában maradnak, amíg azokat meg nem változtatja.

Mielőtt hozzálátna...

A napi időkapcsoló lejátszási forrásaként kiválasztható a CD, FM, vagy AM.

- A következő lépések végrehajtására korlátozott idő áll rendelkezésére. Ha a beállítási művelet megszakad, mielőtt befejezte volna, kezdje újra az 1. lépéstől.



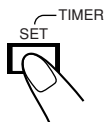

KIZÁRÓLAG a távvezérlőn:

1 Nyomja meg a TIMER SET gombot, majd a PROGRAM gombot.

A  (időzítő) jelzés megjelenik, és a forrás jelzés villogni kezd a kijelzőn.



2 A lejátszandó forrás kiválasztása.

- 1) Nyomja meg a  vagy a  gombot a CD, FM, vagy AM kiválasztásához, majd nyomja meg a PROGRAM gombot.
- 2) (Csak FM és AM esetén) Nyomja meg a  vagy a  gombot a kívánt beprogramozott állomás kiválasztásához, majd nyomja meg a PROGRAM gombot.
A hangerő jelzése villogni kezd a kijelzőn.

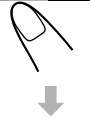





3 Nyomja meg ismét a vagy a gombot az időzített-lejátszás hangerő beállításához.

Miután beállította a hangerőt, nyomja meg a PROGRAM gombot. Az ON (bekapcsolási idő) jelzés megjelenik, és az óraérték számjegyei villogni kezdenek.





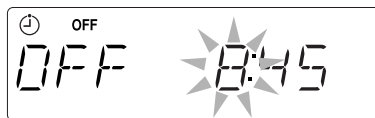

4 Állítsa be a készülék bekapcsolásának kívánt időpontját.

- 1) Nyomja meg a  vagy a  gombot az óra beállításához, majd nyomja meg a PROGRAM gombot.
- 2) Nyomja meg a  vagy a  gombot a perc beállításához, majd nyomja meg a PROGRAM gombot. Az OFF (kikapcsolási idő) jelzés megjelenik, és az óraérték számjegyei villogni kezdenek.



5 Állítsa be a készülék kikapcsolásának kívánt időpontját.

- 1) Nyomja meg a  vagy a  gombot az óra beállításához, majd nyomja meg a PROGRAM gombot.
- 2) Nyomja meg a  vagy a  gombot a perc beállításához, majd nyomja meg a PROGRAM gombot. Egy időre láthatóvá válik a kijelzőn a „TIMER OK” felirat.

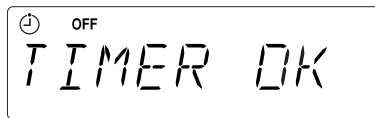

6 A napi időkapcsoló aktiválásához nyomja meg a TIMER ON/OFF gombot.

A gomb megnyomásával a napi időkapcsolót kapcsolhatja ki vagy be. A napi időkapcsoló aktiválásakor az (időzítő) jelző jelenik meg a kijelzőn.

- A napi időkapcsolót a készüléken a TIMER ON/OFF gombbal aktiválhatja.

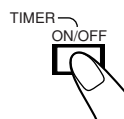

7 Ha a készülék be van kapcsolva, a / STANDBY/ON gomb megnyomásával kikapcsolhatja.

Az időkapcsoló ideiglenes kikapcsolásához nyomja meg a **TIMER ON/OFF** gombot, amíg az **⏸** (időzítő) jelző ki nem alszik.

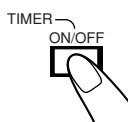

Az időkapcsoló bekapcsolásához és módosításához ismétlje meg az **1 – 7.** lépést a 20. oldalon.

- Az időkapcsoló módosítás nélküli ismételt bekapcsolásához nyomja meg a **TIMER ON/OFF** gombot, míg az **⏸** (időzítő) jelző meg nem jelenik a kijelzőn.

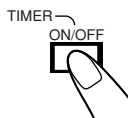

Ha a készülék már be van kapcsolva, amikor elérkezik az időzítő bekapcsolási ideje

Az időkapcsoló nem működik.



Ha nincs kiválasztva lemez a napi időkapcsoló lejátszáshoz

A forrás a CD-ről automatikusan arra a rádióállomásra vált, amelyre legutóbb hangolta a készüléket, majd a bekapcsolási időpont elérkeztevel a lejátszás elindul.



Ha kihúzza a tápkábelt a hálózati csatlakozóaljzattól, vagy áramszünet esetén

Az időkapcsoló beállításai törlődnek. Először az órát kell beállítani, majd ismét az időkapcsolót.

Az elalvási időkapcsoló használata

Az alváskapcsoló segítségével kedvenc zenéjére vagy rádióműsorára alhat el.

- Az alváskapcsolót csak a készülék bekapcsolt állapotában lehet beállítani.

Az alváskapcsoló működése

A készülék a megadott időtartam után automatikusan kikapcsol.

KIZÁRÓLAG a távvezérlőn:

1 Nyomja meg a **SLEEP** gombot.

A kijelzőn a **SLEEP** felirat jelenik meg.



- Az időtartam a gomb minden egyes lenyomásakor a következőképpen módosul:

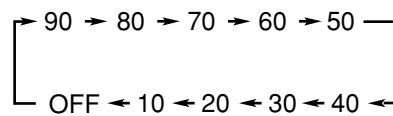

2 Az időtartam megadása után várjon kb. 5 másodpercig.

A **kikapcsolásig hátralévő idő ellenőrzéséhez** nyomja meg egyszer a **SLEEP** gombot. A kikapcsolásig hátralévő idő kb. 5 másodpercre megjelenik.

A **kikapcsolás idejének módosításához** nyomja meg többször a **SLEEP** gombot, amíg a kívánt időtartam meg nem jelenik a kijelzőn.

A **beállítás törléséhez** nyomja meg többször a **SLEEP** gombot, amíg az „OFF” felirat meg nem jelenik, és a **SLEEP** jelzés ki nem alszik.

- Az alváskapcsolót a készülék kikapcsolásával is kikapcsolhatja.



Ha az alváskapcsolót a napi időkapcsoló bekapcsolása utáni időpontra állítja

A készülék kikapcsol, amint bármelyik időkapcsoló kikapcsolási ideje elérkezik.



Ha az alváskapcsolót szalag lejátszása vagy felvétele közben állítja be

A kazettás egység működése közben ne kapcsolja ki alváskapcsolóval a készüléket.

Ha a készülék szalag lejátszása vagy felvétele közben kapcsol ki, a kazettás egység vagy a szalag károsodhat.

Karbantartás

A készülék kifogástalan működése érdekében tartsa tisztán a szalagokat, a készülék mechanikus alkatrészeit és a CD-lemezeket.

Általános megjegyzések

Általánosságban a lemezek, szalagok és a készülék szerkezetének tisztán tartásával biztosíthatja optimális működésüket.

- A lemezeket mindig tokba helyezve, szekrényben vagy polcon tárolja.

A készülék tisztítása

• Szennyeződés a készüléken

Törölje le puha törlővel. Ha a készülék nagyobb mértékben szennyezett, akkor semleges tisztítószert tartalmazó vízzel nedvesített, jól kicsavart ruhával törölje le, majd száraz törlőruhával törölje tisztára.

• Mivel a készülék megsérülhet, működési minősége romolhat, vagy lepattoghat róla a festék, ügyeljen a következőkre:

- NE TÖRÖLGESSE durva ronggyal.
- NE dörzsölje erősen.
- NE törölje le oldószerral vagy benzinnel.
- Tisztításhoz NE használjon illékony anyagot, például rovarirtószert.
- A készülék NE érintkezzen hosszabb ideig gumi- vagy műanyag tárgyakkal.

A lemezek kezelése



- A lemezt a középső lyuk enyhe benyomásával, a pereménél fogva vegye ki a tokjából.
- Ne hajlítsa meg a lemezt, és ne érintse meg fényes felületét.
- Használat után mindig tegye vissza a lemezt a tokjába, nehogy deformálódjon.

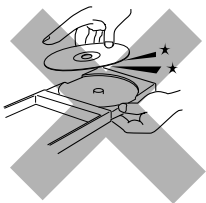

- Vigyázzon, nehogy megkarcolja a lemez felületét a tokba való visszahelyezéskor.
- A lemezt ne tegye ki közvetlen napsugárzásnak, szélsőséges hőmérsékletnek és nedvességnek.

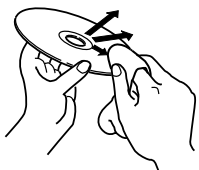

A lemez tisztítása

A lemezt puha törlővel, a közepétől a pereméig egyenes vonalban törölje le.



A lemez tisztításához NE HASZNÁLJON oldószert, például hagyományos lemeztisztítót, spray – t, hígítót vagy benzint.

A kazettás szalagok kezelése

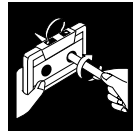

- Ha a szalag laza a kazettában, illesszen ceruzát valamelyik orsóba, és az orsó elforgatásával simítsa el a meglazult részt.
- Ha a szalag laza, könnyen elszakadhat, vagy beszorulhat a kazettába.

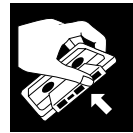

- Vigyázzon, nehogy hozzáérjen a szalag felületéhez.



- A szalagokat ne tárolja
 - poros helyen
 - közvetlen napfény vagy sugárzó hő közelében
 - nedves helyen
 - TV vagy hangszóró tetején
 - mágneses anyag közelében

A legjobb felvételi és lejátszási minőség elérése

A fejeket tisztítani kell.

- Minden 10 órányi használat után tisztítsa meg a fejeket nedves fejtisztító szalaggal (kapható az elektronikai és hangtechnikai szaküzletekben).

Ha a fej elszennyeződik, a következő tünetek jelentkeznek:

- A hangminőség romlik.
- A hangerő csökken.
- A hang kimarad.
- Ne játsszon le piszkos vagy poros szalagot.
- A magasfényű fejet ne érintse fém vagy mágneses eszközzel.

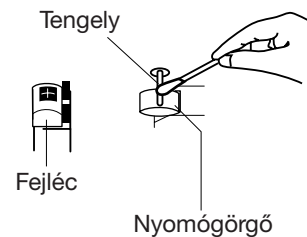

A fej demagnetizálása

Kapcsolja ki a készüléket, és használjon fejlemagnesezőt (az elektronikai szaküzletekben és a lemezboltokban kapható).

Hibaelhárítás

Ha problémák vannak a készülékkel, még mielőtt a szervizhez fordulna, fussa végig ezt a listát, és próbálja meg önállóan megtalálni a megoldást.

Ha az itt felsoroltak alapján nem tudja orvosolni a problémát, illetve ha a készülék fizikailag megrongálódott, a szervizelés érdekében forduljon szakemberhez, például a márkakereskedőhöz.

Jelenség	Lehetséges ok	Művelet
A készülék nem kapcsol be.	A hálózati tápkábel nincs csatlakoztatva a fali aljathoz.	A dugót illesse be az aljzatba.
Nincs hang.	<ul style="list-style-type: none">• A csatlakozások nem megfelelőek vagy lazák.• A készülékhez fejhallgató van csatlakoztatva.• Az MP3 lemez „packet writing” felvétellel készült.	<ul style="list-style-type: none">• Ellenőrizze az összes csatlakozást, és szükség esetén igazítsa meg. (Lásd 6. és 7. oldal.)• A fejhallgatót húzza ki a PHONES aljzattól.• Nem játszható le. Helyezzen be másik lemezt.
A magas zajszint miatt a rádióadások nehezen hallhatók.	<ul style="list-style-type: none">• Az antennák nincsenek csatlakoztatva.• Az AM (MW) keretantenna túl közel van a központi egységhez.• Az FM antenna nincs megfelelően kinyújtva és elhelyezve.	<ul style="list-style-type: none">• Az antennát csatlakoztassa újra helyesen és szorosan.• Módosítsa az AM (MW) keretantenna helyzetét és irányát.• Nyújtsa ki az FM antennát, és tájolja be úgy, hogy a vétel a legjobb legyen.
A lemezt nem lehet lejátszani.	A lemez fordítva van behelyezve.	Helyezze be a lemezt a címkés oldalával felfelé.
Nem készíthető felvétel.	A kazettából kitörték a kis füleket.	Fedje el a lyukakat ragasztószalaggal.
A műveletek nem hajthatók végre.	A beépített mikroprocesszor az elektromos zavarjelek miatt meghibásodott.	Húzza ki, majd ismét dugaszolja vissza a tápkábel csatlakozóját.
A készülék nem működtethető a távvezérlővel.	<ul style="list-style-type: none">• A távirányító és a készülék távérzékelője között valamilyen tárgy van.• Lemerültek az elemek.• A távvezérlőt a készüléktől túl távolról használja.	<ul style="list-style-type: none">• Távolítsa el az akadályt.• Cserélje ki az elemeket. (Lásd 6. oldal.)• A jelek nem jutnak el a távérzékelőig. Menjen közelebb a készülékhez.

Erősítő rész - CA-UXS10

Kimeneti teljesítmény (IEC 268-3):

10 W (5 W + 5 W) 4 Ω mellett (10% THD)

Hangszórók/Impedancia: 4 Ω – 16 Ω

Rádióvevő

FM frekvenciatartomány: 87,50 MHz – 108,00 MHz

AM (MW) frekvenciatartomány: 522 kHz – 1629 kHz

CD-lejátszó

Hangerőtartomány: 85 dB

Jel/zaj viszony: 85 dB

Nyávogás és hangtorzulás: Nem mérhető

Kazettás egység

Frekvenciatartomány:

Normál (I típus): 100 Hz – 10 000 Hz

Nyávogás és hangtorzulás: 0,35% (WRMS)

Általános

Hálózati követelmények: 230 V (váltakozó áram) ~, 50 Hz

Teljesítményfelvétel: 22 W (működés közben)

3,0 W (készenléti állapotban)

Méret (Sz x Ma x Mé) (kb.): 145 mm x 209 mm x 226 mm

Tömeg (hozzávetőlegesen): 2,8 kg

Mellékelt tartozékok

Lásd a 6. oldalon.

Hangszóróegység – SP-UXS10

Típus: Teljes tartományú, mélyhangreflexnyílással

Hangszórók: 10 cm kúpos x 1

Vezérelhető teljesítmény: 5 W

Impedancia: 4 Ω

Frekvenciatartomány: 100 Hz - 15 kHz

Méret (Sz x Ma x Mé) (kb.): 135 mm x 209 mm x 152 mm

Tömeg (hozzávetőlegesen): Egyenként 1,3 kg

Введение

Благодарим вас за покупку устройства, произведенного компанией JVC. Прежде чем начинать работу с устройством, внимательно прочтите данное руководство, что гарантирует наилучшую работу устройства, и сохраните руководство, чтобы обращаться к нему в дальнейшем.

Информация о руководстве

Руководство устроено следующим образом:

- В руководстве в основном приводятся объяснения по работе с использованием кнопок пульта дистанционного управления. Для выполнения тех же операций можно использовать кнопки на панели устройства, если у них такие же или сходные названия (метки), если только их использование не оговорено отдельно.
- Основная информация, общая для большинства функций, описана в одном разделе и не повторяется для каждой функции отдельно. Например, информация о включении/выключении устройства, о настройке звука, изменении звуковых эффектов и др., которая приводится в разделе “Основные операции” на стр. 8 и 9, не повторяется.
- В данном руководстве используются следующие символы:



Предупреждает об опасности пожара или поражения электрическим током. Кроме того, тут приводится информация об условиях, которые могут привести к ухудшению работы устройства.



Указывает на информацию, которую необходимо знать, и полезные советы.

Меры предосторожности

Установка

- Устанавливайте устройство на ровной поверхности, в сухом помещении с температурой от 5°C до 35°C.
- Устанавливайте устройство так, чтобы была обеспечена достаточная вентиляция во избежание внутреннего перегрева.
- Оставьте достаточное расстояние между устройством и телевизором.
- Не устанавливайте громкоговорители слишком близко к телевизору, избегайте перекрывания полей.



НЕ устанавливайте устройство вблизи источников тепла, под прямыми солнечными лучами, в пыльном помещении или в помещении со слишком сильной вибрацией.

Источники питания

- При отключении устройства от электросети всегда держитесь за вилку, а не за шнур питания.



НЕ прикасайтесь к шнуру питания мокрыми руками.

Конденсация влаги

Влага может сконденсироваться на линзах внутри устройства в следующих случаях:

- При обогреве комнаты.
- В сырой комнате.
- Если устройство переносится из холодного помещения в теплое.

В этом случае могут происходить сбои в работе устройства. Оставьте устройство включенным на несколько часов, пока влага не испарится, затем выключите устройство из сети и снова включите в сеть.

Прочее

- Если внутрь устройства попал металлический предмет или жидкость, выключите его из сети и проконсультируйтесь с представителем организации, в которой было приобретено устройство, прежде чем предпринимать дальнейшие действия.
- Если устройство не будет использоваться в течение продолжительного периода времени, выключите его из розетки.



НЕ разбирайте устройство, поскольку внутри устройства нет деталей, обслуживаемых пользователем.

При возникновении неполадок отключите шнур питания и обратитесь к торговому представителю.

Расположение кнопок и элементов управления	3
Основное устройство	3
Пульт дистанционного управления	5
Ознакомительное руководство	6
Распаковывание	6
Установка батарей в пульт дистанционного управления	6
Разъемы	6
Основные операции	8
Установка времени на часах	8
Включение питания	8
Выбор источника	9
Регулировка громкости	9
Выбор режима звука	9
Усиление басов	9
Прослушивание радиопередач на волнах FM и AM (MW)	10
Настройка радиостанций	10
Программирование радиостанций	11
Настройка на запрограммированную радиостанцию ..	11
Прием станций FM с Radio Data System	12
Изменение данных Radio Data System	12
Поиск программ по кодуPTY (ПоискPTY)	12
Воспроизведение дисков	14
Воспроизведение диска целиком — обычное воспроизведение	14
Основные функции для работы с дисками	15
Программирование порядка воспроизведения дорожек — запрограммированное воспроизведение	15
Воспроизведение в случайном порядке — случайное воспроизведение	16
Повтор дорожек - повторное воспроизведение	16
Отображение различной информации	16
Воспроизведение кассет	17
Воспроизведение кассеты	17
Запись	18
Запись с радио	18
Запись с диска — синхронизированная запись с диска ...	19
Использование таймеров	20
Использование ежедневного таймера	20
Использование таймера сна	21
Обслуживание	22
Поиск и устранение неисправностей	23
Технические характеристики	24

Расположение кнопок и элементов управления

Ознакомьтесь с кнопками и элементами управления данного устройства.

Основное устройство

Вид сверху

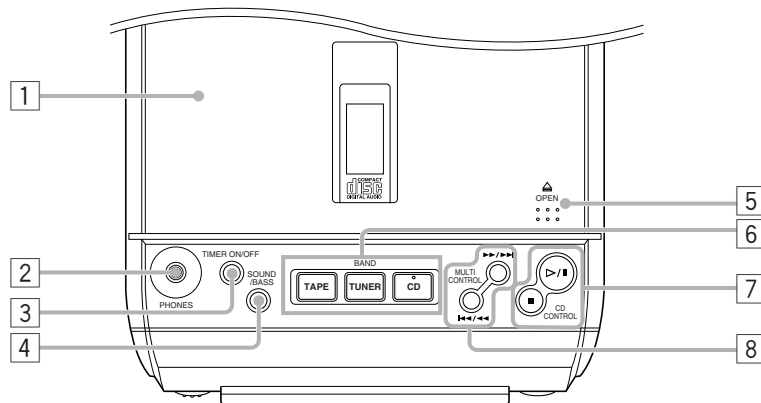

Вид спереди

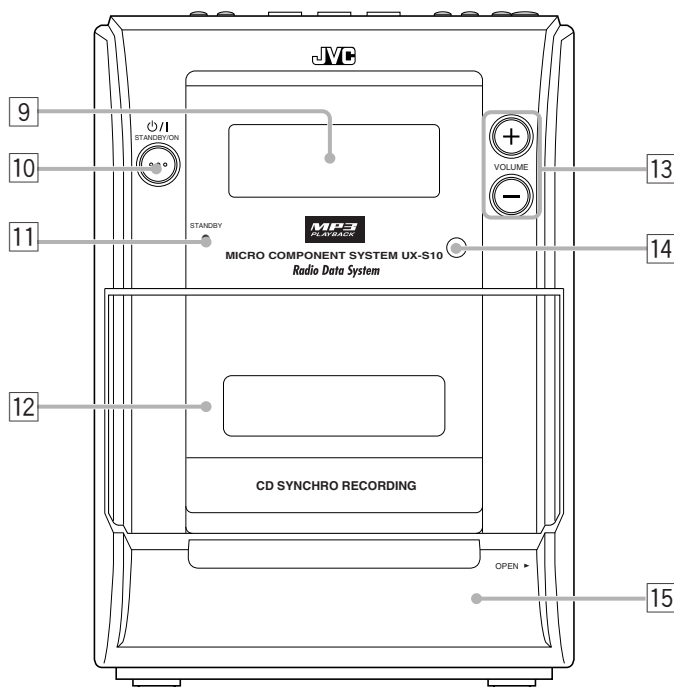

Под передней крышкой

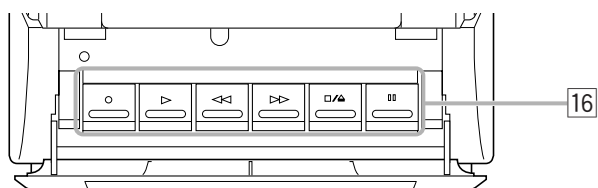

Дисплей на передней панели

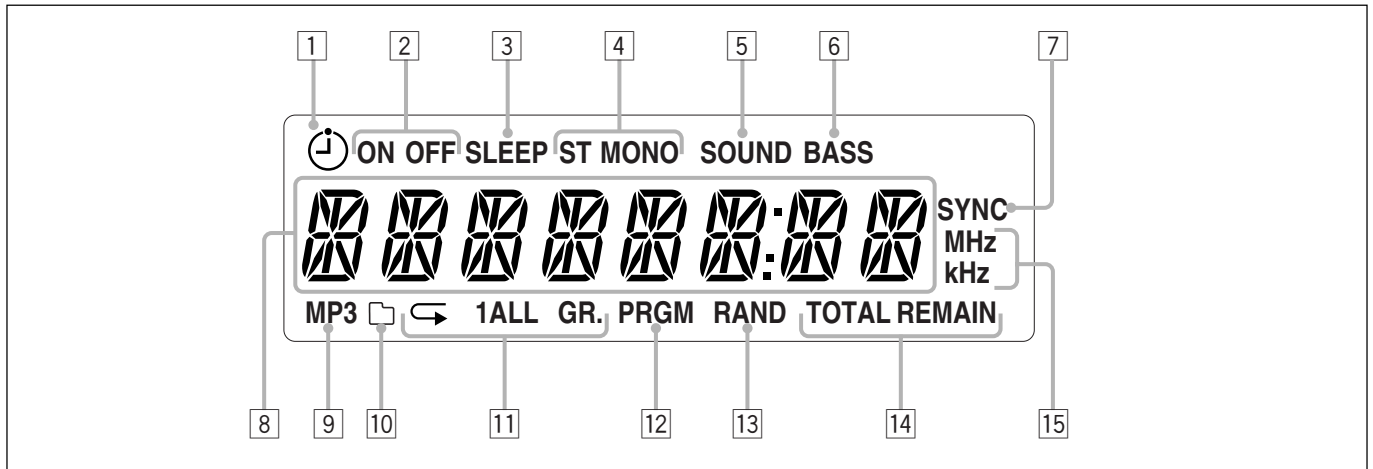

Подробнее смотрите на страницах, указанных в скобках.

Основное устройство

- 1 Крышка диска (14)
- 2 Разъем PHONES (9)
- 3 Кнопка TIMER ON/OFF (20)
- 4 Кнопка SOUND/BASS (звук/басы) (9)
- 5 ▲ OPEN (открыть крышку диска) (14, 15)
- 6 Кнопки источников
 - TAPE, TUNER/BAND, CD*Любой из этих кнопок можно также включить устройство.*
- 7 Кнопки CD CONTROL (управление компакт-диском) (14, 15)
 - ▷/||, ■
- 8 Кнопки MULTI CONTROL (универсальное управление)
 - ►►/►►, ◀◀/◀◀
- 9 Дисплей
- 10 Кнопка ⏻/I STANDBY/ON (режим ожидания/вкл.) (8, 20)
- 11 Индикатор режима ожидания (8)
- 12 Держатель кассеты (17)
- 13 Кнопки VOLUME + / - (увеличение/уменьшение громкости) (9)
- 14 Сенсор дистанционного управления (5)
- 15 Передняя крышка (17)
- 16 Кнопки управления кассетой (17 - 19)
 - ○ (запись), ▷ (воспроизведение), ◀◀ (перемотка назад), ►► (перемотка вперед), ◻/◼ (остановить/открыть держатель кассеты), ||| (пауза)

Дисплей

- 1 Индикатор ⏻ (таймер)
- 2 **ON/OFF** (таймер, время включения/выключения) индикаторы
- 3 **SLEEP** индикатор таймера Сон
- 4 Индикаторы формата FM
 - **ST** (стерео), **MONO**
- 5 **SOUND** индикатор звука
- 6 **BASS** индикатор басов
- 7 **SYNC** (синхронизация) индикатор
- 8 Главный дисплей
 - Отображается название источника и прочая информация.
- 9 Индикатор **MP3**
- 10 ◻ (группа/папка) индикатор
- 11 Индикаторы повтора
 - ◀, 1, ALL, GR.
- 12 **PRGM** (программа) индикатор
- 13 **RAND** (случайно) индикатор
- 14 Индикаторы времени
 - **TOTAL, REMAIN**
- 15 Индикаторы частот
 - **MHz, kHz**

Чтобы открыть переднюю крышку

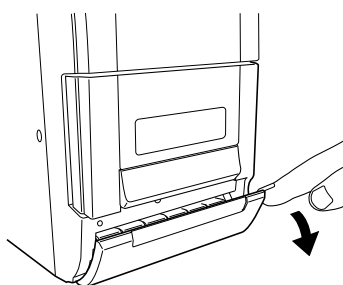

Пульт дистанционного управления

Подробнее смотрите на страницах, указанных в скобках.

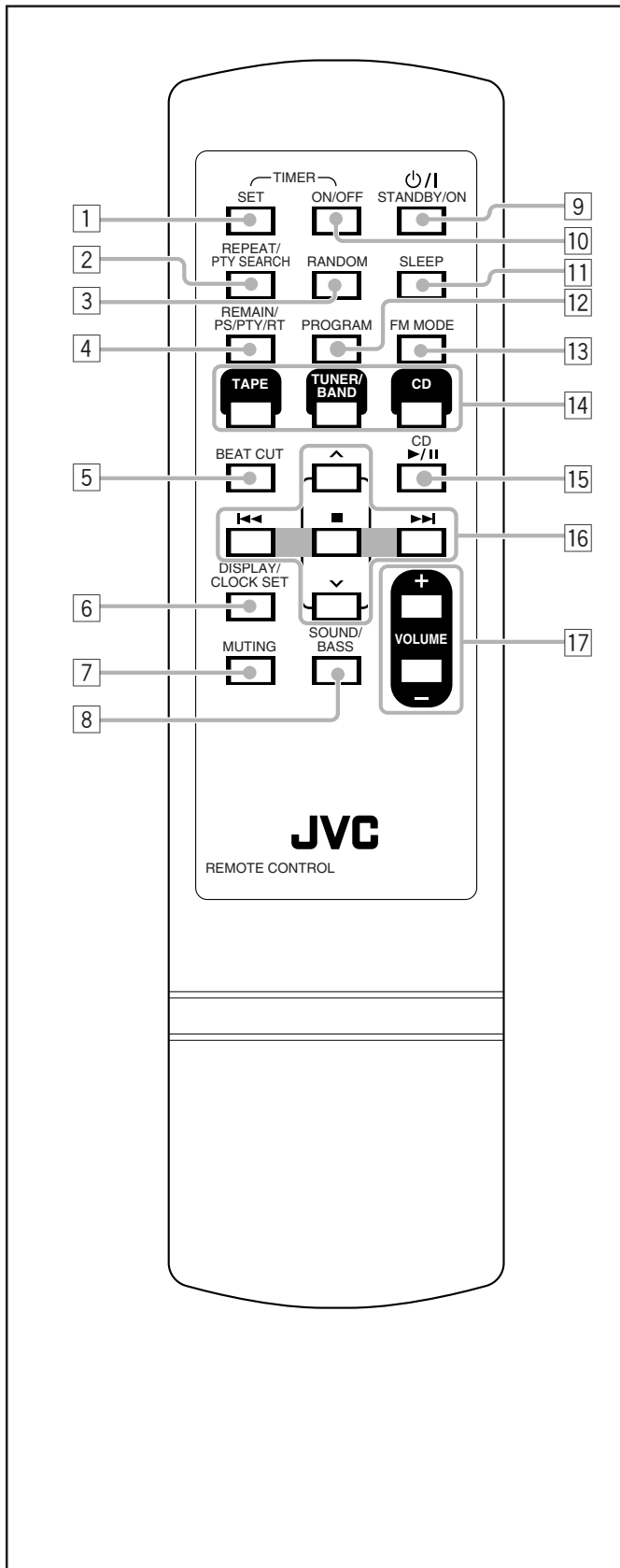

- 1 Кнопка TIMER SET (установка таймера) (20)
- 2 Кнопка REPEAT/PTY SEARCH (повтор/поиск) (12, 16)
- 3 Кнопка RANDOM (случайно) (16)
- 4 Кнопка REMAIN/PS/PTY/RT (12, 16)
- 5 Кнопка BEAT CUT (устранение шумов) (10, 18)
- 6 Кнопка DISPLAY/CLOCK SET (дисплей/установка часов) (8)
- 7 Кнопка MUTING (отключение звука) (9)
- 8 Кнопка SOUND/BASS (звук/басы) (9)
- 9 Кнопка /STANDBY/ON (режим ожидания/вкл.) (8, 20)
- 10 Кнопка TIMER ON/OFF (таймер вкл/выкл) (20, 21)
- 11 Кнопка SLEEP (таймер Сон) (21)
- 12 Кнопка PROGRAM (программа) (11, 15, 16, 20)
- 13 Кнопка FM MODE (режим FM) (10)
- 14 Кнопки источников
 - TAPE, TUNER/BAND, CD
 Любой из этих кнопок можно также включить устройство.
- 15 Кнопка CD (14, 15)
- 16 Универсальные кнопки управления
 -
 -
- 17 Кнопки VOLUME + / - (увеличение/уменьшение громкости) (9)



Распаковывание

Распаковав устройство, убедитесь в том, что присутствуют все нижеперечисленные детали. Число в скобках означает количество указанных деталей.

- Антенна FM (1)
- Рамочная антенна AM (MW) (1)
- Пульт дистанционного управления (1)
- Элементы питания (2)

Если что-нибудь отсутствует, обратитесь к представителю организации, в которой вы приобрели устройство.

Установка батарей в пульт дистанционного управления

Вставьте батареи-R03(UM-4)/AAA(24F)-в пульт дистанционного управления, соблюдая полярность (знаки + и - на батареях должны совпасть со знаками + и - в отсеке для батарей).

Если пульт дистанционного управления перестает работать, замените обе батареи.

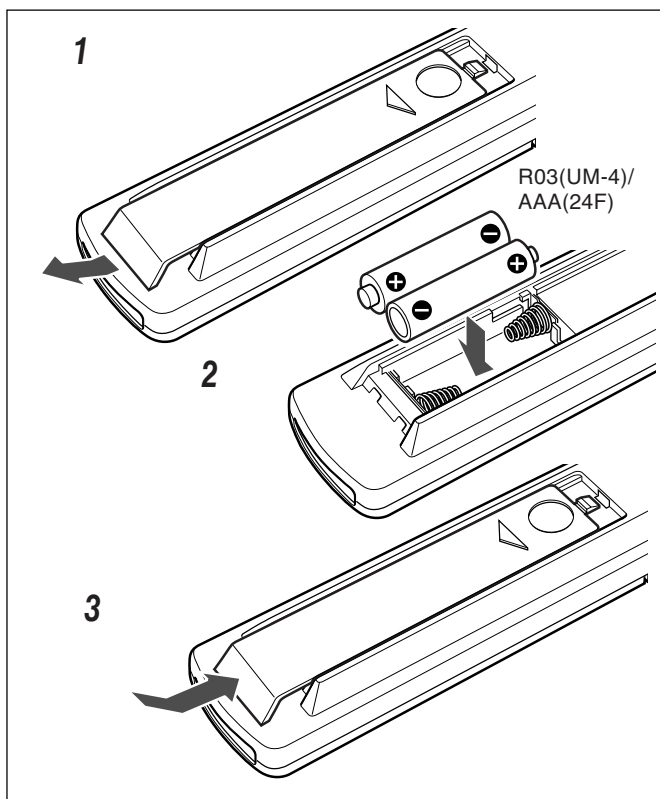

- НЕ используйте старую и новую батарею вместе.
- НЕ используйте вместе батареи разных типов.
- НЕ подвергайте батареи воздействию пламени, не перегревайте батареи.
- НЕ оставляете батареи в отсеке для батарей, если пульт дистанционного управления не будет использоваться в течение продолжительного периода времени. В противном случае пульт дистанционного управления может пострадать от утечки батарей.

Разъемы

Подключение громкоговорителей

Громкоговорители можно подсоединить при помощи проводов для громкоговорителей.

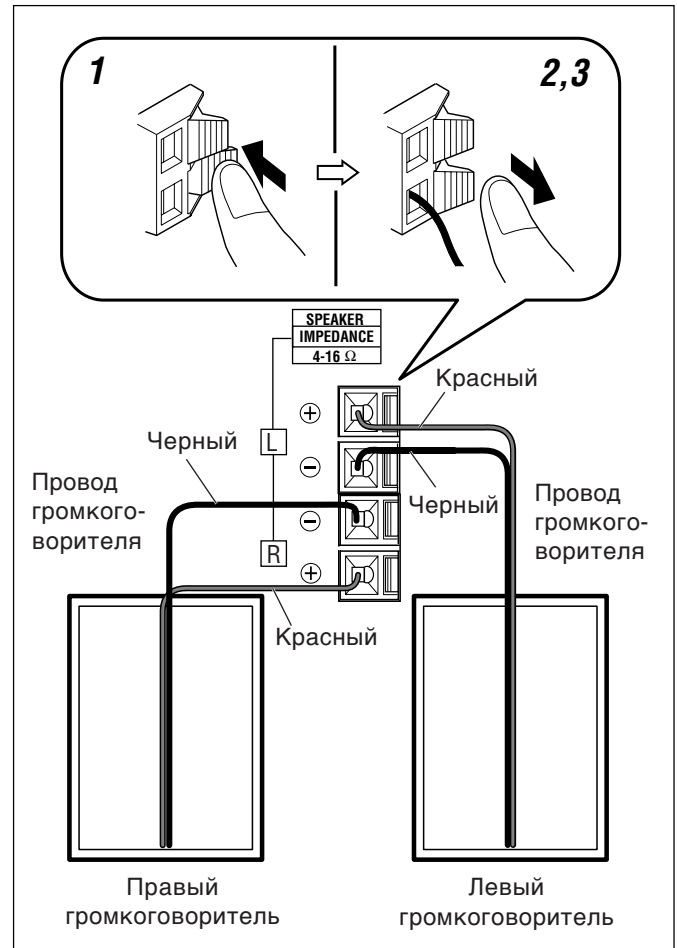

1 Удерживайте фиксатор разъема для подключения громкоговорителя.

2 Вставьте в разъем конец провода громкоговорителя.

Соблюдайте полярность разъемов для подключения громкоговорителей: красный (+) к красному (+), а черный (-) к черному (-).

3 Отпустите фиксатор.

ВНИМАНИЕ.

- Сопротивление громкоговорителей должно совпадать со значением, указанным рядом с разъемами для подключения громкоговорителей на задней панели устройства.
- НЕ ПОДКЛЮЧАЙТЕ к одному разъему больше одного громкоговорителя.

Подключение антенн FM и AM (MW)

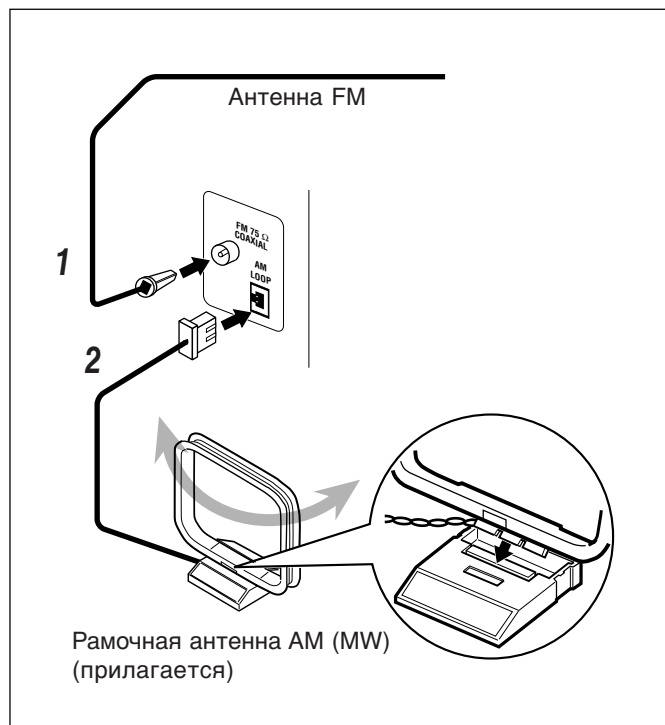

1 Подсоедините антенну FM к разъему FM COAXIAL 75 Ω.

Закрепите антенну так, чтобы она обеспечивала наилучший прием (на стене и т.п.).

2 Подсоедините прилагаемую рамочную антенну (MW) к разъему AM LOOP.

Расположите антенну на некотором расстоянии от устройства и настройте ее так, чтобы добиться наилучшего приема.



Для обеспечения наилучшего приема и антенны FM, и антенны AM (MW)

- Убедитесь, что проводники антенны не касаются других разъемов и соединительных проводов.
- Не устанавливайте антенны рядом с металлическими частями устройства, соединяющими проводами и шнурами питания.



Прилагаемая антенна FM

Антенна FM, поставляемая вместе с устройством, может использоваться временно. Если она не обеспечивает качественный прием, можно подключить внешнюю антенну FM.

Подключение внешней антенны FM

Прежде чем подключать антенну, отсоедините прилагаемую антенну FM.



ТЕПЕРЬ можно включить устройство в сеть.

ВНИМАНИЕ.

Прежде чем включать устройство в сеть, убедитесь, что выполнены все необходимые подключения.

Установка времени на часах

Прежде чем проводить какие-либо операции с устройством, установите часы. При включении устройства в сеть на дисплее начинает мигать “0:00”. Часы можно установить, когда устройство включено или находится в режиме ожидания.

- Существует ограничение по времени на описанные ниже действия. Если программирование прервалось до того, как вы его завершили, повторите процедуру, начиная с шага 1.

ТОЛЬКО на пульте дистанционного управления:

1 Когда устройство находится в режиме ожидания, нажмите и удерживайте кнопку **DISPLAY/CLOCK SET**, пока не начнет мигать индикация часов.

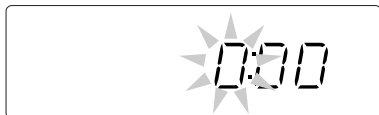

- Когда устройство включено, нажмите кнопку **DISPLAY/CLOCK SET**, установите режим настройки часов, затем нажмите и удерживайте кнопку **DISPLAY/CLOCK SET**.

2 Нажмите **◀◀** или **▶▶**, установите нужный час, затем нажмите кнопку **DISPLAY/CLOCK SET**.

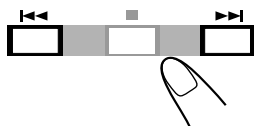

- При нажатии и удержании кнопки **◀◀** или **▶▶** индикация часов перестанет мигать. Начнет мигать индикация минут.

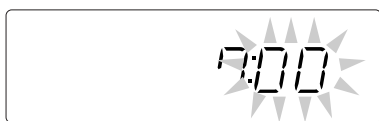

3 Нажмите **◀◀** или **▶▶**, установите нужную минуту, затем нажмите кнопку **DISPLAY/CLOCK SET**.

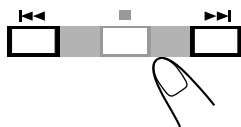

- При нажатии и удержании кнопки **◀◀** или **▶▶** индикация минут перестанет мигать.

На некоторое время на дисплее появится надпись “CLOCK OK”, встроенные часы начнут работать.

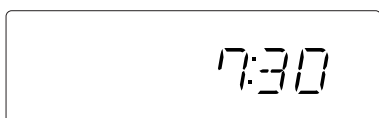

- Если устройство выключается из сети, или происходит сбой напряжения
Значение часов сбрасывается, устанавливается значение “0:00”. В таком случае следует переустановить часы.
- Часы могут отставать или спешить на 1 или 2 минуты в месяц.
В таком случае следует переустановить часы.

Отображение часов на дисплее, когда устройство включено

ТОЛЬКО на пульте дистанционного управления:

Нажмите кнопку **DISPLAY/CLOCK SET**.



- При каждом нажатии кнопки дисплей переключается с индикации часов на обычную индикацию и наоборот.

Изменение времени

Повторите шаги с 1 по 3 процедуры “Установка времени на часах”.

Включение питания

Чтобы включить устройство, нажмите кнопку **⏻/STANDBY/ON**.



Индикатор режима ожидания на устройстве выключится.

- При нажатии любой кнопки источника — **TAPE**, **TUNER/BAND** или **CD** - устройство автоматически включается.

Чтобы выключить устройство (перевести его в режим ожидания), нажмите кнопку **⏻/STANDBY/ON** еще раз.

Индикатор режима ожидания загорится красным.

- На дисплее будет мигать “0:00”, пока не будет настроено время встроенных часов. После настройки часов на дисплее в режиме ожидания будет отображаться время.
- Даже в режиме ожидания устройство потребляет некоторое количество энергии.

Чтобы полностью выключить питание, выключите устройство из розетки.



- Если устройство выключается из сети, или происходит сбой напряжения
Значение часов сбрасывается, устанавливается значение “0:00”. В таком случае следует переустановить часы.

Выбор источника

Чтобы выбрать источник, нажмите кнопку TAPE, TUNER/BAND или CD.



- Если в качестве источника выбирается TAPE или CD, воспроизведение не начнется автоматически.

Управление тюнером (FM или AM (MW)) описано на стр. 10 – 13.

Управление проигрывателем компакт-дисков описано на стр. 14 – 16.

Управление кассетной декой описано на стр. 17.

Процедура записи кассеты описана на стр. 18 и 19.

Регулировка громкости

Громкость можно настраивать, только когда устройство включено. Уровень громкости может быть настроен в диапазоне “VOL MIN”, “VOL 1” – “VOL 39”, и “VOL MAX”.

- Уровень громкости не влияет на запись.

Чтобы увеличить громкость, нажмите кнопку VOLUME +.

Чтобы уменьшить громкость, нажмите кнопку VOLUME –.

- Если нажать и удерживать любую из этих двух кнопок, уровень громкости меняется непрерывно.

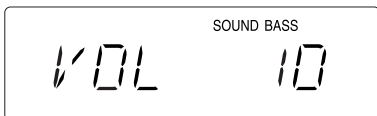

Временное отключение звука

ТОЛЬКО на пульте дистанционного управления:

Нажмите кнопку MUTING.

Звук выключится, на дисплее начнет мигать “MUTING”.



Чтобы снова включить звук, нажмите кнопку MUTING еще раз.

- Настройка уровня звука также отменяет временное отключение звука.



Для личного прослушивания

Подключите наушники к разъему PHONES. Звук из громкоговорителей раздаваться не будет. Прежде чем надевать наушники, убедитесь, что громкость звука убавлена.



НЕ выключайте (не переводите в режим ожидания) устройство, если уровень громкости установлен на очень большое значение. В противном случае при включении устройства или воспроизведении какого-либо источника внезапный громкий звук может нанести вред вашему слуху или повредить громкоговорители/наушники. ПОМНИТЕ, что в режиме ожидания настроить громкость звука невозможно.

Выбор режима звука

Можно выбрать один из 4 режимов звука.

- Эта функция также влияет на звучание в наушниках.
- Эта функция влияет только на воспроизведение и не влияет на запись.

Чтобы выбрать режим звука, несколько раз нажмите кнопку SOUND/BASS.

- Каждый раз при нажатии кнопки режим звука меняется следующим образом:

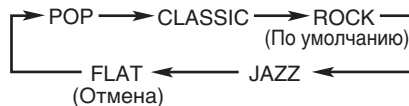

POP: Рекомендуется для прослушивания вокальных композиций в среднем диапазоне.

CLASSIC: Насыщенное звучание с чистыми высокими частотами и насыщенными басами.

ROCK: Мощный звук с усиленными высокими частотами и басами.

JAZZ: Усиленные нижние частоты для воспроизведения джазовой музыки.

FLAT: Эффект эквалайзера отключен.

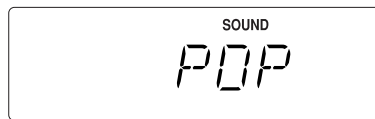

Когда включен режим звука, на дисплее загорается индикатор SOUND.

Усиление басов

Богатство и насыщенность звучания басов сохраняется независимо от уровня громкости — Гипербасы.

- Эта функция также влияет на звучание в наушниках.
- Эта функция влияет только на воспроизведение и не влияет на запись.

Чтобы включить этот эффект, нажмите и удерживайте кнопку SOUND/BASS, пока на дисплее не появится “HBS ON” и не загорится индикатор BASS.



Чтобы отключить этот эффект, нажмите и удерживайте кнопку SOUND/BASS снова, пока на дисплее не появится “HBS OFF” и не погаснет индикатор BASS.

Настройка радиостанций

1 Нажмите кнопку TUNER/BAND для выбора “FM” или “AM”

Устройство автоматически включится и настроится на радиостанцию FM или AM (MW), которая принималась последней.

- При каждом нажатии кнопки происходит переключение диапазона между FM и AM (MW).

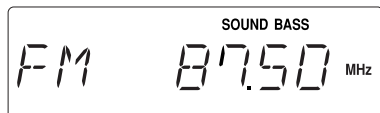

2 Нажмите и удерживайте кнопку >>> или <<<< (или кнопки >>>/>>> или <<<</<<<< на панели устройства) более 1 секунды.

- >>> (>>>/>>>): Увеличивает частоты.
- <<<< (<<<</<<<<): уменьшает частоты.

Устройство начнет поиск радиостанции и остановится, когда настроится на станцию с достаточным уровнем сигнала.

- Если радиостанция FM передает стереозвук, на дисплее загорится индикатор **ST** (стерео) (только при хорошем приеме).

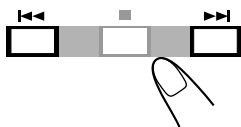

Чтобы остановить поиск, нажмите кнопку >>> или <<<< (или кнопку >>>>> или <<<<<<< на панели устройства).



Если нажимать кнопку >>> или <<<< (или кнопку >>>>> или <<<<<<< на панели устройства), не удерживая.

Частота будет меняться пошагово.

Изменение режима приема FM

ТОЛЬКО на пульте дистанционного управления:

Если прием радиостанции FM в стереорежиме затруднен или при приеме много помех, нажмите кнопку FM MODE, на дисплее загорится индикатор **MONO**. Прием станет лучше.



Чтобы восстановить эффект стерео, нажмите кнопку FM MODE еще раз, индикатор **MONO** погаснет. Стереозвук можно прослушивать, только если радиостанция работает в режиме стерео.

Устранение помех при прослушивании радиостанций AM (MW) — функция Beat Cut

ТОЛЬКО на пульте дистанционного управления:

При записи передач с радиостанций AM (MW) могут быть слышны шумы, которые не слышны при обычном прослушивании радиостанции.

В таком случае во время записи несколько раз нажмите кнопку BEAT CUT, пока шумы не исчезнут.

- Каждый раз при нажатии кнопки на дисплее появляется либо “CUT-1”, либо “CUT-2”



Программирование радиостанций

Можно вручную запрограммировать до 30 радиостанций FM и до 10 радиостанций AM (MW).

Некоторые станции уже запрограммированы, поскольку производитель перед отправкой товара проверял работу функции программирования тюнера. Это не является неисправностью. Нужные радиостанции можно сохранить в памяти, выполнив процедуру программирования.

- Существует ограничение по времени на описанные ниже действия. Если программирование прервалось до того, как вы его завершили, повторите процедуру, начиная с шага 2.

ТОЛЬКО на пульте дистанционного управления:

1 Настройте радиостанцию, которую нужно запрограммировать.

- См. раздел “Настройка радиостанций” на стр. 10.

2 Нажмите PROGRAM.

На дисплее загорается надпись “01”:



PROGRAM



3 Нажмите кнопку ^ или v, чтобы выбрать запрограммированную радиостанцию.

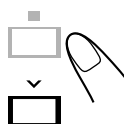
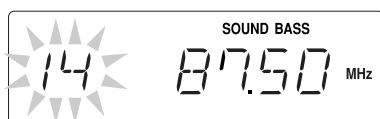

4 Нажмите кнопку PROGRAM еще раз.

На дисплее появляется надпись “STATION STORED”:

PROGRAM



5 Чтобы запрограммировать другие радиостанции, повторите шаги с 1 по 4, приписывая каждой радиостанции новый номер.

- Если радиостанции приписывается номер, который уже был приписан другой радиостанции, старая радиостанция удаляется.



Если устройство выключается из сети или происходит сбой напряжения

Запрограммированная радиостанция сохраняется.

Настройка на запрограммированную радиостанцию

ТОЛЬКО на пульте дистанционного управления:

1 Нажмите кнопку TUNER/BAND для выбора “FM” или “AM”:

Устройство автоматически включится и настроится на радиостанцию FM или AM (MW), которая принималась последней.

- При каждом нажатии кнопки происходит переключение диапазона между FM и AM (MW).



2 Нажмите кнопку ^ или v, чтобы выбрать запрограммированную радиостанцию.

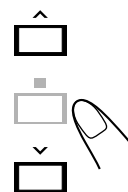

Функция Radio Data System позволяют FM станциям передавать дополнительные данные вместе с основными передаваемыми сигналами. Например, станция сообщает свое название, тип транслируемой программы: спортивная, музыкальная и т.д. С помощью данного устройства можно принимать следующие типы сигналов Radio Data System.

PS (Название станции):

Отображаются известные названия радиостанций.

PTY (Тип программы):

Отображается тип передачи.

TEXT (Радиотекст):

Отображается текст сообщений, которые передает радиостанция.



Дополнительная информация об Radio Data System

- Некоторые радиостанции FM и AM (MW) не передают сигналы Radio Data System.
- Сигналы Radio Data System, передаваемые разными радиостанциями FM, различны. Чтобы узнать подробности об Radio Data System в вашем регионе, обратитесь на местные радиостанции.
- Информация Radio Data System может отображаться некорректно, если радиостанция не передает сигнал Radio Data System, или если сила сигнала слишком мала.

Изменение данных Radio Data System

Информация Radio Data System может отображаться на дисплее во время прослушивания радиостанции FM.

ТОЛЬКО на пульте дистанционного управления:

Нажмите кнопку REMAIN/PS/PTY/RT.

- При каждом нажатии кнопки изображение на дисплее меняется, показывая следующее:

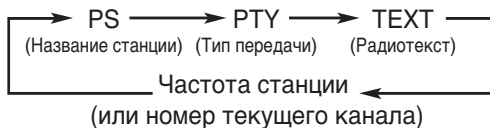

- Если сигналы PS, PTY или TEXT не передаются радиостанцией, на дисплее появится "NO PS", "NO PTY" или "NO TEXT".
- **Отображение символов**
При отображении на дисплее сигналов PS, PTY или TEXT:
– На дисплее отображаются только заглавные буквы.
– На дисплее не отображается диакритика, например, "A" может заменять "Á, Â, Ã, Ä или Å".

Поиск программ по коду PTY (Поиск PTY)

Одно из преимуществ Radio Data System - это возможность поиска программы по коду PTY.

- Подробную информацию о кодах PTY см. ниже.
- Существует ограничение по времени на описанные ниже действия. Если настройка прервалась до того, как вы ее завершили, повторите процедуру, начиная с шага 1.

ТОЛЬКО на пульте дистанционного управления:

1 Нажимайте кнопку REPEAT/PTY SEARCH, пока на дисплее не появится нужный код PTY.



- Каждый раз при нажатии кнопки индикация кода PTY меняется следующим образом:

NEWS → AFFAIRS → INFO → SPORT → EDUCATE → DRAMA → CULTURE → SCIENCE → VARIED → POP M → ROCK M → EASY M → LIGHT M → CLASSICS → OTHER M → WEATHER → FINANCE → CHILDREN → SOCIAL → RELIGION → PHONE IN → TRAVEL → LEISURE → JAZZ → COUNTRY → NATION M → OLDIES → FOLK M → DOCUMENT → TEST → ALARM → (к началу)

2 Нажмите кнопку >>> или <<<.

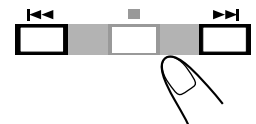

Устройство начнет поиск радиостанций FM, поиск остановится, когда будет найдена выбранная радиостанция, и устройство настроится на эту радиостанцию.

- Если программа не найдена, на дисплее загорится "NO MATCH", а устройство настроится на радиостанцию, которая принималась последней.

Чтобы остановить поиск, нажмите кнопку REPEAT/PTY SEARCH.

Описание кодов PTY.

NEWS:	новости.	CHILDREN:	программы, рассчитанные на детскую аудиторию.
AFFAIRS:	тематические программы, дополнения к новостям - обсуждение или анализ.	SOCIAL:	передачи о социологии, истории, географии, психологии и обществоведении.
INFO:	программы, цель которых - передавать сообщения по разным темам.	RELIGION:	религиозные программы.
SPORT:	спортивные передачи.	PHONE IN:	люди высказывают свое мнение по телефону или на общественных выступлениях.
EDUCATE:	образовательные программы.	TRAVEL:	информация о путешествиях.
DRAMA:	радиопостановки и сериалы.	LEISURE:	программы об отдыхе.
CULTURE:	программы, посвященные различным аспектам национальной или религиозной культуры, включая язык, театр и т. д.	JAZZ:	джазовая музыка.
SCIENCE:	программы о естественных науках и технологиях.	COUNTRY:	музыка, берущая начало или продолжающая музыкальные традиции южных штатов США.
VARIED:	в основном используется для передач разговорного жанра (головоломки, игры, интервью).	NATION M:	популярная на текущий момент музыка страны или региона на национальном языке.
POP M:	коммерческая музыка модных направлений.	OLDIES:	музыка времен так называемого "золотого века" популярной музыки.
ROCK M:	рок-музыка.	FOLK M:	музыка, берущая начало из музыкальной культуры какого-либо народа.
EASY M:	современная музыка жанра "easy-listening".	DOCUMENT:	передачи, затрагивающие документальные сведения, представленные в форме исследования.
LIGHT M:	инструментальная музыка, вокальные или хоровые композиции.	TEST:	передача специального сигнала для тестирования оборудования для приема срочных сообщений.
CLASSICS:	выступления оркестров, симфонии, камерная музыка и т.п.	ALARM:	срочные сообщения.
OTHER M:	музыкальные произведения, не относящиеся ни к одной из вышеперечисленных категорий.		
WEATHER:	сообщения о погоде и прогнозы.		
FINANCE:	биржевые отчеты, торговля и т.д.		

Классификация кодов PTY для некоторых радиостанций FM может отличаться от приведенного списка.

Это устройство способно воспроизводить диски CD, CD-R и CD-RW.

Воспроизведение дисков CD-R и CD-RW

Диски CD-R (записываемые) CD-RW (с возможностью перезаписи), записанные пользователем, могут воспроизводиться, только если они были финализированы.

- Можно воспроизводить оригинальные диски CD-R и CD-RW, записанные в музыкальном формате. Однако некоторые диски не воспроизводятся из-за характеристик или условий записи.
- Прежде чем воспроизводить диски CD-R или CD-RW, внимательно прочтите инструкцию по их использованию и меры предосторожности.
- Некоторые диски CD-R или CD-RW не воспроизводятся из-за характеристик диска, повреждений, царапин или загрязнения линзы проигрывателя.
- Время чтения диска CD-RW несколько больше. Это связано с тем, что отражательная способность дисков CD-RW меньше, чем у обычных дисков.

MP3 файлы

- Проигрыватель может распознать только файлы с расширением “MP3” или “mp3” (с любым сочетанием строчных и прописных букв). Имя файла не должно содержать более 30 символов.
- Устройство распознает файлы (дорожки) и папки (группы) на диске (включая корневой каталог), если соблюдены следующие условия:
 - на диске не более 99 папок и 999 файлов.
 - на диске не более 8 слоев.
- Рекомендуется выполнять запись с частотой дискретизации равной 44,1 кГц при использовании скорости передачи данных равной 128 Кбит/с.
- Однако воспроизведение некоторых файлов MP3 или дисков может оказаться невозможным из-за характеристик диска или условий записи.
- Время чтения MP3 дисков несколько больше времени чтения обычных дисков из-за сложной структуры папок и файлов.
- Форматы MP3i и MP3 Pro не поддерживаются.

Общие примечания

Наилучшее функционирование обеспечивается за счет регулярного ухода за дисками и механизмами.

- Храните диски в футлярах в шкафу или на полках.
- Закрывайте лоток для дисков, если устройство не используется.

Постоянное использование дисков неправильной формы (дисков в форме сердца, угловатых дисков и т.п.) может повредить устройство.



Меры предосторожности при воспроизведении дисков DualDisc:

Та сторона диска “DualDisc”, на которой записана информация не в формате DVD, не соответствует стандарту “Compact Disc Digital Audio”. Поэтому воспроизведение этой стороны диска DualDisc не рекомендуется.

Воспроизведение диска целиком — обычное воспроизведение

1 Нажмите кнопку OPEN на панели устройства.

Откроется крышка диска.

- Диск можно вставить во время воспроизведения другого источника.

2 Правильно вставьте диск. Диск следит поместить обложкой вверх.

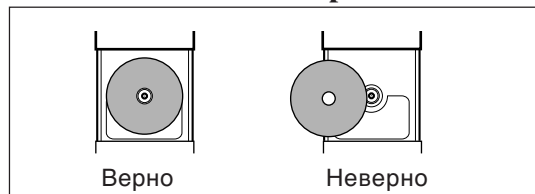

3 Аккуратно закройте крышку диска.

4 Нажмите кнопку CD.

Устройство автоматически включится, а в качестве источника будет выбран компакт-диск.



После загрузки диска на дисплее появится следующая информация.

При остановке аудиодиска:

Общее число дорожек	Общее время воспроизведения
13	50:47

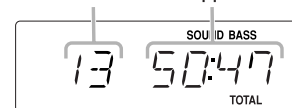

При остановке диска MP3:

Общее число групп	Общее число дорожек
620	7240

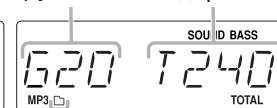

Индикатор папки группы

- После загрузки диска MP3 на дисплее появится следующее: “TOTAL GROUP XX” и “TOTAL TRACK XX” (XX: номер заголовка/группы).
- Общее время воспроизведения не отображается, если загружен диск MP3.

5 Нажмите кнопку CD .

Начнет воспроизводиться первая дорожка диска.



При воспроизведении аудиодиска:

Номер текущей дорожки	Время с начала воспроизведения
1	00:23

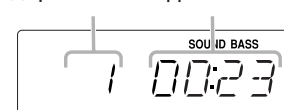

При воспроизведении диска MP3:

Номер текущей дорожки	Время с начала воспроизведения
1	00:23

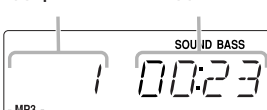

Индикатор MP3

- Диск автоматически остановится, когда будет воспроизведена последняя дорожка.



Во время воспроизведения диска MP3

На дисплее отображается информация ID3 Tag (название дорожки, исполнитель, название альбома, не более 30 символов). Если название слишком длинное и не помещается на дисплее, оно прокручивается. Это устройство поддерживает ID3 Tag ver. 1.1 и 2.0.

Чтобы остановить воспроизведение, нажмите кнопку ■.

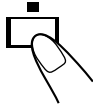

Чтобы извлечь диск, нажмите кнопку ▲ OPEN на панели устройства.



- Если диск не читается (например, из-за царапин на диске) или вставлен диск CD-R или CD-RW, который невозможно прочитать. Воспроизведение не начнется.
- Если диск не вставлен, на дисплее появится надпись "NO DISC".

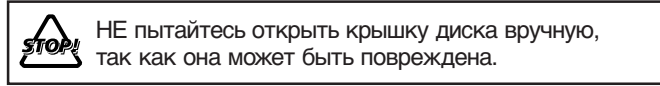

Основные функции для работы с дисками

Во время воспроизведения диска можно выполнять следующие действия.

Приостановка воспроизведения

Во время воспроизведения нажмите кнопку CD ►/||.



Когда воспроизведение приостановлено, на дисплее мигает время, прошедшее с начала воспроизведения.

Чтобы возобновить воспроизведение, нажмите кнопку CD ►/|| еще раз.

Переход к другой дорожке.

До или во время воспроизведения несколько раз нажмите кнопку ►►| или |◄◄.

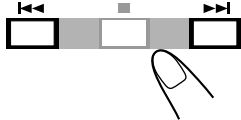

- ►►|: Переход к началу следующего или последующих фрагментов.
- |◄◄: Переход к началу текущей или предыдущих дорожек.

При воспроизведении диска MP3:

- ▲: Переход к первой дорожке следующей группы.
- ▼: Переход к первой дорожке предыдущей группы.

Поиск определенного места дорожки

Во время воспроизведения нажмите и удерживайте кнопку ►►| или |◄◄.

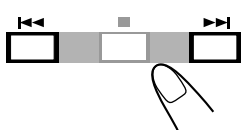

- ►►|: Перемотка дорожек вперед.
- |◄◄: Перемотка дорожек назад.
- Данную функцию невозможно использовать при воспроизведении диска MP3.

Программирование порядка воспроизведения дорожек — запрограммированное воспроизведение

Можно указать порядок, в котором будут воспроизводиться дорожки, до начала воспроизведения. Можно запрограммировать до 60 дорожек.

ТОЛЬКО на пульте дистанционного управления:

1 Вставьте диск.

- Если текущий источник - не компакт-диск, нажмите кнопку CD.

2 Нажмите PROGRAM.

На дисплее начнет мигать индикатор PRGM (программа).



Аудиодиск:

Номер шага программы Номер дорожки

Диск MP3:

Номер группы Номер дорожки

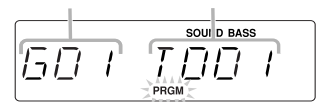
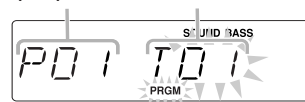

3 Выберите дорожку для программирования.

- 1) (только диск MP3) Нажмите кнопку ▲ или ▼ несколько раз для выбора группы.
- 2) Нажмите кнопку ►►| или |◄◄ несколько раз для выбора дорожки, затем нажмите PROGRAM.

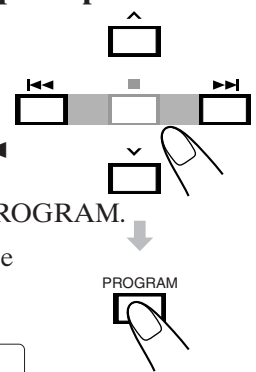

На некоторое время на дисплее появится надпись "P XX OK" (XX: номер шага программы).

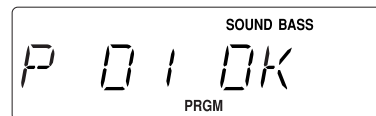

4 Повторите шаг 3, если нужно запрограммировать другие дорожки.

5 Нажмите кнопку CD ►/||.

Дорожки воспроизводятся в заданном вами порядке.

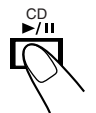

При попытке запрограммировать 61-ую дорожку

На дисплее появится надпись "PRG FULL"

Чтобы остановить воспроизведение, нажмите кнопку ■.

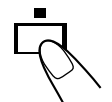

Чтобы просмотреть содержимое программы

Нажмите кнопку ►►| или |◄◄ несколько раз, когда воспроизведение остановлено. Номер программы и номер дорожки последовательно отображаются на дисплее.

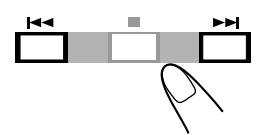

Изменение последней запрограммированной дорожки

Когда воспроизведение остановлено, нажмите кнопку PROGRAM и повторите шаг 3, описанный выше. Для завершения изменения и начала воспроизведения нажмите кнопку ►/II.

- После программирования 60 дорожки программу невозможно изменить.



Для очистки программы и выхода из режима запрограммированного воспроизведения

Нажмите кнопку ■, когда воспроизведение остановлено.

На дисплее появится "PRG CLR", индикатор PRGM исчезнет с дисплея.

- Очистка программы также происходит при изменении источника и выключении питания.



Воспроизведение в случайном порядке — случайное воспроизведение

Дорожки могут воспроизводиться в случайном порядке.

ТОЛЬКО на пульте дистанционного управления:

Нажмите кнопку RANDOM, если источником является компакт-диск.

На дисплее загорится индикатор RAND. Начнется случайное воспроизведение, оно будет продолжаться, пока вы его не остановите.

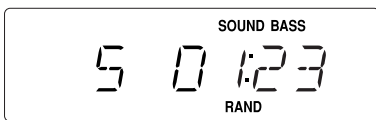

Чтобы выйти из режима случайного воспроизведения, нажмите кнопку RANDOM еще раз. Индикатор RAND погаснет, воспроизведение продолжится в нормальном порядке.



Чтобы остановить воспроизведение, нажмите кнопку ■. Функция автоматического воспроизведения автоматически отключается.

- Во время запрограммированного воспроизведения невозможно включить режим случайного воспроизведения.

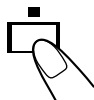

Повтор дорожек — повторное воспроизведение

Дорожки можно воспроизводить многократно различными способами.

ТОЛЬКО на пульте дистанционного управления:

Нажмите кнопку REPEAT/PTY SEARCH несколько раз, если источником является компакт-диск.

- Каждый раз при нажатии этой кнопки режим повторного воспроизведения меняется следующим образом, и загораются следующие индикаторы:

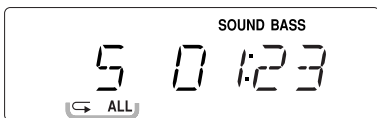
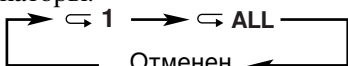

Индикаторы повтора

- 1: Повтор одной дорожки.
- ALL: В режиме обычного воспроизведения - повтор всех дорожек. В режиме запрограммированного воспроизведения - повтор всех дорожек программы.

При воспроизведении диска MP3:

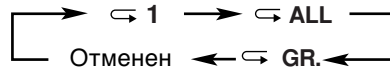

- 1: Повтор одной дорожки. В режиме случайного воспроизведения эта функция недоступна.
- ALL: В режиме обычного воспроизведения - повтор всех дорожек. В режиме запрограммированного воспроизведения - повтор всех дорожек программы.
- GR.: В режиме обычного воспроизведения - повтор всех дорожек в группе. В режиме запрограммированного воспроизведения эта функция недоступна.

Чтобы отменить режим повторного воспроизведения, нажмите кнопку REPEAT/PTY SEARCH несколько раз, пока индикатор повтора не погаснет.



- Повторное воспроизведение и случайное воспроизведение не могут использоваться одновременно.

Отображение различной информации

Можно отобразить информацию об аудиодиске и различные сведения о дорожках MP3.

ТОЛЬКО на пульте дистанционного управления:

Нажмите кнопку REMAIN/PS/PTY/RT несколько раз.



При воспроизведении аудиодиска:

- Каждый раз при нажатии этой кнопки изображение на дисплее меняется следующим образом, и загораются следующие индикаторы:

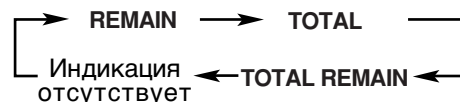

- REMAIN: Отображение оставшееся время текущей дорожки.
- TOTAL: Отображается время, прошедшее с начала воспроизведения диска.
- TOTAL REMAIN: Отображается оставшееся время диска.
- Индикация отсутствует: Отображение времени, прошедшего с начала воспроизведения текущей дорожки.

При воспроизведении диска MP3:

- При каждом нажатии кнопки на дисплее на некоторое время появляется показанная ниже информация, затем дисплей возвращается в обычное состояние:

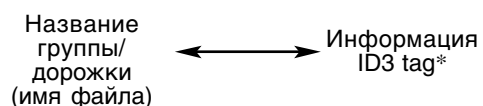

- * Отображается только во время воспроизведения. Некоторые характеристики могут отображаться некорректно.

Воспроизведение кассет

Для управления кассетой используйте кнопки, находящиеся под передней крышкой устройства.

Воспроизведение кассеты

Устройство воспроизводит только кассеты типа I.

ТОЛЬКО на панели устройства:

1 Откройте переднюю крышку.

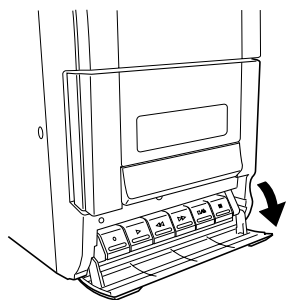

2 Нажмите кнопку □/△ (остановить/открыть держатель кассеты). Держатель кассеты откроется.

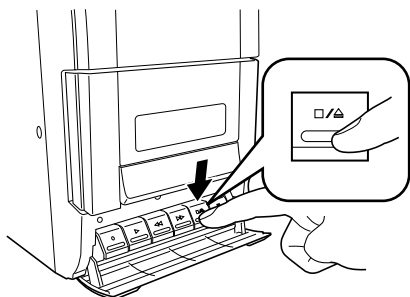

3 Вставьте кассету открытой частью пленки вниз.

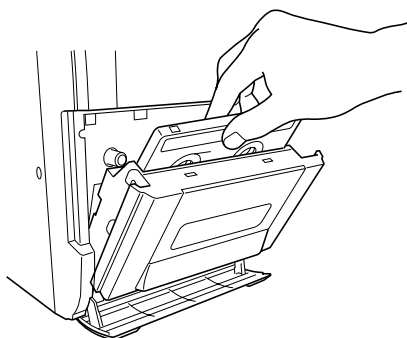

4 Аккуратно закройте держатель кассеты.

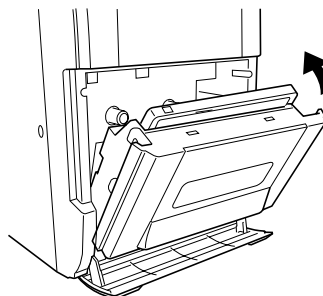

5 Нажмите TAPE.

Устройство автоматически включится, а в качестве источника будет выбрана кассетная дека.

- Кассетную деку в качестве источника можно также выбрать при помощи кнопки TAPE на пульте дистанционного управления.



6 Нажмите кнопку ▷ (воспроизведение).

Начнется воспроизведение кассеты.

- По достижении конца кассеты воспроизведение останавливается.

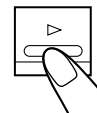

Чтобы остановить воспроизведение, нажмите кнопку □/△.



Чтобы приостановить воспроизведение, нажмите кнопку || (пауза).

Чтобы возобновить воспроизведение, нажмите кнопку || еще раз.

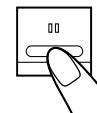

Чтобы перемотать пленку вперед или назад, нажмите кнопку ▷▷ или ◁◁.

- По окончании перемотки кассета остановится. Чтобы отменить блокировку кнопки, нажмите кнопку □/△.

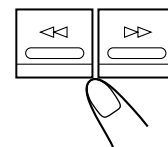

Чтобы извлечь кассету, нажмите кнопку □/△, когда воспроизведение остановлено.



- НЕ выключайте устройство во время воспроизведения или записи кассеты. Это может привести к повреждению кассетной деки или кассеты.
- Использование кассет C-120 или большей длительности не рекомендуется, так как лента таких кассет часто попадает в прижимной ролик и лентопротяжный механизм.
- Устройство не может воспроизводить кассеты типа II и типа IV.

ВНИМАНИЕ.

- **Перезапись кассет, пластинок или дисков без разрешения владельца авторских прав на звуковой или визуальный материал, передачу или кабельную программу, может противоречить закону.**
- Уровень громкости записи устанавливается автоматически, прочие настройки громкости на него не влияют. Это означает, что во время записи можно изменять уровень громкости прослушиваемого звука, что не повлияет на уровень громкости записи.
- Если в сделанной записи слышны шумы, это может быть следствием того, что устройство расположено слишком близко к телевизору. Увеличить расстояние между устройством и телевизором.
- Для записи можно использовать только кассеты типа I.



- НЕ выключайте устройство во время воспроизведения или записи кассеты. Это может привести к повреждению кассетной деки или кассеты.
- НЕ используйте кассеты типа II или типа IV, поскольку устройство не поддерживает эти типы кассет.
- Использование кассет C-120 или большей длительности не рекомендуется, так как лента таких кассет часто попадает в прижимной ролик и лентопротяжный механизм.



В начале и в конце пленки кассеты

Есть отрезок пленки, который является ведущим, и запись на который выполнить невозможно. При записи с диска, записи радиопередач FM/AM или с внешнего оборудования перематывайте ведущую ленту, чтобы запись была выполнена целиком.

Защита записей

На задней стороне кассеты есть два язычка для защиты записи от стирания.

Чтобы защитить запись от стирания, выломайте эти язычки.

Чтобы выполнить запись на защищенную кассету, заклейте отверстия липкой лентой.

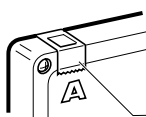

Липкая лента

Запись с радио

ТОЛЬКО на панели устройства:

- 1 Вставьте кассету, на которую будет производиться запись, открытой частью пленки вниз.**
 - См. также стр. 17.
- 2 Аккуратно закройте держатель кассеты.**
- 3 Нажмите кнопку TUNER/BAND для выбора “FM” или “AM”**
 - Процедура записи с диска описана в разделе “Запись с дисков — синхронизированная запись с дисков” на стр. 19.
- 4 Настройте радиостанцию, передачу с которой нужно записать.**
- 5 Нажмите кнопку ○ (запись).**
 - и ▷ блокируются, запись начинается.

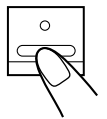
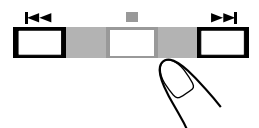
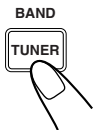

Кнопку ○ невозможно нажать в следующих случаях:

- Если кассета не вставлена.
- Если вставлена защищенная кассета.

Чтобы приостановить запись, нажмите кнопку ||| (пауза).

Чтобы возобновить запись, нажмите кнопку ||| еще раз.

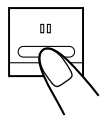

Чтобы остановить запись, нажмите кнопку □/△.



Чтобы извлечь кассету, нажмите кнопку □/△, когда запись остановлена.



Запись с радиостанции AM (MW) — устранение шумов ТОЛЬКО на пульте дистанционного управления:

При записи передач с радиостанций AM (MW) могут быть слышны шумы, которые не слышны при обычном прослушивании радиостанции.

В таком случае во время записи несколько раз нажмите кнопку BEAT CUT, пока шумы не исчезнут.

- Каждый раз при нажатии кнопки на дисплее появляется либо “CUT-1”, либо “CUT-2”



Запись с дисков — синхронизированная запись с дисков

Воспроизведение и запись с диска могут происходить одновременно.

ТОЛЬКО на панели устройства:

1 Вставьте кассету, на которую будет производиться запись, открытой частью пленки вниз.

- См. также стр. 17.

2 Аккуратно закройте держатель кассеты.

3 Нажмите кнопку CD, чтобы выбрать в качестве источника диск.

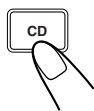

4 Нажмите кнопку ○ (запись).

На дисплее появится индикатор **SYNC**, автоматически начнется воспроизведение компакт-диска и запись.

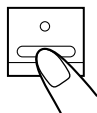

- По достижении конца кассеты запись заканчивается, а воспроизведение диска приостанавливается.
- При нажатии кнопки  во время воспроизведения дорожки устройство начнет воспроизведение и запись с начала дорожки.



Кнопку  невозможно нажать в следующих случаях:

- Если кассета не вставлена.
- Если вставлена защищенная кассета.

Чтобы приостановить запись, нажмите кнопку .

Запись приостанавливается, но воспроизведение диска продолжается.

Чтобы возобновить запись, нажмите кнопку  еще раз.

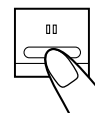

Чтобы остановить запись, нажмите кнопку .

Запись останавливается, а воспроизведение диска приостанавливается.



Чтобы извлечь кассету, нажмите кнопку , когда запись остановлена.



При нажатии кнопки **DISPLAY/CLOCK SET** во время записи индикация времени не появляется (на дисплее появляется надпись "REC ON").

В устройстве есть ежедневный таймер и таймер Сон.

- Прежде чем использовать таймеры, убедитесь, что установлено время на встроенных часах (см. стр. 8).

Использование ежедневного таймера

Ежедневный таймер может быть установлен, когда устройство включено или находится в режиме ожидания.

Как работает ежедневный таймер

Когда подходит время включения, устройство автоматически включается. Когда подходит время выключения, устройство автоматически выключается (переходит в режим ожидания).

- Таймер срабатывает в одно и то же время каждый день, пока он не будет отключен. Настройки таймера хранятся в памяти устройства, пока не будут изменены.

Прежде чем начать работу...

- В качестве источника ежедневного таймера можно выбрать "CD", "FM" или "AM".
- Существует ограничение по времени на описанные ниже действия. Если настройка прервалась до того, как вы ее завершили, повторите процедуру, начиная с шага 1.



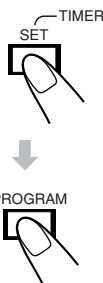

ТОЛЬКО на пульте дистанционного управления:

1 Нажмите кнопку **TIMER SET**, затем **PROGRAM**.

На дисплее появится индикатор  (таймер) и замигает название источника.



2 Выберите источник воспроизведения.

- Нажмите кнопку  или , выберите "CD", "FM" или "AM", затем нажмите кнопку **PROGRAM**.
- (только для FM и AM) Нажмите кнопку  или , выберите радиостанцию, которую нужно запрограммировать, затем нажмите кнопку **PROGRAM**. На дисплее начнет мигать индикатор громкости.





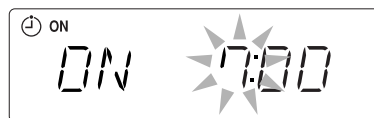

3 Нажмите кнопку или несколько раз для настройки громкости воспроизведения по таймеру.

После настройки уровня громкости нажмите кнопку **PROGRAM**. На дисплее появится индикатор **ON** (время включения) и начнет мигать индикация часов.





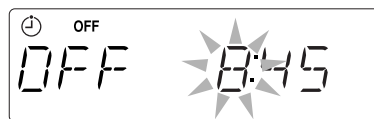

4 Установите нужное время включения устройства.

- Нажмите кнопку  или , чтобы установить час, затем нажмите кнопку **PROGRAM**.
- Нажмите кнопку  или , чтобы установить число минут, затем нажмите кнопку **PROGRAM**. На дисплее появится индикатор **OFF** (время выключения) и начнет мигать индикация часов.



5 Установите нужное время выключения устройства.

- Нажмите кнопку  или , чтобы установить час, затем нажмите кнопку **PROGRAM**.
- Нажмите кнопку  или , чтобы установить число минут, затем нажмите кнопку **PROGRAM**. На некоторое время на дисплее появится надпись "TIMER OK".

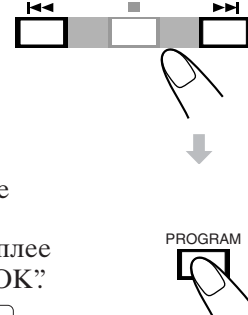
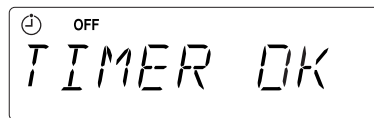

6 Нажмите кнопку **TIMER ON/OFF**, чтобы активировать ежедневный таймер.

Каждый раз при нажатии этой кнопки ежедневный таймер включается или выключается. При активации ежедневного таймера на дисплее загорается индикатор  (таймер).

- Ежедневный таймер можно активировать, нажав кнопку **TIMER ON/OFF** на панели устройства.

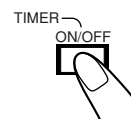

7 Нажмите кнопку / **STANDBY/ON**, чтобы выключить устройство, если оно включено.

Чтобы временно отменить срабатывание таймера, нажимайте кнопку TIMER ON/OFF, пока индикатор Ⓢ (таймер) не погаснет.

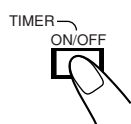

Чтобы активировать или изменить настройки таймера, повторите шаги с 1 по 7, описанные на стр. 20.

- Чтобы снова активировать таймер, не меняя настройки, нажимайте кнопку TIMER ON/OFF, пока на дисплее не загорится индикатор Ⓢ (таймер).

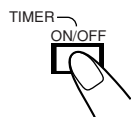

Если подошло время включения, а устройство уже включено

Таймер не срабатывает.



Если для ежедневного таймера не вставлен диск

Источник автоматически изменится с компакт-диска на последнюю настроенную станцию, при достижении времени включения начнется воспроизведение.



Если устройство выключается из сети, или происходит сбой напряжения

Настройки таймера сбрасываются. Необходимо сначала установить часы, а затем снова настроить таймер.

Использование таймера сна

Используя таймер Сон, вы можете засыпать под любимую музыку или радиопередачу.

- Таймер Сон можно настроить, только когда устройство включено.

Как работает таймер Сон

Устройство автоматически выключается по прошествии указанного периода времени.

ТОЛЬКО на пульте дистанционного управления:

1 Нажмите кнопку SLEEP.

На дисплее загорится индикатор SLEEP.



- При каждом нажатии кнопки продолжительность периода времени изменяется следующим образом:

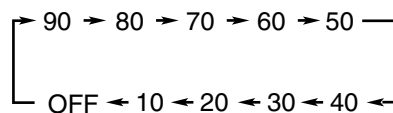

2 Указав продолжительность времени, подождите примерно 5 секунд.

Чтобы узнать, сколько времени осталось до выключения, нажмите кнопку SLEEP один раз. Время, оставшееся до выключения, будет отображаться примерно в течение 5 секунд.

Чтобы изменить время выключения, нажмите кнопку SLEEP несколько раз, пока не появится нужный промежуток времени.

Чтобы отменить настройку, нажмите кнопку SLEEP несколько раз, пока на дисплее не появится "OFF" и не погаснет индикатор SLEEP.

- При выключении устройства таймер Сон также выключается.



Если таймер Сон устанавливается после того, как ежедневный таймер начнет воспроизведение выбранного источника

Устройство выключается по таймеру, который срабатывает первым.



Если таймер Сон устанавливается во время воспроизведения или записи кассеты

Не устанавливайте таймер Сон, если в качестве источника воспроизведения выбрана кассета. Выключения устройства во время воспроизведения или записи кассеты может повредить кассетную деку или кассету.

Обслуживание

Чтобы избежать ухудшения качества работы устройства, следует регулярно производить очистку дисков, кассет и механизмов.

Общие примечания

Наилучшее функционирование обеспечивается за счет регулярного ухода за дисками, кассетами и механизмами.

- Храните диски в футлярах в шкафу или на полках.

Очистка установки

• Пятна на устройстве

Пятна удаляются при помощи мягкой ткани. Если устройство сильно загрязнено, протрите его тканью, смоченной в водном растворе нейтрального моющего средства, и вытрите насухо.

• При несоблюдении следующих правил качество работы устройства может ухудшиться, устройство может быть повреждено или может отслоиться краска с панелей.

- НЕ протирайте устройство грубой тканью.
- НЕ протирайте устройство, прилагая чрезмерные усилия.
- НЕ применяйте растворители и бензин.
- НЕ допускайте попадания на устройство летучих веществ, например, инсектицидов.
- НЕ допускайте контакта резиновых или пластиковых предметов с устройством в течение длительного времени.

Обращение с дисками



- Доставьте диск из футляра, держа его за края и слегка прижимая центральное отверстие.
- Не касайтесь блестящей поверхности диска, не перегибайте диск.
- После использования помещайте диск обратно в футляр, чтобы не повредить его.
- Старайтесь не поцарапать поверхность диска, помещая его обратно в футляр.
- Не подвергайте диски воздействию прямых солнечных лучей, высоких температур и влаги.

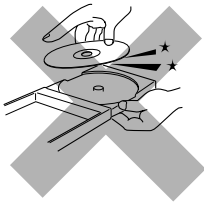

Очистка диска

Протирайте диск мягкой тканью в направлении от центра диска к краю, по прямой.



НЕ используйте для очистки диска растворители (например, средства для очистки виниловых пластинок, спрей, ацетон, бензин).

Уход за кассетами

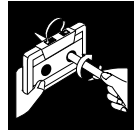

- Если лента в кассете намотана неплотно, подтяните ленту, вставив в отверстие карандаш и покрутив его.
- Если лента намотана неплотно, она может вытянуться, порваться или запутаться в кассете.

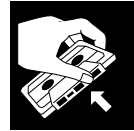

- Не касайтесь поверхности ленты.



- Не храните кассеты:
 - В пыльных местах
 - Под прямыми солнечными лучами или в помещениях со слишком высокой температурой
 - Во влажных помещениях
 - На телевизоре или громкоговорителях
 - Около магнитов

Чтобы сохранить наилучшее качество звука при записи и воспроизведении

Необходимо чистить головки.

- Выполняйте чистку головок через каждые 10 часов их использования при помощи влажной чистящей кассеты (ее можно купить в магазинах электроники и аудиотехники)
При загрязнении головки происходит следующее:
 - Ухудшается качество звука.
 - Уменьшается громкость звука.
 - Пропадает звук.
- Не используйте грязные и пыльные кассеты.
- Не касайтесь полированной головки металлическими или намагниченными предметами.

Лентопротяжный механизм



Головка



Прижимной ролик

Размагничивание головки

Выключите устройство и воспользуйтесь специальной кассетой для размагничивания (ее можно купить в магазинах электроники и аудиотехники).

Поиск и устранение неисправностей

Если возникли проблемы с работой устройства, просмотрите этот список, чтобы найти возможное решение, прежде чем обращаться в центр обслуживания.

Если, следуя данным советам, проблему решить не удалось или устройство повреждено механически, обратитесь за помощью к квалифицированному специалисту (представителю организации, в которой было приобретено устройство).

Внешний признак	Возможная причина	Действие
Не включается питание.	Шнур питания не включен в розетку.	Вставьте шнур питания в розетку.
Не слышно звука.	<ul style="list-style-type: none">• Подсоединения выполнены неверно или отсутствуют.• Включены наушники.• Диск MP3 записан в режиме записи "packet writing".	<ul style="list-style-type: none">• Проверьте все соединения и исправьте, если необходимо. (См. стр. 6 и 7.)• Отключите наушники от гнезда PHONES.• Он не может быть воспроизведен. Замените диск.
Слишком сильный шум при приеме радиостанций.	<ul style="list-style-type: none">• Антенны отсоединены.• Рамочная антенна AM (MW) расположена слишком близко к устройству.• Антенна FM неверно развернута и установлена.	<ul style="list-style-type: none">• Правильно и надежно подсоедините антенну.• Измените положение и направление рамочной антенны AM (MW).• Растяните и расположите антенну FM так, чтобы добиться наилучшего приема.
Диск не воспроизводится.	Диск вставлен не той стороной вверх.	Вставьте диск этикеткой вверх.
Запись невозможна.	Язычки на задней стороне кассеты выломаны.	Заклейте отверстия липкой лентой.
Невозможно выполнить ни одну операцию.	Работа встроенного микропроцессора была нарушена из-за внешних электрических помех.	Выключите шнур питания и включите его снова.
Устройство не реагирует на команды с пульта дистанционного управления.	<ul style="list-style-type: none">• Между пультом дистанционного управления и устройством есть препятствие.• Разрядились батареи.• Пульт дистанционного управления при использовании находится на слишком большом расстоянии от устройства.	<ul style="list-style-type: none">• Устраните препятствие.• Замените батареи (См. стр. 6.)• Сигнал не достигает сенсора дистанционного управления. Передвиньтесь поближе к устройству.

Секция усилителя – CA-UXS10

Выходная мощность (IEC 268-3): 10 Вт (5 Вт + 5 Вт) при 4 Ω
(общее гармоническое искажение 10%)

Громкоговорители/Сопротивление: 4 Ω – 16 Ω

Тюнер

Частоты приема FM: 87,50 МГц – 108,00 МГц

Частоты приема AM (MW): 522 кГц – 1 629 кГц

Проигрыватель компакт-дисков

Динамический диапазон: 85 дБ

Отношение сигнал-шум: 85 дБ

Детонация: Неизмеримо

Кассетная дека

Частотная характеристика:

Нормальная (тип I): 100 Гц – 10 000 Гц

Детонация: 0,35% (среднеквадратичн.)

Общие характеристики

Потребляемая мощность: Переменный ток 230В ~, 50Гц

Потребляемая мощность: 22 Вт (в работе)

3,0 Вт (в режиме ожидания)

Размеры (ш/в/д) (приблизительно): 145 мм x 209 мм x 226 мм

Масса (приблизительно): 2,8 кг

Входящие в комплект принадлежности

(См. стр. 6).

Секция громкоговорителя – SP-UXS10

Тип: Полнодиапазонные, с усилением басов

Громкоговорители: Конус 10 см x1

Максимально допустимая мощность: 5 Вт

Полное сопротивление: 4 Ω

Частотный диапазон: 100 Гц – 15 кГц

Размеры (ш/в/д) (приблизительно): 135 мм x 209 мм x 152 мм

Масса (приблизительно): 1,3 кг каждый

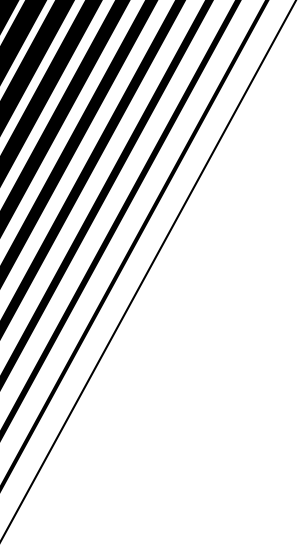

JVC



JVC

Instructions

MICRO COMPONENT SYSTEM

UX-S10



Free Manuals Download Website

<http://myh66.com>

<http://usermanuals.us>

<http://www.somanuals.com>

<http://www.4manuals.cc>

<http://www.manual-lib.com>

<http://www.404manual.com>

<http://www.luxmanual.com>

<http://aubethermostatmanual.com>

Golf course search by state

<http://golfingnear.com>

Email search by domain

<http://emailbydomain.com>

Auto manuals search

<http://auto.somanuals.com>

TV manuals search

<http://tv.somanuals.com>