

JVC

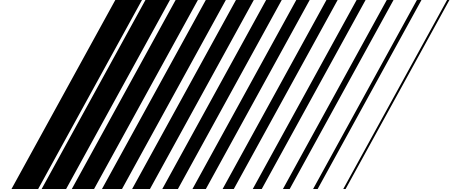

DVD DIGITAL KINO SYSTEM SYSTÈME CINÈMA NUMÉRIQUE DVD DVD DIGITALE BIOSCOOP

TH-V70R

Bestehend aus XV-THV70R, SP-PWV70, SP-XSV70 und SP-XCV70
Se compose de XV-THV70R, SP-PWV70, SP-XSV70, et SP-XCV70
Bestaat uit XV-THV70R, SP-PWV70, SP-XSV70, en SP-XCV70

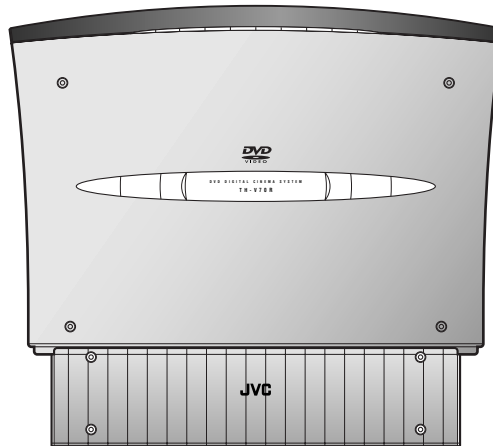
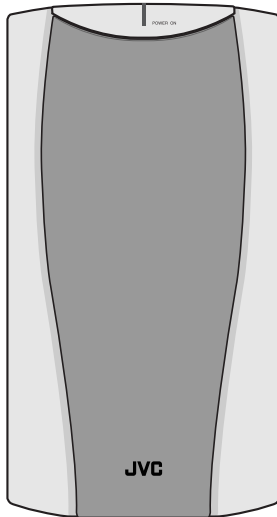
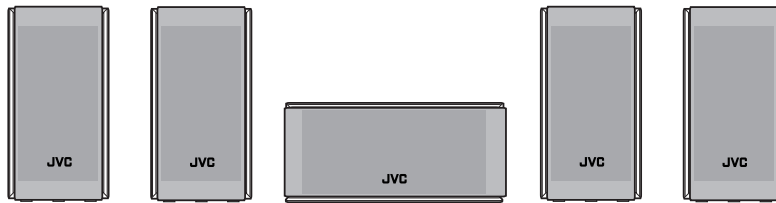

R-D-S



**BEDIENUNGSANLEITUNG
MANUEL D'INSTRUCTIONS
GEBRUIKSAANWIJZING**

For Customer Use:

Enter below the Model No. and Serial No. which are located either on the rear, bottom or side of the cabinet. Retain this information for future reference.

Model No. _____

Serial No. _____

LVT0865-005A

[E]

Warnung, Achtung und sonstige Hinweise / Mises en garde, précautions et indications diverses / Waarschuwingen, voorzorgen en andere mededelingen

Achtung — Taste! (XV-THV70R)

Um den Strom ganz abzuschalten, muss der Netzstecker gezogen werden ( schaltet ab).

Die  Taste schaltet die Netzstrom nicht ab.

- Wenn das System im Standby-Modus ist, leuchtet  rot auf.
- Wenn das System eingeschaltet ist, leuchten die Bedienlampchen rot auf.

Die Stromzufuhr kann mit der Fernbedienung gesteuert werden.

Attention — Touche (XV-THV70R)

Déconnectez la fiche d'alimentation secteur pour couper l'alimentation complètement (le témoin  s'éteint).

La touche  , dans n'importe quelle position, ne déconnecte pas le système du secteur.

- Quand le système est en attente, le témoin  est allumé en rouge.
- Quand le système est sous tension, les témoins de fonctionnement sont allumés en rouge.

L'alimentation ne peut pas être télécommandée.

Voorzichtig — toets! (XV-THV70R)

Trek de stekker van het netsnoer uit het stopcontact om de stroom geheel uit te schakelen ( dooft).

Met de  toets in welke stand dan ook, wordt de stroom niet geheel uitgeschakeld.

-  licht rood op wanneer het systeem standby is geschakeld.
- Het bedieningslampje licht rood op wanneer het systeem is ingeschakeld.

De stroom kan met de afstandsbediening worden ingeschakeld.

ACHTUNG

Zur Verhinderung von elektrischen Schlägen, Brandgefahr, usw:

1. Keine Schrauben lösen oder Abdeckungen enternen und nicht das Gehäuse öffnen.
2. Dieses Gerät weder Regen noch Feuchtigkeit aussetzen.

ATTENTION

Afin d'éviter tout risque d'électrocution, d'incendie, etc.:

1. Ne pas enlever les vis ni les panneaux et ne pas ouvrir le coffret de l'appareil.
2. Ne pas exposer l'appareil à la pluie ni à l'humidité.

VOORZICHTIG

Ter vermindering van gevaar voor brand, elektrische schokken, enz.:

1. Verwijder geen schroeven, panelen of de behuizing.
2. Stel dit toestel niet bloot aan regen of vocht.

ACHTUNG

- Blockieren Sie keine Belüftungsschlitze oder -bohrungen.
(Wenn die Belüftungsöffnungen oder -löcher durch eine Zeitung oder ein Tuch etc. blockiert werden, kann die entstehende Hitze nicht abgeführt werden.)
- Stellen Sie keine offenen Flammen, beispielsweise angezündete Kerzen, auf das Gerät.
- Wenn Sie Batterien entsorgen, denken Sie an den Umweltschutz. Batterien müssen entsprechend den geltenden örtlichen Vorschriften oder Gesetzen entsorgt werden.
- Setzen Sie dieses Gerät auf keinen Fall Regen, Feuchtigkeit oder Flüssigkeitsspritzern aus. Es dürfen auch keine mit Flüssigkeit gefüllten Objekte, z. B. Vasen, auf das Gerät gestellt werden.

ATTENTION

- Ne bloquez pas les orifices ou les trous de ventilation.
(Si les orifices ou les trous de ventilation sont bloqués par un journal un tissu, etc., la chaleur peut ne pas être évacuée correctement de l'appareil.)
- Ne placez aucune source de flamme nue, telle qu'une bougie, sur l'appareil.
- Lors de la mise au rebut des piles, veuillez prendre en considération les problèmes de l'environnement et suivre strictement les règles et les lois locales sur la mise au rebut des piles.
- N'exposez pas cet appareil à la pluie, à l'humidité, à un égouttement ou à des éclaboussures et ne placez pas des objets remplis de liquide, tels qu'un vase, sur l'appareil.

VOORZICHTIG

- Zorg dat u de ventilatieopeningen en -gaten niet afsluit.
(Als de ventilatieopeningen en -gaten worden afgesloten door bijvoorbeeld papier of een doek, kan er hitte in het apparaat worden opgebouwd.)
- Zet geen bronnen met open vuur, zoals brandende kaarsen, op het apparaat.
- Wees milieubewust en gooi lege batterijen niet bij het huishoudelijk afval. Lege batterijen dient u in te leveren met het KCA of bij een innamepunt voor batterijen.
- Stel dit apparaat niet bloot aan regen, vocht, drupwater of spatwater en plaats geen enkel voorwerp waarin zich een vloeistof bevindt, zoals een vaas, op het apparaat.

Achtung: Angemessene Belüftung

Zur Vorbeugung vor elektrischen Schlägen und Feuer, und zum Schutz vor Beschädigungen, stellen Sie das Gerät wie folgt auf:

Oben: Keine Blockierungen und viel Abstand.
 Seiten/Vorne/Hinten: Keine Blockierungen sollten in den Bereichen aufgestellt werden, die durch die untenstehenden Maße angegeben werden.

Unten: Auf einer ebenen Fläche aufstellen.
 Sorgen Sie für eine ausreichende Luftzirkulation indem Sie das Gerät auf einen Ständer mit einer Höhe von mind. 10 cm stellen.

Voorzichtig: Juiste ventilatie

Voorkom een elektrische schok en brand en bescherm het systeem tegen beschadiging en plaats derhalve het systeem als volgt:

Bovenkant: Geen obstakels aanwezig en open vrije ruimte.

Zijkanten/Voor/Achter: Plaats geen obstakels binnen de hieronder afgebeelde ruimte of afmetingen.

Onderkant: Plaats op een vlak oppervlak. Zorg voor een goede ventilatie door het systeem op een standaard van 10 cm of hoger te plaatsen.

Attention: Ventilation correcte

Pour éviter tout risque d'électrocution et d'incendie, et pour ne pas endommager les appareils, placez-les de la façon suivante:

Au dessus: Pas d'obstacle et un espace ouvert.
 Côtés/avant/arrière: Aucun obstacle ne doit être placé dans les zones montrées sur les illustrations ci-dessous.

Dessous: Placez les appareils sur une surface plate.
 Laissez un espace pour la ventilation en plaçant les appareils sur un socle d'une hauteur de 10 cm ou plus.

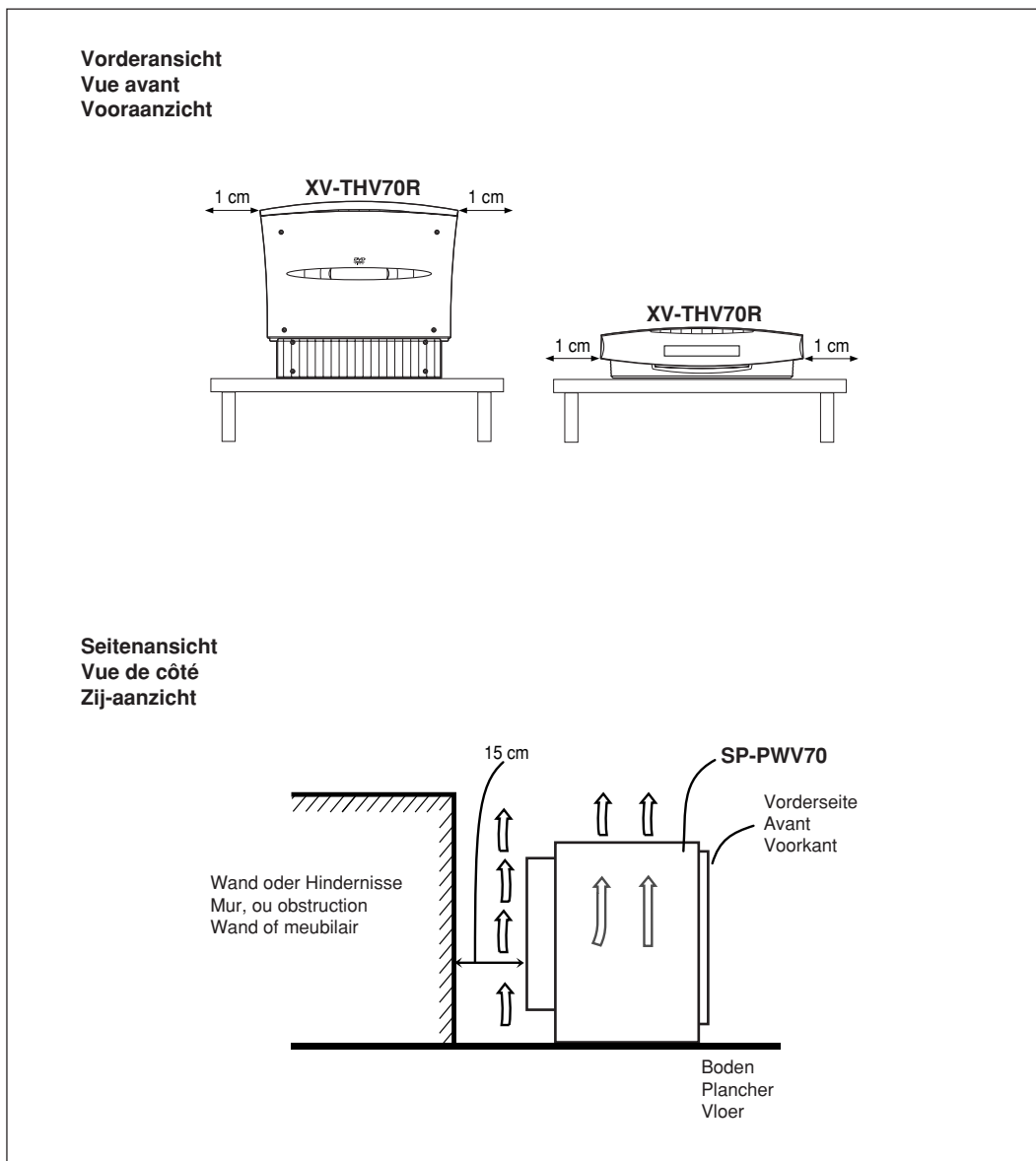

WICHTIGER HINWEIS FÜR LASER-PRODUKTE / IMPORTANT POUR LES PRODUITS LASER / BELANGRIJKE INFORMATIE VOOR LASERPRODUKTEN

ANBRINGUNGSORTE FÜR LASER-PRODUKTE / REPRODUCTION DES ETIQUETTES / VERLARING VAN DE LABELS

- ① KLASSIFIZIERUNGSHINWEIS BEFINDET SICH AUF DER AUSSENSEITE
- ① ÉTIQUETTE DE CLASSIFICATION, PLACÉE SUR LA SURFACE EXTÉRIEURE
- ① CLASSIFICATIE-ETIKET AAN DE BUITENKANT VAN HET APPARAAT
- ② WARNETIKETTE IM GERÄTEINNEREN
- ② ETIQUETTE D'AVERTISSEMENT PLACÉE À L'INTERIEUR DE L'APPAREIL
- ② WAARSCHUWINGSLABEL, IN HET APPARAAT

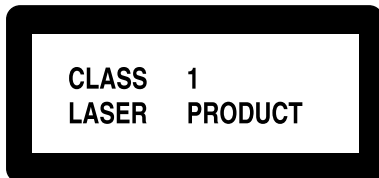

CAUTION : Visible and invisible laser radiation when open and interlock failed or defeated. AVOID DIRECT EXPOSURE TO BEAM. (e)	WARNING : Synlig och osynlig laserstrålning när den öppnas och spärrar är urkopplad. Betrakta ej strålen. (s)
---	--

ADVARSEL : Synlig og usynlig laserstrålning når maskinen er åben eller interlocken fejler. Undgå direkte eksponering til stråling. (d)	VARO : Avattaessa ja suojauslaitus ohitettuna tai viallisena olet alltiina näkyvälle ja näkymättömälle lasersäteilylle. Vältä säteen kohdistumista suoraan itseesi. (f)
---	--

1. LASER-PRODUKT DER KLASSE 1
2. **ACHTUNG**: Sichtbare und unsichtbare Laserstrahlung bei Öffnung und unterlassener oder kaputter Sperre. Vermeiden Sie direkte Strahlung.
3. **ACHTUNG**: Das Gehäuse nicht öffnen. Das Gerät enthält keinerlei Teile, die vom Benutzer gewartet werden können. Überlassen Sie Wartungsarbeiten bitte qualifizierten Kundendienst-Fachleuten.

1. PRODUIT LASER CLASSE 1
2. **ATTENTION**: Radiations laser visibles et invisibles lorsque le boîtier de l'appareil est ouvert et que le verrouillage est défaillant ou a été annulé. Eviter une exposition directe au rayon.
3. **ATTENTION**: Ne pas ouvrir le couvercle du dessus. Il n'y a aucune pièce utilisable à l'intérieur. Laisser à un personnel qualifié le soin de réparer votre appareil.

1. KLAS 1 LASERPRODUKT
2. **VOORZICHTIG**: Zichtbare en onzichtbare laserstraling wanneer geopend en interlock uitgeschakeld of buitenwerking. Vermijd directe blootstelling aan de straal.
3. **VOORZICHTIG**: De bovenkap niet openen. Binnenin het toestel bevinden zich geen door de gebruiker te repareren onderdelen: laat onderhoud over aan bekwaam vakpersoneel.

Inhaltsverzeichnis

Einleitung	2	Fortgeschrittene Bedienung	41
Hinweisen zur Bedienung	2	Verwendung der Bildschirmleiste	41
Überprüfung des mitgelieferten Zubehörs	2	Anzeigen der Bildschirmleiste	41
Beschreibung der Bedienungselemente ..	3	Grundlegende Bedienung über Bildschirmleiste	42
Über Discs	6	Änderung der Zeitinformationen	42
Abspielbare Disc-Typen	6	Aufsuchen einer gewünschten Szene über das	
Disc-Struktur	7	Disc-Menü	43
Die Wiedergabe-Kontroll-Funktion (PBC)	7	Aufsuchen einer gewünschten Szene über das	
Erste Schritte	8	Disc-Menü	43
Einstellung des DISP.SET-Schalters	8	Aufsuchen einer gewünschten Szene über das	
Beim vertikalen Platzieren der Centereinheit	9	Video CD/SVCD-Menü mit PBC	43
Anschlüsse	10	Auswählen eines DVD-Sichtwinkels	44
Anschluss eines Fernsehgeräts	10	Auswahl eines Sichtwinkels	44
Der Anschluss der UKW und AM (MW)-Antennen	11	Alle Sichtwinkel auf dem Fernsehbildschirm anzeigen ...	45
Anschluss des Verstärker-Subwoofers	12	Änderung der Untertitel-Sprache und Audio-Sprache ...	45
Anschluss der Satelliten-Lautsprecher	12	Auswahl der Untertitel-Sprache	45
Anschluss an eine analoge Komponente	14	Auswahl der Audio-Sprache	46
Anschluss an eine digitale Komponente	14	Auswahl des Audio-Kanals	47
Anschluss des Netzsteckers	15	Wiedergabe von einer bestimmten Position auf einer	
Installation der Geräte an der Wand	16	Disc	48
Die Befestigung der hinteren Lautsprecher an eine Wand ...	16	Aufsuchen eines gewünschten Kapitels über die	
Die Befestigung der AM (MW) Ringantenne an eine Wand ...	16	Bildschirmleiste	48
Die Befestigung der Centereinheit an eine Wand	17	Aufsuchen einer gewünschten Position durch Angeben	
Benutzung der Fernbedienung	19	der Zeit	49
Das Einsetzen der Batterien in die Fernbedienung	19	Aufsuchen einer gewünschten Szene über den Digest-	
Die Bedienung des Systems mit der Fernbedienung	19	Bildschirm	49
Die Verwendung der Fernbedienung für die		Spezielle Bildwiedergabe	50
Fernsehbedienung	20	Wiedergabe Bild für Bild	50
Grundlegende Bedienung	21	Anzeige fortlaufender Standbilder	50
Das Ein-/Ausschalten des Systems	21	Wiedergabe in Zeitlupe	51
Auswahl der abzuspielenden Quelle	22	Verkleinerung/Vergrößerung	51
Anpassen der Lautstärke	22	Änderung der VFP-Einstellungen	52
Das zeitweilige Ausschalten des Tons	23	Änderung der Wiedergabeliste	53
Das Anpassen der Helligkeit	24	Wiedergabe in der gewünschten Reihenfolge	53
Das Abschalten mit dem Timer	24	Zufällige Wiedergabe der Stücke	53
Die Änderung des Dekodier-Modus	25	Wiedergabe wiederholen	54
Das Einrichten des Subwoofers	26	Wiederholung eines aktuellen Titels, Kapitels oder	
Grundlegende Wiedergabe	27	aller Stücke	54
Das Einlegen und Entfernen einer Disc	27	Wiederholung einer gewünschten Passage	54
Die Wiedergabe zeitweilig anhalten	28	Wiedergabe von MP3-Disc	55
Die Wiedergabe komplett anhalten	29	Wiedergabe von JPEG-Disc	57
Die Wiedergabe-Position während der DVD-Wiedergabe		Einstellung der DVD-Präferenzen	59
zurückstellen	29	Verwendung der Auswahl-Menüs	59
Einen spezifischen Punkt suchen	30	Auswahl-Menüs	59
Das Aufsuchen des Anfangs eines gewünschten		Grundlegende Bedienung über die Auswahl-Menüs	60
Kapitels oder Stücks	30	Menü SPRACHE	61
Das Aufsuchen einer gewünschten Auswahl durch		Menü BILD	62
Zahlentasten	30	Menü AUDIO	63
Tuner-Bedienung	31	Menü LAUTSPRECHER	64
Sender manuell aufsuchen	31	Menü SONSTIGES	66
Verwenden von Voreinstellung	31	Einschränkung der Wiedergabe durch	
Auswahl des UKW-Empfangsmodus	32	Kindersicherung	67
Verminderung der Geräusche beim AM (MW)-Empfang ...	32	Einstellung der Kindersicherung	67
Verwendung des RDS (Radio Data System) für den		Änderung der Einstellung der Kindersicherung	68
Empfang von UKW-Sendern	33	Kurzzeitiges Aufheben der Kindersicherung	68
Suche nach einem Programm mit PTY-Codes	34	Einstellung des Systems über das	
Kurzfristiges Umschalten zu einem Sender nach		Display-Fenster	70
Wunsch	35	Betrieb von Videorecordern anderer	
Einstellung realistischer Klangfelder	37	Hersteller	71
Dolby Surround	37	Wartung	72
DTS Digital Surround	37	Fehlersuche	73
DAP-Modi	38	Glossar	76
All Channel-Stereo	38	Technische Daten	77
Auswahl des Surround-Modus	39		
Verwendung von Dolby Pro Logic II, Dolby Digital und			
DTS Digital Surround	39		
DAP-Modi und All Channel Stereo verwenden	40		

Hinweisen zur Bedienung

Wichtige Warnhinweise

Installation des Systems

- Wählen Sie zur Aufstellung einen Ort, der eben, trocken und weder zu kalt noch zu heiß ist, d. h. zwischen 5°C und 35°C (41°F und 95°F).
- Lassen Sie genügend Platz zwischen dem System und dem Fernsehgerät.
- Verwenden Sie das System nicht an einem Ort, der Vibrationen ausgesetzt ist.

Netzstecker

- Den Netzstecker nie mit nassen Händen anfassen!
- Eine geringe Menge Strom (1,3 Watt) fließt immer, während der Netzstecker an die Steckdose angeschlossen ist (nur die Centereinheit).
- Wenn der Netzstecker aus der Steckdose gezogen wird, bitte nur am Netzstecker ziehen, nicht am Kabel.

Vermeiden von Funktionsstörungen des Systems

- Es sind keine Teile im System vorhanden, die vom Benutzer gewartet werden können. Falls Störungen auftreten, ziehen Sie den Stecker und fragen Sie bei Ihrem Händler nach.
- Führen Sie keine metallischen Objekte in das System ein.
- Wenn die Abdeckung geöffnet ist, Stöße vermeiden.
- Eine 8-cm-Disc kann auf diesem System nicht wiedergegeben werden. (Versuchen Sie nicht, mit Hilfe eines Adapters eine 8-cm-Disc einzulegen. Dies könnte das System beschädigen).
- Verwenden Sie nur standardmäßig geformten Discs, also keine herz-, blumen- oder kreditkartenförmige Discs, die auf dem Markt erhältlich sind, ansonsten könnte das System beschädigt werden.
- Verwenden Sie keine Discs mit Klebeband, Etiketten oder Verschmutzungen, da ansonsten das System beschädigt werden kann.



Hinweis zum Urheberrechtsgesetz

Erkundigen Sie sich über Urheberrechte in Ihrem Land, bevor Sie DVD Videos, Super Video CDs (SVCD), Video CD und Audio CDs kopieren. Das Kopieren von urheberrechtlich geschütztem Material kann gegen Urheberrechtsgesetze verstoßen.

Hinweis zum Kopierschutz-System

DVD Video Discs werden durch das Kopierschutz-System vor dem Kopieren geschützt. Wenn Sie das System direkt an Ihren Videorecorder anschließen, aktiviert sich das Kopierschutz-System und es ist möglich, dass das Bild nicht korrekt wiedergegeben wird.

Sicherheitshinweise

Vermeiden Sie Feuchtigkeit, Wasser und Staub

Stellen Sie das System nicht an feuchten oder staubigen Orten auf.

Vermeiden Sie hohe Temperaturen

Setzen Sie das System nicht direktem Sonnenlicht aus und stellen Sie es nicht in der Nähe von Heizkörpern auf.

Bei Abwesenheit

Wenn Sie auf Reisen sind oder das Gerät aus anderen Gründen längere Zeit nicht verwendet werden soll, entfernen Sie den Netzstecker aus der Steckdose.

Blockieren Sie nicht die Lüftungsöffnungen

Ein Blockieren der Lüftungsöffnungen kann das System beschädigen.

Pflege des Gehäuses

Bei der Reinigung des Systems ein weiches Tuch verwenden. Beachten Sie die betreffenden Hinweise hinsichtlich der Verwendung von chemisch beschichteten Stoffen. Verwenden Sie kein Benzol, Terpentin oder andere organische Lösungsmittel, einschließlich Desinfektionsmittel. Diese können Verformungen oder Verfärbungen verursachen.

- Reinigen Sie die Abdeckung nicht, wenn diese geöffnet ist.

Wenn Wasser in das System eindringt

Schalten Sie das System aus, entfernen Sie den Stecker aus der Steckdose. Rufen Sie dann in dem Geschäft an, wo Sie das Gerät gekauft haben. Sollten Sie das Gerät in diesem Zustand weiterverwenden, kann dies zu einem Feuer oder einem elektrischen Schlag führen.

Überprüfung des mitgelieferten Zubehörs

Überprüfen Sie, ob Sie das ganze Zubehör mitgeliefert wurde. Die in Klammern angegebene Zahl gibt die Menge der mitgelieferten Stücke an. Sollte etwas fehlen, kontaktieren Sie bitte unverzüglich Ihren Händler.

- Fernbedienung (1)
- Batterien (2)
- Ständer (1) (für die Centereinheit)
- Füße (2) (für den Ständer)
- UKW-Antenne (1)
- AM (MW) Ringantenne (1)
- Netzstecker (1)
- Systemkabel (1)
- Videokabel (1)
- Lautsprecherkabel
 - 5 m (3): Für den linken vorderen, rechten vorderen und den mittleren.
 - 10 m (2): Für den linken und rechten hinteren Lautsprecher (Die Länge der oben erwähnten Lautsprecherkabel ist geschätzt)
- Lautsprecher-Wandbügel (2)
- Schrauben
 - Für den Ständer (1)
 - Für die Lautsprecher-Wandbügel (2)
- Papiermuster (1) (zum Anbringen der Centereinheit an die Wand)

Beschreibung der Bedienelemente

Weitere Hinweise erhalten Sie auf den in Klammern angegebenen Seitenzahlen.

Centereinheit

Vorderseite

Vertikal platziert (mit DISP.SET eingestellt auf „V“)

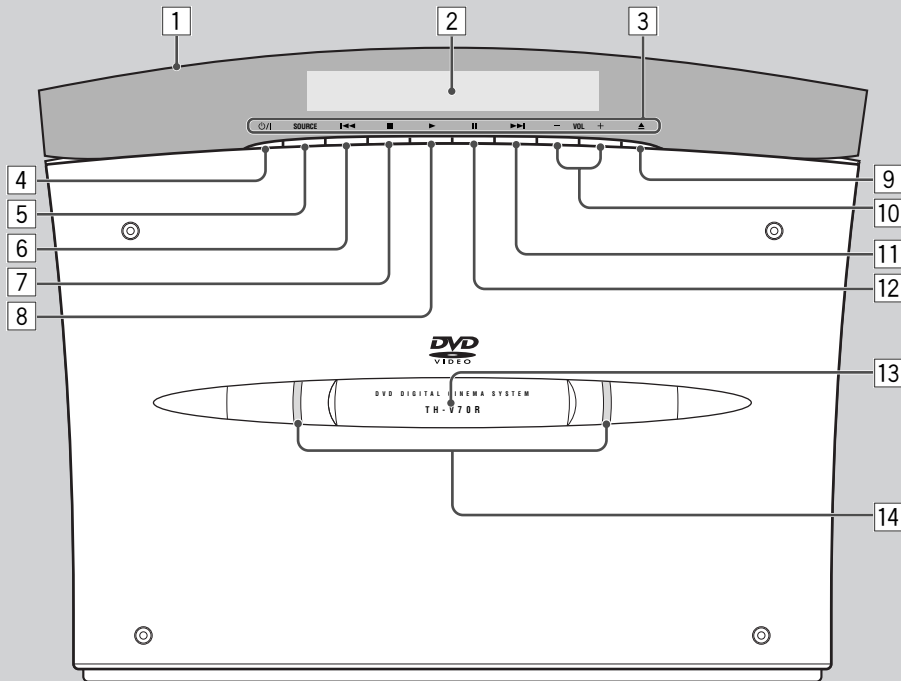

Vorderseite

- 1 Abdeckung (21)
- 2 Display-Fenster
- 3 Tastennamen-Anzeigen (21)
- 4 $\odot/|$ Taste (21)
- 5 SOURCE Taste (22)
- 6 \lll (Suchlauf rückwärts) Taste (30)
- 7 \blacksquare (stop) Taste (29)
- 8 \blacktriangleright (Wiedergabe) Taste (29)
- 9 \blacktriangle (zum Öffnen/Schließen) Taste (27)
- 10 VOLUME +/- Tasten (22)
- 11 \ggg (Suchlauf vorwärts) Taste (30)
- 12 $\|\$ (Pause) Taste (28, 50)
- 13 Fernbedienungs-sensor (19)
- 14 Beleuchtungslämpchen (21)

Horizontal platziert (mit DISP.SET eingestellt auf „H“)

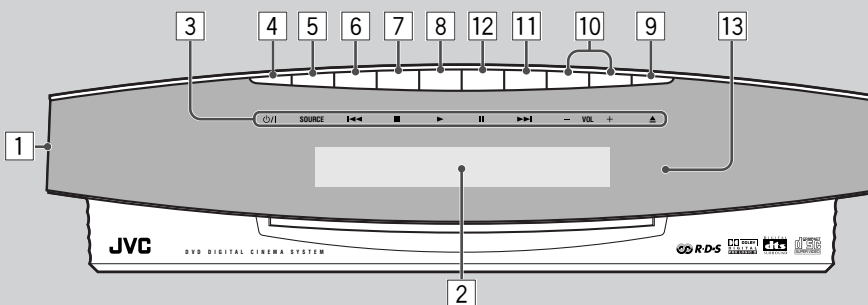

Rückseite

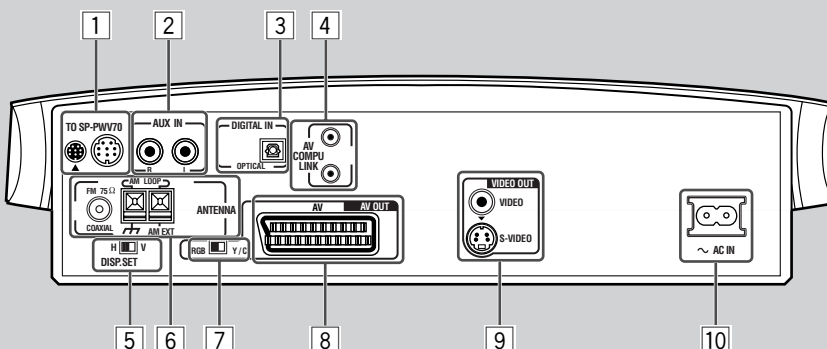

Rückseite

- 1 Systemkabel CONNECTOR (12)
- 2 AUX IN Buchsen (14)
- 3 DIGITAL IN Buchse (14)
- 4 AV COMPU LINK Buchsen (Diese Buchsen werden für zukünftige Verwendung bereitgestellt. Sie sind momentan nicht in Gebrauch.)
- 5 DISP.SET-Schalter (Display-Einstellungs-Schalter) (8)
- 6 ANTENNA-Buchsen (11)
- 7 RGB-Y/C Schalter (10)
- 8 AV OUT (SCART) Buchsen (10)
- 9 VIDEO OUT Buchse (10) VIDEO, S-VIDEO
- 10 \sim AC IN Buchse (15)

Display-Fenster

Vertikal platziert (mit DISP.SET eingestellt auf „V“)*

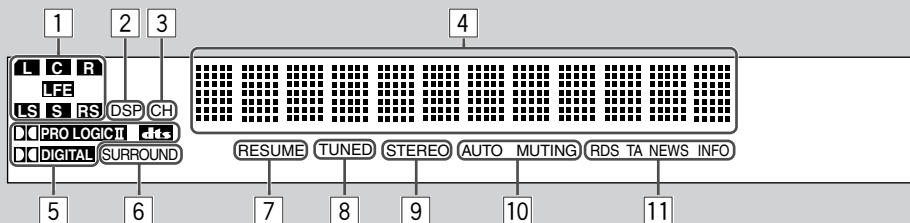

Horizontal platziert (mit DISP.SET eingestellt auf „H“)

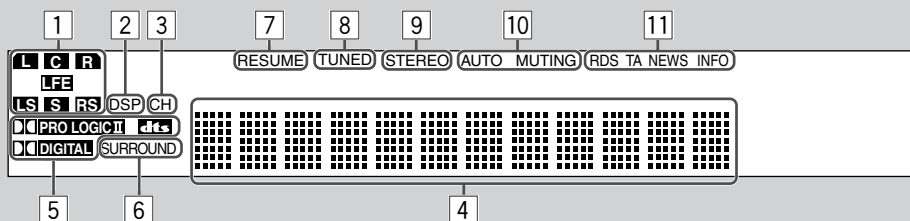

Display-Fenster

- 1 Signalanzeigen (38)
- 2 DSP-Anzeige (38)
- 3 CH-Anzeige (32)
- 4 Hauptanzeigefeld
- 5
 - PRO LOGIC II-Anzeige (37)
 - Anzeige für digitale Signalformate (37) DOLBY DIGITAL und DTS
- 6 SURROUND-Anzeige (40)
- 7 RESUME-Anzeige (29)
- 8 TUNED-Anzeige (31)
- 9 STEREO-Anzeige (31, 32)
- 10 AUTO MUTING-Anzeige (32)
- 11 RDS Empfangsmodus-Anzeige RDS (33) TA, NEWS, INFO (35)

* Diese Bedienungsanleitung erläutert die Bedienung anhand der Illustrationen des Display-Fensters, wenn die Centereinheit vertikal aufgestellt ist (der DISP.SET-Schalter ist auf „V“ eingestellt).

Verstärker-Subwoofer

Rückseite

Vorderseite

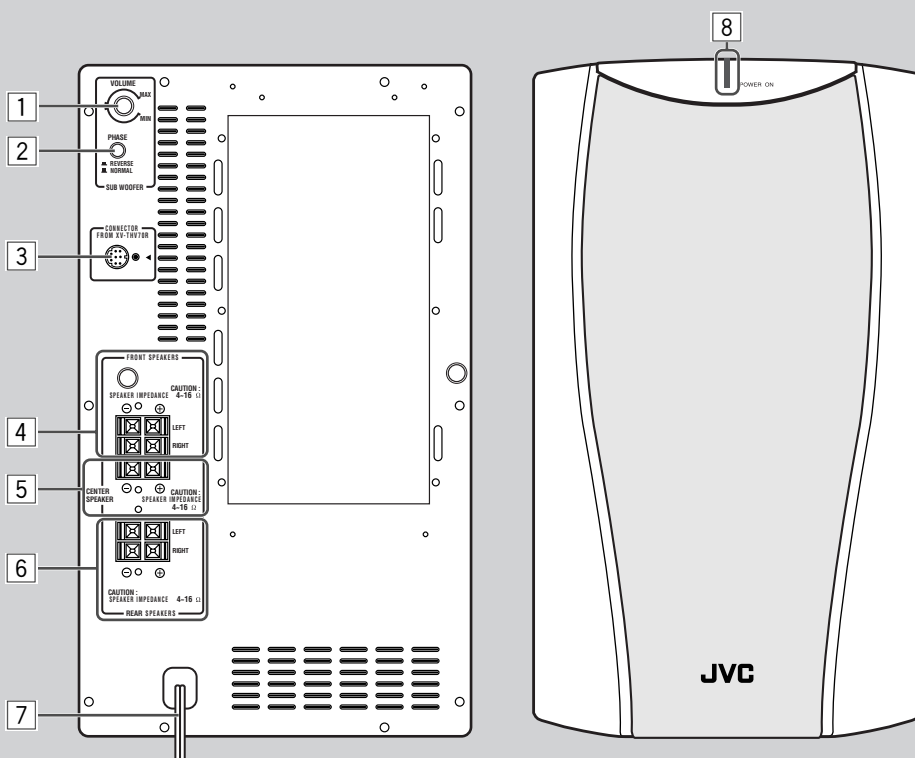

Verstärker-Subwoofer

- 1 VOLUME Regler (26)
- 2 PHASE Taste (26)
- 3 Systemkabel CONNECTOR (12)
- 4 FRONT SPEAKERS Buchsen (13)
- 5 CENTER SPEAKER Buchsen (13)
- 6 REAR SPEAKERS Buchsen (13)
- 7 Netzkabel (15)
- 8 POWER ON-Lämpchen (22)

Beschreibung der Bedienelemente

Fernbedienung

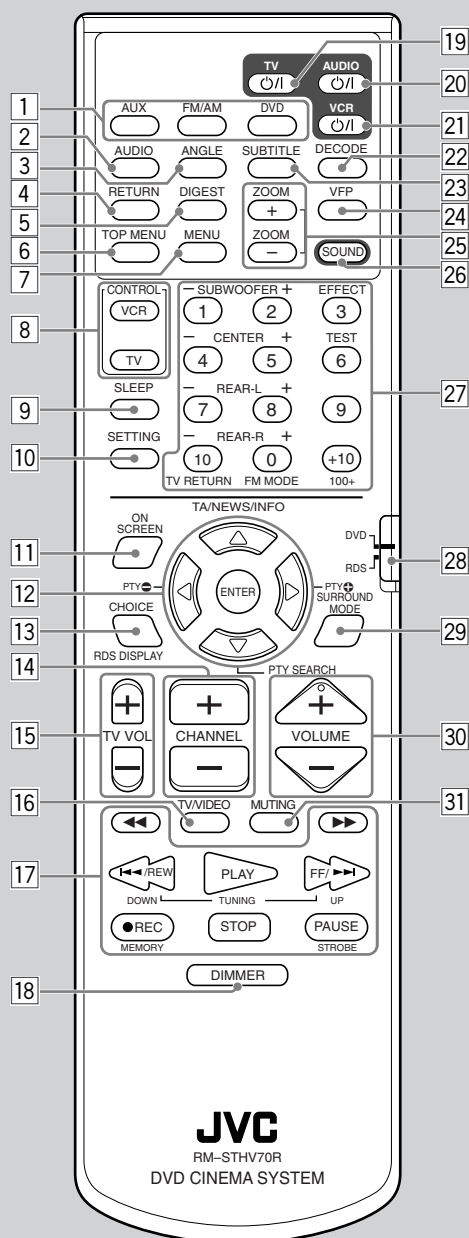

Fernbedienung







- 1 Signalquellen-Wahltasten (22)
AUX, FM/AM, DVD
- 2 AUDIO Taste (46, 47)
- 3 ANGLE Taste (44, 45)
- 4 RETURN Taste (43)
- 5 DIGEST Taste (49)
- 6 TOP MENU Taste (43)
- 7 MENU Taste (43, 58)
- 8 CONTROL Tasten
VCR (71), TV (20)
- 9 SLEEP Taste (24)
- 10 SETTING Taste (70)
- 11 ON SCREEN Taste (41)
- 12 ENTER Taste
Cursor ◀/▶/▲/▼ Tasten
Steuertasten für RDS
PTY ⊕ (34), PTY ⊖ (34), TA/NEWS/INFO (35),
PTY SEARCH (34)
- 13 CHOICE Taste (60, 67)
RDS DISPLAY Taste (33)
- 14 CHANNEL +/- Tasten (20, 71)
- 15 TV VOL +/- Tasten (20)
- 16 TV/VIDEO Taste (20)
- 17 Betriebstasten
◀◀, ▶▶ (30, 51)
◀◀/REW (TUNING DOWN) (30, 31, 55, 57)
PLAY (29, 50, 55, 57)
FF/▶▶ (TUNING UP) (30, 31, 55, 57)
● REC (MEMORY) (31, 71)
STOP (29, 55, 57)
PAUSE (STROBE) (28, 50, 55, 57)
- 18 DIMMER Taste (24)
- 19 TV ⏻/⏻ Taste (20)
- 20 AUDIO ⏻/⏻ Taste (21)
- 21 VCR ⏻/⏻ Taste (71)
- 22 DECODE Taste (25)
- 23 SUBTITLE Taste (45)
- 24 VFP Taste (52)
- 25 ZOOM +/- Tasten (51, 57)
- 26 SOUND Taste (39, 40)
- 27 • Zifferntasten
• Klangeinstellungs-Tasten (26, 39, 40)
SUBWOOFER +/-, CENTER +/-, REAR-L +/-,
REAR-R +/-
• EFFECT Taste (40)
• TEST Taste (39)
• FM MODE Taste (32)
- 28 Moduswahlhebel der Fernbedienung
- 29 SURROUND MODE Taste (39)
- 30 VOLUME +/- Tasten (22)
- 31 MUTING Taste (23)

Abspielbare Disc-Typen

Dieses System wurde entwickelt, um folgende Discs abzuspielen:
DVD Video, Video CD, Super Video CD (SVCD), Audio CD, CD-R und CD-RW.

- Dieses System kann ebenfalls MP3 und JPEG-Dateien wiedergeben, die auf CD-Rs und CD-RWs gespeichert wurden. Weitergehende Informationen über MP3 erhalten Sie unter „Wiedergabe von MP3-Disc“ auf Seite 55, zu Informationen über JPEG siehe „Wiedergabe von JPEG-Disc“ auf Seite 57.
- In dieser Bedienungsanleitung verweisen wir mit DVD auf DVD Video.

Abspielbare Discs:

Disc-Typ	DVD	Video CD	SVCD	Audio CD	CD-R	CD-RW
Warenzeichen (Logo)						
Video-Format	PAL			_____	_____	_____
Ländercodes*	2 ALLE	_____	_____	_____	_____	_____

- Die folgenden Discs können nicht abgespielt werden:
 - DVD Audio, DVD-ROM, DVD-RAM, DVD-R, DVD-RW, CD-ROM, CD-I (CD-I Ready), Photo CD usw. Die Wiedergabe von diesen Discs kann Geräusche und Schäden an den Lautsprechern hervorrufen.
 - 8-cm-Disc
 - Eine 8-cm-Disc kann auf diesem System nicht wiedergegeben werden. (Versuchen Sie nicht, mit Hilfe eines Adapters eine 8-cm-Disc einzulegen. Dies könnte das System beschädigen).
- **Bei manchen DVD, Video CD oder SVCD Discs kann sich die tatsächliche Bedienung von den hier in dieser Bedienungsanleitung gegebenen Erläuterungen unterscheiden. Dies ist auf die Disc-Programmierung und die Disc-Struktur zurückzuführen und stellt keine Störung des Systems dar.**
- **Hinweise zu CD-R und CD-RW**
 - Vom Benutzer editierte CD-Rs (Recordable) und CD-RWs (Rewritable) können nur wiedergegeben werden, wenn sie „abgeschlossen“ wurden.
 - Das System kann CD-Rs oder CD-RWs wiedergeben, die auf einem PC aufgenommen wurden, vorausgesetzt, sie wurden im Audio-CD-Format aufgenommen.
 - Das System ist ebenfalls in der Lage, CD-Rs oder CD-RWs wiederzugeben, wenn MP3-Dateien oder JPEG-Dateien darauf abgespeichert wurden.
 - Dennoch kann es vorkommen, dass sie nicht abgespielt werden können auf Grund der Disc-Eigenschaften, Aufnahmebedingungen, Beschädigungen oder Schmutzes.
 - Weiterhin wird die Konfiguration und die Eigenschaften einer MP3-Disc oder einer JPEG-Disc durch die Schreibe- (Kodierungs-) Software bestimmt sowie durch die für die Aufnahme verwendete Hardware. Es können daher, je nach verwendeter Soft- und Hardware folgende Anzeichen auftreten:
 - Einige Discs können nicht abgespielt werden.
 - Einige Stücke einer MP3-Disc werden übersprungen und können nicht normal wiedergegeben werden.
 - Einige Dateien auf einer JPEG-Disc können verzerrt wiedergegeben werden.
 - Bevor Sie CD-Rs oder CD-RWs abspielen, lesen Sie die Anweisungen oder Vorsichtsmaßnahmen sorgfältig durch.
 - CD-RWs können eine längere Lesezeit erfordern. Dies kann darauf zurückgeführt werden, dass der Reflektionsfaktor geringer ist als jener normaler CDs.

* Hinweis zu Ländercodes

DVD Player und DVDs haben ihre eigenen Ländercodes. Dieses System kann nur DVDs abspielen, die mit dem Farbsystem PAL, dessen Ländercodes „2“ enthalten, aufgenommen wurden.



Wenn eine DVD mit einem falschen Ländercode geladen wird, erscheint „FALSCHER LÄNDERCODE!“ auf dem Display und die Wiedergabe kann nicht gestartet werden.

WICHTIG: Bevor Sie eine Disc abspielen, stellen Sie folgendes sicher...

- Überprüfen Sie die Verbindung mit dem Fernsehgerät.
- Schalten Sie den Fernseher ein und wählen Sie den korrekten Eingangsmodus an Ihrem Fernsehgerät, um die Bilder oder Bildschirmangaben auf dem Fernsehbildschirm anzusehen.
- Für die Wiedergabe der DVD, können Sie die Voreinstellungen auf Ihre Präferenzen ändern. (Siehe Seiten 59 bis 69.)

Wenn das Symbol  beim Drücken einer Taste auf Ihrem Bildschirm erscheint, akzeptiert die Disc einen Vorgang nicht, den Sie vornehmen wollten, oder aber Informationen die für diesen Vorgang benötigt werden, sind nicht auf der Disc gespeichert. **HINWEIS:** In manchen Fällen wird ein Vorgang nicht akzeptiert, auch wenn das Symbol  nicht angezeigt wird.

Über Discs

Disc-Struktur

Eine DVD Video-Disc besteht aus „Titeln“ und jeder Titel kann in einige „Kapitel“ unterteilt sein (siehe Beispiel 1).

Wenn z. B. eine DVD-Disc mehrere Filme enthält, kann jeder einzelne Film eine eigene Titelnummer haben und dieser kann wiederum in mehrere Kapitel unterteilt sein.

Andererseits besteht eine Video-CD, SVCD oder Audio-CD aus „Spuren“ (siehe Beispiel 2).

Im Allgemeinen verfügt jede Spur über eine eigene Spurnummer. (Auf manchen Discs können einzelne Spuren auch durch Indices unterteilt sein).

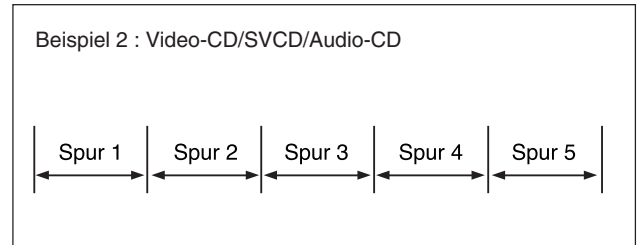
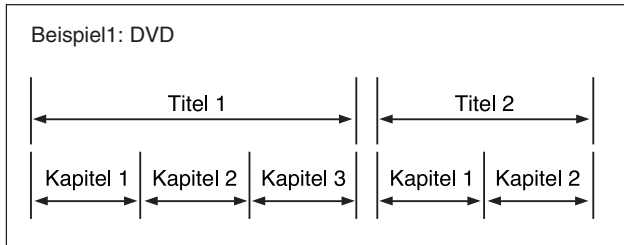

Die Wiedergabe-Kontroll-Funktion (PBC)

Die Wiedergabe-Kontroll-Funktion erlaubt es Ihnen, menügesteuerte Bedienverfahren und hochauflösende Standbilder zu genießen, die eine vier Mal höhere Auflösung ausweisen als bewegte Bilder.

• Anzeige hochauflösender Standbilder

Sie können qualitative hochwertige Bilder mit dem vierfachen an Auflösung als bewegte Bilder anzeigen.

• Menügesteuertes Bedienverfahren

Ein Auswahl-Menü wird angezeigt, wenn Sie die Wiedergabe einer Video-CD und SVCD-Disc mit der Wiedergabe-Kontroll-Funktion starten. Das Auswahl-Menü zeigt eine Nummernliste zur Auswahl. Einige Discs können bewegte Bilder oder einen geteilten Bildschirm anzeigen.

Sie können mit dem Bildschirm interagieren, indem Sie das Menü-Display verwenden um eine Eingabe auszuwählen und abzuspielen.

Beachten Sie die untenstehende Illustration zu den grundlegenden Funktionen einer menügesteuerten Wiedergabe (weitere Details zur Bedienung über das Menü erhalten Sie auf Seite 43).

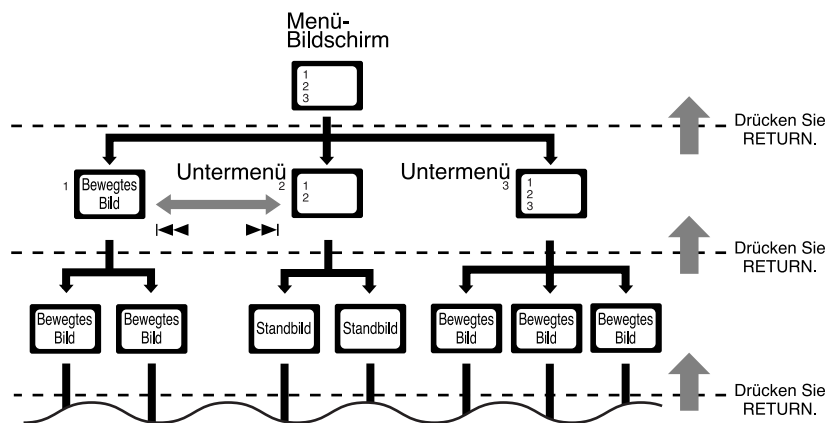

HINWEIS:

Während Sie eine Video-CD oder SVCD über das Menü bedienen, kann es vorkommen, dass einige Funktionen, wie z. B. das Wiederholen, nicht funktionieren.

Einstellung des DISP.SET-Schalters

Sie können die Centereinheit entweder vertikal (auf dem mitgelieferten Ständer) oder horizontal (ohne den Ständer) wie unten beschrieben aufstellen.

Bevor Sie die Centereinheit installieren, stellen Sie den DISP.SET-Schalter gemäß Ihrer Auswahl ein.

- Die Position des Fernbedienungssensors ändert sich gemäß dieser Einstellung ebenfalls. Weiteres auf Seite 19.

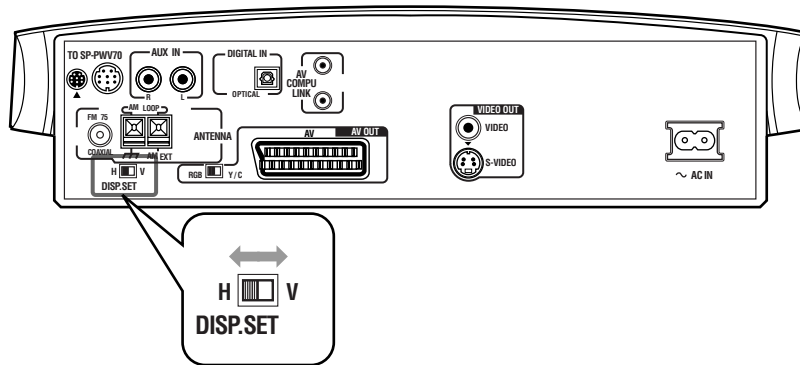

■ Beim vertikalen Platzieren der Centereinheit:

Schieben Sie den DISP.SET-Schalter auf „V“ (Vertikal).

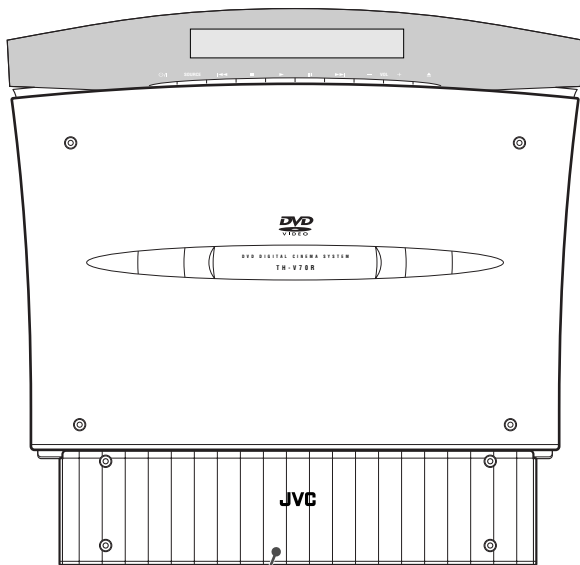

Ständer (mitgeliefert)*

*Um den Ständer anzuschließen, siehe Seite 9.

■ Beim horizontalen Platzieren der Centereinheit:

Schieben Sie den DISP.SET-Schalter auf „H“ (Horizontal).

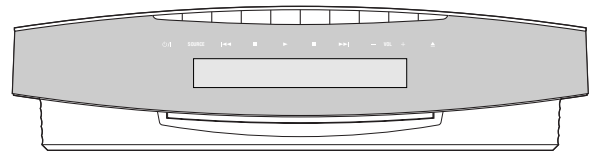

Diese Bedienungsanleitung erläutert Bedienvorgänge anhand der Illustrationen des Display-Fensters, wenn die Centereinheit vertikal aufgestellt ist (der DISP.SET-Schalter ist auf „V“ eingestellt).

Beim vertikalen Platzieren der Centereinheit

Wenn Sie die Centereinheit vertikal aufstellen, schließen Sie den mitgelieferten Ständer an.

- 1 Schließen Sie die Kabel an, in dem Sie sie, wie unten beschrieben, durch die Löcher des Ständers ziehen.

Für Anschlüsse, siehe Seiten 10 bis 15.

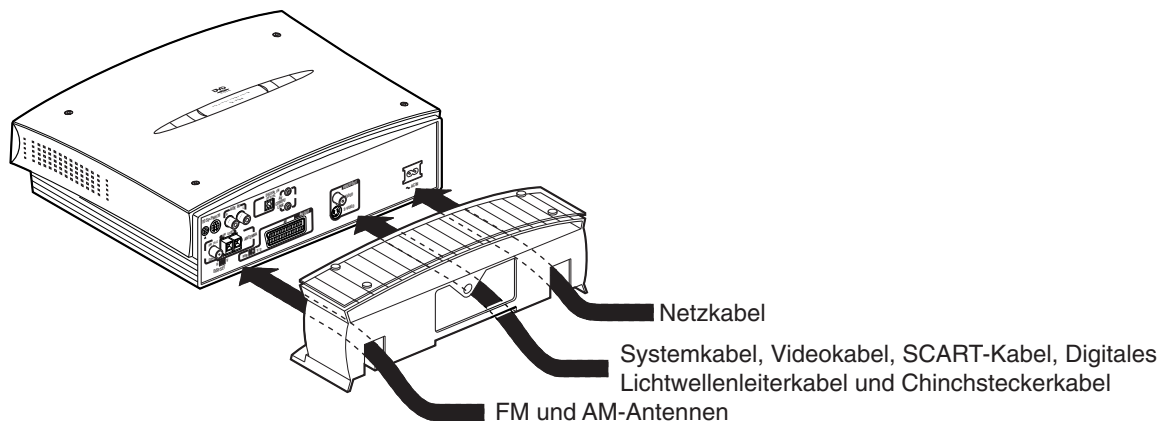

HINWEIS:

Um Störungen durch andere Kabel zu vermeiden, trennen Sie am Besten die Kabel in drei Bündel.

- 2 Befestigen Sie den Ständer an die Centereinheit mit dem mitgelieferten Schrauben.

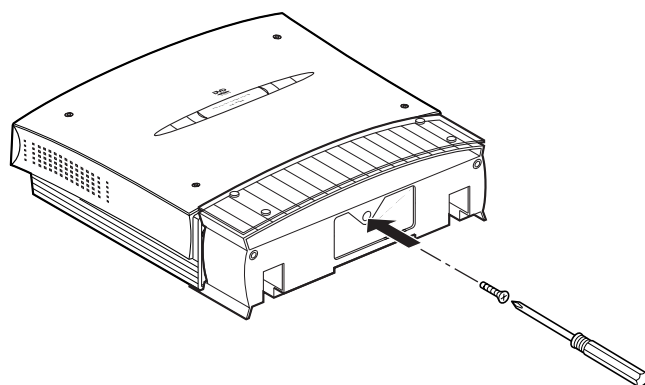

- 3 Befestigen Sie die Füße an den Ständer.

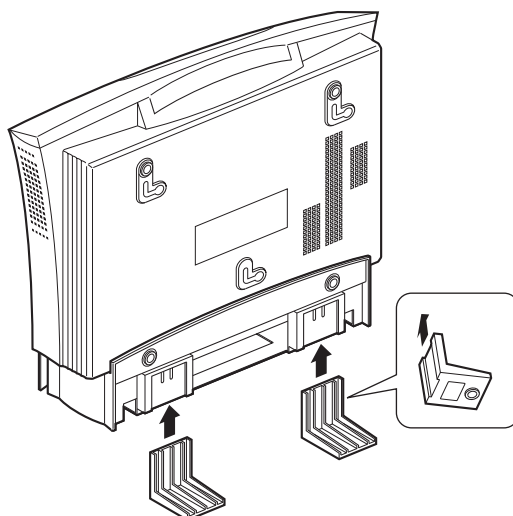

HINWEIS:

Vermeiden Sie eine instabile Platzierung bei einer vertikalen Aufstellung der Centereinheit. Vergewissern Sie sich, dass diese auf einer ebenen Oberfläche aufgestellt wird.

Anschlüsse

- Schließen Sie das AC-Netz Kabel nicht an, bis Sie alle Anschlüsse vorgenommen haben.
- Da verschiedene Komponenten oft verschiedene Namen für Kabelenden haben, sollten Sie sorgfältig die Anweisungen lesen, die mit der Komponente, die Sie anschließen möchten geliefert wurden.

Anschluss eines Fernsehgeräts

Um Bilder und die Bildschirmanzeigen anzusehen, schließen Sie ein Fernsehgerät an die Centereinheit an.

- Der Anschluss an ein Fernsehgerät über einen Videorecorder, oder an einen Fernsehgerät mit eingebautem Videorecorder, kann eine Beeinträchtigung des Bildes hervorrufen.
- Sie müssen den „MONITOR-TYP“ im BILD-Menü korrekt gemäß dem Bildformat Ihres Fernsehgeräts einstellen. Siehe Seite 62.

■ Der Anschluss eines Fernsehgeräts ohne SCART-Stecker

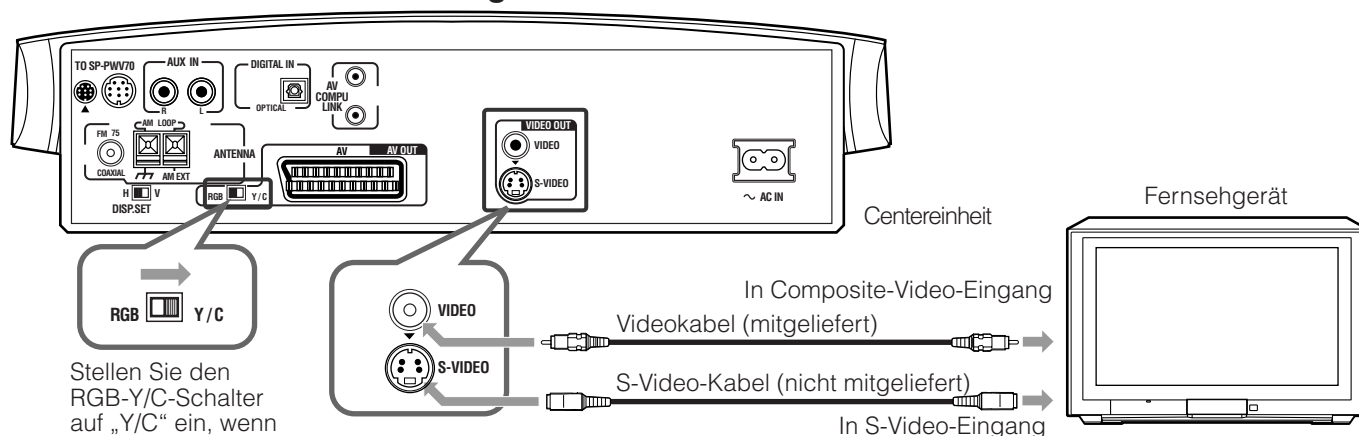

Stellen Sie den RGB-Y/C-Schalter auf „Y/C“ ein, wenn Sie ein S-Video-Kabel anschließen.

Wenn Ihr Fernsehgerät eine S-Video (Y/C-Teilung)-Buchse hat, schließen sie ihn mit dem S-Video-Kabel an.

Wenn Sie diese Buchse benutzen, können Sie eine bessere Bildqualität als bei der Verwendung des Composite-Video-Anschlusses erzielen.

- Schließen Sie das S-Video-Kabel an, indem Sie das ▼-Zeichen auf dem Stecker an dem des Systems ausrichten.

■ Der Anschluss eines Fernsehgeräts mit SCART-Buchse

Den Anschluss AV OUT (SCART) an der Centereinheit mit dem Anschluss SCART Ihres Fernsehgeräts mit einem SCART-Kabel verbinden (nicht mitgeliefert).

- Stellen Sie den RGB-Y/C-Schalter korrekt gemäß Ihrem Fernsehgerät ein.
 - Wenn Ihr Fernsehgerät das RGB-Videosignal unterstützt, stellen Sie den RGB-Y/C-Schalter auf „RGB“ ein, so dass Sie eine bessere Bildqualität erzielen können.
 - Wenn Ihr Fernsehgerät ein S-Video-Signal unterstützt, stellen Sie den RGB-Y/C-Schalter auf „Y/C“ ein.
 - Wenn Ihr Fernsehgerät nur ein gemischtes Videosignal unterstützt, stellen Sie den RGB-Y/C-Schalter auf „RGB“ ein.

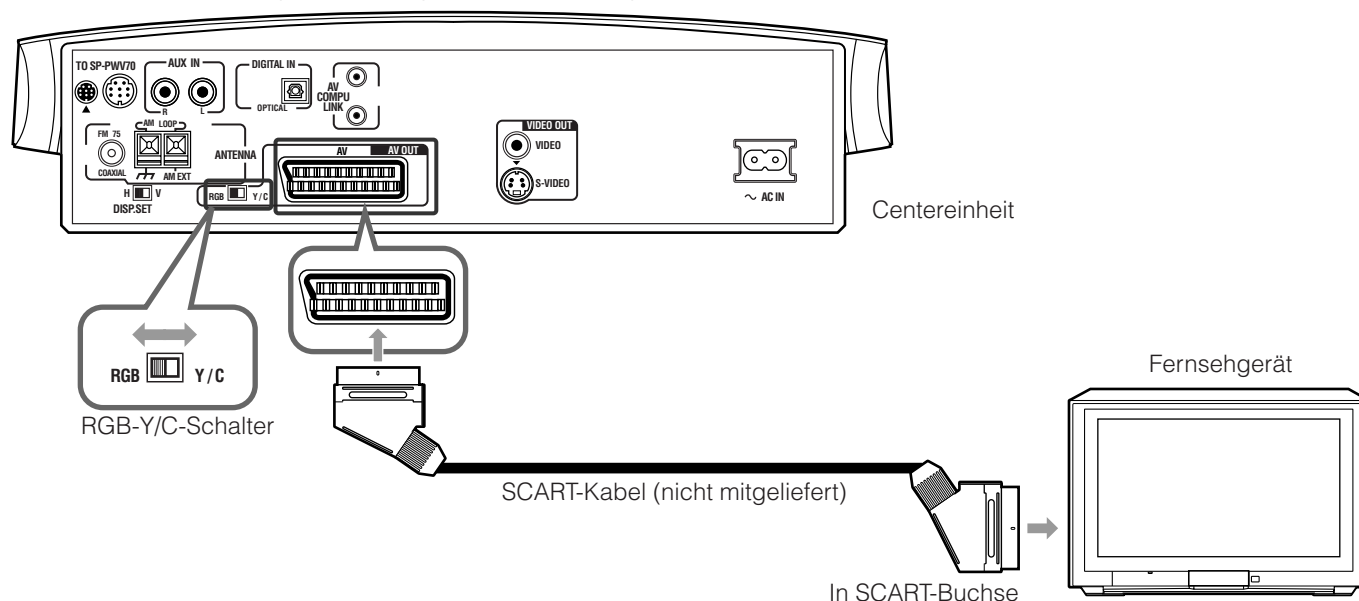

HINWEISE:

- Wenn der RGB-Y/C-Schalter auf „RGB“ eingestellt ist, wird kein korrektes Videosignal aus der S-VIDEO-Buchse auf der Rückseite ausgegeben.
- Auf der Rückseite ist das SCART-Buchse als „AV OUT“ angegeben. Diese Buchse ist jedoch als Videoausgang konzipiert. Deshalb wird hier kein Tonsignal ausgegeben.
- Egal ob der RGB-Y/C-Schalter auf „RGB“ oder „Y/C“ eingestellt ist, das gemischte Videosignal wird immer aus der VIDEO-Buchse des VIDEO OUT ausgegeben.

Erste Schritte

Der Anschluss der UKW und AM (MW)-Antennen

- Stellen Sie sicher, dass die Antennenkabel keine Buchsen, Anschlusskabel oder Netzkabel berühren. Dies könnte einen schlechten Empfang verursachen.

■ AM (MW)-Ringantenne

Aufbau der AM (MW)-Ringantenne

Verbinden Sie den AM (MW)-Ring mit dem Fuß, indem Sie die Stecker des Rings in den dafür vorgesehenen Schlitz am Fuß einrasten lassen.

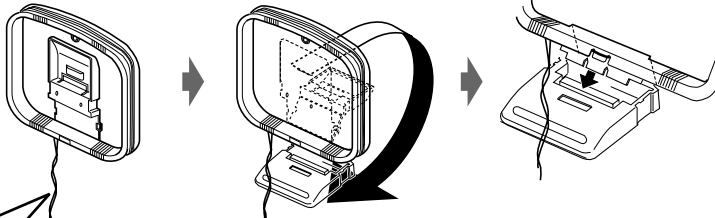

Wenn das Antennenkabel mit Vinyl beschichtet ist, entfernen Sie das Vinyl, indem Sie, wie unten beschrieben, daran drehen.

Vinylbeschichtetes Außen-Einzel-Kabel (nicht mitgeliefert)

Bei schlechtem Empfang:

Schließen Sie ein vinylbeschichtetes Außen-Einzel-Kabel an die AM EXT-Buchse an, während die AM (MW)-Ringantenne angeschlossen bleibt.

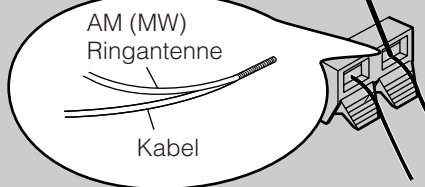

Anschluss der AM (MW)-Ringantenne

- 1 Drücken und halten Sie die Buchsenklemme.
- 2 Führen Sie das Antennenkabel ein.
- 3 Lassen Sie die Klemme los.
• Drehen Sie die Ringantenne, bis Sie den besten Empfang haben.

Centereinheit

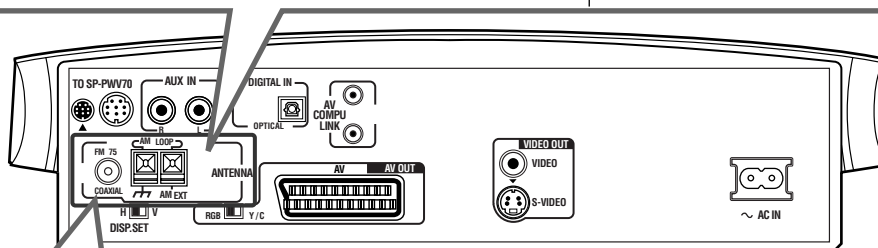

■ UKW-Antenne

Anschluss der mitgelieferten UKW-Antenne

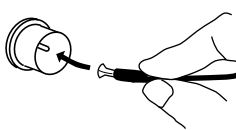

Strecken Sie die mitgelieferte UKW-Antenne waagrecht aus.

Bei schlechtem Empfang:

Schließen Sie eine UKW-Außenantenne mit einer Standard-(Koaxial)-Buchse an.



UKW-Außenantenne
(nicht mitgeliefert)

UKW-Außenantenne (nicht mitgeliefert)

HINWEISE:

- Entfernen Sie die mitgelieferte UKW-Antenne, bevor Sie einen 75 Ω Koaxialstecker anschließen (Draht mit runder Abschirmung, das zur Außenantenne führt).
- Wir empfehlen, dass Sie ein Koaxialkabel zur UKW-Antenne verwenden, da dies gut abgeschirmt ist gegen Störeinflüsse.

Anschluss des Verstärker-Subwoofers

Schließen Sie den mitgelieferten Verstärker-Subwoofer (SP-PWV70) an, indem Sie das mitgelieferte Systemkabel verwenden.

- Schließen Sie das Systemkabel an, indem Sie die ▲ Markierungen auf den Steckern mit jenen auf dem System und dem Verstärker-Subwoofer ausrichten.

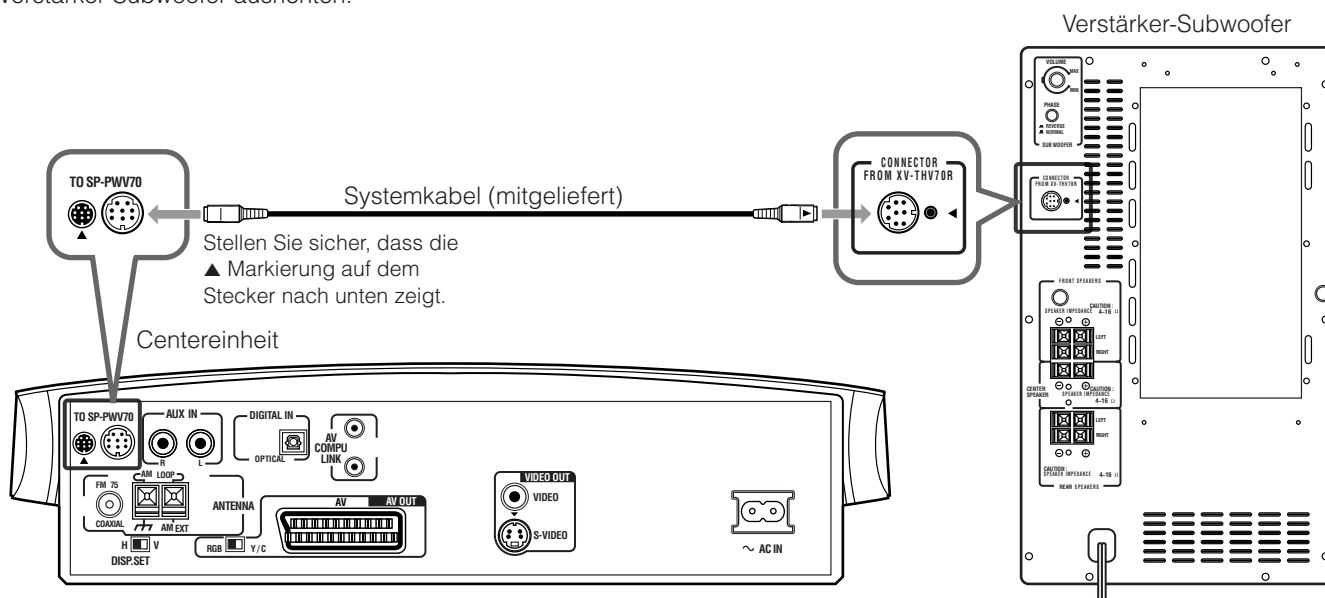

Anschluss der Satelliten-Lautsprecher

■ Lautsprecher-Platzierung

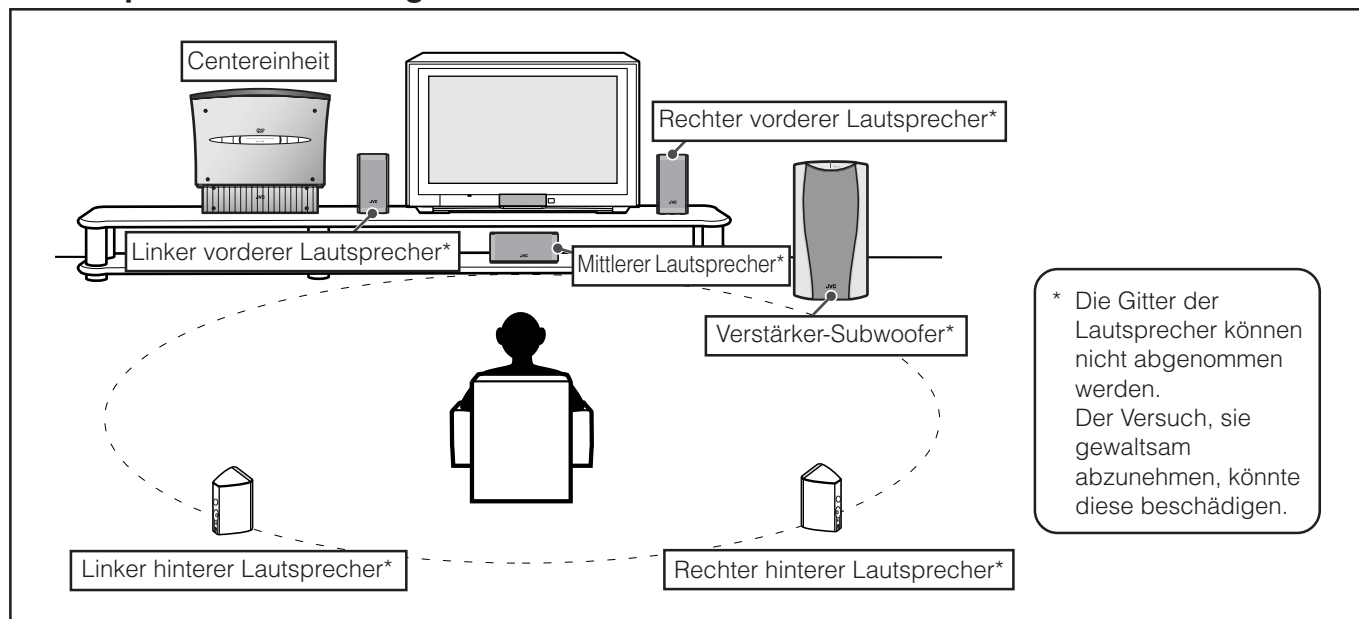

Wenn Sie die Lautsprecher aufstellen, müssen Sie, um den bestmöglichen Klang zu erhalten, alle Satellitenlautsprecher in der selben Entfernung von der Zuhörerposition aufstellen, wobei die Vorderseite dieser Lautsprecher auf den Zuhörer ausgerichtet sein muss.

Wenn Sie diese nicht in der selben Entfernung von der Zuhörerposition aufstellen können, können Sie Anpassungen vornehmen, als wenn die Lautsprecher in der besten Position aufgestellt wären. Siehe Seite 65.

- Stellen Sie den Verstärker-Subwoofer normalerweise vor Ihnen auf. (Da der Bass-Ton richtwirkungsfrei ist, müssen Sie ihn nicht in der selben Entfernung wie die Satellitenlautsprecher aufstellen.)

HINWEISE:

- Obwohl die Satellitenlautsprecher und der Verstärker-Subwoofer magnetisch abgeschirmt sind, kann der Bildschirm flimmern. Sollte dies der Fall sein, sollte die Entfernung zum Fernsehgerät über 10 cm betragen.
- Aus Sicherheitsgründen sollten Sie sicherstellen, dass sich immer genügend Platz hinter dem Subwoofer befindet.
- Wenn Sie die Satellitenlautsprecher weit oben platzieren möchten, wie z. B. auf Ihrem Bücherregal, sollten Sie darauf achten, dass die Oberfläche flach und eben ist.

Erste Schritte

■ Anschluss der Satellitenlautsprecher (Vorne, Mitte, Hinten)

Schließen Sie die Satellitenlautsprecher an den Verstärker-Subwoofer mit den mitgelieferten Lautsprecherkabeln an.

- Schließen Sie das weiße Kabel an die rote (+) und das schwarze Kabel an die schwarze (-) Buchse.

ACHTUNG:

- Wenn Sie nicht die mitgelieferten sondern andere (größere) Lautsprecher anschließen, achten Sie darauf, die Lautsprecher mit der SPEAKER IMPEDANCE anzuschließen, die durch die Lautsprecherbuchsen auf der Rückseite des Subwoofers angegeben ist.
- Schließen Sie NICHT mehr als einen Lautsprecher an eine Lautsprecherbuchse an.

Vor dem Anschluss des Lautsprecherkabels

1

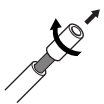

Wenn das Lautsprecherkabel mit Vinyl beschichtet ist, entfernen Sie das Vinyl, in dem Sie, wie unten beschrieben, daran drehen.

2



Biegen Sie die Enden der Lautsprecherkabel um, um einen Kurzschluss zu verhindern.



Vordere Lautsprecher*
(SP-XSV70)

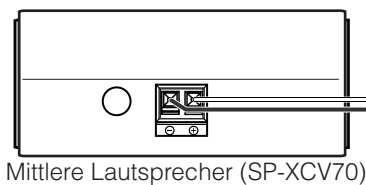

Mittlere Lautsprecher (SP-XCV70)

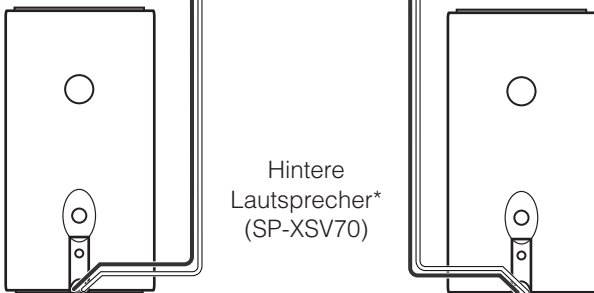

Hintere
Lautsprecher*
(SP-XSV70)

Anschluss der Lautsprecherkabel an die Satellitenlautsprecher

* Die Buchse des SP-XSV70

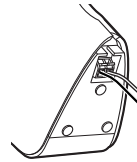

1

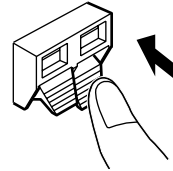

Drücken und halten Sie die Buchsenklemme.

2

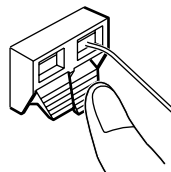

Führen Sie das Lautsprecherkabel ein.

3

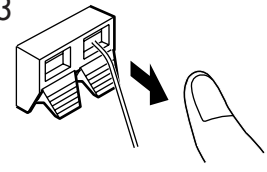

Lassen Sie die Buchsenklemme los.

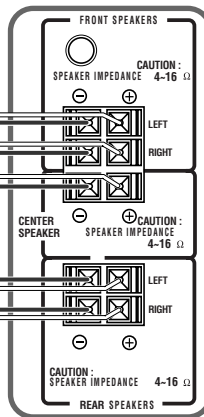

Verstärker-Subwoofer

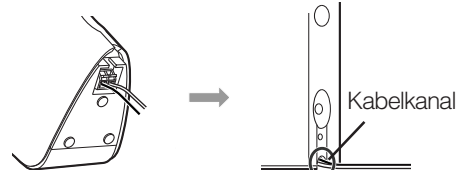
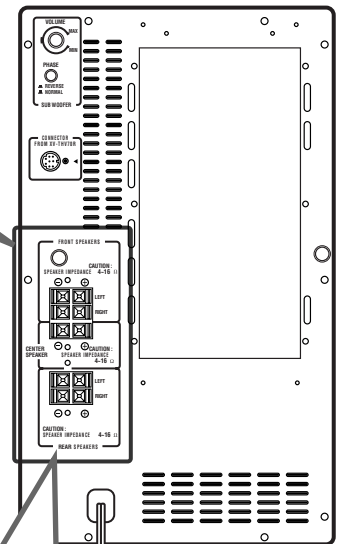

Schließen Sie die Lautsprecherkabel an.

Führen Sie die Kabel über den Kabelkanal ein.

Anschluss des Lautsprecherkabels an den Verstärker-Subwoofer

1

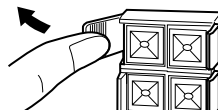

Öffnen Sie die Buchsenklemme.

2

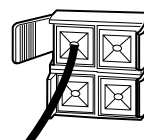

Führen Sie das Lautsprecherkabel ein.

3

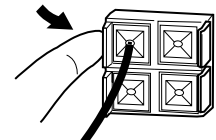

Schließen Sie die Buchsenklemme.

Anschluss an eine analoge Komponente

Sie können den Klang analoger Komponenten, wie z. B. eines Videorecorders, Fernsehgerätes oder Kassettenrecorders über dieses System genießen. Schließen Sie dazu eine analoge Komponente über ein Chinchstiftstecker-Kabel (nicht mitgeliefert) an.

- Schließen Sie den weißen Stecker an „AUX IN L“ (die linke Audio-Buchse) und den roten an „AUX IN R“ (die rechte Audio-Buchse) an.

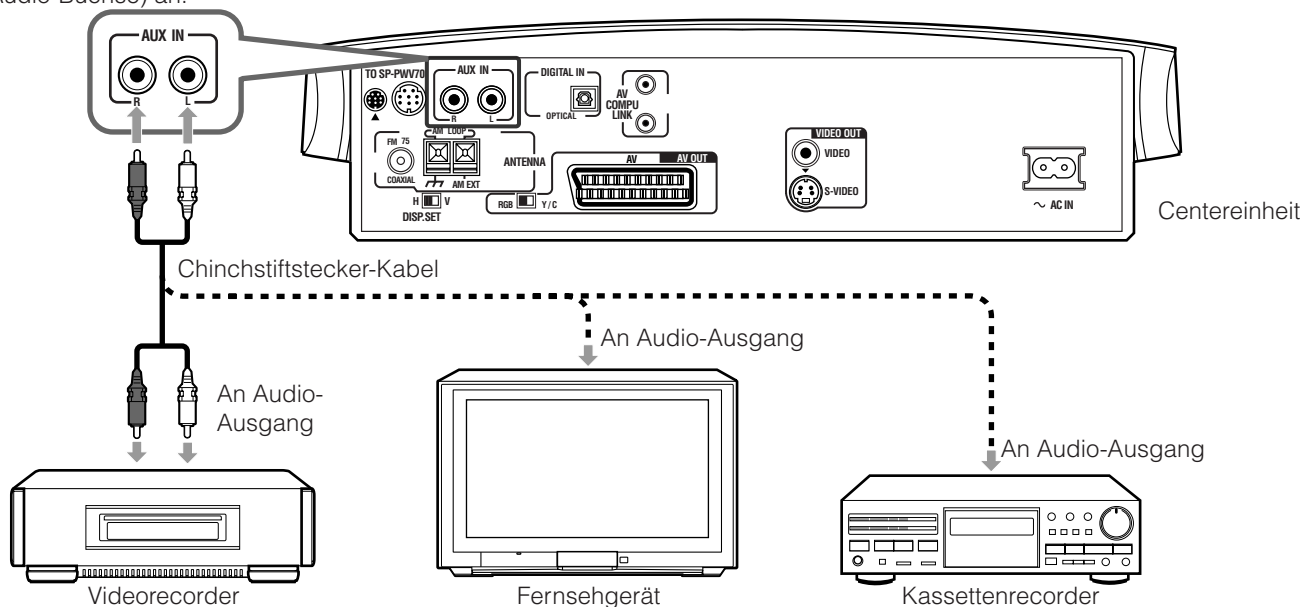

HINWEISE:

- Wenn Sie eine Vorrichtung zur Klangverbesserung, wie z. B. einen Graphic Equalizer zwischen der Klangquelle und diesem System anschließen, kann der Klang durch diese Anlage verzerrt werden.
- Wenn Sie eine Video-Komponente, wie z. B. einen Videorecorder abspielen:
 - Um den Ton zu hören, verwenden Sie dieses System. (Wählen Sie „AUX“ als die Wiedergabequelle. Siehe Seite 22).
 - Um das Bild zu sehen, schließen Sie die Video-Ausgangsbuchse der Komponente an die Video-Eingangsbuchse Ihres Fernsehgerätes und wählen Sie den richtigen Eingangsmodus an Ihrem Fernsehgerät.

Anschluss an eine digitale Komponente

Sie können den Klang digitaler Komponenten, wie z. B. eines DBS-Tuners oder MD-Recorders über dieses System genießen. Schließen Sie eine digitale Komponente über ein digitales Lichtwellenleiterkabel (nicht mitgeliefert) an.

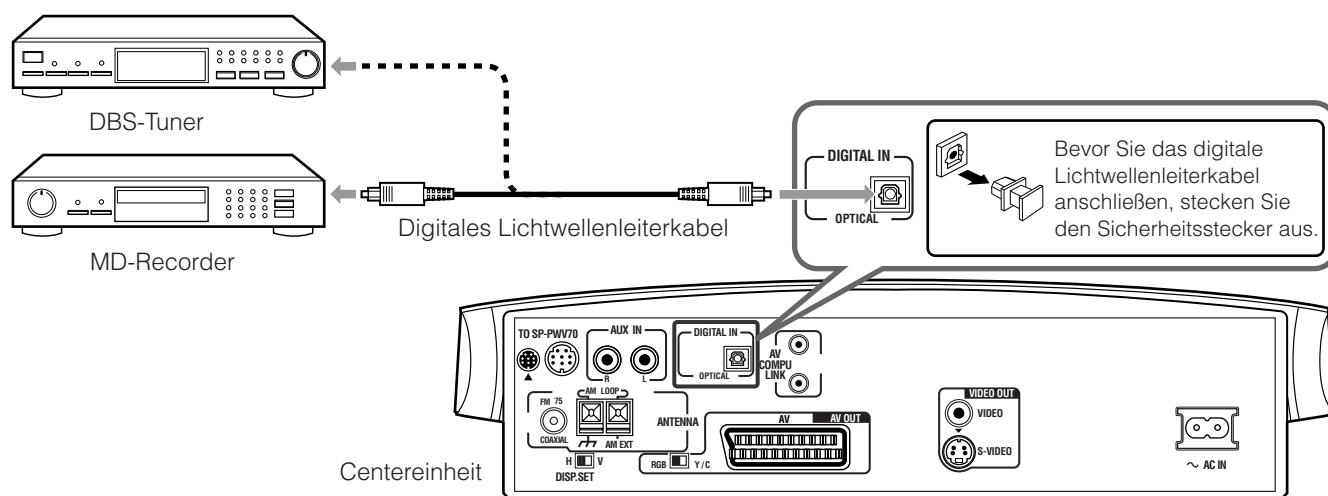

HINWEISE:

- Wenn Sie eine Video-Komponente, wie z. B. einen DBS-Tuner abspielen:
 - Um den Ton zu hören, verwenden Sie dieses System. (Wählen Sie „AUX DIGITAL“ als Wiedergabequelle. Siehe Seite 22.)
 - Um das Bild zu sehen, schließen Sie die Video-Ausgangsbuchse der Komponente direkt an die Video-Eingangsbuchse Ihres Fernsehgerätes und wählen Sie den richtigen Eingangsmodus an Ihrem Fernsehgerät.

Erste Schritte

Anschluss des Netzsteckers

Stellen Sie sicher, dass alle Verbindungen vorgenommen wurden, bevor Sie die Netzstecker der Centereinheit und des Verstärker-Subwoofers einstecken.

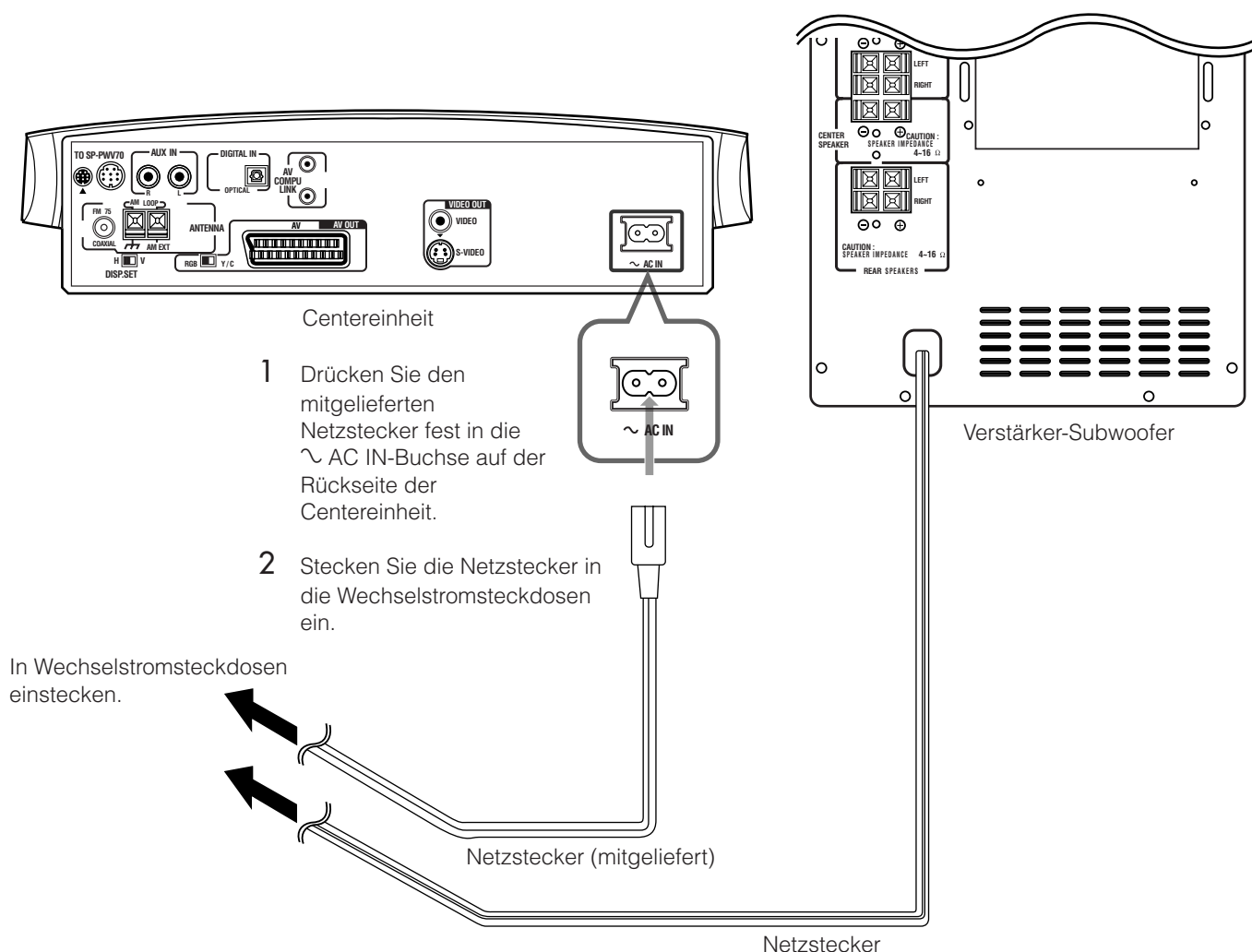

ACHTUNG:

- Stecken Sie die Netzstecker aus, bevor Sie das System säubern oder bewegen.
- Fassen Sie die Netzstecker nie mit nassen Händen an.
- Ziehen Sie nicht am Kabel, um den Netzstecker aus zu stecken.
Wenn Sie das Kabel ausstecken möchten, fassen Sie bitte immer den Stecker an und nicht das Kabel, um Schäden des Kabels vorzubeugen.

HINWEISE:

- Die Netzstecker nicht mit den Anschlusskabeln in Berührung kommen lassen. Die Netzstecker können zu Ton- oder Bildstörungen führen.
- Die Voreinstellungen, wie z. B. die voreingestellten Sender und die Klanganpassungen können innerhalb von ein paar Tagen in folgenden Fällen gelöscht werden:
 - Wenn der Netzstecker der Centereinheit ausgesteckt wird.
 - Wenn ein Stromausfall eintritt.
- Die Lautsprecher werden keinen Ton ausgeben, wenn der Netzstecker des Verstärker-Subwoofers aus der Wechselstromsteckdose ausgesteckt wird, obwohl die Centereinheit eingeschaltet ist.
In diesem Falle, drücken Sie AUDIO \odot/\odot auf der Fernbedienung oder \odot/\odot an der Centereinheit, um das Gerät auszuschalten. Stecken Sie den Verstärker-Subwoofer ein und drücken Sie dann erneut auf AUDIO \odot/\odot oder \odot/\odot .

Installation der Geräte an der Wand

Die Befestigung der hinteren Lautsprecher an eine Wand

Indem Sie die mitgelieferten Lautsprecher-Wandbügel verwenden, können Sie die hinteren Lautsprecher an einer Wand befestigen.

ACHTUNG: Anbringung der Bügel an die Wand

Wenn Sie die Bügel an der Wand befestigen, sollte dies durch eine qualifizierte Person geschehen. Bringen Sie die Bügel NICHT selbst an der Wand an, um einen unvorhergesehen Schaden zu verhindern, wenn diese von der Wand fallen, weil sie nicht richtig angebracht wurde oder die Wand eine Schwäche aufweist.

Auswahl der Wandposition:

Bei der Auswahl der Wandposition für die hinteren Lautsprecher vorsichtig sein. Personen können verletzt werden oder die Geräte können beschädigt werden, wenn die Lautsprecher an eine Stelle der Wand aufgehängt werden, wo sie die täglichen Aktivitäten behindern.

Anbringung der Bügel an die Lautsprecher

- 1 Verwenden Sie die mitgelieferten Schrauben, um die Bügel an die hinteren Lautsprecher anzubringen.

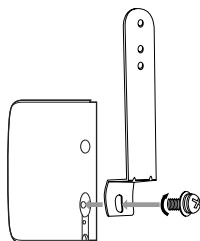

- 2 Passen Sie den Winkel der hinteren Lautsprecher an.

Lockern Sie die Schrauben leicht, nehmen Sie die Anpassung vor und ziehen Sie die Schrauben dann fest an.

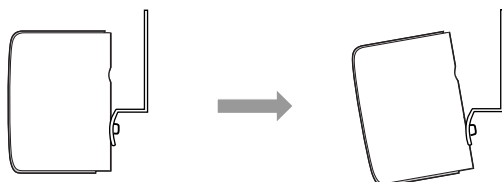

ACHTUNG:

Wenn die Schrauben nicht fest genug angezogen werden, kann dies zu Verletzungen von Personen oder Beschädigungen an Geräten führen.

Die Befestigung der AM (MW) Ringantenne an eine Wand

Sie können die AM (MW) Ringantenne an einer Wand befestigen.

Befestigen Sie die AM (MW) Ringantenne an einer Wand, indem Sie die Schraube (nicht mitgeliefert) wie unten dargestellt verwenden.

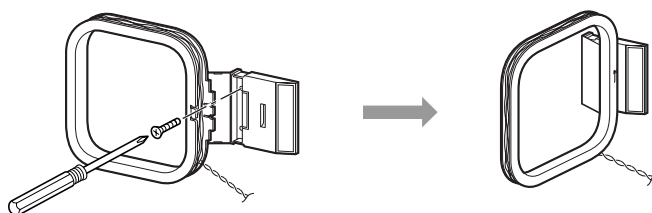

Erste Schritte

Die Befestigung der Centereinheit an eine Wand

Sie können die Centereinheit an einer Wand befestigen.

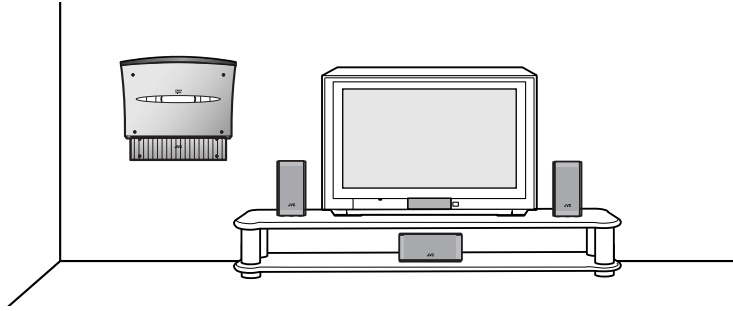

ACHTUNG: Auswahl der Wandposition

- Bei der Auswahl der Wandposition für die Centereinheit vorsichtig sein. Personen können verletzt werden oder die Centereinheit kann beschädigt werden, wenn die Centereinheit an einer Stelle angebracht wird, welche die täglichen Aktivitäten behindert oder wo Personen Körperteile oder ihren Kopf gegen die Centereinheit anschlagen können.
- Vermeiden Sie eine Anbringung über einem Bett, Sofa, Wassertank, Spüle oder in einem Durchgang.

ACHTUNG: Befestigung an der Wand

- Die Centereinheit wiegt in etwa 2,95 kg. Wenn Sie die Tasten der Centereinheit bedienen, wird eine zusätzliche, nach unten gerichtete Kraft auf die Centereinheit ausgeübt. Deshalb sollten Sie sehr vorsichtig bei der Befestigung der Centereinheit an eine Wand sein, um Unfälle durch das Herunterfallen der Einheit zu verhindern.
- Bevor Sie die Centereinheit an einer Wand anbringen, sollten Sie überprüfen, ob die Wand (und andere verbundenen Aspekte) an die Sie diese anbringen möchten, das Gewicht der Centereinheit und die zusätzliche, nach unten gerichtete Kraft, die bei der Bedienung ausgeübt wird, aushält.
(Befestigen Sie die Centereinheit nicht an Sperrholz- oder Gipskarton-Wänden an. Die Centereinheit wird herunterfallen und Schäden werden die Folge sein.)
Wenn Sie die Wandstärke oder die anderen Aspekte nicht einschätzen können, konsultieren Sie eine qualifizierte Person (z. B. einen Hersteller).
- Die für die Befestigung benötigten Schrauben werden nicht mitgeliefert. Verwenden Sie Schrauben, die kompatibel zur Stärke und zum verwendeten Material der Wand sind.
- Wenn Sie die Centereinheit befestigen, müssen die Schrauben an allen drei Stellen fest angezogen werden. Sollte die Centereinheit an eine Wand befestigt werden, ohne alle drei Löcher an der Rückseite der Centereinheit zu verwenden, resultiert daraus eine instabile Befestigung und die Centereinheit stellt ein Sicherheitsrisiko dar, da sie herunterfallen könnte.

Befestigungsbeispiel

Der unten illustrierte Vorgang ist ein Beispiel, wie die Centereinheit an einer Wand angebracht werden kann: Es stellt allerdings keine Sicherheitsgarantie dar, wenn die Centereinheit an einer Wand befestigt verwendet wird. Beachten Sie hierbei Faktoren, wie z. B. sowohl Material, Stärke und die Statik der Wand als auch Verstärkungsmaterialien und die mögliche Änderungen, die über die Zeit hinweg, anfallen werden.

HINWEISE:

- Sie müssen die Kabel an die Centereinheit anschließen (und den mitgelieferten Ständer befestigen), bevor Sie diese an der Wand anbringen können.
- Bevor Sie die Centereinheit an der Wand angebracht haben, sollten Sie den Netzstecker NICHT in eine Wechselstromsteckdose einstecken.
- Wenn Sie den mitgelieferten Ständer an der Centereinheit befestigen, schließen Sie das Systemkabel, das Videokabel usw. an, indem Sie diese durch die an der Unterseite des Ständers dafür vorgesehenen Löcher führen. Befestigen Sie die Füße nicht an dem Ständer. Siehe Seite 9.

- 1 Wählen Sie die Stelle aus, an welcher die Centereinheit angebracht werden soll.
- 2 Bringen Sie drei Schrauben (nicht mitgeliefert) an der Wand an.

Verwenden Sie die Schrauben, wie unten dargestellt.

Sie können das mitgelieferte Papiermuster verwenden, um zu markieren, so die Schrauben angebracht werden müssen.

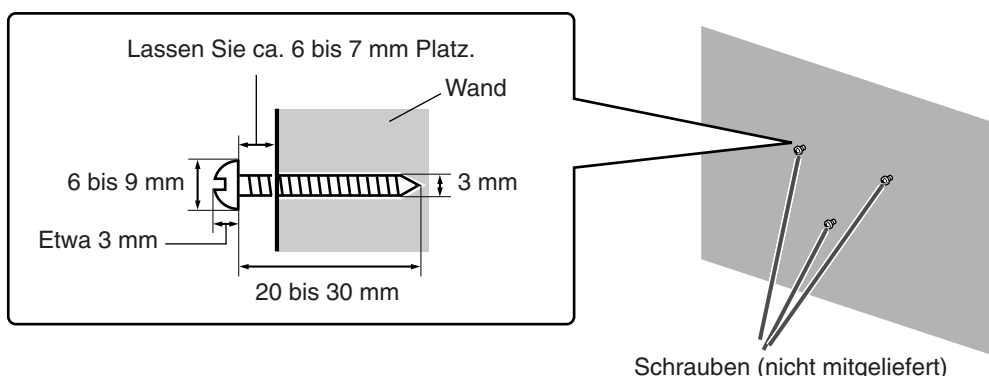

3 Setzen Sie die Centereinheit auf die angebrachten Schrauben, bewegen Sie sie nach links und dann nach unten.

Vergewissern Sie sich, dass die Centereinheit sicher angebracht ist.

- Passen Sie die Schrauben an, wenn die Centereinheit nicht sicher befestigt ist.

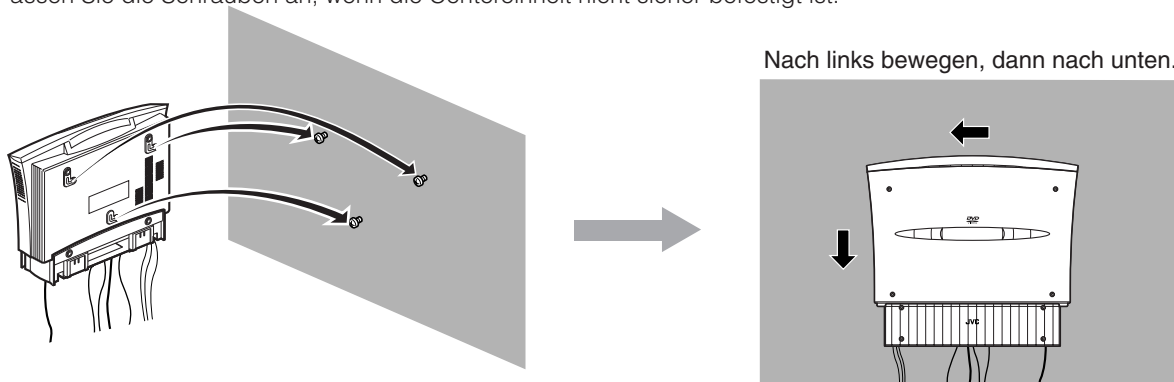

HINWEISE:

- Stellen Sie nichts auf die Centereinheit. Dies könnte dazu führen, dass die Centereinheit herunterfällt oder Personen verletzt werden.
- Steigen Sie nicht auf die Centereinheit oder lassen sich an ihr hängen. Dies könnte zu Schäden an der Centereinheit führen und/oder Personen verletzen.
Wenn kleine Kinder im Haus sind, sollten Sie besonders vorsichtig sein.
- Vermeiden Sie, die Kabel zwischen die Centereinheit und die Wand zu stecken. Dies könnte das Gleichgewicht der Centereinheit stören und sie könnte herunterfallen.
- Stellen Sie sicher, dass die angeschlossenen Kabel täglichen Aktivitäten nicht behindern und dass Personen sich nicht in den Kabeln verfangen.
- Ziehen Sie an den angeschlossenen Kabeln mit außerordentlicher Kraft.
- Überprüfen Sie regelmäßig, ob keine der Schrauben locker sind.
- Sollte die Centereinheit runtergefallen sein, stellen Sie den Strom ab, ziehen Sie den Netzstecker aus der Wechselstromsteckdose und kontaktieren Sie Ihren Händler, um eine Inspektion und Reparaturen vornehmen zu lassen. Die Verwendung in diesem Zustand könnte ein Feuer oder einen elektrischen Schlag auslösen.
- Stellen Sie keine wertvollen (zerbrechlichen) Dinge unter die Centereinheit. Sollte die Centereinheit herunterfallen, könnten diese beschädigt werden.
- Der Hersteller weist jede Haftung für Unfälle oder Schäden zurück, die durch mangelnden Zusammenbau, mangelnde Befestigung, unzureichende Befestigungsstärke, falschen Gebrauch, Missbrauch oder Naturkatastrophen hervorgerufen werden.

Erste Schritte

Benutzung der Fernbedienung

Die Fernbedienung erleichtert die Verwendung vieler Systemfunktionen bis zu einem Abstand von 7 m.

- Sie können auch andere Komponenten über die mit diesem System mitgelieferte Fernbedienung steuern.
 - Um Ihr Fernsehgerät zu bedienen, siehe Seite 20.
 - Um Ihren Videorecorder zu bedienen, siehe Seite 71.

Das Einsetzen der Batterien in die Fernbedienung

Bevor Sie die Fernbedienung verwenden, setzen Sie zuerst die zwei mitgelieferten Batterien ein.

- 1 Auf der Rückseite der Fernbedienung entfernen Sie die Batterie-Abdeckung.
- 2 Setzen Sie die Batterien ein.
 - Achten Sie auf die Polung: (+) auf (+) und (-) auf (-).
- 3 Setzen Sie die Abdeckung wieder auf.

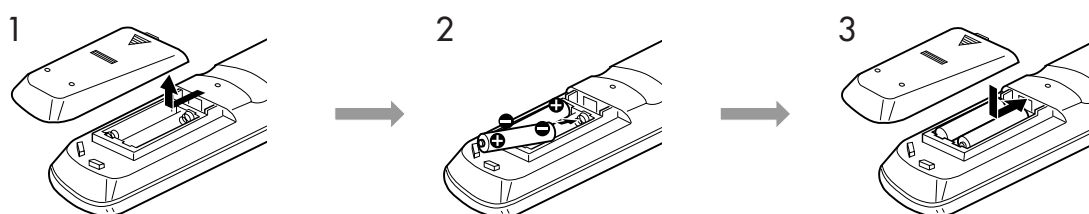

Wenn die Reichweite oder die Leistung der Fernbedienung nachlässt, ersetzen Sie die Batterien. Verwenden Sie zwei R6P (Mignon)/AA (15F) Trockenbatterien.

ACHTUNG:

Folgen Sie diesen Sicherheitsregeln, um ein Lecken oder Bersten der Batterien zu vermeiden:

- Die Batterien immer mit der richtigen Polung in die Fernbedienung einlegen: (+) auf (+) und (-) auf (-).
- Immer die richtigen Batterien verwenden. Auch Batterien, die ähnlich aussehen, können eine andere Spannung haben.
- Immer beide Batterien zusammen ersetzen.
- Batterien nicht Hitze oder Feuer aussetzen.

Die Bedienung des Systems mit der Fernbedienung

Zielen Sie mit der Fernbedienung direkt auf den Fernbedienungssensor der Centereinheit.

- Um andere Komponenten zu steuern, zielen Sie mit der Fernbedienung direkt auf den Fernbedienungssensor dieser Komponenten.
Bitte lesen Sie auch die Bedienungsanleitung dieser Geräte.
- Zur richtigen Anwendung der Fernbedienung sollte nichts die Fernbedienung behindern.

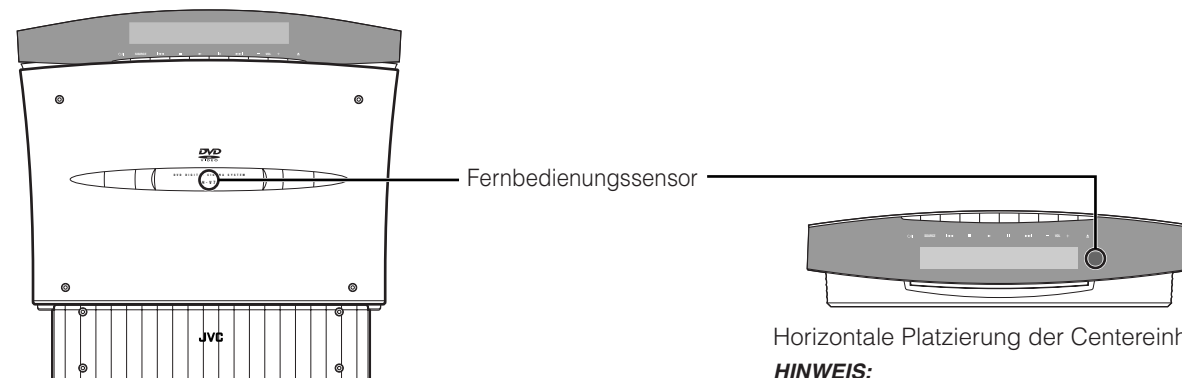

Vertikale Platzierung der Centereinheit

Horizontale Platzierung der Centereinheit

HINWEIS:

Wenn die Abdeckung geöffnet ist, wird der Fernbedienungssensor versperrt und die Fernbedienung könnte nicht funktionieren. Sie können die Fernbedienung nutzen, sobald die Abdeckung wieder geschlossen ist.

Die Verwendung der Fernbedienung für die Fernsehbedienung

Sie können Ihr Fernsehgerät bedienen, indem Sie die mit diesem System mitgelieferte Fernbedienung verwenden.

- Lesen Sie auch die Bedienungsanleitung Ihres Fernsehgerätes.

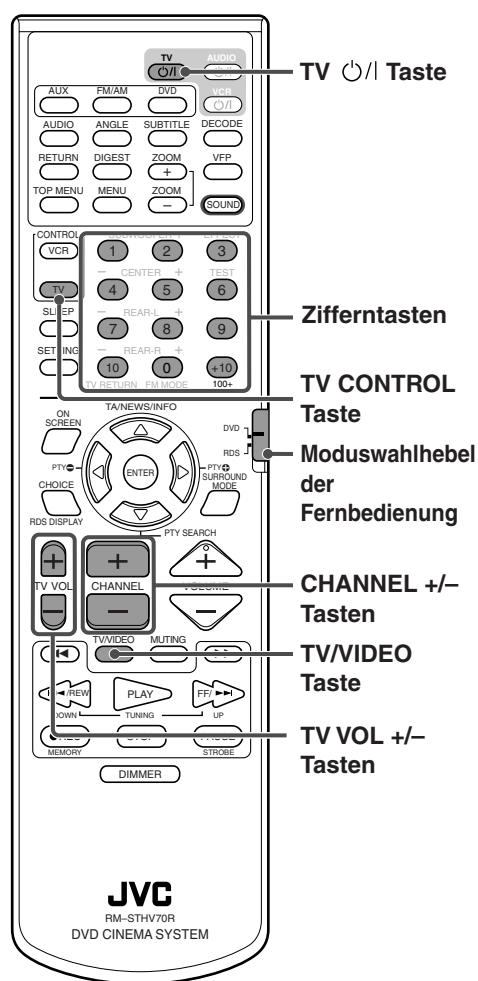

■ Einstellung des Fernbedienungssignals zur Bedienung Ihres Fernsehgerätes.

- Wenn Ihr Fernsehgerät ein Gerät von JVC ist, können Sie Ihren Fernseher bedienen, ohne das Fernbedienungssignal einzustellen.

- 1 Stellen Sie den Moduswahlhebel der Fernbedienung auf „DVD“.
- 2 Drücken und halten Sie TV On/Off.
 - Halten Sie diese gedrückt, bis Schritt 4 beendet ist.
- 3 Drücken Sie TV CONTROL.
- 4 Drücken Sie die Zifferntasten (1-9, 0), um einen Herstellercode (2 Zahlen) einzugeben.

In der Liste unten finden Sie die Herstellercodes.

- Für ein Fernsehgerät von Hitachi, drücken Sie 0, dann 7.
- Für ein Fernsehgerät von Toshiba, drücken Sie 2, dann 9.

- 5 Lassen Sie TV On/Off los.
- 6 Testen Sie Ihr Fernsehgerät, indem Sie TV On/Off drücken.

Wenn sich Ihr Fernsehgerät ein- und ausschalten lässt, haben Sie den richtigen Code eingegeben.

Sollten mehrere Codes für Ihre Fernsehmarke angegeben sein, probieren Sie jeden Code, bis Sie den richtigen gefunden haben.

■ Bedienung Ihres Fernsehgerätes

Sie können die folgenden Tasten verwenden, um Ihr Fernsehgerät zu bedienen:

- TV On/Off:** Schaltet Ihr Fernsehgerät ein oder aus.
- TV VOL +/-:** Passt die Lautstärke an.
- TV/VIDEO:** Auswahl des Eingangsmodus (entweder TV oder VIDEO).

- Nach dem Drücken von TV CONTROL, können Sie folgende Bedienungen an Ihrem Fernsehgerät vornehmen:

- CHANNEL +/-:** Wechselt den Kanal.
- 1-10, 0, +10 (100+):** Wählt den Kanal aus.

Herstellercodes* für Fernsehgeräte

Hersteller	Code	Hersteller	Code
JVC	01	Nordmende	13, 14, 18, 26 – 28
Akai	02, 05	Okano	09
Blaupunkt	03	Orion	15
Daewoo	10, 31, 32	Panasonic	16, 17
Fenner	04, 31, 32	Philips	10
Fisher	05	Saba	13, 14, 18, 26 – 28
Grundig	06	Samsung	10, 19, 32
Hitachi	07, 08	Sanyo	05
Inno-Hit	09	Schneider	02, 05
Irradio	02, 05	Sharp	20
Magnavox	10	Sony	21 – 25
Mitsubishi	11, 33	Telefunken	13, 14, 18, 26 – 28
Miver	03	Thomson	13, 14, 18, 26 – 28, 30
Nokia	12, 34	Toshiba	29

* Änderungen der Herstellercodes ohne vorherige Ankündigung vorbehalten. Sollten Änderungen vorgenommen werden, kann diese Fernbedienung das Gerät nicht mehr steuern.

Grundlegende Bedienung

Dieser Teil erläutert hauptsächlich die Bedienung, während Sie das System verwenden.

- Diese Bedienungsanleitung erläutert hauptsächlich die Bedienung an dem Beispiel, wenn die Centereinheit vertikal platziert ist (der DISP.SET-Schalter auf „V“ eingestellt ist).
- Schalten Sie ebenfalls Ihr Fernsehgerät ein und wählen Sie den richtigen Eingangsmodus an Ihrem Gerät.

WICHTIG:

Wenn Sie die Fernbedienung verwenden, überprüfen Sie bitte, ob der Moduswahlhebel der Fernbedienung in der korrekten Position ist:
Stellen Sie diesen auf „DVD“ ein, wenn Sie RDS nicht verwenden.

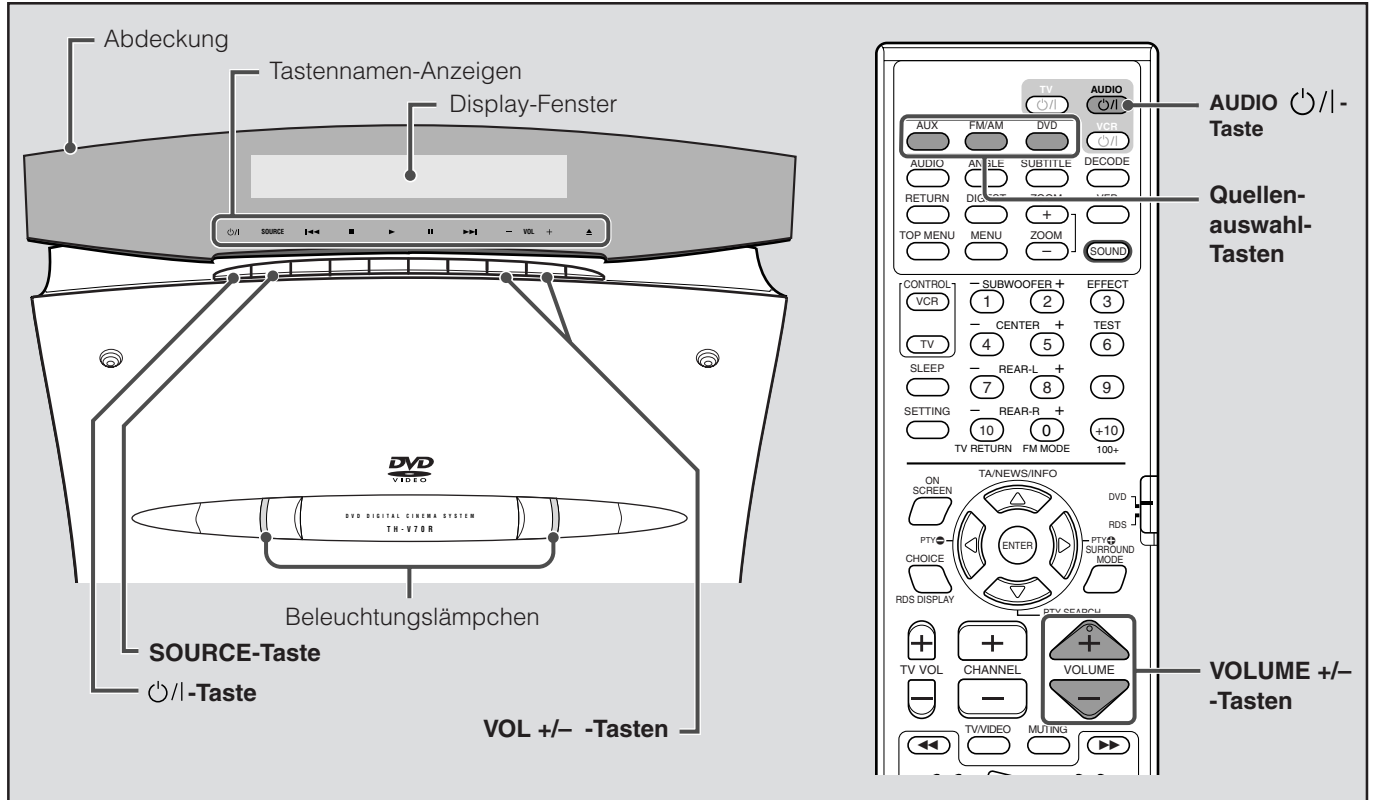
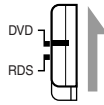

Das Ein-/Ausschalten des Systems

Über die Fernbedienung: Drücken Sie AUDIO PWR, um das Gerät einzuschalten.

An der Centereinheit: Drücken Sie PWR, um das Gerät einzuschalten.

- **Wenn Sie die Centereinheit vertikal stellen:**
Die Abdeckung ist nach oben geklappt.
Die Beleuchtungslämpchen und die Tastennamen-Anzeigen leuchten auf und der aktuelle Quellename erscheint auf dem Display-Fenster.
- **Wenn Sie die Centereinheit horizontal stellen:**
Die Beleuchtungslämpchen und die Tastennamen-Anzeigen leuchten auf und der aktuelle Quellename erscheint auf dem Display-Fenster.
- Wenn DVD, AUX oder AUX DIGITAL als Quelle ausgewählt wurde, (siehe Seite 22), erscheint das Eröffnungsfenster * auf dem Fernsehbildschirm.

* Eröffnungsfenster

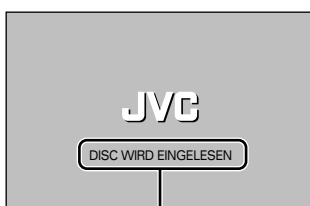

Nachrichtenbereich

Die folgenden Nachrichten können im Nachrichtenbereich erscheinen, je nach Status dieses Systems:

- „LADEN“/„AUSGABE“: Erscheint, wenn Sie eine Disc einlegen oder herausnehmen.
- „DISC WIRD EINGELESEN“: Erscheint, wenn das System die Disc-Informationen liest.
- „FALSCHER LÄNDERCODE!“: Erscheint, wenn der Ländercode der DVD nicht mit jener des Systems übereinstimmt.
Die DVD kann dann nicht abgespielt werden.
- „KEINE DISC EINGELEGT“: Erscheint, wenn keine Disc eingelegt ist.

Das Ausschalten

Über die Fernbedienung: Drücken Sie AUDIO \odot /I erneut.

An der Centereinheit: Drücken Sie \odot /I erneut.

Die Beleuchtungslampen und die Tastennamen-Anzeigen (außer die \odot /I Anzeige) schalten ab.

- Wenn Sie die Centereinheit vertikal aufstellen, schließt die Abdeckung.

■ Wenn die Lesezeichen-Funktion auf „EIN“ eingestellt ist (siehe Seite 66):

Wenn Sie das Gerät ausschalten, während eine Disc abgespielt wird, wird die Wiedergabe gestoppt und diese Position wird gespeichert.

Um die Wiedergabe von der gespeicherten Position aus fortzusetzen, drücken Sie DVD oder PLAY auf der Fernbedienung. (Siehe unten und Seite 29.)

Wenn Sie AUDIO \odot /I auf Ihrer Fernbedienung (oder \odot /I an der Centereinheit) drücken, wird die gespeicherte Position gelöscht.

HINWEISE:

- Die Stromversorgung des Subwoofer ist an die Centereinheit gekoppelt. Die POWER ON-Lampe des Subwoofers leuchtet grün auf, wenn der Strom eingeschaltet wird.
- Eine geringe Menge Strom fließt immer, auch wenn das Gerät ausgeschaltet ist (sog. Standby-Modus). Entfernen Sie den Netzstecker aus der Steckdose, um die Stromversorgung komplett abzuschalten.
- Sie können das System auch einschalten, indem Sie \blacktriangle an der Centereinheit drücken oder über eine der Tasten für die Quellenwahl der Fernbedienung. Siehe unten und Seite 28.
- Die Lesezeichen-Funktion funktioniert nicht bei Audio CDs.

Auswahl der abzuspielenden Quelle

Über die Fernbedienung: Drücken Sie eine der Tasten zur Auswahl der Quelle (DVD, FM/AM und AUX).

DVD: Wählen Sie den DVD-Player und die Fernbedienung kann zur Bedienung des DVD-Players verwendet werden. (Siehe Seite 27 und 41.)

FM/AM: Wählen Sie einen UKW- oder AM (MW)-Sender, und die Fernbedienung kann zur Bedienung des Tuners verwendet werden. (Siehe Seite 31.)

- Bei jedem Drücken der Taste, wechselt der Kanal von UKW auf AM (MW).

AUX: Wählen Sie eine Komponente aus, die an die AUX IN-Buchse oder DIGITAL IN-Buchse angeschlossen ist. (Siehe Seite 14.)

- Bei jedem Drücken der Taste, wechselt die Quelle von „AUX“ auf „AUX DIGITAL“.

An der Centereinheit: **Drücken Sie SOURCE wiederholt, bis der gewünschte Quellename auf dem Display erscheint.**

Bei jedem Drücken der Taste, wechselt die Quelle wie folgt:

⇒ DVD ⇒ AM ⇒ FM ⇒ AUX ⇒ AUX DIGITAL ⇒ (zurück zum Anfang)

Der Name der ausgesuchten Quelle erscheint auf dem Display-Fenster.

Beispiel: Wenn „AUX“ gewählt wurde.



Wenn AM, FM, AUX oder AUX DIGITAL als abspielbare Quelle gewählt wurde, erscheint diese Angaben, wenn eine Disc eingelegt wird (siehe Seite 28).

HINWEISE:

- Wenn das System im Standby-Modus ist, schalten das System auch dann an, wenn Sie einen der Tasten zur Auswahl der Quelle auf der Fernbedienung drücken.
- Wenn die Funktion Wiedergabe fortsetzen auf „EIN“ eingestellt ist (siehe Seite 66) und Sie während der Wiedergabe die Quelle ändern, wird die Wiedergabe gestoppt und diese Stelle wird abgespeichert. Wenn Sie das nächste Mal DVD als Quelle wählen oder wenn Sie PLAY drücken (oder \blacktriangleright auf der Centereinheit), um die Wiedergabe starten, dann startet die Wiedergabe von dieser gespeicherten Stelle aus (Funktion Wiedergabe fortsetzen).

Anpassen der Lautstärke

Sie können den Lautstärkepegel innerhalb des Bereiches „0“ (Minimum) bis „70“ (Maximum) anpassen.

Über die Fernbedienung: Drücken Sie VOLUME + oder –.

An der Centereinheit: Drücken Sie VOL + oder –.

- Drücken Sie +, um die Lautstärke zu erhöhen.
- Drücken Sie –, um die Lautstärke zu mindern.

Der Lautstärkepegel erscheint auf dem Display-Fenster.

ACHTUNG:

Drehen Sie die Lautstärke immer auf Minimum, bevor Sie eine Quelle anwählen.

Wenn die Lautstärke zu hoch eingestellt ist, kann die plötzlich eintretende Lautstärke permanent Ihr Gehör verletzen oder Ihre Lautsprecher beschädigen.

Grundlegende Bedienung

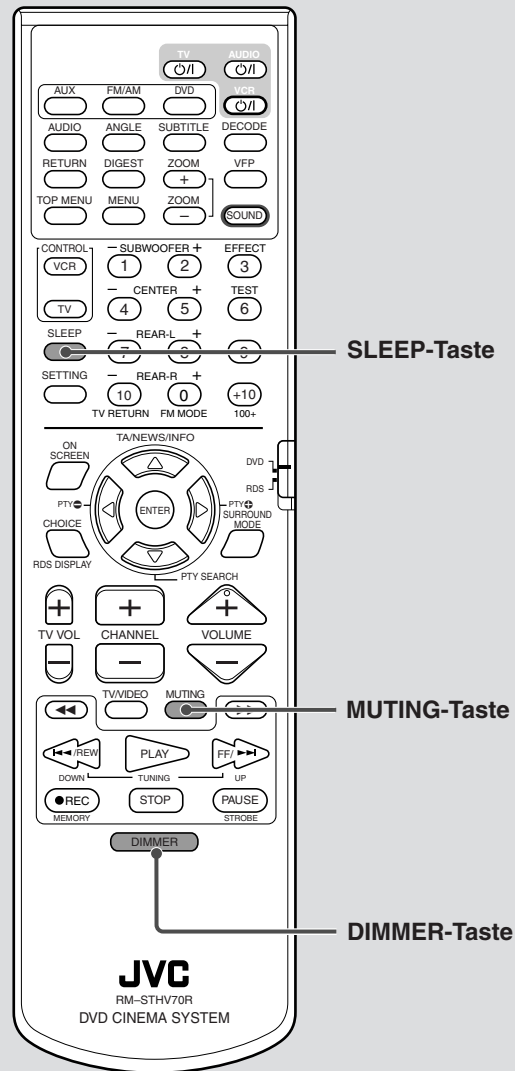

Das zeitweilige Ausschalten des Tons

NUR über die Fernbedienung:

Drücken Sie **MUTING**.

„MUTING“ erscheint auf dem Displayfenster und der Ton wird stummgeschaltet.



Den Ton wiederherstellen

Drücken Sie **MUTING** erneut.

- Durch das Drücken von **VOLUME +/-** (oder **VOL +/-** an der Centereinheit) wird der Ton ebenfalls wieder hergestellt.

Das Anpassen der Helligkeit

Sie können die Anzeigen auf der Abdeckung und die Beleuchtungslampen an der Centereinheit dimmen.

NUR über die Fernbedienung:

Drücken Sie DIMMER.

Bei jedem Drücken der Taste, ändert sich der Helligkeitspegel der Anzeigen und der Beleuchtungslampen wie folgt:

⇒ Dimmer ⇒ Die Beleuchtungslampen gehen aus ⇒ Normaler Pegel ⇒ (zurück zum Anfang)

HINWEIS:

Die Anzeigen auf der Abdeckung können nicht ausgeschaltet werden.

Das Abschalten mit dem Timer

Wenn Sie den Sleep Timer verwenden, können Sie sicherstellen, dass das System abschaltet und nicht die ganze Nacht durchspielt, falls Sie einschlafen sollten.

NUR über die Fernbedienung:

Drücken Sie SLEEP.

Bei jedem Drücken der Taste, ändert sich die Abschaltzeit wie folgt:

⇒ **0min** (aufgehoben) ⇒ **10min (minutes)** ⇒ **20min** ⇒ **30min** ⇒ **60min** ⇒ **90min** ⇒ **120min** ⇒ **150min**
 ⇒ (zurück zum Anfang)

Beispiel: Wenn „150 min“ ausgewählt ist.

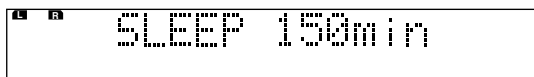

Überprüfen der verbleibenden Zeit bis zum Abschalten

Drücken Sie SLEEP nur einmal.

Die verbleibende Zeit bis zum Abschalten erscheint für einen gewissen Zeitraum auf dem Display-Fenster.

Änderung der verbleibenden Zeit bis zum Abschalten

Drücken Sie SLEEP wiederholt.

- Bei jedem Drücken der Taste, ändert sich die Abschaltzeit.

Den Sleep Timer aufheben

Drücken Sie SLEEP wiederholt, bis „0 min“ auf dem Display-Fenster erscheint.

- Turning off the power also cancels the sleep timer.

HINWEISE:

- Wenn DVD als abzuspielende Quelle gewählt ist, kann dieses System auch automatisch abgeschaltet werden, falls die Wiedergabe nicht innerhalb einer von Ihnen bestimmten Zeitdauer wieder gestartet wird (Funktion Auto Standby). Siehe Seite 66.
- Wenn sowohl der Sleep Timer als auch die Funktion Auto Standby aktiviert sind, und die Abschaltzeit der Funktion Auto Standby vor der des Sleep Timer eintritt, so wird die Funktion Auto Standby ausgeführt.

Grundlegende Bedienung

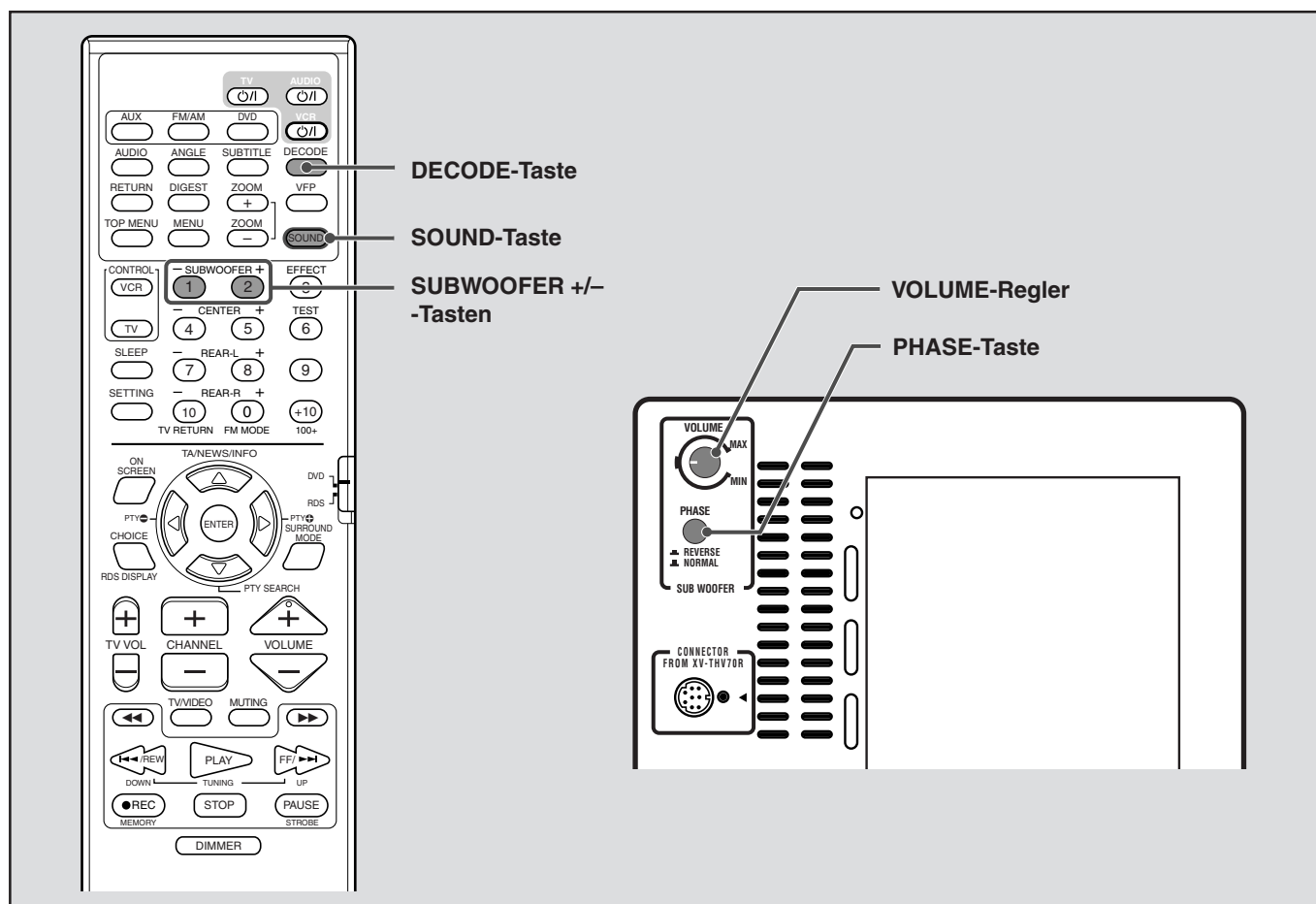

Die Änderung des Dekodier-Modus

Wenn Sie eine Disc (oder Software) abspielen, die mit Dolby Digital oder DTS Digital Surround kodiert wurde, könnten folgende Symptome auftreten:

- Kein Ton beim Starten der Wiedergabe.
- Lärm ertönt, wenn Kapitel oder Stücke gesucht oder übersprungen werden.

In diesen Fällen, ändern Sie den Dekodier-Modus auf „DOLBY D“ (für Dolby Digital) oder „DTS“ (für DTS Digital Surround).

NUR über die Fernbedienung:

Drücken Sie **DECODE**, um den Dekodier-Modus zu wählen, wenn DVD oder AUX DIGITAL als Quelle gewählt ist.

Der aktuelle Dekodier-Modus erscheint auf dem Display-Fenster.

Beispiel: Wenn „AUTO/PCM“ ausgewählt ist.



Bei jedem Drücken der Taste, ändert sich der Dekodier-Modus wie folgt:

⇒ **AUTO/PCM** ⇒ **DOLBY D** ⇒ **DTS** ⇒ (zurück zum Anfang)

- **AUTO/PCM:** Im Allgemeinen wählen Sie dies. Dieses System erkennt eingehende Signale automatisch.
- **DOLBY D:** Wählen Sie dies aus, wenn die oben beschriebenen Fälle beim Abspielen einer Disc (oder Software) eintreten, die mit Dolby Digital kodiert wurden.
- **DTS:** Wählen Sie dies aus, wenn die oben beschriebenen Fälle beim Abspielen einer Disc (oder Software) eintreten, die mit DTS Digital Surround kodiert wurden.

HINWEISE:

- Wenn „DOLBY D“ oder „DTS“ ausgewählt ist und ein Signal eingeht, das mit einem anderen digitalen Format kodiert wurde, können Sie den Ton nicht hören (DOLBY DIGITAL oder DTS Anzeige leuchtet auf.)
- Das Ändern der Quelle stellt den Dekodiermodus automatisch auf „AUTO/PCM“ zurück.

Das Einrichten des Subwoofers

■ Lautstärkeregelung

Passen Sie die Lautstärke des Subwoofers ein, wenn Sie das Gefühl haben, es ist zu laut oder zu leise im Vergleich mit den vorderen Lautsprechern eingestellt.

Drehen Sie am VOLUME-Regler.

- Die Markierung zeigt die normale Lautstärkeposition an.

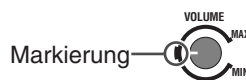

■ Phaseneinstellung

Geben Sie einen Ton über den Subwoofer wieder und stellen Sie diese über die PHASE-Taste auf die Position (REVERSE oder ■ NORMAL) ein, bei der die niedrigste Frequenz am Besten gehört wird.

HINWEIS:

Die Phase ist eng auf die Distanz der Hörposition zu den vorderen Lautsprechern und dem Subwoofer bezogen. Während des Hörens die niedrigste Frequenz so einstellen, dass sie am Besten gehört wird.

■ Anpassung des Ausgangspegels des Subwoofers

Sie können den Ausgangspegel des Subwoofers anpassen.

1 Drücken Sie SOUND.

2 Drücken Sie SUBWOOFER +/-, um den Ausgangspegel des Subwoofers anzupassen.

- Sie können den Ausgangspegel in einem Bereich von -10 dB bis 10 dB anpassen.

HINWEIS:

- Sie können den Ausgangspegel des Subwoofers auch über das Auswahl-Menü auf dem Fernsehbildschirm anpassen. Siehe Seite 65.
- Sobald Sie den Ausgangspegel des Subwoofers angepasst haben, wird die Anpassung für jede Quelle gespeichert.

Grundlegende Anpassung der automatischen Speicherung

Diese Einheit speichert die Toneinstellungen für jede Quelle:

- Wenn Sie das Gerät ausschalten
- Wenn Sie die Quelle ändern

Wenn Sie die Quelle ändern, werden die gespeicherten Einstellungen für die neu ausgewählte Quelle automatisch wieder aufgerufen.

Folgendes kann für jede Quelle gespeichert werden:

- Die Anpassungen der vorderen Lautsprecher—Balance, Bässe und Höhen (siehe Seite 63 und 70)
- Ausgangspegel der Lautsprecher (siehe Seiten 39 bis 40, 65 und 70)
- Auswahl Surround-Modus (siehe Seite 39 bis 40)
- Effektpegel (siehe Seite 40)

HINWEIS:

Wenn die Quelle UKW oder AM ist, können Sie jedem Wellenbereich unterschiedliche Einstellungen zuweisen.

Grundlegende Wiedergabe

Dieser Teil erläutert die grundlegende Bedienung zur Wiedergabe von DVDs, VCDs, SVCDs und Audio CDs. Für die Wiedergabe von MP3, siehe Seite 55. Für die Wiedergabe von JPEG-Discs, siehe Seite 57.

- **DVD VIDEO CD SUPER VCD AUDIO CD** zeigt die Art der Discs an, auf die diese Bedienung anwendbar ist.
- Bevor Sie den DVD-Player über die Fernbedienung steuern können, drücken Sie DVD um die Fernbedienung für die Disc-Bedienung verwenden zu können.
- Schalten Sie Ihr Fernsehgerät ein und wählen Sie den korrekten Eingangsmodus an Ihrem Gerät.

WICHTIG:

Wenn Sie die Fernbedienung verwenden überprüfen Sie ob der Moduswahlhebel der Fernbedienung in der korrekten Position ist:

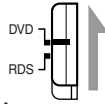

Stellen Sie diesen auf „DVD“ ein, wenn Sie RDS nicht verwenden.

Verhindern des Durchbrennen durch Bildschirmschoner

Ein Fernsehbildschirm kann durchbrennen, wenn ein statisches Bild über einen langen Zeitraum hinweg angezeigt wird. Um dies zu verhindern, dimmt das System den Bildschirm automatisch, wenn ein statisches Bild über 5 Minuten lang angezeigt wird (Funktion Bildschirmschoner).

- Das Drücken einer beliebigen Taste wird die Bildschirmschoner-Funktion beenden.
- Wenn Sie die Bildschirmschoner-Funktion nicht verwenden möchten, siehe Seite 62.

Bildschirm-Anleitungssymbole

Während der DVD-Wiedergabe können folgende Anleitungssymbole für einen Augenblick auf dem Fernsehbildschirm erscheinen:

- : erscheint am Anfang einer Szene, die über mehrere Untertitelsprachen verfügt.
- : erscheint am Anfang einer Szene, die über mehrere Audiosprachen verfügt.
- : erscheint am Anfang einer Szene, die über mehrere Mehrwinkel-Ansichten verfügt.
- (Wiedergabe), (Pause), (Schnelles Vor-/Zurückspulen), (Langsames Vor-/Zurückspulen): erscheint, wenn Sie die Bedienungsschritte vornehmen.
- **Sollte „“ auf dem Fernsehbildschirm erscheinen, wenn Sie eine Taste drücken, kann die Disc eine von Ihnen vorgenommene Bedienung nicht akzeptieren, oder Informationen, die für die Ausführung dieses Bedienungsschrittes von Nöten sind, sind nicht auf der Disc gespeichert.**

HINWEISE:

- In manchen Fällen werden Bedienungen nicht akzeptiert ohne das Symbol "", anzuzeigen.
- Wenn Sie nicht möchten, dass die Bildschirm-Anleitungssymbole erscheinen, siehe Seite 66.

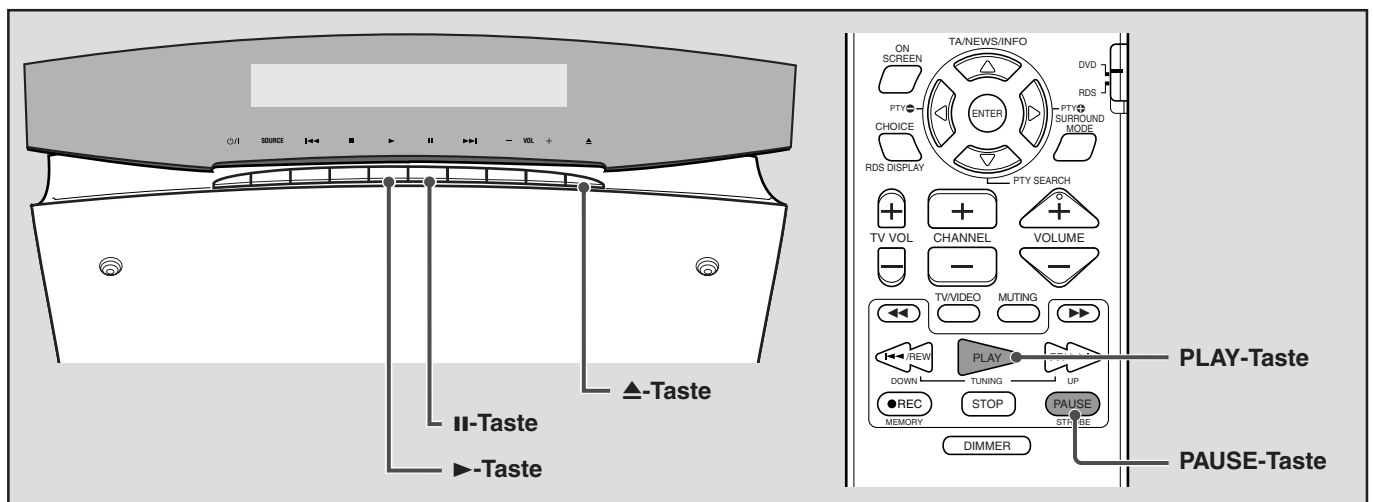

Das Einlegen und Entfernen einer Disc

WICHTIG:

NIE eine Disc einlegen, und Ihren Finger dabei in dem Disc-Loch lassen.

- 1 Wenn die Centereinheit horizontal platziert ist, drücken Sie .

Die Abdeckung öffnet sich und der Disc-Schacht erscheint.



2 Legen Sie eine Disc in den Disc-Schacht ein, mit der Beschriftung, wie unten beschrieben, nach vorne oder oben zeigend.

Führen Sie die Disc zur Hälfte ein, dann wird sie automatisch in die Centereinheit gezogen.

• Wenn die Centereinheit vertikal platziert ist

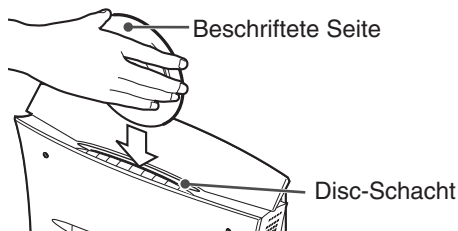

• Wenn die Centereinheit horizontal platziert ist

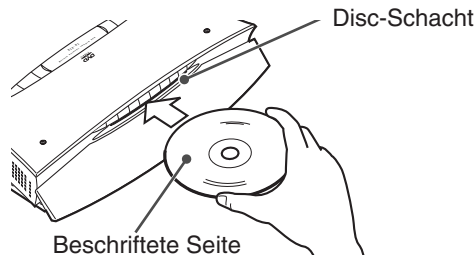

Wenn die Centereinheit horizontal platziert ist, schließt die Abdeckung Nachdem eine Disc eingelegt wurde.

Nachdem die Disc-Informationen vom System gelesen wurden, beginnt die Wiedergabe.

Eine Disc entfernen

Drücken Sie **▲** erneut. Die Disc wird aus dem Disc-Schacht ausgegeben. „EJECT“ erscheint auf dem Display-Fenster und auf dem Fernsehbildschirm.

HINWEIS: Wenn die Centereinheit vertikal platziert ist

Wenn AM, UKW, AUX oder AUX DIGITAL als Quelle ausgewählt wurde, und eine Anzeige wie unten beschrieben auf dem Display-Fenster erscheint, ist schon eine Disc eingelegt. Drücken Sie **▲** und entfernen Sie die Disc, bevor Sie eine andere einlegen.

Beispiel: Wenn „AUX“ ausgewählt ist.

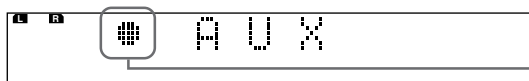

Anzeige, dass eine Disc eingelegt ist.

HINWEISE:

- Bei Video CDs/SVCDs mit PBC-Funktion (siehe Seite 7) oder einigen DVD Video Discs kann es vorkommen, dass der Menü-Display auf dem Fernsehbildschirm nach dem Beginn der Wiedergabe erscheint. In so einem Fall wählen Sie ein Objekt über das Menü zur Wiedergabe aus. Siehe Seite 43.
- Wenn das System im Standby-Modus ist, bewirkt ein Drücken von **▲** ebenfalls, dass das System eingeschaltet wird.
- Die gespeicherte Stelle für die Fortsetzung der Wiedergabe wird gelöscht, wenn eine Disc herausgenommen wird.
- Sie können die Wiedergabe-Informationen auf dem Display-Fenster und dem Fernsehbildschirm überprüfen (siehe Seite 41).

Wiedergabe-Informationen auf dem Display-Fenster

Während des Ladens und Wiedergebens einer Disc, erscheinen Informationen zu den aktuellen Titel-/Kapitel-/Stücknummern, zur Zeit und zum Status auf dem Display-Fenster.

Wiedergabe einer DVD:

(Bsp. Wenn eine DVD mit Dolby Digital 5.1 Kanal abgespielt wird)

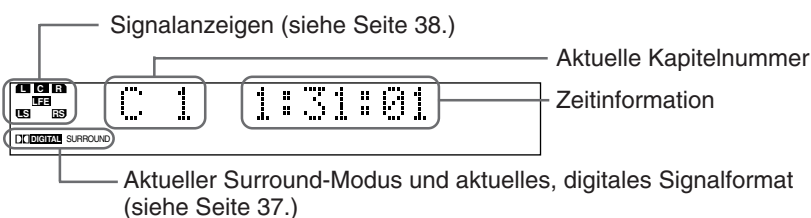

Abspielen einer VCD/SVCD/ Audio CD:

(Bsp. Wenn eine VCD abgespielt wird)

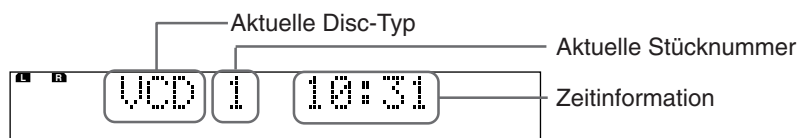

HINWEISE:

- Sie können den Zeitinformations-Modus ändern. Siehe Seite 42.
- Sie können auch die Wiedergabe-Informationen auf dem Fernsehbildschirm prüfen. Siehe Seite 41.
- Die Informationen zum aktuelle Disc-Typ erscheinen wie folgt:
 - „VCD“: zeigt an, dass eine VCD oder SVCD geladen wird.
 - „CD“: zeigt an, dass eine Audio CD geladen wird.
- Wenn eine Video CD oder SVCD mit PBC-Funktion abgespielt wird, erscheint die Zeitinformation nicht, doch „PBC“ wird angezeigt.

Die Wiedergabe zeitweilig anhalten

Über die Fernbedienung: Drücken Sie PAUSE.

An der Centereinheit: Drücken Sie **II**.

Zurück zur normalen Wiedergabe

Drücken Sie PLAY (oder **▶** auf der Centereinheit).



Grundlegende Wiedergabe

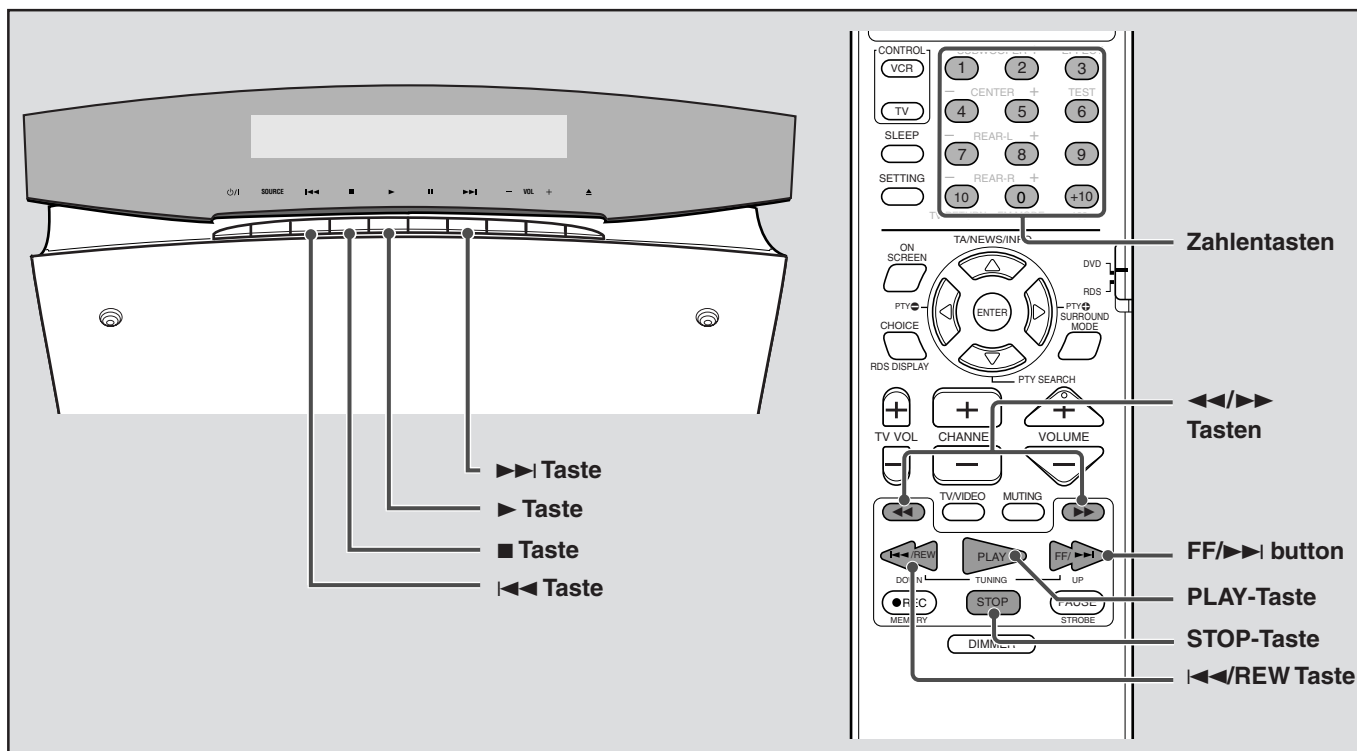

Die Wiedergabe komplett anhalten



Über die Fernbedienung: Drücken Sie STOP.

An der Centereinheit: Drücken Sie ■.

■ Wenn die Lesezeichen-Funktion auf „EIN“ eingestellt ist. (Siehe Seite 66):

Sobald Sie die Taste drücken, wird die Wiedergabe gestoppt und diese Position wird gespeichert. (Die RESUME-Anzeige leuchtet auf.)

Um die gespeicherte Position zu löschen, drücken Sie STOP (oder ■ an der Centereinheit) erneut.

■ Wiedergabe erneut starten

Über die Fernbedienung: Drücken Sie PLAY.

An der Centereinheit: Drücken Sie ▶.

■ Wenn die Lesezeichen-Funktion auf „EIN“ eingestellt ist. (Siehe Seite 66):

Wenn das System die Position gespeichert hat, an der die Wiedergabe gestoppt wurde, dann wird die Wiedergabe von dieser Position aus fortgesetzt (Fortsetzung der Wiedergabe). (Die RESUME-Anzeige erlischt.)

Wenn die gespeicherte Position gelöscht wurde, beginnt die Wiedergabe am Anfang der Disc.

HINWEIS:

Die Lesezeichen-Funktion funktioniert nicht bei Audio CDs.

Die Wiedergabe-Position während der DVD-Wiedergabe zurückstellen

DVD

Während der Wiedergabe einer DVD, können Sie die Wiedergabe-Position um 10 Sekunden zur aktuellen Position nach hinten schieben.

Über die Fernbedienung: Drücken Sie PLAY während der Wiedergabe einer DVD.

An der Centereinheit: Drücken Sie ▶ während der Wiedergabe einer DVD.

Die Wiedergabe-Position wird um 10 Sekunden von der aktuellen Position nach hinten geschoben.

HINWEISE:

- Diese Funktion funktioniert zwischen den Kapiteln eines Titels.
- Diese Funktion funktioniert nicht bei einigen DVDs.

Einen spezifischen Punkt suchen

Sie können einen bestimmten Punkt suchen während Sie eine Disc wiedergeben.



■ Methode 1 (NUR über die Fernbedienung):

Für den schnellen Vorlauf während der Wiedergabe drücken Sie ►►.

Bei jedem Drücken der Taste, ändert sich die Suchgeschwindigkeit wie folgt:

⇒ ►► x2 ⇒ ►► x5 ⇒ ►► x10 ⇒ ►► x20 ⇒ ►► x60 *

Für den schnellen Rücklauf während der Wiedergabe drücken Sie ◀◀.

Bei jedem Drücken der Taste, ändert sich die Suchgeschwindigkeit wie folgt:

⇒ ◀◀ x2 ⇒ ◀◀ x5 ⇒ ◀◀ x10 ⇒ ◀◀ x20 ⇒ ◀◀ x60 *

* ►► x60 und ◀◀ x60 sind nur für DVD erhältlich.

Zum Zurückschalten auf Normalgeschwindigkeit

Drücken Sie PLAY (oder ► an der Centereinheit).

■ Methode 2:

Drücken und halten Sie FF/►►► oder ◀◀◀/REW (oder ►►► oder ◀◀◀ an der Centereinheit).

Fortwährendes Drücken von ►►► oder ◀◀◀ erhöht die Vorlauf/Rücklaufgeschwindigkeit der Wiedergabe wie folgt:

x5 ⇒ x20

Zum Zurückschalten auf Normalgeschwindigkeit, lassen Sie die Taste los.

HINWEISE:

- Wenn eine DVD, Video CD oder SVCD wiedergegeben wird, ertönt kein Ton während Vorlauf/Rücklauf der Wiedergabe.
- Diese Funktion kann bei einigen DVDs nicht funktionieren.

Das Aufsuchen des Anfangs eines gewünschten Kapitels oder Stücks



Sie können den Anfang eines Kapitels (für DVD Video) oder eines Stückes (für Video CD/Audio CD) durch Drücken von ►►► oder ◀◀◀ aufsuchen.

- Für DVD: Während der Wiedergabe
- Für Video CD/SVCD: Während der Wiedergabe ohne PBC-Funktion
- Für Audio CD: Während der Wiedergabe oder wenn gestoppt

Drücken Sie FF/►►► oder ◀◀◀/REW (oder ►►► oder ◀◀◀ an der Centereinheit).

- Um Kapitel oder Stücke vorwärts zu überspringen, drücken Sie ►►► so oft wie benötigt.
- Um an den Anfang des aktuellen Kapitels oder Stückes zu überspringen, drücken Sie ◀◀◀ einmal.
- Um Kapitel oder Stücke rückwärts zu überspringen, drücken Sie ◀◀◀ so oft wie benötigt.

HINWEISE:

- Diese Funktion kann bei einigen DVDs nicht funktionieren.
- Während der Wiedergabe einer VCD oder SVCD mit PBC-Funktion, können ►►► und ◀◀◀ zur Bedienung der menügesteuerten Wiedergabe verwendet werden (siehe Seite 7 und 43).

Das Aufsuchen einer gewünschten Auswahl durch Zahlentasten



Sie können einen gewünschten Titel, ein Kapitel (für DVD Video) oder Stück (für Video CD/SVCD/Audio CD) auswählen, indem Sie seine Nummer anwählen.

- Für DVD: Wenn gestoppt (die Titelnummer wird ausgewählt)
- Während der Wiedergabe (die Kapitelnummer wird ausgewählt)
- Für Audio CD: Während der Wiedergabe oder wenn gestoppt
- Für Video CD/SVCD: Während der Wiedergabe ohne PBC-Funktion

NUR über die Fernbedienung:

Drücken Sie die Zahlentasten (1-10, +10), um eine gewünschten Titel-, Kapitel- oder Stücknummer auszuwählen:

- Zum Auswählen von 3, drücken Sie 3.
- Zum Auswählen von 14, drücken Sie +10 dann 4.
- Zum Auswählen von 24, drücken Sie +10, +10, dann 4.
- Zum Auswählen von 40, drücken Sie +10, +10, +10 dann 10.

Die genaue Titel-, Kapitel- oder Stücknummer erscheint auf dem Display-Fenster und die Wiedergabe beginnt von dieser Position an.

HINWEISE:

- Während der Wiedergabe einer DVD und wenn ein Menü auf dem Fernsehbildschirm erscheint, können die Zahlentasten zur Auswahl eines Menüpunktes verwendet werden (siehe Seite 43).
- Während der Wiedergabe einer VCD oder SVCD mit PBC-Funktion und wenn ein Menü auf dem Fernsehbildschirm erscheint, können die Zahlentasten zur Auswahl eines Menüpunktes verwendet werden (siehe Seite 43).

Tuner-Bedienung

Sie können alle Sender durchgehen oder die Voreinstellungs-Funktion verwenden, um sofort einen bestimmten Sender anzuwählen.

- Bevor Sie den Tuner von der Fernbedienung aus steuern können, drücken Sie FM/AM.

WICHTIG:

Wenn Sie die Fernbedienung verwenden, überprüfen Sie bitte, ob der Moduswahlhebel der Fernbedienung in der korrekten Position ist: **Stellen Sie diesen auf „DVD“ ein, wenn Sie RDS nicht verwenden.**

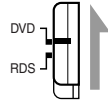

HINWEISE:

- Wenn ein Sender mit ausreichender Signalstärke gefunden wurde, leuchtet die TUNED-Anzeige auf dem Display-Fenster auf.
- Wenn ein UKW-Stereoprogramm empfangen wird, leuchtet die STEREO-Anzeige auf.

Sender manuell aufsuchen

NUR über die Fernbedienung:

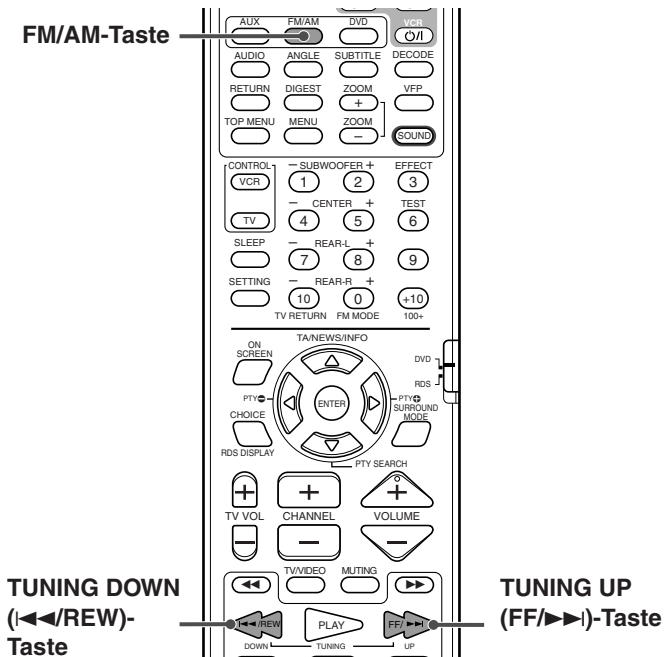

1 Drücken Sie FM/AM wiederholt, um den Wellenbereich zu wählen.

Bei jedem Drücken der Taste, wechselt der Wellenbereich von UKW auf AM (MW).

Der ausgewählte Wellenbereich erscheint auf dem Display-Fenster und danach der letzte empfangene Sender.

Beispiele: Wenn AM ausgewählt ist

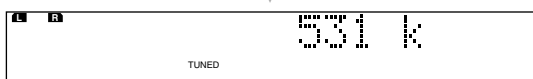

2 Drücken Sie TUNING UP (FF/▶▶) oder DOWN (◀◀/REW) wiederholt, bis Sie die Frequenz gefunden haben, die Sie suchen.

- **TUNING UP (FF/▶▶):** Erhöht die Frequenz.
- **TUNING DOWN (◀◀/REW):** Vermindert die Frequenz.

Wenn Sie die Taste länger gedrückt halten und sie dann loslassen, startet das System mit der Suche nach Sendern und stoppt dann, wenn ein Sender mit ausreichender Signalstärke gefunden wurde.

Verwenden von Voreinstellung

Sobald ein Sender einer Kanalnummer zugewiesen wurde, kann der Sender schnell angewählt werden. Sie können 30 UKW- und 15 AM (MW)-Sender einspeichern.

Die voreingestellten Stationen speichern

Bevor Sie beginnen, bedenken Sie...

Es gibt eine Zeitbegrenzung, um die folgenden Schritte durchzuführen. Sollte die Einstellung aufgehoben werden, bevor Sie fertig sind, beginnen Sie erneut ab Schritt 2.

NUR über die Fernbedienung:

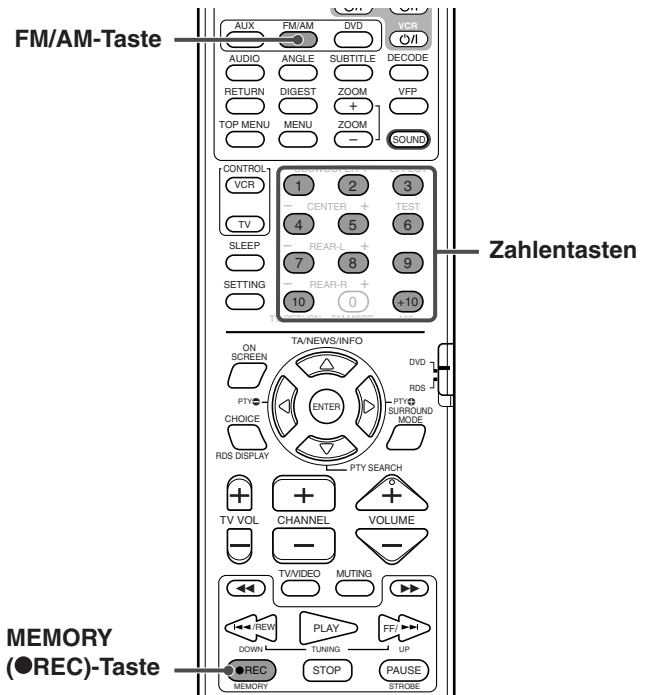

1 Wählen Sie den Sender an, den Sie voreinstellen möchten (siehe "Sender manuell aufsuchen").

- Wenn Sie den UKW-Empfangsmodus für einen UKW-Sender speichern möchten, wählen Sie den gewünschten Empfangsmodus. Siehe „Auswahl des UKW-Empfangsmodus“ auf Seite 32.



2 Drücken Sie MEMORY (●REC).

Die Kanalnummer-Position beginnt auf dem Display-Fenster für 5 Sekunden zu blinken.



3 Drücken Sie die Zahlentaste(n) (1-10, +10), um eine Kanalnummer auszuwählen, während die Kanalnummer-Position blinkt.

Die Kanalnummer und die CH-Anzeige beginnen zu blinken.

Beispiele:

- Für Kanalnummer 3, drücken Sie 3.
- Für Kanalnummer 14, drücken Sie +10, dann 4.

(Nur für UKW-Sender)

- Für Kanalnummer 24, drücken Sie +10, +10, dann 4.
- Für Kanalnummer 30, drücken Sie +10, +10, dann 10.



4 Drücken Sie MEMORY (●REC) nochmals, während die ausgewählte Nummer auf dem Display-Fenster blinkt.

Die ausgewählte Nummer hört auf zu blinken.

Der Sender wurde der ausgewählten Voreinstellungsnummer zugewiesen.

5 Wiederholen Sie Schritte 1 bis 4, bis Sie alle gewünschten Sender gespeichert haben.

Einen gespeicherten, voreingestellten Sender entfernen

Das Speichern eines neuen Senders auf einer schon zugewiesenen Nummer, entfernt den vorher gespeicherten Sender.

■ Anwählen eines voreingestellten Senders

NUR über die Fernbedienung:

1 Drücken Sie FM/AM wiederholt, um den Wellenbereich auszuwählen.

Bei jedem Drücken der Taste, wechselt der Wellenbereich von UKW auf AM (MW).

2 Drücken Sie die Zahlentaste(n) (1-10, +10), um eine voreingestellte Kanalnummer auszuwählen.

Beispiele:

- Für Kanalnummer 3, drücken Sie 3.
- Für Kanalnummer 14, drücken Sie +10, dann 4.

(Nur für UKW-Sender)

- Für Kanalnummer 24, drücken Sie +10, +10, dann 4.
- Für Kanalnummer 30, drücken Sie +10, +10, dann 10.

Auswahl des UKW-Empfangsmodus

Wenn ein aktuell angewähltes UKW-Stereoprogramm Geräusche verursacht, können Sie den UKW-Empfangsmodus ändern, um den Empfang zu verbessern.

- Sie können den UKW-Empfangsmodus für jeden voreingestellten Sender speichern. Siehe „Verwenden von Voreinstellung“ auf Seite 31.

NUR über die Fernbedienung:

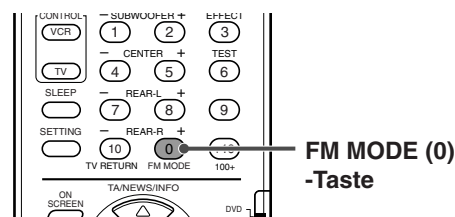

Drücken Sie FM MODE (0), während des Hörens eines UKW-Senders.

Der UKW-Empfangsmodus erscheint auf dem Display-Fenster. Bei jedem Drücken der Taste, wechselt der UKW-Empfangsmodus von „AUTO MUTING“ auf „MONO“.

• AUTO MUTING:

Wenn ein Programm in Stereo gesendet wird, werden Sie Stereotöne hören (die STEREO-Anzeige leuchtet auf dem Display-Fenster auf.) Wird ein Programm monaural gesendet, werden Sie monaurale Töne hören. Dieser Modus ist sinnvoll, um statische Geräusche zwischen Sendern zu unterdrücken. Die AUTO MUTING-Anzeige leuchtet auf dem Display-Fenster auf.

• MONO:

Der Empfang wird verbessert, obwohl Sie den Stereo-Effekt verlieren. (Die STEREO-Anzeige schaltet ab.) In diesem Modus werden Sie Geräusche hören, bis Sie einen Sender anwählen. (Die AUTO MUTING-Anzeige schaltet ebenfalls ab.)

Verminderung der Geräusche beim AM (MW)-Empfang

Wenn Sie einen AM (MW)-Sender mit vielen Geräuschbeeinträchtigungen hören, können Sie den Beat Cut-Modus ändern, um die Geräusche zu vermindern.

NUR über die Fernbedienung:

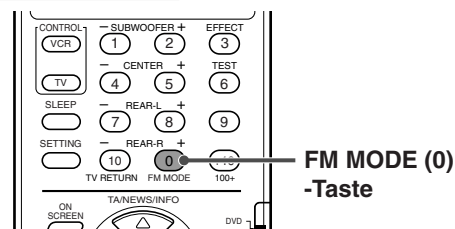

Drücken Sie FM MODE (0), während des Hörens eines AM (MW)-Senders.

Der aktuelle BEAT CUT-Modus erscheint auf dem Display-Fenster. Bei jedem Drücken der Taste, wechselt der Beat Cut-Modus von „BEAT CUT 1“ auf „BEAT CUT 2“.

- Wählen Sie „BEAT CUT 1“ oder „BEAT CUT 2“, das ergibt einen klareren Klang.

Tuner-Bedienung

Verwendung des RDS (Radio Data System) für den Empfang von UKW-Sendern

RDS erlaubt UKW-Sendern, ein zusätzliches Signal mit ihren normalen Programmsignalen zu senden. Sender senden z. B. ihren Sendernamen, aber auch Informationen zu der Art des Sendeprogramms, wie z. B. Sport oder Musik usw.

Wenn Sie einen UKW-Sender anwählen, der den RDS-Service anbietet, leuchtet die RDS-Anzeige auf dem Display auf.

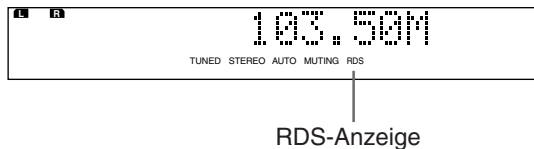

Mit diesem System können Sie folgende RDS-Signalarten empfangen:

- **PS (Program Service):** Zeigt allgemein bekannte Sendernamen an.
- **PTY (Program Type):** Zeigt Arten der Senderprogramme.
- **RT (Radio Text):** Zeigt Textnachrichten des Senders.
- **Enhanced Other Network:** Siehe Seite 35.

HINWEISE:

- RDS ist nicht auf AM (MW)-Sender anwendbar.
- RDS könnte nicht korrekt funktionieren, wenn der angewählte Sender das RDS-Signal nicht genau überträgt oder wenn die Signalstärke zu gering ist.

WICHTIG:

Wenn Sie die Fernbedienung verwenden, überprüfen Sie bitte, ob der Moduswahlhebel der Fernbedienung in der korrekten Position ist: **Um RDS zu verwenden, stellen Sie diesen auf „RDS“ ein.**

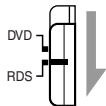

■ Welche Informationen können RDS-Signale übertragen?

Sie können die von dem Sender ausgestrahlten RDS-Signale auf dem Display erkennen.

Anzeige der RDS-Signale

NUR über die Fernbedienung:

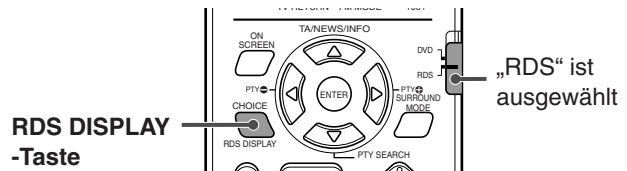

Drücken Sie RDS DISPLAY, während des Hörens eines UKW-Senders.

Bei jedem Drücken der Taste, wechselt die Anzeige auf dem Display-Fenster und zeigt folgende Informationen an:

⇒ **PS** ⇒ **PTY** ⇒ **RT** ⇒ **Frequency** (Normale Anzeige)
⇒ (zurück zum Anfang)

- **PS (Program Service):** Während der Suche erscheint „PS“, dann wird der Sendername angezeigt. „NO PS“ erscheint, wenn kein Signal gesendet wird.
- **PTY (Program Type):** Während der Suche erscheint „PTY“, dann wird die Art des Senderprogramms angezeigt. „NO PTY“ erscheint, wenn kein Signal gesendet wird.
- **RT (Radio Text):** Während der Suche erscheint „RT“, dann werden vom Sender übertragene Textnachrichten angezeigt. „NO RT“ erscheint, wenn kein Signal gesendet wird.
- **Frequency:** Senderfrequenz (Service für Nicht-RDS-Sender).

Über die auf dem Display angezeigten Zeichen

Wenn PS-, PTY- oder RT-Signale auf dem Display-Fenster erscheinen, können einige Sonderzeichen und Markierungen nicht richtig dargestellt werden.

HINWEIS:

Wenn die Suche plötzlich abgeschlossen wird, erscheinen „PS“, „PTY“ und „RT“ nicht auf dem Display.

Suche nach einem Programm mit PTY-Codes

Einer der Vorteile des RDS-Service ist, dass Sie eine bestimmte Programmart über die voreingestellten Kanäle aufsuchen können (siehe Seite 31), indem Sie die PTY-Codes festlegen.

Suche nach einem Programm mit PTY-Codes

Bevor Sie beginnen, bedenken Sie...

- Die PTY-Suche ist nur auf voreingestellte Sender anwendbar.
- Um zu jedem Zeitpunkt während des Vorganges zu stoppen, drücken Sie während der Suche PTY SEARCH.
- Es gibt eine Zeitbegrenzung, um die folgenden Schritte durchzuführen. Sollte die Einstellung aufgehoben werden, bevor Sie fertig sind, beginnen Sie erneut ab Schritt 1.

NUR über die Fernbedienung:

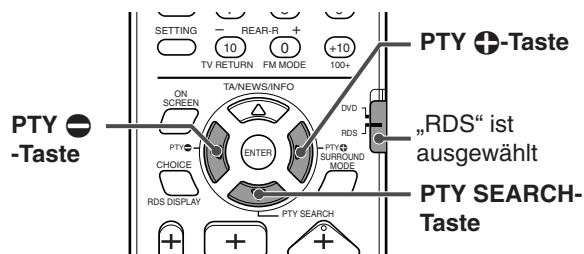

- 1 Drücken Sie PTY SEARCH, während des Hörens eines UKW-Senders.

„PTY SELECT“ blinkt auf dem Display auf.

- 2 Drücken Sie PTY + oder PTY - während „PTY SELECT“ blinkt, bis der gewünschte PTY-Code auf dem Display-Fenster erscheint.

- Zu weiteren Details, siehe „Beschreibung der PTY-Codes“ auf Seite 35.

- 3 Drücken Sie PTY SEARCH erneut, während der im vorherigen Schritt ausgewählte PTY-Code noch immer auf dem Display-Fenster ist.

Während der Suche, wechseln sich die Anzeigen „SEARCH“ und der ausgewählte PTY-Code auf dem Display-Fenster ab.

Das System durchsucht 30 voreingestellte UKW-Sender, stoppt, wenn der von Ihnen ausgesuchte gefunden ist, und gibt diesen Sender wieder.

Weitersuchen nach dem ersten Stopp

Drücken Sie PTY SEARCH erneut, während die Anzeigen auf dem Display-Fenster blinken.

Wenn kein Programm gefunden wird, erscheint „NOT FOUND“ auf dem Display-Fenster.

PTY-Codes

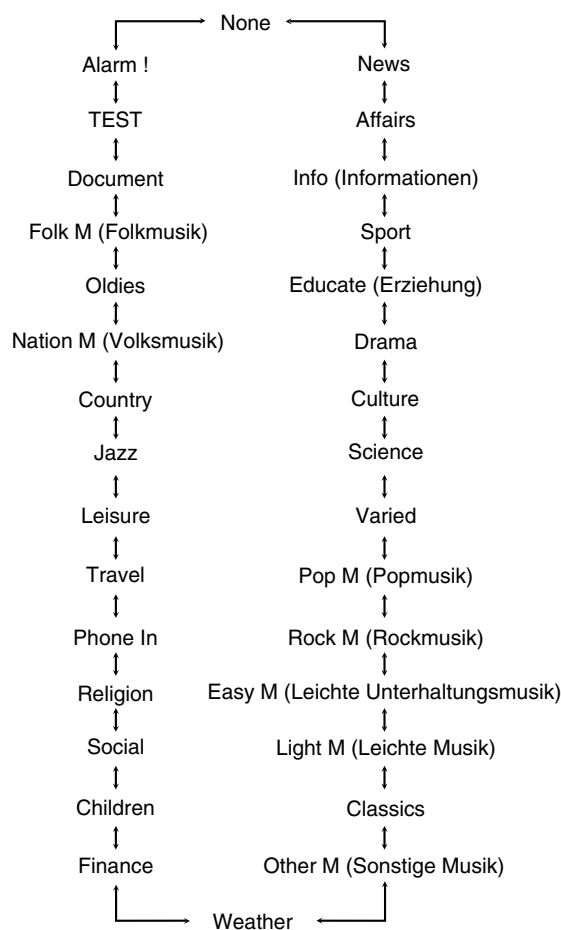

Tuner-Bedienung

Beschreibung der PTY-Codes:

News:	Nachrichten.
Affairs:	Themenprogramm, das Nachrichten aufgreift und sich darüber genauer äußert—Debatten oder Analysen.
Info:	Programme, die im weitesten Sinne Hilfestellung leisten sollen.
Sport:	Programme, die alle Aspekte des Sports betrachten.
Educate:	Erzieherische Programme.
Drama:	Alle Radiospiele und -Serien.
Culture:	Programme, die alle Aspekte der nationalen oder regionalen Kultur, einschließlich Sprache, Theater usw. betrachten.
Science:	Programme über Naturwissenschaften und Technologie.
Varied:	Hauptsächlich für sprachbasierte Programme, wie z. B. Quizshows, Spiele und Interviews.
Pop M:	Kommerzielle Populär-Musik.
Rock M:	Rockmusik.
Easy M:	Aktuelle zeitgenössische Musik, eingestuft als „berieselnd“.
Light M:	Instrumentalmusik und Stimmen oder Chorarbeiten.
Classics:	Aufführungen von wichtigen Orchestern, Symphonien, Kammermusik usw.
Other M:	Musik, die in keine der anderen Kategorien passt.
Weather:	Wetterberichte und Vorhersagen.
Finance:	Berichte über Aktienmärkte, Wirtschaft, Handel usw.
Children:	Programme für junges Publikum.
Social:	Programme über Soziologie, Geschichte, Geographie, Psychologie und Gesellschaft.
Religion:	Programme zu Religion.
Phone In:	Miteinbeziehung von Zuhörern, die ihre Ansichten entweder am Telefon oder vor einem öffentlichen Forum darlegen.
Travel:	Reiseinformationen.
Leisure:	Programme über Freizeitaktivitäten.
Jazz:	Jazz-Musik.
Country:	Lieder, die aus den Südstaaten Amerikas kommen oder deren musikalische Tradition fortführen.
Nation M:	Aktuelle Populärmusik eines Staates oder einer Region in der Landessprache.
Oldies:	Musik aus dem sogenannten „Goldenen Zeitalter“ der Populärmusik.
Folk M:	Musik, die ihre Wurzeln in der musikalischen Kultur eines bestimmten Landes hat.
Document:	Programme über Fakten, in investigativem Stil präsentiert.
TEST:	Sendungen zum Testen von Sendungsgeräten oder -einheiten für den Notfall.
Alarm !:	Notfallmeldungen.

Die Klassifizierung der PTY-Codes bei einigen UKW-Sendern kann sich von der oben angegebenen unterscheiden.

Kurzfristiges Umschalten zu einem Sender nach Wunsch

Ein weiterer angenehmer RDS-Service wird „Enhanced Other Network“ genannt.

Dies erlaubt dem System, kurzzeitig auf ein Sendeprogramm Ihrer Wahl (TA, NEWS, und/oder INFO) von einem anderen Sender zu wechseln, außer in den folgenden Fällen:

- Wenn Sie einen Nicht-RDS-Sender hören (alle AM (MW)-Sender, einige UKW-Sender und andere Quellen).
- Wenn das System im Standby-Modus ist.

Bevor Sie beginnen, bedenken Sie...

Die Funktion Enhanced Other Network ist nur auf die voreingestellten Sender anwendbar.

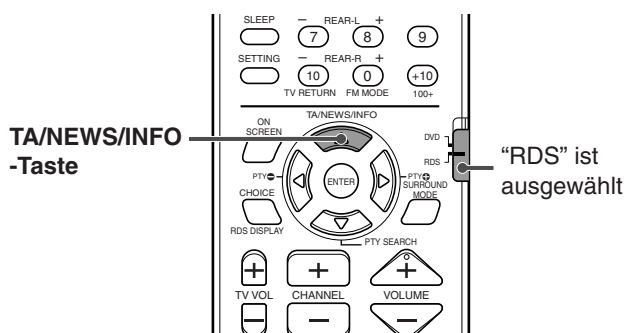

Drücken Sie TA/NEWS/INFO wiederholt, bis die gewünschte Programmart (TA/NEWS/INFO)-Anzeige auf dem Display erscheint.

Bei jedem Drücken der Taste, wechselt die Anzeige auf dem Display-Fenster und zeigt folgendes an:



Die Programmtyp-Anzeige

- ⇒ TA ⇒ NEWS ⇒ INFO ⇒ TA/NEWS ⇒ TA/INFO
- ⇒ NEWS/INFO ⇒ TA/NEWS/INFO ⇒ None
- ⇒ (zurück zum Anfang)

- **TA:** Verkehrsmeldungen in Ihrer Umgebung.
- **NEWS:** Nachrichten.
- **INFO:** Programm, das im weitesten Sinne Hilfestellung leisten soll.

Wie die Funktion Enhanced Other Network wirklich funktioniert:

FALL 1

Wenn kein Sender das Programm ausstrahlt, das Sie gewählt haben
Das System wählt sich weiterhin in den aktuellen Sender ein.



Wenn ein Sender das von Ihnen ausgewählte Programm auszustrahlen beginnt, wechselt das System automatisch auf diesen Sender. Die Anzeige des empfangenen PTY-Codes beginnt an zu blinken.



Wenn das Programm beendet ist, kehrt das System zu dem vorher gewählten Sender zurück, doch die Funktion Enhanced Other Network bleibt aktiviert.

FALL 2

Wenn der UKW-Sender, den Sie hören, das von Ihnen gewählte Programm ausstrahlt
Das System fährt mit dem Empfang des Senders fort, doch die Anzeige des empfangenen PTY-Codes beginnt zu blinken.



Wenn das Programm beendet ist, hört die Anzeige des empfangenen PTY-Codes auf zu blinken und bleibt beleuchtet, doch die Funktion Enhanced Other Network bleibt aktiviert.

HINWEISE:

- Im Enhanced Other Network-Standby-Modus wird dieser temporär aufgehoben, wenn Sie die abzuspielende Quelle ändern. Wenn Sie die Quelle wieder auf UKW einstellen, kehrt das System zum Enhanced Other Network-Standby-Modus zurück.
- Enhanced Other Network-Daten, gesendet von manchen Sendern, sind vielleicht nicht mit diesem System kompatibel.
- Die Funktion Enhanced Other Network funktioniert nicht bei einigen UKW-Sendern mit RDS-Service.
- Während des Hörens eines Programms über die Funktion Enhanced Other Network wird der Sender nicht gewechselt, auch wenn ein anderer Netzsender eine Ausstrahlung mit den selben Enhanced Other Network-Daten beginnt.
- Während des Hörens eines Programms über die Funktion Enhanced Other Network können Sie nur TA/NEWS/INFO und RDS DISPLAY als Tuner-Steuerungstasten verwenden.

Das von Enhanced Other Network gewählte Programm nicht mehr hören

Drücken Sie TA/NEWS/INFO erneut wiederholt, so dass die Programmart (TA/NEWS/INFO)-Anzeige auf dem Display-Fenster erlischt. Das System verlässt den Enhanced Other Network-Standby-Modus und kehrt zum vorher ausgesuchten Sender zurück.

Wenn eine Notfallmeldung (Alarm-Signal) von einem UKW-Sender ausgestrahlt wird.

Das System wählt sich automatisch in den Sender ein, außer in folgenden Fällen:

- Wenn Sie einen Nicht-RDS-Sender hören (alle AM (MW)-Sender, einige UKW-Sender und andere Quellen).
- Wenn das System im Standby-Modus ist.

Während des Empfangs einer Notfallmeldung, erscheint „Alarm!“ auf dem Display-Fenster.

Das TEST-Signal wird zum Testen von Geräten verwendet und ob diese das Alarm-Signal korrekt empfangen können.

Das TEST-Signal erzeugt im System die gleichen Vorgänge, wie das Alarm-Signal. Wenn das TEST-Signal empfangen wird, wechselt das System automatisch auf den Sender, der das TEST-Signal ausstrahlt.

Während des Empfangs des TEST-Signals, erscheint „TEST“ auf dem Display-Fenster.

Einstellung realistischer Klangfelder

Sie können die folgenden Surround-Modi verwenden, um realistische Klangfelder zu reproduzieren.

- **Dolby Surround**
 - **Dolby Pro Logic II**
 - **Dolby Digital**
- **DTS Digital Surround**
- **DAP-Modi**
- **All Channel Stereo**

■ **Dolby Surround** **Dolby Pro Logic II***

Dolby Pro Logic II verfügt über ein neu entwickeltes Mehrkanal-Wiedergabe-Format, um alle 2-Kanal-Quellen—Stereo-Quelle und Dolby Surround dekodierte Quellen—in einen 5,1 Kanal zu dekodieren.

Die matrixbasierte Kodierungs-/Dekodierungsmethode für das Dolby Pro Logic II schränkt die Abschaltfrequenz der rückwärtigen Höhen nicht ein und ermöglicht, im Gegensatz zum konventionellen Dolby Pro Logic, einen rückwärtigen Stereoklang.

Dolby Pro Logic II ermöglicht es, einen Raumklang aus dem realen Klang zu reproduzieren, ohne weitere Klänge oder Tonfärbungen hinzufügen zu müssen.

Dolby Pro Logic II verfügt über zwei Modi—den **Movie-Modus** und den **Music-Modus**:

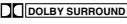
Pro Logic II Movie (PL II MOVIE)—geeignet zur Reproduktion von kodierten Dolby Surround-Quellen, die mit dem Markenzeichen  gekennzeichnet sind. Sie können Klangfelder genießen, die jenen sehr nahe kommen, die mit einzelnen 5,1 Klangkanälen erzeugt wurden.

Pro Logic II Music (PL II MUSIC)—geeignet zur Reproduktion jedweder 2-Kanal Stereo-Musikquellen. Sie können einen weiten und tiefen Klang mit diesem Modus genießen.

- Wenn Dolby Pro Logic II aktiviert ist, leuchtet die  PRO LOGIC II-Anzeige im Display-Fenster auf.

■ **Digitalformat-Anzeige im Display-Fenster**

 **DIGITAL** : leuchtet auf, wenn Dolby Digital-Signale ankommen.

 : leuchtet auf, wenn DTS Digital (Surround)-Signale ankommen.

Keine Anzeige: Keine Digitalformat-Anzeige leuchtet auf, wenn Lineare PCM-Signale oder analoge Signale ankommen.

HINWEIS: MPEG-Mehrkanal

MPEG-Mehrkanalsignale werden in Lineare PCM-Signale gewandelt, dann, sie werden reproduziert.

Dolby Digital*

Wird verwendet, um Mehrkanal-Tonstreifen der Software zu reproduzieren, die mit Dolby Digital () kodiert wurde. Die **Dolby Digital 5.1 ch (DOLBY D)** Kodierungsmethode (sog. einfaches Mehrkanal-Digital-Audio-Format) nimmt die Signale des linken vorderen, rechten vorderen, mittleren, linken hinteren, rechten hinteren und des LFE-Kanals auf und komprimiert diese digital.

Da jedes Kanalsignal gänzlich unabhängig von den anderen Kanalsignalen ist, um Störungen zu verhindern, können Sie eine viel bessere Klangqualität erzielen mit vielen Stereo- und Surround-Effekten.

HINWEIS:

Die *Dolby Digital-Software* kann grob in zwei Kategorien eingeteilt werden: *Mehrkanal-* (bis zu „5,1“ Kanälen) und *2-Kanal-Software*. Um Surround-Klänge. Während der Wiedergabe mit der *Dolby Digital 2 Kanal-Software* zu genießen, können Sie *Dolby Pro Logic II* verwenden.

■ **DTS Digital Surround****

Wird verwendet, um Mehrkanal-Tonstreifen der Software zu reproduzieren, die mit DTS Digital Surround () kodiert wurde.

DTS Digital Surround (DTS SURR) ist ein weiteres einfaches discrete Mehrkanal-Digital-Audio-Format, das als CD, LD und DVD-Software erhältlich ist.

Verglichen mit dem Dolby Digital ist das Verhältnis der Audio-Kompression relativ gering. Diese Tatsache erlaubt dem DTS Digital Surround-Format den reproduzierten Klängen zusätzliche Breite und Tiefe zu verleihen. Als Ergebnis ermöglicht DTS Digital Surround einen natürlichen, festen und klaren Klang.

Typische Mehrkanal (5,1 ch)-Reproduktion

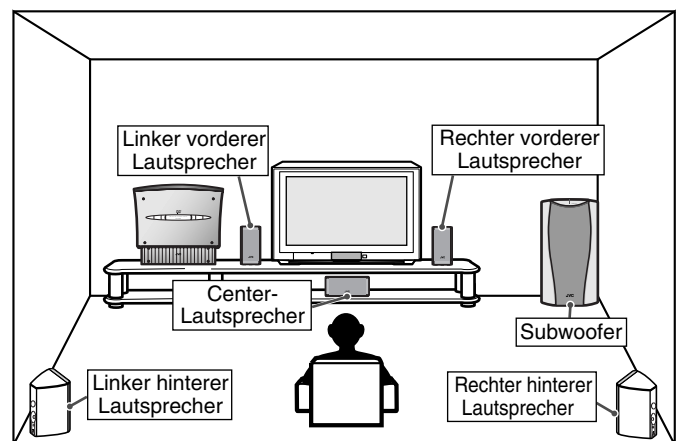

* In Lizenz von Dolby Laboratories hergestellt. „Dolby“, „Pro Logic“ und das Doppel-D-Symbol sind Warenzeichen der Dolby Laboratories.

** Hergestellt unter der Lizenz von Digital Theater Systems, Inc. US, Pat. Nr. 5,451,942 und anderer, weltweit ausgegebener oder noch schwebender Patente. „DTS“ und „DTS Digital Surround“ sind eingetragene Warenzeichen der Digital Theater Systems, Inc. Copyright 1996, Digital Theater Systems, Inc. Alle Rechte vorbehalten.

■ DAP (Digital Acoustic Processor)-Modi

Die **DAP-Modi** wurden entwickelt, um wichtige akustische Surround-Elemente zu schaffen.

Der Klang, der in einem Live Club, einer Disko, einer Konzerthalle oder einem Pavillion gehört wird, besteht aus direktem und indirektem Klang—z. B. frühen Reflektionen oder Reflektionen von hinten. Direkte Klänge erreichen den Zuhörer ohne jedwede Reflektion. Andererseits werden indirekte Klänge durch die Abstände der Decke oder der Wände verzögert (siehe Diagramm unten).

Diese indirekten Klänge sind wichtige Elemente der akustischen Surround-Effekte. Der DAP-Modus kann realistische Klangfelder reproduzieren, in dem diese indirekten Klänge hinzugefügt werden.

Die folgenden DAP-Modi können mit diesem System mitgeliefert werden:

LIVE CLUB:	Vermittelt das Gefühl in einem Live Musik Club mit einer niedrigen Decke.
DANCE CLUB:	Vermittelt den klopfenden Bassschlag.
HALL:	Vermittelt klaren Gesang und das Gefühl in einer Konzerthalle.
PAVILION:	Vermittelt das geräumige Gefühl in einem Pavillion mit hoher Decke.

Diese DAP-Modi können verwendet werden, um die akustischen Surround-Effekte hinzuzufügen, während Sie eine 2-Kanal Stereo Software (entweder analog oder lineare PCM) reproduzieren, und vermittelt das echte Gefühl „da zu sein“.

- Wenn einer der DAP-Modi ausgewählt ist, leuchtet die DSP-Anzeige im Display-Fenster auf.

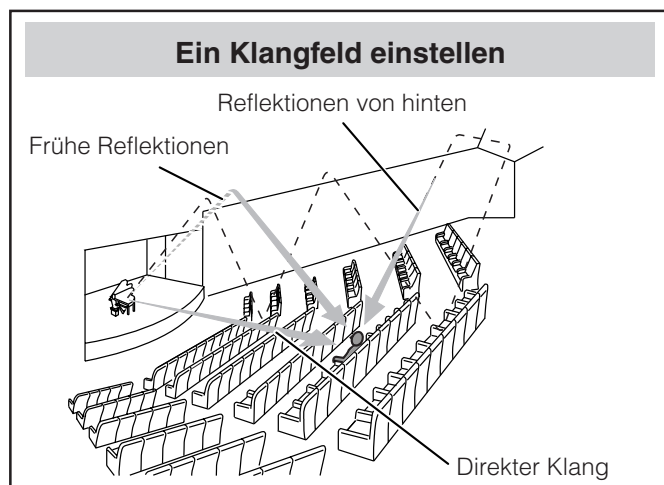

■ All Channel-Stereo

Der **All Channel Stereo (ALL CH ST.)**-Modus kann ein größeres Stereo-Klangfeld erzeugen, indem alle angeschlossenen (und aktivierten) Lautsprecher verwendet werden.

All Channel Stereo kann auch verwendet werden, während eine 2-Kanal-Stereo-Software, entweder analog oder Linear PCM, reproduziert wird.

- Wenn All Channel Stereo ausgewählt ist, leuchtet die DSP-Anzeige auf dem Display auf.

All Channel Stereo-Reproduktion

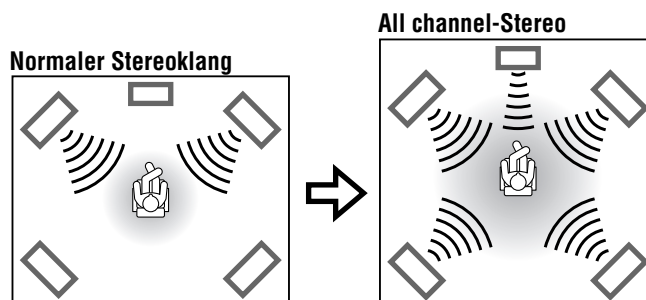

■ Die Signalanzeigen im Display-Fenster

Leuchtet auf, wenn Signale ankommen.

L C R
LFE
LS S RS

- L:** Leuchtet auf, wenn Signale des linken Kanals ankommen.
- C:** Leuchtet auf, wenn Signale des Center-Kanals ankommen.
- R:** Leuchtet auf, wenn Signale des rechten Kanals ankommen.
- LFE:** Leuchtet auf, wenn Signale des LFE- Kanals ankommen.
- LS:** Leuchtet auf, wenn Signale des linken Surround-Kanals ankommen.
- RS:** Leuchtet auf, wenn Signale des rechten Surround-Kanals ankommen.
- S:** Leuchtet auf, wenn das Signal des monauralen hinteren Kanals oder ein 2-Kanal Dolby Surround-Signal ankommt.

Verfügbare Surround-Modi für jedes Eingangssignal

○: Möglich / ×: Nicht möglich

Signale \ Modus	SURROUND OFF (Stereo)	DOLBY DIGITAL	DTS SURROUND	PLII MOVIE	PLII MUSIC	LIVE CLUB	DANCE CLUB	HALL	PAVILION	ALL CH ST.
Dolby Digital (Mehrkanal)	○	○	×	×	×	×	×	×	×	×
Dolby Digital (2-Kanal)	○	×	×	○	○	×	×	×	×	×
DTS Digital Surround (Mehrkanal)	○	×	○	×	×	×	×	×	×	×
DTS Digital Surround (2-Kanal)	○	×	×	○	○	×	×	×	×	×
Analog (AUX/FM/AM) oder Linear PCM	○	×	×	○	○	○	○	○	○	○

Einstellung realistischer Klangfelder

WICHTIG:

Wenn Sie die Fernbedienung verwenden, vergewissern Sie sich, dass der Fernbedienungsmodus-Wähler in der korrekten Position ist:

Schieben Sie ihn auf „DVD“, um alle außer RDS zu verwenden.

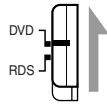

Auswahl des Surround-Modus

Das System ist so voreingestellt, dass es automatisch den optimalen Surround-Modus für jedes Eingangssignal wählt. (AUTO SURROUND MODUS).

Nur wenn Sie einen automatisch ausgewählten Surround-Modus ändern möchten, gehen Sie wie folgt vor.

- Wenn Sie den Surround-Modus geändert haben und anschließend das Gerät entweder ausschalten oder die Quelle ändern, wird erneut der Auto-Surround-Modus übernommen.

NUR über die Fernbedienung:

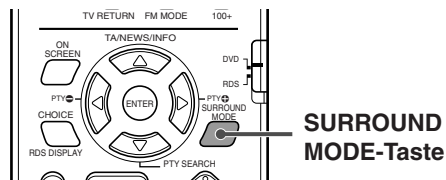

Drücken Sie SURROUND MODE.

Der aktuelle Surround-Modus wird aufgerufen und erscheint auf dem Display-Fenster.

Bei jedem Drücken der Taste, ändern Sie den Surround-Modus wie folgt:

- ⇒ **PL II MOVIE** ⇒ **PL II MUSIC** ⇒ **LIVE CLUB**
- ⇒ **DANCE CLUB** ⇒ **HALL** ⇒ **PAVILION**
- ⇒ **ALL CH ST.** ⇒ **STEREO** (Surround Aus)
- ⇒ (zurück zum Anfang)

HINWEISE:

- Wenn Sie die hinteren Lautsprecher auf „KEINE“ eingestellt haben, können Sie den DAP-Modus und das All Channel Stereo nicht verwenden. (Siehe Seiten 64 und 70.)
- Wenn die digitale Mehrkanal-Software, wie z. B. Dolby Digital oder DTS Digital Surround abgespielt wird, wird der entsprechende Mehrkanal-Surround-Modus automatisch aktiviert („DOLBY D“ oder „DTS SURR“) und Sie können den Surround-Modus („STEREO“) nur ein oder ausschalten.
- Bei der Dolby Digital 2-Kanal-Software, können Sie „PLII MUSIC“, „PLII MOVIE“ auswählen oder („STEREO“) ausschalten, indem Sie die Taste SURROUND MODE drücken.

Verwendung von Dolby Pro Logic II, Dolby Digital und DTS Digital Surround

Sobald Sie den Klang angepasst haben, wird die Anpassung für jede einzelne Signalquelle gespeichert.

NUR über die Fernbedienung:

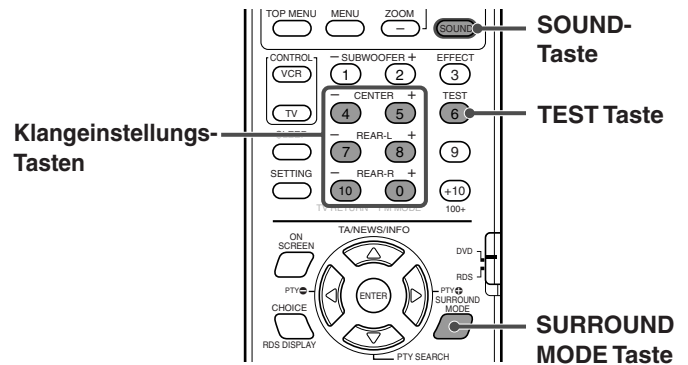

1 Start der Software-Wiedergabe.

Wenn eine Komponente gespielt wird, die an der AUX IN-Buchse oder der DIGITAL IN-Buchse angeschlossen ist, ändern Sie die Quelle auf AUX oder AUX DIGITAL. (Siehe Seite 22.)

2 Drücken Sie SURROUND MODE, um den Surround-Modus zu aktivieren.

Der Surround-Modus schaltet sich im Wechsel ein und aus (Stereo), wenn Sie diese Taste drücken.

- Wenn Sie eine Software abspielen, die mit Dolby Digital Mehrkanal kodiert wurde, wird „DOLBY D“ ausgewählt.
- Wenn Sie eine Software abspielen, die mit DTS Digital Surround kodiert wurde, wird „DTS SURR“ ausgewählt.
- Wenn Sie eine Software als die oben angegebenen abspielen, können Sie zwischen „PL II MUSIC“ oder „PL II MOVIE“ gemäß Ihrer Quelle wählen, indem Sie auf SURROUND MODE drücken.

Wenn Sie den Klang anpassen möchten, gehen Sie zu Schritt 3.

3 Drücken Sie SOUND.

Die 10 Tastenfelder sind für Klanganpassungen aktiviert.

4 Drücken Sie TEST, um zu testen, ob Sie die Klänge über alle Lautsprecher gleichgut hören.

„TEST TONE L“ und die entsprechende Signalanzeige leuchten auf dem Display-Fenster auf und der Test-Ton ertönt in folgender Reihenfolge aus den Lautsprechern:

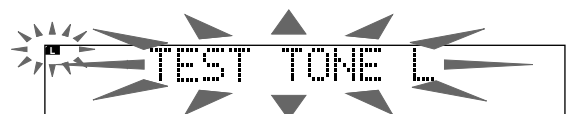

- ⇒ **Linker vorderer Lautsprecher** ⇒ **Mittlerer Lautsprecher** ⇒ **Rechter vorderer Lautsprecher** ⇒ **Rechter hinterer Lautsprecher** ⇒ **Linker hinterer Lautsprecher** ⇒ (zurück zum Anfang)

5 Anpassung des Lautsprecherpegels (-10 dB bis +10 dB).

Stellen Sie die mittleren und hinteren Lautsprecherpegel ein, indem Sie den Klang mit dem aus den vorderen Lautsprechern vergleichen.

- Um den mittleren Lautsprecherpegel anzupassen, drücken Sie CENTER +/-.
- Um den linken hinteren Lautsprecherpegel anzupassen, drücken Sie REAR-L +/-.
- Um den rechten hinteren Lautsprecherpegel anzupassen, drücken Sie REAR-R +/-.

6 Drücken Sie TEST nochmals um den Testton abzustellen.

HINWEISE:

- Wenn Sie „PL II MUSIC“, „PL II MOVIE“, „DOLBY D“ oder „DTS SURR“ als den Surround-Modus wählen, leuchtet die SURROUND-Anzeige auf.
- Sie können die Lautsprecherpegel einstellen ohne den Testton wiederzugeben.
- Wenn Sie DVD, AUX oder AUX DIGITAL als Signalquelle verwenden, können Sie die Lautsprecherpegel auch anpassen, indem Sie das Auswahl-Menü verwenden. Siehe Seiten 59 und 65.
- Wenn Sie den mittleren und die hinteren Lautsprecher auf „KEINE“ eingestellt haben, wird der Testton nicht aus diesen Lautsprecher ausgegeben, und Sie können die Lautsprecherpegel dieser Lautsprecher nicht einstellen. (Siehe Seiten 64 und 70.)
- Sie können den Testton in jedem Surround-Modus ausgeben und auch, wenn der Surround-Modus nicht aktiviert ist.

DAP-Modi und All Channel Stereo verwenden

Sobald Sie den Klang angepasst haben, wird die Anpassung für jede einzelne Signalquelle gespeichert.

- Sie können die DAP-Modi und das All Channel Stereo nicht verwenden, wenn die hinteren Lautsprecher deaktiviert sind.
- Sie können den Effektpegel für „ALL CH ST.“ einstellen.

NUR über die Fernbedienung:

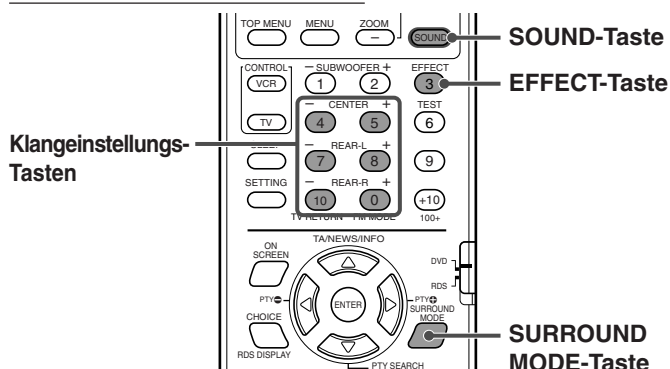

1 Spielen Sie eine 2-Kanal-Software ab, entweder analog oder über Linear PCM.

Wenn eine Komponente gespielt wird, die an der AUX IN-Buchse oder der DIGITAL IN-Buchse angeschlossen ist, ändern Sie die Quelle auf AUX oder AUX DIGITAL.

2 Drücken Sie SURROUND MODE wiederholt, bis einer der DAP-Modi—„LIVE CLUB“, „DANCE CLUB“, „HALL“, „PAVILION“—oder „ALL CH ST.“ auf dem Display erscheint.

Die DSP-Anzeige leuchtet ebenfalls im Display-Fenster auf.

Wenn Sie den Klang anpassen möchten, gehen Sie zu Schritt 3.

3 Drücken Sie SOUND.

Die 10 Tastenfelder sind für Klanganpassungen aktiviert.

4 Anpassung des Lautsprecherpegels (-10 dB to +10 dB).

- Um den linken hinteren Lautsprecherpegel anzupassen, drücken Sie REAR-L +/-.
- Um den rechten hinteren Lautsprecherpegel anzupassen, drücken Sie REAR-R +/-.

Nur für „ALL CH ST.“:

- Um den mittleren Lautsprecherpegel anzupassen, drücken Sie CENTER +/-.

5 Nur für DAP-Modi: Drücken Sie EFFECT, um den gewünschten Effektpegel auszuwählen (1 bis 5).

Bei jedem Drücken der Taste, ändert sich der Effektpegel wie folgt:

⇒ DSP EFFECT 1 ⇒ DSP EFFECT 2 ⇒ DSP EFFECT 3
⇒ DSP EFFECT 4 ⇒ DSP EFFECT 5 ⇒ (zurück zum Anfang)

Je höher die Nummer, desto kraftvoller wird der ausgewählte Modus (Normalerweise können Sie diesen auf „EFFECT 3“ einstellen).

HINWEISE:

- Wenn Sie DVD, AUX oder AUX DIGITAL als Signalquelle verwenden, können Sie die Lautsprecherpegel auch anpassen, indem Sie das Auswahl-Menü verwenden. Siehe Seiten 59 und 65.
- Sie können keinen der DAP-Modi und All Channel Stereo auswählen, wenn Software abgespielt wird, die mit Dolby Digital oder DTS Digital Surround kodiert wurde.

Fortgeschrittene Bedienung

Dieser Teil erläutert die fortgeschrittene Bedienung der Wiedergabe von DVD, Video CD, SVCD und Audio CD über die Fernbedienung.

Für die Wiedergabe von MP3 siehe Seite 55 und für die Wiedergabe von JPEG siehe Seite 57.

- **DVD VIDEO SUPER AUDIO CD** zeigt die Disc-Typen, auf welche die Bedienung anwendbar ist.
- Bevor Sie den DVD-Player über die Fernbedienung steuern können, drücken Sie DVD.
- Schalten Sie Ihr Fernsehgerät ein und wählen Sie den richtigen Eingangsmodus für Ihr Fernsehgerät.
- **Wenn "⊗" auf dem Fernsehbildschirm beim Drücken einer Taste erscheint, kann die Disc den Bedienungsschritt nicht akzeptieren oder Informationen, die für diese Bedienung benötigt werden, sind nicht auf der Disc gespeichert.**

WICHTIG:

Wenn Sie die Fernbedienung verwenden, überprüfen Sie bitte, ob der Moduswahlhebel der Fernbedienung in der korrekten Position ist: **Stellen Sie diesen auf „DVD“ ein, wenn Sie RDS nicht verwenden.**

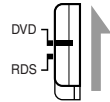

Verwendung der Bildschirmleiste

Sie können die Informationen einer Disc prüfen, während diese geladen wird und Sie können einige Funktionen über die Bildschirmleiste verwenden.

Anzeigen der Bildschirmleiste

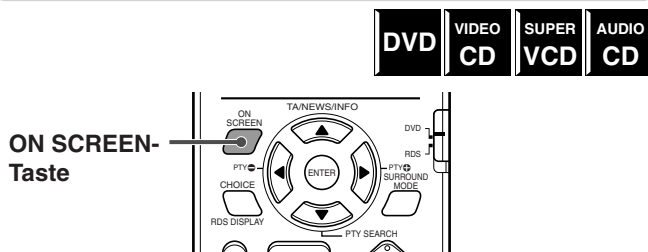

- Immer, wenn eine Disc geladen wird **Drücken Sie ON SCREEN.**

Bei jedem Drücken der Taste, erscheint die Bildschirmleiste auf dem Fernsehbildschirm.



Bsp.: Wenn eine DVD abgespielt wird

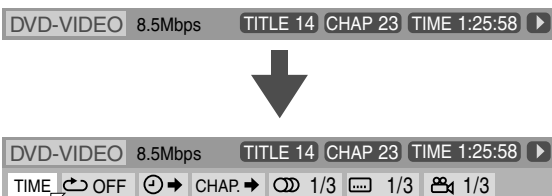

AUS

(Die Bildschirmleiste verschwindet)

(zurück zum Anfang)

Inhalt der Bildschirmleiste

- Wenn eine DVD abgespielt wird

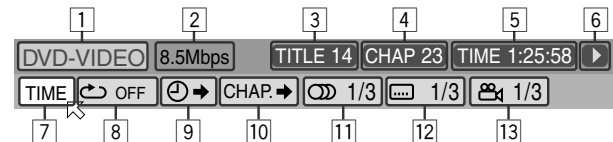

- Wenn eine SVCD abgespielt wird

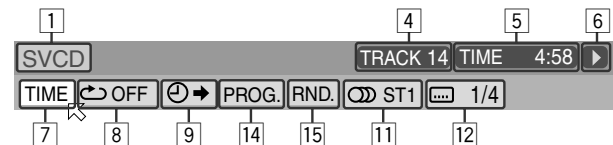

- Wenn eine VCD abgespielt wird

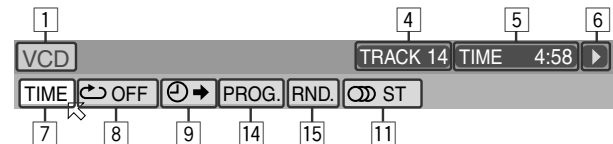

- Wenn eine CD abgespielt wird

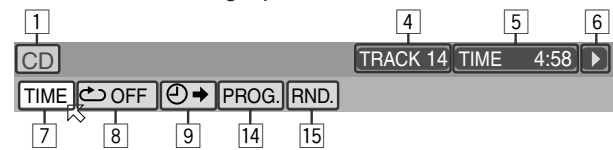

- 1: zeigt die Disc-Typ.
- 2: zeigt die aktuelle Übertragungsrate (in Megabits pro Sekunde).
- 3: zeigt die aktuelle Titelnummer.
- 4: zeigt die aktuelle Kapitelnummer (für DVD) oder Stücknummer (für Video CD/Audio CD und SVCD).
- 5: zeigt die Zeitinformation. Siehe Seite 42.
- 6: zeigt den Wiedergabezustand.
 - ▶: erscheint während der Wiedergabe.
 - ▶/◀: erscheint während dem Vorlauf/Rücklauf.
 - ▶/◀: erscheint während der Wiedergabe in Zeitlupe vorwärts/rückwärts.
 - ⏸: erscheint während der Pause.
 - ⏹: erscheint, wenn gestoppt.
- 7: Wählen Sie dies, um die Zeitinformationen (5) zu ändern. Siehe Seite 42.
- 8: Wählen Sie dies, um die Wiedergabe zu wiederholen. Siehe Seite 54.
- 9: Wählen Sie dies, für die Funktion Zeit suchen. Siehe Seite 49.
- 10: Wählen Sie dies, für die Funktion Kapitel suchen. Siehe Seite 48.
- 11: Wählen Sie dies, um die Audio-Sprache oder den Kanal zu ändern. Siehe Seiten 47 und 48.
- 12: Wählen Sie dies, um die Untertitel-Sprache zu ändern. Siehe Seite 46.
- 13: Wählen Sie dies, um den Sichtwinkel zu ändern. Siehe Seite 44.

- 14: Wählen Sie dies, um Stücke in der gewünschten Reihenfolge abzuspielen. Siehe Seite 53.
- 15: Wählen Sie dies, um Stücke in einer zufälligen Reihenfolge abzuspielen. Siehe Seite 53.

Grundlegende Bedienung über Bildschirmleiste

Bsp.: Wenn der Wiederholungs-Modus ausgewählt wird:

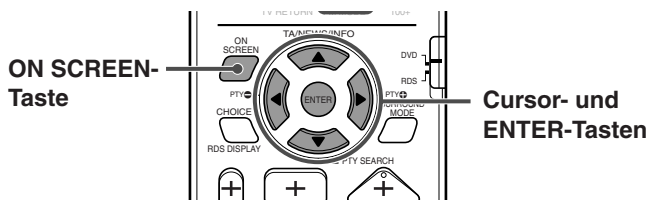

- Während der Wiedergabe oder wenn gestoppt.

1 Drücken Sie ON SCREEN zweimal.

Die Bildschirmleiste erscheint auf Ihrem Fernsehbildschirm.



2 Drücken Sie Cursor ►/◄, um das gewünschte Symbol zu führen, dann drücken Sie ENTER.

Ein Überlagerungsfenster erscheint unter der Bildschirmleiste.



- Die aktuellen Einstellungen erscheinen in dem Überlagerungsfenster.

3 Drücken Sie Cursor ▼/▲, um die gewünschte Option zu wählen.

Bei jedem Drücken der Taste, ändern sich die Optionen.



4 Drücken Sie ENTER.

Die Einstellung ändert sich und das Überlagerungsfenster wird geschlossen.



Die Bildschirmleiste ausschalten

Drücken Sie ON SCREEN.

HINWEIS:

Beachten Sie die entsprechenden Seiten für mehr Detailinformationen zu jeder Funktion.

Änderung der Zeitinformationen



Sie können die Zeitinformationen in der Bildschirmleiste und dem Display-Fenster an der Centereinheit ändern.

- Während der Wiedergabe oder wenn gestoppt.

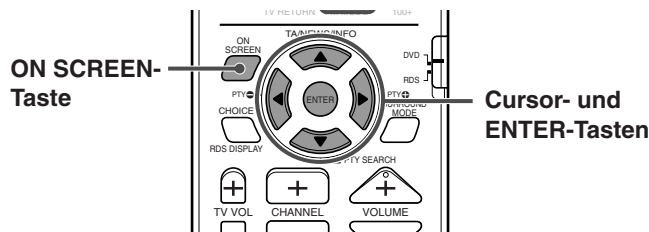

1 Drücken Sie ON SCREEN zweimal.

Die Bildschirmleiste erscheint auf Ihrem Fernsehbildschirm.

2 Drücken Sie Cursor ►/◄, um das Symbol TIME in der Bildschirmleiste zu führen.

3 Drücken Sie ENTER.

Bei jedem Drücken der Taste ändert sich die Zeitinformation wie folgt:

⇒ TIME ⇒ REM ⇒ TOTAL ⇒ T.REM
⇒ (zurück zum Anfang)

- TIME:** Abgelaufene Spielzeit des aktuellen Kapitels/Stücks
- REM:** Verbleibende Zeit des aktuellen Kapitels/Stücks
- TOTAL:** Abgelaufene Zeit der Disc
- T.REM:** Verbleibende Zeit der Disc

Die Bildschirmleiste ausschalten

Drücken Sie ON SCREEN.

HINWEIS:

- Die Zeitanzeige in der Bildschirmleiste ändert sich wie folgt:

Bsp.:

⇒ TIME 0:25:58 ⇒ REM 0:18:14 ⇒ TOTAL 1:25:58

⇒ T.REM 0:45:41 ⇒ (zurück zum Anfang)

- Während der Wiedergabe einer Video CD, SVCD oder Audio CD, wird die Ziffer zur Stundenanzeige nicht angezeigt.

Fortgeschrittene Bedienung

Aufsuchen einer gewünschten Szene über das Disc-Menü

Über das Disc-Menü können Sie einen Titel, ein Kapitel oder ein Stück abspielen, das Sie bestimmt haben.

Aufsuchen einer gewünschten Szene über das Disc-Menü

DVD

DVD-Discs verfügen normalerweise über eigene Menüs, in welchen der Disc-Inhalt gezeigt wird. Diese Menüs enthalten verschiedene Punkte, wie z. B. Filmtitel, Namen von Liedern oder Künstlerinformationen und werden auf dem Fernsehbildschirm angezeigt. Sie können eine gewünschte Szene über eben solche Menüs aufsuchen.

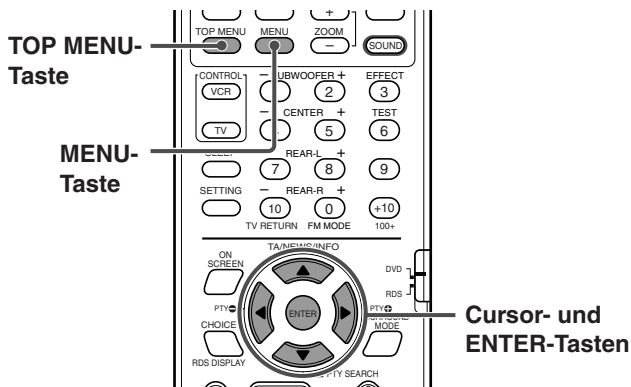

- Wenn eine DVD-Disc geladen wird

1 Drücken Sie TOP MENU oder MENU.

Das Menü erscheint auf dem Fernsehgerät.

Beispiel:

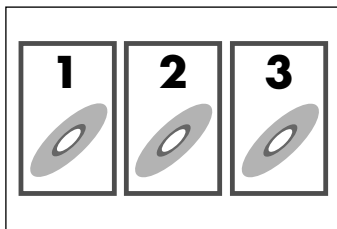

Normalerweise wird eine DVD-Disc, die mehr als einen Titel hat, über ein „Titel“-Menü verfügen, das die Titel einzeln auflistet. Drücken Sie TOP MENU, um das Titelmü anzuzeigen.

Einige DVD-Discs können aber auch über ein anderes Menü verfügen, das nicht durch Drücken der MENU-Taste angezeigt wird.

Sehen Sie sich die Anweisungen einer jeden einzelnen DVD-Disc an für deren bestimmtes Menü.

2 Verwenden Sie den Cursor ◀/▶/▲/▼, um einen gewünschten Punkt auszuwählen, dann drücken Sie ENTER.

Das System beginnt mit der Wiedergabe vom gewählten Punkt aus.

- Bei einigen Discs können Sie auch Punkte durch die Eingabe der entsprechenden Nummer über die Zahlentasten eingeben.

Aufsuchen einer gewünschten Szene über das Video CD/SVCD-Menü mit PBC

VIDEO CD SUPER VCD

Eine Video CD oder SVCD-Disc, die mit PBC aufgenommen wurde, hat ihr eigenes Menü wie eine Titelliste. Sie können die bestimmte Szene über das Menü aufsuchen. (Siehe auch Seite 7.)

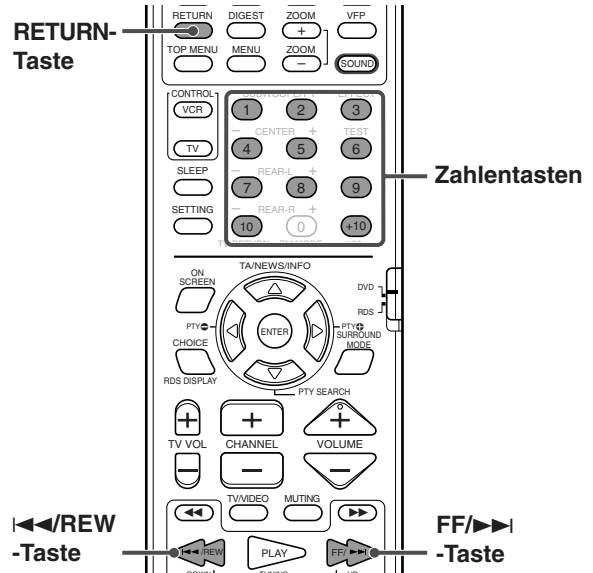

- Wenn ein Menü auf dem Fernsehbildschirm während der Wiedergabe mit PBC erscheint.

Drücken Sie Zahlentasten (1-10, +10), um die Nummer des gewünschten Punktes auszuwählen.

Das System beginnt mit der Wiedergabe vom gewählten Punkt aus.

Beispiel:

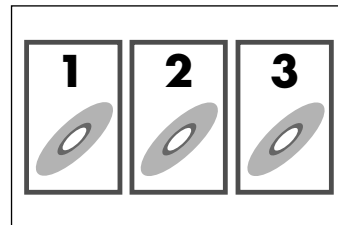

Auswahl der Zahl

Beispiel: Um 3 auszuwählen, drücken Sie 3.

Um 11 auszuwählen, drücken Sie +10, dann 1.

Zurück zum Menü

Drücken Sie RETURN.

Wenn „NEXT“ oder „PREVIOUS“ auf dem Fernsehbildschirm angezeigt wird:

- Gehen Sie auf die nächste Seite und drücken Sie FF/▶▶.
- Gehen Sie auf die vorhergehende Seite und drücken Sie ◀◀/REW.

HINWEISE:

- Wenn Sie eine PBC-kompatible Video CD/SVCD ohne die Verwendung der PBC-Funktion abspielen möchten, nehmen Sie einen der folgenden Schritte vor:
 - Beginnen Sie die Wiedergabe durch das Drücken der Zahlentaste, wenn die Wiedergabe gestoppt wurde.
 - Beginnen Sie die Wiedergabe durch das Drücken von PLAY (oder ▶ an der Centereinheit), wenn die Wiedergabe gestoppt wurde und die Stücknummer, anstatt von „PBC“ auf dem Display-Fenster erscheint.
- Zur Aktivierung der PBC-Funktion, wenn Sie eine PBC-kompatible Video CD/SVCD ohne die Verwendung der PBC-Funktion abspielen, nehmen Sie einen der folgenden Schritte vor:
 - Drücken Sie TOP MENU oder MENU.
 - Drücken Sie STOP (oder ■ an der Centereinheit) um die Wiedergabe anzuhalten, dann drücken Sie PLAY (oder ▶ an der Centereinheit).

Auswählen eines DVD-Sichtwinkels

Während der Wiedergabe einer DVD, die Mehrwinkel-Ansichten enthält, können Sie die gleiche Szene aus verschiedenen Winkeln betrachten.

Auswahl eines Sichtwinkels

DVD

Durch direkten Tastendruck:

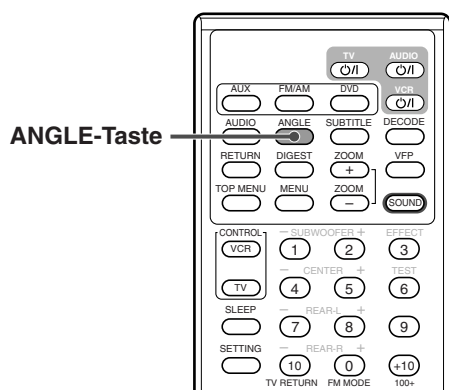

■ Während der Wiedergabe

1 Drücken Sie ANGLE.

Das folgende Überlagerungsfenster erscheint auf dem Fernsehbildschirm.

Beispiel: Der erste Sichtwinkel wird aus 3 aufgezeichneten Sichtwinkeln gewählt.

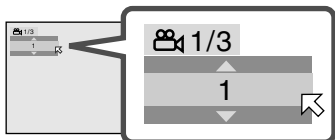

2 Drücken Sie ANGLE wiederholt, um den gewünschten Sichtwinkel zu wählen.

Bei jedem Drücken der Taste, ändert sich der Winkel der Szene.

Beispiel:

⇒ 1/3 ⇒ 2/3 ⇒ 3/3 ⇒ (zurück zum Anfang)

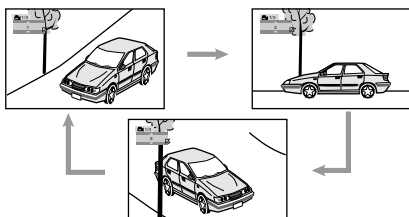

Das Überlagerungsfenster schließt sich, wenn 5 Sekunden lang keine Bedienung erfolgt.

Über die Bildschirmleiste:

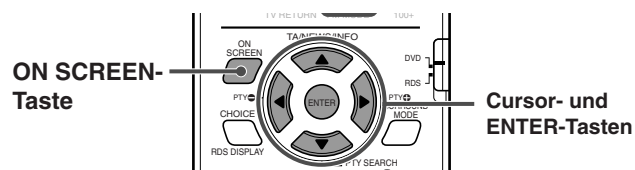

■ Während der Wiedergabe

1 Drücken Sie ON SCREEN zweimal.

Die Bildschirmleiste erscheint auf Ihrem Fernsehbildschirm.

2 Drücken Sie Cursor ►/◀, um auf in der Bildschirmleiste zu führen, dann drücken Sie ENTER.

Das folgende Überlagerungsfenster erscheint unter der Bildschirmleiste.

Beispiel: Der erste Sichtwinkel wird aus 3 aufgezeichneten Sichtwinkeln gewählt.



3 Drücken Sie Cursor ▼/▲ wiederholt, um den gewünschten Sichtwinkel zu wählen.

Bei jedem Drücken der Taste, ändert sich der Winkel der Szene.

4 Drücken Sie ENTER.

Das Überlagerungsfenster schließt sich.

Die Bildschirmleiste ausschalten

Drücken Sie ON SCREEN.

Fortgeschrittene Bedienung

Alle Sichtwinkel auf dem Fernsehbildschirm anzeigen

DVD

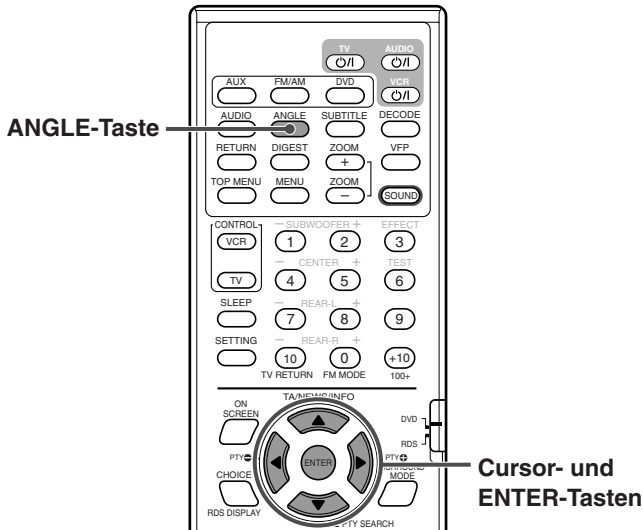

■ Während der Wiedergabe

1 Drücken und halten Sie ANGLE länger als 1 Sekunde.

Bis zu 9 Bildern der unterschiedlichen Kamerawinkel, die auf der Disc aufgezeichnet sind, erscheinen auf dem Fernsehbildschirm.

Beispiel: wenn 3 Sichtwinkel aufgezeichnet sind.

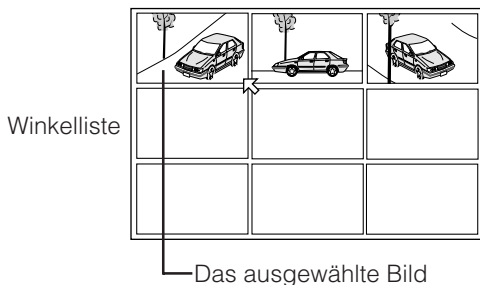

2 Drücken Sie Cursor ◀/▶/▲/▼ wiederholt, um zum gewünschten Sichtwinkel zu führen.

3 Drücken Sie ENTER.

Die Sichtwinkelliste schließt sich und die Wiedergabe beginnt in dem ausgewählten Sichtwinkel.

HINWEIS:

Während Sie die Sichtwinkelliste auf dem Fernsehbild sehen, können Sie keinen Ton hören.

Änderung der Untertitel-Sprache und Audio-Sprache

Während der Wiedergabe einer DVD (oder SVCD), die Untertitel in verschiedenen Sprachen enthält, können Sie wählen, dass die Untertitel-Sprache auf dem Fernsehbildschirm angezeigt wird.

Wenn eine DVD Audio-Sprachen (Soundtrack) enthält, können Sie die Sprache (Soundtrack) auswählen, die Sie hören möchten.

- Sie können ebenfalls den Audio-Kanal einer Video CD/ SVCD Disc wählen.

Auswahl der Untertitel-Sprache

DVD SUPER VCD

Durch direkten Tastendruck:

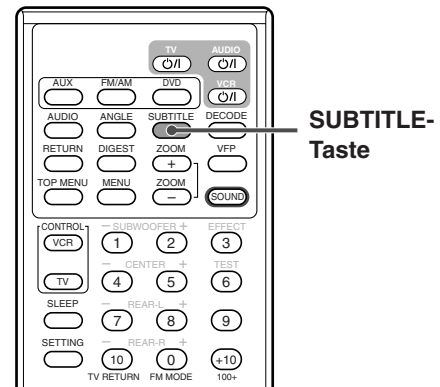

■ Während der Wiedergabe

1 Drücken Sie SUBTITLE.

Das folgende Überlagerungsfenster erscheint auf dem Fernsehbildschirm.

Beispiel (DVD): „DEUTSCH“ wurde von den 3 aufgezeichneten Untertitel-Sprachen ausgewählt.

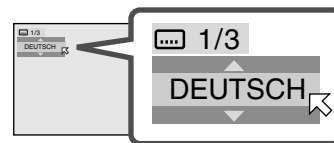

2 Drücken Sie SUBTITLE wiederholt, um die gewünschte Untertitel-Sprache auszuwählen.

Bei jedem Drücken der Taste, ändert sich die Untertitel-Sprache.

Für SVCD

- Eine SVCD kann bis zu vier Untertitel-Sprachen enthalten. Das Drücken von SUBTITLE, ändert den Untertitel, egal ob Untertitel aufgezeichnet sind oder nicht (Untertitel wird nicht geändert, wenn kein Untertitel aufgezeichnet ist.)

Das Überlagerungsfenster schließt sich, wenn 5 Sekunden lang keine Bedienung erfolgt.

HINWEIS:

Manche Untertitel-Sprachen werden im Überlagerungsfenster abgekürzt. Siehe "Die Sprachencode-Liste" auf Seite 61.

Über die Bildschirmleiste:

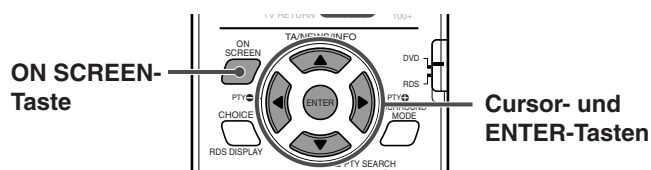

■ Während der Wiedergabe

1 Drücken Sie ON SCREEN zweimal.

Die Bildschirmleiste erscheint auf Ihrem Fernsehbildschirm.

2 Drücken Sie Cursor ►/◄, um zum Symbol in der Bildschirmleiste zu führen, dann drücken Sie ENTER.

Das folgende Überlagerungsfenster erscheint unter der Bildschirmleiste.

Beispiel (DVD): „DEUTSCH“ wurde von den 3 aufgezeichneten Untertitel-Sprachen ausgewählt.



3 Drücken Sie Cursor ▼/▲ wiederholt, um die gewünschte Untertitel-Sprache auszuwählen.

Bei jedem Drücken der Taste, ändert sich die Untertitel-Sprache.

4 Drücken Sie ENTER.

Das Überlagerungsfenster schließt sich.

Die Bildschirmleiste ausschalten

Drücken Sie ON SCREEN.

Auswahl der Audio-Sprache

DVD

Durch direkten Tastendruck:

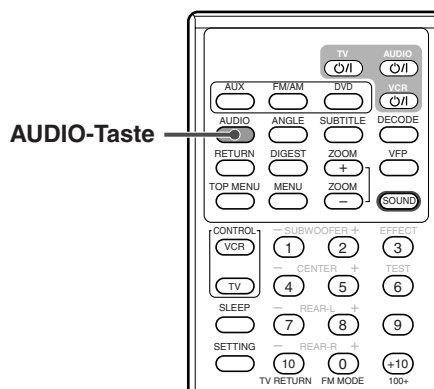

■ Während der Wiedergabe

1 Drücken Sie AUDIO.

Das folgende Überlagerungsfenster erscheint auf dem Fernsehbildschirm.

Beispiel: „DEUTSCH“ wurde von den 3 aufgezeichneten Audio-Sprachen ausgewählt.

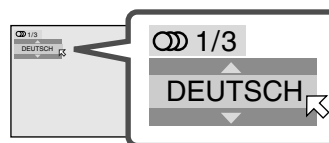

2 Drücken Sie AUDIO wiederholt, um die gewünschte Audio-Sprache auszuwählen.

Bei jedem Drücken der Taste, ändert sich die Audio-Sprache.

Das Überlagerungsfenster schließt sich, wenn 5 Sekunden lang keine Bedienung erfolgt.

HINWEIS:

Manche Audio-Sprachen werden im Überlagerungsfenster abgekürzt. Siehe "Die Sprachencode-Liste" auf Seite 61.

Fortgeschrittene Bedienung

Über die Bildschirmleiste:

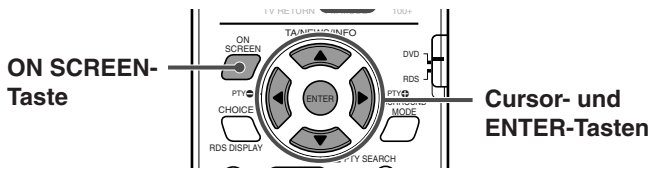

■ Während der Wiedergabe

1 Drücken Sie ON SCREEN zweimal.

Die Bildschirmleiste erscheint auf Ihrem Fernsehbildschirm.

2 Drücken Sie Cursor ►/◄, um zum Symbol in der Bildschirmleiste zu führen, dann drücken Sie ENTER.

Das folgende Überlagerungsfenster erscheint unter der Bildschirmleiste.

Beispiel: „DEUTSCH“ wurde von den 3 aufgezeichneten Audio-Sprachen ausgewählt.

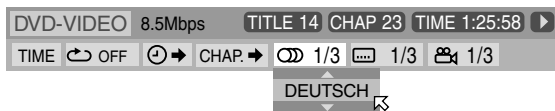

3 Drücken Sie Cursor ▼/▲ wiederholt, um die gewünschte Audio-Sprache auszuwählen.

Bei jedem Drücken der Taste, ändert sich die Audio-Sprache.

4 Drücken Sie ENTER.

Das Überlagerungsfenster schließt sich.

Die Bildschirmleiste ausschalten

Drücken Sie ON SCREEN.

HINWEIS:

Manche Audio-Sprachen werden im Überlagerungsfenster abgekürzt. Siehe „Die Sprachencode-Liste“ auf Seite 61.

Auswahl des Audio-Kanals



Wenn Sie Karaoke-Video-CDs oder –SVCDs abspielen, können Sie Karaoke genießen, indem Sie den abzuspielenden Audio-Kanal wählen.

- Der Klang eines jeden Audio-Kanals hängt vom Inhalt der Disc ab.

Durch direkten Tastendruck:

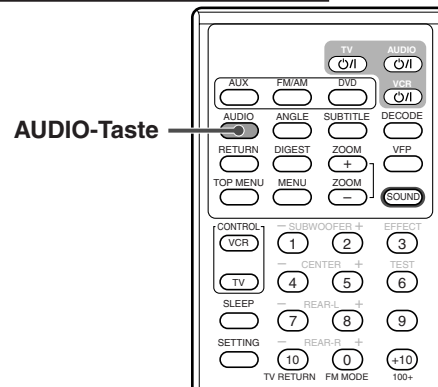

■ Während der Wiedergabe

1 Drücken Sie AUDIO.

Das folgende Überlagerungsfenster erscheint auf dem Fernsehbildschirm.

Beispiel: „ST“ (stereo) wurde von den 3 aufgezeichneten Audio-Kanälen ausgewählt.

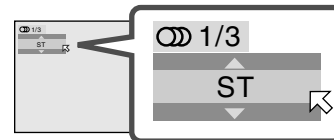

2 Drücken Sie AUDIO wiederholt, um den gewünschten Audio-Kanal auszuwählen.

Bei jedem Drücken der Taste, ändern sich die Audio-Kanäle.

Beispiel für VCD:

⇒ ST ⇒ L ⇒ R ⇒ (zurück zum Anfang)

- **ST:** Hören einer normalen Stereo-Wiedergabe.
- **L:** Hören des L (linken) Audio-Kanals.
- **R:** Hören des R (rechten) Audio-Kanals.

Beispiel für SVCD:

⇒ ST 1 ⇒ ST 2 ⇒ L 1 ⇒ R 1 ⇒ L 2 ⇒ R 2

⇒ (zurück zum Anfang)

• **ST 1/ST 2:**

Hören einer normalen Stereo-Wiedergabe vom ST 1 oder 2 Kanal.

• **L 1/L 2:**

Hören des L (linken) 1 oder 2 Audio-Kanals.

• **R 1/R 2:**

Hören des R (rechten) 1 oder 2 Audio-Kanals.

Das Überlagerungsfenster schließt sich, wenn 5 Sekunden lang keine Bedienung erfolgt.

Über die Bildschirmleiste:

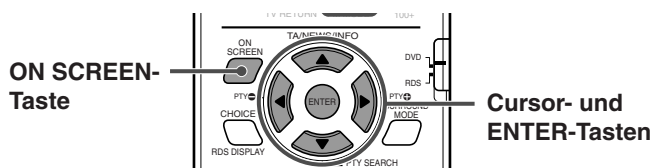

■ Während der Wiedergabe

1 Drücken Sie ON SCREEN zweimal.

Die Bildschirmleiste erscheint auf Ihrem Fernsehbildschirm.

2 Drücken Sie Cursor ►/◄, um zum Symbol in der Bildschirmleiste zu führen, dann drücken Sie ENTER.

Das folgende Überlagerungsfenster erscheint unter der Bildschirmleiste.

Beispiel: „ST“ (stereo) wurde von den 3 aufgezeichneten Audio-Kanälen ausgewählt.

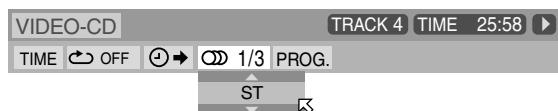

3 Drücken Sie Cursor ▼/▲ wiederholt, um den/die gewünschte(n) Audio-Kanal (Kanäle) auszuwählen.

Bei jedem Drücken der Taste, ändern sich die Audio-Kanäle.

4 Drücken Sie ENTER.

Das Überlagerungsfenster schließt sich.

Die Bildschirmleiste ausschalten

Drücken Sie ON SCREEN.

Wiedergabe von einer bestimmten Position auf einer Disc

Sie können die Wiedergabe eines Titels, Kapitels oder Stückes von einer von Ihnen bestimmten Position starten. Sie können auch eine Disc von einem vorher bestimmten Zeitpunkt starten.

Aufsuchen eines gewünschten Kapitels über die Bildschirmleiste

DVD

Wenn Sie eine DVD-Disc wiedergeben, können Sie die Kapitelnummer, die abgespielt werden soll, auf der Bildschirmleiste eingeben.

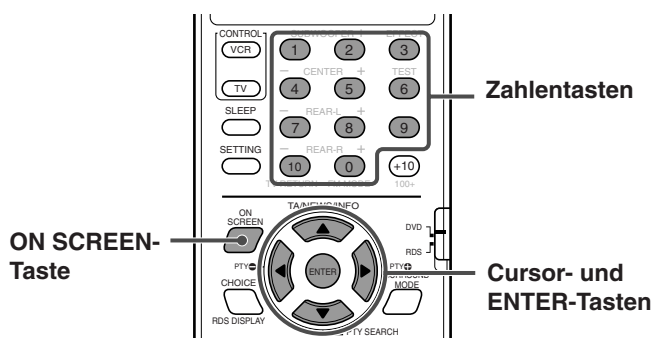

■ Während der Wiedergabe

1 Drücken Sie ON SCREEN zweimal.

Die Bildschirmleiste erscheint auf Ihrem Fernsehbildschirm.

2 Drücken Sie Cursor ►/◄, um zum Symbol in der Bildschirmleiste zu führen, dann drücken Sie ENTER.

Das folgende Überlagerungsfenster erscheint unter der Bildschirmleiste.

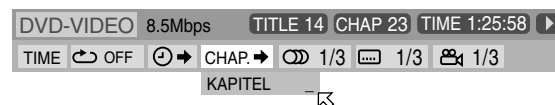

3 Drücken Sie die Zahlentasten (0-10), um die gewünschte Kapitelnummer einzugeben.

Beispiel:

Um die Kapitelnummer 8 zu wählen: Drücken Sie 8.

Um die Kapitelnummer 10 zu wählen: Drücken Sie 10.

Um die Kapitelnummer 37 zu wählen: Drücken Sie 3, dann 7.

Eine falsche Eingabe korrigieren

Wiederholen Sie Schritt 3, bis die korrekte Nummer in dem Überlagerungsfenster erscheint.

4 Drücken Sie ENTER.

Das System beginnt die Wiedergabe von dem ausgewählten Kapitel aus.

Die Bildschirmleiste ausschalten

Drücken Sie ON SCREEN.

HINWEISE:

- Die Taste +10 kann in dieser Funktion nicht verwendet werden.
- Sie können bis zu 99 Kapitel anwählen.

Fortgeschrittene Bedienung

Aufsuchen einer gewünschten Position durch Angeben der Zeit



Sie können die Wiedergabe von einer gewünschten Position beginnen, indem Sie die abgelaufene Zeit von dem Anfang des aktuellen Titels (für ein DVD Video) oder von dem Anfang einer Disc (für Video CD/SVCD/Audio CD) bestimmen.

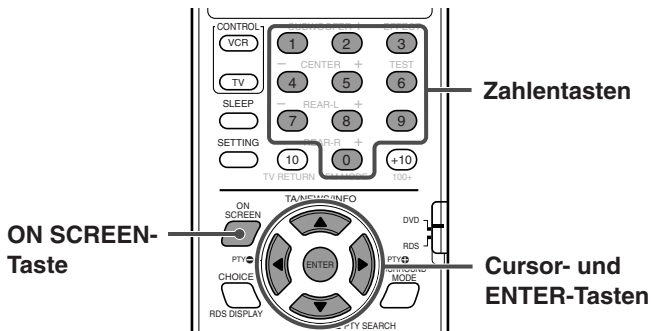

- Für DVD: Während der Wiedergabe
- Für Video CD/SVCD: Wenn gestoppt oder während der Wiedergabe ohne die PBC-Funktion.
- Für Audio CD: Während der Wiedergabe oder wenn gestoppt.

- 1 Drücken Sie ON SCREEN zweimal.
Die Bildschirmleiste erscheint auf Ihrem Fernsehbildschirm.
- 2 Drücken Sie Cursor $\blacktriangleright/\blacktriangleleft$, um ⏪ zum Symbol ⏩ in der Bildschirmleiste zu führen, dann drücken Sie ENTER.

Das folgende Überlagerungsfenster erscheint unter der Bildschirmleiste.

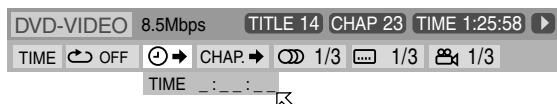

- 3 Verwenden Sie die Zahlentasten (0-9), um die Zeit einzugeben.

Beispiel:

Wiedergabe von der Stelle 2 (Stunden): 34 (Minuten): 08 (Sekunden) abgelaufen

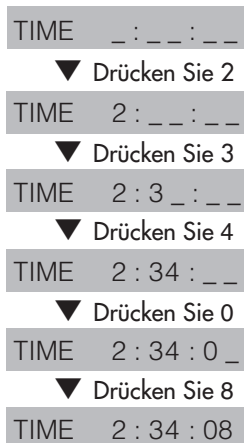

Eine falsche Eingabe korrigieren

Drücken Sie Cursor \blacktriangleleft wiederholt, bis die falsche Nummer gelöscht ist, dann drücken Sie die Zahlennummern, um die korrekte Nummer einzugeben.

- 4 Drücken Sie ENTER.

Das System beginnt die Wiedergabe von der angegebenen Zeit.

Die Bildschirmleiste ausschalten

Drücken Sie ON SCREEN.

HINWEISE:

- Sie können auch die Taste 10 verwenden, um die "0" einzugeben.
- Die Taste +10 kann in dieser Funktion nicht verwendet werden.
- Sie können die Zeit in Stunden/Minuten/Sekunden bei einer DVD und in Minuten/Sekunden bei einer Video CD/SVCD/Audio CD einstellen.

Aufsuchen einer gewünschten Szene über den Digest-Bildschirm



Das System kann die Eröffnungsszene jedes Titels oder Kapitels einer DVD oder jedes Stücks einer Video CD/SVCD anzeigen.

Sie können den gewünschten Titel oder das gewünschte Stück aus der Eröffnungsszene, die auf dem Fernsehbildschirm gezeigt wird, auswählen.

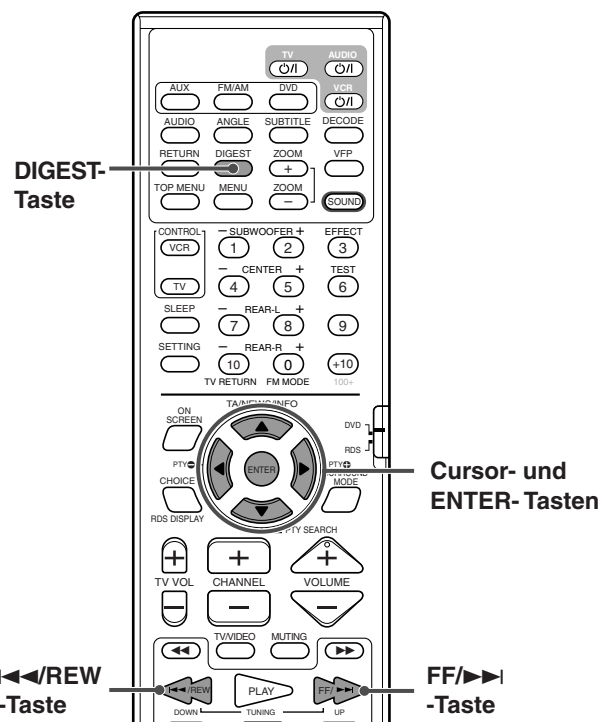

- Für DVD: Wenn gestoppt oder während der Wiedergabe.
- Für Video CD/SVCD: Wenn gestoppt oder während der Wiedergabe ohne die PBC-Funktion.

- 1 Drücken Sie DIGEST.

Bis zu 9 Eröffnungsszenen werden angezeigt.

Diese Szene ist ausgewählt worden.



- **Wenn eine DVD gestoppt ist:**
Die Eröffnungsszene von jedem Titel erscheint auf dem Fernsehbildschirm.
- **Während der DVD-Wiedergabe:**
Die Eröffnungsszene von jedem Kapitel im aktuellen Titel erscheint auf dem Fernsehbildschirm.
- **Wenn eine Video CD oder SVCD geladen wird:**
Die Eröffnungsszene von jedem Stück erscheint auf dem Fernsehbildschirm.

2 Drücken Sie Cursor ◀/▶/▲/▼, um ↻ auf die gewünschte Szene zu führen.

- Wenn mehr als 9 Szenen vorhanden sind, wird der Digest-Bildschirm mehr als nur eine Seite haben.

Andere Seiten des Digest-Bildschirms anzeigen

Drücken Sie ▶▶, um die nächste Seite anzuzeigen.
Drücken Sie ◀◀, um die vorherige Seite anzuzeigen.

ODER

Um die vorherige Seite anzuzeigen, drücken Sie Cursor ◀/▶/▲/▼, und wählen die linke obere Szene, dann drücken Sie Cursor ◀.

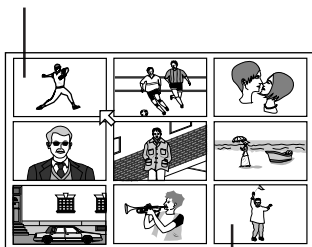

Um die nächste Seite anzuzeigen, drücken Sie Cursor ◀/▶/▲/▼, und wählen die rechte untere Szene, dann drücken Sie Cursor ▶.

3 Drücken Sie ENTER.

Das System beginnt die Wiedergabe von der ausgewählten Szene aus.

HINWEIS:

Bei einigen Discs—je nach Inhalt - kann es dauern, bis alle Szenen auf dem Fernsehbildschirm angezeigt werden.

Spezielle Bildwiedergabe

Dieses System bietet spezielle Bildwiedergabe-Funktionen, einschließlich Bild-für-Bild, Strobe (kontinuierliche Fotos), Zeitlupe und Zoom.

Wiedergabe Bild für Bild

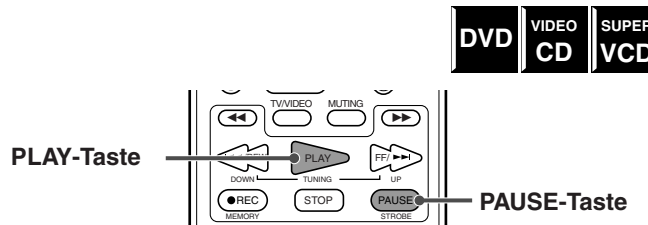

- Während der Wiedergabe

Drücken Sie PAUSE wiederholt.

Bei jedem Drücken der Taste, geht das Standbild zum nächsten Bild über.

Zur normalen Wiedergabe zurückkehren

Drücken Sie PLAY (oder ▶ an der Centereinheit).

HINWEIS:

Sie können die obige Bedienung auch durch die Verwendung von II an der Centereinheit durchführen.

Anzeige fortlaufender Standbilder

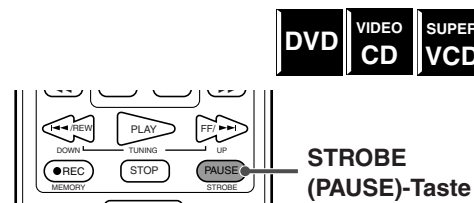

- Während der Wiedergabe

1 Drücken Sie STROBE (PAUSE) an der Stelle, die Sie als fortlaufende Standbilder sehen möchten.

Wiedergabe wird angehalten.

2 Drücken und halten Sie STROBE (PAUSE) länger als 1 Sekunde.

9 gleiche Bilder (Standbilder) erscheinen auf dem Fernsehbildschirm. Sie können im nächsten Schritt von einem Bild zum nächsten fortschreiten.

3 Drücken Sie STROBE (PAUSE) einmal.

Das Bild in der Mitte der oberen Reihe zeigt fortgeschrittenes Bild zum linken Bild.

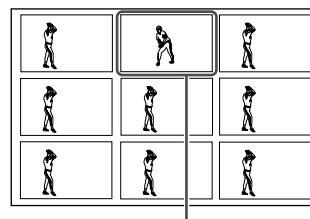

Fortgeschrittenes Bild

Jedes Drücken der Taste STROBE (PAUSE) geht zum nächsten Bild über.

Wenn Sie PLAY, anstatt STROBE (PAUSE) drücken, wird jedes Bild in normaler Wiedergabegeschwindigkeit angewählt, allerdings mit einer Zeitverzögerung über die ganzen 9 Bilder hinweg. (Der Ton ist ausgeschaltet).

FORTSETZUNG AUF FOLGENDER SEITE

Fortgeschrittene Bedienung

Rückkehr zum normalen Bildschirm

Drücken und halten Sie STROBE (PAUSE) länger als 1 Sekunde.

HINWEISE:

- Wenn Sie STROBE (PAUSE) während der Wiedergabe länger als eine Sekunde drücken und halten, werden die 9 Standbilder auch angezeigt, doch sie werden in normaler Wiedergabegeschwindigkeit mit einer Zeitverzögerung angewählt (Der Ton ist ausgeschalten).
- Sie können die obige Bedienung auch durch die Verwendung von **||** an der Centereinheit durchführen.

Wiedergabe in Zeitlupe

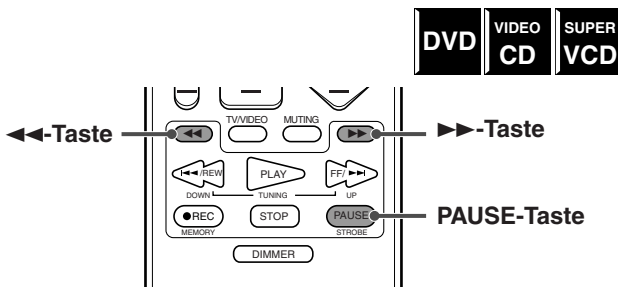

■ Während der Wiedergabe

1 Drücken Sie an der Stelle PAUSE, an der Sie die Wiedergabe in Zeitlupe beginnen möchten. Das System hält die Wiedergabe an.

2 Drücken Sie **▶▶** oder **◀◀**.

- Für eine Wiedergabe in Zeitlupe vorwärts, drücken Sie **▶▶**.
- Für eine Wiedergabe in Zeitlupe rückwärts, drücken Sie **◀◀**.

Bei jedem Drücken der Taste, ändert sich die Wiedergabegeschwindigkeit wie folgt:

Vorwärts:

▶▶ 1/32 ⇒ **▶▶ 1/16** ⇒ **▶▶ 1/8** ⇒ **▶▶ 1/4**
⇒ **▶▶ 1/2**

Rückwärts:

◀◀ 1/32 ⇒ **◀◀ 1/16** ⇒ **◀◀ 1/8** ⇒ **◀◀ 1/4**
⇒ **◀◀ 1/2**

Zeitlupenwiedergabe anhalten

Drücken Sie PAUSE.

Rückkehr zur normalen Wiedergabe

Drücken Sie PLAY.

HINWEISE:

- Während der Zeitlupen-Wiedergabe können Sie keinen Ton hören.
- Wiedergabe in Zeitlupe rückwärts funktioniert nicht bei Video CDs und SVCDs.

Verkleinerung/Vergrößerung

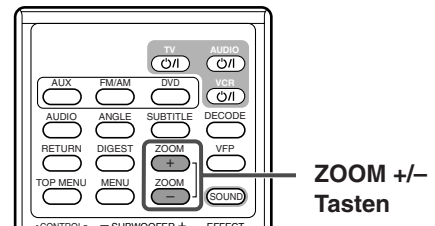

■ Während der Wiedergabe oder wenn gestoppt.

1 Drücken Sie ZOOM + oder -.

- Um etwas zu vergrößern, drücken Sie ZOOM +. Bei jedem Drücken von ZOOM +, ändert sich der Vergrößerungsmaßstab wie folgt.

x 2 ⇒ **x 4** ⇒ **x 8** ⇒ **x 16** ⇒ **x 32** ⇒ **x 64** ⇒ **x 128**
⇒ **x 256** ⇒ **x 512** ⇒ **x 1024**

- Um etwas zu verkleinern, drücken Sie ZOOM -. Bei jedem Drücken von ZOOM -, ändert sich der Vergrößerungsmaßstab wie folgt.

x 1/2 ⇒ **x 1/4** ⇒ **x 1/8**

Beispiel: Wenn x4-Zoom ausgewählt wurde.

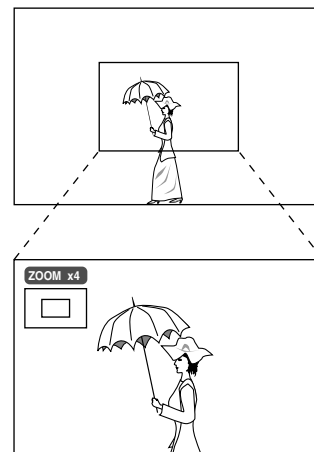

Bei einer Vergrößerung wird die aktuelle Vergrößerung und die vergrößerte Stelle der Szene in der linken oberen Ecke des Bildschirms angezeigt. (Bei einer Verkleinerung wird nur die aktuelle Vergrößerung angezeigt.)

2 Bei einer Vergrößerung drücken Sie Cursor **◀/▶/▲/▼**, um den Vergrößerungsausschnitt zu verschieben.

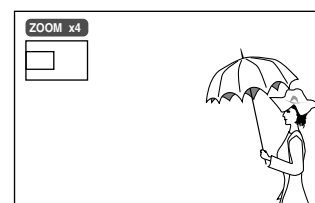

Rückkehr zur normalen Wiedergabe

Drücken Sie ENTER.

HINWEISE:

- Bei einer Vergrößerung kann das Bild verzerrt sein.
- Bei einer Verkleinerung funktioniert der Cursor **◀/▶/▲/▼** nicht.

Änderung der VFP-Einstellungen



Die Funktion VFP (Video Fine Processor) ermöglicht es Ihnen, die Bildeigenschaften gemäß der Programmierart, dem Bildton oder den persönlichen Vorzügen anzupassen.

Bevor Sie beginnen, bedenken Sie...

Es gibt eine Zeitbegrenzung, um die folgenden Schritte durchzuführen. Sollte die Einstellung aufgehoben werden, bevor Sie fertig sind, beginnen Sie erneut ab Schritt 1.

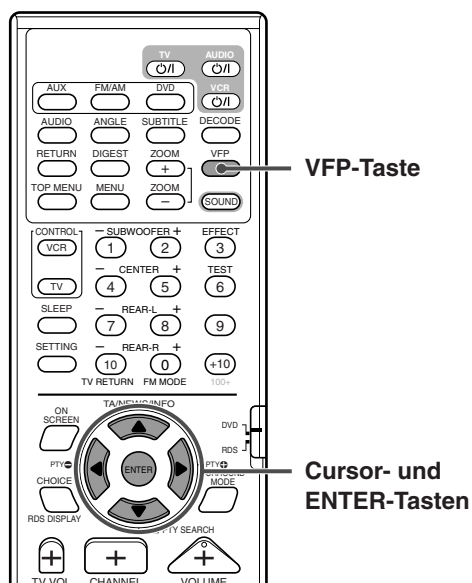

■ Während der Wiedergabe

1 Drücken Sie VFP.

Die aktuellen VFP-Einstellungen erscheinen auf dem Fernsehgerät.

Beispiel: Wenn „NORMAL“ ausgewählt wurde.

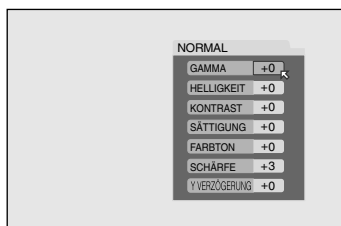

2 Drücken Sie Cursor ►/◀ wiederholt, um den VFP-Modus auszuwählen.

Bei jedem Drücken der Taste, ändert sich der VFP-Modus wie folgt:

⇌ **NORMAL** ⇌ **KINO** ⇌ **BENUTZER 1** ⇌ **BENUTZER 2**
⇌ (zurück zum Anfang)

- **NORMAL:** Wählen Sie normalerweise dies aus.
- **KINO:** Geeignet für eine Filmquelle.
- **BENUTZER 1 und BENUTZER 2:** Sie können Parameter anpassen, welche die Erscheinung von Bildern beeinflussen und die Einstellungen speichern.

HINWEIS:

Sie können keine Änderungen an „NORMAL“ und „KINO“ vornehmen.

Anpassung von BENUTZER 1 oder BENUTZER 2

- 1 Drücken Sie VFP, dann drücken Sie Cursor ►/◀ wiederholt, um „BENUTZER 1“ oder „BENUTZER 2“ auszuwählen.



- 2 Drücken Sie Cursor ▼/▲ wiederholt, um den Parameter auszuwählen, den Sie anpassen möchten.

- Nehmen Sie die Anpassung schrittweise vor, um die mögliche Erscheinung durch Bestätigung des Bildes zu zeigen.
- **GAMMA:** Kontrolliert die Helligkeit neutraler Farbtöne, während die Helligkeit dunkler und heller Farbtöne erhalten bleibt. (-4 bis +4).
- **HELLIGKEIT:** Kontrolliert die Helligkeit des Bildschirms (-16 bis +16).
- **KONTRAST:** Kontrolliert den Kontrast des Bildschirms (-16 bis +16).
- **SÄTTIGUNG:** Kontrolliert die Farbtiefe des Bildschirms (-16 bis +16).
- **FARBTON:** Kontrolliert den Farbton des Bildschirms (-16 bis +16).
- **SCHÄRFE:** Kontrolliert die Schärfe des Bildschirms (+0 bis +3).
- **Y VERZÖGERUNG:** Kontrolliert die Farblücke des Bildschirms. (-2 bis +2).

3 Drücken Sie ENTER.

Das VFP-Menü schließt und das folgende Überlagerungsfenster erscheint auf dem Fernsehbildschirm.

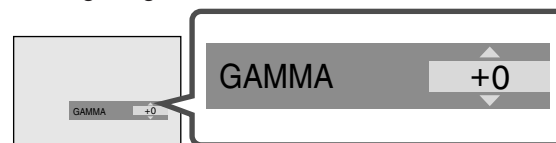

- 4 Drücken Sie Cursor ▲/▼ wiederholt, um die Einstellungen zu ändern.

5 Drücken Sie ENTER.

Die aktuellen VFP-Einstellungen erscheinen erneut.

- 6 Wiederholen Sie die Schritte 2–5, um die anderen Parameter anzupassen.

Rückkehr zum normalen Bildschirm

Drücken Sie VFP.

Aktivierung Ihrer Einstellungen

Drücken Sie VFP, dann drücken Sie Cursor ►/◀ wiederholt und wählen „BENUTZER 1“ oder „BENUTZER 2“.

HINWEIS:

Die VFP-Einstellungen schließen sich, wenn keine Bedienung innerhalb von 10 Sekunden erfolgt.

Fortgeschrittene Bedienung

Änderung der Wiedergabeliste

Sie können die Stücke einer Video CD, SVCD oder Audio CD in der gewünschten oder zufälligen Reihenfolge wiedergeben.

Wiedergabe in der gewünschten Reihenfolge



Sie können bis zu 99 Stücke in der gewünschten Reihenfolge wiedergeben.

- Sie können die gleichen Stücke mehr als einmal einprogrammieren.

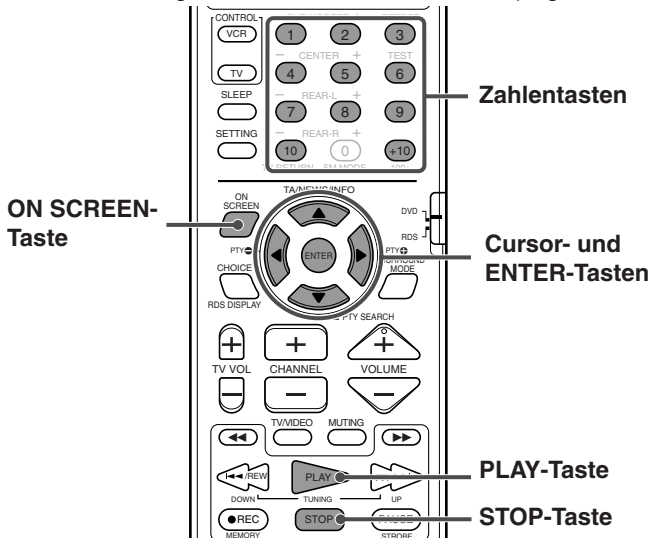

■ Wenn gestoppt

- 1 Drücken Sie ON SCREEN zweimal.
Die Bildschirmleiste erscheint auf Ihrem Fernsehbildschirm.
- 2 Drücken Sie Cursor ►/◄, um **PROG.** in der Bildschirmleiste zu führen, dann drücken Sie ENTER.
Das Programm-Menü erscheint auf dem Fernsehbildschirm.
 - 10 Schritte erscheinen gleichzeitig.

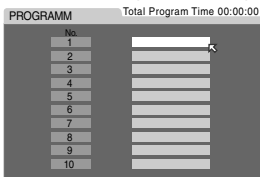

- 3 Drücken Sie die Zahlentasten (1-10, +10), um die Stücknummer einzugeben, die Sie programmieren möchten.

Beispiele:

- Um 3 zu wählen, drücken Sie 3.
- Um 14 zu wählen, drücken Sie +10, dann 4.
- Um 40 zu wählen, drücken Sie +10, +10, +10 dann 10.

- Die gesamte Programmierzeit wird oben in dem Programm-Menü gezeigt.

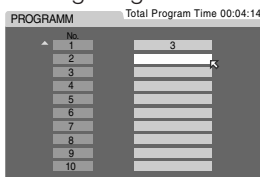

- 4 Wiederholen Sie Schritt 3, um die nächsten Schritte zu programmieren.

- Jedes Mal, wenn Sie eine Stücknummer in das Feld am unteren Ende des Programm-Menüs eingeben, erscheinen die nächsten Schritte.

Einen Schritt aufheben

Drücken Sie Cursor ▲/▼, um **↔** auf den gewünschten Schritt zu führen, dann drücken Sie STOP.

Um nun den nächsten Schritt zu programmieren, drücken Sie Cursor ▼ wiederholt, um **↔** auf den leeren Schritt zu führen, dann wiederholen Sie Schritt 3.

5 Drücken Sie PLAY.

Wenn eine VCD oder SVCD abgespielt wird, schließt sich das Programm-Menü.
Die Wiedergabe beginnt in der programmierten Reihenfolge.

Die programmierte Wiedergabe stoppen

Drücken Sie STOP.

Wenn eine VCD oder SVCD abgespielt wird, wird das Programm-Menü wieder eingeblendet.

- Um Ihre Programmierung abzuändern, wiederholen Sie Schritte 3 und 4.

Alle Schritte aufheben und die programmierte Wiedergabe verlassen

Wenn die programmierte Wiedergabe gestoppt ist, drücken Sie ON SCREEN, um das Programm-Menü abzuschalten (die Bildschirmleiste erscheint), dann drücken Sie STOP.

Alle Schritte werden gelöscht und das System verlässt die programmierte Wiedergabe.
Die Anzeige der gesamten Programmierzeit auf dem Display-Fenster zeigt wieder die normale Anzeige an.

Die Bildschirmleiste ausschalten

Drücken Sie ON SCREEN.

HINWEIS:

Wenn alle programmierten Stücke gespielt wurden, stoppt die programmierte Wiedergabe.

Zufällige Wiedergabe der Stücke

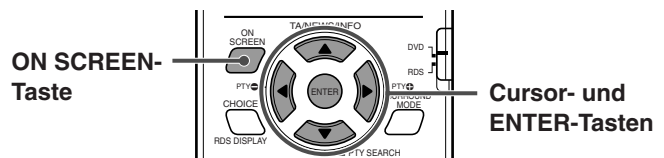

■ Wenn gestoppt

- 1 Drücken Sie ON SCREEN zweimal.
Die Bildschirmleiste erscheint auf Ihrem Fernsehbildschirm.
- 2 Drücken Sie Cursor ►/◄, um **RND.** in der Bildschirmleiste zu führen, dann drücken Sie ENTER.

Wiedergabe beginnt in zufälliger Reihenfolge.

Die Bildschirmleiste ausschalten

Press ON SCREEN.

Die zufällige Wiedergabe verlassen

Drücken Sie STOP. Die Wiedergabe stoppt und der Modus Zufällige Wiedergabe wird gelöscht.

HINWEISE:

- Wenn alle Stücke ein Mal abgespielt wurden, endet die zufällige Wiedergabe.
- Ein Stück wird nicht mehr als einmal während der zufälligen Wiedergabe abgespielt.
- Während der zufälligen Wiedergabe, können Sie zurück zum Anfang des aktuellen Titels springen, indem Sie **◀◀/REW** drücken, doch Sie können nicht auf Stücke zurückspringen, die schon abgespielt wurden.
- Während der zufälligen Wiedergabe wird der Modus Zufällige Wiedergabe verlassen und die Wiedergabe in normaler Reihenfolge erfolgt, wenn ENTER gedrückt wird, während **RND.** in der Bildschirmleiste angewählt ist.

Wiedergabe wiederholen

Sie können die Wiedergabe des aktuellen Titels oder Kapitels (für DVD Video) oder Stücks (für Video CD/SVCD/Audio CD) wiederholen.

Sie können auch die Wiedergabe einer gewünschten Passage wiederholen.

Wiederholung eines aktuellen Titels, Kapitels oder aller Stücke

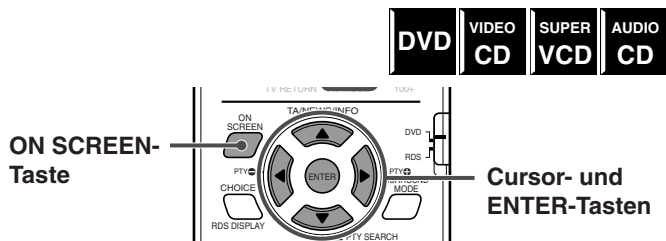

- Für DVD/Audio CD: Während der Wiedergabe oder wenn gestoppt
- Für Video CD/SVCD: Während der Wiedergabe oder wenn gestoppt ohne PBC-Funktion

- 1 Drücken Sie ON SCREEN zweimal.
Die Bildschirmleiste erscheint auf Ihrem Fernsehbildschirm.
- 2 Drücken Sie Cursor \blacktriangleright / \blacktriangleleft , um \curvearrowright auf \curvearrowleft in der Bildschirmleiste zu führen, dann drücken Sie ENTER.

Das folgende Überlagerungsfenster erscheint unter der Bildschirmleiste.



- 3 Drücken Sie Cursor \blacktriangledown / \blacktriangle wiederholt, um den Wiederholungs-Modus zu wählen.

- Sie können die Wiederholungs-Modi wie folgt wählen:

■ Für DVD

\curvearrowright KAPITEL (CHAPTER) \curvearrowright TITEL (TITLE) \curvearrowright A-B
 \curvearrowright AUS (OFF) \curvearrowright (zurück zum Anfang)

■ Für Video CD/SVCD/Audio CD

\curvearrowright TRACK \curvearrowright ALLE (ALL) \curvearrowright A-B
 \curvearrowright AUS (OFF) \curvearrowright (zurück zum Anfang)

- **KAPITEL:** Das aktuelle Kapitel wird wiederholt abgespielt.
- **TITEL:** Der aktuelle Titel wird wiederholt abgespielt.
- **TRACK:** Die aktuelle Spur wird wiederholt abgespielt.
- **ALLE:** Alle Spuren der Disc (oder des Programms) werden wiederholt abgespielt.
- **A-B:** Die ausgewählte Passage wird wiederholt abgespielt.
- **AUS:** Wählen Sie dies, um den Wiederholungs-Modus aufzuheben.

HINWEISE:

- Wenn Sie „ALLE“ während der zufälligen Wiedergabe auswählen, werden alle Stücke der Disc wiederholt in zufälliger Reihenfolge abgespielt.
- „A-B“ kann nicht während der Programmierung und der zufälligen Wiedergabe ausgewählt werden.
- „A-B“ kann nicht angewählt werden, wenn gestoppt.

- 4 Drücken Sie ENTER.

Die Bildschirmleiste ausschalten

Drücken Sie ON SCREEN.

Die Wiederholung der Wiedergabe aufheben

Wiederholen Sie den Vorgang von Schritt 1, wählen Sie „AUS“ in Schritt 3, dann drücken Sie ENTER.

Wiederholung einer gewünschten Passage



Sie können die Wiedergabe einer gewünschten Passage wiederholen, indem Sie einen Anfangspunkt (Punkt A) und einen Endpunkt (Punkt B) festlegen.

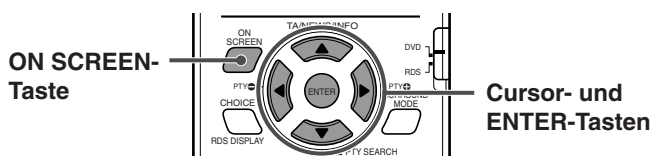

- Während der Wiedergabe

- 1 Drücken Sie ON SCREEN zweimal.
Die Bildschirmleiste erscheint auf Ihrem Fernsehbildschirm.
- 2 Drücken Sie Cursor \blacktriangleright / \blacktriangleleft , um \curvearrowright auf \curvearrowleft in der Bildschirmleiste zu führen, dann drücken Sie ENTER.

Das folgende Überlagerungsfenster erscheint unter der Bildschirmleiste.



- 3 Drücken Sie Cursor \blacktriangledown / \blacktriangle , wiederholt, um „A-B“ auszuwählen.
- 4 Drücken Sie ENTER am Anfang der Passage, die Sie wiederholen möchten (Punkt A).

Das folgende Display erscheint in der Bildschirmleiste.



- 5 Drücken Sie ENTER am Ende der Passage, die Sie wiederholen möchten (Punkt B).

A-B Wiedergabe wiederholen beginnt. Die gewählte Passage der Disc (zwischen Punkt A und B) wird wiederholt abgespielt.



Die Bildschirmleiste ausschalten

Drücken Sie ON SCREEN.

A-B Wiedergabe wiederholen aufheben

Wiederholen Sie den Vorgang von Schritt 1, wählen Sie „AUS“ in Schritt 3, dann drücken Sie ENTER.

HINWEIS:

Während der Wiedergabe einer DVD-Disc, ist A-B Wiedergabe wiederholen nur innerhalb des selben Titels möglich.

Wiedergabe von MP3-Disc

Dieses System kann MP3-Dateien abspielen, die auf einer CD-R oder CD-RW (MP3-Disc) gespeichert wurden.

- Bevor Sie die Bedienungsschritte dieses Teils für die MP3-Disc Bedienung über die Fernbedienung aus steuern können, drücken Sie DVD.
- Schalten Sie Ihr Fernsehgerät ein und wählen Sie den richtigen Eingangsmodus für Ihr Fernsehgerät.
- **Wenn „“ auf dem Fernsehbildschirm beim Drücken einer Taste erscheint, kann die Disc den Bedienungsschritt nicht akzeptieren.**

WICHTIG:

Wenn Sie die Fernbedienung verwenden, überprüfen Sie bitte, ob der Moduswahlhebel der Fernbedienung in der korrekten Position ist: **Stellen Sie diesen auf „DVD“ ein, wenn Sie RDS nicht verwenden.**

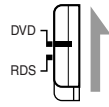

■ Was ist MP3?

MP3 ist eine Abkürzung für Motion Picture Experts Group 1 (oder MPEG-1) Audio Layer 3. MP3 ist einfach ein Dateiformat mit Datenkompression. Durch die Verwendung des MP3-Formats, kann eine CD-R oder CD-RW 10-Mal so viele Daten enthalten als eine normale CD.

■ Disc-Struktur

Auf einer MP3-Disc wird jeder Song (Material) in einer Datei gespeichert. Dateien werden normalerweise in einem Ordner gruppiert. Ordner können auch andere Ordner enthalten und so hierarchische Ordner-Ebenen schaffen.

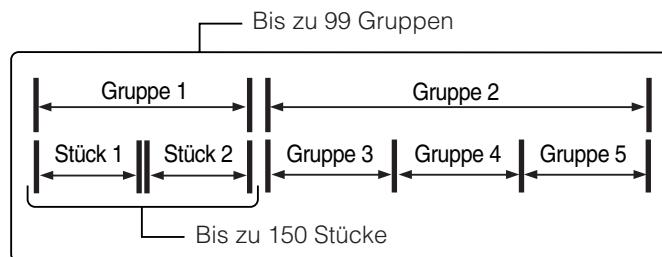

Dieses System vereinfacht die hierarchische Konstruktion einer Disc und verwaltet Dateien und Ordner durch „Stücke“ und „Gruppen“. Dieses System kann bis zu 150 Stücke pro Gruppe und bis zu 99 Gruppen pro Disc (bis zu 14,850 Stücke) erkennen. Das System ignoriert jene, welche die maximale Anzahl überschreitet und kann diese nicht wiedergeben.

- Wenn andere Dateierarten als MP3-Dateien in einem Ordner sind, werden auch diese zu der Gesamtanzahl von 150 gezählt.

■ HINWEISE zu MP3-Discs

- MP3-Discs (entweder CD-R oder CD-RW) benötigen eine längere Zugriffszeit. (Ist unterschiedlich, je nach Komplexität der Verzeichnis-/Datei-Konfiguration.)
- Wenn Sie eine MP3-Disc erstellen, wählen Sie als Disc-Format ISO 9660 Ebene 1 oder Ebene 2.
- Dieses System unterstützt „Multi-Session“ Discs (bis zu 5 Sitzungen.)
- Dieses System kann keine „Packet Write“ Discs abspielen.
- Das System kann nur MP3-Dateien mit folgenden Dateierweiterungen abspielen: „.MP3“, „.Mp3“, „.mp3“ und „.mp3“.
- ID3-Tags* können nicht auf dem Display angezeigt werden.
 - * Eine MP3-Datei kann Datei-Informationen enthalten, sog. „ID3 Tag“, in welchen der Album-Name, Künstler, Stücktitel usw. gespeichert sind. Es gibt 2 Versionen—ID3v1 (ID3 Tag Version 1) und ID3v2 (ID3 Tag Version 2).
- Wir empfehlen, jeden Song (Material) bei einer Sampling-Rate (Abtastrate) von 44,1 kHz und einer Datentransfer-Rate von 128 kbps aufzunehmen.
- Wenn sowohl MP3-Dateien als auch JPEG-Dateien auf einer Disc aufgenommen werden, stellen Sie die MP3/JPEG-Einstellung im BILD-Menü auf „MP3“ ein (siehe Seite 62.)
- Einige MP3-Discs können auf Grund ihrer Disc-Eigenschaften und Aufnahmebedingungen nicht abgespielt werden.

Grundlegende Bedienung

Einlegen einer MP3-Disc.

Die Wiedergabe beginnt.

Das MP3-Kontrolldisplay erscheint auf Ihrem Fernsehbildschirm (siehe Seite 56.) Wenn alle Stücke einer Gruppe abgespielt wurden, spielt das System die Stücke der nächsten Gruppe ab. Sie können folgende Bedienung durchführen.

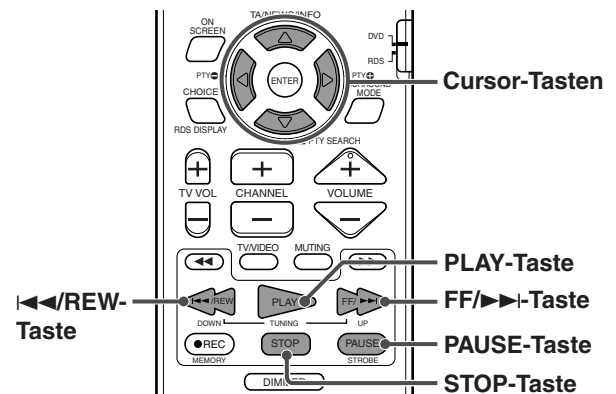

■ Die Wiedergabe zeitweilig anhalten

Drücken Sie PAUSE (oder  an der Centereinheit).

■ Die Wiedergabe wieder starten

Drücken Sie PLAY (oder  an der Centereinheit).

■ Stücke vorwärts überspringen

Drücken Sie FF/▶▶ (oder Cursor  (oder ▶▶ an der Centereinheit), so oft wie erforderlich.

■ Zum Anfang des aktuellen Stücks springen

Drücken Sie ◀◀/REW (oder ◀◀ an der Centereinheit) einmal.

■ Stücke rückwärts überspringen

Drücken Sie ◀◀/REW oder Cursor  (oder ◀◀ an der Centereinheit), so oft wie erforderlich.

■ Gruppen überspringen

Drücken Sie Cursor /◀.

Gruppen vorwärts überspringen:

Drücken Sie Cursor  wiederholt.

Gruppen rückwärts überspringen:

Drücken Sie Cursor  wiederholt.

■ Wiedergabe ganz stoppen

Drücken Sie STOP (oder  an der Centereinheit).

HINWEISE:

- Die folgenden Funktionen sind für die Wiedergabe von MP3-Disc nicht verfügbar: Programmierter Wiedergabe, Zufällige Wiedergabe, Wiedergabe wiederholen, Schnell-Vorlauf/Rücklauf, Bildschirmleiste und Auswahl-Menüs.
- Einige Stücke einer MP3-Disc werden übersprungen und können nicht normal wiedergegeben werden.

Bedienung über das MP3-Kontrolldisplay

Sie können die gewünschten Gruppen und Stücke über das MP3-Kontrolldisplay suchen und abspielen.

■ MP3-Kontrolldisplay

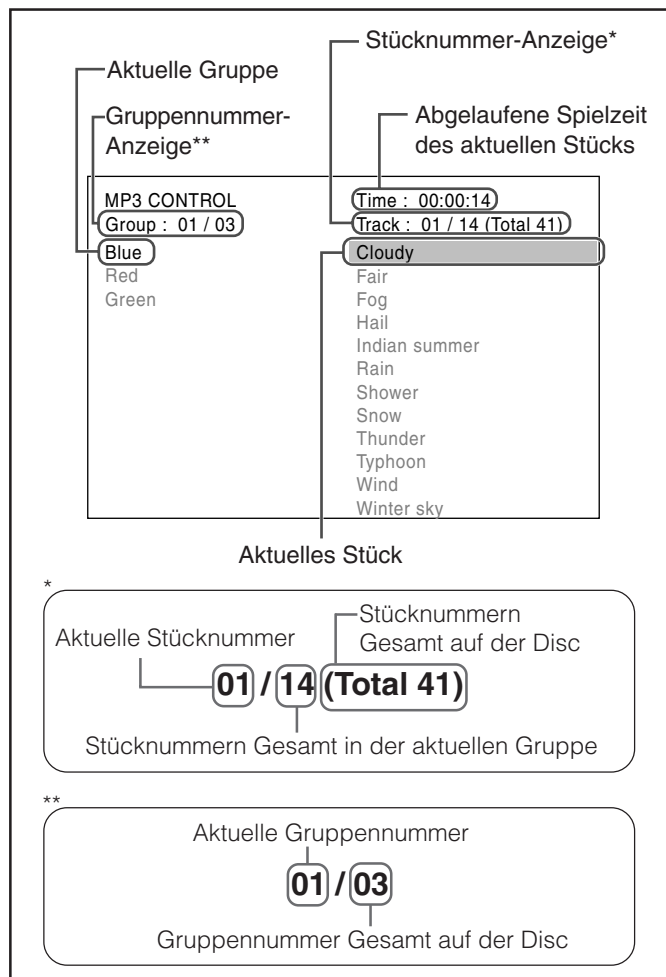

- Die abgelaufene Spielzeit wird nur während der Wiedergabe angezeigt.

HINWEISE:

- Sie können auch die Wiedergabe-Informationen auf dem Display-Fenster überprüfen.

Bsp.:

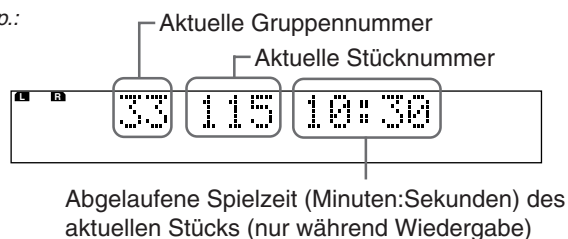

- Einige Gruppen- und Stück-Namen können auf Grund der Aufnahmebedingungen nicht korrekt angezeigt werden.
- Die Reihenfolge von Gruppen und Stücken einer MP3-Disc können von der Reihenfolge variieren, die auf Ihrem PC angezeigt wird.

■ Bedienungsschritte

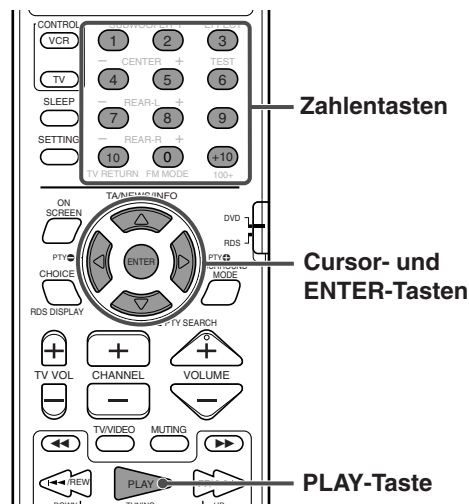

- **Gruppen auswählen (oder Überspringen von Gruppen während der Wiedergabe)**

Drücken Sie Cursor ►/◄.

Zur Auswahl der nächsten Gruppen (oder vorwärts Gruppen überspringen):

Drücken Sie Cursor ► wiederholt.

Zur Auswahl der vorhergehenden Gruppen (oder rückwärts Gruppen überspringen):

Drücken Sie Cursor ◄ wiederholt.

- **Stücke auswählen (oder Überspringen von Stücken während der Wiedergabe)**

Drücken Sie Cursor ▼/▲.

Zur Auswahl der nächsten Stücke (oder vorwärts Stücke überspringen):

Drücken Sie Cursor ▼ wiederholt.

Zur Auswahl der vorhergehenden Stücke (oder rückwärts Stücke überspringen):

Drücken Sie Cursor ▲ wiederholt.

HINWEIS:

Gruppen und Stücke werden bis zu 12 gleichzeitig angezeigt. Das wiederholte Drücken von Cursor ►/◄/▼/▲ zeigt versteckte Gruppen und Stücke einzeln an.

- **Wiedergabe eines ausgewählten Stückes beginnen**

Drücken Sie ENTER oder PLAY.

- **Wiedergabe durch das Eingeben einer Stücknummer beginnen**

Drücken Sie Zahlentasten (0-10, +10), um die Stücknummer einzugeben.

Beispiel:

- Um 3 auszuwählen, drücken Sie 3.
- Um 14 auszuwählen, drücken Sie +10, dann 4.
- Um 24 auszuwählen, drücken Sie +10, +10, dann 4.
- Um 110 auszuwählen, drücken Sie +10 zehn Mal, dann 10.

Die eingegebene Nummer erscheint in der Stücknummer-Anzeige, dann beginnt die Wiedergabe von dem Stück aus, das Sie gewählt haben.

Wiedergabe von JPEG-Disc

Dieses System kann JPEG-Dateien, wie z. B. digitale Photographien, abspielen, die auf einer CD-R oder CD-RW (JPEG-Disc) gespeichert wurden.

- Bevor Sie die Bedienungsschritte dieses Teils für die JPEG-Disc Bedienung über die Fernbedienung aus steuern können, drücken Sie DVD.
- Schalten Sie Ihr Fernsehgerät ein und wählen Sie den richtigen Eingangsmodus für Ihr Fernsehgerät.
- **Wenn "Ⓢ" auf dem Fernschirmschirm beim Drücken einer Taste erscheint**, kann die Disc den Bedienungsschritt nicht akzeptieren.

WICHTIG:

Wenn Sie die Fernbedienung verwenden, überprüfen Sie bitte, ob der Moduswahlhebel der Fernbedienung in der korrekten Position ist: **Stellen Sie diesen auf „DVD“ ein, wenn Sie RDS nicht verwenden.**

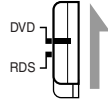

■ Was ist JPEG?

Ein Standbild Datenkompressions-System, vorgeschlagen von der Joint Photographic Expert Group, das bei einem geringen Verlust von Bildqualität ein hohes Datenkompressionsverhältnis bietet.

■ Disc-Struktur

Auf einer JPEG-Disc wird jedes Standbild (Material) als Datei aufgenommen. Dateien werden normalerweise in einem Ordner gruppiert. Ordner können auch andere Ordner enthalten und so hierarchische Ordner-Ebenen schaffen.

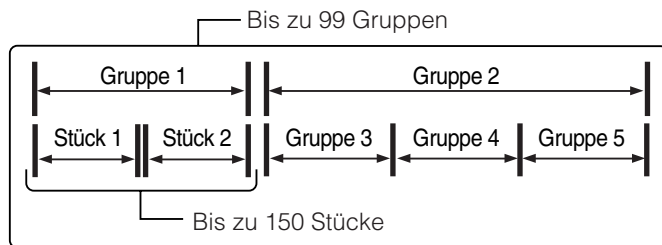

Dieses System vereinfacht die hierarchische Konstruktion einer Disc und verwaltet Ordner durch „Gruppen“. Dieses System kann bis zu 150 Stücke pro Gruppe und bis zu 99 Gruppen pro Disc (bis zu 14.850 Stücke) erkennen. Das System ignoriert jene, welche die maximale Anzahl überschreitet und kann diese nicht wiedergeben.

- Wenn andere Dateierarten als JPEG-Dateien in einem Ordner sind, werden auch diese zu der Gesamtanzahl von 150 gezählt.

■ HINWEISE für JPEG-Discs

- JPEG-Discs (entweder CD-R oder CD-RW) benötigen eine längere Zugriffszeit. (Ist unterschiedlich, je nach Komplexität der Verzeichnis-/Datei-Konfiguration.)
- Wenn Sie eine JPEG-Disc erstellen, wählen Sie als Disc-Format ISO 9660 Ebene 1 oder Ebene 2.
- Dieses System unterstützt „Multi-Session“ Discs (bis zu 5 Sitzungen.)
- Dieses System kann keine „Packet Write“ Discs abspielen.
- Das System kann nur JPEG-Dateien mit folgenden Dateierweiterungen abspielen: „.jpg“, „.jpeg“, „.JPG“, „.JPEG“ und jede weitere Kombination aus Groß- und Kleinbuchstaben (wie z. B. „.Jpg“.)
- Wir empfehlen die Aufnahme von Dateien bei einer Auflösung von 640 x 480. (Wenn eine Datei mit einer Auflösung aufgezeichnet wird, die höher als 640 x 480, wird die Anzeige länger dauern.)
- Wenn sowohl JPEG-Dateien als auch MP3-Dateien auf einer Disc aufgezeichnet sind, stellen Sie die MP3/JPEG-Einstellung im BILD-Menü auf „JPEG“ ein (siehe Seite 62.)
- Dieses System kann nur baseline-kodierte JPEG-Dateien* lesen. Folgende Kodierungsmethoden bei JPEG-Dateien können nicht abgespielt werden: Progressive oder lossless (verlustfreie Komprimierung)*.
- Einige JPEG-Discs können auf Grund ihrer Disc-Eigenschaften und Aufnahmebedingungen nicht abgespielt werden.

* • Format Baseline JPEG: Verwendet für Digital-Kameras, Internet, usw.
 • Format Progressive JPEG: Verwendet für Internet.
 • Format Lossless JPEG (Verlustfreie Komprimierung): Eine veraltete Art, die kaum noch verwendet wird.

Diaschau

Sie können Standbilder in der Diaschau-Wiedergabe automatisch eins nach dem anderen betrachten.

Legen Sie eine JPEG-Disc ein.

Die Diaschau beginnt.

Jedes Stück (Standbild) wird auf dem Fernsehbildschirm für etwa 3 Sekunden gezeigt, dann wird zum nächsten Stück gewechselt, eins nach dem anderen. Wenn alle Stücke in einer Gruppe abgespielt wurden, spielt das System die Stücke der nächsten Gruppe ab. Sie können folgende Bedienung während der Diaschau-Wiedergabe durchführen.

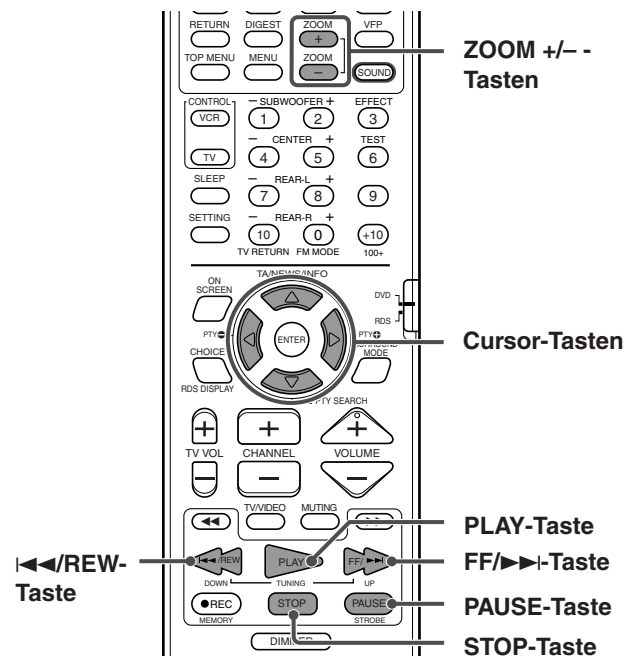

- Sie können folgende Bedienung durchführen, nachdem ein Standbild auf dem Fernsehbildschirm genau angezeigt wurde.

■ **Die Diaschau-Wiedergabe zeitweilig anhalten**
Drücken Sie PAUSE (oder ⏸ an der Centereinheit).

■ **Die Diaschau-Wiedergabe wieder starten**
Drücken Sie PLAY (oder ▶ an der Centereinheit).

■ **Vergrößern/Verkleinern eines Standbildes (Zoomen)**

Drücken Sie ZOOM + oder -, während die Diaschau angehalten ist (siehe auch Seite 51.)

■ **Stücke vorwärts überspringen**

Drücken Sie FF/▶▶ oder Cursor ▼ (oder ▶▶ an der Centereinheit), so oft wie erforderlich.

■ **Stücke rückwärts überspringen**

Drücken Sie ◀◀/REW oder Cursor ▲ (oder ◀◀ an der Centereinheit), so oft wie erforderlich.

■ Die Diaschau-Wiedergabe komplett stoppen

Drücken Sie **STOP** (oder **■** an der Centereinheit).

Das JPEG-Kontrolldisplay erscheint auf dem Fernsehbildschirm.

- Für Informationen zur Bedienung des JPEG-Kontrolldisplay, siehe „Bedienung über das JPEG-Kontrolldisplay“.

HINWEISE:

- Die folgenden Funktionen sind für die Wiedergabe von JPEG-Discs nicht verfügbar:

Programmierte Wiedergabe, Zufällige Wiedergabe, Wiedergabe wiederholen, Schnell-Vorlauf/Rücklauf, Bildschirmleiste und Auswahl-Menüs.

- Wenn während der Diaschau-Wiedergabe durchgehend ein schwarzer Bildschirm angezeigt wird:

Das aktuell abgespielte Stück könnte eine nicht-baseline JPEG-Datei sein. In diesem Falle wählen Sie wieder ein abspielbares Stück (eine baseline JPEG-Datei) (z. B. durch das Drücken von STOP oder MENU öffnen Sie das JPEG-Kontrolldisplay, usw.) Beachten Sie, dass es einige Zeit dauern kann, ein anderes Stück auszuwählen.

- Einige Dateien auf einer JPEG-Disc können verzerrt wiedergegeben werden.

Bedienung über das JPEG-Kontrolldisplay

Sie können die gewünschten Gruppen und Stücke über das JPEG-Kontrolldisplay suchen und anzeigen.

■ JPEG-Kontrolldisplay

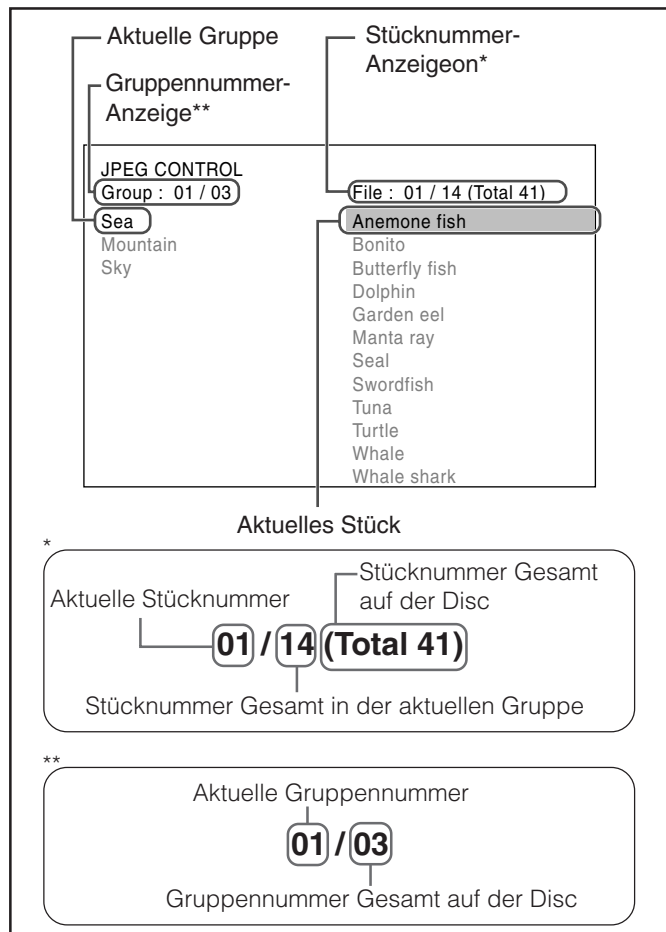

HINWEISE:

- Sie können nur die aktuelle Stücknummer auf dem Display-Fenster überprüfen.
- Einige Gruppen- und Stücknamen können auf Grund der Aufnahmebedingungen nicht korrekt angezeigt werden.
- Die Reihenfolge von Gruppen und Stücken einer JPEG-Disc können von der Reihenfolge variieren, die auf Ihrem PC angezeigt wird.

■ Bedienungsschritte

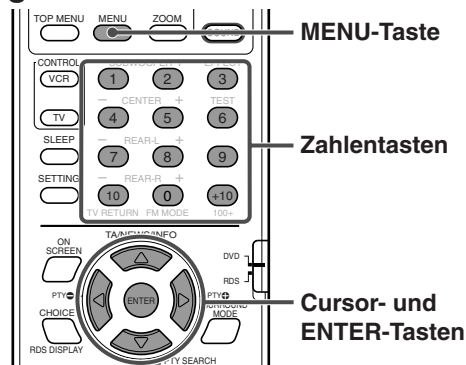

- Gruppen auswählen (oder Überspringen von Gruppen während der Diaschau-Wiedergabe)**
Drücken Sie Cursor **▶/◀**.

Zur Auswahl der nächsten Gruppen (oder vorwärts Gruppen überspringen):

Drücken Sie Cursor **▶** wiederholt.

Zur Auswahl der vorhergehenden Gruppen (oder rückwärts Gruppen überspringen):

Drücken Sie Cursor **◀** wiederholt.

- Stücke auswählen (oder Überspringen von Stücken während der Diaschau-Wiedergabe)**
Drücken Sie Cursor **▼/▲**.

Zur Auswahl der nächsten Stücke (oder vorwärts Stücke überspringen):

Drücken Sie Cursor **▼** wiederholt.

Zur Auswahl der vorhergehenden Stücke (oder rückwärts Stücke überspringen):

Drücken Sie Cursor **▲** wiederholt.

HINWEIS:

Gruppen und Stücke werden bis zu 12 gleichzeitig angezeigt. Das wiederholte Drücken von Cursor **▶/◀/▼/▲** zeigt versteckte Gruppen und Stücke einzeln an.

- Wiedergabe eines ausgewählten Stückes beginnen**
Drücken Sie **ENTER**.

Wenn ein Standbild auf dem Fernsehbildschirm genau angezeigt wurde, können Sie das Standbild vergrößern und verkleinern (zoomen), siehe Seite 57.

- Wenn Sie **PLAY** drücken (oder **▶** an der Centereinheit), beginnt die Diaschau-Wiedergabe vom ausgewählten Stück aus.

- Diaschau-Wiedergabe durch das Eingeben einer Stücknummer beginnen**
Drücken Sie Zahlentasten (0-10, +10), um die Stücknummer einzugeben.

Beispiel:

- Um 3 auszuwählen, drücken Sie 3.
- Um 14 auszuwählen, drücken Sie +10, dann 4.
- Um 24 auszuwählen, drücken Sie +10, +10, dann 4.
- Um 110 auszuwählen, drücken Sie +10 zehn Mal, dann 10.

Die ausgewählte Stücknummer erscheint in der Stücknummer-Anzeige, dann beginnt die Diaschau-Wiedergabe von dem Stück aus, das Sie gewählt haben.

- Rückkehr zum JPEG-Kontrolldisplay**
Drücken Sie **MENU**.

Einstellung der DVD-Präferenzen

Sie können die Ausgangseinstellungen des DVD-Players gemäß Ihren Präferenzen oder Bedürfnissen über die auf dem Fernsehbildschirm angezeigten Auswahl-Menüs anpassen.

Bevor Sie die Bedienungsschritte dieses Teils durchführen, drücken Sie DVD auf der Fernbedienung, um die Quelle auf DVD zu ändern.

- Sie können die Ausgangseinstellungen auch über die Auswahl-Menüs anpassen, wenn Sie AUX oder AUX DIGITAL als die Quelle wählen (außer, wenn eine MP3-Disc oder eine JPEG-Disc eingelegt ist). In diesem Fall, wirkt sich die Anpassung der vorderen Lautsprecher (L-/R-BALANCE, BÄSSE und HÖHEN: siehe Seite 63) und der Lautsprecherebene (siehe Seite 65) auf AUX oder AUX DIGITAL aus.

WICHTIG:

Wenn Sie die Fernbedienung verwenden, überprüfen Sie bitte, ob der Moduswahlhebel der Fernbedienung in der korrekten Position ist:

Stellen Sie diesen auf „DVD“ ein, wenn Sie RDS nicht verwenden.

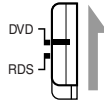

Verwendung der Auswahl-Menüs

Sie können die Ausgangseinstellung der DVD-Wiedergabe gemäß Ihren Präferenzen und Bedürfnissen über fünf Auswahl-Menüs anpassen.

- Sie müssen Ihr Fernsehgerät einschalten und den richtigen Eingangsmodus für Ihr Fernsehgerät wählen.
- Sie können nur die Fernbedienung für die Bedienungsschritte der Auswahl-Menüs verwenden.
- Sie können die Sprache ändern, die in den Auswahl-Menüs verwendet wird. Siehe Seite 61.
- Sie können die Auswahl-Menüs nicht anzeigen, wenn eine MP3-Disc oder eine JPEG-Disc eingelegt ist.

Auswahl-Menüs

Menü SPRACHE (siehe Seite 61)

Sie können die Ausgangssprache für das Disc-Menü, Audio und die Untertitel wählen.

Sie können auch die Sprache ändern, die auf dem Fernsehbildschirm verwendet wird, während Sie dieses System verwenden.

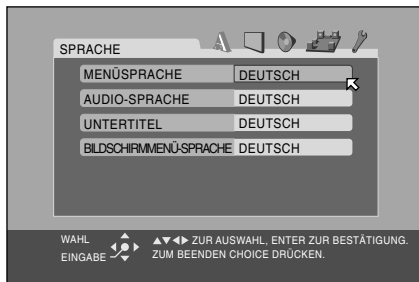

Menü BILD (siehe Seite 62)

Sie können die gewünschten Optionen im Bezug auf Bilder oder den Monitor-Bildschirm auswählen.

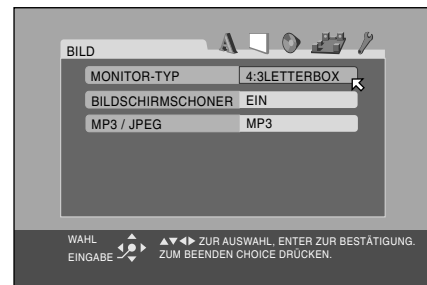

Menü AUDIO (siehe Seite 63)

Sie können die Klangeinstellungen dieses Systems über dieses Menü anpassen.

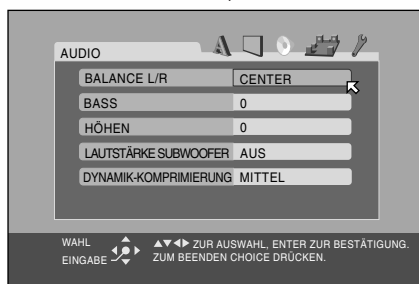

Menü LAUTSPRECHER (siehe Seite 64)

Sie können die Lautsprechereinstellungen gemäß der Größe und dem Layout Ihrer Lautsprecher anpassen.

Sie können auch den Ausgangspegel des Subwoofers, mittleren und hinteren Lautsprecher anpassen.

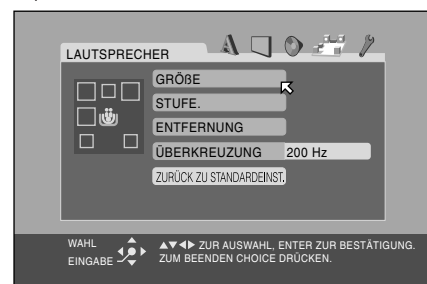

Menü SONSTIGES (siehe Seite 66)

Sie können die Einstellung einiger Funktionen ändern. Um die Kindersicherung einzustellen, verwenden Sie dieses Menü.

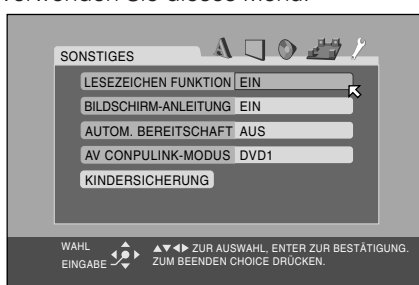

Grundlegende Bedienung über die Auswahl-Menüs

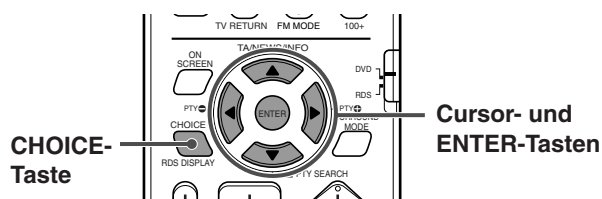

1 Drücken Sie CHOICE.

Das Menü SPRACHE erscheint auf dem Fernsehbildschirm.

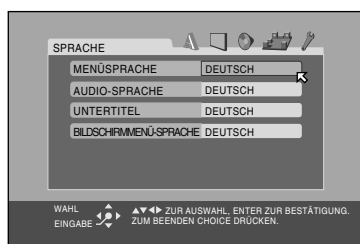

2 Drücken Sie Cursor ►/◀ wiederholt, um eines der Auswahl-Menüs anzuzeigen—SPRACHE, BILD, AUDIO, LAUTSPRECHER oder SONSTIGES.

Bei jedem Drücken der Taste, ändern sich die Auswahl-Menüs.

Beispiel: Wenn das Menü BILD ausgewählt ist.



3 Drücken Sie Cursor ▼/▲ wiederholt, um auf das Symbol zu führen, das Sie einstellen möchten.

Beispiel: Wenn „MP3/JPEG“ ausgewählt ist.

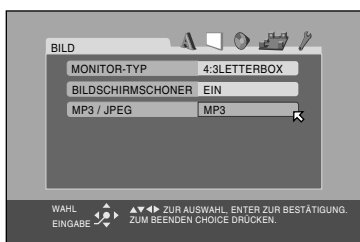

4 Drücken Sie ENTER.

Das Überlagerungsfenster erscheint auf dem Auswahl-Menü mit einer Liste anwählbarer Optionen.

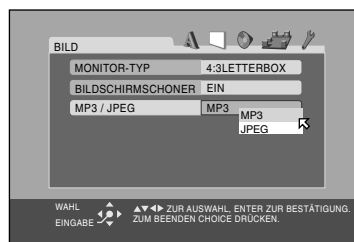

5 Drücken Sie Cursor ▲/▼ wiederholt, um die gewünschte Option auszuwählen.

Beispiel: Wenn „JPEG“ ausgewählt ist.

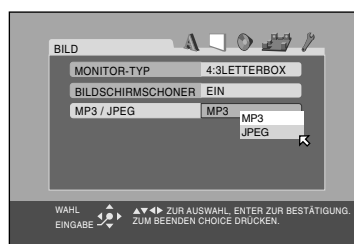

6 Drücken Sie ENTER.

Ihre Auswahl wird gespeichert.

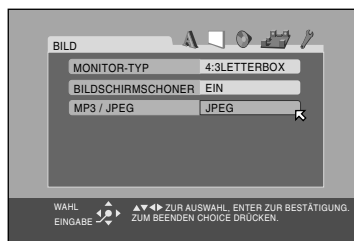

Andere Symbole im gleichen Auswahl-Menü einstellen

Wiederholen Sie Schritte 3 bis 6.

Ein anderes Auswahl-Menü wählen

Drücken Sie Cursor ◀/▶ wiederholt, um ein Auswahl-Menü auszuwählen, das Sie einstellen möchten.

Rückkehr zum normalen Bildschirm

Drücken Sie CHOICE.

HINWEIS:

Einige Symbole in den Auswahl-Menüs bestehen aus Untermenüs, die eingestellt werden müssen. Wenn Sie diese anwählen und ENTER drücken, erscheinen die Untermenüs auf dem Fernsehbildschirm. Sie können Sie einstellen, indem Sie die Cursor ◀/▶/▲/▼ und ENTER (wie in den grundlegenden Bedienung beschrieben) verwenden.

Einstellung der DVD-Präferenzen

Menü SPRACHE

HINWEIS:

Sie können die „MENÜSPRACHE“, „AUDIO-SPRACHE“ und „UNTERTITEL“ nur wählen, wenn die Wiedergabe gestoppt ist.

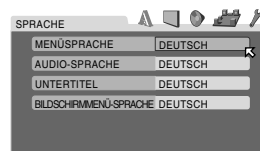



Symbole	Inhalt und Richtlinien
MENÜSPRACHE Einige DVDs haben ihre eigenen Menüs in mehreren Sprachen. <ul style="list-style-type: none"> Wählen Sie eine der Sprachen als Ausgangssprache, die in den Menüs gezeigt werden. AUDIO-SPRACHE Einige DVDs verfügen über mehrere Audio-Sprachen. <ul style="list-style-type: none"> Wählen Sie die Ausgangs-Audio-Sprache. 	ENGLISCH, SPANISCH, FRANZÖSISCH, CHINESISCH, DEUTSCH, ITALIENISCH, JAPANISCH, und Sprachencodes von AA bis ZU (siehe unten) HINWEIS: Wenn eine von Ihnen ausgewählte Sprache nicht auf der Disc gespeichert ist, wird die Originalsprache automatisch als Ausgangssprache eingestellt.
UNTERTITEL Einige DVDs verfügen über mehrere Untertitelsprachen. <ul style="list-style-type: none"> Wählen Sie die Ausgangs-Untertitel-Sprache. 	AUS (keine Anzeige von Untertiteln), ENGLISCH, SPANISCH, FRANZÖSISCH, CHINESISCH, DEUTSCH, ITALIENISCH, JAPANISCH, und Sprachencodes von AA bis ZU (siehe unten) HINWEIS: Wenn eine von Ihnen ausgewählte Sprache nicht auf der Disc gespeichert ist, wird die Originalsprache automatisch als Ausgangssprache eingestellt.
BILDSCHIRMMENÜ-SPRACHE Wählen Sie eine der Sprachen, die auf dem Fernsehbildschirm angezeigt werden, während Sie das System verwenden.	ENGLISCH, FRANZÖSISCH und DEUTSCH

Die Sprachencode-Liste

AA	Afar	GL	Galizisch	ML	Malajalam	SO	Somali
AB	Abchasisch	GN	Guarani	MN	Mongolisch	SQ	Albanisch
AF	Afrikaans	GU	Gujaratisch	MO	Moldavisch	SR	Serbisch
AM	Amharisch	HA	Hausa	MR	Marathi	SS	Swasiländisch
AR	Arabisch	HI	Hindi	MS	Malaysisch (MAY)	ST	Sesothisch
AS	Assamesisch	HR	Kroatisch	MT	Maltesisch	SU	Sudanesisch
AY	Aymara	HU	Ungarisch	MY	Burmesisch	SV	Schwedisch
AZ	Aserbaidshianisch	HY	Armenisch	NA	Nauruisch	SW	Suaheli
BA	Baschkirisch	IA	Interlingua	NE	Nepalisch	TA	Tamilisch
BE	Belorussisch	IE	Interlingue	NL	Holländisch	TE	Telugu
BG	Bulgarisch	IK	Inupiak	NO	Norwegisch	TG	Tadschikisch
BH	Biharisch	IN	Indonesisch	OC	Okzitanisch	TH	Thai
BI	Bislamisch	IS	Isländisch	OM	(Afan) Oromo	TI	Tigrinja
BN	Bengalisch	IW	Hebräisch	OR	Orija	TK	Turkmenisch
BO	Tibetisch	JL	Yiddish	PA	Pundjabisch	TL	Tagalog
BR	Bretonisch	JW	Javanese	PL	Polnisch	TN	Sezuan
CA	Katalanisch	KA	Georgisch	PS	Paschtu	TO	Tongaisch
CO	Korsisch	KK	Kasachisch	PT	Portugiesisch	TR	Türkisch
CS	Tschechisch	KL	Grönländisch	QU	Quechua	TS	Tsongaisch
CY	Walisisch	KM	Kambodschanisch	RM	Rätoromanisch	TT	Tatarisch
DA	Dänisch	KN	Kannada	RN	Kirundisch	TW	Twi
DZ	Bhutani	KO	Koreanisch (KOR)	RO	Rumänisch	UK	Ukrainisch
EL	Griechisch	KS	Kaschmirisch	RU	Russisch	UR	Urdu
EO	Esperanto	KU	Kurdisch	RW	Kijarwanda	UZ	Usbekisch
ET	Estnisch	KY	Kirgisisch	SA	Sanskrit	VI	Vietnamesisch
EU	Baskisch	LA	Lateinisch	SD	Zinti	VO	Volapük
FA	Persisch	LN	Lingalisch	SG	Sango	WO	Wolof
FI	Finnisch	LO	Laotisch	SH	Serbokroatisch	XH	Xhosa
FJ	Fiji	LT	Litauisch	SI	Singhalesisch	YO	Joruba
FO	Faröisch	LV	Lettisch	SK	Slowakisch	ZU	Zulu
FY	Frisisch	MG	Malagasisch	SL	Slowenisch		
GA	Irish	MI	Maorisch	SM	Samoanisch		
GD	Schottisches Gälisch	MK	Mazedonisch	SN	Shonisch		

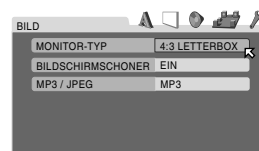
Menü BILD

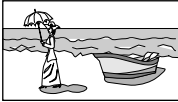

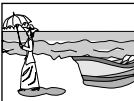
Symbole	Inhalt und Richtlinien
<p>MONITOR-TYP Sie können den Monitor-Typ so wählen, dass er zu Ihrem Fernsehbildschirm passt, wenn Sie DVDs abspielen, die in einem Bildgrößenverhältnis von 16:9 aufgenommen wurden.</p>	<ul style="list-style-type: none"> • 16:9 NORMAL (Breitbild-Konversion) Wählen Sie dies, wenn das Bildseitenverhältnis Ihres Fernsehgerätes auf 16:9 fixiert ist (Breitbildfernseher). Das System passt die Bildschirmbreite des Ausgangssignals korrekt an, wenn ein Bild abgespielt wird, dessen Bildseitenverhältnis 4:3 ist. • 16:9 AUTO (Breitbild-Konversion) Wählen Sie dies, wenn das Bildseitenverhältnis Ihres Fernsehgerätes 16:9 ist (Breitbildfernseher). • 4:3 LETTERBOX (Letter Box-Konversion) Wählen Sie dies, wenn das Bildseitenverhältnis Ihres Fernsehgerätes 4:3 (normales Fernsehgerät) beträgt. Während der Anzeige eines Breitbildes, erscheinen am oberen und unteren Rand des Bildschirms schwarze Streifen. • 4:3 PAN & SCAN (Pan Scan-Konversion) Wählen Sie dies, wenn das Bildseitenverhältnis Ihres Fernsehgerätes 4:3 (normales Fernsehgerät) beträgt. Während der Anzeige eines Breitbildes, erscheinen zwar die schwarzen Streifen nicht, jedoch werden der linke und rechte Rand des Bildes nicht auf dem Bildschirm zu sehen sein. <div style="text-align: right; margin-top: 20px;">  <p>Bsp.: 16:9</p>  <p>Bsp.: 4:3 LETTERBOX</p>  <p>Bsp.: 4:3 PAN & SCAN</p> </div>
<p>BILDSCHIRMSCHONER Sie können die Bildschirmschoner-Funktion aktivieren oder deaktivieren (siehe Seite 27).</p>	<ul style="list-style-type: none"> • EIN Das Bild des Fernsehbildschirmes wird schwarz. • AUS Die Bildschirmschonerfunktion funktioniert nicht.
<p>MP3/JPEG Wenn sowohl MP3- als auch JPEG-Dateien auf einer Disc aufgenommen sind, können Sie wählen, welche Sie abspielen möchten.</p>	<ul style="list-style-type: none"> • MP3 Das System gibt MP3-Dateien wieder. • JPEG Das System gibt JPEG-Dateien wieder.

HINWEISE:

- Auch wenn „4:3 PAN & SCAN“ ausgewählt ist, kann es bei manchen DVDs vorkommen, dass die Bildschirmgröße auf „4:3 LETTERBOX“ wechselt. Dies hängt im Wesentlichen von ihrer Aufnahme ab.
- Wenn Sie „16:9 NORMAL“ für ein Bild auswählen, dessen Bildseitenverhältnis 4:3 ist, wird das Bild leicht abgeändert, was an dem Konvertierungsprozess der Bildgröße liegt.

Einstellung der DVD-Präferenzen

Menü AUDIO

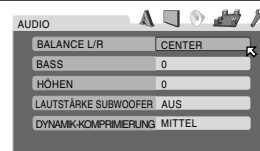

Symbole	Inhalt und Richtlinien
<p>BALANCE L/R Passen Sie die Balance zwischen linkem vorderen und rechtem vorderen Lautsprecher an.</p>	<p>L -21 bis L -1 ⇄ CENTER ⇄ R -1 bis R -21 (in 1er Schritten)</p> <ul style="list-style-type: none"> • CENTER Die Ausgabe des linken und vorderen Lautsprechers ist identisch. • L -21 bis L -1 und R -1 bis R -21 Wenn sich die Nummer erhöht, wird die Ausgabe des einen Lautsprechers geringer als die des anderen. (Wenn Sie „-21“ auswählen, können Sie den Ton nicht über den Lautsprecher ausgeben.)
<p>BASS Passen Sie die Bässe der vorderen Lautsprecher an.</p>	<p>Innerhalb der Bandbreite -10 bis +10 (in 2er Schritten).</p>
<p>HÖHEN Passen Sie die Höhen der vorderen Lautsprecher an.</p>	
<p>LAUTSTÄRKE SUBWOOFER Der Low Frequency Effect (LFE)-Lautstärkereger vermindert die Störung des Basstons durch den Subwoofer während der Wiedergabe einer Disc mit Dolby Digital oder DTS Digital Surround.</p>	<ul style="list-style-type: none"> • EIN Wählen Sie dies, um die Störung des Basstons durch den Subwoofer zu vermindern. • AUS Wählen Sie dies, um diese Funktion aufzuheben.
<p>DYNAMIK-KOMPRIMIERUNG Hierdurch können Sie einen kraftvollen Klang—auch nachts und bei geringer Lautstärke—genießen, während Sie den Klang mit Dolby Digital hören.</p>	<ul style="list-style-type: none"> • MAXIMUM Wählen Sie dies, wenn Sie den Kompressionseffekt voll anwenden möchten (nachts sehr sinnvoll). • MITTEL Wählen Sie dies, wenn Sie den Dynamikbereich ein wenig reduzieren möchten. • AUS Wählen Sie dies, wenn Sie den Surround mit vollem Dynamikbereich genießen möchten (kein Effekt angewendet).

Menü LAUTSPRECHER

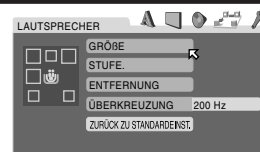

Symbole	Inhalt und Richtlinien
GRÖßE	Öffnet das Untermenü GRÖßE (Das Menü Einstellung Lautsprechergröße) (siehe unten).
STUFE	Öffnet das Untermenü STUFE (Das Menü Einstellung Lautsprecherebene) (siehe Seite 65).
ENTFERNUNG	Öffnet das Untermenü ENTFERNUNG (Das Menü Einstellung Lautsprecherentfernung) (siehe Seite 65).
ÜBERKREUZUNG* Kleine Lautsprecher können den Basston nicht effektiv reproduzieren. Wenn Sie einen kleinen Lautsprecher, egal an welcher Stelle verwenden, weist diese Einheit die Basston-Elemente automatisch vom kleinen Lautsprecher auf die großen Lautsprecher zu. Um diese Funktion richtig zu verwenden, stellen Sie den Frequenzbereich Überkreuzen gemäß der Größe des kleinsten angeschlossenen Lautsprechers ein.	<ul style="list-style-type: none"> • 200 Hz (Wählen Sie dies, wenn Sie die mitgelieferten Lautsprecher verwenden) Wählen Sie dies, wenn die kegelförmige Lautsprechereinheit, die in den kleinsten angeschlossenen Lautsprecher eingebaut ist, etwa 4 cm beträgt. • 150 Hz Wählen Sie dies, wenn die kegelförmige Lautsprechereinheit, die in den kleinsten angeschlossenen Lautsprecher eingebaut ist, etwa 6 cm beträgt. • 120 Hz Wählen Sie dies, wenn die kegelförmige Lautsprechereinheit, die in den kleinsten angeschlossenen Lautsprecher eingebaut ist, etwa 8 cm beträgt. • 100 Hz Wählen Sie dies, wenn die kegelförmige Lautsprechereinheit, die in den kleinsten angeschlossenen Lautsprecher eingebaut ist, etwa 10 cm beträgt. • 80 Hz Wählen Sie dies, wenn die kegelförmige Lautsprechereinheit, die in den kleinsten angeschlossenen Lautsprecher eingebaut ist, etwa 12 cm beträgt.
ZURÜCK ZU STANDARDINST.	Stellt alle Lautsprechereinstellungen wieder auf die Ausgangseinstellungen ein.

* Wenn Sie im Menü GRÖßE „GROß“ für alle Lautsprecher ausgewählt haben, wird diese Funktion nicht angewendet werden.

Menü GRÖßE

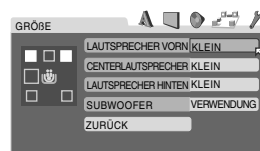

VORSICHT:

Wenn Sie die mitgelieferten Lautsprecher verwenden, wählen Sie „KLEIN“ für jeden. Sollten Sie „GROß“ auswählen, könnte dies die Lautsprecher beschädigen.

HINWEIS:

Wenn „KLEIN“ für die vorderen Lautsprecher ausgewählt ist, können Sie nicht „GROß“ für die mittleren und hinteren Lautsprecher auswählen.

Symbole	Inhalt und Richtlinien
LAUTSPRECHER VORN CENTERLAUTSPRECHER LAUTSPRECHER HINTEN Wählen Sie die Lautsprechergröße gemäß der Größe Ihrer Lautsprecher (Sie können nicht „OHNE“ für die vorderen Lautsprecher wählen.)	<ul style="list-style-type: none"> • GROß Wählen Sie dies, wenn die kegelförmige Lautsprechereinheit, die in den Lautsprecher eingebaut ist, größer als 12 cm ist. • KLEIN (wählen Sie dies, wenn Sie die mitgelieferten Lautsprecher verwenden) Wählen Sie dies, wenn die kegelförmige Lautsprechereinheit, die in den Lautsprecher eingebaut ist, kleiner als 12 cm ist. • OHNE Wählen Sie dies, wenn die mittleren Lautsprecher und/oder hinteren Lautsprecher nicht angeschlossen sind oder nicht verwendet werden.
SUBWOOFER	VERWENDUNG Sie können dieses Symbol nicht anwählen.
ZURÜCK	Keht zum Menü LAUTSPRECHER zurück.

Einstellung der DVD-Präferenzen

Menü STUFE

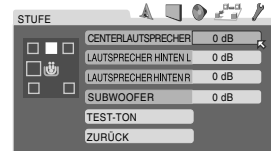

HINWEIS:

Wenn im Menü GRÖÖE „OHNE“ für den mittleren und die hinteren Lautsprecher ausgewählt wurde, können Sie das Menü STUFE nicht öffnen. (siehe Seite 64)

Symbole	Inhalt und Richtlinien
CENTERLAUTSPRECHER* LAUTSPRECHER HINTEN L* LAUTSPRECHER HINTEN R* SUBWOOFER Passen Sie die Ausgabestufe dieser Lautsprecher an.	Innerhalb eines Bereichs von -10 dB bis +10 dB. (in 1 dB-Schritten)
TEST-TON**	Ausgabe des Test-Tons.
ZURÜCK	Kehrt zum Menü LAUTSPRECHER zurück.

- * • Sie können „CENTERLAUTSPRECHER“ nicht wählen, wenn einer der DAP-Modi als Surround-Modus gewählt ist (siehe Seite 39).
 • Sie können „CENTERLAUTSPRECHER“, „LAUTSPRECHER HINTEN L“ und „LAUTSPRECHER HINTEN R“ nicht wählen, wenn der Surround-Modus ausgeschaltet ist (Stereo), (siehe Seite 39).

Menü ENTFERNUNG

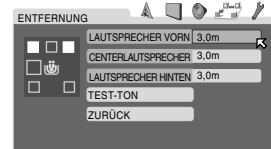

HINWEIS:

Wenn im Menü GRÖÖE „OHNE“ für den mittleren und die hinteren Lautsprecher ausgewählt wurde, können Sie die Lautsprecherentfernung dieser Lautsprecher nicht anpassen (siehe Seite 64).

Symbole	Inhalt und Richtlinien
LAUTSPRECHER VORN CENTERLAUTSPRECHER LAUTSPRECHER HINTEN Wählen Sie die Entfernung von der Hörposition aus.	Innerhalb eines Bereichs von 0,3 m bis 9,0 m. (in 0,3 m-Schritten)
TEST-TON**	Ausgabe des Test-Tons.
ZURÜCK	Kehrt zum Menü LAUTSPRECHER zurück.

Beispiel:

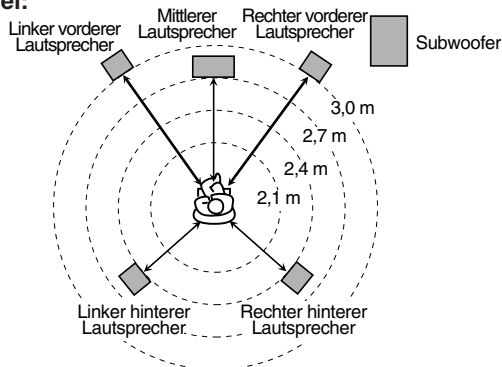

In diesem Fall stellen Sie die Entfernung jedes Lautsprechers wie folgt ein:

- Die Entfernung der vorderen Lautsprecher: 3,0 m
- Die Entfernung des mittleren Lautsprechers: 2,7 m
- Die Entfernung der hinteren Lautsprecher: 2,4 m

** Der Test-Ton kommt aus allen aktivierten Lautsprechern in folgender Sequenz:

⇒ **L. vord. Lautsprecher** ⇒ **Mittelnlautsprecher** ⇒ **R. vord. Lautsprecher** ⇒ **R. hint. Lautsprecher** ⇒ **L. hint. Lautsprecher** ⇒ (zurück zum Anfang)

HINWEIS:

Wenn im Menü GRÖÖE „OHNE“ für den mittleren und die hinteren Lautsprecher ausgewählt wurde, kommt der Test-Ton aus diesen Lautsprechern nicht. (siehe Seite 64.)

Menü SONSTIGES

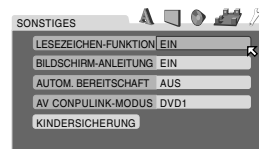

HINWEIS:

Sie können die „KINDERSICHERUNG“ nur anwählen, wenn die Wiedergabe gestoppt ist.

Symbole	Inhalt und Richtlinien
<p>LESEZEICHEN-FUNKTION Sie können die Funktion Wiedergabe fortsetzen aktivieren oder deaktivieren.</p>	<ul style="list-style-type: none"> • EIN Wählen Sie dies, um die Funktion zu aktivieren. • AUS Wählen Sie dies, um die Funktion zu deaktivieren.
<p>BILDSCHIRM-ANLEITUNG Sie können die Symbole der Bildschirm-Anleitung aktivieren oder deaktivieren (siehe Seite 27.)</p>	<ul style="list-style-type: none"> • EIN Wählen Sie dies, um die Funktion zu aktivieren. • AUS Wählen Sie dies, um die Funktion zu deaktivieren.
<p>AUTOM. BEREITSCHAFT* Wenn die Wiedergabe endet und nicht wieder beginnt bis zur Zeit, die Sie eingegeben haben, schaltet sich das System von selbst aus.</p>	<ul style="list-style-type: none"> • 60 Das System schaltet sich von selbst nach 60 Minuten ab, wenn die Wiedergabe nicht innerhalb dieser Zeit fortgesetzt wird. • 30 Das System schaltet sich von selbst nach 30 Minuten ab, wenn die Wiedergabe nicht innerhalb dieser Zeit fortgesetzt wird. • AUS Wählen Sie dies, um die Funktion zu deaktivieren.
<p>AV COMPULINK-MODUS</p>	<p>Dieser Punkt wird für eine zukünftige Verwendung angeboten. Momentan ist sie nicht in Gebrauch.</p> <ul style="list-style-type: none"> • DVD 1 • DVD 2 • DVD 3
<p>KINDERSICHERUNG Sie können die Wiedergabe einer DVD beschränken, die gewalttätige Szenen oder solche, die nicht für Ihre Familienmitglieder geeignet sind, enthält.</p>	<p>Öffnen des Untermenüs KINDERSICHERUNG. (See page 67.)</p>

* Wenn sowohl die Funktion Autom. Bereitschaft als auch der Sleep Timer aktiviert sind, und die Abschaltzeit des Sleep Timers eher eintritt als die der Autom. Bereitschaft, wird die Abschaltzeit des Sleep Timers angewendet.

Einstellung der DVD-Präferenzen

Einschränkung der Wiedergabe durch Kindersicherung

Mit dieser Funktion können Sie die Wiedergabe einer DVD einschränken, die gewalttätige Szenen oder solche, die nicht für Ihre Familienmitglieder geeignet sind, enthält. Keiner kann eine solche Disc abspielen, außer, die Funktion wird aufgehoben.

- Diese Einstellung wird nur auf DVDs angewendet, die Informationen zu Kindersicherungsstufen enthalten—Stufe 1 (höchste Einschränkung) bis Stufe 8 (geringste Einschränkung).
- Sie können die Kindersicherung nur einstellen, wenn die Wiedergabe gestoppt ist.

Einstellung der Kindersicherung

NUR über die Fernbedienung:

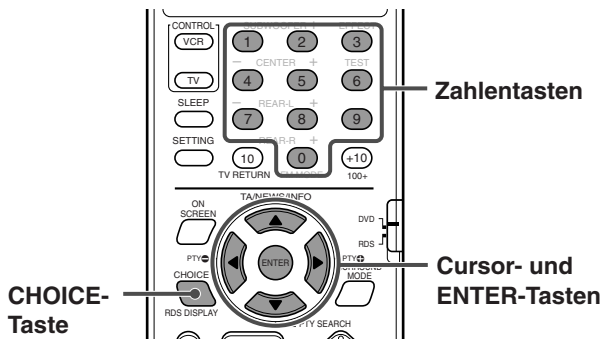

- 1 Drücken Sie CHOICE, dann drücken Sie Cursor $\blacktriangleright/\blacktriangleleft$, um das Menü SONSTIGES anzuzeigen.
- 2 Drücken Sie Cursor $\blacktriangledown/\blacktriangleup$ wiederholt, um \square auf "KINDERSICHERUNG" zu führen, dann drücken Sie ENTER.

Das Untermenü KINDERSICHERUNG erscheint auf dem Fernsehbildschirm.

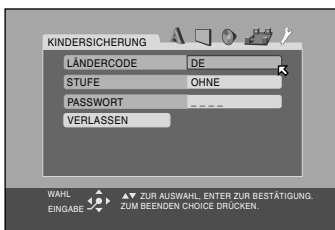

- 3 Drücken Sie Cursor $\blacktriangledown/\blacktriangleup$ wiederholt, um \square auf "LÄNDERCODE" zu führen, dann drücken Sie ENTER.

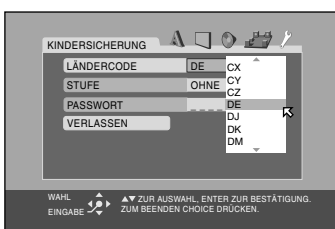

- 4 Drücken Sie Cursor $\blacktriangleup/\blacktriangledown$ wiederholt, um den Ländercode auszuwählen, dann drücken Sie ENTER.

Siehe „Liste der Ländercodes für die Kindersicherung“ auf Seite 69.

Der \square bewegt sich auf „STUFE“.

- 5 Drücken Sie ENTER.

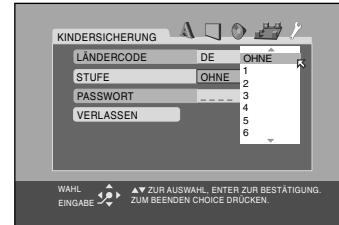

- 6 Drücken Sie Cursor $\blacktriangleup/\blacktriangledown$ wiederholt, um die Einschränkungsstufe auszuwählen, dann drücken Sie ENTER.

Der \square bewegt sich auf „PASSWORT“.

- Wählen Sie „OHNE“, um diese Funktion aufzuheben.

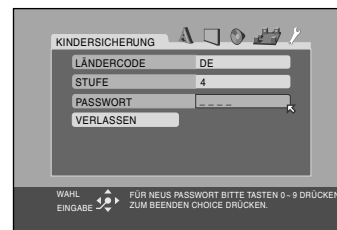

- 7 Drücken Sie Zahlentasten (0-9), um eine vierstellige Zahl als Ihr Passwort einzugeben, dann drücken Sie ENTER.

Der \square bewegt sich auf „VERLASSEN.“

- 8 Drücken Sie ENTER.

Rückkehr in das Menü SONSTIGES.

Rückkehr zum normalen Bildschirm.

Drücken Sie CHOICE.

HINWEIS:

Merken Sie sich Ihr Passwort, oder notieren Sie es sich. Sie müssen das Passwort eingeben, wenn Sie die Einstellungen ändern oder die Sperre aufheben möchten. Um die Einstellungen zu ändern, siehe Seite 68.

Änderung der Einstellung der Kindersicherung

NUR über die Fernbedienung:

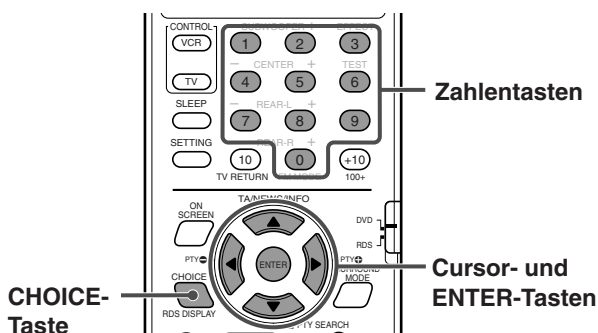

- 1 Drücken Sie CHOICE, dann drücken Sie den Cursor $\blacktriangleright/\blacktriangleleft$, um das Menü SONSTIGES anzuzeigen.
 - 2 Drücken Sie Cursor $\blacktriangledown/\blacktriangleup$ wiederholt, um \square auf „KINDERSICHERUNG“ zu führen, dann drücken Sie ENTER.
Das Untermenü KINDERSICHERUNG erscheint auf dem Fernsehbildschirm.
- Sie können \square nur auf „PASSWORT“ oder „VERLASSEN“ führen, bevor Sie das Passwort eingeben.

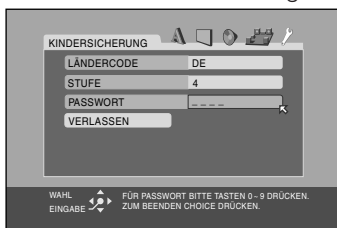

- 3 Drücken Sie Zahlentasten (0-9), um Ihr Passwort einzugeben, dann drücken Sie ENTER.
 - Wenn Sie ein falsches Passwort eingeben, erscheint „FALSCH! BITTE TASTEN 0~9 WIEDERHOLT DRÜCKEN“ unter dem Untermenü KINDERSICHERUNG.
- 4 Drücken Sie Cursor $\blacktriangleup/\blacktriangledown$ wiederholt, um \square auf das Symbol zu führen, das Sie ändern möchten, dann drücken Sie ENTER.
- 5 Drücken Sie Cursor $\blacktriangleup/\blacktriangledown$ wiederholt, um die Einstellung zu ändern, dann drücken Sie ENTER.
- 6 Drücken Sie Zahlentasten (0-9), um das Passwort einzugeben, dann drücken Sie ENTER.
Die neuen Einstellungen sind gespeichert.

HINWEISE:

- Sie können die Kindersicherung erst einstellen, wenn Sie ein Passwort eingegeben haben (siehe Seite 67.)
- Wenn Sie das Untermenü KINDERSICHERUNG verlassen, bevor Sie Ihr Passwort in Schritt 6 eingegeben haben, wird der neue Ländercode und die Kindersicherungsstufe nicht angewendet und der alte Ländercode und die alte Kindersicherungsstufe bleiben aktiv.
- Wenn Sie mehr als 3 Mal ein falsches Passwort eingeben, bewegt sich \square automatisch auf „VERLASSEN“ und die Cursor $\blacktriangleup/\blacktriangledown$ funktionieren nicht mehr. Drücken Sie ENTER, um das Untermenü KINDERSICHERUNG zu verlassen, dann wiederholen Sie von Schritt 1 aus.
- Wenn Sie Ihr Passwort vergessen, geben Sie „8888“ ein.

Kurzzeitiges Aufheben der Kindersicherung

Wenn Sie eine hohe Kindersicherungsstufe einstellen, können manche Discs gar nicht wiedergegeben werden. Wenn Sie solch eine Disc laden und versuchen, diese abzuspielen, erscheint das folgende Display auf Ihrem Fernsehbildschirm. Sie können dann die Kindersicherung kurzzeitig aufheben.

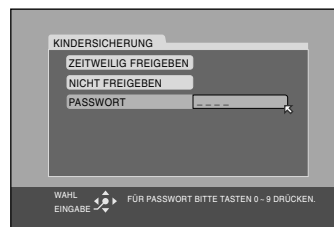

NUR über die Fernbedienung:

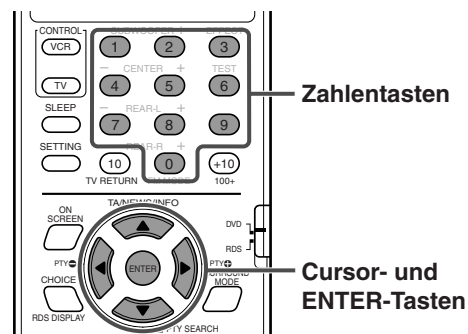

- 1 Drücken Sie Cursor $\blacktriangleup/\blacktriangledown$ wiederholt, führen Sie \square auf „ZEITWEILIG FREIGEBEN“, dann drücken Sie ENTER.
Der \square bewegt sich auf „PASSWORT“.
 - 2 Drücken Sie Zahlentasten (0-9), um Ihr Passwort einzugeben.
Die Wiedergabe beginnt.
- Wenn Sie „NICHT FREIGEBEN“ auswählen, drücken Sie \blacktriangleup , um die Disc zu entfernen.
 - Wenn Sie ein falsches Passwort eingeben, erscheint „FALSCH! BITTE TASTEN 0~9 WIEDERHOLT DRÜCKEN“ unter dem Untermenü KINDERSICHERUNG. Sie können die Disc nicht abspielen, bis Sie das richtige Passwort eingegeben haben.

HINWEIS:

Wenn Sie mehr als 3 Mal ein falsches Passwort eingeben, bewegt sich \square automatisch auf „NICHT FREIGEBEN“ und die Cursor $\blacktriangleup/\blacktriangledown$ funktionieren nicht mehr. Drücken Sie \blacktriangleup , um die Disc zu entfernen.

Einstellung der DVD-Präferenzen

Liste der Ländercodes für die Kindersicherung

AD	Andorra	ER	Eritrea	LA	Laos, Demokratische Volksrepublik	RW	Ruanda
AE	Vereinigte Arabische Emirate	ES	Spanien			SA	Saudi-Arabien
		ET	Äthiopien	LB	Libanon	SB	Salomonen
AF	Afghanistan	FI	Finnland	LC	St. Lucia	SC	Seychellen
AG	Antigua und Barbuda	FJ	Fidschi	LI	Liechtenstein	SD	Sudan
AI	Anguilla	FK	Fidschi (Malvinas)	LK	Sri Lanka	SE	Schweden
AL	Albanien	FM	Mikronesien	LR	Liberia	SG	Singapur
AM	Armenien		(Föderierte Staaten von)	LS	Lesotho	SH	St. Helena
AN	Niederländische Antillen	FO	Färöer	LT	Litauen	SI	Slowenien
AO	Angola	FR	Frankreich	LU	Luxembourg	SJ	Svalbard und Jan Mayen
AQ	Antarktis	FX	Frankreich, Metropolitanisch	LV	Lettland	SK	Slowakei
AR	Argentinien			LY	Lybisch-Arabische Dschamahirija	SL	Sierra Leone
AS	Amerik. Samoa	GA	Gabun			SM	San Marino
AT	Österreich	GB	Großbritannien	MA	Marokko	SN	Senegal
AU	Australien	GD	Grenada	MC	Monaco	SO	Somalia
AW	Aruba	GE	Georgien	MD	Moldau, Republik	SR	Surinam
AZ	Aserbaidshjan	GF	Französisch-Guayana	MG	Madagaskar	ST	São Tomé und Príncipe
BA	Bosnien und Herzegowina	GH	Ghana	MH	Marshallinseln	SV	El Salvador
BB	Barbados	GI	Gibraltar	ML	Mali	SY	Syrien, Arabische Republik
BD	Bangladesch	GL	Grönland	MM	Myanmar		
BE	Belgien	GM	Gambia	MN	Mongolei	SZ	Swasiland
BF	Burkina Faso	GN	Guinea	MO	Macau	TC	Turks- und Caicosinseln
BG	Bulgarien	GP	Guadeloupe	MP	Marianen, nördliche	TD	Tschad
BH	Bahrain	GQ	Äquatorial-Guinea	MQ	Martinique	TF	Französische Südgebiete
BI	Burundi	GR	Griechenland	MR	Mauretanien	TG	Togo
BJ	Benin	GS	Südgeorgien und die südlichen Sandwichinseln	MS	Montserrat	TH	Thailand
BM	Bermuda			MT	Malta	TJ	Tadschikistan
BN	Brunei Darussalam	GT	Guatemala	MU	Mauritius	TK	Tokelau
BO	Bolivien	GU	Guam	MV	Malediven	TM	Turkmenistan
BR	Brasilien	GW	Guinea-Bissau	MW	Malawi	TN	Tunesien
BS	Bahamas	GY	Guyana	MX	Mexiko	TO	Tonga
BT	Bhutan	HK	Hongkong	MY	Malaysia	TP	Osttimor
BV	Bouvetinsel	HM	Herald und McDonaldinseln	MZ	Mosambik	TR	Türkei
BW	Botswana			NA	Namibia	TT	Trinidad und Tobago
BY	Belarus	HN	Honduras	NC	Neukaledonien	TV	Tuvalu
BZ	Belize	HR	Kroatien	NE	Niger	TW	Taiwan
CA	Kanada	HT	Haïti	NF	Norfolkinseln	TZ	Tansania, Vereinigte Republik
CC	Kokosinseln	HU	Ungarn	NG	Nigeria		
CF	Zentralafrikanische Republik	ID	Indonesien	NI	Nicaragua	UA	Ukraine
CG	Kongo	IE	Irland	NL	Niederlande	UG	Uganda
CH	Schweiz	IL	Israel	NO	Norwegen	UM	Amerik. Überseeinseln, kleinere
CI	Elfenbeinküste	IN	Indien	NP	Nepal		
CK	Cookinseln	IO	Britisches Territorium im Indischen Ozean	NR	Nauru	US	Vereinigte Staaten von Amerika
CL	Chile			NU	Niue		
CM	Kamerun	IQ	Irak	NZ	Neuseeland	UY	Uruguay
CN	China	IR	Iran (Islamische Republik)	OM	Oman	UZ	Usbekistan
CO	Kolumbien	IS	Island	PA	Panama	VA	Vatikan
CR	Costa Rica	IT	Italien	PE	Peru	VC	St. Vincent und die Grenadinen
CU	Kuba	JM	Jamaica	PF	Französisch-Polynesien		
CV	Kap Verde	JO	Jordanien	PG	Papua Neuguinea	VE	Venezuela
CX	Weihnachtsinsel	JP	Japan	PH	Philippinen	VG	Jungferninseln (Britisch)
CY	Zypern	KE	Kenia	PK	Pakistan	VI	Jungferninseln (U.S.)
CZ	Tschechische Republik	KG	Kirgisistan	PL	Polen	VN	Vietnam
DE	Deutschland	KH	Kambodscha	PM	St. Pierre und Miquelon	VU	Vanuatu
DJ	Dschibuti	KI	Kiribati	PN	Pitcairnsinseln	WF	Wallis und Futuna
DK	Dänemark	KM	Komoren	PR	Puerto Rico	WS	Samoa
DM	Dominica	KN	St. Kitts und Nevis	PT	Portugal	YE	Jemen
DO	Dominikanische Republik	KP	Korea, Demokratische Volksrepublik (Nordkorea)	PW	Palau	YT	Mayotte
DZ	Algerien			PY	Paraguay	YU	Jugoslawien
EC	Ecuador	KR	Korea, Republik (Südkorea)	QA	Katar	ZA	Südafrika
EE	Estland	KW	Kuwait	RE	Réunion	ZM	Sambia
EG	Ägypten	KY	Kaimaninseln	RO	Rumänien	ZR	Zaire
EH	Westsahara	KZ	Kasachstan	RU	Russische Föderation	ZW	Simbabwe

Einstellung des Systems über das Display-Fenster

Sie können die Klang- und Lautsprechereinstellungen dieses Systems über das Display-Fenster anpassen.

- Sie können die Klangeinstellungen der vorderen Lautsprecher („BAL“, „BASS“ und „TREBLE“) für jede Quelle anpassen.
- Die Anpassungen der Lautsprechergröße und -entfernung „LFE ATT“, „CROSS“ und „D. COMP“ gelten für alle Quellen.

WICHTIG:

Wenn Sie die Fernbedienung verwenden, überprüfen Sie bitte, ob der Moduswahlhebel der Fernbedienung in der korrekten Position ist: **Stellen Sie diesen auf „DVD“ ein, wenn Sie RDS nicht verwenden.**

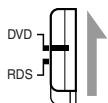

Bevor Sie beginnen, bedenken Sie...

- Es gibt eine Zeitbegrenzung, um die folgenden Schritte durchzuführen. Sollte die Einstellung aufgehoben werden, bevor Sie fertig sind, beginnen Sie erneut ab Schritt 1.
- Wenn Sie als Quelle DVD, AUX oder AUX DIGITAL auswählen, ändern sich auch die Einstellung der entsprechenden Symbole in den Auswahl-Menüs.

NUR über die Fernbedienung:

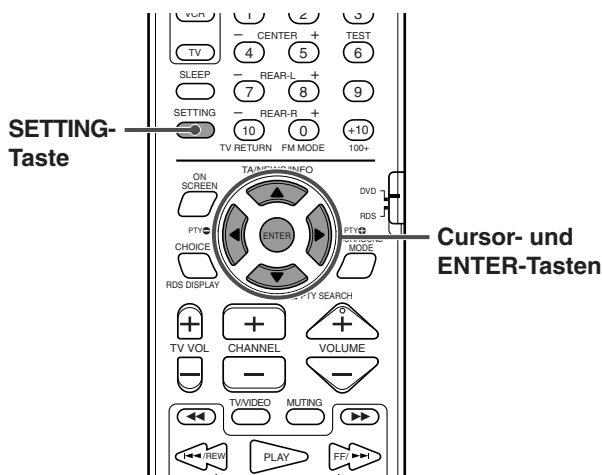

1 Drücken Sie SETTING.

Day Symbol, das Sie zuletzt angewählt haben, erscheint auf dem Display-Fenster.

Beispiel: „BAL“ wurde ausgewählt.



2 Drücken Sie Cursor ▼/▲ wiederholt, um das Symbol auszuwählen, das Sie einstellen möchten.

Bei jedem Drücken der Taste, ändern sich die auf dem Display-Fenster gezeigten Symbole wie folgt:

- ⇄ BAL ⇄ BASS ⇄ TREBLE ⇄ FRNT SP
- ⇄ CNTR SP ⇄ REAR SP ⇄ FRNT D ⇄ CNTR D
- ⇄ REAR D ⇄ CROSS ⇄ LFE ATT. ⇄ D.COMP
- ⇄ (zurück zum Anfang)

Für Einzelheiten zu den Anpassungen, siehe die entsprechenden Seiten.

- **BAL (Balance):**
Anpassung der Balance zwischen linkem und rechtem vorderen Lautsprecher (siehe Seite 63.)
- **BASS, TREBLE:**
Anpassung der Verbesserungsstufe für Bass- oder Höhentönen über die vorderen Lautsprecher (siehe Seite 63.)
- **FRNT SP (vordere Lautsprecher), CNTR SP (mittlerer Lautsprecher), REAR SP (hintere Lautsprecher):**
Auswahl der Lautsprechergröße (siehe Seite 64.)
- **FRNT D (Entfernung vordere Lautsprecher), CNTR D (Entfernung mittlerer Lautsprecher), REAR D (Entfernung hintere Lautsprecher):**
Einstellung der Entfernung von der Hörerposition zu den Lautsprechern (siehe Seite 65.)
- **CROSS (ÜBERKREUZEN):**
Auswahl der Abschaltfrequenz des Subwoofers, entsprechend den vorderen Lautsprechern, die mit diesem System verwendet werden (siehe Seite 64.)
- **LFE ATT.:**
Störungsverminderung der Bässe durch den Subwoofer, während der Wiedergabe einer Disc mit Dolby Digital oder DTS Digital Surround (siehe Seite 63.)
- **D.COMP (DYNAMIKBEREICH-KOMP.):**
Genießen Sie einen kraftvollen Klang in der Nacht (selbst bei geringer Lautstärke) während des Hörens eines Klangs mit Dolby Digital (siehe Seite 63.)

3 Drücken Sie Cursor ◀/▶, um eine Anpassung vorzunehmen.

Beispiel:



- **BAL:**
„L-21“ bis „L-1“ ⇄ „CENTER“ ⇄ „R-1“ bis „R-21“
- **BASS, TREBLE:**
Im Bereich von -10 bis +10 (in 2er Schritten)
- **FRNT SP, CNTR SP, REAR SP:**
„SML“ (klein) ⇄ „LRG“ (groß) ⇄ „NO“ (keine) („NO“ kann nicht für die vorderen Lautsprecher angewählt werden.)
- **FRNT D, CNTR D, REAR D:**
Im Bereich von 0,3 m und 9,0 m (in 0,3 m-Schritten)
- **CROSS:**
„200 Hz“ ⇄ „150 Hz“ ⇄ „120 Hz“ ⇄ „100 Hz“ ⇄ „80 Hz“
- **LFE ATT.:**
„ON“ ⇄ „OFF“
- **D.COMP:**
„MID“ ⇄ „MAX“ ⇄ „OFF“

4 Wiederholen Sie Schritt 2 und 3, um andere Einstellungen vorzunehmen.

HINWEISE:

- Wenn Sie „SML“ für die vorderen Lautsprecher ausgewählt haben, können Sie nicht „LRG“ für den mittleren und die hinteren Lautsprecher auswählen.
- Sie können Ihre Anpassungen der Lautsprechereinstellungen bestätigen, indem Sie sich den Test-Ton anhören. Zur Ausgabe des Test-Tons drücken Sie SOUND, dann TEST (siehe Seite 39.)

Betrieb von Videorecordern anderer Hersteller

Durch Änderung der voreingestellten Signale der Fernbedienung auf die anderer Hersteller, können Sie die für dieses System mitgelieferte Fernbedienung auch für den Betrieb von Videorecordern anderer Hersteller verwenden.

- Sie können auch Fernseher anderer Hersteller mit der für dieses System mitgelieferten Fernbedienung betreiben. (siehe Seite 20)
- Wenn Sie Videorecorder anderer Hersteller betreiben, zielen Sie mit Ihrer Fernbedienung direkt auf den Fernbedienungssensor Ihres Videorecorders. Beachten Sie ebenfalls die Bedienungsanleitung Ihres Videorecorders.

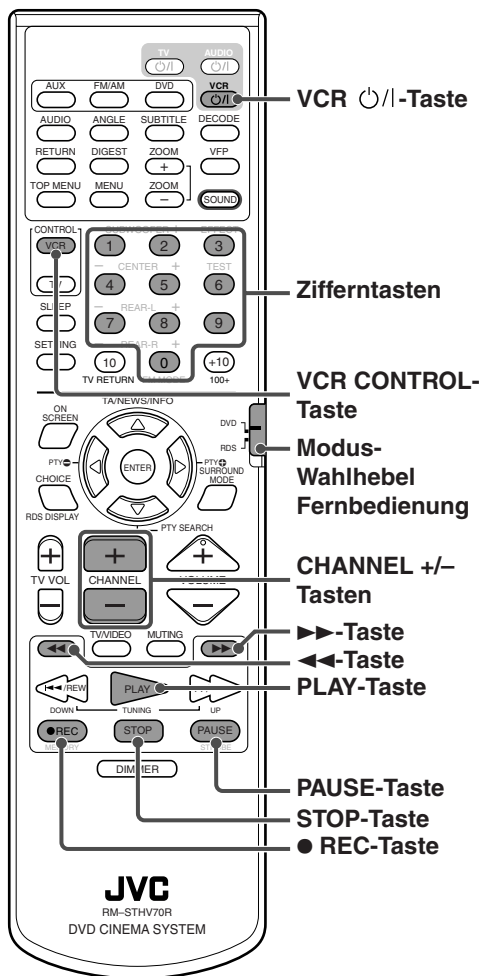

■ Einstellung der Steuersignale für den Betrieb Ihres Videorecorders.

- Sie können Ihren Videorecorder betreiben, ohne die Steuersignale einzustellen, wenn Ihr Videorecorder von JVC ist.

1 Schieben Sie den Modus-Wahlhebel der Fernbedienung auf „DVD“.

2 Drücken und halten Sie VCR \odot/\odot .

Halten sie die Taste gedrückt, bis Schritt 4 vollendet ist.

3 Drücken Sie VCR CONTROL.

4 Geben Sie den Herstellercode (2 Stellen) über die Zifferntasten (1-9, 0) ein.

Die jeweiligen Herstellercodes sind in der folgenden Tabelle aufgeführt.

Beispiele: Bei einem Videorecorder von Philips drücken Sie 0 und dann 5.

Bei einem Videorecorder von Panasonic drücken Sie 2 und dann 1.

5 Lassen Sie VCR \odot/\odot los.

6 Versuchen Sie Ihren Videorecorder durch drücken von VCR \odot/\odot betreiben.

Wenn sich Ihr Videorecorder ein- oder ausschalten lässt, haben Sie den richtigen Code eingegeben.

Sollten mehrere Codes für Ihre Video-Marke angegeben sein, versuchen Sie jeden einzelnen, bis Sie den richtigen Code eingegeben haben.

■ Inbetriebnahme Ihres Videorecorders

Sie können die folgenden Tasten verwenden, um Ihren Videorecorder zu bedienen.

VCR \odot/\odot : Schaltet das Gerät ein oder aus.

- Nach dem Drücken von VCR CONTROL, können Sie die folgenden Tasten verwenden, um Ihren Videorecorder zu bedienen:

PLAY: Starten der Wiedergabe.

STOP: Stoppen des Vorganges.

PAUSE: Wiedergabe unterbrechen.

▶▶: Vorlaufen eines Videobandes.

◀◀: Zurücklaufen eines Videobandes.

● REC: Drücken Sie diese Taste gemeinsam mit PLAY, um den Aufnahmevorgang zu starten.

Drücken Sie diese Taste gemeinsam mit PAUSE, um den Aufnahmevorgang zu unterbrechen.

CHANNEL +/-: Umstellung des Fernsehkanals am Videorecorder.

Herstellercodes* für Videorecorder

Hersteller	Code	Hersteller	Code
JVC	01	Nokia	16
Aiwa	02, 20	Nordmende	17 – 19, 31
Bell+Howell	03, 16	Orion	20
Blaupunkt	04	Panasonic	21
CGM	03, 05, 16	Philips	05, 22
Daewoo	34	Phonola	05
Digital	05	Saba	17 – 19, 23, 31
Fisher	03, 16	Samsung	24, 25
G.E.	06	Sanyo	03, 16
Grundig	07	Sharp	26, 27
Hitachi	08, 09	Siemens	07
Loewe	05, 10, 11	Sony	28 – 30, 35
Magnavox	04, 05	Telefunken	17 – 19, 31, 32
Mitsubishi	12 – 15	Toshiba	33

* Änderungen der Herstellercodes ohne vorherige Ankündigung vorbehalten. Sollten Änderungen vorgenommen werden, kann diese Fernbedienung das Gerät nicht mehr steuern.

Um die beste Performance des Systems zu erzielen, halten Sie Ihre Discs und den Mechanismus des Gerätes stets sauber.

Allgemeine Hinweise

Im Allgemeinen werden Sie die beste Performance erzielen, wenn Sie Ihre Discs und den Mechanismus des Gerätes stets sauber halten.

- Lagern Sie die Discs in ihren Hüllen auf und legen Sie diese in Schränken oder in Regalen ab.

Handhabung der Discs



- Entfernen Sie die Disc aus ihrer Hülle, in dem Sie diese am Rand anfassen und dabei leicht auf das Loch in der Mitte drücken.
- Achten Sie darauf, nicht die glänzende Oberfläche der Disc zu berühren oder die Disc zu biegen.
- Legen Sie die Disc nach Gebrauch wieder in ihre Hülle, um einer Verformung vorzubeugen.

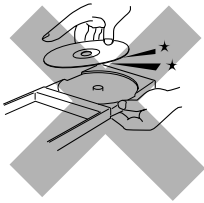

- Achten Sie darauf, die Oberfläche der Disc nicht zu zerkratzen, wenn Sie diese in die Hülle zurücklegen.
- Vermeiden Sie direktes Sonnenlicht, hohe Temperaturschwankungen und Feuchtigkeit.

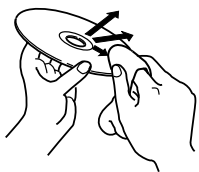

Reinigung der Disc

Wischen Sie die Disc mit einem weichen Tuch, von innen nach außen, ab.

KEINE Lösungsmittel—wie z. B. die handelsüblichen Schallplattenreiniger, Sprays, Verdünnungen oder Benzol—zur Reinigung der Disc verwenden.

Reinigung des Systems

• Flecken auf dem System

Flecken sollten mit einem weichen Tuch abgewischt werden. Wenn das Gerät starke Flecken aufweist, wischen Sie diese mit einem Tuch ab, das Sie zuerst mit einem neutralen Putzmittel versehenen Wasser nass machen und anschließend gut ausgewrungen haben. Danach wischen Sie mit einem trockenen Tuch nach.

• Da das Gerät in der Qualität gemindert und beschädigt werden und die Farbe abblättern kann, sollten Sie auf folgendes besonders achten:

- NICHT mit einem harten Tuch abwischen.
- NICHT mit Kraft abwischen.
- NICHT mit Verdünner oder Benzol abwischen.
- KEINE flüchtigen Stoffe, wie z. B. Insektizide anwenden.
- KEIN Gummi oder Plastik über längere Zeit mit dem Gerät in Kontakt lassen.
- Abdeckung NICHT reinigen, wenn diese geöffnet ist.

Fehlersuche

Verwenden Sie diese Tabelle, um Betriebsprobleme zu beheben. Sollte ein Problem vorhanden sein, das sich nicht beheben lässt, wenden Sie sich an Ihren JVC-Kundendienst.

PROBLEM	MÖGLICHE URSACHE	LÖSUNG
Das Gerät schalten nicht ein.	Das Netzkabel ist nicht an eine AC-Steckdose oder die Centereinheit angeschlossen.	Den Netzstecker einstecken.
Es wird kein Strom an den Subwoofer geleitet.	Das Netzkabel des Subwoofers ist nicht an eine AC-Steckdose angeschlossen.	Drücken Sie $\odot/ $ an der Centereinheit oder AUDIO $\odot/ $ auf der Fernbedienung um das System auszuschalten. Stecken Sie den Stecker fest in eine AC-Steckdose ein, und drücken Sie erneut $\odot/ $ an der Centereinheit oder AUDIO $\odot/ $ auf Ihrer Fernbedienung.
	Das Systemkabel ist nicht angeschlossen.	Schließen Sie das Systemkabel an.
Die Fernbedienung funktioniert nicht.	Sie ist zu weit von der Centereinheit entfernt, oder ist nicht direkt auf die Centereinheit gerichtet.	Gehen Sie näher an die Centereinheit heran. (Verwenden Sie die Fernbedienung innerhalb von 7 m von der Centereinheit).
	Es befindet sich ein Hindernis zwischen dem Fernbedienungssensor und dem Gerät.	Vermeiden Sie Behinderungen. (Siehe Seite 19).
	Die Fernbedienung ist nicht direkt auf den Fernbedienungssensor der Centereinheit oder der Komponenten gerichtet.	Richten Sie Ihre Fernbedienung auf den Fernbedienungssensor der Geräte, die Sie bedienen möchten.
	Der Moduswahlhebel der Fernbedienung ist in einer falschen Position.	Schieben Sie ihn in die korrekte Position.
	Die Batterien sind verbraucht.	Erneuern Sie die Batterien.
	Die Batterien wurden falsch herum eingelegt (+/-).	Legen Sie die Batterien korrekt ein.
	Die Fernbedienung ist nicht eingestellt, um den DVD-Player, Tuner (UKW/AM—MW) oder die Klangeinstellungen zu bedienen.	Für den DVD-Player: Drücken Sie DVD, bevor Sie die Vorgänge ausführen. Für den Tuner: Drücken Sie FM/AM, bevor Sie die Vorgänge ausführen. Um die Klangeinstellungs-Tasten zum Einstellen des Lautsprecherpegels, drücken Sie SOUND, bevor Sie die Vorgänge ausführen.
	Sonnenlicht fällt direkt auf den Fernbedienungssensor.	Schützen Sie den Fernbedienungssensor vor direktem Sonnenlicht.
Die Signale der Fernbedienung sind nicht korrekt eingestellt.	Geben Sie den richtigen Herstellercode ein. (Siehe Seiten 20, 71).	
Kein Ton.	Das Systemkabel und/oder das Lautsprecherkabel ist nicht angeschlossen.	Überprüfen Sie die Verbindung.
	Es liegt ein Kurzschluss im Lautsprecherkabel vor.	Schließen Sie das Lautsprecherkabel erneut an.
	Das Audio-Kabel ist nicht korrekt an die Buchse AUX IN und/oder DIGITAL IN angeschlossen.	Schließen Sie das Kabel korrekt an. (Siehe Seite 14).
	Eine falsche Quelle wurde ausgewählt.	Wählen Sie die korrekte Quelle. (Siehe Seite 22).
	Stummschaltung ist eingeschaltet.	Drücken Sie MUTING, um die Stummschaltung zu deaktivieren.
	Der Dekodier-Modus ist nicht richtig eingestellt.	Wählen Sie den richtigen Dekodier-Modus. (Siehe Seite 25).

PROBLEM	MÖGLICHE URSACHE	LÖSUNG	
Ton kommt nur aus einem vorderen Lautsprecher.	Das Lautsprecherkabel ist nicht korrekt angeschlossen.	Schließen Sie das Kabel korrekt an. (Siehe Seite 13).	Allgemeines
	Links-Rechts Balance ist nicht richtig eingestellt.	Stellen Sie die Balance richtig ein. (Siehe Seiten 63 und 70).	
Kein Ton aus dem mittleren und/oder hinteren Lautsprecher.	Die Lautsprechereinstellungen sind nicht korrekt.	Richten Sie die Lautsprechereinstellungen richtig ein. (Siehe Seiten 64 and 70).	Allgemeines
Das System funktioniert nicht richtig.	Beleuchtung oder elektronische Störungen beeinträchtigen die richtige Funktion des Mikrocomputers.	Schalten Sie den Strom ab, entfernen Sie den Netzstecker und schließen Sie ihn wieder an die Steckdose an.	
	Kondensation kann sich im Inneren bilden, wenn ein Gerät von einem warmen in einen kalten Raum gebracht wird.	Schalten Sie den Strom ab und lassen Sie die Einheit ein paar Stunden stehen, bevor Sie den Strom wieder anschalten.	
Kein Bild wird auf dem Bildschirm angezeigt.	Das Video- oder SCART-Kabel ist nicht richtig angeschlossen.	Schließen Sie das Kabel korrekt an. (Siehe Seite 10).	DVD Wiedergabe
	Der RGB-Y/C Schalter ist nicht richtig eingestellt.	Stellen Sie ihn für eine Verbindung und Ihr Fernsehgerät richtig ein (siehe Seite 10.)	
	Die Eingangswahl des Fernsehgerätes ist falsch.	Wählen Sie den richtigen Eingang an Ihrem Fernsehgerät.	
	Die Disc kann nicht abgespielt werden.	Verwenden Sie eine abspielbare Disc. (Siehe Seite 6).	
Eine Disc kann nicht abgespielt werden.	Das Gerät und der Disc-Ländercode sind nicht kompatibel.	Ersetzen Sie die Disc. (Siehe Seite 6).	DVD Wiedergabe
	Die Kindersicherung ist aktiviert.	Geben Sie das Passwort ein, um den Grad der Kindersicherung zu ändern. (Siehe Seite 68).	
Eine Disc kann nicht abgespielt werden und "0:00" wird auf dem Display-Fenster angezeigt.	Die Disc ist falsch herum eingelegt worden.	Legen Sie die Disc korrekt ein. (Siehe Seite 28).	DVD Wiedergabe
	Eine nicht-abspielbare Disc ist eingelegt worden.	Ersetzen Sie die Disc. (Siehe Seite 6).	
Video und Audio sind verzerrt.	Die Disc ist zerkratzt oder schmutzig.	Ersetzen oder reinigen Sie die Disc. (Siehe Seite 72).	DVD Wiedergabe
	Ein Videorecorder ist zwischen der Centereinheit und dem Fernsehgerät angeschlossen.	Schließen Sie die Centereinheit direkt an Ihr Fernsehgerät an.	
Das Bild passt nicht auf den Bildschirm.	Der „MONITOR-TYP“ ist nicht korrekt eingestellt.	Stellen Sie den Monitor-Typ korrekt ein. (Siehe Seite 62).	DVD Wiedergabe
	Das Fernsehgerät ist nicht korrekt eingestellt.	Stellen Sie Ihr Fernsehgerät korrekt ein.	
Es erscheinen keine Untertitel auf dem Bildschirm, obwohl Sie Ihre ursprüngliche Untertitel-Sprache ausgewählt haben.		Einige DVDs sind so programmiert, dass sie anfänglich keine Untertitel anzeigen. Wenn dies der Fall ist, drücken Sie SUBTITLE auf der Fernbedienung nach dem Wiedergabe-Start. (Siehe Seite 45).	
Die Audio-Sprache unterscheidet von der von Ihnen ursprünglich ausgewählten Audio-Sprache.		Einige DVDs sind so programmiert, dass sie anfänglich die Originalsprache verwenden. Wenn dies der Fall ist, drücken Sie AUDIO auf der Fernbedienung nach dem Wiedergabe-Start. (Siehe Seite 46).	

Fehlersuche

	PROBLEM	MÖGLICHE URSACHE	LÖSUNG
MP3 Wiedergabe	Eine Disc kann nicht abgespielt werden.	Es sind keine MP3-Dateien auf dieser Disc vorhanden. MP3-Dateien haben die Datei-Erweiterungen—.mp3, .Mp3, .mP3 oder .MP3 nicht in dem Dateinamen. MP3-Dateien wurde nicht in dem Format aufgenommen, das ISO 9660 Ebene 1 oder 2 entspricht. Verschiedene Dateitypen sind auf einer Disc aufgenommen.	Ersetzen Sie die Disc. Fügen Sie die Dateiendungen—.mp3, .Mp3, .mP3 oder .MP3—an die Dateinamen an. (Siehe Seite 55.) Ersetzen Sie die Disc. (Nehmen Sie MP3-Dateien mit einer entsprechenden Anwendung auf.) Die Disc, welche die verschiedenen Dateitypen enthält, wird nicht auf Grund der Disc-Eigenschaften oder Aufnahmebedingungen abgespielt.
	Es werden keine MP3-Dateien, aber dafür JPEG-Dateien abgespielt.	Die Einstellung MP3/JPEG ist auf „JPEG“ eingestellt.	Wenn sowohl MP3-Dateien als auch JPEG-Dateien auf einer Disc gespeichert sind, stellen Sie die Einstellung auf „MP3“ ein, um MP3-Dateien abzuspielen. (Siehe Seite 62.)
	Das MP3-Kontrolldisplay erscheint auf dem Bildschirm, doch es kann kein Vorgang durchgeführt werden.	Es sind keine MP3-Dateien oder JPEG-Dateien auf dieser Disc gespeichert, oder die Disc ist eine nicht abspielbare Disc (wie z. B. eine CD-ROM).	Ersetzen Sie die Disc. (Siehe Seite 6.)
JPEG Wiedergabe	Eine Disc kann nicht abgespielt werden.	Keine JPEG-Dateien sind auf der Disc gespeichert. JPEG-Dateien haben nicht die korrekte Datei-Erweiterung im Dateinamen. JPEG-Dateien wurden nicht in dem Format aufgenommen, das ISO 9660 Ebene 1 oder 2 entspricht.	Ersetzen Sie die Disc. Fügen Sie die Dateiendungen .jpg, .jpeg, .JPG, .JPEG und alle Groß- und Kleinbuchstabenkombinationen wie (z. B. „.Jpg“) an ihre Dateinamen an (Siehe Seite 57.) Ersetzen Sie die Disc. (Nehmen Sie JPEG-Dateien mit einer entsprechenden Anwendung auf.)
	Es werden keine JPEG-Dateien, aber dafür MP3-Dateien abgespielt.	Die Einstellung MP3/JPEG ist auf „MP3“ eingestellt.	Wenn sowohl MP3-Dateien als auch JPEG-Dateien auf einer Disc gespeichert sind, stellen Sie die Einstellung auf „JPEG“, um JPEG-Dateien abzuspielen (Siehe Seite 62.)
UKW/AM	Es ist auf Grund der Geräusche schwer, einer Sendung zu folgen.	Die Antennen sind nicht angeschlossen. Die AM (MW)-Ringantenne befindet sich zu nahe an der Centereinheit. Die mitgelieferte UKW-Antenne wurde nicht richtig ausgestreckt und -gerichtet. Der Beat Cut-Modus ist nicht richtig eingestellt, während man einer AM (MW)-Sendung zuhört.	Schließen Sie die Antennen wieder korrekt und sicher an. Verändern Sie die Position und Ausrichtung der AM (MW) Ringantenne. Strecken Sie die UKW-Antenne bis zur besten Position aus. Versuchen Sie den Beat Cut-Modus zu ändern. (Siehe Seite 32.)
	Kontinuierliche Statik während dem UKW-Empfang.	Das Empfangssignal ist zu schwach. Die Station ist zu weit weg.	Schließen Sie eine UKW-Außenantenne (Siehe Seite 11) an oder kontaktieren Sie Ihren Händler. Wählen Sie einen anderen Sender.
Andere	Plötzlich schaltet sich das System von selbst ab.	Der Sleep-Timer oder die Funktion Autom. Bereitschaft ist aktiviert.	Schalten Sie die Funktionen ab. (Siehe Seiten 24 und 66.)
	Die Anzeigen auf der Abdeckung werden verkehrt herum angezeigt.	DISP.SET-Schalter ist nicht korrekt eingestellt.	Stellen Sie diesen korrekt ein. (Siehe Seite 8.)

HINWEIS:

Probleme können durch die Komponenten hervorgerufen werden, die an das System angeschlossen sind. Lesen Sie also auch die Bedienungsanleitungen für die Komponenten sorgfältig.

Bildseitenverhältnis

Das Verhältnis vertikaler und horizontaler Größen des dargestellten Bildes. Das horizontal-vertikale Verhältnis eines normalen Fernsehgerätes beträgt 4:3, das von Breitbild-Fernsehern 16:9.

Kapitel

Bezieht sich auf die einzelnen Kapitel in einem Titel.

Gemischtes Video-Signal

Bezieht sich auf ein Video-Signal, das aus drei verschiedenen, zusammengeführten Signalen, besteht: einem Bildsignal, das aus Luminanz- und Chrominanzsignalen besteht, die eine Frequenzvermehrungstechnik verwenden; einem Farbsynchronisiersignal, das die Basis für die Farbproduktion darstellt, und einem Synchronisiersignal.

Disc-Menü

Ein Bildschirm-Display, das die Auswahl von Bildern, Klängen, Untertiteln, Mehrwinkeln usw. erlaubt, die auf einer DVD gespeichert sind.

JPEG

Ein Standbild-Datenkomprimierungssystem, das von der Firma Joint Photographic Expert Group erfunden wurde und das eine geringe Verschlechterung in der Bildqualität bei großer Komprimierungsrate bietet.

Lineare PCM (PCM: Pulse Code Modulation—Pulscod-Modulation)

Ein System zur Konvertierung analoger Tonsignale in digitale Signale für die spätere Bearbeitung, wobei keine Datenkomprimierung bei der Konvertierung verwendet wird.

Letter box-Format

Eine Methode zur Anzeige von Breitbildern, wie z. B. von Filmen, mittig auf einem 4:3-Bildschirm ausgerichtet, wobei kein Teil des Bildes gelöst wird, indem schwarze Balken am oberen und unteren Bildrand entstehen. Der Name entstand aus der Bildschirm-Form, die buchstäblich wie ein Briefkasten aussah.

MP3

Ein Dateiformat mit einem Tondaten-Komprimierungssystem. „MP3“ ist die Abkürzung für Motion Picture Experts Group 1 (oder MPEG-1) Audio-Ebene 3. Durch die Verwendung des MP3-Formats kann eine CD-R oder CD-RW zehn Mal mehr Datenmengen enthalten als eine normale CD.

Mehrwinkel

Durch die Aufnahme mehrerer Szenen, die gleichzeitig in einem einzigen Titel laufen, kann der Benutzer Sichtwinkel auswählen. Diese Funktion wird die Mehrwinkel-Funktion genannt.

Mehrkanal

Eine DVD ist so bestimmt, für jede Tonspur ein Klangfeld zu verwenden. Mehrkanal bezieht sich auf eine Struktur von Tonspuren, die drei oder mehr Kanäle verwenden.

Multisprachen

Wenn ein Titel erstellt wird, der mit mehreren Sprachen zurechtkommen soll, wird dieser im Normalfall ein Multisprachen-Titel genannt.

Kindersicherung

Eine Funktion dieses Systems, um automatisch bestimmt, ob eine bestimmte DVD-Software abgespielt werden darf, indem die Kindersicherung (eine Maßnahme gegen unerwünschte Szenen, z. B. aus einem erzieherischen Standpunkt), die für die Software schon im Vorfeld definiert wurde, verglichen wird mit der auf diesem System vom Benutzer gespeicherten Kindersicherung. Wenn die Kindersicherungsstufe geringer ist als die vom Benutzer eingespeicherte, wird die DVD-Software abgespielt.

Wiedergabe-Kontrolle (PBC)

Bezieht sich auf ein Signal, das auf Video-CDs oder SVCDs zur Reproduktionskontrolle aufgenommen ist. Durch die Verwendung von Menü-Bildschirmen, die auf einer Video-CD oder SVCD, die PBC unterstützt, gespeichert sind, können Sie sowohl interaktive Software als auch Software verwenden, die über eine Suchfunktion verfügt.

Ländercode

Ein System, welches das Abspielen von Discs nur in Ländern ermöglicht, die vorher bestimmt wurden. Alle Länder der Erde sind in sechs Regionen unterteilt und jede Region wird durch einen bestimmten Ländercode (oder eine Ländernummer) identifiziert. Wenn der Ländercode einer Disc eine Nummer enthält, die zu einem Ländercode eines Players passt, kann die Disc abgespielt werden.

Surround

Ein System zum Erstellen dreidimensionaler realistischer Klangfelder durch die Aufstellung mehrerer Lautsprecher um den Zuhörer herum.

Abtastfrequenz

Die Frequenz zur Abtastung von Daten, wenn analoge Daten in digitale Daten umgewandelt werden. Eine numerische Abtastfrequenz zeigt an, wie viele Male das Original-Analogsignal pro Sekunde abgetastet wird.

Übertragungsrate

Die Rate zur Übertragung digitaler Daten. Normalerweise wird in Baud pro Sekunde gemessen. Das DVD-System verwendet verschiedene Übertragungsratesysteme für eine hohe Leistungsfähigkeit.

Technische Daten

■ Centereinheit (XV-THV70R)

Audio-Stufe

Klirrfaktor 0,02 %
 ANMERKUNG: Dieser Wert wurde am Systemkabel
 CONNECTOR gemessen.

Audio-Eingangsempfindlichkeit/Widerstand (bei 1 kHz)

Analog-Eingang:
 AUX IN : 290 mV/47 k Ω

Digital-Eingang*:
 DIGITAL IN (OPTICAL): -21 dBm bis -15 dBm
 (660 nm \pm 30 nm)

* Entsprechend Linear PCM, Dolby Digital und DTS Digital
 Surround (mit Abtastfrequenz—32 kHz, 44,1 kHz, 48 kHz)

Video-Stufe

Farbsystem: PAL
 Horizontale Auflösung: 500 Zeilen
 Signal-Rauschabstand: 66 dB
 (Gemischtes Signal, wenn „RGB“ eingestellt ist)

Ausgangspegel

Gemischt: 1,0 V(p-p)/75 Ω
 S-video-Y: 1,0 V(p-p)/75 Ω
 S-video-C: 0,286 V(p-p)/75 Ω

Tuner-Stufe

Senderbereich
 UKW: 87,50 MHz – 108,00 MHz
 AM (MW): 522 kHz – 1 629 kHz

Allgemeines

Betriebsstrom: AC 230 V \sim , 50 Hz
 Leistungsaufnahme: 23 W (bei Betrieb)
 1,7 W (bei Bereitschaft)

Abmessungen** (W \times H \times D): 325 mm \times 86 mm \times 237 mm
 Gewicht**:
 2,95 kg

** Ohne Ständer und FüÙe

Abmessungen

Vertikal platziert

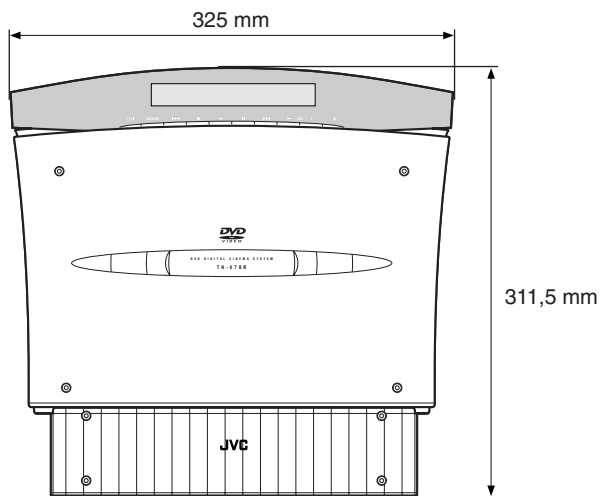

(An einer Wand)

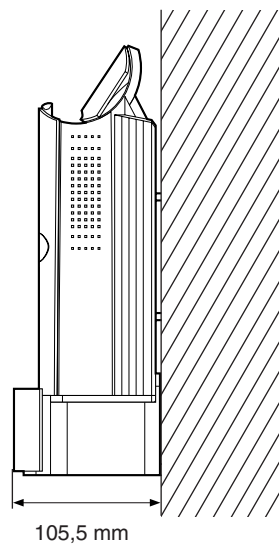

(Mit FüÙen)

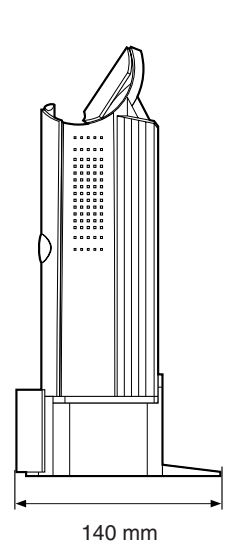

Horizontal platziert

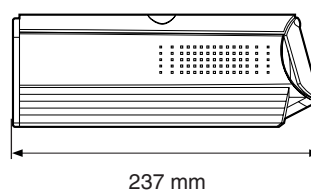
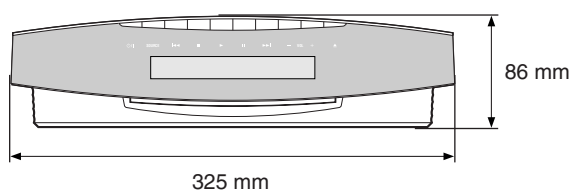

■ Verstärker-Subwoofer (SP-PWV70)

Verstärker-Stufe

Vorne/Mitte/Hinten:	30 W pro Kanal, RMS bei 4 Ω bis 1 kHz, mit 10 % Klirrf.
Subwoofer:	140 W, RMS bei 4 Ω bei 100 Hz, mit 10 % Klirrf.
Lautsprecher:	20 cm Bassreflex, magnetisch abgeschirmt
Betriebsstrom:	AC 230 V \sim , 50 Hz
Leistungsaufnahme:	120 W (bei Betrieb) 0 W (bei Bereitschaft)
Frequenzgang:	25 Hz bis 200 Hz
Abmessungen (W x H x D):	240 mm x 435 mm x 496 mm
Gewicht:	16,5 kg

■ Satellitenlautsprecher (SP-XSV70)

Lautsprecher:	7 cm x 4 cm Bassreflex, magnetisch abgeschirmt
Leistungskapazität:	30 W
Widerstand:	4 Ω
Frequenzgang:	95 Hz bis 20 kHz
Abmessungen (W x H x D):	68 mm x 134 mm x 109 mm
Gewicht:	410 g

■ Mittlerer Lautsprecher (SP-XCV70)

Lautsprecher:	7 cm x 4 cm Bassreflex, magnetisch abgeschirmt
Leistungskapazität:	30 W
Frequenzgang:	4 Ω
Frequency Range:	90 Hz bis 20 kHz
Abmessungen (W x H x D):	153 mm x 70 mm x 109 mm
Gewicht:	430 g

■ Zubehör

Fernbedienung (1)
Batterien (2)
Ständer (1) (für die Centereinheit)
Füße (2) (für den Ständer)
UKW-Antenne (1)
AM (MW) Ringantenne (1)
Netzstecker (1)
Systemkabel (1)
Videokabel (1)
Lautsprecherkabel
5 m (3): Für den linken vorderen Lautspr., rechten vorderen Lautspr. und mittleren Lautspr.
10 m (2): Für den linken hinteren und rechten hinteren Lautspr.
(Die Länge der Lautsprecherkabel sind nur geschätzt.)
Lautsprecher-Wandbügel (2)
Schrauben
Für den Ständer (1)
Für die Lautsprecher-Wandbügel (2)
Papiermuster (1)

Änderung des Designs & der technischen Daten ohne
Ankündigung vorbehalten.

Table des matières

Introduction	2	Opérations avancées	41
Remarques sur la manipulation de l'appareil	2	Utilisation de la barre sur l'écran	41
Vérification des accessoires fournis	2	Affichage de la barre sur l'écran	41
Noms des pièces et des commandes	3	Opérations de base à l'aide de la barre sur l'écran	42
A propos des disques	6	Changement des informations de durée	42
Types de disques reproductibles	6	Localisation de la scène souhaitée à partir du menu	
Structure des disques	7	de disque	43
Fonction de commande de la lecture (PBC)	7	Localisation de la scène souhaitée à partir du menu de	
Pour commencer	8	DVD	43
Réglage du sélecteur DISP.SET	8	Localisation de la scène souhaitée à partir du menu des	
Positionnement vertical de l'appareil central	9	CD Vidéo/SVCD avec PBC	43
Connexions	10	Sélection de l'angle de vue du DVD	44
Connexion d'un téléviseur	10	Sélection d'un angle de vue	44
Connexion des antennes FM et AM (PO)	11	Affichage de tous les angles de vue sur le téléviseur	45
Connexion du caisson de grave actif fourni	12	Changement de la langue des sous-titres et de la	
Connexion des enceintes satellite	12	langue audio	45
Connexion d'un appareil analogique	14	Sélection de la langue des sous-titres	45
Connexion d'un appareil numérique	14	Sélection de la langue audio	46
Connexion du cordon d'alimentation	15	Sélection du canal audio	47
Installation des appareils sur un mur	16	Lecture à partir d'un emplacement donné du disque ...	48
Fixation des enceintes arrière sur un mur	16	Localisation du chapitre souhaité à partir de la barre	
Fixation de l'antenne cadre AM (PO) sur un mur	16	sur l'écran	48
Fixation de l'appareil central sur un mur	17	Localisation de la position souhaitée en spécifiant le	
Utilisation de la télécommande	19	temps	49
Mise en place des piles dans la télécommande	19	Localisation d'une scène donnée à partir de l'affichage	
Commande du système à partir de la télécommande	19	du résumé	49
Utilisation de la télécommande pour commander le		Lecture d'image avec effets spéciaux	50
téléviseur	20	Lecture image par image	50
Opérations de base	21	Affichage d'images fixes en continu	50
Mise sous/hors tension du système	21	Lecture au ralenti	51
Sélection de la source de lecture	22	Zoom avant/arrière	51
Ajustement du volume	22	Changement du réglage VFP	52
Coupure temporaire du son	23	Changement de l'ordre des plages	53
Ajustement de la luminosité	23	Lecture dans l'ordre souhaité	53
Mise hors tension de l'appareil avec la minuterie	24	Lecture des plages dans un ordre aléatoire	53
Changement du mode de décodage	25	Lecture répétée	54
Réglage du caisson de grave	26	Répétition du titre ou du chapitre actuel ou de toutes les	
Lecture de base	27	pages	54
Insertion et éjection d'un disque	27	Répétition d'un passage souhaité	54
Arrêt temporaire de la lecture	28	Lecture de disque MP3	55
Arrêt complet de la lecture	29	Lecture de disque JPEG	57
Recul de la position de lecture pendant la lecture		Réglage des préférences du DVD	59
d'un DVD	29	Utilisation des menus de choix	59
Recherche d'un point particulier	30	Menus de choix	59
Localisation du début du chapitre ou de la plage		Procédure de base à l'aide des menus de choix	60
souhaitée	30	Menu LANGUE	61
Localisation de la sélection souhaitée à l'aide des		Menu IMAGE	62
touches numériques	30	Menu AUDIO	63
Opérations du tuner	31	Menu REGLAGE H.-P.	64
Accord manuel d'une station	31	Menu AUTRES	66
Utilisation de l'accord par pré-réglage	31	Restriction de la lecture avec la censure parentale	67
Sélection du mode de réception FM	32	Réglage de la censure parentale	67
Réduction du bruit des émissions AM (PO)	32	Changement du réglage de la censure parentale	68
Utilisation de la fonction RDS (Radio Data System)		Mise hors service temporaire de la censure parentale	68
pour recevoir des stations FM	33	Réglage du système à l'aide de la	
Recherche d'un programme par code PTY	34	fenêtre d'affichage	70
Commutation temporaire sur le programme de votre		Commande d'un magnétoscope d'un	
choix	35	autre fabricant	71
Création de champs sonores réalistes ..	37	Entretien	72
Dolby Surround	37	Guide de dépannage	73
DTS Digital Surround	37	Glossaire	76
Modes DAP (Processeur acoustique numérique)	38	Spécifications	77
All Channel Stereo	38		
Sélection du mode Surround	39		
Utilisation du Dolby Pro Logic II, Dolby Digital et DTS			
Digital Surround	39		
Utilisation des modes DAP et All Channel Stereo	40		

Remarques sur la manipulation de l'appareil

Précautions importantes

Installation du système

- Choisissez un endroit plat, sec et qui est ni trop chaud ni trop froid, entre 5°C et 35°C (41°F et 95°F).
- Laissez suffisamment d'espace entre le système et le téléviseur.
- N'utilisez pas le système dans un endroit sujet aux vibrations.

Cordon d'alimentation

- Ne manipulez pas le cordon d'alimentation avec les mains mouillées!
- Une petite quantité d'électricité (1,7 watts) est toujours consommée quand le cordon d'alimentation est connecté à une prise secteur murale (l'appareil central uniquement).
- Pour débrancher le cordon d'alimentation de la prise murale, tirez toujours sur la fiche et non pas sur le cordon.

Pour éviter tout mauvais fonctionnement du système

- Il n'y a pas de pièce réparable par l'utilisateur à l'intérieur de l'appareil. En cas de problème, débranchez le cordon d'alimentation et consultez votre revendeur.
- N'insérez pas d'objet métallique dans un appareil.
- N'appliquez pas de choc au panneau mobile quand il est ouvert.
- Les disques de 8 cm ne peuvent pas être reproduits sur ce système. (N'essayez pas d'insérer un disque de 8 cm en utilisant un adaptateur. Cela endommagerait le système.)
- N'utilisez pas de disques de forme non standard (tels que des disques en forme de cœur, de fleur, de carte de crédit, etc.) disponibles dans le commerce, car ils pourraient endommager le système.
- N'utilisez pas de disques avec du ruban adhésif ou des autocollants collés à leur surface, car ils pourraient endommager le système.

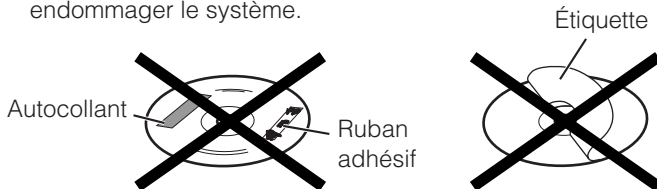

Remarque à propos des droits d'auteur

Vérifiez les lois sur les droits d'auteur dans votre pays avant d'enregistrer à partir d'un DVD Vidéo, Super Video CD (SVCD), CD Vidéo et CD audio. L'enregistrement de matériel protégé par des droits d'auteur peut contrevenir aux lois sur les droits d'auteur.

Remarque à propos du système copyguard

Les disques DVD Vidéo sont protégés par le système copyguard. Quand vous connectez le système à votre magnétoscope, le système copyguard se met en service et l'image peut ne pas être reproduite correctement.

Précautions de sécurité

Éviter l'humidité, l'eau et la poussière

Ne placez pas le système dans un endroit humide ou poussiéreux.

Éviter les hautes températures

N'exposez pas le système à la lumière directe du soleil ni ne le placez près d'un appareil de chauffage.

Quand vous êtes absent

Quand vous êtes absent en voyage ou pour une période prolongée, retirez la fiche secteur de la prise murale.

Ne bloquez pas les événements de ventilation

Bloquer les événements de ventilation peut endommager le système.

Prenez soin du boîtier

Pour nettoyer le système, utiliser un chiffon doux et suivez les instructions concernant l'utilisation des chiffons enduits de substance chimique. N'utilisez pas de benzène, de diluant, de solvant organique ni de désinfectant. Ils pourraient déformer ou décolorer l'appareil.

- Ne nettoyez pas le panneau mobile quand il est ouvert.

Si de l'eau pénètre à l'intérieur du système

Mettez le système hors tension et retirez la fiche secteur de la prise murale, puis appelez le magasin où vous avez acheté l'appareil. Utiliser le système dans cet état peut entraîner un incendie ou un choc électrique.

Vérification des accessoires fournis

Vérifiez que vous avez bien tous les accessoires fournis. Le nombre entre parenthèses indique la quantité de pièces fournies.

Si quelque chose manquait, contactez votre revendeur immédiatement.

- Télécommande (1)
- Piles (2)
- Socle (1) (pour l'appareil central)
- Pieds (2) (pour le socle)
- Antenne FM (1)
- Antenne cadre AM (1)
- Cordon d'alimentation (1)
- Cordon du système (1)
- Cordon vidéo (1)
- Cordons d'enceinte
 - 5 m (3): Pour l'enceinte avant gauche, l'enceinte avant droite et l'enceinte centrale
 - 10 m (2): Pour l'enceinte arrière gauche et l'enceinte arrière droite(La longueur des cordons d'enceinte ci-dessus est approximative.)
- Supports muraux d'enceinte (2)
- Vis
 - Pour le socle (1)
 - Pour les supports muraux d'enceinte (2)
- Modèle en papier (1) (pour la fixation de l'appareil central au mur)

Noms des pièces et des commandes

Référez-vous aux pages entre parenthèses pour les détails.

Appareil central

Panneau avant

Placement vertical (avec DISP.SET réglé sur "V")

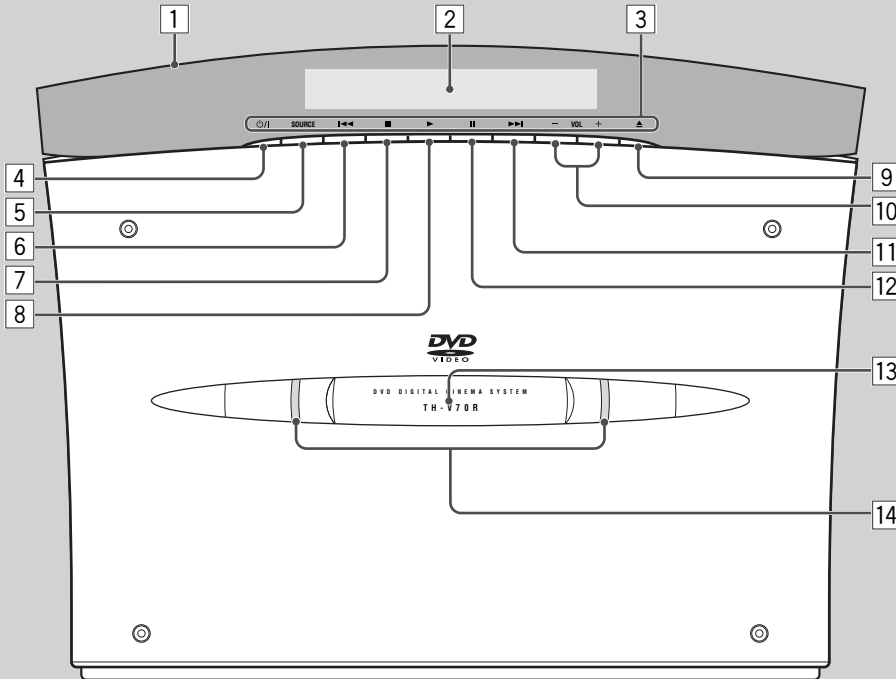

Panneau avant

- 1 Panneau mobile (21)
- 2 Fenêtre d'affichage
- 3 Indicateurs de nom de touche (21)
- 4 Touche (21)
- 5 Touche SOURCE (22)
- 6 Touche (saut vers l'arrière) (30)
- 7 Touche (arrêt) (29)
- 8 Touche (lecture) (29)
- 9 Touche (ouverture/fermeture) (27)
- 10 Touches VOLUME +/- (22)
- 11 Touche (saut vers l'avant) (30)
- 12 Touche (pause) (28, 50)
- 13 Capteur de télécommande (19)
- 14 Témoins d'éclairage (21)

Placement horizontal (avec DISP.SET réglé "H")

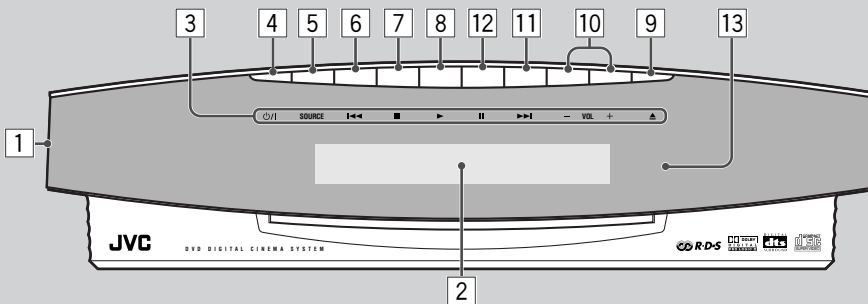

Panneau arrière

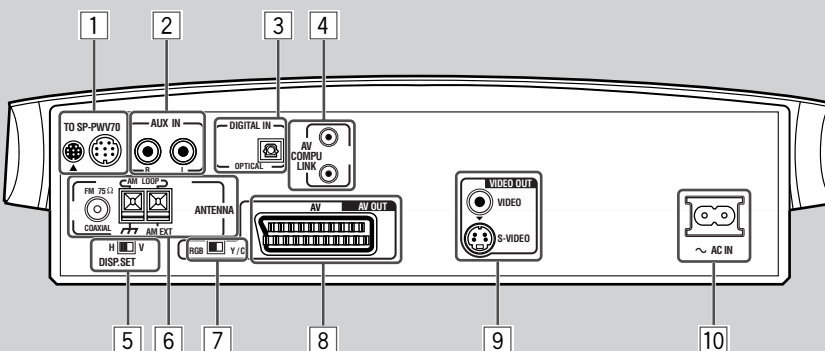

Panneau arrière

- 1 Connecteur de cordon du système CONNECTOR (12)
- 2 Prises AUX IN (14)
- 3 Prise DIGITAL IN (14)
- 4 Prises AV COMPU LINK
- 5 Prises du cordon du système (12)
- 6 Sélecteur DISP.SET (positionnement de l'affichage) (8)
- 7 Prises AUX (14)
- 8 Prises ANTENNA (11)
- 9 Prises VIDEO OUT (10) VIDEO, S-VIDEO
- 10 Prise ~ AC IN (15)

Fenêtre d'affichage

Placement vertical (avec DISP.SET réglé sur "V")*

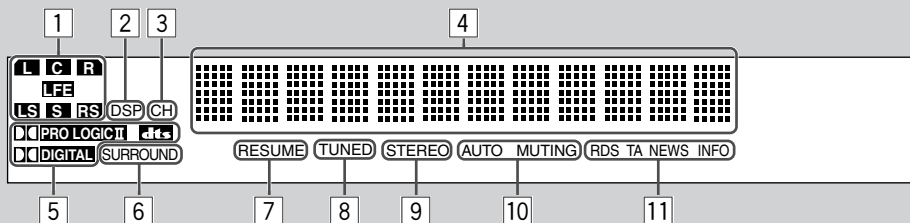

Placement horizontal (avec DISP.SET réglé sur "H")

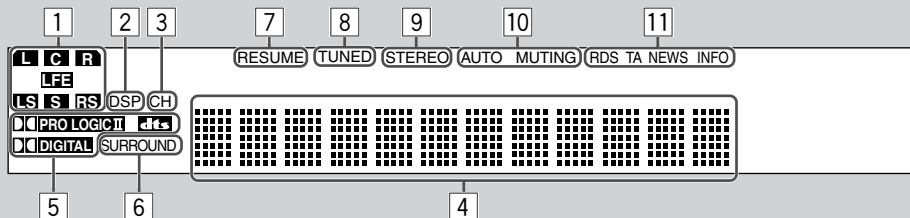

Fenêtre d'affichage

- 1 Indicateurs de signal (38)
- 2 Indicateur DSP (38)
- 3 Indicateur CH (32)
- 4 Affichage principal
 - 5 Indicateur PRO LOGIC II (37)
 - Indicateurs de format de signal numérique (37) DOLBY DIGITAL et DTS
- 6 Indicateur SURROUND (40)
- 7 Indicateur RESUME (29)
- 8 Indicateur TUNED (31)
- 9 Indicateur STEREO (31, 32)
- 10 Indicateur AUTO MUTING (32)
- 11 Indicateurs de mode de réception RDS RDS (33) TA, NEWS, INFO (35)

* Ce mode d'emploi explique les opérations en utilisant des illustrations de la fenêtre d'affichage quand l'appareil est placé verticalement (le sélecteur DISP.SET est réglé sur "V").

Caisson de grave actif

Arrière

Avant

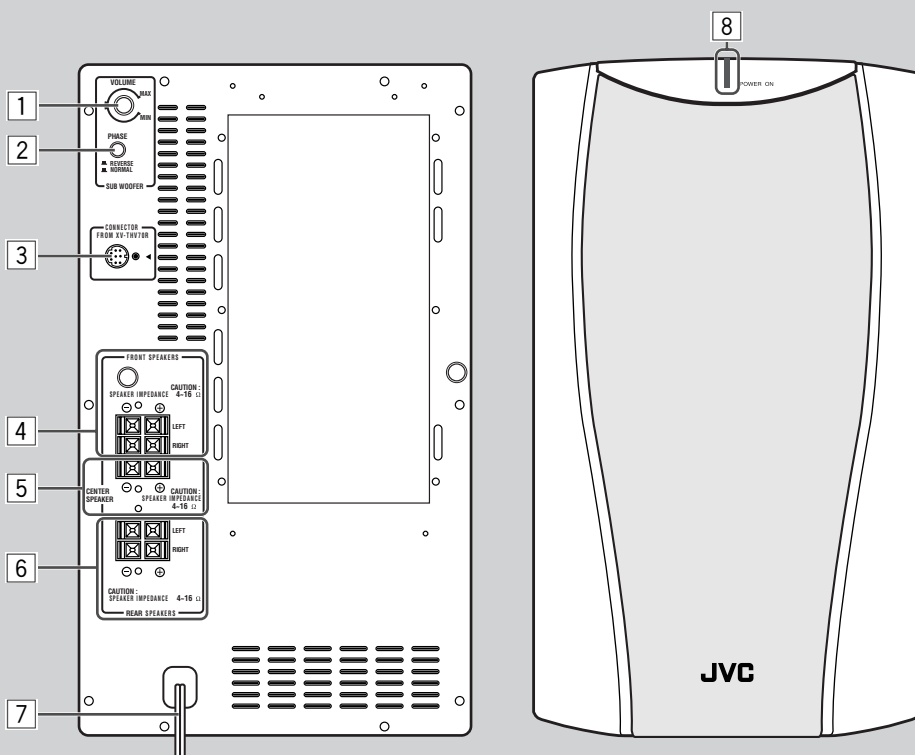

Caisson de grave actif

- 1 Réglage VOLUME (26)
- 2 Touche PHASE (26)
- 3 Connecteur de cordon du système CONNECTOR (12)
- 4 Prises FRONT SPEAKERS (13)
- 5 Prises CENTER SPEAKER (13)
- 6 Prises REAR SPEAKERS (13)
- 7 Cordon d'alimentation (15)
- 8 Témoin POWER ON (22)

Télécommande

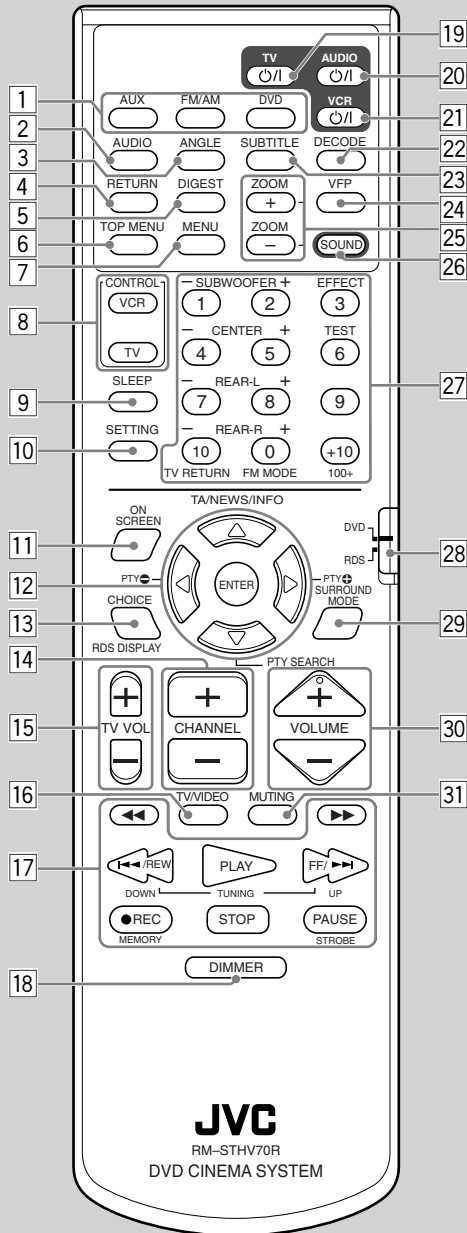

Télécommande

- 1 Touches de sélection de source (22)
AUX, FM/AM, DVD
- 2 Touche AUDIO (46, 47)
- 3 Touche ANGLE (44, 45)
- 4 Touche RETURN (43)
- 5 Touche DIGEST (49)
- 6 Touche TOP MENU (43)
- 7 Touche MENU (43, 58)
- 8 Touches CONTROL
VCR (71), TV (20)
- 9 Touche SLEEP (24)
- 10 Touche SETTING (70)
- 11 Touche ON SCREEN (41)
- 12 Touche ENTER
Touches de curseur ◀▶/▲▼
Touches de commande du RDS
PTY ⊕ (34), PTY ⊖ (34), TA/NEWS/INFO (35),
PTY SEARCH (34)
- 13 Touche CHOICE (60, 67)
Touche RDS DISPLAY (33)
- 14 Touches CHANNEL +/- (20, 71)
- 15 Touches TV VOL +/- (20)
- 16 Touche TV/VIDEO (20)
- 17 Touches de commande
◀◀, ▶▶ (30, 51)
◀◀/REW (TUNING DOWN) (30, 31, 55, 57)
PLAY (29, 50, 55, 57)
FF/▶▶ (TUNING UP) (30, 31, 55, 57)
● REC (MEMORY) (31, 70)
STOP (29, 55, 57)
PAUSE (STROBE) (28, 50, 55, 57)
- 18 Touche DIMMER (24)
- 19 Touche TV ⏻/⏻ (20)
- 20 Touche AUDIO ⏻/⏻ (21)
- 21 Touche VCR ⏻/⏻ (71)
- 22 Touche DECODE (25)
- 23 Touche SUBTITLE (45)
- 24 Touche VFP (52)
- 25 Touches ZOOM +/- (51, 57)
- 26 Touche SOUND (39, 40)
- 27 • Touches numériques
• Touches d'ajustement du son (26, 39, 40)
SUBWOOFER +/-, CENTER +/-, REAR-L +/-,
REAR-R +/-
• Touche EFFECT (40)
• Touche TEST (39)
• Touche FM MODE (32)
- 28 Sélecteur du mode de télécommande
- 29 Touche SURROUND MODE (39)
- 30 Touches VOLUME +/- (22)
- 31 Touche MUTING (23)

A propos des disques









Types de disques reproductibles

Ce système est conçu pour reproduire les disques suivants:

DVD Vidéo, CD Vidéo, Super Video CD (SVCD), CD Audio, CD-R et CD-RW.

- Ce système peut aussi reproduire les fichiers MP3 et JPEG enregistrés sur des CD-R et des CD-RW. Pour de plus amples informations sur le format MP3, référez-vous à "Lecture de disque MP3" à la page 55, et pour le format JPEG, référez-vous à "Lecture de disque JPEG" à la page 57.
- Dans ce manuel, quand nous utilisons le mot "DVD", nous faisons référence à un DVD Vidéo.

Disques que vous pouvez reproduire:

Type de disque	DVD	CD vidéo	SVCD	CD audio	CD-R	CD-RW
Marque (Logo)	 	 Video CD	 			
Format vidéo	PAL			_____	_____	_____
Numéro de code de région*	2 ALL	_____	_____	_____	_____	_____

- Les disques suivants ne peuvent pas être reproduits:
 - DVD Audio, DVD-ROM, DVD-RAM, DVD-R, DVD-RW, CD-ROM, CD-I (CD-I Ready), Photo CD, etc. Reproduire ces types de disque peut générer du bruit et endommager les enceintes.
 - Disques de 8 cm
Les disques de 8 cm ne peuvent pas être reproduits sur ce système. (N'essayez pas d'insérer un disque de 8 cm (3") en utilisant un adaptateur. Cela endommagerait le système.)
- **L'utilisation de certains disques DVD, CD Vidéo ou SVCD peut différer de ce qui est expliqué dans ce manuel. Cela est dû à la programmation et à la structure du disque et ce n'est pas un mauvais fonctionnement du système.**
- **Remarques sur les CD-R et CD-RW**
 - Les CD-R (enregistrables) et CD-RW (réinscriptibles) réalisés par l'utilisateur peuvent être reproduits uniquement s'ils ont déjà été "finalisés".
 - Le système peut reproduire les CD-R et les CD-RW enregistrés sur un ordinateur personnel si ces derniers ont été enregistrés au format CD audio.
Le système peut aussi reproduire les CD-R et les CD-RW si des fichiers MP3 ou des fichiers JPEG y sont enregistrés. Cependant, il ne pourra peut-être pas reproduire certains disques à cause de leurs caractéristiques, des conditions d'enregistrement, de dommages ou de saletés sur leur surface.
Plus spécialement, la configuration et les caractéristiques d'un disque MP3 ou JPEG est déterminée par le logiciel d'écriture (codage) et le matériel utilisé pour l'enregistrement. Par conséquent, selon le logiciel et le matériel utilisé, les symptômes suivants peuvent se produire:
 - Certains disques ne peuvent pas être reproduits.
 - Certaines plages d'un disque MP3 sont sautées et ne peuvent pas être reproduites normalement.
 - Certains fichiers d'un disque JPEG sont reproduits avec des déformations.
 - Avant de reproduire un CD-R ou un CD-RW, lisez les instructions et leurs précautions attentivement.
 - Les CD-RW peuvent demander plus de temps avant d'être reconnus par le système. Cela vient du fait que l'indice de réflexion des CD-RW est plus faible que celui des CD ordinaires.

* Remarque sur le code de région



Les lecteurs de DVD et les DVD possèdent leur propre numéro de code de région. Ce système ne peut reproduire que les DVD enregistrés avec le système de couleur PAL et les numéros de code de région comprenant "2".



Si un DVD avec un numéro de code de région incorrect est chargé dans l'appareil, "ERREUR DE CODE REGION" apparaît sur l'affichage et la lecture ne peut pas démarrer.

IMPORTANT: Avant de reproduire un disque, assurez-vous de ce qui suit...

- Vérifiez la connexion avec le téléviseur.
- Mettez le téléviseur sous tension et choisissez le mode d'entrée correct sur le téléviseur pour voir les images ou les indications de l'affichage sur l'écran sur le téléviseur.
- Pour la lecture de DVD, vous pouvez changer les réglages initiaux selon vos préférences. (Voir pages 59 à 69.)

Si  apparaît sur l'écran du téléviseur quand vous appuyez sur une touche, c'est que le disque ne peut pas accepter l'opération que vous essayez de faire, ou que l'information nécessaire pour cette opération n'est pas enregistrée sur le disque.
NOTICE: Dans certains cas, l'opération sera refusée sans que  n'apparaisse sur l'écran.

Structure des disques

Un disque DVD vidéo est composé de "titres" et chaque titre est divisé en "chapitres". (Voir Exemple 1.)

Par exemple, si un disque DVD contient des films, chaque film peut avoir son propre numéro de titre et même être divisé en plusieurs chapitres.

Par contre, les CD vidéo, SVCD et les CD audio sont composés de "plages". (Voir Exemple 2.)

En général, chaque plage possède son propre numéro. (Sur certains disques, chaque plage peut aussi être divisée en index.)

Exemple 1: DVD

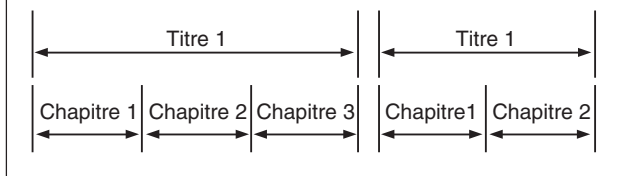

Exemple 2 : CD vidéo/SVCD/CD audio



Fonction de commande de la lecture (PBC)

La fonction de commande de la lecture vous permet de commander le disque à l'aide d'un menu et d'obtenir des images fixes de haute résolution, une résolution quatre fois plus grande que celle des images animées.

• Affichage des images fixes à haute résolution

Vous pouvez afficher des images de grande qualité, quatre fois plus claires que les images animées.

• Commande de la lecture par menu

Un menu de sélection est affiché quand vous démarrez la lecture d'un disque CD vidéo ou SVCD utilisant la fonction de commande de la lecture. Le menu de sélection montre une liste de nombres permettant la sélection. Certains disques peuvent afficher des images animées ou un écran divisé.

Vous pouvez interagir avec l'écran en utilisant l'affichage du menu afin de choisir et reproduire une entrée.

Référez-vous à l'illustration ci-dessous à propos des caractéristiques de base de la commande de la lecture par menu (pour plus de détails sur la commande par menu, référez-vous aussi à la page 43).

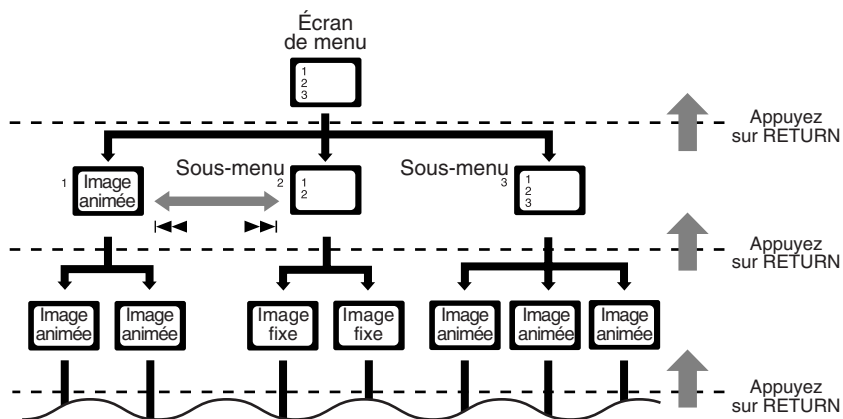

REMARQUE:

Lors de la commande d'un CD vidéo ou d'un SVCD en utilisant le menu, certaines fonctions telles que la lecture répétée peuvent ne pas fonctionner.

Réglage du sélecteur DISP.SET

Vous pouvez placer l'appareil centralement verticalement (sur le socle fourni) ou horizontalement (sans le socle), comme montré ci-dessous.

Avant d'installer l'appareil central, réglez le sélecteur DISP.SET en fonction de votre choix.

- La position du capteur de télécommande change aussi en fonction de ce réglage. Voir page 19.

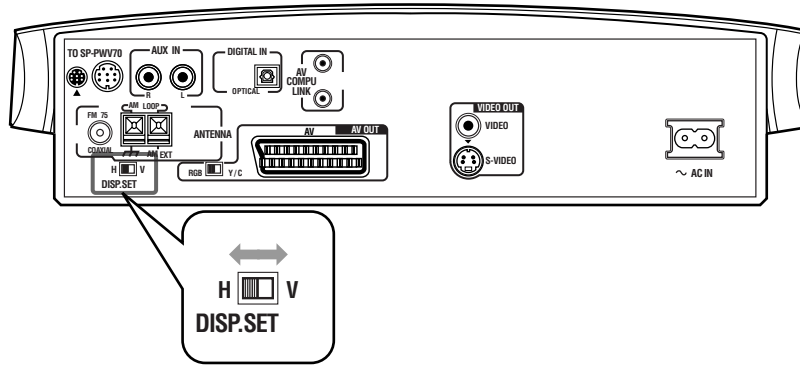

■ Positionnement vertical de l'appareil central:

Placez le sélecteur DISP.SET sur "V" (vertical).

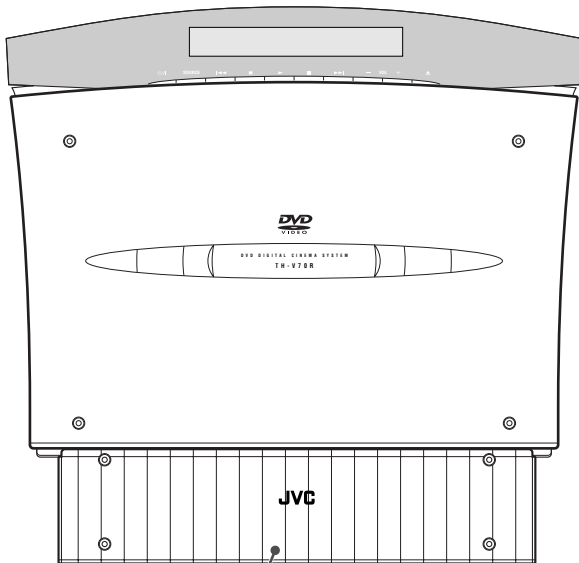

Socle (fourni)*

*Pour attacher le socle, référez-vous à la page 9.

■ Positionnement horizontal de l'appareil central:

Placez le sélecteur DISP.SET sur "H" (horizontal).

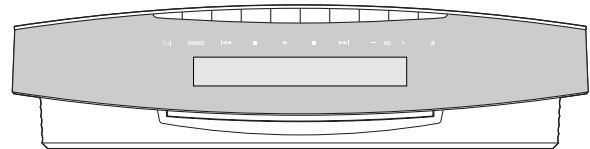

Ce mode d'emploi explique les opérations en utilisant des illustrations de la fenêtre d'affichage quand l'appareil est placé verticalement (le sélecteur DISP.SET est réglé sur "V").

Positionnement vertical de l'appareil central

Pour positionner verticalement l'appareil central, attachez le socle fourni.

1 Connectez les cordons en les passant par le trou du socle, comme montré ci-dessous.

Pour les connexions, voir pages 10 à 15.

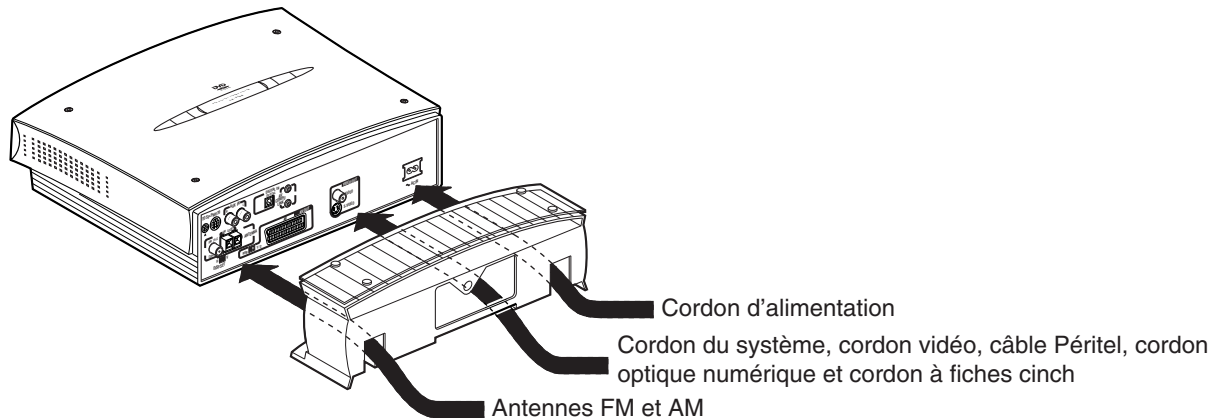

REMARQUE:

Pour éviter toute interférence entre les cordons, il est préférable de séparer les cordons respectivement en trois groupes.

2 Attachez solidement le socle à l'appareil central en utilisant la vis fournie.

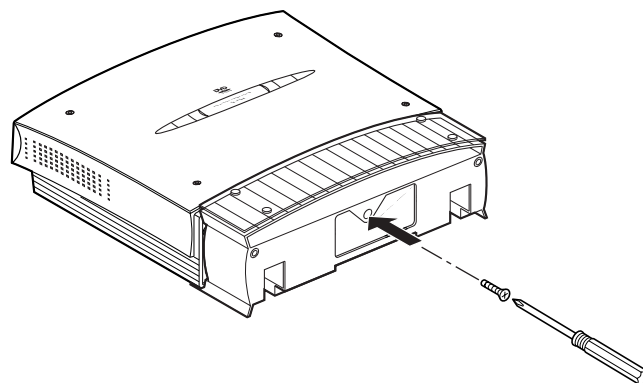

3 Attachez les pieds au socle.

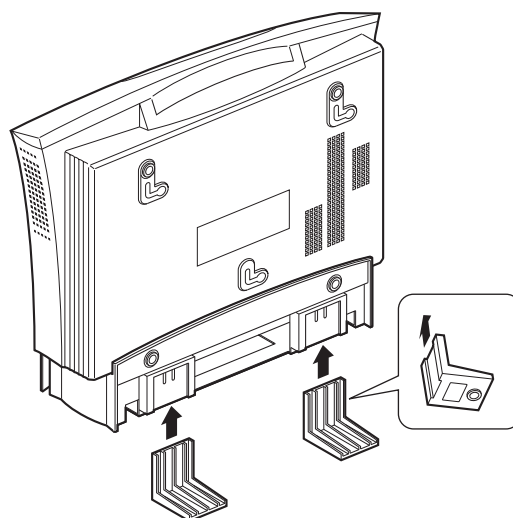

REMARQUE:

Évitez les endroits instables lorsque vous placez l'appareil central verticalement. Assurez-vous de le placer sur une surface plate.

Connexions

- **Ne connectez pas le cordon d'alimentation secteur avant toutes les autres connexions ne soient terminées.**
- Puisque chaque appareil différent a des noms de prises différents, lisez attentivement les instructions fournies avec l'appareil que vous souhaitez connecter.

Connexion d'un téléviseur

Pour voir les images et les affichages sur l'écran, connectez un téléviseur à l'appareil central.

- Une connexion à un téléviseur à travers un magnétoscope ou à un téléviseur avec un magnétoscope intégré peut causer une déformation de l'image.
- Vous devez régler correctement "TYPE MONITEUR" dans le menu IMAGE en fonction du format d'image de votre téléviseur. Voir page 62.

■ Pour connecter un téléviseur sans prise Péritel

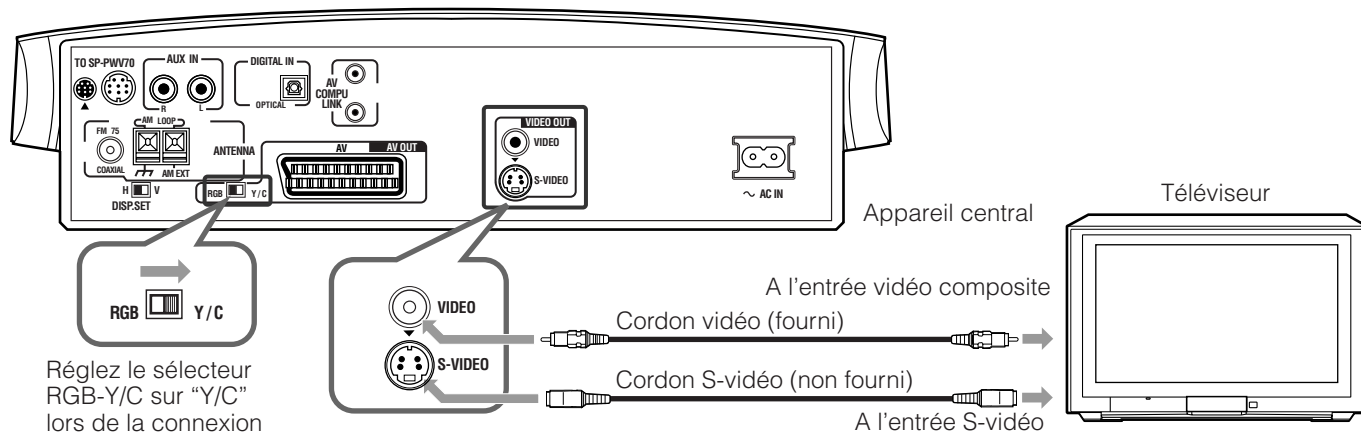

Si votre téléviseur possède une prise S-vidéo (séparation Y/C), connectez-le en utilisant un cordon S-vidéo. En utilisant cette prise, vous obtiendrez une meilleure qualité d'image que lors de l'utilisation de la connexion vidéo composite.

- Connectez le cordon S-vidéo en faisant correspondre la marque ▼ de la fiche avec celle du système.

■ Pour connecter un téléviseur muni d'une prise Péritel

Connectez la prise AV OUT (Péritel) de l'appareil central à la prise Péritel de votre téléviseur en utilisant un câble Péritel (non fourni).

- Réglez le sélecteur RGB-Y/C correctement en fonction de votre téléviseur.
 - Si le téléviseur prend en charge les signaux vidéo RGB, réglez le sélecteur RGB-Y/C sur "RGB" de façon à pouvoir des images de meilleure qualité.
 - Si le téléviseur prend en charge les signaux S-vidéo, réglez le sélecteur RGB-Y/C sur "Y/C".
 - Si le téléviseur prend en charge uniquement les signaux vidéo composites, réglez le sélecteur RGB-Y/C sur "RGB".

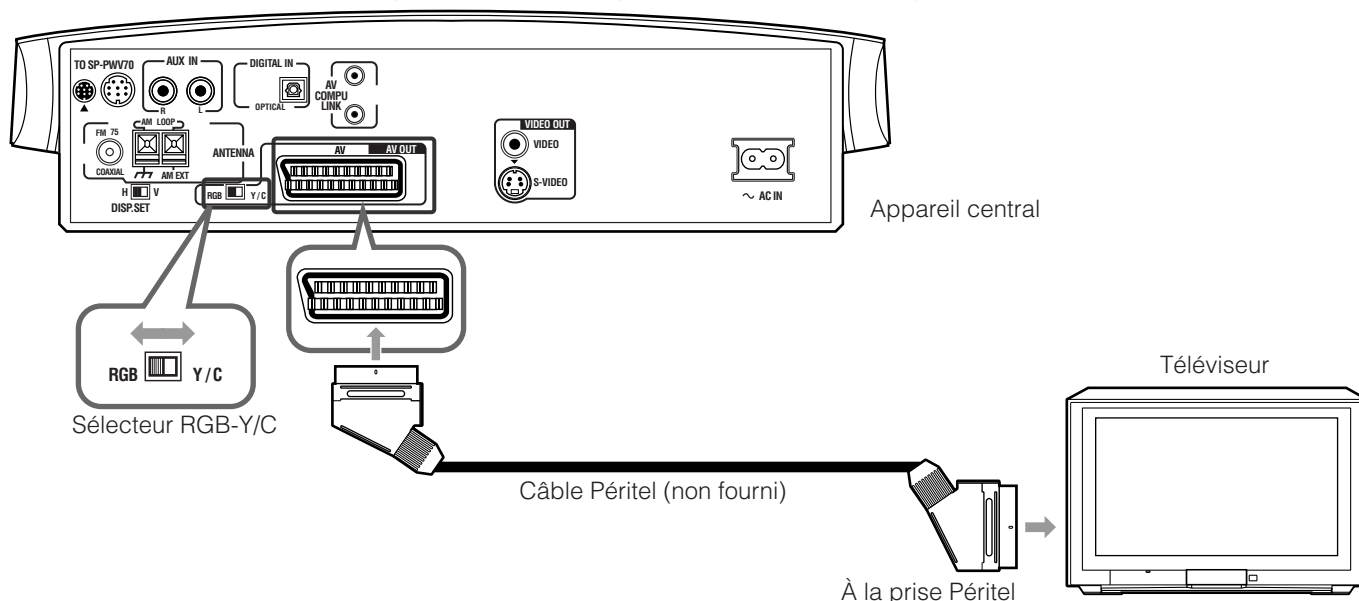

Remarques:

- Quand le sélecteur RGB-Y/C est réglé sur "RGB" un signal vidéo correct n'est pas sorti par la prise S-VIDEO sur le panneau arrière.
- Sur le panneau arrière, la prise Péritel est appelée "AV OUT". Cependant, cette prise est conçue comme une sortie vidéo. Aucun son ne sort de cette prise.
- Que le sélecteur RGB-Y/C soit réglé sur "RGB" ou "Y/C", le signal vidéo composite est toujours sorti par la prise VIDEO des prises VIDEO OUT.

Pour commencer

Connexion des antennes FM et AM (PO)

- Assurez-vous que les conducteurs d'antenne ne touchent aucune autre prise, cordon de connexion ou cordon d'alimentation. Cela pourrait causer une mauvaise réception.

■ Antenne cadre AM (PO)

Installation de l'antenne cadre AM (PO)

Attachez l'antenne cadre AM (PO) à sa base en insérant les languettes du cadre dans les fentes de la base.

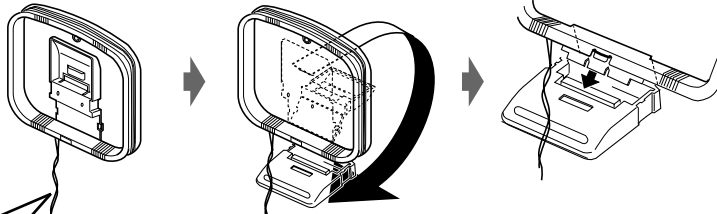

Si le cordon d'antenne est recouvert de vinyle, retirez la partie en vinyle en la torsadant comme montré sur l'illustration.

Fil extérieur recouvert de vinyle (non fourni)

Si la réception est mauvaise:

Connectez un fil extérieur recouvert de vinyle à la prise AM EXT. (Laissez l'antenne cadre connectée.)

Antenne cadre AM (PO)

Fil

Connexion de l'antenne cadre AM (PO)

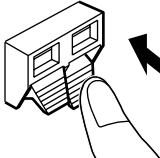
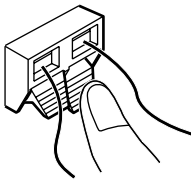
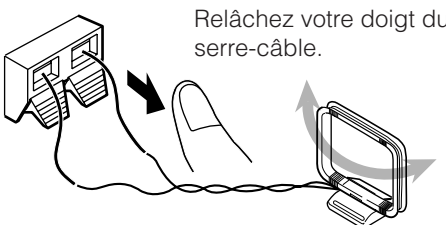
-  Poussez pour maintenir le serre-câble en position ouverte.
-  Insérez le cordon d'antenne.
-  Relâchez votre doigt du serre-câble.
 - Tournez le cadre jusqu'à ce que vous obteniez la meilleure réception possible.

Appareil central

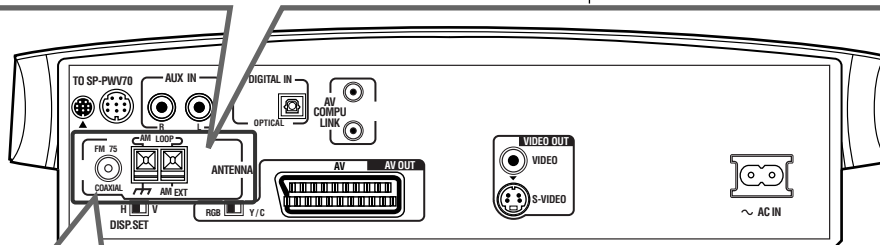

■ Antenne FM

Connexion de l'antenne FM fournie

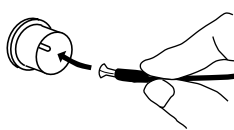

Étendez l'antenne FM fournie horizontalement.

Si la réception est mauvaise:

Connectez une antenne FM extérieure avec un connecteur de type standard (coaxial).



Antenne FM extérieure (non fournie)

Cordon d'antenne FM extérieure (non fourni)

REMARQUES:

- Déconnectez l'antenne FM fournie avant de connecter un connecteur coaxial de 75 Ω (connecteur avec un câble rond provenant de l'antenne extérieure).
- Nous recommandons que vous utilisiez un câble coaxial pour l'antenne FM car il est bien protégé contre les interférences.

Connexion du caisson de grave actif (fourni)

Connectez le caisson de grave actif fourni (SP-PWV70) en utilisant le cordon du système fourni.

- Connectez le cordon du système en faisant correspondre la marque ▲ de la fiche avec celle du caisson de grave actif.

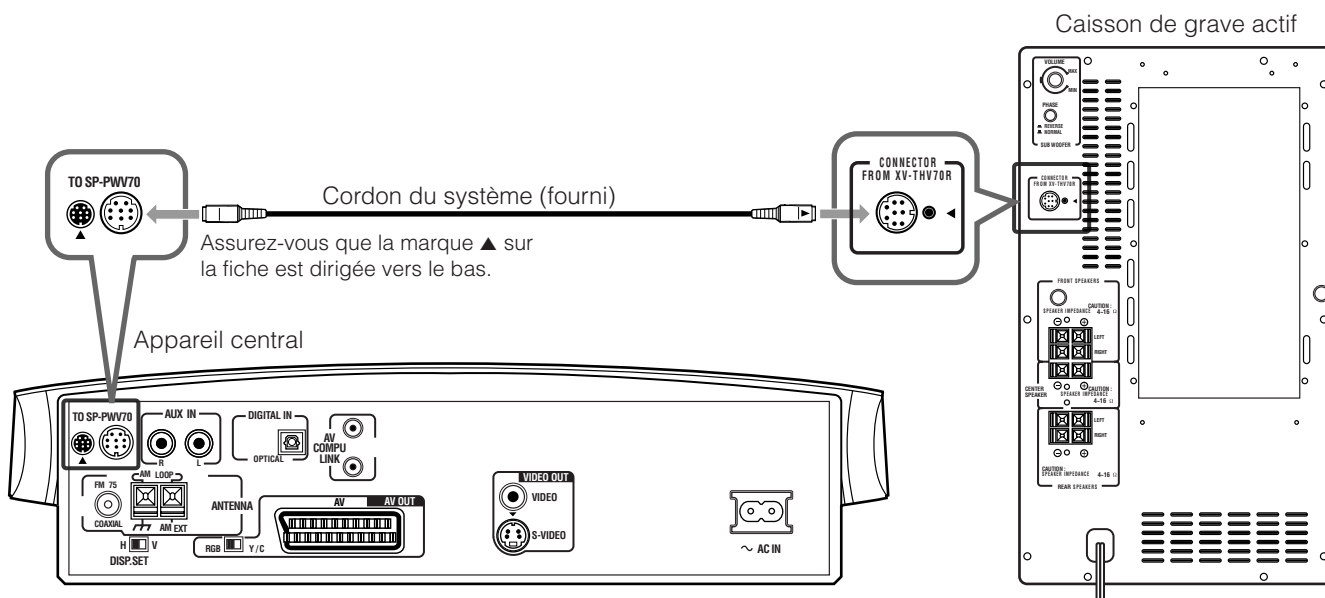

Connexion des enceintes satellite

■ Disposition des enceintes

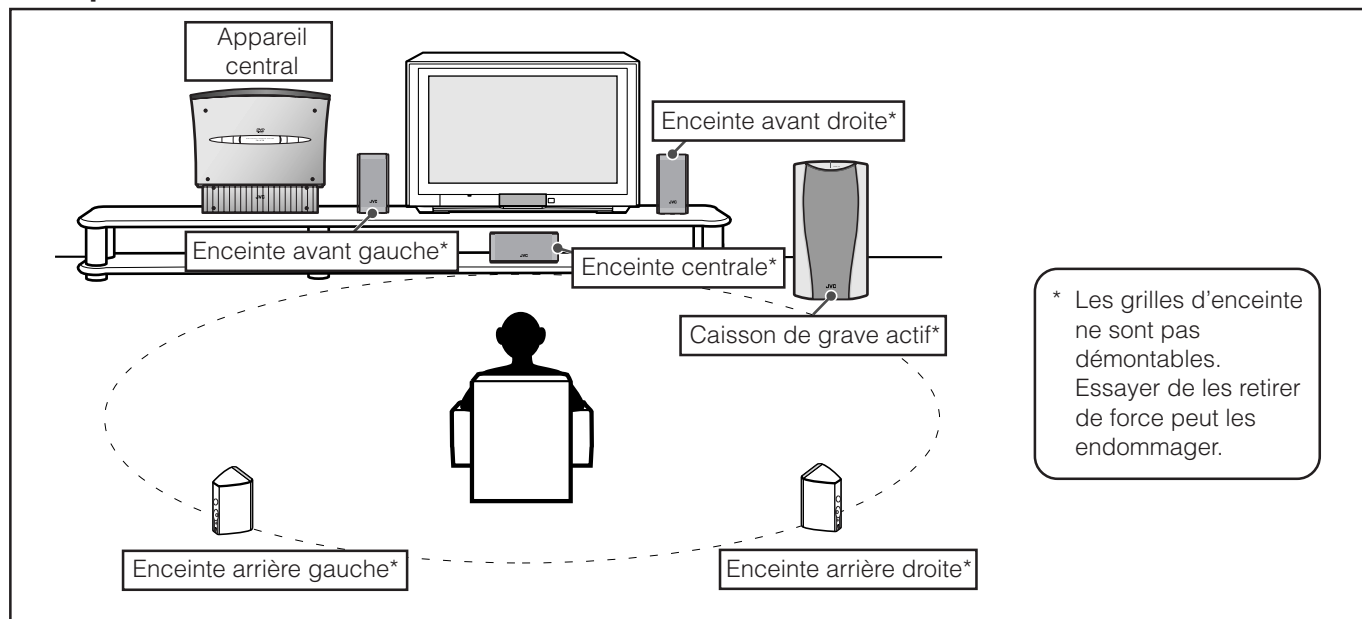

Lorsque vous disposez les enceintes dans la pièce afin d'obtenir le meilleur son possible du système, vous devez placer toutes les enceintes à la même distance de la position d'écoute avec l'avant de chaque enceinte dirigé vers l'auditeur.

Si vous ne pouvez pas les placer toutes à la même distance de la position d'écoute, vous pouvez réaliser un ajustement et faire comme si toutes les enceintes étaient à la meilleure position. Voir page 61.

- Normalement, placez le caisson de grave actif devant vous. (Comme les sons graves ne sont pas directionnels, vous n'avez pas besoin de les placer à la même distance que les enceintes satellites.)

REMARQUES:

- Bien que les enceintes satellites et le caisson de grave actif soient blindés magnétiquement, l'écran du téléviseur peut être parasité. Dans ce cas, laissez une distance de plus de 10 cm entre eux.
- Pour des raisons de sécurité, assurez-vous toujours qu'il y a suffisamment d'espace derrière le caisson de grave.
- Quand vous placez les enceintes satellites à une position relativement élevée, comme sur un meuble, placez-les sur une surface plate et à niveau.

Pour commencer

■ Connexion des enceintes satellites (avant, centrale, arrière)

Connectez les enceintes satellites au caisson de grave actif en utilisant les cordons d'enceinte fournis.

- Connectez le fil blanc à la prise rouge (+) et le fil noir à la prise noire (-).

ATTENTION:

- Si vous ne connectez pas les enceintes fournies mais en connectez d'autres (plus grandes), utilisez des enceintes avec l'IMPÉDANCE D'ENCEINTE indiquée à côté des prises d'enceintes sur le panneau arrière du caisson de grave.
- NE CONNECTEZ PAS plus d'une enceinte à une prise d'enceinte.

Avant de connecter les cordons d'enceinte

1

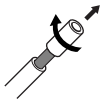

Si le cordon d'enceinte est recouvert de vinyle, retirez ce dernier en le torsadant comme montré ci-dessus.

2



Pliez l'extrémité de chaque cordon d'enceinte pour éviter les courts-circuits.

Connexion des cordons d'enceinte aux enceintes satellite

* Prise du SP-XSV70

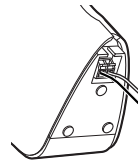

1

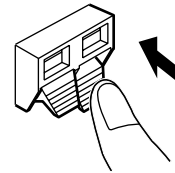

Maintenez pressé le serre-câble.

2

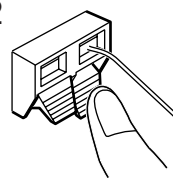

Insérez le cordon d'enceinte.

3

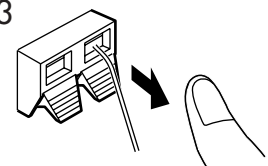

Relâchez votre doigt du serre-câble de la prise.

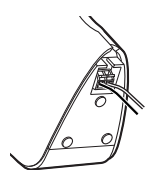
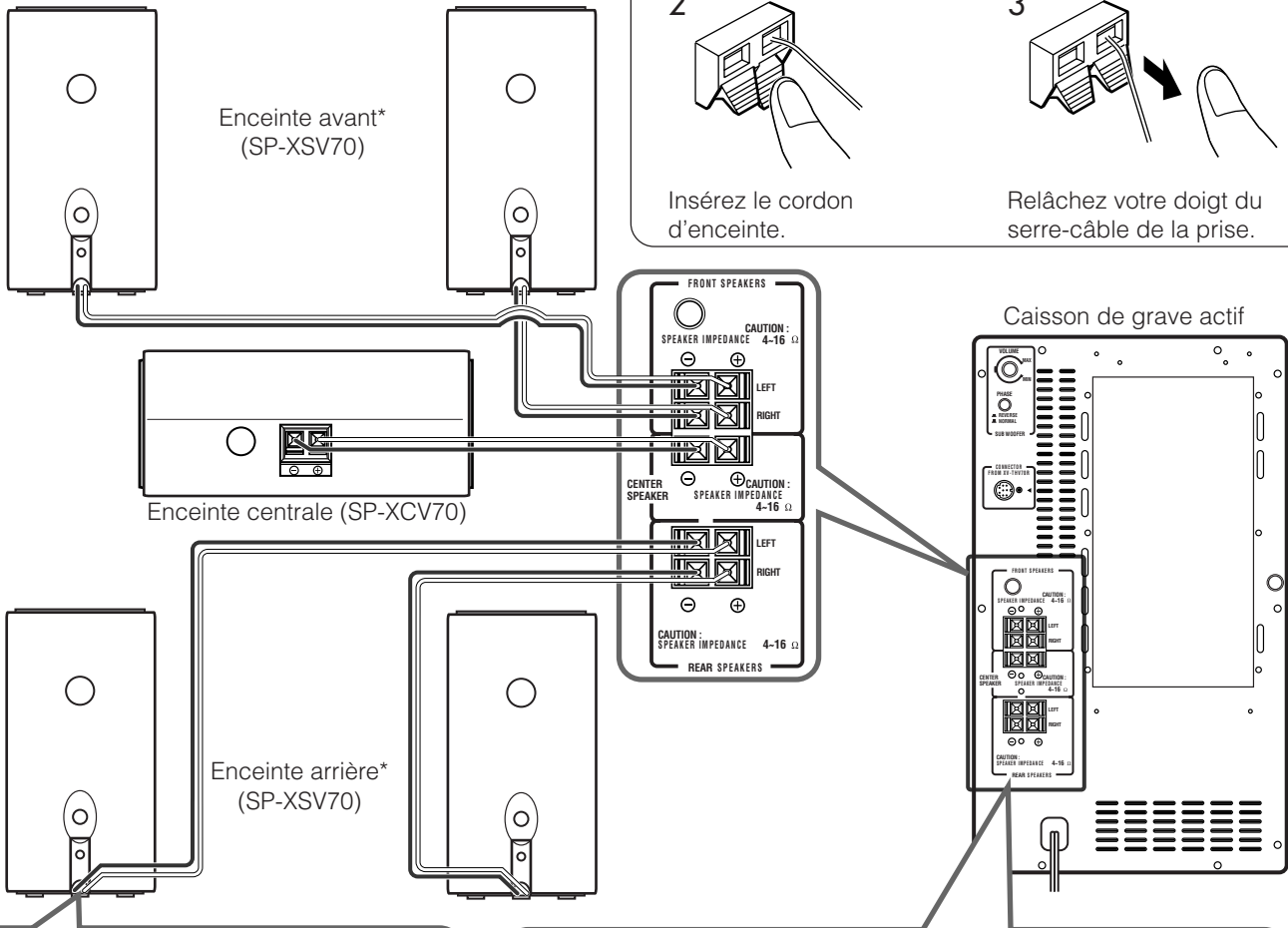

Connectez les cordons d'enceinte.

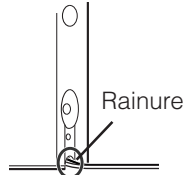

Faites passer les câbles par la rainure.

Connexion des cordons d'enceinte au caisson de grave actif

1

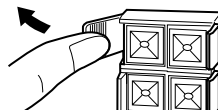

Ouvrez le serre-câble de la prise.

2

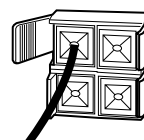

Insérez le cordon d'enceinte.

3

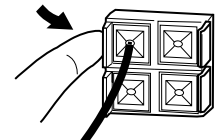

Refermez le serre-câble de la prise.

Connexion d'un appareil analogique

Vous pouvez reproduire le son d'un appareil analogique tel qu'un magnéto, un téléviseur ou une platine cassette à l'aide de ce système. Connectez un appareil analogique en utilisant un cordon à fiches cinch (RCA) (non fourni).

- Connectez la fiche blanche à "AUX IN L" (la prise audio gauche) et la fiche rouge à "AUX IN R" (la prise audio droite).

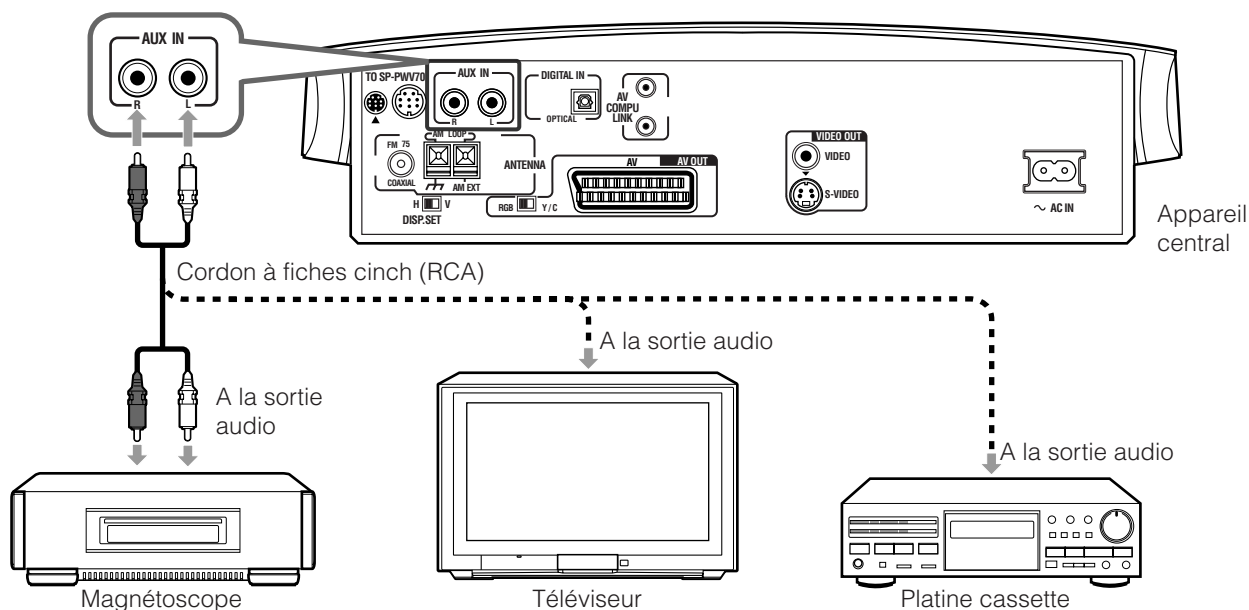

REMARQUES:

- Si vous connectez un appareil d'amélioration de son tel qu'un égaliseur graphique entre les appareils source et ce système, la sortie sonore à travers ce système risque d'être déformée.
- Lors de la reproduction d'un appareil vidéo tel qu'un magnéto:
 - Pour écouter le son, utilisez ce système. (Choisissez "AUX" comme source de lecture. Voir page 22.)
 - Pour voir l'image, connectez la prise de sortie vidéo de l'appareil à la prise d'entrée vidéo du téléviseur et choisissez le mode d'entrée correct sur le téléviseur.

Connexion d'un appareil numérique

Vous pouvez reproduire le son d'un appareil numérique tel qu'un tuner DBS ou un enregistreur de MD à travers ce système. Connectez l'appareil numérique à l'aide d'un cordon optique numérique (non fourni).

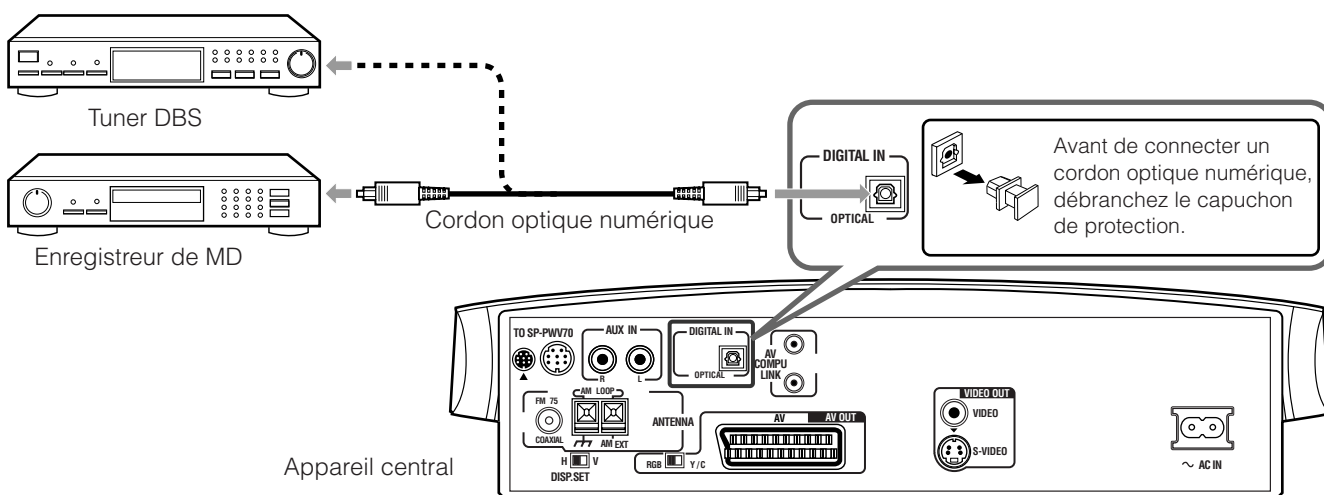

REMARQUES:

- Lors de la reproduction d'un appareil vidéo tel qu'un tuner DBS:
 - Pour écouter le son, utilisez ce système. (Choisissez "AUX DIGITAL" comme source de lecture. Voir page 22.)
 - Pour voir l'image, connectez directement la prise de sortie vidéo de l'appareil à la prise d'entrée vidéo du téléviseur et choisissez le mode d'entrée correct sur le téléviseur.

Connexion du cordon d'alimentation

Assurez-vous de réaliser toutes les connexions avant de brancher les cordons d'alimentation de l'appareil central et du caisson de grave actif.

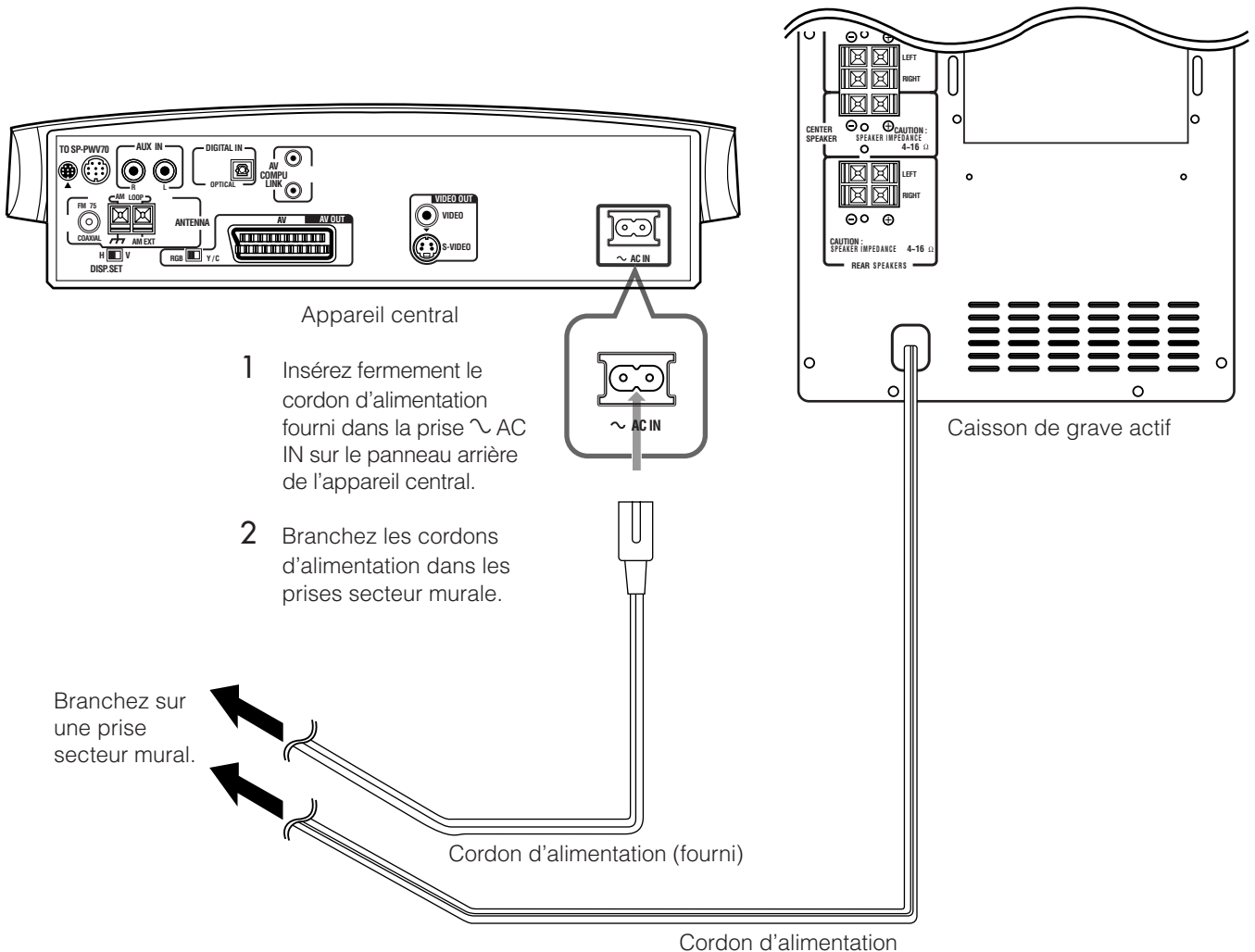

ATTENTION:

- Déconnectez le cordon d'alimentation avant de nettoyer ou de déplacer le système.
- Ne touchez pas le cordon d'alimentation avec des mains humides.
- Ne tirez pas sur le cordon d'alimentation pour débrancher le cordon.
Pour le débrancher, tirez toujours en tenant la fiche afin de ne pas endommager le cordon.

REMARQUES:

- Eloignez les cordons d'alimentation des cordons de connexion. Les cordons d'alimentation peuvent provoquer du bruit ou des interférences sur l'écran.
- Les réglages pré-réglés tels que les stations pré-réglées et les ajustements sonores seront effacés en quelques jours dans les cas suivants:
 - Quand vous débranchez le cordon d'alimentation de l'appareil central.
 - Quand une coupure de courant se produit.
- Les enceintes ne produisent aucun son si le cordon d'alimentation du caisson de grave n'est pas branché sur une prise secteur quand l'appareil central est sous tension.
Dans ce cas, appuyez sur AUDIO \odot /I sur la télécommande ou sur \odot /I sur l'appareil central pour mettre l'appareil hors tension, branchez le caisson de grave actif puis appuyez de nouveau sur AUDIO \odot /I ou \odot /I.

Installation des appareils sur un mur

Fixation des enceintes arrière sur un mur

En utilisant le support mural d'enceinte fourni, vous pouvez fixer les enceintes arrière sur un mur.

ATTENTION: fixation des supports au mur

Lors de la fixation des supports au mur, faites réaliser ce travail par une personne qualifiée.

NE FIXEZ PAS les supports sur un mur par vous-même afin d'éviter tout dommage accidentel s'ils devaient tomber du mur, à cause d'une mauvaise fixation ou de la faiblesse du mur.

Emplacement du support au mur:

Choisissez avec soin l'emplacement de la fixation des enceintes arrière au mur. Quelqu'un pourrait être blessé ou quelque chose pourrait être endommagé si les enceintes sont fixées à un endroit où elles interfèrent avec les activités quotidiennes.

Fixation des enceintes sur les supports

- 1 Utilisez la vis fournie pour fixer le support à l'enceinte.

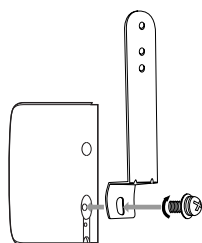

- 2 Ajustez l'angle des enceintes arrière.

Desserrez légèrement la vis, réaliser l'ajustement puis resserrez fermement la vis.

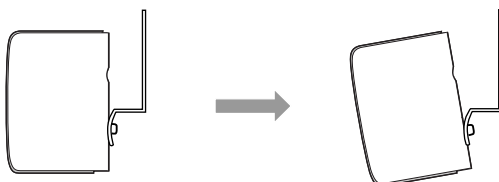

ATTENTION:

Si la vis n'est pas serrée fermement, cela peut entraîner des blessures personnelles ou endommager l'appareil.

Fixation de l'antenne cadre AM (PO) sur un mur

Vous pouvez fixer l'antenne cadre AM (PO) sur un mur.

Montez l'antenne cadre AM (PO) sur un mur en utilisant une vis (non fournie) de la façon montrée ci-dessous.

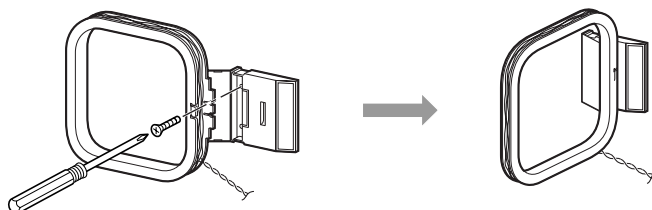

Fixation de l'appareil central sur un mur

Vous pouvez fixer l'appareil central sur un mur.

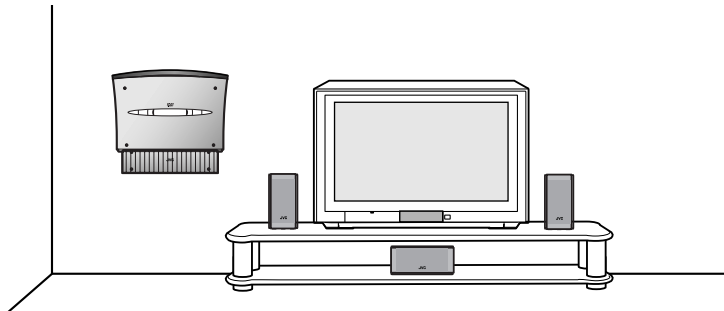

ATTENTION: emplacement du support au mur

- Choisissez avec soin l'emplacement de la fixation de l'appareil central au mur. Quelqu'un pourrait être blessé ou l'appareil central pourrait être endommagé si l'appareil central est fixé à un endroit où il interfère avec les activités quotidiennes, ou dans un endroit auquel les utilisateurs peuvent se cogner facilement, la tête ou une autre partie du corps.
- Eviter de placer l'appareil au-dessous d'un lit, d'un canapé, d'un évier, d'un lavabo, etc. ou dans un passage.

ATTENTION: fixation au mur

- L'appareil central pèse environ 2,95 kg. Quand vous utilisez les touches de l'appareil central, une force supplémentaire est appliquée à l'appareil central vers le bas. Par conséquent, faites suffisamment attention lors de la fixation de l'appareil central au mur afin d'éviter tout accident causé par la chute de l'appareil.
- Avant de fixer l'appareil central au mur, vérifiez le mur (ou la surface de contact) où vous souhaitez fixer l'appareil, et vérifiez si la solidité du mur est suffisante, non seulement pour supporter le poids de l'appareil central lui-même mais aussi accepter la force supplémentaire appliquée pendant l'utilisation des touches. (Ne fixez pas l'appareil central sur un mur en contreplaqué ou en plâtre. L'appareil central risquerait de tomber et d'être endommagé.)
Si vous ne pouvez pas juger la solidité du mur ou les autres aspects, consultez une personne qualifiée (telle qu'un constructeur).
- La vis nécessaire pour la fixation n'est pas fournie. Utilisez une vis compatible avec la solidité et les matériaux des piliers du mur.
- Lors de la fixation de l'appareil central, les vis doivent être serrées fermement dans les trois emplacements. Si vous n'attachez pas correctement l'appareil central en utilisant les trois trous à l'arrière de l'appareil, la fixation risque d'être instable et pourrait constituer un risque de danger si l'appareil venait à tomber.

Exemple de fixation

La procédure ci-dessous est un exemple de fixation de l'appareil central sur un mur:

Il n'offre aucune garantie de sécurité lors de l'utilisation de l'appareil central sur un mur. Prenez en compte les facteurs tels le matériau, la solidité et l'état du mur, ainsi que les matériaux de renforcement et les changements possibles qui se produiront avec le temps.

REMARQUES:

- Vous devez connecter les cordons à l'appareil central (et fixez le support fourni) avant de fixer l'appareil au mur.
- NE BRANCHEZ PAS le cordon d'alimentation sur une prise secteur murale avant de fixer l'appareil central au mur.
- Lors de la fixation du support fourni à l'appareil central, connectez les cordons vidéo, le cordon du système, etc. et faites les passer par le trou situé en bas du support et ne fixez pas les pieds du support. Voir page 9.

1 Choisissez l'emplacement où l'appareil central doit être fixé.

2 Montez trois vis (non fournies) sur le mur.

Utilisez les vis de la façon montrée sur l'illustration ci-dessous.

Vous pouvez utiliser le modèle en papier fourni pour marquer l'emplacement où les vis doivent être montées.

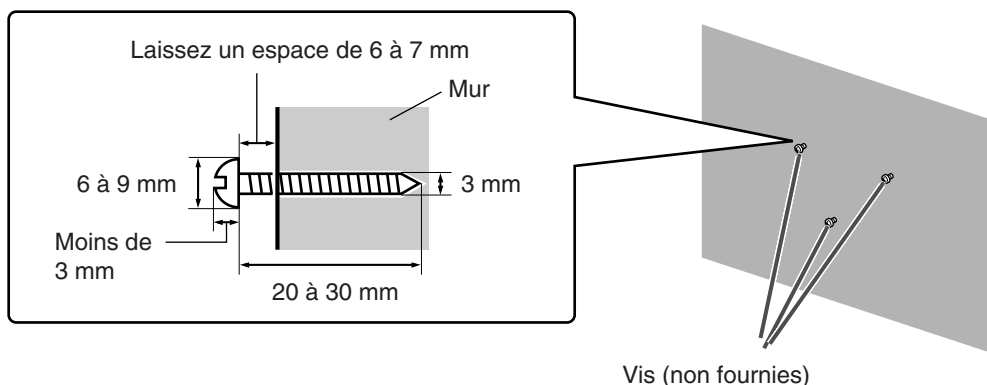

3 Accorchez l'appareil central sur les vis que vous venez de monter et faites le glisser vers la gauche puis vers le bas.

Assurez-vous que l'appareil central est fixé solidement.

- Ajustez les vis si l'appareil central n'est pas fixé solidement.

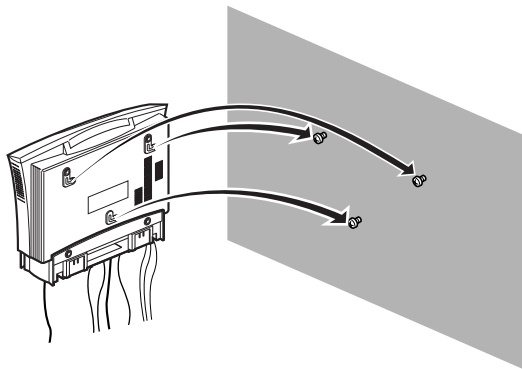

Faites glisser vers la gauche puis vers le bas.

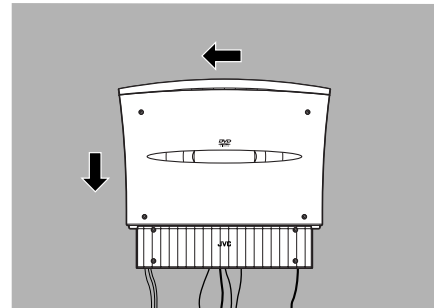

REMARQUES:

- Ne placez rien sur l'appareil central. Cela pourrait entraîner la chute de l'appareil et blesser un personne se trouvant à proximité.
- Ne grimpez pas sur l'appareil central et ne vous pendez pas à lui. Cela pourrait l'endommager et/ou vous blesser.
Faites particulièrement attention aux petits enfants dans la maison.
- Eviter de coincer les cordons entre l'appareil et le mur. Cela pourrait dérégler l'équilibre de l'appareil central et le faire tomber.
- Assurez-vous que les cordons connectés ne gênent pas les activités quotidiennes et que les utilisateurs ne se prennent pas dans les cordons.
- Ne tirez pas sur les cordons connectés avec une force excessive.
- Vérifiez régulièrement qu'aucune vis n'est dévissée.
- Si l'appareil central venait à tomber, mettez-le hors tension, déconnectez la fiche d'alimentation de la prise secteur murale et contactez votre revendeur pour faire inspecter et réparer l'appareil. L'utiliser dans cet état peut entraîner un incendie ou une électrocution.
- Ne placez pas d'objets précieux (cassables) sous l'emplacement où l'appareil central a été fixé au mur. Ils pourraient être endommagés si l'appareil central tombait.
- Le fabricant ne peut être tenu responsable pour tout accident ou dommages résultant d'une mauvaise fixation ou montage, d'une force insuffisante de la fixation, d'une mauvaise utilisation ou d'un abus ou en cas de désastre naturel.

Utilisation de la télécommande

La télécommande permet d'utiliser facilement de nombreuses fonctions du système à une distance de 7 m maximum.

- Vous pouvez aussi commander les autres appareils à partir de la télécommande fournie avec ce système.
 - Pour commander votre téléviseur, voir page 20.
 - Pour commander votre magnétoscope, voir page 71.

Mise en place des piles dans la télécommande

Avant d'utiliser la télécommande, mettez d'abord en place les deux piles fournies.

- 1 A l'arrière de la télécommande, retirez le couvercle du compartiment à piles.
- 2 Insérez les piles.
 - Assurez-vous de respecter les polarités: (+) à (+) et (-) à (-).
- 3 Remettez le couvercle en place.

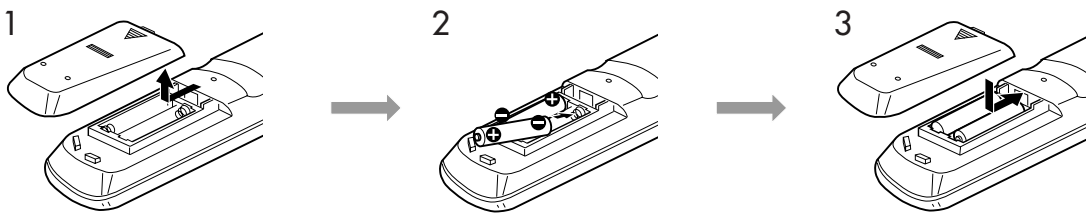

Si la plage de fonctionnement de la télécommande diminue, remplacez les piles. Utilisez deux piles de type sec R6P (SUM-3)/AA (15F).

ATTENTION:

Suivez ces précautions pour éviter toute fuite ou fissure des piles:

- Placez les piles dans la télécommande en respectant les polarités: (+) à (+) et (-) à (-).
- Utilisez le type de pile correct. Des piles qui paraissent similaires peuvent avoir une tension différente.
- Remplacez toujours les deux piles en même temps.
- N'exposez pas les piles à la chaleur ou aux flammes.

Commande du système à partir de la télécommande

Dirigez la télécommande directement sur le capteur de télécommande de l'appareil central.

- Pour commander les autres appareils, dirigez la télécommande directement sur le capteur de télécommande de chaque appareil.
Référez-vous aussi à leurs modes d'emploi.
- Pour utiliser la télécommande correctement, ne cachez pas le capteur de télécommande avec un obstacle.

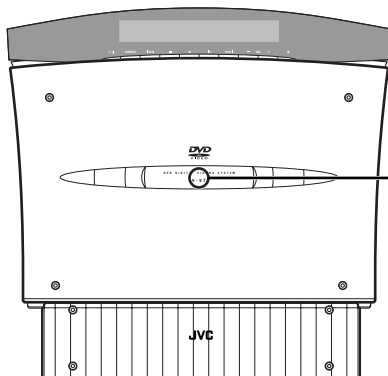

Quand l'appareil central est placé verticalement

Capteur de télécommande

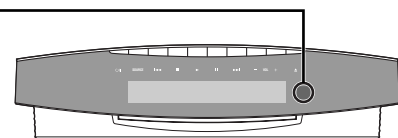

Quand l'appareil central est placé horizontalement

REMARQUE:

Quand le panneau mobile est ouvert, le capteur de télécommande est dirigé vers le haut et il se peut que la télécommande ne fonctionne pas. Vous pouvez utiliser la télécommande quand le panneau mobile est fermé.

Utilisation de la télécommande pour commander le téléviseur

Vous pouvez commander votre téléviseur en utilisant la télécommande fournie avec ce système.

- Référez-vous aussi au mode d'emploi fourni avec votre téléviseur.

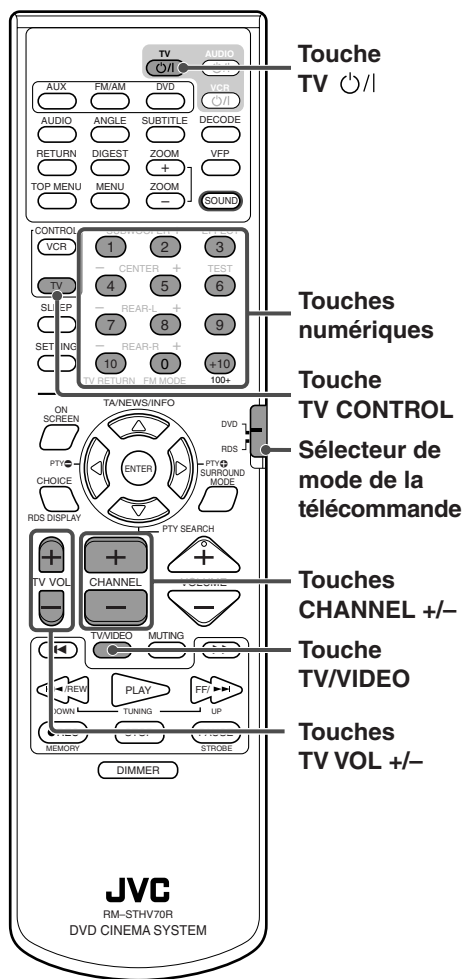

■ Réglage du signal de télécommande pour la commande du téléviseur

- Vous pouvez commander votre téléviseur sans régler le signal de télécommande si votre téléviseur est un téléviseur JVC.

- 1 Faites glisser le sélecteur de mode de télécommande sur "DVD".
- 2 Maintenez pressée TV $\odot/\!/\!$.
 - Maintenez la touche pressée jusqu'à la fin de l'étape 4.
- 3 Appuyez sur TV CONTROL.
- 4 Appuyez sur les touches numériques (1-9, 0) pour entrer un code de fabricant (2 chiffres).

Référez-vous à la liste ci-dessous pour trouver les codes.

- Pour un téléviseur Hitachi, appuyez sur 0 puis sur 7.
- Pour un téléviseur Toshiba, appuyez sur 2 puis sur 9.

- 5 Relâchez TV $\odot/\!/\!$.

- 6 Essayez de commander votre téléviseur en appuyant sur TV $\odot/\!/\!$.

Si votre téléviseur se met sous ou hors tension, c'est que vous avez entré le code correct.

S'il y a plus d'un code pour votre marque de téléviseur, essayez-les tous jusqu'à ce que vous trouviez le bon.

■ Pour commander votre téléviseur

Vous pouvez utiliser les touches suivantes pour commander votre téléviseur:

- TV $\odot/\!/\!$** : Met le téléviseur sous et hors tension.
- TV VOL +/-**: Ajuste le volume.
- TV/VIDEO**: Choisit le mode d'entrée (TV ou VIDEO).

- Après appuyer sur TV CONTROL, vous pouvez réaliser les opérations suivantes sur le téléviseur.

- CHANNEL +/-**: Changer les canaux.
- 1-10, 0, +10 (100+)**: Choisir les canaux.

Codes de fabricant* pour les téléviseurs

Fabricant	Code	Fabricant	Code
JVC	01	Nordmende	13, 14, 18, 26 – 28
Akai	02, 05	Okano	09
Blaupunkt	03	Orion	15
Daewoo	10, 31, 32	Panasonic	16, 17
Fenner	04, 31, 32	Philips	10
Fisher	05	Saba	13, 14, 18, 26 – 28
Grundig	06	Samsung	10, 19, 32
Hitachi	07, 08	Sanyo	05
Inno-Hit	09	Schneider	02, 05
Irradio	02, 05	Sharp	20
Magnavox	10	Sony	21 – 25
Mitsubishi	11, 33	Telefunken	13, 14, 18, 26 – 28
Miver	03	Thomson	13, 14, 18, 26 – 28, 30
Nokia	12, 34	Toshiba	29

* Les codes de fabricant sont sujets à changement sans notification. S'ils changent, cette télécommande ne peut pas commander l'appareil.

Opérations de base

Cette section explique principalement les opérations utilisées couramment de ce système.

- Ce mode d'emploi explique principalement les opérations avec l'appareil central placé verticalement (le sélecteur DISP.SET est réglé sur "V").
- Mettez aussi votre téléviseur sous tension et choisissez le mode d'entrée correct sur le téléviseur.

IMPORTANT:

Lors de l'utilisation de la télécommande, vérifiez si le sélecteur de mode de télécommande est réglé sur la position correcte:

Réglez-le sur "DVD" pour utiliser autre chose que les commandes RDS.

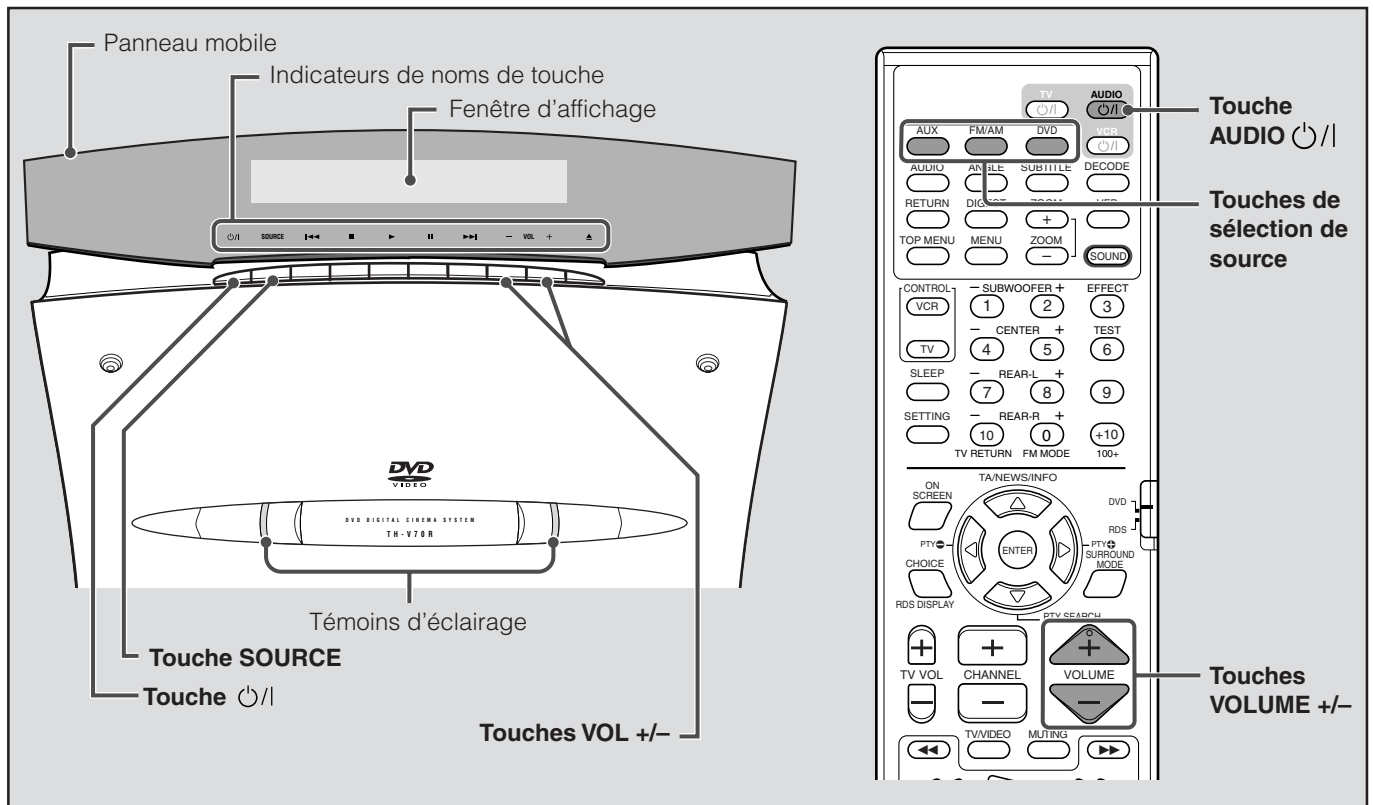
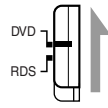

Mise sous/hors tension du système

A partir de la télécommande: Appuyez sur AUDIO O/I pour mettre l'appareil sous tension.

Sur l'appareil central: Appuyez sur O/I pour mettre l'appareil sous tension.

• Quand vous placez l'appareil central verticalement:

Le panneau mobile se redresse.

Les témoins d'éclairage et les indicateurs de nom de touche s'allument, et le nom de la source actuelle apparaît sur la fenêtre d'affichage.

• Quand vous placez l'appareil central horizontalement:

Les témoins d'éclairage et les indicateurs de nom de touche s'allument, et le nom de la source actuelle apparaît sur la fenêtre d'affichage.

- Quand DVD, AUX ou AUX DIGITAL est choisi comme source (voir page 22), l'écran d'ouverture* apparaît sur l'écran du téléviseur.

* Ecran d'ouverture

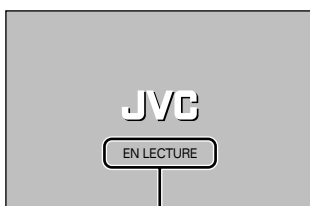

Zone de message

Les messages suivants peuvent apparaître dans la zone de message selon les conditions.

- "CHARGEMENT"/"EJECTION": Apparaît lors de l'insertion ou de l'éjection d'un disque.
- "EN LECTURE": Apparaît pendant que le système lit les informations du disque.
- "ERREUR DE CODE REGION!": Apparaît quand le code de région du DVD ne correspond pas au système. Le DVD ne peut pas être reproduit.
- "PAS DE DISQUE": Apparaît quand aucun disque n'est inséré.

Pour mettre l'appareil hors tension

A partir de la télécommande: Appuyez de nouveau sur AUDIO $\odot/|$.

Sur l'appareil central: Appuyez de nouveau sur $\odot/|$.

Les témoins d'éclairage et les témoins de nom de touche, à l'exception de l'indicateur $\odot/|$, s'éteignent.

- Si l'appareil central est placé verticalement, le panneau mobile se referme.

■ Quand la fonction de reprise de la lecture est réglée sur "MARCHE" (voir page 66):

Si vous mettez l'appareil hors tension pendant la lecture d'un disque, la lecture s'arrête et la position d'arrêt de la lecture est mémorisée.

Pour reprendre la lecture à partir de la position mémorisée, appuyez sur DVD ou sur PLAY sur la télécommande. (Voir ci-dessous ou page 29.)

Si vous appuyez sur AUDIO $\odot/|$ (ou sur $\odot/|$ sur l'appareil central), la position mémorisée est effacée.

REMARQUES:

- L'alimentation du caisson de grave est liée à l'appareil central. Le témoin POWER ON sur le caisson de grave s'allume en vert quand l'appareil est mis sous tension.
- Une petite quantité de courant est consommée même quand l'appareil est hors tension (en mode d'attente). Retirez le cordon d'alimentation de la prise secteur murale pour mettre l'appareil complètement hors tension.
- Vous pouvez aussi mettre le système sous tension en appuyant sur \blacktriangle sur l'appareil central ou sur l'une des touches de sélection de source sur la télécommande. Voir ci-dessous et page 28.
- La reprise de la lecture ne fonctionne pas avec les CD audio.

Sélection de la source de lecture

A partir de la télécommande: Appuyez sur une des touches de sélection de source (DVD, FM/AM et AUX).

DVD: Choisit le lecteur de DVD et permet d'utiliser la télécommande pour commander le lecteur de DVD. (Voir pages 27 et 41.)

FM/AM: Choisit la bande FM ou AM (PO) et permet d'utiliser la télécommande pour commander le tuner. (Voir page 31.)

- Chaque fois que vous appuyez sur la touche, la bande alterne entre FM et AM (PO).

AUX: Choisit l'appareil connecté aux prises AUX IN ou à la prise DIGITAL IN. (Voir page 14.)

- Chaque fois que vous appuyez sur la touche, la source alterne entre "AUX" et "AUX DIGITAL".

Sur l'appareil central: Appuyez répétitivement sur SOURCE jusqu'à ce que le nom de la source souhaitée apparaisse sur l'affichage.

Chaque fois que vous appuyez sur la touche, la source change comme suit.

⇒ DVD ⇒ AM ⇒ FM ⇒ AUX ⇒ AUX DIGITAL ⇒ (retour au début)

Le nom de la source choisie apparaît sur la fenêtre d'affichage.

Exemple: Quand "AUX" est choisi.



Quand AM, FM, AUX ou AUX DIGITAL est choisi comme source de lecture, cette indication apparaît si un disque est inséré. (Voir page 28.)

REMARQUES:

- Quand le système est en mode d'attente, appuyez sur une des touches de sélection de source sur la télécommande met aussi le système sous tension.
- Quand la fonction de reprise de la lecture est réglée sur "ON" (voir page 66), si vous changez la source pendant la lecture, la lecture s'arrête et la position où la lecture a été interrompue est mémorisée. La prochaine fois que vous choisissez DVD comme source ou si vous appuyez sur PLAY (ou \blacktriangleright sur l'appareil central) pour démarrer la lecture, la lecture démarre à partir de la position mémorisée (reprise de la lecture).

Ajustement du volume

Vous pouvez ajuster le niveau de volume dans une plage de "0" (minimum) à "70" (maximum).

A partir de la télécommande: Appuyez sur VOLUME + ou –.

Sur l'appareil central: Appuyez sur VOL + ou –.

- Appuyez sur + pour augmenter le volume.
- Appuyez sur – pour diminuer le volume.

Le niveau de volume apparaît sur la fenêtre d'affichage.

ATTENTION:

Régalez toujours le volume sur le minimum avant de démarrer une source.

Si le volume est réglé à un niveau élevé, la soudaine déflagration d'énergie sonore peut endommager votre ouïe et/ou vos enceintes.

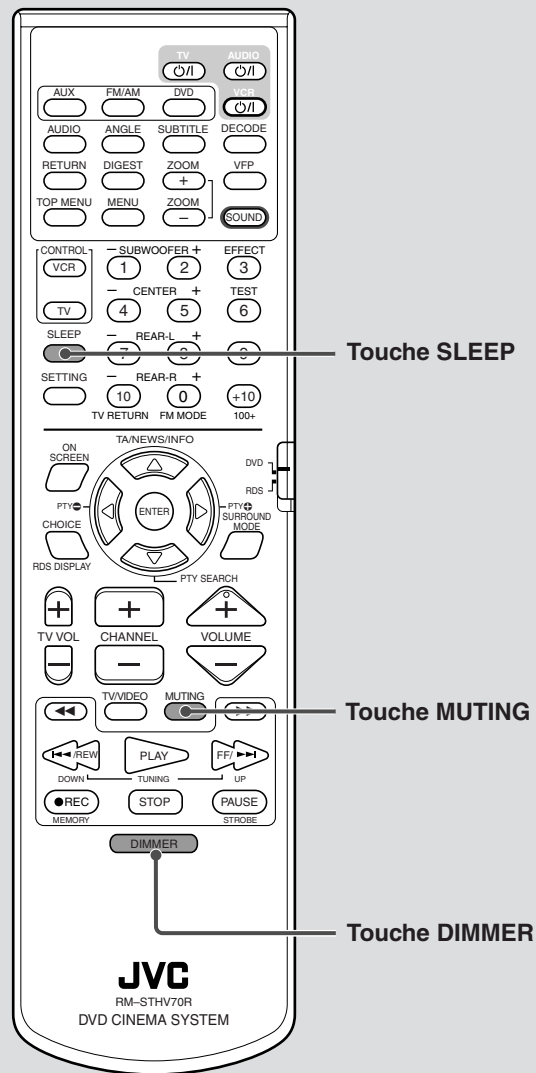

Coupure temporaire du son

A partir de la télécommande UNIQUEMENT:

Appuyez sur **MUTING**.

"MUTING" apparaît sur la fenêtre d'affichage et le volume est coupé.



Pour rétablir le son

Appuyez de nouveau sur **MUTING**.

- Appuyez sur **VOLUME +/-** (ou **VOL +/-** sur l'appareil central) rétablit aussi le son.

Ajustement de la luminosité

Vous pouvez assombrir les indications sur le panneau mobile et les témoins d'éclairage de l'appareil central.

A partir de la télécommande UNIQUEMENT:

Appuyez sur DIMMER.

Chaque fois que vous appuyez sur la touche, le niveau de luminosité des indications et des témoins d'éclairage change comme suit.

⇒ Assombri ⇒ Les témoins d'éclairage s'éteignent ⇒ Niveau normal ⇒ (retour au début)

REMARQUE:

Les indications sur le panneau mobile ne s'éteignent pas.

Mise hors tension de l'appareil avec la minuterie

En utilisant la minuterie d'arrêt, vous pouvez vous endormir en écoutant de la musique tout en sachant que le système se mettra automatiquement hors tension plutôt que de fonctionner toute la nuit.

A partir de la télécommande UNIQUEMENT:

Appuyez sur SLEEP.

Chaque fois que vous appuyez sur la touche, la durée de mise hors tension change comme suit:

⇒ 0min (annulé) ⇒ 10min (minutes) ⇒ 20min ⇒ 30min ⇒ 60min ⇒ 90min ⇒ 120min ⇒ 150min
⇒ (retour au début)

Exemple: Quand "150min" est choisi.

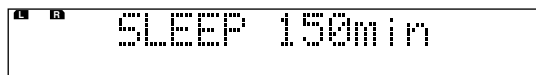

Pour vérifier la durée restante avant la mise hors tension

Appuyez une fois sur SLEEP.

La durée restante avant la mise hors tension apparaît sur l'affichage quelques instants.

Pour changer la durée restante avec la mise hors tension

Appuyez répétitivement sur SLEEP.

- Chaque fois que vous appuyez sur la touche, la durée de mise hors tension change.

Pour annuler la minuterie d'arrêt

Appuyez répétitivement sur SLEEP jusqu'à ce que "0min" apparaisse sur la fenêtre d'affichage.

- Mettre l'appareil hors tension annule aussi la minuterie d'arrêt.

REMARQUES:

- Quand DVD est choisi comme source de lecture, vous pouvez aussi mettre le système automatiquement hors tension si la lecture s'arrête et ne reprend pas après une période spécifiée (fonction de mise en attente automatique). Voir page 66.
- Quand la minuterie d'arrêt et la fonction de mise en attente automatique sont toutes les deux en service, si l'heure de mise en attente réglée par la fonction de mise en attente automatique arrive avant celle réglée par la minuterie d'arrêt, la fonction de mise en attente automatique fonctionne.

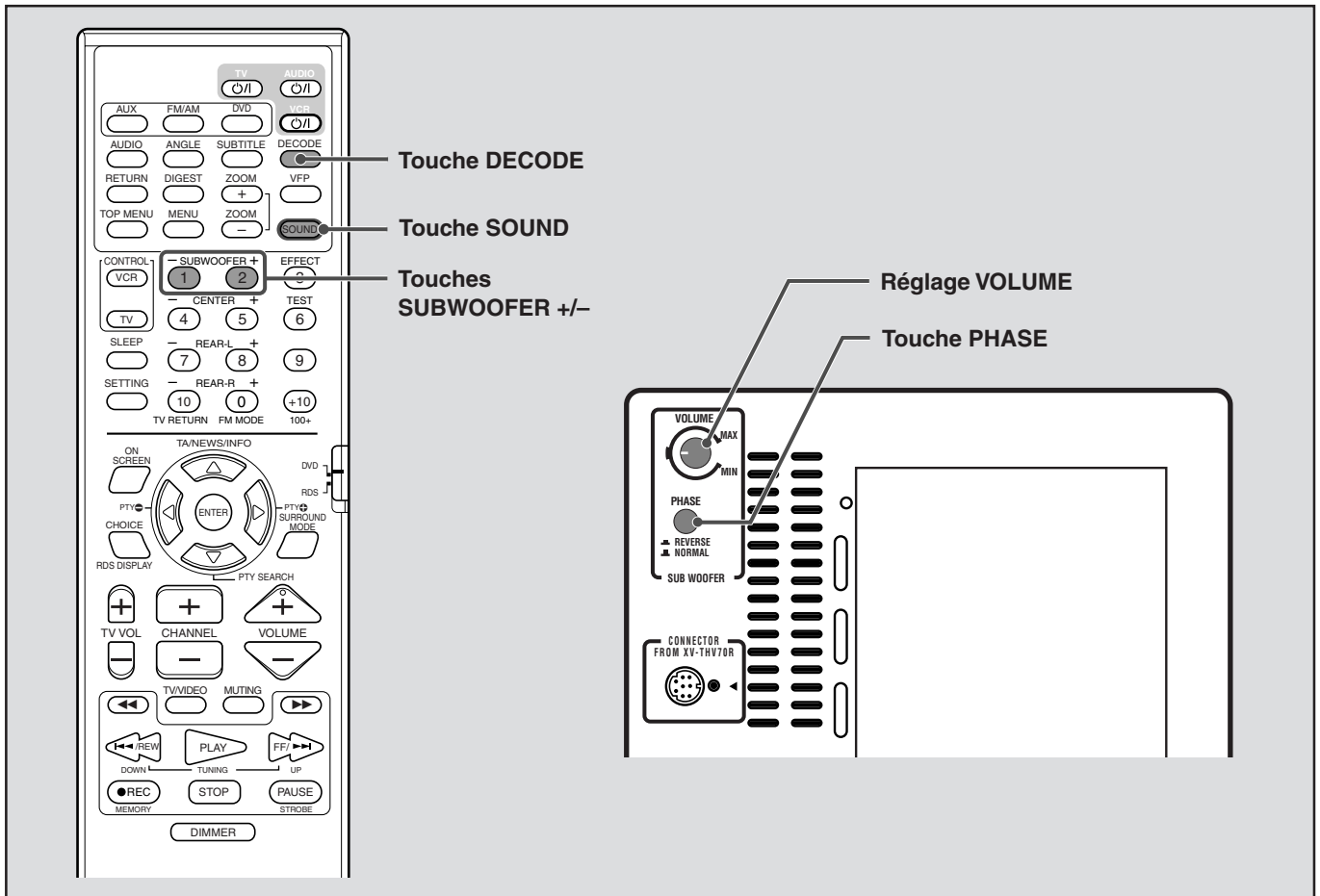

Changement du mode de décodage

Lorsque vous reproduisez un disque (ou un morceau) codé avec Dolby Digital ou DTS Digital Surround, les symptômes suivants peuvent se produire:

- Aucun son ne sort au début de la lecture.
 - Du bruit est entendu pendant la recherche ou le saut de chapitre ou de page.
- Dans ces cas, changez le mode de décodage sur "DOLBY D" (pour Dolby Digital) ou "DTS" (pour DTS Digital Surround).

A partir de la télécommande UNIQUEMENT:

Appuyez sur DECODE pour choisir le mode de décodage quand DVD ou AUX DIGITAL est choisi comme source.

Le mode de décodage actuel apparaît sur la fenêtre d'affichage.

Exemple: Quand "AUTO/PCM" est choisi.



Chaque fois que vous appuyez sur la touche, le mode de décodage change comme suit.

⇒ **AUTO/PCM** ⇒ **DOLBY D** ⇒ **DTS** ⇒ (retour au début)

- **AUTO/PCM:** Normalement, choisissez ce réglage. Ce système détecte automatiquement le signal entrant.
- **DOLBY D:** Choisissez ce réglage si les symptômes ci-dessus se produisent lors de la lecture d'un disque (ou d'un morceau) codé avec Dolby Digital.
- **DTS:** Choisissez ce réglage si les symptômes ci-dessus se produisent lors de la lecture d'un disque (ou d'un morceau) codé avec DTS Digital Surround.

REMARQUES:

- Quand "DOLBY D" ou "DTS" est choisi, si un signal codé avec un autre format numérique entre dans l'appareil, vous ne pouvez pas écouter le son. (l'indicateur **DIGITAL** ou **dts** clignote.)
- Changer la source ramène automatiquement le mode de décodage sur "AUTO/PCM".

Réglage du caisson de grave

■ Réglage du volume

Permet d'ajuster le volume du caisson de grave si vous pensez qu'il est trop fort ou trop faible par rapport à celui des enceintes avant.

Tournez le réglage VOLUME.

- La marque indique la position de volume normale.

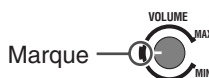

■ Réglage de la phase

Reproduisez un son à travers le caisson de grave et ajustez la touche PHASE sur la position (◀ REVERSE ou ■ NORMAL) sur laquelle la fréquence la plus basse est la mieux reproduite.

REMARQUE:

La phase est associée à la distance de la position d'écoute aux enceintes avant et au caisson de grave.

Pendant l'écoute d'une source, faites l'ajustement jusqu'à ce que la fréquence la plus basse soit entendue de la meilleure façon.

■ Ajustement du niveau de sortie du caisson de grave

Vous pouvez ajuster le niveau de sortie du caisson de grave.

1 Appuyez sur SOUND.

2 Appuyez sur SUBWOOFER +/- pour ajuster le niveau de sortie du caisson de grave.

- Vous pouvez ajuster le niveau de sortie dans une plage de -10 dB à 10 dB.

REMARQUES:

- Vous pouvez aussi changer le niveau de sortie du caisson de grave à l'aide du menu apparaissant sur l'écran du téléviseur. Voir page 65.
- Une fois que vous avez ajusté le niveau de sortie du caisson de grave, l'ajustement est mémorisé pour chaque source.

Ajustement de base de la mémorisation automatique

Cet appareil mémorise les réglages sonores pour chaque source:

- Quand vous mettez l'appareil hors tension.
- Quand vous changez la source.

Quand vous changez la source, les réglages mémorisés pour la nouvelle source choisie sont rappelés automatiquement.

Les réglages suivantes peuvent être mémorisés pour chaque source:

- L'ajustement des enceintes avant—Balance, graves et aigus (voir pages 63 et 70)
- Niveau de sortie des enceintes (voir pages 39 à 40, 65 et 70)
- Sélection du mode Surround (voir pages 39 à 40)
- Niveau d'effet (voir page 40)

Remarque:

Si la source est FM ou AM, vous pouvez affecter un réglage différent pour chaque bande.

Lecture de base

Cette section explique les opérations de base pour la lecture de DVD, VCD, SVCD et CD audio.
Pour la lecture MP3, voir page 55. Pour la lecture de disques JPEG, voir page 57.

-  indiquent les types de disques pour lesquels l'opération peut être effectuée.
- Avant de commander le DVD à partir de la télécommande, appuyez sur DVD pour que la télécommande puisse être utilisée pour les opérations des disques.
- Mettez votre téléviseur sous tension et choisissez le mode d'entrée correct sur le téléviseur.

IMPORTANT:

Lors de l'utilisation de la télécommande, vérifiez si le sélecteur de mode de télécommande est réglé sur la position correcte:

Réglez-le sur "DVD" pour utiliser autre chose que les commandes RDS.

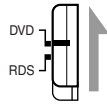











Protection contre les brûlures d'écran avec l'économiseur d'écran

L'écran du téléviseur peut "brûler" si une image statique est affichée pendant une période prolongée. Pour éviter ceci, le système assombrit automatiquement l'écran si une image statique est affichée pendant plus de 5 minutes (fonction d'économiseur d'écran).

- Appuyer sur n'importe quelle touche annule la fonction d'économiseur d'écran.
- Si vous ne souhaitez pas utiliser la fonction d'économiseur d'écran, référez-vous à la page 62.

Icônes guide sur l'écran

Pendant la lecture de DVD, les icônes guide suivant peuvent apparaître quelques instants sur l'écran du téléviseur.:

- : apparaît au début d'une scène contenant plusieurs langues de sous-titrage.
- : apparaît au début d'une scène contenant plusieurs langues audio.
- : apparaît au début d'une scène contenant des vues multi-angles.
-  (lecture),  (pause),  /  (avance/retour rapide),  /  (lecture au ralenti vers l'avant/l'arrière): apparaissent quand vous réalisez chaque opération.
- Si "" apparaît sur l'écran du téléviseur quand vous appuyez sur une touche, c'est que le disque ne peut pas accepter cette opération, ou que l'information nécessaire pour cette opération n'est pas enregistrée sur le disque.

REMARQUES:

- Dans certains cas, une opération ne sera pas possible, même si "" n'apparaît pas.
- Si vous ne souhaitez pas que les icônes guide apparaissent, référez-vous à la page 66.

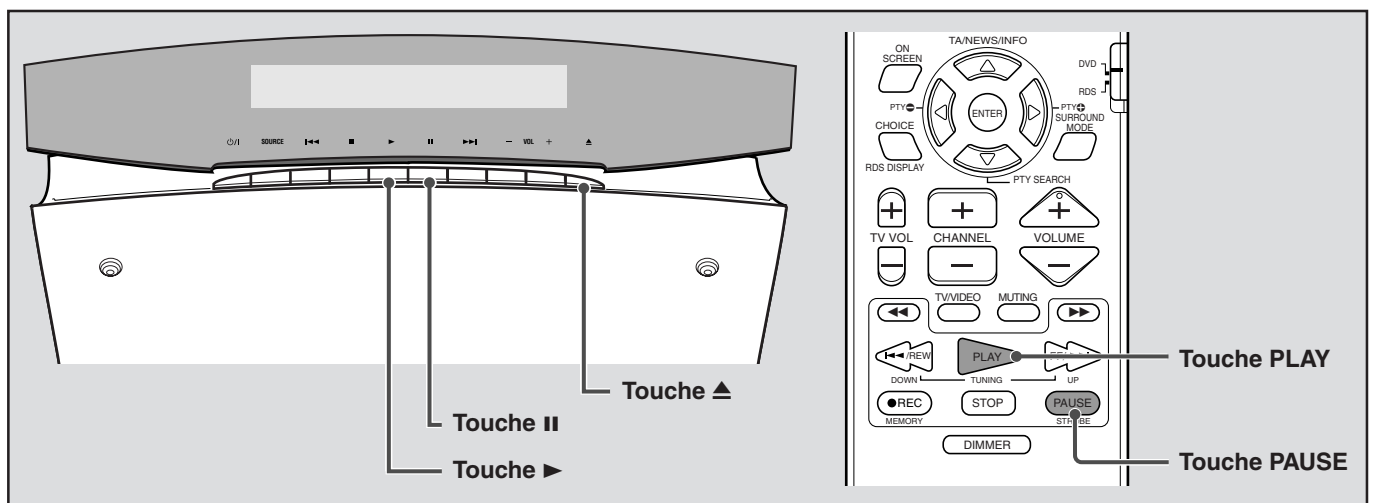

Insertion et éjection d'un disque



IMPORTANT:

N'INSEREZ PAS un disque en le tenant par le trou du disque.

- 1 Si l'appareil est placé horizontalement, appuyez sur ▲.

Le panneau mobile s'ouvre et la fente du disque apparaît.

2 Insérez un disque dans la fente de disque avec la partie imprimée dirigée vers le haut, comme montré ci-dessous.

Insérez le disque à moitié, il est tiré ensuite automatiquement dans l'appareil central.

- **Quand l'appareil est placé verticalement**

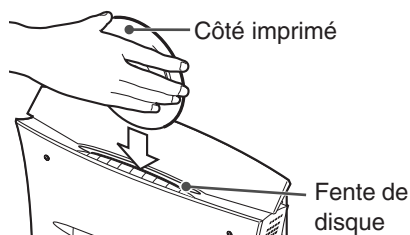

- **Quand l'appareil est placé horizontalement**

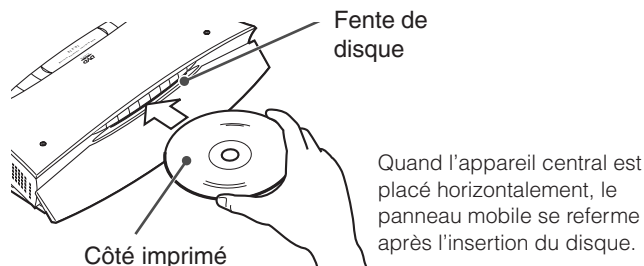

Une fois que le système a lu les informations du disque, la lecture commence.

Pour retirer un disque

Appuyez de nouveau sur **▲**. Le disque est éjecté de la fente. "EJECT" apparaît sur la fenêtre d'affichage et sur l'écran du téléviseur.

REMARQUE: Quand l'appareil est placé verticalement

Quand AM, FM, AUX, AUX DIGITAL est choisi comme source, si l'indication ci-dessous apparaît sur la fenêtre d'affichage, c'est qu'un disque se trouve déjà à l'intérieur. Appuyez sur **▲** pour retirer le disque avant d'insérer un nouveau disque.

Exemple: Quand "AUX" est choisi.

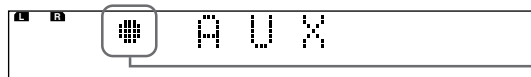

Cette indication montre qu'un disque se trouve déjà à l'intérieur.

REMARQUES:

- Avec les disques CD vidéo/SVCD munis de la fonction PBC (voir page 7), ou certains DVD vidéo, l'affichage du menu peut apparaître sur l'écran du téléviseur après le début de la lecture. Dans ce cas, choisissez un élément à reproduire à partir du menu. Voir page 43.
- Quand le système est en mode d'attente, appuyer sur **▲** met aussi le système sous tension.
- La position mémorisée pour la reprise de la lecture est annulée quand le disque est retiré.
- Vous pouvez vérifier les informations de lecture sur la fenêtre d'affichage et sur l'écran du téléviseur (voir page 41).

Informations de lecture sur la fenêtre d'affichage

Lors du chargement et de la lecture d'un disque, les informations sur le numéro du titre/chapitre/place actuel, la durée et l'état actuel du disque apparaissent sur la fenêtre d'affichage.

Lecture d'un DVD:

(EX. Quand un DVD codé avec Dolby Digital 5.1ch est reproduit)

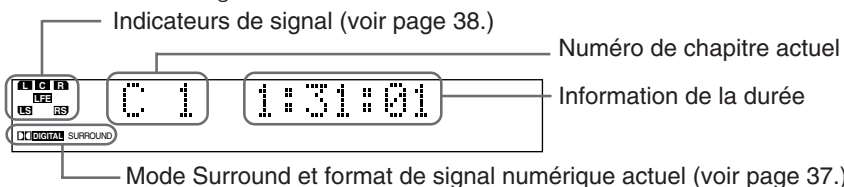

Lecture d'un VCD/SVCD/CD audio:

(EX. Quand un VCD est reproduit)

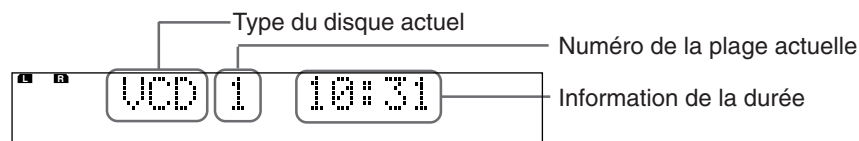

REMARQUES:

- Vous pouvez changer le mode d'information de la durée. Voir page 42.
- Vous pouvez aussi vérifier les informations de lecture sur l'écran du téléviseur. Voir page 41.
- L'information du type de disque actuel apparaît comme suit:
 - "VCD": indique qu'un VCD ou un SVCD est en place.
 - "CD": indique qu'un CD audio est en place.
- Quand un CD ou un SVCD avec la fonction PBC est reproduit, l'information de la durée n'apparaît pas, mais seulement "PBC".

Arrêt temporaire de la lecture

A partir de la télécommande: Appuyez sur PAUSE.

Sur l'appareil central: Appuyez sur **II**.

Pour reprendre la lecture normale,

Appuyez sur PLAY (ou sur **▶** sur l'appareil central).



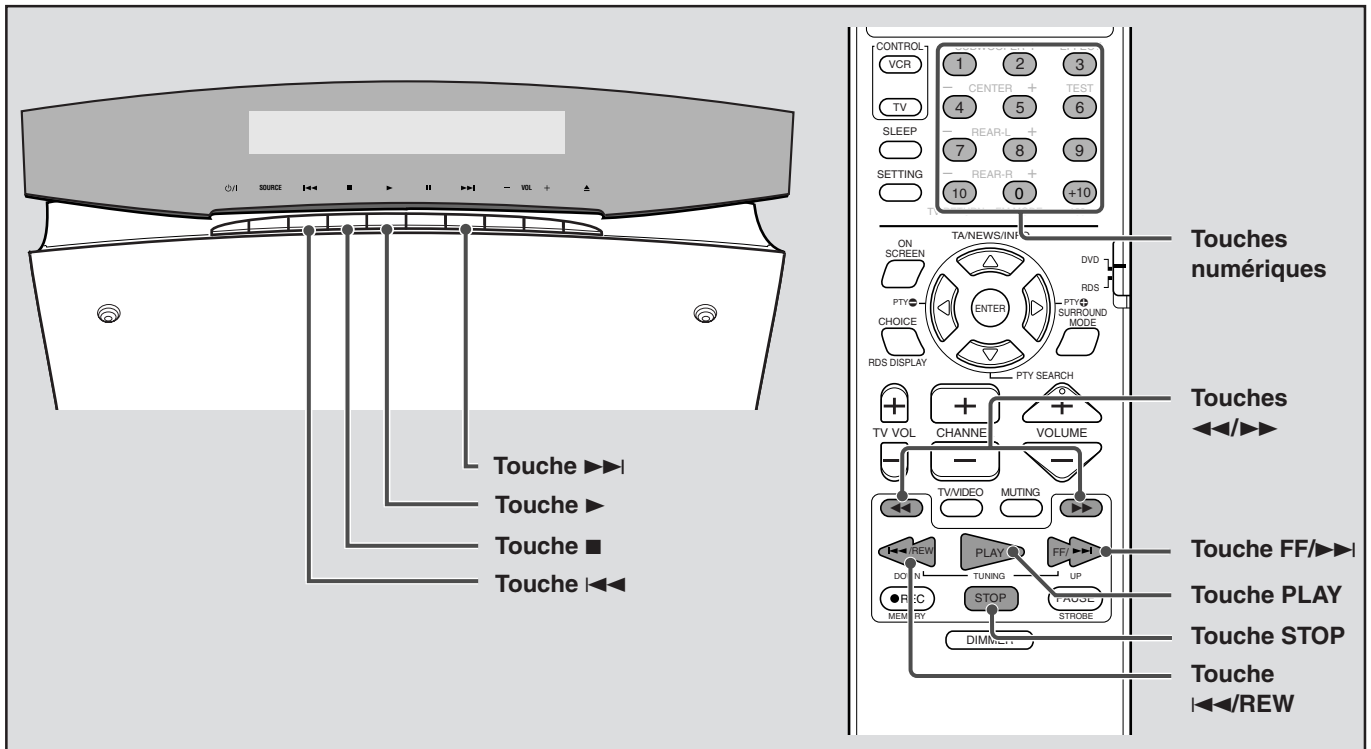

Arrêt complet de la lecture



A partir de la télécommande: Appuyez sur STOP.

Sur l'appareil central: Appuyez sur ■.

■ Si la fonction de reprise de la lecture est réglée sur "MARCHE" (voir page 66):

Une fois que vous appuyez sur la touche, la lecture s'arrête et la position d'arrêt est mémorisée. (L'indicateur RESUME s'allume.) Pour annuler la position mémorisée, appuyez de nouveau sur STOP (ou sur ■ sur l'appareil central).

■ Reprise de la lecture

A partir de la télécommande: Appuyez sur PLAY.

Sur l'appareil central: Appuyez sur ►.

■ Si la fonction de reprise de la lecture est réglée sur "MARCHE" (voir page 66):

Si le système a mémorisé la position d'arrêt de la lecture, la lecture démarre à partir de la position mémorisée (fonction de reprise de la lecture). (L'indicateur RESUME s'éteint.)

Si la position mémorisée a été annulée, la lecture démarre à partir du début du disque.

REMARQUE:

La fonction de reprise de la lecture ne fonctionne pas avec les CD audio.

Recul de la position de lecture pendant la lecture d'un DVD



Pendant la lecture d'un DVD, vous pouvez reculer la position de lecture 10 secondes avant la position actuelle.

A partir de la télécommande: Appuyez sur PLAY pendant la lecture d'un DVD.

Sur l'appareil central: Appuyez sur ► pendant la lecture d'un DVD.

La position de lecture recule de 10 secondes par rapport à la position actuelle.

REMARQUES:

- Cette fonction peut être utilisée entre les chapitres d'un même titre.
- Cette fonction peut ne pas fonctionner avec certains DVD.

Recherche d'un point particulier



Vous pouvez rechercher un point particulier pendant la lecture d'un disque.

■ Méthode 1 (A partir de la télécommande UNIQUEMENT):

Pour avancer rapidement la lecture, appuyez sur **▶▶** pendant la lecture.

Chaque fois que vous appuyez sur la touche, la vitesse de recherche change comme suit.

⇒ **▶▶ x2** ⇒ **▶▶ x5** ⇒ **▶▶ x10** ⇒ **▶▶ x20** ⇒ **▶▶ x60***

Pour reculer rapidement la lecture, appuyez sur **◀◀** pendant la lecture.

Chaque fois que vous appuyez sur la touche, la vitesse de recherche change comme suit.

⇒ **◀◀ x2** ⇒ **◀◀ x5** ⇒ **◀◀ x10** ⇒ **◀◀ x20** ⇒ **◀◀ x60***

* **▶▶ x60** et **◀◀ x60** sont disponibles uniquement pour les DVD.

Pour retourner à la vitesse de lecture normale

Appuyez sur PLAY (ou sur **▶** sur l'appareil central).

■ Méthode 2:

Maintenez pressée **FF/▶▶** ou **◀◀/REW (▶▶** ou **◀◀** sur l'appareil central).

Maintenir pressée **▶▶** ou **◀◀** augmente la vitesse de lecture vers l'avant/arrière de la façon suivante:

x5 ⇒ **x20**

Pour retourner à la vitesse normale, relâchez la touche.

REMARQUES:

- Quand un DVD, CD vidéo ou SVCD est reproduit, aucun son ne sort pendant la lecture rapide vers l'avant ou vers l'arrière.
- Cette fonction peut ne pas fonctionner avec certains DVD.

Localisation du début du chapitre ou de la plage souhaitée



Vous pouvez localiser le début d'un chapitre (pour les DVD vidéo) ou d'une plage (pour les CD vidéo/CD audio) en appuyant sur **▶▶** ou **◀◀**.

- Pour les DVD: Pendant la lecture
- Pour les CD vidéo/SVCD: Pendant la lecture sans la fonction PBC
- Pour les CD audio: Pendant la lecture ou à l'arrêt

Appuyez sur **FF/▶▶** ou **◀◀/REW (▶▶** ou **◀◀** sur l'appareil central).

- Pour sauter des chapitres ou des plages vers l'avant, appuyez sur **▶▶** autant de fois que nécessaire.
- Pour sauter au début du chapitre ou de la plage actuelle, appuyez une fois sur **◀◀**.
- Pour sauter des chapitres ou des plages vers l'arrière, appuyez sur **◀◀** autant de fois que nécessaire.

REMARQUES:

- Cette fonction peut ne pas fonctionner avec certains DVD.
- Lors de la reproduction d'un VCD ou SVCD avec la fonction PBC, **▶▶** et **◀◀** peuvent être utilisés pour commander l'appareil avec les menus (voir pages 7 et 43).

Localisation de la sélection souhaitée à l'aide des touches numériques



Vous pouvez localiser un titre, un chapitre (pour les DVD vidéo) ou une plage (pour les CD vidéo/SVCD/CD audio) en choisissant son numéro.

- Pour les DVD: A l'arrêt (le numéro de titre est choisi.)
Pendant la lecture (le numéro de chapitre est choisi.)
- Pour les CD audio: Pendant la lecture ou à l'arrêt
- Pour les CD vidéo/SVCD: Pendant la lecture sans la fonction PBC

A partir de la télécommande UNIQUEMENT:

Appuyez sur les touches numériques (1-10, +10) pour choisir le numéro de titre, chapitre ou plage.

- Pour choisir 3, appuyez sur 3.
- Pour choisir 14, appuyez sur +10 puis sur 4.
- Pour choisir 24, appuyez sur +10, sur +10, puis sur 4.
- Pour choisir 40, appuyez sur +10, sur +10, sur +10 puis sur 10.

Le numéro de titre, de chapitre ou de plage spécifié apparaît sur la fenêtre d'affichage et la lecture démarre à partir de ce point.

REMARQUES:

- Lors de la lecture d'un DVD, si un menu apparaît sur l'écran du téléviseur, les touches numériques peuvent être utilisées pour choisir un élément du menu (voir page 43).
- Lors de la reproduction d'un VCD ou d'un SVCD avec la fonction PBC, si un menu apparaît sur l'écran du téléviseur, les touches numériques peuvent être utilisées pour choisir un élément du menu (voir page 43).

Opérations du tuner

Vous pouvez rechercher une station ou utiliser la fonction de préréglage pour aller directement à une station donnée.

- Avant d'utiliser le tuner à partir de la télécommande, appuyez sur FM/AM pour pouvoir utiliser la télécommande pour le tuner.

IMPORTANT:

Lors de l'utilisation de la télécommande, vérifiez si le sélecteur de mode de télécommande est réglé sur la position correcte:

Réglez-le sur "DVD" pour utiliser autre chose que les commandes RDS.

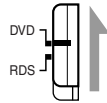

REMARQUES:

- Quand une station de signal suffisamment fort est accordée, l'indicateur TUNED s'allume sur la fenêtre d'affichage.
- Quand un programme FM est reçu, l'indicateur STEREO s'allume.

Accord manuel d'une station

A partir de la télécommande **UNIQUEMENT**:

Touche FM/AM

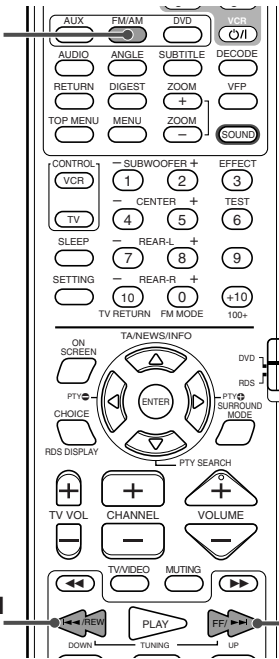

Touche TUNING DOWN (◀◀/REW)

Touche TUNING UP (FF/▶▶)

- 1 Appuyez répétitivement sur FM/AM pour choisir la bande.

Chaque fois que vous appuyez sur la touche, la bande alterne entre FM et AM (PO).

La bande choisie apparaît sur la fenêtre d'affichage, puis la dernière station reçue apparaît.

Exemple: Quand AM est choisi.

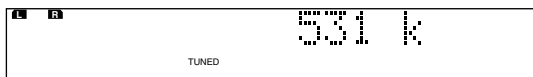
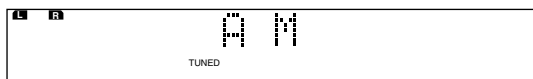

- 2 Appuyez répétitivement sur TUNING UP (FF/▶▶) ou DOWN (◀◀/REW) jusqu'à ce que vous trouviez la fréquence souhaitée.

- **TUNING UP (FF/▶▶):** Augmente la fréquence.
- **TUNING DOWN (◀◀/REW):** Diminue la fréquence.

Si vous maintenez la touche pressée puis la relâchez, le système commence à rechercher les stations et s'arrête quand une station de signal suffisamment fort est accordée.

Utilisation de l'accord par préréglage

Une fois qu'une station a été affectée à un numéro de canal, elle peut être accordée rapidement. Vous pouvez préréglager 30 stations FM et 15 stations AM (PO).

■ Pour mémoriser les stations préréglées

Avant de commencer, rappelez-vous...

Il y a un temps limite pour effectuer les étapes suivantes. Si le réglage est annulé avant que vous ne terminiez, recommencez à partir de l'étape 2.

A partir de la télécommande **UNIQUEMENT**:

Touche FM/AM

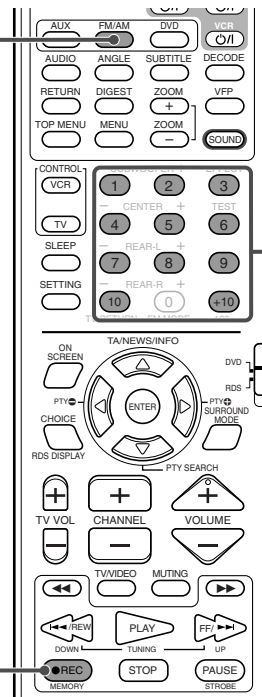

Touches numériques

Touche MEMORY (●REC)

- 1 Accordez une station que vous souhaitez préréglager (voir "Accord manuel d'une station").

- Si vous souhaitez mémoriser le mode de réception FM pour une station FM, choisissez le mode de réception souhaité. Référez-vous à "Sélection du mode de réception FM" à la page 32.



2 Appuyez sur MEMORY (●REC).

La position du numéro de canal clignote sur la fenêtre d'affichage pendant environ 5 secondes.



3 Appuyez sur les touches numériques (1-10, +10) pour choisir un numéro de canal pendant que la position du numéro de canal clignote.

Le numéro de canal et l'indicateur CH clignotent.

Exemples:

- Pour le numéro de canal 3, appuyez sur 3.
- Pour le numéro de canal 14, appuyez sur +10 puis sur 4.

(Pour les stations FM uniquement)

- Pour le numéro de canal 24, appuyez sur +10, sur +10, puis sur 4.
- Pour le numéro de canal 30, appuyez sur +10, sur +10, puis sur 10.



4 Appuyez de nouveau sur MEMORY (●REC) pendant que le numéro choisi clignote sur la fenêtre d'affichage.

Le numéro choisi s'arrête de clignoter.

La station est affectée au numéro pré-réglé choisi.

5 Répétez les étapes 1 à 4 jusqu'à ce que vous mémorisez toutes les stations souhaitées.

Pour effacer une station pré-réglée

Mémoriser une nouvelle station sur un numéro utilisé efface la station précédemment mémorisée.

■ Pour accorder une station pré-réglée

A partir de la télécommande UNIQUEMENT:

1 Appuyez répétitivement sur FM/AM pour choisir la bande.

Chaque fois que vous appuyez sur la touche, la bande alterne entre FM et AM (PO).

2 Appuyez sur les touches numériques (1-10, +10) pour choisir un numéro de canal pré-réglé.

Exemples:

- Pour le numéro de canal 3, appuyez sur 3.
- Pour le numéro de canal 14, appuyez sur +10 puis sur 4.

(Pour les stations FM uniquement)

- Pour le numéro de canal 24, appuyez sur +10, sur +10, puis sur 4.
- Pour le numéro de canal 30, appuyez sur +10, sur +10, puis sur 10.

Sélection du mode de réception FM

Quand un programme FM stéréo accordé est parasité, vous pouvez changer le mode de réception FM pour améliorer la réception.

- Vous pouvez mémoriser le mode de réception FM pour chaque station pré-réglée. Voir "Utilisation de l'accord par pré-réglage" à la page 31.

A partir de la télécommande UNIQUEMENT:

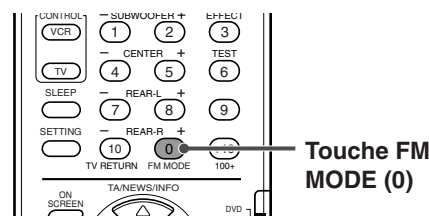

Appuyez sur FM MODE (0) lors de l'écoute d'une station FM.

Le mode de réception FM apparaît sur la fenêtre d'affichage. Chaque fois que vous appuyez sur la touche, le mode de réception FM alterne entre "AUTO MUTING" et "MONO".

• AUTO MUTING:

Quand un programme est émis en stéréo, vous entendez un son stéréo. (L'indicateur STEREO s'allume sur la fenêtre d'affichage.) Quand il est en monaural, vous entendez un son monaural. Ce mode est aussi pratique pour supprimer les bruits statiques entre les stations. L'indicateur AUTO MUTING s'allume sur la fenêtre d'affichage.

• MONO:

La réception est améliorée bien que l'effet stéréo soit perdu. (L'indicateur STEREO s'éteint.) Dans ce mode, vous entendrez du bruit entre les stations. (L'indicateur AUTO MUTING s'éteint aussi.)

Réduction du bruit des émissions AM (PO)

Lors de l'écoute d'une émission AM (PO) avec beaucoup de bruit d'interférences, vous pouvez changer le mode Beat Cut (coupure des battements) pour réduire le bruit.

A partir de la télécommande UNIQUEMENT:

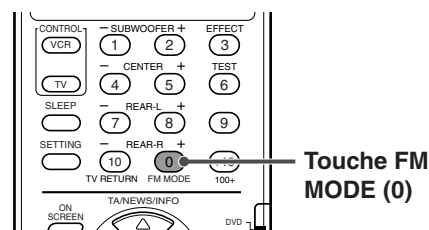

Appuyez sur FM MODE (0) pendant l'écoute d'une station AM (PO).

Le mode BEAT CUT actuel apparaît sur la fenêtre d'affichage. Chaque fois que vous appuyez sur la touche, le mode Beat Cut alterne entre "BEAT CUT 1" et "BEAT CUT 2".

- Choisissez "BEAT CUT 1" ou "BEAT CUT 2", le réglage qui vous donne le son le plus clair.

Utilisation de la fonction RDS (Radio Data System) pour recevoir des stations FM

Le RDS permet aux stations FM d'envoyer un signal supplémentaire en plus du signal de programme ordinaire. Par exemple, les stations envoient leur nom, de même que des informations sur le type de programme qu'elles diffusent, tel que sport, musique, etc.

Quand une station FM offrant le service RDS est accordée, l'indicateur RDS s'allume sur la fenêtre d'affichage.



Indicateur RDS

Avec ce système vous pouvez recevoir les types de signaux RDS suivants:

- **PS (nom de la station):** Affiche le nom courant de la station.
- **PTY (type de programme):** Affiche le type de programme diffusé.
- **RT (radiotexte):** Affiche un message de la station.
- **Enhanced Other Network:** Référez-vous à la page 35.

REMARQUES:

- Le service RDS n'est pas disponible pour les émissions AM (PO).
- Le service RDS peut ne pas fonctionner correctement si la station accordée ne transmet pas le signal RDS correctement ou le signal est faible.

IMPORTANT:

Lors de l'utilisation de la télécommande, vérifiez si le sélecteur de mode de télécommande est réglé sur la position correcte:
Pour commander la fonction RDS, réglez-le sur "RDS".

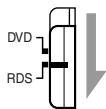

■ Quelles informations le signal RDS offre-t-il?

Vous pouvez voir les signaux RDS que la station envoie sur la fenêtre d'affichage.

Pour afficher les signaux RDS

À partir de la télécommande UNIQUEMENT:

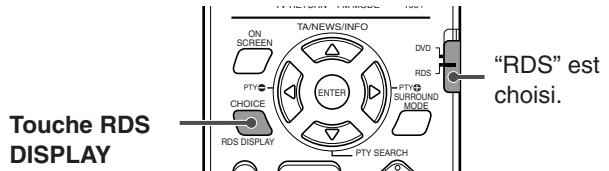

Appuyez sur RDS DISPLAY pendant l'écoute d'une station FM.

Chaque fois que vous appuyez sur la touche, l'indication sur la fenêtre d'affichage change comme suit:

⇒ PS ⇒ PTY ⇒ RT ⇒ **Fréquence** (Indication normale)
 ⇒ (retour au début)

- **PS (nom de la station):** Pendant la recherche, "PS" apparaît, puis le nom de la station est affiché. "NO PS" apparaît si aucun signal n'est envoyé.
- **PTY (type de programme):** Pendant la recherche, "PTY" apparaît, puis le type de programme diffusé est affiché. "NO PTY" apparaît si aucun signal n'est envoyé.
- **RT (Radiotexte):** Pendant la recherche, "RT" apparaît, puis le message envoyé par la station est affiché. "NO RT" apparaît si aucun signal n'est envoyé.
- **Fréquence:** Fréquence de la station (ce n'est pas un service RDS).

À propos des caractères apparaissant sur la fenêtre d'affichage

Quand des signaux PS, PTY ou RT apparaissent sur la fenêtre d'affichage, certains caractères et marques spéciaux ne peuvent pas être affichés correctement.

REMARQUE:

Si la recherche se termine sans qu'aucune station n'ait été trouvée, "PS", "PTY" et "RT" n'apparaîtront pas sur la fenêtre d'affichage.

Recherche d'un programme par code PTY

Un des avantages du service RDS est que vous pouvez localiser un type de programme particulier parmi les canaux pré-réglés (voir page 31) en spécifiant le code PTY.

Pour rechercher un programme en utilisant les codes PTY

Avant de commencer, rappelez-vous...

- La recherche PTY ne s'applique qu'aux stations pré-réglées.
- Pour arrêter la recherche en cours, à n'importe quel moment, appuyez sur PTY SEARCH.
- Il y a un temps limite pour réaliser les étapes suivantes. Si le réglage est annulé avant la fin, recommencez à partir de l'étape 1.

À partir de la télécommande UNIQUEMENT:

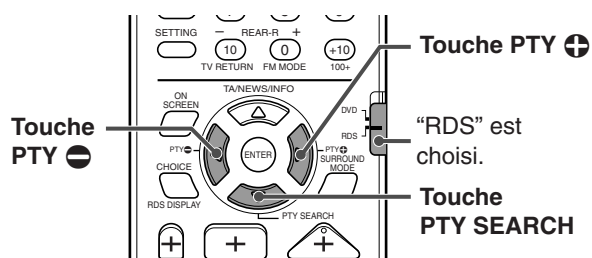

1 Appuyez sur PTY SEARCH pendant l'écoute d'une station FM.

"PTY SELECT" clignote sur la fenêtre d'affichage.

2 Appuyez sur PTY + ou PTY - jusqu'à ce que le code PTY souhaité apparaisse sur la fenêtre d'affichage, pendant que "PTY SELECT" clignote.

- Pour les détails, référez-vous à "Description des codes PTY" à la page 35.

3 Appuyez de nouveau sur PTY SEARCH, pendant que le code PTY choisi à l'étape précédente est toujours sur la fenêtre d'affichage.

Pendant la recherche, "SEARCH" et le code PTY choisi apparaissent alternativement sur la fenêtre d'affichage. Le système fait une recherche parmi les 30 stations FM pré-réglées, s'arrête quand il en a trouvé une avec le code que vous avez choisi et accorde cette station.

Pour continuer la recherche après le premier arrêt

Appuyez de nouveau sur PTY SEARCH pendant que les indications sur l'affichage clignent.

Si aucun programme n'est trouvé, "NOT FOUND" apparaît sur la fenêtre d'affichage.

Codes PTY



Description des codes PTY:

News:	Informations.
Affairs:	Émissions d'actualité prolongeant les informations—débats ou analyses.
Info:	Émissions dont le but est de donner des conseils dans le sens le plus large.
Sport:	Programs concerned with any aspect of sports.
Educate:	Émissions concernant tous les aspects du sport.
Drama:	Feuilletons radiophoniques et séries.
Culture:	Émissions concertant tous les aspects de la culture nationale ou régionale, incluant la langue, le théâtre, etc.
Science:	Émissions concernant la science et la technologie.
Varied:	Utilisé principalement pour les émissions à base de conversation comme les jeux radiophoniques et les interviews de personnalités.
Pop M:	Musique commerciale des succès populaires actuels.
Rock M:	Musique rock.
Easy M:	Musique contemporaine actuelle considérée comme étant "facile à écouter".
Light M:	Musique instrumentale et vocale ou chorale.
Classics:	Représentation d'œuvres orchestrales majeures, de symphonies, de musique de chambre, etc.
Other M:	Musique n'appartenant à aucune des autres catégories.
Weather:	Prévisions météorologiques.
Finance:	Marché des titres, commerce, finance, etc.
Children:	Émissions destinées à un public jeune.
Social:	Émissions à propos de sociologie, histoire, géographie, psychologie et société.
Religion:	Émissions religieuses.
Phone IN:	Émissions faisant intervenir des personnes du public donnant leurs avis, soit par téléphone ou directement.
Travel:	Informations sur les voyages.
Leisure:	Émissions à propos des activités de loisir.
Jazz:	Musique de jazz.
Country:	Chansons originaires ou prolongeant la musique traditionnelle des états américains du sud.
Nation M:	Musique populaire actuelle d'un pays ou d'une région dans la langue nationale.
Oldies:	Musique de la période appelée "l'âge d'or" de la musique populaire.
Folk M:	Musiques ayant ses racines dans la culture musicale d'un pays particulier.
Document:	Émissions reposant sur des faits, présentées avec un style d'investigation.
TEST:	Émis pour tester les équipements et appareils d'émission d'urgence.
Alarm I:	Annonce d'urgence.

La classification des codes PTY pour certaines stations FM peut être différente de la liste ci-dessus.

Commutation temporaire sur le programme de votre choix

Un autre service RDS pratique s'appelle "Enhanced Other Networks" (Information étendue aux autres réseaux).

Il permet au système de commuter temporairement sur un programme de votre choix (TA, NEWS et/ou INFO) à partir d'une autre station, sauf dans les cas suivants:

- Quand vous écoutez une station non RDS (toutes les stations AM (PO), certaines stations FM et les autres sources).
- Quand le système est en mode d'attente.

Avant de commencer, rappelez-vous...

La fonction Enhanced Other Network s'applique uniquement aux stations pré-réglées.

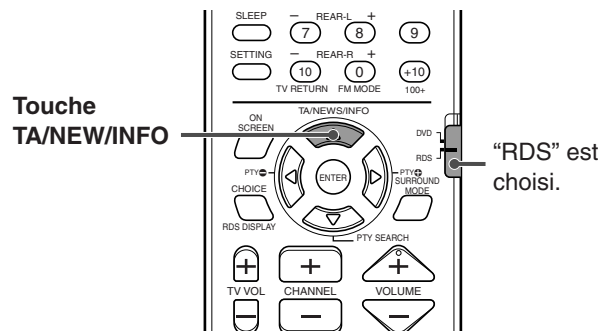

Appuyez répétitivement sur TA/NEW/INFO jusqu'à ce que l'indicateur du type de programme (TA/NEW/INFO) souhaité apparaisse sur la fenêtre d'affichage.

Chaque fois que vous appuyez sur la touche, l'indicateur sur la fenêtre d'affichage change comme suit:



Indicateur de type de programme

- ⇒ TA ⇒ NEWS ⇒ INFO ⇒ TA/NEWS ⇒ TA/INFO
- ⇒ NEWS/INFO ⇒ TA/NEWS/INFO ⇒ Aucun
- ⇒ (retour au début)

- **TA:** Informations routières de votre région.
- **NEWS:** Informations.
- **INFO:** Programme dont le but est de donner des conseils dans le sens le plus large possible.

Fonctionnement de la fonction Enhanced Other Network:

CAS 1

S'il n'y a pas de station diffusant le type de programme que vous avez choisi

Le système reste accordé sur la station actuelle.



Quand une station commence à diffuser le type de programme choisi, le système commute automatiquement sur cette station. L'indicateur du code PTY reçu clignote.



Quand le programme est terminé, le système retourne sur la station précédemment accordée, mais la fonction Enhanced Other Network reste en service.

CAS 2

Si la station FM que vous écoutez diffuse le type de programme que vous avez choisi

Le système reste accordé sur la station actuelle, mais l'indicateur du code PTY reçu clignote.



Quand le programme est terminé, l'indicateur du code PTY reçu s'arrête de clignoter et reste allumé, mais la fonction Enhanced Other Network reste en service.

REMARQUES:

- En mode d'attente Enhanced Other Network, si vous changez la source de lecture, le mode d'attente Enhanced Other Network est annulé temporairement. Si vous changez la source de nouveau sur FM, le système retourne en mode d'attente Enhanced Other Network.
- Les données Enhanced Other Network envoyées par certaines stations peuvent ne pas être compatibles avec ce système.
- Le service Enhanced Other Network ne fonctionne pas avec certaines stations FM offrant le service RDS.
- Pendant l'écoute d'un programme accordé par la fonction Enhanced Other Network, la station ne change pas même si une autre station du réseau diffuse les mêmes données Enhanced Other Network.
- Pendant l'écoute d'un programme accordé par la fonction Enhanced Other Network, vous pouvez uniquement utiliser les touches TA/NEWS/INFO et RDS DISPLAY parmi les touches de commande du tuner.

Pour arrêter d'écouter le programme choisi avec Enhanced Other Network.

Appuyez de nouveau répétitivement sur TA/NEWS/INFO de façon que l'indicateur de type de programme (TA/NEWS/INFO) s'éteigne sur la fenêtre d'affichage. Le système quitte le mode d'attente Enhanced Other Network et retourne sur la station précédemment choisie.

Quand une émission d'urgence (signal s'alarme) est envoyée à partir d'une station FM.

Le système accorde automatiquement cette station sauf dans les cas suivants:

- Quand vous écoutez une station non RDS (toutes les stations AM (PO), certaines stations FM et les autres sources).
- Quand le système est en mode d'attente.

Pendant la réception de l'émission d'urgence, "Alarm !" apparaît sur la fenêtre d'affichage.

Le signal TEST est utilisé pour tester les équipements—pour savoir s'ils peuvent recevoir le signal Alarm correctement.

Le signal TEST fait réagir le système de la même façon que s'il s'agissait d'un signal d'alarme. Si un signal TEST est reçu, le système automatiquement sur la station diffusant le signal TEST.

Lors de la réception du signal TEST, "TEST" apparaît sur la fenêtre d'affichage.

Création de champs sonores réalistes

Vous pouvez utiliser les modes Surround suivants pour reproduire un champ sonore réaliste.

- **Dolby Surround**
 - **Dolby Pro Logic II**
 - **Dolby Digital**
- **DTS Digital Surround**
- **Modes DAP**
- **All Channel Stereo**

■ **Dolby Surround** **Dolby Pro Logic II***

Dolby Pro Logic II a mis au point récemment un format de lecture multicanaux permettant de décoder toutes les sources à 2 canaux—sources stéréo et sources codées Dolby Surround—en 5,1 canaux.

Par rapport au Dolby Pro Logic ordinaire la méthode de codage/décodage à base matricielle du Dolby Pro Logic II n'a aucune limitation de fréquence de coupure pour les aigus des enceintes arrière et permet d'obtenir un son stéréo arrière.

Le Dolby Pro Logic II permet de reproduire un son spacieux à partir du son original sans l'ajout de nouveaux sons ni de colorations tonales.

Le Dolby Pro Logic II a deux modes—**Mode Movie** et **Mode Music**:

Pro Logic II Movie (PL II MOVIE)—convient à la reproduction des sources codées avec Dolby Surround portant la marque . Vous pouvez reproduire un champ sonore très proche de celui créé avec le son à 5,1 canaux discrets.

Pro Logic II Music (PL II MUSIC)—convient à la reproduction des sources musicales à 2 canaux. Vous pouvez reproduire un son large et profond en utilisant ce mode.

- Quand le Dolby Pro Logic II est en service, l'indicateur  PRO LOGIC II s'allume sur la fenêtre d'affichage.

■ Indicateurs de format de signal numérique sur la fenêtre d'affichage

 **DIGITAL** : S'allume quand un signal Dolby Digital entre.

 : S'allume quand un signal DTS Digital (Surround) entre.

Pas d'indication: Aucun des deux indicateurs de signal numérique ne s'allume quand un signal Linear PCM ou un signal analogique entre.

REMARQUE: MPEG Multicanaux

Les signaux MPEG Multicanaux sont convertis en signaux Linear PCM puis reproduits.

Dolby Digital*

Utilisé pour reproduire les pistes sonores multicanaux des logiciels codés avec Dolby Digital ().

La méthode de codage **Dolby Digital 5,1 ch (DOLBY D)** (aussi appelée format audio numérique multicanaux discret) enregistre et compresse numériquement les signaux du canal avant gauche, du canal avant droit, du canal central, du canal arrière gauche, du canal arrière droit et du canal LFE.

Puisque chaque canal est complètement indépendant des autres canaux pour éviter les interférences, vous pouvez obtenir une meilleure qualité sonore avec plus d'effets stéréo et Surround.

REMARQUE:

Les logiciels Dolby Digital peuvent être grossièrement classés en deux catégories—les logiciels multicanaux (jusqu'à "5,1" canaux) et 2 canaux. Pour obtenir un son Surround lors de la reproduction d'un logiciel Dolby Digital à deux canaux, vous pouvez utiliser le Dolby Pro Logic II.

■ **DTS Digital Surround****

Utilisé pour reproduire les pistes sonores multicanaux des logiciels codés avec DTS Digital Surround ().

Le **DTS Digital Surround (DTS SURR)** est un autre format audio numérique multicanaux discret disponible sur les logiciels CD, LD et DVD.

Comparé au Dolby Digital, le taux de compression audio est relativement faible. Cela permet au format DTS Digital Surround d'ajouter du souffle et de la profondeur aux sons reproduits. Et c'est pourquoi le DTS Digital Surround offre des sons naturels solides et clairs.

Reproduction multicanaux (5,1 ca.) typique

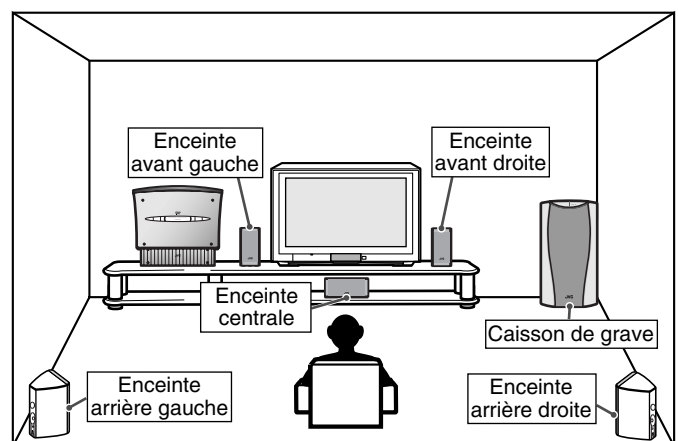

* Fabriquée sous licence de Dolby Laboratories. "Dolby", "Pro Logic" et le symbole double D sont des marques de commerce de Dolby Laboratories.

** Fabriquée sous licence Digital Theater Systems, Inc. No de brevet aux Etats-Unis 5.451.942 et brevets mondiaux en cours d'homologation ou émis. "DTS" et "DTS Digital Surround" sont des marques de fabrique de Digital Theater Systems, Inc. ©1996 Digital Theater Systems, Inc. Tous droits réservés.

■ Modes DAP (Processeur acoustique numérique)

Les **modes DAP** ont été conçus pour créer les éléments Surround acoustiques importants.

Les sons entendus dans une salle de concert, dans un club de danse, dans un cinéma ou dans un pavillon sont constitués de sons directs et de sons indirects—réflexions premières et réflexions arrière. Les sons directs atteignent directement l'auditeur sans réflexion. Inversement, les sons indirects sont retardés par la distance des murs et des plafonds (voir l'illustration ci-dessous).

Ces sons indirects sont les éléments les plus importants des effets Surround acoustiques. Le mode DAP peut reproduire un champ sonore réaliste en ajoutant ces sons indirects.

Les modes DAP suivants sont fournis avec ce système.

LIVE CLUB:	Donne l'impression d'un club de musique à plafond bas.
DANCE CLUB:	Rend les sons graves palpitant.
HALL:	Éclaircit les voix et donne l'impression d'une salle de concert.
PAVILION:	Donne l'impression spacieuse d'un pavillon à plafond haut.

Ces modes DAP peuvent être utilisés pour ajouter des effets Surround acoustiques lors de la reproduction de logiciels stéréo à 2 canaux, analogiques ou Linear PCM, et vous donner une impression réelle "d'y être".

- Quand un des modes DAP est choisi, l'indicateur DSP s'allume sur la fenêtre d'affichage.

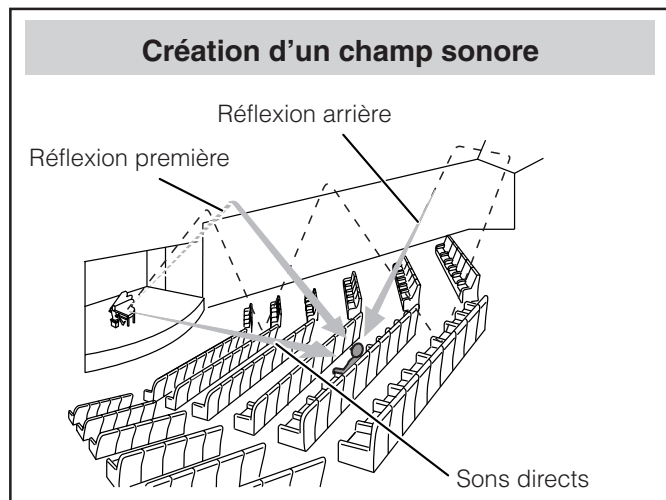

■ All Channel Stereo

Le mode **All Channel Stereo (ALL CH ST.)** peut reproduire un champ sonore stéréo plus large en utilisant les enceintes connectées (et en service).

Le mode All Channel Stereo peut être utilisé lors de la reproduction de logiciels stéréo à 2 canaux, analogique ou Linear PCM.

- Quand All Channel Stereo est choisi, l'indicateur DSP s'allume sur l'affichage.

Reproduction All Channel Stereo

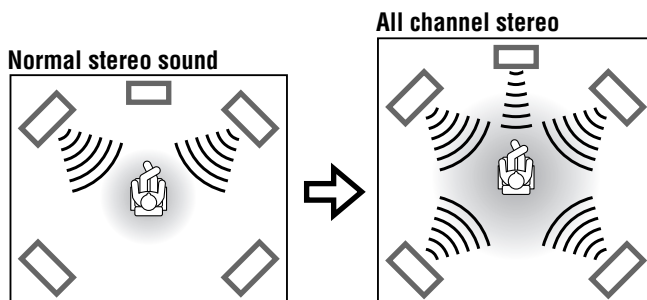

- **Les indicateurs de signal sur la fenêtre d'affichage** s'allument pour indiquer les signaux entrant.

L C R
LFE
LS S RS

- L:** S'allume pour le signal du canal gauche.
- C:** S'allume pour le signal du canal central.
- R:** S'allume pour le signal du canal droit.
- LFE:** S'allume pour le signal du canal LFE.
- LS:** S'allume pour le signal du canal gauche Surround.
- RS:** S'allume pour le signal du canal droit Surround.
- S:** S'allume pour le signal du canal monaural arrière ou pour le signal Dolby Surround à 2 canaux.

Modes Surround disponibles pour chaque signal d'entrée

○: Possible / x: Impossible

Mode Signaux	SURROUND OFF (stéréo)	DOLBY DIGITAL	DTS SURROUND	PLII MOVIE	PLII MUSIC	LIVE CLUB	DANCE CLUB	HALL	PAVILION	ALL CH ST.
Dolby Digital (Multicanaux)	○	○	x	x	x	x	x	x	x	x
Dolby Digital (2 canaux)	○	x	x	○	○	x	x	x	x	x
DTS Digital Surround (Multicanaux)	○	x	○	x	x	x	x	x	x	x
DTS Digital Surround (2 canaux)	○	x	x	○	○	x	x	x	x	x
Analogique (AUX/FM/AM) ou Linear PCM	○	x	x	○	○	○	○	○	○	○

Création de champs sonores réalistes

IMPORTANT:

Lors de l'utilisation de la télécommande, vérifiez si le sélecteur de mode de télécommande est réglé sur la position correcte:

Réglez-le sur "DVD" pour utiliser autre chose que les commandes RDS.

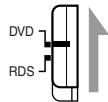

Sélection du mode Surround

Le système est réglé initialement de façon à ce qu'il choisisse automatiquement le mode Surround optimal pour chaque signal d'entrée (AUTO SURROUND MODE). Réalisez la procédure suivante uniquement lorsque vous souhaitez changer le mode Surround choisi automatiquement.

- Après avoir changé le mode Surround, mettre l'appareil hors tension ou changer la source remet en service le mode de sélection automatique du mode Surround.

A partir de la télécommande UNIQUEMENT:

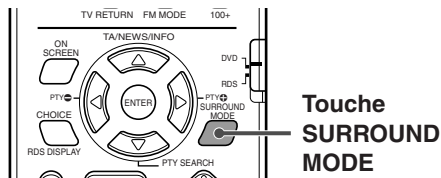

Appuyez sur SURROUND MODE.

Le mode Surround actuel est appelé et apparaît sur la fenêtre d'affichage.

Chaque fois que vous appuyez sur la touche, le mode Surround change comme suit.

- ⇒ PL II MOVIE ⇒ PL II MUSIC ⇒ LIVE CLUB
- ⇒ DANCE CLUB ⇒ HALL ⇒ PAVILION
- ⇒ ALL CH ST. ⇒ STEREO (Surround hors service)
- ⇒ (retour au début)

REMARQUES:

- Si vous avez réglé les enceintes arrière sur "NEANT", vous ne pouvez pas utiliser les modes DAP et All Channel Stereo. (Voir pages 64 et 70.)
- Quand un logiciel numérique multicanaux, Dolby Digital ou DTS Digital Surround, est reproduit, le mode Surround multicanaux approprié est mis en service ("DOLBY D" ou "DTS SURR") automatiquement, et vous pouvez uniquement mettre en ou hors ("STEREO") service le mode Surround.
- Pour les logiciels Dolby Digital à 2 canaux, vous pouvez choisir "PLII MUSIC", "PLII MOVIE" ou hors service ("STEREO") en appuyant sur SURROUND MODE.

Utilisation du Dolby Pro Logic II, Dolby Digital et DTS Digital Surround

Une fois que vous avez ajusté le son, l'ajustement est mémorisé pour chaque source.

A partir de la télécommande UNIQUEMENT:

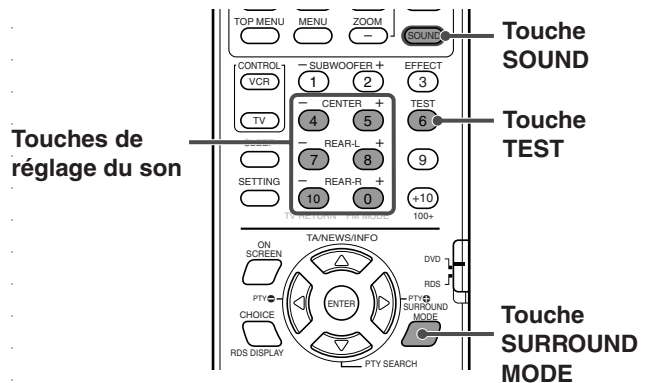

1 Démarrez la lecture du logiciel.

Lors de la lecture d'un appareil connecté à la prise AUX IN ou DIGITAL IN, changez la source sur AUX ou AUX DIGITAL. (Voir page 22.)

2 Appuyez sur SURROUND MODE pour mettre en service le mode Surround.

Chaque fois que vous appuyez sur la touche, le mode Surround se met en et hors service (Stéréo) alternativement.

- Si vous reproduisez un logiciel codé avec Dolby Digital multicanaux, "DOLBY D" est choisi.
- Si vous reproduisez un logiciel codé avec DTS Digital Surround, "DTS SURR" est choisi.
- Si vous reproduisez un autre type de logiciel que les deux ci-dessus, vous pouvez choisir "PL II MUSIC" ou "PL II MOVIE" en fonction de la source en appuyant sur SURROUND MODE.

Si vous souhaitez ajuster le son, passez à l'étape 3.

3 Appuyez sur SOUND.

Les touches numériques peuvent être utilisées pour les ajustements sonores.

4 Appuyez sur TEST pour vérifier si vous pouvez entendre les sons à travers toutes les enceintes au même niveau.

"TEST TONE L" et l'indicateur de signal correspondant clignotent sur la fenêtre d'affichage, et la tonalité de test sort des enceintes dans l'ordre suivant:

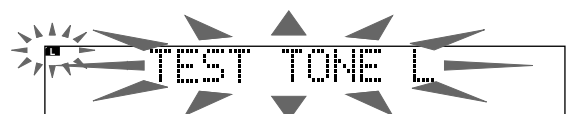

- ⇒ Enceinte avant gauche ⇒ Enceinte centrale ⇒ Enceinte avant droite ⇒ Enceinte arrière droite ⇒ Enceinte arrière gauche ⇒ (retour au début)

5 Ajustez les niveaux de sortie des enceintes (-10 dB à +10 dB).

Ajustez le niveau de l'enceinte central et des enceintes arrière par rapport au son des enceintes avant.

- Pour ajuster le niveau de l'enceinte central, appuyez sur CENTER +/-.
- Pour ajuster le niveau de l'enceinte arrière gauche, appuyez sur REAR-L +/-.
- Pour ajuster le niveau de l'enceinte arrière droite, appuyez sur REAR-R +/-.

6 Appuyez de nouveau sur TEST pour arrêter la tonalité de test.

REMARQUES:

- Quand "PL II MUSIC", "PL II MOVIE", "DOLBY D" ou "DTS SURR" est choisi comme mode Surround, l'indicateur SURROUND s'allume.
- Vous pouvez ajuster les niveaux de sortie des enceintes sans utiliser la tonalité de test.
- Lors de la sélection de DVD, AUX ou AUX DIGITAL comme source, vous pouvez aussi ajuster les niveaux de sortie des enceintes en utilisant les choix du menu. Voir pages 59 et 65.
- Si vous avez réglé l'enceinte centrale et les enceintes arrière sur "NEANT", la tonalité de test ne sort pas de ces enceintes et vous ne pouvez pas ajuster leur niveau de sortie. (Voir pages 64 et 70.)
- Vous pouvez sortir la tonalité de test dans n'importe quel mode Surround et même quand aucun mode Surround n'est en service.

Utilisation des modes DAP et All Channel Stereo

Une fois que vous avez ajusté le son, l'ajustement est mémorisé pour chaque source.

- Vous ne pouvez pas utiliser les modes DAP et All Channel Stereo si les enceintes arrière sont hors service.
- Vous ne pouvez pas ajuster le niveau d'effet pour "ALL CH ST."

A partir de la télécommande UNIQUEMENT:

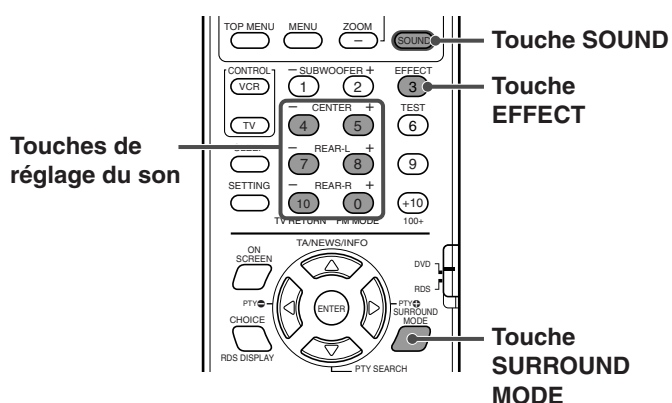

1 Démarrez la lecture d'un logiciel à 2 canaux—analogue ou Linear PCM.

Lors de la lecture d'un appareil connecté à la prise AUX IN ou DIGITAL IN, changez la source sur AUX ou AUX DIGITAL.

2 Appuyez répétitivement sur SURROUND MODE jusqu'à ce qu'un des modes DAP—"LIVE CLUB", "DANCE CLUB", "HALL", "PAVILION"—ou "ALL CH ST." apparaisse sur l'affichage.

L'indicateur DSP s'allume aussi sur l'affichage.

Si vous souhaitez ajuster le son, passez à l'étape 3.

3 Appuyez sur SOUND.

Les touches numériques peuvent être utilisées pour les ajustements sonores.

4 Ajustez les niveaux de sortie des enceintes (-10 dB à +10 dB).

- Pour ajuster le niveau de l'enceinte arrière gauche, appuyez sur REAR-L +/-.
- Pour ajuster le niveau de l'enceinte arrière droite, appuyez sur REAR-R +/-.

Pour "ALL CH ST." uniquement:

- Pour ajuster le niveau de l'enceinte centrale, appuyez sur CENTER +/-.

5 Pour les modes DAP uniquement: Appuyez sur EFFECT pour choisir le niveau d'effet (1 à 5) souhaité.

Chaque fois que vous appuyez sur la touche, le niveau d'effet change comme suit:

⇒ DSP EFFECT 1 ⇒ DSP EFFECT 2 ⇒ DSP EFFECT 3
⇒ DSP EFFECT 4 ⇒ DSP EFFECT 5 ⇒ (retour au début)

Plus le nombre est important, plus l'effet du mode choisi devient fort (normalement, réglez-le sur "EFFECT 3").

REMARQUES:

- Lors de la sélection de DVD, AUX ou AUX DIGITAL comme source, vous pouvez aussi ajuster les niveaux de sortie des enceintes en utilisant les choix du menu. Voir pages 59 et 65.
- Vous ne pouvez pas choisir un mode DAP ni le mode All Channel Stereo quand un logiciel codé avec Dolby Digital ou DTS Digital Surround est reproduit.

Opérations avancées

Cette section explique les opérations avancées de la lecture des DVD, CD vidéo, SVCD et CD audio en utilisant la télécommande. Pour la lecture MP3, référez-vous à la page 55, et pour la lecture JPEG, référez-vous à la page 57.

- **DVD VIDEO SUPER AUDIO CD** indique les types de disque pour lesquels l'opération est disponible.
- Avant d'utiliser le lecteur de DVD à partir de la télécommande, appuyez sur DVD pour utiliser la télécommande pour les opérations des disques.
- Mettez votre téléviseur sous tension et choisissez le mode d'entrée correct sur le téléviseur.
- Si **⊗** apparaît sur l'écran du téléviseur quand vous appuyez sur une touche, c'est que le disque ne peut pas accepter l'opération que vous essayez de faire, ou que l'information nécessaire pour cette opération n'est pas enregistrée sur le disque.

IMPORTANT:

Lors de l'utilisation de la télécommande, vérifiez si le sélecteur de mode de télécommande est réglé sur la position correcte.

Réglez-le sur "DVD" pour utiliser autre chose que les commandes RDS.

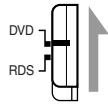

Utilisation de la barre sur l'écran

Vous pouvez vérifier les informations d'un disque quand il est en place et vous pouvez utiliser certaines fonctions à partir de la barre sur l'écran.

Affichage de la barre sur l'écran

Touche ON SCREEN

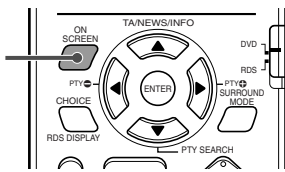

- Chaque fois qu'un disque est en place Appuyez sur ON SCREEN.

Chaque fois que vous appuyez sur la touche, la barre sur l'écran apparaît sur le téléviseur.

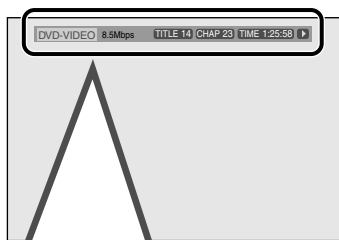

EX: Pendant la lecture d'un DVD

DVD-VIDEO 8.5Mbps TITLE 14 CHAP 23 TIME 1:25:58

DVD-VIDEO 8.5Mbps TITLE 14 CHAP 23 TIME 1:25:58
 TIME OFF CHAP. 1/3 1/3 1/3

ARRET

(La barre sur l'écran disparaît)

(Retour au début)

Contenu de la barre sur l'écran

- Pendant la lecture d'un DVD

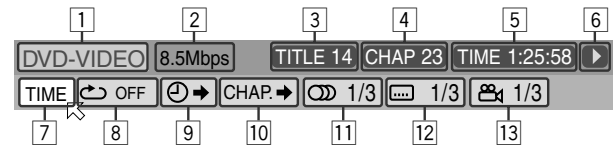

- Pendant la lecture d'un SVCD

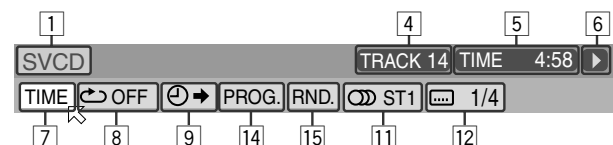

- Pendant la lecture d'un VCD

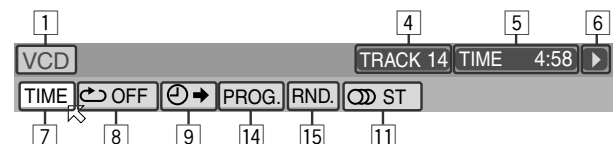

- Pendant la lecture d'un CD

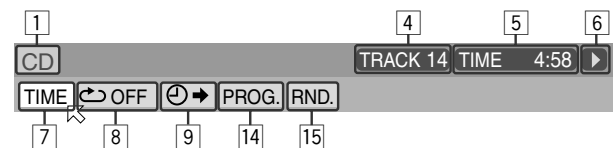

- 1: Montre le type de disque.
- 2: Montre le taux de transfert actuel (Mégabits par seconde).
- 3: Montre le numéro du titre actuel.
- 4: Montre le numéro du chapitre actuel (pour les DVD) ou le numéro de plage (pour les CD vidéo/audio et SVCD).
- 5: Montre les informations des durées. Voir page 42.
- 6: Montre la condition de lecture.

▶ : apparaît pendant la lecture.

▶/◀ : apparaît pendant l'avance/retour rapide.

▶/◀ : apparaît pendant la lecture au ralenti vers l'avant/vers l'arrière.

|| : apparaît pendant une pause.

⊗ : apparaît quand l'appareil est à l'arrêt.

- 7: Choisissez cet élément pour change l'information sur la durée (5). Voir page 42.
- 8: Choisissez cet élément pour répéter la lecture. Voir page 54.
- 9: Choisissez cet élément pour la fonction de recherche temporelle. Voir page 49.
- 10: Choisissez cet élément pour la fonction de recherche de chapitre. Voir page 48.
- 11: Choisissez cet élément pour changer la langue audio ou le canal. Voir pages 47 et 48.
- 12: Choisissez cet élément pour changer la langue de sous-titrage. Voir page 46.
- 13: Choisissez cet élément pour changer l'angle de vue. Voir page 44.

- 14: Choisissez cet élément pour reproduire les pages dans l'ordre souhaité. Voir page 53.
- 15: Choisissez cet élément pour reproduire les pages dans un ordre aléatoire. Voir page 53.

Opérations de base à l'aide de la barre sur l'écran

EX.: Lors de la sélection du mode de répétition:

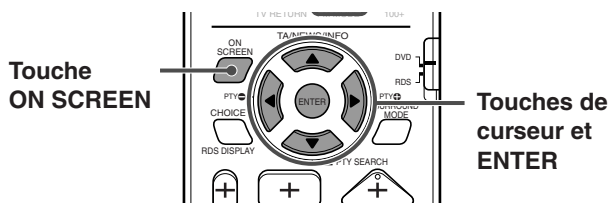

■ Pendant la lecture ou à l'arrêt.

1 Appuyez deux fois sur ON SCREEN.

La barre sur l'écran apparaît sur le téléviseur.



2 Appuyez sur la touche de curseur ►/◄ pour amener sur l'icône que vous souhaitez utiliser, puis appuyez sur ENTER.

Une fenêtre déroulante apparaît sous la barre sur l'écran.



- Le réglage actuel apparaît dans la fenêtre déroulante.

3 Appuyez sur la touche de curseur ▼/▲ pour choisir le réglage souhaité.

Le réglage change chaque fois que vous appuyez sur la touche.



4 Appuyez sur ENTER.

Le réglage change et la fenêtre déroulante disparaît.



Pour faire disparaître la barre sur l'écran

Appuyez sur ON SCREEN.

REMARQUE:

Référez-vous aux pages correspondantes pour plus de détails sur chaque fonction.

Changement des informations de durée



Vous pouvez changer l'information de durée dans la barre sur l'écran et la fenêtre d'affichage de l'appareil central.

■ Pendant la lecture ou à l'arrêt.

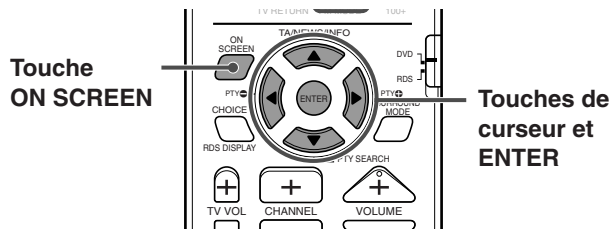

1 Appuyez deux fois sur ON SCREEN.

La barre sur l'écran apparaît sur le téléviseur.

2 Appuyez sur la touche de curseur ►/◄ pour amener sur **TIME** de la barre sur l'écran.

3 Appuyez sur ENTER.

Chaque fois que vous appuyez sur la touche, l'information de durée change comme suit.

⇒ **TIME** ⇒ **REM** ⇒ **TOTAL** ⇒ **T.REM**
⇒ (Retour au début)

- **TIME:** Durée écoulée de lecture du chapitre ou de la plage actuelle
- **REM:** Durée restante du chapitre ou de la plage actuelle
- **TOTAL:** Durée écoulée du disque
- **T.REM:** Durée restante du disque

Pour faire disparaître la barre sur l'écran

Appuyez sur ON SCREEN.

REMARQUES:

- L'indication de durée dans la barre sur l'écran change comme suit.

EX.:

⇒ **TIME 0:25:58** ⇒ **REM 0:18:14** ⇒ **TOTAL 1:25:58**

⇒ **T.REM 0:45:41** ⇒ (retour au début)

- Lors de la lecture d'un CD vidéo, SVCD ou CD audio, l'indication du chiffre des heures n'apparaît pas.

Localisation de la scène souhaitée à partir du menu de disque

En utilisant le menu de disque, vous pouvez démarrer la lecture du titre ou de la plage que vous spécifiez.

Localisation de la scène souhaitée à partir du menu de DVD

DVD

Les disques DVD possèdent généralement leur propre menu qui montre le contenu du disque. Ces menus contiennent divers éléments tels que les titres des films, les noms des chansons ou des informations sur l'artiste et sont affichés sur l'écran du téléviseur. Vous pouvez localiser la scène souhaitée directement en utilisant ces menus.

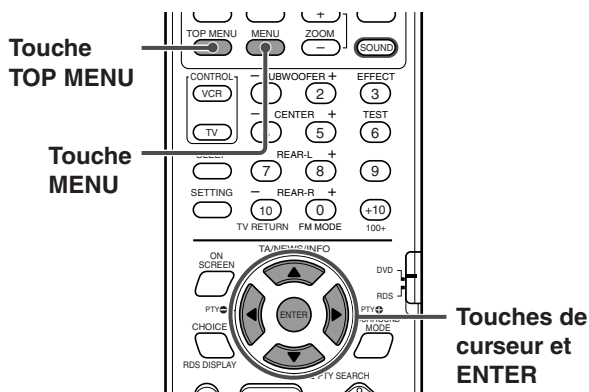

■ Chaque fois qu'un disque est en place

1 Appuyez sur TOP MENU ou MENU.

Le menu apparaît sur le téléviseur.

Exemple:

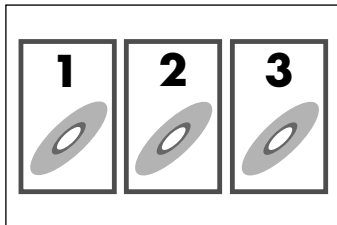

Normalement, un disque qui contient plus d'un titre doit posséder un menu des "titres" qui est une liste des titres du disque. Appuyez sur TOP MENU pour afficher le menu des titres.

Certains DVD peuvent aussi avoir un menu différent qui peut être affiché en appuyant sur la touche MENU.

Référez-vous aux instructions de chaque disque DVD pour les menus particuliers qu'il contient.

2 Utilisez les touches de curseur ◀/▶/▲/▼ pour choisir l'élément souhaité, puis appuyez sur ENTER.

Le système démarre la lecture de l'élément choisi.

- Avec certains disques vous pouvez aussi choisir les éléments en entrant le numéro correspondant avec les touches numériques.

Localisation de la scène souhaitée à partir du menu des CD vidéo/SVCD avec PBC

VIDEO CD SUPER VCD

Un disque CD vidéo ou SVCD enregistré avec PBC possède ses propres menus, tels qu'une liste des chansons. Vous pouvez localiser une scène donnée en utilisant le menu. (Voir aussi page 7.)

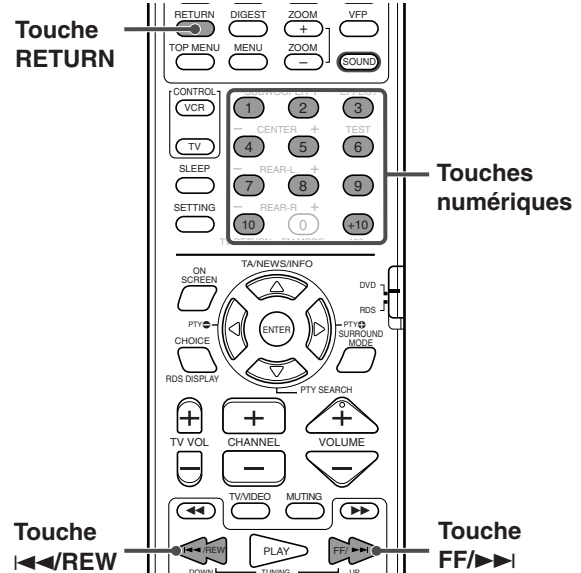

■ Quand le menu apparaît sur le téléviseur pendant une lecture avec PBC

Appuyez sur les touches numériques (1-10, +10) pour choisir le numéro de l'élément souhaité.

Le système démarre la lecture de l'élément choisi.

Exemple:

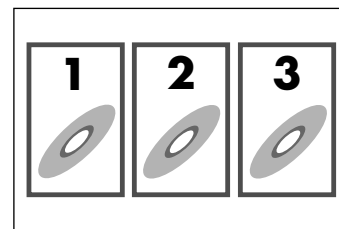

Pour choisir le numéro

Exemple: Pour choisir 3, appuyez sur 3.

Pour choisir 11, appuyez sur +10, puis sur 1.

Pour retourner au menu

Appuyez sur RETURN.

Si "NEXT" ou "PREVIOUS" apparaît sur l'écran du téléviseur:

- Pour aller à la page suivante, appuyez sur FF/▶▶.
- Pour retourner à la page précédente, appuyez sur ◀◀/REW.

REMARQUES:

- Si vous souhaitez reproduire des CD vidéo/SVCD compatibles PBC sans utiliser la fonction PBC, réalisez une des opérations suivantes:
 - Démarrez la lecture en appuyant sur les touches numériques quand la lecture est arrêtée.
 - Démarrez la lecture en appuyant sur PLAY (ou ▶ sur l'appareil central) quand la lecture est arrêtée et que le numéro de plage apparaît sur la fenêtre d'affichage à la place de "PBC".
- Pour mettre en service la fonction PBC pendant la lecture d'un CD vidéo/SVCD compatible PBC sans utiliser la fonction PBC, réalisez une des opérations suivantes.:
 - Appuyez sur TOP MENU ou MENU.
 - Appuyez sur STOP (ou ■ sur l'appareil central) pour arrêter la lecture, puis appuyez sur PLAY (ou ▶ sur l'appareil central).

Sélection de l'angle de vue du DVD

Pendant la lecture d'un DVD contenant des vues multi-angles, vous pouvez regarder la même scène sous des angles différents.

Sélection d'un angle de vue



Utilisation de la touche directe:

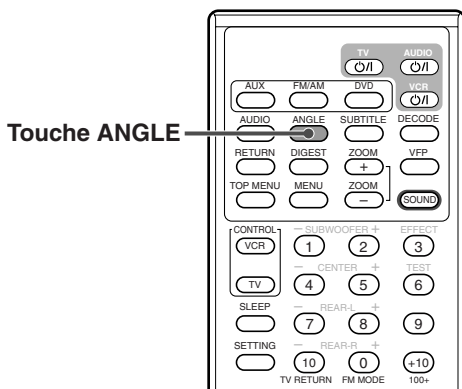

■ Pendant la lecture

1 Appuyez sur ANGLE.

La fenêtre contextuelle suivante apparaît sur le téléviseur.

Exemple: Le premier angle de vue est choisi parmi les 3 angles de vue enregistrés.

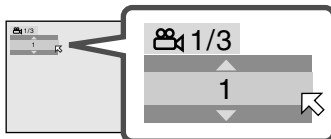

2 Appuyez répétitivement sur ANGLE pour choisir l'angle de vue souhaité.

Chaque fois que vous appuyez sur la touche, l'angle de la scène change.

Exemple:

⇒ 1/3 ⇒ 2/3 ⇒ 3/3 ⇒ (Retour au début)

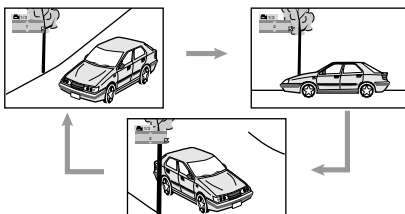

La fenêtre contextuelle disparaît si aucune opération n'est faite pendant environ 5 secondes.

Utilisation de la barre sur l'écran:

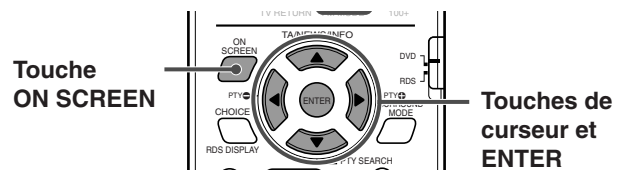

■ Pendant la lecture

1 Appuyez deux fois sur ON SCREEN.

La barre sur l'écran apparaît sur le téléviseur.

2 Appuyez sur la touche de curseur ►/◄ pour amener [] sur [] de la barre sur l'écran, puis appuyez sur ENTER.

La fenêtre déroulante suivante apparaît sous la barre sur l'écran.

Exemple: Le premier angle de vue est choisi parmi les 3 angles de vue enregistrés.



3 Appuyez répétitivement sur la touche de curseur ▼/▲ pour choisir l'angle de vue souhaité.

Chaque fois que vous appuyez sur la touche, l'angle de la scène change.

4 Appuyez sur ENTER.

La fenêtre déroulante disparaît.

Pour faire disparaître la barre sur l'écran

Appuyez sur ON SCREEN.

Affichage de tous les angles de vue sur le téléviseur

DVD

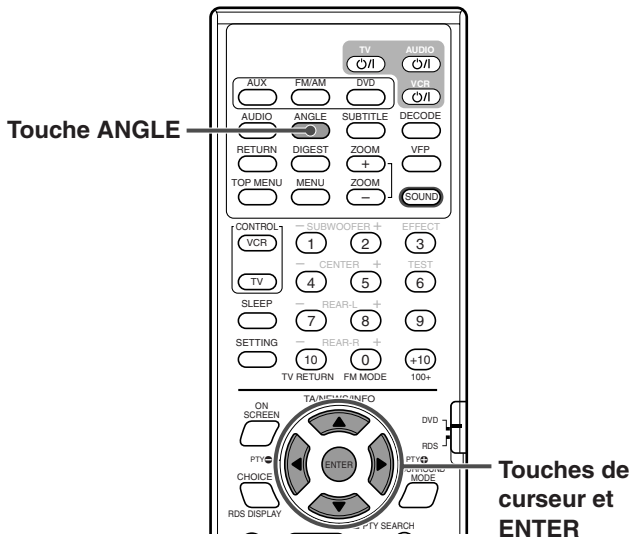



■ Pendant la lecture

- 1 Maintenez pressée ANGLE pendant plus d'une seconde.

9 images maximum des différents angles de caméra enregistrés sur le disque apparaissent sur l'écran du téléviseur.

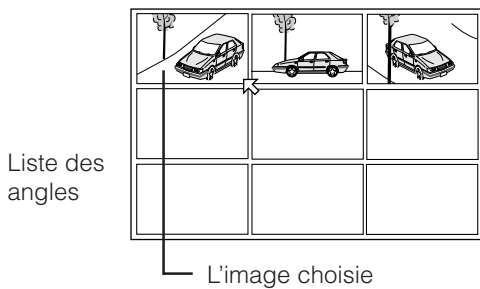
Exemple: Quand 3 angles de vue sont enregistrés.



- 2 Appuyez répétitivement sur les touches de curseur ◀/▶/▲/▼ pour amener  sur la vue souhaitée.
- 3 Appuyez sur ENTER.

La liste des angles disparaît la lecture démarre avec l'angle choisi.

REMARQUE:

Pendant que la liste des angles apparaît sur le téléviseur, vous ne pouvez pas écouter le son.

Changement de la langue des sous-titres et de la langue audio

Lors de la lecture d'un DVD (ou SVCD) contenant des sous-titres dans différentes langues, vous pouvez choisir ceux que vous souhaitez afficher sur le téléviseur.

Quand un DVD contient plusieurs langues audio (pistes son), vous pouvez choisir la langue (piste son) à écouter.

- Vous pouvez aussi choisir le canal audio d'un disque CD vidéo/SVCD.

Sélection de la langue des sous-titres

DVD SUPER VCD

Utilisation de la touche directe:

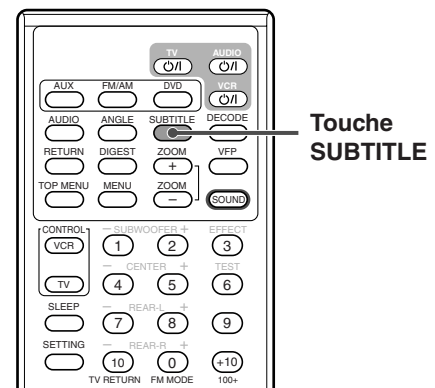

■ Pendant la lecture

- 1 Appuyez sur SUBTITLE.

La fenêtre contextuelle suivante apparaît sur le téléviseur.

Exemple (DVD): "FRANCAIS" est choisi parmi les 3 langues de sous-titre enregistrées.

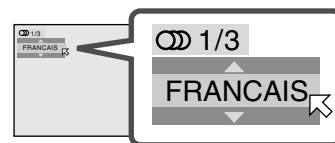

- 2 Appuyez répétitivement sur SUBTITLE pour choisir la langue de sous-titre souhaitée.

La langue des sous-titres change chaque fois que vous appuyez sur la touche.

Pour les SVCD

- Un SVCD peut contenir quatre langues de sous-titre maximum. Appuyer sur SUBTITLE change la langue des sous-titres que des sous-titres soient enregistrés ou pas. (Les sous-titres ne changent pas si aucun sous-titres n'est enregistré.)

La fenêtre contextuelle disparaît si aucune opération n'est faite pendant environ 5 secondes.

REMARQUE:

Certaines langues de sous-titres sont abrégées dans la fenêtre contextuelle. Voir la "Liste des codes de langue" à la page 61.

Utilisation de la barre sur l'écran:

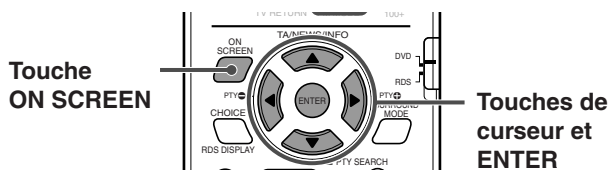

■ Pendant la lecture

1 Appuyez deux fois sur ON SCREEN.

La barre sur l'écran apparaît sur le téléviseur.

2 Appuyez sur les touches de curseur ►/◄ pour amener sur de la barre sur l'écran, puis appuyez sur ENTER.

La fenêtre déroulante suivante apparaît sous la barre sur l'écran.

Exemple (DVD): "FRANCAIS" est choisi parmi les 3 langues de sous-titre enregistrées.



3 Appuyez répétitivement sur les touches de curseur ▼/▲ pour choisir la langue de sous-titre souhaitée.

La langue de sous-titre change chaque fois que vous appuyez sur la touche.

4 Appuyez sur ENTER.

La fenêtre déroulante disparaît.

Pour faire disparaître la barre sur l'écran

Appuyez sur ON SCREEN.

Sélection de la langue audio

DVD

Utilisation de la touche directe:

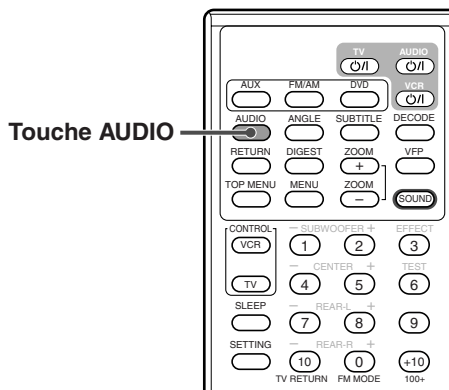

■ Pendant la lecture

1 Appuyez sur AUDIO.

La fenêtre contextuelle suivante apparaît sur le téléviseur.

Exemple: "FRANCAIS" est choisi parmi les 3 langues audio enregistrées.

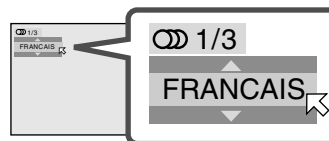

2 Appuyez répétitivement sur AUDIO pour choisir la langue audio choisie.

La langue audio change chaque fois que vous appuyez sur la touche.

La fenêtre contextuelle disparaît si aucune opération n'est faite pendant environ 5 secondes.

REMARQUE:

Certaines langues de sous-titres sont abrégées dans la fenêtre contextuelle. Voir la "Liste des codes de langue" à la page 61.

Opérations avancées

Utilisation de la barre sur l'écran:

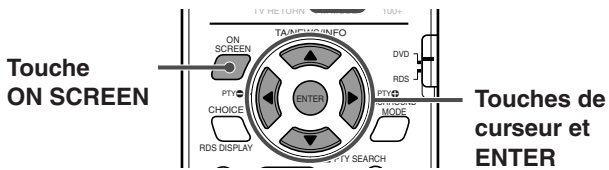

■ Pendant la lecture

1 Appuyez deux fois sur ON SCREEN.

La barre sur l'écran apparaît sur le téléviseur.

2 Appuyez sur la touche de curseur ►/◄ pour amener sur sur la barre sur l'écran, puis appuyez sur ENTER.

La fenêtre déroulante suivante apparaît sous la barre sur l'écran.

Exemple: "FRANCAIS" est choisi parmi les 3 langues audio enregistrées.

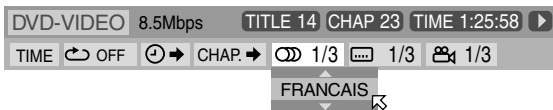

3 Appuyez sur la touche de curseur ▼/▲ pour choisir la langue audio souhaitée.

La langue audio change chaque fois que vous appuyez sur la touche.

4 Appuyez sur ENTER.

La fenêtre déroulante disparaît.

Pour faire disparaître la barre sur l'écran

Appuyez sur ON SCREEN.

REMARQUE:

Certaines langues de sous-titres sont abrégées dans la fenêtre contextuelle. Voir la "Liste des codes de langue" à la page 61.

Sélection du canal audio



Lorsque vous reproduisez un CD vidéo ou un SVCD karaoke, vous pouvez choisir le canal audio à reproduire.

- Le son de chaque canal audio dépend du contenu du disque.

Utilisation de la touche directe:

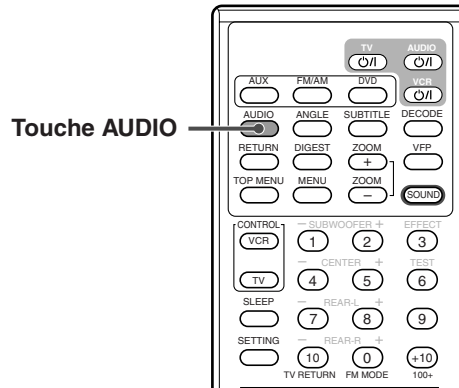

■ Pendant la lecture

1 Appuyez sur AUDIO.

La fenêtre contextuelle suivante apparaît sur le téléviseur.

Exemple: "ST" (stéréo) est choisi parmi les 3 canaux audio enregistrés.

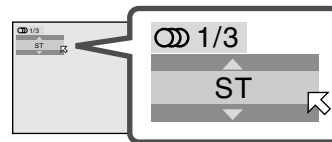

2 Appuyez répétitivement sur AUDIO pour choisir le canal audio souhaité.

Le canal audio change chaque fois que vous appuyez sur la touche.

Exemple pour les disques VCD:

⇒ ST ⇒ L ⇒ R ⇒ (retour au début)

- ST:** Pour écouter la lecture stéréo normale.
- L:** Pour écouter le canal audio gauche (L).
- R:** Pour écouter le canal audio droit (R).

Exemple pour les disques SVCD:

⇒ ST 1 ⇒ ST 2 ⇒ L 1 ⇒ R 1 ⇒ L 2 ⇒ R 2
⇒ (Retour au début)

- ST 1/ST 2:** Pour écouter la lecture stéréo normale des canaux ST 1 ou 2.
- L 1/L 2:** Pour écouter le canal audio gauche (L) 1 ou 2.
- R 1/R 2:** Pour écouter le canal audio droit (R) 1 ou 2.

La fenêtre contextuelle disparaît si aucune opération n'est faite pendant environ 5 secondes.

Utilisation de la barre sur l'écran:

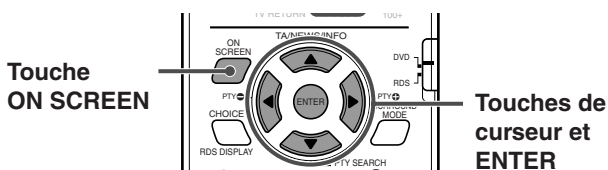

■ Pendant la lecture

- 1 Appuyez deux fois sur ON SCREEN.

La barre sur l'écran apparaît sur le téléviseur.

- 2 Appuyez sur la touche de curseur ►/◄ pour amener sur de la barre sur l'écran, puis appuyez sur ENTER.

La fenêtre déroulante suivante apparaît sous la barre sur l'écran.

Exemple: "ST" (stéréo) est choisi parmi les 3 canaux audio enregistrés.

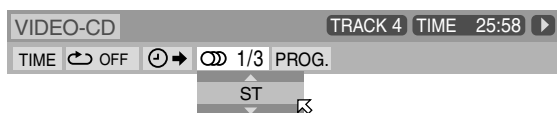

- 3 Appuyez sur la touche de curseur ▼/▲ pour choisir le ou les canaux audio souhaités.

Le canal audio change chaque fois que vous appuyez sur la touche.

- 4 Appuyez sur ENTER.

La fenêtre déroulante disparaît.

Pour faire disparaître la barre sur l'écran

Appuyez sur ON SCREEN.

Lecture à partir d'un emplacement donné du disque

Vous pouvez commencer la lecture du titre, du chapitre ou de la plage spécifiée.

Vous pouvez aussi reproduire un disque à partir d'une position donnée.

Localisation du chapitre souhaité à partir de la barre sur l'écran

DVD

Lors de la lecture d'un disque DVD, vous pouvez localiser le numéro de chapitre à reproduire à partir de la barre sur l'écran.

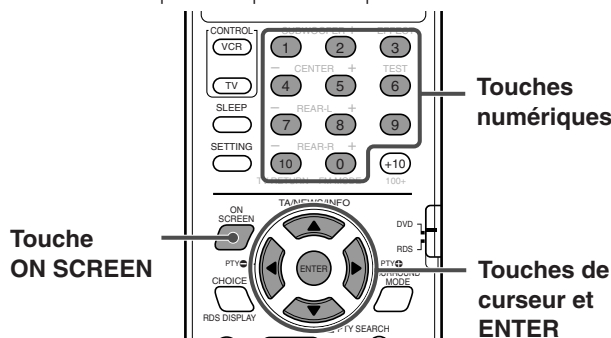

■ Pendant la lecture

- 1 Appuyez deux fois sur ON SCREEN.

La barre sur l'écran apparaît sur le téléviseur.

- 2 Appuyez sur la touche de curseur ►/◄ pour déplacer sur de la barre sur l'écran, puis appuyez sur ENTER.

La fenêtre déroulante suivante apparaît sous la barre sur l'écran.

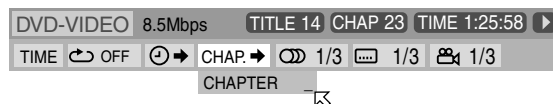

- 3 Appuyez sur les touches numériques (0-10) pour entrer le numéro de chapitre souhaité.

Exemple:

Pour choisir le numéro de chapitre 8: Appuyez sur 8.
 Pour choisir le numéro de chapitre 10: Appuyez sur 10.
 Pour choisir le numéro de chapitre 37: Appuyez sur 3 puis sur 7.

Pour corriger une mauvaise entrée

Répétez l'étape 3 jusqu'à ce que le numéro correct apparaisse sur la fenêtre déroulante.

- 4 Appuyez sur ENTER.

Le système commence à reproduire le disque à partir du chapitre choisi.

Pour faire disparaître la barre sur l'écran

Appuyez sur ON SCREEN.

REMARQUES:

- La touche +10 n'est pas utilisée pour cette fonction.
- Vous pouvez choisir un chapitre jusqu'au No 99.

Opérations avancées

Localisation de la position souhaitée en spécifiant le temps



Vous pouvez commencer la lecture à la position souhaitée en spécifiant la durée de lecture écoulée à partir du début du titre actuel (pour les DVD vidéo), ou du début du disque (pour les CD vidéo/SVCD/CD audio).

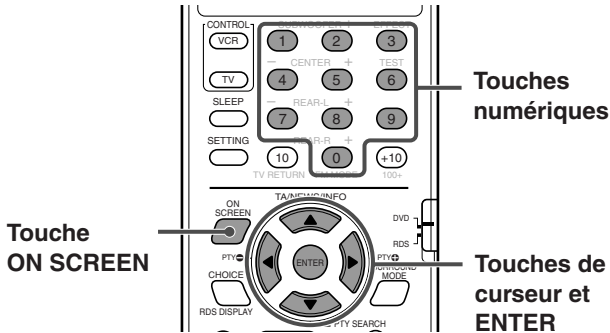

- Pour les DVD: Pendant la lecture
- Pour les CD vidéo/SVCD: A l'arrêt ou pendant la lecture sans la fonction PBC
- Pour les CD audio: Pendant la lecture ou à l'arrêt

1 Appuyez deux fois sur ON SCREEN.

La barre sur l'écran apparaît sur le téléviseur.

2 Appuyez sur la touche de curseur ►/◄ pour amener sur de la barre sur l'écran, puis appuyez sur ENTER.

La fenêtre déroulante suivante apparaît sous la barre sur l'écran.



3 Utilisez les touches numériques (0-9) pour entrer la durée.

Exemple:

Pour reproduire le disque à partir de la position 2 (heures): 34 (minutes): 08 (secondes).

TIME _ : _ : _

▼ Appuyez sur 2

TIME 2 : _ : _

▼ Appuyez sur 3

TIME 2 : 3 _ : _

▼ Appuyez sur 4

TIME 2 : 34 : _

▼ Appuyez sur 0

TIME 2 : 34 : 0 _

▼ Appuyez sur 8

TIME 2 : 34 : 08

Pour corriger une mauvaise entrée

Appuyez répétitivement sur la touche de curseur ◀ jusqu'à ce que le chiffre incorrect soit effacé, puis appuyez sur les touches numériques pour entrer le numéro correct.

4 Appuyez sur ENTER.

Le système commence la lecture à partir de la position spécifiée.

Pour faire disparaître la barre sur l'écran

Appuyez sur ON SCREEN.

REMARQUES:

- Vous pouvez aussi utiliser la touche 10 pour entrer "0".
- La touche +10 n'est pas utilisée pour cette fonction.
- Vous pouvez spécifier la durée en heures/minutes/secondes pour les DVD et en minutes/secondes pour les CD vidéo/SVCD/CD audio.

Localisation d'une scène donnée à partir de l'affichage du résumé



Le système peut afficher les scènes d'ouverture de chaque titre ou chapitre d'un DVD ou de chaque page d'un CD vidéo/SVCD. Vous pouvez choisir le titre ou la page souhaitée à partir des scènes d'ouverture montrées sur l'écran du téléviseur.

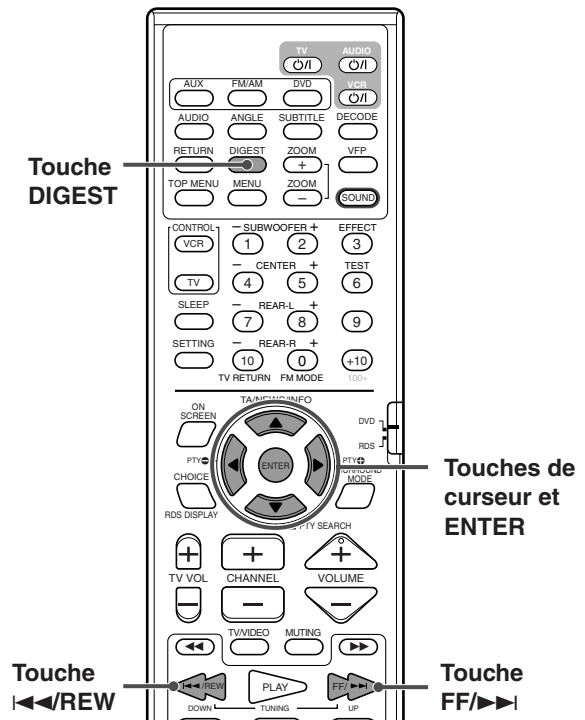

- Pour les DVD: A l'arrêt ou pendant la lecture
- Pour les CD vidéo/SVCD: A l'arrêt ou pendant la lecture sans fonction PBC

1 Appuyez sur DIGEST.

9 scènes d'ouverture maximum sont affichées.

Cette scène est choisie.



• **Quand un DVD est à l'arrêt:**

La scène d'ouverture de chaque titre apparaît sur l'écran du téléviseur.

• **Pendant la lecture de DVD:**

La scène d'ouverture de chaque chapitre du titre actuel apparaît sur l'écran du téléviseur.

• **Quand un CD vidéo ou un SVCD est en place:**

La scène d'ouverture de chaque plage apparaît sur l'écran du téléviseur.

2 Appuyez sur les touches de curseur ◀/▶/▲/▼ pour amener [] sur la scène souhaitée.

• S'il y a plus de 9 scènes, l'écran de résumé contient plus d'une page.

Pour afficher les autres pages de l'écran de résumé

Appuyez sur ▶▶, pour afficher la page suivante.

Appuyez sur ◀◀, pour afficher la page précédente.

OU

Pour afficher la page précédente, appuyez sur les touches de curseur ◀/▶/▲/▼ pour choisir la scène en haut à gauche, puis appuyez sur la touche de curseur ◀.

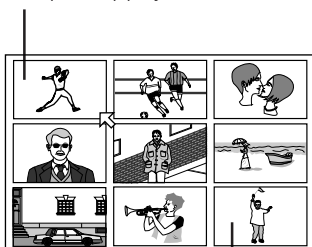

Pour afficher la page suivante, appuyez sur les touches de curseur ◀/▶/▲/▼ pour choisir la scène en bas à droite, puis appuyez sur la touche de curseur ▶.

3 Appuyez sur ENTER.

Le système démarre la lecture à partir de la scène choisie.

REMARQUE:

Avec certains disques, en fonction du contenu, il peut demander un certain temps avant que toutes les scènes apparaissent sur l'écran du téléviseur.

Lecture d'image avec effets spéciaux

Ce système offre des fonctions de lecture avec effets spéciaux tels que la lecture image par image, stroboscopique, au ralenti et le zoom.

Lecture image par image

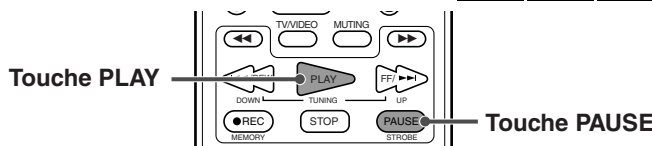

■ Pendant la lecture

Appuyez répétitivement sur PAUSE.

Chaque fois que vous appuyez sur la touche, l'image fixe avance sur l'image suivante.

Pour retourner à la lecture normale

Appuyez sur PLAY (ou sur ▶ sur l'appareil central).

REMARQUE:

Vous pouvez réaliser l'opération ci-dessus en utilisant II sur l'appareil central.

Affichage d'images fixes en continu

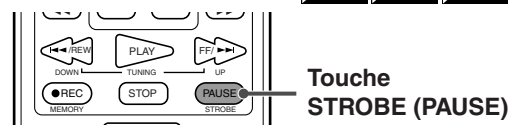

■ Pendant la lecture

1 Appuyez sur STROBE (PAUSE) à l'endroit où vous souhaitez voir les images fixes en continu.

La lecture s'arrête momentanément (pause).

2 Maintenez pressée STROBE (PAUSE) pendant plus d'une seconde.

9 images identiques (images fixes) apparaissent sur l'écran du téléviseur.

Vous pouvez avancer les images, image par image, en suivant l'étape suivante.

3 Appuyez une fois sur STROBE (PAUSE).

L'image au milieu de la rangée supérieure avance d'une image par rapport l'image sur sa gauche.

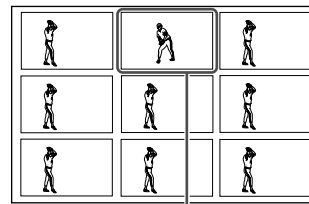

Image avancée

Chaque fois que vous appuyez sur STROBE (PAUSE) l'image avance d'une image.

Si vous appuyez sur PLAY au lieu de STROBE (PAUSE), chaque image avance à la vitesse de lecture normale avec un décalage entre les 9 images. (Le son est coupé.)

SUITE À LA PAGE SUIVANTE

Opérations avancées

Pour retourner à un écran normal

Maintenez pressée STROBE (PAUSE) pendant plus d'une seconde.

REMARQUES:

- Si vous maintenez pressée STROBE (PAUSE) pendant plus d'une seconde pendant la lecture, 9 images fixes apparaissent aussi, mais elles avancent à la vitesse de lecture normale avec un décalage temporel. (Le son est coupé.)
- Vous pouvez réaliser les opérations ci-dessus en utilisant **II** sur l'appareil central.

Lecture au ralenti

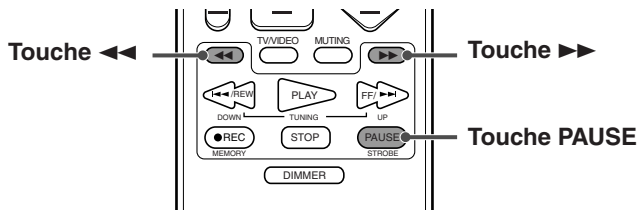

■ Pendant la lecture

1 Appuyez sur PAUSE à l'endroit où vous souhaitez démarrer la lecture au ralenti.

Le système met la lecture en pause.

2 Appuyez sur >>> ou <<<.

- Pour une lecture au ralenti vers l'avant, appuyez sur >>>.
- Pour une lecture au ralenti vers l'arrière, appuyez sur <<<.

Chaque fois que vous appuyez sur la touche, la vitesse de lecture change comme suit.

Vers l'avant:



Vers l'arrière:



Pour arrêter momentanément la lecture au ralenti

Appuyez sur PAUSE.

Pour retourner au mode de lecture

Appuyez sur PLAY.

REMARQUES:

- Vous ne pouvez pas écouter le son pendant la lecture au ralenti.
- La lecture au ralenti vers l'arrière n'est pas possible avec les CD vidéo et les SVCD.

Zoom avant/arrière

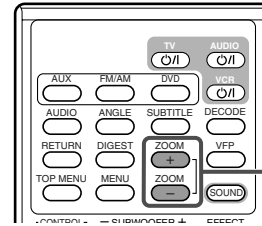

Touches ZOOM +/-

■ Pendant la lecture ou en mode de pause

1 Appuyez sur ZOOM + ou -.

- Pour faire un zoom avant, appuyez sur ZOOM +. Chaque fois que vous appuyez sur ZOOM +, l'agrandissement change comme suit.

x 2 ⇒ x 4 ⇒ x 8 ⇒ x 16 ⇒ x 32 ⇒ x 64 ⇒ x 128 ⇒ x 256 ⇒ x 512 ⇒ x 1024

- Pour faire un zoom arrière, appuyez sur ZOOM -. Chaque fois que vous appuyez sur ZOOM -, l'agrandissement change comme suit.

x 1/2 ⇒ x 1/4 ⇒ x 1/8

Exemple: quand le zoom x4 est choisi.

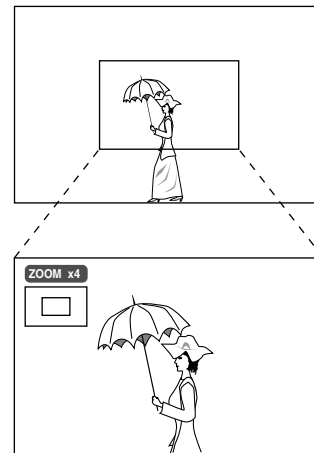

Pendant l'utilisation du zoom avant, l'agrandissement actuel et la position de la zone agrandie apparaissent en haut à gauche de l'écran. (Pendant un zoom arrière, seul l'agrandissement actuel apparaît.)

2 Pendant un zoom avant, appuyez sur les touches de curseur </>/▲/▼ pour déplacer la position de la zone agrandie.

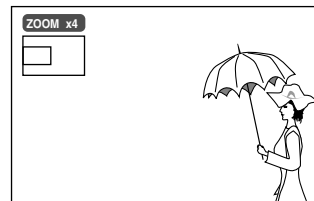

Pour retourner à la lecture normale

Appuyez sur ENTER.

REMARQUES:

- Pendant un zoom avant, l'image peut apparaître grossière.
- Pendant un zoom arrière, les touches du curseur </>/▲/▼ ne fonctionnent pas.

Changement du réglage VFP



La fonction VFP (Video Fine Processor) vous permet d'ajuster le caractère de l'image en fonction du type de programme, de la tonalité de l'image ou de vos préférences.

Avant de commencer, rappelez-vous...

Il y a un temps limité pour réaliser les étapes suivantes. Si le réglage est annulé avant la fin, recommencez à partir de l'étape 1.

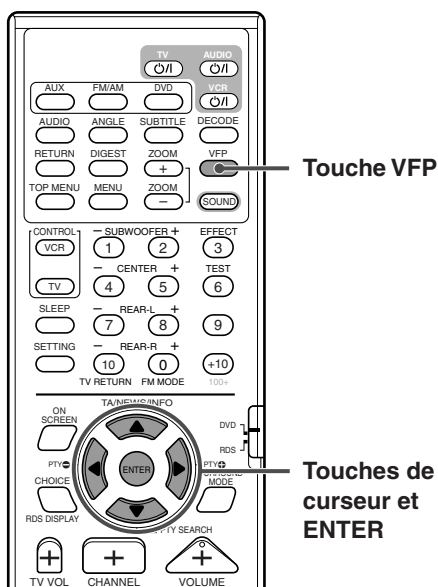

■ Pendant la lecture

1 Appuyez sur VFP.

Les réglages VFP actuels apparaissent sur le téléviseur.

Exemple: Quand "NORMAL" est choisi.

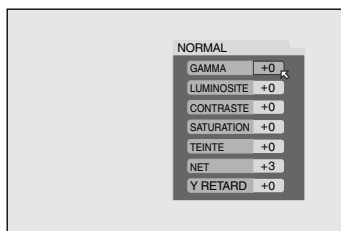

2 Appuyez répétitivement sur la touche de curseur ►/◀ pour choisir le mode VFP.

Chaque fois que vous appuyez sur la touche, le mode VFP change comme suit.

⇄ **NORMAL** ⇄ **CINEMA** ⇄ **USAGER 1** ⇄ **USAGER 2** ⇄ (Retour au début)

- **NORMAL:** Normalement, choisissez ce réglage.
- **CINEMA:** Convient pour les films.
- **USAGER 1 et USAGER 2:** Vous pouvez ajuster les paramètres qui affectent l'apparence de l'image et mémoriser les réglages.

REMARQUE:

Vous ne pouvez pas ajuster "NORMAL" et "CINEMA".

Pour ajuster USAGER 1 ou USAGER 2

- 1 Appuyez sur VFP, puis appuyez répétitivement sur la touche de curseur ►/◀ pour choisir "USAGER 1" ou "USAGER 2".

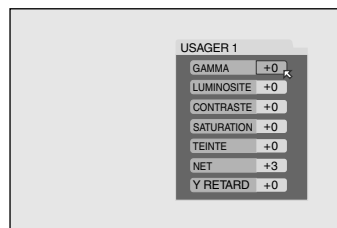

- 2 Appuyez répétitivement sur la touche de curseur ▼/▲ pour choisir le paramètre que vous souhaitez ajuster.

- Réalisez l'ajustement graduellement en vérifiant l'image pour obtenir l'apparence que vous souhaitez.

- **GAMMA:** Contrôle la luminosité des tons neutres tout en maintenant la luminosité des portions sombres et lumineuses (-4 à +4).
- **LUMINOSITE:** Contrôle la luminosité de l'écran (-16 à +16).
- **CONTRASTE:** Contrôle le contraste de l'écran (-16 à +16).
- **SATURATION:** Contrôle la profondeur de la profondeur des couleurs de l'écran (-16 à +16).
- **TEINTE:** Contrôle la teinte de l'écran (-16 à +16).
- **NET:** Contrôle la netteté de l'écran (+0 à +3).
- **Y RETARD:** Contrôle la netteté de l'écran (-2 à +2).

3 Appuyez sur ENTER.

Le menu VFP disparaît et la fenêtre contextuelle suivante apparaît sur le téléviseur.

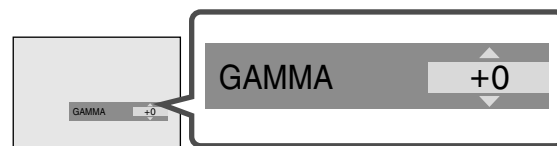

- 4 Appuyez répétitivement sur la touche de curseur ▲/▼ pour changer le réglage.

5 Appuyez sur ENTER.

Les réglages VFP actuels apparaissent à nouveau.

- 6 Répétez les étapes 2-5 pour ajuster les autres paramètres.

Pour retourner à l'écran normal

Appuyez sur VFP.

Pour mettre en service votre réglage

Appuyez sur VFP, puis appuyez répétitivement sur la touche de curseur ►/◀ pour choisir "USAGER 1" ou "USAGER 2".

REMARQUE:

Les réglages VFP disparaissent si aucune opération n'est effectuée pendant environ 10 secondes.

Changement de l'ordre des plages

Vous pouvez reproduire les plages d'un CD vidéo, SVCD ou d'un CD audio dans l'ordre souhaité ou dans un ordre aléatoire.

Lecture dans l'ordre souhaité

Vous pouvez reproduire 99 plages maximum dans l'ordre souhaité.

- Vous pouvez programmer la même plage plus d'une fois.

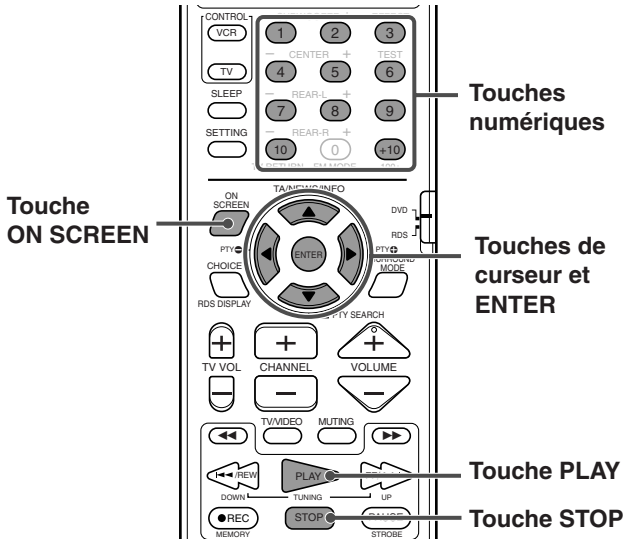

■ A l'arrêt

1 Appuyez deux fois sur ON SCREEN.

La barre sur l'écran apparaît sur le téléviseur.

2 Appuyez sur la touche de curseur ►/◄ pour amener **PROG.** de la barre sur l'écran puis appuyez sur ENTER.

Le menu de programme apparaît sur le téléviseur.

- 10 pas apparaissent en même temps.

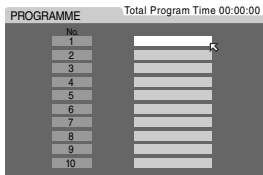

3 Appuyez sur les touches numériques (1-10, +10) pour entrer le numéro de plage que vous souhaitez programmer.

Exemples:

Pour choisir 3, appuyez sur 3.

Pour choisir 14, appuyez sur +10 puis sur 4.

Pour choisir 40, appuyez sur +10, sur +10, sur +10 puis sur 10.

- La durée totale du programme apparaît en haut du menu de programme.

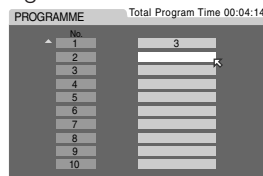

4 Répétez l'étape 3 pour programmer les pas suivants.

- Chaque fois que vous entrez un numéro de plage pour le pas en bas du menu, le pas suivant apparaît.

Pour effacer une étape

Appuyez sur la touche de curseur ▲/▼ pour amener **PROG.** sur l'étape souhaitée, puis appuyez sur STOP.

Pour programmer de nouveau les étapes suivantes, appuyez répétitivement sur la touche de curseur ▼ pour amener **PROG.** sur l'étape vide, puis répétez l'étape 3.

5 Appuyez sur PLAY.

Lors de la lecture d'un VCD ou d'un SVCD, le menu de programme disparaît.

La lecture démarre dans l'ordre programmé.

Pour arrêter la lecture programmée

Appuyez sur STOP.

Lors de la lecture d'un VCD ou d'un SVCD, le menu de programme réapparaît.

- Pour corriger votre programme, répétez l'étape 3 et 4.

Pour annuler toutes les étapes et quitter la lecture programmée

Quand la lecture programmée est arrêtée, appuyez sur ON SCREEN pour mettre hors service le menu de programme (la barre sur l'écran apparaît), puis appuyez sur STOP.

Toutes les étapes sont annulées et le système quitte la lecture programmée.

L'indication de la durée totale du programme sur la fenêtre d'affichage retourne à une indication normale.

Pour faire disparaître la barre sur l'écran

Appuyez sur ON SCREEN.

REMARQUE:

Quand toutes les plages programmées ont été reproduites, la lecture programmée s'arrête.

Lecture des plages dans un ordre aléatoire

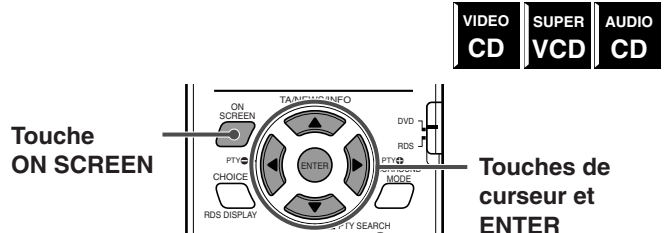

■ A l'arrêt

1 Appuyez deux fois sur ON SCREEN.

La barre sur l'écran apparaît sur le téléviseur.

2 Appuyez sur la touche de curseur ►/◄ pour amener **RND.** de la barre sur l'écran, puis appuyez sur ENTER.

La lecture aléatoire démarre.

Pour faire disparaître la barre sur l'écran

Appuyez sur ON SCREEN.

Pour quitter la lecture aléatoire

Appuyez sur STOP. La lecture s'arrête et le mode de lecture aléatoire est annulé.

REMARQUES:

- Quand toutes les plages ont été reproduites une fois, la lecture aléatoire se termine.
- La même plage ne sera pas reproduite plus d'une fois pendant la lecture aléatoire.
- Pendant la lecture aléatoire, vous pouvez revenir au début de la plage actuelle en appuyant sur **REW**, mais vous ne pouvez pas retourner aux plages qui ont déjà été reproduites.
- Pendant la lecture aléatoire, appuyer sur ENTER quand **RND.** de la barre sur l'écran est choisi, quitte la lecture aléatoire et continue la lecture dans l'ordre normal.

Lecture répétée

Vous pouvez répéter la lecture du titre ou du chapitre (pour les DVD vidéo) ou de la plage actuelle (pour les CD vidéo/SVCD/CD audio).

Vous pouvez aussi répéter la lecture d'un passage donné.

Répétition du titre ou du chapitre actuel ou de toutes les plages

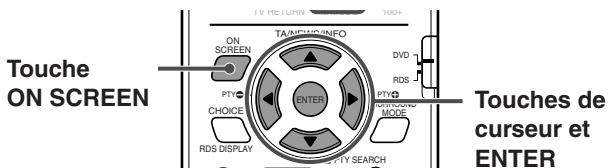

- Pour les DVD/CD audio: Pendant la lecture ou à l'arrêt
- Pour les CD vidéo/SVCD: Pendant la lecture ou à l'arrêt sans fonction PBC

1 Appuyez deux fois sur ON SCREEN.

La barre sur l'écran apparaît sur le téléviseur.

2 Appuyez sur la touche de curseur ►/◄ pour amener sur de la barre sur l'écran, puis appuyez sur ENTER.

La fenêtre déroulante suivante apparaît sous la barre sur l'écran.



3 Appuyez répétitivement sur la touche de curseur ▼/▲ pour choisir le mode de répétition.

- Vous pouvez choisir les modes de répétition suivants.

■ Pour les DVD

⇄ CHAPITRE (CHAPTER) ⇄ TITRE (TITLE) ⇄ A-B ⇄ ARRET (OFF) ⇄ (Retour au début)

■ Pour les CD vidéo/SVCD/CD audio

⇄ PISTE (TRACK) ⇄ TOUTES (ALL) ⇄ A-B ⇄ ARRET (OFF) ⇄ (Retour au début)

- **CHAPITRE:** Le chapitre actuel est reproduit répétitivement.
- **TITRE:** Le titre actuel est reproduit répétitivement.
- **PISTE:** La plage actuelle est reproduite répétitivement.
- **TOUTES:** Toutes les plages du disque (ou d'un programme) sont reproduites répétitivement.
- **A-B:** Le passage choisi est reproduit répétitivement.
- **ARRET:** Choisissez ce réglage pour annuler le mode de lecture répétée.

REMARQUES:

- Si vous choisissez "TOUTES" pendant la lecture aléatoire, toutes les plages du disque sont reproduites répétitivement dans un ordre aléatoire.
- "A-B" ne peut pas être choisi pendant la lecture programmée ou aléatoire.
- "A-B" ne peut pas être choisi à l'arrêt.

4 Appuyez sur ENTER.

Pour faire disparaître la barre sur l'écran

Appuyez sur ON SCREEN.

Pour annuler la lecture répétée

Répétez les étapes 1 à 3 et choisissez "ARRET" à l'étape 3, puis appuyez sur ENTER.

Répétition d'un passage souhaité



Vous pouvez répéter la lecture d'un passage souhaité en spécifiant le point de départ (A) et le point de fin (B).

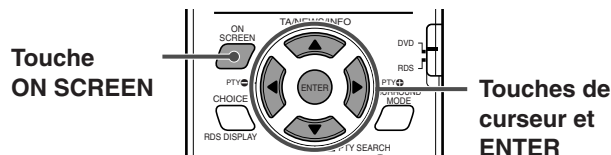

- Pendant la lecture

1 Appuyez deux fois sur ON SCREEN.

La barre sur l'écran apparaît sur le téléviseur.

2 Appuyez sur la touche de curseur ►/◄ pour amener sur de la barre sur l'écran, puis appuyez sur ENTER.

La fenêtre déroulante suivante apparaît sous la barre sur l'écran.



3 Appuyez répétitivement sur la touche de curseur ▼/▲ pour choisir "A-B".

4 Appuyez sur ENTER au début du passage que vous souhaitez répéter (point A).

L'affichage suivant apparaît sur la barre sur l'écran.



5 Appuyez sur ENTER à la fin du passage que vous souhaitez répéter (point B).

La lecture répétée A-B démarre. Le passage choisi du disque (entre les points A et B) est reproduit répétitivement.



Pour faire disparaître la barre sur l'écran

Appuyez sur ON SCREEN.

Pour annuler la lecture répétée A-B

Répétez les étapes 1 à 3 et choisissez "ARRET" à l'étape 3, puis appuyez sur ENTER.

REMARQUE:

Lors de la lecture d'un disque DVD, la lecture répétée A-B n'est possible qu'à l'intérieur du même titre.

Lecture de disque MP3

Ce système peut reproduire les fichiers MP3 enregistrés sur un CD-R ou un CD-RW (disque MP3).

- Avant de réaliser les opérations de cette section à partir de la télécommande, appuyez sur DVD pour pouvoir utiliser la télécommande pour les opérations des disques MP3.
- Mettez votre téléviseur sous tension et choisissez le mode d'entrée correct sur le téléviseur.
- Si "Ⓞ" apparaît sur l'écran du téléviseur quand vous appuyez sur une touche, c'est que le disque ne peut pas accepter l'opération réalisée.

IMPORTANT:

Lors de l'utilisation de la télécommande, vérifiez si le sélecteur de mode de télécommande est réglé sur la position correcte.

Réglez-le sur "DVD" pour utiliser autre chose que les commandes RDS.

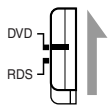

■ Qu'est-ce que le MP3?

MP3 est l'abréviation de Motion Picture Experts Group 1 (ou MPEG-1) Audio Layer 3 (Norme MPEG 1 de niveau 3). MP3 est un simple format de fichier avec compression des données. En utilisant le format MP3, un CD-R ou un CD-RW peut contenir 10 fois plus de données qu'un CD ordinaire.

■ Structure du disque

Sur un disque MP3, chaque chanson (morceau) est enregistré sur un fichier. Les fichiers sont normalement regroupés dans un répertoire. Les répertoires peuvent aussi comprendre d'autres répertoires, créant ainsi des niveaux hiérarchiques de répertoires.

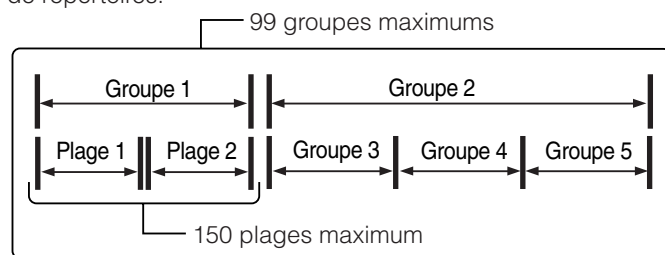

Ce système simplifie la construction hiérarchique du disque et gère les fichiers et les répertoires en "pages" et "groupes".

Ce système peut accepter 150 pages maximum par groupe et 99 groupes maximum par disque (14850 pages). Le système ignore les pages ou les groupes dépassant le nombre maximum et ne peut pas les reproduire.

- S'il y a un autre type de fichier, non MP3, dans un répertoire, ce fichier est aussi pris en compte pour le nombre total de 150.

■ REMARQUES à propos des disques MP3

- Les disques MP3 (CD-R ou CD-RW) demandent un temps de reconnaissance plus long. (A cause de la complexité de la configuration répertoires/fichiers.)
- Lors de la réalisation d'un disque MP3, choisissez le Niveau ISO 9660 1 ou 2 comme format de disque.
- Ce système prend en charge les disques "multi-session" (jusqu'à 5 sessions).
- Ce système ne peut pas reproduire les disques "packet write" (écriture par paquet).
- Ce système peut reproduire uniquement les fichiers MP3 avec les extensions suivantes: ".MP3", ".Mp3", ".mp3" et ".mp3".
- Les balises ID3* n'apparaissent pas sur l'affichage.
* Un fichier MP3 peut contenir des informations sur le fichier appelés "Balise ID3" où le nom de l'album, l'interprète, le titre de la page, etc. sont enregistrés. Il y a deux versions de balises— ID3v1 (balise ID3 version 1) et ID3v2 (balise ID3 version 2).
- Nous recommandons d'enregistrer chaque chanson (morceau) à la fréquence d'échantillonnage de 44,1 kHz et avec un débit de transfert de données de 128 kbps.
- Si des fichiers MP3 et JPEG sont enregistrés sur un même disque, régler MP3/JPEG dans le menu IMAGE sur "MP3". (Voir page 62.)
- Certains disques MP3 ne peuvent pas être reproduits à cause de leurs caractéristiques ou des conditions d'enregistrement.

Opérations de base

Insérez un disque MP3.

La lecture démarre.

L'affichage de commande MP3 apparaît sur le téléviseur. (Voir page 56.) Quand toutes les plages d'un groupe ont été reproduites, le système reproduit les plages du groupe suivant. Vous pouvez réaliser les opérations suivantes.

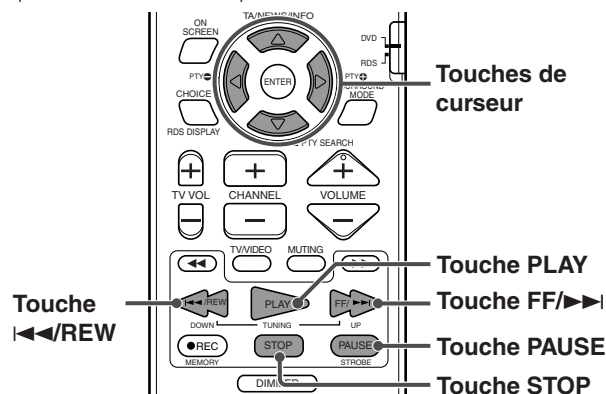

■ Pour arrêter la lecture temporairement

Appuyez sur PAUSE (ou sur **||** sur l'appareil central).

■ Pour reprendre la lecture

Appuyez sur PLAY (ou sur **▶** sur l'appareil central).

■ Pour sauter les plages vers l'avant

Appuyez sur FF/▶▶ ou sur la touche de curseur ▼ (ou sur **▶▶** sur l'appareil central) autant de fois que nécessaire.

■ Pour sauter au début de la plage actuelle

Appuyez une fois sur **◀◀/REW** (ou sur **◀◀** sur l'appareil central).

■ Pour sauter les plages vers l'arrière

Appuyez sur **◀◀/REW** ou sur la touche de curseur ▲ (ou sur **◀◀** sur l'appareil central) autant de fois que nécessaire.

■ Pour sauter les groupes

Appuyez sur la touche de curseur **▶/◀**.

Pour sauter un groupe vers l'avant: Appuyez répétitivement sur la touche de curseur **▶**.

Pour sauter un groupe vers l'arrière: Appuyez répétitivement sur la touche de curseur **◀**.

■ Pour arrêter la lecture complètement

Appuyez sur STOP (ou sur **■** sur l'appareil central).

REMARQUES:

- Les fonctions suivantes ne sont pas disponibles pour la lecture des disques MP3:
Lecture programmée, lecture aléatoire, lecture répétée, lecture rapide vers l'avant/vers l'arrière, barre sur l'écran et menu de choix.
- Certaines plages d'un disque MP3 sont sautées et ne peuvent pas être reproduites normalement.

Opération à l'aide de l'affichage de commande MP3

Vous pouvez rechercher et reproduire le groupe et les plages souhaités à l'aide de l'affichage de commande MP3.

■ Affichage de commande MP3

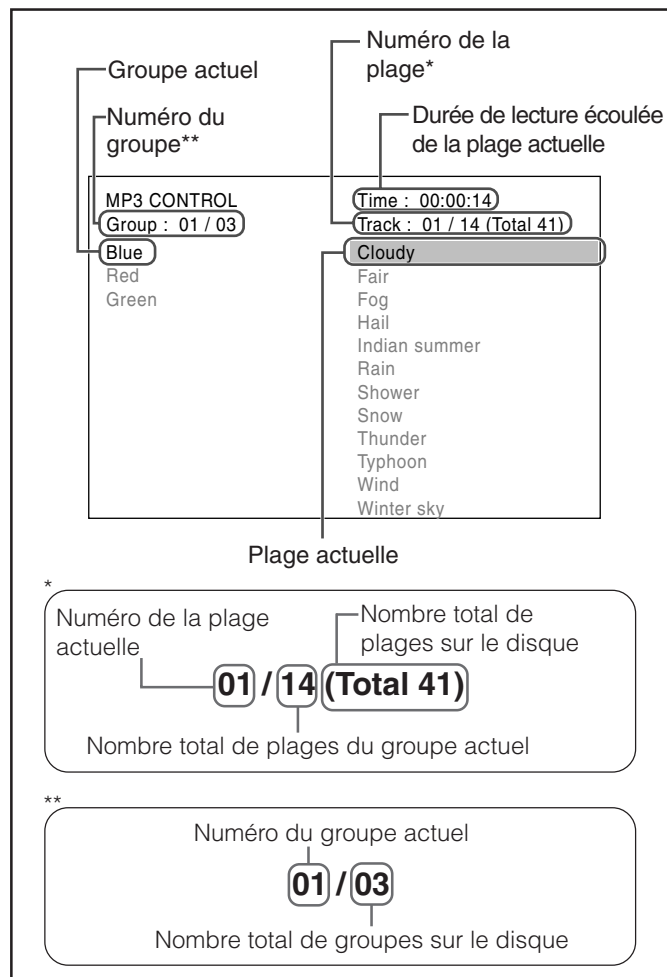

- La durée de lecture écoulée apparaît uniquement pendant la lecture.

REMARQUES:

- Vous pouvez aussi vérifier les informations de lecture sur la fenêtre d'affichage.

Ex.:

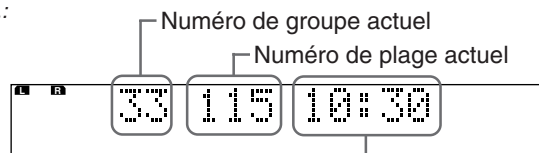

Durée de lecture écoulée (minutes:secondes) de la plage actuelle (pendant la lecture seulement)

- Certains noms de groupe et de plage peuvent ne pas être affichés correctement à cause des conditions d'enregistrement.
- L'ordre des groupes et des plages sur un disque MP3 peut être affiché différemment de celui affiché sur votre ordinateur personnel.

■ Opérations

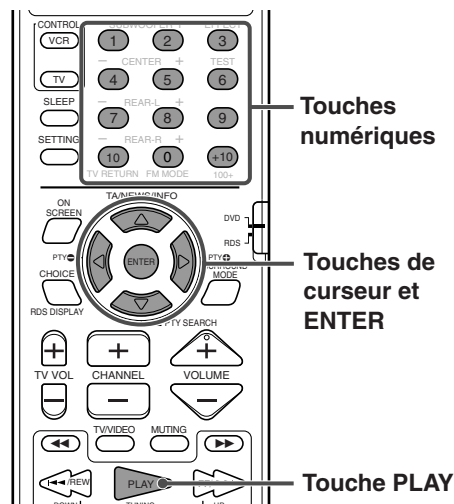

- **Pour choisir des groupes (ou sauter des groupes pendant la lecture)**

Appuyez sur la touche de curseur ►/◄.

Pour choisir les groupes suivants (ou sauter des groupes vers l'avant):

Appuyez répétitivement sur la touche de curseur ►.

Pour choisir les groupes précédents (ou sauter des groupes vers l'arrière):

Appuyez répétitivement sur la touche de curseur ◄.

- **Pour choisir des plages (ou sauter des plages pendant la lecture)**

Appuyez sur la touche de curseur ▼/▲.

Pour choisir les plages suivantes (ou sauter des plages vers l'avant):

Appuyez répétitivement sur la touche de curseur ▼.

Pour choisir les plages précédentes (ou sauter des plages vers l'arrière):

Appuyez répétitivement sur la touche de curseur ▲.

REMARQUE:

Les groupes et les plages sont affichés par bloc de 12 éléments maximum. Appuyez répétitivement sur la touche de curseur ►/◄/▼/▲ pour afficher les groupes et les plages cachées un par un.

- **Pour démarrer la lecture de la plage choisie**
Appuyez sur ENTER ou PLAY.

- **Pour démarrer la lecture en spécifiant le numéro de plage**

Appuyez sur les touches numériques (0-10, +10) pour entrer le numéro de plage.

Exemple:

- Pour choisir 3, appuyez sur 3.
- Pour choisir 14, appuyez sur +10 puis sur 4.
- Pour choisir 24, appuyez sur +10, sur +10, puis sur 4.
- Pour choisir 110, appuyez 10 fois sur +10, puis sur 10.

Le numéro entré apparaît à l'emplacement du numéro de plage, puis la lecture démarre à partir de la plage que vous avez spécifiée.

Lecture de disque JPEG

Ce système peut reproduire les fichiers JPEG tels que les photos numériques enregistrées sur un CD-R ou CD-RW (disque JPEG).

- Avant de réaliser les opérations de cette section à partir de la télécommande, appuyez sur DVD pour pouvoir utiliser la télécommande pour les opérations des disques JPEG.
- Mettez votre téléviseur sous tension et choisissez le mode d'entrée correct sur le téléviseur.
- Si "Ⓜ" apparaît sur l'écran du téléviseur quand vous appuyez sur une touche, c'est que le disque ne peut pas accepter l'opération réalisée.

IMPORTANT:

Lors de l'utilisation de la télécommande, vérifiez si le sélecteur de mode de télécommande est réglé sur la position correcte.

Réglez-le sur "DVD" pour utiliser autre chose que les commandes RDS.

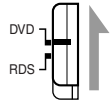

■ Qu'est-ce que le format JPEG?

C'est un système de compression de données pour images fixes mis au point par le groupe "Joint Photographic Expert Group" et qui offre une légère diminution de la qualité de l'image en échange du taux de compression élevé.

■ Structure du disque

Sur un disque JPEG, chaque image fixe (photo) est enregistrée sur un fichier. Les fichiers sont normalement regroupés dans un répertoire. Les répertoires peuvent aussi comprendre d'autres répertoires, créant ainsi des niveaux hiérarchiques de répertoires.

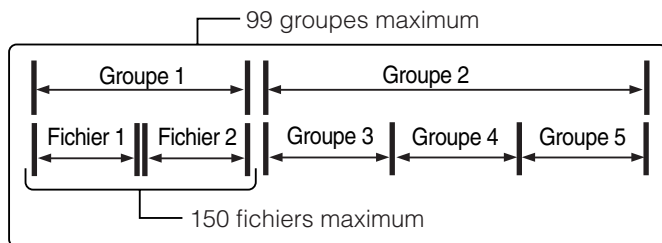

Ce système simplifie la construction hiérarchique du disque et gère les répertoires en "groupes".

Ce système peut accepter 150 fichiers maximum par groupe et 99 groupes maximum par disque (14850 fichiers). Le système ignore les fichiers ou les groupes dépassant le nombre maximum et ne peut pas les reproduire.

- S'il y a un autre type de fichier, non JPEG, dans un répertoire, ce fichier est aussi pris en compte pour le nombre total de 150.

■ REMARQUES à propos des disques JPEG

- Les disques JPEG (CD-R ou CD-RW) demandent un temps de reconnaissance plus long. (A cause de la complexité de la configuration répertoires/fichiers.)
- Lors de la création d'un disque JPEG, choisissez le Niveau ISO 9660 1 ou 2 pour le format de disque.
- Ce système prend en charge les disques "multi-session" (jusqu'à 5 sessions).
- Ce système ne peut pas reproduire les disques "packet write" (écriture par paquet).
- Ce système peut reproduire uniquement les fichiers JPEG avec les extensions suivantes: ".jpg", ".jpeg", ".JPG", ".JPEG" et n'importe quelle combinaison de minuscules et majuscules (tel que ".Jpg").
- Nous recommandons d'enregistrer les fichiers à la résolution de 640 x 480. (Si un fichier est enregistré à une résolution supérieure à 640 x 480, il prendra plus de temps pour apparaître.)
- Si des fichiers MP3 et JPEG sont enregistrés sur un même disque, régler MP3/JPEG dans le menu IMAGE sur "JPEG". (Voir page 62.)
- Ce système peut reproduire uniquement les fichiers JPEG de base*. Les fichiers JPEG progressifs* ou les fichiers JPEG sans perte* ne peuvent pas être reproduits.
- Certains disques JPEG ne peuvent pas être reproduits à cause de leurs caractéristiques ou des conditions d'enregistrement.

- * Format JPEG de base: Utilisé pour les appareils photo numériques, internet, etc.
- * Format JPEG progressif: Utilisé pour internet.
- * Format JPEG sans perte: Un ancien format rarement utilisé aujourd'hui.

Diaporama

Vous pouvez voir les images fixes automatiquement une après l'autre dans un diaporama.

Insérez un disque JPEG.

Le diaporama commence.

Chaque fichier (image fixe) apparaît sur le téléviseur pendant environ 3 secondes, puis les fichiers suivants apparaissent les uns après les autres. Quand tous les fichiers d'un groupe ont été reproduits, le système reproduit les fichiers du groupe suivant. Vous pouvez réaliser les opérations suivantes pendant le diaporama.

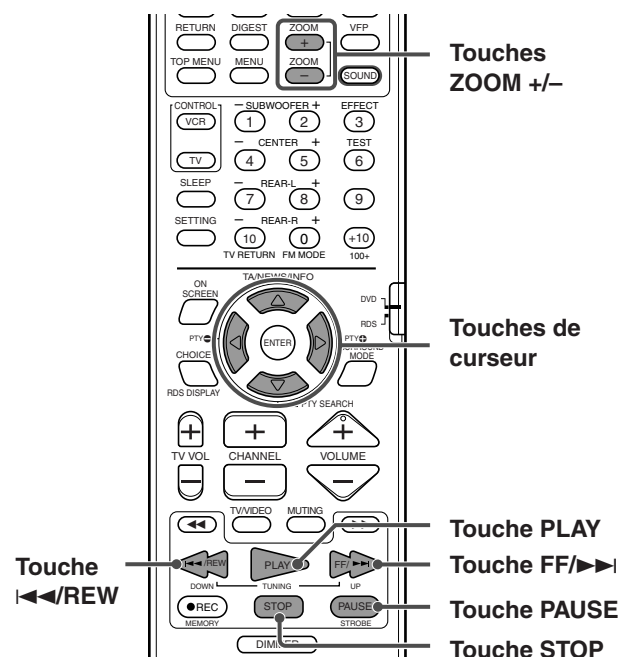

- Vous pouvez réaliser les opérations suivantes après qu'une image fixe soit apparue complètement sur le téléviseur.

■ Pour arrêter le diaporama temporairement
Appuyez sur PAUSE (ou sur || sur l'appareil central).

■ Pour reprendre le diaporama
Appuyez sur PLAY (ou sur ▶ sur l'appareil central).

■ Pour faire un zoom avant ou arrière sur une image fixe
Appuyez sur ZOOM + ou - quand le diaporama est en pause. (Voir aussi page 51.)

■ Pour sauter des fichiers vers l'avant
Appuyez sur FF/▶▶ ou sur la touche de curseur ▼ (ou sur ▶▶ sur l'appareil central) autant de fois que nécessaire.

■ Pour sauter les fichiers vers l'arrière
Appuyez sur ◀◀/REW ou sur la touche de curseur ▲ (ou sur ◀◀ sur l'appareil central) autant de fois que nécessaire.

■ Pour arrêter le diaporama complètement

Appuyez sur **STOP** (ou sur **■** sur l'appareil central).

L'affichage de commande JPEG apparaît sur le téléviseur.

- Pour savoir comment utiliser l'affichage de commande JPEG, référez-vous à "Opération à l'aide de l'affichage de commande JPEG".

REMARQUES:

- Les fonctions suivantes ne sont pas disponibles pour la lecture des disques JPEG:
Lecture programmée, lecture aléatoire, lecture répétée, lecture rapide vers l'avant/vers l'arrière, barre sur l'écran et menu de choix.
- Si un écran noir apparaît de façon continue pendant le diaporama:
C'est que le fichier actuellement reproduit n'est peut-être pas au format JPEG de base. Dans ce cas, choisissez à nouveau un fichier reproductible (fichier JPEG de base). (ex.: appuyer sur **STOP** ou **MENU** pour ouvrir l'affichage de commande JPEG, etc.)
Notez qu'il peut falloir beaucoup de temps pour choisir un autre fichier.
- Certains fichiers d'un disque JPEG sont reproduits avec des déformations.

Opérations à l'aide de l'affichage de commande JPEG

Vous pouvez rechercher et afficher des groupes et des fichiers à l'aide de l'affichage de commande JPEG.

■ Affichage de commande JPEG

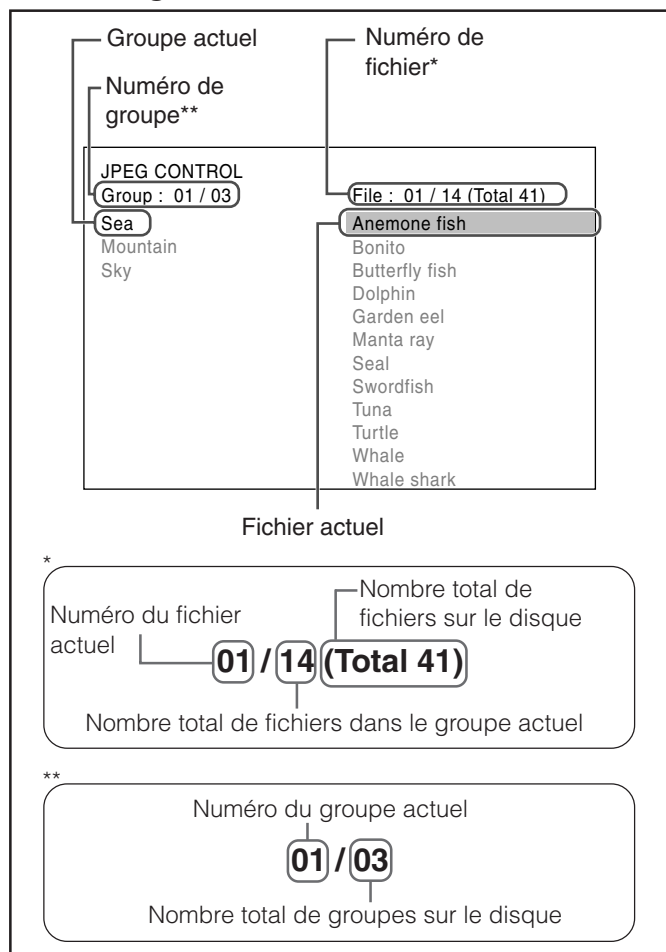

REMARQUES:

- Vous pouvez uniquement vérifier le numéro du fichier actuel sur la fenêtre d'affichage
- Certains noms de groupe et de fichier peuvent ne pas être affichés correctement à cause des conditions d'enregistrement.
- L'ordre des groupes et des fichiers sur un disque JPEG peut être affiché différemment de celui affiché sur votre ordinateur personnel.

■ Opérations

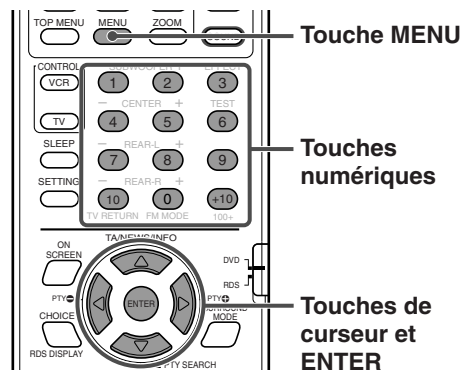

• Pour choisir des groupes (ou sauter des groupes pendant le diaporama)

Appuyez sur la touche de curseur **▶/◀**.

Pour choisir les groupes suivants (ou sauter des groupes vers l'avant):

Appuyez répétitivement sur la touche de curseur **▶**.

Pour choisir les groupes précédents (ou sauter des groupes vers l'arrière):

Appuyez répétitivement sur la touche de curseur **◀**.

• Pour choisir des fichiers (ou sauter des fichiers pendant le diaporama)

Appuyez sur la touche de curseur **▼/▲**.

Pour choisir les fichiers suivants (ou sauter les fichiers vers l'avant):

Appuyez répétitivement sur la touche de curseur **▼**.

Pour choisir les fichiers précédents (ou sauter les fichiers vers l'arrière):

Appuyez répétitivement sur la touche de curseur **▲**.

REMARQUE:

Les groupes et les fichiers sont affichés par bloc de 12 éléments maximum. Appuyez répétitivement sur la touche de curseur **▶/◀/▼/▲** pour afficher les groupes et les fichiers cachés un par un.

• Pour afficher le fichier choisi uniquement

Appuyez sur **ENTER**.

- Quand l'image fixe est affichée complètement sur le téléviseur, vous pouvez utiliser le zoom avant ou le zoom arrière avec l'image fixe. Voir page 57.

- Si vous appuyez sur **PLAY** (ou sur **▶** sur l'appareil central), le diaporama démarre à partir du fichier choisi.

• Pour démarrer le diaporama en spécifiant le numéro de fichier

Appuyez sur les touches numériques pour entrer le numéro du fichier (0-10, +10)

Exemple:

- Pour choisir 3, appuyez sur 3.
- Pour choisir 14, appuyez sur +10 puis sur 4.
- Pour choisir 24, appuyez sur +10, sur +10, puis sur 4.
- Pour choisir 110, appuyez 10 fois sur +10, puis sur 10.

Le numéro de fichier choisi apparaît à l'emplacement du numéro de fichier, puis le diaporama démarre à partir du fichier spécifié.

• Pour retourner à l'affichage de commande JPEG

Appuyez sur **MENU**.

Réglage des préférences du DVD

Vous pouvez ajuster les réglages initiaux du lecteur de DVD en fonction de vos préférences ou de vos besoins à l'aide des menus sur l'écran du téléviseur.

Avant de réaliser les opérations de cette section, appuyez sur DVD sur la télécommande pour changer la source sur le lecteur de DVD.

- Vous pouvez aussi ajuster les réglages initiaux avec les menus de choix quand AUX ou AUX DIGITAL est choisi comme source (sauf quand un disque MP3 ou JPEG est inséré). Dans ce cas, l'ajustement des enceintes avant (BALANCE G/D, GRAVE et AIGU: voir page 63) et l'ajustement du niveau de enceintes (voir page 65) prennent effet pour AUX ou AUX DIGITAL.

IMPORTANT:

Lors de l'utilisation de la télécommande, vérifiez si le sélecteur de mode de télécommande est réglé sur la position correcte:

Réglez-le sur "DVD" pour utiliser autre chose que les commandes RDS.

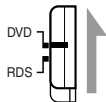

Utilisation des menus de choix

Vous pouvez ajuster les réglages initiaux de la lecture de DVD en fonction de vos préférences et de vos besoins à l'aide de cinq menus de choix.

- Vous devez mettre votre téléviseur sous tension et choisir le mode d'entrée correct sur le téléviseur.
- Vous pouvez uniquement utiliser la télécommande pour les opérations des menus de choix.
- Vous pouvez changer la langue utilisée pour les menus de choix. Voir page 61.
- Vous ne pouvez pas afficher les menus de choix quand un disque MP3 ou un disque JPEG est en place.

Menus de choix

Menu LANGUE (voir page 61)

Vous pouvez choisir la langue initiale du menu de disque, audio et des sous-titres.

Vous pouvez aussi choisir la langue utilisée sur l'écran du téléviseur lors de l'utilisation du système.

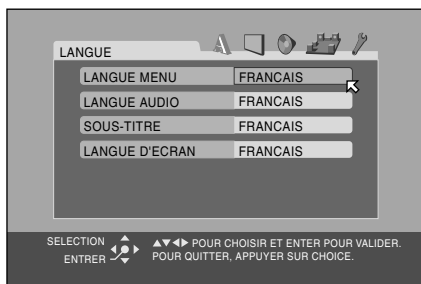

Menu IMAGE (voir page 62)

Vous pouvez choisir les options souhaitées concernant l'image ou l'écran du moniteur.

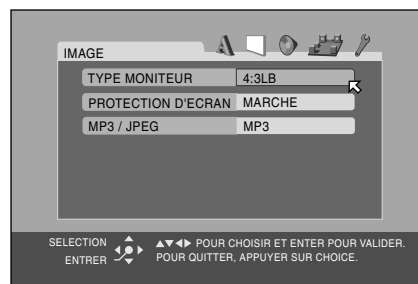

Menu AUDIO (voir page 63)

Vous pouvez ajuster les réglages sonores du système à l'aide de ce menu.

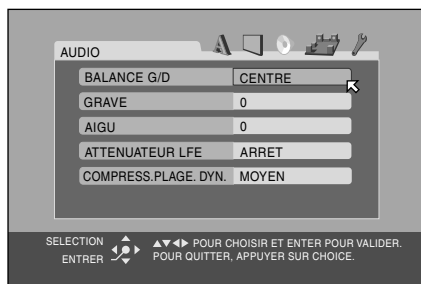

Menu REGLAGE H.-P. (voir page 64)

Vous pouvez réaliser les réglages des enceintes en fonction de la taille et de la disposition de vos enceintes.

Vous pouvez aussi ajuster le niveau de sortie du caisson de grave, de l'enceinte centrale et des enceintes arrière.

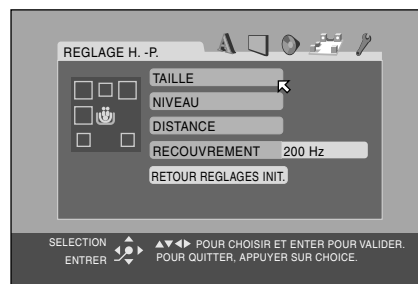

Menu AUTRES (voir page 66)

Vous pouvez changer les réglages de certaines fonctions. Pour régler la censure parentale, utilisez aussi ce menu.

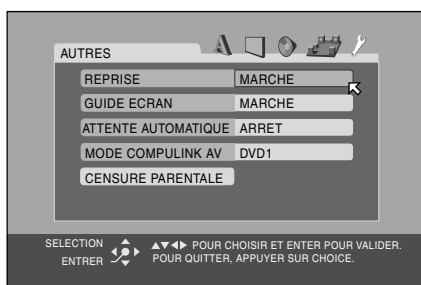

Procédure de base à l'aide des menus de choix

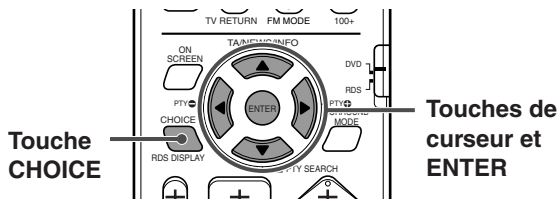

1 Appuyez sur CHOICE.

Le menu LANGUE apparaît sur le téléviseur.

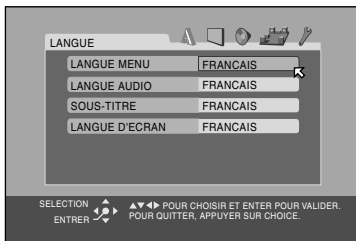

2 Appuyez répétitivement sur la touche de curseur ►/◀ pour afficher un des menus de choix—LANGUE, IMAGE, AUDIO, REGLAGE H.-P., AUTRES.

Chaque fois que vous appuyez sur la touche, le menu de choix change.

Exemple: Quand le menu IMAGE est choisi.

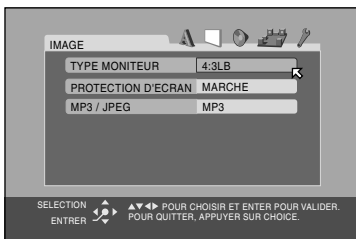

3 Appuyez répétitivement sur la touche de curseur ▼/▲ pour amener sur l'élément que vous souhaitez régler.

Exemple: Quand "MP3/JPEG" est choisi.



4 Appuyez sur ENTER.

Une fenêtre déroulante, montrant les options sélectionnables apparaît sur le menu de choix.

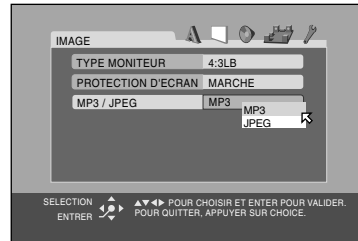

5 Appuyez répétitivement sur la touche de curseur ▲/▼ pour choisir l'option souhaitée.

Exemple: Quand "JPEG" est choisi.

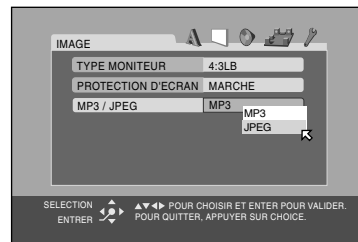

6 Appuyez sur ENTER.

Votre choix est mémorisé.

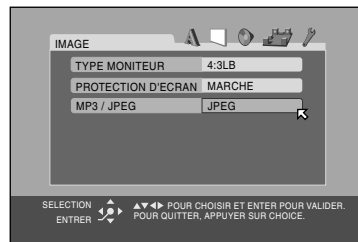

Pour régler d'autres éléments du même menu de choix
Répétez les étapes 3 à 6.

Pour aller sur un autre menu de choix

Appuyez répétitivement sur la touche de curseur ◀/▶ pour choisir le menu de choix souhaité.

Pour retourner à l'écran normal

Appuyez sur CHOICE.

REMARQUE:

Certains éléments des menus de choix comprennent des sous-menus permettant le réglage. Choisissez-les, puis appuyez sur ENTER pour que le sous-menu apparaisse sur le téléviseur. Vous pouvez les régler en utilisant la touche de curseur ◀/▶/▲/▼ et la touche ENTER (comme expliqué dans la procédure de base).

Réglage des préférences du DVD

Menu LANGUE

REMARQUE:

Vous pouvez choisir "LANGUE MENU", "LANGUE AUDIO" et "SOUS-TITRE" uniquement quand la lecture est arrêtée.







Éléments	Contenu et instructions
LANGUE MENU Certains DVD ont leur propre menu en plusieurs langues. <ul style="list-style-type: none"> • Choisissez la langue initiale utilisée pour les menus. LANGUE AUDIO Certains DVD ont plusieurs langues audio. <ul style="list-style-type: none"> • Choisissez la langue audio initiale. 	ANGLAIS, ESPAGNOL, FRANCAIS, CHINOIS, ALLEMAND, ITALIEN, JAPONAIS et les langues codées de AA à ZU (voir ci-dessous) Remarque: Si la langue que vous avez choisie n'est pas enregistrée sur le disque, la langue originale est utilisée automatiquement comme langue initiale.
SOUS-TITRE Certains DVD ont plusieurs langues de sous-titres. <ul style="list-style-type: none"> • Choisissez la langue initiale des sous-titres. 	ARRET (pas de sous-titres), ANGLAIS, ESPAGNOL, FRANCAIS, CHINOIS, ALLEMAND, ITALIEN, JAPONAIS et les langues codées de AA à ZU (voir ci-dessous) Remarque: Si la langue que vous avez choisie n'est pas enregistrée sur le disque, la langue originale est utilisée automatiquement comme langue initiale.
LANGUE D'ECRAN Choisissez la langue utilisée sur l'écran du téléviseur pendant l'utilisation du système.	ANGLAIS, FRANCAIS et ALLEMAND

Liste des codes de langue

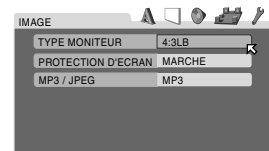
AA	Afar	GL	Galicien	ML	Malayalam	SO	Somalien
AB	Abkhazien	GN	Guarani	MN	Mongol	SQ	Albanais
AF	Afrikaans	GU	Gujarati	MO	Moldavien	SR	Serbe
AM	Amharique	HA	Hausa	MR	Marathi	SS	Siswati
AR	Arabe	HI	Hindi	MS	Malais (MAY)	ST	Sesotho
AS	Assamais	HR	Croate	MT	Maltais	SU	Soudanais
AY	Aymara	HU	Hongrois	MY	Birman	SV	Suédois
AZ	Azerbaïdjanais	HY	Arménien	NA	Nauruan	SW	Swahili
BA	Bashkir	IA	Interlingua	NE	Népalais	TA	Tamil
BE	Biélorusse	IE	Interlangue	NL	Néerlandais	TE	Télougou
BG	Bulgare	IK	Inupiak	NO	Norvégien	TG	Tadjik
BH	Bihari	IN	Indonésien	OC	Langue d'oc	TH	Thaï
BI	Bislama	IS	Islandais	OM	(Afan) Oromo	TI	Tigrinya
BN	Bengali, Bangladais	IW	Hébreu	OR	Oriya	TK	Turkmène
BO	Tibétain	JI	Yiddish	PA	Panjabi	TL	Tagalog
BR	Breton	JW	Javanais	PL	Polonais	TN	Setswana
CA	Catalan	KA	Géorgien	PS	Pashto, Pushto	TO	Tongan
CO	Corse	KK	Kazakh	PT	Portugais	TR	Turc
CS	Tchèque	KL	Groenlandais	QU	Quechua	TS	Tsonga
CY	Gallois	KM	Cambodgien	RM	Rhaeto-Romance	TT	Tatar
DA	Danois	KN	Kannara	RN	Kirundi	TW	Twi
DZ	Bhutani	KO	Coréen (KOR)	RO	Roumain	UK	Ukrainien
EL	Grec	KS	Kashmiri	RU	Russe	UR	Ourdou
EO	Espéranto	KU	Kurde	RW	Kinyarwanda	UZ	Ouzbek
ET	Estonien	KY	Kirghiz	SA	Sanskrit	VI	Vietnamien
EU	Basque	LA	Latin	SD	Sindhi	VO	Volapük
FA	Persan	LN	Lingala	SG	Sango	WO	Ouolof
FI	Finnois	LO	Laotien	SH	Serbo-Croate	XH	Xhosa
FJ	Fidji	LT	Lithuanien	SI	Cingalais	YO	Yoruba
FO	Faroese	LV	Latvian, Letton	SK	Slovaque	ZU	Zoulou
FY	Frison	MG	Malagasy	SL	Slovène		
GA	Irlandais	MI	Maori	SM	Samoan		
GD	Gaélique écossais	MK	Macédonien	SN	Shona		

Menu IMAGE



Eléments	Contenu et instructions
<p>TYPE MONITEUR Vous pouvez choisir le type de moniteur par rapport à votre téléviseur, lors de la reproduction de DVD enregistrés avec des images de rapport hauteur/largeur de 16:9.</p>	<ul style="list-style-type: none"> • 16:9 NORMAL (conversion téléviseur large) Choisissez ce réglage quand le format d'image de votre téléviseur est fixé à 16:9 (téléviseur large). Le système ajuste automatiquement correctement la largeur de l'écran du signal de sortie lors de la reproduction d'image de format 4:3. • 16:9 AUTO (conversion téléviseur large) Choisissez ce réglage quand le format de votre téléviseur est 16:9 (téléviseur large). • 4:3 LB (conversion boîte aux lettres) Choisissez ce réglage quand le format d'image de votre téléviseur est 4:3 (téléviseur ordinaire). Lors de la reproduction d'images d'écran large, des barres noires apparaissent en haut et en bas de l'écran. • 4:3 PS (Conversion Pan Scan) Choisissez ce réglage quand le format d'image de votre téléviseur est 4:3 (téléviseur ordinaire). Lors de la reproduction d'images d'écran large, les barres noires n'apparaissent pas mais les côtés gauche et droit des images sont coupés. <div style="text-align: right;">  <p>Ex.: 16:9</p>  <p>Ex.: 4:3 LB</p>  <p>Ex.: 4:3 PS</p> </div>
<p>PROTECTION D'ECRAN Vous pouvez mettre en ou hors service la fonction d'économiseur d'écran. (Voir page 27.)</p>	<ul style="list-style-type: none"> • MARCHE L'image sur l'écran du téléviseur devient sombre. • ARRET L'économiseur d'écran ne fonctionne pas.
<p>MP3/JPEG Si des fichiers MP3 et JPEG sont enregistrés sur un même disque, vous pouvez choisir le type de fichier que vous souhaitez reproduire.</p>	<ul style="list-style-type: none"> • MP3 Le système reproduit les fichiers MP3. • JPEG Le système reproduit les fichiers JPEG.

REMARQUES:

- Même si "4:3 PS" est choisi, le format de l'image peut devenir "4:3 LB" avec certains DVD. Cela dépend de la façon dont il a été enregistré.
- Si vous choisissez "16:9 NORMAL" pour une image au format 4:3, l'image change légèrement à cause du processus de conversion de la largeur de l'image.

Réglage des préférences du DVD

Menu AUDIO

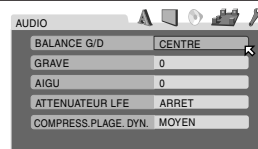

Eléments	Contenu et instructions
<p>BALANCE G/D Ajustez la balance entre l'enceinte avant gauche et l'enceinte avant droite.</p>	<p>G -21 à G -1 ⇄ CENTRE ⇄ D -1 à D -21 (par pas de 1)</p> <ul style="list-style-type: none"> • CENTRE Les sorties des enceintes avant gauche et droite sont identiques. • G -21 à G -1 et D -1 à D -21 Plus le nombre est grand, plus la sortie de l'enceinte devient petite par rapport à l'autre enceinte. (Si vous choisissez "-21", aucun son ne sort de l'enceinte.)
<p>GRAVE Ajustez le niveau d'accentuation des graves des enceintes avant.</p>	<p>Dans une plage de -10 à +10 (par pas de 2).</p>
<p>AIGU Ajustez le niveau d'accentuation des aigus des enceintes avant.</p>	
<p>ATTENUATEUR LFE L'atténuateur d'effet basse fréquence diminue la distorsion des sons graves du caisson de grave lors de la lecture d'un disque Dolby Digital ou DTS Digital Surround.</p>	<ul style="list-style-type: none"> • MARCHE Choisissez ce réglage pour diminuer la distorsion des sons graves du caisson de grave. • ARRET Pour annuler cette fonction.
<p>COMPRESS. PLAGE DYN. Vous pouvez obtenir un son puissant la nuit, même à un faible niveau de volume quand vous écoutez le son avec Dolby Digital.</p>	<ul style="list-style-type: none"> • MAX Choisissez ce réglage quand vous souhaitez appliquer complètement l'effet de compression (pratique la nuit). • MOYEN Choisissez ce réglage quand vous souhaitez réduire légèrement la plage dynamique. • ARRET Choisissez ce réglage quand vous souhaitez profiter du son Surround avec la plage dynamique complète (aucun effet n'est appliqué).

Menu REGLAGE H.-P.



Éléments	Contenu et instructions
TAILLE	Permet d'accéder au sous-menu TAILLE (menu de réglage de la taille des enceintes). (Voir ci-dessous.)
NIVEAU	Permet d'accéder au sous-menu NIVEAU (menu de réglage du niveau des enceintes). (Voir page 65.)
DISTANCE	Permet d'accéder au sous-menu DISTANCE (menu de réglage de la distance des enceintes). (Voir page 65.)
RECOUVREMENT* Les petites enceintes ne peuvent pas reproduire les sons graves efficacement. Si vous utilisez une petite enceinte à n'importe quelle position, cet appareil relocalise automatiquement les éléments des sons graves affectés aux petites enceintes aux grandes enceintes. Pour utiliser cette fonction correctement, réglez le niveau de la fréquence de transition en fonction de la taille des plus petites enceintes connectées.	<ul style="list-style-type: none"> • 200 Hz (Choisissez ce réglage lorsque vous utilisez les enceintes fournies.) Choisissez ce réglage quand le cône du haut-parleur intégré à la plus petite enceinte connectée est d'environ 4 cm. • 150 Hz Choisissez ce réglage quand le cône du haut-parleur intégré à la plus petite enceinte connectée est d'environ 6 cm. • 120 Hz Choisissez ce réglage quand le cône du haut-parleur intégré à la plus petite enceinte connectée est d'environ 8 cm. • 100 Hz Choisissez ce réglage quand le cône du haut-parleur intégré à la plus petite enceinte connectée est d'environ 10 cm. • 80 Hz Choisissez ce réglage quand le cône du haut-parleur intégré à la plus petite enceinte connectée est d'environ 12 cm.
RETOUR AUX REGLAGES	Permet de réinitialiser tous les réglages des enceintes.

* Si vous avez choisi "GRAND" pour toutes les enceintes dans le menu TAILLE, cette fonction n'a aucun effet.

Menu TAILLE



ATTENTION:

Lors de l'utilisation des enceintes fournies, choisissez "PETIT" pour chaque réglage. Choisir "GRAND" peut endommager les enceintes.

REMARQUE:

Quand "PETIT" est choisi pour les enceintes avant, vous ne pouvez pas choisir "GRAND" pour l'enceinte centrale et les enceintes arrière.

Éléments	Contenu et instructions
ENCEINTE AVANT ENCEINTE CENTRALE ENCEINTE ARRIERE Choisissez la taille en fonction de la taille de vos enceintes. (Vous ne pouvez pas choisir "NEANT" pour les enceintes avant.)	<ul style="list-style-type: none"> • GRAND Choisissez ce réglage quand le cône du haut-parleur intégré à l'enceinte est plus grand que 12 cm. • PETIT (Choisissez ce réglage lorsque vous utilisez les enceintes fournies.) Choisissez ce réglage quand le cône du haut-parleur intégré à l'enceinte est plus petit que 12 cm. • NEANT Choisissez ce réglage quand aucune enceinte centrale et/ou aucune enceinte arrière ne sont connectées ou en service.
H.GRAVE	UTILISATION Vous ne pouvez pas choisir ce réglage.
RETOUR	Retourne au menu REGLAGE H.-P..

Réglage des préférences du DVD

Menu NIVEAU

REMARQUE:

Quand "NEANT" est choisi pour l'enceinte centrale ou les enceintes arrière dans le menu TAILLE, vous ne pouvez pas accéder au menu NIVEAU. (Voir page 64.)



Eléments	Contenu et instructions
ENCEINTE CENTRALE* ENCEINTE ARR. DROITE* ENCEINTE ARR. GAUCHE* H.GRAVE Ajustez le niveau de sortie de ces enceintes	Dans une plage de -10 db à +10 dB (par pas de 1 dB)
TEST TON**	Sort une tonalité de test.
RETOUR	Retourne au menu REGLAGE H.-P..

- * Vous ne pouvez pas choisir "ENCEINTE CENTRALE" quand un des modes DAP est choisi comme mode Surround. (Voir page 39.)
- * Vous ne pouvez pas choisir "ENCEINTE CENTRALE", "ENCEINTE ARR. GAUCHE" et "ENCEINTE ARR. DROITE" quand le mode Surround est hors service (stéréo). (Voir page 39.)

Menu DISTANCE

REMARQUE:

Quand "NEANT" est choisi pour l'enceinte centrale et les enceintes arrière dans le menu TAILLE, vous ne pouvez pas ajuster la distance de ces enceintes. (Voir page 64.)



Eléments	Contenu et instructions
ENCEINTE AVANT ENCEINTE CENTRALE ENCEINTE ARRIERE Choisissez la distance à partir de la position d'écoute.	Dans une plage de 0,3 m à 9,0 m (par pas de 0,3 m)
TEST TON**	Sort une tonalité de test.
RETOUR	Retourne au menu REGLAGE H.-P..

Exemple:

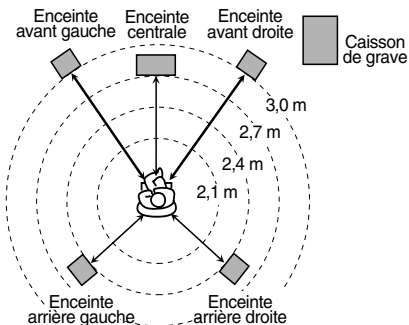

Dans ce cas, réglez la distance de chaque enceinte comme suit:

- La distance des enceintes avant: 3,0 m
- La distance de l'enceinte centrale: 2,7 m
- La distance des enceintes arrière: 2,4 m

** La tonalité de test sort de toutes les enceintes actives dans l'ordre suivant.

⇒ **Enceinte avant gauche** ⇒ **Enceinte centrale** ⇒ **Enceinte avant droite** ⇒ **Enceinte arrière droite** ⇒ **Enceinte arrière gauche** ⇒ (retour au début)

REMARQUE:

Quand "NEANT" est choisi pour l'enceinte centrale et les enceintes arrière dans le menu TAILLE, la tonalité de test ne sort pas de ces enceintes. (Voir page 64.)

Menu AUTRES

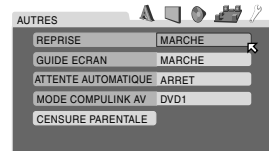

REMARQUES:

Vous pouvez choisir "CENSURE PARENTALE" uniquement quand la lecture est arrêté.

Eléments	Contenu et instructions
<p>REPRISE Vous pouvez mettre en ou hors service la fonction de reprise de la lecture.</p>	<ul style="list-style-type: none"> • MARCHE Choisissez ce réglage pour mettre la fonction en service. • ARRÊT Choisissez ce réglage pour mettre la fonction hors service.
<p>GUIDE ECRAN Vous pouvez mettre en ou hors service les icônes guide sur l'écran. (Voir page 27.)</p>	<ul style="list-style-type: none"> • MARCHE Choisissez ce réglage pour mettre la fonction en service. • ARRÊT Choisissez ce réglage pour mettre la fonction hors service.
<p>ATTENTE AUTOMATIQUE* Lorsque la lecture est terminée et ne reprend pas pendant une période donnée, le système se met automatiquement hors tension</p>	<ul style="list-style-type: none"> • 60 Ce système se met hors tension automatiquement si la lecture ne reprend pas après 60 minutes. • 30 Ce système se met hors tension automatiquement si la lecture ne reprend pas après 30 minutes. • ARRÊT Choisissez ce réglage pour mettre hors service cette fonction.
<p>MODE COMPULINK AV</p>	<p>Ce réglage est fourni pour une utilisation future. Il n'est d'aucune utilité actuellement.</p> <ul style="list-style-type: none"> • DVD 1 • DVD 2 • DVD 3
<p>CENSURE PARENTALE Vous pouvez restreindre la lecture de DVD contenant des scènes violentes ou ne convenant pas à certains membres de votre famille.</p>	<p>Permet d'accéder au sous-menu CENSURE PARENTALE. (Voir page 67.)</p>

* Quand la fonction de mise en attente automatique et la minuterie d'arrêt sont toutes les deux en service, si l'heure de mise hors tension de la minuterie d'arrêt arrive avant que celle de la fonction de mise en attente automatique, la minuterie d'arrêt fonction.

Réglage des préférences du DVD

Restriction de la lecture avec la censure parentale

En utilisant cette fonction, vous pouvez restreindre la lecture de DVD contenant des scènes violentes ou qui ne conviennent pas à certains membres de votre famille. Personne ne peut reproduire de tels disque sans annuler cette fonction.

- Ce réglage n'a d'effet qu'avec les DVD contenant des informations de niveau de censure parentale–Niveau 1 (le plus restrictif) au niveau 8 (le moins restrictif).
- Vous pouvez uniquement régler la censure parentale quand la lecture est arrêtée.

Réglage de la censure parentale

A partir de la télécommande **UNIQUEMENT**:

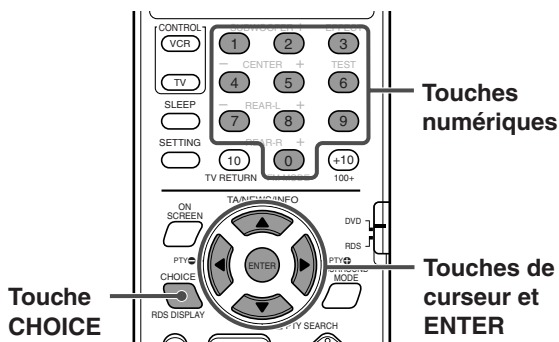

- 1 Appuyez sur CHOICE, puis appuyez sur la touche de curseur ►/◄ pour afficher le menu AUTRES.
- 2 Appuyez répétitivement sur la touche de curseur ▼/▲ pour amener sur "CENSURE PARENTALE", puis appuyez sur ENTER.

Le sous-menu CENSURE PARENTALE apparaît sur le téléviseur.

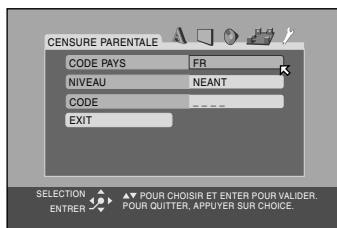

- 3 Appuyez répétitivement sur la touche de curseur ▼/▲ pour amener sur "CODE PAYS", puis appuyez sur ENTER.

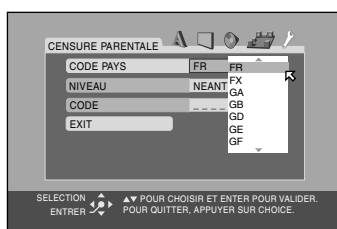

- 4 Appuyez répétitivement sur la touche de curseur ▲/▼ pour choisir le pays, puis appuyez sur ENTER.

Référez-vous à la "Liste des codes de pays/zone pour la censure parentale" à la page 69.

se déplace sur "NIVEAU".

- 5 Appuyez sur ENTER.

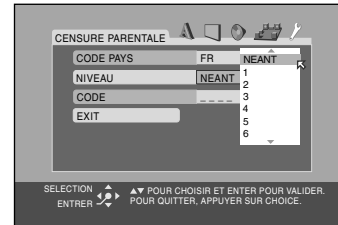

- 6 Appuyez répétitivement sur la touche de curseur ▲/▼ pour choisir le niveau de restriction, puis appuyez sur ENTER.

se déplace sur "CODE".

- Choisissez "NEANT" pour annuler cette fonction.

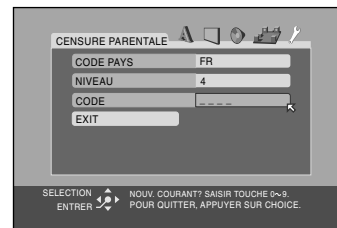

- 7 Appuyez sur les touches numériques (0-9) pour entrer un code de quatre chiffres, puis appuyez sur ENTER.

se déplace sur "EXIT".

- 8 Appuyez sur ENTER.

Le menu AUTRE réapparaît.

Pour retourner à l'écran normal

Appuyez sur CHOICE.

REMARQUE:

Rappelez-vous votre code ou notez-le quelque part.

Vous devez entrer votre code pour changer le réglage et enlever la censure. Pour changer le réglage, référez-vous à la page 68.

Changement du réglage de la censure parentale

A partir de la télécommande **UNIQUEMENT**:

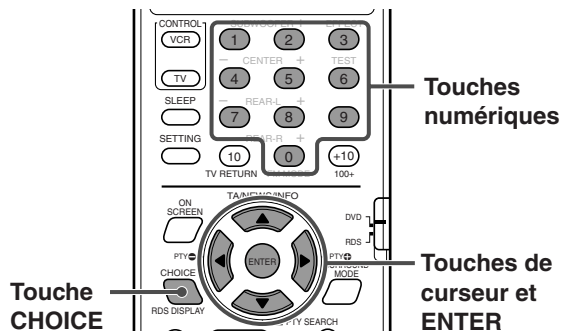

1 Appuyez sur **CHOICE**, puis appuyez sur la touche de curseur **▶/◀** pour afficher le menu **AUTRES**.

2 Appuyez répétitivement sur la touche de curseur **▼/▲** pour amener **↔** sur "CENSURE PARENTALE", puis appuyez sur **ENTER**.

Le sous-menu **CENSURE PARENTALE** apparaît sur le téléviseur.

- Vous pouvez uniquement amener **↔** sur "CODE" ou sur "EXIT" avant d'entrer le code.

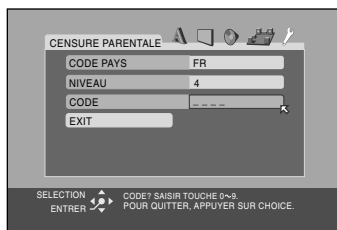

3 Appuyez sur les touches numériques (0-9) pour entrer le code, puis appuyez sur **ENTER**.

- Si vous entrez un mauvais code, "ERRONE! NOUVEL ESSAI..." apparaît sous le sous-menu **CENSURE PARENTALE**.

Vous ne pouvez pas passer à l'étape suivante sans entrer le mot de passe.

4 Appuyez répétitivement sur la touche de curseur **▲/▼** pour amener **↔** sur l'élément que vous souhaitez changer, puis appuyez sur **ENTER**.

5 Appuyez répétitivement sur la touche de curseur **▲/▼** pour changer le réglage, puis appuyez sur **ENTER**.

6 Appuyez sur les touches numériques (0-9) pour entrer votre code, puis appuyez sur **ENTER**.

Le nouveau réglage est mémorisé.

REMARQUES:

- Vous ne pouvez pas régler la censure parentale avant d'avoir réglé votre code (voir page 67).
- Si vous quittez le sous-menu **CENSURE PARENTALE** avant de régler votre code à l'étape 6, le nouveau code de pays et niveau de censure parentale ne seront pas validés et l'ancien code de pays et niveau de censure parentale resteront.
- Si vous entrez un code incorrect plus de trois fois, **↔** se déplace sur "EXIT" automatiquement et la touche de curseur **▲/▼** ne fonctionne pas. Appuyez sur **ENTER** pour quitter le sous-menu **CENSURE PARENTALE**, puis recommencez à partir de l'étape 1.
- Si vous avez oublié votre code, entrez "8888."

Mise hors service temporaire de la censure parentale

Si vous avez réglé un niveau de censure parentale strict, certains disques ne peuvent pas être reproduits du tout. Quand vous insérez un tel disque, l'affichage suivant apparaît sur l'écran du téléviseur. Vous pouvez mettre hors service temporairement la censure parentale.

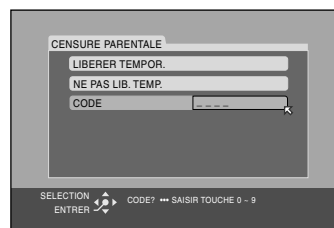

A partir de la télécommande **UNIQUEMENT**:

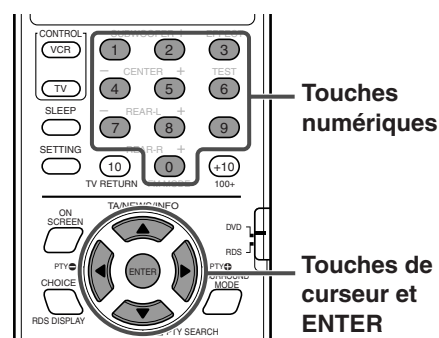

1 Appuyez répétitivement sur la touche de curseur **▲/▼** pour amener **↔** sur "LIBERER TEMPOR.", puis appuyez sur **ENTER**.

↔ se déplace sur "CODE".

- Si vous choisissez "NE PAS LIB. TEMP.", appuyez sur **▲** pour retirer le disque.

2 Appuyez sur les touches numériques (0-9) pour entrer votre code.

La lecture démarre.

- Si vous entrez un code incorrect, "ERRONE! NOUVEL ESSAI..." apparaît sous le sous-menu **CENSURE PARENTALE**.

Vous ne pouvez pas reproduire le disque avant d'avoir entré le code correct.

REMARQUE:

Si vous entrez un code incorrect plus de trois fois, **↔** se déplace sur "NE PAS LIB. TEMP." automatiquement et la touche de curseur **▲/▼** ne fonctionne pas. Appuyez sur **▲** pour retirer le disque.

Réglage des préférences du DVD

Liste des codes de pays/zone pour la censure parentale

AD	Andorre	ER	Érythrée	LA	République du peuple du Laos	RW	Rwanda
AE	Émirats Arabes Unis	ES	Espagne			SA	Arabie Saoudite
AF	Afghanistan	ET	Éthiopie	LB	Liban	SB	Îles Solomon
AG	Antigua et Barbuda	FI	Finlande	LC	Sainte-Lucie	SC	Seychelles
AI	Anguilla	FJ	Fidji	LI	Liechtenstein	SD	Soudan
AL	Albanie	FK	Îles Falkland (Malouines)	LK	Sri Lanka	SE	Suède
AM	Arménie	FM	Micronésie (États fédérés de)	LR	Libéria	SG	Singapour
AN	Antilles Néerlandaises			LS	Lesotho	SH	Sainte Hélène
AO	Angola	FO	Îles Feroe	LT	Lituanie	SI	Slovénie
AQ	Antarctique	FR	France	LU	Luxembourg	SJ	Svalbard et Jan Mayen
AR	Argentine	FX	France métropolitaine	LV	Lettonie	SK	Slovaquie
AS	Samoa Américaines	GA	Gabon	LY	Libye Arabe Jamahiriya	SL	Sierra Léone
AT	Autriche	GB	Royaume-Uni	MA	Maroc	SM	Saint-Marin
AU	Australie	GD	Grenade	MC	Monaco	SN	Sénégal
AW	Aruba	GE	Georgie	MD	Moldavie, République de	SO	Somalie
AZ	Azerbaïdjan	GF	Guyane française	MG	Madagascar	SR	Surinam
BA	Bosnie-Herzégovine	GH	Ghana	MH	Îles Marshall	ST	São Tomé-et-Príncipe
BB	Barbade	GI	Gibraltar	ML	Mali	SV	Salvador
BD	Bangladesh	GL	Groenland	MM	Birmanie	SY	République arabe de Syrie
BE	Belgique	GM	Gambie	MN	Mongolie	SZ	Swaziland
BF	Burkina Faso	GN	Guinée	MO	Macap	TC	Îles Turks et Caïques
BG	Bulgarie	GP	Guadeloupe	MP	Îles Marianne du Nord	TD	Tchad
BH	Bahreïn	GQ	Guinée Équatoriale	MQ	Martinique	TF	Territoires français du Sud
BI	Burundi	GR	Grèce	MR	Mauritanie	TG	Togo
BJ	Bénin	GS	Géorgie du sud et les Îles Sandwich du sud	MS	Montserrat	TH	Thaïlande
BM	Bermudes			MT	Malte	TJ	Tadjikistan
BN	Brunéi Darussalam	GT	Guatemala	MU	Île Maurice	TK	Tokelau
BO	Bolivie	GU	Guam	MV	Maldives	TM	Turkménistan
BR	Brésil	GW	Guinée-Bissau	MW	Malawi	TN	Tunisie
BS	Bahamas	GY	Guyane	MX	Mexique	TO	Tonga
BT	Bhoutan	HK	Hong Kong	MY	Malaisie	TP	Timor oriental
BV	Ile Bouvet	HM	Île Island et Îles McDonald	MZ	Mozambique	TR	Turquie
BW	Botswana			NA	Namibie	TT	Trinidad et Tobago
BY	Biélorussie	HN	Honduras	NC	Nouvelle-Calédonie	TV	Tuvalu
BZ	Bélize	HR	Croatie	NE	Niger	TW	Taiwan
CA	Canada	HT	Haïti	NF	Île Norfolk	TZ	Tanzanie, République unifiée de
CC	Îles Cocos (Keeling)	HU	Hongrie	NG	Nigéria		
CF	République centrafricaine	ID	Indonésie	NI	Nicaragua	UA	Ukraine
CG	Congo	IE	Irlande	NL	Pays Bas	UG	Ouganda
CH	Suisse	IL	Israël	NO	Norvège	UM	États-Unis mineurs des Îles Outlying
CI	Côte d'Ivoire	IN	Inde	NP	Népal		
CK	Îles Cook	IO	Territoire britannique en océan indien	NR	Nauru	US	États-Unis
CL	Chili			NU	Niue	UY	Uruguay
CM	Cameroun	IQ	Iraq	NZ	Nouvelle-Zélande	UZ	Ouzbékistan
CN	Chine	IR	Iran (République islamique)	OM	Oman	VA	Ville État du Vatican (Saint-Siège)
CO	Colombie	IS	Islande	PA	Panamá		
CR	Costa Rica	IT	Italie	PE	Pérou	VC	Saint-Vincent et les Grenadines
CU	Cuba	JM	Jamaïque	PF	Polynésie française		
CV	Cap-Vert	JO	Jordanie	PG	Papouasie Nouvelle Guinée	VE	Vénézuéla
CX	Îles Christmas	JP	Japon	PH	Philippines	VG	Îles Vierges (Britanniques)
CY	Chypre	KE	Kenya	PK	Pakistan	VI	Îles Vierges (U.S.)
CZ	République tchèque	KG	Kyrgyzstan	PL	Pologne	VN	Viêt Nam
DE	Allemagne	KH	Cambodge	PM	Saint-Pierre-et-Miquelon	VU	Vanuatu
DJ	Djibouti	KI	Kiribati	PN	Pitcairn	WF	Îles Wallis et Futuna
DK	Danemark	KM	Comores	PR	Porto Rico	WS	Samoa
DM	Dominique	KN	Saint-Kitts et Nevis	PT	Portugal	YE	Yémen
DO	République Dominicaine	KP	Corée, République démocratique populaire de	PW	Palau	YT	Mayotte
DZ	Algérie			PY	Paraguay	YU	Yougoslavie
EC	Équateur	KR	Corée, République de	QA	Qatar	ZA	Afrique du Sud
EE	Estonie	KW	Koweït	RE	Réunion	ZM	Zambie
EG	Égypte	KY	Îles Cayman	RO	Roumanie	ZR	Zaïre
EH	Sahara occidental	KZ	Kazakhstan	RU	Fédération de Russie	ZW	

Réglage du système à l'aide de la fenêtre d'affichage

Vous pouvez ajuster les réglages du son et des enceintes de ce système à l'aide de la fenêtre d'affichage.

- Vous pouvez ajuster le réglage du son des enceintes avant ("BAL", "BASS", et "TREBLE") pour chaque source.
- L'ajustement de la taille de enceintes, de la distance des enceintes, "LFE ATT", "CROSS" et "D. COMP" prend effet pour toutes les sources.

IMPORTANT:

Lors de l'utilisation de la télécommande, vérifiez si le sélecteur de mode de télécommande est réglé sur la position correcte:
Réglez-le sur "DVD" pour utiliser autre chose que les commandes RDS.

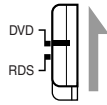

Avant de commencer, rappelez-vous...

- Il y a un temps limite pour réaliser les étapes suivantes. Si le réglage est annulé avant la fin, recommencez à partir de l'étape 1.
- Lors de la sélection de DVD, AUX ou AUX DIGITAL comme source, les réglages des éléments correspondants des menus de choix changent aussi.

A partir de la télécommande UNIQUEMENT:

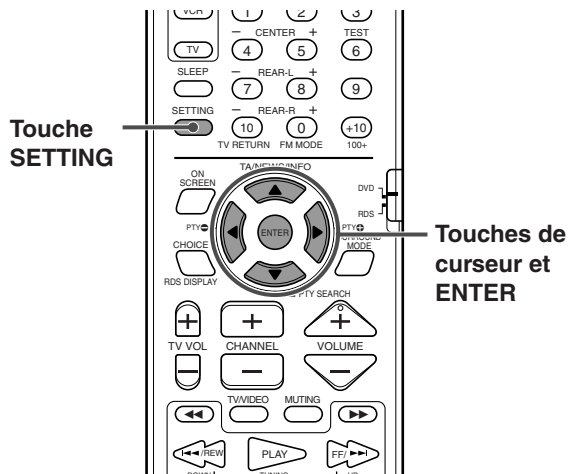

1 Appuyez sur SETTING.

Le dernier élément choisi apparaît sur la fenêtre d'affichage.

Exemple: "BAL" a été choisi.



2 Appuyez répétitivement sur la touche de curseur ▼/▲ pour choisir l'élément que vous souhaitez régler.

Chaque fois que vous appuyez sur la touche, l'élément sur la fenêtre d'affichage change comme suit:

⇒ BAL ⇒ BASS ⇒ TREBLE ⇒ FRNT SP
 ⇒ CNTR SP ⇒ REAR SP ⇒ FRNT D ⇒ CNTR D
 ⇒ REAR D ⇒ CROSS ⇒ LFE ATT. ⇒ D.COMP
 ⇒ (Retour au début)

Référez-vous aux pages correspondantes pour les détails sur les ajustements.

- **BAL** (Balance):
Ajuste la balance entre l'enceinte avant gauche et l'enceinte avant droite. (Voir page 63.)
- **BASS, TREBLE**:
Ajuste le niveau d'accentuation des sons graves et aigus des enceintes avant. (Voir page 63.)

- **FRNT SP** (enceintes avant),
CNTR SP (enceinte centrale),
REAR SP (enceintes arrière):
Choisit la taille de chaque enceinte. (Voir page 64.)
- **FRNT D** (distance des enceintes avant),
CNTR D (distance de l'enceinte centrale),
REAR D (distance des enceintes arrière):
Règle la distance de la position d'écoute aux enceintes. (Voir page 65.)
- **CROSS** (CROSS OVER):
Choisit la fréquence de coupure (transition) du caisson de grave par rapport aux enceintes avant utilisées avec ce système. (Voir page 64.)
- **LFE ATT.:**
Diminue la distorsion des sons graves du caisson de grave lors de la lecture d'un disque Dolby Digital ou DTS Digital Surround. (Voir page 63.)
- **D.COMP** (D. RANGE COMPRESSION):
Permet de profiter d'un son puissant la nuit, même à un faible niveau de volume lors de l'écoute d'un son avec Dolby Digital. (Voir page 63.)

3 Appuyez sur la touche de curseur ◀/▶ pour réaliser l'ajustement.

Exemple:

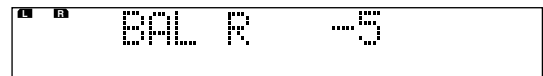

- **BAL**:
"L-21" à "L-1" ⇒ "CENTER" ⇒ "R-1" à "R-21"
- **BASS, TREBLE**:
Dans une plage de -10 à +10 (par pas de 2)
- **FRNT SP, CNTR SP, REAR SP**:
"SML" (petit) ⇒ "LRG" (grand) ⇒ "NO" (néant)
("NO" ne peut pas être choisi pour les enceintes avant.)
- **FRNT D, CNTR D, REAR D**:
Dans une plage de 0,3 m à 9,0 m. (par pas de 0,3 m)
- **CROSS**:
"200 Hz" ⇒ "150 Hz" ⇒ "120 Hz" ⇒ "100 Hz"
⇒ "80 Hz"
- **LFE ATT.:**
"ON" ⇒ "OFF"
- **D.COMP**:
"MID" ⇒ "MAX" ⇒ "OFF"

4 Répétez les étapes 2 et 3 pour régler d'autres éléments.

REMARQUES:

- Si vous avez choisi "SML" pour les enceintes avant, vous ne pouvez pas choisir "LRG" pour l'enceinte centrale et les enceintes arrière.
- Vous pouvez vérifier l'ajustement de vos enceintes en écoutant la tonalité de test. Pour sortir la tonalité de test, appuyez sur SOUND, puis sur TEST. (Voir page 39.)

Commande d'un magnétoscope d'un autre fabricant

En changeant les signaux de télécommande pré-réglés sur ceux d'un autre fabricant, vous pouvez utiliser la télécommande fournie avec ce système pour commander un magnétoscope d'un autre fabricant.

- Vous pouvez aussi commander un téléviseur d'un autre fabricant avec la télécommande fournie avec ce système. (Voir page 20.)
- Lors de la commande d'un magnétoscope d'un autre fabricant, dirigez la télécommande directement sur le capteur de télécommande du magnétoscope. Référez-vous aussi au mode d'emploi fourni avec le magnétoscope.

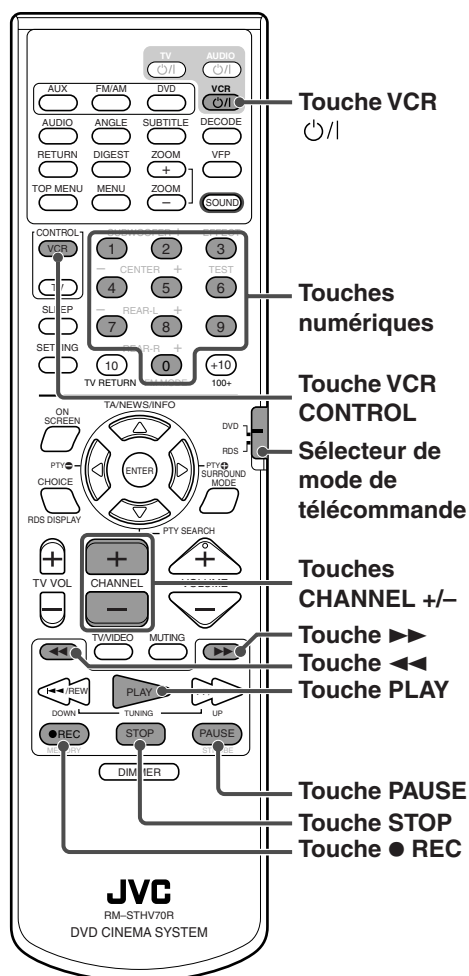

■ Réglage du signal de télécommande pour commander votre magnétoscope

- Vous pouvez commander votre magnétoscope sans régler le signal de télécommande si votre magnétoscope est un magnétoscope JVC.

- 1 Faites glisser le sélecteur de télécommande sur "DVD".
- 2 Maintenez pressée VCR \odot/I .
Maintenez la touche pressée jusqu'à la fin de l'étape 4.
- 3 Appuyez sur VCR CONTROL.
- 4 Appuyez sur les touches numériques (1-9, 0) pour entrer un code de fabricant (2 chiffres).
Référez-vous à la liste ci-dessous pour trouver le code.
Exemples: Pour un magnétoscope Philips, appuyez sur 0, puis sur 1.
Pour un magnétoscope Panasonic, appuyez sur 2, puis sur 1.
- 5 Relâchez VCR \odot/I .
- 6 Essayez de commander votre magnétoscope en appuyant sur VCR \odot/I .

Si votre magnétoscope se met sous ou hors tension, c'est que vous avez entré le code correct.

S'il y a plus d'un code dans la liste pour la marque de votre magnétoscope, essayez-les un par un jusqu'à ce que vous trouviez le bon.

■ Pour commander votre magnétoscope

Vous pouvez utiliser les touches suivantes pour commander le magnétoscope:

- VCR \odot/I :** Met le magnétoscope sous ou hors tension.
- Après appuyer sur VCR CONTROL, vous pouvez utiliser les touches suivantes pour commander votre magnétoscope:
 - PLAY:** Démarre la lecture.
 - STOP:** Arrête les opérations.
 - PAUSE:** Arrête momentanément la lecture.
 - ▶▶:** Avance rapidement la bande vidéo.
 - ◀◀:** Rebobine la bande vidéo.
 - REC:** Appuyez sur cette touche en même temps que sur PLAY pour démarrer l'enregistrement.
Appuyez sur cette touche en même temps que sur PAUSE pour mettre l'appareil en pause à l'enregistrement.
- CHANNEL +/-:** Change les canaux de téléviseur sur le magnétoscope.

Codes de fabricant* pour magnétoscope

Fabricant	Code	Fabricant	Code
JVC	01	Nokia	16
Aiwa	02, 20	Nordmende	17 - 19, 31
Bell+Howell	03, 16	Orion	20
Blaupunkt	04	Panasonic	21
CGM	03, 05, 16	Philips	05, 22
Daewoo	34	Phonola	05
Digital	05	Saba	17 - 19, 23, 31
Fisher	03, 16	Samsung	24, 25
G.E.	06	Sanyo	03, 16
Grundig	07	Sharp	26, 27
Hitachi	08, 09	Siemens	07
Loewe	05, 10, 11	Sony	28 - 30, 35
Magnavox	04, 05	Telefunken	17 - 19, 31, 32
Mitsubishi	12 - 15	Toshiba	33

* Les codes de fabricant sont sujets à changement sans notification. S'ils changent, cette télécommande ne peut pas commander l'appareil.

Afin d'obtenir les meilleures performances possibles de l'appareil, gardez vos disques et le mécanisme propre.

Remarques générales

En général, vous obtiendrez les meilleures performances en gardant propres vos disques et le mécanisme de l'appareil.

- Rangez les disques dans leur boîte et gardez-les dans un meuble ou sur une étagère.

Manipulation des disques



- Retirez les disques de leur boîte en les tenant par les côtés et en appuyant légèrement sur le trou central.
- Ne touchez pas la surface brillante du disque ni ne le tordez.
- Remettez les disques dans leur boîte après utilisation pour éviter tout gondolage.

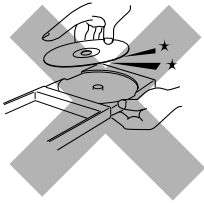

- Faites attention de ne pas rayer la surface du disque quand vous le ranger dans sa boîte.
- Evitez une exposition directe au soleil, à des températures extrêmes et à l'humidité.

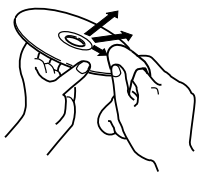

Pour nettoyer les disques

Essuyez les disques avec un chiffon doux en ligne droite du centre vers l'extérieur.

N'UTILISEZ PAS de solvant—tel qu'un nettoyant conventionnel pour disques, un vaporisateur, un diluant ou du benzène— pour nettoyer les disques.

Nettoyage de l'appareil

• Taches sur l'appareil

Doivent être frottées avec un chiffon doux. Si l'appareil est très sale, essuyez-le avec un chiffon légèrement humidifié d'une solution détergente neutre, essorez bien le chiffon et essuyez ensuite l'appareil avec un chiffon sec.

• Puisque l'appareil peut perdre de sa qualité, devenir endommagé ou perdre sa peinture, faites attention aux points suivants.

- NE FROTTEZ PAS avec un chiffon dur.
- NE FROTTEZ PAS trop fort.
- NE FROTTEZ PAS avec un diluant ou du benzène.
- N'APPLIQUEZ PAS de substance volatile telle qu'un insecticide sur l'appareil.
- NE LAISSEZ PAS des objets en caoutchouc ou en plastique en contact prolongé avec l'appareil.
- NE NETTOYEZ PAS le panneau mobile quand il est ouvert.

Guide de dépannage

Utilisez ce tableau pour vous aider à résoudre vos problèmes quotidiens. S'il y a un problème que vous ne pouvez pas résoudre, contactez votre centre de service JVC.

PROBLEME	CAUSE POSSIBLE	SOLUTION
L'appareil ne se met pas sous tension.	Le cordon d'alimentation n'est pas connecté à la prise secteur ou à l'appareil central.	Insérez la fiche dans la prise secteur.
Aucune alimentation n'arrive au caisson de grave.	Le cordon d'alimentation du caisson de grave n'est pas connecté à une prise secteur.	Appuyez sur $\odot/ $ sur l'appareil central ou sur AUDIO $\odot/ $ sur la télécommande pour mettre l'appareil hors tension, insérez la fiche fermement sur une prise secteur et appuyez de nouveau sur $\odot/ $ sur l'appareil central ou sur AUDIO $\odot/ $ sur la télécommande.
	Le câble du système n'est pas connecté.	Connectez le câble du système.
La télécommande ne fonctionne pas.	Elle est trop loin de l'appareil central ou n'est pas en face de lui.	Approchez-vous de l'appareil. (Utilisez la télécommande à une distance de moins de 7 m de l'appareil central.)
	Il y a un obstacle devant la télécommande.	Évitez les obstacles. (Voir page 19.)
	La télécommande n'est pas dirigée sur le capteur de télécommande de l'appareil central ou des autres appareils.	Dirigez la télécommande sur le capteur de télécommande de l'appareil que vous souhaitez commander.
	Le sélecteur de mode de télécommande n'est pas réglé sur la position correcte.	Réglez-le sur la position correcte.
	Les piles sont usées.	Remplacez les piles.
	Les piles ont été insérées à l'envers (+/-).	Insérez les piles correctement.
	La télécommande n'est pas réglée pour commander le lecteur de DVD, le tuner (FM/AM—PO) ou les réglages sonores.	Pour le lecteur de DVD, appuyez d'abord sur DVD avant de réaliser les opérations souhaitées. Pour le tuner, appuyez d'abord sur FM/AM avant de réaliser les opérations souhaitées. Pour utiliser les touches d'ajustement sonore pour ajuster le niveau de sortie des enceintes, appuyez d'abord sur SOUND avant de réaliser les opérations souhaitées.
	Les rayons du soleil tombent directement sur le capteur de télécommande.	Protégez le capteur de télécommande des rayons du soleil.
	Les signaux de télécommande ne sont pas réglés correctement.	Entrez le code de fabricant correct. (Voir pages 20, 71.)
	Aucun son	Le câble du système et/ou les cordons d'enceinte ne sont pas connectés.
Il y a un court-circuit dans les cordons d'enceinte.		Reconnectez le cordon d'enceinte.
Le cordon audio n'est pas connecté correctement à AUX IN et/ou DIGITAL IN.		Connectez le cordon correctement. (Voir page 14.)
Une source incorrecte a été choisie.		Choisissez une source correcte. (Voir page 22.)
Le son est coupé.		Appuyez sur MUTING pour annuler la mise en sourdine.
Le mode de décodage n'est pas réglé correctement.		Choisissez le mode de décodage correct. (Voir page 25.)

PROBLEME	CAUSE POSSIBLE	SOLUTION
Le son ne sort que d'une enceinte avant.	Le cordon d'enceinte n'est pas connecté correctement.	Connectez le cordon correctement. (Voir page 13.)
	La balance gauche-droite n'est pas réglée correctement.	Ajustez la balance correctement. (Voir pages 63 et 70.)
Aucun son de l'enceinte centrale et/ou des enceintes arrière.	Le réglage de l'enceinte est incorrect.	Faites le réglage correctement. (Voir pages 64 et 70.)
Le système ne fonctionne pas correctement.	Un orage ou du bruit électronique interfère avec le fonctionnement du micro-ordinateur.	Mettez l'appareil hors tension, débranchez puis rebranchez la fiche d'alimentation de la prise secteur.
	L'appareil a été amené dans un endroit froid juste après avoir commencé à chauffer la pièce et de l'humidité s'est formée dans l'appareil.	Mettez l'appareil hors tension et laissez-le pendant quelques heures avant de le remettre sous tension.
Aucune image n'est affichée sur l'écran du téléviseur.	Le cordon vidéo ou le câble Péritel n'est pas connecté correctement.	Connectez le cordon correctement. (Voir page 10.)
	Le sélecteur RGB-Y/C n'est pas réglé correctement.	Régalez-le correctement selon la connexion et le téléviseur. (Voir page 10.)
	L'entrée du téléviseur choisie est incorrecte.	Choisissez l'entrée du téléviseur correcte.
	Le disque ne peut pas être reproduit.	Utilisez un disque compatible. (Voir page 6.)
Un disque ne peut pas être reproduit.	Le code de région du système et du disque ne sont pas compatibles.	Remplacez le disque. (Voir page 6.)
	La censure parentale est en service.	Entrez le code pour changer le niveau de censure parentale. (Voir page 68.)
Un disque ne peut pas être reproduit et "0:00" est affiché sur la fenêtre d'affichage.	Le disque est inséré en inversant la face imprimée et la face avec les données.	Insérez le disque correctement. (Voir page 28.)
	Le disque inséré ne peut pas être reproduit.	Remplacez le disque. (Voir page 6.)
L'image et le son sont déformés.	Le disque est rayé ou sale.	Remplacez ou nettoyez le disque. (Voir page 72.)
	Un magnétoscope est connecté entre l'appareil central et le téléviseur.	Connectez l'appareil central directement au téléviseur.
L'image ne correspond pas au format du téléviseur.	"TYPE MONITEUR" n'est pas réglé correctement.	Régalez le type de moniteur correctement. (Voir page 62.)
	Le téléviseur n'est pas réglé correctement.	Régalez le téléviseur correctement.
Aucun sous-titre n'apparaît sur l'écran du téléviseur bien que vous ayez choisi la langue des sous-titres initiale.		Certains DVD sont programmés pour ne jamais afficher de sous-titre initialement. Si cela se produit, appuyez sur SUBTITLE sur la télécommande après avoir démarré la lecture. (Voir page 45.)
La langue audio est différente de celle que vous avez choisie comme langue audio initiale.		Certains DVD sont programmés pour toujours utiliser, initialement, la langue originale. Si cela se produit, appuyez sur AUDIO sur la télécommande après avoir démarré la lecture. (Voir page 46.)

Générale

Lecture de DVD

Guide de dépannage

	PROBLEME	CAUSE POSSIBLE	SOLUTION
Lecture MP3	Un disque ne peut pas être reproduit.	Aucun fichier MP3 n'est enregistré.	Remplacez le disque.
		Les fichiers MP3 n'ont pas d'extension de fichier—.mp3, .Mp3, .mP3 ou .MP3 dans leur nom.	Ajoutez une extension—.mp3, .Mp3, .mP3 ou .MP3 au nom du fichier. (Voir page 55.)
		Les fichiers MP3 ne sont pas enregistrés dans un format compatible avec ISO 9660 Niveau 1 ou 2.	Remplacez le disque. (Enregistrez les fichiers MP3 en utilisant un logiciel compatible.)
	Les fichiers MP3 ne sont pas reproduits, mais les fichiers JPEG le sont à leur place.	MP3/JPEG est réglé sur "JPEG".	Quand des fichiers MP3 et JPEG sont enregistrés sur un même disque, réglez sur "MP3" pour reproduire les fichiers MP3. (Voir page 62.)
	L'affichage de commande MP3 apparaît sur le téléviseur mais aucune opération ne peut être effectuée.	Aucun fichier MP3 ou JPEG n'est enregistré sur le disque ou le disque n'est pas compatible (CD-ROM par exemple).	Remplacez le disque. (Voir page 6.)
Lecture JPEG	Un disque ne peut pas être reproduit.	Aucun fichier JPEG n'est enregistré.	Remplacez le disque.
		Les noms de fichiers JPEG ne possèdent pas l'extension de fichier correcte.	Ajoutez l'extension de fichier—.jpg, .jpeg, .JPG, .JPEG ou n'importe quelle combinaison de majuscules et minuscules (telle que ".Jpg")—aux noms de fichiers. (Voir page 57.)
		Les fichiers JPEG ne sont pas enregistrés dans un format compatible avec ISO 9660 Niveau 1 ou 2.	Remplacez le disque. (Enregistrez les fichiers JPEG en utilisant un logiciel compatible.)
	Les fichiers JPEG ne sont pas reproduits, mais les fichiers MP3 le sont à leur place.	MP3/JPEG est réglé sur "MP3".	Quand des fichiers MP3 et JPEG sont enregistrés sur un même disque, réglez sur "JPEG" pour reproduire les fichiers JPEG. (Voir page 62.)
FM/AM	Une émission est difficile à entendre à cause du bruit.	Les antennes sont déconnectées.	Reconnectez les antennes correctement et fermement.
		L'antenne cadre AM (PO) est trop près de l'appareil central.	Changez la position et la direction de l'antenne cadre AM (PO).
		L'antenne FM fournie n'est pas correctement étendue et positionnée.	Etendez l'antenne FM dans la meilleure position possible.
		Le mode Beat Cut n'est pas réglé correctement lors de l'écoute d'une station AM (PO).	Essayez de changer le mode Beat Cut. (Voir page 32.)
	Bruit statique continu pendant les émissions FM.	Le signal reçu est trop faible.	Connectez une antenne extérieure (voir page 11) ou contactez votre revendeur.
La station est trop éloignée.		Choisissez une autre station.	
Autres	Le système se met soudainement tout seul hors tension.	La minuterie d'arrêt ou la fonction de mise en attente automatique est en service.	Mettez la fonction hors service. (Voir pages 24 et 66.)
	Les indications sur le panneau mobile sont affichées à l'envers.	Le sélecteur DISP.SET n'est pas réglé correctement.	Réglez-le correctement. (Voir page 8.)

REMARQUE:

Les problèmes peuvent être causés par les appareils connectés au système. Veuillez lire aussi attentivement les modes d'emploi des appareils connectés.

Boîte aux lettres

Une méthode d'affichage des images de film au centre d'un téléviseur 4:3 sans qu'aucune partie de l'image ne soit effacée, mais en plaçant des bandes noires en haut et en bas de l'écran. Ce nom a été choisi parce que la forme de l'image sur l'écran rappelle la fente d'une boîte aux lettres.

Censure parentale

Une caractéristique de ce système qui permet de déterminer automatiquement si la reproduction d'un DVD particulier doit être autorisée, à l'aide du niveau de censure parentale (une mesure des scènes indésirables, etc. d'un point de vue éducatif) réglé au préalable sur ce système par l'utilisateur; si le niveau du DVD est moins restrictif que celui réglé par l'utilisateur, il sera reproduit.

Chapitre

Fait référence aux chapitres individuels compris dans un titre.

Code de région

Un système permettant aux disques d'être reproduits uniquement dans des régions préalablement décidées. Tous les pays du monde sont divisés en six régions, chaque région étant identifiée par un code de région (ou numéro de région) spécifique. Si le code de région donné à un disque comprend un numéro correspondant au code de région d'un lecteur, le lecteur peut reproduire le disque.

Commande de lecture (PBC)

Fait référence au signal enregistré sur les CD vidéo ou SVCD permettant de commander leur reproduction. En utilisant les écrans de menu enregistrés sur un CD vidéo ou un SVCD compatible PBC, vous pouvez profiter des disques interactifs et de ceux qui possèdent une fonction de recherche.

Format d'image

Le rapport entre la taille verticale et horizontale de l'image affichée. Le rapport horizontal/vertical des téléviseurs ordinaires est de 4:3 et celui des écrans large de 16:9.

Fréquence d'échantillonnage

Fréquence d'un échantillon de données lors de la conversion de données analogiques en données numériques. La fréquence d'échantillonnage représente numériquement combien de fois le signal original est échantillonné par seconde.

JPEG

C'est un système de compression de données pour images fixes mis au point par le groupe "Joint Photographic Expert Group" et qui offre une légère diminution de la qualité de l'image en échange du taux de compression élevé.

Linear PCM (PCM: Pulse Code Modulation)

Un système permettant la conversion d'un signal sonore analogique en un signal numérique pour traitement ultérieur, sans compression de données dans la conversion.

Menu de disque

Un affichage sur l'écran préparé pour permettre la sélection d'images, sons, sous-titres, multi-angles, etc. enregistrés sur un DVD.

MP3

MP3 est l'abréviation de Motion Picture Experts Group 1 (ou MPEG-1) Audio Layer 3 (Norme MPEG 1 de niveau 3). MP3 est un simple format de fichier avec compression des données. En utilisant le format MP3, un CD-R ou un CD-RW peut contenir 10 fois plus de données qu'un CD ordinaire.

Multi-angle

En enregistrant plusieurs scènes en même temps sur un même titre, l'utilisateur peut choisir l'angle de vue qu'il préfère. Cette fonction s'appelle la fonction multi-angle.

Multicanaux

Les DVD sont spécifiés pour avoir chaque plage sonore constituée par une piste sonore. Multicanaux faire référence à une structure du son avec trois canaux ou plus.

Multilingue

Quand un titre est créé pour prendre en charge plusieurs langues, il est appelé généralement un titre multilingue.

Signal vidéo composite

C'est un signal vidéo composé de trois types de signaux combinés: un signal d'image composé d'un signal de luminance et de chrominance utilisant une technique de multiplication de fréquence; un signal en salve fournissant la base pour la reproduction couleur; et un signal de synchronisation.

Surround

Un système permettant de créer des champs sonores tridimensionnels très réalistes en disposant plusieurs enceintes autour de l'auditeur.

Vitesse de transfert

La vitesse de transfert de données numériques. Normalement elle se mesure en baud par seconde. Le système DVD utilise une vitesse de transfert variable pour plus d'efficacité.

Spécifications

■ Appareil central (XV-THV70R)

Section audio

Distorsion harmonique totale 0,02 %
REMARQUE: Cette valeur est mesurée pour référence à CONNECTOR du cordon du système.

Sensibilité d'entrée audio/Impédance (à 1 kHz)

Entrée analogique:
AUX IN : 290 mV/47 k Ω

Entrée numérique*:
DIGITAL IN (OPTICAL): -21 dBm à -15 dBm
(660 nm \pm 30 nm)

* Correspondant à Linear PCM, Dolby Digital et DTS Digital Surround (avec une fréquence d'échantillonnage— 32 kHz, 44,1 kHz, 48 kHz)

Section vidéo

Système de couleur: PAL
Résolution horizontale: 500 lignes
Rapport signal/bruit: 66 dB
(Signal composite quand "RGB" est choisi)
Niveau de sortie
Composite: 1,0 V(c-c)/75 Ω
S-vidéo-Y: 1,0 V(c-c)/75 Ω
S-vidéo-C: 0,286 V(c-c)/75 Ω

Section du tuner

Plage d'accord
FM: 87,50 MHz – 108,00 MHz
AM (PO): 522 kHz – 1 629 kHz

Général

Alimentation: Secteur 230 V \sim , 50 Hz
Consommation: 23 W (pendant le fonctionnement)
1,7 W (en mode d'attente)
Dimensions** (L x H x P): 325 mm x 86 mm x 237 mm
Masse**:
2,95 kg

** Sans le socle et les pieds

Dimensions pour l'installation

Installation verticale

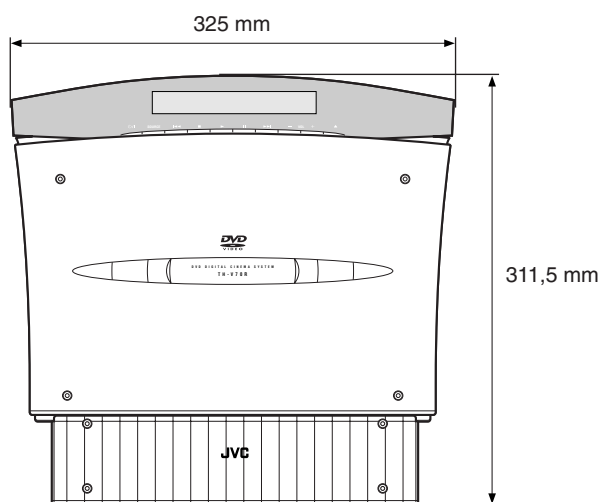

(Sur un mur)

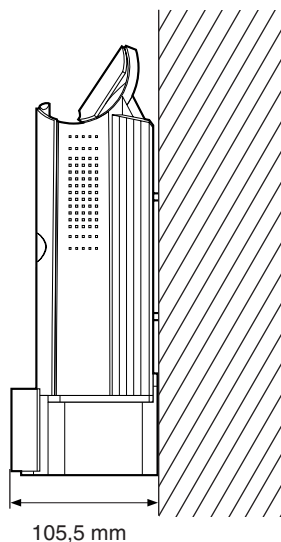

(Avec les pieds)

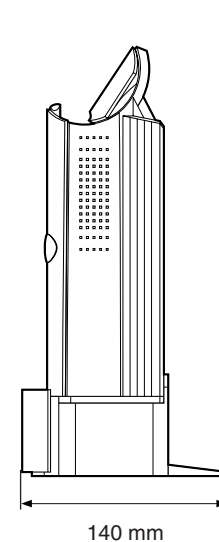

Installation horizontale

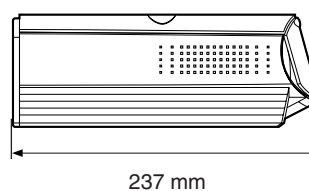
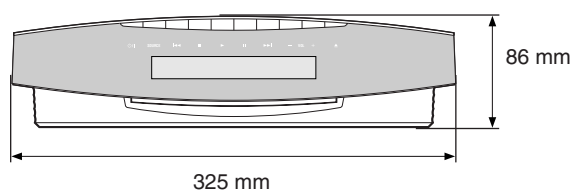

■ Caisson de grave (SP-PWV70)

Section de l'amplificateur

Avant/centre/arrière:	30 W par canal, RMS à 4 Ω à 1 kHz, avec 10 % de distorsion harmonique totale.
Caisson de grave:	140 W, RMS à 4 Ω à 100 Hz, avec 10 % de distorsion harmonique totale.
Haut-parleur:	20 cm Acoustique à évent accordé, blindé magnétiquement
Alimentation:	Secteur 230 V \sim , 50 Hz
Consommation:	120 W (fonctionnement) 0 W (attente)
Plage de fréquence:	25 Hz à 200 Hz
Dimensions (L x H x P):	240 mm x 435 mm x 496 mm
Masse:	16,5 kg

■ Enceintes satellites (SP-XSV70)

Haut-parleur:	7 cm x 4 cm Acoustique à évent accordé, blindé magnétiquement
Capacité de puissance soutenue:	30 W
Impédance:	4 Ω
Plage de fréquence:	95 Hz à 20 kHz
Dimensions (L x H x P):	68 mm x 134 mm x 109 mm
Masse:	410 g

■ Enceinte centrale (SP-XCV70)

Haut-parleur:	7 cm x 4 cm Acoustique à évent accordé, blindé magnétiquement
Capacité de puissance soutenue:	30 W
Impédance:	4 Ω
Plage de fréquence:	90 Hz à 20 kHz
Dimensions (L x H x P):	153 mm x 70 mm x 109 mm
Masse:	430 g

■ Accessoires

Télécommande (1)	
Piles (2)	
Socle (1) (pour l'appareil central)	
Pieds (2) (pour le socle)	
Antenne FM (1)	
Antenne cadre AM (PO) (1)	
Cordon d'alimentation (1)	
Cordon du système (1)	
Cordon vidéo (1)	
Cordons d'enceinte	
5 m (3):	Pour l'enceinte avant gauche, l'enceinte avant droite et l'enceinte centrale
10 m (2):	Pour l'enceinte arrière gauche et l'enceinte arrière droite
	(La longueur des cordons d'enceinte ci-dessus est approximative.)
Support mural d'enceinte (2)	
Vis	
	Pour le socle (1)
	Pour le support mural d'enceinte (2)
Modèle en papier (1)	

La conception et les spécifications sont sujettes à changement sans notification.

Inhoudsopgave

Introductie	2	Geavanceerde bediening	41
Opmerkingen voor het systeem	2	Gebruik van de in-beeldstaaf	41
Controleren van de bijgeleverde accessoires	2	Tonen van de in-beeldstaaf	41
Namen van onderdelen en regelaars	3	Basisbediening met de in-beeldstaaf	42
Meer over discs	6	Veranderen van de tijdinformatie	42
Afspeelbare discs	6	Opzoeken van een gewenste scène met het discmenu ...	43
Discstructuur	7	Opzoeken van een gewenste scène met het DVD-menu ...	43
Playback Control functie (PBC)	7	Opzoeken van een gewenste scène van het Video CD/SVCD menu met PBC	43
Starten	8	Kiezen van de camerahoek van een DVD	44
Instellen van de DISP.SET schakelaar	8	Kiezen van een camerahoek	44
Indien het centrale toestel verticaal wordt geplaatst	9	Tonen van alle camerahoeken op de TV	45
Aansluiten	10	Veranderen van de taal voor de ondertitels en het geluid	45
Aansluiten van een TV	10	Kiezen van de taal voor de ondertitels	45
Aansluiten van de antennes voor FM en AM (MW)	11	Kiezen van de taal voor het geluid	46
Aansluiten van de subwoofer met eigen circuit	12	Kiezen van het audiokanaal	47
Aansluiten van de satelliet-luidsprekers	12	Weergave vanaf een bepaald punt op de disc	48
Aansluiten van een analoog component	14	Opzoeken van een gewenst hoofdstuk met de in-beeldstaaf	48
Aansluiten van een digitaal component	14	Opzoeken van een gewenst punt door de tijd in te voeren	49
Aansluiten van het netsnoer	15	Opzoeken van een gewenste scène vanuit digest-display	49
Opvangen van de apparatuur aan de muur	16	Speciale beeldweergave	50
Bevestigen van de achterluidsprekers aan de muur	16	Beeld-voor-beeld weergave	50
Bevestigen van de AM (MW) ringantenne aan de muur ..	16	Achtereenvolgend tonen van stilbeelden	50
Bevestigen van het centrale toestel aan de muur	17	Slow-motion (vertraagde) weergave	51
Gebruik van de afstandsbediening	19	In- en uitzoomen	51
Plaatsen van batterijen in de afstandsbediening	19	Veranderen van de VFP instelling	52
Bediening van het systeem met de afstandsbediening ...	19	Veranderen van de volgorde van fragmenten	53
Gebruik van de afstandsbediening voor bediening van de TV	20	Weergave in de gewenste volgorde	53
Basisbediening	21	Weergave van fragmenten in een willekeurige volgorde ...	53
In- en uitschakelen van het systeem	21	Herhaalde weergave	54
Kiezen van de af te spelen bron	22	Herhalen van de huidige titel, het hoofdstuk of alle fragmenten	54
Instellen van het volume	22	Herhalen van een gewenst gedeelte	54
Tijdelijk dempen van het geluid	23	Weergave van MP3 disc	55
Instellen van de helderheid	24	Weergave van JPEG disc	57
Uitschakelen van de stroom met de timer	24	Instellen van voorkeuren voor DVD	59
Veranderen van de decodeerfunctie	25	Gebruik van de keuzemenu's	59
Instellen van de subwoofer	26	Keuzemenu's	59
Basisweergave	27	Basisbediening met de keuzemenu's	60
Plaatsen en verwijderen van een disc	27	LANGUAGE menu	61
Pauzeren van de weergave	28	PICTURE menu	62
Geheel stoppen van de weergave	29	AUDIO menu	63
Terugzetten van weergavepositie tijdens DVD-weergave	29	SPK. SETTING menu	64
Opzoeken van een bepaald punt	30	OTHERS menu	66
Opzoeken van het begin van een gewenst hoofdstuk of fragment	30	Beperken van weergave met het kinderslot (Parental Lock)	67
Opzoeken van een bepaald punt met gebruik van de cijfertoetsen	30	Instellen van het kinderslot	67
Tunerbediening	31	Veranderen van de instelling van het kinderslot	68
Handmatig afstemmen op zenders	31	Tijdelijk annuleren van het kinderslot	68
Gebruik van voorkeurzenders	31	Instellen van het systeem via het displayvenster	70
Kiezen van de FM-ontvangstfunctie	32	Bediening van videorecorders van andere merken	71
Onderdrukken van ruis bij een AM (MW) uitzending	32	Onderhoud	72
Gebruik van RDS (Radio Data System) voor ontvangst van FM-zenders	33	Oplossen van problemen	73
Opzoeken van een programma met PTY-codes	34	Termen	76
Tijdelijk overschakelen naar een gewenst programma ...	35	Technische gegevens	77
Voor realistische geluidsvelden	37		
Dolby Surround	37		
DTS Digital Surround	37		
DAP (Digital Acoustic Processor) functies	38		
All Channel Stereo	38		
Kiezen van de surroundfunctie	39		
Gebruik van Dolby Pro Logic II, Dolby Digital en DTS Digital Surround	39		
Gebruik van DAP-functies en All Channel Stereo	40		

Opmerkingen voor het systeem

Belangrijke waarschuwingen

Installeren van het systeem

- Kies een plaats die vlak, droog en niet te heet en niet te koud (met een temperatuur tussen 5°C en 35°C).
- Zorg voor voldoende afstand tussen het systeem en de TV.
- Gebruik het systeem niet op plaatsen die aan trillingen onderhevig zijn.

Netsnoer

- Raak het netsnoer niet met natte handen aan!
- Met de stekker (van het centrale toestel) in het stopcontact gestoken, wordt altijd een kleine hoeveelheid stroom (1,7 Watt) gebruikt.
- Gebruik altijd de stekker en trek niet aan het snoer wanneer u het netsnoer van het stopcontact wilt ontkoppelen.

Voorkomen van een onjuiste werking van het systeem

- Er bevinden zich geen door de gebruiker te repareren onderdelen in het systeem. Trek de stekker uit het stopcontact en raadpleeg de plaats van aankoop indien er iets mis is met het systeem.
- Steek geen metalen voorwerpen in het systeem.
- Stoot niet tegen het bewegende paneel wanneer het is geopend.
- Een 8 cm disc ("single") kan niet met dit systeem worden afgespeeld. (Probeer niet een 8 cm disc met een adapter te plaatsen. Het systeem wordt hierdoor namelijk beschadigd.)
- Gebruik geen in de handel verkrijgbare discs met afwijkende formaten (bijvoorbeeld hartvormig, bloemvormig of credit cards, etc.), daar dergelijke discs het systeem beschadigen.
- Gebruik geen disc waarop plakband, stickers of lijm zit, daar dergelijke discs het systeem beschadigen.

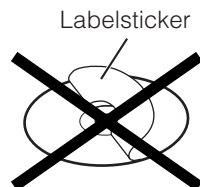
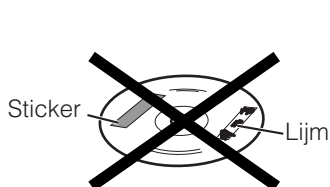

Opmerking aangaande auteursregisterwetten

Controleer de auteursregisterwetten in uw land alvorens een DVD Video, Super Video CD (SVCD), Video CD of Audio CD op te nemen. Opname van materiaal dat door auteursrechten is beschermd, is mogelijk illegaal.

Opmerking aangaande kopieerbeschermingssysteem

DVD Video discs zijn door het kopieerbeschermingssysteem beschermd. Indien u het systeem direct met uw videorecorder verbindt, zal het kopieerbeschermingssysteem worden geactiveerd en de beelden mogelijk niet juist worden weergegeven.

Veiligheidsvoorzorgen

Vermijd vocht, water en stof

Installeer het systeem niet op vochtige of stoffige plaatsen.

Vermijd hoge temperaturen

Stel het systeem niet aan het directe zonlicht bloot en plaats niet vlakbij de verwarming.

Indien u lang afwezig bent

Trek de stekker uit het stopcontact wanneer u bijvoorbeeld op vakantie gaat of voor langere tijd van huis bent.

Blokkeer de ventilatie niet

Het systeem wordt mogelijk beschadigd indien de ventilatie wordt geblokkeerd.

Verzorging van de behuizing

Gebruik een zachte doek en volg de aanwijzingen van chemisch-behandelde doeken voor het reinigen van het systeem. Gebruik beslist geen benzine, thinner of andere vluchtige oplosmiddelen met ingebrip van desinfecterende middelen. Dit soort middelen kan namelijk de behuizing vervormen of de kleur aantasten.

- Reinig het bewegende paneel niet wanneer het is geopend.

Indien er water in het systeem komt

Schakel het systeem direct uit en trek de stekker uit het stopcontact. Raadpleeg vervolgens de plaats van aankoop. Het gebruik van het systeem wanneer er vloeistof in is gekomen, kan een elektrische schok of brand tot gevolg hebben.

Controleren van de bijgeleverde accessoires

Controleer dat u alle hieronder beschreven accessoires heeft. Het aantal van iedere accessoire wordt tussen haakjes aangegeven.

Raadpleeg direct de plaats van aankoop indien er iets ontbreekt.

- Afstandsbediening (1)
- Batterijen (2)
- Standaard (1) (voor het centrale toestel)
- Pootjes (2) (voor de standaard)
- FM-antenne (1)
- AM (MW) ringantenne (1)
- Netsnoer (1)
- Systeemsnoer (1)
- Videosnoer (1)
- Luidsprekersnoeren
 - 5 m (3): Voor de luidsprekers linksvoor, rechtsvoor en midden.
 - 10 m (2): Voor de luidsprekers linksachter en rechtsachter. (De lengte van de luidsprekersnoeren zijn bij benadering.)
- Luidsprekerbeugels (2)
- Schroeven
 - Voor de standaard (1)
 - Voor de luidsprekerbeugels (2)
- Papierpatroon (1) (voor het bevestigen van het centrale toestel aan de muur)

Namen van onderdelen en regelaars

Zie de tussen haakjes aangegeven bladzijden voor details.

Centrale toestel

Voorpaneel

Verticaal geplaatst (met DISP.SET op "V" gesteld)

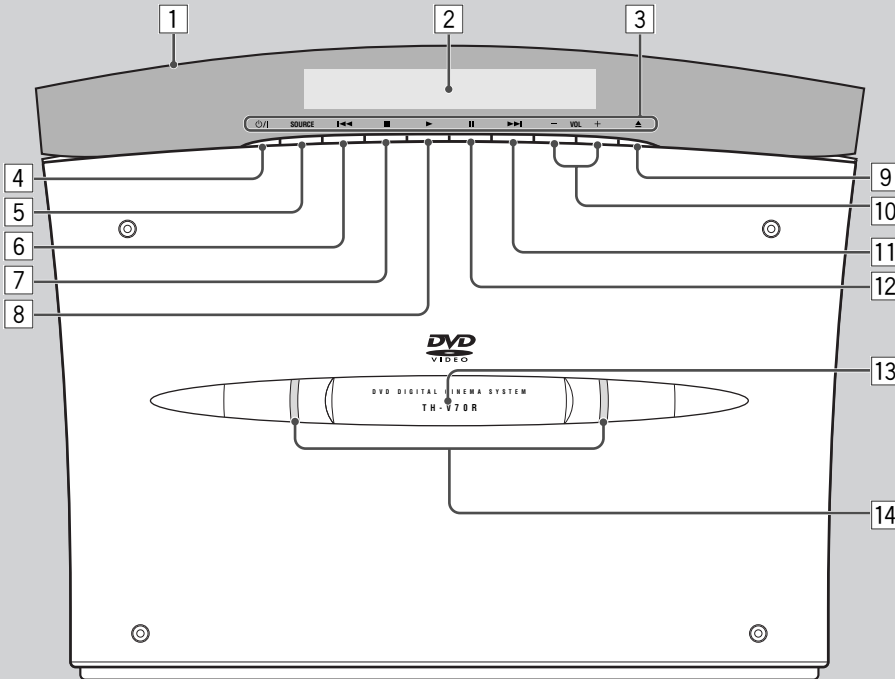

Voorpaneel

- 1 Bewegend paneel (21)
- 2 Displayvenster
- 3 Toetsnaam-indicators (21)
- 4 $\odot/|$ toets (21)
- 5 SOURCE toets (22)
- 6 \lll (achteruit verspringen) toets (30)
- 7 \blacksquare (stop) toets (29)
- 8 \blacktriangleright (weergave) toets (29)
- 9 \blacktriangle (open/dicht) toets (27)
- 10 VOLUME +/- toetsen (22)
- 11 \ggg (vooruit verspringen) toets (30)
- 12 $\|\$ (pauze) toets (28, 50)
- 13 Afstandsbedieningssensor (19)
- 14 Verlichtingslampjes (21)

Horizontaal geplaatst (met DISP.SET op "H" gesteld)

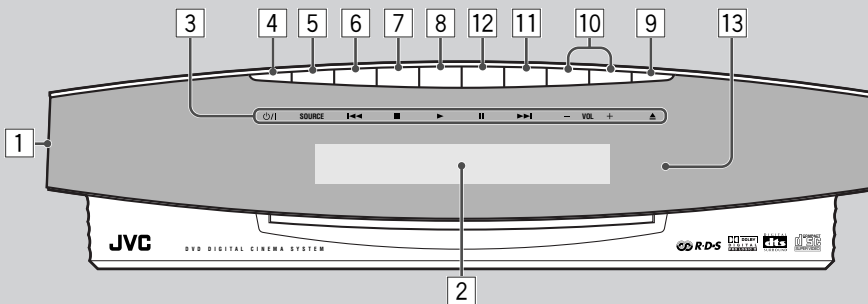

Achterpaneel

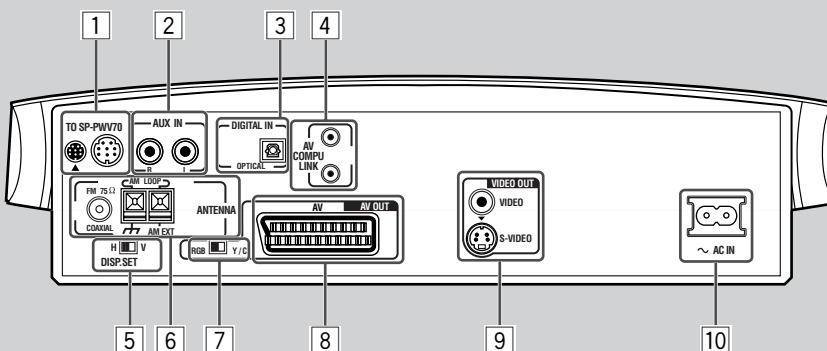

Achterpaneel

- 1 Systemsnoeraansluiting (12)
- 2 AUX IN aansluitingen (14)
- 3 DIGITAL IN aansluiting (14)
- 4 AV COMPU LINK aansluitingen (Deze aansluitingen zijn voor het gebruik in de toekomst. Op het moment worden ze niet gebruikt.)
- 5 DISP.SET (Display-instel) schakelaar (8)
- 6 ANTENNA aansluitingen (11)
- 7 RGB-Y/C schakelaar (10)
- 8 AV OUT (SCART) aansluiting (10)
- 9 VIDEO OUT aansluitingen (10) VIDEO, S-VIDEO
- 10 \sim AC IN netsnoeraansluiting (15)

Displayvenster

Verticaal geplaatst (met DISP.SET op "V" gesteld)

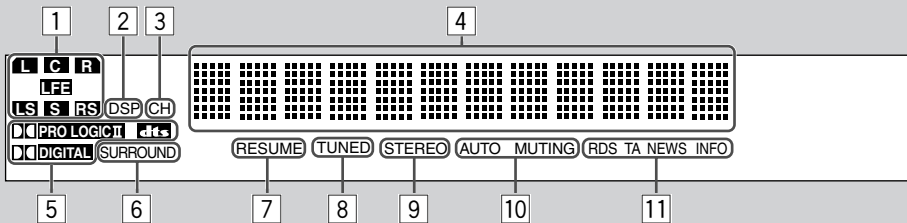

Horizontaal geplaatst (met DISP.SET op "H" gesteld)

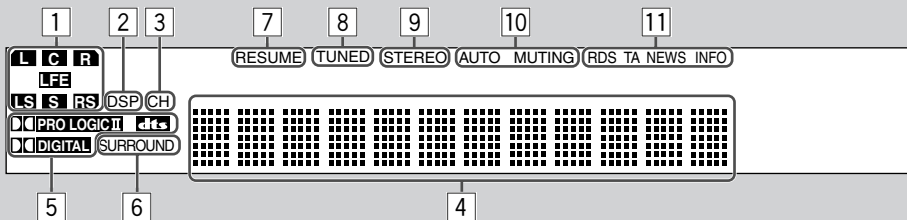

Displayvenster

- 1 Signaalindicators (38)
- 2 DSP indicator (38)
- 3 CH indicator (32)
- 4 Hoofddisplay
- 5
 - PRO LOGIC II indicator (37)
 - Digitaal signaalmaatindicators (37) DOLBY DIGITAL en DTS
- 6 SURROUND indicator (40)
- 7 RESUME indicator (29)
- 8 TUNED indicator (31)
- 9 STEREO indicator (31, 32)
- 10 AUTO MUTING indicator (32)
- 11 RDS ontvangstfunctie-indicators RDS (33) TA, NEWS, INFO (35)

* Deze gebruiksaanwijzing beschrijft de bedieningen met gebruik van afbeeldingen van het displayvenster wanneer het centrale toestel verticaal is geplaatst (met DISP.SET op "V" gesteld).

Subwoofer met eigen circuit

Achter

Voor

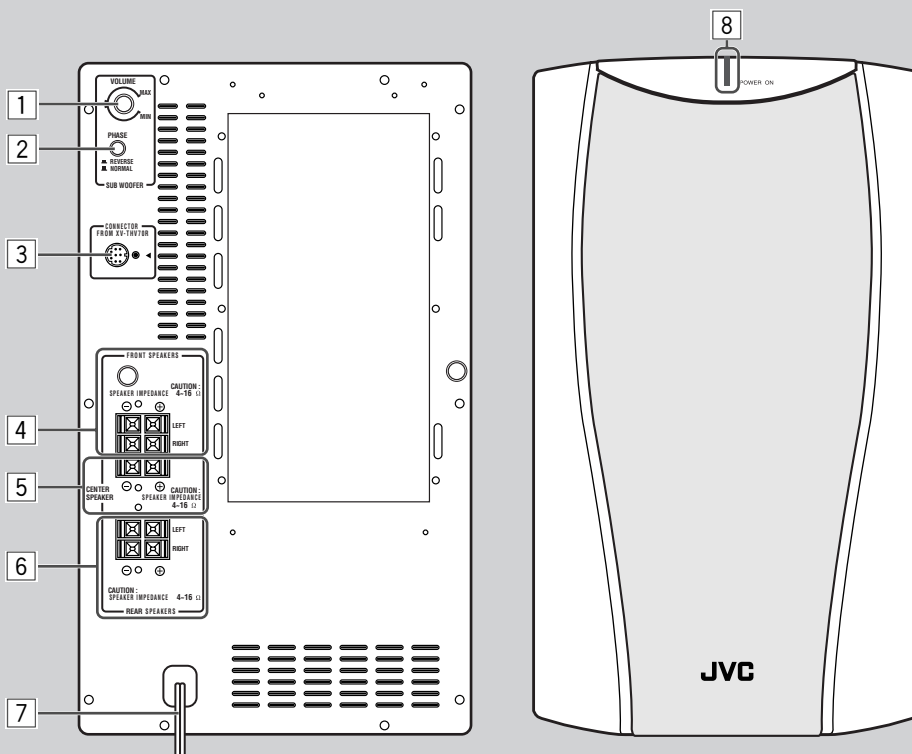

Subwoofer met eigen circuit

- 1 VOLUME regelaar (26)
- 2 PHASE toets (26)
- 3 Systeemsnoeraansluiting (12)
- 4 FRONT SPEAKERS aansluitingen (13)
- 5 CENTER SPEAKER aansluitingen (13)
- 6 REAR SPEAKERS aansluitingen (13)
- 7 Netsnoer (15)
- 8 POWER ON lampje (22)

Afstandsbediening

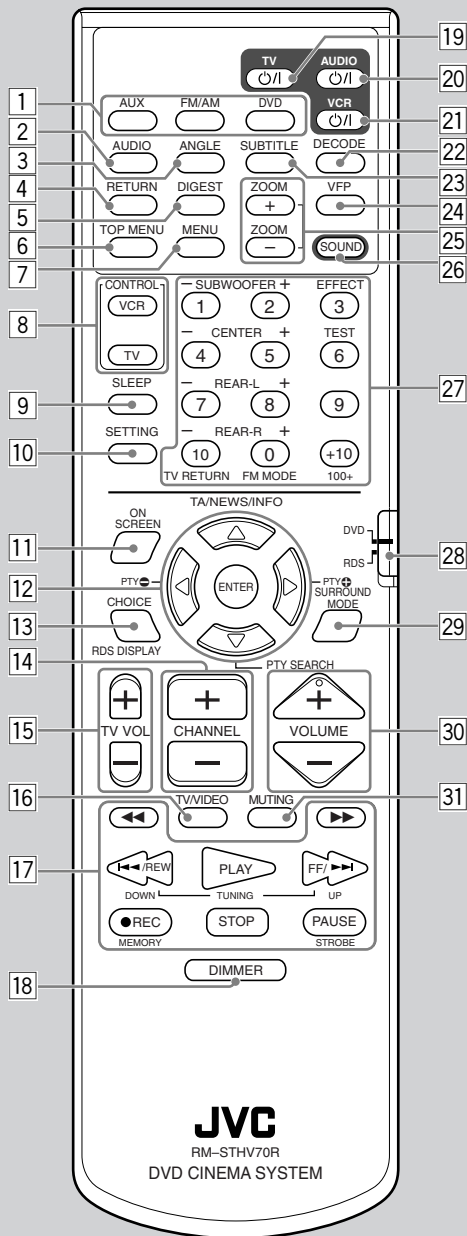

Afstandsbediening









- 1 Bronkeuzetoetsen (22)
AUX, FM/AM, DVD
- 2 AUDIO toets (46, 47)
- 3 ANGLE toets (44, 45)
- 4 RETURN toets (43)
- 5 DIGEST toets (49)
- 6 TOP MENU toets (43)
- 7 MENU toets (43, 58)
- 8 CONTROL toetsen
VCR (71), TV (20)
- 9 SLEEP toets (24)
- 10 SETTING toets (70)
- 11 ON SCREEN toets (41)
- 12 ENTER toets
◀/▶/▲/▼ cursortoetsen
Bedieningstoetsen voor RDS
PTY ⊕ (34), PTY ⊖ (34), TA/NEWS/INFO (35),
PTY SEARCH (34)
- 13 CHOICE toets (60, 67)
RDS DISPLAY toets (33)
- 14 CHANNEL +/- toetsen (20, 71)
- 15 TV VOL +/- toetsen (20)
- 16 TV/VIDEO toets (20)
- 17 Bedieningstoetsen
◀◀, ▶▶ (30, 51)
◀◀/REW (TUNING DOWN) (30, 31, 55, 57)
PLAY (29, 50, 55, 57)
FF/▶▶ (TUNING UP) (30, 31, 55, 57)
● REC (MEMORY) (31, 71)
STOP (29, 55, 57)
PAUSE (STROBE) (28, 50, 55, 57)
- 18 DIMMER toets (24)
- 19 TV ⏻ toets (20)
- 20 AUDIO ⏻ toets (21)
- 21 VCR ⏻ toets (71)
- 22 DECODE toets (25)
- 23 SUBTITLE toets (45)
- 24 VFP toets (52)
- 25 ZOOM +/- toetsen (51, 57)
- 26 SOUND toets (39, 40)
- 27 • Cijfertoetsen
• Geluidinsteltoetsen (26, 39, 40)
SUBWOOFER +/-, CENTER +/-, REAR-L +/-,
REAR-R +/-
• EFFECT toets (40)
• TEST toets (39)
• FM MODE toets (32)
- 28 Afstandsbediening-functieschakelaar
- 29 SURROUND MODE toets (39)
- 30 VOLUME +/- toetsen (22)
- 31 MUTING toets (23)

Afspelbare discs

Dit systeem is ontworpen voor weergave van de volgende discs:
DVD Video, Video CD, Super Video CD (SVCD), Audio CD, CD-R en CD-RW.

- Dit systeem kan tevens MP3 bestanden en JPEG bestanden afspelen die op een CD-R en CD-RW zijn opgenomen. Zie "Weergave van MP3 disc" op bladzijde 55 voor meer informatie over MP3, en "Weergave van JPEG disc" op bladzijde 57 voor informatie over JPEG.
- DVD Video wordt in deze gebruiksaanwijzing gewoon DVD genoemd.

Discs die u kunt afspelen:

Disctype	DVD	Video CD	SVCD	Audio CD	CD-R	CD-RW
Markering (Logo)	 	 	 			
Videoformaat	PAL			_____	_____	_____
Regiocodenummer*	2 ALL	_____	_____	_____	_____	_____

- De volgende discs kunnen niet worden afgespeeld:
 - DVD Audio, DVD-ROM, DVD-RAM, DVD-R, DVD-RW, CD-ROM, CD-I, (CD-I Ready), Photo CD, etc.
 - Door dit soort discs af te spelen, zal ruis worden gereproduceerd en de luidsprekers mogelijk worden beschadigd.
 - 8 cm disc ("single")
 - Een 8 cm disc kan niet met dit systeem worden afgespeeld. (Probeer niet een 8 cm disc met een adapter te plaatsen. Het systeem wordt hierdoor namelijk beschadigd.)
- **De werking met bepaalde DVD's, Video CD's of SVCD's is mogelijk anders dan wat in deze gebruiksaanwijzing wordt beschreven. Dit komt door de manier waarop de disc is geprogrammeerd en de structuur van de disc, en duidt dus niet op een defect van dit systeem.**
- **Opmerkingen aangaande CD-R en CD-RW**
 - Door de gebruiker gemonteerde CD-R's (Opneembaar) en CD-RW's (Herschrijfbaar) kunnen uitsluitend worden afgespeeld wanneer ze zijn "afgerond" ("Finalized").
 - Dit systeem kan een CD-R of CD-RW afspelen die met een personal computer is opgenomen, mits de disc met het audio CD-formaat is opgenomen.
 - Het systeem is tevens geschikt voor weergave van een CD-R of CD-RW indien er MP3 bestanden of JPEG bestanden op zijn opgenomen.
 - Afhankelijk van de karakteristieken, opnamecondities of beschadiging of vuil op de disc, kunnen ze mogelijk niet worden weergegeven.
 - De configuratie en karakteristieken van een MP3 disc of JPEG disc worden vooral bepaald door de software voor het schrijven (coderen) en de hardware die voor de opname wordt gebruikt. Afhankelijk van de gebruikte software en hardware heeft u mogelijk de volgende problemen:
 - Bepaalde discs kunnen niet worden afgespeeld.
 - Bepaalde fragmenten van een MP3 disc worden overgeslagen of niet normaal afgespeeld.
 - Bepaalde bestanden van een JPEG disc worden mogelijk vervormd weergegeven.
 - Lees alvorens een CD-R of CD-RW af te spelen eerst de bij de disc geleverde aanwijzingen of waarschuwingen.
 - Het aflezen van een CD-RW duurt mogelijk langer. Dit komt doordat de reflectie van een CD-RW lager is dan in vergelijking met een normale CD.
- * **Opmerking aangaande de regiocode**

DVD-spelers en DVD's hebben een regiocodenummer. Dit toestel is uitsluitend geschikt voor weergave van DVD's die met het PAL kleursysteem zijn opgenomen en "2" in het regiocodenummer hebben.

Voorbeelden:



Indien een DVD met een verkeerd regiocodenummer is geplaatst, zal "REGION CODE ERROR" op het display verschijnen en kan de weergave niet worden gestart.

BELANGRIJK: Controleer de volgende punten alvorens bedieningen uit te voeren...

- Controleer de verbinding met de TV.
- Schakel de TV in en kies de juiste ingang van de TV voor het bekijken van beelden of in-beeldaanduidingen op het TV-scherm.
- Voor DVD-weergave kunt u de basisinstellingen naar uw voorkeur maken. (Zie bladzijden 59 t/m 69.)

Indien "Ⓜ" op het TV-scherm verschijnt wanneer u op een toets drukt, is de geplaatste disc niet geschikt voor de bediening die u probeert uit te voeren, of is de vereiste informatie voor deze bediening niet op de disc opgenomen.
OPMERKING: In bepaalde gevallen worden bedieningen, ook wanneer "Ⓜ" niet verschijnt, niet geaccepteerd.

Discstructuur

Een DVD bestaat uit "titels" en iedere titel kan op zijn beurt weer in "hoofdstukken" zijn onderverdeeld. (Zie Voorbeeld 1.) Wanneer een DVD bijvoorbeeld meerdere films bevat, krijgt iedere film zijn eigen titelnummer en kan deze titel weer verder in hoofdstukken zijn onderverdeeld.

Een Video CD, SVCD of Audio CD heeft echter nummers of "fragmenten". (Zie Voorbeeld 2.)

Over het algemeen heeft ieder liedje zijn eigen fragmentnummer. (Met bepaalde discs wordt ieder fragment mogelijk weer onderverdeeld in indexen.)

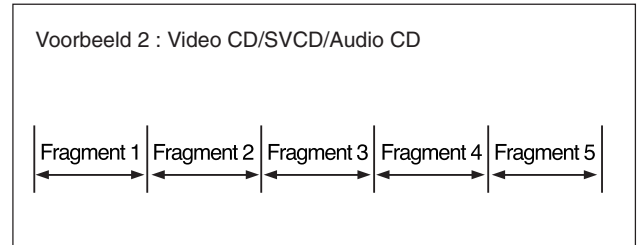
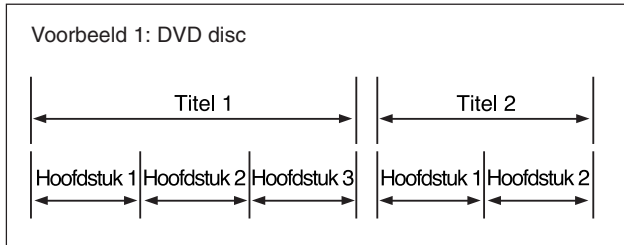

Playback Control functie (PBC)

Met de Playback Control functie kunt u bedieningen uitvoeren aan de hand van een menu en kunt u kwalitatief hoogwaardige stilbeelden tonen waarvan de resolutie vier keer beter is dan in vergelijking met bewegende beelden.

• Hoge-resolutie stilbeelden

U kunt kwalitatief hoogwaardige stilbeelden tonen die vier keer helderder zijn dan bewegende beelden.

• Menu-aangedreven weergave

Bij het starten van de weergave van een Video CD en SVCD met Playback Control, verschijnt een keuzemenu. Het keuzemenu toont u een lijst met nummers die u kunt kiezen. Bepaalde discs tonen bewegende beelden of een gesplitst scherm.

U kunt op interactieve wijze op het scherm met gebruik van een menu keuzes voor bijvoorbeeld het afspelen maken.

Zie de hieronder getoonde afbeelding voor de basisfuncties voor menu-aangedreven weergave (zie tevens bladzijde 43 voor details aangaande de bediening via het menu).

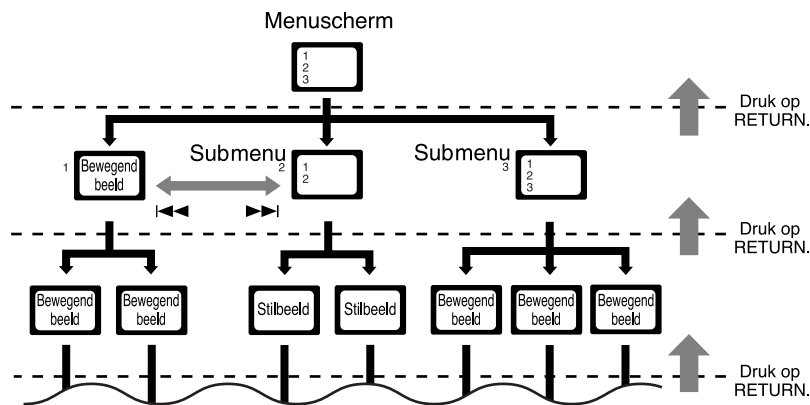

OPMERKING:

Bij bediening van een Video CD of SVCD met gebruik van het menu, kunnen bepaalde functies, bijvoorbeeld herhaalde weergave, mogelijk niet worden gebruikt.

Instellen van de DISP.SET schakelaar

U kunt het centrale toestel verticaal (met de bijgeleverde standaard) of horizontaal (zonder de standaard) plaatsen zoals hieronder wordt afgebeeld.

Alvorens het centrale toestel te installeren, moet u de DISP.SET schakelaar in de stand drukken die overeenkomt met de manier waarop u het toestel wilt installeren.

- De stand van de afstandsbedieningssensor verandert tevens in overeenstemming met de stand van deze schakelaar. Zie bladzijde 19.

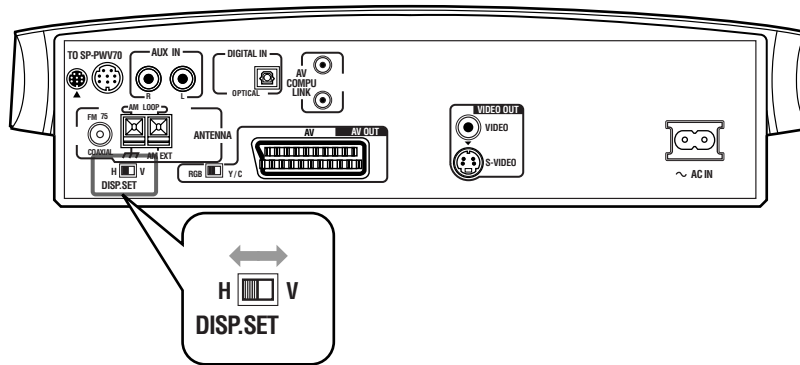

■ Indien het centrale toestel verticaal wordt geplaatst:

Schuif de DISP.SET schakelaar naar "V" (verticaal).

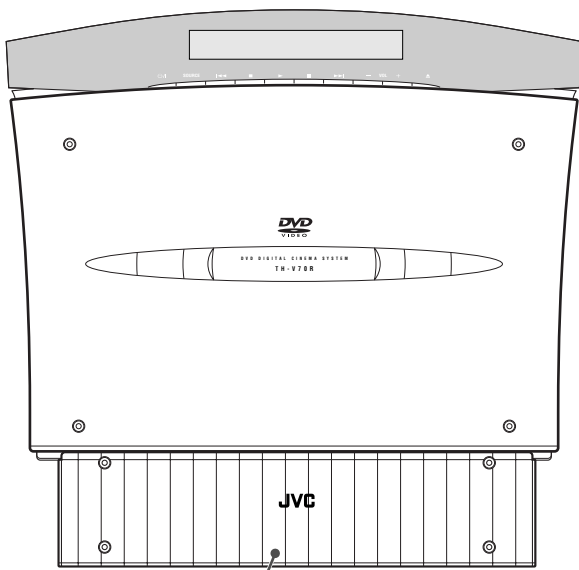

Standaard (bijgeleverd)*

*Zie bladzijde 9 voor het bevestigen van de standaard.

■ Indien het centrale toestel horizontaal wordt geplaatst:

Schuif de DISP.SET schakelaar naar "H" (horizontaal).

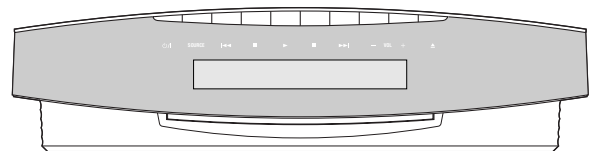

Deze gebruiksaanwijzing beschrijft de bedieningen met gebruik van afbeeldingen van het displayvenster wanneer het centrale toestel verticaal is geplaatst (met DISP.SET op "V" gesteld).

Indien het centrale toestel verticaal wordt geplaatst

Bevestig de bijgeleverde standaard indien u het centrale toestel verticaal wilt installeren.

- 1 Verbind de snoeren door ze via de openingen in de standaard, zoals hieronder afgebeeld, te halen.
Zie bladzijden 10 t/m 15 voor het aansluiten.

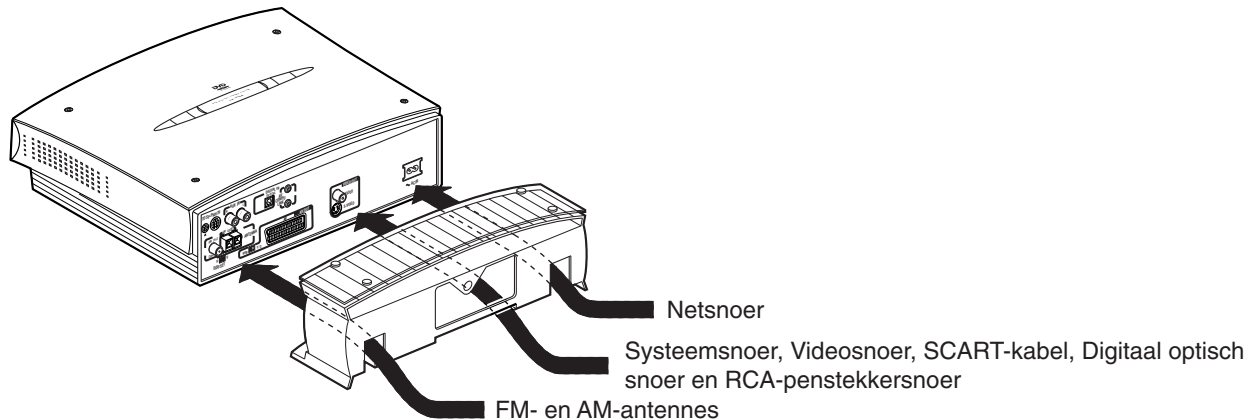

OPMERKING:

Voorkom interferentie door de andere snoeren en maak derhalve drie gescheiden bundels van de snoeren.

- 2 Bevestig de standaard goed aan het centrale toestel met de bijgeleverde schroef.

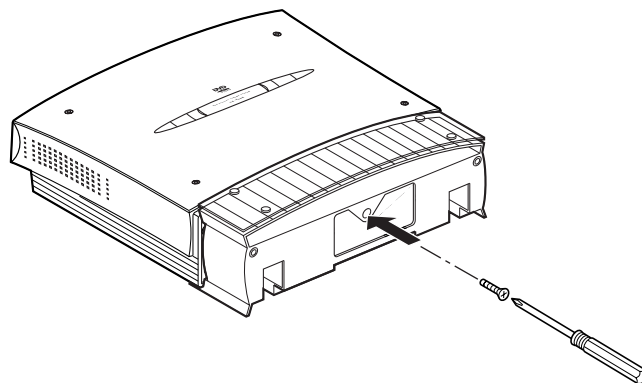

- 3 Bevestig de pootjes aan de standaard.

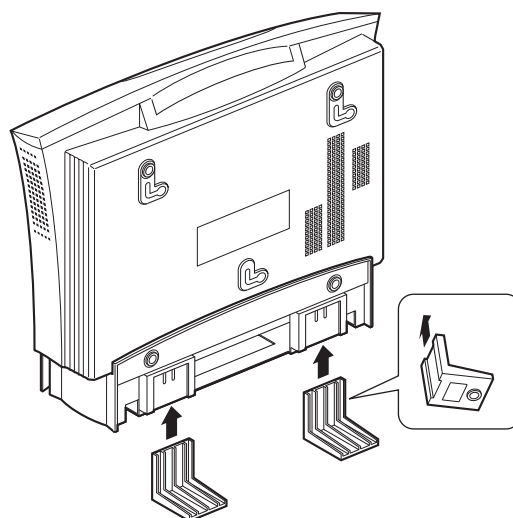

OPMERKING:

Voorkom een instabiele installatie wanneer u het centrale toestel verticaal plaatst. Plaats beslist op een stevig vlak oppervlak.

Aansluiten

- Sluit het netsnoer pas aan nadat alle andere verbindingen zijn gemaakt.
- Uw andere componenten hebben waarschijnlijk andere namen voor de diverse aansluitingen. Lees daarom de bij de betreffende componenten geleverde gebruiksaanwijzingen tevens goed door alvorens verbindingen te maken.

Aansluiten van een TV

Verbind een TV met het centrale toestel voor het bekijken van beelden en in-beelddisplay's en menu's.

- Het verbinden met een TV via een videorecorder, of met een TV met een ingebouwde videorecorder, kan beeldstoring tot gevolg hebben.
- U moet "MONITOR TYPE" van het PICTURE menu in overeenstemming met de aspectratio van uw TV instellen. Zie bladzijde 62.

■ Aansluiten van een TV zonder SCART-aansluiting

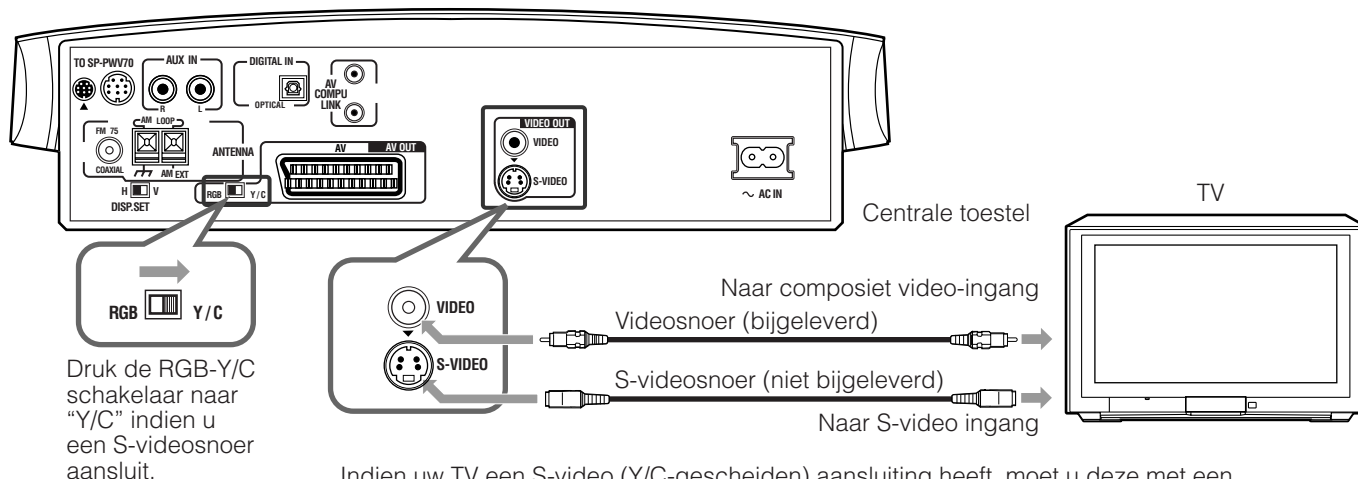

Indien uw TV een S-video (Y/C-gescheiden) aansluiting heeft, moet u deze met een S-videosnoer verbinden.

Middels deze verbinding krijgt u een betere beeldkwaliteit dan wanneer u de compositie video-aansluiting gebruikt.

- Verbind het S-videosnoer met de ▼ markering op de stekker in overeenstemming met de markering op het systeem.

■ Aansluiten van een TV met SCART-aansluiting

Verbind de AV OUT (SCART) aansluiting van het centrale toestel middels een SCART-kabel (niet bijgeleverd) met de SCART aansluiting van uw TV.

- Druk de RGB-Y/C schakelaar in de voor uw TV juiste stand.
 - Indien de TV het RGB-videosignaal gebruikt, moet u de RGB-Y/C schakelaar naar "RGB" drukken voor beelden van betere kwaliteit.
 - Indien de TV het S-videosignaal gebruikt, moet u de RGB-Y/C schakelaar naar "Y/C" drukken.
 - Indien de TV alleen het compositie videosignaal gebruikt, moet u de RGB-Y/C schakelaar naar "RGB" drukken.

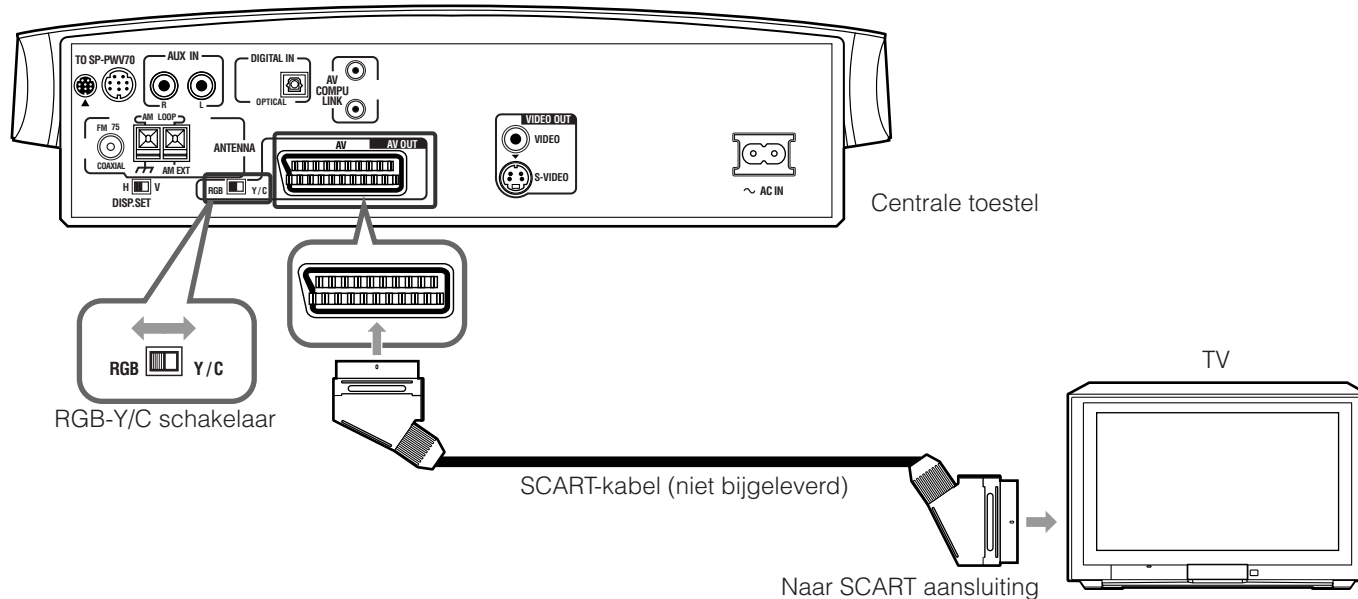

OPMERKINGEN:

- Met de RGB-Y/C schakelaar op "RGB" gesteld, wordt er geen correct videosignaal via de S-VIDEO aansluiting op het achterpaneel uitgestuurd.
- De aansluiting op het achterpaneel voor de SCART aansluiting is met "AV OUT" gemarkeerd. Deze aansluiting is echter ontworpen voor videoweergave en er wordt derhalve geen geluid via deze aansluiting uitgestuurd.
- Met de RGB-Y/C schakelaar op "RGB" of "Y/C" gesteld, wordt het compositie videosignaal altijd via de VIDEO aansluiting van VIDEO OUT uitgestuurd.

Aansluiten van de antennes voor FM en AM (MW)

- Zorg dat de antennegeleiders geen contact met andere aansluitingen, aansluitsnoeren en netsnoeren maken. De ontvangst wordt anders namelijk mogelijk gestoord.

■ AM (MW) antenne

Monteren van de AM (MW) ringantenne

Bevestig de AM (MW) ring op de basis door de lipjes in de openingen op de basis vast te drukken.

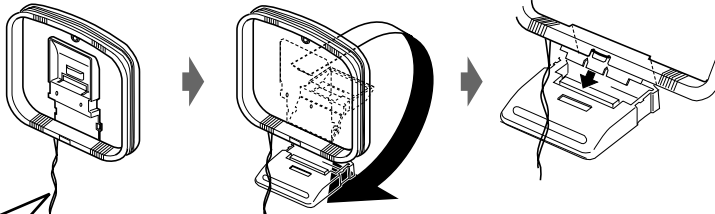

Verwijder het plastic door het zoals afgebeeld te draaien indien het antennesnoer met plastic of vinyl is bedekt.

Enkel vinyl-afgedekt draad voor buiten (niet bijgeleverd)

Indien de ontvangst slecht is:

Verbind een enkel vinyl-afgedekt draad voor buiten met de AM EXT aansluiting terwijl u gewoon de AM (MW) ringantenne aangesloten houdt.

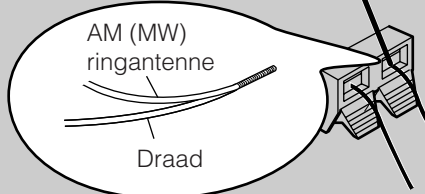

Aansluiten van de AM (MW) ringantenne

- 1 Druk het aansluitklemmetje omlaag.
 - 2 Steek het antennesnoer in.
 - 3 Laat het klemmetje los.
- Draai de ring tot u de beste ontvangst heeft.

Centrale toestel

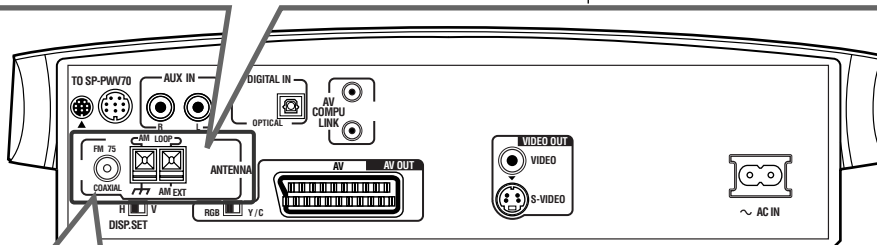

■ FM-antenne

Aansluiten van de bijgeleverde FM-antenne

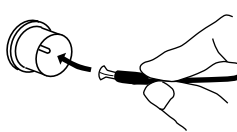

Strek de bijgeleverde FM-antenne in horizontale richting uit.

Indien de ontvangst slecht is:

Sluit een FM-buitenantenne met standaardtype (coaxiale) stekker aan.



OPMERKINGEN:

- Ontkoppel de bijgeleverde FM-antenne alvorens een 75 Ω coaxstekker (het soort met een ronde draad naar de buitenantenne) aan te sluiten.
- Gebruik bij voorkeur een coaxkabel voor de FM-antenne, daar deze een goede bescherming tegen interferentie biedt.

Aansluiten van de subwoofer met eigen circuit

Verbind de bijgeleverde subwoofer met eigen circuit (SP-PWV70) met gebruik van het bijgeleverde systemsnoer.

- Verbind het systemsnoer met de ▲ markeringen op de stekkers in overeenstemming met de markeringen op het systeem en de subwoofer met eigen circuit.

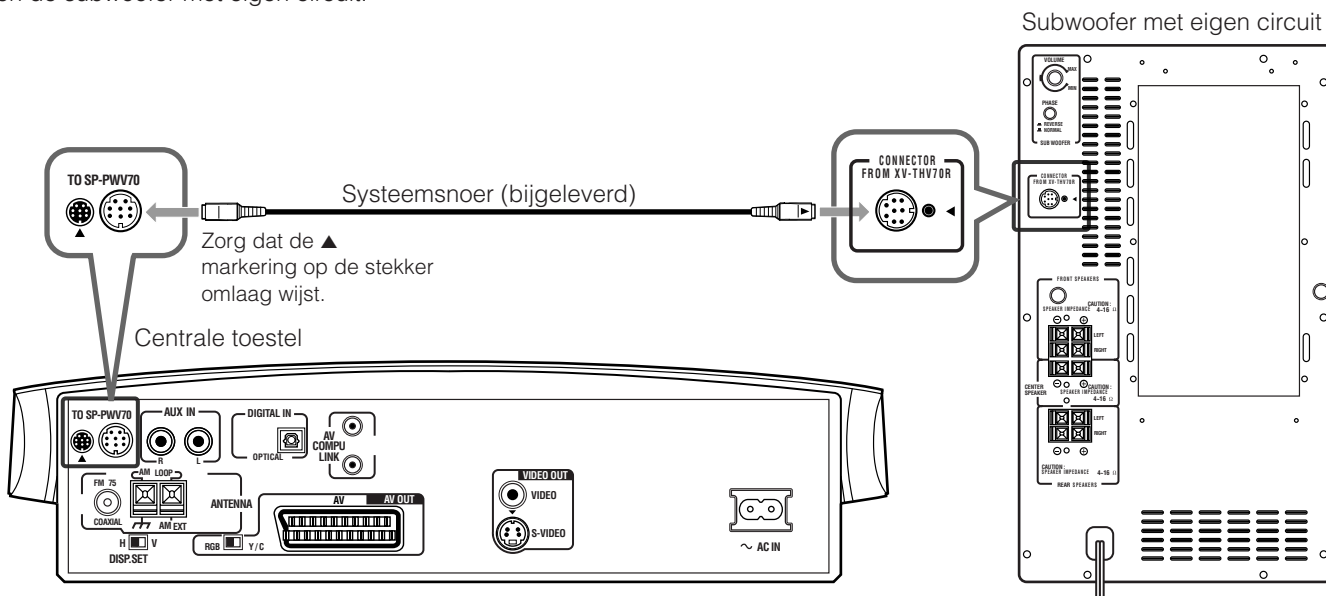

Aansluiten van de satelliet-luidsprekers

■ Luidsprekeropstelling

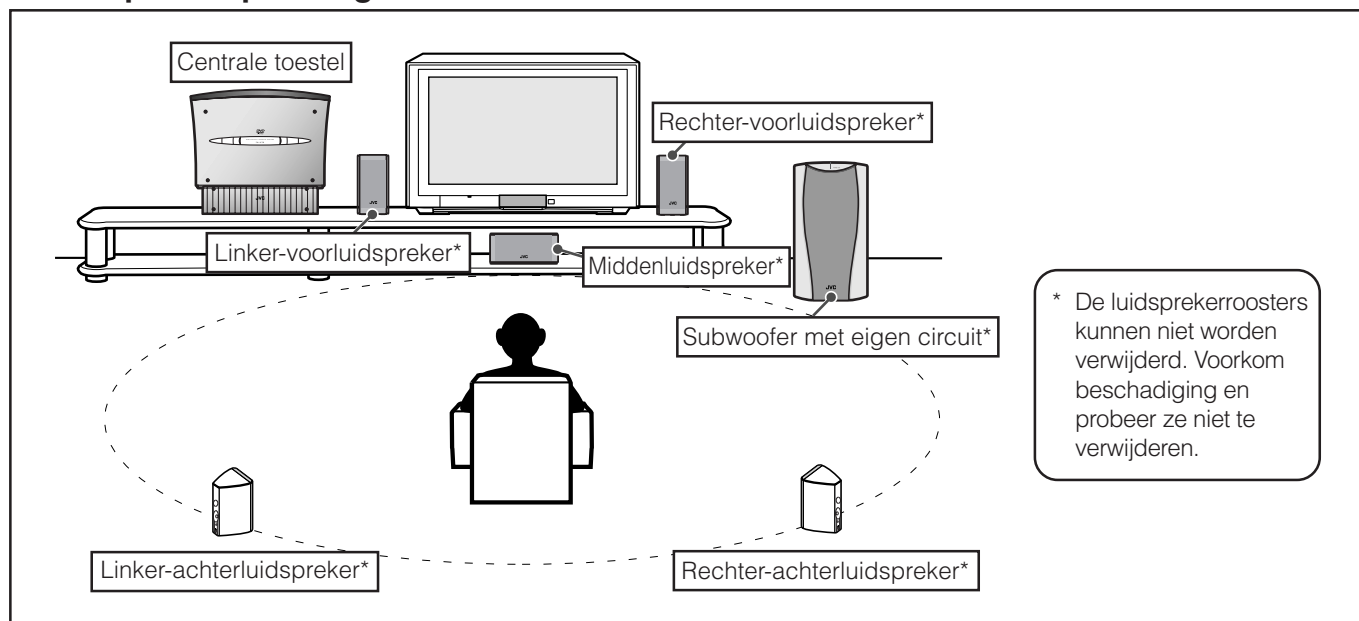

Bij het opstellen van de luidsprekers moet u voor een optimaal geluid met dit systeem alle satelliet-luidsprekers op gelijke afstand tot uw luisterplaats plaatsen, met daarbij de voorkant van iedere luidspreker naar de luisteraar gericht.

Indien niet alle luidsprekers op gelijke afstand tot de luisterplaats kunnen worden geplaatst, moet u later de vereiste instellingen maken zodat het lijkt alsof de luidsprekers op de beste plaats zijn geïnstalleerd. Zie hiervoor bladzijde 65.

- Plaats de subwoofer met eigen circuit normaliter voor u. (De lage tonen zijn niet-richtinggevoelig. U hoeft de subwoofer derhalve niet op gelijke afstand als de satelliet-luidsprekers te plaatsen.)

OPMERKINGEN:

- De satelliet-luidsprekers en de subwoofer met eigen circuit zijn magnetisch afgeschermd. Het is echter mogelijk dat het beeld van de TV wordt gestoord. U moet in dat geval de afstand tussen de TV en de luidsprekers ongeveer 10 cm verhogen.
- Zorg voor de veiligheid dat er altijd voldoende vrije ruimte achter de subwoofer is.
- Indien u de satelliet-luidsprekers op een relatief hoge plaats installeert, bijvoorbeeld op een boekenkast, controleer dan dat ze beslist op een vlak en horizontaal oppervlak zijn geplaatst.

■ Aansluiten van de satelliet-luidsprekers (voor, midden, achter)

Verbind de satelliet-luidsprekers middels de bijgeleverde luidsprekersnoeren met de subwoofer met eigen circuit.

- Verbind het witte snoer met de rode (+) aansluiting, en het zwarte snoer met de zwarte (-) aansluiting.

LET OP:

- Indien u niet de bijgeleverde luidsprekers maar andere (grotere) luidsprekers wilt aansluiten, mag u alleen luidsprekers gebruiken die een impedantie hebben die overeenkomt met de SPEAKER IMPEDANCE die bij de luidsprekeraansluitingen op het achterpaneel van de subwoofer is vermeld.
- Sluit NIET meer dan één luidspreker op één luidsprekeraansluiting aan.

Alvorens het luidsprekersnoer aan te sluiten

1

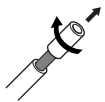

Verwijder het plastic door het zoals afgebeeld te draaien indien het luidsprekersnoer met plastic of vinyl is bedekt.

2



Vouw het uiteinde van ieder luidsprekersnoer terug om kortsluiting te voorkomen.

Aansluiten van het luidsprekersnoer op de satelliet-luidsprekers

* Aansluiting van de SP-XSV70



1 Druk het aansluitklemmetje omlaag.

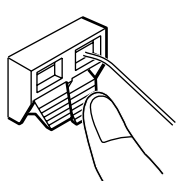

2 Steek het luidsprekersnoer in.

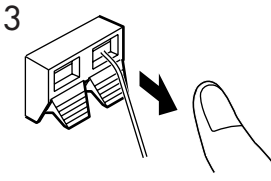

3 Laat het klemmetje los.

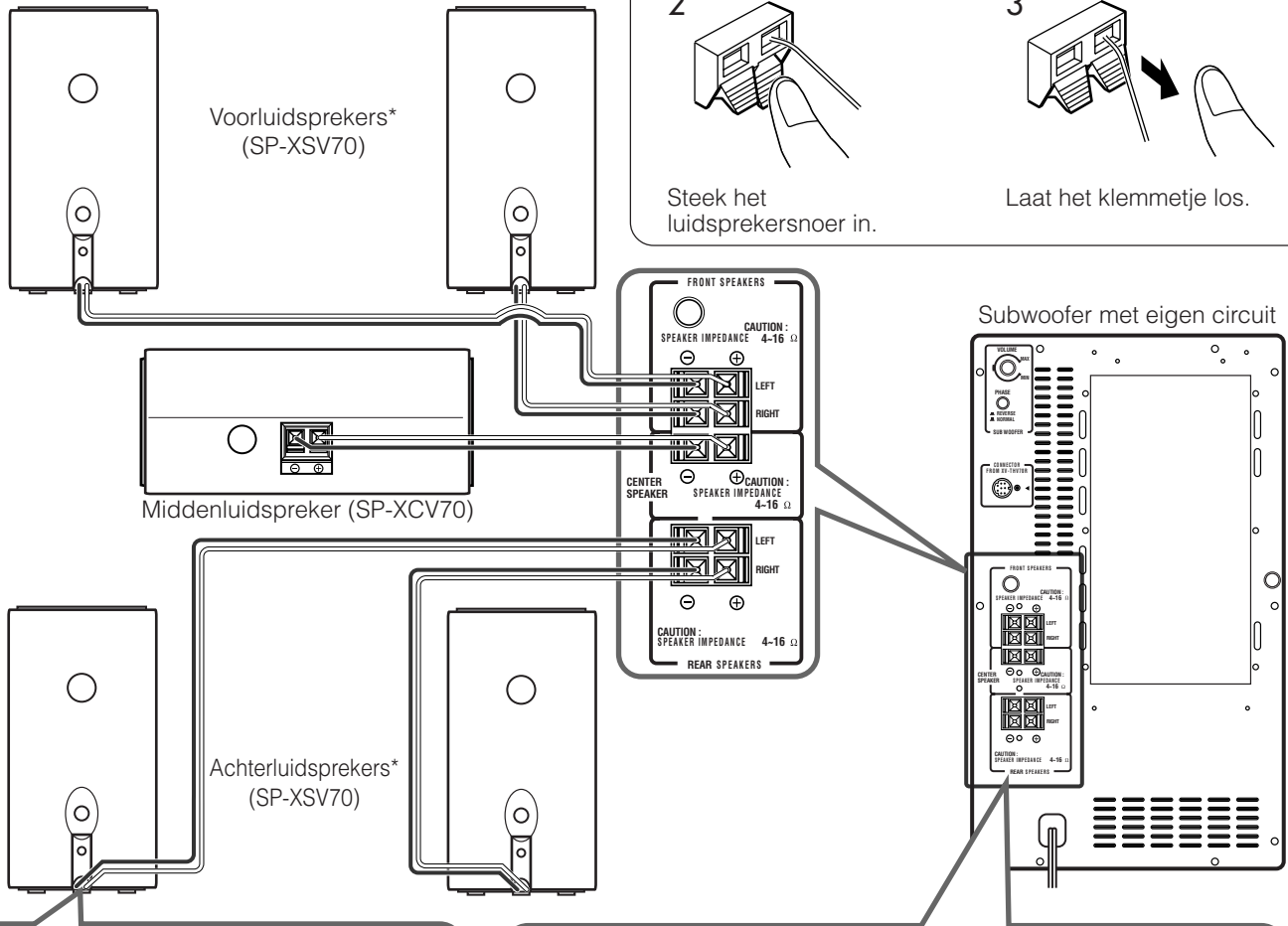
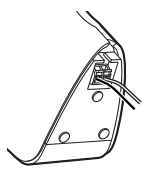
1 Sluit de luidsprekersnoeren aan.

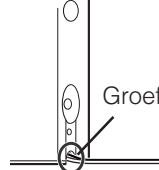

2 Laat de snoeren door de groef lopen.

Aansluiten van het luidsprekersnoer op de subwoofer met eigen circuit

1

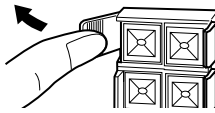

1 Open het aansluitklemmetje.

2

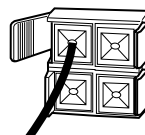

2 Steek het luidsprekersnoer in.

3

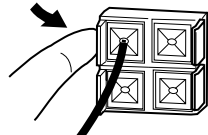

3 Sluit het klemmetje.

Aansluiten van een analog component

U kunt het geluid van een analog component, bijvoorbeeld een videorecorder, TV of cassetterecorder, via dit systeem beluisteren. Verbind een analog component middels een RCA-penstekkersnoer (niet bijgeleverd).

- Verbind de witte stekker met de "AUX IN L" (de linker-audioaansluiting) en de rode met de "AUX IN R" (de rechter-audioaansluiting).

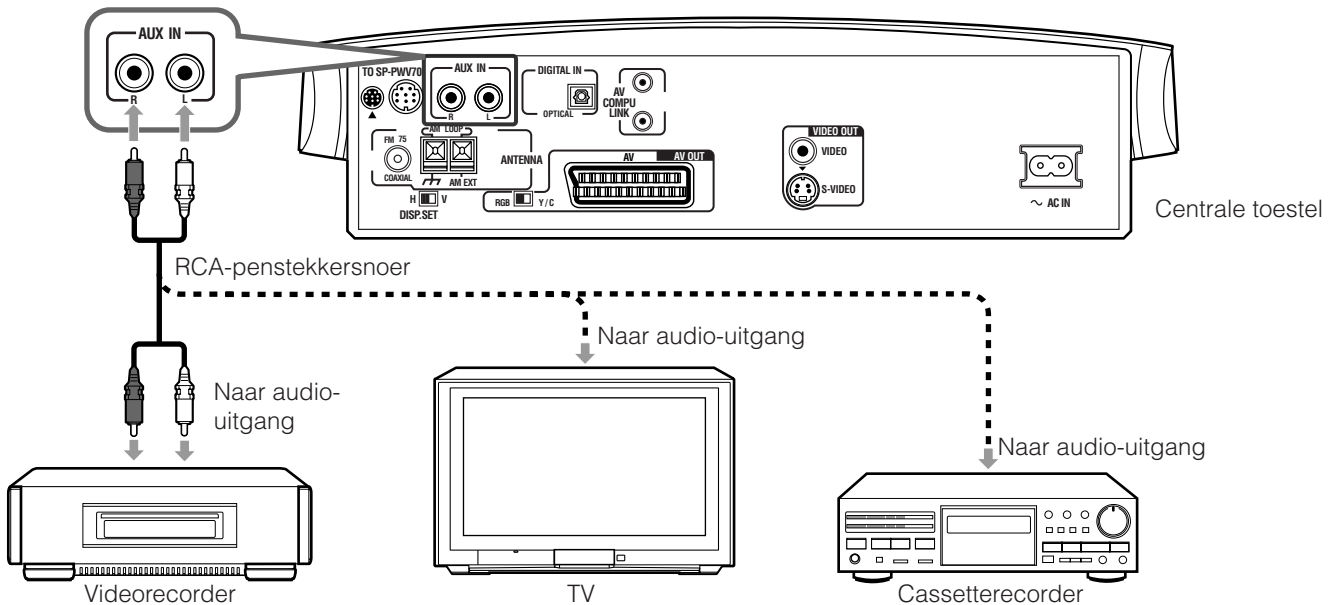

OPMERKINGEN:

- De geluidsweggeve via dit systeem wordt mogelijk gestoord indien u een geluidseffecttoestel, bijvoorbeeld een grafische equalizer, tussen de broncomponenten en dit systeem aansluit.
- Bij weergave van een videocomponent, bijvoorbeeld een videorecorder:
 - Gebruik dit systeem voor het beluisteren van het geluid. (Kies "AUX" als de bron voor weergave. Zie bladzijde 22.)
 - Voor het bekijken van het beeld, moet u de video-uitgangsaansluiting van het component verbinden met de video-ingangsaansluiting van de TV en vervolgens de juiste ingangsfunctie (videokanaal) op de TV kiezen.

Aansluiten van een digitaal component

U kunt het geluid van een digitaal component, bijvoorbeeld een DBS-tuner of MD-recorder, via dit systeem beluisteren. Verbind een digitaal component middels een digitaal optisch snoer (niet bijgeleverd).

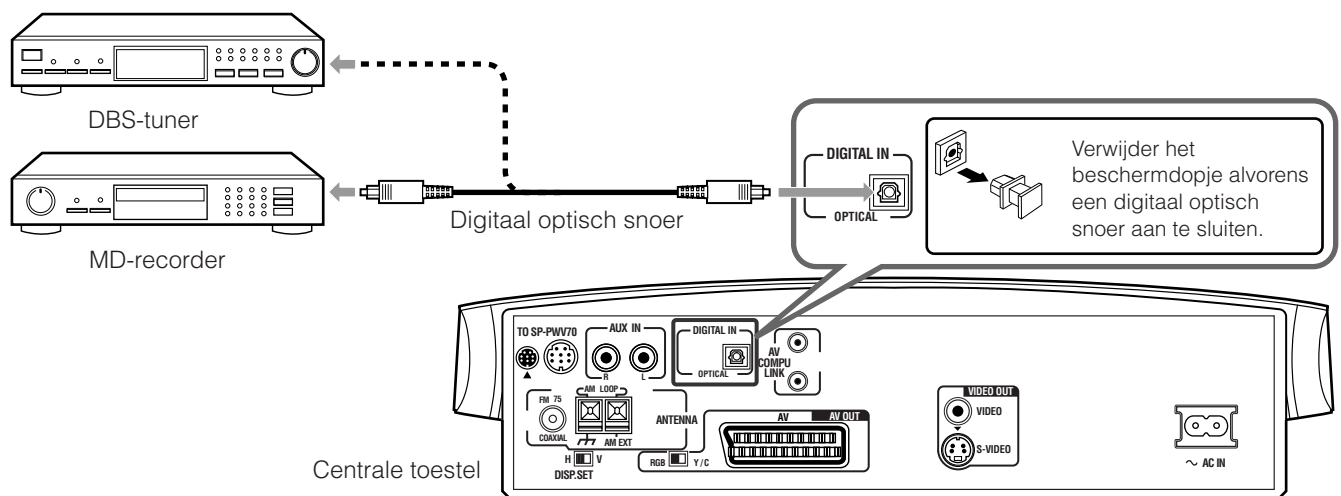

OPMERKINGEN:

- Bij weergave van een videocomponent, bijvoorbeeld een DBS-tuner:
 - Gebruik dit systeem voor het beluisteren van het geluid. (Kies "AUX DIGITAL" als de bron voor weergave. Zie bladzijde 22.)
 - Voor het bekijken van het beeld, moet u de video-uitgangsaansluiting van het component direct verbinden met de video-ingangsaansluiting van de TV en vervolgens de juiste ingangsfunctie (videokanaal) op de TV kiezen.

Aansluiten van het netsnoer

Controleer allereerst nogmaals dat alle andere verbindingen zijn gemaakt voordat u de netsnoeren van het centrale toestel en de subwoofer met eigen circuit verbindt.

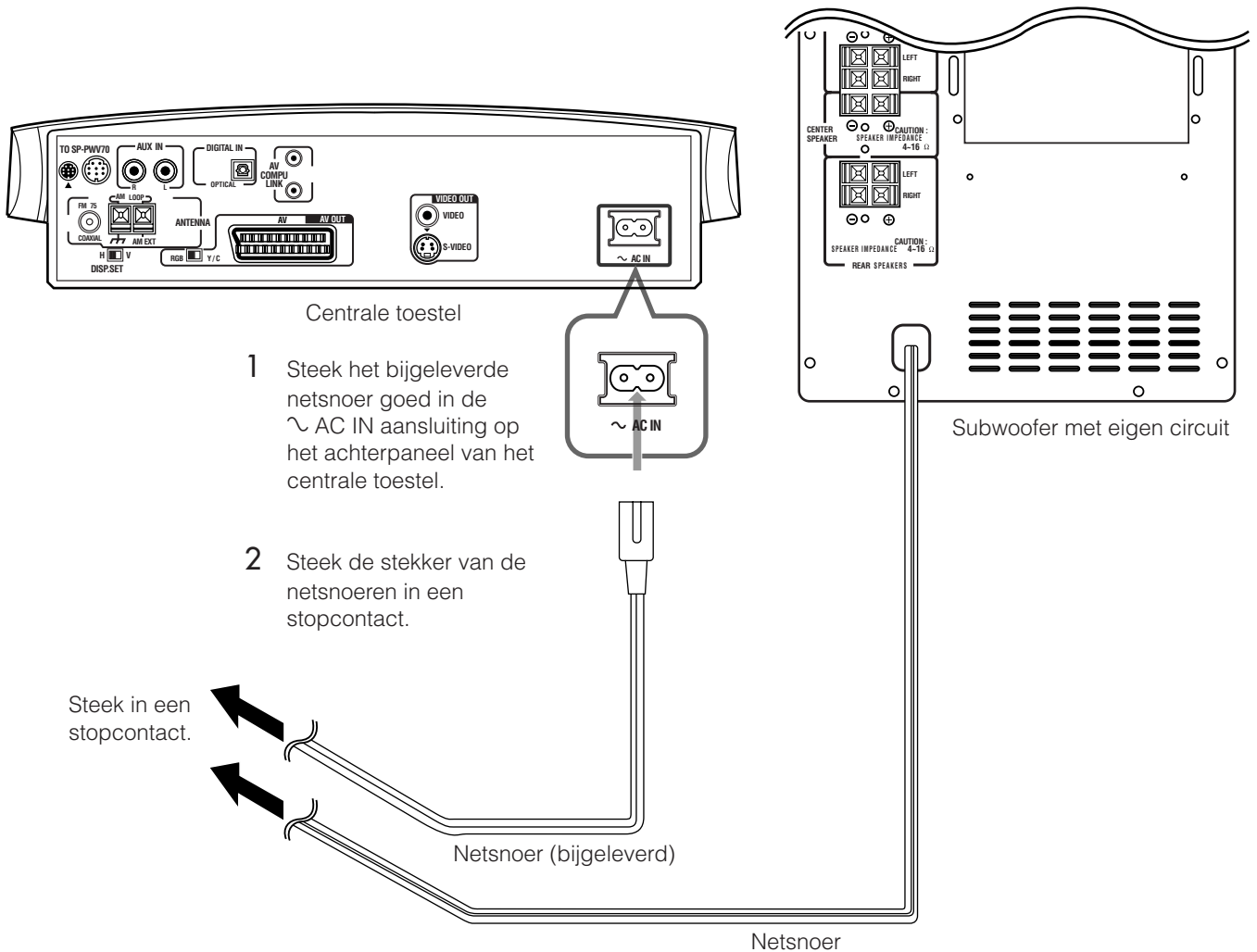

LET OP:

- Ontkoppel het netsnoer alvorens het systeem te reinigen of te verplaatsen.
- Raak het netsnoer niet met natte handen aan.
- Trek niet aan het netsnoer zelf om het te ontkoppelen.
Houd de stekker vast voor het ontkoppelen zodat het snoer zelf niet wordt beschadigd.

OPMERKINGEN:

- Houd de netsnoeren uit de buurt van andere aansluitsnoeren. De netsnoeren kunnen anders namelijk storing of interferentie veroorzaken.
- De voorkeuringstellingen, bijvoorbeeld voorkeuringzenders en geluidsinstellingen, worden in de volgende gevallen mogelijk na een paar dagen gewist:
 - Wanneer u het netsnoer van het centrale toestel ontkoppelt.
 - Wanneer de stroomtoevoer wordt onderbroken.
- Er wordt geen geluid via de luidsprekers weergegeven indien de stekker van het netsnoer van de subwoofer met eigen circuit niet in het stopcontact is gestoken terwijl het centrale toestel is ingeschakeld.
Druk in dat geval op AUDIO van de afstandsbediening of op van het centrale toestel om de stroom uit te schakelen. Steek de stekker van het netsnoer van de subwoofer met eigen circuit in een stopcontact en druk dan weer op AUDIO of .

Ophangen van de apparatuur aan de muur

Bevestigen van de achterluidsprekers aan de muur

U kunt de beugels met gebruik van de bijgeleverde luidsprekerbeugels aan de muur ophangen.

LET OP: Bevestigen van de beugels aan de muur

Laat de beugels bij voorkeur door een vakman aan de muur bevestigen.

Voorkom beschadiging en ongelukken door het vallen van de beugels vanwege een foute bevestiging of zwakke muur en bevestig daarom de beugel NIET zelf aan een muur.

Bepalen van de plaats voor het bevestigen:

Let goed op bij het kiezen van een plaats voor het ophangen van de achterluidsprekers aan de muur. Beschadiging van apparatuur of zelfs persoonlijk letsel kan het gevolg zijn van het bevestigen van de luidsprekers op een plaats die de dagelijkse bezigheden bijvoorbeeld stoort.

Bevestigen van de luidsprekers aan de beugels

- 1 Gebruik de bijgeleverde schroeven om de beugels aan de achterluidsprekers te bevestigen.

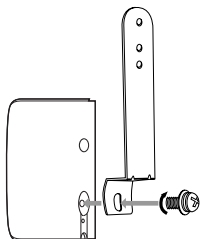

- 2 Stel de hoek van de achterluidsprekers in.

Los de schroef iets, stel in en draai dan de schroef weer goed vast.

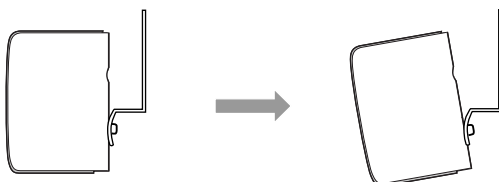

LET OP:

Niet goed vastgedraaide schroeven kunnen persoonlijk letsel of beschadiging van de apparatuur tot gevolg hebben.

Bevestigen van de AM (MW) ringantenne aan de muur

U kunt de AM (MW) ringantenne aan de muur bevestigen.

Bevestig de AM (MW) ringantenne met een schroef (niet bijgeleverd), op de hieronder afgebeelde manier aan de muur.

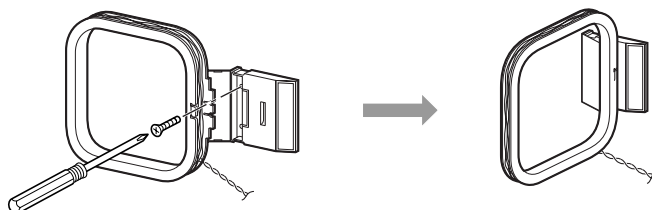

Bevestigen van het centrale toestel aan de muur

U kunt het centrale toestel aan een muur hangen.

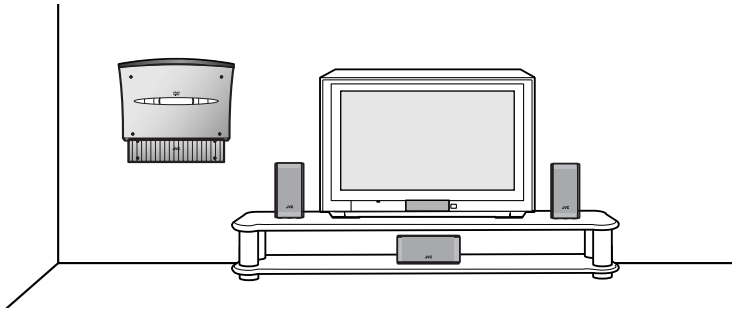

LET OP: bepalen van de plaats voor het bevestigen aan een muur

- Let goed op bij het kiezen van een plaats voor het ophangen van het centrale toestel aan de muur. Beschadiging van het centrale toestel of zelfs persoonlijk letsel kan het gevolg zijn van het bevestigen van het centrale toestel op een plaats die de dagelijkse bezigheden bijvoorbeeld stoort, of een plaats waar personen er gemakkelijk hun hoofd aan kunnen stoten of er tegen aan gaan leunen.
- Hang niet boven een bed, bank, waterreservoir, aanrecht, etc. of in een smalle gang.

LET OP: bevestigen aan een muur

- Het centrale toestel weegt ongeveer 2,95 kg. Bij bediening van de toetsen op het centrale toestel, wordt er een extra benedenwaartse kracht op het centrale toestel uitgeoefend. Wees derhalve uitermate voorzichtig bij het bevestigen van het centrale toestel aan een muur zodat ongelukken door het vallen van het toestel worden voorkomen.
- Alvorens het centrale toestel aan een muur te hangen, moet u controleren dat deze muur (of andere relevante aspecten) hiervoor geschikt zijn en tevens of de muur sterk genoeg is voor zowel het gewicht van het centrale toestel als de extra benedenwaartse kracht door het drukken op toetsen en het uitvoeren van bedieningen. (Bevestig het centrale toestel niet aan een zwakke houten muur of gipsmuur. Het centrale toestel zal anders vallen met beschadiging tot gevolg.) Raadpleeg een vakman (bijvoorbeeld het bouwbedrijf) indien u niet weet of de muur of andere aspecten sterk genoeg voor het bevestigen van het toestel zijn.
- De schroeven voor het bevestigen zijn niet bijgeleverd. Gebruik schroeven die voor de sterkte en het materiaal van de muur of pilaar geschikt zijn.
- Bij het bevestigen van het centrale toestel moeten de schroeven goed en stevig in alle drie de aangegeven plaatsen worden gedraaid. De bevestiging van het centrale toestel is niet stabiel indien u niet alle drie de gaten in de achterkant van het centrale toestel gebruikt. Dit is uitermate gevaarlijk daar het centrale toestel dan zou kunnen vallen.

Voorbeeld voor het bevestigen

De hieronder beschreven procedure geeft u een voorbeeld voor het bevestigen van het centrale toestel aan een muur: Deze procedure garandeert de veiligheid bij het gebruik van het centrale toestel aan de muur bevestigd niet. Vergeet factoren als het materiaal, sterkte en status van de muur en tevens de versterkende materialen en mogelijke veranderingen over verloop van tijd niet.

OPMERKINGEN:

- U moet de snoeren met het centrale toestel verbinden (en tevens de bijgeleverde standaard bevestigen) alvorens het toestel aan de muur op te hangen.
- Steek de stekker van het netsnoer NIET in een stopcontact voordat het centrale toestel aan de muur is bevestigd.
- Bij het bevestigen van de bijgeleverde standaard aan het centrale toestel, moet u het systeemsnoer, videosnoer, etc. zodanig leiden dat deze via de gaten in de onderkant van de standaard lopen, en de pootjes niet aan de standaard bevestigen. Zie bladzijde 9.

- 1 Kies de plaats waar u het centrale toestel wilt ophangen.
- 2 Draai drie schroeven (niet bijgeleverd) in de muur.

Gebruik de schroeven zoals hieronder wordt afgebeeld.

U kunt het bijgeleverde papierpatroon gebruiken om de markeringen voor de schroeven van te voren te maken.

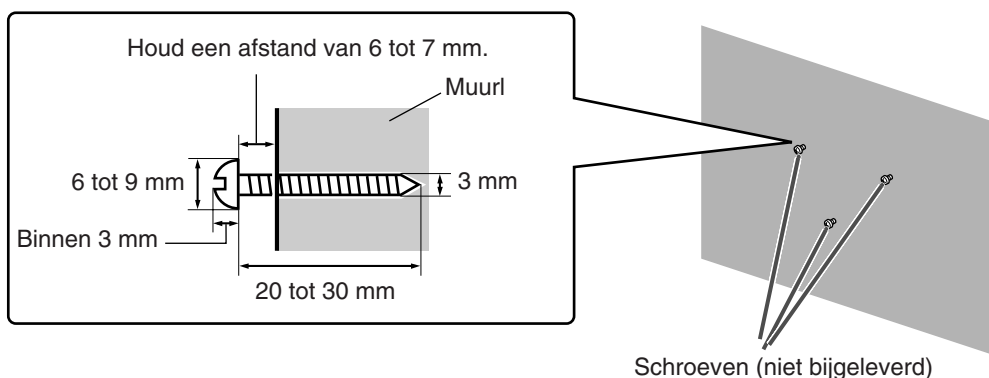

3 Haak het centrale toestel aan de geplaatste schroeven en schuif eerst naar links en dan omlaag.

Controleer dat het centrale toestel goed is bevestigd.

- Stel de schroeven bij indien het centrale toestel niet stevig bevestigd is.

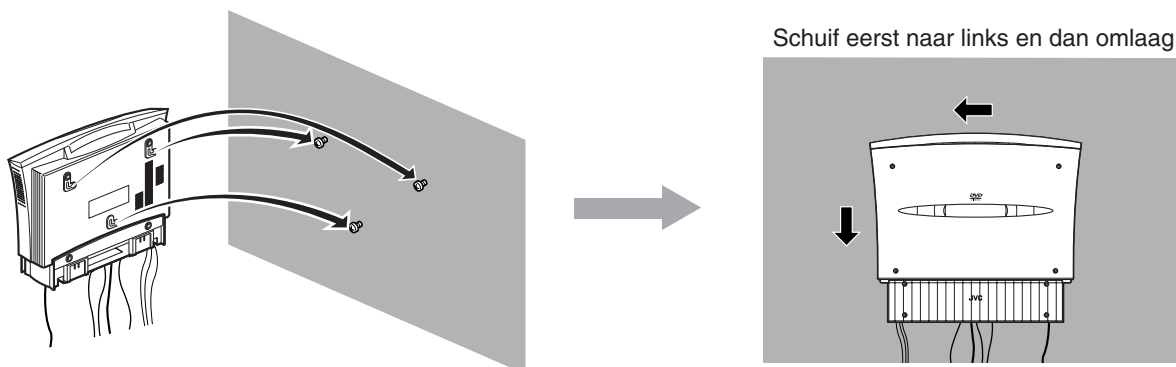

OPMERKINGEN:

- Plaats niets op het centrale toestel. Het centrale toestel kan vallen met beschadiging en mogelijk letsel tot gevolg indien u er iets op plaatst.
- Klim niet op het centrale toestel en ga er niet aan hangen. Het centrale toestel zou anders mogelijk worden beschadigd en/of letsel kunnen veroorzaken.
Let vooral goed op kleine kinderen.
- Zorg dat de aangesloten snoeren niet tussen het centrale toestel en de muur vast worden geklemd. Het toestel zou anders namelijk mogelijk uit balans kunnen raken en vallen.
- Controleer dat alle aangesloten snoeren de dagelijkse bezigheden niet storen en dat personen niet in de snoeren verstrikt kunnen raken.
- Trek niet met overmatige kracht aan de snoeren.
- Controleer regelmatig of de schroeven nog goed bevestigd zijn.
- Mocht het centrale toestel zijn gevallen, schakel dan de stroom uit en trek de stekker uit het stopcontact. Raadpleeg vervolgens de plaats van aankoop voor een controle en mogelijke reparatie van het toestel. Voortzetting van gebruik kan brand of een elektrische schok tot gevolg hebben.
- Plaats geen waardevolle (breekbare) voorwerpen onder het centrale toestel. U voorkomt zo beschadiging van deze in het geval het centrale toestel valt.
- De fabrikant is geheel niet aansprakelijk voor ongelukken of beschadiging als gevolg van een onjuiste montage of bevestiging, een muur die niet sterk genoeg voor het bevestigen is, misbruik of verkeerd gebruik of natuurrampen.

Gebruik van de afstandsbediening

Met de afstandsbediening kunt u de meeste functies van het systeem tot op een afstand van 7 m uitvoeren.

- Het is tevens mogelijk om andere componenten met de afstandsbediening van dit systeem te bedienen.
 - Zie bladzijde 20 voor bediening van uw TV.
 - Zie bladzijde 71 voor bediening van uw videorecorder.

Plaatsen van batterijen in de afstandsbediening

Voor gebruik van de afstandsbediening moet u eerst de twee bijgeleverde batterijen plaatsen.

- 1 Verwijder de batterijdeksel van de achterkant van de afstandsbediening.
- 2 Plaats de batterijen.
 - Zorg dat de polen in de juiste richting wijzen: (+) naar (+) en (-) naar (-).
- 3 Plaats de deksel weer terug.

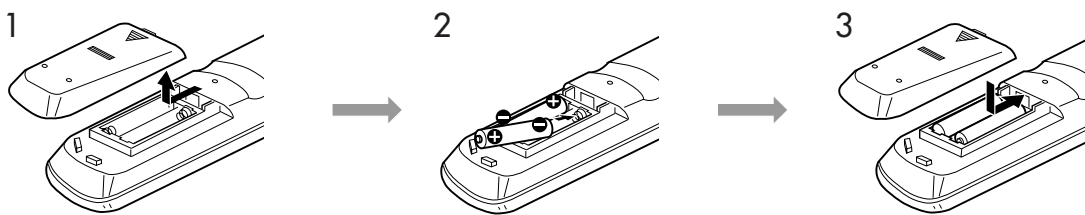

Gebruikte batterijen:



Vervang de batterijen indien het bereik van de afstandsbediening kleiner wordt of de afstandsbediening niet meer goed werkt. Gebruik in dat geval twee R6P (SUM-3)/AA (15F) droge cel batterijen.

LET OP:

Voorkom het lekken of barsten van batterijen en let daarom op het volgende:

- Plaats batterijen altijd met de polen in de juiste richting in het vak van de afstandsbediening: (+) naar (+) en (-) naar (-).
- Gebruik uitsluitend het gespecificeerde type batterij. Batterijen van dezelfde afmetingen hebben namelijk mogelijk een ander voltage.
- Vervang altijd beide batterijen tegelijkertijd door nieuwe.
- Stel batterijen niet aan hitte of vuur bloot.

Bediening van het systeem met de afstandsbediening

Richt de afstandsbediening recht naar de afstandsbedieningssensor op het centrale toestel.

- Voor bediening van de andere componenten moet u de afstandsbediening recht naar de afstandsbedieningssensor op ieder component richten.
Zie tevens de gebruiksaanwijzingen van de andere componenten.
- Voor een juiste werking van de afstandsbediening moet u controleren dat de afstandsbedieningssensor niet door een voorwerp wordt geblokkeerd.

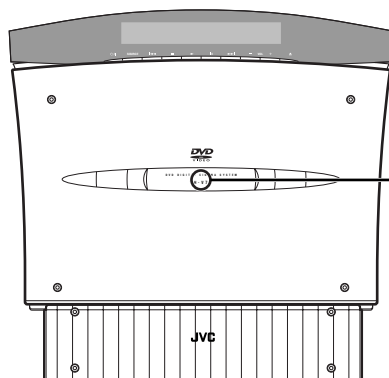

Met het centrale toestel verticaal geplaatst

Afstandsbedieningssensor

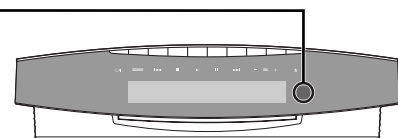

Met het centrale toestel horizontaal geplaatst

OPMERKING:

Indien het bewegende paneel geopend is, is de afstandsbedieningssensor omhoog gericht en werkt de afstandsbediening mogelijk niet. U kunt de afstandsbediening gebruiken wanneer het bewegende paneel is gesloten.

Gebruik van de afstandsbediening voor bediening van de TV

U kunt uw TV met de afstandsbediening van dit systeem bedienen.

- Zie tevens de gebruiksaanwijzing van uw TV.

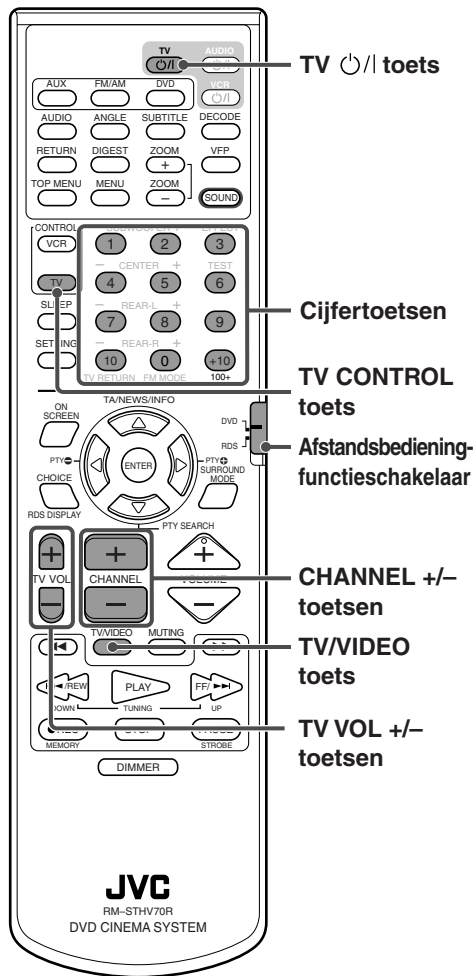

■ Instellen van het afstandsbedieningssignaal voor bediening van de TV

- U kunt uw TV bedienen zonder het afstandsbedieningssignaal in te stellen indien u een JVC TV heeft.

- 1 Druk de afstandsbediening-functieschakelaar naar "DVD".
- 2 Houd TV On/Off ingedrukt.
 - Houd ingedrukt totdat stap 4 is uitgevoerd.
- 3 Druk op TV CONTROL.
- 4 Voer met de cijfertoetsen (1-9, 0) een fabrikantcode in (2 cijfers).
 - Zie de lijst hieronder voor de code.
 - Voor een Hitachi TV, drukt u op 0 en dan op 7.
 - Voor een Toshiba TV, drukt u op 2 en dan op 9.
- 5 Laat TV On/Off los.
- 6 Probeer uw TV te bedienen door op TV On/Off te drukken.

U heeft de juiste code ingevoerd indien uw TV nu wordt in- of uitgeschakeld. **Indien er meerdere codes voor het merk van uw TV worden gegeven, moet u iedere code proberen totdat u de juiste heeft gevonden.**

■ Bediening van uw TV

U kunt de volgende toetsen voor het bedienen van uw TV gebruiken:

- TV On/Off**: In- en uitschakelen van uw TV.
- TV VOL +/-**: Instellen van het volume.
- TV/VIDEO**: Kiezen van de ingangsfunctie (TV of VIDEO).

- Na een druk op TV CONTROL kunt u de volgende bedieningen voor uw TV uitvoeren.

- CHANNEL +/-**: Veranderen van kanaal.
- 1-10, 0, +10 (100+)**: Kiezen van het kanaal.

Fabrikantcodes* voor TV

Fabrikant	Code	Fabrikant	Code
JVC	01	Nordmende	13, 14, 18, 26 – 28
Akai	02, 05	Okano	09
Blaupunkt	03	Orion	15
Daewoo	10, 31, 32	Panasonic	16, 17
Fenner	04, 31, 32	Philips	10
Fisher	05	Saba	13, 14, 18, 26 – 28
Grundig	06	Samsung	10, 19, 32
Hitachi	07, 08	Sanyo	05
Inno-Hit	09	Schneider	02, 05
Irradio	02, 05	Sharp	20
Magnavox	10	Sony	21 – 25
Mitsubishi	11, 33	Telefunken	13, 14, 18, 26 – 28
Miver	03	Thomson	13, 14, 18, 26 – 28, 30
Nokia	12, 34	Toshiba	29

* De fabrikantcodes kunnen zonder voorafgaande kennisgeving worden veranderd. U kunt deze afstandsbediening niet meer voor het bedienen van de TV gebruiken indien de codes zijn veranderd.

Basisbediening

Dit gedeelte beschrijft voornamelijk de algemene bedieningen voor dit systeem.

- In deze gebruiksaanwijzing worden de bedieningen voornamelijk uitgelegd met voorbeelden waarbij het centrale toestel verticaal geplaatst is (met de DISP.SET schakelaar op "V" gesteld).
- Schakel tevens uw TV in en kies de juiste ingangsfunctie met de TV.

BELANGRIJK:

Bij gebruik van de afstandsbediening moet u controleren dat de afstandsbediening-functieschakelaar in de juiste stand is gesteld:

Druk naar "DVD" voor ander gebruik dan met RDS.

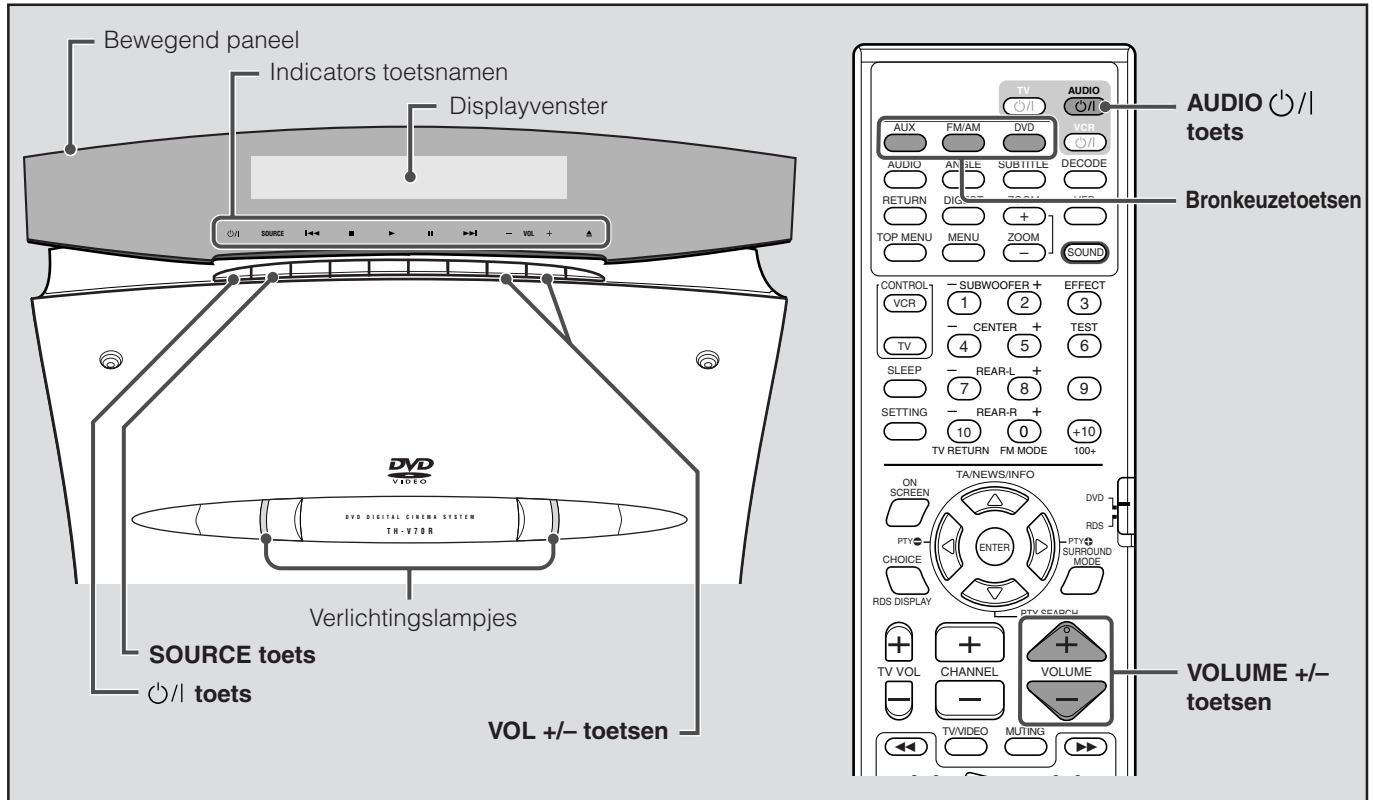
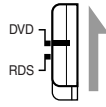

In- en uitschakelen van het systeem

Met de afstandsbediening: Druk op AUDIO om de stroom in te schakelen.

Met het centrale toestel: Druk op om de stroom in te schakelen.

- **Met het centrale toestel verticaal geplaatst:**
Het bewegende paneel is omhoog gericht.
De verlichtingslampjes en de indicators van de toetsnamen lichten op en de naam van de gekozen bron verschijnt op het displayvenster.
- **Met het centrale toestel horizontaal geplaatst:**
De verlichtingslampjes en de indicators van de toetsnamen lichten op en de naam van de gekozen bron verschijnt op het displayvenster.
- Met DVD, AUX of AUX DIGITAL als bron gekozen (zie bladzijde 22), verschijnt het openingsscherm* op het TV-scherm.

* Openingsscherm

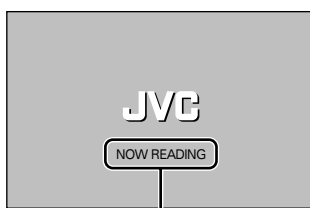

Mededelingvenster

De volgende mededelingen kunnen in het mededelingvenster verschijnen, afhankelijk van de status van dit systeem.

- "LOADING"/"EJECT": Verschijnt bij het plaatsen of verwijderen van een disc.
- "NOW READING": Verschijnt wanneer het systeem de discinformatie leest.
- "REGION CODE ERROR!": Verschijnt wanneer de regiocode van de DVD niet voor dit systeem geschikt is.
De DVD kan niet worden afgespeeld.
- "NO DISC": Verschijnt wanneer er geen disc is geplaatst.

Uitschakelen van de stroom

Met de afstandsbediening: Druk weer op AUDIO .

Met het centrale toestel: Druk weer op .

De verlichtingslampjes en de indicators van de toetsnamen doven (uitgezonderd de  indicator).

- Indien het centrale toestel verticaal is geplaatst, zal het bewegende paneel nu sluiten.

■ Indien de functie voor weergavevoortzetting op "ON" is gesteld (zie bladzijde 66):

Indien u de stroom uitschakelt tijdens weergave van een disc, zal de weergave stoppen en het stoppunt van de weergave worden vastgelegd.

Druk op DVD of PLAY van de afstandsbediening om de weergave vanaf het vastgelegde punt voort te zetten. (Zie hieronder en bladzijde 29.)

Indien u op AUDIO  (of  van het centrale toestel) drukt, wordt het stoppunt gewist.

OPMERKINGEN:

- De stroomtoevoer naar de subwoofer is aan het centrale toestel geschakeld. Het POWER ON lampje op de subwoofer licht groen op wanneer de stroom is ingeschakeld.
- Ook met de stroom uitgeschakeld (standbyfunctie genoemd) wordt een kleine hoeveelheid stroom gebruikt. Trek de stekker van het netsnoer uit het stopcontact om de stroom werkelijk geheel uit te schakelen.
- U kunt het systeem tevens inschakelen door een druk op  van het centrale toestel of een van de bronkeuzetoetsen van de afstandsbediening. Zie de beschrijvingen hieronder en op bladzijde 28.
- De functie voor weergavevoortzetting werkt niet voor Audio CD's.

Kiezen van de af te spelen bron

Met de afstandsbediening: Druk op een van de bronkeuzetoetsen (DVD, FM/AM en AUX).

DVD: Kiest de DVD-speler en de afstandsbediening kan nu voor bediening van de DVD-speler worden gebruikt. (Zie bladzijden 27 en 41.)

FM/AM: Kiest een FM of AM (MW) zender en de afstandsbediening kan nu voor bediening van de tuner worden gebruikt. (Zie bladzijde 31.)

- Door iedere druk op de toets wordt afwisselend de FM en AM (MW) golfband gekozen.

AUX: Kiest het component dat met de AUX IN aansluitingen of DIGITAL IN aansluiting is verbonden. (Zie bladzijde 14.)

- Door iedere druk op de toets wordt afwisselend de "AUX" en "AUX DIGITAL" bron gekozen.

Met het centrale toestel: Druk herhaaldelijk op SOURCE totdat de naam van de gewenste bron op het display wordt getoond.

Door iedere druk op de toets verandert de bron als volgt:

⇒ DVD ⇒ AM ⇒ FM ⇒ AUX ⇒ AUX DIGITAL ⇒ (terug naar het begin)

De naam van de gekozen bron wordt op het display getoond.

Voorbeeld: Met "AUX" gekozen.

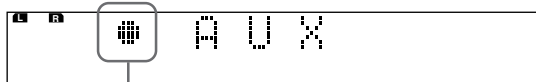

Indien AM, FM, AUX of AUX DIGITAL als bron voor de weergave is gekozen, verschijnt deze aanduiding indien een disc wordt geplaatst. (Zie bladzijde 28.)

OPMERKINGEN:

- Met het systeem in de standbyfunctie geschakeld, wordt het systeem ingeschakeld door een druk op een van de bronkeuzetoetsen van de afstandsbediening.
- Indien de functie voor weergavevoortzetting op "ON" is gesteld (zie bladzijde 66), zal de weergave stoppen en het stoppunt worden vastgelegd wanneer u tijdens de weergave van bron verandert. Indien u later DVD kiest of indien u op PLAY (of  van het centrale toestel) drukt om de weergave te starten, zal de weergave vanaf dit vastgelegde stoppunt worden voortgezet (weergavevoortzetting).

Instellen van het volume

U kunt het volume vanaf "0" (minimum) tot "70" (maximum) instellen.

Met de afstandsbediening: Druk op VOLUME + of -.

Met het centrale toestel: Druk op VOL + of -.

- Druk op + om het volume te verhogen.
- Druk op - om het volume te verlagen.

Het volumenniveau wordt op het displayvenster getoond.

LET OP:

Stel het volume altijd in de minimale stand alvorens de weergave van een bron te starten.

Indien een hoog volume is ingesteld, kan een plotseling hard geluid uw gehoor permanent beschadigen en/of de luidsprekers ruïneren.

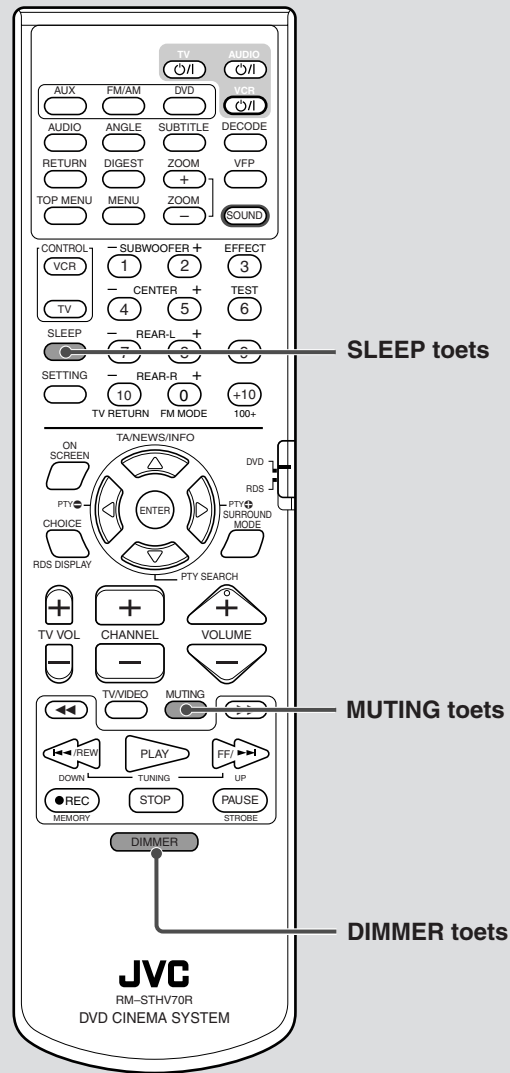

Tijdelijk dempen van het geluid

ALLEEN met de afstandsbediening:

Druk op **MUTING**.

“MUTING” wordt op het displayvenster getoond en het volume wordt geheel verlaagd.



Weer herstellen van het geluid

Druk weer op **MUTING**.

- Het geluid wordt tevens hersteld door een druk op **VOLUME +/-** (of **VOL +/-** van het centrale toestel).

Instellen van de helderheid

U kunt de aanduidingen op het bewegende paneel en de verlichtingslampjes op het centrale toestel dimmen.

ALLEEN met de afstandsbediening:

Druk op DIMMER.

Door iedere druk op de toets verandert de helderheid van de aanduidingen en de verlichtingslampjes als volgt.

⇒ Dimmer ⇒ Verlichtingslampjes doven ⇒ Normale verlichting ⇒ (terug naar het begin)

OPMERKING:

De aanduidingen op het bewegende paneel doven niet.

Uitschakelen van de stroom met de timer

Met gebruik van de inslaaptimer kunt u bijvoorbeeld in slaap vallen terwijl u muziek beluistert en wordt de weergave automatisch gestopt en het systeem automatisch uitgeschakeld na de door u gekozen tijd.

ALLEEN met de afstandsbediening:

Druk op SLEEP.

Door iedere druk op de toets verandert de uitschakeltijd als volgt:

⇒ **0min** (geannuleerd) ⇒ **10min (minuten)** ⇒ **20min** ⇒ **30min** ⇒ **60min** ⇒ **90min** ⇒ **120min** ⇒ **150min**
 ⇒ (terug naar het begin)

Voorbeeld: Met "150min" gekozen.

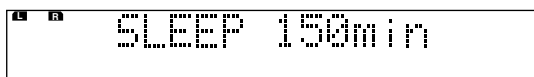

Controleren van de resterende tijd tot de uitschakeltijd

Druk éénmaal op SLEEP.

De resterende tijd tot de uitschakeltijd wordt even op het displayvenster getoond.

Veranderen van de resterende tijd tot de uitschakeltijd

Druk herhaaldelijk op SLEEP.

- Door iedere druk op de toets verandert de uitschakeltijd.

Annuleren van de inslaaptimer

Druk herhaaldelijk op SLEEP totdat "0min" op het displayvenster wordt getoond.

- De inslaaptimer wordt tevens geannuleerd door het uitschakelen van de stroom.

OPMERKINGEN:

- Met DVD als bron voor de weergave gekozen, kan dit systeem tevens automatisch worden uitgeschakeld indien de weergave niet wordt gestart binnen de door u ingestelde tijd (automatische standbyfunctie). Zie bladzijde 66.
- Indien zowel de inslaaptimer als de automatische standbyfunctie zijn geactiveerd, zal de automatische standbyfunctie worden gebruikt indien de voor de automatische standbyfunctie ingestelde tijd eerder wordt bereikt dan de uitschakeltijd voor de inslaaptimer.

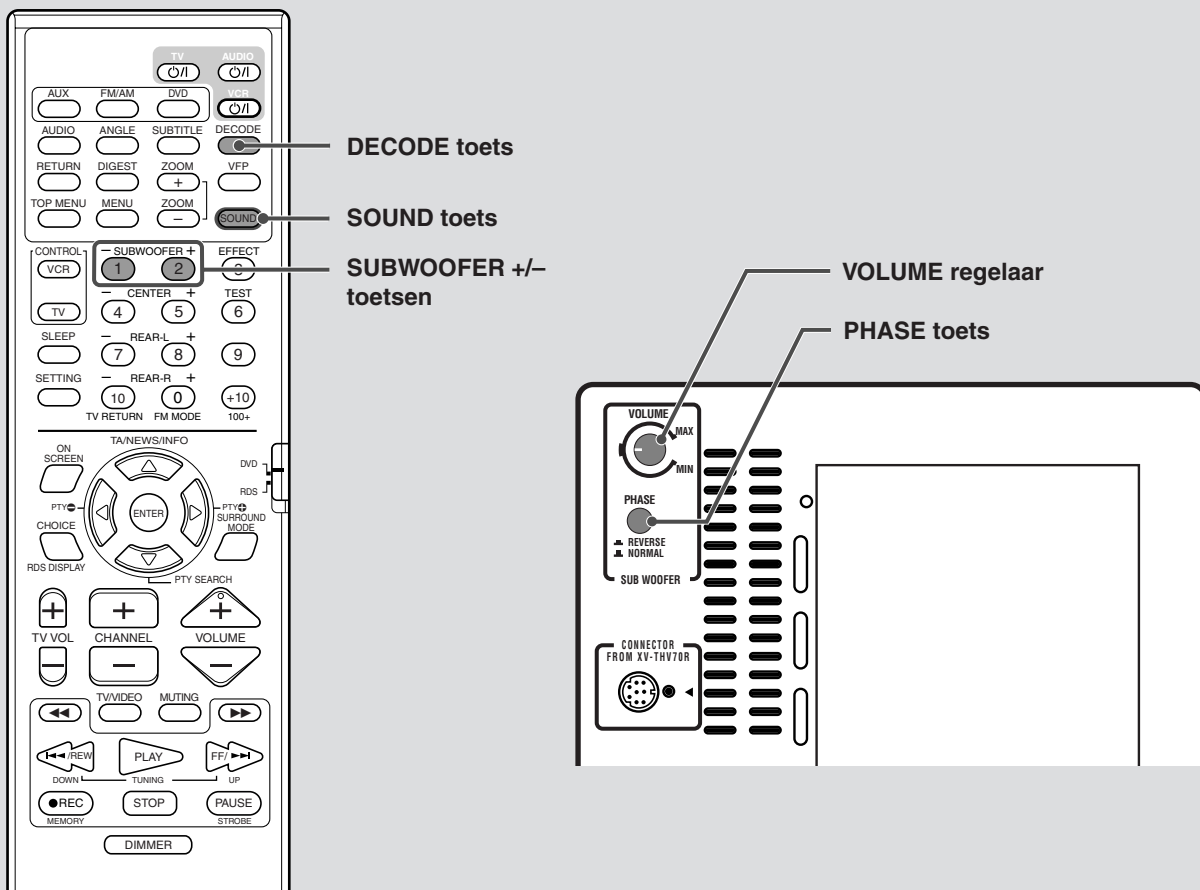

Veranderen van de decodeerfunctie

Bij weergave van een disc (of software) die met Dolby Digital of DTS Digital Surround is gecodeerd, kan het volgende voorkomen:

- Er is geen geluid bij het begin van de weergave.
- Er is ruis tijdens het zoeken of overslaan van hoofdstukken of fragmenten.

U moet in dat geval de decodeerfunctie naar "DOLBY D" (voor Dolby Digital) of "DTS" (voor DTS Digital Surround) veranderen.

ALLEEN met de afstandsbediening:

Druk op DECODE om de decodeerfunctie te kiezen indien DVD of AUX DIGITAL als bron is gekozen.

De huidige decodeerfunctie wordt op het displayvenster getoond.

Voorbeeld: Met "AUTO/PCM" gekozen.



Door iedere druk op de toets verandert de decodeerfunctie als volgt.

⇒ **AUTO/PCM** ⇒ **DOLBY D** ⇒ **DTS** ⇒ (terug naar het begin)

- **AUTO/PCM:** Kies normaliter deze stand.
Het systeem herkent automatisch de binnenkomende signalen.
- **DOLBY D:** Kies deze stand in geval van de hierboven beschreven problemen bij weergave van een met Dolby Digital gecodeerde disc (of software).
- **DTS:** Kies deze stand in geval van de hierboven beschreven problemen bij weergave van een met DTS Digital Surround gecodeerde disc (of software).

OPMERKINGEN:

- Met "DOLBY D" of "DTS" gekozen, hoort u geen geluid wanneer een signaal met een ander digitaal formaat wordt ontvangen. (De **DD** DIGITAL of **dts** indicator knippert.)
- De decodeerfunctie wordt automatisch op "AUTO/PCM" gesteld wanneer u van bron verandert.

Instellen van de subwoofer

■ Instellen van het volume

Stel het volume van de subwoofer in indien het in vergelijking met de voorluidsprekers niet hoog of laag genoeg is.

Verdraai de VOLUME regelaar.

- De markering toont de normale stand voor het volume.

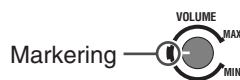

■ Instellen van de fase

Geef geluid via de subwoofer weer en druk de PHASE toets in de stand (◀ REVERSE of ■ NORMAL) waarbij de lage tonen het beste klinken.

OPMERKING:

De fase is sterk gerelateerd aan de afstand vanaf de luisterplaats tot de voorluidsprekers en de subwoofer. Stel tijdens het beluisteren van het geluid in totdat de lage tonen het beste klinken.

■ Instellen van het uitgangsniveau van de subwoofer

U kunt het uitgangsniveau van de subwoofer instellen.

1 Druk op SOUND.

2 Druk op SUBWOOFER +/- om het uitgangsniveau van de subwoofer in te stellen.

- Het uitgangsniveau kan vanaf -10 dB t/m 10 dB worden ingesteld.

OPMERKINGEN:

- U kunt het uitgangsniveau van de subwoofer tevens instellen met gebruik van het menu dat op het TV-scherm wordt getoond. Zie bladzijde 65.
- Na het instellen van het uitgangsniveau van de subwoofer, wordt de instelling voor iedere bron in het geheugen vastgelegd.

Basisinstellingen met het automatische geheugen

Dit systeem onthoudt de volgende geluidsinstellingen voor iedere bron:

- Wanneer u de stroom uitschakelt
- Wanneer u van bron verandert

Bij het veranderen van bron worden de vastgelegde instellingen voor de volgende gekozen bron automatisch opgeroepen.

U kunt de volgende instellingen voor iedere bron vastleggen:





- Instellingen voor de voorluidsprekers: Balans, Lage en Hoge tonen (zie bladzijden 63 en 70)
- Luidsprekeruitgangsniveau (zie bladzijden 39 t/m 40, 65 en 70)
- Surroundfunctiekeuze (zie bladzijden 39 t/m 40)
- Effectniveau (zie bladzijde 40)

Opmerking:

Met FM of AM als bron gekozen, kunt u voor iedere golfband afzonderlijke instellingen maken.

Basisweergave

Dit gedeelte beschrijft de basisbedieningen voor weergave van een DVD, VCD, SVCD en Audio CD. Zie bladzijde 55 voor MP3 weergave. Zie bladzijde 57 voor JPEG weergave.

- “   ” toont het soort disc waarvoor de betreffende bediening kan worden gebruikt.
- Alvorens de DVD-speler met de afstandsbediening te bedienen, moet u op DVD drukken zodat de afstandsbediening in de functie voor discbediening is geschakeld.
- Schakel uw TV in en kies de juiste ingangsfunctie met de TV.

BELANGRIJK:

Bij gebruik van de afstandsbediening moet u controleren dat de afstandsbediening-functieschakelaar in de juiste stand is gesteld:

Druk naar “DVD” voor ander gebruik dan met RDS.

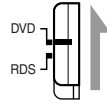

Voorkomen van “doorbranden” van het scherm met de screen-saver

Het TV-scherm kan doorbranden indien langdurig een stilbeeld wordt getoond. Om dit te voorkomen, dimt het systeem automatisch het scherm indien er langer dan 5 minuten een stilbeeld wordt getoond (screen-saver).

- De screen-saver wordt geannuleerd zodra u op een toets drukt.
- Zie bladzijde 62 indien u de screen-saver niet wilt gebruiken.

Begeleidingsiconen op het scherm

Tijdens DVD-weergave kunnen de volgende begeleidingsiconen even op het TV-scherm verschijnen:

- : verschijnt bij het begin van een scène die meerdere talen voor de ondertitels heeft.
- : verschijnt bij het begin van een scène die meerdere talen voor het geluid heeft.
- : verschijnt bij het begin van een scène die meerdere camerahoeken heeft.
-  (weergave),  (pauze),  /  (snel vooruit/achteruit),  /  (vertraagd vooruit/achteruit): verschijnt wanneer u de overeenkomende bediening uitvoert.
- Indien “” op het TV-scherm verschijnt na een druk op een toets, betekent dit dat de disc de door u geprobeerde bediening niet accepteert of dat informatie voor die bediening niet op de disc is opgenomen.

OPMERKINGEN:

- Het is mogelijk dat een bediening niet wordt geaccepteerd, ookal wordt “” niet getoond.
- Zie bladzijde 66 indien u de begeleidingsiconen op het scherm niet wilt gebruiken.

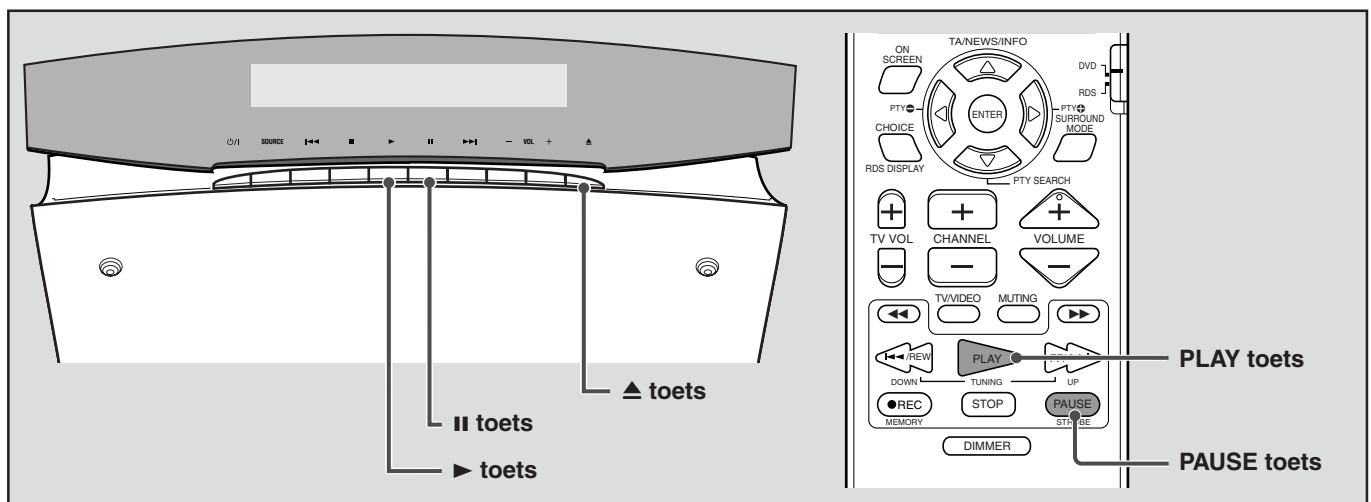

Plaatsen en verwijderen van een disc

BELANGRIJK:

Plaats een disc NIET met uw vinger in het gat van de disc gestoken.

- 1 Druk op  indien het centrale toestel horizontaal is geplaatst. Het bewegende paneel opent en de disclade verschijnt.



2 Plaats een disc in de disclade met het label naar u toe of omhoog gericht, zoals u hieronder ziet.

Steek de disc gedeeltelijk in. De disc wordt vervolgens automatisch in het centrale toestel getrokken.

• Met het centrale toestel verticaal geplaatst

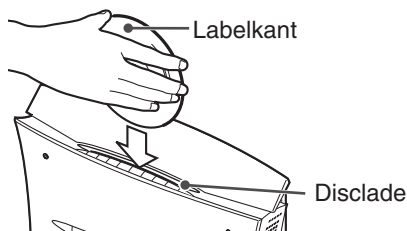

• Met het centrale toestel horizontaal geplaatst

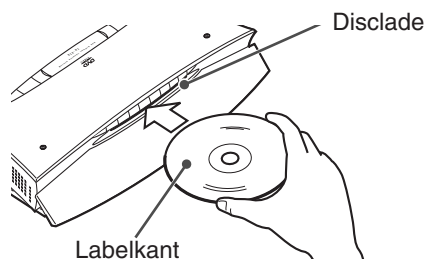

Met het centrale toestel horizontaal geplaatst, sluit het bewegende paneel na het plaatsen van een disc.

De weergave start nadat het systeem de discinformatie heeft gelezen.

Verwijderen van een disc

Druk weer op ▲. De disc wordt van de disclade uitgeworpen. "EJECT" verschijnt op het displayvenster en het TV-scherm.

OPMERKING: Met het centrale toestel verticaal geplaatst

Met AM, FM, AUX of AUX DIGITAL als bron gekozen, verschijnt de hieronder getoonde aanduiding op het displayvenster indien reeds een disc is geplaatst. Druk op ▲ om de disc te verwijderen alvorens een andere disc te plaatsen.

Voorbeeld: Met "AUX" gekozen.

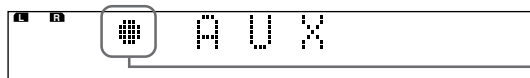

Deze aanduiding toont dat reeds een disc is geplaatst.

OPMERKINGEN:

- Met Video CD's/SVCD's met de PBC-functie (zie bladzijde 7) of met bepaalde DVD's, verschijnt mogelijk het menudisplay op het TV-scherm nadat de weergave werd gestart. U kunt in dat geval een onderdeel voor weergave kiezen aan de hand van het menu. Zie bladzijde 43.
- Indien het systeem standby is geschakeld, wordt door een druk op ▲ het systeem ingeschakeld.
- Het stoppunt voor weergavevoortzetting wordt geannuleerd wanneer u de disc verwijdert.
- U kunt de weergave-informatie op het displayvenster en het TV-scherm zien (zie bladzijde 41).

Weergave-informatie op het displayvenster

Tijdens het plaatsen en afspelen van een disc verschijnen de nummers van huidige titel/hoofdstuk/fragment, de tijd en statusinformatie op het displayvenster.

Weergave van een DVD:

(Bijv. Bij weergave van een met Dolby Digital 5,1ch gecodeerde DVD)

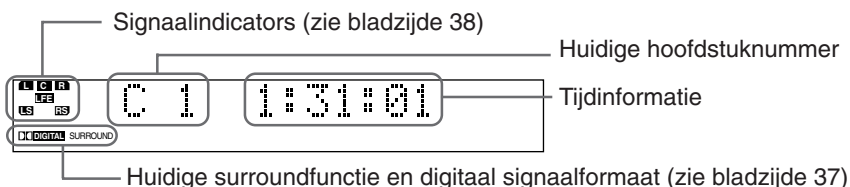

Weergave van een VCD/SVCD/ Audio CD:

(Bijv. Bij weergave van een VCD)



OPMERKINGEN:

- U kunt de functie voor de tijdinformatie veranderen. Zie bladzijde 42.
- U kunt de weergave-informatie tevens op het TV-scherm tonen. Zie bladzijde 41.
- Het huidige disctype verschijnt als volgt:
 - "VCD" toont dat een VCD of SVCD is geplaatst.
 - "CD" toont dat een Audio CD is geplaatst.
- Bij weergave van een Video CD of SVCD met de PBC-functie, verschijnt de tijdinformatie niet maar wordt wel "PBC" getoond.

Pauseren van de weergave

Met de afstandsbediening: Druk op PAUSE.

Met het centrale toestel: Druk op II.

Hervatten van de weergave

Druk op PLAY (of ► van het centrale toestel).



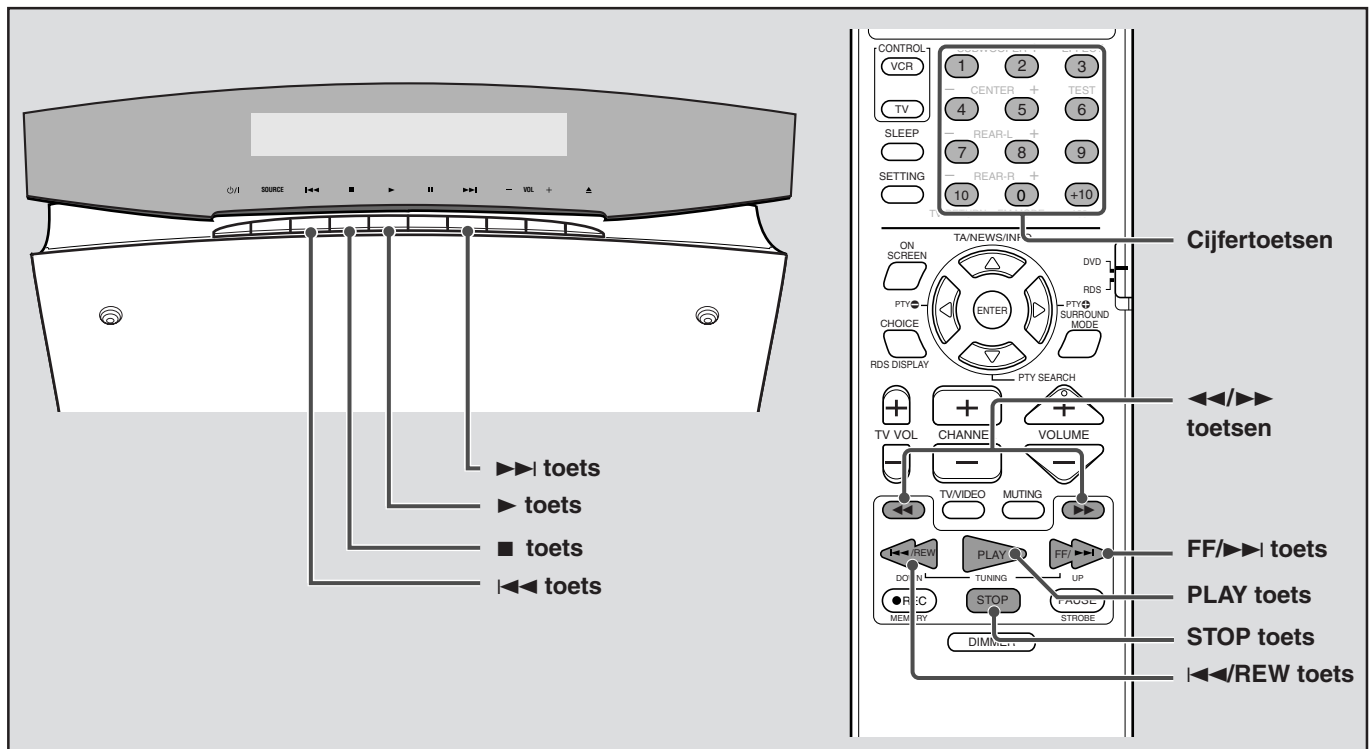

Geheel stoppen van de weergave



Met de afstandsbediening: Druk op STOP.

Met het centrale toestel: Druk op ■.

■ Indien de weergavevoortzetting op "ON" is gesteld (zie bladzijde 66):

Na een druk op de toets stopt de weergave en wordt het stoppunt in het geheugen vastgelegd. (De RESUME indicator licht op.) Druk nogmaals op STOP (of ■ van het centrale toestel) om het stoppunt te wissen.

■ Weer starten van de weergave

Met de afstandsbediening: Druk op PLAY.

Met het centrale toestel: Druk op ►.

■ Indien de weergavevoortzetting op "ON" is gesteld (zie bladzijde 66):

De weergave start vanaf het hiervoor gestopte punt indien het stoppunt in het geheugen was vastgelegd (weergavevoortzetting). (De RESUME indicator dooft.)

De weergave start vanaf het begin van de disc indien het stoppunt werd gewist.

OPMERKING:

De weergavevoortzetting werkt niet met Audio CD's.

Terugzetten van weergavepositie tijdens DVD-weergave



Tijdens weergave van een DVD kunt u de weergavepositie vanaf de huidige positie 10 seconden terugzetten.

Met de afstandsbediening: Druk tijdens weergave van een DVD op PLAY.

Met het centrale toestel: Druk tijdens weergave van een DVD op ►.

De weergavepositie wordt gezien vanaf de huidige positie 10 seconden terug gezet.

OPMERKINGEN:

- Deze functie werkt tussen hoofdstukken van dezelfde titel.
- Deze functie werkt mogelijk niet met bepaalde DVD's.

Opzoeken van een bepaald punt



U kunt tijdens weergave van een disc een gewenst punt opzoeken.

■ Methode 1 (ALLEEN met de afstandsbediening):

Voor versnelde weergave in voorwaartse richting, drukt u tijdens weergave op ►►.

Door iedere druk op de toets verandert de zoeksnelheid als volgt.

⇒ ►► x2 ⇒ ►► x5 ⇒ ►► x10 ⇒ ►► x20 ⇒ ►► x60 *

Voor versnelde weergave in achterwaartse richting, drukt u tijdens weergave op ◀◀.

Door iedere druk op de toets verandert de zoeksnelheid als volgt.

⇒ ◀◀ x2 ⇒ ◀◀ x5 ⇒ ◀◀ x10 ⇒ ◀◀ x20 ⇒ ◀◀ x60 *

* "►► x60" en "◀◀ x60" is uitsluitend beschikbaar voor een DVD.

Weer instellen van de normale snelheid voor weergave

Druk op PLAY (of ► van het centrale toestel).

■ Methode 2:

Houd FF/►► of ◀◀/REW (of ►► of ◀◀ van het centrale toestel) ingedrukt.

Door herhaald te drukken op ►► of ◀◀ verandert de snelheid voor de weergave in voor- of achterwaartse als volgt:

x5 ⇒ x20

Laat de toets los om weer de normale snelheid voor weergave te krijgen.

OPMERKINGEN:

- Bij weergave van een DVD, Video CD of SVCD hoort u geen geluid tijdens versnelde weergave in voor- of achterwaartse richting.
- Deze functie werkt mogelijk niet met bepaalde DVD's.

Opzoeken van het begin van een gewenst hoofdstuk of fragment



U kunt het begin van een hoofdstuk (voor DVD Video) of fragment (voor Video CD/Audio CD) door een druk op ►► of ◀◀ opzoeken.

■ Voor DVD: Tijdens weergave
 Voor Video CD/SVCD: Tijdens weergave zonder de PBC-functie
 Voor Audio CD: Tijdens weergave of wanneer gestopt

Druk op FF/►► of ◀◀/REW (of ►► of ◀◀ van het centrale toestel).

- Voor het verspringen in voorwaartse richting naar hoofdstukken of fragmenten, drukt u zo vaak als nodig op ►►.
- Voor het verspringen naar het begin van het huidige hoofdstuk of fragment, drukt u éénmaal op ◀◀.
- Voor het verspringen in achterwaartse richting naar hoofdstukken of fragmenten, drukt u zo vaak als nodig op ◀◀.

OPMERKINGEN:

- Deze functie werkt mogelijk niet met bepaalde DVD's.
- Tijdens weergave van een VCD of SVCD met de PBC-functie kunnen ►► en ◀◀ worden gebruikt voor bedieningen van menu-aangedreven weergave (zie bladzijden 7 en 43).

Opzoeken van een bepaald punt met gebruik van de cijfertoetsen



U kunt de gewenste titel, een hoofdstuk (voor DVD Video) of fragment (voor Video CD/SVCD/Audio CD) opzoeken door het overeenkomende nummer in te voeren.

■ Voor DVD: Wanneer gestopt (het titelnummer is gekozen.)
 Tijdens weergave (het hoofdstuknummer is gekozen.)
 Voor Audio CD: Tijdens weergave of wanneer gestopt
 Voor Video CD/SVCD: Tijdens weergave zonder de PBC-functie

ALLEEN met de afstandsbediening:

Druk op de cijfertoetsen (1-10, +10) om het nummer van de gewenste titel, hoofdstuk of fragment te kiezen.

- Voor het kiezen van 3, drukt u op 3.
- Voor het kiezen van 14, drukt u op +10 en dan op 4.
- Voor het kiezen van 24, drukt u op +10, +10 en dan op 4.
- Voor het kiezen van 40, drukt u op +10, +10, +10 en dan op 10.

De weergave start vanaf de titel, hoofdstuk of fragment waarvan het nummer op het displayvenster wordt getoond.

OPMERKINGEN:

- Tijdens weergave van een DVD kunt u de cijfertoetsen gebruiken om een onderdeel van het menu te kiezen indien er een menu op het TV-scherm wordt getoond (zie bladzijde 43).
- Tijdens weergave van een VCD of SVCD met de PBC-functie kunt u de cijfertoetsen gebruiken om een onderdeel van het menu te kiezen indien er een menu op het TV-scherm wordt getoond (zie bladzijde 43).

Tunerbediening

U kunt alle zenders doorlopen of de voorkeuzenderfunctie gebruiken om direct naar een bepaalde zender te gaan.

- Druk op FM/AM om de afstandsbediening in de functie voor bediening van de tuner te schakelen alvorens de tuner met de afstandsbediening te bedienen.

BELANGRIJK:

Bij gebruik van de afstandsbediening moet u controleren dat de afstandsbediening-functieschakelaar in de juiste stand is gesteld:

Druk naar "DVD" voor ander gebruik dan met RDS.

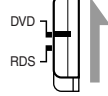

OPMERKINGEN:

- De **TUNED** indicator licht op het displayvenster op wanneer op een zender met voldoende sterke signalen is afgestemd.
- De **STEREO** indicator licht tevens op wanneer een stereo FM-programma wordt ontvangen.

Handmatig afstemmen op zenders

ALLEEN met de afstandsbediening:

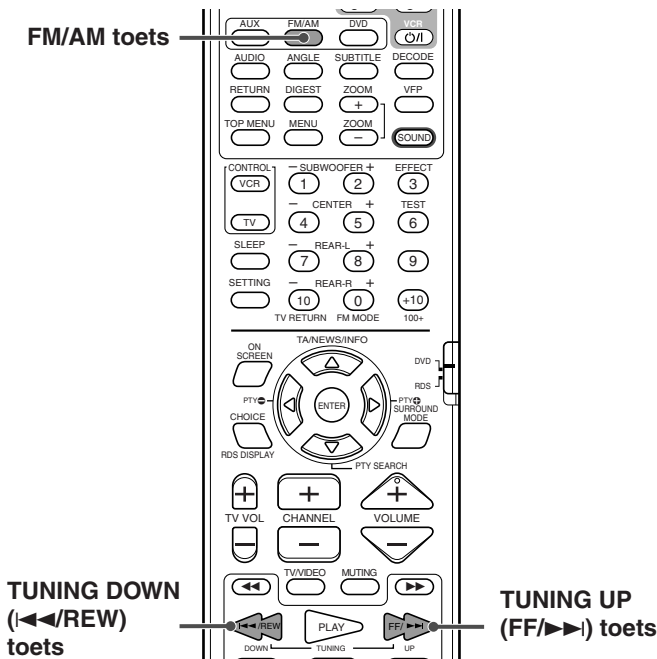

- 1 Druk herhaaldelijk op FM/AM om de golfband te kiezen.

Door iedere druk op de toets wordt afwisselend de FM en AM (MW) golfband ingesteld.

De aanduiding van de gekozen golfband verschijnt op het displayvenster en er wordt op de laatst ontvangen zender afgestemd.

Voorbeeld: Met AM gekozen

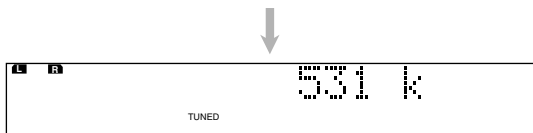
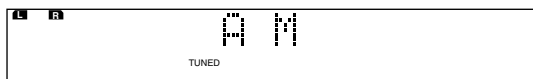

- 2 Druk herhaaldelijk op TUNING UP (FF/▶▶) of DOWN (◀◀/REW) totdat de gewenste frequentie is gevonden.

- **TUNING UP (FF/▶▶):** Voor het verhogen van de frequentie.
- **TUNING DOWN (◀◀/REW):** Voor het verlagen van de frequentie.

Indien u de toets ingedrukt houdt en vervolgens loslaat, zoekt het systeem naar zenders en stopt zodra een zender is gevonden die sterk genoeg is.

Gebruik van voorkeuzenders

Nadat een zender eenmaal als voorkeuzender voor een kanaalnummer is vastgelegd, kunt u snel op de zender afstemmen. U kunt maximaal 30 FM en 15 AM (MW) zenders als voorkeuzenders vastleggen.

■ Vastleggen van de voorkeuzenders

Voordat u start, vergeet niet...

De volgende stappen moeten binnen een bepaalde tijd worden uitgevoerd. Start opnieuw vanaf stap 2 indien de instelling werd geannuleerd voordat u klaar bent.

ALLEEN met de afstandsbediening:

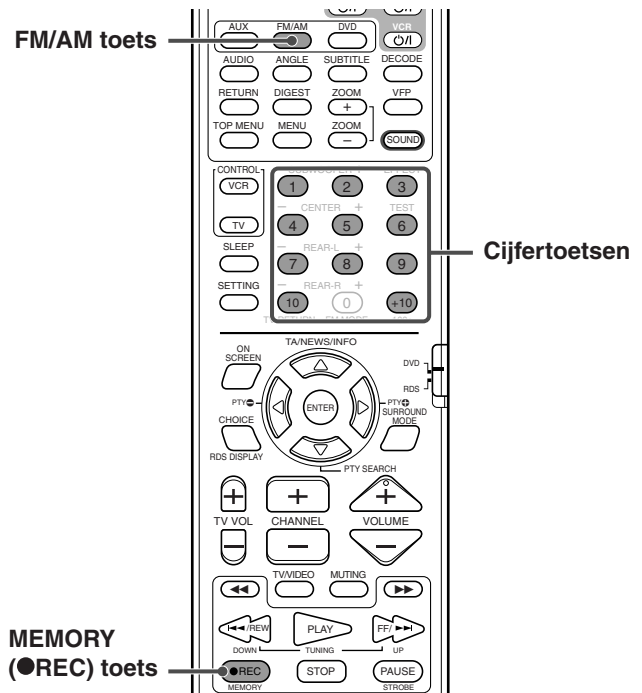

- 1 Stem op de zender af die u als voorkeuzender wilt vastleggen (zie "Handmatig afstemmen op zenders").

- Indien u tevens de FM-ontvangstfunctie voor een FM-zender wilt vastleggen, moet u de gewenste FM-ontvangstfunctie kiezen. Zie "Kiezen van de FM-ontvangstfunctie" op bladzijde 32.



2 Druk op MEMORY (●REC).

De positie voor het voorkeuzendernummer knippert ongeveer 5 seconden op het displayvenster.



3 Druk op de cijfertoets(en) (1-10, +10) om een voorkeuzendernummer te kiezen terwijl de positie hiervoor nog knippert.

Het zendernummer en de CH indicator beginnen te knipperen.

Voorbeelden:

- Voor voorkeuzendernummer 3, drukt u op 3.
- Voor voorkeuzendernummer 14, drukt u op +10 en dan op 4.

(Alleen voor FM-zenders)

- Voor voorkeuzendernummer 24, drukt u op +10, +10 en dan op 4.
- Voor voorkeuzendernummer 30, drukt u op +10, +10 en dan op 10.



4 Druk nogmaals op MEMORY (●REC) terwijl het gekozen nummer op het displayvenster knippert.

Het gekozen nummer stopt nu te knipperen. De zender is nu onder dit gekozen voorkeuzendernummer vastgelegd.

5 Herhaal stappen 1 t/m 4 voor het vastleggen van andere voorkeuzenders.

Wissen van een vastgelegde voorkeuzender

Door een nieuwe zender op een voorkeuzendernummer vast te leggen, wordt de hiervoor vastgelegde zender gewist.

■ Afstemmen op een voorkeuzender

ALLEEN met de afstandsbediening:

1 Druk herhaaldelijk op FM/AM om de golfband te kiezen.

Door iedere druk op de toets wordt afwisselend de FM-golfband en AM (MW)-golfband ingesteld.

2 Druk op de cijfertoets(en) (1-10, +10) om het nummer van de gewenste voorkeuzender te kiezen.

Voorbeelden:

- Voor voorkeuzendernummer 3, drukt u op 3.
- Voor voorkeuzendernummer 14, drukt u op +10 en dan op 4.

(Alleen voor FM-zenders)

- Voor voorkeuzendernummer 24, drukt u op +10, +10 en dan op 4.
- Voor voorkeuzendernummer 30, drukt u op +10, +10 en dan op 10.

Kiezen van de FM-ontvangstfunctie

Indien het stereo FM-programma dat u beluistert veel ruis bevat, kunt u de FM-ontvangstfunctie veranderen voor een betere ontvangst van het programma.

- U kunt de FM-ontvangstfunctie voor iedere voorkeuzender vastleggen. Zie "Gebruik van voorkeuzenders" op bladzijde 31.

ALLEEN met de afstandsbediening:

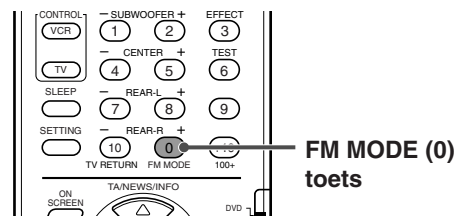

Druk tijdens het luisteren naar een FM-zender op FM MODE (0).

De FM-ontvangstfunctie wordt nu op het displayvenster getoond.

Door iedere druk op de toets wordt de FM-ontvangstfunctie afwisselend op "AUTO MUTING" en "MONO" gesteld.

• AUTO MUTING:

Indien een programma stereo wordt uitgezonden, hoort u stereogeluid. (De STEREO indicator licht op het displayvenster op.) Indien het programma mono is, hoort u monogeluid. Deze functie is tevens handig voor het onderdrukken van statische ruis tussen zenders. De AUTO MUTING indicator licht op het display op.

• MONO:

De ontvangst wordt verbeterd maar het stereo-effect gaat verloren. (De STEREO indicator dooft.) Met deze functie hoort u ruis totdat u op een zender heeft afgestemd. (De AUTO MUTING indicator dooft tevens.)

Onderdrukken van ruis bij een AM (MW) uitzending

U kunt de dreunannuleerfunctie activeren indien u tijdens het luisteren naar een AM (MW) zender veel ruis of interferentie hoort om de ruis te verminderen.

ALLEEN met de afstandsbediening:

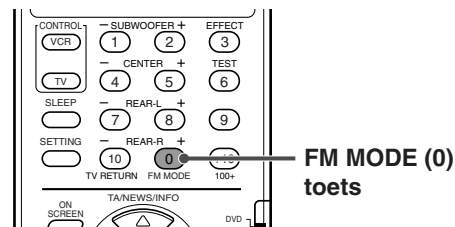

Druk tijdens het luisteren naar een AM (MW) zender op FM MODE (0).

De huidige BEAT CUT functie wordt op het displayvenster getoond.

Door iedere druk op de toets wordt de BEAT CUT functie afwisselend op "BEAT CUT 1" en "BEAT CUT 2" gesteld.

- Kies "BEAT CUT 1" of "BEAT CUT 2" al naar gelang bij welke het geluid het helderst klinkt.

Gebruik van RDS (Radio Data System) voor ontvangst van FM-zenders

Met gebruik van RDS sturen FM-zenders extra signalen samen met de normale programmasignalen uit. De zenders sturen bijvoorbeeld de zendernaam en tevens informatie over het type programma dat ze uitzenden, bijvoorbeeld sport of muziek.

De RDS indicator licht op het display op wanneer u op een FM-zender heeft afgestemd die tevens RDS-signalen levert.



RDS indicator

Met dit toestel kunt u de volgende RDS-signalen ontvangen:

- **PS (Program Service):** Toont de algemeen bekende zendernamen.
- **PTY (Program Type):** Toont het programmatype.
- **RT (Radio Text):** Toont tekstmededelingen die de zender uitzendt.
- **Enhanced Other Network:** Zie bladzijde 35.

OPMERKINGEN:

- RDS is niet beschikbaar voor AM (MW) uitzendingen.
- RDS werkt mogelijk niet juist indien de zender waarop is afgestemd de RDS-signalen niet juist uitzendt of de signalen te zwak zijn.

BELANGRIJK:

Bij gebruik van de afstandsbediening moet u controleren dat de afstandsbediening-functieschakelaar in de juiste stand is gesteld: **Druk naar "RDS" voor gebruik met RDS.**

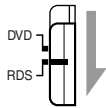

■ Wat voor een informatie leveren RDS-signalen?

U kunt op het display zien welke RDS-signalen door de zender worden uitgestuurd.

Tonen van de RDS-signalen

ALLEEN met de afstandsbediening:

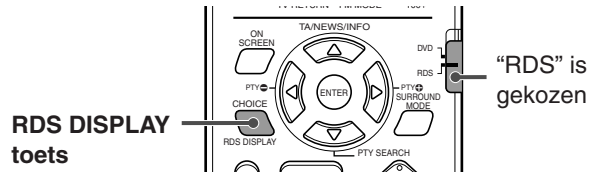

Druk tijdens het luisteren naar een FM-zender op RDS DISPLAY.

Door iedere druk op de toets verandert de aanduiding op het displayvenster en toont u de volgende informatie:

⇒ PS ⇒ PTY ⇒ RT ⇒ Frequentie (normale aanduiding)
⇒ (terug naar het begin)

0•PS (Program Service):

Tijdens het zoeken verschijnt "PS" en worden de zendernamen getoond. "NO PS" zal verschijnen indien er geen signaal wordt ontvangen.

• PTY (Program Type):

Tijdens het zoeken verschijnt "PTY" en vervolgens het type van het programma dat wordt uitgezonden. "NO PTY" zal verschijnen indien er geen signaal wordt ontvangen.

• RT (Radio Text):

Tijdens het zoeken verschijnt "RT" en wordt de tekstmededeling getoond die door de zender wordt uitgezonden. "NO RT" zal verschijnen indien er geen signaal wordt ontvangen.

• Frequentie:

De zenderfrequentie (geen RDS-service).

Meer over de tekens die op het display worden getoond

Bepaalde speciale tekens en markeringen worden mogelijk niet juist op het display getoond wanneer PS, PTY of RT gegevens op het displayvenster verschijnen.

OPMERKING:

Indien het zoeken direct stopt, zullen "PS", "PTY" en "RT" niet op het display verschijnen.

Opzoeken van een programma met PTY-codes

Een voordeel van RDS is dat u eenvoudig en snel een bepaald soort programma kunt opzoeken dat door een van de voorkeuzenders (zie bladzijde 31) wordt uitgezonden door de overeenkomende PTY-code in te voeren.

Zoeken van een programma met gebruik van de PTY-codes

Voordat u start, vergeet niet...

- Het zoeken met PTY-codes werkt uitsluitend voor de voorkeuzenders.
- Druk tijdens het zoeken op PTY SEARCH om het zoeken voortijdig te stoppen.
- De volgende stappen moeten binnen een bepaalde tijd worden uitgevoerd. Start opnieuw vanaf stap 1 indien de instelling werd geannuleerd voordat u klaar bent.

ALLEEN met de afstandsbediening:

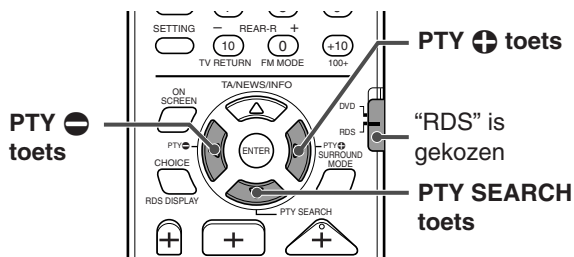

1 Druk tijdens het luisteren naar een FM-zender op PTY SEARCH.

“PTY SELECT” knippert op het display.

2 Druk terwijl “PTY SELECT” knippert op PTY + of PTY - totdat de gewenste PTY-code op het display verschijnt.

- Zie “Beschrijving van PTY-codes” op bladzijde 35 voor details.

3 Druk nogmaals op PTY SEARCH terwijl de in de vorige stap gekozen PTY-code nog steeds op het display wordt getoond.

Tijdens het zoeken worden “SEARCH” en de gekozen PTY-code afwisselend op het displayvenster getoond. Het toestel zoekt de 30 FM-voorkeuzenders af en stopt zodra een zender is gevonden die een programma van het gekozen type uitzendt.

Nadat een zender is gevonden verder zoeken

Druk nogmaals op PTY SEARCH terwijl de aanduidingen nog op het displayvenster knipperen.

“NOT FOUND” wordt getoond indien er geen geschikt programma is gevonden.

PTY-codes

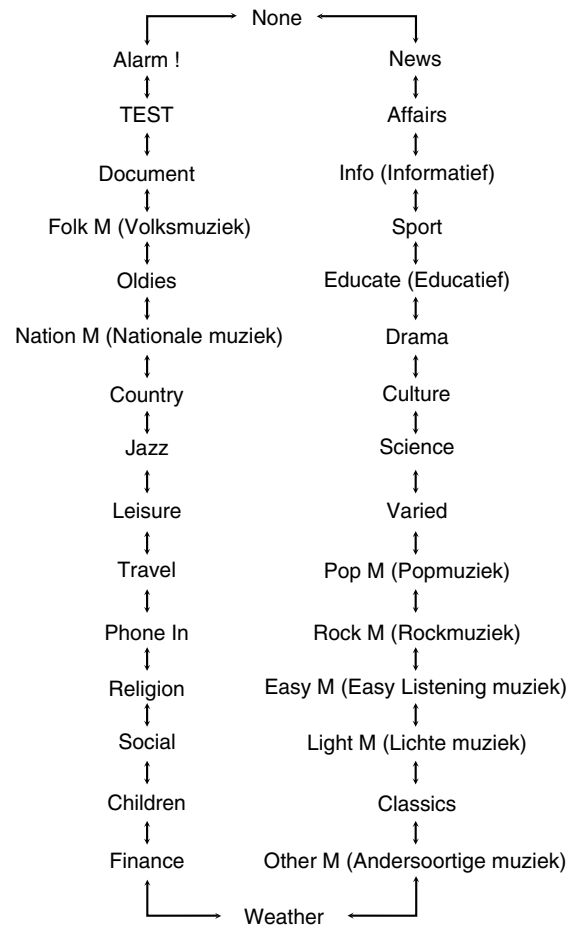

Beschrijving van PTY-codes:

News:	Nieuws.
Affairs:	Programma's met een thema waarin dieper op het nieuws wordt ingegaan—debat of analyse.
Info:	Programma's die in een brede zin meer informatie en advies geven.
Sport:	Programma's over sport en sportwedstrijden.
Educate:	Educatieve programma's.
Drama:	Radiohoorspelen en series.
Culture:	Programma's over nationale of regionale cultuur, met inbegrip van taal, theater, enz.
Science:	Programma's over natuurwetenschappen en techniek.
Varied:	Voornamelijk praat-programma's, bijvoorbeeld quizzes, spelletjes en interviews met beroemdheden.
Pop M:	Commerciële, hedendaagse muziek.
Rock M:	Rockmuziek.
Easy M:	Huidige muziek die ook wel "easy listening" wordt genoemd.
Light M:	Lichte instrumentale muziek, zang of koormuziek.
Classics:	Uitvoeringen van orkesten, symfonieën, kamermuziek, enz.
Other M:	Muziek die niet bij een van de andere categorieën hoort.
Weather:	Weerberichten.
Finance:	Verslagen van de beurs, handel en commercie.
Children:	Programma's voor kinderen.
Social:	Programma's over sociologie, geschiedenis, geografie, psychologie en sociale vraagstukken.
Religion:	Religieuze programma's.
Phone In:	Luisteraars die hun mening via de telefoon of forums duidelijk maken.
Travel:	Reisinformatie.
Leisure:	Programma's over recreatie en activiteiten.
Jazz:	Jazzmuziek.
Country:	Programma's met muziek van oorspronkelijk het zuiden van Amerika.
Nation M:	Huidige populaire, nationale of regionale muziek in de taal van het land.
Oldies:	Muziek uit de "golden age", oftewel "gouwe ouwe".
Folk M:	Muziek die uit een bepaalde cultuur komt.
Document:::	Programma's die dieper op gebeurtenissen ingaan of bepaalde feiten verder onderzoeken.
TEST:	Uitzendingen voor het testen van noodberichten of het toestel.
Alarm !:	Noodberichten.

De inhoud van programma's met een bepaalde PTY-code kan met sommige FM-zenders afwijken van de hierboven gegeven beschrijving.

Tijdelijk overschakelen naar een gewenst programma

Een andere handige functie met RDS is het zogenaamde "Enhanced Other Network".

Met deze functie kunt u tijdelijk naar een ander gewenst programma (verkeersinformatie (TA), nieuws (NEWS) en informatie (INFO)) van een andere zender overschakelen tijdens het luisteren naar een FM RDS-zender, uitgezonderd in de volgende gevallen:

- Indien u naar een niet-RDS-zender luistert (alle AM—MW-zenders, bepaalde FM-zenders en andere bronnen).
- Indien het systeem in de standbyfunctie is geschakeld.

Voordat u start, vergeet niet...

De Enhanced Other Network functie kan uitsluitend voor voorkeuzenders worden gebruikt.

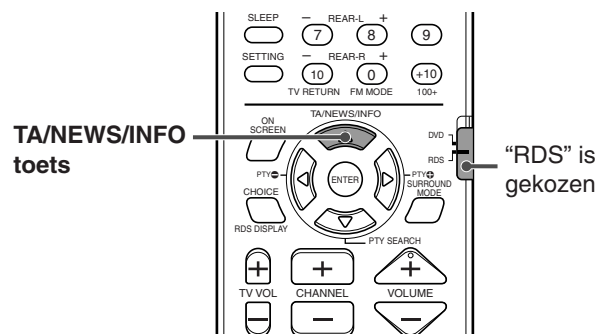

Druk herhaaldelijk op TA/NEWS/INFO totdat de indicator van het gewenste programmatype (TA/NEWS/INFO) op het display wordt getoond.

Door iedere druk op de toets verandert de indicator op het displayvenster en toont u het volgende:



Programmatype-indicator

- ⇒ TA ⇒ NEWS ⇒ INFO ⇒ TA/NEWS ⇒ TA/INFO
- ⇒ NEWS/INFO ⇒ TA/NEWS/INFO ⇒ Geen
- ⇒ (terug naar het begin)

- **TA:** Verkeersinformatie in uw gebied.
- **NEWS:** Nieuws.
- **INFO:** Programma's die u advies in de breedste zin van het woord geven.

Werking van de Enhanced Other Network functie:

GEVAL 1

Indien er geen zender is die het door u gekozen programma uitzendt

Het systeem blijft op de ingestelde zender afgestemd.



Indien een zender het door u gekozen programma start uit te zenden, schakelt het systeem automatisch over naar deze zender. De indicator van de gekozen PTY-code begint te knipperen.



Na het programma, schakelt het systeem weer terug naar de zender waarop hiervoor was afgestemd. De Enhanced Other Network functie blijft echter geactiveerd.

GEVAL 2

Indien de FM-zender die u beluistert het door u gekozen programma uitzendt

Het systeem blijft deze zender ontvangen, maar de indicator van de ontvangen PTY-code start te knipperen.



Wanneer het programma eindigt zal de indicator van het gekozen programma stoppen te knipperen en continu oplichten. De Enhanced Other Network functie blijft echter geactiveerd.

OPMERKINGEN:

- Tijdens de Enhanced Other Network standbyfunctie wordt door het veranderen van weergavebron de Enhanced Other Network standbyfunctie tijdelijk uitgeschakeld.
Indien u weer naar FM voor de bron schakelt, wordt de Enhanced Other Network standbyfunctie weer door het systeem geactiveerd.
- Enhanced Other Network data van bepaalde zenders zijn mogelijk niet bruikbaar met dit systeem.
- Enhanced Other Network werkt niet met sommige FM-zenders die RDS gebruiken.
- Tijdens het luisteren naar een programma dat met Enhanced Other Network werd ingesteld, wordt niet van zender veranderd, ookal start een zender van een ander netwerk een programma met dezelfde Enhanced Other Network informatie.
- Tijdens het luisteren naar een programma dat met Enhanced Other Network werd ingesteld, kunt u uitsluitend de TA/NEWS/INFO en RDS DISPLAY toetsen voor bediening van de tuner gebruiken.

Stoppen van het programma dat door Enhanced Other Network werd gekozen.

Druk herhaaldelijk op TA/NEWS/INFO zodat de indicator (TA/NEWS/INFO) van het displayvenster dooft. De Enhanced Other Network functie wordt nu uitgeschakeld en er wordt weer naar de hiervoor ingestelde zender terug geschakeld.

Indien een noodbericht (Alarm) door een FM-zender wordt uitgezonden.

Het systeem stemt automatisch op deze zender af, uitgezonderd in de volgende gevallen:

- Indien u naar een niet-RDS-zender luistert (alle AM—MW-zenders, bepaalde FM-zenders en andere bronnen).
- Indien het systeem in de standbyfunctie is geschakeld.

Tijdens ontvangst van een noodbericht wordt "Alarm !" op het displayvenster getoond.

Het TEST signaal wordt voor het testen van het toestel gebruikt—of u wel of niet het Alarm signaal goed kunt ontvangen.

Het toestel dient met het TEST signaal hetzelfde te functioneren als met het Alarm signaal. Bij ontvangst van een TEST signaal schakelt het systeem automatisch over naar de zender die het TEST signaal uitzendt.

Tijdens ontvangst van het TEST signaal wordt "TEST" op het displayvenster getoond.

Voor realistische geluidsvelden

U kunt de volgende surroundfuncties gebruiken voor weergave met een realistisch geluidsveld:

- **Dolby Surround**
 - **Dolby Pro Logic II**
 - **Dolby Digital**
- **DTS Digital Surround**
- **DAP (Digital Acoustic Processor) functies**
- **All Channel Stereo**

■ **Dolby Surround** **Dolby Pro Logic II***

Dolby Pro Logic II heeft een nieuw-ontwikkeld multikanaal weergaveformaat voor het decoderen van alle 2-kanaal bronnen—normale stereobronnen en met Dolby Surround gecodeerde bronnen—tot 5,1 kanaal.

De matrix-gebaseerde codering/decodering voor Dolby Pro Logic II heeft geen begrenzing voor de drempelfrequentie van de achterste hoge tonen en levert een achter-stereogeluid dat vergelijkbaar is met de conventionele Dolby Pro Logic.

Dankzij Dolby Pro Logic II kan een ruimtelijk, breed geluid van het oorspronkelijk opgenomen geluid worden weergegeven zonder toevoeging van extra nieuwe geluiden en vervorming van de tonen.

Dolby Pro Logic II heeft twee functies—**Movie (voor films)** en **Music (voor muziek)**:

Pro Logic II Movie (PL II MOVIE)—is uitermate geschikt voor weergave van bronnen die met Dolby Surround zijn gecodeerd en de "DOLBY SURROUND" markering hebben. U krijgt een geluidsveld dat zeer dicht bij weergave met het gescheiden 5,1 kanaal geluid ligt.

Pro Logic II Music (PL II MUSIC)—is geschikt voor reproductie van iedere 2-kanaal stereo muziekbron. U krijgt met deze functie een zeer breed en diep geluid.

- De PRO LOGIC II indicator licht op het display op indien Dolby Pro Logic II is geactiveerd.

■ **Digitaal signaalformaat indicators op het displayvenster**

DOLBY DIGITAL : Licht op wanneer Dolby Digital signalen worden ontvangen.

DTS : Licht op wanneer DTS Digital (Surround) signalen worden ontvangen.

Geen aanduiding: De digitaal signaalindicators lichten niet op wanneer Lineaire PCM signalen of analoge signalen worden ontvangen.

OPMERKING: MPEG Multikanaal

MPEG Multikanaal signalen worden in Lineaire PCM signalen omgezet en dan gereproduceerd.

Dolby Digital*

Voor het reproduceren van multikanaal geluidssporen van software die met Dolby Digital (DOLBY DIGITAL) is gecodeerd.

Met de **Dolby Digital 5,1ch (DOLBY D)** coderingsmethode (het zogenaamde gescheiden multikanaal digitale audioformaat) worden signalen voor het linkervoorkanaal, rechtervoorkanaal, middenkanaal, linkerachterkanaal, rechterachterkanaal en LFE-kanaal opgenomen en digitaal gecompriemd.

Daar ieder kanaal geheel onafhankelijk van de andere kanalen is, wordt interferentie voorkomen en krijgt u een veel betere geluidskwaliteit met sterkere stereo- en surroundeffecten.

OPMERKING:

Dolby Digital software kan grofweg in twee groepen worden verdeeld —multikanaal (tot maximaal "5,1" kanalen) en 2-kanaal software. Voor surroundgeluid bij weergave van Dolby Digital 2ch software kunt u Dolby Pro Logic II gebruiken.

■ **DTS Digital Surround****

Dit formaat wordt gebruikt voor weergave van multikanaal geluidssporen van software die met DTS Digital Surround (DTS) is gecodeerd.

DTS Digital Surround (DTS SURR) is een ander gescheiden multikanaal digitaal audioformaat van CD's, LD's en DVD software.

In vergelijking met Dolby Digital, is de audiocompressie-ratio relatief laag. Hierdoor wordt met het DTS Digital Surroundformaat extra breedte en diepte aan de gereproduceerde geluiden toegevoegd. Het resultaat met DTS Digital Surround is een natuurgetrouw, krachtig en helder geluid.

Typische multikanaal (5,1ch) reproductie

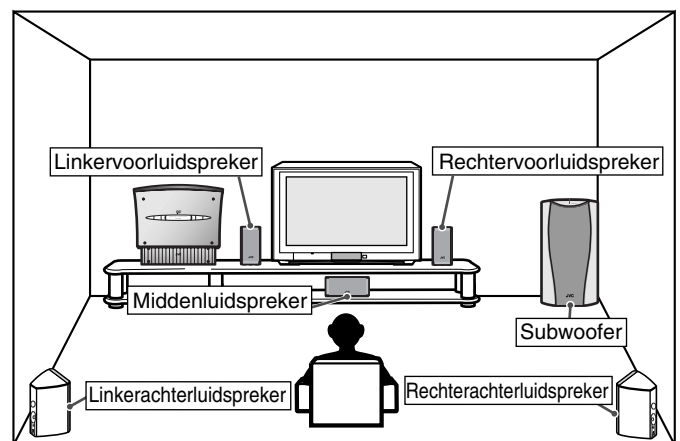

* Vervaardigd in licentie van Dolby Laboratories. "Dolby", "Pro Logic" en het dubbel D-symbool zijn handelsmerken van Dolby Laboratories.

** Gefabriceerd onder licentie van Digital Theater Systems, Inc. USA patentnummer 5,451,942 en andere wereldwijde patenten verstrekt en aangevraagd. "DTS" en "DTS Digital Surround" zijn handelsmerken van Digital Theater Systems, Inc. © 1996 Digital Theater Systems, Inc. Alle rechten voorbehouden.

■ DAP (Digital Acoustic Processor) functies

De **DAP-functies** zijn ontworpen voor een reproductie met de belangrijke akoestische surroundelementen.

Het geluid dat u bijvoorbeeld in een live club, dancing, grote zaal of paviljoen hoort bestaat uit de directe geluiden en de indirecte geluiden—de vroege reflecties en latere reflecties via de achtermuren. Het directe geluid bereikt het gehoor natuurlijk als eerste, zonder reflectie. De indirecte geluiden worden daarentegen vertraagd via de muren en het plafond naar u toe gestuurd (zie de afbeelding hieronder).

Deze indirecte geluiden zijn belangrijke elementen van de akoestische surroundeffecten. De DAP-functies kunnen een realistisch geluidsveld reproduceren door deze indirecte geluiden aan de weergave toe te voegen.

Met dit systeem heeft u de volgende DAP-functies

LIVE CLUB: Geeft het effect van een live muziekclub met een laag plafond.

DANCE CLUB: Geeft het effect van een dancing met zware bassen.

HALL: Geeft heldere vokalen en het gevoel van een concertzaal.

PAVILION: Geeft het ruimtelijke gevoel van een paviljoen met hoog plafond.

Deze DAP-functies kunnen worden gebruikt voor het toevoegen van de akoestische surroundeffecten bij het reproduceren van 2-kanaal stereo software, zowel analoog als Lineair PCM, en geven het gevoel alsof u werkelijk bij de "live-uitvoering" bent.

- De DSP indicator licht op het display op indien een van de DAP-functies is gekozen.

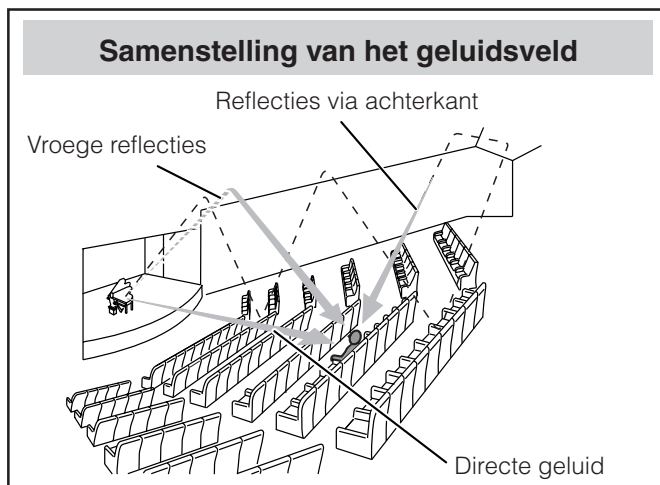

■ All Channel Stereo

Met de **All Channel Stereo (ALL CH ST.)** functie krijgt u een groter stereo geluidsveld waarbij alle aangesloten (en ingeschakelde) luidsprekers worden gebruikt.

All Channel Stereo kan worden gebruikt bij weergave van 2-kanaal stereo software, zowel analoog als Lineair PCM.

- De DSP indicator licht op het display op indien All Channel Stereo is gekozen.

All Channel Stereo reproductie

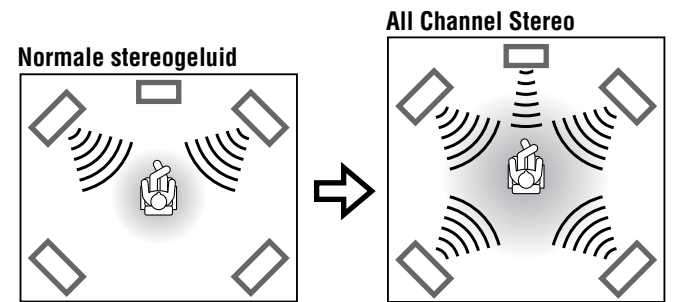

■ Signaalindicatoren op het displayvenster

Licht op en toont de binnenkomende signalen.

L C R
LFE
LS S RS

- L:** Licht op wanneer signalen voor het linkerkanaal worden ontvangen.
- C:** Licht op wanneer signalen voor het middenkanaal worden ontvangen.
- R:** Licht op wanneer signalen voor het rechterkanaal worden ontvangen.
- LFE:** Licht op wanneer signalen voor het LFE-kanaal worden ontvangen.
- LS:** Licht op wanneer signalen voor het linkersurroundkanaal worden ontvangen.
- RS:** Licht op wanneer signalen voor het rechtersurroundkanaal worden ontvangen.
- S:** Licht op wanneer signalen voor het mono-achterkanaal of 2 kanaal Dolby Surround signalen worden ontvangen.

Beschikbare surroundfuncties voor de diverse ingangssignalen

o: mogelijk / x: onmogelijk

Signalen \ Functie	SURROUND OFF (stereo)	DOLBY DIGITAL	DTS SURROUND	PLII MOVIE	PLII MUSIC	LIVE CLUB	DANCE CLUB	HALL	PAVILION	ALL CH ST.
Dolby Digital (multikanaal)	o	o	x	x	x	x	x	x	x	x
Dolby Digital (2-kanaal)	o	x	x	o	o	x	x	x	x	x
DTS Digital Surround (multikanaal)	o	x	o	x	x	x	x	x	x	x
DTS Digital Surround (2-kanaal)	o	x	x	o	o	x	x	x	x	x
Analoog (AUX/FM/AM) of Lineair PCM	o	x	x	o	o	o	o	o	o	o

Voor realistische geluidsvelden

BELANGRIJK:

Bij gebruik van de afstandsbediening moet u controleren dat de afstandsbediening-functieschakelaar in de juiste stand is gesteld:

Druk naar "DVD" voor ander gebruik dan met RDS.

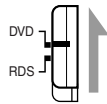

Kiezen van de surroundfunctie

Dit systeem is zodanig ingesteld dat met de basisinstellingen automatisch de optimale surroundfunctie voor ieder ingangssignaal wordt gekozen (AUTO SURROUND MODE). Voor de volgende procedure uitsluitend uit wanneer u een automatisch gekozen surroundfunctie wilt veranderen.

- Na het veranderen van de surroundfunctie, het uitschakelen van de stroom of het veranderen van bron, wordt de automatische surroundfunctie weer geactiveerd.

ALLEEN met de afstandsbediening:

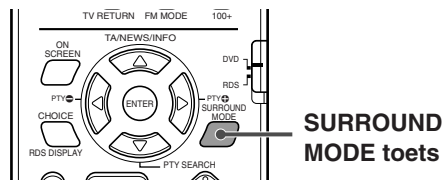

Druk op SURROUND MODE.

De huidige surroundfunctie wordt opgeroepen en verschijnt op het displayvenster.

Door iedere druk op de toets verandert de surroundfunctie als volgt.

- ⇒ PL II MOVIE ⇒ PL II MUSIC ⇒ LIVE CLUB
- ⇒ DANCE CLUB ⇒ HALL ⇒ PAVILION
- ⇒ ALL CH ST. ⇒ STEREO (surround uitgeschakeld)
- ⇒ (terug naar het begin)

OPMERKINGEN:

- De DAP-functies en All Channel Stereo kunnen niet worden gebruikt indien u "NONE" voor de achterluidsprekers heeft ingesteld. (Zie bladzijden 64 en 70.)
- Bij weergave van digitale multikanaal software, bijvoorbeeld Dolby Digital of DTS Digital Surround, wordt automatisch de juiste multikanaal surroundfunctie geactiveerd ("DOLBY D" of "DTS SURR"), en kunt u uitsluitend de surroundfunctie activeren of uitschakelen ("STEREO").
- Voor Dolby Digital 2-kanaal software kunt u "PLII MUSIC", "PLII MOVIE" of uitgeschakeld ("STEREO") kiezen door een druk op SURROUND MODE.

Gebruik van Dolby Pro Logic II, Dolby Digital en DTS Digital Surround

Nadat u het geluid eenmaal heeft ingesteld, worden de instellingen voor iedere bron vastgelegd.

ALLEEN met de afstandsbediening:

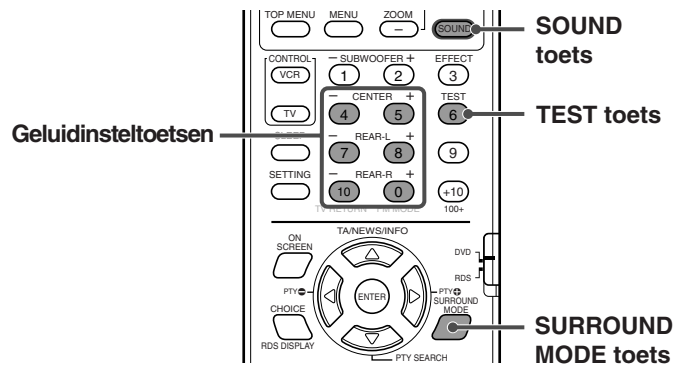

1 Start de weergave van de software.

Bij weergave van een component dat met de AUX IN of DIGITAL IN aansluiting is verbonden, moet u de bron naar AUX of AUX DIGITAL veranderen. (Zie bladzijde 22.)

2 Druk op SURROUND MODE om de surroundfunctie te activeren.

Door iedere druk op de toets wordt de surroundfunctie afwisselend geactiveerd en uitgeschakeld (stereo).

- "DOLBY D" wordt gekozen voor weergave van software die met Dolby Digital multikanaal is gecodeerd.
- "DTS SURR" wordt gekozen voor weergave van software die met DTS Digital Surround is gecodeerd.
- Bij weergave van andere software dan hiervoor beschreven, kunt u door een druk op SURROUND MODE "PL II MUSIC" of "PL II MOVIE" kiezen in overeenstemming met de bron.

Ga naar stap 3 indien u het geluid wilt instellen.

3 Druk op SOUND.

De 10 cijfer-toetsen werken nu voor het instellen van het geluid.

4 Druk op TEST om te controleren dat het geluidsniveau via alle luidsprekers gelijk is.

"TEST TONE L" en de corresponderende signaalindicator begint op het displayvenster te knipperen en de testtoon wordt in de volgende volgorde via de luidsprekers weergegeven:

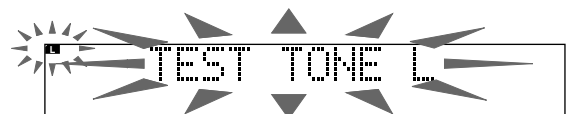

- ⇒ Linkervoorluidspreker ⇒ Middenluidspreker ⇒
- Rechtermiddelvoorluidspreker ⇒ Rechterachterluidspreker
- ⇒ Linkerachterluidspreker
- ⇒ (terug naar het begin)

5 Stel de luidsprekeruitgangsniveaus in (-10 dB t/m +10 dB).

Stel de niveaus voor de middenluidspreker en achterluidsprekers in overeenstemming met het geluid van de voorluidsprekers in.

- Druk op CENTER +/- voor het instellen van het niveau van de middenluidspreker.
- Druk op REAR-L +/- voor het instellen van het niveau van de linkerachterluidspreker.
- Druk op REAR-R +/- voor het instellen van het niveau van de rechterachterluidspreker.

6 Druk weer op TEST om de testtoon te stoppen.

OPMERKINGEN:

- De SURROUND indicator licht op indien u "PL II MUSIC", "PL II MOVIE", "DOLBY D" of "DTS SURR" als surroundfunctie kiest.
- U kunt de niveaus voor de luidsprekers tevens instellen zonder gebruik van de testtoon.
- Met DVD, AUX of AUX DIGITAL als bron gekozen, kunt u de niveaus voor de luidsprekers tevens met gebruik van het keuzemenu instellen. Zie bladzijden 59 en 65.
- Met "NONE" voor de middenluidspreker en achterluidsprekers ingesteld, wordt er geen testtoon via deze luidsprekers weergegeven, kunt u de luidsprekerafstand niet voor deze luidsprekers instellen. (Zie bladzijden 64 en 70.)
- U kunt de testtoon met iedere surroundfunctie weergeven en zelfs wanneer er geen surroundfunctie is gekozen.

Gebruik van DAP-functies en All Channel Stereo

Nadat u het geluid eenmaal heeft ingesteld, worden de instellingen voor iedere bron vastgelegd.

- U kunt de DAP-functies en All Channel Stereo niet gebruiken indien de achterluidsprekers zijn uitgeschakeld.
- Het effectniveau kan niet voor "ALL CH ST." worden ingesteld.

ALLEEN met de afstandsbediening:

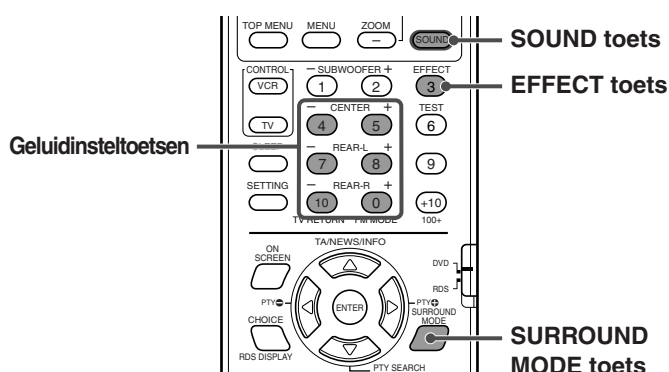

1 Start de weergave van de 2-kanaal software—analoog of Lineair PCM.

Bij weergave van een component dat met de AUX IN of DIGITAL IN aansluiting is verbonden, moet u de bron naar AUX of AUX DIGITAL veranderen.

2 Druk herhaaldelijk op SURROUND MODE totdat een van de DAP-functies—"LIVE CLUB", "DANCE CLUB", "HALL", "PAVILION"—of "ALL CH ST." op het display wordt getoond.

De DSP indicator licht tevens op het displayvenster op.

Ga naar stap 3 indien u het geluid wilt instellen.

3 Druk op SOUND.

De 10 cijfertoetsen werken nu voor het instellen van het geluid.

4 Stel de luidsprekeruitgangsniveaus in (-10 dB t/m +10 dB).

- Druk op REAR-L +/- voor het instellen van het niveau van de linkerachterluidspreker.
- Druk op REAR-R +/- voor het instellen van het niveau van de rechterachterluidspreker.

Alleen voor "ALL CH ST.":

- Druk op CENTER +/- voor het instellen van het niveau van de middenluidspreker.

5 Alleen voor de DAP-functies: Druk op EFFECT om het gewenste effectniveau (1 t/m 5) te kiezen.

Door iedere druk op de toets verandert het effectniveau als volgt:

⇒ DSP EFFECT 1 ⇒ DSP EFFECT 2 ⇒ DSP EFFECT 3
⇒ DSP EFFECT 4 ⇒ DSP EFFECT 5 ⇒ (terug naar het begin)

Een hoger nummer geeft een sterker effect voor de gekozen functie (stel normaliter op "EFFECT 3").

OPMERKINGEN:

- Met DVD, AUX of AUX DIGITAL als bron gekozen, kunt u de niveaus voor de luidsprekers tevens met gebruik van het keuzemenu instellen. Zie bladzijden 59 en 65.
- U kunt geen DAP-functie en All Channel Stereo kiezen bij weergave van software die met Dolby Digital of DTS Digital Surround is gecodeerd.

Geavanceerde bediening

Dit gedeelte beschrijft de geavanceerde bedieningen met gebruik van de afstandsbediening voor weergave van DVD, Video CD, SVCD en Audio CD.

Zie bladzijde 55 voor MP3 weergave en bladzijde 57 voor JPEG weergave.

- “DVD VIDEO SUPER AUDIO CD” tonen het type discs dat voor de betreffende bediening kan worden gebruikt.
- Druk op DVD om de afstandsbediening voor disc-bedieningen in te stellen alvorens de DVD-speler met de afstandsbediening te bedienen.
- Schakel uw TV in en kies de juiste ingangsfunctie met de TV.
- Indien “” op het TV-scherm verschijnt wanneer u op een toets drukt, is de geplaatste disc niet geschikt voor de bediening die u probeert uit te voeren, of is de vereiste informatie voor deze bediening niet op de disc opgenomen.

BELANGRIJK:

Bij gebruik van de afstandsbediening moet u controleren dat de afstandsbediening-functieschakelaar in de juiste stand is gesteld: **Druk naar “DVD” voor ander gebruik dan met RDS.**

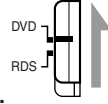

Gebruik van de in-beeldstaaf

U kunt de informatie van een disc controleren wanneer de disc is geplaatst en u kunt bepaalde functies met de in-beeldstaaf gebruiken.

Tonen van de in-beeldstaaf

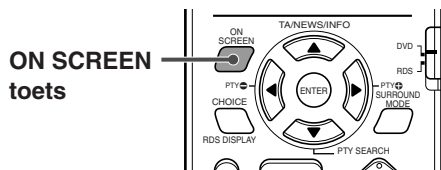

- Met een disc geplaatst
Druk op ON SCREEN.

Door een druk op de toets verschijnt de in-beeldstaaf op het TV-scherm.

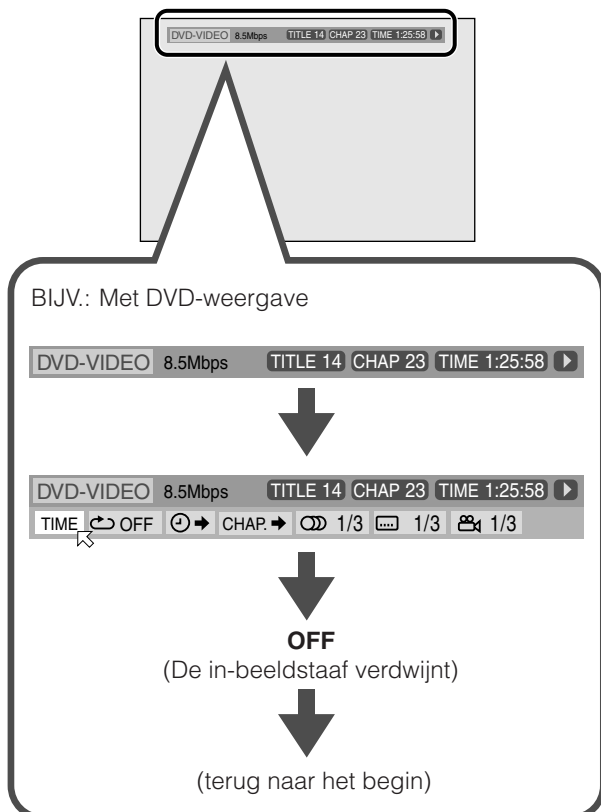

Aanduidingen van de in-beeldstaaf

- Met DVD-weergave

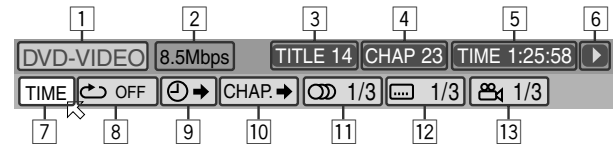

- Met SVCD-weergave

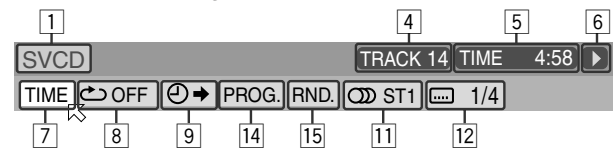

- Met VCD-weergave

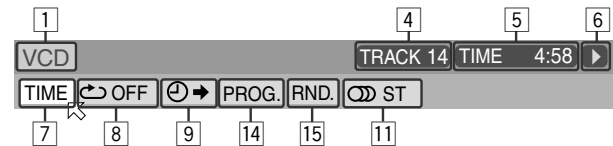

- Met CD-weergave

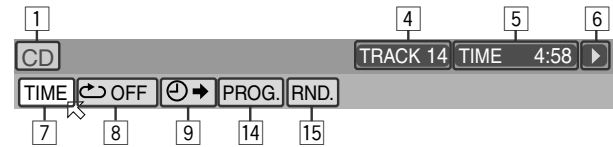

- 1: Toont het disc type.
- 2: Toont de huidige overdrachtsnelheid (Megabit per seconde).
- 3: Toont het huidige titelnummer.
- 4: Toont het huidige hoofdstuknummer (voor DVD) of fragmentnummer (voor Video CD/Audio CD en SVCD).
- 5: Toont de tijdinformatie. Zie bladzijde 42.
- 6: Toont de weergaveconditie.
 - : verschijnt tijdens weergave.
 - : verschijnt tijdens snel vooruit/achteruit.
 - : verschijnt tijdens vertraagde weergave in voor- en achterwaartse richting.
 - : verschijnt tijdens pauze.
 - : verschijnt wanneer gestopt.
- 7: Kies voor het veranderen van tijdinformatie (5). Zie bladzijde 42.
- 8: Kies voor herhaalde weergave. Zie bladzijde 54.
- 9: Kies voor de tijdzoekfunctie. Zie bladzijde 49.
- 10: Kies voor de hoofdstukzoekfunctie. Zie bladzijde 48.
- 11: Kies voor het veranderen van de taal van het geluid of kanaal. Zie bladzijden 47 en 48.
- 12: Kies voor het veranderen van de taal van de ondertitels. Zie bladzijde 46.
- 13: Kies voor het veranderen van camerahoek. Zie bladzijde 44.

- 14: Kies voor weergave van fragmenten in de gewenste volgorde. Zie bladzijde 53.
- 15: Kies voor weergave van fragmenten in een willekeurige volgorde. Zie bladzijde 53.

Basisbediening met de in-beeldstaaf

BIJV.: Kiezen van de herhaalfunctie:

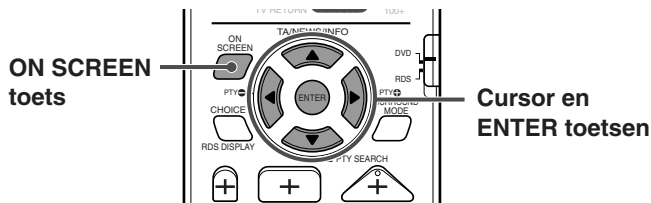

■ Tijdens weergave of wanneer gestopt.

1 Druk tweemaal op ON SCREEN.

De in-beeldstaaf verschijnt op de TV.



2 Druk op Cursor ►/◄ om naar de gewenste icoon te verplaatsen en druk dan op ENTER.

Het pop-up venster verschijnt onder de in-beeldstaaf.



- De huidige instelling verschijnt in het pop-up venster.

3 Druk op Cursor ▼/▲ om de gewenste optie te kiezen.

Door iedere druk op de toets veranderen de opties.



4 Druk op ENTER.

De instelling verandert en het pop-up venster verdwijnt.



Uitschakelen van de in-beeldstaaf

Druk op ON SCREEN.

OPMERKING:

Zie de aangegeven bladzijden voor details aangaande de functies.

Veranderen van de tijdinformatie



U kunt de tijdinformatie van de in-beeldstaaf en het displayvenster op het centrale toestel veranderen.

■ Tijdens weergave of wanneer gestopt

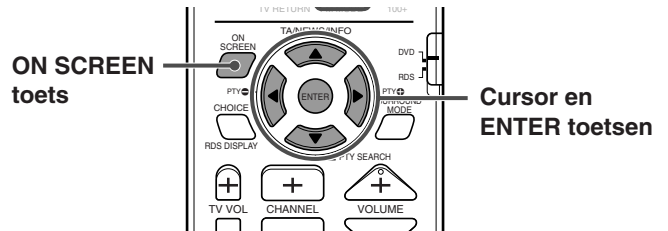

1 Druk tweemaal op ON SCREEN.

De in-beeldstaaf verschijnt op de TV.

2 Druk op Cursor ►/◄ om naar de in-beeldstaaf te verplaatsen.

3 Druk op ENTER.

Door iedere druk op de toets verandert de tijdinformatie als volgt.

⇒ TIME ⇒ REM ⇒ TOTAL ⇒ T.REM
⇒ (terug naar het begin)

- **TIME:** Verstreken tijd van het huidige hoofdstuk/fragment.
- **REM:** Resterende tijd van het huidige hoofdstuk/fragment.
- **TOTAL:** Verstreken tijd van de disc.
- **T.REM:** Resterende tijd van de disc.

Uitschakelen van de in-beeldstaaf

Druk op ON SCREEN.

OPMERKINGEN:

- De tijdaanduiding van de in-beeldstaaf verandert als volgt:

BIJV.:

⇒ TIME 0:25:58 ⇒ REM 0:18:14 ⇒ TOTAL 1:25:58

⇒ T.REM 0:45:41 ⇒ (terug naar het begin)

- Bij weergave van een Video CD, SVCD of Audio CD verschijnt de uuraanduiding niet.

Opzoeken van een gewenste scène met het discmenu

Met gebruik van het discmenu kunt u de weergave van een gekozen titel, hoofdstuk of fragment starten.

Opzoeken van een gewenste scène met het DVD-menu

DVD

DVD's hebben normaliter hun eigen menu's waarop de inhoud van de disc is aangegeven. Deze menu's hebben diverse onderdelen, bijvoorbeeld de titels van films, namen van liedjes of artiest, en u kunt deze onderdelen op het TV-scherm tonen. Met gebruik van deze menu's kunt u een gewenste scène gemakkelijk opzoeken.

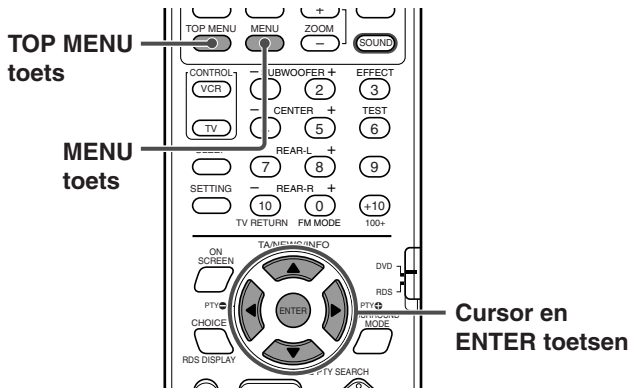

■ Met een DVD geplaatst

1 Druk op TOP MENU of MENU.

Het menu verschijnt op de TV.

Voorbeeld:

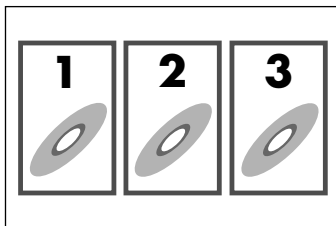

Een DVD waarop meer dan één titel is opgenomen, heeft normaliter een "titel" menu waarop de diverse titels zijn aangegeven. Druk op TOP MENU om het titelmenu te tonen.

Bepaalde DVD's hebben tevens mogelijk een ander menu dat kan worden getoond door een druk op de MENU toets. Zie de bij de DVD geleverde aanwijzingen voor details aangaande de beschikbare menu's.

2 Kies een gewenst onderdeel met Cursor <left>/<right>/<up>/<down> en druk vervolgens op ENTER.

Het systeem start de weergave van het gekozen onderdeel.

- Met bepaalde discs kunt u onderdelen tevens kiezen door het overeenkomende nummer met de cijfertoetsen in te voeren.

Opzoeken van een gewenste scène van het Video CD/SVCD menu met PBC

VIDEO CD SUPER VCD

Een Video CD of SVCD disc met PBC hebben hun eigen menu's, bijvoorbeeld een lijst met de liedjes. U kunt met gebruik van het menu de gewenste scène opzoeken. (Zie tevens bladzijde 7.)

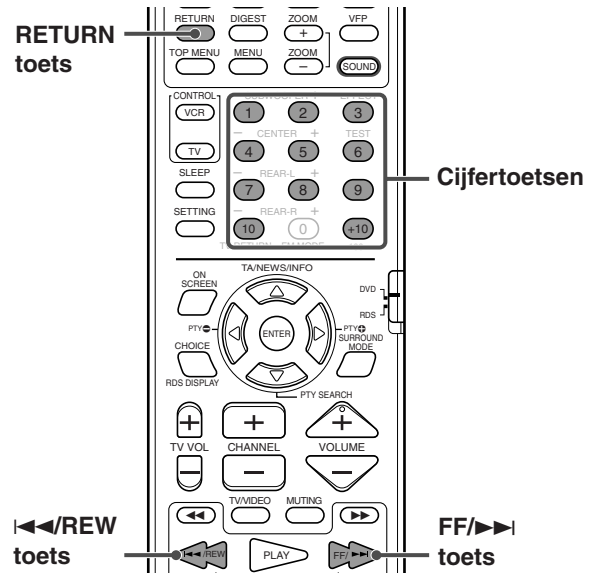

■ Indien tijdens weergave met PBC een menu op de TV verschijnt

Druk op de cijfertoetsen (1-10, +10) om het nummer van het gewenste onderdeel te kiezen.

Het systeem start de weergave van het gekozen onderdeel.

Voorbeeld:

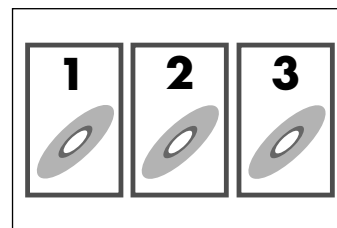

Kiezen van het nummer

Voorbeeld: Voor het kiezen van 3, drukt u op 3.

Voor het kiezen van 11, drukt u op +10 en dan op 1.

Terugkeren naar het menu

Druk op RETURN.

Indien "NEXT" of "PREVIOUS" op het TV-scherm wordt getoond:

- Druk op FF/▶▶ om naar de volgende pagina te gaan.
- Druk op ◀◀/REW om naar de voorgaande pagina terug te keren.

OPMERKINGEN:

- Indien u een Video CD/SVCD met PBC zonder gebruik van de PBC-functie wilt afspelen, moet u een van de volgende handelingen uitvoeren:
 - Start de weergave door een druk op de cijfertoetsen wanneer de weergave is gestopt.
 - Start de weergave door een druk op PLAY (of ▶ van het centrale toestel) wanneer de weergave is gestopt en het fragmentnummer i.p.v. "PBC" op het displayvenster wordt getoond.
- Voor het activeren van de PBC-functie tijdens weergave van een Video CD/SVCD met PBC zonder gebruik van de PBC-functie wilt afspelen, moet u een van de volgende handelingen uitvoeren:
 - Druk op TOP MENU of MENU.
 - Druk op STOP (of ■ van het centrale toestel) om de weergave te stoppen en druk vervolgens op PLAY (of ▶ van het centrale toestel).

Kiezen van de camerahoek van een DVD

Bij weergave van een DVD die vanuit meerdere camerahoeken (perspectieven) is opgenomen, kunt u de gewenste camerahoek voor een scène kiezen.

Kiezen van een camerahoek

DVD

Met de direct-toets:

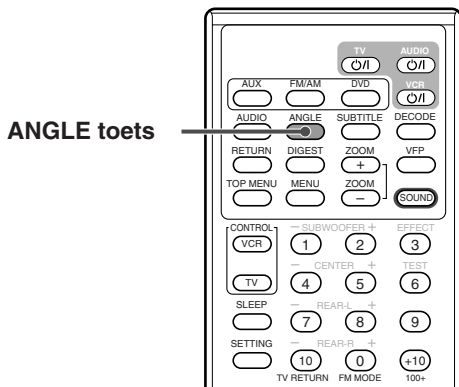

■ Tijdens weergave

1 Druk op ANGLE.

Het volgende pop-up venster verschijnt op de TV.

Voorbeeld: De eerste van de 3 opgenomen camerahoeken wordt gekozen.

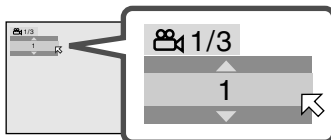

2 Druk herhaaldelijk op ANGLE om de gewenste camerahoek te kiezen.

Door iedere druk op de toets verandert de camerahoek van de scène als volgt.

Voorbeeld:

⇒ 1/3 ⇒ 2/3 ⇒ 3/3 ⇒ (terug naar het begin)

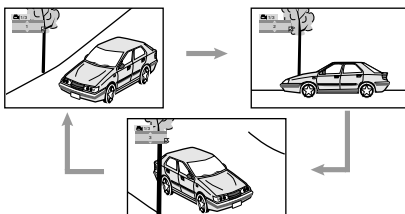

Het pop-up venster verdwijnt indien u gedurende ongeveer 5 seconden geen bediening uitvoert.

Met de in-beeldstaaf:

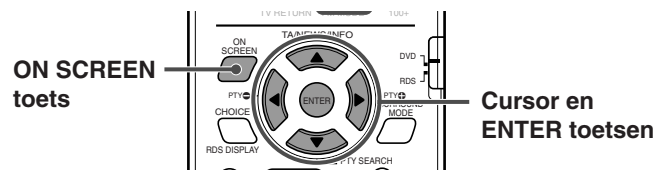

■ Tijdens weergave

1 Druk tweemaal op ON SCREEN.

De in-beeldstaaf verschijnt op de TV.

2 Druk op Cursor ►/◀ om naar van de in-beeldstaaf te verplaatsen en druk vervolgens op ENTER.

Het volgende pop-up venster verschijnt onder de in-beeldstaaf.

Voorbeeld: De eerste van de 3 opgenomen camerahoeken wordt gekozen.



3 Druk herhaaldelijk op Cursor ▼/▲ om de gewenste camerahoek te kiezen.

Door iedere druk op de toets verandert de camerahoek van de scène.

4 Druk op ENTER.

Het pop-up venster verdwijnt.

Uitschakelen van de in-beeldstaaf

Druk op ON SCREEN.

Tonen van alle camerahoeken op de TV

DVD

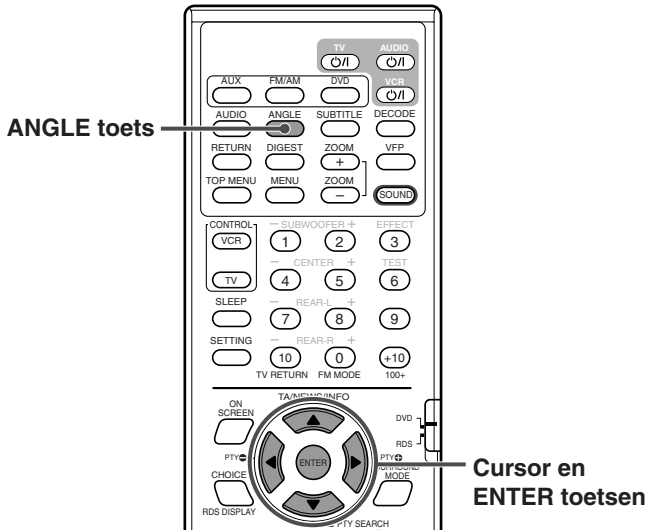

■ Tijdens weergave

1 Houd ANGLE langer dan 1 seconde ingedrukt.

Maximaal 9 beelden met de diverse op de disc opgenomen camerahoeken worden op het TV-scherm getoond.

Voorbeeld: Indien er 3 camerahoeken zijn opgenomen.

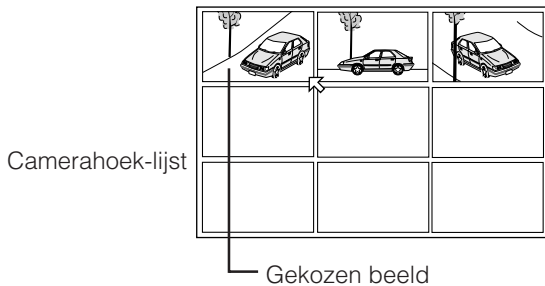

2 Druk herhaaldelijk op Cursor $\leftarrow/\rightarrow/\uparrow/\downarrow$ om $\left[\right]$ naar de gewenste camerahoek te verplaatsen.

3 Druk op ENTER.

De camerahoek-lijst verdwijnt en de weergave start met de gekozen camerahoek.

OPMERKING:

U hoort geen geluid wanneer de camerahoek-lijst op de TV wordt getoond.

Veranderen van de taal voor de ondertitels en het geluid

Bij weergave van een DVD (of SVCD) waarop de ondertitels in meerdere talen op de disc zijn opgenomen, kunt u de gewenste taal voor de ondertitels op de TV kiezen.

Met een DVD waarop het geluid in meerdere talen is opgenomen, kunt u de gewenste taal (geluidsspoor) voor de weergave kiezen.

- U kunt tevens het audiokanaal van een Video CD/SVCD kiezen.

Kiezen van de taal voor de ondertitels

DVD SUPER VCD

Met de direct-toets:

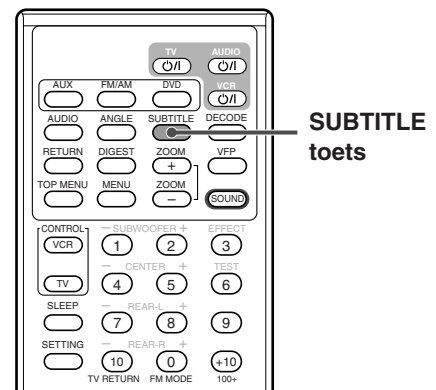

■ Tijdens weergave

1 Druk op SUBTITLE.

Het volgende pop-up venster verschijnt op de TV.

Voorbeeld (DVD): "ENGLISH" is uit de 3 opgenomen talen voor de ondertitels gekozen.

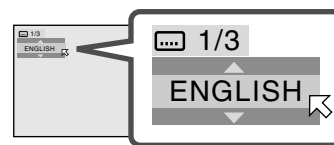

2 Druk herhaaldelijk op SUBTITLE om de gewenste taal voor de ondertitels te kiezen.

Door iedere druk op de toets verandert de taal voor de ondertitels.

Voor SVCD

- Een SVCD heeft maximaal vier ondertitels. Door op SUBTITLE te drukken, veranderen de ondertitels ongeacht of ondertitels in verschillende talen zijn opgenomen of niet. (De ondertitels veranderen niet indien er geen ondertitels op de disc zijn opgenomen.)

Het pop-up venster verdwijnt indien u gedurende ongeveer 5 seconden geen bediening uitvoert.

OPMERKING:

Bepaalde talen voor de ondertitels worden afgekort in het pop-up venster getoond. Zie "Taalcodelijst" op bladzijde 61.

Met de in-beeldstaaf:

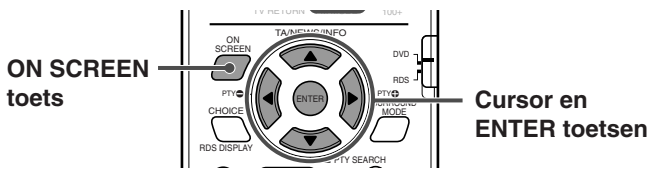

■ Tijdens weergave

1 Druk tweemaal op ON SCREEN.

De in-beeldstaaf verschijnt op de TV.

2 Druk op Cursor ►/◄ om naar van de in-beeldstaaf te verplaatsen en druk vervolgens op ENTER.

Het volgende pop-up venster verschijnt onder de in-beeldstaaf.

Voorbeeld (DVD): "ENGLISH" is uit de 3 opgenomen talen voor de ondertitels gekozen.



3 Druk herhaaldelijk op Cursor ▼/▲ om de gewenste taal voor de ondertitels te kiezen.

Door iedere druk op de toets verandert de taal voor de ondertitels.

4 Druk op ENTER.

Het pop-up venster verdwijnt.

Uitschakelen van de in-beeldstaaf

Druk op ON SCREEN.

Kiezen van de taal voor het geluid

DVD

Met de direct-toets:

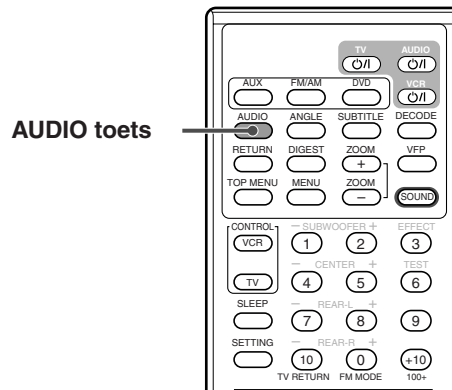

■ Tijdens weergave

1 Druk op AUDIO.

Het volgende pop-up venster verschijnt op de TV.

Voorbeeld: "ENGLISH" is uit de 3 opgenomen talen voor het geluid gekozen.

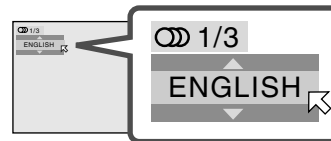

2 Druk herhaaldelijk op AUDIO om de gewenste taal voor het geluid te kiezen.

Door iedere druk op de toets verandert de taal voor het geluid.

Het pop-up venster verdwijnt indien u gedurende ongeveer 5 seconden geen bediening uitvoert.

OPMERKING:

Bepaalde talen voor het geluid worden afgekort in het pop-up venster getoond. Zie "Taalcode lijst" op bladzijde 61.

Geavanceerde bediening

Met de in-beeldstaaf:

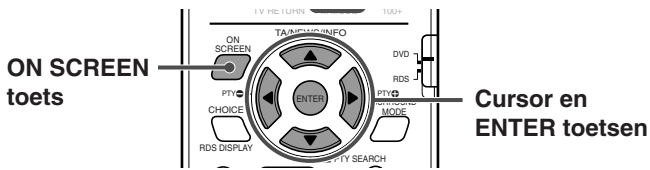

■ Tijdens weergave

1 Druk tweemaal op ON SCREEN.

De in-beeldstaaf verschijnt op de TV.

2 Druk op Cursor ►/◄ om naar van de in-beeldstaaf te verplaatsen en druk vervolgens op ENTER.

Het volgende pop-up venster verschijnt onder de in-beeldstaaf.

Voorbeeld: "ENGLISH" is uit de 3 opgenomen talen voor het geluid gekozen.



3 Druk op Cursor ▼/▲ om de gewenste taal voor het geluid te kiezen.

Door iedere druk op de toets verandert de taal voor het geluid.

4 Druk op ENTER.

Het pop-up venster verdwijnt.

Uitschakelen van de in-beeldstaaf

Druk op ON SCREEN.

OPMERKING:

Bepaalde talen voor het geluid worden afgekort in het pop-up venster getoond. Zie "Taalcodelijst" op bladzijde 61.

Kiezen van het audiokanaal



Bij weergave van bepaalde Karaoke Video CD's of SVCD's kunt u het gewenste audiokanaal voor karaoke kiezen.

- Het geluid van ieder audiokanaal is afhankelijk van de inhoud van de disc.

Met de direct-toets:

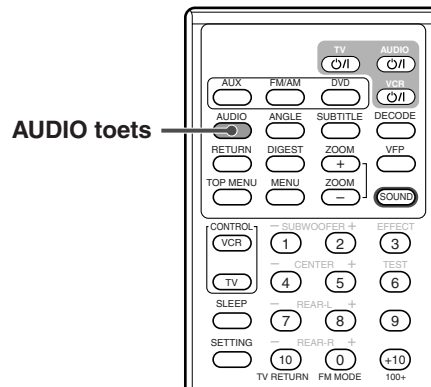

■ Tijdens weergave

1 Druk op AUDIO.

Het volgende pop-up venster verschijnt op de TV.

Voorbeeld: "ST" (stereo) is uit de 3 opgenomen audiokanalen gekozen.

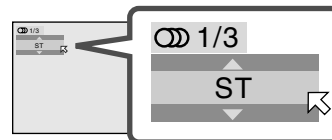

2 Druk herhaaldelijk op AUDIO om het gewenste audiokanaal te kiezen.

Door iedere druk op de toets verandert het audiokanaal.

Voorbeeld voor VCD:

⇒ **ST** ⇒ **L** ⇒ **R** ⇒ (terug naar het begin)

- **ST:** Luisteren naar normale stereoweergave.
- **L:** Luisteren naar het L (linker) audiokanaal.
- **R:** Luisteren naar het R (rechter) audiokanaal.

Voorbeeld voor SVCD:

⇒ **ST 1** ⇒ **ST 2** ⇒ **L 1** ⇒ **R 1** ⇒ **L 2** ⇒ **R 2**

⇒ (terug naar het begin)

• **ST 1/ST 2:**

Luisteren naar normale stereoweergave van ST 1 of 2 kanaal.

• **L 1/L 2:**

Luisteren naar het L (linker) 1 of 2 audiokanaal.

• **R 1/R 2:**

Luisteren naar het R (rechter) 1 of 2 audiokanaal.

Het pop-up venster verdwijnt indien u gedurende ongeveer 5 seconden geen bediening uitvoert.

Met de in-beeldstaaf:

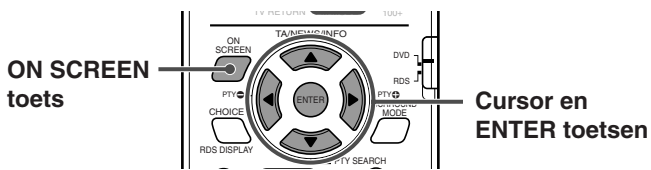

■ Tijdens weergave

- 1 Druk tweemaal op ON SCREEN.

De in-beeldstaaf verschijnt op de TV.

- 2 Druk op Cursor ►/◄ om naar van de in-beeldstaaf te verplaatsen en druk vervolgens op ENTER.

Het volgende pop-up venster verschijnt onder de in-beeldstaaf.

Voorbeeld: "ST" (stereo) is uit de 3 opgenomen audiokanalen gekozen.

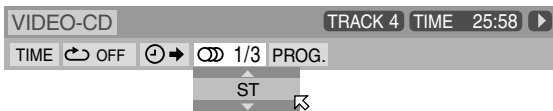

- 3 Druk op Cursor ▼/▲ om het gewenste audiokanaal te kiezen.

Door iedere druk op de toets verandert het audiokanaal.

- 4 Druk op ENTER.

Het pop-up venster verdwijnt.

Uitschakelen van de in-beeldstaaf

Druk op ON SCREEN.

Weergave vanaf een bepaald punt op de disc

U kunt de weergave starten vanaf een ingevoerde titel, hoofdstuk of fragment.

Het is tevens mogelijk om de weergave vanaf een bepaald punt (tijd) op de disc te starten.

Opzoeken van een gewenst hoofdstuk met de in-beeldstaaf

DVD

Bij weergave van een DVD kunt u het gewenste hoofdstuk voor weergave met de in-beeldstaaf kiezen.

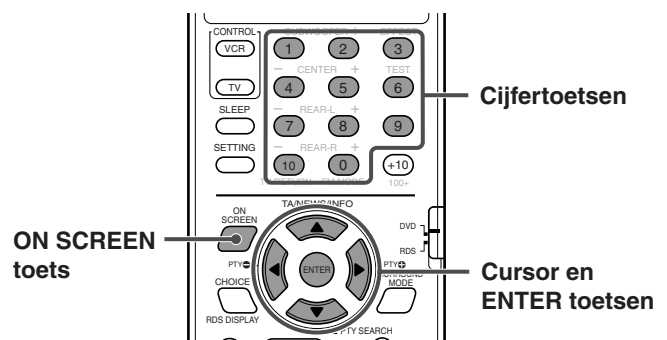

■ Tijdens weergave

- 1 Druk tweemaal op ON SCREEN.

De in-beeldstaaf verschijnt op de TV.

- 2 Druk op Cursor ►/◄ om naar van de in-beeldstaaf te verplaatsen en druk vervolgens op ENTER.

Het volgende pop-up venster verschijnt onder de in-beeldstaaf.

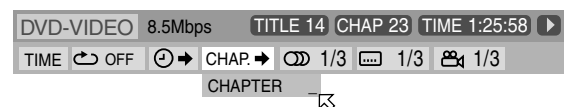

- 3 Voer het gewenste hoofdstuknummer met de cijfertoetsen (0-10) in.

Voorbeeld:

Voor het kiezen van hoofdstuknummer 8: Druk op 8.

Voor het kiezen van hoofdstuknummer 10: Druk op 10.

Voor het kiezen van hoofdstuknummer 37: Druk op 3 en dan op 7.

Corrigeren van een fout

Herhaal stap 3 totdat het juiste nummer in het pop-up venster verschijnt.

- 4 Druk op ENTER.

Het systeem start nu de weergave van het gekozen hoofdstuk.

Uitschakelen van de in-beeldstaaf

Druk op ON SCREEN.

OPMERKINGEN:

- De +10 toets wordt niet voor deze functie gebruikt.
- U kunt tot maximaal hoofdstuknummer 99 kiezen.

Geavanceerde bediening

Opzoeken van een gewenst punt door de tijd in te voeren



U kunt de weergave vanaf een gewenst punt starten door de verstreken tijd vanaf het begin van de huidige titel (voor DVD Video) of vanaf het begin van de disc (voor Video CD/SVCD/Audio CD) in te voeren.

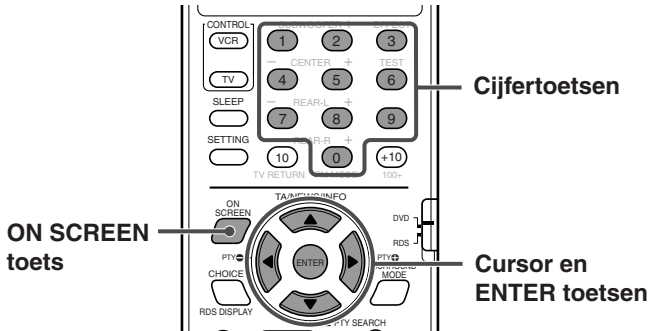

- Voor DVD: Tijdens weergave
- Voor Video CD/SVCD: Wanneer gestopt of tijdens weergave zonder de PBC-functie
- Voor Audio CD: Tijdens weergave of wanneer gestopt

1 Druk tweemaal op ON SCREEN.

De in-beeldstaaf verschijnt op de TV.

2 Druk op Cursor ►/◄ om naar de in-beeldstaaf te verplaatsen en druk vervolgens op ENTER.

Het volgende pop-up venster verschijnt onder de in-beeldstaaf.

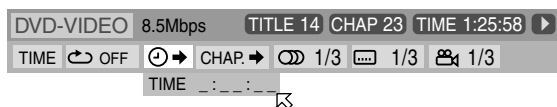

3 Voer de gewenste tijd met de cijfertoetsen (0-9) in.

Voorbeeld:

Weergave starten vanaf de verstreken tijd van 2 (uren): 34 (minuten): 08 (seconden)

TIME _ : _ : _

▼ Druk op 2

TIME 2 : _ : _

▼ Druk op 3

TIME 2 : 3 _ : _

▼ Druk op 4

TIME 2 : 34 : _

▼ Druk op 0

TIME 2 : 34 : 0 _

▼ Druk op 8

TIME 2 : 34 : 08

Corrigeren van een fout

Druk herhaaldelijk op Cursor ◀ totdat de foute tijd is gewist en voer vervolgens de juiste tijd met de cijfertoetsen in.

4 Druk op ENTER.

Het systeem start nu de weergave vanaf de ingevoerde tijd.

Uitschakelen van de in-beeldstaaf

Druk op ON SCREEN.

OPMERKINGEN:

- U kunt tevens de 10 toets gebruiken om "0" in te voeren.
- De +10 toets wordt niet voor deze functie gebruikt.
- U kunt de tijd in uren/minuten/seconden voor DVD en in minuten/seconden voor Video CD/SVCD/Audio CD invoeren.

Opzoeken van een gewenste scène vanuit digest-display



Het systeem kan de openingsscène van iedere titel of hoofdstuk van een DVD of ieder fragment van een Video CD/SVCD tonen. U kunt dan de gewenste titel of fragment van deze op het TV-scherm getoonde openingsscènes kiezen.

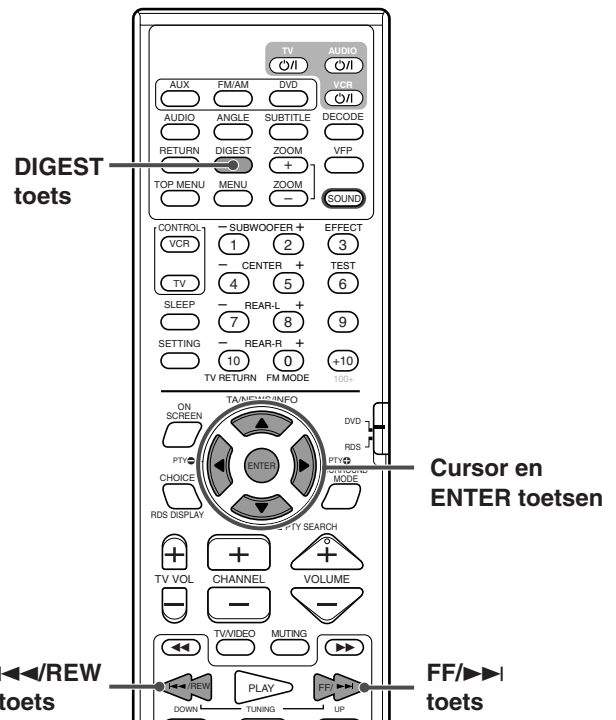

- Voor DVD: Wanneer gestopt of tijdens weergave
- Voor Video CD/SVCD: Wanneer gestopt of tijdens weergave zonder de PBC-functie

1 Druk op DIGEST.

Maximaal 9 openingsscènes worden getoond.

Deze scène wordt gekozen.



- **Wanneer de DVD is gestopt:**
De openingsscène van iedere titel verschijnt op het TV-scherm.
- **Tijdens DVD-weergave:**
De openingsscène van ieder hoofdstuk van de huidige titel verschijnt op het TV-scherm.
- **Met een Video CD of SVCD geplaatst:**
De openingsscène van ieder fragment verschijnt op het TV-scherm.

2 Druk op Cursor </>/▲/▼ om ↖ naar de gewenste scène te verplaatsen.

- Indien er meer dan 9 scènes zijn, heeft het digest-display meerdere pagina's.

Tonen van andere pagina's van het digest-display

Druk op ►► om de volgende pagina te tonen.
Druk op ◀◀ om de voorgaande pagina te tonen.

OF

Druk op Cursor </>/▲/▼ om de scène in de linkerbovenhoek te kiezen voor het tonen van de voorgaande pagina en druk dan op Cursor ◀.

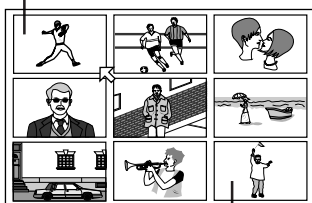

Druk op Cursor </>/▲/▼ om de scène in de rechteronderhoek te kiezen voor het tonen van de volgende pagina en druk dan op Cursor ▶.

3 Druk op ENTER.

Het systeem start nu de weergave vanaf de gekozen scène.

OPMERKING:

Met bepaalde discs duurt het afhankelijk van de inhoud van de disc even eer alle scènes op het TV-scherm verschijnen.

Speciale beeldweergave

Met dit systeem beschikt u over diverse speciale weergavefuncties, bijvoorbeeld beeld-voor-beeld, stroboscoop, slow-motion en zoom.

Beeld-voor-beeld weergave

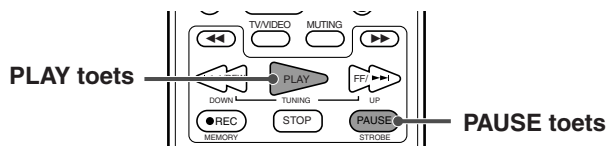

- Tijdens weergave
Druk herhaaldelijk op PAUSE.

Door iedere druk op de toets wordt het volgende stilbeeld getoond.

Weer terugkeren naar normale weergave

Druk op PLAY (of ► van het centrale toestel).

OPMERKING:

U kunt tevens voor deze bediening de || toets van het centrale toestel gebruiken.

Achtereenvolgend tonen van stilbeelden

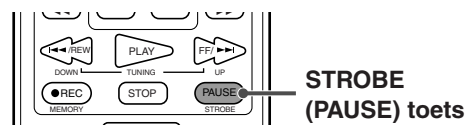

- Tijdens weergave
- 1 Druk bij het punt vanaf waar u achtereenvolgend stilbeelden wilt tonen op STROBE (PAUSE).
De weergave wordt gepauzeerd.
- 2 Houd STROBE (PAUSE) langer dan 1 seconde ingedrukt.
Er verschijnen 9 dezelfde beelden (stilbeelden) op het TV-scherm.
U kunt nu de beelden stuk-voor-stuk voortzetten met de volgende stap.
- 3 Druk éénmaal op STROBE (PAUSE).
Het beeld in het midden van de bovenste rij toont het volgende beeld van het linkerbeeld.

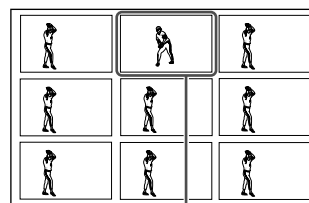

Voortgezette beeld

Door iedere druk op STROBE (PAUSE) wordt het volgende beeld getoond.
Door op PLAY i.p.v. STROBE (PAUSE) te drukken, wordt ieder beeld in de normale weergavesnelheid met een vertraging over al de 9 beelden getoond. (Het geluid wordt gedempt.)

VERVOLG OP DE VOLGENDE BLADZIJDE

Geavanceerde bediening

Weer terugkeren naar het normale scherm

Houd STROBE (PAUSE) langer dan 1 seconde ingedrukt.

OPMERKINGEN:

- Indien u STROBE (PAUSE) tijdens weergave langer dan 1 seconde ingedrukt houdt, verschijnen de 9 stilbeelden tevens maar worden ze in de normale weergavesnelheid met een vertraging voortgezet. (Het geluid wordt gedempt.)
- U kunt tevens voor deze bediening de **II** toets van het centrale toestel gebruiken.

Slow-motion (vertraagde) weergave

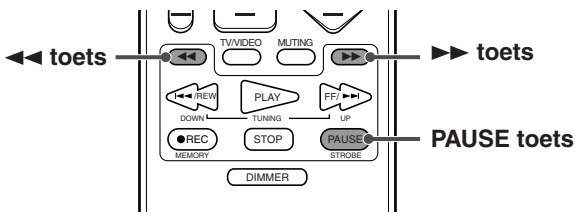

■ Tijdens weergave

1 Druk bij het punt vanaf waar u de slow-motion weergave wilt starten op PAUSE.

De weergave wordt gepauzeerd.

2 Druk op **▶▶** of **◀◀**.

- Voor slow-motion weergave in voorwaartse richting, drukt u op **▶▶**.
- Voor slow-motion weergave in achterwaartse richting, drukt u op **◀◀**.

Door iedere druk op de toets verandert de weergavesnelheid als volgt.

Voorwaarts:

▶▶ 1/32 ⇒ **▶▶ 1/16** ⇒ **▶▶ 1/8** ⇒ **▶▶ 1/4**
⇒ **▶▶ 1/2**

Achterwaarts:

◀◀ 1/32 ⇒ **◀◀ 1/16** ⇒ **◀◀ 1/8** ⇒ **◀◀ 1/4**
⇒ **◀◀ 1/2**

Pauzeren van slow-motion weergave

Druk op PAUSE.

Weer terugkeren naar normale weergave

Druk op PLAY.

OPMERKINGEN:

- Tijdens slow-motion weergave kunt u het geluid niet beluisteren.
- Slow-motion weergave in achterwaartse richting is niet mogelijk met Video CD's en SVCD's.

In- en uitzoomen

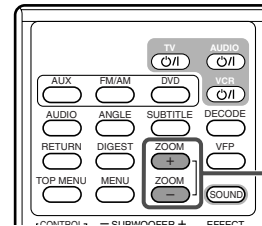

ZOOM +/- toetsen

■ Tijdens weergave of wanneer gepauzeerd

1 Druk op ZOOM + of -.

- Druk op ZOOM + voor het inzoomen. Door iedere druk op ZOOM + verandert de vergroting als volgt.

x 2 ⇒ **x 4** ⇒ **x 8** ⇒ **x 16** ⇒ **x 32** ⇒ **x 64** ⇒ **x 128**
⇒ **x 256** ⇒ **x 512** ⇒ **x 1024**

- Druk op ZOOM - voor het inzoomen. Door iedere druk op ZOOM - verandert de vergroting als volgt.

x 1/2 ⇒ **x 1/4** ⇒ **x 1/8**

Voorbeeld: met x4 zoom gekozen.

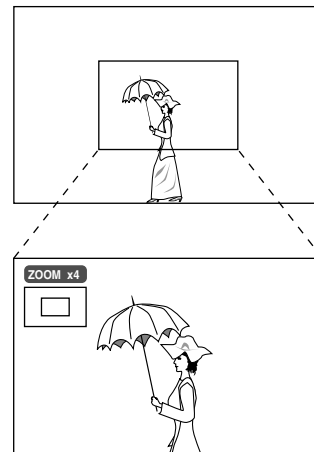

Wanneer ingezoomd wordt de vergroting en de plaats van het ingezoomde gedeelte in de scène linksboven op het scherm getoond. (Wanneer uitgezoomd verschijnt uitsluitend de ingestelde vergroting.)

2 Druk wanneer ingezoomd op Cursor **◀/▶/▲/▼** om het ingezoomde gedeelte te verplaatsen.

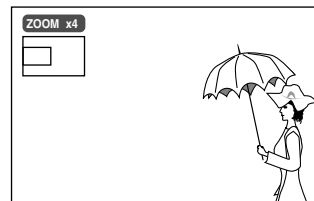

Weer terugkeren naar normale weergave

Druk op ENTER.

OPMERKINGEN:

- De resolutie van het beeld is mogelijk niet optimaal wanneer ingezoomd.
- Cursor **◀/▶/▲/▼** werkt niet wanneer uitgezoomd.

Veranderen van de VFP instelling



Met de VFP (Video Fine Processor) functie kunt u de beeldkarakteristieken instellen in overeenstemming met het programma, beeldkleur of persoonlijke voorkeur.

Voordat u start, vergeet niet...

De volgende stappen moeten binnen een bepaalde tijd worden uitgevoerd. Start opnieuw vanaf stap 1 indien de instelling werd geannuleerd voordat u klaar bent.

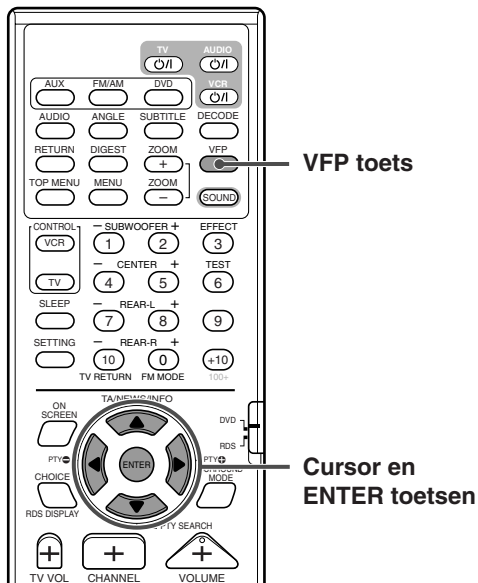

■ Tijdens weergave

1 Druk op VFP.

De huidige VFP instellingen verschijnen op het TV-scherm.
Voorbeeld: Met "NORMAL" gekozen.

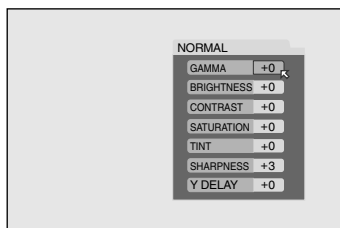

2 Druk herhaaldelijk op Cursor ►/◀ om de VFP-functie te kiezen.

Door iedere druk op de toets verandert de VFP-functie als volgt.

⇄ **NORMAL** ⇄ **CINEMA** ⇄ **USER 1** ⇄ **USER 2**
⇄ (terug naar het begin)

- **NORMAL:** Kies normaliter deze stand.
- **CINEMA:** Geschikt voor weergave van films.
- **USER 1 en USER 2:** U kunt de diverse parameters voor het beeld instellen en de instellingen vastleggen.

OPMERKING:

Voor "NORMAL" en "CINEMA" kunt u geen parameters instellen.

Instellen van USER 1 of USER 2

- 1 Druk op VFP en vervolgens herhaaldelijk op Cursor ►/◀ om "USER 1" of "USER 2" te kiezen.

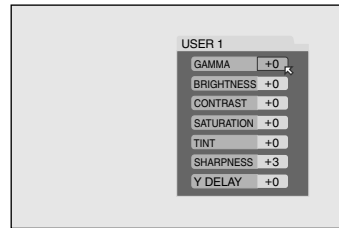

- 2 Druk herhaaldelijk op Cursor ▼/▲ om de in te stellen parameter te kiezen.

- Stel geleidelijk in terwijl u het beeld bekijkt.

• **GAMMA:**

Voor het regelen van de helderheid van neutrale tinten terwijl de helderheid van donkere en heldere gedeelten wordt behouden (-4 t/m +4).

• **BRIGHTNESS:**

Voor het regelen van de helderheid van het scherm (-16 t/m +16).

• **CONTRAST:**

Voor het regelen van het contrast van het scherm (-16 t/m +16).

• **SATURATION:**

Voor het regelen van de kleurdiepte van het scherm (-16 t/m +16).

• **TINT:**

Voor het regelen van de tint van het scherm (-16 t/m +16).

• **SHARPNESS:**

Voor het regelen van de scherpte van het scherm (+0 t/m +3).

• **Y DELAY:**

Voor het regelen van de kleurhaat van het scherm (-2 t/m +2).

3 Druk op ENTER.

Het VFP menu verdwijnt en het volgende pop-up venster verschijnt op de TV.

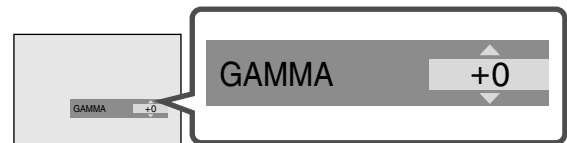

- 4 Druk herhaaldelijk op Cursor ▲/▼ om de instelling te veranderen.

5 Druk op ENTER.

De huidige VFP instelling verschijnt weer.

- 6 Herhaal stappen 2-5 voor het instellen van de andere parameters.

Weer terugkeren naar het normale scherm

Druk op VFP.

Activeren van uw instelling

Druk op VFP en vervolgens herhaaldelijk op Cursor ►/◀ om "USER 1" of "USER 2" te kiezen.

OPMERKING:

De VFP instelling verdwijnt indien u gedurende ongeveer 10 seconden geen bediening uitvoert.

Veranderen van de volgorde van fragmenten

U kunt de fragmenten van een Video CD, SVCD of Audio CD in de gewenste of een willekeurige volgorde afspelen.

Weergave in de gewenste volgorde



U kunt maximaal 99 fragmenten programmeren voor weergave in de gewenste volgorde.

- Hetzelfde fragment kan meerdere malen worden geprogrammeerd.

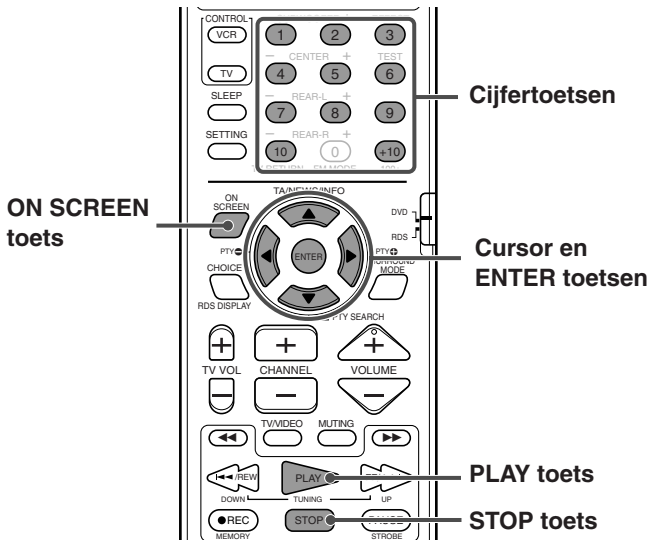

■ Wanneer gestopt

- Druk tweemaal op ON SCREEN.
De in-beeldstaaf verschijnt op de TV.
- Druk op Cursor $\blacktriangleright/\blacktriangleleft$ om \mathcal{K} naar PROG. van de in-beeldstaaf te verplaatsen en druk vervolgens op ENTER.
Het programmeermenu verschijnt op de TV.
 - Er verschijnen 10 stappen tegelijkertijd.

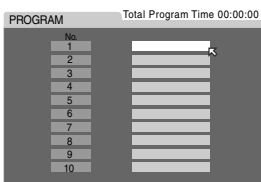

- Druk op de cijfertoetsen (1-10, +10) om het gewenste, te programmeren fragmentnummer in te voeren.
Voorbeelden:
Voor het kiezen van 3, drukt u op 3.
Voor het kiezen van 14, drukt u op +10 en dan op 4.
Voor het kiezen van 40, drukt u op +10, +10, +10 en dan op 10.
 - De totale geprogrammeerde tijd wordt boven op het programmeermenu getoond.

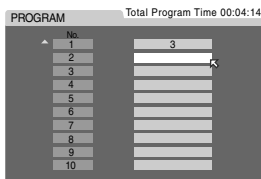

- Herhaal stap 3 om de volgende fragmenten te programmeren.
 - Iedere keer wanneer u een fragmentnummer bij de laatste stap van het programmeermenu invoert, verschijnt automatisch de volgende stap.

Wissen van een stap

Druk op Cursor $\blacktriangle/\blacktriangledown$ om \mathcal{K} naar de te wissen stap te verplaatsen en druk dan op STOP.

Voor het vervolgens weer programmeren van de volgende stappen, drukt u herhaaldelijk op Cursor \blacktriangledown om \mathcal{K} naar de lege stap te verplaatsen en herhaalt u vervolgens stap 3.

5 Druk op PLAY.

Bij weergave van een VCD of SVCD verdwijnt het programmeermenu.
De fragmenten worden nu in de geprogrammeerde volgorde afgespeeld.

Stoppen van de geprogrammeerde weergave

Druk op STOP.

Bij weergave van een VCD of SVCD verschijnt nu het programmeermenu weer.

- Herhaal stappen 3 en 4 voor het veranderen van uw programma.

Wissen van alle stappen en stoppen van geprogrammeerde weergave

Druk met de geprogrammeerde weergave gestopt op ON SCREEN om het programmeermenu uit te schakelen (de in-beeldstaaf verschijnt) en druk vervolgens op STOP.

Alle stappen worden nu gewist en de geprogrammeerde weergave wordt geannuleerd.
De aanduiding van de totale tijd van het programma verdwijnt en de normale aanduiding verschijnt weer.

Uitschakelen van de in-beeldstaaf

Druk op ON SCREEN.

OPMERKING:

De geprogrammeerde weergave stopt nadat alle geprogrammeerde fragmenten zijn afgespeeld.

Weergave van fragmenten in een willekeurige volgorde

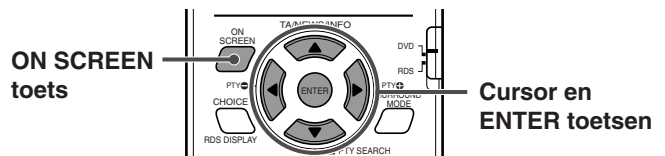

■ Wanneer gestopt

- Druk tweemaal op ON SCREEN.
De in-beeldstaaf verschijnt op de TV.
- Druk op Cursor $\blacktriangleright/\blacktriangleleft$ om \mathcal{K} naar RND. van de in-beeldstaaf te verplaatsen en druk dan op ENTER.
De willekeurige weergave start nu.

Uitschakelen van de in-beeldstaaf

Druk op ON SCREEN.

Stoppen van de willekeurige weergave

Druk op STOP. De weergave stopt en de willekeurige weergavefunctie wordt geannuleerd.

OPMERKINGEN:

- De willekeurige weergave stopt nadat alle fragmenten éénmaal zijn afgespeeld.
- Hetzelfde fragment wordt met willekeurige weergave niet meer dan één keer afgespeeld.
- Tijdens willekeurige weergave kunt u terugkeren naar het begin van het spelende fragment door op \blacktriangleleft /REW te drukken. U kunt niet terugkeren naar reeds geheel afgespeelde fragmenten.
- De willekeurige weergave zal worden geannuleerd wanneer u tijdens de willekeurige weergave op ENTER drukt als RND. van de in-beeldstaaf is gekozen. De weergave wordt in de normale volgorde voortgezet.

Herhaalde weergave

U kunt de huidige titel of het hoofdstuk (voor DVD Video) of een fragment (voor Video CD/SVCD/Audio CD) herhaald afspelen. Het is tevens mogelijk een bepaald gedeelte te herhalen.

Herhalen van de huidige titel, het hoofdstuk of alle fragmenten

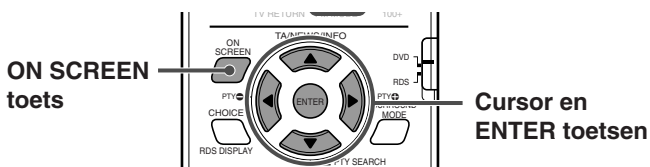

- Voor DVD/Audio CD: Tijdens weergave of wanneer gestopt
- Voor Video CD/SVCD: Tijdens weergave of wanneer gestopt zonder de PBC-functie

- 1 Druk tweemaal op ON SCREEN.
De in-beeldstaaf verschijnt op de TV.
- 2 Druk op Cursor ►/◄ om naar van de in-beeldstaaf te verplaatsen en druk vervolgens op ENTER.

Het volgende pop-up venster verschijnt onder de in-beeldstaaf.



- 3 Druk herhaaldelijk op Cursor ▼/▲ om de herhaalfunctie te kiezen.

- U kunt de herhaalfuncties als volgt kiezen.

■ Voor DVD

⇨ CHAPTER ⇨ TITLE ⇨ A-B ⇨ OFF

⇨ (terug naar het begin)

■ Voor Video CD/SVCD/Audio CD

⇨ TRACK ⇨ ALL ⇨ A-B ⇨ OFF

⇨ (terug naar het begin)

- **CHAPTER:** Het huidige hoofdstuk wordt herhaald afgespeeld.
- **TITLE:** De huidige titel wordt herhaald afgespeeld.
- **TRACK:** Het huidige fragment wordt herhaald afgespeeld.
- **ALL:** Alle fragmenten van de disc (of van het programma) worden herhaald afgespeeld.
- **A-B:** Het gekozen gedeelte wordt herhaald afgespeeld.
- **OFF:** Kies voor het annuleren van de herhaalde weergavefunctie.

OPMERKINGEN:

- Indien u tijdens willekeurige weergave "ALL" kiest, worden alle fragmenten van de disc in willekeurige volgorde herhaald afgespeeld.
- "A-B" kan niet worden gekozen in combinatie met geprogrammeerde en willekeurige weergave.
- "A-B" kan niet worden gekozen wanneer gestopt.

- 4 Druk op ENTER.

Uitschakelen van de in-beeldstaaf

Druk op ON SCREEN.

Annuleren van de herhaalde weergave

Voer de handelingen vanaf stap 1 uit maar kies "OFF" in stap 3 en druk vervolgens op ENTER.

Herhalen van een gewenst gedeelte



U kunt een bepaald gedeelte herhalen door het startpunt (A) en stoppunt (B) in te voeren.

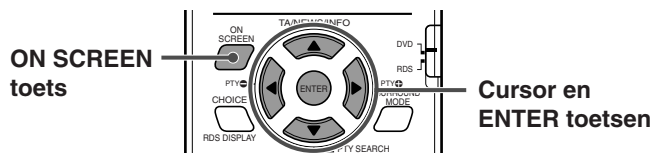

- Tijdens weergave

- 1 Druk tweemaal op ON SCREEN.
De in-beeldstaaf verschijnt op de TV.
- 2 Druk op Cursor ►/◄ om naar van de in-beeldstaaf te verplaatsen en druk vervolgens op ENTER.

Het volgende pop-up venster verschijnt onder de in-beeldstaaf.



- 3 Druk herhaaldelijk op Cursor ▼/▲ om "A-B" te kiezen.
- 4 Druk op ENTER bij het begin van het gedeelte dat u wilt herhalen (punt A).

Het volgende display verschijnt in de in-beeldstaaf.



- 5 Druk op ENTER bij het eind van het gedeelte dat u wilt herhalen (punt B).

De herhaalde weergave van A-B start. Het gekozen gedeelte van de disc (vanaf punt A tot punt B) wordt herhaald afgespeeld.

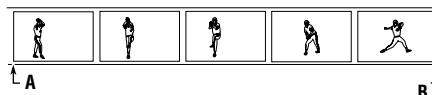

Uitschakelen van de in-beeldstaaf

Druk op ON SCREEN.

Annuleren van de A-B herhaalde weergave

Voer de handelingen vanaf stap 1 uit maar kies "OFF" in stap 3 en druk vervolgens op ENTER.

OPMERKING:

Bij weergave van een DVD disc kan het A-B gedeelte uitsluitend binnen dezelfde titel worden gekozen.

Weergave van MP3 disc

Met dit systeem kunt u MP3 bestanden die op CD-R of CD-RW zijn opgenomen (MP3 disc) afspelen.

- Druk op DVD om de afstandsbediening voor MP3 discs te gebruiken alvorens u de bedieningen met gebruik van de afstandsbediening in dit gedeelte uitvoert.
- Schakel de TV in en kies de juiste ingangsfunctie met de TV.
- **Indien "⊗" op het TV-scherm verschijnt bij een druk op een toets**, accepteert de disc niet de bediening die u probeert uit te voeren.

BELANGRIJK:

Bij gebruik van de afstandsbediening moet u controleren dat de afstandsbediening-functieschakelaar in de juiste stand is gesteld:
Druk naar "DVD" voor ander gebruik dan met RDS.

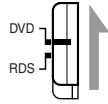

■ Wat is MP3?

MP3 is de afkorting van Motion Picture Experts Group 1 (of MPEG-1) Audio Layer 3. MP3 is eigenlijk gewoon een bestandsformaat met een datacompressie. Dat betekent dat met gebruik van het MP3 formaat op een CD-R of CD-RW 10 keer zoveel data als op een normale CD kan worden opgenomen.

■ Discstructuur

Op een MP3 disc is ieder liedje (of gedeelte) als een bestand opgenomen. Bestanden worden normaliter in een map gegroepeerd. Mappen kunnen tevens andere mappen bevatten met als gevolg een aantal "hiërarchisch" geordende lagen.

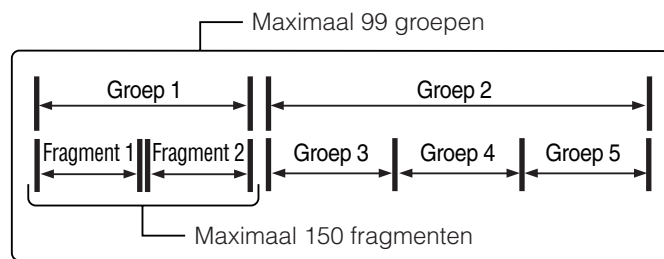

Dit systeem vereenvoudigt de hiërarchische structuur van een disc en behandelt "bestanden" en "mappen" als "fragmenten" en "groepen".

Dit systeem kan maximaal 150 fragmenten per groep, tot maximaal 99 groepen per disc (dus een totaal van 14.850 fragmenten) herkennen. Het systeem negeert die fragmenten die boven het maximale aantal liggen en deze kunnen derhalve niet worden afgespeeld.

- Indien er tevens andere bestanden dan MP3 bestanden in een map liggen, worden deze bestanden tevens bij het berekenen van het totaal aantal van 150 gerekend.

■ OPMERKINGEN aangaande MP3 discs

- MP3 discs (CD-R of CD-RW) vereisen een langere afleestijd. (De afleestijd is verschillend afhankelijk van de complexiteit van de configuratie van mappen/bestanden.)
- Bij het maken van een MP3 disc, moet u ISO 9660 Level 1 of Level 2 als discformaat kiezen.
- Dit systeem is geschikt voor "multi-sessie" discs (maximaal 5 sessies).
- Dit systeem is niet geschikt voor "packet write" discs.
- Dit systeem kan uitsluitend MP3 bestanden lezen met de volgende extensiecodes: ".MP3", ".Mp3", ".mP3" en ".mp3".
- ID3* tags kunnen niet op het display worden getoond.
* Een MP3 bestand kan bestandsinformatie bevatten die "ID3 Tag" wordt genoemd en waarin de naam van de opname, zanger/es, fragmenttitels, etc. zijn vastgelegd. Er zijn twee verschillende versies—ID3v1 (ID3 Tag versie 1) en ID3v2 (ID3 Tag versie 2).
- Neem bij voorkeur ieder fragment (materiaal) met een bemonsteringsfrequentie van 44,1 kHz en een data-overdrachtratio van 128 kbps op.
- Indien zowel MP3 bestanden als JPEG bestanden op een disc zijn opgenomen, moet u de MP3/JPEG instelling van het PICTURE menu op "MP3" stellen. (Zie bladzijde 62.)
- Bepaalde MP3 discs kunnen afhankelijk van de disc karakteristieken of opnamecondities niet worden afgespeeld.

Basisbediening

Plaats een MP3 disc.

De weergave start.

Het MP3 bedieningsdisplay verschijnt op de TV. (Zie bladzijde 56.)

Nadat alle fragmenten van een groep zijn afgespeeld, start het systeem de weergave van de fragmenten in de volgende groep. U kunt de volgende bedieningen uitvoeren.

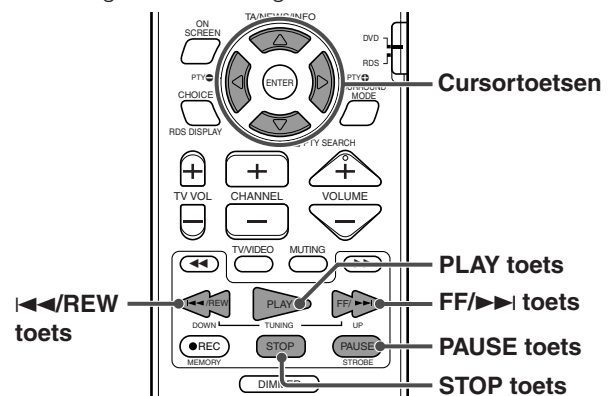

■ Pauzeren van de weergave

Druk op PAUSE (of **||** van het centrale toestel).

■ Weer starten van de weergave

Druk op PLAY (of **▶** van het centrale toestel).

■ In voorwaartse richting verspringen naar fragmenten

Druk zo vaak als nodig op FF/▶▶ of Cursor ▼ (of ▶▶ van het centrale toestel).

■ Verspringen naar het begin van het spelende fragment

Druk éénmaal op ◀◀/REW (of ◀◀ van het centrale toestel).

■ In achterwaartse richting verspringen naar fragmenten

Druk zo vaak als nodig op ◀◀/REW of Cursor ▲ (of ◀◀ van het centrale toestel).

■ Verspringen van groepen

Druk op Cursor ▶/◀.

Voorwaarts verspringen naar groepen:

Druk herhaaldelijk op Cursor ▶.

Achterwaarts verspringen naar groepen:

Druk herhaaldelijk op Cursor ◀.

■ Geheel stoppen van de weergave

Druk op STOP (of **■** van het centrale toestel).

OPMERKINGEN:

- De volgende functies kunnen niet voor weergave van een MP3 disc worden gebruikt:
Geprogrammeerde weergave, willekeurige weergave, herhaalde weergave, versnelde weergave in voor- of achterwaartse richting, in-beeldstaaf en keuzemenu's.
- Bepaalde fragmenten van een MP3 disc worden overgeslagen en mogelijk niet juist afgespeeld.

Bediening met het MP3 bedieningsdisplay

U kunt gewenste groepen en fragmenten met gebruik van het MP3 bedieningsdisplay opzoeken.

MP3 bedieningsdisplay

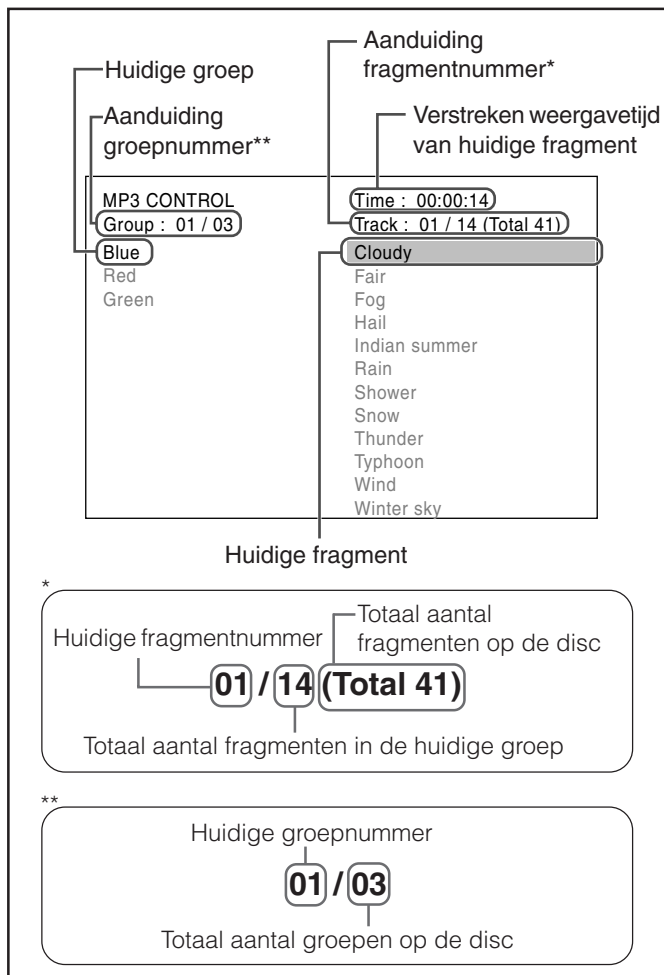

- De verstreken weergavetijd wordt uitsluitend tijdens weergave getoond.

OPMERKINGEN:

- U kunt de weergave-informatie tevens op het displayvenster controleren.

Bijv.:

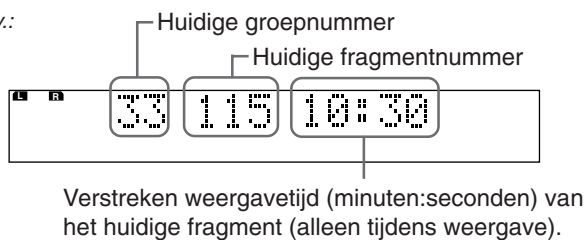

- Bepaalde groep- en fragmentnamen worden mogelijk vanwege de opnamecondities niet juist getoond.
- De volgorde van groepen en fragmenten op een MP3 disc kan anders worden getoond dan de volgorde die u met uw personal computer ziet.

Bediening

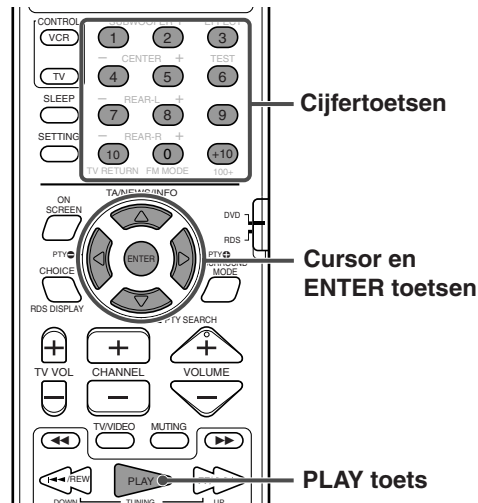

Kiezen van groepen (of verspringen naar groepen tijdens weergave)

Druk op Cursor ►/◄.

Kiezen van volgende groepen (of voorwaarts verspringen naar groepen):

Druk herhaaldelijk op Cursor ►.

Kiezen van voorgaande groepen (of achterwaarts verspringen naar groepen):

Druk herhaaldelijk op Cursor ◄.

Kiezen van fragmenten (of verspringen naar fragmenten tijdens weergave)

Druk op Cursor ▼/▲.

Kiezen van volgende fragmenten (of voorwaarts verspringen naar fragmenten):

Druk herhaaldelijk op Cursor ▼.

Kiezen van voorgaande fragmenten (of achterwaarts verspringen naar fragmenten):

Druk herhaaldelijk op Cursor ▲.

OPMERKING:

Er worden maximaal 12 groepen en fragmenten tegelijkertijd getoond. Door herhaaldelijk op Cursor ►/◄/▼/▲ te drukken worden de "verborgen" groepen en fragmenten stuk-voor-stuk getoond.

Starten van de weergave van het gekozen fragment

Druk op ENTER of PLAY.

Starten van de weergave door het fragmentnummer in te voeren

Druk op de cijfertoetsen (0-10, +10) om het fragmentnummer in te voeren.

Voorbeeld:

- Voor het kiezen van 3, drukt u op 3.
- Voor het kiezen van 14, drukt u op +10 en dan op 4.
- Voor het kiezen van 24, drukt u op +10, +10 en dan op 4.
- Voor het kiezen van 110, drukt u tien keer op +10 en dan op 10.

Het ingevoerde nummer verschijnt bij de aanduiding van het fragmentnummer en de weergave start vervolgens vanaf dit gekozen fragment.

Weergave van JPEG disc

Met dit systeem kunt u JPEG bestanden, bijvoorbeeld digitale foto's, die op CD-R of CD-RW zijn opgenomen (JPEG disc) afspelen.

- Druk op DVD om de afstandsbediening voor JPEG discs te gebruiken alvorens u de bedieningen met gebruik van de afstandsbediening in dit gedeelte uitvoert.
- Schakel de TV in en kies de juiste ingangsfunctie met de TV.
- Indien "Ⓢ" op het TV-scherm verschijnt bij een druk op een toets, accepteert de disc niet de bediening die u probeert uit te voeren.

BELANGRIJK:

Bij gebruik van de afstandsbediening moet u controleren dat de afstandsbediening-functieschakelaar in de juiste stand is gesteld: Druk naar "DVD" voor ander gebruik dan met RDS.

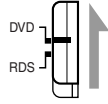

■ Wat is JPEG?

JPEG is de afkorting van Joint Photographic Expert Group, een stilbeeld (foto) datacompressiesysteem waarbij de beeldkwaliteit ondanks de hoge compressieratio slechts weinig verslechterd.

■ Discstructuur

Op een JPEG disc is ieder stilbeeld (foto of materiaal) als een bestand opgenomen. Bestanden worden normaliter in een map gegroepeerd. Mappen kunnen tevens andere mappen bevatten met als gevolg een aantal "hiërarchisch" geordende lagen.

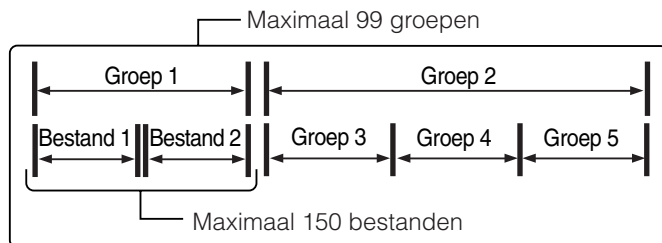

Dit systeem vereenvoudigt de hiërarchische structuur van een disc en behandelt "mappen" als "groepen".

Dit systeem kan maximaal 150 bestanden per groep, tot maximaal 99 groepen per disc (dus een totaal van 14.850 bestanden) herkennen. Het systeem negeert bestanden die boven het maximale aantal liggen en deze kunnen derhalve niet worden getoond.

- Indien er tevens andere bestanden dan JPEG bestanden in een map liggen, worden deze bestanden tevens bij het berekenen van het totaal aantal van 150 gerekend.

■ OPMERKINGEN aangaande JPEG discs

- JPEG discs (CD-R of CD-RW) vereisen een langere afleestijd. (De afleestijd is verschillend afhankelijk van de complexiteit van de configuratie van mappen/bestanden.)
- Bij het maken van een JPEG disc, moet u ISO 9660 Level 1 of Level 2 als discformaat kiezen.
- Dit systeem is geschikt voor "multi-sessie" discs (maximaal 5 sessies).
- Dit systeem is niet geschikt voor "packet write" discs.
- Dit systeem kan uitsluitend JPEG bestanden lezen met de volgende extensiecodes: ".jpg", ".jpeg", ".JPG", ".JPEG" en andere combinaties van hoofdletters en kleine letters (bijvoorbeeld ".Jpg").
- Neem bij voorkeur een bestand met de 640 x 480 resolutie op. (Indien een bestand werd opgenomen met een hogere resolutie dan 640 x 480 zal het langer duren eer het bestand kan worden getoond.)
- Indien zowel JPEG bestanden als MP3 bestanden op een disc zijn opgenomen, moet u de MP3/JPEG instelling van het PICTURE menu op "JPEG" stellen. (Zie bladzijde 62.)
- Dit systeem kan uitsluitend baseline JPEG bestanden* tonen. Progressieve JPEG bestanden* of lossless JPEG bestanden* kunnen niet worden weergegeven.
- Bepaalde JPEG discs kunnen afhankelijk van de diskarakteristieken of opnamecondities niet worden afgespeeld.

* • Baseline JPEG formaat: Gebruikt voor digitale camera's, web, etc.
• Progressive JPEG formaat: Gebruikt voor web.
• Lossless JPEG formaat: Een oud formaat en wordt nu haast niet meer gebruikt.

Dia-show

U kunt de stilbeelden (foto's) automatisch als dia-show achter elkaar tonen.

Plaats een JPEG disc.

De dia-show start.

Ieder bestand (stilbeeld) wordt ongeveer 3 seconden op het TV-scherm getoond en daarna verschijnen achtereenvolgend de volgende stilbeelden.

Nadat alle bestanden van een groep zijn afgespeeld, start het systeem de weergave van de bestanden in de volgende groep. U kunt de volgende bedieningen uitvoeren tijdens de dia-show.

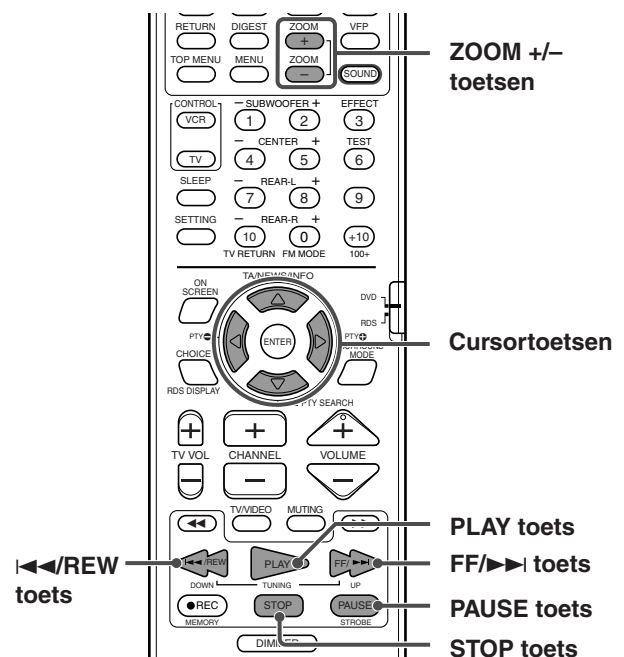

- U kunt de volgende bedieningen uitvoeren nadat het stilbeeld geheel op de TV is getoond.

■ Pauzeren van de dia-show

Druk op PAUSE (of **||** van het centrale toestel).

■ Weer starten van de dia-show

Druk op PLAY (of **▶** van het centrale toestel).

■ In- of uitzoomen op een stilbeeld

Druk op ZOOM + of - terwijl de dia-show is gepauzeerd. (Zie tevens bladzijde 51.)

■ In voorwaartse richting verspringen naar bestanden

Druk zo vaak als nodig op FF/▶▶ of Cursor ▼ (of ▶▶ van het centrale toestel).

■ In achterwaartse richting verspringen naar bestanden

Druk zo vaak als nodig op **◀◀**/REW of Cursor ▲ (of **◀◀** van het centrale toestel).

■ Geheel stoppen van de dia-show

Druk op STOP (of ■ van het centrale toestel).

Het JPEG bedieningsdisplay verschijnt op het TV-scherm.

- Zie "Bediening met het JPEG bedieningsdisplay" voor details aangaande bediening met het JPEG bedieningsdisplay.

OPMERKINGEN:

- De volgende functies kunnen niet voor weergave van een JPEG disc worden gebruikt:

Geprogrammeerde weergave, willekeurige weergave, herhaalde weergave, versnelde weergave in voor- of achterwaartse richting, in-beeldstaaf en keuzemenu's.

- Indien voortdurend tijdens de dia-show een zwart scherm verschijnt:

Het bestand dat wordt getoond is mogelijk niet een baseline JPEG bestand. Kies in dat geval een goed bestand (een baseline JPEG bestand) (en druk op STOP of MENU om het JPEG bedieningsdisplay te openen). Het kan even duren eer een ander bestand kan worden gekozen.

- Bepaalde bestanden van een JPEG disc worden mogelijk vervormd weergegeven.

Bediening met het JPEG bedieningsdisplay

U kunt gewenste groepen en bestanden met gebruik van het JPEG bedieningsdisplay opzoeken.

■ JPEG bedieningsdisplay

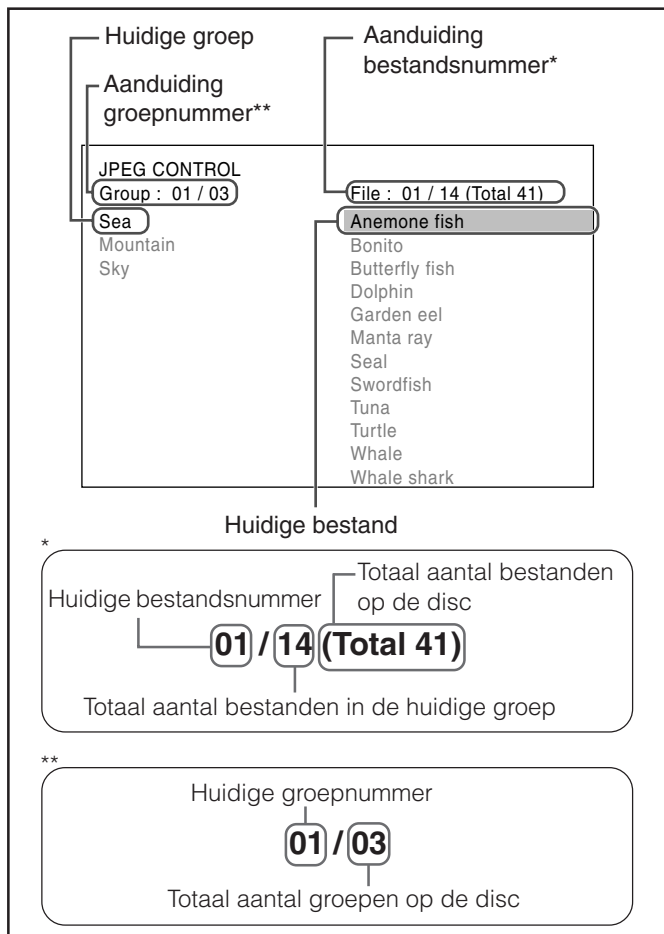

OPMERKINGEN:

- U kunt het huidige bestandsnummer tevens op het displayvenster controleren.
- Bepaalde groep- en bestandsnamen worden mogelijk vanwege de opnamecondities niet juist getoond.
- De volgorde van groepen en bestanden op een JPEG disc kan anders worden getoond dan de volgorde die u met uw personal computer ziet.

■ Bediening

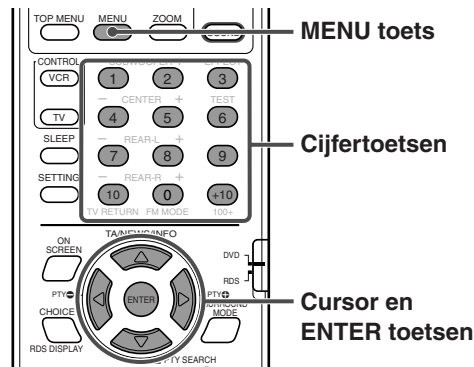

- **Kiezen van groepen (of verspringen naar groepen tijdens de dia-show)**

Druk op Cursor ►/◀.

Kiezen van volgende groepen (of voorwaarts verspringen naar groepen):

Druk herhaaldelijk op Cursor ►.

Kiezen van voorgaande groepen (of achterwaarts verspringen naar groepen):

Druk herhaaldelijk op Cursor ◀.

- **Kiezen van bestanden (of verspringen naar bestanden tijdens de dia-show)**

Druk op Cursor ▼/▲.

Kiezen van volgende bestanden (of voorwaarts verspringen naar bestanden):

Druk herhaaldelijk op Cursor ▼.

Kiezen van voorgaande bestanden (of achterwaarts verspringen naar bestanden):

Druk herhaaldelijk op Cursor ▲.

OPMERKING:

Er worden maximaal 12 groepen en bestanden tegelijkertijd getoond. Door herhaaldelijk op Cursor ►/◀/▼/▲ te drukken worden de "verborgen" groepen en bestanden stuk-voor-stuk getoond.

- **Uitsluitend tonen van het gekozen bestand**

Druk op ENTER.

- Met een stilbeeld geheel op het TV-scherm getoond, kunt u op dit stilbeeld in- of uitzoomen. Zie bladzijde 57.

- De dia-show start vanaf het gekozen bestand indien u op PLAY (of ► van het centrale toestel) drukt.

- **Starten van de dia-show door het bestandsnummer in te voeren**

Druk op de cijfertoetsen (0-10, +10) om het bestandsnummer in te voeren.

Voorbeeld:

- Voor het kiezen van 3, drukt u op 3.
- Voor het kiezen van 14, drukt u op +10 en dan op 4.
- Voor het kiezen van 24, drukt u op +10, +10 en dan op 4.
- Voor het kiezen van 110, drukt u tien keer op +10 en dan op 10.

Het ingevoerde nummer verschijnt bij de aanduiding van het bestandsnummer en de dia-show start vervolgens vanaf dit gekozen bestand.

- **Weer terugkeren naar het JPEG bedieningsdisplay**

Druk op MENU.

Instellen van voorkeuren voor DVD

U kunt de basisinstellingen van de DVD-speler naar uw eigen wensen of behoeften veranderen met gebruik van de keuzemenu's die op het TV-scherm worden getoond.

Alvorens de bedieningen in dit gedeelte uit te voeren, moet u op DVD van de afstandsbediening drukken om DVD als bron in te stellen.

- U kunt tevens de basisinstellingen via de keuzemenu's veranderen met AUX of AUX DIGITAL als bron gekozen (uitgezonderd wanneer een MP3 disc of JPEG disc is geplaatst.) In dat geval zijn de instellingen voor de voorluidsprekers (L/R BALANCE, BASS en TREBLE: zie bladzijde 63) en de instelling voor het luidsprekerniveau (zie bladzijde 65) effectief voor AUX of AUX DIGITAL.

BELANGRIJK:

Bij gebruik van de afstandsbediening moet u controleren dat de afstandsbediening-functieschakelaar in de juiste stand is gesteld: **Druk naar "DVD" voor ander gebruik dan met RDS.**

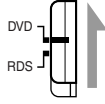

Gebruik van de keuzemenu's

U kunt de basisinstellingen voor DVD-weergave naar eigen wens of behoefte met gebruik van vijf keuzemenu's veranderen.

- U moet de TV inschakelen en de juiste ingangsfunctie met de TV kiezen.
- U kunt alleen de afstandsbediening gebruiken voor de bedieningen met de keuzemenu's.
- U kunt de taal voor de keuzemenu's veranderen. Zie bladzijde 61.
- U kunt de keuzemenu's niet tonen wanneer een MP3 disc of JPEG disc is geplaatst.

Keuzemenu's

: Taalmenu (LANGUAGE) (zie bladzijde 61)

U kunt de basistaal voor het discmenu, geluid en de ondertitels instellen.

U kunt tevens de taal die bij bediening van dit systeem op het TV-scherm wordt gebruikt kiezen.

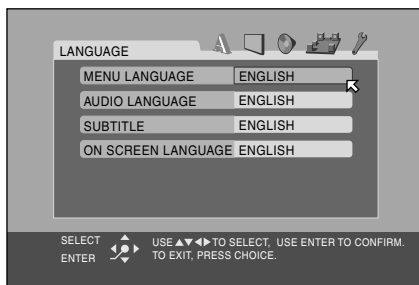

: Beeldmenu (PICTURE) (zie bladzijde 62)

U kunt de gewenste opties voor het beeld of het monitorscherm kiezen.

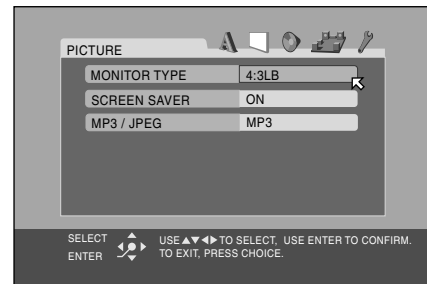

: Geluidmenu (AUDIO) (zie bladzijde 63)

U kunt de geluidsinstellingen voor dit systeem met dit menu veranderen.

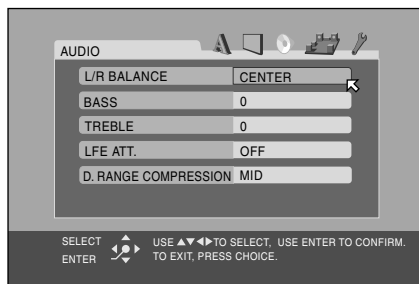

: Luidsprekerinstelling-menu (SPK. SETTING) (zie bladzijde 64)

U kunt de vereiste instellingen voor de luidsprekers maken in overeenstemming met de opstelling en het formaat van uw luidsprekers. U kunt tevens het uitgangsniveau van de subwoofer, middenluidspreker en achterluidsprekers instellen.

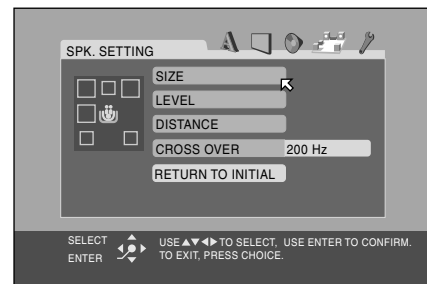

: Overige menu (OTHERS) (zie bladzijde 66)

U kunt instellingen maken voor bepaalde functies. Gebruik dit menu tevens voor het instellen van Parental Lock (Kinderstrot).

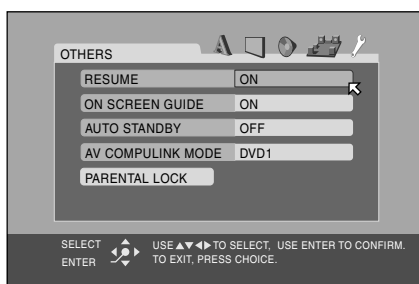

Basisbediening met de keuzemenu's

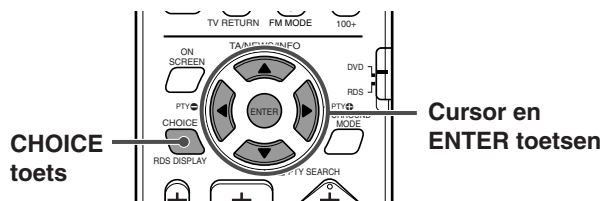

1 Druk op CHOICE.

Het LANGUAGE menu wordt op de TV getoond.

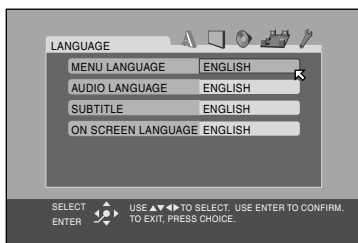

2 Druk herhaaldelijk op Cursor ▶/◀ om een van de keuzemenu's te tonen—LANGUAGE, PICTURE, AUDIO, SPK. SETTING of OTHERS.

Door iedere druk op de toets verandert het keuzemenu.

Voorbeeld: Met het PICTURE menu gekozen.

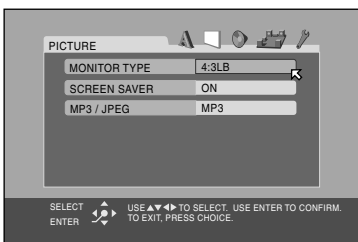

3 Druk herhaaldelijk op Cursor ▼/▲ om naar het gewenste, in te stellen onderdeel te verplaatsen.

Voorbeeld: Met "MP3/JPEG" gekozen.

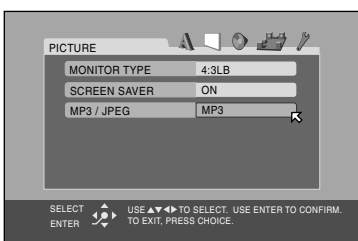

4 Druk op ENTER.

Het pop-up venster met een lijst met kiesbare opties verschijnt op het keuzemenu.

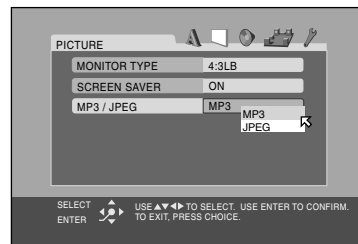

5 Druk herhaaldelijk op Cursor ▲/▼ om de gewenste optie te kiezen.

Voorbeeld: Met "JPEG" gekozen.

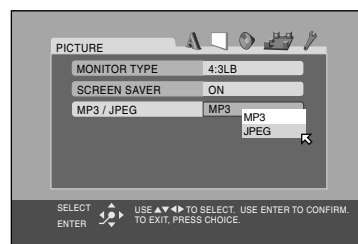

6 Druk op ENTER.

Uw keuze wordt nu vastgelegd.

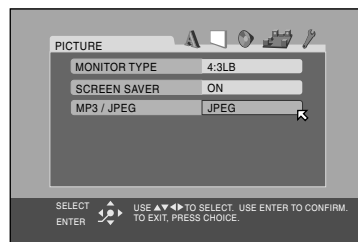

Instellen van andere onderdelen van hetzelfde keuzemenu

Herhaal stappen 3 t/m 6.

Verplaatsen naar een ander keuzemenu

Druk herhaaldelijk op Cursor ◀/▶ om het gewenste keuzemenu te kiezen.

Weer terugkeren naar het normale scherm

Druk op CHOICE.

OPMERKING:

Bepaalde onderdelen in de keuzemenu's bestaan uit sub-menu's voor het instellen. Maak uw keuze en druk op ENTER zodat het sub-menu op de TV verschijnt. U kunt vervolgens met Cursor ◀/▶/▲/▼ en ENTER de betreffende onderdelen instellen (op dezelfde wijze als met de basisbediening met de keuzemenu's).

Instellen van voorkeuren voor DVD

LANGUAGE menu

OPMERKING:

U kunt "MENU LANGUAGE", "AUDIO LANGUAGE" en "SUBTITLE" uitsluitend kiezen wanneer de weergave is gestopt.

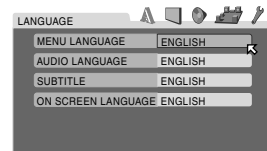





Onderdelen	Inhoud en opmerkingen
<p>MENU LANGUAGE De menu's op bepaalde DVD's zijn in meerdere talen opgenomen.</p> <ul style="list-style-type: none"> Kies de basistaal die voor de menu's wordt gebruikt. <p>AUDIO LANGUAGE Het geluid op bepaalde DVD's is in meerdere talen opgenomen.</p> <ul style="list-style-type: none"> Kies de basistaal die voor het geluid wordt gebruikt. 	<p>ENGLISH, SPANISH, FRENCH, CHINESE, GERMAN, ITALIAN, JAPANESE en taalcodes vanaf AA tot ZU (zie hieronder)</p> <p>Opmerking: Indien de door u gekozen taal niet op de disc is opgenomen, zal de oorspronkelijke taal van de disc automatisch als basistaal worden gebruikt.</p>
<p>SUBTITLE De ondertitels op bepaalde DVD's zijn in meerdere talen opgenomen.</p> <ul style="list-style-type: none"> Kies de basistaal die voor de ondertitels wordt gebruikt. 	<p>OFF (geen ondertitels), ENGLISH, SPANISH, FRENCH, CHINESE, GERMAN, ITALIAN, JAPANESE en taalcodes vanaf AA tot ZU (zie hieronder).</p> <p>Opmerking: Indien de door u gekozen taal niet op de disc is opgenomen, zal de oorspronkelijke taal van de disc automatisch als basistaal worden gebruikt.</p>
<p>ON SCREEN LANGUAGE Kies de taal die voor het TV-scherm wordt gebruikt bij bediening van dit systeem.</p>	<p>ENGLISH, FRENCH en GERMAN</p>

Taalcodelijst

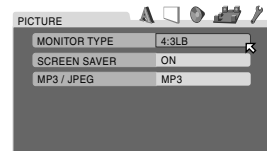
AA	Afar	GL	Gallicaans	ML	Maleis	SO	Somalisch
AB	Afkhaziaans	GN	Guarani	MN	Mongools	SQ	Albanees
AF	Afrikaans	GU	Gujarati	MO	Moldavisch	SR	Servisch
AM	Amharic	HA	Hausa	MR	Mahrattisch	SS	Siswat
AR	Arabisch	HI	Hindoestani	MS	Maleis	ST	Sesotho
AS	Assamitisch	HR	Croatiaans	MT	Maltees	SU	Soedanees
AY	Aymara	HU	Hongaars	MY	Birmees	SV	Zweeds
AZ	Azerbeidzjaans	HY	Armenisch	NA	Nauruaans	SW	Swahilisch
BA	Bashkir	IA	Interlingua	NE	Nepalees	TA	Tamil
BE	Wit-Russisch	IE	Interlingue	NL	Nederlands	TE	Telugu
BG	Bulgaars	IK	Inupiak	NO	Noors	TG	Tajik
BH	Bihari	IN	Indonesian	OC	Occitan	TH	Thais
BI	Bislama	IS	IJslands	OM	(Afan) Oromo	TI	Tigrinya
BN	Bengaals: Bangla	IW	Hebreeuws	OR	Oriya	TK	Turkmen
BO	Tibetaans	JI	Joods	PA	Panjabi	TL	Tagalog
BR	Bretons	JW	Javaans	PL	Pools	TN	Setswana
CA	Catalaans	KA	Georgiaans	PS	Pashto; Pushto	TO	Tonga
CO	Corsicaans	KK	Kazaks	PT	Portugees	TR	Turks
CS	Tsjechisch	KL	Groenlands	QU	Quechua	TS	Tsonga
CY	Wales	KM	Cambodiaans	RM	Rhaeto-Romance	TT	Tatar
DA	Deens	KN	Kannadees	RN	Kirundi	TW	Twi
DZ	Bhutaans	KO	Koreaans	RO	Roemeens	UK	Oekraïens
EL	Grieks	KS	Kashmiri	RU	Russisch	UR	Urdu
EO	Esperanto	KU	Koerdisch	RW	Kinyarwanda	UZ	Oezbeeks
ET	Estisch	KY	Kirghiz	SA	Sanskrit	VI	Vietnamees
EU	Baskisch	LA	Latijns	SD	Sindhi	VO	Volapük
FA	Perzisch	LN	Lingala	SG	Sangho	WO	Wolof
FI	Fins	LO	Laotiaans	SH	Servisch-Croatiaans	XH	Xosa
FJ	Fiji	LT	Litouws	SI	Singhalees	YO	Yoruba
FO	Faeroese	LV	Letlands; Lets	SK	Slowaaks	ZU	Zoeloes
FY	Fries	MG	Malagasi	SL	Sloveens		
GA	Iers	MI	Maori	SM	Samoaans		
GD	Schots Gaelisch	MK	Macedonisch	SN	Shona		

PICTURE menu



Onderdelen	Inhoud en opmerkingen
<p>MONITOR TYPE U kunt het monitortype in overeenstemming met uw TV kiezen voor weergave van DVD's die met de 16:9 hoogte/breedte-verhouding zijn opgenomen.</p>	<ul style="list-style-type: none"> • 16:9 NORMAL (breedbeeld-conversie) Kies indien de aspectverhouding van uw TV op 16:9 is vastgesteld (breedbeeld-TV). Het systeem stelt automatisch de scherm breedte van het weergavebeeld juist in bij weergave van een beeld met een aspectverhouding van 4:3. • 16:9 AUTO (breedbeeld-conversie) Kies indien de aspectverhouding van uw TV 16:9 is (breedbeeld-TV). • 4:3 LB (brievbus-conversie) Kies wanneer de aspectverhouding van uw TV 4:3 is (normale TV). Bij weergave van een breedbeeld, verschijnen zwarte balken aan de boven- en onderkant van het scherm. • 4:3 PS (Pan Scan conversie) Kies wanneer de aspectverhouding van uw TV 16:9 is (normale TV). Bij weergave van een breedbeeld, verschijnen de zwarte balken niet maar worden de linker- en rechterranden van het beeld niet op het scherm getoond. <div style="display: flex; justify-content: space-around; align-items: center;"> <div style="text-align: center;">  <p>Bijv.: 16:9</p> </div> <div style="text-align: center;">  <p>Bijv.: 4:3 LB</p> </div> <div style="text-align: center;">  <p>Bijv.: 4:3 PS</p> </div> </div>
<p>SCREEN SAVER U kunt de screen-saver functie activeren of uitschakelen. (Zie bladzijde 27.)</p>	<ul style="list-style-type: none"> • ON Het beeld op het TV-scherm wordt donker. • OFF De screen-saver werkt niet.
<p>MP3/JPEG Indien zowel MP3 bestanden als JPEG bestanden op een disc zijn opgenomen, kunt u kiezen welk soort bestanden u wilt weergeven.</p>	<ul style="list-style-type: none"> • MP3 Het systeem geeft de MP3 bestanden weer. • JPEG Het systeem geeft de JPEG bestanden weer.

OPMERKINGEN:

- Ook met "4:3 PS" gekozen, kan het schermformaat met gebruik van bepaalde DVD's "4:3 LB" worden. Dit is afhankelijk van de opname op de DVD.
- Indien u "16:9 NORMAL" kiest voor een beeld met een aspectverhouding van 4:3, zal het beeld iets worden veranderd vanwege de omzetting van de beeldbreedte.

Instellen van voorkeuren voor DVD

AUDIO menu

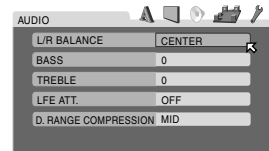

Onderdelen	Inhoud en opmerkingen
<p>L/R BALANCE Voor het instellen van de balans tussen de linkervoorluidspreker en rechtervoorluidspreker.</p>	<p>L -21 t/m L -1 ⇄ CENTER ⇄ R -1 t/m R -21 (met stappen van 1)</p> <ul style="list-style-type: none"> • CENTER Het niveau van de linker- en rechtervoorluidspreker is identiek. • L -21 t/m L -1 en R -1 t/m R -21 Door een hoger nummer wordt het niveau van een luidspreker lager dan het niveau van de andere luidspreker. (Indien u "-21" kiest hoort u geen geluid via de betreffende luidspreker.)
<p>BASS Voor het instellen van de versterking van de lage tonen die via de voorluidsprekers worden weergegeven.</p>	<p>Binnen het bereik vanaf -10 t/m +10 (met stappen van 2).</p>
<p>TREBLE Voor het instellen van de versterking van de hoge tonen die via de voorluidsprekers worden weergegeven.</p>	
<p>LFE ATT. De Lage Frequentie Effect demper vermindert vervorming van de lage tonen (bassen) die via de subwoofer worden weergegeven bij het afspelen van een disc met Dolby Digital of DTS Digital Surround.</p>	<ul style="list-style-type: none"> • ON Kies voor het verminderen van de vervorming van de bassen via de subwoofer. • OFF Kies indien u deze functie niet wilt gebruiken.
<p>D. RANGE COMPRESSION U kunt ook bijvoorbeeld 's avonds laat met een laag volume een krachtige geluidswaergave krijgen tijdens het luisteren naar het geluid met Dolby Digital.</p>	<ul style="list-style-type: none"> • MAX Kies voor een volledige verkleining van het dynamisch bereik (Met name nuttig's nachts). • MID Kies voor het ietwat verkleinen van het dynamisch bereik. • OFF Kies indien u het surroundgeluid met het volledige dynamische bereik (zonder effect) wilt beluisteren.

SPK. SETTING menu

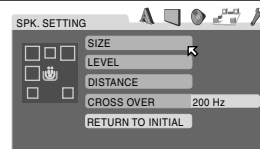

Onderdelen	Inhoud en opmerkingen
SIZE	Voert het SIZE sub-menu in (het instelmenu voor het luidsprekerformaat). (Zie hieronder.)
LEVEL	Voert het LEVEL sub-menu in (het instelmenu voor het luidsprekerniveau). (Zie bladzijde 65.)
DISTANCE	Voert het DISTANCE sub-menu in (het instelmenu voor de luidsprekerafstand). (Zie bladzijde 65.)
CROSS OVER* Kleine luidsprekers kunnen de lage tonen niet efficiënt genoeg weergeven. Bij gebruik van een kleine luidspreker op welke plaats dan ook, stuurt dit systeem automatisch de voor de kleine luidspreker bedoelde lage tonen over naar de grotere luidsprekers. Voor een juist gebruik van deze functie moet het "drempelfrequentieniveau" in overeenstemming met het formaat van de kleinste aangesloten luidspreker worden ingesteld.	<ul style="list-style-type: none"> • 200 Hz (Kies bij gebruik van de bijgeleverde luidsprekers.) Kies wanneer de conus-luidsprekerunit van de kleinste aangesloten luidspreker ongeveer 4 cm is. • 150 Hz Kies wanneer de conus-luidsprekerunit van de kleinste aangesloten luidspreker ongeveer 6 cm is. • 120 Hz Kies wanneer de conus-luidsprekerunit van de kleinste aangesloten luidspreker ongeveer 8 cm is. • 100 Hz Kies wanneer de conus-luidsprekerunit van de kleinste aangesloten luidspreker ongeveer 10 cm is. • 80 Hz Kies wanneer de conus-luidsprekerunit van de kleinste aangesloten luidspreker ongeveer 12 cm is.
RETURN TO INITIAL	Voor het terugstellen van alle veranderde luidsprekerinstellingen naar de basisinstellingen.

* Deze functie werkt niet indien u "LARGE" voor alle luidsprekers met het SIZE menu heeft gekozen.

SIZE menu

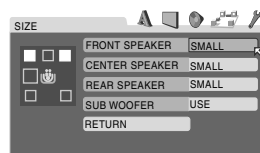

LET OP:

Bij gebruik van de bijgeleverde luidsprekers moet u "SMALL" voor iedere luidspreker kiezen. De bijgeleverde luidsprekers worden mogelijk beschadigd wanneer u "LARGE" kiest.

OPMERKING:

Indien u "SMALL" voor de voorluidsprekers heeft gekozen, kunt u niet "LARGE" voor de midden- en achterluidsprekers kiezen.

Onderdelen	Inhoud en opmerkingen
FRONT SPEAKER CENTER SPEAKER REAR SPEAKER Voor het kiezen van het formaat van de luidsprekers in overeenstemming met het formaat van uw luidsprekers. ("NONE" kan niet voor de voorluidsprekers worden gekozen.)	<ul style="list-style-type: none"> • LARGE Kies wanneer de conus-luidsprekerunit van de luidspreker groter dan 12 cm is. • SMALL (Kies bij gebruik van de bijgeleverde luidsprekers.) Kies wanneer de conus-luidsprekerunit van de luidspreker kleiner dan 12 cm is. • NONE Kies wanneer de middenluidspreker en/of achterluidsprekers niet is/zijn aangesloten of niet in gebruik is/zijn.
SUB WOOFER	USE U kunt dit onderdeel niet kiezen.
RETURN	Voor het terugkeren naar het SPK. SETTING menu.

Instellen van voorkeuren voor DVD

LEVEL menu

OPMERKING:

Met "NONE" voor de middenluidspreker of achterluidsprekers met het SIZE menu gekozen, kunt u het LEVEL menu niet instellen. (Zie bladzijde 64.)



Onderdelen	Inhoud en opmerkingen
CENTER SPEAKER* LEFT REAR SPEAKER* RIGHT REAR SPEAKER* SUB WOOFER Voor het instellen van het uitgangsniveau van deze luidsprekers.	Binnen het bereik vanaf -10 dB t/m +10 dB (met stappen van 1 dB).
TEST TONE**	Voor het weergegeven van de testtoon.
RETURN	Voor het terugkeren naar het SPK. SETTING menu.

- * • U kunt "CENTER SPEAKER" niet kiezen indien een van de DAP-functies als surroundfunctie is gekozen. (Zie bladzijde 39.)
 • U kunt "CENTER SPEAKER", "LEFT REAR SPEAKER" en "RIGHT REAR SPEAKER" niet kiezen indien de surroundfunctie is uitgeschakeld (stereo). (Zie bladzijde 39.)

DISTANCE menu

OPMERKING:

Indien "NONE" voor de middenluidspreker en achterluidsprekers met het SIZE menu is gekozen, kunt u de luidsprekerafstand niet voor deze luidsprekers instellen. (Zie bladzijde 64.)

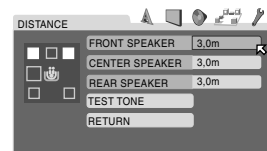

Onderdelen	Inhoud en opmerkingen
FRONT SPEAKER CENTER SPEAKER REAR SPEAKER Voor het kiezen van de afstand tot de luisterplaats.	Binnen het bereik vanaf 0,3 m t/m 9,0 m (met stappen van 0,3 m).
TEST TONE**	Voor het weergegeven van de testtoon.
RETURN	Voor het terugkeren naar het SPK. SETTING menu.

Voorbeeld:

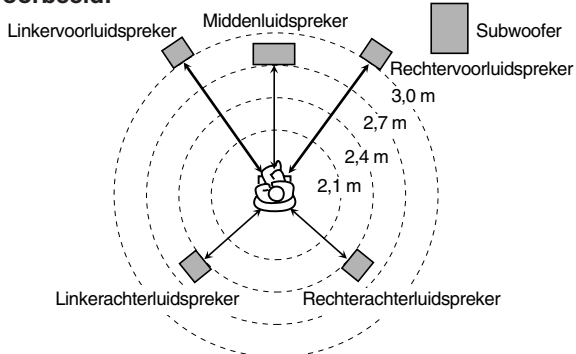

In dit geval moet u de afstand voor iedere luidspreker als volgt instellen:

- De afstand voor de voorluidsprekers: 3,0 m
- De afstand voor de middenluidspreker: 2,7 m
- De afstand voor de achterluidsprekers: 2,4 m

** De testtoon wordt in de volgende volgorde via alle geactiveerde luidsprekers weergegeven.

⇒ Linkervoorluidspreker ⇒ Middenluidspreker ⇒ Rechtervoorluidspreker ⇒ Rechterachterluidspreker
 ⇒ Linkerachterluidspreker ⇒ (terug naar het begin)

OPMERKING:

Indien "NONE" voor de middenluidspreker en achterluidsprekers met het SIZE menu is gekozen, wordt de testtoon niet via deze luidsprekers weergegeven. (Zie bladzijde 64.)

OTHERS menu

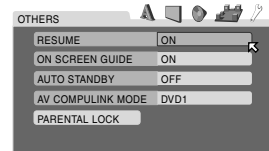

OPMERKING:

U kunt "PARENTAL LOCK" uitsluitend kiezen wanneer de weergave is gestopt.

Onderdelen	Inhoud en opmerkingen
RESUME Voor het activeren of uitschakelen van de functie voor weergavevoortzetting.	<ul style="list-style-type: none"> • ON Kies voor het activeren van deze functie. • OFF Kies voor het uitschakelen van deze functie.
ON SCREEN GUIDE Voor het activeren of uitschakelen van de iconen op het scherm ter begeleiding. (Zie bladzijde 27.)	<ul style="list-style-type: none"> • ON Kies voor het activeren van deze functie. • OFF Kies voor het uitschakelen van deze functie.
AUTO STANDBY* Het systeem kan automatisch worden uitgeschakeld wanneer de weergave stopt en niet binnen de door u ingestelde tijd weer wordt gestart.	<ul style="list-style-type: none"> • 60 Het systeem wordt automatisch uitgeschakeld indien de weergave niet binnen 60 minuten weer wordt gestart. • 30 Het systeem wordt automatisch uitgeschakeld indien de weergave niet binnen 30 minuten weer wordt gestart. • OFF Kies indien u deze functie niet wilt gebruiken.
AV COMPULINK MODE	Dit onderdeel dient voor gebruik in de toekomst. Op het moment wordt het niet gebruikt. <ul style="list-style-type: none"> • DVD 1 • DVD 2 • DVD 3
PARENTAL LOCK U kunt een instelling maken voor een restrictie van de weergave van een DVD met bijvoorbeeld geweldadige of niet voor kleine kinderen geschikte scènes.	Enter the PARENTAL LOCK sub-menu. (Zie bladzijde 67.)

* Indien zowel de automatische standbyfunctie als de inslaaptimer zijn geactiveerd, zal de inslaaptimer worden gebruikt indien de voor de inslaaptimer ingestelde tijd eerder wordt bereikt dan de uitschakeltijd voor de automatische standbyfunctie.

Instellen van voorkeuren voor DVD

Beperken van weergave met het kinderslot (Parental Lock)

Met deze functie kunt u de weergave van een DVD met bijvoorbeeld geweldadige of niet voor kinderen geschikte scènes beperken. Een disc kan niet zondermeer worden afgespeeld, tenzij u het kinderslot annuleert.

- Deze instelling is uitsluitend effectief voor DVD's waarop informatie voor het kinderslot is vastgelegd—vanaf Restrictieniveau 1 (strengste beperking) tot Restrictieniveau 8 (minste beperking).
- U kunt het kinderslot uitsluitend instellen wanneer de weergave is gestopt.

Instellen van het kinderslot

ALLEEN met de afstandsbediening:

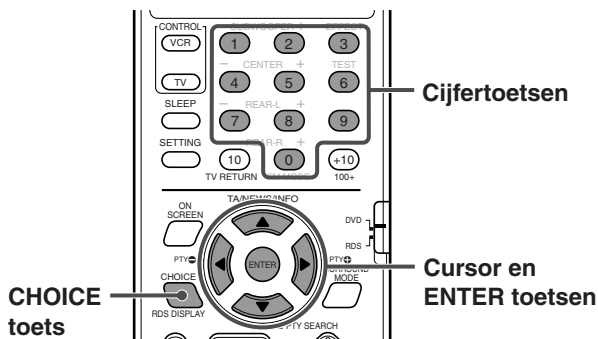

- 1 Druk op CHOICE en druk vervolgens op Cursor $\blacktriangleright/\blacktriangleleft$ om het OTHERS menu te tonen.
- 2 Druk herhaaldelijk op Cursor $\blacktriangledown/\blacktriangleup$ om \square naar "PARENTAL LOCK" te verplaatsen en druk vervolgens op ENTER.
Het PARENTAL LOCK sub-menu verschijnt op de TV.

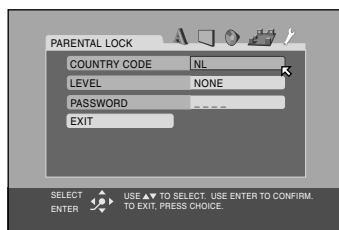

- 3 Druk herhaaldelijk op Cursor $\blacktriangledown/\blacktriangleup$ om \square naar "COUNTRY CODE" te verplaatsen en druk vervolgens op ENTER.

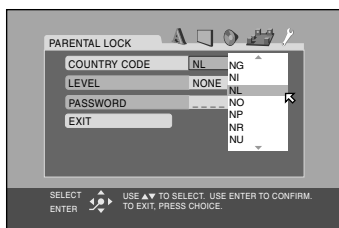

- 4 Druk herhaaldelijk op Cursor $\blacktriangle/\blacktriangledown$ om de landcode te kiezen en druk vervolgens op ENTER.

Zie "Codelijst voor landen/gebieden voor Parental Lock" op bladzijde 69.

Het \square verplaatst naar "LEVEL".

- 5 Druk op ENTER.

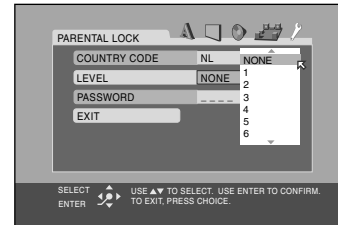

- 6 Druk herhaaldelijk op Cursor $\blacktriangle/\blacktriangledown$ om het restrictieniveau te kiezen en druk vervolgens op ENTER.

\square verplaatst naar "PASSWORD".

- Kies "NONE" om het kinderslot te annuleren.

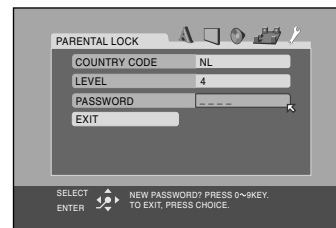

- 7 Voer een vier-cijferig wachtwoord met de cijfertoetsen (0-9) in en druk vervolgens op ENTER.
 \square verplaatst naar "EXIT".
- 8 Druk op ENTER.
Het OTHERS menu verschijnt weer.

Weer terugkeren naar het normale scherm

Druk op CHOICE.

OPMERKING:

Onthoud uw wachtwoord, of schrijf het ergens even op. U heeft uw wachtwoord nodig voor het veranderen van de instelling of het annuleren van het kinderslot. Zie bladzijde 68 voor het veranderen van de instelling.

Veranderen van de instelling van het kinderslot

ALLEEN met de afstandsbediening:

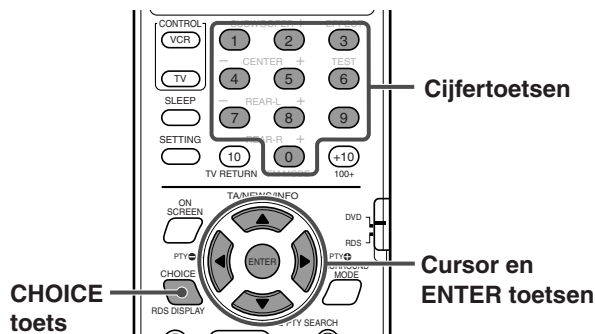

1 Druk op CHOICE en druk vervolgens op Cursor $\blacktriangleright/\blacktriangleleft$ om het OTHERS menu te tonen.

2 Druk herhaaldelijk op Cursor $\blacktriangledown/\blacktriangleup$ om \square naar "PARENTAL LOCK" te verplaatsen en druk vervolgens op ENTER.

Het PARENTAL LOCK sub-menu verschijnt op de TV.

- U kunt \square uitsluitend naar "PASSWORD" of "EXIT" verplaatsen voordat u uw wachtwoord heeft ingevoerd.

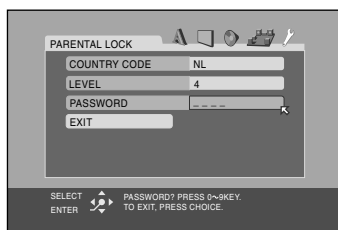

3 Voer uw wachtwoord met de cijfertoetsen (0-9) in en druk vervolgens op ENTER.

- "WRONG! RETRY..." verschijnt onder het PARENTAL LOCK sub-menu indien u een fout wachtwoord heeft ingevoerd. U kunt niet naar de volgende stap gaan, tenzij u het juiste wachtwoord heeft ingevoerd.

4 Druk herhaaldelijk op Cursor $\blacktriangleup/\blacktriangledown$ om \square naar het te veranderen onderdeel te verplaatsen en druk vervolgens op ENTER.

5 Druk herhaaldelijk op Cursor $\blacktriangleup/\blacktriangledown$ om de instelling te veranderen en druk vervolgens op ENTER.

6 Voer uw wachtwoord in met de cijfertoetsen (0-9) en druk vervolgens op ENTER.

De nieuwe instelling is nu vastgelegd.

OPMERKINGEN:

- U kunt het kinderslot niet instellen voordat u het wachtwoord heeft ingesteld. (Zie bladzijde 67.)
- Indien u het PARENTAL LOCK sub-menu verlaat voordat u in stap 6 uw wachtwoord heeft ingevoerd, zal de nieuwe landcode en het restrictieniveau niet van kracht worden. In dat geval blijven de oude landcode en het oude restrictieniveau van kracht.
- \square verplaatst automatisch naar "EXIT" en Cursor $\blacktriangleup/\blacktriangledown$ werkt niet indien u meer dan drie keer een fout wachtwoord invoert. Druk op ENTER om het PARENTAL LOCK sub-menu te verlaten en herhaal vervolgens de handelingen vanaf stap 1.
- Voer "8888" in indien u uw wachtwoord bent vergeten.

Tijdelijk annuleren van het kinderslot

Indien u een streng of hoog restrictieniveau heeft ingesteld, kunnen bepaalde discs mogelijk geheel niet worden afgespeeld. Het volgende display verschijnt op het TV-scherm nadat u een dergelijke disc heeft geplaatst en de weergave probeert te starten. U kunt in dat geval het kinderslot tijdelijk annuleren.

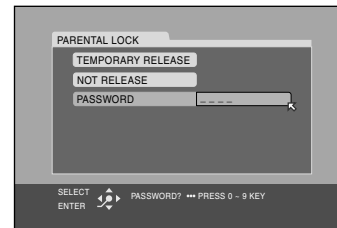

ALLEEN met de afstandsbediening:

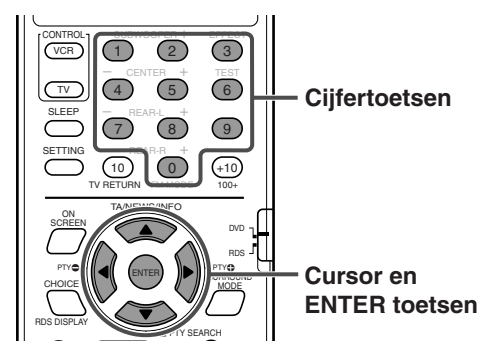

1 Druk herhaaldelijk op Cursor $\blacktriangleup/\blacktriangledown$ om \square naar "TEMPORARY RELEASE" te verplaatsen en druk vervolgens op ENTER.

\square verplaatst naar "PASSWORD".

- Druk op \blacktriangleup om de disc te verwijderen indien u "NOT RELEASE" kiest.

2 Voer uw wachtwoord met de cijfertoetsen (0-9) in.

De weergave start nu.

- "WRONG! RETRY..." verschijnt onder het PARENTAL LOCK sub-menu indien u een fout wachtwoord heeft ingevoerd.

U kunt de disc niet afspelen voordat u het juiste wachtwoord heeft ingevoerd.

OPMERKING:

\square verplaatst automatisch naar "NOT RELEASE" en Cursor $\blacktriangleup/\blacktriangledown$ werkt niet indien u meer dan drie keer een fout wachtwoord invoert. Druk op \blacktriangleup om de disc te verwijderen.

Instellen van voorkeuren voor DVD

Codelijst voor landen/gebieden voor Parental Lock

AD	Andorra	ER	Eritrea	LA	Laos Democratische Volksrepubliek	RW	Rwanda
AE	Verenigde Arabische Emiraten	ES	Spanje	LB	Libanon	SA	Saoedi-Arabië
AF	Afghanistan	ET	Ethiopië	LC	Saint Lucia	SB	Solomon Eilanden
AG	Antigua en Barbuda	FI	Finland	LI	Liechtenstein	SC	Seychellen
AI	Anguilla	FJ	Fiji	LU	Luxemburg	SD	Soedan
AL	Albanië	FK	Falkland Eilanden (Malvinas)	LV	Letland	SE	Zweden
AM	Armenië	LR	Liberia	LY	Libië Arabisch Jamahiriya	SG	Singapore
AN	Nederlandse Antillen	LS	Lesotho	MA	Marokko	SH	Saint Helena
AO	Angola	LT	Litouwen	MC	Monaco	SI	Slovenië
AQ	Antarctica	FO	Faroe Eilanden	MD	Republiek Moldova	SJ	Svalbard en Jan Mayen
AR	Argentinië	FR	Frankrijk	MG	Madagascar	SK	Slowakije
AS	Amerikaans Samoa	FX	Frankrijk, Metropolen	MH	Marshall Eilanden	SL	Sierra Leone
AT	Oostenrijk	GA	Gabon	ML	Mali	SM	San Marino
AU	Australië	GB	Groot-Brittannië	MM	Myanmar	SN	Senegal
AW	Aruba	GD	Grenada	MN	Mongolië	SO	Somalië
AZ	Azerbeidzjan	GE	Georgië	MO	Macau	SR	Suriname
BA	Bosnië en Herzegovina	GF	Frans Guyana	MP	Northern Mariana Eilanden	ST	Sao Tome en Principe
BB	Barbados	GH	Ghana	MQ	Martinique	SV	El Salvador
BD	Bangladesh	GI	Gibraltar	MR	Mauritanië	SY	Syrië Arabische Republiek
BE	België	GL	Groenland	MS	Montserrat	SZ	Swaziland
BF	Burkina Faso	GM	Gambia	MT	Malta	TC	Turks en Caicos Eilanden
BG	Bulgarije	GN	Guinea	MU	Mauritius	TD	Chad
BH	Bahrain	GP	Guadeloupe	MV	Malediven	TF	Franse Zuidelijke Territorieën
BI	Burundi	GQ	Equatoriaal-Guinea	MW	Malawi	TG	Togo
BJ	Benin	GR	Griekenland	MX	Mexico	TH	Thailand Code Language
BM	Bermuda	GS	Zuid-Georgia en de South Sandwich Eilanden	MY	Maleisië	TJ	Tadzjikistan
BN	Brunei Darussalam	GT	Guatemala	MZ	Mozambique	TK	Tokelau
BO	Bolivia	GU	Guam	NA	Namibië	TM	Turkmenistan
BR	Brazilië	GW	Guinea-Bissau	NC	Nieuw Caledonia	TN	Tunesië
BS	Bahamas	GY	Guyana	NE	Niger	TO	Tonga
BT	Bhutan	HK	Hong Kong	NF	Norfolk Eiland	TP	Oost Timor
BV	Bouvet Eiland	HU	Hongarije	NG	Nigeria	TR	Turkije
BW	Botswana	ID	Indonesië	NI	Nicaragua	TT	Trinidad en Tobago
BY	Belarus	IE	Ierland	NL	Nederland	TV	Tuvalu
BZ	Belize	IL	Israël	NO	Noorwegen	TW	Taiwan
CA	Canada	IN	India	NP	Nepal	TZ	Tanzania, Verenigde Republiek
CC	Cocos (Keeling) Eilanden	IO	Britse Indische Oceaan Territorium	NR	Nauru	UA	Oekraïne
CF	Centrale Afrikaanse Republiek	IR	Iran (Islamitische Republiek)	NU	Niue	UG	Oeganda
CG	Kongo	IS	IJsland	NZ	Nieuw Zeeland	UM	Verenigde Staten Minor Outlying Eilanden
CH	Zwitserland	IT	Italië	OM	Oman	US	Verenigde Staten
CI	Ivoorkust	JM	Jamaica	PA	Panama	UY	Uruguay
CK	Cook Eilanden	JO	Jordan	PE	Peru	UZ	Oezbekistan
CL	Chili	JP	Japan	PF	Frans Polynesië	VA	Vaticaanstad
CM	Kameroen	KE	Kenia	PG	Papua Nieuw Guinea	VC	Sint Vincent en de Grenadines
CN	China	KG	Kirgizië	PH	Filippijnen	VE	Venezuela
CO	Colombia	KH	Cambodja	PK	Pakistan	VG	Virgin Eilanden (Brits)
CR	Costa Rica	KI	Kiribati	PL	Polen	VI	Virgin Eilanden (V.S.)
CU	Cuba	KM	Comoros	PM	Saint Pierre en Miquelon	VN	Vietnam
CV	Kaapverdië	KN	Saint Kitts en Nevis	PN	Pitcairn	VU	Vanuatu
CX	Christmas Eiland	KR	Republiek Korea	PR	Puerto Rico	WF	Wallis en Futuna Eilanden
CY	Cyprus	KP	Korea, Democratische Volksrepubliek	PT	Portugal	WS	Samoa
CZ	Republiek Tsjechië	KW	Kuwait	PW	Palau	YE	Yemen
DE	Duitsland	KY	Kaaiman Eilanden	PY	Paraguay	YT	Mayotte
DJ	Djibouti	KZ	Kazakstan	QA	Qatar	YU	Joegoslavië
DK	Denemarken			RE	Réunion	ZA	Zuid-Afrika
DM	Dominica			RO	Roemenië	ZM	Zambia
DO	Dominicaanse Republiek			RU	Russische Federatie	ZR	Zaire
DZ	Algerije					ZW	Zimbabwe
EC	Ecuador						
EE	Estland						
EG	Egypte						
EH	Westerse Sahara						

Instellen van het systeem via het displayvenster

U kunt de instellingen voor het geluid en de luidsprekers met dit systeem ook via het displayvenster maken.

- U kunt de geluidinstelling voor de voorluidsprekers ("BAL", "BASS" en "TREBLE") voor iedere bron afzonderlijk maken.
- De instellingen voor het luidsprekerformaat, de luidsprekerafstand, "LFE ATT", "CROSS" en "D. COMP" zijn effectief voor alle bronnen.

BELANGRIJK:

Bij gebruik van de afstandsbediening moet u controleren dat de afstandsbediening-functieschakelaar in de juiste stand is gesteld: **Druk naar "DVD" voor ander gebruik dan met RDS.**

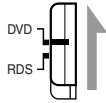

Voordat u start, vergeet niet...

- De volgende stappen moeten binnen een bepaalde tijd worden uitgevoerd. Start opnieuw vanaf stap 1 indien de instelling werd geannuleerd voordat u klaar bent.
- Met DVD, AUX of AUX DIGITAL als bron gekozen, veranderen tevens de overeenkomende instellingen van de keuzemenu's.

ALLEEN met de afstandsbediening:

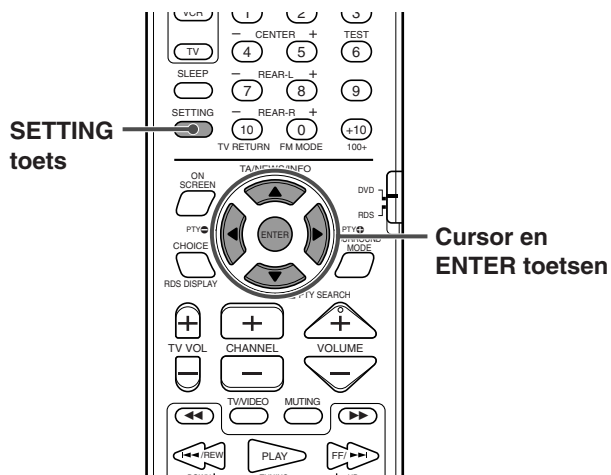

1 Druk op SETTING.

Het laatst gekozen onderdeel verschijnt op het displayvenster.

Voorbeeld: "BAL" was gekozen.

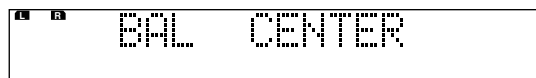

2 Druk herhaaldelijk op Cursor ▼/▲ om het in te stellen onderdeel te kiezen.

Door iedere druk op de toets veranderen de op het displayvenster getoonde onderdelen als volgt:

⇒ BAL ⇒ BASS ⇒ TREBLE ⇒ FRNT SP
 ⇒ CNTR SP ⇒ REAR SP ⇒ FRNT D ⇒ CNTR D
 ⇒ REAR D ⇒ CROSS ⇒ LFE ATT. ⇒ D.COMP
 ⇒ (terug naar het begin)

Zie de aangegeven bladzijden voor details aangaande de instellingen.

• BAL (balans):

Voor het instellen van de balans tussen de linker- en rechtvoorluidspreker. (Zie bladzijde 63.)

• BASS, TREBLE:

Voor het versterken van de lage of hoge tonen via de voorluidsprekers. (Zie bladzijde 63.)

• FRNT SP (voorluidsprekers), CNTR SP (middenluidspreker), REAR SP (achterluidsprekers):

Voor het kiezen van het formaat van de betreffende luidsprekers. (Zie bladzijde 64.)

• FRNT D (afstand voorluidsprekers), CNTR D (afstand middenluidspreker), REAR D (afstand achterluidsprekers):

Voor het instellen van de afstand van de betreffende luidsprekers tot de luisterplaats. (Zie bladzijde 65.)

• CROSS (CROSS OVER):

Voor het kiezen van de drempelfrequentie van de subwoofer in overeenstemming met de voorluidsprekers die u met dit systeem gebruikt. (Zie bladzijde 64.)

• LFE ATT.:

Voor het verminderen van vervorming van de lage tonen van de subwoofer bij weergave van een disc met Dolby Digital of DTS Digital Surround. (Zie bladzijde 63.)

• D.COMP (D. RANGE COMPRESSION):

Voor een krachtig geluid, bijvoorbeeld 's avonds laat, bij een laag volume tijdens weergave van Dolby Digital geluid. (Zie bladzijde 63.)

3 Druk op Cursor ◀/▶ om in te stellen.

Voorbeeld:

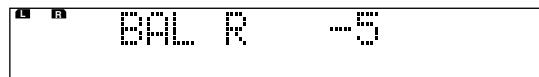

• BAL:

"L-21" t/m "L-1" ⇒ "CENTER" ⇒ "R-1" t/m "R-21"

• BASS, TREBLE:

Binnen een bereik vanaf -10 t/m +10 (met stappen van 2)

• FRNT SP, CNTR SP, REAR SP:

"SML" (klein) ⇒ "LRG" (groot) ⇒ "NO" (geen) ("NO" kan niet voor de voorluidsprekers worden gekozen.)

• FRNT D, CNTR D, REAR D:

Binnen een bereik vanaf 0,3 m t/m 9,0 m (met stappen van 0,3 m)

• CROSS:

"200 Hz" ⇒ "150 Hz" ⇒ "120 Hz" ⇒ "100 Hz" ⇒ "80 Hz"

• LFE ATT.:

"ON" ⇒ "OFF"

• D.COMP:

"MID" ⇒ "MAX" ⇒ "OFF"

4 Herhaal stappen 2 en 3 voor het instellen van de andere onderdelen.

OPMERKINGEN:

- Met "SML" voor de voorluidsprekers gekozen, kunt u "LRG" niet voor de midden- en achterluidsprekers instellen.
- U kunt uw instelling controleren door de testtoon te beluisteren. Druk op SOUND en vervolgens op TEST om de testtoon weer te geven. (Zie bladzijde 39.)

Bediening van videorecorders van andere merken

Door de reeds vastgelegde afstandsbedieningssignalen te veranderen naar signalen voor andere merken, kunt u de bij dit systeem geleverde afstandsbediening gebruiken voor het bedienen van videorecorders van een ander merk.

- U kunt tevens een TV van een ander merk met de bij dit systeem geleverde afstandsbediening bedienen. (Zie bladzijde 20.)
- Richt voor bediening van een videorecorder van een ander merk de afstandsbediening recht naar de afstandsbedieningssensor op die videorecorder.
Zie tevens de bij de videorecorder geleverde gebruiksaanwijzing.

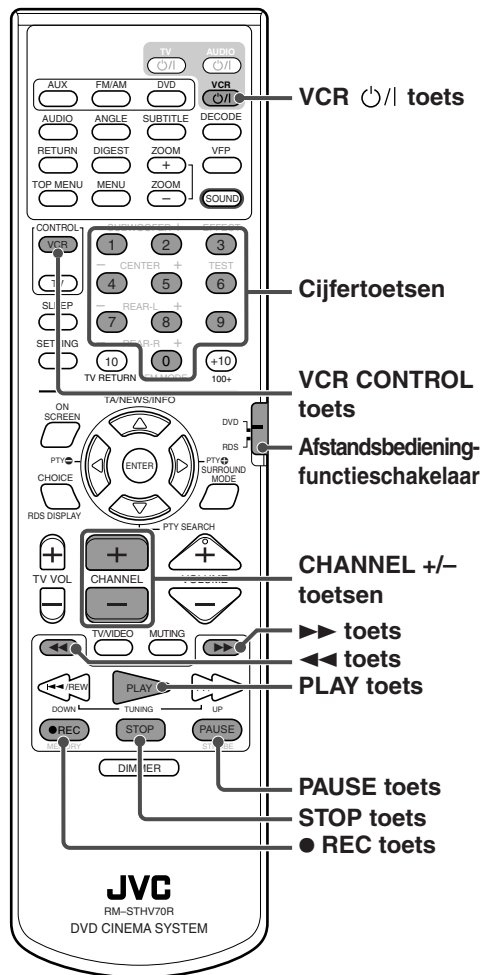

■ Instellen van het afstandsbedieningssignaal voor bediening van uw videorecorder

- U kunt uw videorecorder bedienen zonder het afstandsbedieningssignaal in te stellen indien u een JVC videorecorder heeft.

- 1 Schuif de afstandsbediening-functieschakelaar naar "DVD".
- 2 Houd VCR \odot/\odot ingedrukt.
Houd ingedrukt totdat stap 4 is uitgevoerd.
- 3 Druk op VCR CONTROL.
- 4 Voer met de cijfertoetsen (1-9, 0) een fabrikantcode in (2 cijfers).

Zie de lijst hieronder voor de code.

Voorbeelden: Voor een Philips videorecorder drukt u op 0 en dan op 5.

Voor een Panasonic videorecorder, drukt u op 2 en dan op 1.

- 5 Laat VCR \odot/\odot los.

- 6 Probeer uw videorecorder te bedienen door op VCR \odot/\odot te drukken.

U heeft de juiste code ingevoerd indien uw videorecorder nu wordt in- of uitgeschakeld.

Indien er meerdere codes voor het merk van uw videorecorder worden gegeven, moet u iedere code proberen totdat u de juiste heeft gevonden.

■ Bediening van uw videorecorder

U kunt de volgende toetsen voor het bedienen van uw videorecorder gebruiken:

VCR \odot/\odot : In- en uitschakelen van uw videorecorder.

- Na een druk op VCR CONTROL kunt u de volgende bedieningen voor uw videorecorder uitvoeren:

PLAY:	Starten van de weergave.
STOP:	Stoppen van een bediening.
PAUSE:	Pauzeren van de weergave.
▶▶:	Snel doorspoelen van de videoband.
◀◀:	Snel terugspoelen van de videoband.
● REC:	Druk tegelijk op deze toets en op PLAY om een opname te starten. Druk tegelijk op deze toets en op PAUSE om een opname te pauzeren.
CHANNEL +/-:	Veranderen van TV-kanaal met de videorecorder.

Fabrikantcodes* voor videorecorder

Fabrikant	Code	Fabrikant	Code
JVC	01	Nokia	16
Aiwa	02, 20	Nordmende	17 – 19, 31
Bell+Howell	03, 16	Orion	20
Blaupunkt	04	Panasonic	21
CGM	03, 05, 16	Philips	05, 22
Daewoo	34	Phonola	05
Digital	05	Saba	17 – 19, 23, 31
Fisher	03, 16	Samsung	24, 25
G.E.	06	Sanyo	03, 16
Grundig	07	Sharp	26, 27
Hitachi	08, 09	Siemens	07
Loewe	05, 10, 11	Sony	28 – 30, 35
Magnavox	04, 05	Telefunken	17 – 19, 31, 32
Mitsubishi	12 – 15	Toshiba	33

* De fabrikantcodes kunnen zonder voorafgaande kennisgeving worden veranderd.
U kunt deze afstandsbediening niet meer voor het bedienen van de videorecorder gebruiken indien de codes zijn veranderd.

Onderhoud

Voor een optimale werking van dit systeem moet u uw discs en het mechanisme schoon houden.

Algemene opmerkingen

Over het algemeen behoudt u een optimaal resultaat door uw discs en het mechanisme schoon te houden.

- Bewaar discs in de bijbehorende doosjes in een kast of audiomeubel.

Behandelen van discs



- Houd de disc aan de rand vast en druk licht op het middengat om de disc uit het doosje te halen.
- Raak de spiegelachtige kant van de disc niet aan en buig de disc niet.
- Plaats de disc na gebruik direct terug in het doosje zodat vervorming wordt voorkomen.

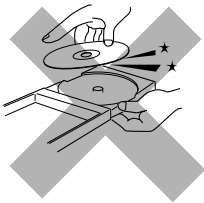

- Wees voorzichtig zodat er geen krassen op de disc komen wanneer u de disc terug in het doosje plaatst.
- Stel discs niet aan het directe zonlicht, extreme temperaturen en vochtigheid onderhevig.



Reinigen van de disc

Veeg de disc met een zachte doek, vanaf het midden in een rechte lijn naar de rand toe, schoon.

Gebbruik GEEN oplosmiddelen—zoals conventionele platenreinigers, spray, thinner of benzine—voor het reinigen van de disc.

Reinigen van het toestel

• Vlekken op het systeem





Verwijder vlekken met een zachte doek. Bevochtig een doek met water en een neutraal schoonmaakmiddel en wring de doek goed uit voor het verwijderen van hardnekkig vuil. Veeg na met een droge doek.

• Voorkom een slechtere kwaliteit, beschadiging of bladderende lak en let derhalve op het volgende:

- Veeg NIET schoon met een harde doek.
- Veeg NIET te hard.
- Veeg NIET met thinner of benzine.
- Gebruik GEEN vluchtige middelen, zoals insectenspray, bij het systeem.
- Zorg dat rubber of plastic NIET langdurig contact met het toestel maakt.
- Reinig het bewegende paneel NIET wanneer het is geopend.

Oplossen van problemen

Gebruik de volgende tabel indien u een probleem met het systeem heeft. Raadpleeg een JVC onderhoudscentrum indien het probleem niet op te lossen lijkt.

PROBLEEM	MOGELIJKE OORZAAK	OPLOSSING
De stroom wordt niet ingeschakeld.	Het netsnoer is niet met het stopcontact of het centrale toestel verbonden.	Verbind het netsnoer.
Er wordt geen stroom naar de subwoofer met eigen circuit geleverd.	Het netsnoer van de subwoofer is niet in een stopcontact gestoken.	Druk op  van het centrale toestel of op AUDIO  van de afstandsbediening om het systeem in te schakelen, steek de stekker goed in een stopcontact en druk nogmaals op  van het centrale toestel of op AUDIO  van de afstandsbediening.
	De systeemkabel is niet aangesloten.	Verbind de systeemkabel.
De afstandsbediening werkt niet.	De afstandsbediening is te ver van het centrale toestel of niet naar het toestel gericht.	Houd dichterbij het centrale toestel. (Gebruik de afstandsbediening op maximaal 7 meter afstand van het centrale toestel.)
	De afstandsbedieningssensor wordt geblokkeerd door iets.	Verwijder het voorwerp. (Zie bladzijde 19.)
	De afstandsbediening wordt niet naar de afstandsbedieningssensor op het centrale toestel of andere component gericht.	Richt de afstandsbediening naar de afstandsbedieningssensor op het component dat u wilt bedienen.
	De afstandsbediening-functieschakelaar is niet in de juiste stand gedrukt.	Druk in de juiste stand.
	De batterijen zijn leeg.	Vervang de batterijen.
	De batterijen zijn verkeerd geplaatst (+/-).	Plaats de batterijen juist.
	De afstandsbediening is niet ingesteld voor bediening van de DVD-speler, tuner (FM/AM—MW) of geluidinstelling.	Voor DVD-speler, druk op DVD voordat u bedieningen uitvoert. Voor tuner, druk op FM/AM voordat u bedieningen uitvoert. Voor gebruik van de geluidinsteltoetsen voor het instellen van het uitgangsniveau van de luidsprekers, druk op SOUND voordat u bedieningen uitvoert.
	Het directe zonlicht valt op de afstandsbedieningssensor.	Zorg dat er geen schel licht op de sensor valt.
	De afstandsbedieningssignalen zijn niet juist ingesteld.	Voer de juiste fabrikantcode in. (Zie bladzijden 20, 71.)
Geen geluid.	Het systeemsnoer en/of luidsprekersnoer is niet aangesloten.	Controleer de verbinding.
	Een luidsprekersnoer maakt kortsluiting.	Sluit het luidsprekersnoer opnieuw aan.
	Het audiosnoer is niet juist met AUX IN en/of DIGITAL IN aangesloten.	Sluit het snoer juist aan. (Zie bladzijde 14.)
	U heeft een verkeerde bron gekozen.	Kies de juiste bron. (Zie bladzijde 22.)
	Het geluid wordt gedempt.	Druk op MUTING om de demping te annuleren.
	De decodeerfunctie is niet juist ingesteld.	Kies de juiste decodeerfunctie. (Zie bladzijde 25.)

PROBLEEM	MOGELIJKE OORZAAK	OPLOSSING
Uitsluitend geluid via één luidspreker.	Het luidsprekersnoer is niet juist aangesloten.	Sluit het snoer juist aan. (Zie bladzijde 13.)
	De links-rechts balans is niet goed ingesteld.	Stel de balans juist in. (Zie bladzijden 63 en 70.)
Geen geluid via de middenluidspreker en/of achterluidsprekers.	De luidsprekerinstellingen zijn niet juist.	Maak de juiste luidsprekerinstellingen. (Zie bladzijden 64 en 70.)
Het systeem werkt niet juist.	Onweer, bliksem of elektronische ruis storen de werking van de microcomputer.	Schakel de stroom uit, trek de stekker uit het stopcontact en steek weer in het stopcontact.
	Het systeem werd van een warme ruimte naar een koude ruimte verplaatst waardoor condens in het systeem werd gevormd.	Schakel de stroom uit, wacht een paar uur en probeer dan opnieuw.
Geen beeld op het TV-scherm.	Het videosnoer of de SCART-kabel is niet juist aangesloten.	Sluit het snoer juist aan. (Zie bladzijde 10.)
	De RGB-Y/C schakelaar is niet in de juiste stand gedrukt.	Stel in de juiste stand voor de gemaakte verbinding en de TV. (Zie bladzijde 10.)
	U heeft de verkeerde TV-ingang gekozen.	Kies de juiste ingang met de TV.
	De disc is niet voor weergave geschikt.	Gebruik een geschikte disc. (Zie bladzijde 6.)
Een disc kan niet worden weergegeven.	De regiocodenummers van het systeem en de disc zijn niet compatibel.	Vervang de disc. (Zie bladzijde 6.)
	Parental Lock is geactiveerd.	Voer het wachtwoord in om het restrictieniveau te veranderen. (Zie bladzijde 68.)
Een disc kan niet worden weergegeven en "0:00" wordt op het displayvenster getoond.	De disc is met de labelkant en datakant omgekeerd geplaatst.	Plaats de disc juist. (Zie bladzijde 28.)
	U heeft een disc geplaatst die niet voor weergave geschikt is.	Vervang de disc. (Zie bladzijde 6.)
Het beeld en geluid is vervormd.	De disc heeft krassen of is vuil.	Vervang of reinig de disc. (Zie bladzijde 72.)
	U heeft een videorecorder tussen het centrale toestel en de TV aangesloten.	Verbind het centrale toestel en de TV direct met elkaar.
Het beeld past niet op het TV-scherm.	"MONITOR TYPE" is niet juist ingesteld.	Stel het juiste monitortype in. (Zie bladzijde 62.)
	De TV is niet juist ingesteld.	Stel de TV juist in.
Geen ondertitels op het TV-scherm terwijl u wel uw basistaal voor de ondertitels heeft gekozen.		Bepaalde DVD's hebben "geen ondertitels" als basisinstelling. Druk in dat geval na het starten van de weergave op SUBTITLE van de afstandsbediening. (Zie bladzijde 45.)
De taal van het geluid is anders dan de basistaal voor het geluid die u heeft gekozen.		Bepaalde DVD's hebben de oorspronkelijke taal als basisinstelling. Druk in dat geval na het starten van de weergave op AUDIO van de afstandsbediening. (Zie bladzijde 46.)

Algemeen

DVD-weergave

Oplossen van problemen

	PROBLEEM	MOGELIJKE OORZAAK	OPLOSSING
MP3 weergave	Een disc kan niet worden weergegeven.	Geen MP3 bestanden op de disc opgenomen. MP3 bestanden hebben niet de bestandsextensie—.mp3, .Mp3, .mP3 of .MP3 in de bestandsnaam. MP3 bestanden zijn niet met het ISO 9660 Level 1 of 2 compatibele formaat opgenomen. Er zijn verschillende soorten bestanden op een disc opgenomen.	Vervang de disc. Voeg de bestandsextensie—.mp3, .Mp3, .mP3 of .MP3—aan de bestandsnaam toe. (Zie bladzijde 55.) Vervang de disc. (Neem MP3 bestanden met een geschikte applicatie op.) De disc bevat verschillende soorten bestanden die afhankelijk van de discarakteristieken of opnamecondities niet kunnen worden afgespeeld.
	JPEG bestanden worden in plaats van MP3 bestanden weergegeven.	De MP3/JPEG instelling is op "JPEG" gesteld.	Indien zowel MP3 bestanden als JPEG bestanden op een disc zijn opgenomen, moet u voor weergave van MP3 bestanden, de instelling op "MP3" stellen. (Zie bladzijde 62.)
	Het MP3 bedieningsdisplay verschijnt op het TV-scherm maar bediening is niet mogelijk.	Er zijn geen MP3 bestanden of JPEG bestanden op de disc opgenomen, of de geplaatste disc is niet voor weergave geschikt (bijvoorbeeld een CD-ROM).	Vervang de disc. (Zie bladzijde 6.)
JPEG weergave	Een disc kan niet worden weergegeven.	Geen JPEG bestanden op de disc opgenomen. JPEG bestanden hebben niet de vereiste bestandsextensie in de bestandsnaam. JPEG bestanden zijn niet met het ISO 9660 Level 1 of 2 compatibele formaat opgenomen.	Vervang de disc. Voeg de bestandsextensie—.jpg, .jpeg, .JPG, .JPEG of een andere combinatie hoofdletters en kleine letters (bijvoorbeeld ".Jpg")—aan de bestandsnaam toe. (Zie bladzijde 57.) Vervang de disc. (Neem JPEG bestanden met een geschikte applicatie op.)
	MP3 bestanden worden in plaats van JPEG bestanden weergegeven.	De MP3/JPEG instelling is op "MP3" gesteld.	Indien zowel MP3 bestanden als JPEG bestanden op een disc zijn opgenomen, moet u voor weergave van JPEG bestanden, de instelling op "JPEG" stellen. (Zie bladzijde 62.)
	Uitzending is slecht te horen vanwege ruis.	Antennes zijn ontkoppeld. De AM (MW) ringantenne is te dicht bij het centrale toestel. De bijgeleverde FM-antenne is niet genoeg uitgestrekt of niet goed gericht. De dreunannuleerfunctie is niet juist ingesteld tijdens het beluisteren van een AM (MW) uitzending.	Sluit de antennes opnieuw en goed aan. Verander de plaats of richting van de AM (MW) ringantenne. Strek de FM-antenne uit voor een optimale ontvangst. Probeer een andere dreunannuleerfunctie (Beat Cut). (Zie bladzijde 32.)
FM/AM	Doorlopende statische ruis tijdens een FM-uitzending.	De ontvangen signalen zijn te zwak. De zender is te ver weg.	Sluit een FM-buitenantenne aan (zie bladzijde 11), of raadpleeg de plaats van aankoop. Kies een andere zender.
Overige	Het systeem schakelt ineens vanzelf uit.	De inslaaptimer en automatische standbyfunctie zijn geactiveerd.	Schakel de functies uit. (Zie bladzijden 24 en 66.)
	De aanduidingen op het bewegende paneel verschijnen omgekeerd.	De DISP.SET schakelaar is in de verkeerde stand gesteld.	Stel juist in. (Zie bladzijde 8.)

OPMERKING:

Problemen kunnen tevens worden veroorzaakt door de op dit systeem aangesloten componenten. Zie derhalve tevens de gebruiksaanwijzingen van deze componenten.

Aspectverhouding

De ratio van de verticale lengte en horizontale breedte van een beeld op het TV-scherm. De horizontaal/verticaal-ratio van normale TV's is 4:3 en van breedbeeld-TV's 16:9.

Hoofdstuk

Een hoofdstuk is een afzonderlijk gedeelte binnen een titel.

Composiet videosignaal

Staat voor het videosignaal dat uit drie gecombineerde signalen bestaat: een beeldsignaal opgebouwd uit luminantie- en chrominantiesignalen met gebruik van de frequentiemultiplicatie-techniek; een "burst" signaal dat de basis voor kleurproductie levert; en een synchronisatiesignaal.

Discmenu

Een scherm dat wordt getoond en waarmee u diverse keuzes kunt maken voor het beeld, geluid, de ondertitels, meerdere camerahoeken, etc. uit de mogelijkheden die op een DVD zijn opgenomen.

JPEG

Een datacompressiesysteem voor stilbeelden (foto's) van Joint Photographic Expert Group, dat ondanks de hoge compressieratio weinig kwaliteitsvermindering heeft.

Lineair PCM (PCM: Pulse Code Modulation)

Een systeem voor het omzetten van analoge geluidssignalen naar digitale signalen voor het later verwerken. Bij de conversie wordt geen datacompressie gebruikt.

Brievenbus (Letter Box)

Een methode voor het tonen van breedbeelden als bioscoopbeelden op een 4:3 TV-scherm waarbij geen gedeeltes van het beeld verloren gaan door zwarte balken aan de boven- en onderkant van het scherm te plaatsen. Het scherm ziet er min of meer uit als een standaard-brievenbus en vandaar deze naam.

MP3

Een bestandsformaat met een geluidsdata-compressiesysteem. "MP3" is de afkorting van Motion Picture Experts Group 1 (of MPEG-1) Audio Layer 3. met gebruik van het MP3 formaat kan één CD-R of CD-RW ongeveer 10 keer meer data opslaan dan in vergelijking met een normale CD.

Multi-hoek (camerahoeken)

Door scènes in dezelfde titel tegelijkertijd vanuit meerdere camerahoeken of perspectieven op te nemen, kunt u de gewenste hoek kiezen. We noemen dit multi-hoek.

Multikanaal

Een DVD heeft voor ieder geluidsspoor een geluidsveld. Multikanaal refereert aan de structuur van geluidssporen die drie of meer kanalen hebben.

Meerdere talen (multi-taal)

Een titel kan met meerdere talen zijn opgenomen. We noemen dit multi-taal.

Kinderslot (Parental Lock)

Een functie van dit systeem die automatisch bepaald of een DVD wel of niet mag worden weergegeven door het restrictieniveau (een beperking voor het niet-tonen van ongewenste scènes, etc. vanuit educatief oogpunt bekeken) dat met de software van te voren is ingesteld, te vergelijken met het niveau dat door de gebruiker van dit systeem is gekozen. Indien het niveau van de software (disc) lager dan het door u ingestelde niveau is, kan de software worden weergegeven.

Playback Control (PBC)

Refereert aan de signalen die op een Video CD of SVCD zijn opgenomen voor het regelen van de weergave. Met gebruik van menuschermen die op een met PBC opgenomen Video CD of SVCD zijn vastgelegd, kunt u op interactieve wijze diverse bedieningen uitvoeren of gedeeltes opzoeken.

Regiocode

Een systeem dat vooraf bepaalt welke discs in welke regio's of landen kunnen worden afgespeeld. De landen in de wereld zijn in zes regio's verdeeld, en iedere regio wordt met een specifieke regiocode (of regionummer) geïdentificeerd. Indien de regiocode van de disc een nummer bevat van de regiocode van een speler, kan deze disc met die speler worden weergegeven.

Surround

Een systeem voor drie-dimensionale geluidsvelden waarbij u een realistische geluidswaergave via meerdere rond de luisteraar opgestelde luidsprekers krijgt.

Bemonsteringsfrequentie

Frequentie van bemonsteringsdata wanneer analoge data naar digitale data worden omgezet. Het getal van de bemonsteringsfrequentie toont hoe vaak de oorspronkelijke analoge data per seconde worden bemonsterd.

Overdrachtwaarde

De waarde van het overdragen of versturen van digitale data. Normaliter wordt deze waarde in "baud" uitgedrukt. Het DVD-systeem heeft een variabele overdrachtwaarde voor een hoge efficiency.

Technische gegevens

■ Centrale toestel (XV-THV70R)

Audiogedeelte

Totale harmonische vervorming 0,02 %
OPMERKING: Deze waarde werd gemeten bij systeem
snoer CONNECTOR ter referentie.

Audio-ingangsgevoeligheid/impedantie (bij 1 kHz)

Analoge ingang:

AUX IN : 290 mV/47 k Ω

Digitale ingang*:

DIGITAL IN (OPTICAL): -21 dBm t/m -15 dBm
(660 nm \pm 30 nm)

* Corresponderend met Linear PCM, Dolby Digital en DTS
Digital Surround (met bemonsteringsfrequentie — 32 kHz,
44,1 kHz, 48 kHz)

Videogedeelte

Kleursysteem: PAL

Horizontale resolutie: 500 lijnen

Signaal-tot-ruis verhouding: 66 dB
(Composiet signaal met "RGB" gekozen)

Uitgangsniveau

Composiet: 1,0 V(p-p)/75 Ω

S-video-Y: 1,0 V(p-p)/75 Ω

S-video-C: 0,286 V(p-p)/75 Ω

Tunergedeelte

Afstembereik

FM:

87,50 MHz – 108,00 MHz

AM (MW):

522 kHz – 1 629 kHz

Algemeen

Stroomvereisten:

AC 230 V \sim , 50 Hz

Stroomverbruik:

23 W (bij werking)

1,7 W

(tijdens standbyfunctie)

Afmetingen** (B \times H \times D):

325 mm \times 86 mm \times 237 mm

Gewicht**:

2,95 kg

** Zonder standaard en pootjes

Afmetingen voor installeren

Verticaal geplaatst

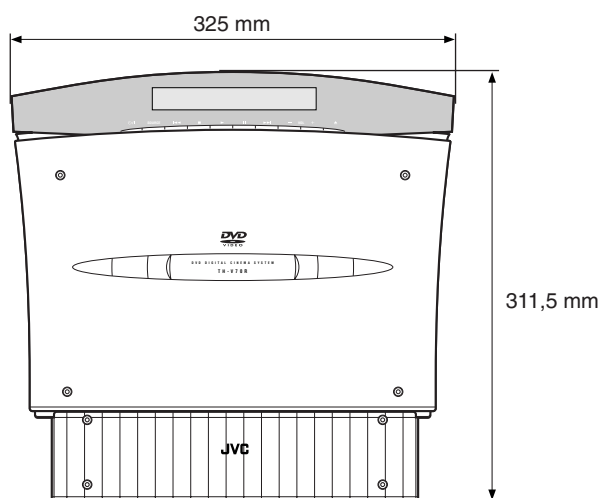

(Aan een muur)

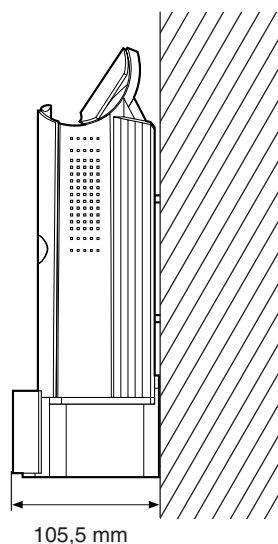

(Met de pootjes)

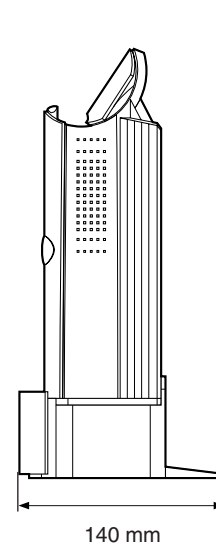

Horizontaal geplaatst

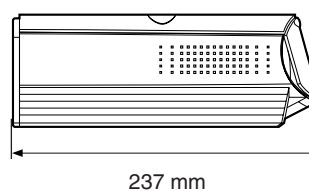
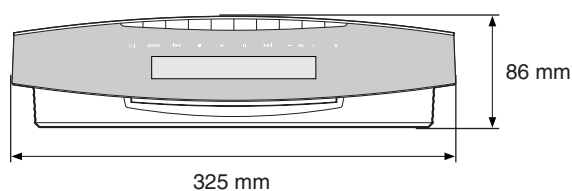

■ Subwoofer (SP-PWV70)

Versterkergedeelte

Voor/Midden/Achter:	30 W per kanaal, RMS bij 4 Ω met 1 kHz, met 10 % totale harmonische vervorming.
Subwoofer:	140 W, RMS bij 4 Ω met 100 Hz, met 10 % totale harmonische vervorming.
Luidspreker:	20 cm Bass-reflex, magnetisch afgeschermd
Stroomvereisten:	AC 230 V ~, 50 Hz
Stroomverbruik:	120 W (bij werking) 0 W (tijdens standbyfunctie)
Frequentiebereik:	25 Hz t/m 200 Hz
Afmetingen (B x H x D):	240 mm x 435 mm x 496 mm
Gewicht:	16,5 kg

■ Satelliet-luidsprekers (SP-XSV70)

Luidsprekers:	7 cm x 4 cm Bass-reflex, magnetisch afgeschermd
Vermogencapaciteit:	30 W
Impedantie:	4 Ω
Frequentiebereik:	95 Hz t/m 20 kHz
Afmetingen (B x H x D):	68 mm x 134 mm x 109 mm
Gewicht:	410 g

■ Middenluidspreker (SP-XCV70)

Luidsprekers:	7 cm x 4 cm Bass-reflex, magnetisch afgeschermd
Vermogencapaciteit:	30 W
Impedantie:	4 Ω
Frequentiebereik:	90 Hz t/m 20 kHz
Afmetingen (B x H x D):	153 mm x 70 mm x 109 mm
Gewicht:	430 g

■ Accessoires

Afstandsbediening (1)
Batterijen (2)
Standaard (1) (voor het centrale toestel)
Pootjes (2) (voor de standaard)
FM-antenne (1)
AM (MW) ringantenne (1)
Netsnoer (1)
Systeemsnoer (1)
Videosnoer (1)
Luidsprekersnoeren
5 m (3): Voor de luidsprekers linksvoor, rechtsvoor en midden.
10 m (2): Voor de luidsprekers linksachter en rechtsachter. (De lengte van de luidsprekerssnoeren zijn bij benadering.)
Luidsprekerbeugels (2)
Schroeven
Voor de standaard (1)
Voor de luidsprekerbeugels (2)
Papierpatroon (1)

Ontwerp en technische gegevens zijn zonder voorafgaande kennisgeving wijzigbaar.

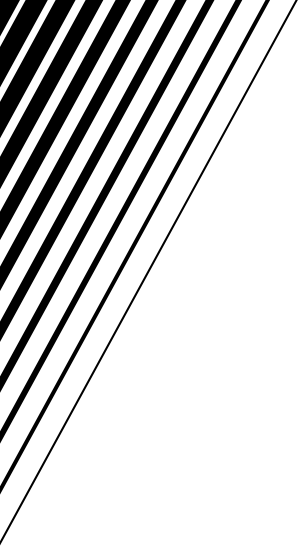

JVC DIGITAL CINEMA SYSTEM TH-70R Instructions

Free Manuals Download Website

<http://myh66.com>

<http://usermanuals.us>

<http://www.somanuals.com>

<http://www.4manuals.cc>

<http://www.manual-lib.com>

<http://www.404manual.com>

<http://www.luxmanual.com>

<http://aubethermostatmanual.com>

Golf course search by state

<http://golfingnear.com>

Email search by domain

<http://emailbydomain.com>

Auto manuals search

<http://auto.somanuals.com>

TV manuals search

<http://tv.somanuals.com>