

# JVC



DVD/CD RECEIVER

KD-AVX2

ENGLISH

RECEPTOR CON DVD/CD

KD-AVX2

ESPAÑOL

RÉCEPTEUR DVD/CD

KD-AVX2

FRANÇAIS

## EXAD

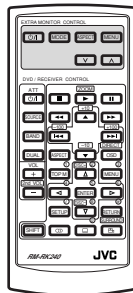

For canceling the display demonstration, see page 10.  
Para cancelar la demostración en pantalla, consulte la página 10.  
Pour annuler la démonstration des affichages, référez-vous à la page 10.

For installation and connections, refer to the separate manual.  
Para la instalación y las conexiones, refiérase al manual separado.  
Pour l'installation et les raccordements, se référer au manuel séparé.

#### For customer Use:

Enter below the Model No. and Serial No. which are located on the top or bottom of the cabinet. Retain this information for future reference.

Model No. \_\_\_\_\_

Serial No. \_\_\_\_\_

## INSTRUCTIONS MANUAL DE INSTRUCCIONES MANUEL D'INSTRUCTIONS

LVT1454-001B

[J]

Thank you for purchasing a JVC product.

Please read all instructions carefully before operation, to ensure your complete understanding and to obtain the best possible performance from the unit.

### INFORMATION (For U.S.A.)

This equipment has been tested and found to comply with the limits for a Class B digital device, pursuant to Part 15 of the FCC Rules. These limits are designed to provide reasonable protection against harmful interference in a residential installation. This equipment generates, uses, and can radiate radio frequency energy and, if not installed and used in accordance with the instructions, may cause harmful interference to radio communications. However, there is no guarantee that interference will not occur in a particular installation. If this equipment does cause harmful interference to radio or television reception, which can be determined by turning the equipment off and on, the user is encouraged to try to correct the interference by one or more of the following measures:

- Reorient or relocate the receiving antenna.
- Increase the separation between the equipment and receiver.
- Connect the equipment into an outlet on a circuit different from that to which the receiver is connected.
- Consult the dealer or an experienced radio/TV technician for help.

### Caution:

Changes or modifications not approved by JVC could void the user's authority to operate the equipment.

### IMPORTANT FOR LASER PRODUCTS

1. CLASS 1 LASER PRODUCT
2. **CAUTION:** Do not open the top cover. There are no user serviceable parts inside the unit; leave all servicing to qualified service personnel.
3. **CAUTION:** Visible and invisible laser radiation when open and interlock failed or defeated. Avoid direct exposure to beam.

### How to reset your unit

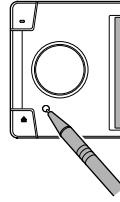

This will reset the microcomputer. Your preset adjustments will also be erased.

### How to forcibly eject a disc

If a disc cannot be recognized by the receiver or cannot be ejected, ejects the disc as follows.

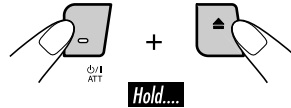

“NO EJECT?” (or “EJECT OK?”) and “EMERGENCY EJECT?” appear on the monitor.

Press ▲ / ▼ repeatedly to select “EMERGENCY EJECT?”, then press ENT.

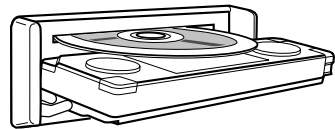

- If this does not work, reset your receiver.
- Be careful not to drop the disc when it ejects.

### For safety...

- Do not raise the volume level too much, as this will block outside sounds, making driving dangerous.
- Stop the car before performing any complicated operations.

### Temperature inside the car...

If you have parked the car for a long time in hot or cold weather, wait until the temperature in the car becomes normal before operating the unit.

**WARNINGS:**

- **DO NOT install any receiver in locations where;**
  - it may obstruct the steering wheel and gearshift lever operations, as this may result in a traffic accident.
  - it may obstruct the operation of safety devices such as air bags, as this may result in a fatal accident.
  - it may obstruct visibility.
- **DO NOT operate any receiver while manipulating the steering wheel, as this may result in a traffic accident.**
- **The driver must not watch the monitor while driving.**  
If the driver watches the monitor while driving, it may lead to carelessness and cause an accident.
- **The driver must not put on the headphones while driving.** It is dangerous to shut off the outside sounds while driving.
- **If you need to operate the receiver while driving, be sure to look ahead carefully or you may be involved in a traffic accident.**
- **If the parking brake is not engaged, “Parking Brake” flashes on the monitor, and no playback picture will be shown.**
  - This warning appears only when the parking brake wire is connected to the parking brake system built in the car (refer to the Installation/Connection Manual).

This product incorporates copyright protection technology that is protected by U.S. patents and other intellectual property rights. Use of this copyright protection technology must be authorized by Macrovision, and is intended for home and other limited viewing uses only unless otherwise authorized by Macrovision. Reverse engineering or disassembly is prohibited.

**Caution on volume setting:**

Discs produce very little noise compared with other sources. Lower the volume before playing a disc to avoid damaging the speakers by the sudden increase of the output level.

**Cautions on the monitor:**

- The monitor built in this receiver has been produced with high precision, but it may have some ineffective dots. This is inevitable and is not malfunction.
- Do not expose the monitor to direct sunlight.

**Characters shown on the monitor**

The following characters will be used to show the various information on the monitor.

- You can also use the following characters to assign titles (see page 41).

A	B	C	D	E	a	b	c	d	e
F	G	H	I	J	f	g	h	i	j
K	L	M	N	O	k	l	m	n	o
P	Q	R	S	T	p	q	r	s	t
U	V	W	X	Y	u	v	w	x	y
Z	space				z	space			

Upper and lower cases

0	1	2	3	4
5	6	7	8	9
!	"	#	\$	%
&	'	(	)	*
+	,	-	.	/
:	;	<	=	>
?	@	_	`	space

Numbers and symbols

# Introduction—Playable discs

## Discs you can play

You can play back the following discs—12 cm (4-3/4") and 8 cm (3-3/16")—on this receiver:

- **DVD Video:** Recorded in NTSC color system with Region Code "1" (see below).
  - DVD-R/DVD-RW recorded in the DVD-Video format can also be played.
- **DVD Audio**
- **Video CD (VCD)/audio CD**
- **MP3/WMA/WAV/JPEG/MPEG1,2:** Recorded either in CD-R/CD-RW or DVD-R/DVD-RW/+R/+RW/DVD-ROM.
  - CD-R/CD-RW: Compliant with ISO 9660 Level 1, ISO 9660 Level 2, Romeo, and Joliet.
  - DVD-R/DVD-RW/+R/+RW/DVD-ROM: Compliant with UDF-Bridge Format\*<sup>1</sup>.
- *It is possible to play back finalized +R/+RW (DVD Video format only) discs. However the use of +R double layer disc on this unit is not recommended.*
- *DVD-R recorded in multi-border format is also playable (except for dual layer discs).*

On some discs, the actual operations may be different from what is explained in this manual.

## Discs cannot be played back

DVD-ROM (data), DVD-RAM, DVD-R/DVD-RW recorded in the DVD-VR format, CD-ROM, CD-I (CD-I Ready), Photo CD, etc.

- Playing back these discs will generate noise and damage the speakers.

## Caution for DualDisc playback

- The Non-DVD side of a "DualDisc" does not comply with the "Compact Disc Digital Audio" standard. Therefore, the use of Non-DVD side of a DualDisc on this product may not be recommended.

\*<sup>1</sup> *A hybrid file system used to provide compatibility with ISO 9660 for accessing any type of files on the disc. (UDF stands for Universal Disk Format.)*

"DVD Logo" is a trademark of DVD Format/Logo Licensing Corporation registered in the US, Japan and other countries.

### Note on Region Code:

DVD players and DVD Video discs have their own Region Code numbers. This receiver can only play back DVD discs whose Region Code numbers include "1".

Examples:



If you insert a DVD Video disc of an incorrect Region Code





"Region Error" appears on the monitor on the unit and the disc ejects.

"REGION CODE ERROR" also appears on the external monitor.

## How to read this manual

The following methods are used to make the explanations simple and easy-to-understand:

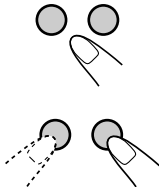
- Some related tips and notes are explained in “More about this receiver” (see pages 54 – 58).
- Button operations are mainly explained with the illustrations as follows:

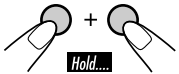
	Press briefly.
	Press repeatedly.
	Press either one.
	Press and hold until your desired response begins.
	Press and hold both buttons at the same time.

## Contents

Control panel .....	6
Remote controller — RM-RK240 .....	7
Getting started.....	10
Radio operations .....	12
Disc operations .....	15
Unique disc functions.....	20
Disc surround playback .....	22
On-Screen disc operations .....	24
Other disc operations .....	28
Dual Zone operations .....	30
AV Menu settings.....	31
Other main functions .....	41
CD changer operations .....	42
Satellite radio operations .....	44
External component operations .....	49
iPod®/D. player operations .....	50
Maintenance .....	52
Language codes.....	53
More about this receiver .....	54
Troubleshooting .....	59
Specifications .....	63

# Control panel

## Parts identification

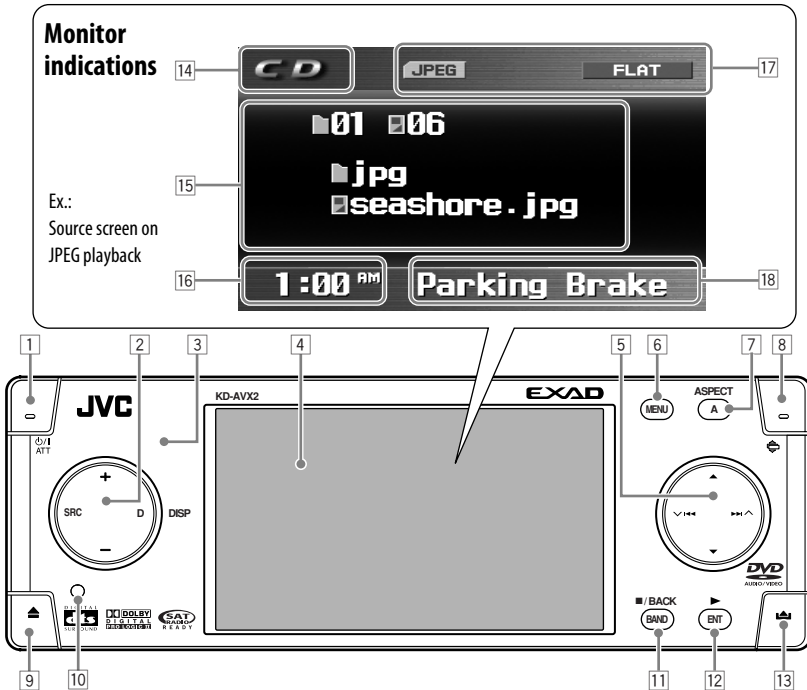

- 1  $\phi$ /I ATT (standby/on attenuator) button
- 2
  - +/– (volume +/-) button
  - SRC (source) button
  - DISP (D: display) button
- 3 Remote Sensor
- 4 Monitor
- 5
  - $\blacktriangle$  (up) /  $\blacktriangledown$  (down) buttons
  - $\blacktriangledown$   $\lll$  /  $\ggg$   $\blacktriangle$  buttons
- 6 MENU button
- 7 ASPECT (A) button
- 8  $\curvearrowright$  (angle) button
- 9  $\blacktriangle$  (eject) button
- 10 Reset button
- 11
  - BAND button
  - BACK button
  - $\blacksquare$  (stop) button
- 12
  - ENT (enter) button
  - $\blacktriangleright$  (play) button
- 13  $\blacktriangleleft$  (control panel release) button

### Monitor indications

- 14 Source indicator
- 15 Main display
- 16 Clock display  
Also indicates volume level when adjusting volume.
- 17 Status indicators
- 18 Alert information area  
Also indicates volume level bar when adjusting volume.

## How to detach/attach the control panel

Detaching...

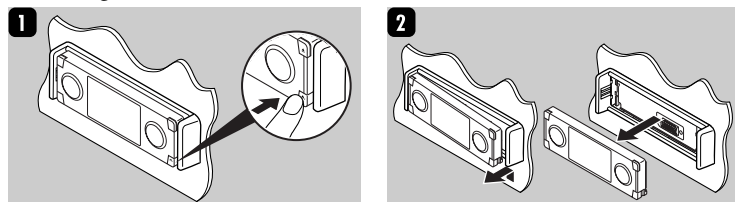

Attaching...

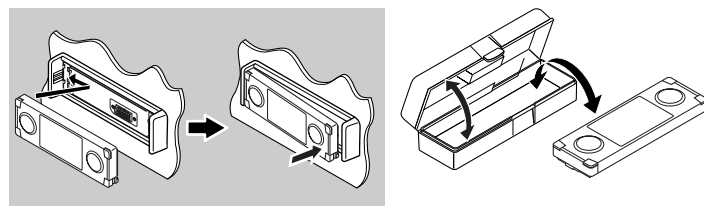

## How to change the control panel angle

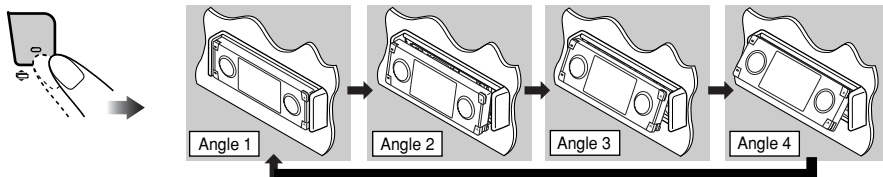

**Caution:** Do not insert your finger behind the control panel.

## Remote controller — RM-RK240

### Installing the lithium coin battery (CR2025)

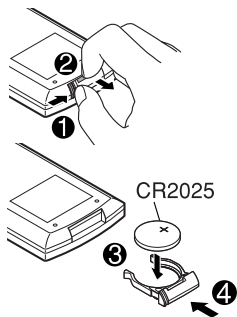

### Before using the remote controller:

- Aim the remote controller directly at the remote sensor on the receiver. Make sure there is no obstacle in between.



- Do not expose the remote sensor to strong light (direct sunlight or artificial lighting).

**Warning:**

- Do not install any battery other than CR2025 or its equivalent; otherwise, it may explode.
- Store the battery in a place where children cannot reach to avoid risk of accidents.
- To prevent the battery from over-heating, cracking, or starting a fire:
  - Do not recharge, short, disassemble, or heat the battery or dispose of it in a fire.
  - Do not leave the battery with other metallic materials.
  - Do not poke the battery with tweezers or similar tools.
  - Wrap the battery with tape and insulate when throwing away or saving it.

The receiver is equipped with the steering wheel remote control function.

- See the Installation/Connection Manual (separate volume) for connection.

**Main elements and features**

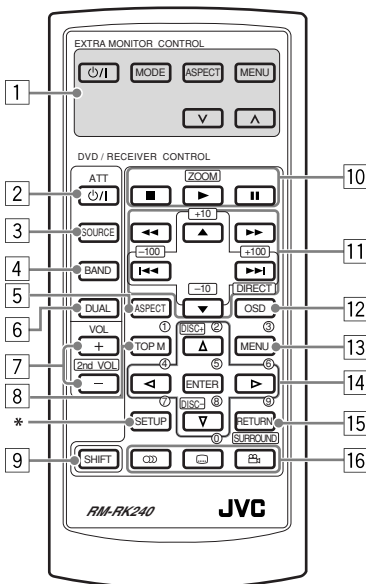

\* Not used as the SETUP button for this model.

**IMPORTANT:**

If Dual Zone is activated (see page 30), the remote controller only functions for operating the DVD/CD player.

**MONITOR CONTROL**

- 1 Monitor control buttons\*1
  - ⏻/I (standby/on), MODE, ASPECT, MENU, ∇ and ▲.

**DVD/RECEIVER CONTROL**

- 2 ⏻/I ATT (standby/on attenuator) button
  - Turns on and off the power and also attenuates the sound.
- 3 SOURCE button
  - Selects the source.
- 4 BAND button
  - Selects the FM/AM/Satellite radio bands.
- 5 ASPECT button
  - Change the aspect of the monitor on the unit when playing back DVD, VCD, etc.
- 6 DUAL button
  - Activate and deactivate Dual Zone.
- 7 VOL + / - buttons
  - Adjusts the volume level.
  - Also function as 2nd VOL +/- buttons when pressed with SHIFT button.
- 8 TOP M (menu) button\*2
  - Display the DVD, DVD Audio, and VCD\*3 disc menu.
- 9 SHIFT button
- 10 Basic disc operation buttons\*4:
  - (stop), ► (play), || (pause)
  - ► (play) also function as ZOOM button when pressed with SHIFT button.
- 11 Advanced disc operation/tuner operation buttons\*5
 

**For advanced disc operations:**

  - ▲ / ▼
    - Select the titles (for DVD), groups (for DVD Audio), or folders (for MP3/WMA/WAV/JPEG/MPEG).
  - ◀◀ / ▶▶ (reverse skip/forward skip)
  - ◀◀ / ▶▶ (reverse search/forward search)\*6



**For FM/AM tuner operations:**

- ▲ / ▼
  - Changes the preset stations.
- |◀◀ / ▶▶|
  - Functions to search for stations.  
Press briefly: auto search  
Press and hold: manual search

**For Satellite radio operations:**

- ▲ / ▼
  - Changes the categories.
- |◀◀ / ▶▶|
  - Changes the channels if pressed briefly.
  - Changes the channels rapidly if pressed and held.

**For iPod/D. player operations:**

- ▲ / ▼
  - ▼: Pauses/stops or resumes playback.
  - ▲: Enters the main menu of iPod/D. player. (Now ▲ / ▼/|◀◀ / ▶▶| work as the menu selection buttons)\*7
- |◀◀ / ▶▶| (in menu selecting mode)
  - Selects an item if pressed briefly. (Then, press ▼ to confirm the selection.)
  - Skips 10 items at a time if pressed and held.

**12** OSD button

- Display the on-screen bar.
- Also function as the DIRECT button when pressed with SHIFT button.
  - You can directly select titles (for DVD), groups (for DVD Audio) or folders (for MP3/WMA/WAV/MPEG) using the number buttons (see the right column and page 19).

**13** MENU button\*2

- Display the DVD and VCD\*2 disc menu. (Not functions for the DVD Audio disc.)

**14** Menu operation buttons\*2

- Cursor (Δ, ▽, ◀, ▶) and ENTER
- Δ / ▽: Also function as DISC+/- buttons when the source is "CD-CH".

**15** RETURN button\*2

**16** Special function buttons

- DVD/VCD: ○○○ (audio)
- DVD: □□□ (subtitle), □□□ (angle)
- □□□ Also function as the SURROUND button when pressed with SHIFT button.
  - You can change the surround mode (see page 23).

\*1 Controllable only if your monitor is one of the JVC monitors — KV-MR9010 or KV-MH6510.

\*2 These buttons function as the number buttons when pressed with SHIFT button.

\*3 Only when PBC is not in use.

\*4 Not used for CD changer operations.

\*5 These buttons function as the +10/-10 and +100/-100 buttons when pressed with SHIFT button.

\*6 Not used for JPEG operations. No sound can be heard (DVD/VCD/MPEG).

\*7 ▲: Returns to the previous menu.  
▼: Confirms the selection.

**How to select a number**

To select a number from 0 – 9:

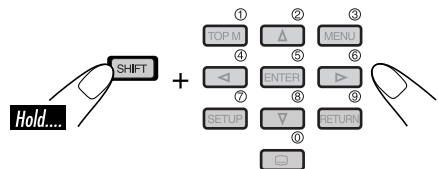

To select a number greater than 9:

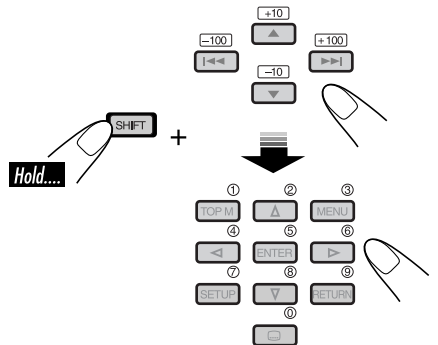

• +100/-100 buttons used for searching track number greater than 99 (not available for CD/VCD/DVD/DVD audio).

# Getting started

## Basic operations

- 1** Turn on the power.

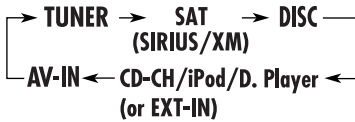
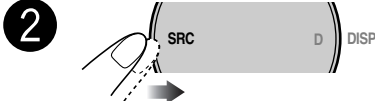

You cannot select some sources if they are not ready.

- 3** ■ / BACK  
BAND



For FM/AM tuner



For SIRIUS radio



For XM radio



- 4** Adjust the volume.

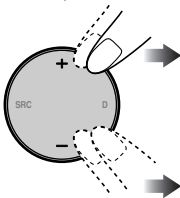

Volume level indicator

- 5** Adjust the equalizer as you want. (See pages 38.)

### To drop the volume in a moment (ATT)



To restore the sound, press it again.

### To turn off the power

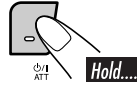

## Canceling demonstration and setting the clock

- 1**

- 2** Select "Setup", then,

- 1 Select "Display", "Demonstration", then "Off" to cancel demonstration.
- 2 Select "Clock", "Time Set", and go to the next step to set the clock.

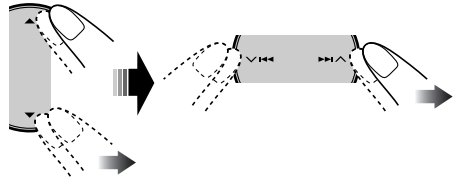

- 3** Set the hour and minute.

- 1 Select "Hour", then adjust the hour.
- 2 Select "Minute", then adjust the minute.

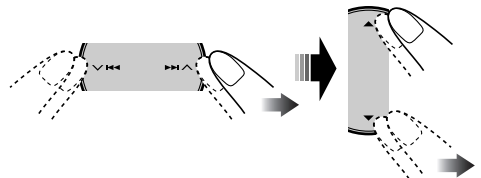

#### 4 Finish the procedure.

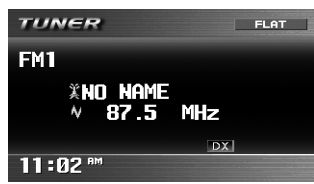
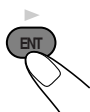

- See the example on “Basic procedure of AV Menu operation” below to change the clock from 12 hours to 24 hours.

### Basic procedure of AV Menu operation

You can adjust various settings of the unit from AV Menu.

- To call up AV Menu...

Displays remaining time to continue the menu operation

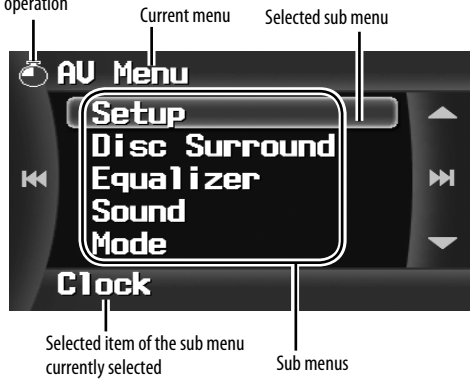

- To select an menu item and proceed to the sub menu...

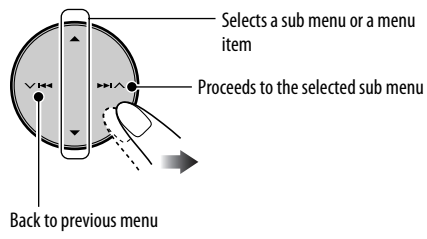

- To go back to the previous screen and adjust other items...



Ex.: To change the clock from 12 hours to 24 hours, after pressing MENU...

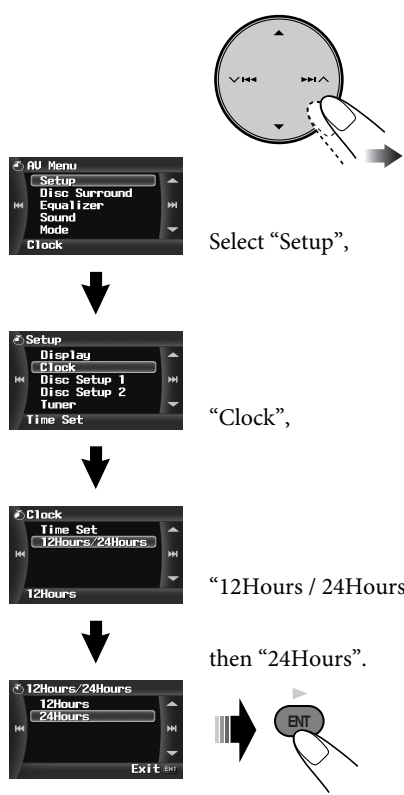

- To cancel menu operations and return to the source screen, press DISP (D).
- See pages 31 – 40 for information of the sub menus and menu items.

# Radio operations

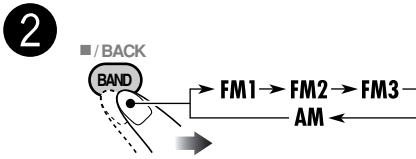
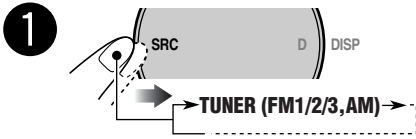

Selected band appears.

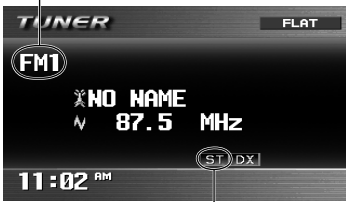

Lights up when receiving an FM stereo broadcast with sufficient signal strength.

3 **Start searching for a station.**



When a station is received, searching stops.

To stop searching, press the same button again.

**To tune in to a station manually**

In step 3 above...



2 Select the desired station frequencies.



**When an FM stereo broadcast is hard to receive**

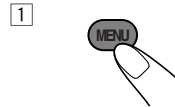

2 Select "Mode", "Mono", then "On".

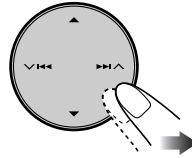

3 Finish the procedure.

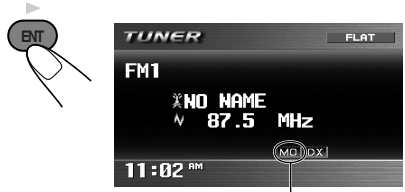

Lights up when monaural mode is activated.

Reception improves, but stereo effect will be lost.

To restore the stereo effect, repeat the same procedure to set "Mono" to "Off". The MO indicator goes off.

**To tune in strong-signal FM station only**

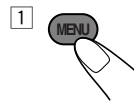

2 Select "Mode", "DX / Local", then "Local".

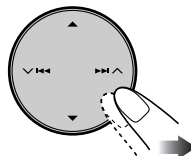

3 Finish the procedure.

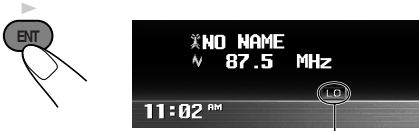

Lights up when "Local" mode is activated.

Only stations with sufficient signal strength will be detected.

To tune in to all receivable stations, repeat the same procedure to set "DX / Local" to "DX". The LO indicator goes off and the DX indicator lights up.

## Storing stations in memory

You can preset six stations for each band.

### FM station automatic presetting—SSM (Strong-station Sequential Memory)

After selecting the FM band (FM1 – FM3) you want...

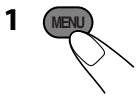

2 Select "Mode", then "SSM".

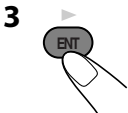
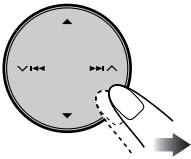

"SSM" is shown until automatic presetting is over.

Local FM stations with the strongest signals are searched and stored automatically in the FM band.

## Manual presetting

After tuning in the station you want to preset...

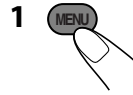

2 Select "List", then a preset number (1–6) you want to store the station into.

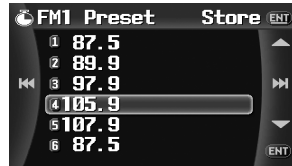
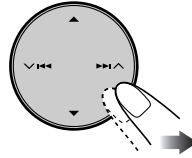

EX.: Storing 92.5 MHz into preset number 4 of FM1

You can also display the list by pressing and holding ▲/▼ buttons.

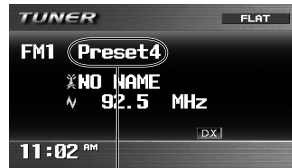
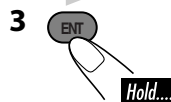

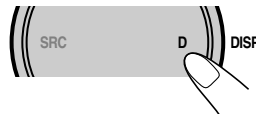

Stored preset number flashes for a while.

### How to exit from menus or lists

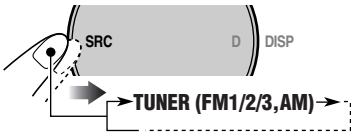

Menu or list operations are canceled and the screen returns to the source screen.

## Listening to a preset station

- 
- 
- Select a preset station (1 - 6) you want.

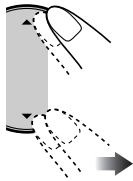

### When using the list screen...

After step 2 above...

- 
- Select "List", then a preset number (1-6) you want.

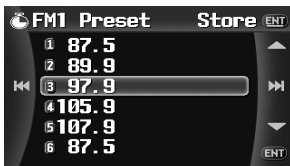
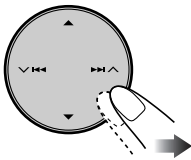

- You can change the preset list between FM1/2/3 by pressing and holding ▲/▼ buttons (or by pressing ▲/▼ buttons repeatedly) when selecting any of the FM bands.

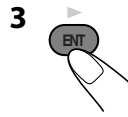

### When using the remote controller...

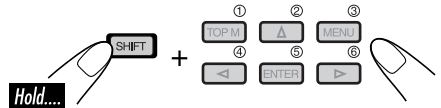

or

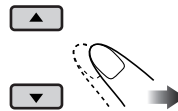

# Disc operations

## Playing a disc in the receiver

The disc type is automatically detected, and playback starts automatically (for DVD Video/Audio: automatic start depends on its internal program).

If the current disc is an audio CD, CD Text, MP3/WMA/WAV, JPEG, MPEG, or VCD without PBC, all tracks will be played repeatedly until you change the source or eject the disc.

- If a title list or disc menu appears while playing a DVD Video/Audio or VCD with PBC, see “Disc menu operations” on page 21.

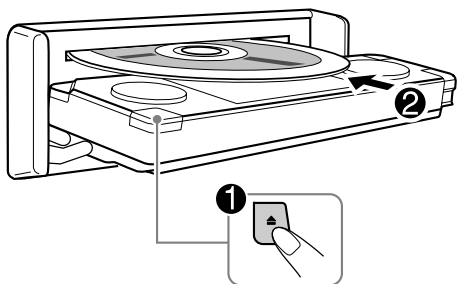

## To eject a disc



The following marks are used to indicate the playable discs...



DVD Video



DVD Audio



Video CD with/without PBC



Video CD with PBC only



MPEG disc



JPEG disc



Audio CD/ CD Text



MP3/WMA/WAV disc



All discs listed here

**Before performing any operations, make sure the following...**

- The operations explained on pages 17 – 22 are mainly of the remote controller.
  -  shows functions which you can also use on the unit.

If “⊘” appears on the monitor when pressing a button, the receiver cannot accept an operation you have tried to do.

- In some cases, without showing “⊘”, operations will not be accepted.

• **When inserting a DVD video/DVD Audio disc:**

Video/picture playback starts automatically on the monitor when the parking brake is applied.

- The screen such as below appears when pressing DISP (D).

When an DVD is playing back

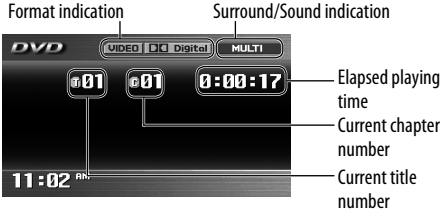

When a DVD Audio disc is playing back



- To return to playback, press DISP (D) again.

• **When inserting a VCD:**

VCD playback starts automatically on the monitor when the parking brake is applied.

- The screen such as below appears when pressing DISP (D).

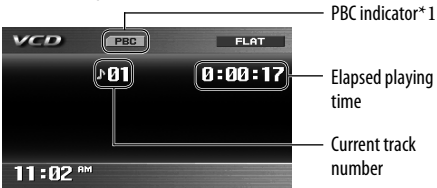

\*1 Appears when the PBC function is in use.

- To return to playback, press DISP (D) again.

• **When inserting an MP3/WMA/WAV/JPEG/MPEG disc\*2:**

After showing the total folder and file number...

Ex.: When an WAV file is detected

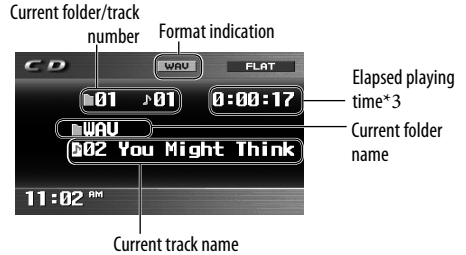

\*2 When playing back a JPEG/MPEG disc, press DISP (D) to display the screen. (Picture/video playback is automatically starts when the parking brake is applied.)

\*3 Does not appear for JPEG disc.

• **When inserting a CD Text/audio CD:**



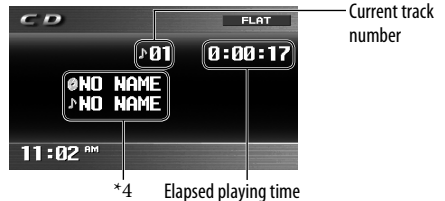





After showing the total track number and total playing time...

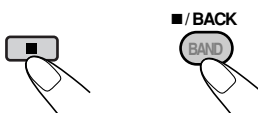
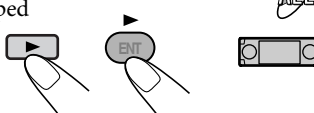

\*4 Disc title/performer and track title are displayed when playing a CD Text.

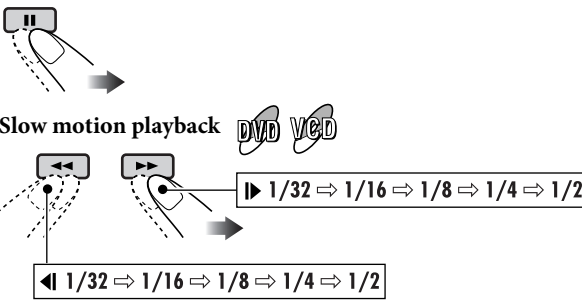

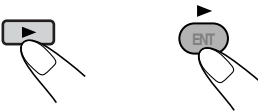
## Basic operations

Operations	Monitor indication and/or next operation
<p><b>To stop playback</b></p> 	<p>When you start playback again, playback starts from where it has been stopped (Resume play).</p> 
<p><b>To stop play temporarily</b></p> 	<p>Playback is paused.</p>  <p>A still picture appears.</p> <p><b>(A) Frame by frame playback</b> </p>  <p><b>(B) Slow motion playback</b> </p> <p>• No sound comes out during Slow Motion Playback.          • When playing a VCD, Reverse Slow Motion Playback is prohibited.</p> <p>To resume normal play:</p> 
<p><b>To replay the previous scenes—One Touch Replay</b></p> 	<p>The playback position moves back about 10 seconds before the current position.</p> <ul style="list-style-type: none"> <li>• This function works only within the same title.</li> <li>• For some DVDs, this function does not work.</li> </ul> 

- During play, on-screen guide icons appear on the monitor for a while (see page 58).

**To go to the next or previous chapters/tracks**

- For DVD: During play or pause

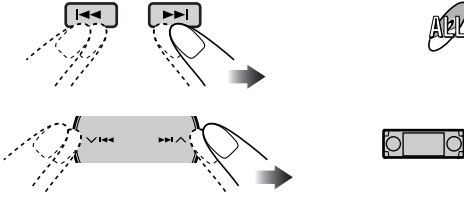

**To locate a particular title/chapter/track directly**

- For DVD Video/DVD Audio:  
During play or pause—select a chapter/track.  
During stop—select a title/track.
- For MP3/WMA/WAV/JPEG/MPEG:  
Select a track within the same folder.

Select the number corresponding to the item you want (see page 9).

**To fast-forward or reverse the chapter/track**

While playing back...

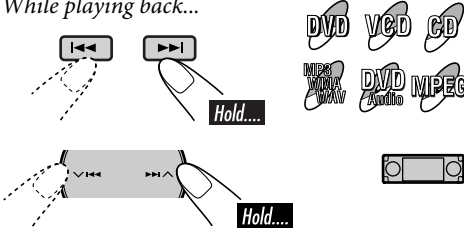

**To locate a title/group/folder**

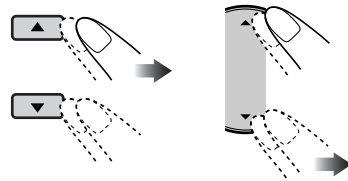

\* The search speed changes to x2 ⇔ x10 (▶⇨) (◀⇩) 1/2 for MPEG, but the information shown on the monitor is only for DVD/VCD/MPEG.

**To forward or reverse search the chapter/track**

While playing back...

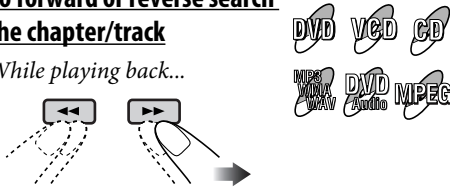

The information shown is only for DVD/VCD:

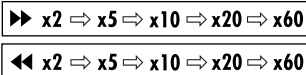

\* The search speed of an MPEG file is 3 steps - ▶▶ (◀◀) 1/2/3.

- To resume normal speed



**To locate a particular title/  
group/folder**

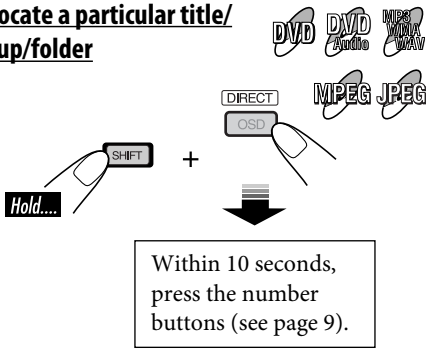

**To skip to the next or previous scene**



You can skip the scene back and forward by 5 minutes.

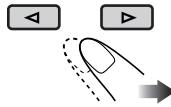

*Ex.: when you are playing a 24-minute MPEG file and the elapsed playing time is 8'24"...*

**IMPORTANT:**

- For MP3/WMA/WAV discs: It is required that folders are assigned with 2-digit number at the beginning of their folder names—01, 02, 03, and so on.

**To adjust the screen shape on the unit**



- See “Aspect” on page 33 for the detail.

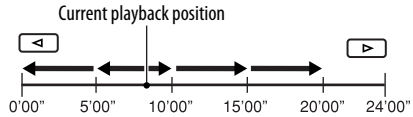

- The first pressing of the buttons skips the scene to the nearest multiple-of-5 playing time (except current playing time).
- This function does not work when remaining time to skip forward or back is under 5 minutes.

## Unique disc functions

### Selecting audio languages

#### For DVD:

You can select the language to listen to if the disc has multiple audio languages.

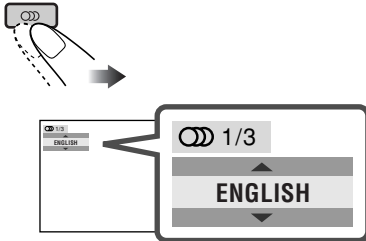

Ex.: When the disc has 3 options

#### For VCD:

You can select the audio channel to play. (This is convenient when playing a Karaoke VCD.)

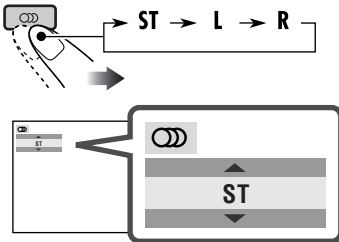

**ST:** To listen to normal stereo (left/right) playback.

**L:** To listen to the L (left) audio channel.

**R:** To listen to the R (right) audio channel.

### Selecting subtitles

You can select the language of the subtitle to be shown on the monitor.



- You can set the initial subtitle language using the AV Menu (see page 34).

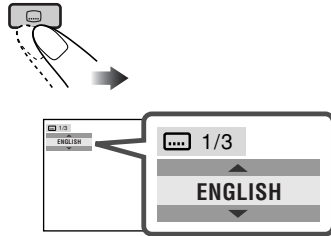

Ex.: When the disc has 3 options

- For some DVDs and VCDs, changing the subtitle language, audio language (or audio channel) without using the disc menu is prohibited.

### Selecting multi-angle views

You can view the same scene at different angles if the disc has multi-angle views.

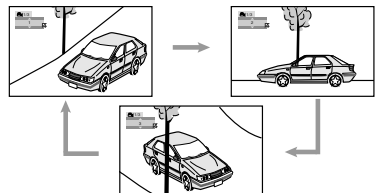
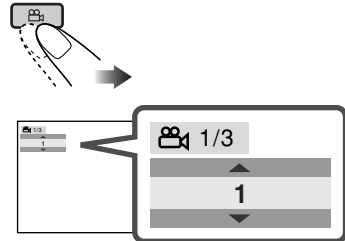

Ex.: When the disc has 3 multi-angle views

# Disc menu operations

Menu-driven playback is possible while playing back a DVD with menu-driven features or a VCD with the PBC (PlayBack Control).

## While playing a DVD

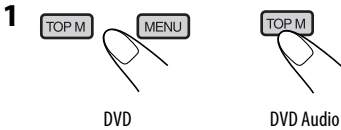

A title list or disc menu will appear on the monitor.

## 2 Select the item you want on the menu.

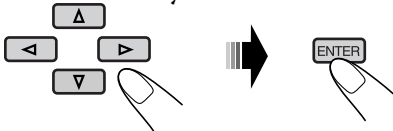

Selected item starts playback.

- On some discs, you can also select items by their numbers.

## While playing a VCD

- When a list of items is displayed on the monitor.

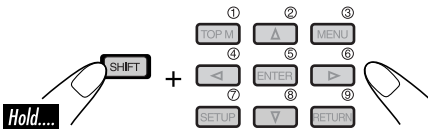

- To select a number greater than 9, see “How to select a number” on page 9.

## To return to the previous menus



## Canceling the PBC playback

- Select a track to start normal playback using the number buttons (see page 9).

## To resume the PBC function

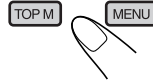

# Zoom in

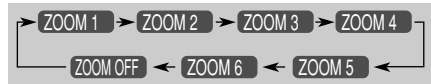
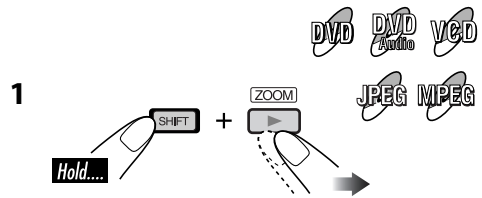

For JPEG disc (effective only when pausing):

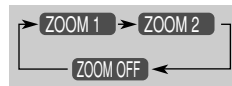

## 2 Move the zoomed-in position.

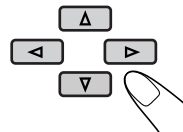

- For JPEG files:  
You cannot move the zoomed-in position when the entire picture is still displayed on the monitor.

To cancel zoom, select “ZOOM OFF” in step 1.

## Playing back a bonus group

Some DVD Audio discs have a special group called “bonus group” whose contents are not open to the public.



- To play back a bonus group, you have to enter the specific “key number” (a kind of password) for the bonus group. The way of getting the key number depends on the disc.

### 1 Select the bonus group.

- The bonus group is usually recorded as the last group (for example, if a disc contains four groups including a bonus group, “group 4” is the bonus group).

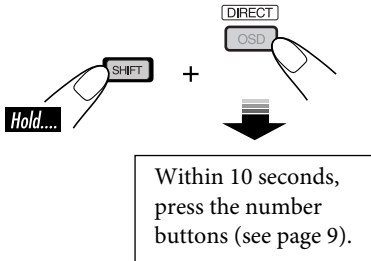

### 2 Enter the key number.

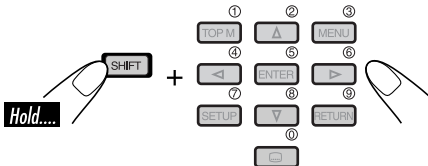

### 3 Follow the interactive instructions shown on the monitor.

- The entered key number is cleared when the disc is ejected. Repeat steps 1 to 3 above to play back the bonus group again.

## Selecting Browsable still pictures

While playing back a track linked to browsable still pictures (B.S.P.), you can select (turn the page) the still picture to be shown on the monitor.



- If a track is linked to B.S.P., they are usually shown in turn automatically during playback.

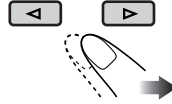

## Disc surround playback

You can enjoy multichannel surround playback of the disc on the unit.

## Available surround format

**Dolby Digital\*1:** used to reproduce multichannel soundtracks of the software encoded with Dolby Digital (DOLBY DIGITAL).

**Dolby Pro Logic II:** Dolby Pro Logic II is a multichannel playback format to decode all 2 channel sources—stereo source and Dolby Surround encoded source—into 5.1 channels. Dolby Pro Logic II has two modes—Movie mode and Music mode:

- Pro Logic II Movie**  
Suitable for playing any Dolby Surround encoded software.
- Pro Logic II Music**  
Suitable for playing any 2-channel stereo software.

**DTS (Digital Theater Systems)\*2:** used to reproduce multichannel soundtracks of the software encoded with DTS Digital Surround (DTS SURROUND).

- \*1: Manufactured under license from Dolby Laboratories. Dolby, Pro Logic, MLP Lossless, and the double-D symbol are the trademarks of Dolby Laboratories.
- \*2: "DTS" and "DTS Digital Surround" are registered trademarks of Digital Theater Systems, Inc.

## Selecting the surround mode

The unit is set up, by default, to select the optimal surround mode for the digital multichannel disc in the initial setting. You can also choose the surround mode for the 2 channel disc.

When DISC is selected as the source...

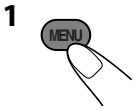

### 2 Select "Disc Surround".

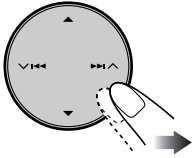

### 3 Select the surround setting you want.

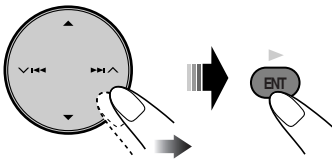

#### Surround Off:

Deactivate the surround function.

#### Surround On\*1\*2:

- **Auto**\*3: the optimum surround mode is selected automatically when multichannel digital signals are detected.
- **Dolby PLII Movie**\*4\*5: Activate Dolby Pro Logic II Movie.
- **Dolby PLII Music**\*4\*5\*6: Activate Dolby Pro Logic II Music.

- \*1 No sound comes out of the rear speakers and the subwoofer when the FRONT 2CH indicator appears on the monitor.
- \*2 No sound comes out of the subwoofer when the FIX indicator appears on the monitor.
- \*3 Activates no surround function when the source is a CD (except for DTS CD)/VCD / MP3/WMA/WAV. Select "Dolby PLII Movie" or "Dolby PLII Music" manually to activate the surround function.
- \*4 Not selectable in the cases below:
  - the disc has 2.1 or more channels of sound tracks (except for MPEG-encoded tracks).
  - the disc is an MPEG disc.
- \*5 No sound comes out of the subwoofer when the front speaker size is set to "Large" (see page 35).
- \*6 When you select "Dolby PLII Music", you can adjust the following items: "Panorama" and "Center Width". Adjusting "Panorama" to "On" adds "wraparound" sound effect; Activating "Center Width" adjusts the center image so it may be heard only from the center speaker, only from the left/right front speakers as a "phantom" center image, or various combinations of these speakers. As the number increases, the "phantom" effect becomes stronger (normally select "4").

- No sound comes out of the center speaker when the surround function is not activated.
- Equalizer settings (page 38) become ineffective and unadjustable while the surround function is activated.
- No sound may come out of some speakers depending on the Speaker Size settings (page 35) or the type of the disc played back.
- When Dual Zone is activated, the surround settings become ineffective and unadjustable. No sound comes from the center speaker.

#### On the remote controller:

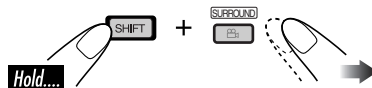

# On-Screen disc operations

## Operations using the on-screen bar

You can check the disc information and use some functions through the on-screen bar.



### On-screen bar

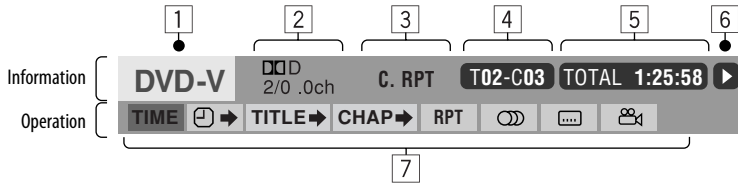

- |   |  |
|---|--|
| <p>1 Disc type</p> <p>2 • DVD Video/DVD Audio: Audio signal format type<br/>• VCD: PBC</p> <p>3 Playback mode<br/>DVD: T. RPT: Title repeat<br/>C. RPT: Chapter repeat<br/>DVD Audio:<br/>T. RPT: Track repeat<br/>VCD: T. RPT: Track repeat<br/>D. RND: Disc random<br/>T. INT: Track intro<br/>Plays the beginning 15 seconds of the current track<br/>JPEG:T. RPT: Track repeat<br/>MPEG:<br/>T. RPT: Track repeat<br/>F. RPT: Folder repeat</p> <p>4 Playback information<br/><b>T02-C03</b> Current title/chapter<br/><b>G02-T03</b> Current group/track<br/><b>TRACK 01</b> Current track<br/><b>F001-T001</b> Current folder/track</p> <p>5 Time indication<br/><b>TOTAL</b> Elapsed playing time of the disc<br/><b>T. REM</b> Remaining disc time (for VCD)/remaining title time (for DVD)<br/><b>TIME</b> Elapsed playing time of the current chapter/track</p> | <p><b>REM</b> Remaining time of the current chapter/track</p> <p>6 Playback status<br/>▶ Play<br/>▶/◀ Forward/reverse search<br/>▶/◀ Forward/reverse slow-motion<br/>⏸ Pause<br/>⏹ Stop</p> <p>7 Operation icons<br/><b>TIME</b> Change time indication (see 5)<br/>⏸▶ Time Search (Enter the elapsed playing time of the current title or of the disc.)<br/><b>TITLE▶</b> Title Search (by its number)<br/><b>GROUP▶</b> Group Search (by its number)<br/><b>CHAP▶</b> Chapter Search (by its number)<br/><b>TRACK▶</b> Track Search (by its number)<br/>⏸ Change the audio language or audio channel<br/>⏸ Change the subtitle language<br/>▶ Change the view angle<br/><b>RPT</b> Repeat play*<br/><b>INT</b> Intro play*<br/><b>RND</b> Random play*</p> |
|---|--|

\* See also page 28.



## Basic on-screen bar operations

### 1 Display the on-screen bar.

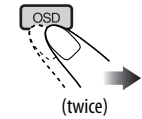

### 2 Select an item.



### 3 Make a selection.

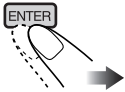

- If pop-up menu appears....

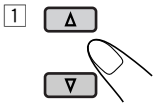

or press the number buttons  
(see page 9).

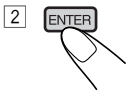

### To erase the on-screen bar



### To search for a particular point by playing time

- 1 Select .
- 2 Enter the elapsed playing time of the current title or of the disc.

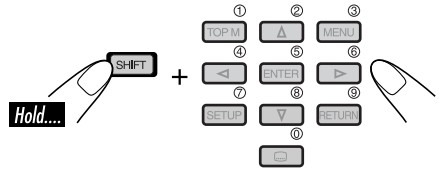

- Ex.:
- To enter 1 (hours): 02 (minutes): 00 (seconds), press 1, 0, 2, 0, then 0.
  - To enter 54 (minutes): 00 (seconds), press 0, 5, 4, 0, then 0.
  - It is always required to enter the hour digit (even "0" hour), but it is not required to enter trailing zeros (the last two digits in the examples above).
  - To correct a misentry, press....



- You can also specify the elapsed playing time by using  $\Delta / \nabla / \triangleleft / \triangleright$ .

- 3 Finish the procedure.



### To search for a particular title/group/chapter/track

- 1 Select **TITLE**  $\Rightarrow$  (**GROUP**  $\Rightarrow$  / **CHAP**  $\Rightarrow$  / **TRACK**  $\Rightarrow$ ).
- 2 Enter the number.

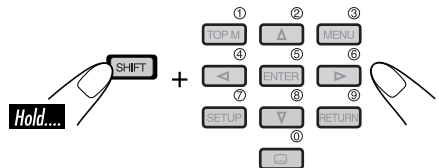

- To correct a misentry, press the number button until the correct number is entered.

- 3 Finish the procedure.



## Basic control screen operations

You can search for and play the desired items through the control screen when using the external monitor.

- The control screen automatically appears on the monitor when you insert a disc (external monitor only).
- JPEG/MPEG control screen appears only when playback stops.

### Control screen

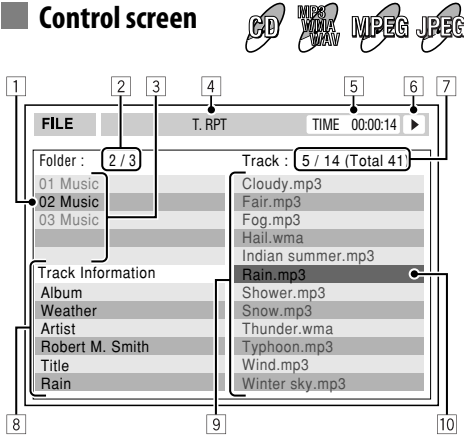

Ex.: MP3 playback

- 1 Current folder (Not appears on CD playback)
- 2 Current folder number/total folder number (Not appears on CD playback)
- 3 Folder list (Not appears on CD playback)
- 4 Selected playback mode
- 5 Elapsed playing time of the current track (Not appears on JPEG playback)
- 6 Operation mode icon  
▶ (play), ■ (stop), || (pause), ►► (fast-forward), ◀◀ (reverse)
- 7 CD: Current track number/total number of tracks on the disc  
Others: Current track (file) number/total number of tracks (files) in the current folder (total number of tracks/files on the disc)

- 8 Track information (Not appears on JPEG/MPEG playback)
- 9 Track (file) list
- 10 Current track (file) (highlighted bar)

### To select a folder or track



While Dual Zone (see page 30) is on....

- 1 Select "Folder" column or "Track" column on the control screen.

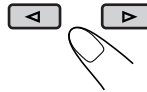

- 2 Select a folder or track.

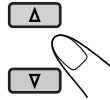

### To select a track

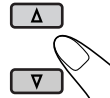

### To change the playback mode

While Dual Zone (see page 30) is on....



- 1 **OSD**

- 2 Select a playback mode (see page 28) you want.

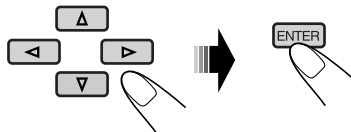

## List screen operations

You can display the folder list/track list before starting play when using the external monitor and Dual Zone function (see page 30). On this list, you can confirm the contents and start playing a disc.

### Folder/track list screens

MP3 WMA MPEG JPEG

#### Folder list

1	2		3
Folder : 153/240	Track 154/198	Page : 4/6	
fol130	fol140	fol150	fol160
fol131	fol141	fol151	fol161
fol132	fol142	fol152	fol162
fol133	fol143	fol153	fol163
fol134	fol144	fol154	fol164
fol135	fol145	fol155	fol165
fol136	fol146	fol156	fol166
fol137	fol147	fol157	fol167
fol138	fol148	fol158	fol168
fol139	fol149	fol159	fol169

4

#### Track list

1	2		3
Folder : 153/240	Track 154/198	Page : 4/6	
file0131.mp3	file0141.mp3	file0151.wma	file0161.wma
file0132.mp3	file0142.mp3	file0152.mp3	file0162.mp3
file0133.wma	file0143.mp3	file0153.wma	file0163.wma
file0134.mp3	file0144.mp3	file0154.mp3	file0164.mp3
file0135.mp3	file0145.wma	file0155.mp3	file0165.wma
file0136.wma	file0146.mp3	file0156.mp3	file0166.wma
file0137.wma	file0147.wma	file0157.mp3	file0167.wma
file0138.mp3	file0148.mp3	file0158.wma	file0168.wma
file0139.mp3	file0149.wma	file0159.wma	file0169.mp3
file0140.wma	file0150.wma	file0160.wma	file0170.wma

4

Ex.: Track list for MP3/WMA

- 1 Current folder number/total folder number
- 2 Current track number/total number of tracks in the current folder.
- 3 Current page/total number of the pages included in the list
- 4 Current folder/track (highlighted bar)

While Dual Zone is on and the disc play stops...

### 1 Display the folder list.

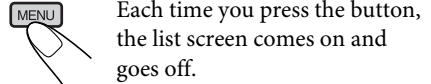

### 2 Select a folder on the list.

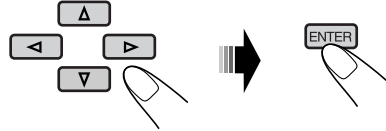

The track list of the selected folder appears.

### To go back to the folder list



### 3 Select a track on the list.

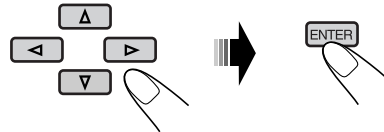

## Other disc operations

### Selecting the playback modes

You can use only one of the following playback modes at a time.

1 

(On the unit)

2 Select “Mode”, then your desired playback mode.

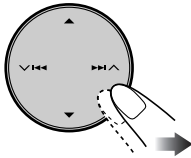

3 Finish the procedure.

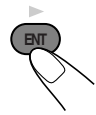

Playback mode indicator appears.



### Selectable modes

#### Off



Deactivates Intro/Repeat/Random playback.

#### Intro



- For VCD: While PBC (see page 21) is not in use.

#### Mode Plays the first 15 seconds of

- Track:** All tracks of the disc.
-  **INT** lights up.
- Folder\*<sup>1</sup>:** First tracks of all folders.
-  **INT** lights up.
- Off:** Cancels.





\*<sup>1</sup> Only while playing a disc containing folders.

### Repeat



- For VCD: While PBC (see page 21) is not in use.

#### Mode Plays repeatedly

- Chapter\*<sup>2</sup>:** The current chapter.
-  **CHAP RPT** lights up.
- Title\*<sup>2</sup>:** The current title.
-  **TITLE RPT** lights up.
- Track\*<sup>3</sup>:** The current track.
-  **RPT** lights up.
- Folder\*<sup>1</sup>:** All tracks of the current folder.
-  **RPT** lights up.
- Off:** For DVD: Cancels Repeat play. For other discs: All tracks of the disc.

\*<sup>2</sup> Only while playing a DVD disc.



\*<sup>3</sup> Except for DVD and JPEG discs.

### Random



- For VCD: While PBC (see page 21) is not in use.

#### Mode Plays at random

- Folder\*<sup>1</sup>:** All tracks of the current folder, then tracks of the next folder and so on.
-  **RND** lights up.
- Disc:** All tracks of the disc.
-  **RND** lights up.
- Off:** Cancels.

## List screen operations

You can display the folder list/file list and select a file directly while playing.

While playing....



**1** (On the unit)

**2** Select “Mode”, then “List”.

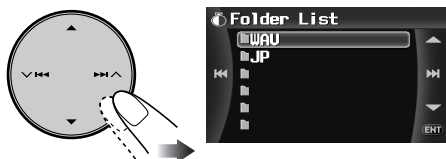

**3** Select a folder you want.

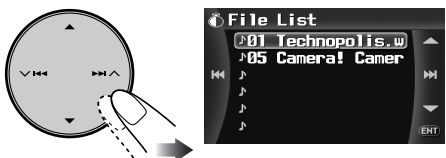

**4** Select a file you want to play.

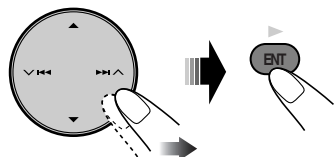

- You can also access the folder list by pressing and holding ▲ / ▼ on the unit.

## Other operations

### Monitor indication control

#### To change monitor indication

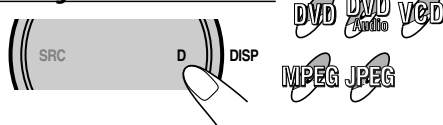

- Each time you press DISP (D), the display changes between the source screen and picture playback.

### Prohibiting disc ejection

You can lock a disc in the loading slot.

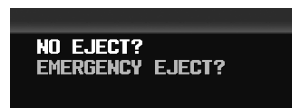
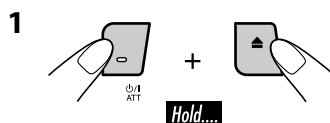

**2** Select “NO EJECT?”.

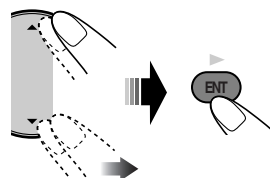

“No Eject” flashes.

To cancel the prohibition, repeat the same procedure to select “EJECT OK?”.

# Dual Zone operations

## Playing back two sources at a time

You can connect external audio equipment to the 2nd AUDIO OUT plug on the rear, and play back a disc separately from the source selected on the unit.



You can activate Dual Zone while listening to any source.

- When Dual Zone is in use, you can only operate the DVD/CD player using the remote controller.
- When Dual Zone is in use, the surround settings (page 23) become ineffective and unadjustable. No sound comes from the center speaker.

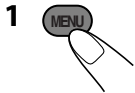

2 Select “Dual Zone”, then “On” or “On-Surround”.

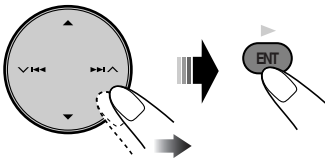

**Off:** Deactivate Dual Zone.

**On:** Activate Dual Zone.

**On-Surround**<sup>\*1\*</sup><sup>\*2</sup>:

Activate Dual Zone and add the headphone Surround<sup>\*3</sup> effect to the disc playback sound. Select this when listening the disc playback sound with headphones.

<sup>\*1</sup> Not effective when playing back an MPEG disc.

<sup>\*2</sup> The surround effect is also added to the sound from the speakers when you select “DISC” as the source.

<sup>\*3</sup> JVC original headphone virtual surround system.

The source automatically changes to “DISC” and **DUAL** appears on the monitor.

To select a different source to listen through the speakers, press SRC on the control panel.

- By using the buttons on the control panel, you can operate the newly selected source without affecting Dual Zone operations.

### 3 Adjust the volume through the 2nd AUDIO OUT plug using the remote controller.

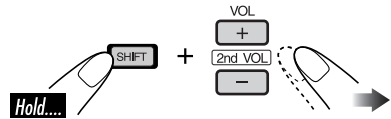

### 4 Operate the DVD/CD player using the remote controller by referring to the monitor screen.

To cancel Dual Zone operations, select “Off” on step 2 on the left column. (**DUAL** / **DUAL-SURR** disappears.)

On the remote controller:

You can also activate and deactivate Dual Zone.

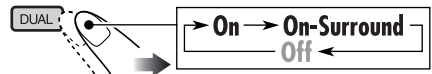

To change the Dual Zone mode between “On” and “On-Surround”, select the Dual Zone mode you want on step 2 on the left column.

### About sounds reproduced through the rear terminals

Through the 2nd AUDIO OUT, 2 channel signal is emitted. When playing a multi-channel encoded disc, multi-channel signals are downmixed.

## Basic procedure

You can adjust various settings of this unit from the AV Menu.

The AV Menu contains the menu items and submenus shown on the figure below.

- 1 
- 2 Select a menu item you want to set.

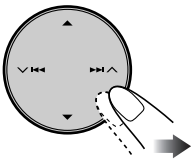

- 3 adjust the item selected.

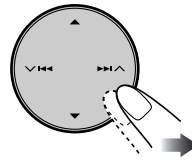

- 4 Repeat steps 2 and 3 to adjust other items if necessary.
- 5 Finish the procedure.



- See also “Basic procedure of AV Menu operation” on page 11 for more details of the operation.

## Menu items of AV Menu

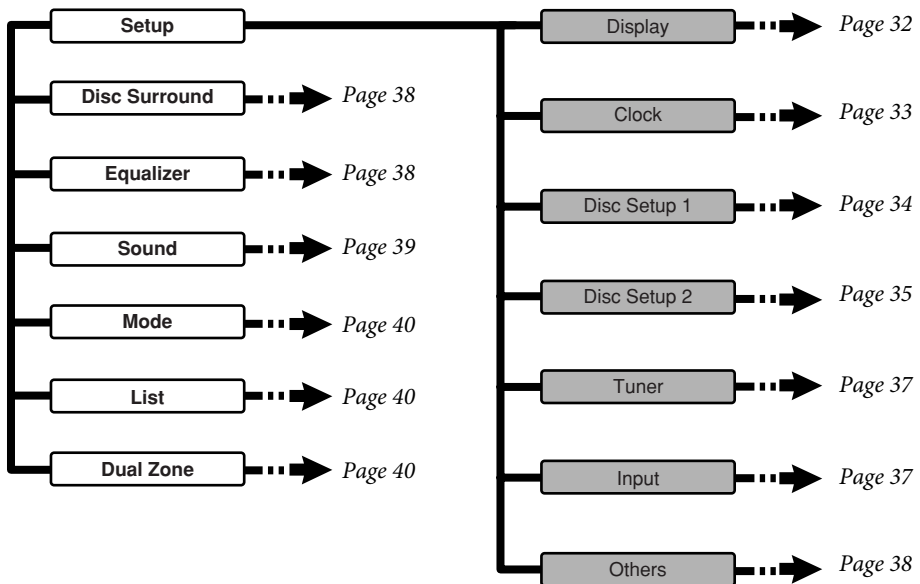

























## AV Menu items

Indications	Selectable settings, [reference page]
<b>Demonstration</b>	<b>Off:</b> Cancels. <b>On:</b> [Initial]; Activates the demonstration movie on the monitor.
<b>Wall Paper</b>	You can select the background picture of the monitor. <b>Standard</b> [Initial], <b>Rose, Gold, Black, Metal, Metallic-Silver, Metallic-Green, Honeycomb-Red, Honeycomb-Green, Effect-Orange, Effect-Purple, Clown fish, Ocean, Sunset, Earth.</b>
<b>Scroll</b>	<b>Off:</b> Cancels. <b>Once:</b> [Initial]; Scrolls the disc information once. <b>Auto:</b> Repeats scrolling (5-second intervals). <ul style="list-style-type: none"> <li>• Even if “Scroll” is set to “Off”, you can scroll the display by pressing D DISP for more than one second.</li> </ul>
<b>Tag Display</b>	<b>Off:</b> Cancels. <b>On:</b> [Initial]; Shows the tag data while playing MP3/WMA/WAV tracks.
<b>Dimmer</b>	<b>Off:</b> Cancels. <b>On:</b> Activates dimmer. <b>Auto:</b> [Initial]; Dims the monitor when you turn on the headlights. <b>Time Set:</b> Sets the Dimmer On/Off time.
<b>Bright</b>	You can adjust brightness of the monitor. -15 (darkest) to +15 (brightest) [Initial]; 00 <ul style="list-style-type: none"> <li>• To adjust the brightness of playback picture, adjust “Bright” on “Screen Control” below.</li> </ul>
<b>Screen Control<sup>*1</sup></b>	You can adjust color and brightness of playback pictures of “DISC” and “AV-IN”. The setting is stored separately for “DISC” and “AV-IN”. -15 to +15 [Initial]; 00 <b>Bright:</b> Adjust if the picture is too bright or too dark. <b>Contrast:</b> Adjust the contrast of the bright and dark portion. <b>Color:</b> Adjust the color of the picture—lighter or darker. <b>Tint:</b> Adjust the tint if the human skin color is unnatural.

\*1 Adjustable only when the source is a disc containing pictures or movies, or “AV-IN”.



Indications		Selectable settings, [reference page]														
Display	<b>Aspect*1</b>	<p>You can change the screen shape on the monitor according to the aspect ratio of the source. Choose the optimum one from the followings.</p> <table border="1" style="margin-left: auto; margin-right: auto;"> <thead> <tr> <th colspan="2">Aspect ratio of incoming signal</th> </tr> <tr> <th>4:3</th> <th>16:9</th> </tr> </thead> <tbody> <tr> <td> <b>Normal:</b>                      For original shape of 4:3   </td> <td>  </td> </tr> <tr> <td> <b>Full: [Initial];</b>                      For original shape of 16:9   </td> <td>  </td> </tr> <tr> <td> <b>Just:</b>   </td> <td>  </td> </tr> <tr> <td> <b>Zoom:</b>   </td> <td>  </td> </tr> <tr> <td> <b>Auto:</b>                      The shape is selected automatically from above according to the incoming signal.                 </td> <td></td> </tr> </tbody> </table>	Aspect ratio of incoming signal		4:3	16:9	<b>Normal:</b> For original shape of 4:3 		<b>Full: [Initial];</b> For original shape of 16:9 		<b>Just:</b> 		<b>Zoom:</b> 		<b>Auto:</b> The shape is selected automatically from above according to the incoming signal.	
		Aspect ratio of incoming signal														
		4:3	16:9													
		<b>Normal:</b> For original shape of 4:3 														
		<b>Full: [Initial];</b> For original shape of 16:9 														
<b>Just:</b> 																
<b>Zoom:</b> 																
<b>Auto:</b> The shape is selected automatically from above according to the incoming signal.																
		<ul style="list-style-type: none"> <li>You can also adjust the screen shape by pressing ASPECT (A) on the control panel or ASPECT on the remote controller. [19]</li> </ul>														
Clock	<b>Time Set</b>	<p>You can adjust the internal clock on the unit. [10]                      [Initial]; 1:00 AM</p>														
	<b>12Hours / 24Hours</b>	<p><b>12Hours / 24Hours</b>, [11]                      [Initial]; 12Hours</p>														
	<b>Clock Adjust*2</b>	<p><b>Auto:</b> [Initial]; The built-in clock is automatically adjusted using the clock time data provided via the satellite radio channel</p> <p><b>Off:</b> Cancels.</p>														

\*1 Adjustable only when the source is DVD, VCD, JPEG, or MPEG disc.

\*2 Displayed only when SIRIUS Satellite radio or XM Satellite radio is connected.

	Indications	Selectable settings, [reference page]
Clock	<b>Time Zone</b> *1*2	Select your residential area from one of the following time zones for clock adjustment. <b>Eastern</b> [Initial] ⇄ <b>Atlantic</b> ⇄ <b>Newfound</b> ⇄ <b>Alaska</b> ⇄ <b>Pacific</b> ⇄ <b>Mountain</b> ⇄ <b>Central</b> ⇄ (back to the beginning)
	<b>DST (Daylight Saving Time)</b> *1*2	Activates this if your residential area is subject to DST. <b>Off:</b> Cancels. <b>On:</b> [Initial]; Activates daylight saving time.
Disc Setup 1*4	<b>Menu Language</b> *3	Select the initial disc menu language.
	<b>Audio Language</b> *3	Select the initial audio language.
	<b>Sub Title</b> *3	Select the initial subtitle language or erase the subtitle (OFF).
	<b>OSD Language</b> *3	Select the language for some indications shown on the external monitor.
	<b>Monitor Type</b>	Select the monitor type to watch a wide screen picture on your monitor. <ul style="list-style-type: none"> <li><b>16:9:</b> [Initial]; Select this when the aspect ratio of your monitor is 16:9.</li> <li><b>4:3LB [LETTER BOX]:</b> Select this when the aspect ratio of your monitor is 4:3. While viewing a wide screen picture, the black bars appear on the top and the bottom of the screen.</li> <li><b>4:3PS [PAN SCAN]:</b> Select this when the aspect ratio of your monitor is 4:3. While viewing a wide screen picture, the black bars do not appear; however, the left and right edges of the pictures will not be shown on the screen. Select the monitor type to watch a wide screen picture on your monitor.</li> </ul>
	<b>OSD Position</b>	Select the position of the on-screen bar. [24] <ul style="list-style-type: none"> <li><b>1:</b> [Initial]; Higher position</li> <li><b>2:</b> Lower position</li> </ul>
<b>File Type</b>	Select playback file type when a disc contains different types of files. <ul style="list-style-type: none"> <li><b>Audio:</b> [Initial]; Plays back MP3/WMA/WAV files.</li> <li><b>Picture:</b> Plays back JPEG files.</li> <li><b>Video:</b> Plays back MPEG 1/2 files.</li> </ul>	

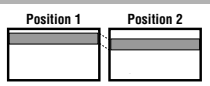
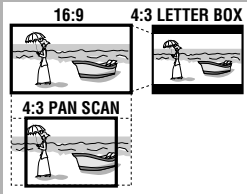

\*1 Displayed only when SIRIUS Satellite radio or XM Satellite radio is connected.

\*2 Displayed only when "Clock Adjust" is set to "Auto".

\*3 For the language settings, see also the language codes list on page 53.

\*4 Selectable only when the source is DISC and playback stops.

**Indications**

**Selectable settings, [reference page]**

**D. (Dynamic) Range Compres. (Compression)<sup>\*1</sup>**

You can enjoy a powerful sound at low or middle volume levels while playing a Dolby Digital software.

- **AUTO** : Select this to apply the effect to multi-channel encoded software (excluding 1-channel and 2-channel software).
- **ON**: [Initial]; Select this to always use this function.

**Speaker Size<sup>\*1</sup>**



You can adjust the speaker size setting for the front/rear speakers and the center speaker according to the speaker you use when the source is a disc and playback stops.

- **Front SPK**: Small, Large [Initial]
- **CenterSPK**: None [Initial], Small, Large<sup><1></sup>
- **Rear SPK** : None<sup><2></sup>, Small, Large [Initial]
- **Subwoofer**: On [Initial], Off<sup><2></sup>
- Speaker size: "Large" for 13-cm (5-1/4 inches) diameter or more; "Small" for 13 cm (5-1/4 inches) or less.

<sup><1></sup> Not selectable when "Large" is selected neither for the front nor the rear speakers.

<sup><2></sup> Not effective when the surround function is not in effect.

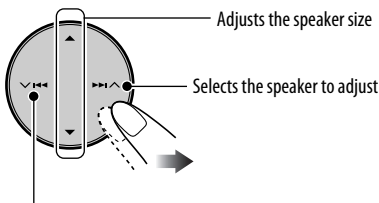

Selects the speaker to adjust

- When selecting "None" or "Off" for all speakers other than the front...
  - Disc Surround setting [38] automatically changes to "Surround Off".
  - Disc Surround setting [38] becomes unadjustable.

<sup>\*1</sup> Selectable only when the source is DISC and playback stops.

<sup>\*2</sup> Selectable only when DISC is the source.

## Indications

## Selectable settings, [reference page]

Speaker Level<sup>\*1</sup>

You can adjust the output level of each speaker monitoring the test tone.

Press and hold ENT to activate (or cancel) the test tone.

- **Front Lch/Center ch/Front Rch/Rear Rch/Subwoofer<sup>\*2</sup>/Rear Lch:** adjust the output level of each speaker in the range of -10dB ~+10dB. [Initial]; 00dB

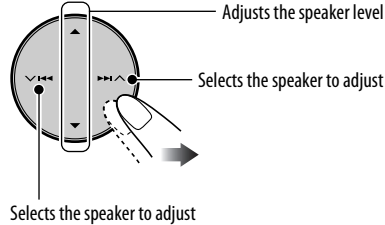
Speaker Distance<sup>\*4</sup>

You can adjust the speaker output timing separately for each speaker according to the distance from the speakers to the listening position.

- **Front Lch/Center ch/Front Rch/Rear Rch/Rear Lch:** adjust the speaker distance in the range of 15 cm (6 inch) to 600 cm (240 inch) in 15-cm (6-inch) step.

\* Pressing and holding DISP (D) changes the measuring unit between “cm” and “inch” alternately.

[Initial]; 120 cm (for center speaker), 150 cm (for the other speakers)

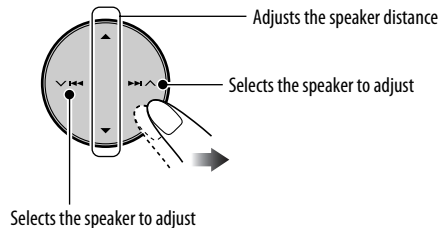

<sup>\*1</sup> When activating the test tone, white noise comes out and cycles between the speakers activated on “Speaker Size” [35] for about 2 seconds each. Press ▲ / ▼ repeatedly while the test tone comes out from the target speaker to adjust the settings (the test tone continues to come out from the target speaker during the adjustment).

<sup>\*2</sup> The setting is effective only when a multi-channel source is played back and Disc Surround is on, or when Dolby PLII Movie/Music is in effect. Adjust the level on “Subwoofer” [39] for other cases.

<sup>\*3</sup> Selectable only when DISC is the source.

<sup>\*4</sup> Unselectable when all the speakers other than front ones are deactivated on “Speaker Size” [35].

Indications	Selectable settings, [reference page]
Tuner	<p><b>IF Band Width</b></p> <p>In some areas, adjacent stations may interfere with each other. If this interference occurs, noise may be heard.</p> <p><b>Auto:</b> [Initial]; Increases the tuner selectivity to reduce interference noises between adjacent stations. (Stereo effect may be lost.)</p> <p><b>Wide:</b> Subject to the interference from adjacent stations, but sound quality will not be degraded and the stereo effect will remain.</p>
	<p><b>Area Setting</b></p> <p><b>US:</b> [Initial]; Select this when using the unit in North/Central/South America. (FM: 200 kHz; AM: 10 kHz)</p> <p><b>Europe:</b> Select this when using the unit in any other area than North/Central/South America. (FM: 50 kHz—manual tuning, 100 kHz—auto search; AM: 9 kHz)</p> <p><b>South America:</b> Select this when using the unit in South America country where FM interval is 100 kHz. (FM: 100 kHz; AM: 10 kHz)</p>
	<p><b>SIRIUS ID<sup>*1</sup></b></p> <p>Your SIRIUS identification number appears on the monitor. [44]</p>
Input	<p><b>AV Input</b></p> <p>You can determine the use of LINE IN and VIDEO IN jacks.</p> <p><b>Off:</b> Select when you do not need AV-Input as a source (AV-IN is deleted from the source items).</p> <p><b>Audio&amp;Video:</b> [Initial]; Select this when connecting an AV component such as a VCR.</p> <p><b>Audio:</b> Select this when connecting an audio component such as a cassette deck.</p> <p><b>Camera<sup>*2</sup>:</b> Select when connecting the rear view camera.</p> <p><b>Camera Reverse<sup>*2</sup>:</b> The mirror image of the rear view is displayed on the monitor. (The monitor on the receiver only; the normal rear view appears on the external monitor.)</p>

<sup>\*1</sup> Appears only when SIRIUS tuner is connected.

<sup>\*2</sup> Reverse lamp wire connection is required. See Installation/Connection Manual (separate volume). The rear view through the camera appears on the monitor in "Full" aspect ratio (regardless of the aspect ratio setting) when you shift the gear to the reverse (R) position.

Indications	Selectable settings, [reference page]
<p><b>Input</b></p>	<p><b>External Input</b></p> <p><b>Changer/iPod/D. Player</b> *1:  <i>[Initial]</i>; To use a JVC CD changer, satellite radio, iPod, JVC D. player, etc. [42, 44, 50]  <b>External Input:</b>            To use any external component other than above. [49]</p>
<p><b>Others</b></p>	<p><b>Beep</b></p> <p>You can deactivate the key-touch tone if you do not want it to beep each time you press a button.  <b>Off:</b> Cancels.  <b>On:</b> <i>[Initial]</i>; Activates the key-touch tone.</p> <p><b>Telephone Muting</b></p> <p><b>Off:</b> <i>[Initial]</i>; Cancels.  <b>Muting1/Muting2:</b> Select either one which mutes the sounds while using the cellular phone.</p>
<p><b>Disc Surround</b>*2</p>	<p><b>Surround Off</b></p> <p>Select to deactivate the surround function.</p> <p><b>Surround On</b></p> <p>Select to activate the surround function. [23]  <b>Auto</b> <i>[Initial]</i>, <b>Dolby PLII Movie</b>*3, <b>Dolby PLII Music</b>*3</p>
<p><b>Equalizer</b>*4</p>	<p><b>Flat/Hard Rock/R&amp;B/Pop/Jazz/Dance/Country/Reggae/Classic/User 1/User 2/User 3</b></p> <p>You can select a preset equalizer settings.  <i>[Initial]</i>; Flat            You can adjust the sound modes and store your own adjustments in User 1/2/3.</p> <div data-bbox="148 885 442 1050" data-label="Image"> </div> <ol style="list-style-type: none"> <li>1 Select the frequency band to adjust— 60 Hz, 150 Hz, 400 Hz, 1kHz, 2.5kHz, 6.3kHz, 15kHz.</li> <li>2 Adjust the level of the selected band (-05 to +05).</li> <li>3 Repeat steps 1 and 2 to adjust other frequency bands.</li> <li>4 Press ENT.</li> <li>5 Select the preset name (User 1, User 2, User 3) you want to store the setting into.</li> <li>6 Press ENT.</li> </ol> <div data-bbox="492 1117 828 1348" data-label="Diagram"> </div>

\*1 The source indication changes automatically depending on the type of external component connected.

\*2 Selectable only when DISC is the source.

\*3 For the menu items of “Dolby PLII Movie” and “Dolby PLII Music”, see page 23.

\*4 Not selectable when DISC is the source and the surround function is activated (see page 23).

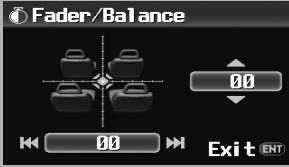
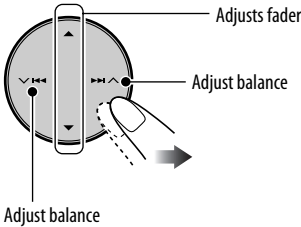
Indications	Selectable settings, [reference page]
<p><b>Fader/Balance</b></p> 	<p>Adjust fader—speaker output balance between the front and rear speakers.</p> <ul style="list-style-type: none"> <li>• Upmost—front only</li> <li>• Downmost—rear only</li> </ul> <p>When using a two-speaker system, set the fader to the center (00).</p> <p>Adjust balance—speaker output balance between the left and right speakers.</p> <ul style="list-style-type: none"> <li>• Leftmost—left only</li> <li>• Rightmost—right only</li> </ul> <p>Press ENT to finish the procedure.</p> 
<p><b>Volume Adjust</b></p>	<p>Adjust and store the volume level of each source except FM. Once you have made an adjustment, it is memorized, and the volume level will automatically increase or decrease by adjusted level when you change the source.</p> <p>Adjust to match the input level to the FM sound level.</p> <ul style="list-style-type: none"> <li>• <b>-12 (min.) to +12 (max.)</b> [Initial: 00]</li> </ul>
<p><b>Subwoofer</b></p>	<p>Adjust the settings below in the submenu:</p> <ul style="list-style-type: none"> <li>• <b>Phase:</b> Subwoofer phase. Select either “<b>Normal</b>” or “<b>Reverse</b>”, which reproduces a better sound.</li> <li>• <b>Level*<sup>1</sup>:</b> Subwoofer output level. Level: -06 (dB) to +08 (dB) [Initial: 00 (dB)].</li> </ul>
<p><b>High Pass Filter</b></p>	<p><b>Through:</b> [Initial]; Select when the subwoofer is not connected.</p> <p><b>On:</b> Select when the subwoofer is connected.</p>
<p><b>Crossover</b></p>	<p>Adjust the crossover frequency between the front/rear speakers and the subwoofer.</p> <p><b>80Hz, 120Hz</b> [Initial], <b>150Hz</b></p>

\*<sup>1</sup> The setting is ineffective when a multi-channel source is played back and Disc Surround is on, or when Dolby PLII Movie/Music is in effect. Adjust the level on “Speaker Level” [36] for the cases.

	Indications	Selectable settings, [reference page]
Sound	<b>Amplifier Gain</b>	You can change the maximum volume level of this receiver. <b>Amplifier Off:</b> Deactivates the built-in amplifier. <b>Low Power:</b> VOL 00 – VOL 30 (Select this if the maximum power of the speaker is less than 50 W to prevent the speaker from being damaged.) <b>High Power:</b> [Initial]; VOL 00 – VOL 50
	<b>Rear Speaker*1</b>	You can activate/deactivate the rear speakers. <b>Off, On</b> [Initial]
Mode	<b>Mono*2</b>	Activate when the FM broadcasting is hard to receive. [12] <b>Off</b> [Initial], <b>On</b>
	<b>DX / Local*2</b>	Select FM reception sensitivity. [12] <b>DX</b> [Initial], <b>Local</b>
	<b>SSM*2</b>	Search for FM stations and store them as preset stations automatically. [13]
	<b>Title Entry*3</b>	You can enter names for preset stations, specific source name for AV Input and External Input, etc. [41]
	<b>Off/Intro/Repeat/Random*4</b>	You can select the playback mode of the disc in the unit and the discs in the CD changer [28, 43]
List		Select radio stations, folders, files and discs from the list on the screen. [14, 29, 42] <ul style="list-style-type: none"> <li>The accessible lists differ depending on the sources.</li> </ul>
Dual Zone		Activate/deactivate the Dual Zone function. [30] <b>Off</b> [Initial], <b>On, On-Surround</b>

\*1 Functions only when Dual Zone is activated. (See page 30)

\*2 Appears only when Tuner is the source.

\*3 Appears when the source is below: Tuner, AV-IN, EXT-IN, CD-CH, or conventional CD.

\*4 Selectable playback mode differs depending on the disc type. For the available playback mode, see page 28 and 43.



# Other main functions

## Assigning titles to the sources

You can assign titles to station frequencies and CDs (both in this receiver and in the CD changer), and change the source names of AV-INPUT and EXT-INPUT.

Sources	Maximum number of characters
FM/AM tuner	Up to 16 characters (up to 30 station frequencies)
AV-INPUT/EXT-INPUT	Up to 16 characters
DISC/CD-CH	Up to 32 characters (up to 30 discs)

- You can assign a title only to the conventional CD (CD-DA).

### 1 Select the source.

- For FM/AM tuner: Tune in to a station.
- For AV-IN/EXT-IN: Select the source.
- For a CD in this receiver: Insert a CD.
- For CDs in the CD changer: Select a disc number.

### 2



### 3 Select "Mode", then "Title Entry".

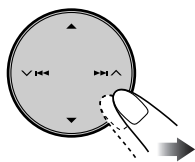

Ex.: When you select "AV-IN" as the source

### 4 Assign a title.

- Select a character set.



- Select a character.



- For available characters, see page 3.

- Move to the next (or previous) character position.



- Repeat steps 1 to 3 until you finish entering the title.



### 5 Finish the procedure.

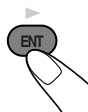

### To erase the entire title

In step 3 on the left column...



# CD changer operations

## About the CD changer

It is recommended to use the JVC MP3-compatible CD changer with your unit.

- Disc text information recorded in the CD Text can be displayed when a JVC CD Text compatible CD changer is connected.

Before operating your CD changer:

- Refer also to the Instructions supplied with your CD changer.
- You cannot control and play any DVD Video/Audio, VCD, WMA, WAV, MPEG, or JPEG disc in the CD changer.

All tracks of the inserted discs in the magazine will be played repeatedly until you change the source or eject the magazine from the CD changer.

1

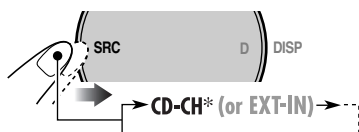

\* If you have changed "External Input" setting to "External Input" (see page 38), you cannot select the CD changer.



Selected disc number

2

Select a disc.

1



2

Select "List", then the disc you want to play back.

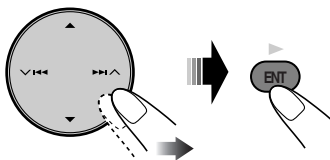

- When the current disc is an MP3 disc, you can move to FOLDER LIST by pressing .

When using the remote controller....

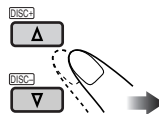

**To fast-forward or reverse the track**

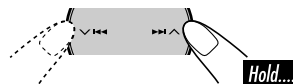

**To go to the next or previous tracks**



## To go to the next or previous folders (only for MP3 discs)

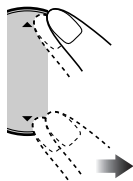

When using the remote controller....

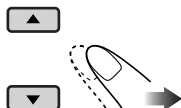

## Selecting the playback modes

You can use only one of the following playback modes at a time.

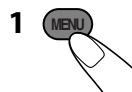

2 Select "Mode", then your desired playback mode.

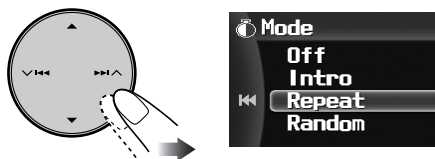

3 Finish the procedure.

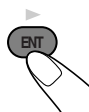

## Selectable modes

### Off

Deactivates Intro/Repeat/Random playback.

### Intro

Mode	Plays the first 15 seconds of
<b>Track:</b>	All tracks of the inserted discs. <ul style="list-style-type: none"> <li>▶ <b>INT</b> lights up.</li> </ul>
<b>Folder*:</b>	First tracks of all folders in the current disc. <ul style="list-style-type: none"> <li>▶ <b>INT</b> lights up.</li> </ul>
<b>Disc:</b>	First tracks of all the inserted discs. <ul style="list-style-type: none"> <li>▶ <b>INT</b> lights up.</li> </ul>
<b>Off:</b>	Cancels.

### Repeat

Mode	Plays repeatedly
<b>Track:</b>	The current track. <ul style="list-style-type: none"> <li>▶ <b>RPT</b> lights up.</li> </ul>
<b>Folder*:</b>	All tracks of the current folder. <ul style="list-style-type: none"> <li>▶ <b>RPT</b> lights up.</li> </ul>
<b>Disc:</b>	All tracks of the current disc. <ul style="list-style-type: none"> <li>▶ <b>RPT</b> lights up.</li> </ul>
<b>Off:</b>	Cancels.

### Random

Mode	Plays at random
<b>Folder*:</b>	All tracks of the current folder, then tracks of the next folder and so on. <ul style="list-style-type: none"> <li>▶ <b>RND</b> lights up.</li> </ul>
<b>Disc:</b>	All tracks of the current disc. <ul style="list-style-type: none"> <li>▶ <b>RND</b> lights up.</li> </ul>
<b>All:</b>	All tracks of the inserted discs. <ul style="list-style-type: none"> <li>▶ <b>RND</b> lights up.</li> </ul>
<b>Off:</b>	Cancels.

\* Only while playing an MP3 disc

## Satellite radio operations

This unit is satellite (SAT) Radio Ready—compatible with both SIRIUS Satellite radio and XM Satellite radio.

Before operating your satellite radio:

- For connection, see Installation/Connection Manual (separate volume).
- Refer also to the Instructions supplied with your SIRIUS Satellite radio or XM Satellite radio.
- “SIRIUS” and the SIRIUS dog logo are registered trademarks of SIRIUS Satellite Radio Inc.
- XM and its corresponding logos are registered trademarks of XM Satellite Radio Inc.
- “SAT Radio”, the SAT Radio logo and all related marks are trademarks of SIRIUS Satellite Radio Inc., and XM Satellite Radio, Inc.

### Listening to the satellite radio

Connect either one of the following (separately purchased) to the CD changer jack on the rear of this unit.

- **JVC SIRIUS radio DLP**—Down Link Processor, for listening to the SIRIUS Satellite radio.
- **XMDirect™ Universal Tuner Box**—Using a JVC Smart Digital Adapter (XMDJVC100: not supplied), for listening to the XM Satellite radio.

GCI (Global Control Information) update:

- If channels are updated after subscription, updating starts automatically. “GCI UPDATE” and “GCI XX%” appear and no sound can be heard.
- Update takes a few minutes to complete.
- Do not press any button or perform any operation until updating has been completed.

### Activate your SIRIUS subscription after connection:

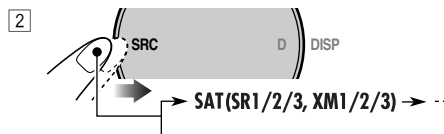
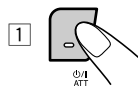

JVC DLP starts updating all the SIRIUS channels. (See GCI update on the left column.)

- Once completed, JVC DLP tunes in to the preset channel, CH184 (channel for subscription guidance).
- 3 Check your SIRIUS ID, see page 37.
  - 4 Contact SIRIUS on the internet at <<http://activate.siriusradio.com/>> to activate your subscription, or you can call SIRIUS toll-free at 1-888-539-SIRIUS (7474). “Subscription Updated Press Any Key to Continue” appears on the monitor once subscription has been completed.

### Activate your XM subscription after connection:

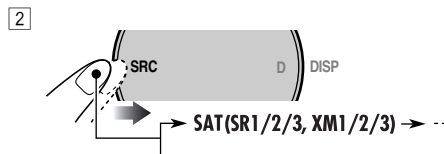
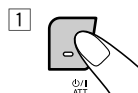

XMDirect™ Universal Tuner Box starts updating all the XM channels. “Channel 1” is tuned in automatically.

3 Check your XM Satellite radio ID labeled on the casing of the XMDirect™ Universal Tuner Box, or tune in to “Channel 0” (see page 46).

4 Contact XM Satellite radio on the internet at <<http://xmradio.com/activation/>> to activate your subscription, or you can call 1-800-XM-RADIO (1-800-967-2346).  
Once completed, the unit tunes in to one of the available channels (Channel 4 or higher).

4 Select a channel for listening.



Pressing and holding these buttons change the channels rapidly.

- When changing the category or channel, invalid and unsubscribed channels are skipped automatically.

When using the remote controller...

After step 2...

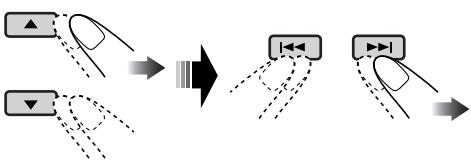

**Listening to the SIRIUS Satellite Radio**

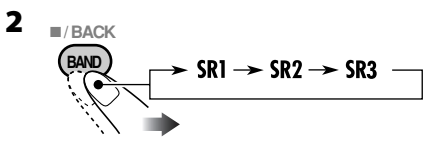
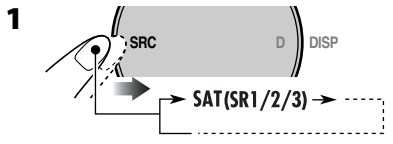

3 Select a category.

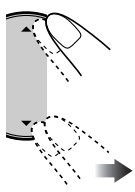

You can tune in to all the channels of every category by selecting “ALL”.  
Selecting a particular category (SPORTS, ENTERTAINMENT, etc.) allows you to enjoy only the channels from the selected category.

- You can move to CATEGORY LIST by pressing and holding ▲ or ▼.



## Listening to the XM Satellite Radio

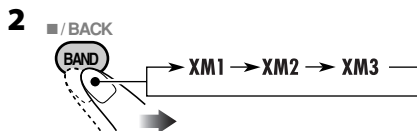
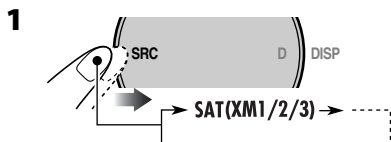

**3 Select a channel for listening.**



Pressing and holding these buttons change the channels rapidly.

### Searching for program by category

You can search for programs by category (Category Search).

- **In Category Search**, you can tune in to the channels of the selected category. Category Search begins from the currently selected channel.
- **In Channel Search** (the procedure above), you can tune in to all channels (including non-categorized channels).

After step **2** above...

**1 Select a category (Category Search).**

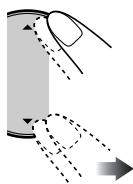

**2 Select a channel for listening from the selected category.**



If no operation is done for about 15 seconds, Category Search is canceled.

- While searching, invalid and unsubscribed channels are skipped.

### Checking the XM Satellite radio ID

While selecting “XM1”, “XM2”, or “XM3”, select “Channel 0”.

Your ID number is shown on the monitor.

**To cancel the ID number display**, select any channel other than “Channel 0”.

## Storing channels in memory

You can preset six channels for each band.

**1** Tune in to a channel you want.



**3** Select "List" then "Preset List".



**4** Select a preset number (1 - 6) you want to store the channel into.



**5** Finish the procedure.

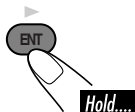

Preset number flashes.

## Listening to a preset channel

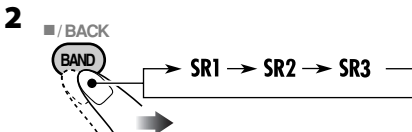
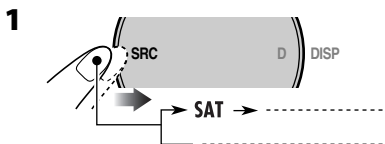

or

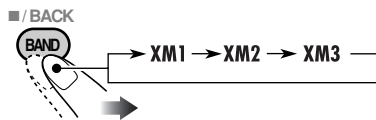

**4** Select "List", "Preset List", then a preset channel (1 - 6) you want.

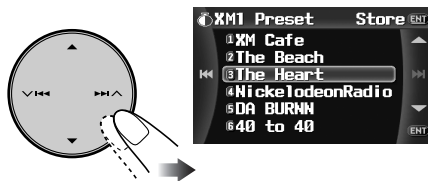

**5** Finish the procedure.

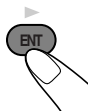

### When using the remote controller...



## List screen operations

You can select a category or channel from the list on the screen.

While selecting SAT as the source....

**1**



**2** Select “List”, then...

- 1 When you want to search a channel by category, select “Category List”.
- 2 When you want to search a channel directly, select “Channel List”, then skip to step 4.



**3** Select a category you want.



**4** Select a channel you want.



**5** Finish the procedure.

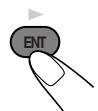

## How to display the artist name and song title



Each time you press D DISP, indication changes between category/channel names and artist name/song title.

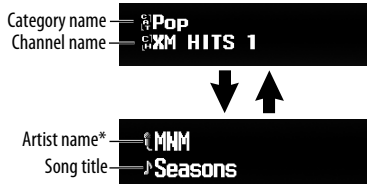

\* Composer name also appears when a SIRIUS channel is broadcasting its data.



# External component operations

## Playing an external component

You can connect an external component to LINE IN plug and VIDEO IN plug on the rear, or to the CD changer jack on the rear using the KS-U57 Line Input Adapter (not supplied) or KS-U58 AUX Input Adapter (not supplied).

- For connection, see Installation/Connection Manual (separate volume).

1

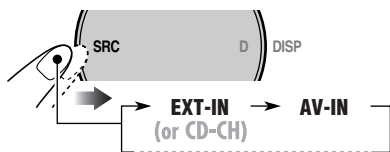

**AV-IN:** For selecting the external component connected to the LINE IN and/or VIDEO IN.

- To change the setting of AV INPUT, see page 38.

**EXT-IN:** For selecting the external component connected to the CD changer jack on the rear.

- If “EXT-IN” does not appear, see page 38 and select the external input (EXT-IN).

**2 Turn on the connected component and start playing the source.**

**3 Adjust the volume.**

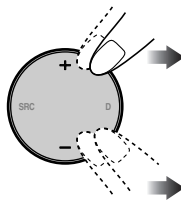

**4 Adjust the equalizer as you want. (See pages 38.)**

# iPod®/D. player operations

This unit is ready for operating an Apple iPod or a JVC D. player from the control panel.

- You can also use the equivalent buttons on the remote controller in the operations below.

Before operating your iPod or D. player:

Connect either one of the following (separately purchased) to the CD changer jack on the rear of this unit.

- Interface adapter for iPod**—KS-PD100 for controlling an iPod.
- D. player interface adapter**—KS-PD500 for controlling a D. player.
- For connection, see Installation/Connection Manual (separate volume).
- For details, refer also to the manual supplied with the interface adapter.

### Cautions:

Make sure to turn off this unit or turn off the vehicle's ignition switch before connecting or disconnecting the iPod or D. player.

### Preparations:

Make sure "Changer/iPod/D. Player" is selected for the external input setting, see page 38.

1



2

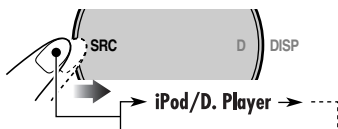

Playback starts automatically from where it has been paused (iPod) or stopped (D. player) previously.

3

Adjust the volume.

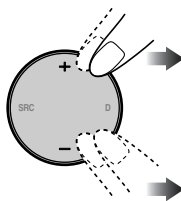

4

Adjust the equalizer as you want. (See pages 38.)

- Make sure the equalizer on the iPod or D. player is deactivated.

### To pause (iPod) or stop (D. player) playback

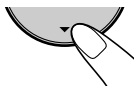

To resume playback, press it again.

### To fast-forward or reverse the track



### To go to the next or previous tracks



## Selecting a track from the menu

- 1 Enter the main menu of the iPod or D. player.



Now the ▲/▼/◀/▶/⏪/⏩/⏮/⏭ buttons work as the menu selecting buttons\*1.

- 2 Select the desired menu.



### For iPod:

→ Playlists ↔ Artists ↔ Albums ↔  
 ↳ Composers ↔ Genres ↔ Songs ↳

### For D. player:

→ Playlist ↔ Artist ↔ Album ↳  
 ↳ Track ↔ Genre ↳

- 3 Confirm the selection.

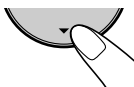

To move back to the previous menu, press ▲.

- If a track is selected, playback starts automatically.
- If the selected item has another layer, you will enter the layer. Repeat steps 2 and 3 until the desired track is confirmed.
- Holding ▼ |◀◀/▶▶| ▲ can skip 10 items at a time.

\*1 The menu selecting mode will be canceled:  
 - If no operations are done for about 5 seconds.  
 - When you confirm the selection of a track.

- 2 Select “Mode”, then your desired playback mode.

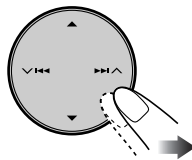

- 3 Finish the procedure.

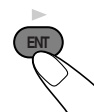

## Selectable modes

### Off

Deactivates Repeat/Random playback.

### Repeat

Mode	Plays repeatedly
<b>One:</b>	Functions the same as “Repeat One” of the iPod or “Repeat Mode One” for the D. player. •  RPT lights up.
<b>All:</b>	Functions the same as “Repeat All” of the iPod or “Repeat Mode All” for the D. player. •  ALL RPT lights up.
<b>Off:</b>	Cancels.

### Random

Mode	Plays at random
<b>Album:</b>	Functions the same as “Shuffle Album” of the iPod •  RND lights up.
<b>Song:</b>	Functions the same as “Shuffle Songs” of the iPod. •  SONG RND lights up.
<b>On:</b>	Functions the same as “Random Play On” of the D. player. •  RND lights up.
<b>Off:</b>	Cancels.

## Selecting the playback modes

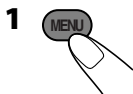

# Maintenance

## How to clean the connectors

Frequent detachment will deteriorate the connectors.

To minimize this possibility, periodically wipe the connectors with a cotton swab or cloth moistened with alcohol, being careful not to damage the connectors.

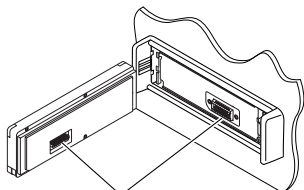

Connectors

## Moisture condensation

Moisture may condense on the lens inside the DVD/CD player in the following cases:

- After starting the heater in the car.
- If it becomes very humid inside the car.

Should this occur, the DVD/CD player may malfunction. In this case, eject the disc and leave the receiver turned on for a few hours until the moisture evaporates.

## How to handle discs

**When removing a disc from its case,** press down the center holder of the case and lift the disc out, holding it by the edges.

- Always hold the disc by the edges. Do not touch its recording surface.

**When storing a disc into its case,** gently insert the disc around the center holder (with the printed surface facing up).

- Make sure to store discs into the cases after use.

Center holder



## To keep discs clean

A dirty disc may not play correctly. If a disc does become dirty, wipe it with a soft cloth in a straight line from center to edge.



- Do not use any solvent (for example, conventional record cleaner, spray, thinner, benzene, etc.) to clean discs.

## To play new discs

New discs may have some rough spots around the inner and outer edges. If such a disc is used, this receiver may reject the disc.

To remove these rough spots, rub the edges with a pencil or ball-point pen, etc.



### Do not use the following discs:



# Language codes

Code	Language	Code	Language	Code	Language
AA	Afar	IK	Inupiak	RN	Kirundi
AB	Abkhazian	IN	Indonesian	RO	Rumanian
AF	Afrikaans	IS	Icelandic	RW	Kinyarwanda
AM	Ameharic	IW	Hebrew	SA	Sanskrit
AR	Arabic	JI	Yiddish	SD	Sindhi
AS	Assamese	JW	Javanese	SG	Sangho
AY	Aymara	KA	Georgian	SH	Serbo-Croatian
AZ	Azerbaijani	KK	Kazakh	SI	Singhalese
BA	Bashkir	KL	Greenlandic	SK	Slovak
BE	Byelorussian	KM	Cambodian	SL	Slovenian
BG	Bulgarian	KN	Kannada	SM	Samoaan
BH	Bihari	KO	Korean (KOR)	SN	Shona
BI	Bislama	KS	Kashmiri	SO	Somali
BN	Bengali, Bangla	KU	Kurdish	SQ	Albanian
BO	Tibetan	KY	Kirghiz	SR	Serbian
BR	Breton	LA	Latin	SS	Siswati
CA	Catalan	LN	Lingala	ST	Sesotho
CO	Corsican	LO	Laothian	SU	Sundanese
CS	Czech	LT	Lithuanian	SW	Swahili
CY	Welsh	LV	Latvian, Lettish	TA	Tamil
DZ	Bhutani	MG	Malagasy	TE	Telugu
EL	Greek	MI	Maori	TG	Tajik
EO	Esperanto	MK	Macedonian	TH	Thai
ET	Estonian	ML	Malayalam	TI	Tigrinya
EU	Basque	MN	Mongolian	TK	Turkmen
FA	Persian	MO	Moldavian	TL	Tagalog
FI	Finnish	MR	Marathi	TN	Setswana
FJ	Fiji	MS	Malay (MAY)	TO	Tonga
FO	Faroese	MT	Maltese	TR	Turkish
FY	Frisian	MY	Burmese	TS	Tsonga
GA	Irish	NA	Nauru	TT	Tatar
GD	Scots Gaelic	NE	Nepali	TW	Twi
GL	Galician	NO	Norwegian	UK	Ukrainian
GN	Guarani	OC	Occitan	UR	Urdu
GU	Gujarati	OM	(Afan) Oromo	UZ	Uzbek
HA	Hausa	OR	Oriya	VI	Vietnamese
HI	Hindi	PA	Panjabi	VO	Volapuk
HR	Croatian	PL	Polish	WO	Wolof
HU	Hungarian	PS	Pashto, Pushto	XH	Xhosa
HY	Armenian	PT	Portuguese	YO	Yoruba
IA	Interlingua	QU	Quechua	ZU	Zulu
IE	Interlingue	RM	Rhaeto-Romance		

# More about this receiver

## Basic operations

### Turning on the power

- By pressing SRC on the receiver, you can also turn on the power.

### Selecting the sources

- When no disc is loaded in the receiver and Dual Zone is off, "DISC" cannot be selected.
- Without connecting to the CD changer or the satellite radio, "CD-CH" or "SAT" cannot be selected.

### Turning off the power

- If you turn off the power while listening to a disc, disc play will start automatically, next time you turn on the power.

## Tuner operations

### Storing stations in memory

- During SSM search...
  - All previously stored stations are erased and stations are stored newly.
  - Received stations are preset in No. 1 (lowest frequency) to No. 6 (highest frequency).
  - When SSM is over, the station stored in No. 1 will be automatically tuned in.
- When storing a station manually, a previously preset station is erased when a new station is stored in the same preset number.

## Disc operations

### General

- In this manual, words "track" and "file" are interchangeably used when referring to the music/picture/movie files and their file names.
- This receiver can also play back 8 cm (3-3/16") discs.
- This receiver can only play back audio CD (CD-DA) files if different type of files are recorded in the same disc.
  - The first track will be skipped if a different type of file is detected first.
- When a disc has been loaded, selecting "DISC" for the playback source starts disc play.

### Changing the source

- If you change the source, playback also stops (without ejecting the disc). Next time you select "DISC" for the playback source (without activating Dual Zone), disc play starts automatically.

### Ejecting a disc

- If the ejected disc is not removed within 15 seconds, the disc is automatically inserted again into the loading slot to prevent it from dust. (Disc will not play this time.)

## Playing a Recordable/Rewritable disc

- Use only “finalized” discs.
- This receiver can play back either MP3/WMA/WAV files, JPEG files, or MPEG files if a disc includes any of the files. Set the playback file type on AV Menu (page 34) before playing back a disc containing files of different kinds.
- Only for CD-R/CD-RW: This receiver can play back multi-session discs; however, unclosed sessions will be skipped while playing.
- Some Recordable/Rewritable discs may not play back on this receiver because of their disc characteristics, and for the following causes:
  - Discs are dirty or scratched.
  - Moisture condensation occurs on the lens inside the receiver.
  - The pickup lens inside the receiver is dirty.
  - Discs on which the files are written with “Packet Write” method.
  - Discs which are not written in UDF-Bridge Format (eg. UDF format or ISO format).
  - There are improper recording conditions (missing data, etc.) or media conditions (stain, scratch, warp, etc.).
- Rewritable discs may require a longer readout time.
- Do not use the following discs:
  - Discs with stickers, labels, or protective seal stuck to the surface.
  - Discs on which labels can be directly printed by an ink jet printer.
 Using these discs under high temperatures or high humidities may cause malfunctions or damages to discs.

## Playing an MP3/WMA/WAV disc

- This receiver can play back MP3/WMA/WAV files with the extension code <.mp3>, <.wma> or <.wav> (regardless of the letter case—upper/lower).
- This receiver can show the names of albums, artists (performer), and Tag (Version 1.0, 1.1, 2.2, 2.3, or 2.4) for MP3/WMA/WAV files.
- This receiver can display only one-byte characters. No other characters can be correctly displayed.
- This receiver can play back MP3/WMA/WAV files meeting the conditions below:
  - Bit rate: MP3: 32 kbps — 320 kbps  
WMA: 32 kbps — 320 kbps
  - Sampling frequency:  
48 kHz, 44.1 kHz, 32 kHz (for MPEG-1)  
24 kHz, 22.05 kHz, 16 kHz (for MPEG-2)  
48 kHz, 44.1 kHz, 32 kHz (for WMA)  
44.1 kHz (for WAV)
  - Disc format: ISO 9660 Level 1/ Level 2, Romeo, Joliet, Windows long file name
- The maximum number of characters for file/folder names vary among the disc format used (includes 4 extension characters—<.mp3>, <.wma>, or <.wav>).
  - ISO 9660 Level 1: up to 12 characters
  - ISO 9660 Level 2: up to 31 characters
  - Romeo: up to 128 characters
  - Joliet: up to 64 characters
  - Windows long file name: up to 128 characters
- This receiver can recognize the total of 3500 files, 250 folders (maximum of 999 files per folder).

- This receiver can play back the files recorded in VBR (variable bit rate).  
The files recorded in VBR have a discrepancy in elapsed time display, and do not show the actual elapsed time. Especially, after performing the search function, this difference becomes noticeable.
- This receiver cannot play back the following files:
  - MP3 files encoded with MP3i and MP3 PRO format.
  - MP3 files encoded in an unappropriated format.
  - MP3 files encoded with Layer 1/2.
  - WMA files encoded with lossless, professional, and voice format.
  - WMA files which are not based upon Windows Media® Audio.
  - WMA files copy-protected with DRM.
  - WMA files recorded with MBR (Multiple Bit Rate) format.
  - Files which have the data such as AIFF, ATAC3, etc.

### **Playing a JPEG disc**

- It is recommended that you record a file at 640 x 480 resolution. (If a file has been recorded at a resolution of more than 640 x 480, it will take a long time to be shown.)
- This System can play only baseline JPEG files. Progressive JPEG files or lossless JPEG files cannot be played.  
Baseline JPEG format: Used for digital cameras, web, etc.  
Progressive JPEG format: Used for web.  
Lossless JPEG format: An old type and rarely used now.
- If progressive or lossless JPEG files are played back, a black screen appears. In this case, stop playback and select a baseline JPEG file. Note that it may take a long time to select another file.

### **Playing an MPEG disc**

- This receiver can play back MPEG 1/2 files with the extension code <.mpg>.
- Audio stream should conform to MPEG1 Audio Layer 2.

### **AV Menu**

- When the language you have selected is not recorded on a disc, the original language is automatically used as the initial language. In addition, for some discs, the initial languages settings will not work as you set due to their internal disc programming.  
After you change any of these language settings, eject the disc and insert it (or another disc) again so that your setting takes effect.
- When you select “16:9” for a picture whose aspect ratio is 4:3, the picture slightly changes due to the process for converting the picture width.
- Even if “4:3PS [PAN SCAN]” is selected, the screen size may become “4:3LB [LETTER BOX]” with some DVDs.  
This depends on how they are recorded.
- If you change the “Amplifier Gain” setting from “High Power” to “Low Power” while the volume level is set higher than “VOL 30”, the receiver automatically changes the volume level to “VOL 30”.



## Other main functions

- If you try to assign a title to a 31st station or 31st disc, "Name Full" flashes on the monitor. Delete unwanted titles before assignment.
- Titles assigned to discs in the CD changer can also be shown if you play back the disc on the receiver.

## Satellite radio operations

- You can also connect the JVC SIRIUS radio PnP (Plug and Play), using the JVC SIRIUS radio adapter, KS-U100K (not supplied) to the CD changer jack on the rear.  
By turning on/off the power of the unit, you can turn on/off the JVC PnP. However, you cannot control it from this unit.
- To know more about SIRIUS Satellite radio or to sign up, visit <<http://www.sirius.com>>.
- For the latest channel listings and programming information, or to sign up for XM Satellite radio, visit <<http://www.xmradio.com>>.

## iPod® or D. player operations

- When you turn on this unit, the iPod or D. player is charged through this unit.
- While the iPod or D. player is connected, all operations from the iPod or D. player are disabled. Perform all operations from this unit.
- The text information may not be displayed correctly.
  - Some characters such as accented letters cannot be shown correctly on the display.
  - Depends on the condition of communication between the iPod or D. player and the unit.
- If the text information includes more than 18 characters, it scrolls on the display (see also page 32). This unit can display up to 40 characters.

### Notice:









When operating an iPod or a D. player, some operations may not be performed correctly or as intended. In this case, visit the following JVC web site:

**For iPod users:** <<http://www.jvc.co.jp/english/car/support/ks-pd100/index.html>>

**For D. player users:** <<http://www.jvc.co.jp/english/car/support/ks-pd500/index.html>>

### On-screen guide icons

During play, the following guide icons may appear for a while on the monitor.

-  : Appears at the beginning of a scene containing multi-audio languages (for DVD only).
-  : Appears at the beginning of a scene containing multi-subtitle languages (for DVD only).
-  : Appears at the beginning of a scene containing multi-angle views (for DVD only).
-  : Playback
-  : Pause
-  : Forward Slow Motion Playback (for DVD and VCD only)
-  : Reverse Slow Motion Playback (for DVD only)
-  : Forward search
-  : Reverse search

### Sound modes (preset frequency level settings)

The list below shows the preset frequency level settings for each sound mode (see page 38).

Sound mode	Preset equalizing values						
	60 Hz	150 Hz	400 Hz	1 kHz	2.5 kHz	6.3 kHz	15 kHz
Flat	00	00	00	00	00	00	00
Hard Rock	+03	+03	+01	00	00	+02	+01
R&B	+03	+02	+02	00	+01	+01	+03
Pop	00	+02	00	00	+01	+01	+02
Jazz	+03	+02	+01	+01	+01	+03	+02
Dance	+04	+02	00	-02	-01	+01	+01
Country	+02	+01	00	00	00	+01	+02
Reggae	+03	00	00	+01	+02	+02	+03
Classic	+02	+03	+01	00	00	+02	00

# Troubleshooting

What appears to be trouble is not always serious. Check the following points before calling a service center.

	Symptoms	Remedies/Causes
General	<ul style="list-style-type: none"> <li>• Sound cannot be heard from the speakers.</li> </ul>	<ul style="list-style-type: none"> <li>• Adjust the volume to the optimum level.</li> <li>• Check the cords and connections.</li> </ul>
		Check the cords and connections.
	<ul style="list-style-type: none"> <li>• The receiver does not work at all.</li> </ul>	Reset the receiver (see page 2).
	<ul style="list-style-type: none"> <li>• Remote controller does not work.</li> </ul>	Dual Zone is activated (see page 30). While Dual Zone is activated, remote controller only functions for operating the DVD/CD player.
	<ul style="list-style-type: none"> <li>• “No Signal” appears on the monitor.</li> </ul>	<ul style="list-style-type: none"> <li>• Change the source.</li> <li>• Starts playback on the external component connected to the VIDEO IN plug.</li> <li>• Check the cords and connections.</li> <li>• Signal input is too weak.</li> </ul>
FM/AM	<ul style="list-style-type: none"> <li>• SSM automatic presetting does not work.</li> </ul>	Store stations manually.
	<ul style="list-style-type: none"> <li>• Static noise while listening to the radio.</li> </ul>	Connect the antenna firmly.
Disc playback	<ul style="list-style-type: none"> <li>• Disc cannot be played back.</li> </ul>	Insert the disc correctly.
	<ul style="list-style-type: none"> <li>• Recordable/Rewritable discs cannot be played back.</li> <li>• Tracks on the Recordable/Rewritable disc cannot be skipped.</li> </ul>	<ul style="list-style-type: none"> <li>• Insert a finalized disc.</li> <li>• Finalize the disc with the component which you used for recording.</li> </ul>
	<ul style="list-style-type: none"> <li>• Disc cannot be recognized.</li> </ul>	Eject the disc forcibly (see page 2).
	<ul style="list-style-type: none"> <li>• “No Disc” appears on the monitor.</li> </ul>	Insert the disc correctly.
	<ul style="list-style-type: none"> <li>• “Not Support” appears on the monitor.</li> </ul>	Use a file format the unit supports (see page 4).
	<ul style="list-style-type: none"> <li>• “Disc Error” appears on the monitor.</li> </ul>	<ul style="list-style-type: none"> <li>• Insert the disc correctly.</li> <li>• Insert a disc recorded and finalized.</li> </ul>
	<ul style="list-style-type: none"> <li>• “No Files” appears on the monitor.</li> </ul>	The disc does not have playable files. Insert a disc containing playable files.
	<ul style="list-style-type: none"> <li>• Sound and picture are sometimes interrupted or distorted.</li> </ul>	<ul style="list-style-type: none"> <li>• Stop playback while driving on rough roads.</li> <li>• Check the cords and connections.</li> </ul>
	<ul style="list-style-type: none"> <li>• No playback picture appears on the monitor.</li> </ul>	Parking brake wire is not connected properly. See Installation/Connection Manual.

	Symptoms	Remedies/Causes
Disc playback	<ul style="list-style-type: none"> <li>No picture appears on the external monitor at all.</li> </ul>	<ul style="list-style-type: none"> <li>Connect the video cord correctly.</li> <li>Select a correct input on the monitor.</li> </ul>
	<ul style="list-style-type: none"> <li>The edges of the picture are missing on the screen.</li> </ul>	<ul style="list-style-type: none"> <li>Select an aspect other than "Zoom". (See page 33)</li> <li>Select "4:3LB [LETTER BOX]". (See page 34.)</li> </ul>
MP3/WMA /WAV playback	<ul style="list-style-type: none"> <li>Disc cannot be played back.</li> </ul>	<ul style="list-style-type: none"> <li>Use a disc with tracks recorded in the compliant format. (See page 4.)</li> <li>Add the extension code &lt;.mp3&gt;, &lt;.wma&gt; or &lt;.wav&gt; to their file names.</li> </ul>
	<ul style="list-style-type: none"> <li>Noise is generated.</li> </ul>	Skip to another track or change the disc. (Do not add the extension code <.mp3>, <.wma> or <.wav> to files of different types.)
	<ul style="list-style-type: none"> <li>A longer readout time is required.</li> </ul>	Do not use too many hierarchies and folders.
	<ul style="list-style-type: none"> <li>Tracks cannot be played back as you have intended them to play.</li> </ul>	Playback order is determined when the files are recorded.
	<ul style="list-style-type: none"> <li>Elapsed playing time is not correct.</li> </ul>	This sometimes occurs during play. This is caused by how the tracks are recorded on the disc.
	<ul style="list-style-type: none"> <li>Correct characters are not displayed (e.g. album name).</li> </ul>	This receiver can only display alphabets (A - Z, a - z), numbers, and a limited number of symbols.
JPEG/MPEG playback	<ul style="list-style-type: none"> <li>Disc cannot be played back.</li> </ul>	<ul style="list-style-type: none"> <li>Use a disc with JPEG/MPEG files recorded in the compliant format. (See page 4.)</li> <li>Add the extension code &lt;.jpg&gt; or &lt;.mpg&gt; to their file names.</li> </ul>

	Symptoms	Remedies/Causes
CD changer	<ul style="list-style-type: none"> <li>• “No Disc” appears on the monitor.</li> </ul>	<ul style="list-style-type: none"> <li>• Insert a disc into the magazine.</li> <li>• Insert disc correctly.</li> </ul>
	<ul style="list-style-type: none"> <li>• “No Magazine” appears on the monitor.</li> </ul>	Insert the magazine.
	<ul style="list-style-type: none"> <li>• “Reset08” appears on the monitor.</li> </ul>	Connect this receiver and the CD changer correctly and press the reset button of the CD changer.
	<ul style="list-style-type: none"> <li>• “Reset01” – “Reset07” appears on the monitor.</li> </ul>	Press the reset button of the CD changer.
	<ul style="list-style-type: none"> <li>• The CD changer does not work at all.</li> </ul>	Reset the receiver (see page 2).
Satellite radio	<ul style="list-style-type: none"> <li>• “CALL 1-888-539-SIRIUS TO SUBSCRIBE” appears on the monitor.</li> </ul>	Starts subscribing SIRIUS Satellite radio (see page 44).
	<ul style="list-style-type: none"> <li>• “No Signal” or “NO SIGNAL” appears on the monitor.</li> </ul>	Move to an area with stronger signals.
	<ul style="list-style-type: none"> <li>• “No Antenna” or “CHECK ANTENNA” appears on the monitor.</li> </ul>	Connect the antenna firmly.
	<ul style="list-style-type: none"> <li>• “Invalid Channel” appears on the monitor for about 5 seconds, then returns to the previous display when listening to the SIRIUS Satellite radio.</li> </ul>	No broadcast on the selected channel. Select another channel or continue listening to the previous channel.
	<ul style="list-style-type: none"> <li>• “CHANNEL---” appears on the display for about 2 seconds, then returns to the previous channel while listening to the XM Satellite radio.</li> </ul>	Selected channel is no longer available or is unauthorized. Select another channel or continue listening to the previous channel.
	<ul style="list-style-type: none"> <li>• “NO NAME” appears on the monitor.</li> </ul>	No text information for the selected channel.
	<ul style="list-style-type: none"> <li>• “GCI UPDATE” or “UPDATING” flashes on the monitor and no sound can be heard.</li> </ul>	The receiver is updating the channel information and it takes a few minutes to complete.
	<ul style="list-style-type: none"> <li>• Satellite radio does not work at all.</li> </ul>	Reconnect the Satellite radio after a few seconds.
	<ul style="list-style-type: none"> <li>• “OFF AIR” appears on the monitor while listening to the XM Satellite radio.</li> </ul>	Selected channel is not broadcasting at this time. Select another channel or continue listening to the previous channel.
	<ul style="list-style-type: none"> <li>• “LOADING” appears on the monitor while listening to the XM Satellite radio.</li> </ul>	The unit is loading the channel information and audio. Text information is temporarily unavailable.
<ul style="list-style-type: none"> <li>• “Reset08” flashes on the monitor.</li> </ul>	Reconnect this unit and the satellite radio correctly and reset the unit.	

	Symptoms	Remedies/Causes
iPod/D. player playback	<ul style="list-style-type: none"> <li>The iPod or D. player does not turn on or does not work.</li> </ul>	<ul style="list-style-type: none"> <li>Check the connecting cable and its connection.</li> <li>Update the firmware version of the D. player.</li> <li>Charge the battery of the iPod/D. player.</li> </ul>
	<ul style="list-style-type: none"> <li>The sound is distorted.</li> </ul>	Deactivate the equalizer either on the unit or the iPod/D. player.
	<ul style="list-style-type: none"> <li>“Disconnect” appears on the monitor.</li> </ul>	Check the connecting cable and its connection.
	<ul style="list-style-type: none"> <li>Playback stops while playing back iPod.</li> </ul>	The headphones are disconnected from iPod during playback. Restart the playback operation.
	<ul style="list-style-type: none"> <li>No sound can be heard when connecting an iPod nano.</li> </ul>	Disconnect the headphones from the iPod nano.
	<ul style="list-style-type: none"> <li>No sound can be heard.</li> <li>“Error 01” appears on the monitor when connecting a D. player.</li> </ul>	Disconnect the adapter from the D. player. Then, connect it again.
	<ul style="list-style-type: none"> <li>“No Files” or “No Track” appears on the display.</li> </ul>	No tracks are stored. Import tracks to the iPod or D. player.
	<ul style="list-style-type: none"> <li>“Reset 1” – “Reset 7” appears on the monitor.</li> </ul>	Disconnect the adapter from both the unit and iPod/D. player. Then, connect it again.
	<ul style="list-style-type: none"> <li>“Reset 8” appears on the monitor.</li> </ul>	Check the connection between the adapter and this unit.
	<ul style="list-style-type: none"> <li>The iPod’s or D. player’s controls do not work after disconnecting from this unit.</li> </ul>	Reset the iPod or D. player.

- Microsoft and Windows Media are either registered trademarks or trademarks of Microsoft Corporation in the United States and/or other countries.
- iPod is a trademark of Apple Computer, Inc., registered in the U.S. and other countries.

# Specifications

## AUDIO AMPLIFIER SECTION

### Power Output:

20 W RMS × 4 Channels at 4 Ω  
and ≤ 1% THD+N

### Signal to Noise Ratio:

80 dBA (reference: 1 W into 4 Ω)



Load Impedance: 4 Ω (4 Ω to 8 Ω allowance)

Equalizer Control Range:

Frequencies: 60 Hz, 150 Hz, 400 Hz, 1 kHz,  
2.5 kHz, 6.3 kHz, 15 kHz

Level: ±10 dB

Line-In Level/Impedance:

1.5 V/20 kΩ load

Line-Out Level/Impedance:

Center-Out Level/Impedance:

Subwoofer-Out Level/Impedance:

2.5 V/20 kΩ load (full scale)

Color System: NTSC

Video Input (composite): 1 V<sub>p-p</sub>/75 Ω

Video Output (composite): 1 V<sub>p-p</sub>/75 Ω

Other Terminals:

2nd AUDIO OUT, CD changer, Steering wheel  
remote input (OE REMOTE)

## TUNER SECTION

Frequency Range:

FM: 87.5 MHz to 107.9 MHz  
(with channel interval set to 100 kHz or  
200 kHz)

87.5 MHz to 108.0 MHz  
(with channel interval set to 50 kHz)

AM: 530 kHz to 1 710 kHz  
(with channel interval set to 10 kHz)  
531 kHz to 1 602 kHz  
(with channel interval set to 9 kHz)

### [FM Tuner]

Usable Sensitivity: 11.3 dBf (1.0 μV/75 Ω)

50 dB Quieting Sensitivity:

16.3 dBf (1.8 μV/75 Ω)

Alternate Channel Selectivity (400 kHz): 65 dB

Frequency Response: 40 Hz to 15 000 Hz

Stereo Separation: 35 dB

Capture Ratio: 1.5 dB

### [AM Tuner]

Sensitivity: 20 μV

Selectivity: 35 dB

## DVD/CD PLAYER SECTION

Signal Detection System: Non-contact optical  
pickup (semiconductor laser)

Number of Channels: 2 channels (stereo)

Frequency Response:

DVD fs=48 kHz: 16 Hz to 22 000 Hz

fs=96 kHz: 16 Hz to 44 000 Hz

VCD, CD: 16 Hz to 20 000 Hz

Dynamic Range: 93 dB

Signal-to-Noise Ratio: 95 dB

Wow and Flutter: Less than measurable limit

MP3: Max. Bit Rate: 320 kbps

WMA: Max. Bit Rate: 320 kbps

## MONITOR SECTION

Screen: 3.5-inch wide liquid crystal panel

Number of Pixels: 224 640 pixels

Drive Method:

TFT (Thin Film Transistor) active matrix format

Color system: NTSC

## GENERAL

Power Requirement:

Operating Voltage:

DC 14.4 V (11 V to 16 V allowance)

Grounding System: Negative ground

Allowable Operating Temperature:

0°C to +40°C (32°F to 104°F)

Dimensions (W × H × D):

Installation Size (approx.):

182 mm × 52 mm × 160 mm

(7-3/16" × 2-1/16" × 6-5/16")

Panel Size (approx.):

188 mm × 58 mm × 12 mm

(7-7/16" × 2-5/16" × 1/2")

Mass (approx.):

1.9 kg (4.2 lbs) (excluding accessories)

*Design and specifications are subject to change without notice.*

If a kit is necessary for your car, consult your telephone directory for the nearest car audio speciality shop.

Muchas gracias por la compra de un producto JVC.

Como primer paso, por favor lea detenidamente este manual para comprender a fondo todas las instrucciones y obtener un máximo disfrute de esta unidad.

### IMPORTANTE (EE.UU.)

Este equipo se ha sometido a todo tipo de pruebas y cumple con las normas establecidas para dispositivos de Clase B, de conformidad con la Parte 15 de las reglas de la FCC (Comisión Federal de Comunicaciones). Estas reglas están diseñadas para asegurar una protección razonable contra este tipo de interferencias en las instalaciones residenciales. Este equipo genera y utiliza energía de radiofrecuencia. Si no se instala y utiliza debidamente, es decir, conforme a las instrucciones, podrían producirse interferencias en radiocomunicaciones. Sin embargo, no se garantiza que estas interferencias no se produzcan en una instalación determinada. Si este equipo ocasiona interferencias en la recepción de radio o televisión, lo cual puede comprobarse mediante la conexión o desconexión del equipo, el problema podrá corregirse mediante una o una combinación de las siguientes medidas:

- Reoriente la antena receptora o cámbiela de lugar.
- Aumente la separación entre el equipo y el aparato receptor.
- Enchufe el equipo a una toma de corriente situada en un circuito distinto del aparato receptor.
- Consulte a su distribuidor o a un técnico experto en radio/televisión.

### Precauciones:

Los cambios o modificaciones no aprobados por JVC pueden anular la autoridad del usuario para operar el equipo.

### IMPORTANTE PARA PRODUCTOS LÁSER

1. PRODUCTO LÁSER CLASE 1
2. **PRECAUCIÓN:** No abra la tapa superior. En el interior de la unidad no hay piezas que pueda reparar el usuario; encargue el servicio a personal técnico cualificado.
3. **PRECAUCIÓN:** Radiación láser visible e invisible en caso de apertura o con interbloqueo averiado o defectuoso. Evite la exposición directa a los haces.

### Cómo reposicionar su unidad

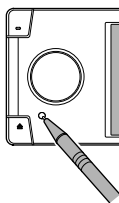

*Esto hará que se reinicialice el microcomputador. También se borrarán los ajustes preestablecidos por usted.*

### Cómo expulsar el disco por la fuerza

Si el disco no puede ser reconocido por el receptor o no puede ser expulsado, expúlselo de la siguiente manera.

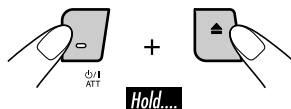

“NO EJECT?” (o “EJECT OK?”) y “EMERGENCY EJECT?” aparecen en la pantalla. Pulse repetidamente ▲ / ▼ para seleccionar “EMERGENCY EJECT?” y, a continuación, pulse ENT.

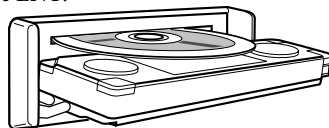

- Si esto no funciona, intente reposicionar su receptor.
- Tenga cuidado de no dejar caer el disco al ser expulsado.

### Para fines de seguridad....

- No aumente demasiado el nivel de volumen pues es muy peligroso conducir si no se escuchan los sonidos exteriores.
- Detenga el automóvil antes de efectuar cualquier operación complicada.

### Temperatura dentro del automóvil....

Si ha dejado el automóvil estacionado durante largo tiempo en un sitio cálido o frío, no opere la unidad hasta que se normalice la temperatura del habitáculo.



**ADVERTENCIAS:**

- **NO instale la unidad en los siguientes sitios;**
  - Donde pueda obstruir la maniobra del volante de dirección y del cambio de engranajes, con el consiguiente riesgo de accidentes de tráfico.
  - Donde pueda obstruir el funcionamiento de dispositivos de seguridad tales como bolsas de aire, pues podría resultar en un accidente fatal.
  - Donde pueda obstruir la visibilidad.
- **NO OPERE la unidad mientras está maniobrando el volante de dirección, pues podría producirse un accidente de tráfico.**
- **El conductor no debe mirar el monitor mientras conduce.**  
Si el conductor mira el monitor mientras conduce puede descuidarse y causar un accidente.
- **El conductor no deberá ponerse los auriculares mientras conduce.** Es muy peligroso no escuchar los ruidos exteriores durante la conducción.
- **Si necesita operar el receptor mientras conduce, asegúrese de mirar atentamente hacia adelante para no provocar un accidente de tráfico.**
- **Si el freno de estacionamiento no está aplicado, parpadeará “Parking Brake” en el monitor, y no se visualizará la imagen reproducida.**
  - Esta advertencia aparece únicamente cuando el cable del freno de estacionamiento se encuentra conectado al sistema del freno de estacionamiento incorporado al automóvil (refiérase al Manual de instalación/conexión).

**Precaución sobre el ajuste de volumen:**

Los discos producen muy poco ruido al compararse con otras fuentes. Antes de reproducir un disco, baje el volumen para evitar daños a los altavoces debido a un repentino aumento del nivel de salida.

**Precauciones sobre el monitor:**

- El monitor incorporado a este receptor ha sido fabricado con tecnología de alta precisión, pero puede contener algunos puntos inefectivos. Estos es inevitable y no es ningún signo de anomalía.
- No exponga el monitor a la luz directa del sol.

**Caracteres que aparecen en el monitor**

Se utilizarán los siguientes caracteres para mostrar las diversas informaciones en el monitor.

- También podrá utilizar los siguientes caracteres para asignar títulos (consulte la página 41).

A	B	C	D	E	a	b	c	d	e
F	G	H	I	J	f	g	h	i	j
K	L	M	N	O	k	l	m	n	o
P	Q	R	S	T	p	q	r	s	t
U	V	W	X	Y	u	v	w	x	y
Z	espacio				z	espacio			

Mayúsculas y minúsculas

0	1	2	3	4
5	6	7	8	9
!	"	#	\$	%
&	'	(	)	*
+	,	-	.	/
:	;	<	=	>
?	@	_	`	espacio

Números y símbolos

Este producto incorpora tecnología de protección de los derechos de autor que está protegida por patentes de EE.UU. y otros derechos de propiedad intelectual. La utilización de esta tecnología de protección de los derechos de autor debe ser autorizada por Macrovision y está destinada únicamente para uso doméstico y otras formas limitadas de visionado, a menos que Macrovision lo autorice expresamente. Está prohibida la ingeniería inversa o desmontaje del aparato.

# Introducción—Discos reproducibles

ESPAÑOL

## Discos que se pueden reproducir

En este receptor podrá reproducir los siguientes discos—de 12 cm (4-3/4 pulgada) y de 8 cm (3-3/16 pulgada):

- **DVD Vídeo:** Grabado en sistema de color NTSC con el código de región “1” (véase abajo).
  - También se pueden reproducir discos DVD-R/DVD-RW grabados en formato DVD-Vídeo.
- **DVD Audio**
- **Vídeo CD (VCD)/CD de audio**
- **MP3/WMA/WAV/JPEG/MPEG1,2:** Grabados en CD-R/CD-RW o en DVD-R/DVD-RW/+R/+RW/DVD-ROM.
  - CD-R/CD-RW: Compatible con ISO 9660 Level 1, ISO 9660 Level 2, Romeo y Joliet.
  - DVD-R/DVD-RW/+R/+RW/DVD-ROM: Compatible con el formato puente UDF\*1.
- *Es posible reproducir discos finalizados +R/+RW (sólo formato DVD Vídeo). Sin embargo, no se recomienda usar en esta unidad, discos +R de doble capa.*
- *También es posible reproducir un DVD-R grabado en formato “multi-border” (excepto discos de doble capa).*

Con algunos discos, las operaciones realizadas pueden ser distintas de las explicadas en este manual.

## Discos que no se pueden reproducir

DVD-ROM (datos), DVD-RAM, DVD-R/DVD-RW grabado en formato DVD-VR, CD-ROM, CD-I (CD-I Ready), Photo CD, etc.

- La reproducción de estos discos generará ruidos y dañará los altavoces.

## Precaución sobre la reproducción de DualDisc

- El lado no DVD de un “DualDisc” no es compatible con la norma “Compact Disc Digital Audio”. Por consiguiente, no se recomienda usar el lado no DVD de un DualDisc en este producto.

\*1 *Un sistema de archivo híbrido utilizado para ofrecer compatibilidad con ISO 9660 y permitir el acceso a cualquier tipo de archivo del disco. (UDF son las siglas de Universal Disk Format).*

*“DVD Logo” es una marca comercial de DVD Format/Logo Licensing Corporation registrado en los EE.UU., Japón y otros países.*

### Nota sobre el código de región:

Los reproductores DVD y los discos DVD Vídeo disponen de sus propios números de códigos de región. Este receptor puede reproducir solamente discos DVD cuyos números de código de región incluyan un “1”.

Ejemplos:



**Si inserta un disco DVD Vídeo con un código de región incorrecto**





Aparecerá “Region Error” en el monitor de la unidad y el disco será expulsado.

También aparecerá “REGION CODE ERROR” en el monitor externo.

## Cómo leer este manual

Para que las explicaciones sean más simples y fáciles de entender, hemos adoptado los siguientes métodos:

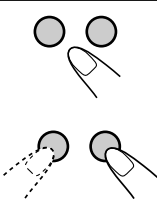
- Algunas notas y consejos relacionados se explican posteriormente en “Más sobre este receptor” (consulte las páginas 54 – 58).
- Las operaciones de los botones se explican principalmente mediante ilustraciones, de la siguiente manera:

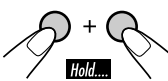
	Pulse brevemente.
	Pulse repetidamente.
	Pulse uno u otro botón.
	Pulse y mantenga pulsado hasta obtener la acción deseada.
	Pulse y mantenga pulsados ambos botones simultáneamente.

## Contenido

Panel de control .....	6
Control remoto — RM-RK240 .....	7
Procedimientos iniciales .....	10
Operaciones de la radio .....	12
Operaciones de los discos .....	15
Funciones exclusivas de los discos ...	20
Reproducción Surround del disco ...	22
Operaciones del disco en pantalla ...	24
Otras operaciones de los discos .....	28
Operaciones de Zona Dual .....	30
Ajustes del menú AV .....	31
Otras funciones principales .....	41
Operaciones del cambiador de CD...	42
Operaciones de la radio satelital.....	44
Operaciones del componente externo.....	49
Operaciones del iPod® / reproductor D.....	50
Mantenimiento .....	52
Codigos de idiomas .....	53
Más sobre este receptor .....	54
Localización de averías.....	59
Especificaciones.....	63

## Identificación de las partes

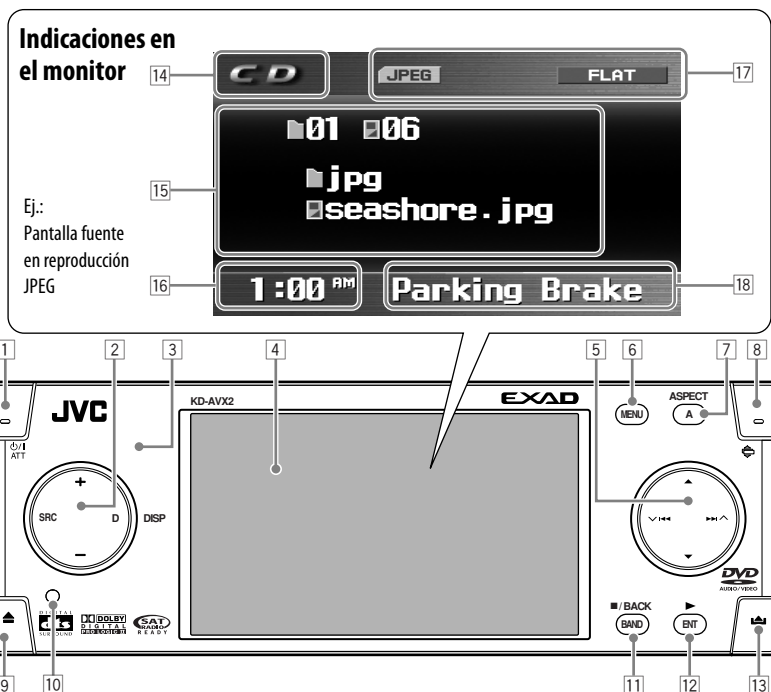

- 1 Botón  $\phi$ /I ATT (atenuador/en espera encendido)
- 2
  - Botón +/- (volumen +/-)
  - Botón SRC (fuente)
  - Botón DISP (D: visualizar)
- 3 Sensor remoto
- 4 Monitor
- 5
  - Botones  $\blacktriangle$  (arriba) /  $\blacktriangledown$  (abajo)
  - Botones  $\blacktriangledown$   $\blacktriangleleft$   $\blacktriangleright$   $\blacktriangle$
- 6 Botón MENU
- 7 Botón ASPECT (A)
- 8 Botón  $\diamond$  (ángulo)
- 9 Botón  $\blacktriangle$  (expulsión)
- 10 Botón de reinicialización
- 11
  - Botón BAND
  - Botón BACK
  - Botón  $\blacksquare$  (parada)
- 12
  - Botón ENT ("enter", entrada)
  - Botón  $\blacktriangleright$  (reproducción)
- 13 Botón  $\blacktriangle$  (liberación del panel de control)

### Indicaciones en el monitor

- 14 Indicador de fuente
- 15 Pantalla principal
- 16 Pantalla del reloj
  - También indica el nivel de volumen al ajustar el volumen.
- 17 Indicadores de estado
- 18 Área de información de alerta
  - También indica barra de nivel de volumen cuando se ajusta el volumen.

## Cómo montar/desmontar el panel de control

Desmontando...

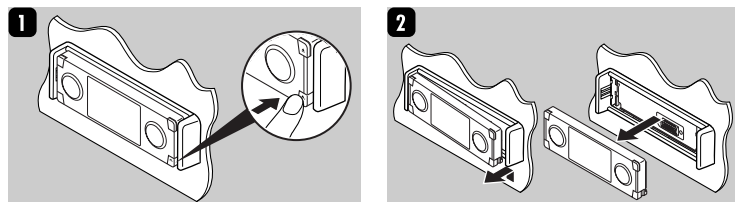

Montando...

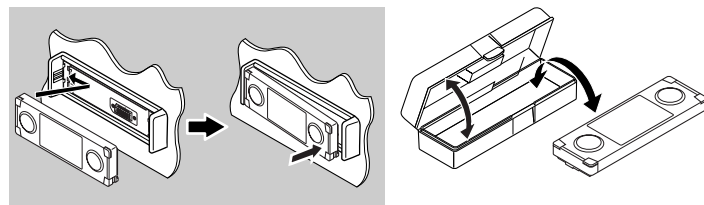

## Cómo cambiar el ángulo del panel de control

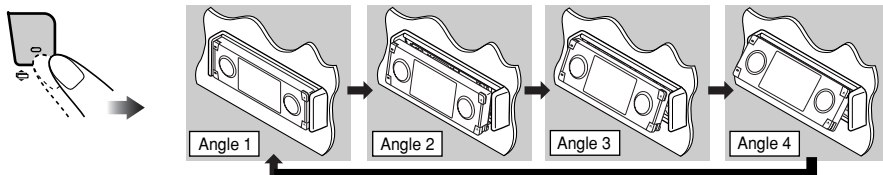

**Precaución:** No introduzca su dedo debajo del panel de control.

## Control remoto — RM-RK240

### Instalación de la pila botón de litio (CR2025)

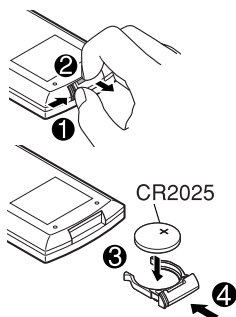

### Antes de utilizar el control remoto:

- Apunte el control remoto directamente hacia el sensor remoto del receptor. Asegúrese de que no haya obstáculos entremedio.

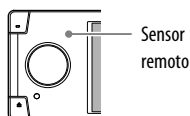

- No exponga el sensor remoto a una luz potente (luz solar directa o iluminación artificial).

**Advertencia:**

- No instale ninguna pila que no sea la CR2025 o su equivalente; de lo contrario, podrá explotar.
- Para evitar riesgos de accidentes, guarde la pila en un lugar seguro, fuera del alcance de los niños.
- Para proteger la pila contra el recalentamiento, las grietas, o para evitar que produzca incendio:
  - Evite recargar, cortocircuitar, desarmar, o calentar la pila, o arrojarla al fuego.
  - No deje la pila con otros objetos metálicos.
  - No toque la pila con pinzas u otras herramientas similares.
  - Enrolle la pila con una cinta y aislela antes de desecharla o guardarla.

El receptor está equipado con la función de control remoto en el volante de dirección.

- Para la conexión, consulte el Manual de instalación/conexión (volumen separado).

**Elementos principales y funciones**

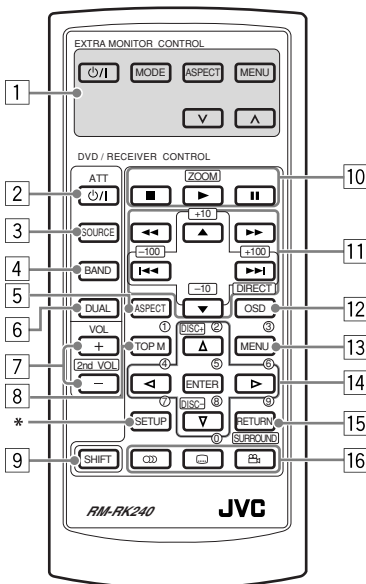

\* No se utiliza como botón SETUP en este modelo.

**IMPORTANTE:**

Si se activa la Zona Dual (consulte la página 30), el control remoto funciona solamente para controlar el reproductor DVD/CD.

**MONITOR CONTROL**

- 1 Botones de control del monitor\*<sup>1</sup>
  - ⏻/I (atenuador/en espera), MODE, ASPECT, MENU, √ y ∧.

**DVD/RECEIVER CONTROL**

- 2 Botón ⏻/I ATT (atenuador/en espera encendido)
  - Conecta y desconecta la alimentación y también atenúa el sonido.
- 3 Botón SOURCE
  - Selecciona la fuente.
- 4 Botón BAND
  - Selecciona las bandas de radio FM/AM/Satélite
- 5 Botón ASPECT
  - En la unidad, cambie la relación de aspecto del monitor cuando reproduce un DVD, VCD, etc.
- 6 Botón DUAL
  - Activa y desactiva la Zona Dual.
- 7 Botones VOL + / -
  - Ajusta el nivel de volumen.
  - Funciona también como botones 2nd VOL +/- al pulsarlos junto con el botón SHIFT.
- 8 Botón TOP M (menú)\*<sup>2</sup>
  - Visualiza el menú de los discos DVD, DVD Audio y VCD\*<sup>3</sup>.
- 9 Botón SHIFT
- 10 Botones de operaciones básicas del disco\*<sup>4</sup>:
  - (parada), ▶ (reproducción), ⏸ (pausa)
  - El botón ▶ (reproducción) también funciona como botón ZOOM al pulsarlo con el botón SHIFT.
- 11 Botones de operaciones avanzadas del disco/sintonizador\*<sup>5</sup>

**Para operaciones avanzadas del disco:**

- ▲ / ▼
  - Seleccione los títulos (para DVD), grupos (para DVD Audio), o carpetas (para MP3/WMA/WAV/JPEG/MPEG).
- ◀◀ / ▶▶ (salto hacia atrás/salto hacia adelante)
- ◀◀ / ▶▶ (búsqueda hacia atrás/búsqueda hacia adelante)\*<sup>6</sup>

**Para las operaciones del sintonizador FM/AM:**

- ▲ / ▼
  - Cambia las emisoras preajustadas.
- ◀◀ / ▶▶
  - Funciona para la búsqueda de emisoras. Pulse brevemente: búsqueda automática. Pulse y mantenga pulsado: búsqueda manual.

**Para las operaciones de la radio por Satélite:**

- ▲ / ▼
  - Cambia las categorías.
- ◀◀ / ▶▶
  - Cambia los canales si lo pulsa brevemente.
  - Cambia rápidamente los canales si lo pulsa y mantiene pulsado.

**Para las operaciones del iPod/reproductor D.:**

- ▲ / ▼
  - ▼: Pone en pausa/detiene o reanuda la reproducción.
  - ▲: Ingresa al menú principal del iPod/reproductor D. (Ahora, ▲ / ▼ / ◀◀ / ▶▶ funciona como los botones de selección del menú)\*7
- ◀◀ / ▶▶ (en el modo de selección de menú)
  - Selecciona una opción si lo pulsa brevemente. (Seguidamente, pulse ▼ para confirmar la selección).
  - Salta 10 opciones simultáneamente si lo pulsa y mantiene pulsado.

**12 Botón OSD**

- Visualiza la barra en pantalla.
- Funciona también como el botón DIRECT al pulsarlo con el botón SHIFT.
  - Utilizando los botones numéricos (véase la columna derecha y la página 19), podrá seleccionar directamente los títulos (para DVD), grupos (para DVD Audio) o carpetas (para MP3/WMA/WAV/MPEG).

**13 Botón MENU\*2**

- Visualiza el menú de los discos DVD y VCD\*2. (No funciona con el disco DVD Audio).

**14 Botones de operación del menú\*2**

- Cursor (Δ, ▽, ◀, ▶) y ENTER
- Δ / ▽: Funciona también como los botones DISC + / - cuando la fuente es "CD-CH".

**15 Botón RETURN\*2**

- 16 Botones de funciones especiales**
  - DVD/VCD: (audio)
  - DVD: (subtítulo), (ángulo)
  - También funciona como el botón SURROUND al pulsarlo junto con el botón SHIFT.
    - Podrá cambiar el modo surround (véase página 23).

\*1 Se puede controlar solamente si su monitor es un monitor JVC — KV-MR9010 o KV-MH6510.

\*2 Estos botones funcionan como botones numéricos al pulsarlos junto con el botón SHIFT.

\*3 Sólo cuando no se utiliza el PBC.

\*4 No se utiliza para las operaciones del cambiador de CD.

\*5 Estos botones funcionan como los botones +10/-10 y +100/-100 al pulsarlos junto con el botón SHIFT.

\*6 No se utiliza para las operaciones del JPEG. El sonido no se escucha (DVD/VCD/MPEG).

\*7 ▲: Vuelve al menú anterior.

▼: Confirma la selección.

**Cómo seleccionar un número**

Para seleccionar un número del 0 - 9:

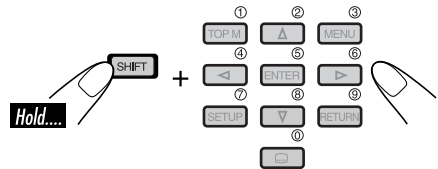

Para seleccionar un número mayor que 9:

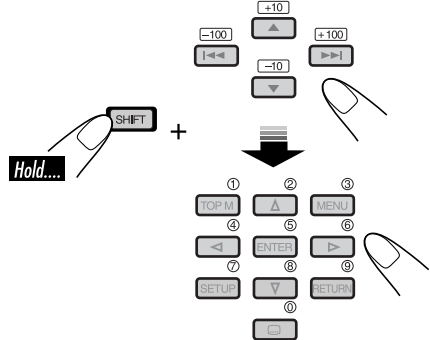

- Botones +100/-100 utilizados para buscar números de pistas mayores que 99 (no disponible para CD/VCD/DVD/DVD audio).

# Procedimientos iniciales

## Operaciones básicas

**1** Encienda la unidad.

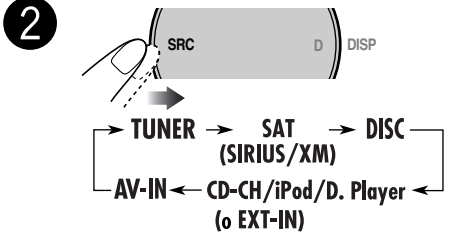
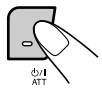

Podrá seleccionar algunas fuentes si no están preparadas.

**3** ■ / BACK  
BAND



Para el sintonizador FM/AM



Para la radio SIRIUS

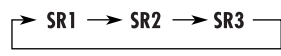

Para la radio XM



**4** Ajuste el volumen.

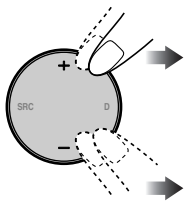

Indicador de nivel de volumen

**5** Ajuste el ecualizador según se desee. (Consulte la página 38).

### Para disminuir el volumen en un instante

(ATT)

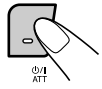

Para restablecer el sonido, púlselo otra vez.

### Para apagar la unidad

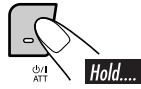

## Cancelación de la demostración y puesta en hora del reloj

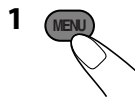

**2** Seleccione "Setup" y, a continuación,

- 1 Para cancelar la demostración, seleccione "Display", "Demonstration" y, a continuación, "Off".
- 2 Seleccione "Clock", "Time Set", y avance al siguiente paso para poner el reloj en hora.

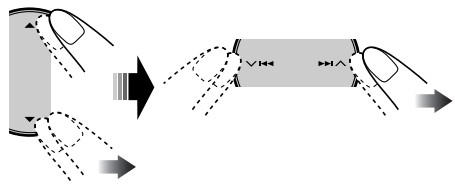

**3** Ajuste la hora y los minutos.

- 1 Seleccione "Hour" y, seguidamente ajuste la hora.
- 2 Seleccione "Minute" y, seguidamente ajuste los minutos.

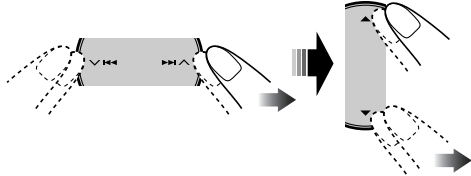



#### 4 Finalice el procedimiento.

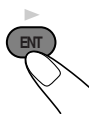

- Para cambiar el formato del reloj de 12 horas a 24 horas, véase el ejemplo de abajo, “Procedimiento básico de operación del menú AV”.

### Procedimiento básico de operación del menú AV

Desde el menú AV, podrá configurar los diversos ajustes de la unidad.

- Para llamar el menú AV...



Se visualiza el tiempo restante para continuar con la operación del menú

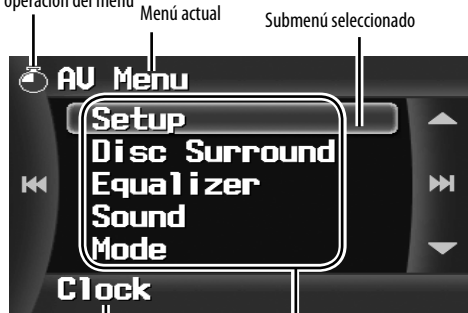

Opción seleccionada en el submenú actualmente seleccionado

Submenú

- Para seleccionar una opción del menú e ir al submenú...

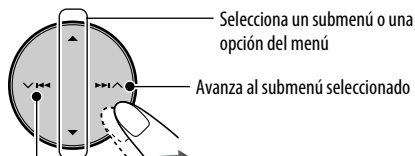

Vuelta al menú anterior

- Para volver a la pantalla anterior y ajustar otras opciones...

■ / BACK

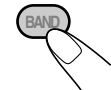

- Ej.: Para cambiar el formato del reloj de 12 horas a 24 horas, después de pulsar MENU...

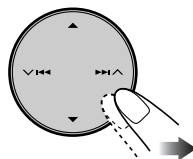

Seleccione “Setup”,



“Clock”,

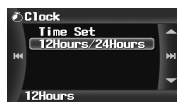

“12Hours / 24Hours”,

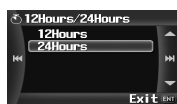

seguidamente “24Hours”.

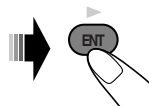

- Para cancelar las operaciones de menú y volver a la pantalla fuente, pulse DISP (D).
- Para la información sobre las opciones de los menús y submenús, consulte las páginas 31 – 40.

# Operaciones de la radio

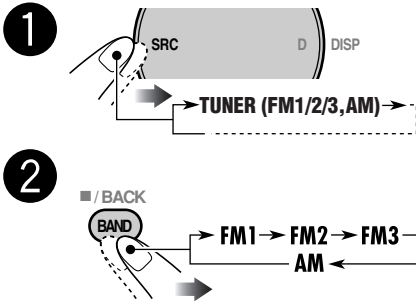

Aparece la banda seleccionada.

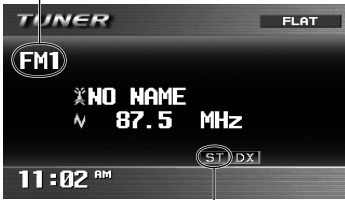

Se enciende cuando se recibe una radiodifusión FM estéreo con una intensidad de señal suficiente.

## 3 Comience la búsqueda de la emisora.



La búsqueda se interrumpe cuando se recibe una emisora.

Para detener la búsqueda, presione nuevamente el mismo botón.

### Para sintonizar manualmente una emisora

En el paso 3 de arriba...



2 Seleccione las frecuencias de las emisoras deseadas.



## Cuando una radiodifusión en FM estéreo sea difícil de recibir

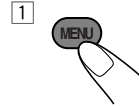

2 Seleccione "Mode", "Mono" y, a continuación, "On".

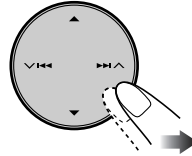

3 Finalice el procedimiento.



Se enciende cuando se activa el modo monoaural.

Se consigue mejorar la recepción, pero se pierde el efecto estéreo.

Para restablecer el efecto estéreo, repita el procedimiento para ajustar "Mono" a "Off". El indicador MO se apaga.

## Para sintonizar sólo las emisoras FM con señales fuertes

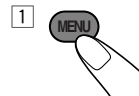

2 Seleccione "Mode", "DX / Local" y, a continuación, "Local".

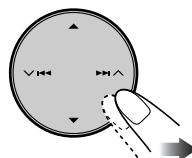

- 3 Finalice el procedimiento.

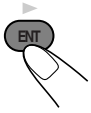

Se enciende cuando se activa el modo "Local".

Se detectan solamente las emisoras con una señal suficientemente fuerte.

Para sintonizar todas las emisoras que se pueden recibir, repita el procedimiento para ajustar "DX / Local" a "DX". El indicador LO se apaga y el indicador DX se enciende.

## Cómo almacenar emisoras en la memoria

Se pueden preajustar seis emisoras para cada banda.

## Preajuste automático de emisoras FM—SSM (Memoria secuencial de las emisoras más fuertes)

Tras seleccionar la banda FM (FM1 – FM3) que desea...

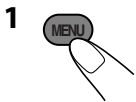

- 2 Seleccione "Mode" y, a continuación, "SSM".

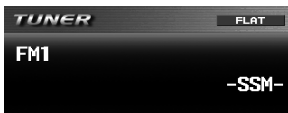
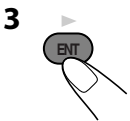
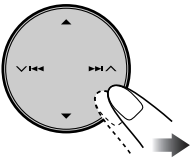

Se visualiza "SSM" hasta que finalice el preajuste automático.

Las emisoras FM locales con las señales más intensas serán exploradas y almacenadas automáticamente en la banda FM.

## Preajuste manual

Tras sintonizar la emisora que desea preajustar...

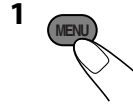

- 2 Seleccione "List" y, a continuación, el número de preajuste (1 – 6) en que desea memorizar la emisora.

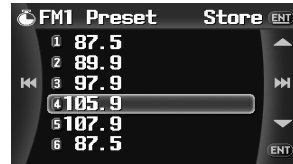
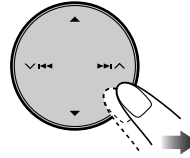

Ej.: Para almacenar 92,5 MHz en el número de preajuste 4 de FM1

- La lista también se puede visualizar pulsando y manteniendo pulsado los botones ▲/▼.

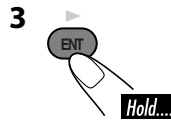

El número de preajuste parpadea durante unos momentos.

## Cómo salir de los menús o de las listas

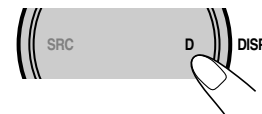

Las operaciones de los menús o de las listas se cancelan y la pantalla vuelve a la pantalla de fuente.

# Cómo escuchar una emisora preajustada

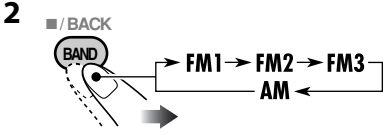
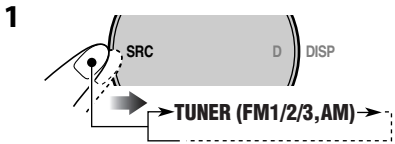

3 Seleccione la emisora preajustada (1 - 6) deseada.

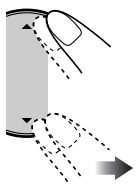

- Al seleccionar cualquier banda FM, podrá cambiar la lista de preajustes entre FM1/2/3 pulsando y manteniendo pulsado los botones ▲/▼ (o pulsando repetidamente los botones ▲/▼).

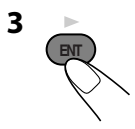

## Cuando utiliza el control remoto...

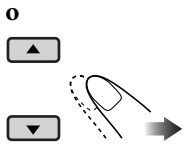

## Cuando se utiliza la pantalla de lista...

Después del paso 2 de arriba...

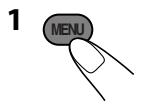

2 Seleccione "List" y, a continuación, el número de preajuste (1 - 6) deseado.

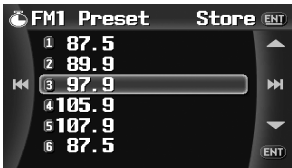
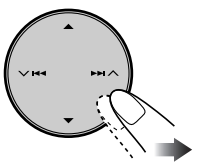

# Operaciones de los discos

## Para reproducir un disco en el receptor

El tipo de disco se detecta automáticamente, y la reproducción también se inicia automáticamente (para DVD Vídeo/Audio: el inicio automático depende de su programa interno).

Si el disco actual es un CD de audio, CD Text, MP3/WMA/WAV, JPEG, MPEG o VCD sin PBC, todas las pistas se reproducirán repetidamente hasta que usted cambie la fuente o expulse el disco.

- Si aparece una lista de títulos o un menú de disco mientras se reproduce un DVD Vídeo/Audio o un VCD con PBC, véase “Operaciones del menú del disco” en la página 21.

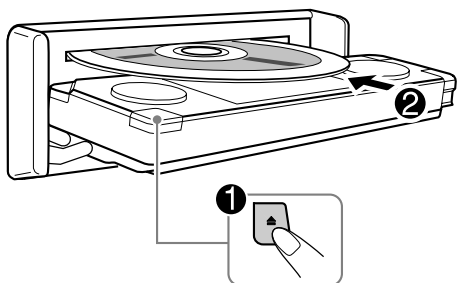

## Para expulsar un disco



Las siguientes marcas se utilizan para indicar los discos reproducibles...



DVD Vídeo



DVD Audio



Vídeo CD con/sin PBC



Vídeo CD con PBC solamente



Disco MPEG



Disco JPEG



Audio CD/  
CD Text



Disco MP3/WMA/  
WAV



Todos los discos listados aquí

## Antes de realizar cualquier operación, compruebe lo siguiente...

- Las operaciones descritas en las páginas 17 – 22 son principalmente para el control remoto.
  -  muestra las funciones que también se pueden usar en la unidad.

Si aparece “⊘” en el monitor al pulsar un botón, significa que el receptor no acepta la operación que ha intentado realizar.

- En algunos casos, puede suceder que no se acepte la operación aunque no se visualice “⊘”.

• **Cuando se inserta un disco DVD Vídeo/ DVD Audio:**

La reproducción de vídeo/imágenes se inicia automáticamente en el monitor cuando se aplica el freno de estacionamiento.

- Al pulsar DISP (D), aparece una pantalla como la que se muestra a continuación.

Cuando se reproduce un DVD

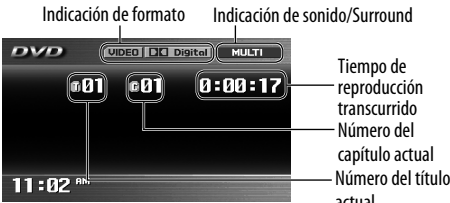

Cuando se reproduce un disco DVD Audio

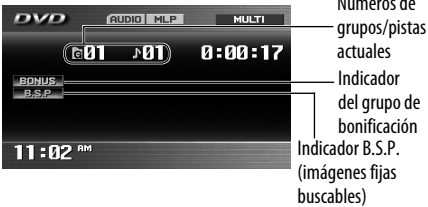

- Para volver a la reproducción, pulse de nuevo DISP (D).

• **Cuando se inserta un VCD:**

La reproducción del VCD se inicia automáticamente en el monitor cuando se aplica el freno de estacionamiento.

- Al pulsar DISP (D), aparece una pantalla como la que se muestra a continuación.

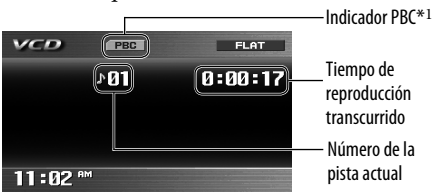

\*1 Aparece cuando se está utilizando la función PBC.

- Para volver a la reproducción, pulse de nuevo DISP (D).

• **Cuando se inserta un disco MP3/WMA/ WAV/JPEG/MPEG\*2:**

Tras mostrar el número total de carpetas y archivos...

Ej.: Cuando se detecta un archivo WAV

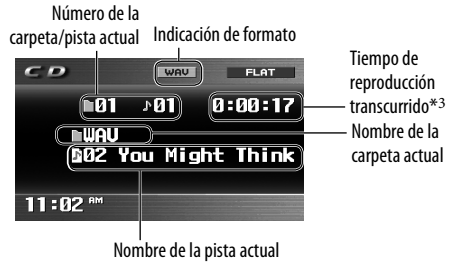

\*2 Cuando se reproduce un disco JPEG/MPEG, pulse DISP (D) para que aparezca la pantalla. (La reproducción de imagen/vídeo se inicia automáticamente al aplicar el freno de estacionamiento).





\*3 No aparece para los discos JPEG.

• **Cuando se inserta un CD Text/CD de audio:**  
Después de mostrar el número total de pistas y el tiempo total de reproducción...

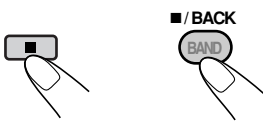
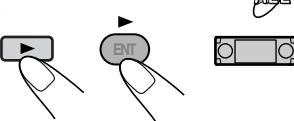

\*4 Cuando se reproduce un CD Text, se visualizan el título del disco/ejecutante y el título de la pista.

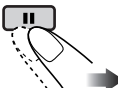
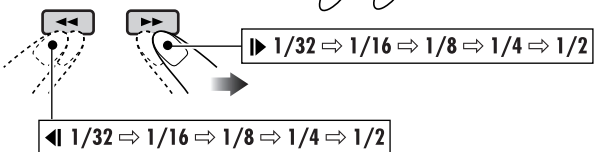
## Operaciones básicas

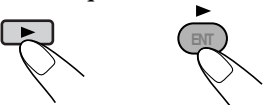
Operaciones	Indicación en el monitor y/o siguiente operación
<p>Para detener la reproducción</p> 	<p>Al volver a iniciar la reproducción, ésta se inicia desde el punto de interrupción (Reanudación de la reproducción).</p> 
<p>Para detener la reproducción temporalmente</p> 	<p>La reproducción está en pausa.</p> <p>Aparece una imagen fija.</p> <p>Ⓐ <b>Reproducción cuadro por cuadro</b> DVD VCD MPEG</p>  <p>Ⓑ <b>Reproducción a cámara lenta</b> DVD VCD</p>  <ul style="list-style-type: none"> <li>• No se escucha sonido durante la reproducción a cámara lenta.</li> <li>• No es posible realizar la reproducción a cámara lenta hacia atrás cuando se reproduce un VCD.</li> </ul> <p>Para reanudar la reproducción normal:</p> 
<p>Para reproducir las escenas anteriores—Reproducción de un solo toque</p> 	<p>La posición de reproducción retrocede aproximadamente 10 segundos antes de la posición actual.</p> <ul style="list-style-type: none"> <li>• Esta función sólo se puede utilizar dentro del mismo título.</li> <li>• Esta función no se puede utilizar con algunos DVDs.</li> </ul>

- Durante la reproducción, en el monitor aparecen iconos de guía en pantalla durante unos instantes (consulte la página 58).

**Para desplazarse a los capítulos/pistas siguientes o anteriores**

- Para DVD: Durante la reproducción o la pausa

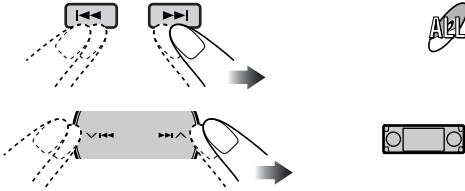

**Para avanzar rápidamente o retroceder el capítulo/pista**

Mientras se está reproduciendo...

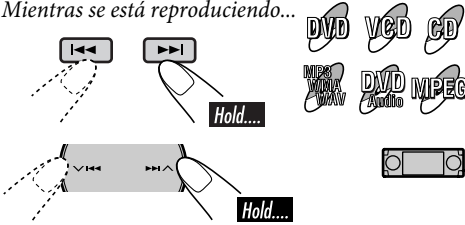

\* La velocidad de búsqueda cambia a x2 ⇔ x10 (▶▶ (◀◀) 1/2 para MPEG), pero la información mostrada en el monitor es sólo para discos DVD/VCD/MPEG.

**Para la búsqueda progresiva/regresiva del capítulo/pista**

Mientras se está reproduciendo...

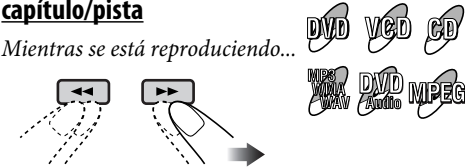

La información mostrada es sólo para el DVD/VCD:

▶▶ x2 ⇔ x5 ⇔ x10 ⇔ x20 ⇔ x60

◀◀ x2 ⇔ x5 ⇔ x10 ⇔ x20 ⇔ x60

\* La velocidad de búsqueda de un archivo MPEG es de 3 pasos - ▶▶ (◀◀) 1/2/3.

- Para reanudar la velocidad normal



**Para localizar directamente un título/capítulo/pista específico**



- Para DVD Vídeo/DVD Audio: Durante la reproducción o la pausa—selecciona un capítulo/pista. Durante la parada—selecciona un título/pista.
- Para MP3/WMA/WAV/JPEG/MPEG: Para seleccionar una pista dentro de la misma carpeta.

Seleccione el número correspondiente a la opción que desea (consulte la página 9).

**Para localizar un título/grupo/carpeta**

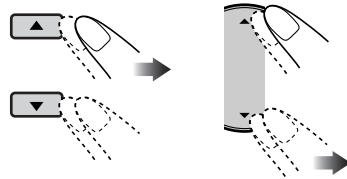
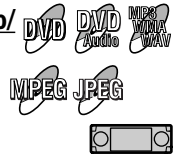



## Para localizar un título/ grupo/carpeta específico



Pulse los botones numéricos (consulte la página 9) antes de que transcurran 10 segundos.

## Para saltar a las escenas siguientes o anteriores



Usted podrá saltar las escenas 5 minutos hacia adelante y atrás.

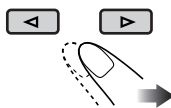

Ej.: Cuando se está reproduciendo un archivo MPEG de 24 minutos, y el tiempo de reproducción transcurrido es de 8'24"...

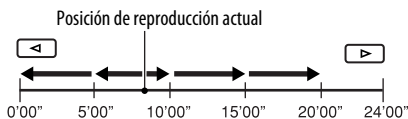

- La primera pulsación de los botones permite saltar las escenas al siguiente tiempo de reproducción que sea múltiplo de 5 (excepto el tiempo de reproducción actual).
- Esta función no se activa cuando el tiempo que queda para saltar hacia adelante o atrás es inferior a 5 minutos.

## **IMPORTANTE:**

- Para discos MP3/WMA/WAV: Es necesario haber asignado a las tarjetas un número de 2 dígitos que preceda a sus respectivos nombres—01, 02, 03, y así sucesivamente.

## Para ajustar la forma de la pantalla en la unidad

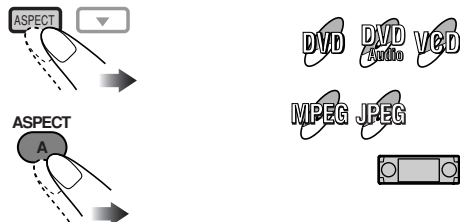

- Para mayor información, véase “Aspect” en la página 33.

# Funciones exclusivas de los discos

## Selección de los idiomas de audio

### Para DVD:

Podrá seleccionar el idioma que desea escuchar si el disco dispone de múltiples idiomas de audio.

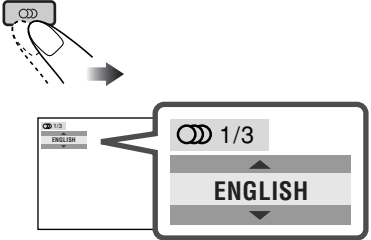

Ej.: Cuando el disco dispone de 3 opciones

### Para VCD:

Podrá seleccionar el canal de audio que desea reproducir. (Esto es conveniente cuando se reproduce un Karaoke VCD).

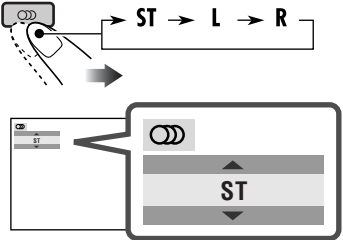

- ST:** Para escuchar reproducción estereofónica normal (izquierdo/derecho).
- L:** Para escuchar el canal de audio L (izquierdo).
- R:** Para escuchar el canal de audio R (derecho).

## Selección de subtítulos

Podrá seleccionar el idioma del subtítulo que desea visualizar en el monitor.



- Podrá definir el idioma inicial para los subtítulos utilizando el menú AV (consulte la página 34).

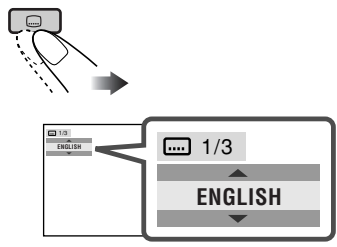

Ej.: Cuando el disco dispone de 3 opciones

- Con algunos DVDs y VCDs, no podrá cambiar el idioma de los subtítulos o el idioma de audio (o canal de audio) sin utilizar el menú del disco.

## Selección de vistas multiángulo

Si el disco contiene vistas multiángulo, podrá ver la misma escena desde diferentes ángulos.

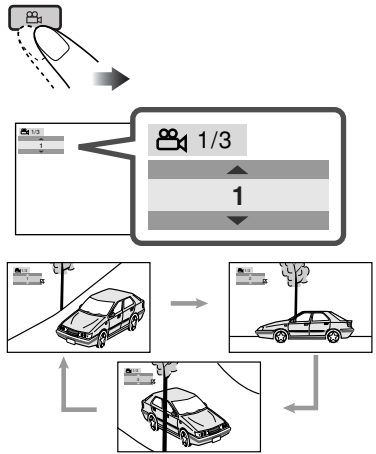

Ej.: Cuando el disco dispone de 3 vistas multiángulo

## Operaciones del menú del disco

La reproducción controlada por menú podrá realizarse mientras se reproduce un DVD con características de control por menú o un VCD con PBC (control de reproducción).

### Mientras se está reproduciendo un DVD

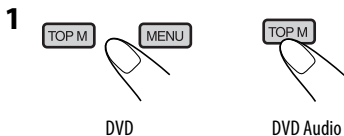

La lista de títulos o el menú del disco aparece en el monitor.

### 2 Seleccionar la opción deseada en el menú.

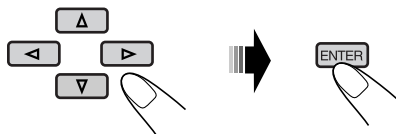

Se empieza a reproducir la opción seleccionada.

- En algunos discos, también podrá seleccionar las opciones por sus números.

### Mientras se está reproduciendo un VCD



- Cuando se visualiza la lista de opciones en el monitor.



- Para seleccionar un número mayor que 9, consulte “Cómo seleccionar un número” en la página 9.

### Para volver a los menús anteriores



## Para cancelar la reproducción PBC

- 
- Utilice los botones numéricos para seleccionar una pista e iniciar la reproducción normal (consulte la página 9).

### Para reanudar la función PBC

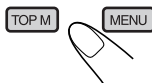

## Zoom de acercamiento

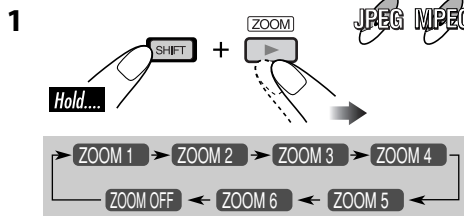

Para disco JPEG (efectivo sólo durante la pausa):

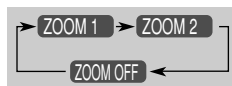

### 2 Mover la posición ampliada.

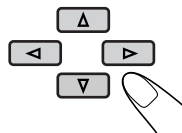

- Para archivos JPEG:  
No podrá mover la posición ampliada mientras en el monitor se visualiza la totalidad de la imagen ampliada.

Para cancelar el zoom, seleccione “ZOOM OFF” en el paso 1.

## Reproducción de un grupo de bonificación

Algunos discos DVD Audio disponen de un grupo especial denominado “grupo de bonificación” cuyo contenido no se da a conocer al público.



- Para reproducir un grupo de bonificación, deberá ingresar un “número clave” específico (una especie de contraseña) para el grupo de bonificación. La forma de obtener el número clave depende del disco.

### 1 Seleccione el grupo de bonificación.

- Normalmente, el grupo de bonificación se graba como el último grupo (por ejemplo, si un disco contiene cuatro grupos incluyendo un grupo de bonificación, el “grupo 4” será el grupo de bonificación).

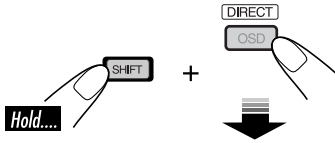

Pulse los botones numéricos (consulte la página 9) antes de que transcurran 10 segundos.

### 2 Introduzca el número clave.

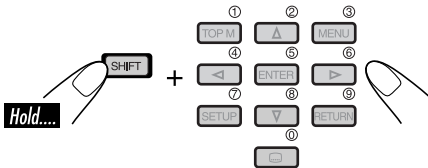

### 3 Siga las instrucciones interactivas que aparecen en el monitor.

- El número clave ingresado se cancela cuando se expulsa el disco. Repita los pasos 1 a 3 de arriba para volver a reproducir el grupo de bonificación.

## Selección de imágenes fijas buscables

Mientras se reproduce una pista enlazada con imágenes fijas buscables (B.S.P.), podrá seleccionar la imagen fija (dé vuelta la página) que desea mostrar en el monitor.



- Si la pista está enlazada con imágenes B.S.P., normalmente se mostrarán automáticamente una tras otra durante la reproducción.



## Reproducción Surround del disco

En la unidad, podrá escuchar el sonido Surround multicanal del disco.

## Formato Surround (envolvente) disponible

**Dolby Digital**\*1: se utiliza para reproducir bandas sonoras multicanal del software codificado con Dolby Digital .

**Dolby Pro Logic II:** Dolby Pro Logic II es un formato de reproducción multicanal utilizado para decodificar todas las fuentes de 2 canales—fuente estéreo y fuente codificada Dolby Surround—en 5,1 canales.

Dolby Pro Logic II dispone de dos modos—modo “Movie” y modo “Music”:

#### • Pro Logic II Movie

Adecuado para reproducir cualquier software codificado Dolby Surround.

#### • Pro Logic II Music

Adecuado para reproducir cualquier software estéreo de 2 canales.

**DTS (Digital Theater Systems)**\*2: se utiliza para reproducir bandas sonoras multicanal del software codificado con DTS Digital Surround .

- \*1: Fabricado bajo licencia de Dolby Laboratories. Dolby, Pro Logic, MLP Lossless y el símbolo de la doble D son marcas comerciales de Dolby Laboratories.
- \*2: "DTS" y "DTS Digital Surround" son marcas registradas de Digital Theater Systems, Inc.

## Selección del modo Surround (envolvente)

Según los ajustes iniciales por omisión, la unidad está configurada para que seleccione el modo Surround óptimo para el disco multicanal digital. También podrá elegir el modo Surround para el disco de 2 canales.  
 Cuando se ha seleccionado DISC como fuente...

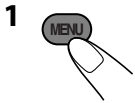

**2** Selecciona "Disc Surround".

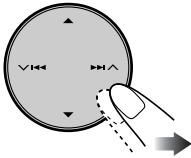

**3** Seleccione el ajuste Surround que desea.

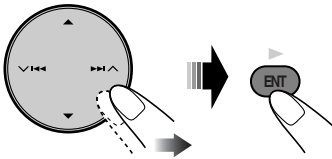

**Surround Off:**

Desactive la función Surround.

**Surround On**\*1\*2:

- **Auto**\*3: el modo Surround óptimo se selecciona automáticamente cuando se detectan señales digitales multicanal.
- **Dolby PLII Movie**\*4\*5: Se activa Dolby Pro Logic II Movie.
- **Dolby PLII Music**\*4\*5\*6: Se activa Dolby Pro Logic II Music.

- \*1 El sonido no se emite de los altavoces traseros y del subwoofer cuando aparece el indicador FRONT 2CH en el monitor.
- \*2 El sonido no se emite del subwoofer cuando aparece el indicador FIX en el monitor.
- \*3 No se activa ninguna función Surround cuando la fuente es un CD (excepto para DTS CD)/VCD /MP3/WMA/WAV. Seleccione manualmente "Dolby PLII Movie" o "Dolby PLII Music" para activar la función surround.
- \*4 No se puede seleccionar en los siguientes casos:
  - el disco tiene 2,1 canales o más para pistas de sonido (excepto para pistas codificadas MPEG).
  - es un disco MPEG.
- \*5 El sonido no se emite del subwoofer cuando el tamaño del altavoz delantero está ajustado a "Large" (véase página 35).
- \*6 Al seleccionar "Dolby PLII Music", podrá ajustar las siguientes opciones: "Panorama" y "Center Width". Al ajustar "Panorama" a "On" se añade un efecto de sonido "envolvente"; al activar "Center Width" la imagen central se ajusta de manera tal que se pueda escuchar sonido sólo del altavoz central, sólo de los altavoces delanteros izquierdo/derecho como una imagen central "fantasma", o diversas combinaciones de estos altavoces. Conforme aumenta el número, el efecto "fantasma" se intensifica (normalmente seleccione "4").

- El sonido no sale del altavoz central cuando no está activada la función Surround.
- Los ajustes del ecualizador (página 38) quedan inefectivos y no se pueden ajustar mientras está activada la función Surround.
- No sale sonido de algunos altavoces, dependiendo de los ajustes de Tamaño de altavoz (página 35) o del tipo de disco reproducido.
- Al activar la Zona Dual, los ajustes Surround quedan inefectivos y no se pueden ajustar. No sale sonido del altavoz central.

**En el control remoto:**

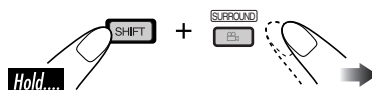

# Operaciones del disco en pantalla

## Operaciones usando la barra en pantalla

Podrá verificar la información del disco y utilizar algunas funciones a través de la barra en pantalla.



ESPAÑOL

### Barras en pantalla

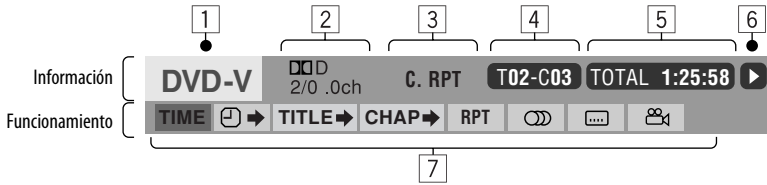

- |   |   |
|---|---|
| <p>1 Tipo de disco</p> <p>2 • DVD Vídeo/DVD Audio: Tipo de formato de señal de audio<br/>• VCD: PBC</p> <p>3 Modo de reproducción<br/>DVD: T. RPT: Repetición de título<br/>C. RPT: Repetición de capítulo<br/>DVD Audio:<br/>T. RPT: Repetición de pista<br/>VCD: T. RPT: Repetición de pista<br/>D. RND: Aleatoria del disco<br/>T. INT: Introducción de pista<br/>Reproduce los primeros 15 segundos de la pista actual<br/>JPEG: T. RPT: Repetición de pista<br/>MPEG:<br/>T. RPT: Repetición de pista<br/>F. RPT: Repetición de carpeta</p> <p>4 Información sobre reproducción<br/>T02-C03 Título/capítulo actual<br/>G02-T03 Grupo/pista actual<br/>TRACK 01 Pista actual<br/>F001-T001 Carpeta/pista actual</p> <p>5 Indicación de la hora<br/>TOTAL Tiempo de reproducción transcurrido del disco<br/>T. REM Tiempo restante del disco (para VCD)/tiempo restante del título (para DVD)<br/>TIME Tiempo de reproducción transcurrido del capítulo/pista actual</p> | <p>REM Tiempo restante del capítulo/pista actual</p> <p>6 Estado de reproducción<br/>▶ Reproducción<br/>▶/◀ Búsqueda progresiva/regresiva<br/>▶/◀ Cámara lenta hacia adelante/atrás<br/>⏸ Pausa<br/>⏹ Parada</p> <p>7 Iconos de operación<br/>TIME Cambia la indicación del tiempo (véase 5)<br/>⏪➡ Búsqueda de tiempo (Introduzca el tiempo de reproducción del título o del disco actual).<br/>TITLE➡ Búsqueda de título (por su número)<br/>GROUP➡ Búsqueda de grupo (por su número)<br/>CHAP➡ Búsqueda de capítulo (por su número)<br/>TRACK➡ Búsqueda de pista (por su número)<br/>⏴⏵ Cambia el idioma de audio o el canal de audio<br/>⏴ Cambia el idioma de los subtítulos<br/>👁 Cambia el ángulo de visión<br/>RPT Reproducción repetida*<br/>INT Reproducción de introducciones musicales*<br/>RND Reproducción aleatoria*</p> |
|---|---|

\* Consulte también la página 28.

## Operaciones básicas de la barra en pantalla

### 1 Visualice la barra en pantalla.

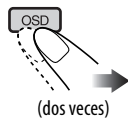

### 2 Seleccione una opción.

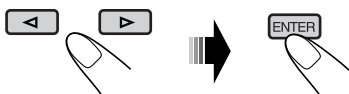

### 3 Efectúe una selección.

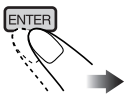

- Si aparece el menú emergente...

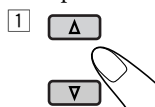

o pulse los botones numéricos (consulte la página 9).

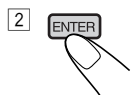

### Para borrar la barra en pantalla



## Para efectuar la búsqueda de un punto específico según el tiempo de reproducción

- 1 Seleccione .
- 2 Introduzca el tiempo de reproducción transcurrido del título o del disco actual.

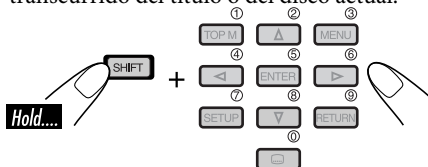

- Ej.:
- Para introducir 1 (horas): 02 (minutos): 00 (segundos), pulse 1, 0, 2, 0 y luego 0.
  - Para introducir 54 (minutos): 00 (segundos), pulse 0, 5, 4, 0 y luego 0.

- Siempre se deberá introducir el dígito de la hora (aunque sea la hora "0"), pero no necesitará introducir los ceros a la derecha (los dos últimos dígitos del ejemplo anterior).

- Para corregir una entrada incorrecta, pulse...



- También podrá especificar el tiempo transcurrido usando  $\Delta$  /  $\nabla$  /  $\triangleleft$  /  $\triangleright$ .

- 3 Finalice el procedimiento.



## Para efectuar la búsqueda de un título/grupo/capítulo/pista específico

- 1 Seleccione **TITLE**  $\rightarrow$  ( **GROUP**  $\rightarrow$  / **CHAP**  $\rightarrow$  / **TRACK**  $\rightarrow$  ).
- 2 Introduzca el número.

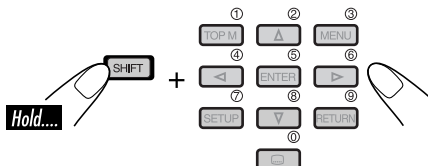

- Para corregir una entrada incorrecta, pulse el botón numérico hasta que se introduzca el número correcto.

- 3 Finalice el procedimiento.



# Operaciones básicas de la pantalla de control

Cuando utiliza el monitor externo, podrá efectuar la búsqueda y reproducir las opciones deseadas a través de la pantalla de control.

- La pantalla de control aparece automáticamente en el monitor al insertar un disco (Sólo monitor externo).
- La pantalla de control de JPEG/MPEG aparece solamente cuando se detiene la reproducción.

## Pantalla de control

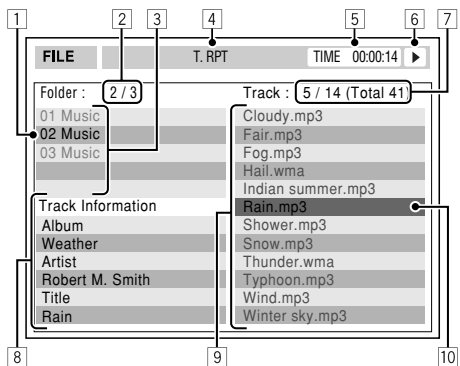

Ej.: Reproducción de MP3

- 1 Carpeta actual (No aparece con la reproducción de CD)
- 2 Número de carpeta actual/número total de carpetas (No aparece con la reproducción de CD)
- 3 Lista de carpetas (No aparece con la reproducción de CD)
- 4 Modo de reproducción seleccionado
- 5 Tiempo de reproducción transcurrido de la pista actual (No aparece con la reproducción JPEG)
- 6 Icono del modo de operación  
▶ (reproducción), ■ (parada), || (pausa),  
▶▶ (avance rápido), ◀◀ (retroceso)
- 7 CD: Número de la pista actual/número total de pistas del disco  
Otros: Número de la pista (archivo) actual/número total de pistas (archivos) de la carpeta actual (número total de pistas/archivos en el disco)

- 8 Información de pista (No aparece con la reproducción JPEG/MPEG)
- 9 Lista de pistas (archivo)
- 10 Pista actual (Archivo) (barra resaltada)

## Para seleccionar una carpeta o una pista



Mientras está activada la Zona Dual (consulte la página 30)...

- 1 Seleccione la columna "Folder" o la columna "Track" en la pantalla de control.

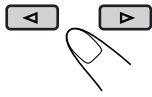

- 2 Seleccione una carpeta o una pista.

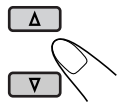

## Para seleccionar una pista

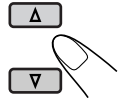

## Para cambiar el modo de reproducción



Mientras está activada la Zona Dual (consulte la página 30)...

- 1

- 2 Seleccione el modo de reproducción (consulte la página 28) deseado.

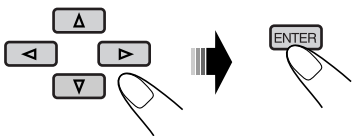



## Operaciones de la pantalla de lista

Podrá visualizar la lista de carpetas/lista de pistas antes de iniciar la reproducción cuando se utiliza el monitor externo y la función Zona Dual (consulte la página 30). En esta lista, podrá confirmar los contenidos y comenzar a reproducir el disco.

### Pantallas de la lista de carpetas/pistas



#### Lista de carpetas

1	2	3	
Folder : 153/240 Track 154/198 Page : 4/6			
fol130	fol140	fol150	fol160
fol131	fol141	fol151	fol161
fol132	fol142	fol152	fol162
fol133	fol143	fol153	fol163
fol134	fol144	fol154	fol164
fol135	fol145	fol155	fol165
fol136	fol146	fol156	fol166
fol137	fol147	fol157	fol167
fol138	fol148	fol158	fol168
fol139	fol149	fol159	fol169
		4	

#### Lista de pistas

1	2	3	
Folder : 153/240 Track 154/198 Page : 4/6			
file0131.mp3	file0141.mp3	file0151.wma	file0161.wma
file0132.mp3	file0142.mp3	file0152.mp3	file0162.mp3
file0133.wma	file0143.mp3	file0153.wma	file0163.wma
file0134.mp3	file0144.mp3	file0154.mp3	file0164.mp3
file0135.mp3	file0145.wma	file0155.mp3	file0165.wma
file0136.wma	file0146.mp3	file0156.mp3	file0166.wma
file0137.wma	file0147.wma	file0157.mp3	file0167.wma
file0138.mp3	file0148.mp3	file0158.wma	file0168.wma
file0139.mp3	file0149.wma	file0159.wma	file0169.mp3
file0140.wma	file0150.wma	file0160.wma	file0170.wma
		4	

Ej.: Lista de pistas para MP3/WMA

Estando la Zona Dual activada y el disco detenido...

### 1 Visualice la lista de carpetas.

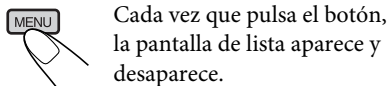

### 2 Seleccione una carpeta de la lista.

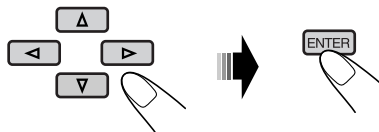

Aparece la lista de pistas de la carpeta seleccionada.

### Para volver a la lista de carpetas



### 3 Seleccione una pista de la lista.

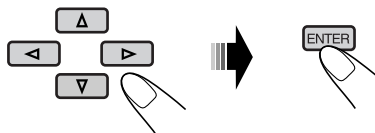

- 1 Número de la carpeta actual/número total de carpetas
- 2 Número de pista actual/número total de pistas en la carpeta actual
- 3 Página actual/número total de páginas incluidas en la lista
- 4 Carpeta/pista actual (barra resaltada)

# Otras operaciones de los discos

## Cómo seleccionar los modos de reproducción

Podrá utilizar solamente uno de los siguientes modos de reproducción a la vez.

- 1  (En la unidad)
- 2 Seleccione "Mode" y, a continuación, el modo de reproducción deseado.

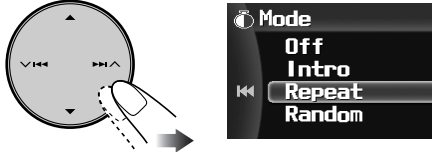

- 3 Finalice el procedimiento. Aparece el indicador del modo de reproducción.



### Modos seleccionables



#### Off

Se desactiva la reproducción de introducciones musicales/repetida/aleatoria.

#### Intro



- Para VCD: Mientras no se utiliza el PBC (consulte la página 21).





Modo	Reproduce los primeros 15 segundos de
<b>Track:</b>	Todas las pistas del disco. •  se enciende.
<b>Folder*1:</b>	Las primeras pistas de todas las carpetas. •  se enciende.
<b>Off:</b>	Se cancela.

\*1 Sólo mientras se reproduce un disco que contiene carpetas.

## Repeat



- Para VCD: Mientras no se utiliza el PBC (consulte la página 21).



Modo	Reproduce repetidamente
<b>Chapter*2:</b>	El capítulo actual. •  se enciende.
<b>Title*2:</b>	El título actual. •  se enciende.
<b>Track*3:</b>	La pista actual. •  se enciende.
<b>Folder*1:</b>	Todas las pistas de la carpeta actual. •  se enciende.
<b>Off:</b>	Para DVD: La reproducción repetida se cancela. Para otros discos: Todas las pistas del disco.

\*2 Sólo mientras se reproduce un disco DVD.  
\*3 Excepto para discos DVD y JPEG.

## Random



- Para VCD: Mientras no se utiliza el PBC (consulte la página 21).

Modo	Reproduce aleatoriamente
<b>Folder*1:</b>	Todas las pistas de la carpeta actual, después las pistas de la carpeta siguiente y así sucesivamente. •  se enciende.
<b>Disc:</b>	Todas las pistas del disco. •  se enciende.
<b>Off:</b>	Se cancela.

## Operaciones de la pantalla de lista

Podrá visualizar la lista de carpetas/lista de archivos y seleccionar directamente un archivo durante la reproducción.



Mientras se está reproduciendo...

- 1 (En la unidad)

- 2 Seleccione “Mode” y, a continuación, “List”.

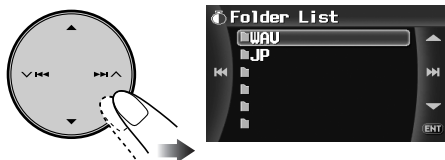

- 3 Seleccione la carpeta deseada.



- 4 Seleccione el archivo que desea reproducir.

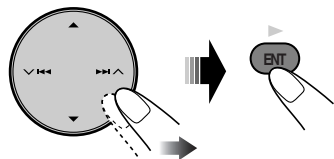

- También podrá acceder a la lista de carpetas pulsando y manteniendo pulsado ▲ / ▼ en la unidad.

## Otras operaciones

### Control de indicación del monitor

Para cambiar la indicación del monitor



- Cada vez que pulsa DISP (D), la pantalla cambia entre la pantalla fuente y la pantalla de reproducción.

### Prohibición de la expulsión del disco

Podrá bloquear un disco en la ranura de carga.

- 1 Hold...

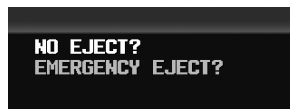

- 2 Seleccione “NO EJECT?”.

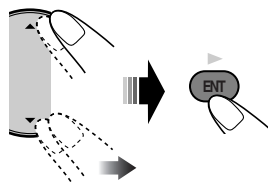

Parpadea “No Eject”.

Para cancelar la prohibición, repita el mismo procedimiento que para seleccionar “EJECT OK?”.

# Operaciones de Zona Dual

## Reproduciendo simultáneamente dos fuentes

ESPAÑOL

Podrá conectar un equipo de audio externo a la clavija 2nd AUDIO OUT de la parte trasera, y reproducir un disco separadamente de la fuente seleccionada en la unidad.



Podrá activar la Zona Dual mientras está escuchando cualquier fuente (excepto AM).

- Mientras se está usando la Zona Dual, sólo podrá operar el reproductor DVD/CD utilizando el control remoto.
- Cuando se está usando la Zona Dual, los ajustes Surround (página 23) quedan inefectivos y no se pueden ajustar. No sale sonido del altavoz central.

1



2 Seleccione “Dual Zone” y, a continuación, “On” o “On-Surround”.

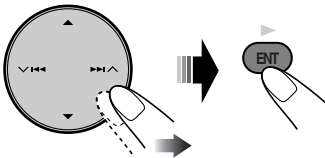

**Off:** Desactive la Zona Dual.

**On:** Active la Zona Dual.

**On-Surround**\*1\*2:

La Zona Dual se activa y se añade el efecto Surround\*3 de los auriculares al sonido reproducido del disco. Selecciónelo cuando se utilizan los auriculares para escuchar el sonido reproducido del disco.

\*1 No es efectivo cuando se reproduce un disco MPEG.

\*2 El efecto Surround también se aplica al sonido de los altavoces cuando se selecciona “DISC” como fuente.

\*3 Sistema virtual Surround para auriculares original de JVC.

La fuente cambia automáticamente a “DISC” y aparece **DUAL** en el monitor. Si desea seleccionar una fuente diferente para escuchar a través de los altavoces, pulse SRC en el panel de control.

• Utilizando los botones del panel de control podrá operar la fuente recién seleccionada sin afectar las operaciones de la Zona Dual.

3 Ajuste el volumen que sale de la clavija 2nd AUDIO OUT usando el control remoto.

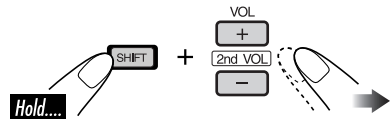

4 Opere el reproductor DVD/CD utilizando el control remoto, refiriéndose a la pantalla del monitor.

Para cancelar las operaciones de Zona Dual, seleccione “Off” en el paso 2. (**DUAL** / **DUAL-SURR** desaparece).

**En el control remoto:**

También podrá activar y desactivar la Zona Dual.

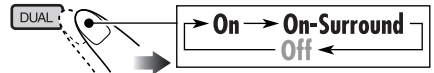

Para cambiar el modo de Zona Dual entre “On” y “On-Surround”, seleccione el modo de Zona Dual que desean en el paso 2 de la columna izquierda.

### Acercas de los sonidos reproducidos a través de los terminales traseros

A través de 2nd AUDIO OUT, se emite la señal de 2 canales. Cuando se reproduce un disco codificado multicanal, se mezclan las señales multicanal.

# Ajustes del menú AV

## Procedimiento básico

Desde el menú AV, podrá configurar los diversos ajustes de la unidad.

El menú AV contiene las opciones de menús y submenús mostrados en la figura de abajo.

-  1
- 2 Seleccione la opción de menú que desea ajustar.**

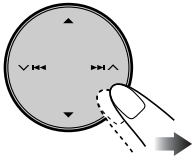

- 3 Ajuste la opción seleccionada.**

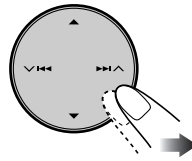

- 4 Repita los pasos 2 y 3 para ajustar otras opciones, si fuera necesario.**
- 5 Finalice el procedimiento.**



- Para mayor información sobre el funcionamiento, consulte también “Procedimiento básico de operación del menú AV” en la página 11.



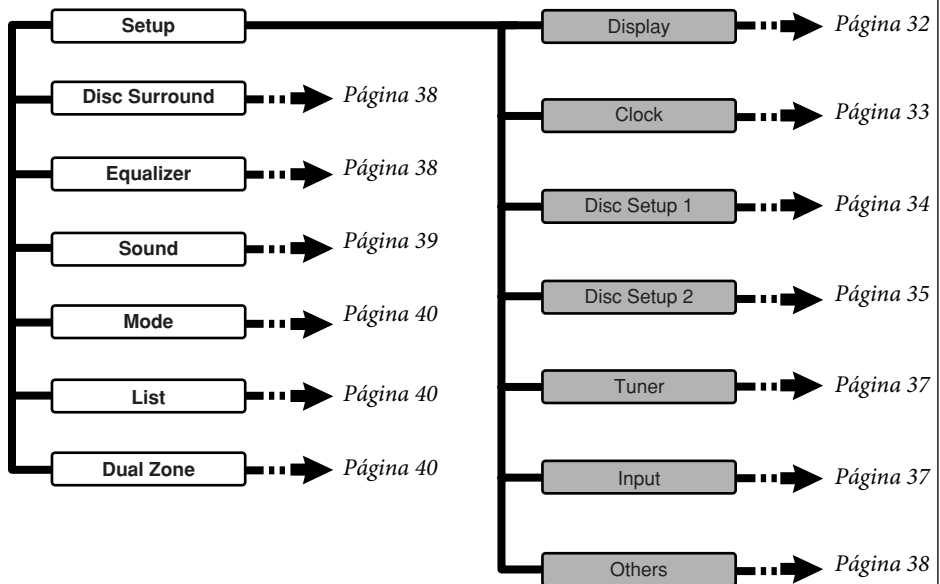





















## Opciones del menú AV



## Opciones del menú AV

Indicaciones	Configuraciones seleccionables, [página de referencia]
<b>Demonstration</b>	<p><b>Off</b> : Se cancela.</p> <p><b>On</b> : [Inicial]; Activa la película de demostración en el monitor.</p>
<b>Wall Paper (Tapiz)</b>	<p>Podrá seleccionar la imagen de fondo del monitor.</p> <p><b>Standard</b> [Inicial], <b>Rose, Gold, Black, Metal, Metallic-Silver, Metallic-Green, Honeycomb-Red, Honeycomb-Green, Effect-Orange, Effect-Purple, Clown fish, Ocean, Sunset, Earth.</b></p>
<b>Scroll</b>	<p><b>Off</b> : Se cancela.</p> <p><b>Once</b> : [Inicial]; La información del disco se desplaza una sola vez.</p> <p><b>Auto</b> : El desplazamiento se repite (a intervalos de 5 segundos).</p> <ul style="list-style-type: none"> <li>Aunque "Scroll" esté ajustado a "Off", podrá desplazar la pantalla pulsando D DISP durante más de un segundo.</li> </ul>
<b>Tag Display (Visualización de etiqueta)</b>	<p><b>Off</b> : Se cancela.</p> <p><b>On</b> : [Inicial]; Muestra los datos de la etiqueta mientras se reproducen pistas MP3/WMA/WAV.</p>
<b>Dimmer (Atenuador de luminosidad)</b>	<p><b>Off</b> : Se cancela.</p> <p><b>On</b> : El atenuador de luminosidad se activa.</p> <p><b>Auto</b> : [Inicial]; El monitor se oscurece cuando se encienden los faros.</p> <p><b>Time Set</b> : Ajusta el tiempo de activación/desactivación del atenuador de luminosidad.</p>
<b>Bright</b>	<p>Podrá ajustar el brillo del monitor.</p> <p>-15 (más oscura) a +15 (más brillante)</p> <p>[Inicial]; 00</p> <ul style="list-style-type: none"> <li>Para ajustar el brillo de la imagen reproducida, ajuste "Bright" en "Screen Control" de abajo.</li> </ul>
<b>Screen Control*1</b>	<p>Podrá ajustar el color y el brillo de las imágenes reproducidas de "DISC" y "AV-IN". El ajuste se almacena separadamente para "DISC" y "AV-IN".</p> <p>-15 a +15</p> <p>[Inicial]; 00</p> <p><b>Bright</b> : Ajústelo si la imagen es demasiado brillante u oscuro.</p> <p><b>Contrast</b> : Ajusta el contraste de las partes brillantes y oscuras.</p> <p><b>Color</b> : Ajusta el color de la imagen—más clara o más oscura.</p> <p><b>Tint</b> : Ajusta el matiz si la tez de las personas no es natural.</p>

\*1 Puede ajustarse sólo cuando la fuente sea un disco que contenga imágenes o películas o "AV-IN".

	Indicaciones	Configuraciones seleccionables, [página de referencia]														
<p style="writing-mode: vertical-rl; transform: rotate(180deg);">Display</p>	<p><b>Aspect*<sup>1</sup></b></p>	<p>Podrá cambiar la forma de la pantalla en el monitor según la relación de aspecto de la fuente. Escoja la opción más apropiada, entre las siguientes.</p> <table border="1" data-bbox="633 256 1027 951"> <thead> <tr> <th colspan="2" data-bbox="633 256 1027 341">Relación de aspecto de la señal entrante</th> </tr> <tr> <th data-bbox="633 341 840 400">4:3</th> <th data-bbox="840 341 1027 400">16:9</th> </tr> </thead> <tbody> <tr> <td data-bbox="633 400 840 515"> <p><b>Normal:</b> Para la forma original de 4:3</p> </td> <td data-bbox="840 400 1027 515">   </td> </tr> <tr> <td data-bbox="633 515 840 630"> <p><b>Full [Inicial]:</b> Para la forma original de 16:9</p> </td> <td data-bbox="840 515 1027 630">   </td> </tr> <tr> <td data-bbox="633 630 840 719"> <p><b>Just:</b></p> </td> <td data-bbox="840 630 1027 719">   </td> </tr> <tr> <td data-bbox="633 719 840 809"> <p><b>Zoom:</b></p> </td> <td data-bbox="840 719 1027 809">   </td> </tr> <tr> <td data-bbox="633 809 840 951"> <p><b>Auto:</b></p> </td> <td data-bbox="840 809 1027 951"> <p>La forma será seleccionada automáticamente entre las indicadas más arriba, de acuerdo con la señal entrante.</p> </td> </tr> </tbody> </table> <p data-bbox="440 994 1001 1075"> <ul style="list-style-type: none"> <li>• La forma de la pantalla también se puede ajustar pulsando ASPECT (A) en el panel de control o ASPECT en el control remoto. [19]</li> </ul> </p>	Relación de aspecto de la señal entrante		4:3	16:9	<p><b>Normal:</b> Para la forma original de 4:3</p>	 	<p><b>Full [Inicial]:</b> Para la forma original de 16:9</p>	 	<p><b>Just:</b></p>	 	<p><b>Zoom:</b></p>	 	<p><b>Auto:</b></p>	<p>La forma será seleccionada automáticamente entre las indicadas más arriba, de acuerdo con la señal entrante.</p>
	Relación de aspecto de la señal entrante															
4:3	16:9															
<p><b>Normal:</b> Para la forma original de 4:3</p>	 															
<p><b>Full [Inicial]:</b> Para la forma original de 16:9</p>	 															
<p><b>Just:</b></p>	 															
<p><b>Zoom:</b></p>	 															
<p><b>Auto:</b></p>	<p>La forma será seleccionada automáticamente entre las indicadas más arriba, de acuerdo con la señal entrante.</p>															
<p style="writing-mode: vertical-rl; transform: rotate(180deg);">Clock</p>	<p><b>Time Set</b></p>	<p>Podrá ajustar el reloj interno en la unidad. [10] [Inicial]; 1: 00 AM</p>														
	<p><b>12Hours / 24Hours</b></p>	<p><b>12Hours / 24Hours,</b> [11] [Inicial]; 12Hours</p>														
	<p><b>Clock Adjust*<sup>2</sup></b></p>	<p><b>Auto</b> : [Inicial]; El reloj incorporado se ajusta automáticamente con los datos de la señal horaria emitidos por el canal de radio satélite</p> <p><b>Off</b> : Se cancela.</p>														

\*<sup>1</sup> Puede ajustarse sólo cuando la fuente sea un disco DVD, VCD, JPEG o MPEG.

\*<sup>2</sup> Sólo aparece cuando está conectada la radio satelital SIRIUS o XM.

	Indicaciones	Configuraciones seleccionables, [página de referencia]
Clock	<b>Time Zone</b> *1*2	Para el ajuste del reloj, seleccione su área residencial entre una de las siguientes zonas horarias. <b>Eastern [Inicial]</b> ⇄ <b>Atlantic</b> ⇄ <b>Newfound</b> ⇄ <b>Alaska</b> ⇄ <b>Pacific</b> ⇄ <b>Mountain</b> ⇄ <b>Central</b> ⇄ (vuelta al comienzo)
	<b>DST (Hora de verano)</b> *1*2	Se activa si su zona residencial está sujeta a DST. <b>Off</b> : Se cancela. <b>On</b> : [Inicial]; Activa la hora de verano.
Disc Setup 1*4	<b>Menu Language</b> *3 (Idioma de menú)	Selecciona el idioma inicial del menú de disco.
	<b>Audio Language</b> *3 (Idioma de audio)	Selecciona el idioma de audio inicial.
	<b>Sub Title</b> *3 (Subtítulo)	Selecciona el idioma inicial del subtítulo o borrar el subtítulo (OFF (DESCONECTAR)).
	<b>OSD Language</b> *3 (Idioma OSD)	Seleccione el idioma para algunas indicaciones visualizadas en el monitor externo.
	<b>Monitor Type (Tipo de monitor)</b>	<p>Seleccione el tipo de monitor para ver una imagen en pantalla ancha en su monitor.</p> <ul style="list-style-type: none"> <li><b>16:9 [Inicial]</b>: Selecciónelo cuando la relación de aspecto de su monitor sea de 16:9.</li> <li><b>4:3LB [LETTER BOX]</b>: Selecciónelo cuando la relación de aspecto de su televisor sea de 4:3. Mientras mira una imagen de pantalla ancha, aparecerán franjas negras en las partes superior e inferior de la pantalla.</li> <li><b>4:3PS [PAN SCAN]</b>: Selecciónelo cuando la relación de aspecto de su monitor sea de 4:3. Mientras mira una imagen de pantalla ancha, las franjas negras no aparecen, pero los bordes izquierdo y derecho de las imágenes aparecerán recortados en la pantalla. Seleccione el tipo de monitor para ver una imagen en pantalla ancha en su monitor.</li> </ul>
	<b>OSD Position (Posición de OSD)</b>	<p>Seleccione la posición en la barra en pantalla. [24]</p> <ul style="list-style-type: none"> <li><b>1 [Inicial]</b>: Posición más alta</li> <li><b>2</b> : Posición más baja</li> </ul>
	<b>File Type (Tipo de archivo)</b>	<p>Seleccione el tipo de archivo reproducido cuando el disco contenga diferentes tipos de archivos.</p> <ul style="list-style-type: none"> <li><b>Audio</b> : Reproduce archivos MP3/WMA/WAV.</li> <li><b>Picture</b> : Reproduce archivos JPEG.</li> <li><b>Video</b> : Reproduce archivos MPEG 1/2.</li> </ul>

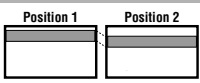
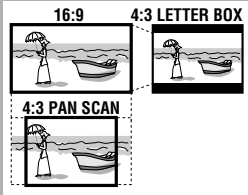

\*1 Sólo aparece cuando está conectada la radio satelital SIRIUS o XM.

\*2 Se visualiza sólo cuando "Clock Adjust" se ajusta a "Auto".

\*3 Para los ajustes de idioma, consulte también la lista de códigos de idiomas en la página 53.

\*4 Puede seleccionarse sólo cuando la fuente sea DISC y la reproducción esté detenida.



**Indicaciones**

**Configuraciones seleccionables, [página de referencia]**

**D. (Dynamic) Range Compres. (Compresión)\*<sup>1</sup>**

Podrá escuchar un sonido potente a niveles de volumen bajo a mediano mientras se reproduce un software Dolby Digital.

- **AUTO** : Selecciónelo para aplicar el efecto a un software codificado multicanal (excluyendo software de 1-canal y de 2-canales).
- **ON [Inicial]**: Selecciónelo para utilizar siempre esta función.

**Speaker Size\*<sup>1</sup> (Tamaño de los altavoces)**



Podrá ajustar el tamaño de los altavoces para los altavoces delanteros/traseros y el altavoz central de acuerdo con el altavoz utilizado, mientras la fuente sea un disco y la reproducción esté detenida.

- **Front SPK** : Small (Pequeño), Large (Grande) [Inicial]
- **Center SPK** : None (Ninguno) [Inicial], Small (Pequeño), Large (Grande)<sup><1></sup>
- **Rear SPK** : None (Ninguno)<sup><2></sup>, Small (Pequeño), Large (Grande) [Inicial]
- **Subwoofer** : On [Inicial], Off<sup><2></sup>
- **Speaker size** : “Large” (grande) para 13 cm (5-1/4 pulg.) de diámetro o más; “Small” (pequeño) para 13 cm (5-1/4 pulg.) o menos.

<sup><1></sup> No se puede seleccionar si “Large” no está seleccionado ni para los altavoces delanteros ni para los traseros.

<sup><2></sup> No es efectivo cuando no está activada la función Surround.

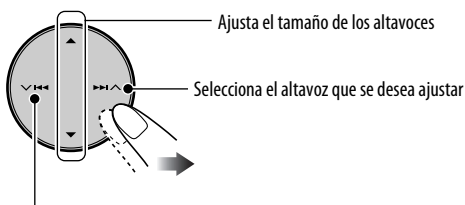

- Al seleccionar “None” u “Off” para todos los altavoces excepto los delanteros...
  - El ajuste Surround del disco [38] cambia automáticamente a “Surround Off”.
  - Ajuste Surround del disco [38] queda inajustable.

\*<sup>1</sup> Puede seleccionarse sólo cuando la fuente sea DISC y la reproducción esté detenida.

\*<sup>2</sup> Puede seleccionarse sólo cuando la fuente sea DISC.

Indicaciones

Configuraciones seleccionables, [página de referencia]

Speaker Level\*1



Podrá ajustar el nivel de salida de los altavoces mientras supervisa el tono de prueba.  
Pulse y mantenga pulsado ENT para activar (o cancelar) el tono de prueba.

- **Front Lch/Center ch/Front Rch/Rear Rch/Subwoofer\*2/ Rear Lch:** ajusta el nivel de salida de los altavoces dentro del rango de -10dB --+10dB (Inicial: 00dB).



Speaker Distance\*4



Podrá ajustar separadamente la sincronización de salida para cada uno de los altavoces, según la distancia desde los altavoces hasta la posición de audición.

- **Front Lch/Center ch/Front Rch/Rear Rch/Rear Lch:** ajusta la distancia de los altavoces en el rango de 15 cm (6 pulg.) a 600 cm (240 pulg.) enpasos de 15 cm (6 pulg.).

\* Pulse y mantenga pulsado DISP (D) para que la unidad de medición cambie alternativamente entre “cm” y “inch”.  
[Inicial: 120 cm (para el altavoz central), 150 cm (para los otros altavoces)]

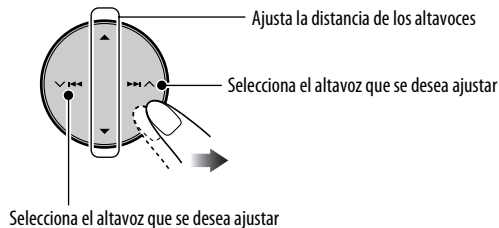

\*1 Cuando se activa el tono de prueba, el ruido blanco generado realiza un ciclo entre los altavoces activados en “Speaker Size” [35] durante 2 segundos cada uno. Para realizar los ajustes, pulse repetidamente ▲ / ▼ mientras el tono de prueba sale del altavoz objetivo (durante el ajuste, el tono de prueba sigue saliendo del altavoz objetivo).

\*2 Este ajuste sólo será efectivo cuando se reproduce una fuente multicanal y Disc Surround está activado, o cuando Dolby PLII Movie/Music está activado. Para los demás casos, ajuste el nivel en “Subwoofer” [39].

\*3 Puede seleccionarse sólo cuando la fuente sea DISC.

\*4 No se puede seleccionar cuando todos los altavoces, salvo los delanteros, fueron desactivados en “Speaker Size” [35].

	Indicaciones	Configuraciones seleccionables, [página de referencia]
Tuner	<b>IF Band Width</b>	<p>En algunas zonas, puede haber interferencia recíproca entre las emisoras adyacentes. Si se produce interferencia, se podrían escuchar ruidos.</p> <p><b>Auto</b> : [Inicial]; Aumenta la selectividad del sintonizador para reducir las interferencias entre emisoras adyacentes. (El efecto estereofónico puede perderse).</p> <p><b>Wide</b> : Sujeto a interferencias de las emisoras adyacentes, pero la calidad del sonido no se degrada y no se pierde el efecto estereofónico.</p>
	<b>Area Setting</b>	<p><b>US</b> : [Inicial]; Selecciónelo cuando utilice la unidad en América del Norte/Central/Sur. (FM: 200 kHz; AM: 10 kHz)</p> <p><b>Europe</b> : Selecciónelo cuando utilice la unidad en un área que no sea América del Norte/Central/Sur. (FM: 50 kHz—sintonización manual, 100 kHz—búsqueda automática; AM: 9 kHz)</p> <p><b>South America</b> : Selecciónelo cuando utilice la unidad en los países Sudamericanos donde los intervalos de FM sean de 100 kHz. (FM: 100 kHz; AM: 10 kHz)</p>
	<b>SIRIUS ID</b> *1	<p>El número de identificación de su SIRIUS aparece en el monitor. [44]</p>
Input	<b>AV Input</b>	<p>Podrá determinar el uso de los jacks LINE IN y VIDEO IN.</p> <p><b>Off:</b> Selecciónelo cuando no se necesite la entrada AV como fuente (AV-IN será borrado de las opciones de fuente).</p> <p><b>Audio&amp;Video [Inicial]:</b> Selecciónelo al conectar un componente AV, como una videograbadora (VCR).</p> <p><b>Audio:</b> Selecciónelo al conectar un componente de audio, como una platina de cassette.</p> <p><b>Camera*2:</b> Selecciónelo para conectar la cámara de reprovisión.</p> <p><b>Camera Reverse*2:</b> La imagen en espejo que se proyecta a través de la cámara de retrovisión se visualiza en el monitor. (Sólo el monitor del receptor; la retrovisión normal aparece en el monitor externo).</p>

\*1 Se visualiza sólo cuando está conectado el sintonizador SIRIUS.

\*2 Se requiere conectar el cable de la lámpara de marcha atrás. Consulte el manual de instalación/ conexión (volumen separado). La imagen de reprovisión que se proyecta a través de la cámara aparece en el monitor con una relación de aspecto "Full" (pantalla completa) (independientemente del ajuste de la relación de aspecto) al poner el cambio en la posición de marcha atrás (R).

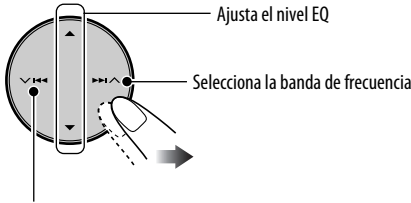
	Indicaciones	Configuraciones seleccionables, [página de referencia]
Input	<b>External Input</b>	<b>Changer/iPod/D. Player*1:</b> [Inicial]; Para usar un cambiador CD de JVC, radio satélite, iPod, reproductor D. de JVC D., etc. [42, 44, 50] <b>External Input:</b> Para utilizar cualquier componente externo distinto al indicado arriba. [49]
	<b>Beep</b>	Podrá desactivar el tono de pulsación de teclas si no desea que suene cada vez que pulsa un botón. <b>Off</b> : Se cancela. <b>On</b> : [Inicial]; Se activa el tono de pulsación de teclas.
Others	<b>Telephone Muting</b>	<b>Off</b> : [Inicial]; Se cancela. <b>Muting1/Muting2</b> : Seleccione el que sea apropiado para silenciar el sonido mientras se utiliza el teléfono celular.
	<b>Surround Off</b>	Selecciónelo para desactivar la función Surround.
Disc Surround*2	<b>Surround On</b>	Selecciónelo para desactivar la función Surround. [23] <b>Auto</b> [Inicial], <b>Dolby PLII Movie</b> *3, <b>Dolby PLII Music</b> *3
	<b>Flat/Hard Rock/R&amp;B/Pop/Jazz/Dance/Country/Reggae/Classic/User 1/User 2/User 3</b>	Podrá seleccionar los ajustes preajustados del ecualizador. [Inicial]; Flat Podrá ajustar los modos de sonido a su gusto y almacenar sus propios ajustes en User 1/2/3.
Equalizer*4		<ol style="list-style-type: none"> <li>1 Seleccione la banda de frecuencia que desea ajustar— 60 Hz, 150 Hz, 400 Hz, 1kHz, 2,5kHz, 6,3kHz, 15kHz.</li> <li>2 Ajusteel nivel de la banda seleccionada (-05 a +05).</li> <li>3 Repita los pasos 1 y 2 para ajustar las otras bandas de frecuencia.</li> <li>4 Pulse ENT.</li> <li>5 Seleccione el nombre preajustado (User 1, User 2, User 3) en que desea memorizar el ajuste.</li> <li>6 Pulse ENT.</li> </ol>
		

\*1 La indicación de fuente cambia automáticamente dependiendo del tipo de componente externo conectado.

\*2 Puede seleccionarse sólo cuando la fuente sea DISC.

\*3 Para las opciones de menú de "Dolby PLII Movie" y "Dolby PLII Music", consulte la página 23.

\*4 No se puede seleccionar cuando DISC es la fuente y la función Surround está activada (consulte la página 23).

**Indicaciones**

**Configuraciones seleccionables, [página de referencia]**

**Fader/Balance**

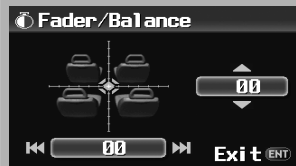

Ajuste el fader—balance de salida de altavoz, entre los altavoces delanteros y traseros.

- Más arriba—sólo delanteros
- Más abajo—sólo traseros

Cuando utiliza un sistema de dos altavoces, ajuste el fader al centro (00).

Ajuste el balance—balance de salida de altavoz, entre los altavoces izquierdos y derechos.

- Extremo izquierdo—sólo izquierdos
- Extremo derecho—sólo derechos

Pulse ENT para finalizar el procedimiento.

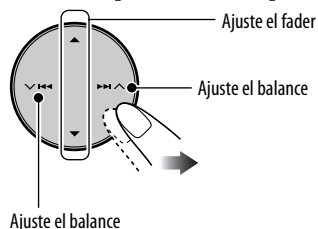

**Volume Adjust**

Ajustar y almacenar el nivel de volumen de cada fuente, excepto FM.

Una vez realizado el ajuste, éste será memorizado, y el nivel de volumen aumentará o disminuirá automáticamente según el nivel ajustado cada vez que cambie de fuente.

Ajuste de manera que el nivel de entrada corresponda con el nivel de sonido de FM.

- **-12 (mín.) a +12 (máx.)** [Inicial: 00]

**Subwoofer**

Efectúe los ajustes indicados más abajo en el submenú:

- **Phase:** Fase del subwoofer. Seleccione “Normal” o “Reverse”, según cuál reproduzca un sonido mejor.
- **Level\*1:** Nivel de salida del subwoofer. Nivel: -06 (dB) a +08 (dB) [Inicial: +00 (dB)].

**High Pass Filter**

**Through** : [Inicial]; Selecciónelo cuando el subwoofer no está conectado.

**On** : Selecciónelo cuando el subwoofer está conectado.

**Crossover**

Ajusta la frecuencia de cruce entre los altavoces delanteros/traseros y el subwoofer.

**80Hz, 120Hz [Inicial], 150Hz**

\*1 Este ajuste será inefectivo cuando se reproduce una fuente multicanal y Disc Surround está activado, o cuando Dolby PLII Movie/Music está activado. Para los demás casos, ajuste el nivel en “Speaker Level” [36].

	Indicaciones	Configuraciones seleccionables, [página de referencia]
Sound	<b>Amplifier Gain</b>	Podrá cambiar el nivel máximo de volumen de este receptor. <b>Amplifier Off</b> : Se desactiva el amplificador incorporado. <b>Low Power</b> : VOL 00 – VOL 30 (Selecciónelo si la potencia máxima del altavoz es de menos de 50 W para protegerlo contra los daños). <b>High Power</b> : [Inicial]; VOL 00 – VOL 50
	<b>Rear Speaker</b> *1	Podrá activar/desactivar los altavoces traseros. <b>Off, On</b> [Inicial]
Modo	<b>Mono</b> *2	Actívelo cuando la recepción de radiodifusión en FM sea errática. [12] <b>Off</b> [Inicial], <b>On</b>
	<b>DX / Local</b> *2	Seleccione la sensibilidad de recepción en FM. [12] <b>DX</b> [Inicial], <b>Local</b>
	<b>SSM</b> *2	Busca emisoras FM y las almacena automáticamente como emisoras preajustadas. [13]
	<b>Title Entry</b> *3	Podrá ingresar nombres para las emisoras preajustadas, un nombre específico de fuente para la entrada AV y la entrada externa, etc. [41]
	<b>Off/Intro/Repeat/Random</b> *4	Podrá seleccionar el modo de reproducción del disco de la unidad y de los discos del cambiador de CD [28, 43]
List		Seleccione las emisoras de radio, carpetas, archivos y discos de la lista de la pantalla. [14, 29, 42] <ul style="list-style-type: none"> <li>Las listas que se pueden acceder difieren según las fuentes.</li> </ul>
Dual Zone		Activa/desactiva la función de Zona Dual. [30] <b>Off</b> [Inicial], <b>On, On-Surround</b>

\*1 Funciona sólo cuando está activada la Zona Dual. (Consulte la página 30)

\*2 Aparece sólo cuando el sintonizador sea la fuente.

\*3 Aparece sólo cuando la fuente es la siguiente: Sintonizador, AV-IN, EXT-IN, CD-CH o CD convencional.

\*4 El modo de reproducción que se puede seleccionar difiere según el tipo de disco. En cuanto al modo de reproducción disponible, consulte las páginas 28 y 43.

# Otras funciones principales

## Asignación de títulos a la fuente

Podrá asignar títulos a las frecuencias de las emisoras y a los CDs (tanto en este receptor como en el cambiador de CD), y cambiar los nombres de las fuentes de AV-INPUT y EXT-INPUT.

Fuentes	Número máximo de caracteres
Sintonizador FM/AM	Hasta 16 caracteres (hasta 30 frecuencias de emisoras)
AV-INPUT/EXT-INPUT	Hasta 16 caracteres
DISC/CD-CH	Hasta 32 caracteres (hasta 30 discos)

- Podrá asignar un título sólo al CD convencional (CD-DA).

### 1 Seleccione la fuente.

- Para el sintonizador FM/AM: Sintonice una emisora.
- Para AV-IN/EXT-IN: Seleccione la fuente.
- Para un CD de este receptor: Inserte un CD.
- Para los CDs del cambiador de CD: Seleccione "CD-CH" y, seguidamente, seleccione un número de disco.

### 2



### 3 Seleccione "Mode" y, a continuación, "Title Entry".

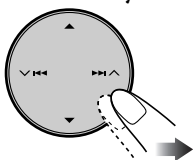

Ej.: Al seleccionar "AV-IN" como fuente

### 4 Asigne un título.

- 1 Seleccione un juego de caracteres.



- 2 Seleccione un carácter.

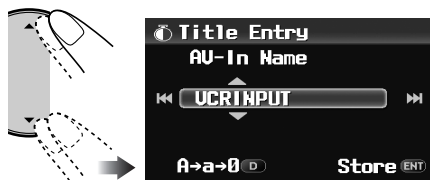

- Para los caracteres disponibles, consulte la página 3.

- 3 Muévase a la posición del carácter siguiente (o anterior).



- 4 Repita los pasos 1 a 3 hasta que termine de introducir el título.



### 5 Finalice el procedimiento.

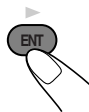

### Para borrar el título entero

En el paso 3 de la izquierda...



# Operaciones del cambiador de CD

## Acerca del cambiador de CD

Se recomienda usar un cambiador de CD compatible con MP3 JVC con este receptor.

- La información de texto del disco grabada en el CD Text se puede visualizar cuando se ha conectado un cambiador de CD compatible con CD Text JVC.

Antes de hacer funcionar su cambiador de CD:

- Consulte también el manual de instrucciones entregado con su cambiador de CD.
- En el cambiador de CD no podrá controlar ni reproducir ningún disco DVD Video/Audio, VCD, WMA, WAV, MPEG, ni JPEG.

Todas las pistas de los discos insertados en el cargador se reproducirán repetidamente hasta que usted cambie la fuente o extraiga el cargador del cambiador de CD.

1

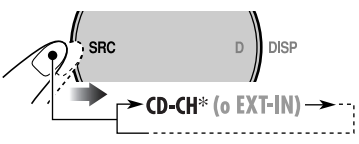

\* Si ha cambiado el ajuste "External Input" a "External Input" (consulte la página 38), no podrá seleccionar el cambiador de CD.



Número de disco seleccionado

## 2 Seleccione un disco.

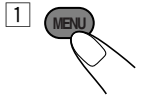

2 Seleccione "List" y, a continuación, el disco que desea reproducir.

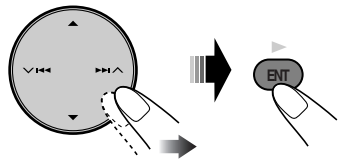

- Cuando el disco actual sea un disco MP3, podrá desplazarse a FOLDER LIST pulsando **▶▶** / **◀◀**.

### Cuando se utiliza el control remoto...

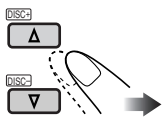

### Para el avance rápido o el retroceso de la pista

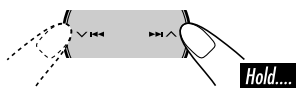

### Para ir a las pistas siguientes o anteriores

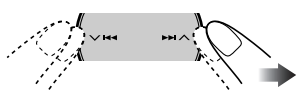



## Para ir a las carpetas siguientes o anteriores (sólo para disco MP3)

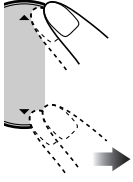

Cuando se utiliza el control remoto....

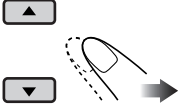

## Cómo seleccionar los modos de reproducción

Podrá utilizar solamente uno de los siguientes modos de reproducción a la vez.

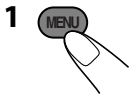

2 Seleccione "Mode" y, a continuación, el modo de reproducción deseado.

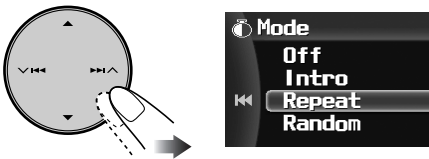

3 Finalice el procedimiento.

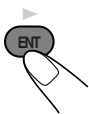

## Modos seleccionables

### Off

Se desactiva la reproducción de introducciones musicales/repetida/aleatoria.

### Intro (introducciones musicales)

Modo	Reproduce los primeros 15 segundos de
<b>Track:</b>	Todas las pistas de todos los discos insertados. <ul style="list-style-type: none"><li>•  se enciende.</li></ul>
<b>Folder*:</b>	Primeras pistas de todas las carpetas del disco actual. <ul style="list-style-type: none"><li>•  se enciende.</li></ul>
<b>Disc:</b>	Las primeras pistas de todos los discos insertados. <ul style="list-style-type: none"><li>•  se enciende.</li></ul>
<b>Off:</b>	Se cancela.

### Repeat

Modo	Reproduce repetidamente
<b>Track:</b>	La pista actual. <ul style="list-style-type: none"><li>•  se enciende.</li></ul>
<b>Folder*:</b>	Todas las pistas de la carpeta actual. <ul style="list-style-type: none"><li>•  se enciende.</li></ul>
<b>Disc:</b>	Todas las pistas del disco actual. <ul style="list-style-type: none"><li>•  se enciende.</li></ul>
<b>Off:</b>	Se cancela.

### Random

Modo	Reproduce aleatoriamente
<b>Folder*:</b>	Todas las pistas de la carpeta actual, después las pistas de la carpeta siguiente y así sucesivamente. <ul style="list-style-type: none"><li>•  se enciende.</li></ul>
<b>Disc:</b>	Todas las pistas del disco actual. <ul style="list-style-type: none"><li>•  se enciende.</li></ul>
<b>All:</b>	Todas las pistas de todos los discos insertados. <ul style="list-style-type: none"><li>•  se enciende.</li></ul>
<b>Off:</b>	Se cancela.

\* Sólo mientras se reproduce un disco MP3

# Operaciones de la radio satelital

Esta es una unidad “Satellite (SAT) Radio Ready”—compatible tanto con la radio satelital SIRIUS y la radio satelital XM.

Antes de utilizar la radio satelital:

- Para la conexión, consulte el Manual de instalación/conexión (volumen separado).
- Consulte también las instrucciones que se suministran con la radio satelital SIRIUS o XM.
- “SIRIUS” y el logo del perro de SIRIUS son marcas comerciales registradas de SIRIUS Satellite Radio Inc.
- XM y los logos correspondientes son marcas comerciales registradas de XM Satellite Radio Inc.
- “SAT Radio”, el logo de SAT Radio y todos las demás marcas relacionadas son marcas comerciales de SIRIUS Satellite Radio Inc. y de XM Satellite Radio, Inc.

## Para escuchar la radio satelital

Conecte a la toma del cambiador de CD de la parte trasera del receptor uno de los siguientes dispositivos (adquirido separadamente):

- **SIRIUS radio DLP (Down Link Processor) de JVC**, para escuchar la radio satelital SIRIUS.
- **XMDirect™ Universal Tuner Box**—Usando un Smart Digital Adapter JVC (XMDJVC100: no suministrado), para escuchar la radio XM Satellite.

### Actualización de GCI (“Global Control Information”):

- Si los canales han sido actualizados después de la suscripción, la actualización se inicia automáticamente. Aparecerán “GCI UPDATE” y “GCI XX%”, y no se podrá escuchar ningún sonido.
- La actualización tarda algunos minutos en finalizar.
- No pulse ningún botón ni realice una operación hasta que finalice la actualización.

## Active la suscripción de SIRIUS después de la conexión:

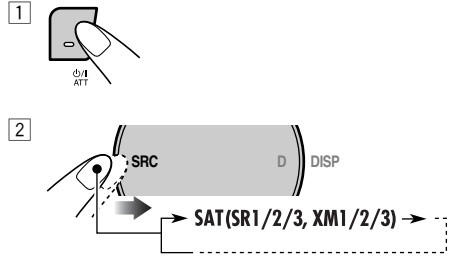

El DLP JVC comienza a actualizar todos los canales SIRIUS. (Consulte actualización GCI en la columna izquierda).

- Una vez que termine, el DLP JVC sintoniza el canal preajustado, CH184 (canal para la guía de suscripción).

3. Verifique su SIRIUS ID, consulte la página 37.
4. Póngase en contacto con SIRIUS por Internet en <<http://activate.siriusradio.com/>> para activar su suscripción, o haga una llamada gratuita a SIRIUS marcando 1-888-539-SIRIUS (7474).

Una vez que haya finalizado su suscripción, aparecerá “Subscription Updated Press Any Key to Continue” en el monitor.

## Active la suscripción de XM después de la conexión:

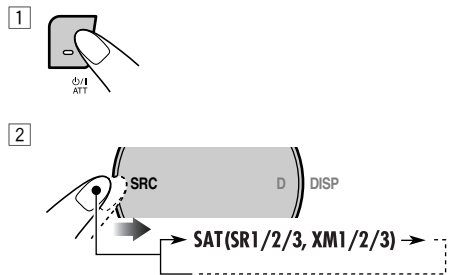

El Sintonizador universal XMDirect™ comienza a actualizar todos los canales XM. El “Channel 1” se sintoniza automáticamente.

3 Consulte el número de identificación de la radio satelital XM que aparece en la etiqueta de la carcasa del Sintonizador universal XMDirect™ o sintonice el “Channel 0” (consulte la página 46).

4 Para activar su suscripción, visite el sitio web de la radio satelital XM en <<http://xmradio.com/activation/>> o llame al 1-800-XM-RADIO (1-800-967-2346). Una vez que termine, la unidad sintoniza uno de los canales disponibles (Canal 4 o superior).

#### 4 Seleccione el canal de audición.



Pulse y mantenga pulsados estos botones para cambiar rápidamente los canales.

- Cuando cambie de categorías o canales, los canales inválidos y no suscritos se omiten automáticamente.

#### Quando utiliza el control remoto...

Después del paso 2...

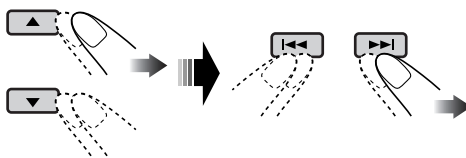

### Para escuchar la radio SIRIUS Satellite

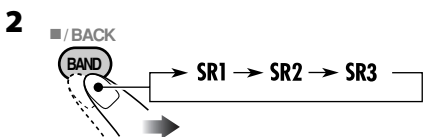
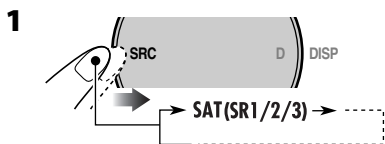

#### 3 Seleccione una categoría.

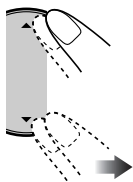

Seleccionando “ALL”, podrá sintonizar todos los canales de cada categoría. La selección de una categoría específica (SPORTS, ENTERTAINMENT, etc.) le permitirá escuchar solamente de los canales de la categoría seleccionada.

- Podrá desplazarse a CATEGORY LIST pulsando y manteniendo pulsado ▲ o ▼.

## Para escuchar la radio satelital XM

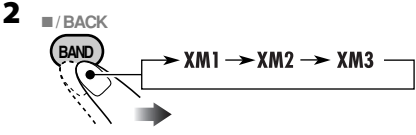
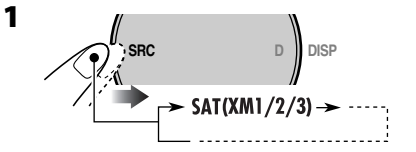

**3** Seleccione el canal de audición.



Pulse y mantenga pulsados estos botones para cambiar rápidamente los canales.

### Búsqueda de programa por categoría

Podrá efectuar la búsqueda de programas por categoría (Búsqueda de categoría).

- En la búsqueda por categoría puede sintonizar los canales de la categoría seleccionada. La búsqueda de categoría comienza desde el canal actualmente seleccionado.
- En búsqueda de canal (el procedimiento de arriba), podrá sintonizar todos los canales (incluyendo canales no categorizados).

Después del paso 2 de arriba...

**1** Seleccione una categoría (búsqueda por categoría).

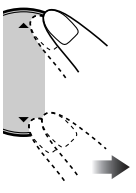

**2** De la categoría seleccionada, escoja el canal que desea escuchar.



Si no se realiza ninguna operación durante 15 segundos, la búsqueda por categoría se cancela.

- Durante la búsqueda, se omiten los canales no válidos y aquellos a los que no está suscrito.

**■ Para consultar el número de identificación de la radio satelital XM**

Mientras selecciona “XM1”, “XM2” o “XM3” seleccione “Channel 0”.

Su número de ID será visualizado en el monitor.

Para cancelar la visualización del número de identificación seleccione un canal diferente al “Channel 0”.

## Cómo almacenar canales en la memoria

Se pueden preajustar seis canales para cada banda.

- 1 Sintonice el canal que desee.
- 2 
- 3 Seleccione "List" y, a continuación, "Preset List".



- 4 Seleccione el número de preajuste (1 - 6) en que desea guardar el canal.

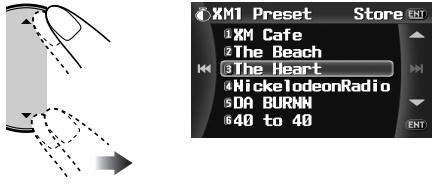

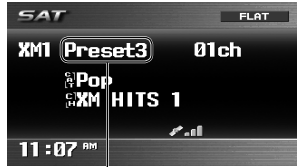
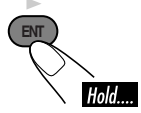

- 5 Finalice el procedimiento.

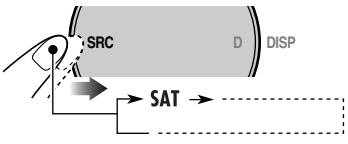
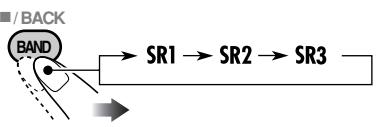

El número de preajuste parpadea.

## Cómo escuchar un canal preajustado

- 1 
- 2 
- 3 
- 3 

- 4 Seleccione "List", "Preset List" y, a continuación, el número de canal preajustado (1 - 6) que desea.



- 5 Finalice el procedimiento.

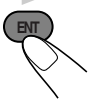

### Quando utiliza el control remoto...

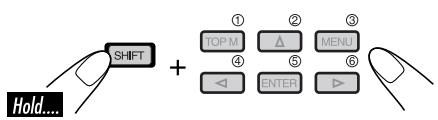

## Operaciones de la pantalla de lista

Podrá seleccionar una categoría o canal de la lista que está en la pantalla.

Mientras se está seleccionando SAT como fuente....

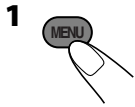

**2 Seleccione "List" y, a continuación...**

- 1 Cuando desee realizar la búsqueda de canal por categoría, seleccione "Category List".
- 2 Cuando desee efectuar directamente la búsqueda de canal, seleccione "Channel List" y, a continuación, salte al paso 4.

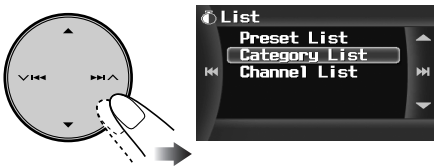

**3 Seleccione la categoría que desea.**

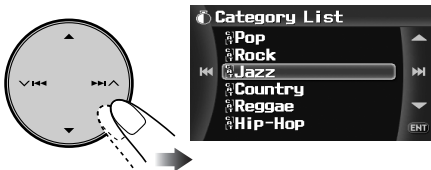

**4 Seleccione el canal que desea.**



**5 Finalice el procedimiento.**

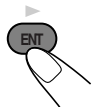

### ■ Cómo visualizar el nombre del artista y el título de la canción

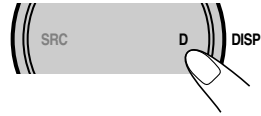

Cada vez que pulsa D DISP, la indicación cambia entre los nombres de categoría/canal y nombre del artista/título de la canción.



*\* El nombre del compositor también aparece cuando un canal de SIRIUS está difundiendo tales datos.*

# Operaciones del componente externo

## Reproducción de un componente externo

Puede conectar un componente externo a la clavija LINE IN y a la clavija VIDEO IN de la parte trasera, o al jack del cambiador de CD de la parte trasera, utilizando el adaptador de entrada de línea KS-U57 (no suministrado) o el adaptador de entrada AUX KS-U58 (no suministrado).

- Para la conexión, consulte el Manual de instalación/conexión (volumen separado).

1

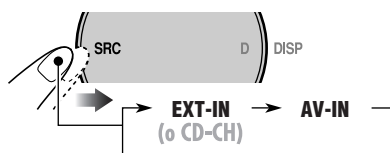

**AV-IN:** Para seleccionar el componente externo conectado a la clavija LINE IN y/o VIDEO IN.

- Para cambiar el ajuste de AV INPUT, consulte la página 38.

**EXT-IN:** Para seleccionar el componente externo conectado al jack del cambiador de CD en la parte trasera.

- Si “EXT-IN” no aparece, consulte la página 38 y seleccione la entrada externa (EXT-IN).

**2 Encienda el componente conectado y comience a reproducir la fuente.**

**3 Ajuste el volumen.**

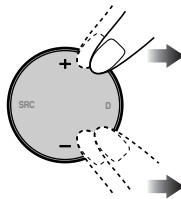

**4 Ajuste el ecualizador según se desee. (Consulte la página 38).**

# Operaciones del iPod®/ reproductor D.

Con este receptor puede utilizar un iPod de Apple o un reproductor D. JVC desde el panel de control.

- Para las siguientes operaciones, también podrá usar los botones equivalentes del control remoto.

Antes de operar su iPod o reproductor D.: Conecte a la toma del cambiador de CD de la parte trasera del receptor uno de los siguientes dispositivos (adquirido separadamente):

- **Adaptador de interfaz para iPod**—KS-PD100 para controlar un iPod.
- **Adaptador de interfaz del reproductor D.**—KS-PD500 para controlar un reproductor D.
- Para la conexión, consulte el Manual de instalación/conexión (volumen separado).
- Para mayor información, consulte también el manual entregado con el adaptador de interfaz.

### Precauciones:

Asegúrese de apagar esta unidad o de desconectar el interruptor de encendido del vehículo antes de conectar o desconectar el iPod o el reproductor D.

### Preparativos:

Asegúrese de que se ha seleccionado "Changer/iPod/D. Player" para el ajuste de entrada externa, consulte la página 38.

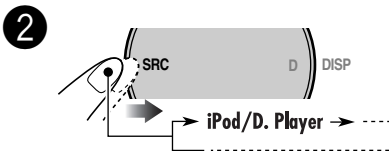
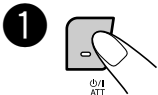

La reproducción se inicia automáticamente desde el punto de pausa (iPod) o de parada (reproductor D.) anterior.

### 3 Ajuste el volumen.

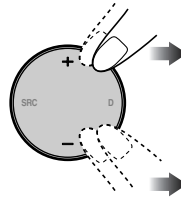

### 4 Ajuste el ecualizador según se desee. (Consulte la página 38).

- Asegúrese de que esté desactivado el ecualizador del iPod o del reproductor D.

### Para poner la reproducción en pausa (iPod) o parada (reproductor D.)

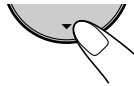

Para reanudar la reproducción, púlselo otra vez.

### Para el avance rápido o el retroceso de la pista



### Para ir a las pistas siguientes o anteriores





## Seleccionar una pista en el menú

**1** Acceda al menú principal del iPod o del reproductor D.



Ahora los botones ▲/▼/ ▾ |◀◀/▶▶| ▲ funcionan como botones selectores de menús\*1.

**2** Seleccione el menú deseado.



**Para iPod:**



**Para el reproductor D.:**



**3** Confirme la selección.



Para retroceder al menú anterior, pulse ▲.

- Si se selecciona una pista, la reproducción se inicia automáticamente.
- Si el elemento seleccionado dispone de otra capa, se accederá a esa capa. Repita los pasos **2** y **3** hasta que la pista deseada quede confirmada.
- Si mantiene pulsado ▾ |◀◀/▶▶| ▲ se pueden saltar 10 opciones simultáneamente.

\*1 El modo de selección de menú será cancelado:  
 - Si no se realiza ninguna operación durante aproximadamente 5 segundos.  
 - Cuando usted confirma la selección de una pista.

**2** Seleccione “Mode” y, a continuación, el modo de reproducción deseado.

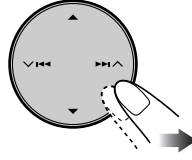

**3** Finalice el procedimiento.



### Modos seleccionables

**Off**

Se desactiva la reproducción repetida/aleatoria.

**Repeat**

Modo	Reproduce repetidamente
<b>One:</b>	Funciona de igual manera que “Repetir Una” del iPod o “Modo Repetición → Una” del reproductor D. •  se enciende.
<b>All:</b>	Funciona de igual manera que “Repetir Todas” del iPod o “Modo Repetición → Todos” del reproductor D. •  se enciende.
<b>Off:</b>	Se cancela.

**Random**

Modo	Reproduce aleatoriamente
<b>Album:</b>	Funciona igual que “Aleatorio Álbumes” del iPod •  se enciende.
<b>Song:</b>	Funciona de igual manera que “Aleatorio Canciones” del iPod. •  se enciende.
<b>On:</b>	Funciona igual que “Reprod. Aleatoria → Sí” del reproductor D. •  se enciende.
<b>Off:</b>	Se cancela.

## Cómo seleccionar los modos de reproducción

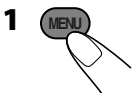

# Mantenimiento

## ■ Cómo limpiar los conectores

Un desmontaje frecuente producirá el deterioro de los conectores.

Para reducir esta posibilidad al mínimo, limpie periódicamente los conectores con un palillo de algodón, teniendo cuidado de no dañar los conectores.

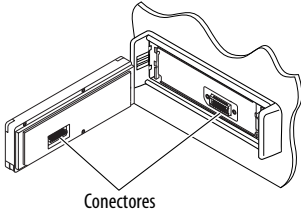

Conectores

## ■ Condensación de humedad

Se podrá condensar humedad en la lente alojada en el interior del reproductor DVD/CD en los siguientes casos:

- Después de encender el calefactor del automóvil.
- Si hay mucha humedad en el habitáculo.

En estos casos, el reproductor DVD/CD podría no funcionar correctamente. En este caso, saque el disco y deje el receptor encendido durante algunas horas hasta que se evapore la humedad.

## ■ Cómo manejar los discos

**Cuando saque el disco de su estuche,** presione el sujetador central del estuche y extraiga el disco hacia arriba, agarrándolo por los bordes.

Sujetador central



- Siempre sujete el disco por sus bordes. No toque la superficie de grabación.

**Cuando guarde un disco en su estuche,** insértelo suavemente alrededor del sujetador central (con la superficie impresa hacia arriba).

- Asegúrese de guardar los discos en sus estuches después del uso.

## ■ Para mantener los discos limpios

Un disco sucio podría no reproducirse correctamente.

Si se llegara a ensuciar un disco, límpielo con un lienzo suave, en línea recta desde el centro hacia el borde.



- No utilice ningún tipo de solvente (por ejemplo, limpiador de discos convencional, pulverizadores, diluyente, bencina, etc.) para limpiar los discos.

## ■ Para reproducir discos nuevos

Los discos nuevos podrían presentar ciertas irregularidades en sus bordes interior y exterior.

Si intenta utilizar un disco en tales condiciones, el receptor podría rechazar el disco.



Elimine las irregularidades raspando los bordes con un lápiz o bolígrafo, etc.

### No utilice los siguientes discos:



Disco alabeado



Pegatina

Restos de pegatina



Rótulo autoadhesivo

# Códigos de idiomas

Código	Idioma	Código	Idioma	Código	Idioma
AA	Afar	IK	Inupiak	RN	Kirundi
AB	Abkasiano	IN	Indonesio	RO	Rumano
AF	Afrikaans	IS	Islandés	RW	Kinyarwanda
AM	American	IW	Hebreo	SA	Sánscrito
AR	Arabe	JI	Yidish	SD	Sindhi
AS	Asamés	JW	Javanés	SG	Sangho
AY	Aimara	KA	Georgiano	SH	Serbocroata
AZ	Azerbaiyano	KK	Kazak	SI	Cingalés
BA	Baskir	KL	Groenlandés	SK	Eslovaco
BE	Byelorussian	KM	Camboyano	SL	Esloveno
BG	Búlgaro	KN	Kanadí	SM	Samoano
BH	Bihari	KO	Coreano (KOR)	SN	Shona
BI	Bislama	KS	Cashemir	SO	Somali
BN	Bengalí, Bangla	KU	Curdo	SQ	Albanés
BO	Tibetano	KY	Kirgí	SR	Serbio
BR	Bretón	LA	Latín	SS	Siswati
CA	Catalán	LN	Lingalés	ST	Sesotho
CO	Corso	LO	Laosiano	SU	Sudanés
CS	Checo	LT	Lituano	SW	Suahili
CY	Galés	LV	Letón, Latvio	TA	Tamul
DZ	Butaní	MG	Malagasio	TE	Telugu
EL	Griego	MI	Maorí	TG	Tajik
EO	Esperanto	MK	Macedonio	TH	Tailandés
ET	Estonio	ML	Malayalam	TI	Tigrinya
EU	Vasco	MN	Mongol	TK	Turcomano
FA	Persa	MO	Moldavo	TL	Tagalo
FI	Finlandés	MR	Marathi	TN	Setswana
FJ	Islas Fiji	MS	Malayo (MAY)	TO	Tonga
FO	Faroés	MT	Maltés	TR	Turco
FY	Frisón	MY	Burmés	TS	Tsonga
GA	Irlandés	NA	Nauru	TT	Tártaro
GD	Escocés Gaélico	NE	Nepalés	TW	Twi
GL	Gallego	NO	Noruego	UK	Ucraniano
GN	Guaraní	OC	Ocitano	UR	Urdu
GU	Gujarati	OM	(Afan) Oromo	UZ	Uzbek
HA	Hausa	OR	Oriya	VI	Vietnamés
HI	Hindi	PA	Punjabi	VO	Volapük
HR	Croata	PL	Polaco	WO	Wolof
HU	Húngaro	PS	Pashto, Pushto	XH	Xhosa
HY	Armenio	PT	Portugués	YO	Yoruba
IA	Interlingua	QU	Quechua	ZU	Zulú
IE	Interlingüe	RM	Retorromano		

# Más sobre este receptor

## Operaciones básicas

### Conexión de la alimentación

- También es posible conectar la alimentación pulsando SRC en el receptor.

### Selección de las fuentes

- No se podrá seleccionar “DISC” cuando no haya ningún disco cargado en el receptor y la Zona Dual esté desactivada.
- Sin conectar al cambiador de CD o a la radio satélite, no podrá seleccionar “CD-CH” ni “SAT”.

### Apagado de la unidad

- Si apaga la unidad mientras está escuchando un disco, la reproducción del disco se iniciará automáticamente la próxima vez que encienda la unidad.

## Operaciones del sintonizador

### Cómo almacenar emisoras en la memoria

- Durante la búsqueda SSM...
  - Todas las emisoras almacenadas previamente se borran y se almacenan las emisoras nuevas.
  - Las emisoras recibidas quedan preajustadas en los botones No 1 (frecuencia más baja) a No 6 (frecuencia más alta).
  - Cuando finalice el SSM, se sintonizará automáticamente la emisora almacenada en el botón No 1.
- Al almacenar una emisora manualmente, la emisora preajustada previamente se borra cuando se almacena una emisora nueva en el mismo número de preajuste.

## Operaciones de los discos

### General

- En este manual, las palabras “pista” y “archivo” se utilizan indistintamente para referirse a los archivos de música/imagen/película y a sus nombres de archivo.
- Este receptor también puede reproducir discos de 8 cm (3-3/16 pulgada).
- Este receptor sólo podrá reproducir archivos de CD de audio (CD-DA) si hay diferentes tipos de archivos grabados en el mismo disco.
  - La primera pista se omitirá si se detecta en primer lugar un nuevo tipo de archivo.
- Si se ha cargado un disco, se empezará a reproducir cuando se seleccione “DISC” como fuente de reproducción.

### Cambio de la fuente

- Si cambia de fuente, la reproducción también se interrumpe (sin que el disco sea expulsado). La próxima vez que seleccione “DISC” como fuente de reproducción (sin activar la Zona Dual), el disco comenzará a reproducirse automáticamente.

### Expulsión del disco

- Si no saca el disco expulsado en el lapso de 15 segundos, será reinsertado automáticamente en la ranura de carga para protegerlo contra el polvo. (Esta vez el disco no se reproduce).

## **Reproducción de un disco grabable/ reescribible**

- Utilice sólo discos “finalizados”.
- Este receptor puede reproducir tanto archivos MP3/WMA/WAV, archivos JPEG o archivos MPEG si en el disco se incluye cualquiera de los archivos. Ajuste el tipo de archivo de reproducción en el menú AV (página 34) antes de reproducir un disco conteniendo archivos de diferentes clases.
- Sólo para CD-R/CD-RW: Este receptor puede reproducir discos multisesión; no obstante, las sesiones no cerradas serán omitidas durante la reproducción.
- Puede suceder que algunos discos grabables/reescribibles no se puedan reproducir en este receptor debido a las características propias de los mismos, o por una de las siguientes causas:
  - Los discos están sucios o rayados.
  - Ha ocurrido condensación de humedad en la lente del interior del receptor.
  - Suciedad en el lente captor del interior del receptor.
  - Discos con archivos escritos mediante el método “Packet Write”.
  - Discos no escritos en formato puente UDF (por ej. formato UDF o formato ISO).
  - Las condiciones inadecuadas de grabación (datos faltantes, etc.), o del medio (manchas, arañazos, alabeo, etc.).
- Los discos reescribibles pueden necesitar un mayor tiempo de lectura.
- No utilice los siguientes discos:
  - Discos con pegatinas, etiquetas o sellos de protección adheridos a la superficie.
  - Discos en los cuales las etiquetas pueden imprimirse directamente mediante una impresora de chorro de tinta.

Usar estos discos a temperaturas o humedad elevadas podría producir fallos de funcionamiento o daños a los discos.

## **Reproducción de discos MP3/WMA/WAV**

- Este receptor puede reproducir solamente archivos MP3/WMA/WAV con el código de extensión <.mp3>, <.wma> o <.wav> (sin distinción de caja—mayúsculas/minúsculas).
- Esta unidad puede mostrar los nombres de los álbumes, artistas (ejecutantes), y etiqueta (Versión 1,0, 1,1, 2,2, 2,3 o 2,4) para los archivos MP3/WMA/WAV.
- Esta unidad puede manejar solamente caracteres de un byte. Otros caracteres no serán visualizados correctamente.
- Este receptor puede reproducir archivos MP3/WMA/WAV que cumplan con las siguientes condiciones:
  - Velocidad de bit: MP3: 32 kbps — 320 kbps  
WMA: 32 kbps — 320 kbps
  - Frecuencia de muestreo:
    - 48 kHz, 44,1 kHz, 32 kHz (para MPEG-1)
    - 24 kHz, 22,05 kHz, 16 kHz (para MPEG-2)
    - 48 kHz, 44,1 kHz, 32 kHz (para WMA)
    - 44,1 kHz (para WAV)
  - Formato del disco: ISO 9660 Level 1/ Level 2, Romeo, Joliet, nombre de archivo largo de Windows
- El número máximo de caracteres para los nombres de archivo/carpeta varía según el formato de disco usado (incluye extensión de 4 caracteres—<.mp3>, <.wma> o <.wav>).
  - ISO 9660 Level 1: hasta 12 caracteres
  - ISO 9660 Level 2: hasta 31 caracteres
  - Romeo: hasta 128 caracteres
  - Joliet: hasta 64 caracteres
  - Nombre de archivo largo de Windows: hasta 128 caracteres
- Este receptor puede reconocer un total de 3500 archivos, 250 carpetas (un máximo de 999 archivos por carpeta).

- Este receptor puede reproducir archivos grabados en VBR (velocidad variable de bits). Los archivos grabados en VBR presentan una discrepancia en la visualización del tiempo transcurrido, y no muestran el tiempo transcurrido real. Especialmente, esta diferencia se vuelve más notable después de efectuar la función de búsqueda.
- Este receptor no puede reproducir los siguientes archivos:
  - Archivos MP3 codificados con formato MP3i y MP3 PRO.
  - Archivos MP3 codificados en un formato inapropiado.
  - Archivos MP3 codificados con Layer 1/2.
  - Archivos WMA codificados con formatos sin pérdida, profesional, y de voz.
  - Archivos WMA no basados en Windows Media® Audio.
  - Archivos formateados WMA protegidos contra copia por DRM.
  - Archivos WMA grabados con formato MBR (Multiple Bit Rate).
  - Archivos que disponen de datos tales como AIFF, ATRAC3, etc.

### **Para reproducir un disco JPEG**

- Se recomienda grabar un archivo a una resolución de 640 x 480. (Si se graba el archivo a una resolución superior a 640 x 480, tardará más tiempo en visualizarse).
- Este sistema sólo puede reproducir archivos JPEG línea base. No se pueden reproducir archivos JPEG progresivos ni archivos JPEG sin pérdida.
 

Formato JPEG de línea base: Se usa en las cámaras digitales, Internet, etc.

Formato JPEG progresivo: Se usa en Internet

Formato JPEG sin pérdida: Es un tipo antiguo poco usado en la actualidad.
- Si se reproducen archivos JPEG progresivos o sin pérdida, aparecerá una pantalla negra. En este caso, pare la reproducción y seleccione un archivo JPEG línea base. Tenga en cuenta que se puede tardar bastante tiempo en seleccionar otro archivo.

### **Reproducción de discos MPEG**

- Este receptor puede reproducir archivos MPEG 1/2 con el código de extensión <.mpg>.
- El flujo de audio debe cumplir con MPEG1 Audio Layer 2.

### **Menú AV**

- Cuando se selecciona un idioma no grabado en el disco, el idioma original será utilizado automáticamente como idioma inicial. Asimismo, en algunos discos, los ajustes iniciales para los idiomas no se activarán de la manera deseada debido a la programación interna del disco. Después de cambiar cualquiera de estos ajustes de idioma, saque el disco y vuélvalo a insertar (o inserte otro disco) para que el ajuste quede efectivo.
- Al seleccionar “16:9” para una imagen con una relación de aspecto de 4:3, la imagen sufrirá un ligero cambio debido al proceso para convertir su anchura.
- Con algunos DVDs, aunque seleccione “4:3PS [PAN SCAN]”, el tamaño de la pantalla será “4:3LB [LETTER BOX]”. Esto depende de cómo están grabados.
- Si usted cambia la configuración “Amplifier Gain” de “High Power” a “Low Power” mientras el nivel de volumen está ajustado a más de “VOL 30”, el receptor cambiará automáticamente el nivel de volumen a “VOL 30”.

## Otras funciones principales

- Si intenta asignar un título a la emisora 31 o al disco 31, "Name Full" parpadeará en el monitor. Antes de asignar, borre los títulos que no necesita.
- Los títulos asignados a los discos del cambiador de CD también pueden visualizarse si reproduce el disco desde el receptor.

## Operaciones de la radio satelital

- También puede conectar la radio SIRIUS PnP ("Plug and Play") de JVC con el adaptador de radio SIRIUS KS-U100K de JVC (no suministrado) a la toma del cambiador de CD, situada en la parte trasera.  
Al apagar o encender el receptor, también se apaga o enciende la radio PnP de JVC. Sin embargo, no podrá controlarse desde este receptor.
- Para obtener más información sobre la radio satelital SIRIUS o para suscribirse, visite el sitio web <<http://www.sirius.com>>.
- Para la información más reciente sobre listados y programación de canales, o para suscribirse a la radio XM Satellite, visite <<http://www.xmradio.com>>.

## Operaciones del iPod® o reproductor D.

- Al encender esta unidad, el iPod o el reproductor D se carga a través de esta unidad.
- Todas las operaciones realizadas por el iPod o el reproductor D se inhabilitarán mientras se encuentre conectado el iPod o el reproductor D. Realice todas las operaciones desde esta unidad.
- La información de texto podría no visualizarse correctamente.
  - Las letras con acento y ciertos caracteres no se pueden visualizar correctamente en la pantalla.
  - Depende de las condiciones de comunicación entre el iPod o reproductor D. y la unidad.
- Si la información de texto incluye más de 18 caracteres, será desplazada en la pantalla (consulte también la página 32). Esta unidad puede visualizar hasta un máximo de 40 caracteres.

### Nota:

Cuando opere un iPod o un reproductor D., algunas operaciones podrían no ejecutarse correctamente o en la forma intentada. En tal caso, visite el siguiente sitio web de JVC:

#### Para usuarios de iPod:









<<http://www.jvc.co.jp/english/car/support/ks-pd100/index.html>>

#### Para los usuarios del reproductor D.:

<<http://www.jvc.co.jp/english/car/support/ks-pd500/index.html>>

### Iconos de guía en pantalla

Durante la reproducción, podrían aparecer los siguientes iconos de guía en el monitor durante unos instantes.

-  : Aparece al comienzo de una escena que contiene múltiples idiomas de audio (sólo para DVD).
-  : Aparece al comienzo de una escena que contiene múltiples idiomas de subtítulos (sólo para DVD).
-  : Aparece al comienzo de una escena que contiene múltiples ángulos de visión (sólo para DVD).
-  : Reproducción
-  : Pausa
-  : Reproducción a cámara lenta hacia adelante (sólo para DVD y VCD)
-  : Reproducción a cámara lenta hacia atrás (sólo para DVD)
-  : Búsqueda progresiva
-  : Búsqueda regresiva

### ■ Modos de sonido (ajustes del nivel de frecuencia de preajuste)

En la lista de abajo se muestran los ajustes del nivel de frecuencia de preajuste para cada modo de sonido (consulte la página 38).

Modo de sonido	Valores de ecualización preajustados						
	60 Hz	150 Hz	400 Hz	1 kHz	2.5 kHz	6.3 kHz	15 kHz
Flat	00	00	00	00	00	00	00
Hard Rock	+03	+03	+01	00	00	+02	+01
R&B	+03	+02	+02	00	+01	+01	+03
Pop	00	+02	00	00	+01	+01	+02
Jazz	+03	+02	+01	+01	+01	+03	+02
Dance	+04	+02	00	-02	-01	+01	+01
Country	+02	+01	00	00	00	+01	+02
Reggae	+03	00	00	+01	+02	+02	+03
Classic	+02	+03	+01	00	00	+02	00



# Localización de averías

Lo que aparenta ser una avería podría resolverse fácilmente. Verifique los siguientes puntos antes de llamar al centro de servicio.

	Síntomas	Soluciones/Causas
General	<ul style="list-style-type: none"> <li>No se puede escuchar el sonido a través de los altavoces.</li> </ul>	<ul style="list-style-type: none"> <li>Ajuste el volumen al nivel óptimo.</li> <li>Inspeccione los cables y las conexiones.</li> </ul>
	<ul style="list-style-type: none"> <li>El receptor no funciona en absoluto.</li> </ul>	Reinicie el receptor (consulte la página 2).
	<ul style="list-style-type: none"> <li>El control remoto no funciona.</li> </ul>	Está activada la Zona Dual (consulte la página 30). Mientras está activada la Zona Dual, el control remoto funciona sólo para controlar el reproductor DVD/CD.
	<ul style="list-style-type: none"> <li>Aparecerá "No Signal" en el monitor.</li> </ul>	<ul style="list-style-type: none"> <li>Cambie la fuente.</li> <li>Inicie la reproducción en el componente externo conectado a la clavija VIDEO IN.</li> <li>Inspeccione los cables y las conexiones.</li> <li>La señal de entrada es muy débil.</li> </ul>
FM/AM	<ul style="list-style-type: none"> <li>El preajuste automático SSM no funciona.</li> </ul>	Almacene manualmente las emisoras.
	<ul style="list-style-type: none"> <li>Ruidos estáticos mientras se escucha la radio.</li> </ul>	Conecte firmemente la antena.
Reproducción del disco	<ul style="list-style-type: none"> <li>No se puede reproducir el disco.</li> </ul>	Inserte correctamente el disco.
	<ul style="list-style-type: none"> <li>No se pueden reproducir los discos grabables/reescribibles.</li> <li>No se pueden saltar las pistas de los discos grabables/reescribibles.</li> </ul>	<ul style="list-style-type: none"> <li>Inserte un discofinalizado.</li> <li>Finalice los discos con el componente utilizado por usted para la grabación.</li> </ul>
	<ul style="list-style-type: none"> <li>El disco no puede ser reconocido.</li> </ul>	Efectúe la expulsión forzada del disco (consulte la página 2).
	<ul style="list-style-type: none"> <li>Aparecerá "No Disc" en el monitor.</li> </ul>	Inserte correctamente el disco.
	<ul style="list-style-type: none"> <li>Aparecerá "Not Support" en el monitor.</li> </ul>	Utilice un formato de archivo compatible con la unidad (consulte la página 4).
	<ul style="list-style-type: none"> <li>Aparecerá "Disc Error" en el monitor.</li> </ul>	<ul style="list-style-type: none"> <li>Inserte correctamente el disco.</li> <li>Inserte un disco grabado y finalizado.</li> </ul>
	<ul style="list-style-type: none"> <li>Aparecerá "No Files" en el monitor.</li> </ul>	El disco no contiene archivos reproducibles. Inserte un disco que contenga archivos reproducibles.
	<ul style="list-style-type: none"> <li>El sonido y la imagen se interrumpen o se distorsionan algunas veces.</li> </ul>	<ul style="list-style-type: none"> <li>Detenga la reproducción mientras conduce por caminos accidentados.</li> <li>Inspeccione los cables y las conexiones.</li> </ul>
	<ul style="list-style-type: none"> <li>No aparece ninguna imagen de reproducción en el monitor.</li> </ul>	El cable del freno de estacionamiento no está correctamente conectado. Consulte el Manual de Instalación/Conexión.

	Síntomas	Soluciones/Causas
Reproducción del disco	<ul style="list-style-type: none"> <li>No aparece ninguna imagen en el monitor externo.</li> <li>Los bordes de la imagen no aparecen en la pantalla.</li> </ul>	<ul style="list-style-type: none"> <li>Conecte correctamente el cable de vídeo.</li> <li>Seleccione una entrada correcta en el monitor.</li> <li>Seleccione una relación de aspecto que no sea "Zoom". (Consulte la página 33).</li> <li>Seleccione "4:3LB [LETTER BOX]". (Consulte la página 34).</li> </ul>
Reproducción de MP3/WMA/WAV	No se puede reproducir el disco.	<ul style="list-style-type: none"> <li>Utilice un disco con pistas grabadas en un formato compatible. (Consulte la página 4).</li> <li>Añada el código de extensión &lt;.mp3&gt;, &lt;.wma&gt; o &lt;.wav&gt; a los nombres de archivos.</li> </ul>
	Se generan ruidos.	Salte a otra pista o cambie el disco. (No añada el código de extensión <.mp3>, <.wma> o <.wav> a diferentes tipos de archivos).
	Se requiere mayor tiempo de lectura.	No utilice demasiadas jerarquías y carpetas.
	Las pistas no se reproducen de la manera intentada por usted.	Se ha determinado el orden de reproducción durante la grabación de los archivos.
	El tiempo de reproducción transcurrido no es correcto.	Esto sucede a veces durante la reproducción. Esto depende de cómo fueron grabadas las pistas en el disco.
	No se visualizan los caracteres correctos (por ej.: nombre del álbum).	Este receptor puede visualizar sólo letras alfabéticas (A - Z, a - z), números, y un número limitado de símbolos.
JPEG/MPEG reproducción	No se puede reproducir el disco.	<ul style="list-style-type: none"> <li>Utilice un disco con archivos JPEG/MPEG grabados en un formato compatible. (Consulte la página 4).</li> <li>Añada el código de extensión &lt;.jpg&gt; o &lt;.mpg&gt; a los nombres de archivos.</li> </ul>

	Síntomas	Soluciones/Causas
Cambiador de CD	<ul style="list-style-type: none"> <li>• Aparecerá “No Disc” en el monitor.</li> </ul>	<ul style="list-style-type: none"> <li>• Inserte el disco en el cargador.</li> <li>• Inserte correctamente el disco.</li> </ul>
	<ul style="list-style-type: none"> <li>• Aparecerá “No Magazine” en el monitor.</li> </ul>	Inserte el cargador.
	<ul style="list-style-type: none"> <li>• Aparecerá “Reset08” en el monitor.</li> </ul>	Conecte correctamente este receptor y el cambiador de CD y pulse el botón de reinicialización del cambiador de CD.
	<ul style="list-style-type: none"> <li>• Aparecerá “Reset01” – “Reset07” en el monitor.</li> </ul>	Pulse el botón de reinicialización del cambiador de CD.
	<ul style="list-style-type: none"> <li>• El cambiador de CD no funciona en absoluto.</li> </ul>	Reinicialice el receptor (consulte la página 2).
Radio satelital	<ul style="list-style-type: none"> <li>• Aparecerá “CALL 1-888-539-SIRIUS TO SUBSCRIBE” en el monitor.</li> </ul>	Se inicia la suscripción a la radio satelital SIRIUS (consulte la página 44).
	<ul style="list-style-type: none"> <li>• Aparecerá “No Signal” o “NO SIGNAL” en el monitor.</li> </ul>	Muévase hacia un área de señales más fuertes.
	<ul style="list-style-type: none"> <li>• Aparece “No Antenna” o “CHECK ANTENNA” en el monitor.</li> </ul>	Conecte firmemente la antena.
	<ul style="list-style-type: none"> <li>• Aparece “Invalid Channel” en el monitor durante unos 5 segundos y, a continuación, vuelve a aparecer la visualización anterior mientras se escucha la radio por satélite SIRIUS.</li> </ul>	No hay transmisión en el canal seleccionado. Seleccione otro canal o continúe escuchando el canal anterior.
	<ul style="list-style-type: none"> <li>• La señal “CHANNEL---” aparece en la pantalla durante 2 segundos y después vuelve al canal anterior mientras escucha la radio satelital XM.</li> </ul>	El canal seleccionado ya no está disponible o no está autorizado. Seleccione otro canal o continúe escuchando el canal anterior.
	<ul style="list-style-type: none"> <li>• Aparecerá “NO NAME” en el monitor.</li> </ul>	No hay información de texto para el canal seleccionado.
	<ul style="list-style-type: none"> <li>• “GCI UPDATE” o “UPDATING” parpadean en el monitor y no se escucha el sonido.</li> </ul>	El receptor está actualizando la información de canal y tarda algunos minutos en finalizar.
	<ul style="list-style-type: none"> <li>• La radio satelital no funciona.</li> </ul>	Vuelva a conectar la radio satélite después de algunos segundos.
	<ul style="list-style-type: none"> <li>• Aparece “OFF AIR” en el monitor mientras escucha la radio satélite XM.</li> </ul>	El canal seleccionado no está emitiendo en ese momento. Seleccione otro canal o continúe escuchando el canal anterior.
	<ul style="list-style-type: none"> <li>• Aparece “LOADING” en el monitor mientras escucha la radio satélite XM.</li> </ul>	El receptor está cargando la información del canal y el audio. La información de texto no está disponible temporalmente.
<ul style="list-style-type: none"> <li>• “Reset08” parpadea en el monitor.</li> </ul>	Vuelva a conectar correctamente esta unidad y la radio satélite y, a continuación, reinicialice la unidad.	

	Síntomas	Soluciones/Causas
Reproducción con el iPod/reproductor D.	<ul style="list-style-type: none"> <li>El iPod o el reproductor D. no se enciende o no funciona.</li> </ul>	<ul style="list-style-type: none"> <li>Verifique el cable de conexión y su conexión.</li> <li>Actualice la versión de firmware de su reproductor D.</li> <li>Cargue la pila del iPod/reproductor D.</li> </ul>
	<ul style="list-style-type: none"> <li>El sonido está distorsionado.</li> </ul>	Desactive el ecualizador en la unidad o bien en el iPod/reproductor D.
	<ul style="list-style-type: none"> <li>Aparecerá "Disconnect" en el monitor.</li> </ul>	Verifique el cable de conexión y su conexión.
	<ul style="list-style-type: none"> <li>La reproducción cesa mientras se reproduce el iPod.</li> </ul>	Los auriculares se desconectan del iPod durante la reproducción. Reinicie la operación de reproducción.
	<ul style="list-style-type: none"> <li>No se escucha ningún sonido al conectar un iPod nano.</li> </ul>	Desconecte los auriculares del iPod nano.
	<ul style="list-style-type: none"> <li>El sonido no se escucha.</li> <li>"Error 01" aparece en el monitor cuando se conecta un reproductor D.</li> </ul>	Desconecte el adaptador del reproductor D. Seguidamente, vuélvalo a conectar.
	<ul style="list-style-type: none"> <li>Aparece "No Files" o "No Track" en la pantalla.</li> </ul>	No hay pistas almacenadas. Importe pistas al iPod o reproductor D.
	<ul style="list-style-type: none"> <li>Aparecerá "Reset 1" - "Reset 7" en el monitor.</li> </ul>	Desconecte el adaptador de la unidad y del iPod/reproductor D. Seguidamente, vuélvalo a conectar.
	<ul style="list-style-type: none"> <li>Aparecerá "Reset 8" en el monitor.</li> </ul>	Verifique la conexión entre el adaptador y esta unidad.
	<ul style="list-style-type: none"> <li>Los controles del iPod o del reproductor D. no funcionarán después de desconectarlo de esta unidad.</li> </ul>	Reinicialice el iPod o el reproductor D.

- Microsoft y Windows Media son marcas registradas o bien marcas comerciales de Microsoft Corporation en los Estados Unidos y/u otros países.
- iPod es una marca comercial de Apple Computer, Inc., registrada en los EE.UU. y otros países.

## SECCIÓN DEL AMPLIFICADOR DE AUDIO

Salida de potencia:

20 W RMS × 4 canales a 4 Ω

y ≤ 1% THD+N

Relación señal a ruido:

80 dBa (referencia: 1 W en 4 Ω)



Impedancia de carga: 4 Ω (tolerancia de 4 Ω a 8 Ω)

Gama de control del ecualizador:

Frecuencias: 60 Hz, 150 Hz, 400 Hz, 1 kHz,  
2,5 kHz, 6,3 kHz, 15 kHz

Nivel: ±10 dB

Nivel/impedancia salida línea:

1,5 V/20 kΩ de carga

Nivel/impedancia salida línea:

Nivel/Impedancia de salida central:

Nivel/impedancia salida subwoofer:

2,5 V/20 kΩ de carga (plena escala)

Sistema de Color: NTSC

Entrada de Vídeo (compuesto): 1 Vp-p/75 Ω

Salida de Vídeo (compuesto): 1 Vp-p/75 Ω

Otros terminales:

2nd AUDIO OUT, cambiador de CD, entrada  
remota del volante de dirección (OE REMOTE)

## SECCIÓN DEL SINTONIZADOR

Gama de frecuencias:

FM: 87,5 MHz a 107,9 MHz

(con el intervalo entre canales ajustado a  
100 kHz o 200 kHz)

87,5 MHz a 108,0 MHz

(con el intervalo entre canales ajustado a  
50 kHz)

AM: 530 kHz a 1 710 kHz

(con el intervalo entre canales ajustado a  
10 kHz)

531 kHz a 1 602 kHz

(con el intervalo entre canales ajustado a  
9 kHz)

[Sintonizador de FM]

Sensibilidad útil: 11,3 dBf (1,0 μV/75 Ω)

50 dB Sensibilidad de silenciamiento:

16,3 dBf (1,8 μV/75 Ω)

Selectividad de canal alternativo (400 kHz): 65 dB

Respuesta de frecuencias: 40 Hz a 15 000 Hz

Separación estereofónica: 35 dB

Relación de captura: 1,5 dB

[Sintonizador de AM]

Sensibilidad: 20 μV

Selectividad: 35 dB

## SECCIÓN DEL REPRODUCTOR DVD/CD

Sistema de detección de señal: Captor óptico sin  
contacto (láser semiconductor)

Número de canales: 2 canales (estereofónicos)

Respuesta de frecuencias:

DVD fs=48 kHz: 16 Hz a 22 000 Hz

fs=96 kHz: 16 Hz a 44 000 Hz

VCD, CD: 16 Hz a 20 000 Hz

Gama dinámica: 93 dB

Relación señal a ruido: 95 dB

Lloro y trémolo: Inferior al límite medible

MP3: Máx. velocidad de bits: 320 kbps

WMA: Máx. velocidad de bits: 320 kbps

## SECCIÓN DEL MONITOR

Pantalla: Panel de cristal líquido de 3,5 pulgadas de  
ancho

Número de píxeles: 224 640 píxeles

Método de mando:

Formato de matriz activa TFT (Transistor de  
película delgada)

Sistema de Color: NTSC

## GENERAL

Requisitos de potencia:

Voltaje de funcionamiento:

14,4 V CC (tolerancia de 11 V a 16 V)

Sistema de puesta a tierra: Negativo a masa

Temperatura de funcionamiento admisible:

0°C a +40°C (32°F a 104°F)

Dimensiones (An × Al × Pr):

Tamaño de instalación (aprox.):

182 mm × 52 mm × 160 mm

(7-3/16 pulgada × 2-1/16 pulgada ×

6-5/16 pulgada)

Tamaño del panel (aprox.):

188 mm × 58 mm × 12 mm

(7-7/16 pulgada × 2-5/16 pulgada ×

1/2 pulgada)

Peso (aprox.):

1,9 kg (4,2 lbs) (excluyendo accesorios)

*El diseño y las especificaciones se encuentran sujetos a  
cambios sin previo aviso.*

Si necesita un kit para su automóvil, consulte  
su directorio telefónico para buscar la tienda  
especializada en car audio más cercana.

Merci pour avoir acheté un produit JVC.

Veillez lire attentivement toutes les instructions avant d'utiliser l'appareil afin de bien comprendre son fonctionnement et d'obtenir les meilleures performances possibles.

### Précautions:

Tout changement ou modification non approuvé par JVC peut annuler l'autorité de l'utilisateur d'utiliser l'appareil.

### IMPORTANT POUR PRODUITS LASER

1. PRODUIT LASER CLASSE 1
2. **ATTENTION:** N'ouvrez pas le couvercle supérieur. Il n'y a aucune pièce réparable par l'utilisateur à l'intérieur de l'appareil; confiez toute réparation à un personnel qualifié.
3. **ATTENTION:** Risque de radiations laser visible et invisible quand l'appareil est ouvert et que le système de verrouillage ne fonctionne pas ou a été mis hors service. Évitez toute exposition directe au rayon.

### Comment réinitialiser votre appareil

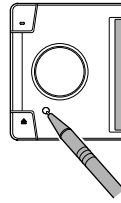

Cette procédure réinitialise le micro-ordinateur. Vos ajustements préréglés sont aussi effacés.

### Comment forcer l'éjection d'un disque

Si un disque ne peut pas être reconnu ou ne peut pas être éjecté par l'autoradio, forcez l'éjection de la façon suivante.

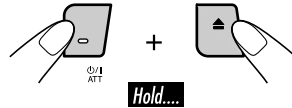

“NO EJECT?” (ou “EJECT OK?”) et “EMERGENCY EJECT?” apparaissent sur l'affichage.

Appuyez ▲ / ▼ répétitivement pour choisir “EMERGENCY EJECT?”, puis appuyez sur ENT.

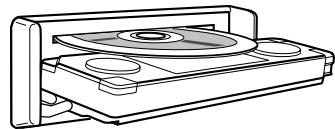

- Si cela ne fonctionne pas, essayez de réinitialiser l'autoradio.
- Faites attention de ne pas faire tomber le disque quand il est éjecté.

### Pour sécurité....

- N'augmentez pas trop le volume car cela bloquerait les sons de l'extérieur rendant la conduite dangereuse.
- Arrêtez la voiture avant de réaliser toute opération compliquée.

### Température à l'intérieur de la voiture....

Si votre voiture est restée garée pendant longtemps dans un climat chaud ou froid, attendez que la température à l'intérieur de la voiture redevienne normale avant d'utiliser l'appareil.

**AVERTISSEMENTS:**

- **N'INSTALLEZ aucun élément dans les endroits suivants;**
  - où il peut gêner l'accès au volant ou au levier de vitesse car cela peut entraîner un accident de la circulation.
  - où il peut gêner la manipulation de dispositifs de sécurité tels que les airbags car cela peut entraîner un accident fatal.
  - où il peut gêner la visibilité.
- **NE COMMANDEZ pas l'appareil lors de la manipulation du volant car cela peut entraîner un accident de la circulation.**
- **Le conducteur ne doit pas regarder le moniteur lorsqu'il conduit. Regarder le moniteur lorsqu'on est au volant réduit considérablement la vigilance du conducteur et multiplie les risques d'accident.**
- **Le conducteur ne doit pas utiliser un casque d'écoute quand il est au volant. Il est en effet dangereux de bloquer les sons de la circulation routière pendant la conduite d'un véhicule.**
- **Si vous avez besoin de commander l'autoradio pendant que vous conduisez, continuez de regarder droit devant vous ou vous risquez de causer un accident de la circulation.**
- **Si le frein de stationnement n'est pas engagé, "Parking Brake" clignote sur le moniteur et aucune image de lecture n'apparaît.**
  - Cet avertissement apparaît uniquement quand le fil du frein de stationnement est connecté au système de frein de stationnement intégré à la voiture (référez-vous au Manuel d'installation/raccordement).

Ce produit intègre une technologie de protection des droits d'auteur qui est protégée par des brevets américains et d'autres droits à la propriété intellectuelle. L'utilisation de cette technologie de protection des droits d'auteur doit être autorisée par Macrovision et est exclusivement destinée à une exploitation à domicile et à d'autres usages limités, sauf autorisation contraire de Macrovision. L'ingénierie inverse et le désassemblage sont interdits.

**Précautions sur le réglage du volume:**

Les disques produisent très peu de bruit par rapport aux autres sources. Réduisez le volume avant de reproduire un disque afin d'éviter d'endommager les enceintes par la soudaine augmentation du niveau de sortie.

**Précautions concernant le moniteur:**

- Le moniteur intégré à l'autoradio est un produit de grande précision, mais qui peut posséder des pixels défectueux. C'est inévitable et ce n'est pas un mauvais fonctionnement.
- N'exposez pas le moniteur à la lumière directe du soleil.

**Caractères apparaissant sur le moniteur**

Les caractères suivants sont utilisés pour montrer diverses informations sur le moniteur.

- Vous pouvez aussi utiliser les caractères suivants pour affecter des titres (voir page 41).

A	B	C	D	E	a	b	c	d	e
F	G	H	I	J	f	g	h	i	j
K	L	M	N	O	k	l	m	n	o
P	Q	R	S	T	p	q	r	s	t
U	V	W	X	Y	u	v	w	x	y
Z	espace				z	espace			

Lettres majuscules et minuscules

0	1	2	3	4
5	6	7	8	9
!	"	#	\$	%
&	'	(	)	*
+	,	-	.	/
:	;	<	=	>
?	@	_	`	espace

Chiffres et symboles

# Introduction—Disques reproductibles

## Disques que vous pouvez reproduire sur votre appareil

Vous pouvez reproduire les disques suivants—12 cm (4-3/4 pouces) et 8 cm (3-3/16 pouces)—sur cet autoradio:

- **DVD Vidéo:** Enregistrés au standard de couleur NTSC avec un code de région “1” (voir ci-dessous).
  - Les DVD-R/DVD-RW enregistrés au format DVD-Vidéo peuvent aussi être reproduits.
- **DVD Audio**
- **DVD Vidéo (VCD)/CD audio**
- **MP3/WMA/WAV/JPEG/MPEG1,2:** Enregistrés sur un CD-R/CD-RW ou un DVD-R/DVD-RW/+R/+RW/DVD-ROM.
  - CD-R/CD-RW: Compatibles avec ISO 9660 Level 1, ISO 9660 Level 2, Romeo et Joliet.
  - DVD-R/DVD-RW/+R/+RW/DVD-ROM: Format compatible avec UDF-Bridge\*<sup>1</sup>.
- *Il est possible de reproduire des disques +R/+RW (format DVD Vidéo uniquement) finalisés. Cependant, l'utilisation de disque +R à double couche sur cet appareil n'est pas recommandée.*
- *Les DVD-R enregistrés au format multi-bords peuvent aussi être reproduits (sauf les disques à double couche).*

Avec certains disques, les opérations décrites dans ce manuel peuvent être légèrement différentes.

### Remarque sur le code de région:

Les lecteurs de DVD et les disques vidéo DVD ont leur propre numéro de code de région. Cet autoradio peut reproduire uniquement des disques DVD dont le numéro de code de région comprend “1”.

Exemple:



### Si vous insérez un disque DVD Vidéo d'un code de région incorrect

“Region Error” apparaît sur le moniteur de l'appareil et le disque est éjecté.  
“REGION CODE ERROR” apparaît aussi sur le moniteur extérieur.

## Disque ne pouvant pas être reproduits

DVD-ROM (données), DVD-RAM, DVD-R/DVD-RW enregistrés au format DVD-VR, CD-ROM, CD-I (CD-I Ready), Photo CD, etc.

- Reproduire ces types de disques produit du bruit qui risque d'endommager les enceintes.

## Précautions pour la lecture de disques à double face

- La face non DVD d'un disque à “DualDisc” n'est pas compatible avec le standard “Compact Disc Digital Audio”. Par conséquent, l'utilisation de la face non DVD d'un disque à double face sur cet appareil n'est pas recommandée.

\*<sup>1</sup> *Un système de fichier hybride utilisé pour offrir une compatibilité avec ISO 9660 et permettre l'accès à n'importe quel type de fichiers sur le disque (UDF signifie Format de disque universel).*





Le “DVD Logo” est une marque de commerce de DVD Format/Logo Licensing Corporation, enregistrée aux États-Unis, au Japon et dans d'autres pays.



## Comment lire ce manuel

Les méthodes suivantes sont utilisées pour rendre les explications simples et faciles à comprendre:

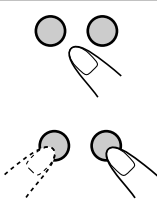
- Certains conseils et remarques sont donnés dans la section “Pour en savoir plus à propos de cet autoradio” (voir les pages 54 à 58).
- L'utilisation des touches est expliquée principalement à l'aide d'illustrations, comme montré ci-après:

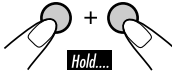
	Appuyez brièvement.
	Appuyez répétitivement.
	Appuyez sur une de ces touches.
	Maintenez pressée jusqu'à ce que vous obteniez la réponse souhaitée.
	Maintenez pressées les deux touches en même temps.

## Table des matières

Panneau de commande .....	6
Télécommande — RM-RK240 .....	7
Pour commencer .....	10
Fonctionnement de la radio .....	12
Opérations des disques .....	15
Fonctions de disque unique .....	20
Lecture Surround de disque .....	22
Commande des disques en utilisant l'affichage sur l'écran.....	24
Autres opérations des disques .....	28
Fonctionnement sur Deux Zones ....	30
Réglage du menu AV .....	31
Autres fonctions principales .....	41
Fonctionnement du changeur de CD.....	42
Utilisation de la radio satellite .....	44
Utilisation d'un appareil extérieur ...	49
Utilisation de iPod®/lecteur D. ....	50
Entretien .....	52
Codes de langue .....	53
Pour en savoir plus à propos de cet autoradio.....	54
Guide de dépannage .....	59
Spécifications .....	63

## Identification des parties

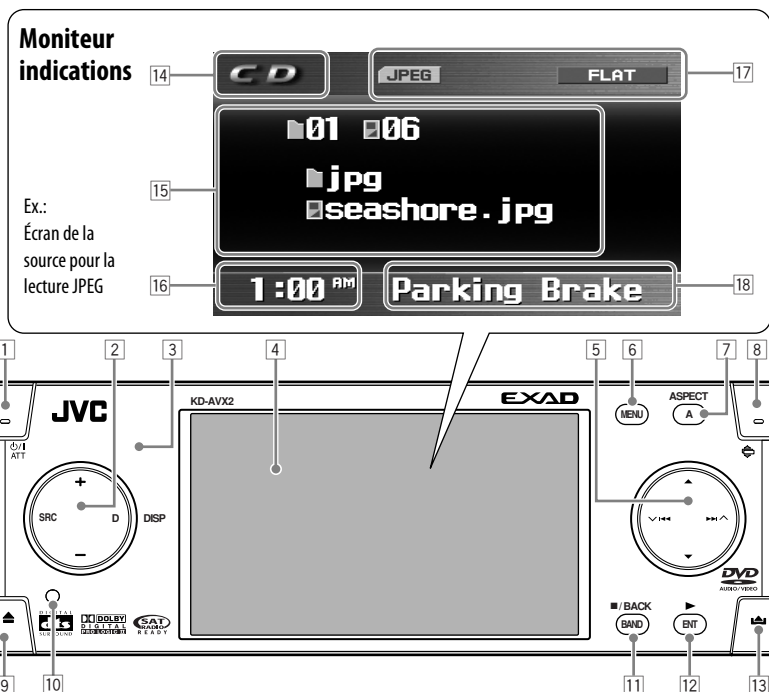

- 1 Touche  $\phi$ /I ATT (attente/sous tension atténuation)
- 2
  - Touche +/- (volume +/-)
  - Touche SRC (source)
  - Touche DISP (D: affichage)
- 3 Capteur de télécommande
- 4 Moniteur
- 5
  - Touches  $\blacktriangle$  (haut) /  $\blacktriangledown$  (bas)
  - Touches  $\blacktriangleleft$   $\blacktriangleright$   $\blacktriangleup$   $\blacktriangledown$
- 6 Touche MENU
- 7 Touche ASPECT (A)
- 8 Touche  $\angle$  (angle)
- 9 Touche  $\blacktriangle$  (éjection)
- 10 Bouton de réinitialisation
- 11
  - Touche BAND
  - Touche BACK
  - Touche  $\blacksquare$  (arrêt)
- 12
  - Touche ENT (entrée)
  - Touche  $\blacktriangleright$  (lecture)
- 13 Touche  $\blacktriangle$  (libération du panneau de commande)

### Moniteur indications

- 14 Indicateur de source
- 15 Affichage principal
- 16 Affichage de l'horloge  
Indique aussi le niveau de volume lors de l'ajustement du volume.
- 17 Indicateurs d'état
- 18 Zone d'information d'alerte  
Indique aussi la barre de niveau de volume lors de l'ajustement du volume.

## Comment détacher/attacher le panneau de commande

Détachement...

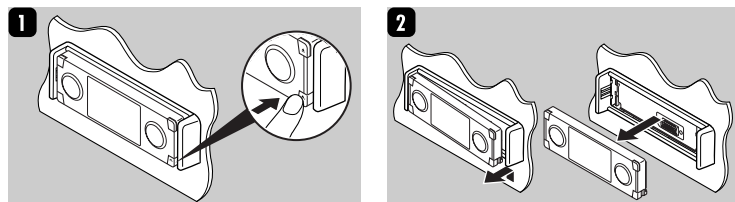

Attachement...

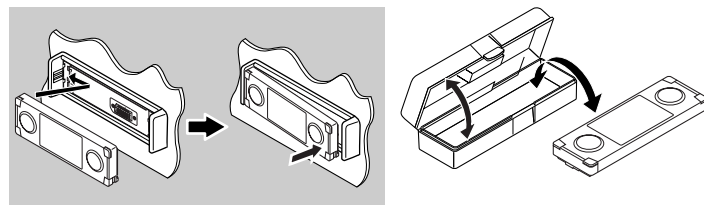

## Comment changer l'angle du panneau de commande

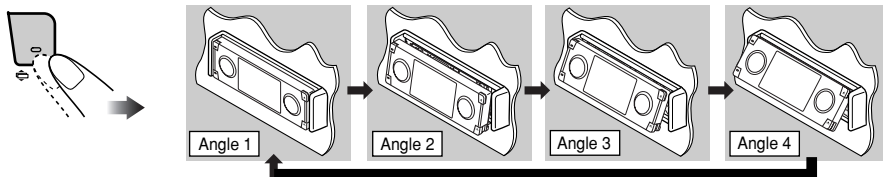

**Attention:** N'insérez vos doigts derrière le panneau de commande.

## Télécommande — RM-RK240

### Mise en place de la pile-bouton au lithium (CR2025)

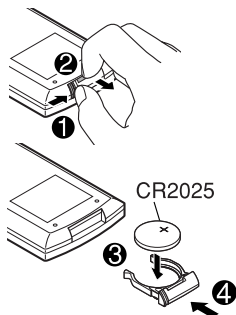

### Avant d'utiliser la télécommande:

- Dirigez la télécommande directement sur le capteur de télécommande de autoradio. Assurez-vous qu'il n'y a pas d'obstacle entre les deux.

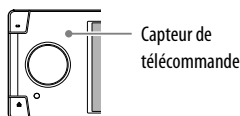

- N'EXPOSEZ PAS le capteur de télécommande à une forte lumière (lumière directe du soleil ou éclairage artificiel).



### Pour les opérations du tuner FM/AM:

- ▲ / ▼
  - Change les stations préréglées.
- ◀◀ / ▶▶
  - Fonctionne pour la recherche des stations.  
Appuyez brièvement: Recherche automatique  
Appuyez sur cette touche et maintenez-la pressée: Recherche manuelle

### Pour le radio satellite:

- ▲ / ▼
  - Change les catégories.
- ◀◀ / ▶▶
  - Change les canaux si les touches sont pressées brièvement.
  - Change les canaux rapidement si les touches sont maintenues pressées.

### Commande de iPod/lecteur D.:

- ▲ / ▼
  - ▼: Arrête provisoirement (pause)/ complètement ou reprend la lecture.
  - ▲: Affiche le menu principal de iPod/lecteur D. (Maintenant ▲ / ▼ / ◀◀ / ▶▶ fonctionnent comme touches de sélection de menu)\*7
- ◀◀ / ▶▶ (en mode de sélection de menu)
  - Appuyez brièvement sur la touche pour choisir un élément.  
(Puis, appuyez sur ▼ pour valider le choix).
  - Maintenez pressée la touche pour sauter 10 éléments en même temps.

### 12 Touche OSD

- Affiche la barre sur écran.
- Fonctionne aussi comme touche DIRECT quand elle est pressée avec la touche SHIFT maintenue enfoncée.
  - Vous pouvez choisir directement des titres (pour les DVD), des groupes (pour les DVD Audio) ou des dossiers (pour les disques MP3/WMA/WAV/MPEG) en utilisant les touches numériques (voir la colonne de droite et la page 19).

### 13 Touche MENU\*2

- Affiche le menu de disque DVD et VCD\*2. (Ne fonctionne pas pour les disques DVD Audio).

### 14 Touches de commande du menu\*2

- Curseur (▲, ▼, ◀, ▶) et ENTER
- ▲ / ▼ : Fonctionnent aussi comme touches DISC +/- quand la source est "CD-CH".

### 15 Touche RETURN\*2

### 16 Touches de fonction spéciale

- DVD/VCD: ○○○ (audio)
- DVD: □□□ (sous-titre), □□□ (angle)
- □□□ Fonctionne aussi comme touche SURROUND quand elle est pressée avec la touche SHIFT maintenue enfoncée.
  - Vous pouvez changer le mode Surround (voir page 23).

\*1 Utilisable uniquement si votre moniteur est un des moniteurs JVC — KV-MR9010 ou KV-MH6510.

\*2 Ces touches fonctionnent comme touches numériques quand elles sont pressées avec la touche SHIFT enfoncée.

\*3 Seulement quand la fonction PBC est en service.

\*4 Ne peut pas être utilisé pour les opérations du changeur de CD.

\*5 Ces touches fonctionnent comme touches +10/-10 et +100/-100 quand elles sont pressées avec la touche SHIFT enfoncée.

\*6 N'est pas utilisé pour la commande des disques JPEG. Aucun son n'est entendu (DVD/VCD/MPEG).

\*7 ▲: Retourne au menu précédent.  
▼: Valide la sélection.

### Comment choisir un numéro

Pour choisir un numéro compris entre 0 et 9:

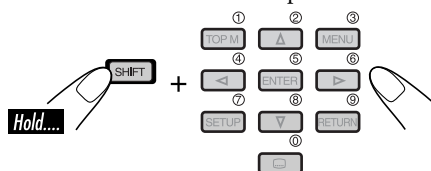

Pour choisir un numéro supérieur à 9:

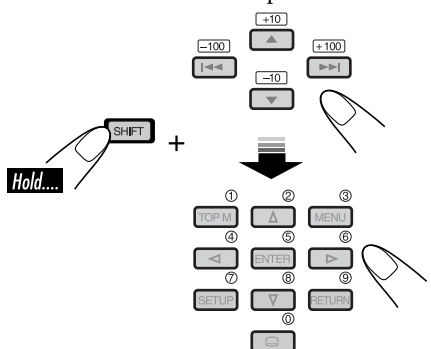

- Les touches +100/-100 sont utilisées pour rechercher des plages dont le numéro est supérieur à 99 (pour disponible pour les CD/VCD/DVD/DVD audio).

# Pour commencer

## Opérations de base

- 1 Mise sous tension de l'appareil.

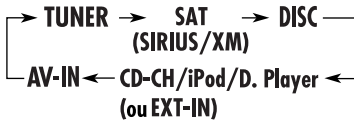
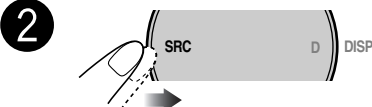

Vous ne pouvez pas choisir certaines sources si elles ne sont pas prêtes.

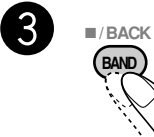

Pour le tuner FM/AM



Pour la radio SIRIUS



Pour la radio XM



- 4 Ajustez le volume.

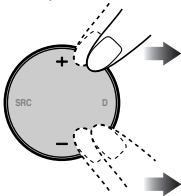

Indicateur de niveau de volume

- 5 Ajustez l'égaliseur comme vous le souhaitez. (Voir page 38).

### Pour couper le volume momentanément (ATT)



Pour rétablir le son, appuyez de nouveau sur la touche.

### Pour mettre l'appareil hors tension

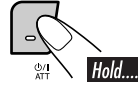

## Annulation de la démonstration et réglage de l'horloge

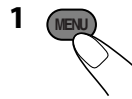

- 2 Choisissez "Setup", puis,

- 1 Choisissez "Display", "Demonstration", puis "Off" pour annuler la démonstration.
- 2 Choisissez "Clock", "Time Set", et passez à l'étape suivante pour régler l'horloge.

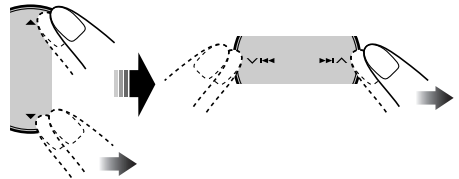

- 3 Réglez les heures et les minutes.

- 1 Choisissez "Hour", puis ajustez les heures.
- 2 Choisissez "Minute", puis ajustez les minutes.

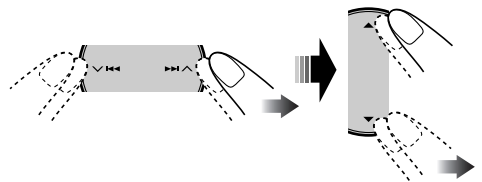

#### 4 Terminez la procédure.

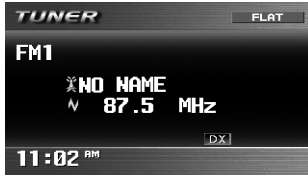
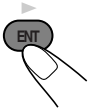

- Référez-vous à l'exemple de "Procédure de fonctionnement de base du menu AV" ci-dessous pour changer l'horloge d'un affichage sur 12 à un affichage sur 24 heures.

### Procédure de fonctionnement de base du menu AV

Vous pouvez ajuster divers réglages de l'appareil à partir du menu AV.

- Pour afficher le menu AV...



Affiche la durée restante pour continuer l'utilisation du menu.

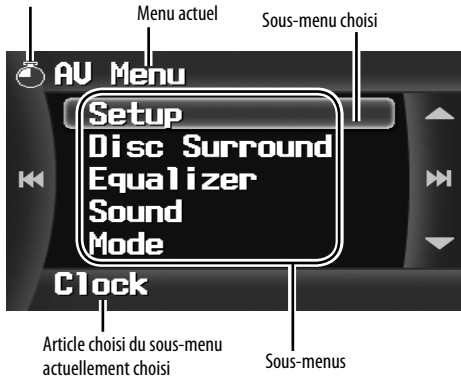

- Pour choisir un article du menu et afficher le sous-menu correspondant...

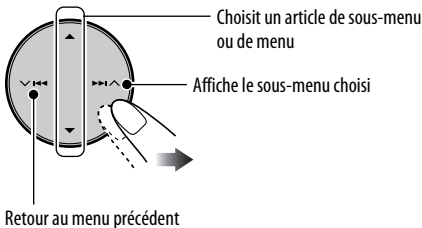

- Pour retourner à l'écran précédent et ajuster les autres articles...



- Ex.: Pour changer l'affichage de l'horloge de 12 heures sur 24 heures après avoir appuyé sur MENU...

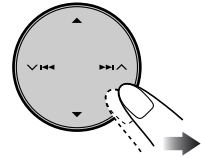

Choisissez "Setup",

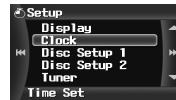

"Clock",

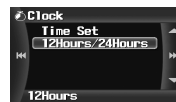

"12Hours / 24Hours",

puis "24Hours".

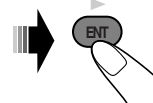
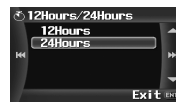

- Pour annuler les opérations du menu et retourner à l'écran de la source, appuyez sur DISP (D).
- Référez-vous aux pages 31 à 40 pour en savoir plus sur les articles de sous-menus et de menus.

# Fonctionnement de la radio

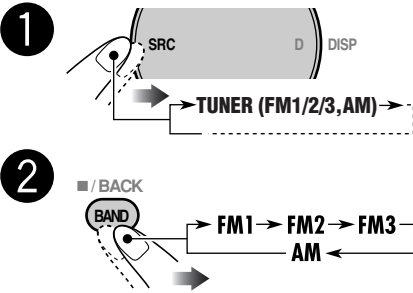

La bande choisie apparaît.



S'allume lors de la réception d'une émission FM stereo avec un signal suffisamment fort.

## 3 Démarrez la recherche d'une station.



Quand une station est reçue, la recherche s'arrête.

**Pour arrêter la recherche**, appuyez de nouveau sur la même touche.

### Pour accorder une station manuellement

À l'étape 3 ci-dessus...

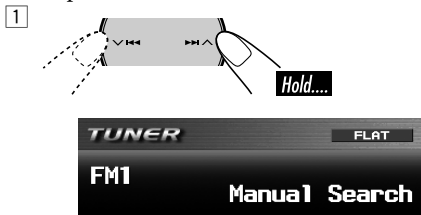

2 Choisissez la fréquence de station souhaitée.



## Quand une émission FM stéréo est difficile à recevoir

- 1 
- 2 Choisissez "Mode", "Mono", puis "On".

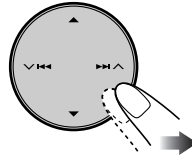

3 Terminez la procédure.



S'allume quand le mode monophonique est mis en service.

La réception est améliorée, mais l'effet stéréo est perdu.

**Pour rétablir l'effet stéréo**, répétez la même procédure et réglez "Mono" sur "Off". L'indicateur MO s'éteint.

## Pour accorder uniquement les stations FM de signal fort

- 1 
- 2 Choisissez "Mode", "DX / Local", puis "Local".

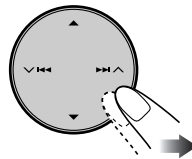



- 3 Terminez la procédure.



S'allume quand le mode "Local" est mis en service.

Seules les stations dont le signal est suffisamment fort sont détectées.

Pour accorder toutes les stations recevables, répétez la même procédure et réglez "DX / Local" sur "DX". L'indicateur LO s'éteint et l'indicateur DX s'allume.

## Mémorisation des stations

Vous pouvez pré-régler six stations pour chaque bande.

### Préréglage automatique des stations FM—SSM (Mémorisation automatique séquentielle des stations puissantes)

Après avoir choisi la bande FM (FM1 – FM3) souhaitée...

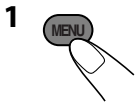

- 2 Choisissez "Mode", puis "SSM".

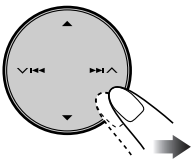

"SSM" apparaît jusqu'à ce que le pré-réglage automatique soit terminé.

Les stations FM locale avec les signaux les plus forts sont recherchées et mémorisées automatiquement dans la bande FM.

### Préréglage manuel

Après avoir accordé la station que vous souhaitez pré-régler...

- 1
- 
- 2 Choisissez "List", puis le numéro de pré-réglage (1 – 6) sur lequel vous souhaitez mémoriser la station.

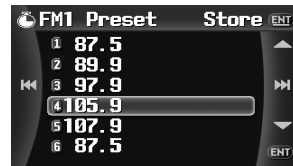
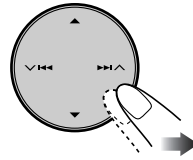

EX.: Mémorisation de la fréquence 92,5 MHz sur le numéro de pré-réglage 4 de FM1

- Vous pouvez aussi afficher la liste en maintenant pressée les touches ▲/▼.

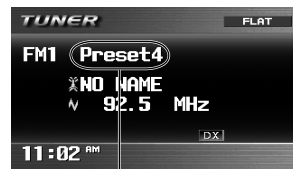
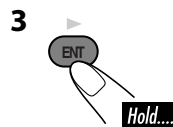

Le numéro de pré-réglage mémorisé clignote un instant.

### Comment quitter les menus ou les listes

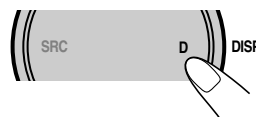

Les opérations sur les menus ou les listes sont annulées et l'affichage retourne à l'écran de source.

## Écoute d'une station préréglée

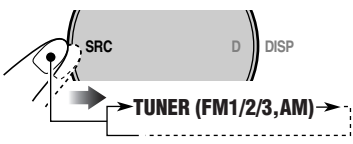
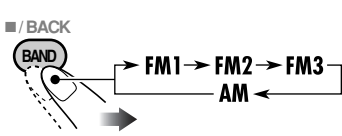
- 
- 
- Choisissez la station préréglée (1 - 6) souhaitée.

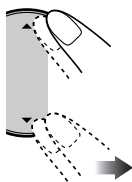

### Lors de l'utilisation de l'écran de liste...

Après l'étape 2 ci-dessus...

- 
- Choisissez "List", puis le numéro de préréglage (1 - 6) souhaité.

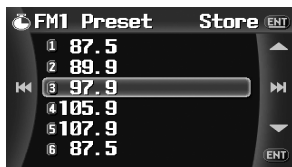
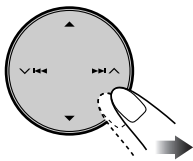

- Vous pouvez changer la liste des préréglages entre FM1/2/3 en maintenant pressées les touches ▲/▼ (ou en appuyant répétitivement sur les touches ▲/▼) quand une des bandes FM est choisie.

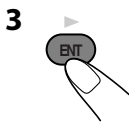

### Lors de l'utilisation de la télécommande...

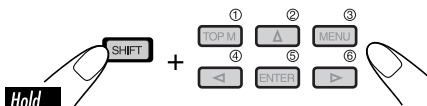

ou

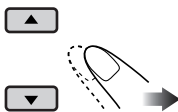

# Opérations des disques

## Lecture d'un disque dans l'autoradio

Le type de disque est détecté automatiquement et la lecture démarre automatiquement (pour les DVD Vidéo/Audio: le démarrage automatique de la lecture dépend de son programme interne).

Si le disque actuel est un CD audio, CD Text, disque MP3/WMA/WAV, JPEG, MPEG ou VCD sans PBC, toutes les plages sont reproduites répétitivement jusqu'à ce que vous changiez la source ou éjectiez le disque.

- Si une liste de titres ou un menu de disque apparaît pendant la lecture d'un DVD Vidéo/Audio ou d'un VCD avec PBC, référez-vous à "Utilisation du menu de disque" à la page 21.

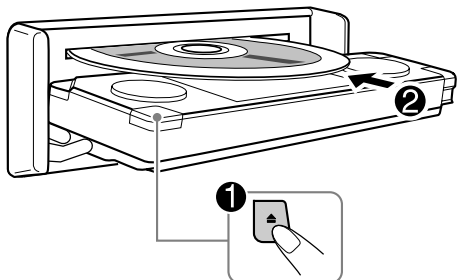

## Pour éjecter un disque



Avant de réaliser n'importe quelle opération, assurez-vous de ce qui suit...



DVD Vidéo



DVD Audio



CD Vidéo avec/sans PBC



CD Vidéo avec PBC seulement



Disque MPEG



Disque JPEG



CD Audio/  
CD Text



Disque MP3/WMA/  
WAV



Tous les disques de  
cette liste

Avant de réaliser n'importe quelle opération, assurez-vous de ce qui suit...

- Les opérations expliquées aux pages 17 à 22 nécessitent principalement l'utilisation de la télécommande.
  -  montre les fonctions que vous pouvez aussi utiliser sur l'appareil.

Si "⊘" apparaît sur le moniteur quand vous appuyez sur une touche, c'est que l'autoradio ne peut pas accepter la commande effectuée.

- Dans certains cas, la commande peut être refusée sans que "⊘" apparaisse.

- **Lors de l'insertion d'un disque DVD Vidéo/ DVD Audio:**

La lecture de vidéo/d'images démarre automatiquement sur le moniteur quand le frein de stationnement est engagé.

- Un écran tel que ceux montrés ci-dessous apparaît quand vous appuyez sur DISP (D).

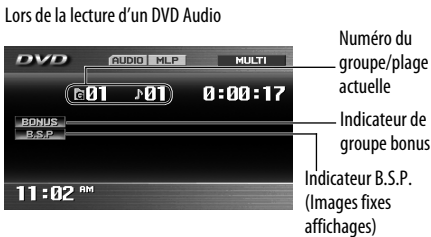
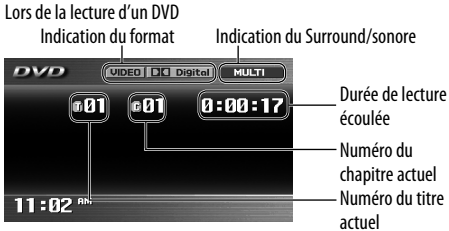

- Pour retourner à la lecture, appuyez de nouveau sur DISP (D).

- **Lors de l'insertion d'un VCD:**

La lecture de VCD démarre automatiquement sur le moniteur quand le frein de stationnement est engagé.

- Un écran tel que ceux montrés ci-dessous apparaît quand vous appuyez sur DISP (D).

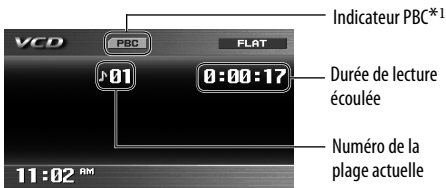

\*1 Apparaît quand la fonction PBC est utilisée.

- Pour retourner à la lecture, appuyez de nouveau sur DISP (D).

- **Lors de l'insertion d'un disque MP3/WMA/ WAV/JPEG/MPEG\*2:**

Après l'affichage du nombre total de fichiers et de dossiers...

Ex.: Quand un fichier WAV set effacé

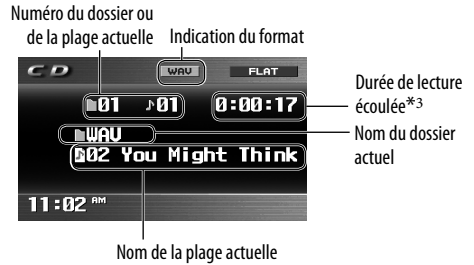

- \*2 Lors de la lecture d'un disque JPEG/MPEG, appuyez sur DISP (D) pour afficher l'écran. (La lecture d'images/vidéo démarre automatiquement quand le frein de stationnement est engagé).
- \*3 N'apparaît pas pour les disques JPEG.





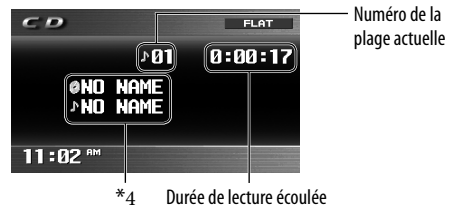



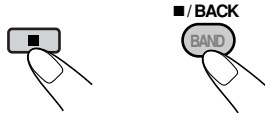
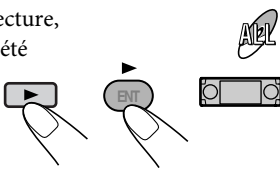

- **Lors de l'insertion d'un CD Text/CD audio:**

Après l'affichage du nombre total de plage et de la durée totale de lecture...

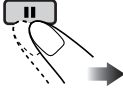

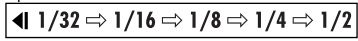
- \*4 Le titre du disque/interprète et le titre de la plage sont affichés lors de la lecture d'un CD Text.

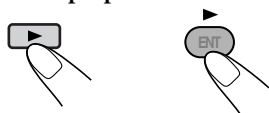
## Opérations de base

Opérations	Indication sur le moniteur et/ou opération suivante
<p><b>Pour arrêter la lecture</b></p> 	<p>Lorsque vous démarrez à nouveau la lecture, elle reprend à partir du point où elle a été interrompue (Reprise de la lecture).</p> 
<p><b>Pour arrêter temporairement la lecture</b></p> 	<p>La lecture est en pause.</p>  <p>Une image fixe apparaît.</p> <p>Ⓐ <b>Lecture image par image</b> </p>  <p>Ⓑ <b>Lecture au ralenti</b> </p>   <ul style="list-style-type: none"> <li>• <i>Aucun son ne sort pendant la lecture au ralenti.</i></li> <li>• <i>Lors de la lecture d'un VCD, la lecture au ralenti vers l'arrière n'est pas disponible.</i></li> </ul> <p>Pour reprendre la lecture normale:</p> 
<p><b>Relecture des scènes précédentes—Relecture par une simple pression</b></p> 	<p>La position de lecture recule d'environ 10 secondes par rapport à sa position actuelle.</p> <ul style="list-style-type: none"> <li>• <i>Cette fonction peut être utilisée uniquement à l'intérieur du même titre.</i></li> <li>• <i>Cette fonction ne peut pas être utilisée avec certains DVD.</i></li> </ul>  

- *Pendant la lecture, les icônes du guide sur l'écran apparaissent un instant sur le moniteur (voir page 58).*

## Pour aller aux pages/chapitres suivants ou précédents



- Pour les DVD: Pendant la lecture ou une pause

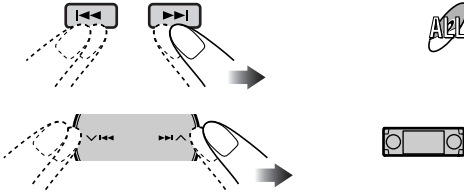

## Pour faire avancer ou reculer rapidement le chapitre/plage

Pendant la lecture...

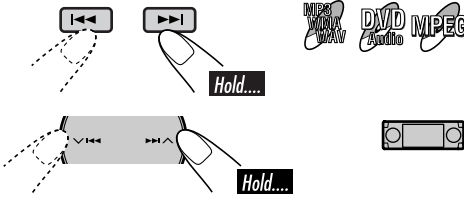

\* La vitesse de recherche change sur x2 ⇔ x10 (▶▶ (◀◀)1/2 pour MPEG), mais les informations apparaissant sur le moniteur sont uniquement pour les disques DVD/VCD/MPEG.

## Pour faire une recherche vers l'avant ou vers l'arrière d'un chapitre/plage

Pendant la lecture...

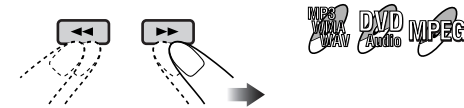

L'information apparaissant est seulement pour les DVD/VCD:

▶▶ x2 ⇔ x5 ⇔ x10 ⇔ x20 ⇔ x60

◀◀ x2 ⇔ x5 ⇔ x10 ⇔ x20 ⇔ x60

\* La vitesse de recherche des fichiers MPEG change sur 3 niveaux - ▶▶ (◀◀) 1/2/3.

- Pour rétablir la vitesse normale



## Pour localiser un titre/chapitre/plage directement

- Pour les DVD Vidéo/DVD Audio: Pendant la lecture ou une pause— choisissez un chapitre/plage. À l'arrêt—choisissez un titre/plage.
- Pour les MP3/WMA/WAV/JPEG/MPEG: Choisissez une plage à l'intérieur du même dossier.

Choisissez le numéro correspondant à l'élément souhaité (voir page 9).

## Pour localiser un titre/groupe/dossier

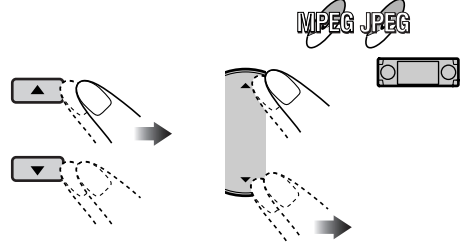

## Pour localiser un titre/ groupe/dossier particulier

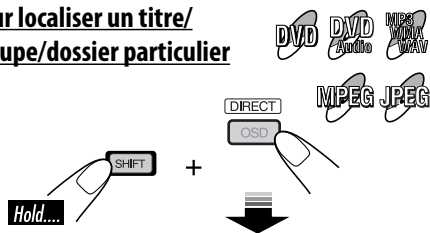

Avant 10 secondes,  
appuyez sur les touches  
numériques (voir page 9).

### **IMPORTANT:**

- Pour les disques MP3/WMA/WAV: Il faut qu'un numéro de 2 chiffres soit affecté au début du nom des dossiers—01, 02, 03, etc.

## Pour ajuster la forme de l'écran sur l'appareil



- Référez-vous à "Aspect" à la page 33 pour les détails.

## Pour sauter à la scène suivante ou précédente



Vous pouvez sauter une scène de 5 minutes vers l'arrière ou vers l'avant.

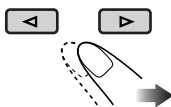

Ex.: Quand vous reproduisez un fichier MPEG de 24 minutes et que la durée de lecture écoulée est de 8'24"...

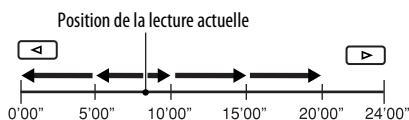

- La première pression sur ces touches permet d'avancer ou de reculer la scène jusqu'à la durée de lecture correspondant au plus proche multiple de 5 (sauf la durée de lecture actuelle).
- Cette fonction ne peut pas être utilisée quand durée restante dans le cas d'un saut vers l'avant ou vers l'arrière est inférieure à 5 minutes.

# Fonctions de disque unique

## Sélection de la langue des dialogues

### Pour les DVD:

Vous pouvez choisir la langue à écouter si le disque possède plusieurs langues des dialogues.

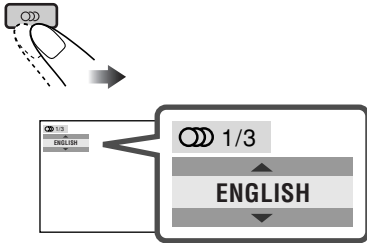

Ex.: Quand le disque possède 3 options

### Pour les VCD:

Vous pouvez choisir le canal audio à reproduire. (C'est pratique lors de la lecture d'un VCD Karaoke).

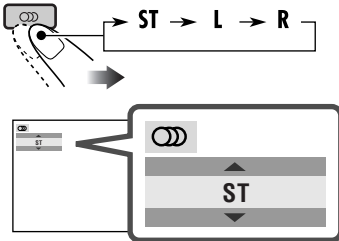

**ST:** Pour écouter la lecture stéréo (gauche/droite) normale.

**L:** Pour écouter le canal audio (L) gauche.

**R:** Pour écouter le canal audio (R) droit.

## Sélection des sous-titres

Vous pouvez choisir la langue des sous-titres apparaissant sur le moniteur.



- Vous pouvez régler la langue initiale des sous-titres en utilisant le menu AV (voir page 34).

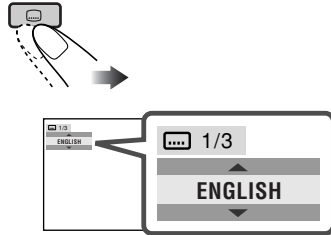

Ex.: Quand le disque possède 3 options

- Avec certains DVD et VCD, il est interdit de changer la langue des sous-titres, la langue des dialogues (ou le canal audio) sans utiliser le menu de disque.

## Sélection d'un angle de vue

Vous pouvez voir la même scène avec des angles différents si le disque possède des vues multi angles.

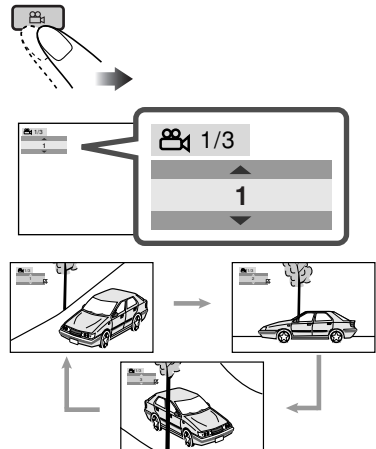

Ex.: Quand le disque possède 3 angles de vue



## Utilisation du menu de disque

Il est possible de commander la lecture à partir d'un menu lors de lecture d'un DVD possédant cette fonction ou d'un VCD avec PBC (PlayBack Control).

### Lors de la lecture d'un DVD



Une liste de titre ou un menu de disque apparaît sur le moniteur.

### 2 Choisissez l'élément souhaité sur le menu.

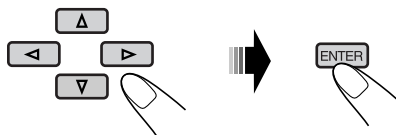

La lecture de l'élément souhaité démarre.

- Sur certains disques, vous pouvez aussi choisir les articles par leurs numéros.

### Lors de la lecture d'un VCD



- Quand une liste d'éléments est affichée sur le moniteur.

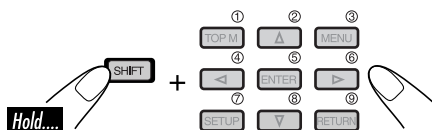

- Pour choisir un numéro supérieur à 9, référez-vous à "Comment choisir un numéro" à la page 9.

### Pour retourner aux menus précédents



## Annulation de la lecture PBC

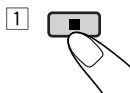

- Choisissez une plage pour démarrer la lecture normale en utilisant les touches numériques (voir page 9).

### Pour remettre en service la fonction PBC

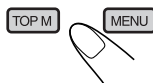

## Zoom in

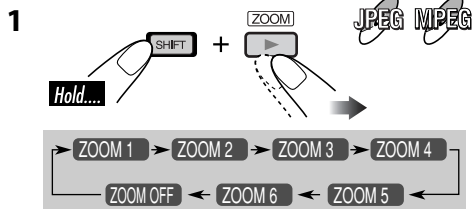

Pour les disques JPEG (uniquement pendant une pause):

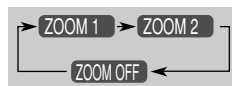

### 2 Déplacez la position agrandie de l'image.

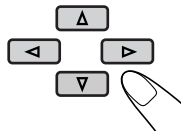

- Pour les fichiers JPEG: Vous ne pouvez pas déplacer la position du zoom quand toute l'image est encore affichée sur le moniteur.

Pour annuler le zoom, choisissez "ZOOM OFF" à l'étape 1.

## Lecture d'un groupe bonus

Certains disques DVD Audio possèdent un groupe spécial appelé "groupe bonus" dont le contenu n'est pas accessible au public.



- Pour reproduire un groupe bonus, vous devez entrer un "numéro de code" (une sorte de mot de passe) pour le groupe bonus. La façon d'obtenir le numéro de code dépend du disque.

### 1 Sélectionnez le groupe bonus.

- Le groupe bonus est habituellement enregistré comme dernier groupe (par exemple, si un disque contient quatre groupes et un groupe bonus, le "groupe 4" correspond au groupe bonus).

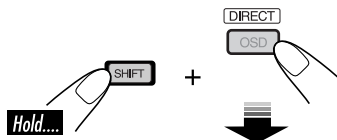

Avant 10 secondes, appuyez sur les touches numériques (voir page 9).

### 2 Entrez le numéro de code.

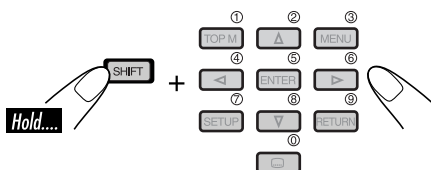

### 3 Suivez les instructions interactives qui apparaissent sur le moniteur.

- Le numéro de code entré est annulé quand le disque est éjecté. Répétez les étapes 1 à 3 ci-dessus pour reproduire de nouveau le groupe bonus.

## Sélection d'images fixes affichables

Lors de la lecture d'une plage liée avec des images fixes affichables (B.S.P.), vous pouvez choisir l'image fixe (tourner la page) à afficher sur le moniteur.



- Si une plage est liée à des images B.S.P., elles apparaissent normalement l'une après l'autre automatiquement pendant la lecture.



## Lecture Surround de disque

Vous pouvez reproduire le son Surround multicanal d'un disque sur l'appareil.

## Formats Surround diponibles

**Dolby Digital**\*1: Utilisé pour reproduire les pistes sonores multicanaux d'un support codé avec Dolby Digital (DOLBY DIGITAL).

**Dolby Pro Logic II**: Dolby Pro Logic II est un format de lecture multicanal permettant de décoder toutes les sources à 2 canaux—sources stéréo et sources codées Dolby Surround—en 5,1 canaux.

Le Dolby Pro Logic II possède deux modes—Le mode Movie et le mode Music:

#### • Pro Logic II Movie

Pour la lecture de n'importe quel support codé avec Dolby Surround.

#### • Pro Logic II Music

Pour la lecture de n'importe quelle source stéréo à 2 canaux.

**DTS (Digital Theater Systems)**\*2: utilisé pour reproduire les pistes sonores multicanaux d'un support codé avec DTS Digital Surround



- \*1: *Fabriqué sous licence de Dolby Laboratories. Les termes Dolby, Pro Logic et MLP Lossless, ainsi que le sigle double D sont des marques commerciales de Dolby Laboratories.*
- \*2: *“DTS” et “DTS Digital Surround” sont des marques déposées de Digital Theater Systems, Inc.*

## Sélection du mode Surround

L'appareil est réglé, par défaut, pour choisir le mode Surround optimal pour les disques multicanaux numériques dans le réglage initial. Vous pouvez aussi choisir le mode Surround pour les disques à 2 canaux. Quand DISC est choisi comme source...

1



2 Choisissez “Disc Surround”.

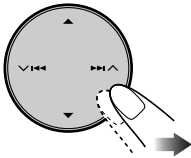

3 Choisissez le réglage Surround souhaité.

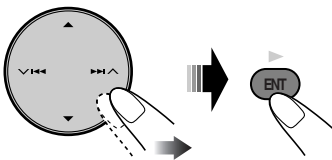

### Surround Off:

Mettez hors service la fonction Surround.

### Surround On<sup>\*1\*2</sup>:

- **Auto<sup>\*3</sup>**: le mode Surround optimum est choisi automatiquement quand des signaux numériques multicanaux sont détectés.
- **Dolby PLII Movie<sup>\*4\*5</sup>**: Mettez en service Dolby Pro Logic II Movie.
- **Dolby PLII Music<sup>\*4\*5\*6</sup>**: Mettez en service Dolby Pro Logic II Music.

- \*1 *Aucun son ne sort des enceintes arrière et le caisson de grave quand l'indicateur FRONT 2CH apparaît sur le moniteur.*
- \*2 *Aucun son ne sort du caisson de grave quand l'indicateur FIX apparaît sur le moniteur.*
- \*3 *Met en service aucune fonction Surround quand la source est un CD (sauf pour les CD DTS)/VCD/MP3/WMA/WAV. Choisissez “Dolby PLII Movie” ou “Dolby PLII Music” manuellement pour mettre en service la fonction Surround.*
- \*4 *Ne peut pas être choisi dans les cas suivants:*
  - le disque a plus de 2,1 canaux de pistes sonores (sauf pour les plages codées avec MPEG).
  - le disque est un disque MPEG.
- \*5 *Aucun son ne sort du caisson de grave quand la taille des enceintes avant est réglée sur “Large” (voir page 35).*
- \*6 *Quand vous choisissez “Dolby PLII Music”, vous pouvez ajuster les articles suivants: “Panorama” et “Center Width”. Ajuster “Panorama” sur “On” ajoute un “wraparound” d'ambiance; Mettre en service “Center Width” ajuste l'image centrale de façon qu'elle soit entendue uniquement par l'enceinte centrale, uniquement par les enceintes avant gauche/droite comme image centrale “fantôme”, ou par une combinaison de ces enceintes. Plus le nombre est élevé, plus l'effet “fantôme” est important (normalement choisissez “4”).*

- Aucun son ne sort de l'enceinte centrale quand la fonction Surround n'est pas en service.
- Les réglages de l'égaliseur (page 38) deviennent inefficaces et ne peuvent pas être ajustés quand la fonction Surround est en service.
- Il se peut qu'aucun son ne sorte de certaines enceintes en fonction du réglage de la taille des enceintes (page 35) ou du type de disque reproduit.
- Quand le fonctionnement sur deux zones est en service, les réglages Surround sont sans effet et ne peuvent pas être ajustés. Aucun son ne sort de l'enceinte centrale.

### Sur la télécommande:

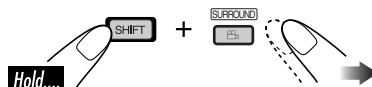

# Commande des disques en utilisant l'affichage sur l'écran

## Opérations en utilisant la barre sur l'écran

Vous pouvez vérifier les informations du disque et utiliser certaines fonctions à l'aide de la barre sur l'écran.



### Barres sur l'écran

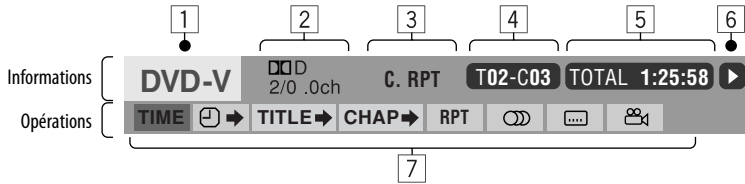

- |  |  |
|--|--|
| <p><b>1</b> Type de disque</p> <p><b>2</b> • DVD Vidéo/DVD Audio: Type de format du signal audio</p> <ul style="list-style-type: none"> <li>• VCD: PBC</li> </ul> <p><b>3</b> Mode de lecture</p> <p>DVD: T. RPT: Répétition de titre<br/>C. RPT: Répétition de chapitre</p> <p>DVD Audio:<br/>T. RPT: Répétition de plage</p> <p>VCD: T. RPT: Répétition de plage<br/>D. RND: Lecture aléatoire de disque<br/>T. INT: Introduction des plages<br/>Reproduit les 15 premières secondes de la plage actuelle</p> <p>JPEG: T. RPT: Répétition de plage</p> <p>MPEG:<br/>T. RPT: Répétition de plage<br/>F. RPT: Répétition de dossier</p> <p><b>4</b> Informations sur la lecture</p> <p><b>T02-C03</b> Titre/chapitre actuel<br/><b>G02-T03</b> Groupe/plage actuelle<br/><b>TRACK 01</b> Plage actuelle<br/><b>F001-T001</b> Dossier/plage actuelle</p> <p><b>5</b> Indications de la durée</p> <p><b>TOTAL</b> Durée de lecture écoulée du disque<br/><b>T. REM</b> Durée restante du disque (pour les VCD)/Durée restante du titre (pour les DVD)</p> <p><b>TIME</b> Durée de lecture écoulée du chapitre ou de la plage actuelle.</p> | <p><b>REM</b> Durée de lecture restante du chapitre ou de la plage actuelle.</p> <p><b>6</b> État de lecture</p> <p> Lecture<br/> Recherche vers l'avant/vers l'arrière<br/> Lecture au ralenti vers l'avant/vers l'arrière<br/> Pause<br/> Arrêt</p> <p><b>7</b> Icônes de fonctionnement</p> <p><b>TIME</b> Changement de l'indication de la durée (voir <b>5</b>)</p> <p> Recherche temporelle (Entrée la durée de lecture écoulée du titre actuel ou du disque.)</p> <p><b>TITLE</b> Recherche d'un titre (par son numéro)<br/><b>GROUP</b> Recherche d'un groupe (par son numéro)<br/><b>CHAP</b> Recherche d'un chapitre (par son numéro)</p> <p><b>TRACK</b> Recherche d'une plage (par son numéro)<br/> Changement de la langue des dialogues ou le canal audio<br/> Changement de la langue des sous-titres<br/> Changement de l'angle de vue<br/><b>RPT</b> Lecture répétée*<br/><b>INT</b> Lecture des introductions*<br/><b>RND</b> Lecture aléatoire*</p> |
|--|--|

\* Référez-vous aussi à la page 28.

# Opérations de base de la barre sur l'écran

## Pour rechercher un point particulier à partir de la durée de lecture

- 1 Choisissez .
- 2 Entrez la durée de lecture écoulée du titre actuel ou du disque.

### 1 Affichez la barre sur écran.

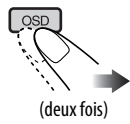

### 2 Choisissez un élément.

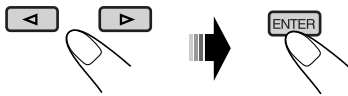

### 3 Choisissez un élément.

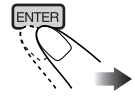

- Si le menu déroulant apparaît...

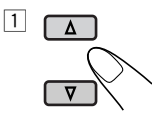

ou appuyez sur les touches numériques (voir page 9).

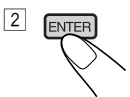

### Pour faire disparaître la barre sur l'écran

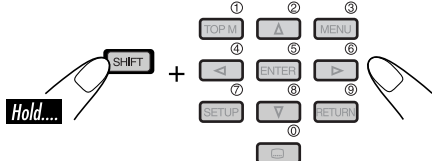

- Ex.:
- Pour entrer 1 (heure): 02 (minutes): 00 (secondes), appuyez sur 1, 0, 2, 0, puis sur 0.
  - Pour entrer 54 (minutes): 00 (secondes), appuyez sur 0, 5, 4, 0, puis sur 0.
  - Il est toujours nécessaire d'entrer le chiffre des heures (même "0" heure), mais il n'est pas nécessaire d'entrer les zéros restants (les deux derniers chiffres dans les exemples ci-dessus).
  - Pour corriger une mauvaise entrée, appuyez sur...
  - Vous pouvez aussi spécifier la durée de lecture écoulée en utilisant  $\Delta / \nabla / \triangleleft / \triangleright$ .

### 3 Terminez la procédure.



## Pour rechercher un titre/groupe/chapitre/plage particulier

- 1 Choisissez **TITLE** / **GROUP** / **CHAP** / **TRACK**.
- 2 Entrez le numéro.

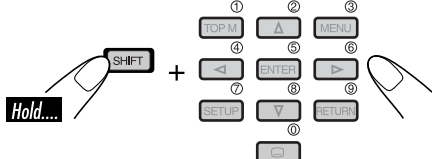

- Pour corriger une entrée incorrecte, appuyez sur les touches numériques jusqu'à ce que le numéro correct soit entré.

### 3 Terminez la procédure.



## Opérations de base de l'écran de commande

Vous pouvez rechercher et reproduire les éléments souhaités à partir de l'écran de commande lors de l'utilisation d'un moniteur extérieur.

- L'écran de commande apparaît automatiquement sur le moniteur quand vous insérez un disque (moniteur extérieur uniquement).
- L'écran de commande JPEG/MPEG apparaît uniquement quand la lecture est arrêtée.

### Affichage de commande

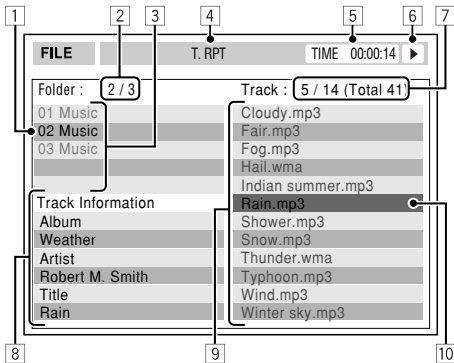

Ex.: Lecture MP3

- 1 Dossier actuel (n'apparaît pas pendant la lecture de CD)
- 2 Numéro du dossier actuel/nombre total de dossiers (n'apparaît pas pendant la lecture de CD)
- 3 Liste des dossiers n'apparaît pas pendant la lecture de CD)
- 4 Mode de lecture choisi
- 5 Durée de lecture écoulée de la plage actuelle (n'apparaît pas pendant la lecture JPEG)
- 6 Icône de mode de fonctionnement  
▶ (lecture), ■ (arrêt), || (pause), ►► (avance rapide), ◀◀ (retour rapide)
- 7 CD: Numéro de la plage actuelle/nombre total de plages du disque  
Autres: Numéro de la plage actuelle (fichier actuel)/nombre total de plages (fichiers) du dossier actuel (nombre total de plages/fichiers sur le disque)

- 8 Information sur la plage (n'apparaît pas pendant la lecture JPEG/MPEG)
- 9 Liste des plages (fichiers)
- 10 Plage actuelle (fichiers) (mise en valeur)

### Pour choisir un dossier ou une plage



Quand le fonctionnement sur deux zones (voir page 30) est en service....

- 1 Choisissez la colonne "Folder" (dossier) ou la colonne "Track" (plage) sur l'écran de commande.

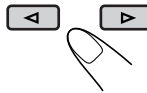

- 2 Choisissez un dossier ou une plage.

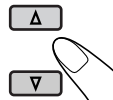

### Pour choisir une plage

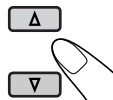

### Modification du mode de lecture



Quand le fonctionnement sur deux zones (voir page 30) est en service....

- 1
- 2 Choisissez le mode de lecture (voir page 28) que vous souhaitez.

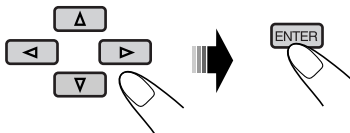

## Utilisation de l'écran de liste

Vous pouvez afficher la liste des dossier ou la liste des plages avant de démarrer la lecture quand vous utilisez un moniteur extérieur et que le fonctionnement sur deux zones est en service (voir page 30). Sur cette liste, vous pouvez vérifier le contenu du disque et démarrer sa lecture.

### Écran de liste des dossiers/plages



#### Liste des dossiers

Folder : 153/240	Track 154/198	Page : 4/6
fol130	fol140	fol150
fol131	fol141	fol151
fol132	fol142	fol152
fol133	fol143	fol153
fol134	fol144	fol154
fol135	fol145	fol155
fol136	fol146	fol156
fol137	fol147	fol157
fol138	fol148	fol158
fol139	fol149	fol159

#### Liste des plages

Folder : 153/240	Track 154/198	Page : 4/6
file0131.mp3	file0141.mp3	file0151.wma
file0132.mp3	file0142.mp3	file0152.mp3
file0133.wma	file0143.mp3	file0153.wma
file0134.mp3	file0144.mp3	file0154.mp3
file0135.mp3	file0145.wma	file0155.mp3
file0136.wma	file0146.mp3	file0156.mp3
file0137.wma	file0147.wma	file0157.mp3
file0138.mp3	file0148.mp3	file0158.wma
file0139.mp3	file0149.wma	file0159.wma
file0140.wma	file0150.wma	file0160.wma

Ex.: Liste des plages pour un disque MP3/WMA

- 1 Numéro du dossier actuel/nombre total de dossiers
- 2 Numéro de la plage actuelle/nombre total de plages du dossier actuel
- 3 Page actuelle/nombre total de pages composant la liste
- 4 Dossier/plage actuelle (mis en valeur)

Quand le fonctionnement sur deux zones est en service et que le disque est à l'arrêt...

### 1 Affichez la liste des dossiers.

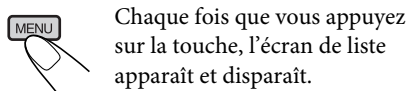

### 2 Choisissez un dossier sur la liste.

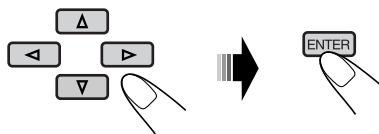

La liste des plages du dossier choisi apparaît.

### Pour retourner à la liste des dossiers



### 3 Choisissez une plage sur la liste.

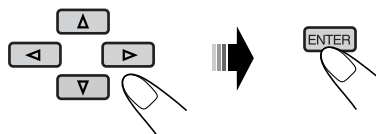

# Autres opérations des disques

## Sélection des modes de lecture

Vous pouvez utiliser un des modes de lecture suivants à la fois.

1



(Sur l'appareil)

2 Choisissez "Mode", puis le mode de lecture souhaité.

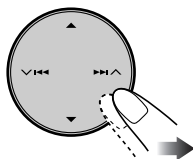

3 Terminez la procédure.

L'indicateur de mode de lecture apparaît.

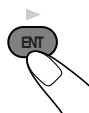

## Modes sélectionnables

### Off

Met hors service la lecture des introductions/répétée/aléatoire.

### Intro



- Pour les VCD: Quand la fonction PBC (voir page 21) n'est pas en service.

**Mode** Reproduit les 15 premières secondes de

**Track:** Toutes les plages du disque.  
• **INT** s'allume.

**Folder\*1:** La première plage de tous les dossiers.  
• **INT** s'allume.

**Off:** Annulation.

\*1 Uniquement lors de la lecture d'un disque contenant des dossiers.

## Repeat



- Pour les VCD: Quand la fonction PBC (voir page 21) n'est pas en service.

## Mode Reproduit répétitivement

**Chapter\*2:** Le chapitre actuel.

- **CHAP.RPT** s'allume.

**Title\*2:** Le titre actuel.

- **TITLE.RPT** s'allume.

**Track\*3:** La plage actuelle.

- **TRK.RPT** s'allume.

**Folder\*1:** Toutes les plages du dossier actuel.

- **FOLDER.RPT** s'allume.

**Off:** Pour les DVD: Annule la lecture répétée.

Pour les autres disques: Toutes les plages du disque.

\*2 Uniquement lors de la lecture d'un disque DVD.

\*3 Sauf pour les disques DVD et JPEG.

## Random



- Pour les VCD: Quand la fonction PBC (voir page 21) n'est pas en service.

## Mode Reproduit dans un ordre aléatoire

**Folder\*1:** Toutes les plages du dossier actuel, puis les plages du dossier suivant, etc.

- **RND** s'allume.

**Disc:** Toutes les plages du disque.

- **RND** s'allume.

**Off:** Annulation.



## Utilisation de l'écran de liste

Vous pouvez afficher la liste des dossiers/fichiers et choisir directement un dossier/fichier directement pendant la lecture.

Pendant la lecture....

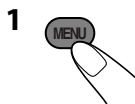

(Sur l'appareil)

2 Choisissez "Mode", puis "List".

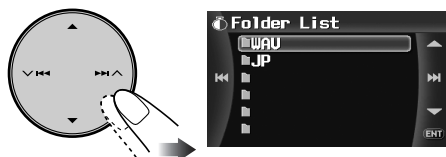

3 Choisissez le dossier souhaité.



4 Choisissez le fichier que vous souhaitez reproduire.

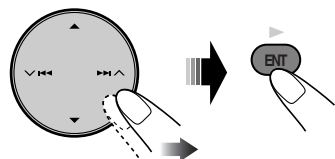

- Vous pouvez aussi accéder à la liste des dossiers en maintenant pressée ▲ / ▼ sur l'appareil.

## Autres opérations

■ **Commande des indications sur le moniteur**

**Pour changer les indications sur le moniteur**



- Chaque fois que vous appuyez sur DISP (D), l'affichage change entre l'écran de source et la lecture de l'image.

■ **Interdiction de l'éjection du disque**

Vous pouvez verrouiller un disque dans la fente d'insertion.

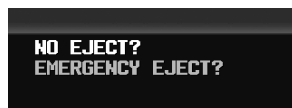
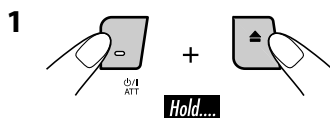

2 Choisissez "NO EJECT?".

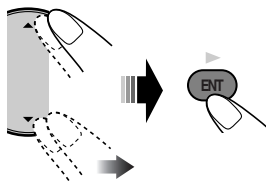

"No Eject" clignote.

**Pour annuler l'interdiction**, répétez la même procédure pour choisir "EJECT OK?".

# Fonctionnement sur Deux Zones

## Reproduction de deux sources en même temps

Vous pouvez connecter un appareil audio extérieur à la fiche 2nd AUDIO OUT à l'arrière et reproduire un disque séparément de la source choisie sur l'appareil.



Vous pouvez mettre en service le fonctionnement sur deux zones lors de l'écoute de n'importe quelle source.

- Quand le fonctionnement sur deux zones est en service, vous pouvez commander la lecture de DVD/CD uniquement en utilisant la télécommande.
- Quand le fonctionnement sur deux zones est en service, les réglages Surround (page 23) sont sans effet et ne peuvent pas être ajustés. Aucun son ne sort de l'enceinte centrale.

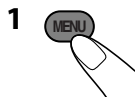

2 Choisissez "Dual Zone", puis "On" ou "On-Surround".

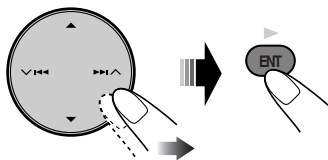

**Off:** Mettez hors service le fonctionnement sur deux zones.

**On:** Mettez en service le fonctionnement sur deux zones.

**On-Surround**\*1\*2:

Mettez en service le fonctionnement sur deux zones et ajoutez l'effet Surround\*3 pour le casque d'écoute pour le son de lecture du disque. Choisissez ce réglage lors de l'écoute du son de lecture d'un disque avec un casque d'écoute.

\*1 Sans effet lors de la lecture d'un disque MPEG.

\*2 L'effet Surround est aussi ajouté au son des enceintes quand vous choisissez "DISC" comme source.

\*3 Système Surround virtuel pour casque d'écoute original de JVC.

La source change automatiquement sur "DISC" et **DUAL** apparaît sur le moniteur. Pour écouter une source différente avec le casque d'écoute, appuyez sur SRC sur le panneau de commande.

- En utilisant les touches du panneau de commande, vous pouvez commander la dernière source choisie sans affecter les opérations de la deuxième zone.

3 Ajustez le volume à travers la fiche 2nd AUDIO OUT en utilisant la télécommande

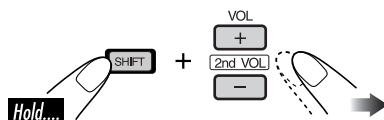

4 Commander le lecteur de DVD/CD en utilisant la télécommande et en vous référant à l'écran du moniteur.

Pour annuler le fonctionnement sur deux zones, choisissez "Off" à l'étape 2 ci-dessus. (**DUAL** / **DUAL-SURR** disparaît).

Sur la télécommande:

Vous pouvez aussi mettre en et hors service le fonctionnement sur deux zones.

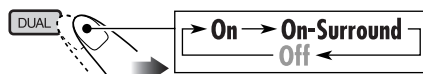

Pour changer le mode de fonctionnement sur deux zones entre "On" et "On-Surround", choisissez le mode de fonctionnement sur deux zones souhaité à l'étape 2 sur la colonne de gauche.

### À propos des sons reproduits par les prises arrière

Un signal à 2 canaux est émis à travers 2nd AUDIO OUT. Lors de la lecture d'un disque codé multicanal, les signaux multicanal sont sous mixés.

# Réglages du menu AV

## Procédure de base

Vous pouvez ajuster divers réglages de cet appareil à partir du menu AV.  
Le menu AV contient les articles de menu et les sous-menus indiqués sur la figure ci-dessous.

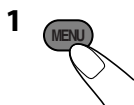

2 Choisissez l'article de menu que vous souhaitez régler.

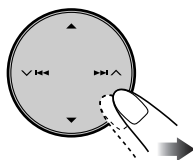

3 Ajustez l'article choisi.

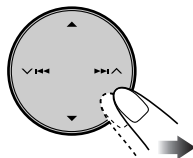

4 Répétez les étapes 2 et 3 pour ajuster les autres articles si nécessaire.

5 Terminez la procédure.

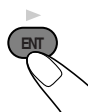

- Référez-vous aussi à "Procédure de fonctionnement de base du menu AV" à la page 11 pour en savoir plus sur le fonctionnement.



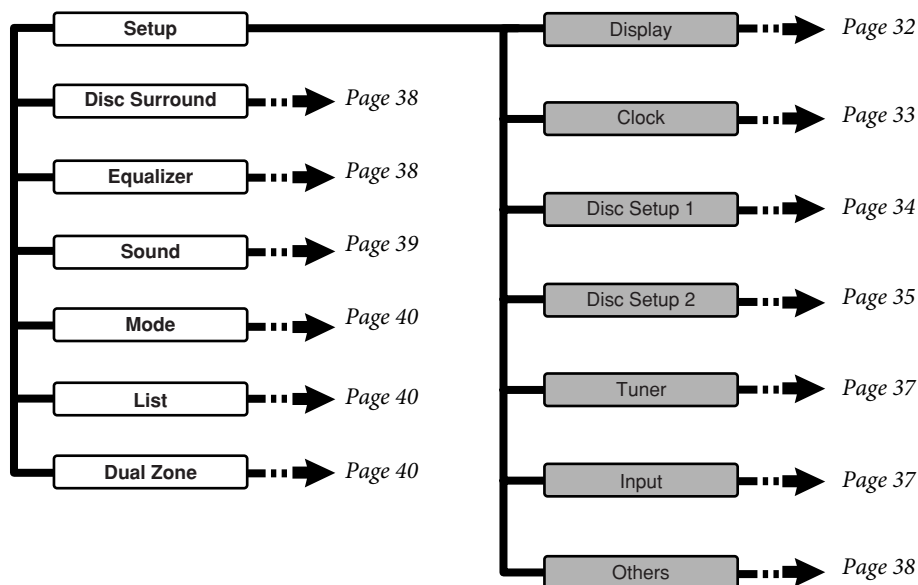





## Articles du menu AV



## Articles du menu AV

Indications	Réglages pouvant être choisis, [page de référence]
<b>Demonstration</b>	<b>Off</b> : Annulation. <b>On</b> : [Réglage initial]; Met en service la séquence vidéo de démonstration sur le moniteur.
<b>Wall Paper</b>	Vous pouvez choisir l'image de fond du moniteur. <b>Standard</b> [Réglage initial], <b>Rose, Gold, Black, Metal, Metallic-Silver, Metallic-Green, Honeycomb-Red, Honeycomb-Green, Effect-Orange, Effect-Purple, Clown fish, Ocean, Sunset, Earth.</b>
<b>Scroll (Défilement)</b>	<b>Off</b> : Annulation. <b>Once</b> : [Réglage initial]; Fait défiler une fois les informations du disque. <b>Auto</b> : Répète le défilement (à 5 secondes d'intervalle). • Même si "Scroll" est réglé sur "Off", vous pouvez faire défiler l'affichage en appuyant sur D DISP pendant plus d'une seconde.
<b>Tag Display</b>	<b>Off</b> : Annulation. <b>On</b> : [Réglage initial]; Affiche les données de la balise lors de la lecture de pages MP3/WMA/WAV.
<b>Dimmer (Gradateur)</b>	<b>Off</b> : Annulation. <b>On</b> : Met en service le gradateur. <b>Auto</b> : [Réglage initial]; Assombrit le moniteur quand vous allumez les feux de la voiture. <b>Time Set</b> : Règle l'heure de mise en/hors service du gradateur.
<b>Bright</b>	Vous pouvez ajuster la luminosité du moniteur. -15 (la plus foncée) à +15 (la plus claire). [Réglage initial]; 00 • Pour ajuster la luminosité de l'image de lecture, ajustez "Bright" sur "Screen Control" ci-dessous.
<b>Screen Control</b> *1	Vous pouvez ajuster la couleur et la luminosité des images de lecture de "DISC" et "AV-IN". Les réglages sont mémorisés séparément pour "DISC" et "AV-IN". -15 à +15. [Réglage initial]; 00 <b>Bright</b> : Ajustez ce réglage si l'image est trop lumineuse ou sombre. <b>Contrast</b> : Ajustez le contraste des parties lumineuses et sombres. <b>Color</b> : Ajustez la couleur de l'image—plus claire ou plus foncée. <b>Tint</b> : Ajustez la teinte si la couleur de la peau humaine n'est pas naturelle.

\*1 Ajustable uniquement quand la source est un disque contenant des images ou des séquences vidéo, ou "AV-IN".

	Indications	Réglages pouvant être choisis, [page de référence]	
Display	<b>Aspect*1</b>	Vous pouvez changer la forme de l'image sur le moniteur en fonction du format d'image de la source. Choisissez le réglage optimal parmi les suivants.	
		<b>Format d'image du signant d'entrée</b>	
		<b>4:3</b>	<b>16:9</b>
	<b>Normal:</b> Pour une forme originale de 4:3		
	<b>Full [Réglage initial]:</b> Pour une forme originale de 16:9		
	<b>Just:</b>		
<b>Zoom:</b>			
<b>Auto:</b>	La forme est choisie automatiquement parmi les choix donnés ci-dessus en fonction du signal d'entrée.		
Clock	<b>Time Set</b>	Vous pouvez ajuster l'horloge interne sur l'appareil. [10] <i>[Réglage initial]; 1: 00 AM</i>	
	<b>12Hours / 24Hours</b>	<b>12Hours / 24Hours</b> , [11] <i>[Réglage initial]; 12Hours</i>	
	<b>Clock Adjust*2</b>	<b>Auto</b> : <i>[Réglage initial]</i> ; L'horloge intégrée est ajustée automatiquement en utilisant les données d'horloge fournies par le canal de la radio satellite. <b>Off</b> : Annulation.	

\*1 Ajustable uniquement quand la source est un disque DVD, VCD, JPEG ou MPEG.

\*2 Est affiché uniquement quand la radio satellite SIRIUS ou XM est connectée.

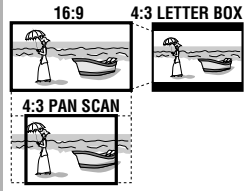
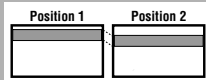
	Indications	Réglages pouvant être choisis, [page de référence]
Clock	<b>Time Zone</b> *1*2	Permet de choisir votre zone d'habitation parmi les fuseaux horaires suivant pour l'ajustement de l'horloge. <b>Eastern</b> [Réglage initial] ⇄ <b>Atlantic</b> ⇄ <b>Newfound</b> ⇄ <b>Alaska</b> ⇄ <b>Pacific</b> ⇄ <b>Mountain</b> ⇄ <b>Central</b> ⇄ (retour au début)
	<b>DST (Heure d'été)</b> *1*2	Mettez en service l'heure d'été si votre zone d'habitation y est soumise. <b>Off</b> : Annulation. <b>On</b> : [Réglage initial]; Met en service l'heure d'été.
Disc Setup 1*4	<b>Menu Language</b> *3 (Langue des menus)	Choisissez la langue initiale du menu de disque.
	<b>Audio Language</b> *3 (Langue des dialogues)	Choisissez la langue initiale des dialogues.
	<b>Sub Title</b> *3 (Sous-titres)	Choisissez la langue initiale des sous-titres ou supprimez les sous-titres (ARRÊT).
	<b>OSD Language</b> *3 (Langue des affichages sur l'écran)	Choisissez la langue pour les indications affichées sur le moniteur extérieur.
	<b>Monitor Type</b> (Type de moniteur)	Choisissez le type de moniteur de façon à ce qu'il corresponde à une image d'écran large sur votre moniteur. <ul style="list-style-type: none"> <li>• <b>16:9</b> [Réglage initial]: Choisissez ce réglage quand le format d'image de votre moniteur est 16:9.</li> <li>• <b>4:3LB [LETTER BOX]</b>: Choisissez ce réglage quand le format d'image de votre moniteur est 4:3. Lors de la visualisation d'une image pour écran large, des barres noires apparaissent en haut et en bas de l'écran.</li> <li>• <b>4:3PS [PAN SCAN]</b>: Choisissez ce réglage quand le format d'image de votre moniteur est 4:3. Lors de la visualisation d'une image pour écran large, aucune barre n'apparaît, mais les parties gauche et droite de l'image sont coupées et n'apparaissent pas sur l'écran. Choisissez le type de moniteur de façon à ce qu'il corresponde à une image d'écran large sur votre moniteur.</li> </ul> 
	<b>OSD Position</b> (Position de l'affichage sur l'écran)	Choisissez la position de la barre sur l'écran. [24] <ul style="list-style-type: none"> <li>• <b>1</b> : [Réglage initial] Position élevée</li> <li>• <b>2</b> : Position basse</li> </ul> 
	<b>File Type</b> (Type de fichier)	Choisissez le type de fichier de lecture à reproduire quand un disque contient différents types de fichiers. <ul style="list-style-type: none"> <li>• <b>Audio</b> : [Réglage initial] Reproduit les fichiers MP3/WMA/WAV.</li> <li>• <b>Picture</b> : Reproduit les fichiers JPEG.</li> <li>• <b>Video</b> : Reproduit les fichiers MPEG 1/2.</li> </ul>

\*1 Est affiché uniquement quand la radio satellite SIRIUS ou XM est connectée.

\*2 Est affiché uniquement quand "Clock Adjust" est réglé sur "Auto".

\*3 Pour les réglages de la langue, référez-vous aussi à la liste des codes de langue de la page 53.

\*4 Sélectionnable uniquement quand la source est DISC et que la lecture est arrêtée.

## Indications

## Réglages pouvant être choisis, [page de référence]

**D. (Dynamic) Range Compres. (Compression)\*<sup>1</sup>**

Vous pouvez profiter d'un son puissant à un niveau de volume faible ou moyen lors de la lecture d'un support Dolby Digital.

- **AUTO** : Choisissez ce réglage pour appliquer les effets aux supports codés multicanaux (sauf les supports à 1-canal ou 2-canaux).
- **ON** : [Réglage initial] Choisissez ce réglage pour toujours utiliser cette fonction.

**Speaker Size\*<sup>1</sup> (Taille des enceintes)**

Vous pouvez ajuster le réglage de la taille des enceintes pour les enceintes avant/arrière et l'enceinte centrale en fonction des enceintes que vous utilisez quand la source est un disque et que la lecture est à l'arrêt.

- **Front SPK** : Small (Petite), Large (Grande) [Réglage initial]
- **CenterSPK** : None (Aucune) [Réglage initial], Small (Petite), Large (Grande)<sup><1></sup>
- **Rear SPK** : None (Aucune)<sup><2></sup>, Small (Petite), Large (Grande) [Réglage initial]
- **Subwoofer** : On [Réglage initial], Off<sup><2></sup>
- **Speaker size** : "Large" pour un diamètre de 13 cm (5-1/4 pouces) ou plus; "Small" pour 13 cm (5-1/4 pouces) ou moins.

<sup><1></sup> Ne peut pas être choisi quand "Large" n'est pas choisis pour les enceintes avant ni pour les enceintes arrière.

<sup><2></sup> Sans effet quand la fonction Surround n'est pas en service.

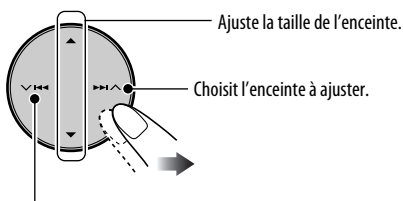

Choisit l'enceinte à ajuster.

- Quand "None" ou "Off" est choisis pour toutes les enceintes autres que les enceintes avant...
  - Le réglage Surround du disque [38] change automatiquement sur "Surround Off".
  - Le réglage Surround du disque [38] ne peut plus être ajusté.

\*<sup>1</sup> Sélectionnable uniquement quand la source est DISC et que la lecture est arrêtée.

\*<sup>2</sup> Sélectionnable uniquement quand la source est DISC.

## Indications

## Réglages pouvant être choisis, [page de référence]

## Speaker Level\*1



Vous pouvez ajuster le niveau de sortie de chaque enceinte en écoutant la tonalité de test. Maintenez pressée ENT pour mettre en service (ou annuler) la tonalité de test.

- **Front Lch/Center ch/Front Rch/Rear Rch/Subwoofer\*2/ Rear Lch:** ajustez le niveau de sortie de chaque enceinte dans une plage de  $-10\text{dB}$  à  $+10\text{dB}$  (Réglage initial:  $00\text{dB}$ ).

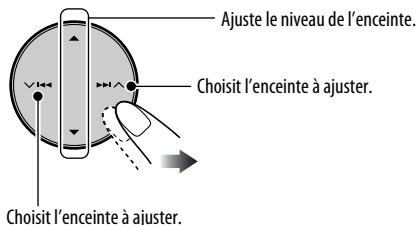

## Speaker Distance\*4



Vous pouvez ajuster le délai de sortie des enceintes séparément pour chaque enceinte en fonction de la distance à position d'écoute.

- **Front Lch/Center ch/Front Rch/Rear Rch/Rear Lch:** ajustez la distance des enceintes dans une plage de 15 cm (6 pouces) à 600 cm (240 pouces) par pas de 15-cm (6 pouces).

\* Maintenir pressée DISP (D) change l'unité de mesure entre "cm" et "inch" alternativement.

[Réglage initial]; 120 cm (pour l'enceinte centrale), 150 cm (pour les autres enceintes)]

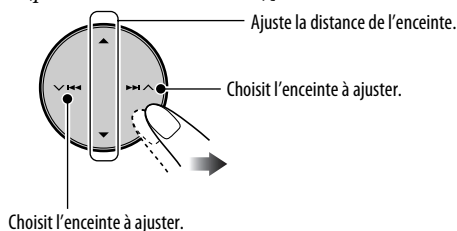

\*1 Lors de la mise en service de la tonalité de test, un bruit blanc sort de façon cyclique des enceintes en service dans "Speaker Size" [35] pendant environ 2 secondes par enceinte. Appuyez répétitivement sur ▲ / ▼ pendant que la tonalité de test sort de l'enceinte cible pour ajuster les réglages (la tonalité de test continue de sortir de l'enceinte cible pendant l'ajustement).

\*2 Le réglage peut être utilisé uniquement quand une source multicanal est reproduite et que Disc Surround est en service, ou quand Dolby PLII Movie/Music est en service. Ajustez le niveau de "Subwoofer" [39] dans les autres cas.

\*3 Sélectionnable uniquement quand la source est DISC.

\*4 Ne peut pas être choisi quand toutes les enceintes sauf les enceintes avant sont hors service pour "Speaker Size" [35].



Indications	Réglages pouvant être choisis, [page de référence]
Tuner	<p><b>IF Band Width</b></p> <p>Dans certaines régions, les stations voisines peuvent interférées les unes avec les autres. Si de tels interférences se produisent, du bruit peut être entendu.</p> <p><b>Auto</b> : [Réglage initial]; Augmente la sélectivité du tuner pour réduire les interférences entre les stations adjacentes. (L'effet stéréo peut être perdu.)</p> <p><b>Wide</b> : Il y a des bruits d'interférence des stations adjacentes, mais la qualité du son n'est pas dégradée et l'effet stéréo est conservé.</p>
	<p><b>Area Setting</b></p> <p><b>US</b> : [Réglage initial]; Choisissez ce réglage si vous utilisez cet autoradio en Amérique du Nord/Centrale/du Sud. (FM: 200 kHz; AM: 10 kHz)</p> <p><b>Europe</b> : Choisissez ce réglage si vous utilisez l'appareil dans une région autre que l'Amérique du Nord/Centrale/du Sud. (FM: 50 kHz—accord manuel, 100 kHz —recherche automatique; AM: 9 kHz)</p> <p><b>South America</b> : Choisissez ce réglage si vous utilisez l'appareil dans un pays d'Amérique du Sud où l'intervalle FM est de 100 kHz. (FM: 100 kHz; AM: 10 kHz)</p>
	<p><b>SIRIUS ID*1</b></p> <p>Votre numéro d'identification SIRIUS apparaît sur le moniteur. [44]</p>
Input	<p><b>AV Input</b></p> <p>Vous pouvez déterminer l'utilisation des prises LINE IN et VIDEO IN.</p> <p><b>Off:</b> Choisissez ce réglage quand vous ne souhaitez pas utiliser l'entrée AV comme source (AV-IN est supprimé des choix possible de source).</p> <p><b>Audio&amp;Video:</b> [Réglage initial]; Choisissez ce réglage quand un appareil audio/vidéo tel qu'un magnétoSCOPE est connecté.</p> <p><b>Audio:</b> Choisissez ce réglage quand un appareil audio tel qu'une platine cassette est connectée.</p> <p><b>Camera*2:</b> Choisissez ce réglage quand une caméra de recul est connectée.</p> <p><b>Camera Reverse*2:</b> L'image inversée le la vue arrière apparaît sur le moniteur. (Pour le moniteur de l'autoradio uniquement; la vue arrière normale apparaît sur le moniteur extérieur.)</p>

\*1 Apparaît uniquement quand le tuner SIRIUS est connecté.

\*2 Le fil des feux de recul doit être connecté. Référez-vous au Manuel d'installation/raccordement (volume séparé). La vue arrière par la caméra apparaît sur le moniteur au format d'image "Full" (quel que soit le réglage du format d'image) quand vous placez le levier de vitesse en position de marche arrière (R).

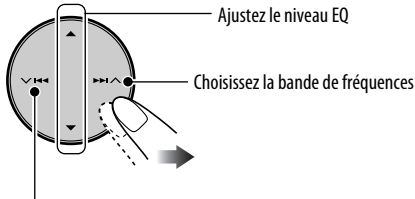
	Indications	Réglages pouvant être choisis, [page de référence]
Input	<b>External Input</b>	<b>Changer/iPod/D. Player*<sup>3</sup>:</b> [Réglage initial]; Pour utiliser un changeur de CD JVC, une radio satellite, iPod, un lecteur D. JVC, etc. [42, 44, 50] <b>External Input:</b> Pour utiliser un appareil extérieur autre que ceux cités ci-dessus. [49]
	<b>Beep</b>	Vous pouvez mettre hors service la tonalité des touches si vous ne souhaitez pas qu'un bip sonore retentisse chaque fois que vous appuyez sur une touche. <b>Off</b> : Annulation. <b>On</b> : [Réglage initial]; Met en service la tonalité sonore des touches.
Others	<b>Telephone Muting</b>	<b>Off</b> : [Réglage initial]; Annulation. <b>Muting1/Muting2</b> : Choisissez le mode qui permet de couper le son lors de l'utilisation d'un téléphone cellulaire.
	<b>Surround Off</b>	Choisissez ce réglage pour mettre hors service la fonction de Surround.
Disc Surround* <sup>2</sup>	<b>Surround On</b>	Choisissez ce réglage pour mettre en service la fonction de Surround. [23] <b>Auto</b> [Réglage initial], <b>Dolby PLII Movie*<sup>3</sup></b> , <b>Dolby PLII Music*<sup>3</sup></b>
	<b>Flat/Hard Rock/R&amp;B/Pop/Jazz/Dance/Country/Reggae/Classic/User 1/User 2/User 3</b>	Vous pouvez choisir un des réglages d'égaliseur pré-réglés. [Réglage initial]; Flat Vous pouvez ajuster les modes sonores et mémoriser votre propre ajustement sur User 1/2/3.
Equalizer* <sup>4</sup>	<b>User Setting</b>	 <p>1 Choisissez la bande de fréquence à ajuster— 60 Hz, 150 Hz, 400 Hz, 1kHz, 2,5kHz, 6,3kHz, 15kHz. 2 Ajustez le niveau de la bande choisie (-05 à +05). 3 Répétez les étapes 1 et 2 pour ajuster d'autres bandes de fréquence. 4 Appuyez sur ENT. 5 Choisissez le nom du pré-réglage (User 1, User 2, User 3) sur lequel vous souhaitez mémoriser le réglage. 6 Appuyez sur ENT.</p> 

\*1 L'indication de la source change automatiquement en fonction du type de l'appareil extérieur connecté.

\*2 Sélectionnable uniquement quand la source est DISC.

\*3 Pour les articles de menu de "Dolby PLII Movie" et "Dolby PLII Music", référez-vous à la page 23.

\*4 Ne peut pas être choisi quand DISC est la source et la fonction de Surround est en service (voir page 23).

## Indications

## Réglages pouvant être choisis, [page de référence]

## Fader/Balance



Ajustez le fader—la balance de sortie des enceintes entre les enceintes avant et arrière.

- Complètement en haut—avant uniquement
- Complètement en bas—arrière uniquement

Lors de l'utilisation d'un système à deux enceintes, réglez le fader au centre (00).

Ajustez la balance—la balance de sortie des enceintes entre les enceintes gauche et droite.

- Complètement à gauche—gauche uniquement
- Complètement à droite—droite uniquement

Appuyez sur ENT pour terminer la procédure.

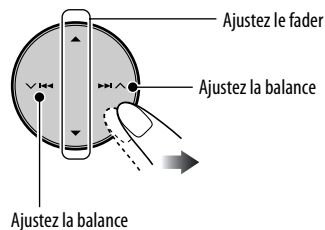

## Volume Adjust

Ajustez et mémorisez le niveau de volume de chaque source sauf FM.

Une fois que vous avez réalisé un ajustement, il est mémorisé et le niveau de volume augmente ou diminue automatiquement jusqu'au niveau ajusté quand vous changez de source.

Ajustez ce réglage de façon que le niveau d'entrée corresponde au niveau sonore FM.

- **-12 (min.) à +12 (max.)** [Réglage initial: 00]

## Subwoofer

Ajustez les réglages ci-dessous dans le sous-menu:

- **Phase:** Phase du caisson de grave. Choisissez "**Normal**" ou "**Reverse**", le réglage qui vous donne le meilleur son.
- **Level<sup>\*1</sup>:** Niveau de sortie du caisson de grave. Niveau: -06 (dB) à +08 (dB) [Réglage initial: +00 (dB)].

## High Pass Filter

**Through** : [Réglage initial]; Choisissez ce réglage quand aucun caisson de grave n'est connecté.

**On** : Choisissez ce réglage quand un caisson de grave est connecté.

## Crossover

Ajustez la fréquence de transition entre les enceintes avant/arrière et le caisson de grave.

**80Hz, 120Hz** [Réglage initial], **150Hz**

<sup>\*1</sup> Le réglage ne peut pas être utilisé uniquement quand une source multicanal est reproduite et que Disc Surround est en service, ou quand Dolby PLII Movie/Music est en service. Ajustez le niveau de "Speaker Level" [36] dans les autres cas.

	Indications	Réglages pouvant être choisis, [page de référence]
Sound	<b>Amplifier Gain</b>	Vous pouvez changer le niveau de volume maximum de cet autoradio. <b>Amplifier Off</b> : Met hors service l'amplificateur intégré. <b>Low Power</b> : VOL 00 – VOL 30 (Choisissez ce réglage si la puissance maximum des enceintes est inférieure à 50 W pour éviter que les enceintes soient endommagées.) <b>High Power</b> : [Réglage initial]; VOL 00 – VOL 50
	<b>Rear Speaker</b> *1	Vous pouvez mettre en/hors service les enceintes arrière. <b>Off, On</b> [Réglage initial]
Mode	<b>Mono</b> *2	Mettez en service quand les émissions FM sont difficile à recevoir. [12] <b>Off</b> [Réglage initial], <b>On</b>
	<b>DX / Local</b> *2	Choisissez la sensibilité de la réception FM. [12] <b>DX</b> [Réglage initial], <b>Local</b>
	<b>SSM</b> *2	Recherchez les stations FM et mémorisez les comme stations préreçues automatiquement. [13]
	<b>Title Entry</b> *3	Vous pouvez entrer des nom pour les stations préreçues, choisir un nom de source pour l'entrée AV et l'entrée extérieure, etc. [41]
	<b>Off/Intro/Repeat/Random</b> *4	Vous pouvez choisir le mode de lecture du disque dans l'appareil et des disques dans le changeur de CD. [28, 43]
List		Choisissez les stations de radio, les dossiers, les fichiers et les disques à partir des listes sur l'écran. [14, 29, 42] <ul style="list-style-type: none"> <li>• Les listes accessibles diffèrent en fonction de la source.</li> </ul>
Dual Zone		Met en/hors service le fonctionnement sur deux zones. [30] <b>Off</b> [Réglage initial], <b>On, On-Surround</b>

\*1 Fonctionne uniquement quand le fonctionnement sur deux zones est en service. (Voir page 30)

\*2 Apparaît uniquement quand la source est le tuner.

\*3 Apparaît quand la source est: Tuner, AV-IN, EXT-IN, CD-CH ou un CD ordinaire.

\*4 Les modes de lecture sélectionnables diffèrent en fonction du type de disque. Pour les modes de lecture disponibles, référez-vous aux pages 28 et 43.

# Autres fonctions principales

## Affectation de titres aux sources

Vous pouvez affecter des titres aux fréquences des stations et aux CD (dans cet autoradio ou dans le changeur de CD) et changez le nom des sources de AV-INPUT et EXT-INPUT.

Sources	Le nombre maximum de caractères
Tuner FM/AM	16 caractères maximum (30 fréquences de station maximum)
AV-INPUT/EXT-INPUT	16 caractères maximum
DISC/CD-CH	32 caractères maximum (pour 30 des disques)

- Vous pouvez affecter un titre uniquement aux CD ordinaires (CD-DA).

### 1 Choisissez la source.

- Pour le tuner FM/AM: Accordez une station.
- Pour AV-IN/EXT-IN: Choisis la source.
- Pour un CD dans cet appareil: Insérez un CD.
- Pour des CD dans le changeur de CD: Choisissez "CD-CH", puis choisissez un numéro de disque.

### 2



### 3 Choisissez "Mode", puis "Title Entry".

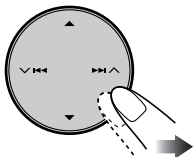

Ex.: Quand un "AV-IN" est choisi comme source

### 4 Affectez un titre.

- 1 Choisissez un jeu de caractères.



- 2 Choisissez un caractère.



- Pour connaître les caractères disponibles, référez-vous à la page 3.

- 3 Déplacez-vous à la position de caractère suivante (ou précédente).



- 4 Répétez les étapes 1 et 3 jusqu'à ce que vous terminiez d'entrer le titre.



### 5 Terminez la procédure.

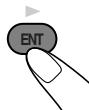

### Pour effacer tout le titre

À l'étape 3 ci-à gauche...

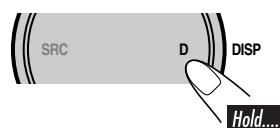

# Fonctionnement du changeur de CD

## À propos du changeur de CD

Il est recommandé d'utiliser un changeur de CD JVC compatible MP3 avec votre autoradio.

- Les textes d'information enregistrés sur les CD Text peuvent être affichés quand un changeur de CD JVC compatible CD Text est connecté.

Avant d'utiliser votre changeur de CD:

- Référez-vous aussi au manuel d'instructions fournies avec votre changeur de CD.
- Vous ne pouvez pas commander et reproduire de disque DVD Vidéo/Audio, VCD, WMA, WAV, MPEG ou JPEG dans le changeur de CD.

Toutes les plages des disques en place dans le magasin sont reproduites répétitivement jusqu'à ce que vous changiez la source ou éjectiez le magasin du changeur de CD.

1

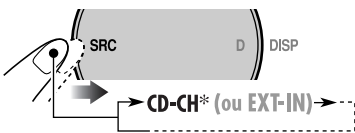

\* Si vous avez changé le réglage "External Input" sur "External Input" (voir page 38), vous ne pouvez pas choisir le changeur de CD.



Numéro du disque choisi

2

Choisissez un disque.

1



2

Choisissez "List", puis le disque que vous souhaitez reproduire.

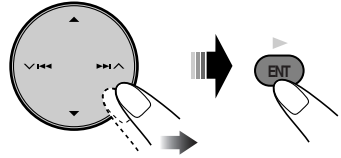

- Quand le disque actuel est un disque MP3, vous pouvez aller à la liste des dossiers (FOLDER LIST) en appuyant sur ►► ▲.

Lors de l'utilisation de la télécommande...

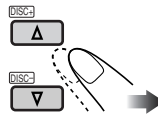

**Pour faire avancer ou reculer rapidement la plage**



**Pour aller aux plages suivantes ou précédentes**



## Pour aller aux dossiers suivants ou précédents (seulement pour les disques MP3)

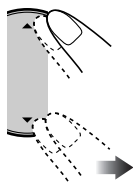

Lors de l'utilisation de la télécommande....

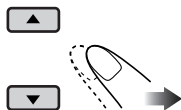

## Sélection des modes de lecture

Vous pouvez utiliser un des modes de lecture suivants à la fois.



2 Choisissez "Mode", puis le mode de lecture souhaité.

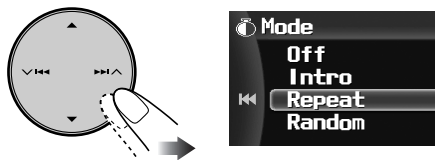

3 Terminez la procédure.

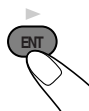

## Modos sélectionnables

### Off

Met hors service la lecture des introductions/répétée/aléatoire.

### Intro

**Mode** Reproduit les 15 premières secondes de

**Track:** Toutes les plages des disques insérés.

- **INT** s'allume.

**Folder\*:** La première plage de tous les dossiers du disque actuel.

- **INT** s'allume.

**Disc:** La première plage de tous les disques insérés.

- **INT** s'allume.

**Off:** Annulation.

### Repeat

**Mode** Reproduit répétitivement

**Track:** La plage actuelle.

- **RPT** s'allume.

**Folder\*:** Toutes les plages du dossier actuel.

- **RPT** s'allume.

**Disc:** Toutes les plages du disque actuel.

- **RPT** s'allume.

**Off:** Annulation.

### Random

**Mode** Reproduit dans un ordre aléatoire

**Folder\*:** Toutes les plages du dossier actuel, puis les plages du dossier suivant, etc.

- **RND** s'allume.

**Disc:** Toutes les plages du disque actuel.

- **RND** s'allume.

**All:** Toutes les plages des disques insérés.

- **RND** s'allume.

**Off:** Annulation.

\* Uniquement lors de la lecture d'un disque MP3.

# Utilisation de la radio satellite

Cet appareil est prêt pour la radio satellite (SAT)—compatible à la fois avec la radio satellite SIRIUS et la radio satellite XM.

Avant d'utiliser votre radio satellite:

- Pour les connexions, référez-vous au Manuel d'installation/raccordement (volume séparé).
- Référez-vous aussi aux instructions fournies avec votre radio satellite SIRIUS ou radio satellite XM.
- "SIRIUS" et le logo du chien SIRIUS sont des marques déposées de SIRIUS Satellite Radio Inc.
- XM et ses logos correspondant sont des marques déposées de XM Satellite Radio Inc.
- "SAT Radio", le logo SAT Radio et les marques associées sont des marques de commerce de SIRIUS Satellite Radio Inc. et de XM Satellite Radio, Inc.

## Écoute de la radio satellite

Connectez un des appareils suivants (vendu séparément) à la prise du changeur de CD à l'arrière de l'appareil.

- **JVC SIRIUS radio DLP**—Processeur de signaux satellite-terre pour la radio satellite SIRIUS.
- **Tuner universel XMDirect™**—Utilisation d'un adaptateur numérique intelligent JVC (XMD)JVC100: non fourni), pour écouter la radio satellite XM.

Mise à jour des informations GCI (Informations de commande globale):

- Si les canaux ont été mis à jour après la suscription, la mise à jour démarre automatiquement. "GCI UPDATE" et "GCI XX%" apparaissent et aucun son n'est entendu.
- La mise à jour dure plusieurs minutes.
- N'appuyez sur aucune touche ni ne réalisez aucune opération avant que la mise à jour soit terminée.

## Activez votre suscription SIRIUS après la connexion:

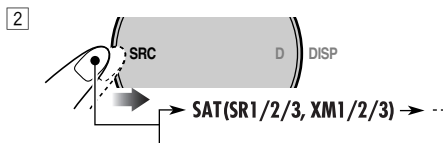
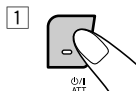

JVC DLP met à jour tous les canaux SIRIUS. (Référez-vous à Mise à jour GCI sur la colonne de gauche.)

- Une fois terminé, JVC DLP accorde le canal préréglé CH184 (canal de guidage pour la souscription).

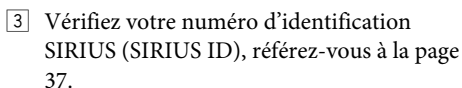

Vérifiez votre numéro d'identification SIRIUS (SIRIUS ID), référez-vous à la page 37.

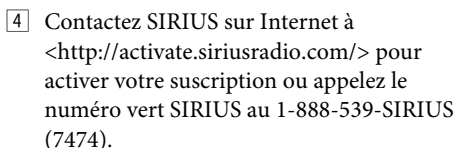

Contactez SIRIUS sur Internet à <<http://activate.siriusradio.com/>> pour activer votre suscription ou appelez le numéro vert SIRIUS au 1-888-539-SIRIUS (7474).

"Subscription Updated Press Any Key to Continue" (Souscription mise à jour, appuyez sur n'importe quelle touche pour continuer) défile sur le moniteur une fois que la souscription est terminée.

## Activez votre suscription XM après la connexion:

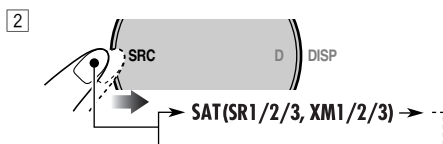
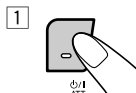

Le tuner universel XMDirect™ démarre la mise à jour de tous les canaux XM. "Channel 1" est accordé automatiquement.



3 Vérifiez le numéro d'identification de votre radio satellite XM sur le boîtier du tuner universelle XMDirect™ ou accordez le "Channel 0" (voir page 46).

4 Contactez la radio satellite XM sur Internet à l'adresse <<http://xmradio.com/activation/>> pour activer votre souscription ou appelez le 1-800-XM-RADIO (1-800-967-2346). Une fois cette procédure terminée, l'appareil accorde un des canaux disponibles (Canal 4 ou supérieur).

## Écoute de la radio satellite SIRIUS

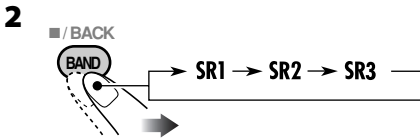
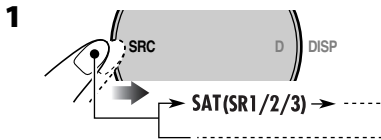

3 Choisissez une catégorie.

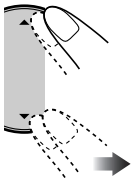

Vous pouvez accorder tous les canaux de toutes les catégories en choisissant "ALL". Choisir une catégorie particulière (SPORTS, ENTERTAINMENT, etc.) vous permet de profiter uniquement des canaux de la catégorie choisie.

- Vous pouvez aller à la liste des catégories (CATEGORY LIST) en maintenant pressée ▲ ou ▼.

4 Choisissez le canal à écouter.



Maintenir pressées ces touches change les canaux rapidement.

- Lorsqu'une catégorie ou un canal est changé, les canaux invalides ou non inscrits sont sautés automatiquement.

## Lors de l'utilisation de la télécommande...

Après l'étape 2...

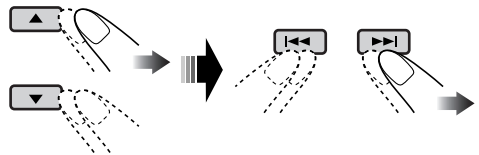

## Écoute de la radio satellite XM

1

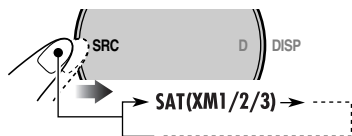

2

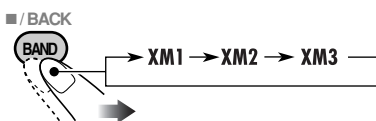

3 Choisissez le canal à écouter.



Maintenir pressées ces touches change les canaux rapidement.

### Recherche d'un programme par catégorie

Vous pouvez rechercher un programme par catégorie (recherche de catégorie).

- Dans la recherche de catégorie, vous pouvez accorder les canaux de catégorie choisie. La recherche de catégorie démarre à partir du canal actuellement choisi.
- Dans la recherche de canal (la procédure ci-dessus), vous pouvez accorder tous les canaux (y compris les canaux non catégorisés).

Après l'étape 2 ci-dessus...

1 Choisissez une catégorie (recherche de catégorie).

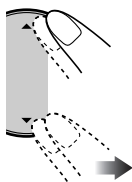

2 Choisissez le canal que vous souhaitez écouter à partir de la catégorie choisie.



Si aucune opération n'est effectuée pendant environ 15 secondes, la recherche de catégorie est annulée.

- Pendant la recherche, les canaux invalides et ceux auxquels vous n'avez pas souscrits sont sautés.

### Vérification du numéro d'identification de la radio satellite XM

Lors de la sélection de "XM1", "XM2" ou "XM3", choisissez le "Channel 0".

Votre numéro d'identification apparaît sur le moniteur.

Pour annuler l'affichage du numéro d'identification, choisissez un autre canal que le "Channel 0".

## Mémorisation des canaux

Vous pouvez prérégler six canaux pour chaque bande.

**1** Accordez le canal que vous souhaitez.



**3** Choisissez "List" puis "Preset List".



**4** Choisissez le numéro de préréglage (1 - 6) sur lequel vous souhaitez mémoriser le canal.

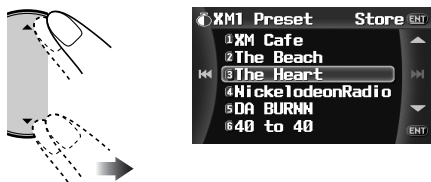

**5** Terminez la procédure.

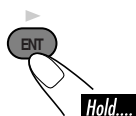

Le numéro de préréglage clignote.

## Écoute d'un canal préréglée

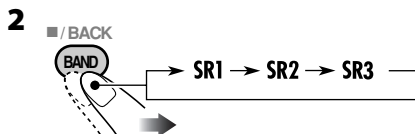
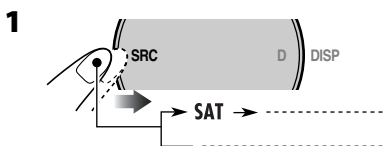

ou

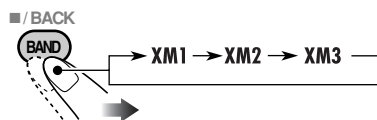

**4** Choisissez "List", "Preset List", puis le numéro de préréglage (1 - 6) souhaité.



**5** Terminez la procédure.

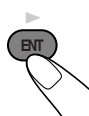

Lors de l'utilisation de la télécommande...



## Utilisation de l'écran de liste

Vous pouvez choisir une catégorie ou un canal à partir de la liste sur l'écran.

Quand SAT est choisi comme source....

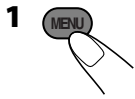

### 2 Choisissez "List", puis...

- 1 Quand vous souhaitez rechercher un canal par catégorie, choisissez "Category List".
- 2 Quand vous souhaitez rechercher un canal directement, choisissez "Channel List", puis passez à l'étape 4.

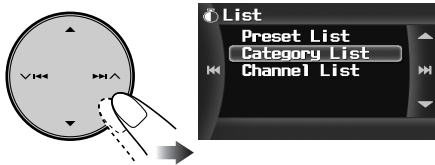

### 3 Choisissez la catégorie souhaitée.

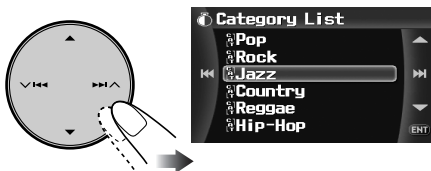

### 4 Choisissez le canal souhaité.

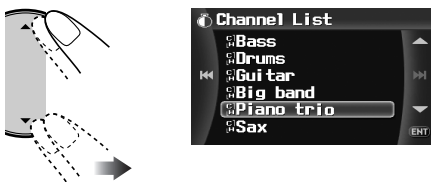

### 5 Terminez la procédure.

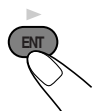

## Comment afficher le nom de l'artiste et le titre de la chanson

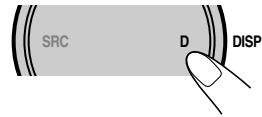

Chaque fois que vous appuyez sur D DISP, l'indication change entre le nom de la catégorie/canal et le nom de l'artiste/titre de la chanson.

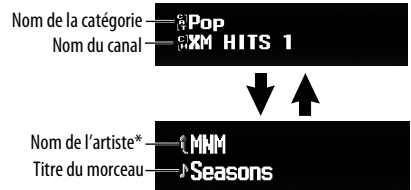

\* Le nom du compositeur apparaît aussi quand le canal SIRIUS diffuse ses données.

# Utilisation d'un appareil extérieur

## Lecture d'un appareil extérieur

Vous pouvez connecter un appareil extérieur à la fiche LINE IN et VIDEO IN à l'arrière, ou à la prise du changeur de CD à l'arrière, en utilisant l'adaptateur d'entrée de ligne KS-U57 (non fourni) ou l'adaptateur d'entrée auxiliaire KS-U58 AUX (non fourni).

- Pour les connexions, référez-vous au Manuel d'installation/raccordement (volume séparé).

1

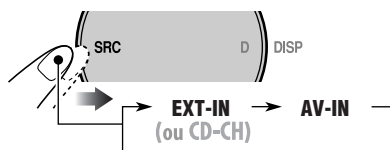

**AV-IN:** Pour choisir l'appareil extérieur connecté à LINE IN et/ou à VIDEO IN.

- Pour changer le réglage de AV INPUT, référez-vous à la page 38.

**EXT-IN:** Pour choisir l'appareil extérieur connecté à la prise du changeur de CD à l'arrière.

- Si "EXT-IN" n'apparaît pas, référez-vous à la page 38 et choisissez l'entrée extérieure (EXT-IN).

**2 Mettez l'appareil connecté sous tension et démarrez la lecture de la source.**

**3 Ajustez le volume.**

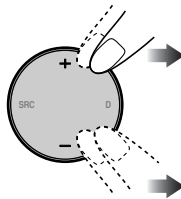

**4 Ajustez l'égaliseur comme vous le souhaitez. (Voir page 38).**

# Utilisation de iPod® / lecteur D.

Cet appareil est prêt pour utiliser iPod d'Apple iPod ou un lecteur D. de JVC sur le panneau de commande.

- Vous pouvez aussi utiliser les touches équivalentes sur la télécommande pour les opérations ci-dessous.

Avant d'utiliser votre iPod ou lecteur D.: Connectez un des appareils suivants (vendu séparément) à la prise du changeur de CD à l'arrière de l'appareil.

- **Adaptateur d'interface pour iPod**—KS-PD100 pour commander un iPod.
- **Adaptateur d'interface pour lecteur D.**—KS-PD500 pour commander un lecteur D.
- Pour les connexions, référez-vous au Manuel d'installation/raccordement (volume séparé).
- Pour plus d'information, référez-vous aussi à mode d'emploi fourni avec l'adaptateur d'interface.

## Attention:

Assurez-vous de mettre cet appareil hors tension ou de couper le contact du véhicule avant de connecter ou déconnecter iPod ou le lecteur D.

## Préparations:

Assurez-vous que "Changer/iPod/D.Player" est choisi pour le réglage de l'entrée extérieure, voir page 38.

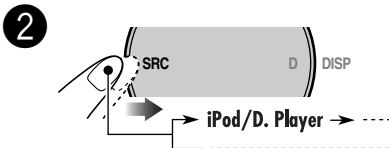
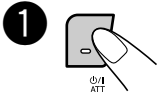

La lecture démarre automatiquement à partir de l'endroit où elle a été interrompue (iPod) ou arrêtée (lecteur D.) précédemment.

## 3 Ajustez le volume.

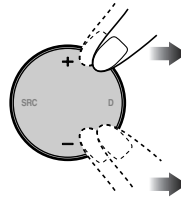

## 4 Ajustez l'égaliseur comme vous le souhaitez. (Voir page 38).

- Assurez-vous que l'égaliseur de iPod ou du lecteur D. est hors service.

## Pour faire une pause à la lecture (iPod) ou arrêter la lecture (lecteur D.)

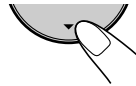

Pour reprendre la lecture, appuyez de nouveau sur la touche.

## Pour faire avancer ou reculer rapidement la plage



## Pour aller aux plages suivantes ou précédentes



## Sélection d'une plage à partir du menu

### 1 Affichez le menu principal de iPod ou du lecteur D.



Maintenant, les touches ▲/▼/ ▾/▶◀/ ▶▶|▲ fonctionnent comme touches de sélection de menu\*1.

### 2 Choisissez le menu souhaité.



#### Pour iPod:

Playlists ↔ Artists ↔ Albums  
Composers ↔ Genres ↔ Songs

#### Pour le lecteur D.:

Playlist ↔ Artist ↔ Album  
Track ↔ Genre

### 3 Validez le choix.



Pour retourner au menu précédent, appuyez sur ▲.

- Si une plage est sélectionnée, la lecture démarre automatiquement.
- Si l'élément choisi a un autre niveau, ce niveau est affiché. Répétez les étapes 2 et 3 jusqu'à ce que la plage souhaitée soit choisie.
- Maintenez pressée la touche ▾/▶◀/ ▶▶|▲ pour sauter 10 éléments en même temps.

\*1 La mode de sélection de menu est annulé:  
– Si aucune opération n'est effectuée pendant environ 5 secondes.  
– Quand vous validez le choix d'une plage.

### 2 Choisissez "Mode", puis le mode de lecture souhaité.

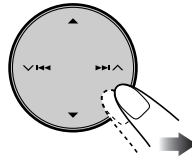

### 3 Terminez la procédure.

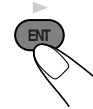

## Modes sélectionnables

### Off

Met hors service la lecture répétée/aléatoire.

## Modes sélectionnables

### Repeat

Mode	Reproduit répétitivement
One:	Fonctionne de la même façon que "Répéter Un" pour iPod ou que "Mode répétition → Un" pour le lecteur D. •  s'allume.
All:	Fonctionne de la même façon que "Répéter Tous" pour iPod ou que "Mode répétition → Tous" pour le lecteur D. •  s'allume.
Off:	Annulation.

### Random

Mode	Reproduit dans un ordre aléatoire
Album:	Fonctionne de la même façon que la fonction "Aléatoire Albums" pour iPod. •  s'allume.
Song:	Fonctionne de la même façon que la fonction "Aléatoire Morceaux" pour iPod. •  s'allume.
On:	Fonctionne de la même façon que la fonction "Lecture aléatoire → Activé" du lecteur D. •  s'allume.
Off:	Annulation.

## Sélection des modes de lecture

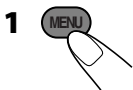

1

## ■ Comment nettoyer les connecteurs

Un détachement fréquent détériorera les connecteurs.

Pour minimiser ce problème, frottez périodiquement les connecteurs avec un coton tige ou un chiffon imprégné d'alcool, en faisant attention de ne pas endommager les connecteurs.

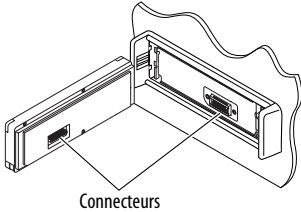

Connecteurs

## ■ Condensation d'humidité

De la condensation peut se produire sur la lentille à l'intérieur du lecteur de DVD/CD dans les cas suivants:

- Après le démarrage du chauffage dans la voiture.
  - Si l'intérieur de la voiture devient très humide.
- Si cela se produit, le lecteur de DVD/CD risque de ne pas fonctionner correctement. Dans ce cas, éjectez le disque et laissez l'autoradio sous tension pendant quelques heures jusqu'à ce que l'humidité s'évapore.

## ■ Comment manipuler les disques

**Pour retirer un disque de sa boîte,** faites pression vers le centre du boîtier et soulevez légèrement le disque en le tenant par ses bords.

Support central



- Tenez toujours le disque par ses bords. Ne touchez pas la surface enregistrée.

**Pour remettre un disque dans sa boîte,** insérez-le délicatement sur le support central (avec la surface imprimée dirigée vers le haut).

- Conservez les disques dans leur boîte quand vous ne les utilisez pas.

## ■ Pour garder les disques propres

Un disque sale peut ne pas être reproduit correctement.

Si un disque est sale, essuyez-le avec un chiffon doux, en ligne droite du centre vers les bords.



- N'utilisez pas de solvant (par exemple, un nettoyant conventionnel pour disque vinyle, un vaporisateur, un diluant, du benzène, etc.) pour nettoyer les disques.

## ■ Pour reproduire un disque neuf

Les disques neufs ont parfois des ébarbures sur le bord intérieur et extérieur. Si un tel disque est utilisé, cet autoradio risque de le rejeter.

Pour retirer ces ébarbures, frotter les bords avec un crayon, un stylo, etc.



### N'utilisez pas les disques suivants:





# Codes de langue

Code	Langue	Code	Langue	Code	Langue
AA	Afar	IK	Inupiak	RN	Kirundi
AB	Abkhazien	IN	Indonésien	RO	Roumain
AF	Afrikaans	IS	Islandais	RW	Kinyarwanda
AM	Amharique	IW	Hébreu	SA	Sanskrit
AR	Arabe	JI	Yiddish	SD	Sindhi
AS	Assamais	JW	Javanais	SG	Sango
AY	Aymara	KA	Géorgien	SH	Serbo-Croate
AZ	Azerbaïdjanais	KK	Kazakh	SI	Cingalais
BA	Bashkir	KL	Groenlandais	SK	Slovaque
BE	Biélorusse	KM	Cambodgien	SL	Slovène
BG	Bulgare	KN	Kannara	SM	Samoaan
BH	Bihari	KO	Coréen (KOR)	SN	Shona
BI	Bislama	KS	Kashmiri	SO	Somalien
BN	Bengali, Bangladais	KU	Kurde	SQ	Albanais
BO	Tibétain	KY	Kirghiz	SR	Serbe
BR	Breton	LA	Latin	SS	Siswati
CA	Catalan	LN	Lingala	ST	Sesotho
CO	Corse	LO	Laotien	SU	Soudanais
CS	Tchèque	LT	Lithuanien	SW	Swahili
CY	Gallois	LV	Latvian, Letton	TA	Tamil
DZ	Bhutani	MG	Malagasy	TE	Télougou
EL	Grec	MI	Maori	TG	Tadjik
EO	Espéranto	MK	Macédonien	TH	Thai
ET	Estonien	ML	Malayalam	TI	Tigrinya
EU	Basque	MN	Mongol	TK	Turkmène
FA	Persan	MO	Moldavien	TL	Tagalog
FI	Finois	MR	Marathi	TN	Setswana
FJ	Fidji	MS	Malais (MAY)	TO	Tongan
FO	Faroese	MT	Maltais	TR	Turc
FY	Frison	MY	Birman	TS	Tsonga
GA	Irlandais	NA	Nauruan	TT	Tatar
GD	Gaélique écossais	NE	Népalais	TW	Twi
GL	Galicien	NO	Norvégien	UK	Ukrainien
GN	Guarani	OC	Langue d'oc	UR	Ourdou
GU	Gujarati	OM	(Afan) Oromo	UZ	Ouzbek
HA	Hausa	OR	Oriya	VI	Vietnamien
HI	Hindi	PA	Panjabi	VO	Volapük
HR	Croate	PL	Polonais	WO	Ouolof
HU	Hongrois	PS	Pashto, Pushto	XH	Xhosa
HY	Arménien	PT	Portugais	YO	Yoruba
IA	Interlingua	QU	Quechua	ZU	Zoulou
IE	Interlangue	RM	Rhaeto-Romance		

# Pour en savoir plus à propos de cet autoradio

## Opérations de base

### Mise sous tension de l'appareil

- En appuyant sur SRC sur l'autoradio, vous pouvez aussi mettre l'appareil sous tension.

### Sélection de la source

- Si aucun disque n'est en place dans l'autoradio et que le fonctionnement sur deux zones est hors service, "DISC" ne peut pas être choisi.
- Si le changeur de CD ou la radio satellite n'est pas connecté, vous ne pouvez pas choisir "CD-CH" ou "SAT".

### Mise hors tension de l'appareil

- Si vous mettez l'appareil hors tension pendant l'écoute d'un disque, la lecture du disque reprend automatiquement, la prochaine fois que vous mettez l'appareil sous tension.

## Fonctionnement du tuner

### Mémorisation des stations

- Pendant la recherche SSM...
  - Toutes les stations précédemment mémorisées sont effacées et remplacées par des nouvelles.
  - Les stations reçues sont préréglées sur les No 1 (fréquence la plus basse) à No 6 (fréquence la plus haute).
  - Quand la recherche SSM est terminée, la station mémorisée sur le No 1 est accordée automatiquement.
- Lors de la mémorisation manuelle d'une station, la station précédemment mémorisée est effacée quand une nouvelle station est mémorisée sur le même numéro de préréglage.

## Opérations des disques

### Généralités

- Dans ce manuel, les mots "plage" et "fichier" sont utilisés de façon interchangeable lorsque l'on se réfère à des fichiers musicaux/des images/des séquences vidéo.
- Cet autoradio peut aussi reproduire les disques de 8 cm (3-3/16 pouces).
- Cet autoradio peut uniquement reproduire les fichiers CD audio (CD-DA) si différents types de fichier sont enregistrés sur le même disque.
  - La première plage est sautée si un différent type de fichier est détecté en premier.
- Quand un disque est en place, choisir "DISC" comme source de lecture démarre la lecture du disque.

### Changement de la source

- Si vous changez la source, la lecture s'arrête aussi (sans éjecter le disque). La prochaine fois que vous choisissez "DISC" pour la source de lecture (sans mettre en service le fonctionnement sur deux zones), la lecture du disque démarre automatiquement.

### Éjection d'un disque

- Si le disque éjecté n'est pas retiré avant 15 secondes, il est réinséré automatiquement dans la fente d'insertion pour le protéger de la poussière. (Le disque n'est pas reproduit cette fois).

## Lecture d'un disque enregistrable/ réinscriptible

- Utilisez uniquement des disques “finalisés”.
- Cet autoradio peut reproduire les fichiers MP3/WMA/WAV, les fichiers JPEG ou les fichiers MPEG si un disque comprend un de ces types de fichiers. Réglez le type de fichier de lecture sur le menu AV (page 34) avant de reproduire un disque contenant des fichiers de types différents.
- Uniquement pour les CD-R/CD-RW: Cet autoradio peut reproduire les disques multi-session; mais les sessions non fermée sont sautées lors de la lecture.
- Certains disques enregistrables ou réinscriptibles ne peuvent pas être reproduits sur cet autoradio à cause de leurs caractéristiques et des causes suivantes:
  - Les disques sont sales ou rayés.
  - De l'humidité s'est condensée sur la lentille à l'intérieur de l'autoradio.
  - La lentille du capteur à l'intérieur de l'autoradio est sale.
  - Disques sur lesquels des fichiers ont été écrits par paquet.
  - Disques qui ne sont pas écrits au format UDF-Bridge (par ex. le format UDF ou le format ISO).
  - Les conditions de l'enregistrement (données manquantes, etc.) ou du support (tâche, rayure, gondolage) sont incorrectes.
- Les disques réinscriptibles peuvent demander plus de temps avant d'être reconnus.
- N'utilisez pas les disques suivants:
  - Disques avec des autocollants, des étiquettes ou un sceau protecteur collés à leur surface.
  - Disques sur lesquels une étiquette peut être imprimée directement avec une imprimante à jet d'encre.

Utiliser de tels disques par haute température ou humidité peut entraîner un mauvais fonctionnement ou endommager les disques.

## Lecture d'un disque MP3/WMA/WAV

- Cet autoradio peut reproduire les fichiers MP3/WMA/WAV portant le code d'extension <.mp3>, <.wma> ou <.wav> (quel que soit la casse des lettres—majuscules/minuscules).
- Cet autoradio peut afficher le nom de l'album, l'artiste (interprète) et les balises (version 1,0, 1,1, 2,2, 2,3 ou 2,4) pour les fichiers MP3/WMA/WAV.
- Cet autoradio peut afficher uniquement les caractères d'un octet. Les autres caractères ne peuvent pas être affichés correctement.
- Cet autoradio peut reproduire les fichiers MP3/WMA/WAV respectant les conditions suivantes:
  - Débit binaire: MP3: 32 kbps à 320 kbps  
WMA: 32 kbps à 320 kbps
  - Fréquence d'échantillonnage:  
48 kHz, 44,1 kHz, 32 kHz (pour MPEG-1)  
24 kHz, 22,05 kHz, 16 kHz (pour MPEG-2)  
48 kHz, 44,1 kHz, 32 kHz (pour WMA)  
44,1 kHz (pour WAV)
  - Format du disque: ISO 9660 Level 1/ Level 2, Romeo, Joliet, nom de fichier long Windows
- Le nombre maximum de caractères pour les noms de fichier/dossier varie selon le format du disque utilisé (et inclus les 4 caractères de l'extension—<.mp3>, <.wma> ou <.wav>).
  - ISO 9660 Level 1: 12 caractères maximum
  - ISO 9660 Level 2: 31 caractères maximum
  - Romeo: 128 caractères maximum
  - Joliet: 64 caractères maximum
  - Nom long de fichier Windows: 128 caractères maximum
- Cet autoradio peut reconnaître un maximum de 3500 fichiers, 250 dossiers (999 fichiers maximums par dossier).

- Cet autoradio peut reproduire les fichiers enregistrés au mode VBR (débit binaire variable).  
Les fichiers enregistrés au mode VBR affichent une durée écoulée différente et ne montrent pas la durée écoulée actuelle correcte. Et plus spécialement, après avoir réalisé une recherche, cette différence devient importante.
- Cet autoradio ne peut pas reproduire les fichiers suivants:
  - Fichiers MP3 codés au format MP3i et MP3 PRO.
  - Fichiers MP3 codés dans un format inapproprié.
  - Fichiers MP3 codés avec Layer 1/2.
  - Fichiers WMA codés sans perte, professionnels et formats vocaux.
  - Fichiers WMA qui ne sont pas basés sur Windows Media® Audio.
  - Fichiers au format WMA protégés contre la copie avec DRM.
  - Fichiers WMA enregistrés au format MBR (Multiple Bit Rate).
  - Fichiers qui contiennent des données telles que AIFF, ATRAC3, etc.

### Lecture d'un disque JPEG

- Il est recommandé d'enregistrer les fichiers à la résolution de 640 x 480. (Si un fichier est enregistré à une résolution supérieure à 640 x 480, il faut plus de temps à l'image pour apparaître.)
- Ce système peut reproduire uniquement les fichiers JPEG au format de base (baseline).  
Les fichiers JPEG progressifs ou sans perte (lossless) ne peuvent pas être reproduits.  
Format JPEG de base: Utilisé avec les appareils photo numériques, sur le Web, etc.  
Format JPEG progressif: Utilisé sur le Web.  
Format JPEG sans perte: Type ancien rarement utilisé.
- Si des fichiers progressifs ou sans perte (lossless) sont reproduits, un écran noir apparaît. Dans ce cas, arrêtez la lecture et choisissez un fichier JPEG baseline. Notez qu'il peut falloir un long moment pour choisir un autre fichier.

### Lecture d'un disque MPEG

- Cet autoradio peut reproduire les fichiers MPEG 1/2 portant l'extension <.mpg>.
- Le flux audio doit être conforme au format MPEG1 Audio Layer 2.

### Menu AV

- Si la langue que vous avez choisie n'est pas enregistrée sur le disque, la langue originale est utilisée automatiquement comme langue initiale. De plus, pour certains disques, les réglages de langue peuvent ne pas fonctionner comme prévu à cause du programme interne du disque.  
Après avoir changé un réglage de langue, éjectez le disque et réinsérez-le de nouveau (ou insérez un autre disque) pour que le réglage prenne effet.
- Si vous choisissez "16:9" pour une image de format 4:3, l'image change légèrement à cause du processus de conversion de la largeur de l'image.
- Même si "4:3PS [PAN SCAN]" est choisi, la taille de l'écran peut devenir "4:3LB [LETTER BOX]" avec certains DVD. Cela dépend de comment ils sont enregistrés.
- Si vous changez le réglage "Amplifier Gain" de "High Power" sur "Low Power" alors que le niveau de volume est réglé au dessus de "VOL 30", l'autoradio change automatiquement le volume sur "VOL 30".

## Autres fonctions principales

- Si vous essayez d'affecter un titre à une 31e station ou à un 31e disque, "Name Full" clignote sur le moniteur. Effacez les titres inutiles avant de faire une autre affectation.
- Les titres affectés aux disques dans le changeur de CD peuvent aussi être affichés si vous reproduisez le même disque dans cet appareil.

## Utilisation de la radio satellite

- Vous pouvez aussi connecter la radio JVC SIRIUS PnP ("Plug and Play"), en utilisant l'adaptateur de radio SIRIUS JVC, KS-U100K (non fourni) sur la prise de changeur de CD à l'arrière de l'appareil.  
En mettant sous/hors tension l'appareil, vous pouvez mettre sous/hors tension la radio JVC PnP. Cependant, vous ne pouvez pas la commander à partir de cet autoradio.
- Pour en savoir plus sur la radio satellite SIRIUS ou pour faire une suscription, visitez le site web <<http://www.sirius.com>>.
- Pour consultez la liste des canaux les plus récents et les informations sur les programmes ou pour faire uns suscription pour la radio satellite XM, visitez le site web <<http://www.xmradio.com>>.

## Utilisation de iPod® ou d'un lecteur D.

- Quand vous mettez cet appareil sous tension, iPod ou le lecteur D est chargé à travers cet appareil.
- Pendant que iPod ou le lecteur D. est connecté, aucune opération à partir de iPod ou du lecteur D n'est possible. Réalisez toutes les opérations à partir de cet appareil.
- Le texte d'information peut ne pas être affiché correctement.
  - Certains caractères tels que les lettres accentuées n'apparaissent pas correctement sur l'affichage.
  - Dépend des conditions de communication entre iPod ou la lecture D. et l'appareil.
- Si le texte d'information contient plus de 18 caractères, il défile sur l'affichage (voir aussi page 32). Cet appareil peut afficher un maximum de 40 caractères.

### Avis:

Lors de l'utilisation de iPod ou d'un lecteur D., certaines opérations peuvent ne pas être réalisées correctement ou comme prévues. Dans ce cas, consultez le site Web JVC suivant:

#### Pour les utilisateurs de iPod:









<<http://www.jvc.co.jp/english/car/support/ks-pd100/index.html>>

#### Pour les utilisateurs d'un lecteur D.:

<<http://www.jvc.co.jp/english/car/support/ks-pd500/index.html>>

## Icônes guides sur l'écran

Pendant la lecture, les icônes suivantes peuvent apparaître un instant sur le moniteur.

-  : Apparaît au début d'une scène contenant des plusieurs langues des dialogues (pour les DVD uniquement).
-  : Apparaît au début d'une scène contenant des plusieurs langues de sous-titres (pour les DVD uniquement).
-  : Apparaît au début d'une scène contenant des plusieurs angles de vue (pour les DVD uniquement).
-  : Lecture
-  : Pause
-  : Lecture au ralenti vers l'avant (pour les DVD et VCD uniquement)
-  : Lecture au ralenti vers l'arrière (pour les DVD uniquement)
-  : Recherche vers l'avant
-  : Recherche vers l'arrière

## Modes sonores (réglages du niveau de fréquence préréglié)

La liste ci-dessous montre les réglages de niveau de fréquence prérégliés pour chaque mode sonore (voir page 38).

Mode sonore	Valeur d'égalisation prérégliée						
	60 Hz	150 Hz	400 Hz	1 kHz	2.5 kHz	6.3 kHz	15 kHz
Flat	00	00	00	00	00	00	00
Hard Rock	+03	+03	+01	00	00	+02	+01
R&B	+03	+02	+02	00	+01	+01	+03
Pop	00	+02	00	00	+01	+01	+02
Jazz	+03	+02	+01	+01	+01	+03	+02
Dance	+04	+02	00	-02	-01	+01	+01
Country	+02	+01	00	00	00	+01	+02
Reggae	+03	00	00	+01	+02	+02	+03
Classic	+02	+03	+01	00	00	+02	00

# Guide de dépannage

Ce qui apparaît être un problème n'est pas toujours sérieux. Vérifiez les points suivants avant d'appeler un centre de service.

	Symptôme	Remèdes/Causes
Généralités	<ul style="list-style-type: none"> <li>Aucun son n'est entendu des enceintes.</li> </ul>	<ul style="list-style-type: none"> <li>Ajustez le volume sur le niveau optimum.</li> <li>Vérifiez les cordons et les connexions.</li> </ul> <p>Vérifiez les cordons et les connexions.</p>
	<ul style="list-style-type: none"> <li>Cet autoradio ne fonctionne pas du tout.</li> </ul>	Réinitialisez l'autoradio (voir page 2).
	<ul style="list-style-type: none"> <li>La télécommande ne fonctionne pas.</li> </ul>	Le fonctionnement sur deux zones est en service (voir page 30). Quand le fonctionnement sur deux zones est en service, la télécommande fonctionne uniquement pour commander le lecteur de DVD/CD.
	<ul style="list-style-type: none"> <li>"No Signal" apparaît sur le moniteur.</li> </ul>	<ul style="list-style-type: none"> <li>Changer la source.</li> <li>Démarrez la lecture sur l'appareil extérieure connecté à la prise VIDEO IN.</li> <li>Vérifiez les cordons et les connexions.</li> <li>Les signaux d'entrée sont trop faibles.</li> </ul>
FM/AM	<ul style="list-style-type: none"> <li>Le préréglage automatique SSM ne fonctionne pas.</li> </ul>	Mémorisez les stations manuellement.
	<ul style="list-style-type: none"> <li>Bruit statique pendant l'écoute de la radio.</li> </ul>	Connectez l'antenne solidement.
Lecture de disque	<ul style="list-style-type: none"> <li>Le disque ne peut pas être reproduit.</li> </ul>	Insérez le disque correctement.
	<ul style="list-style-type: none"> <li>Les disques enregistrables/réinscriptibles ne peuvent pas être reproduits.</li> <li>Les plages sur les disques enregistrables/réinscriptibles ne peuvent pas être sautées.</li> </ul>	<ul style="list-style-type: none"> <li>Insérez un disque finalisé.</li> <li>Finalisez le disque avec l'appareil qui a été utilisé pour l'enregistrement.</li> </ul>
	<ul style="list-style-type: none"> <li>Le disque ne peut pas être reconnu.</li> </ul>	Forcez l'éjection du disque (voir page 2).
	<ul style="list-style-type: none"> <li>"No Disc" apparaît sur le moniteur.</li> </ul>	Insérez le disque correctement.
	<ul style="list-style-type: none"> <li>"Not Support" apparaît sur le moniteur.</li> </ul>	Utilisez un format de fichier pris en charge par l'appareil (voir page 4).
	<ul style="list-style-type: none"> <li>"Disc Error" apparaît sur le moniteur.</li> </ul>	<ul style="list-style-type: none"> <li>Insérez le disque correctement.</li> <li>Insérez un disque enregistré et finalisé.</li> </ul>
	<ul style="list-style-type: none"> <li>"No Files" apparaît sur le moniteur.</li> </ul>	Le disque ne contient pas de fichiers reproductibles. Insérez un disque contenant des fichiers reproductibles.
	<ul style="list-style-type: none"> <li>Le son et l'image sont quelque fois interrompus ou déformés.</li> </ul>	<ul style="list-style-type: none"> <li>Arrêtez la lecture lorsque vous conduisez sur une route accidentée.</li> <li>Vérifiez les cordons et les connexions.</li> </ul>
	<ul style="list-style-type: none"> <li>Aucune image de lecture n'apparaît sur le moniteur.</li> </ul>	Le fil de frein de stationnement n'est pas connecté correctement. Référez-vous au Manuel d'installation/Raccordement.

	Symptôme	Remèdes/Causes
Lecture de disque	<ul style="list-style-type: none"> <li>Aucune image n'apparaît sur le moniteur extérieur.</li> </ul>	<ul style="list-style-type: none"> <li>Connectez le cordon vidéo correctement.</li> <li>Choisissez l'entrée correcte sur le moniteur.</li> </ul>
	<ul style="list-style-type: none"> <li>Les côtés l'image sont manquants sur l'écran.</li> </ul>	<ul style="list-style-type: none"> <li>Choisissez un autre format que "Zoom". (Voir page 33).</li> <li>Choisissez "4:3LB [LETTER BOX]". (Voir page 34).</li> </ul>
Lecture MP3/WMA/WAV	<ul style="list-style-type: none"> <li>Le disque ne peut pas être reproduit.</li> </ul>	<ul style="list-style-type: none"> <li>Utilisez un disque avec des plages enregistrées dans un format compatible. (Voir page 4).</li> <li>Ajoutez le code d'extension &lt;.mp3&gt;, &lt;.wma&gt; ou &lt;.wav&gt; aux noms de fichier.</li> </ul>
	<ul style="list-style-type: none"> <li>Du bruit est produit.</li> </ul>	Sautez à une autre plage ou changez le disque. (N'ajoutez pas le code d'extension <.mp3>, <.wma> ou <.wav> à des fichiers de types différents).
	<ul style="list-style-type: none"> <li>Un temps d'initialisation plus long est requis.</li> </ul>	N'utilisez pas trop de hiérarchies et de dossiers.
	<ul style="list-style-type: none"> <li>Les plages ne peuvent pas être reproduites comme vous le souhaitez.</li> </ul>	L'ordre de lecture est déterminé quand les fichiers sont enregistrés.
	<ul style="list-style-type: none"> <li>La durée de lecture écoulée n'est pas correcte.</li> </ul>	Cela se produit quelque fois pendant la lecture. C'est causé par la façon don't les plages ont été enregistrées sur le disque.
	<ul style="list-style-type: none"> <li>Les caractères corrects ne sont pas affichés (ex.: nom de l'album).</li> </ul>	Cet autoradio peut uniquement afficher les lettres de l'alphabet (A – Z, a – z), les chiffres et un nombre limité de symboles.
JPEG/MPEG lecture	<ul style="list-style-type: none"> <li>Le disque ne peut pas être reproduit.</li> </ul>	<ul style="list-style-type: none"> <li>Utilisez un disque avec des fichiers JPEG/ MPEG enregistrées dans un format compatible. (Voir page 4).</li> <li>Ajoutez le code d'extension &lt;.jpg&gt; ou &lt;.mpg&gt; aux noms de fichier.</li> </ul>



	Symptôme	Remèdes/Causes
Changeur de CD	<ul style="list-style-type: none"> <li>• “No Disc” apparaît sur le moniteur.</li> </ul>	<ul style="list-style-type: none"> <li>• Insérez des disques dans le magasin.</li> <li>• Insérez les disques correctement.</li> </ul>
	<ul style="list-style-type: none"> <li>• “No Magazine” apparaît sur le moniteur.</li> </ul>	Insérez le magasin.
	<ul style="list-style-type: none"> <li>• “Reset08” apparaît sur le moniteur.</li> </ul>	Connectez cet autoradio et le changeur de CD correctement et appuyez sur le bouton de réinitialisation du changeur de CD.
	<ul style="list-style-type: none"> <li>• “Reset01” – “Reset07” apparaît sur le moniteur.</li> </ul>	Appuyez sur la touche de réinitialisation du changeur de CD.
	<ul style="list-style-type: none"> <li>• Le changeur de CD ne fonctionne pas du tout.</li> </ul>	Réinitialisez l'autoradio (voir page 2).
Radio satellite	<ul style="list-style-type: none"> <li>• “CALL 1-888-539-SIRIUS TO SUBSCRIBE” apparaît sur le moniteur.</li> </ul>	Démarrez la suscription pour la radio satellite SIRIUS (voir page 44).
	<ul style="list-style-type: none"> <li>• “No Signal” ou “NO SIGNAL” apparaît sur le moniteur.</li> </ul>	Déplacez-vous dans un endroit où les signaux sont plus forts.
	<ul style="list-style-type: none"> <li>• “No Antenna” ou “CHECK ANTENNA” apparaît sur le moniteur.</li> </ul>	Connectez l'antenne solidement.
	<ul style="list-style-type: none"> <li>• “Invalid Channel” apparaît sur le moniteur pendant environ 5 secondes, puis l'appareil retourne à l'affichage précédent lors de l'écoute de la radio satellite SIRIUS.</li> </ul>	Aucune émission sur le canal choisi. Choisissez un autre canal ou continuez d'écouter le canal précédent.
	<ul style="list-style-type: none"> <li>• “CHANNEL---” apparaît sur l'affichage pendant environ 2 secondes, puis l'affichage retourne au canal précédent pendant l'écoute de la radio satellite XM.</li> </ul>	Le canal choisi n'est plus disponible ou autorisé. Choisissez un autre canal ou continuez d'écouter le canal précédent.
	<ul style="list-style-type: none"> <li>• “NO NAME” apparaît sur le moniteur.</li> </ul>	Il n'y a pas de texte d'information pour le canal choisi.
	<ul style="list-style-type: none"> <li>• “GCI UPDATE” ou “UPDATING” clignote sur le moniteur et aucun son n'est entendu.</li> </ul>	L'autoradio est en train de mettre à jour les informations des canaux et cela prend plusieurs minutes.
	<ul style="list-style-type: none"> <li>• La radio satellite ne fonctionne pas du tout.</li> </ul>	Reconnectez la radio satellite après quelques secondes.
	<ul style="list-style-type: none"> <li>• “OFF AIR” apparaît sur le moniteur lors de l'écoute de la radio satellite XM.</li> </ul>	Le canal choisi n'est pas diffusé actuellement. Choisissez un autre canal ou continuez d'écouter le canal précédent.
	<ul style="list-style-type: none"> <li>• “LOADING” apparaît sur le moniteur lors de l'écoute de la radio satellite XM.</li> </ul>	L'appareil est en train de changer les informations du canal et audio. Le texte d'information est temporairement indisponible.
<ul style="list-style-type: none"> <li>• “Reset08” clignote sur le moniteur.</li> </ul>	Reconnectez cet appareil et la radio satellite correctement, puis réinitialisez l'appareil.	

**Symptôme****Remèdes/Causes**

<ul style="list-style-type: none"> <li>• iPod ou le lecteur D. ne peut pas être mis sous tension ou ne fonctionne pas.</li> </ul>	<ul style="list-style-type: none"> <li>• Vérifiez le câble de connexion et la connexion.</li> <li>• Mettez à jour la version du micrologiciel de votre lecteur D.</li> <li>• Chargez la batterie du iPod/lecteur D.</li> </ul>
<ul style="list-style-type: none"> <li>• Le son est déformé.</li> </ul>	Mettez hors service l'égaliseur sur l'appareil ou sur iPod/lecteur D.
<ul style="list-style-type: none"> <li>• "Disconnect" apparaît sur le moniteur.</li> </ul>	Vérifiez le câble de connexion et la connexion.
<ul style="list-style-type: none"> <li>• La lecture s'arrête pendant la lecture de iPod.</li> </ul>	Le casque d'écoute a été déconnecté pendant la lecture iPod. Redémarrer l'opération de lecture.
<ul style="list-style-type: none"> <li>• Aucun son n'est entendu quand iPod nano est connecté.</li> </ul>	Déconnectez le casque d'écoute de iPod nano.
<ul style="list-style-type: none"> <li>• Aucun son n'est entendu.</li> <li>• "Error 01" apparaît sur le moniteur quand un lecteur D. est connecté.</li> </ul>	Déconnectez l'adaptateur au niveau du lecteur D. Puis, connectez-le à nouveau.
<ul style="list-style-type: none"> <li>• "No Files" ou "No Track" apparaît sur l'affichage.</li> </ul>	Aucune plage ne se trouve dans l'appareil. Importez des plages dans iPod ou le lecteur D.
<ul style="list-style-type: none"> <li>• "Reset 1" – "Reset 7" apparaît sur le moniteur.</li> </ul>	Déconnectez l'adaptateur au niveau de l'appareil et de iPod/lecteur D. Puis, connectez-le à nouveau.
<ul style="list-style-type: none"> <li>• "Reset 8" apparaît sur le moniteur.</li> </ul>	Vérifiez la connexion entre l'adaptateur et cet appareil.
<ul style="list-style-type: none"> <li>• Les commandes de iPod ou du lecteur D. ne fonctionnent pas après l'avoir déconnecté de cet appareil.</li> </ul>	Réinitialisez iPod ou le lecteur D.

- Microsoft et Windows Media est une marque déposée ou une marque de commerce de Microsoft Corporation aux États-Unis et/ou dans les autres pays.
- iPod est une marque de commerce d'Apple Computer, Inc., enregistrée aux États-Unis et dans les autres pays.

# Spécifications

## SECTION DE L'AMPLIFICATEUR AUDIO

Puissance de sortie:

20 W RMS × 4 canaux à 4 Ω  
et avec ≤ 1% THD+N

Rapport signal sur bruit:

80 dBA (référence: 1 W pour 4 Ω)



Impédance de charge: 4 Ω (4 Ω à 8 Ω admissible)

Plage de commande de l'égaliseur:

Fréquence: 60 Hz, 150 Hz, 400 Hz, 1 kHz,  
2,5 kHz, 6,3 kHz, 15 kHz

Niveau: ±10 dB

Niveau d'entrée de ligne/Impédance:

1,5 V/20 kΩ en charge

Niveau de sortie de ligne/Impédance:

Niveau de sortie centrale/Impédance:

Niveau de sortie du caisson de grave/Impédance:

2,5 V/20 kΩ en charge (pleine échelle)

Standard de couleur: NTSC

Entrée vidéo (composite): 1 V<sub>p-p</sub>/75 Ω

Sortie vidéo (composite): 1 V<sub>p-p</sub>/75 Ω

Autres prises:

2nd AUDIO OUT, Changeur de CD, Entrée pour  
la télécommande volant (OE REMOTE)

## SECTION DU TUNER

Plage de fréquences:

FM: 87,5 MHz à 107,9 MHz  
(avec l'intervalle des canaux réglé sur 100  
kHz ou 200 kHz)

87,5 MHz à 108,0 MHz  
(avec l'intervalle des canaux réglé sur 50 kHz)

AM: 530 kHz à 1 710 kHz  
(avec l'intervalle des canaux réglé sur 10 kHz)  
531 kHz à 1 602 kHz  
(avec l'intervalle des canaux réglé sur 9 kHz)

### [Tuner FM]

Sensibilité utile: 11,3 dBf (1,0 μV/75 Ω)

Sensibilité utile à 50 dB:

16,3 dBf (1,8 μV/75 Ω)

Sélectivité de canal alterné (400 kHz): 65 dB

Réponse en fréquence: 40 Hz à 15 000 Hz

Séparation stéréo: 35 dB

Rapport de synchronisation: 1,5 dB

### [Tuner AM]

Sensibilité: 20 μV

Sélectivité: 35 dB

## SECTION DU LECTEUR DE DVD/CD

Système de détection du signal: Capteur optique sans  
contact (laser semi-conducteur)

Nombre de canaux: 2 canaux (stéréo)

Réponse en fréquence:

DVD fs=48 kHz: 16 Hz à 22 000 Hz

fs=96 kHz: 16 Hz à 44 000 Hz

VCD, CD: 16 Hz à 20 000 Hz

Plage dynamique: 93 dB

Rapport signal sur bruit: 95 dB

Pleurage et scintillement: Inférieur à la limite mesurable

MP3: Débit binaire maximum: 320 kbps

WMA: Débit binaire maximum: 320 kbps

## SECTION DU MONITEUR

Screen: Panneau à cristaux liquides large de 3,5 pouces

Nombre de pixels: 224 640 pixels

Méthode d'affichage:

Matrice active TFT (transistor à couches minces)

Standard de couleur: NTSC

## GÉNÉRALITÉS

Alimentation:

Tension de fonctionnement:

CC 14,4 V (11 V à 16 V admissibles)

Système de mise à la masse: Masse négative

Températures de fonctionnement admissibles:

0°C à +40°C (32°F à 104°F)

Dimensions (L × H × P):

Taille d'installation (approx.):

182 mm × 52 mm × 160 mm

(7-3/16 pouces × 2-1/16 pouces ×

6-5/16 pouces)

Taille du panneau (approx.):

188 mm × 58 mm × 12 mm

(7-7/16 pouces × 2-5/16 pouces × 1/2 pouces)

Masse (approx.):

1,9 kg (4,2 livres) (sans les accessoires)

*La conception et les spécifications sont sujettes à  
changement sans notification.*

Si un kit est nécessaire pour votre voiture,  
consultez votre annuaire téléphonique pour  
trouver le magasin spécialisé autoradio le plus  
proche.



**Having TROUBLE with operation?**

**Please reset your unit**

Refer to page of How to reset your unit

**Still having trouble??**

**USA ONLY**

**Call 1-800-252-5722**

**<http://www.jvc.com>**

**We can help you!**

**JVC**



EN, SP, FR

© 2006 Victor Company of Japan, Limited

0106MNMMDWJEIN

# **JVC Instructions DVD/CD RECEIVER KD-AVX2**

## Free Manuals Download Website

<http://myh66.com>

<http://usermanuals.us>

<http://www.somanuals.com>

<http://www.4manuals.cc>

<http://www.manual-lib.com>

<http://www.404manual.com>

<http://www.luxmanual.com>

<http://aubethermostatmanual.com>

Golf course search by state

<http://golfingnear.com>

Email search by domain

<http://emailbydomain.com>

Auto manuals search

<http://auto.somanuals.com>

TV manuals search

<http://tv.somanuals.com>