

# JVC



## DVD PLAYER

# XV-511BK

Introduction	1
Preliminary knowledge	4
Getting started	12
Basic operations	17
Advanced operations	20
Setting and adjustment	34
Additional information	39

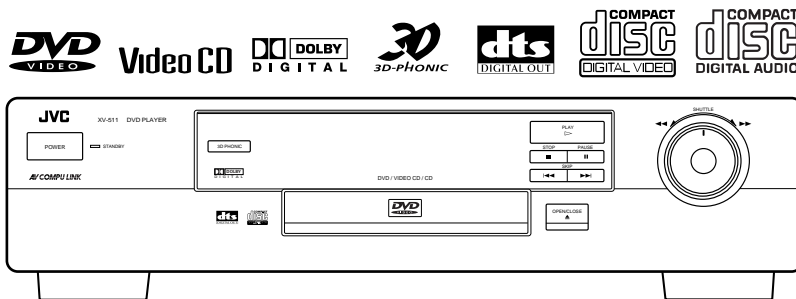
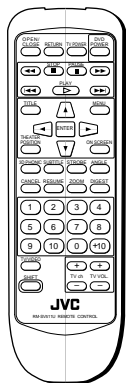

## INSTRUCTIONS MANUEL D'INSTRUCTIONS

### For Customer Use:

Enter below the Model No. and Serial No. which are located on the rear, bottom or side of the cabinet. Retain this information for future reference.

Model No. \_\_\_\_\_

Serial No. \_\_\_\_\_

LVT0336-003A

[C]

## Warnings, Cautions and Others

### Mises en garde, précautions et indications diverses

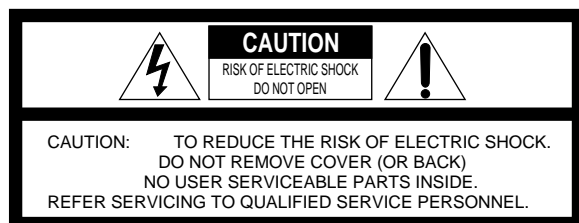

The lightning flash with arrowhead symbol, within an equilateral triangle is intended to alert the user to the presence of uninsulated "dangerous voltage" within the product's enclosure that may be of sufficient magnitude to constitute a risk of electric shock to persons.



The exclamation point within an equilateral triangle is intended to alert the user to the presence of important operating and maintenance (servicing) instructions in the literature accompanying the appliance.

#### For U.S.A.

This equipment has been tested and found to comply with the limits for a Class B digital device, pursuant to part 15 of the FCC Rules. These limits are designed to provide reasonable protection against harmful interference in a residential installation.

This equipment generates, uses and can radiate radio frequency energy and, if not installed and used in accordance with the instructions, may cause harmful interference to radio communications. However, there is no guarantee that interference will not occur in a particular installation. If this equipment does cause harmful interference to radio or television reception, which can be determined by turning the equipment off and on, the user is encouraged to try to correct the interference by one or more of the following measures:

Reorient or relocate the receiving antenna.

Increase the separation between the equipment and receiver.

Connect the equipment into an outlet on a circuit different from that to which the receiver is connected.

Consult the dealer or an experienced radio/TV technician for help.

**WARNING: TO REDUCE THE RISK OF FIRE OR ELECTRIC SHOCK, DO NOT EXPOSE THIS APPLIANCE TO RAIN OR MOISTURE.**

#### For Canada/pour le Canada

**CAUTION: TO PREVENT ELECTRIC SHOCK, MATCH WIDE BLADE OF PLUG TO WIDE SLOT, FULLY INSERT**

**ATTENTION: POUR EVITER LES CHOCS ELECTRIQUES, INTRODUIRE LA LAME LA PLUS LARGE DE LA FICHE DANS LA BORNE CORRESPONDANTE DE LA PRISE ET POUSSER JUSQU'AU FOND**

#### For Canada/pour le Canada

THIS DIGITAL APPARATUS DOES NOT EXCEED THE CLASS B LIMITS FOR RADIO NOISE EMISSIONS FROM DIGITAL APPARATUS AS SET OUT IN THE INTERFERENCE-CAUSING EQUIPMENT STANDARD ENTITLED "DIGITAL APPARATUS", ICES-003 OF THE DEPARTMENT OF COMMUNICATIONS.

CET APPAREIL NUMERIQUE RESPECTE LES LIMITES DE BRUITS RADIOELECTRIQUES APPLICABLES AUX APPAREILS NUMERIQUES DE CLASSE B PRESCRITES DANS LA NORME SUR LE MATERIEL BROUILLEUR: "APPAREILS NUMERIQUES", NMB-003 EDICTEE PAR LE MINISTRE DES COMMUNICATIONS.

#### CAUTION

To reduce the risk of electrical shocks, fire, etc.:

1. Do not remove screws, covers or cabinet.
2. Do not expose this appliance to rain or moisture.

#### ATTENTION

Afin d'éviter tout risque d'électrocution, d'incendie, etc.:

1. Ne pas enlever les vis ni les panneaux et ne pas ouvrir le coffret de l'appareil.
2. Ne pas exposer l'appareil à la pluie ni à l'humidité.

#### Caution — POWER switch!

Disconnect the mains plug to shut the power off completely. The POWER switch in any position does not disconnect the mains line. The power can be remote controlled.

#### Attention — Commutateur POWER!

Déconnecter la fiche de secteur pour couper complètement le courant. Le commutateur POWER ne coupe jamais complètement la ligne de secteur, quelle que soit sa position. Le courant peut être télécommandé.

#### IMPORTANT FOR LASER PRODUCTS IMPORTANT POUR LES PRODUITS LASER

1. CLASS 1 LASER PRODUCT
  2. **DANGER:** Visible laser radiation when open and interlock failed or defeated. Avoid direct exposure to beam.
  3. **CAUTION:** Do not open the top cover. There are no user serviceable parts inside the Unit; leave all servicing to qualified service personnel.
1. PRODUIT LASER CLASSE 1
  2. **ATTENTION:** Radiation laser visible quand l'appareil est ouvert ou que le verrouillage est en panne ou désactivé. Eviter une exposition directe au rayon.
  3. **ATTENTION:** Ne pas ouvrir le couvercle du dessus. Il n'y a aucune pièce utilisable à l'intérieur. Laisser à un personnel qualifié le soin de réparer votre appareil.

# Table of contents

<b>Introduction</b>	Page 1		
<b>Features</b>	1		
<b>Supplied accessories</b>	1		
<b>About this instruction manual</b>	2		
<b>Notes on handling</b>	3		
<b>Preliminary Knowledge</b>	Page 4		
<b>Names of parts and controls</b>			
Front panel	4		
Display window	5		
Rear panel	5		
Remote control unit	6		
<b>Operational Principles</b>			
On-screen displays	8		
To prevent the monitor from burning out [SCREEN SAVER]	10		
On-screen guide icons	10		
How to use numeric buttons	10		
<b>About discs</b>			
Playable disc types	11		
Disc structure	11		
<b>Getting started</b>	Page 12		
<b>Connections</b>			
Before making any connections	12		
To connect to a TV	12		
To connect to a TV with the component video jacks	13		
To connect to an audio amplifier or receiver	13		
To connect to audio equipment with a digital input	14		
To connect the power cord	14		
<b>Using the remote control unit</b>			
To install batteries in the remote control unit	15		
To use the remote control unit for TV operation	16		
<b>Basic operations</b>	Page 17		
<b>Turning on/off the unit</b>	17		
<b>Inserting and removing discs</b>	17		
<b>Basic playback</b>			
To play a disc from the beginning	18		
To stop playback completely	18		
To stop playback temporarily	18		
To advance or reverse play rapidly while monitoring	18		
To locate the beginning of a scene or song	19		
<b>Resuming playback</b>			
To store the point you want to resume playback from	19		
To resume playback from the stored point	19		
<b>Advanced operations</b>	Page 20		
<b>Playing from a specific position on a disc</b>	20		
To locate a desired scene from the DVD menu	20		
To locate a desired scene from the menu of the Video CD with PBC	20		
To locate a desired scene or track directly	21		
To locate a desired chapter or track using ►► or ◀◀	21		
To locate a desired scene by specifying the chapter number [CHAP SEARCH]	22		
To locate a desired position by specifying the time [TIME SEARCH]	22		
			To locate a desired scene from the opening scene digest display [DIGEST] ..... 23
		<b>Special picture playback</b>	
		To advance a still picture frame by frame	24
		To display still pictures [STROBE]	24
		To playback in slow-motion [SLOW]	25
		To zoom a scene [ZOOM]	25
		<b>Changing the track order</b>	
		To playback in the desired order [PROGRAM]	26
		To playback tracks in random order [RANDOM]	26
		<b>Repeat playback</b>	
		To repeat a current title, chapter or track, or all tracks [REPEAT]	27
		To repeat a desired part [A-B REPEAT]	28
		<b>Sampling all tracks</b>	
		To playback only the beginning of each track [INTRO]	28
		<b>Viewing from multiple angles</b>	
		To select a scene angle from the normal screen [ANGLE]	29
		To select a scene angle from the on-screen display [ANGLE]	29
		To select a scene angle from the angle list display [ANGLE]	30
		<b>Changing the language and sound</b>	
		To select the subtitle language [SUBTITLE]	30
		To change the audio language or sound [AUDIO]	31
		To change the audio channel [AUDIO]	31
		<b>Selecting the picture character</b>	
		To select the picture character [THEATER POSITION]	32
		<b>Enjoying virtual surround sound</b>	
		To simulate surround sound [3D PHONIC]	32
		<b>Checking the disc time</b>	
		To select the time display mode [TIME SELECT]	33
		<b>Setting and adjustment</b>	Page 34
		<b>Selecting preferences</b>	
		How to set preferences on the "PREFERENCE" display	34
		To set the language and display preference items	34
		To set other preference items	35
		<b>Limiting playback by children</b>	
		To set Parental Lock for the first time [PARENTAL LOCK]	37
		To change the settings [PARENTAL LOCK]	38
		To temporarily release the Parental lock [PARENTAL LOCK]	38
		<b>Additional information</b>	Page 39
		<b>Care and handling of discs</b>	39
		<b>AV COMPU LINK remote control system</b>	
		Connection and Setup	40
		Operation	41
		<b>Troubleshooting</b>	42
		<b>Specifications</b>	43
		<b>Table of languages and their abbreviations</b>	Appendix A
		<b>Country code list for parental lock</b>	Appendix B

## Features

### Picture functions

- **Strobe function**  
The unit can display nine continuous still pictures on the TV screen.
- **Digest function**  
You can select the desired title from the opening scenes displayed on the TV screen.
- **Angle function\***  
You can select a desired angle from multiple camera angles recorded on the DVD disc.
- **Zoom function**  
You can view scenes close-up.
- **Parental lock\***  
You can restrict the playback of DVD discs with scenes which you do not want your child to see, such as adult or violent films.
- **Theater position**  
You can select the picture character according to the lighting of your room.

### Audio functions

- **High quality digital sound**  
You can enjoy high quality sound with Dolby Digital or Linear-PCM.
- **Surround function\***  
The unit is compatible with Dolby Digital surround and DTS surround.
- **3D Phonic function**  
You can enjoy surround sound with your 2-channel system.

### Other functions

- **Multi-language subtitles and sound\***  
You can select a subtitle or sound language from those recorded on the DVD disc.
- **Multi-disc playback**  
You can enjoy Audio CD discs and Video CD discs, as well as DVD discs.
- **Operation from the on-screen display**  
User-friendly on-screen displays allow you to operate the unit easily.

Functions with (\*) mark only work on a DVD disc that is compatible with each function.

## Supplied accessories

- Audio/video cable (x 1)

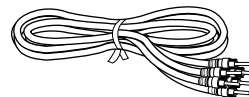

- S-video cable (x 1)



- AV compulink cord (x 1)

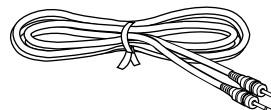

- Remote Control Unit (x 1)

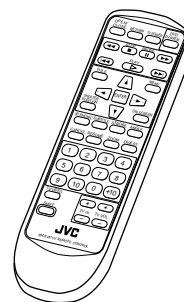

- R6P(SUM-3)/AA(15F) batteries (x 2)



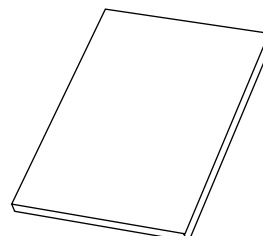

- Instruction manual (x 1)



# About this instruction manual

This instruction manual basically explains operations as follows:

To display still pictures [STROBE]



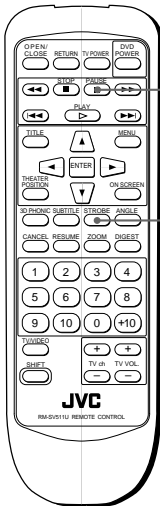







**1** At the point you want to view as continuous photographs, press **PAUSE**.

The unit pauses playback.

**2** Press **STROBE**.

Nine continuous still pictures appear on the TV screen.

**Hints**

- Pressing PAUSE when the nine still pictures appear advances to the next nine still pictures.
- **To cancel strobe play**  
Press STROBE.

**NOTES**

- Pressing and holding PAUSE for more than 1 second also activates the Strobe function.
- If you press STROBE during playback, nine still pictures also appear but they advance in realtime.

The number indicates the procedural step.

Other convenient procedures, etc.

Additional supplemental remarks

These symbols indicate the types of discs which the operation can be used for.

The number indicates the following procedural step(s) in which the button(s) is(are) used. You may also use the corresponding buttons on the front panel of the unit if available.

The names of buttons on the remote control unit (or on the front panel of the unit) are all given in uppercase letters.

# Notes on handling

## Important cautions

### Installation of the unit

- Select a place which is level, dry and neither too hot nor too cold (between 5°C and 35°C, 41°F and 95°F).
- Leave sufficient distance between the unit and the TV.
- Do not use the player in a place subject to vibrations.

### Power cord

- Do not handle the power cord with wet hands!
- A small amount of power (2 watts) is always consumed while the power cord is connected to the wall outlet.
- When unplugging the player from the wall outlet, always pull the plug, not the power cord.

### To prevent malfunction of the unit

- There are no user-serviceable parts inside. If anything goes wrong, unplug the power cord and consult your dealer.
- Do not insert any metallic object into the unit.
- Do not use any non-standard shape disc available on the market, because it may damage the unit.
- Do not use a disc with tape, seals, or paste on it, because damage to the unit may result.

### Note about copyright laws

- Please check the copyright laws in your country before recording from DVD VIDEO, Audio CD, and Video CD discs. Recording of copyrighted material may infringe copyright laws.

### Note about the copyguard system

- The DVD VIDEO disc is protected by the copyguard system. When you connect the unit to your VCR directly, the copyguard system activates and the picture may not be played back correctly.

## Safety precautions

### Avoid moisture, water and dust

Do not place your player in moist or dusty places.

### Avoid high temperatures

Do not expose the unit to direct sunlight or place it near a heating device.

### When you're away

When away on travel or otherwise for an extended period of time, remove the plug from the wall outlet.

### Do not insert foreign objects into the unit

Do not insert wires, hairpins, coins, etc. into the unit.

### Do not block the vents

Blocking the vents may damage the unit.

### Care of the cabinet

When cleaning the unit, use a soft cloth and follow the relevant instructions on the use of chemically-coated cloths. Do not use benzene, thinner or other organic solvents and disinfectants. These may cause deformation or discoloring.

### If water gets inside the unit

Turn off the power switch and remove the plug from the wall outlet, then call the store where you made your purchase. Using the unit in this state may cause a fire or electrical shock.

This product incorporates copyright protection technology that is protected by method claims of certain U.S. patents and other intellectual property rights owned by Macrovision Corporation and other rights owners. Use of this copyright protection technology must be authorized by Macrovision Corporation, and is intended for home and other limited viewing uses only unless otherwise authorized by Macrovision Corporation. Reverse engineering or disassembly is prohibited.

Manufactured under license from Dolby Laboratories. "Dolby" and double-D symbol are trademarks of Dolby Laboratories.

Confidential Unpublished Works.

© 1992-1997 Dolby Laboratories, Inc. All rights reserved.

Manufactured under license from Digital Theater Systems, Inc. US Pat. No. 5,451,942 and other world-wide patents issued and pending. "DTS", "DTS Digital Surround", are trademarks of Digital Theater System, Inc.

© 1996 Digital Theater Systems, Inc. All Rights Reserved.

## Names of parts and controls

Refer to the corresponding pages indicated in ( ) for details.

### Front panel

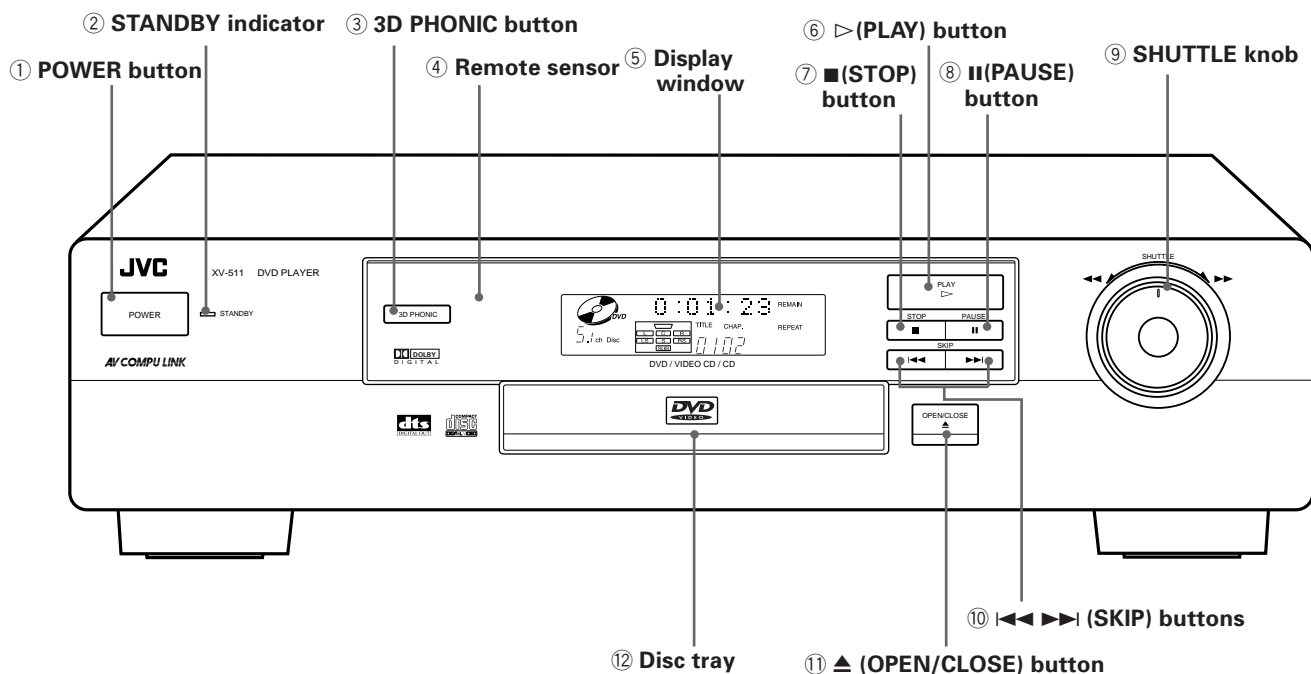

- |  |   |
|--|---|
| <p>① <b>POWER button (17)</b><br/>Turns the unit on or off (standby).</p> <p>② <b>STANDBY indicator</b><br/>Lights when the power cord is connected and the unit is on standby. When the unit is turned on, the STANDBY indicator goes off.</p> <p>③ <b>3D PHONIC button (32)</b><br/>Produces a simulated surround effect.</p> <p>④ <b>Remote sensor</b><br/>Receives the signal from the remote control unit.</p> <p>⑤ <b>Display window</b><br/>Indicates the current status of the unit.</p> <p>⑥ <b>▷ (PLAY) button (18)</b><br/>Starts playback. Also, used as a SELECT button for PBC of Video CDs.</p> | <p>⑦ <b>■ (STOP) button (18)</b><br/>Stops playback.</p> <p>⑧ <b>   (PAUSE) button (18)</b><br/>Pauses playback.</p> <p>⑨ <b>SHUTTLE knob (18)</b><br/>Performs rapid advance/reverse playback operations. Also used for slow-motion playback of a picture (for DVD/Video CD).</p> <p>⑩ <b>◀▶ (SKIP) buttons (19)</b><br/>Performs skipping a chapter, title or track. Also used for the page selection of a menu screen (for DVD).</p> <p>⑪ <b>▲ (OPEN/CLOSE) button (17)</b><br/>Opens and closes the disc tray.</p> <p>⑫ <b>Disc tray (17)</b><br/>Used to load discs.</p> |
|--|---|



## Display window

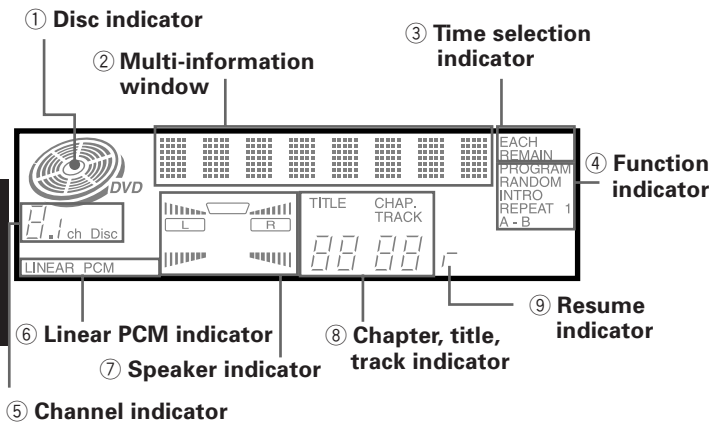

- ① **Disc indicator**  
Lights when a disc is in the unit. "DVD" also appears when a DVD disc is in the unit.
- ② **Multi-information window**  
Displays time and status information.
- ③ **Time selection indicator**  
Shows what the time information in the Multi-information window means.
- ④ **Function indicator**  
Activated function indicators light up.
- ⑤ **Channel indicator**  
Displays number of channels in the currently selected audio playback format.
- ⑥ **Linear PCM indicator**  
Lights only when the playback disc contains linear PCM data. This indicator also lights while an Audio CD is placed in the unit.
- ⑦ **Speaker indicator**  
Lights during disc playback. lights when signals are output from the video output jacks. When the 3D PHONIC function is ON, also lights.
- ⑧ **Chapter, title, track indicator**  
Displays chapter, title, or track number.
- ⑨ **Resume indicator**  
Lights when the "RESUME" position is stored.

## Rear panel

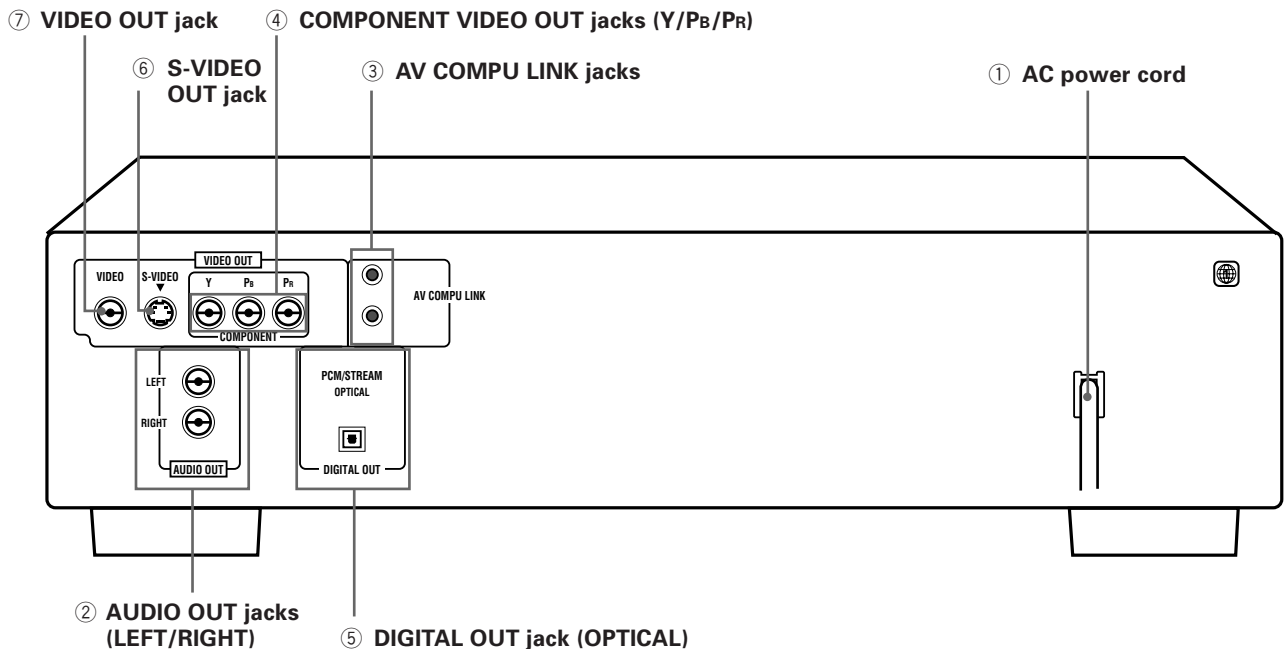

- ① **AC power cord (14)**  
Connects to the wall outlet.
- ② **AUDIO OUT jacks (LEFT/RIGHT) (12)**  
Outputs stereo analog audio signals.
- ③ **AV COMPU LINK jacks (37, 40)**  
Connects with other JVC equipment supporting the AV Compulink function to facilitate integrated operations.
- ④ **COMPONENT VIDEO OUT jacks (Y/Pb/Pr) (13)**  
Outputs component video signals.
- ⑤ **DIGITAL OUT jack (OPTICAL) (14)**  
Outputs digital audio signals. Only an optical connector is provided.
- ⑥ **S-VIDEO OUT jack (12)**  
Outputs an S-video signal.
- ⑦ **VIDEO OUT jack (12)**  
Outputs a composite video signal.



## Remote control unit

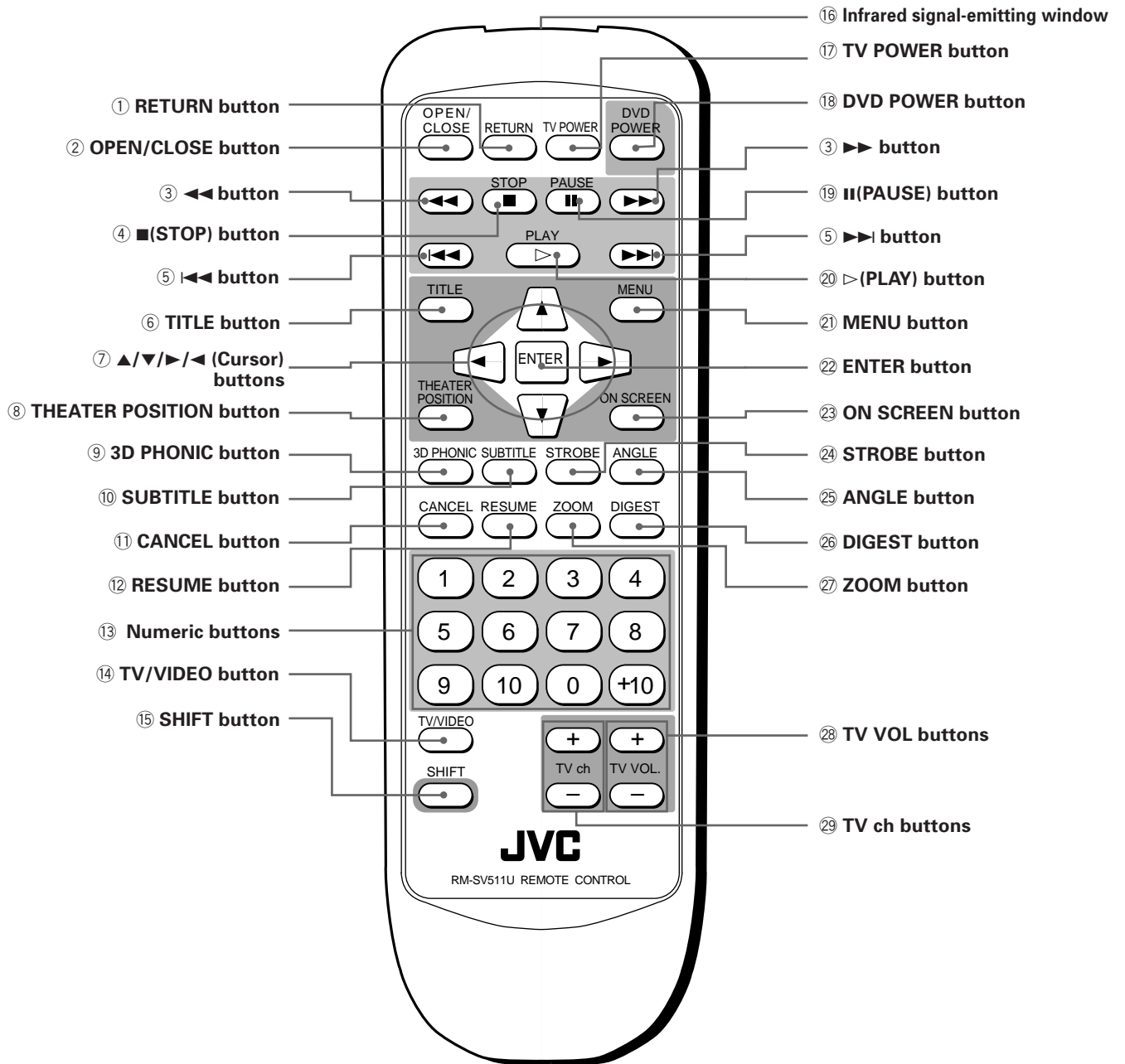

- ① **RETURN button (for DVD/Video CD) (20)**  
Returns to the previous menu.
- ② **OPEN/CLOSE button (17)**  
Opens and closes the disc tray.
- ③ **◀▶ buttons (18)**  
Performs fast forward/backward playback operations. Also used for slow-motion playback of a picture (for DVD/Video CD).
- ④ **■ (STOP) button (18)**  
Stops playback.  
Also used to erase all the programmed tracks for the program play (for Audio CD/Video CD).
- ⑤ **◀▶▶▶ buttons (19)**  
Performs skipping a chapter, title or track.  
Also used for the page selection of a menu screen (for DVD/Video CD).
- ⑥ **TITLE button (20)**  
Displays a title menu of DVD on the TV screen or monitor.  
Switches the display in the display window (for Audio CD).
- ⑦ **▲/▼/▶/◀ (Cursor) buttons**  
Used to select an item from a menu or on-screen display, or to change the setting of an item in the on-screen display, etc.
- ⑧ **THEATER POSITION button (32)**  
Selects a picture character from 4 settings.
- ⑨ **3D PHONIC button (32)**  
Produces a simulated surround effect.
- ⑩ **SUBTITLE button (for DVD) (30)**  
Turns subtitles on or off.
- ⑪ **CANCEL button (26)**  
Cancels the previous settings.
- ⑫ **RESUME button (19)**  
Stores the location to resume playback from later.
- ⑬ **Numeric buttons (10)**  
Mainly used to select a title/track number, or a TV channel.  
Also used to enter a time for the Time search and a chapter number for the Chapter search.
- ⑭ **TV/VIDEO button (16)**  
Switches the TV input mode.
- ⑮ **SHIFT button (16)**  
When pressing and holding this button, the numeric keys (0 - 9) selects the TV channels. Also used to display the PARENTAL LOCK display.
- ⑯ **Infrared signal-emitting window**  
Point this window toward the remote sensor on the front panel when pressing buttons.
- ⑰ **TV POWER button (16)**  
Turns the TV on or off.
- ⑱ **DVD POWER button (17)**  
Turns the unit on or off (standby).
- ⑲ **|| (PAUSE) button (18)**  
Pauses playback.
- ⑳ **▷ (PLAY) button (18)**  
Starts playback.  
Also used as a SELECT button for PBC of Video CDs.
- ㉑ **MENU button (for DVD) (20)**  
Displays a DVD menu on the TV screen or monitor.
- ㉒ **ENTER button**  
Executes the selected item in a menu or on-screen display when pressing the button.
- ㉓ **ON SCREEN button (8)**  
Displays an on-screen display of the unit on the TV screen or monitor.
- ㉔ **STROBE button (for DVD/Video CD) (24)**  
Displays nine continuous still pictures (for DVD/Video CD).
- ㉕ **ANGLE button (for DVD) (29)**  
Changes camera angles during playback of a DVD containing multiple camera angles.
- ㉖ **DIGEST button (for DVD/Video CD) (23)**  
Displays beginning scenes of each title, chapter, or track on the TV screen.
- ㉗ **ZOOM button (for DVD/Video CD) (25)**  
Scene in a close-up view.
- ㉘ **TV VOL buttons (16)**  
Adjust the TV volume.
- ㉙ **TV ch buttons (16)**  
Changes the TV channels.

# Operational Principles

## On-screen displays

The unit provides several on-screen displays as shown below for choosing preferences for initial settings and functions which are not frequently used.

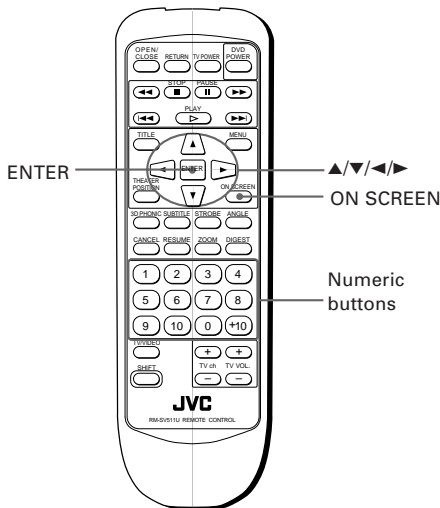

### To access on-screen displays

Press ON SCREEN. (Note that operation for accessing the "PARENTAL LOCK" on screen displays is different.) Depending on the type of disc inserted ( or "no disc") and the player's mode, a proper on-screen display is accessed.

### Basic operations in on-screen displays

- A cursor appears at the on-screen display. You can move the cursor using ▲/▼/▶/◀ cursor buttons to select items you want to work with.
- With an item like **1/3**, you can change the setting by using the ◀▶ cursor buttons when the cursor is on the item.
- **REPEAT** - type item works when you place the cursor on the item and press ENTER.
- In the message box, the operation to be performed is displayed according to the item pointed by the cursor.
- Numbers are entered using the numeric buttons.
- Some functions become effective by pressing ENTER after specifying necessary entries.
- Pressing ON SCREEN again exits the on-screen display.

Preliminary Knowledge



### Opening display

An opening display appears automatically (without pressing the ON SCREEN button) in some conditions.

The display shown on the left appears when the unit turns on with no disc inserted.

One of the similar displays shown below appears when a corresponding disc is set and stopped. For Audio CD, the opening display does not disappear even during playback.

for DVD



for Audio CD



for Video CD

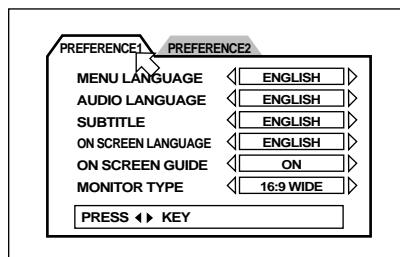

### PREFERENCE (1, 2) displays (see page 34)

You can set preferences on these displays.

### To display the PREFERENCE display

When a DVD disc is set and stopped or no disc is inserted, press ON SCREEN.

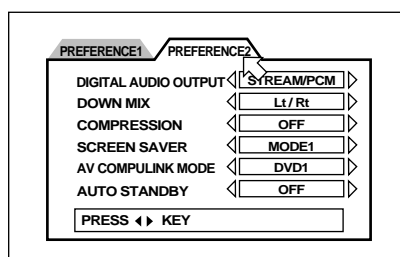

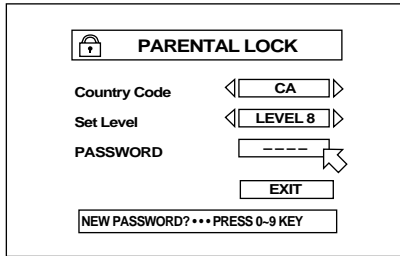

### PARENTAL LOCK display (see page 37)

You can set the parental lock from this display.

#### To display the PARENTAL LOCK display

Press ENTER while holding down SHIFT.  
The Parental Lock on-screen display appears on the TV screen.

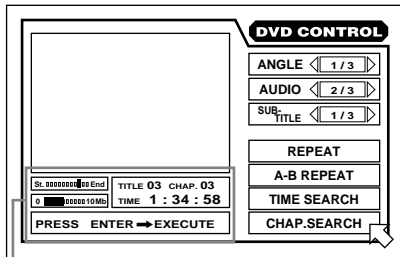

### DVD CONTROL display

You can select and set various functions for DVD playback from this display.  
This display appears only during DVD playback.

#### To display the DVD CONTROL display

During DVD playback, press ON SCREEN.

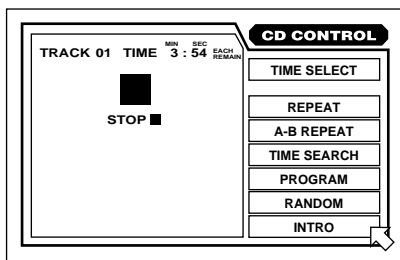
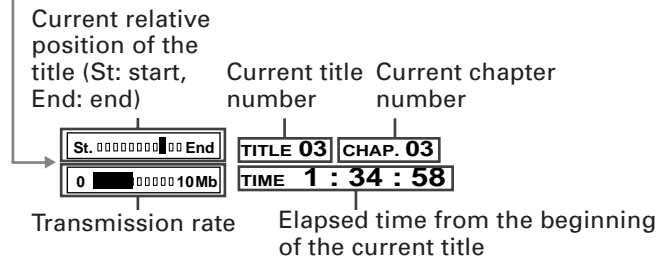

### CD CONTROL display

You can select and set various functions for Audio CD playback from this display.

#### To display the CD CONTROL display

Whenever an Audio CD is inserted, press ON SCREEN.

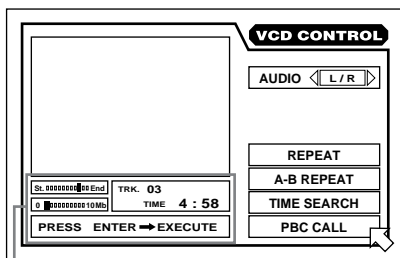

### VCD CONTROL display

There are two types of the VCD CONTROL display. The display shown on the left appears only during Video CD playback.  
When a Video CD disc is stopped, a display similar to the CD CONTROL display shown above appears.

#### To display the VCD CONTROL display

When a Video CD is inserted, press ON SCREEN.

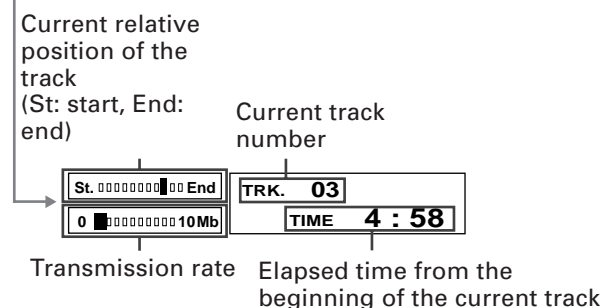

## To prevent the monitor from burning out [SCREEN SAVER]

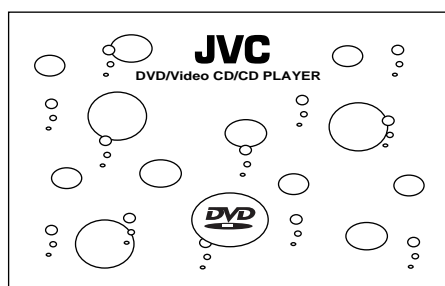

A television monitor screen may be burned out if a static picture is displayed for a long time. To prevent this, the unit automatically activates the screen saver function if a static picture, such as an on-screen display or menu, is displayed for over 5 minutes.

- Pressing any button on the unit or the remote control unit will release the screen saver function and return to the previous display.
- You can select one of several screen saver modes available (see page 36).

## On-screen guide icons

During DVD playback, you may see icons displayed over the picture. These have the following meanings.



: Displayed at the beginning of a scene recorded from multiple angles. (See page 29.)





: Displayed at the beginning of a scene recorded with multiple audio languages. (See page 31.)



: Displayed at the beginning of a scene recorded with multiple subtitle languages. (See page 30.)

You can set the unit not to display on-screen icons above via the preference settings described on page 35.

### About invalid operation icon

When you press a button, if the unit does not accept its operation,  appears on your television screen. Operations are occasionally unacceptable even if  is not displayed.

Note that some operations may not be accepted. For example, some discs may not allow fast forward, fast backward or slow-motion playback.

## How to use numeric buttons

### To select a track/title number

- **To select a number between 1 and 10**  
Press the corresponding button for the number.
- **To select a number higher than 10**  
Use the +10 button.

Examples:

To select 13     +10 → 3

To select 34     +10 → +10 → +10 → 4

To select 40     +10 → +10 → +10 → 10

### To enter a time or chapter number

The method for entering a time for the Time search or chapter number for the Chapter search is different from above. See the corresponding sections in this manual for the details.





### To select a TV channel.

Press the corresponding numeric buttons (between 0 and 9) while holding down the SHIFT button.

# About discs

## Playable disc types

Playable and non-playable disc types are as follows:

Playable discs	Non-playable discs
DVD VIDEO 	DVD-ROM
	DVD-RAM
	DVD Audio
Video CD  	DVD-R
	DVD-RW
	CD-G
Audio CD 	CD-R
	CD-ROM
	PHOTO CD
	CD-RW
	CD-EXTRA

The DVD Logo is a trademark.

### Notes on DVD VIDEO discs

- DVD players and DVD discs have their own Region Code numbers. This unit only can play back DVD discs whose Region Code numbers include "1."

Examples of playable DVD discs:



- This unit is designed to use the NTSC system. The unit cannot playback the disc recorded on the PAL system.
- Playing back discs listed as "Non-playable discs" in the table above may generate noise and damage speakers.

## Disc structure

A DVD disc is comprised of "titles," while an Audio CD or Video CD is comprised of "tracks." Each title may be divided into some "chapters." For example, if a DVD disc contains some movies, each movie may have its own title number, and each movie may be divided into some chapters. In a DVD karaoke disc, each song usually has its own title number and does not have chapters. In general, each title has independent content, while each chapter in the same title has continuity.

(Example: DVD disc)

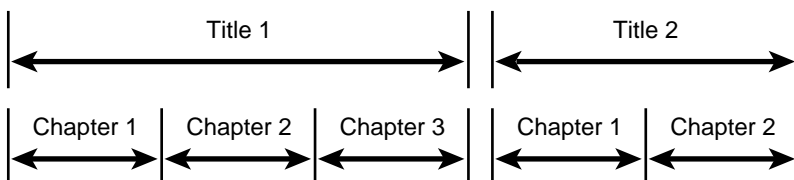

(Example: Audio CD/Video CD)

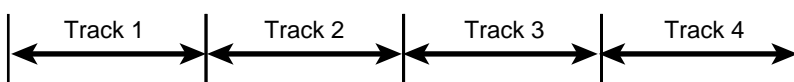

## Connections

\*In the following description, "TV" may be substituted with "monitor" or "projector."  
\*Before using the unit, you have to connect the unit to a TV and/or amplifier.

### Before making any connections

- Do not connect the AC power cord until all other connections have been made.
- Since different components often have different terminal names, carefully read the instructions supplied with the component you are going to connect.

### To connect to a TV

You can enjoy using the unit by simply connecting it to a TV. To improve audio sound quality, connect the audio outputs to your separate audio equipment. (See the following pages.)

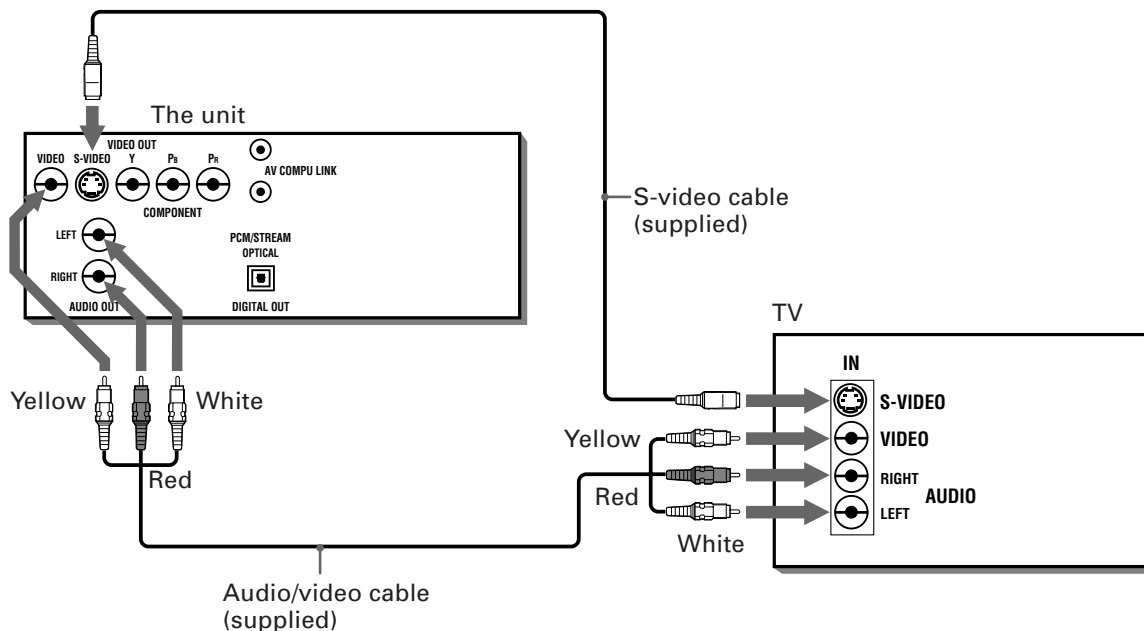

Connect the unit to a TV equipped with stereo audio input and video input jacks using the supplied audio/video cables.

- If your TV has a monaural audio input instead of stereo, you need to use an optional audio cable which converts stereo audio output to monaural.
- If your TV has an S-video input, you should connect it with the S-VIDEO output of the unit using the supplied S-video cable in addition to the (standard) video connection to get better picture quality.

#### NOTE

- Connect VIDEO OUT of the unit directly to the video input of your TV. Connecting VIDEO OUT of the unit to a TV via a VCR may cause a monitor problem when playing back a copy-protected disc.



## To connect to a TV with the component video input jacks

You can enjoy high picture quality by connecting the unit's COMPONENT VIDEO OUT jacks to the COMPONENT VIDEO IN jacks of your TV with the video cables.

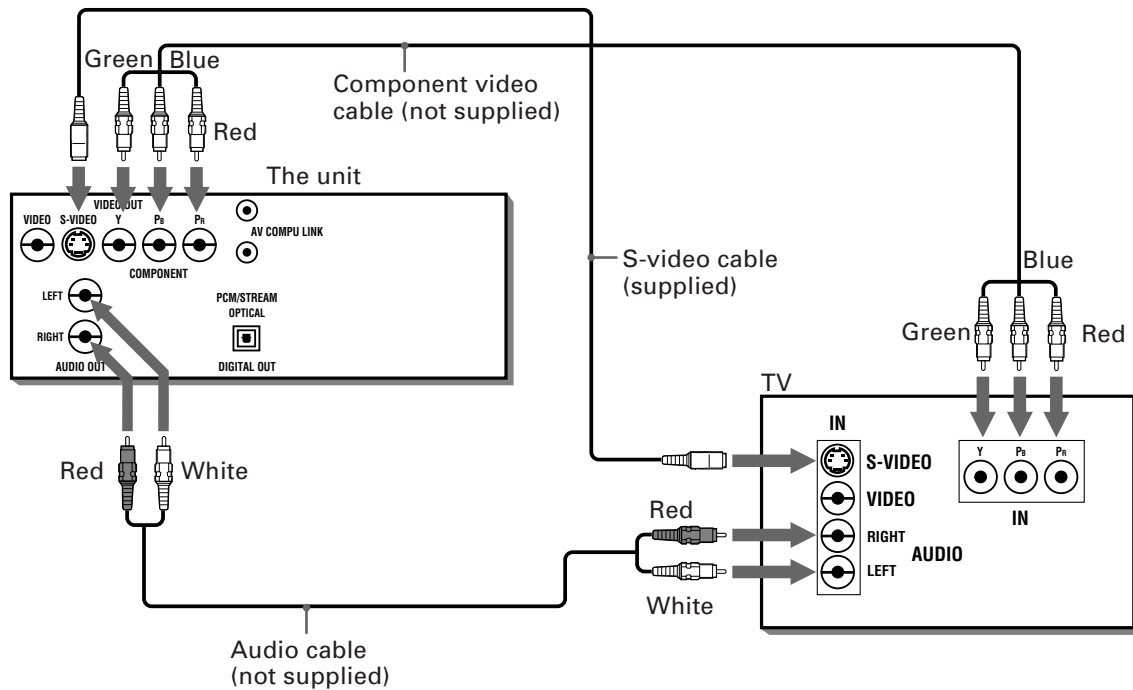

- Connect "Y" to "Y," "PB" to "PB," "PR" to "PR" correctly.

### NOTES

- When the component video input jacks of the TV is of the BNC type, use an adapter to convert a pin jack to a BNC jack (optional).
- If you do not connect the unit with the S-video cable, some functions of your TV may not work.

## To connect to an audio amplifier or receiver

You can enjoy high-quality audio by connecting the unit's audio outputs to your amplifier or receiver.

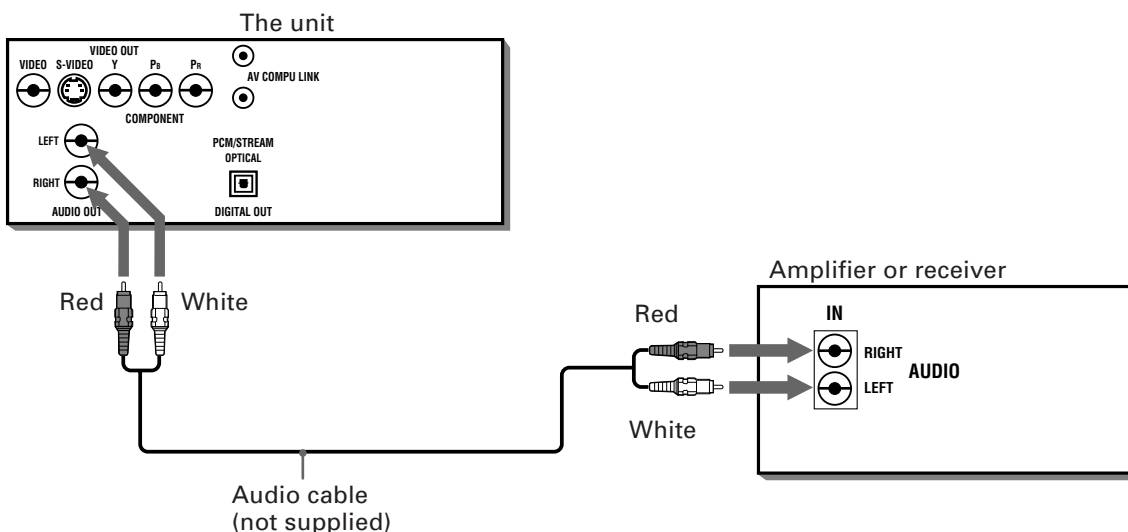

- Connect the unit's AUDIO OUT to any line-level inputs (such as AUX, DVD, CD, etc.) of an audio amplifier or receiver.

## To connect to audio equipment with a digital input

You can enhance the sound quality by connecting the unit's DIGITAL OUT (optical) to the digital input of an amplifier, DAT or MD by using an optional digital cable. The digital stereo audio signal from a disc is directly transferred. If you connect the unit to a Dolby Digital or DTS decoder or an amplifier with built-in the decoder by using an optional digital cable, you can enjoy high-quality surround sound.

When you make the digital connection, also make the analog connection, because, depending on the disc type, no audio may be reproduced from the DIGITAL OUT.

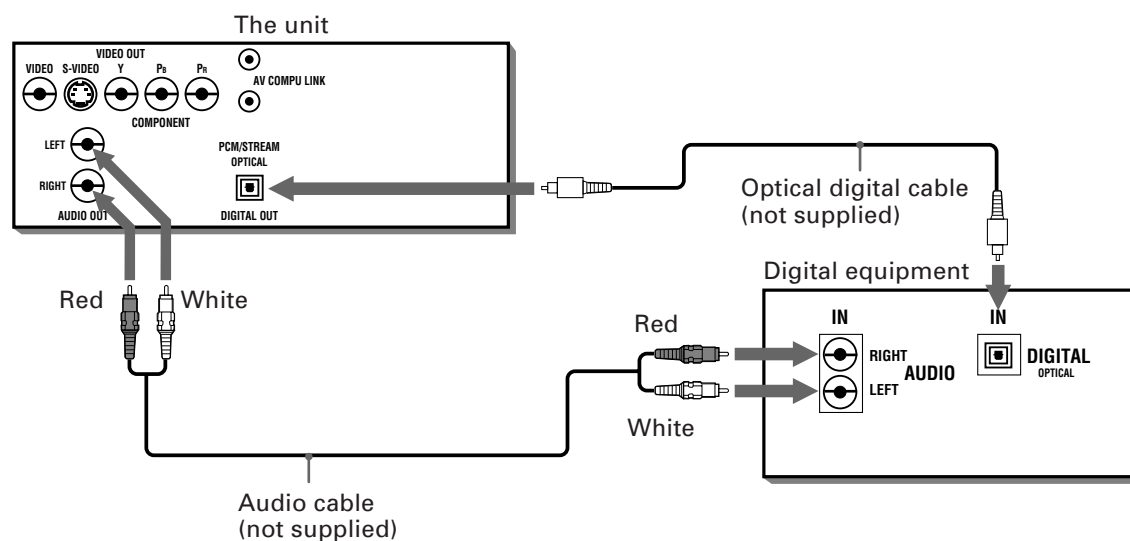

- For digital connection, connect the unit's DIGITAL OUT (optical) to the digital input of an audio equipment using an optional digital cable.

### NOTES

- When you connect the unit's DIGITAL OUT to digital audio equipment, before using, make the "DIGITAL AUDIO OUTPUT" setting in the "PREFERENCE 2" on-screen display correctly according to the connected audio equipment. If the "DIGITAL AUDIO OUTPUT" is not set correctly, loud noise may be generated from speakers, causing damage of your speakers. See "DIGITAL AUDIO OUTPUT" on page 35.
- With the digital connection, the unit's settings for COMPRESSION and DOWN MIX are invalid. Settings for these items must be made from the decoder.

## To connect the power cord

When all the connections have been made, insert the power plug into the wall outlet firmly. The STANDBY indicator lights and setup is completed.

### ⚠ Warning

- Disconnect the power cord if you are not going to use the unit for a long time.
- Disconnect the power cord before cleaning the unit.
- Disconnect the power cord before moving the unit.
- Do not connect or disconnect the power cord with wet hands.
- Do not pull the power cord when disconnecting it, as this may damage the cord and cause fire, electric shock, or other accidents.

### ⚠ Caution

- Do not damage, alter, twist, or pull the power cord, as this may cause fire, electric shock, or other accidents.
- Contact a dealer and get a new power cord if the cord is damaged. A damaged cord may cause fire, electric shock, or other accidents.
- Do not put anything heavy, or the unit, on the power cord, as this may cause fire, electric shock, or other accidents.

## Using the remote control unit

Using the remote control, you can operate not only all the functions of the unit but also basic functions of your TV.

### To install batteries in the remote control unit

The battery compartment is located on the back of the remote control unit.

- 1 Press down on the point shown by the arrow at the top of the compartment cover, and pull up the cover to open the compartment.

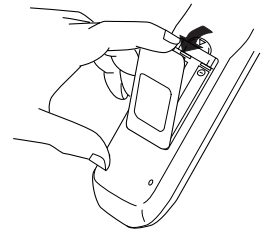

- 2 Place the two accessory R6P (SUM-3)/AA(15F) batteries in the remote control according to the polarity markings (“+” and “-”) inside the compartment and on the batteries.

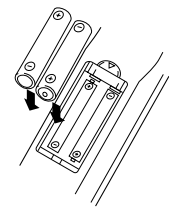

- 3 Place the cover over the compartment, and press down lightly.

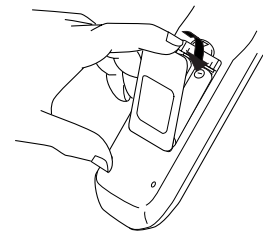

- The batteries will last about six months with normal use. If the functions of the remote control become erratic, replace the batteries. See below for more information.

### Precautions for the safe use of batteries

Observe the following precautions for the safe use of batteries. If they are used improperly their life will be shortened, they may burst or their contents may leak.

#### Precaution

- Remove the batteries from the remote control if it is not going to be used for a long period of time.
- Remove dead batteries and dispose of them properly.
- Never leave dead batteries lying around, take them apart, mix them with other refuse, or throw them into an incinerator.
- Never touch liquid that has leaked out of a battery.
- Do not mix new and old batteries, or batteries of different types, when replacing them.

## To use the remote control unit for TV operation

You can operate your TV from the remote control unit.

### Setting the remote control signal for operating your TV.

- 1 Holding down TV/VIDEO, enter the manufacturer code of your TV listed below by using the numeric buttons (0 - 9). Do not release TV/VIDEO. Keep holding it until the next step is completed.

#### Manufacturer code list





No.	Manufacturer
01	JVC
02	MAGNAVOX
03	mitsubishi
04	PANASONIC
05	RCA
06	SHARP
07	SONY
08	TOSHIBA
09	ZENITH
10	HITACHI
11	PANASONIC
12	SAMSUNG
13	SANYO
14	SANYO
15	SAMSUNG

#### Example:

To enter the manufacturer code "01":  
Press "0" then "1."

- 2 Press STOP while holding down TV/VIDEO.

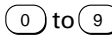
The following buttons can be used for operating the TV:

	Turns the TV on or off.
	Changes the TV channels.
	Adjusts the TV volume.
	Selects the TV channels (while holding down the SHIFT button). *For some TVs, pressing "+10" while holding down SHIFT functions as the "+100," and pressing "10" while holding down SHIFT functions as the "RETURN" button.
	Switches input mode (either TV or VIDEO).

- 3 Try to operate your TV by pressing TV POWER.  
If your TV turns on or off, you have successfully set the control signal.

#### NOTE

- The remote control unit is initially set for operating a JVC TV.
- If there is more than one code listed for the manufacturer of your TV, try them one by one until you succeed.

# Basic operations

In the following description, the buttons on the remote control unit are used, however, you may use the corresponding buttons on the front panel of the unit if available.

## Turning on/off the unit

Press POWER on the front panel or press DVD POWER on the remote control unit.

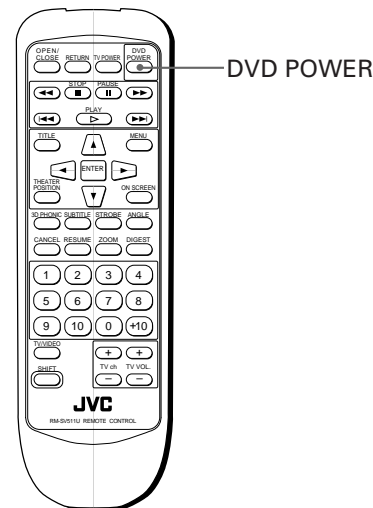
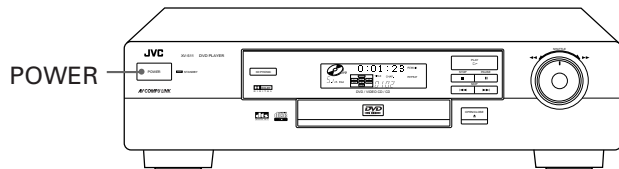

### Hints

- You can turn on the unit by pressing the PLAY button on the front panel or the Remote control unit. In this operation, the unit starts playback when the disc is set. If no disc is set, the disc tray opens.
- You can also turn on the unit by pressing the OPEN/CLOSE button on the front panel or the remote control unit. In this case, the disc tray opens.

### NOTE

- Even if you press the POWER or DVD POWER button to turn off the unit, the unit is not disconnected from the AC power source as long as it is connected to the wall outlet. This state is called the standby mode. In this state, the unit is designed to consume a very small quantity of power.

## Inserting and removing discs

- 1 Press OPEN/CLOSE to open the disc tray.
- 2 Place the disc in the tray.

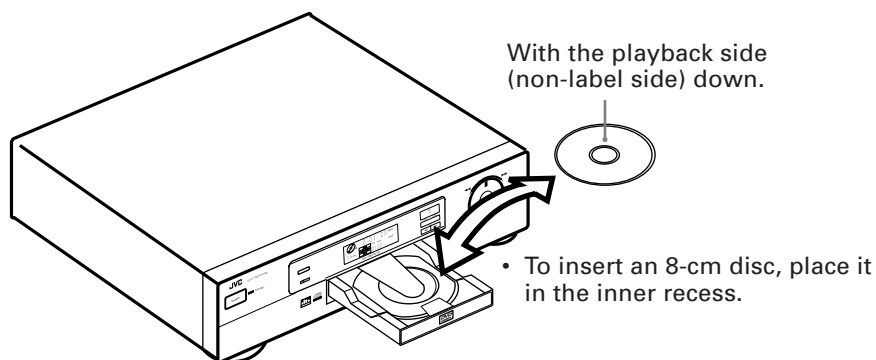

- 3 Press OPEN/CLOSE to close the disc tray.

### Hints

You can also open and close the disc tray from the opening on-screen display.

Use CURSOR ▲/▼ to move  to , then press ENTER to open or close the disc tray.

### NOTES

- The unit can playback DVD VIDEO, Audio CD, and Video CD discs only. Do not load other disc types. For details about playable disc types, see page 11.
- When loading a disc in the tray, be sure to position the disc inside the recess. Otherwise, the disc may be damaged when the tray is closed, and the disc may not be removed from the unit.

## Basic playback

Now you can play a disc. First, let's enjoy simple playback according to following procedure.

### To play a disc from the beginning

DVD Audio CD Video CD

Press PLAY.

The unit starts playback from the beginning.

#### NOTES

- With Video CD discs with PBC control or some DVD discs, the menu display may appear on the TV screen after pressing PLAY. In such a case, select an item to be played back from the menu.  
For operation using a menu, see page 20.
- With some DVD discs, the unit starts playback automatically after inserting the disc.

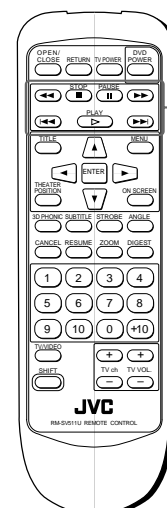

Basic control buttons

### To stop playback completely

DVD Audio CD Video CD

Press STOP.

The unit stops playback.

### To stop playback temporarily

DVD Audio CD Video CD

Press PAUSE.

The unit pauses playback. To continue playback, press PLAY.

### To advance or reverse play rapidly while monitoring

DVD Audio CD Video CD

#### ■ During playback

##### From the remote control unit

Press ►► or ◀◀.

Pressing ►► advances playback rapidly, while pressing ◀◀ reverses playback rapidly. Each time you press the button, advance or reverse playback speed increases. To return to normal playback, press PLAY.

##### From the front panel

Use the SHUTTLE knob.

To advance playback rapidly, turn the shuttle knob to the right and hold, and to reverse play rapidly, turn the shuttle knob to the left and hold. When you release the shuttle knob, the unit returns to normal playback. The playback speed changes according to the amount you turn the shuttle knob.

SHUTTLE knob

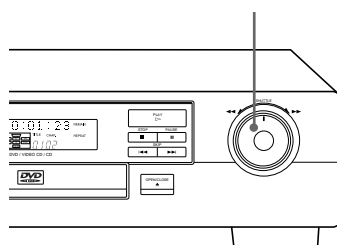

## To locate the beginning of the scene or song

DVD Audio CD Video CD

### ■ During playback

Press ►►I or I◄◄.

Press I◄◄ to locate the beginning of the current chapter, title, or track, and press ►►I to locate the beginning of the next chapter, title, or track.

#### NOTE

When you play a Video CD disc with the PBC function or a DVD disc, the unit may locate different place, but it will generally locate the beginning of the title or chapter or track.

## Resuming playback

The unit stores the position on a disc where you want to interrupt playback at, and resumes playback from that position later.

## To store the point you want to resume playback from

DVD Audio CD Video CD

### ■ During playback

Press RESUME.

The unit stores the current playback position of the disc, and the Resume indicator in the display window on the front panel lights.

The last stored memory overrides the previous memory.

Display window

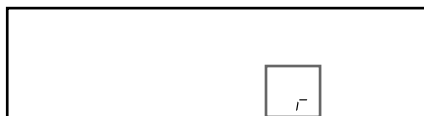

Resume indicator

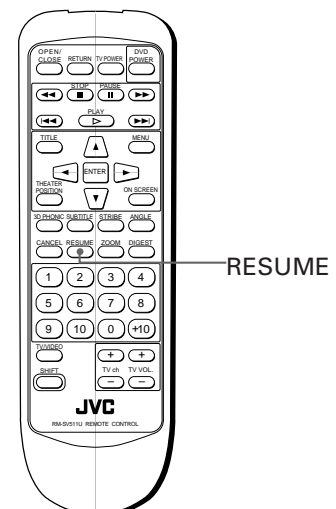

RESUME

#### Hints

Instead of pressing RESUME, you can also store the current position on a disc by pressing DVD POWER (on the remote control unit) or POWER (on the front panel of the unit) during playback.

## To resume playback from the stored point

DVD Audio CD Video CD

### ■ While stopped.

Press RESUME.

The unit resumes playback from the stored position.

#### ● To clear the memory

Take out the disc from the unit.

#### Hints

The unit will also resume playback by pressing RESUME during standby mode.

#### NOTE

- When you press RESUME during playback of a Video CD disc with PBC function, the unit may resume playback from a point slightly earlier than the resume point you stored.



## Playing from specific position on a disc

You can play a disc from the selected track, title or chapter, or from the specified time.

### To locate a desired scene from the DVD menu

DVD

DVD discs generally have their own menus which show the disc contents. These menus contain various items such as titles of a movie, names of songs, or artist information, and display them on the TV screen. You can locate a desired scene by using the menu.

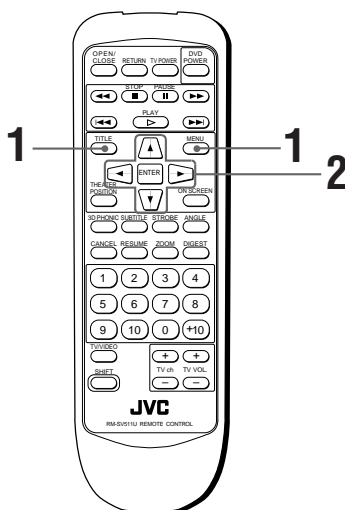

■ Insert the DVD disc.

#### 1 Press MENU or TITLE.

The menu appears on the TV screen.



#### About menu

Normally, a DVD disc which contains more than one title may have a "title" menu which lists the titles. In this case, the menu appears on the TV screen by pressing the TITLE button. Some DVD discs may also have a different menu which appears by pressing the MENU button.

See the instructions of each DVD disc for its particular menu.

Example

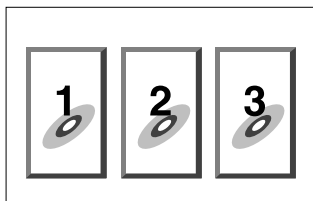

#### 2 Use CURSOR ◀/▶/▲/▼ to select a desired item, then press ENTER.

The unit starts playback of the selected item.



With some discs, you can also select items by entering the corresponding number using the numeric buttons, which may cause the unit to automatically start playback.

### NOTES

- When appears on the TV screen by pressing TITLE in step 1:  
The disc does not have a menu listing the titles.
- When appears on the TV screen by pressing MENU in step 1:  
The disc does not have a menu.

### To locate a desired scene from the menu of the Video CD with PBC

Video CD

Some Video CD discs are compatible with the PBC function. PBC is an abbreviation of "PlayBack Control." A Video CD disc recorded with PBC has its own menus such as a list of the songs of the disc and items recorded on the disc. You can also locate the specific scene by using the menu.

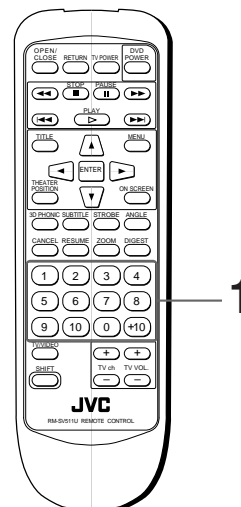

■ When the menu appears on the TV screen during playback with PBC

#### 1 Use the numeric buttons to select the desired number of the item.

Example:

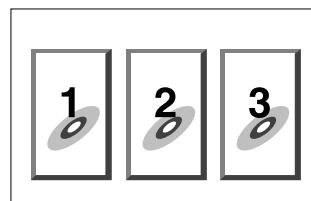

- See page 10 for details about how to use the numeric buttons.

Playback starts from the selected item.

You can return to the menu by pressing RETURN.

When "NEXT" or "PREVIOUS" appears on the TV screen, the unit generally works as follows:

- Pressing turns to the next page.
- Pressing returns to the previous page.

\* The method of the operation is different depending on the disc.

**Hints**

- To activate the PBC function when a PBC-compatible Video CD disc is being played back without the PBC function, press STOP then press PLAY.
- You can also activate the PBC function using the on-screen display as follows.
  - Press ON SCREEN.
  - Use the ▲/▼ buttons to move  to [PBC CALL], then press ENTER.

**Hints**

If you want to playback a PBC-compatible Video CD disc without activating the PBC function, start playback by using the numeric buttons instead of the PLAY button. See the next paragraph.

**To locate a desired scene or track directly**



You can play the desired scene or track by specifying the title (for DVDs) or track (for CDs).

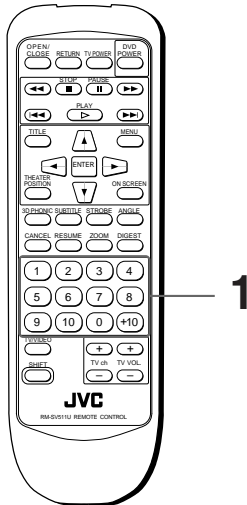

- For DVD: While stopped
- For Audio CD: During playback or while stopped
- For Video CD: During playback without PBC function or while stopped

**1** Use the numeric buttons to select the desired title or track number.

- See page 10 for details about how to use the numeric buttons.

The selected title or track number appears in the display window on the front panel.

Display window

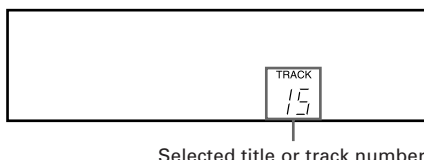

Selected title or track number

The unit starts playback from the selected title or track.

**Hints**

You can also see the selected title or track number on the on-screen display.

**NOTES**

- When  appears on the TV screen. The title or track you have selected is not contained in the disc.
- This function does not work during Video CD playback with PBC function

**To locate a desired chapter or track using**

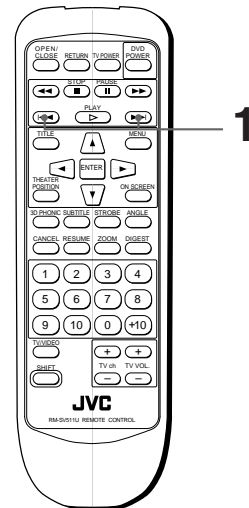



- For DVD: During playback
- For Audio CD: During playback or while stopped
- For Video CD: During playback without PBC function

Display window



Selected track number

**1** Press  or .

- To skip to a succeeding track, press  once or repeatedly until the desired track appears in the display.
- To skip to beginning of the current track, press  once.
- To skip to a preceding track, press  repeatedly until the desired track appears in the display.

**NOTES**

- This function may not work with some DVD discs.
- This function does not work during Video CD playback with PBC function

## To locate a desired scene by specifying the chapter number [CHAP. SEARCH]



If the current title of a DVD disc being played is divided into chapters, you can skip to a desired chapter by specifying the chapter number using the on-screen display.

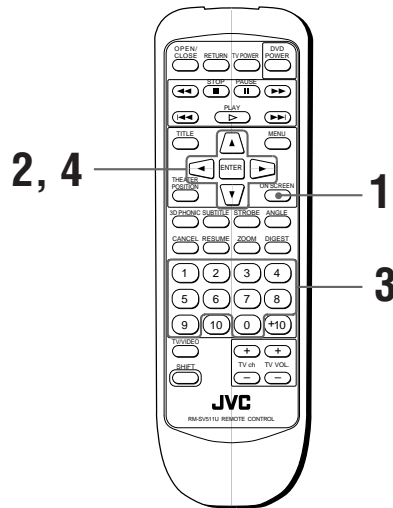

■ During playback

### 1 Press ON SCREEN.

The on-screen display appears on the TV screen.

### 2 Use CURSOR ▲/▼ to move to [CHAP. SEARCH], then press ENTER.

"GO TO CHAPTER" appears in the message area.

The color of [CHAP. SEARCH] changes.

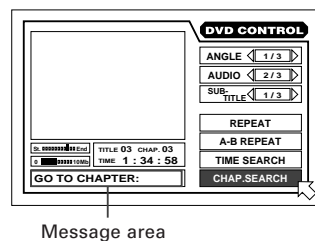

Message area

### 3 Use the numeric buttons (0 ~ 9) to enter the desired chapter number.

The selected chapter number appears in the message area.

### 4 Press ENTER.

The unit starts playback from the selected chapter.



The "10" and "+10" buttons are not used in this function.

Example:

To select chapter number 8: Press "8" → ENTER.

To select chapter number 37: Press "3" → "7" → ENTER.

## NOTES

- **When the chapter number is incorrect in step 3:**  
Overwrite the incorrect number with the correct number.
- **When  is displayed in the TV screen in step 4:**  
The chapter you have selected is not contained in the disc, or chapter search does not work on the disc.
- **With some discs, the unit automatically starts searching for the chapter after entering the chapter number in step 3.**
- **To return to the regular display:**  
Press ON SCREEN.

## To locate a desired position by specifying the time [TIME SEARCH]



You can play a disc from the the desired position by specifying the elapsed time from the beginning of the disc using the TIME SEARCH function.

Note that some DVD discs do not contain time information, and the TIME SEARCH function cannot be used.

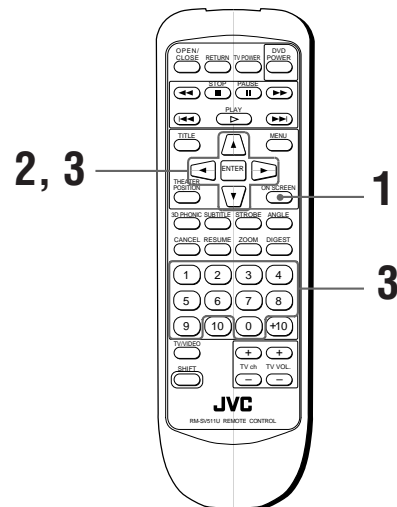

- For DVD: During playback
- For Audio CD: During playback or while stopped
- For Video CD: During playback without PBC function

### 1 Press ON SCREEN.

The on-screen display appears on the TV screen.

### 2 Use CURSOR ▲/▼ to move to [TIME SEARCH], then press ENTER.

"GO TO" appears in the message area.

The color of [TIME SEARCH] changes.

### 3 Use the numeric buttons (0 ~ 9) to enter the time.

The specified time appears in the message area.

### 4 Press ENTER.

The unit starts playback from the selected time.

(for DVD)

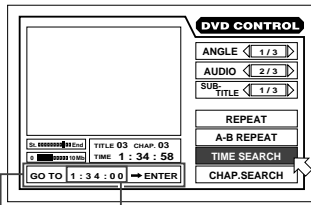

Message Selected time area

(for Audio CD)

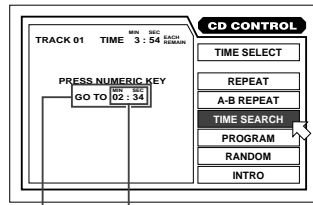

Message Selected time area

**Hints**

- "10" and "+10" buttons are not used in this function.
- You can specify the time in hour/minute/second format for DVD discs, and in minute/second format for Audio and Video CD discs.

(for Video CD)

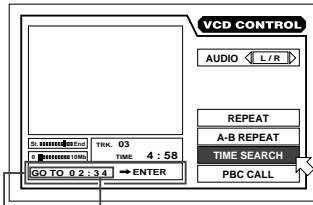

Message Selected time area

Example (for DVD):

To playback from 2(H):34(M):00(S)

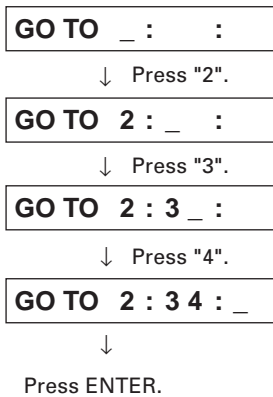

You do not have to press "0" to enter the trailing zeros (for the last two digits in the example above). Of course, it is possible to enter them.

- When you make a mistake

Move the cursor to the incorrect value, then press the correct value to re-select the value.



**NOTES**

- When  appears on the TV screen in step 2: The time you have selected is not contained on the disc, or the time search function does not work on the disc. Also note that the time search function does not work during Video CD playback with the PBC function.
- To return to the regular display: Press ON SCREEN .

**To locate a desired scene from the opening scene digest display [DIGEST]**



The unit can display the opening scene of each title on a DVD or each track of a Video CD. You can select a desired title or track from the opening scenes displayed on the TV screen.

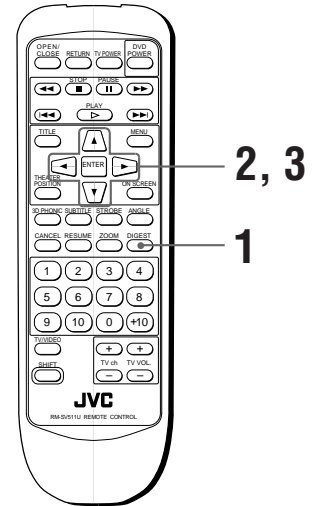

- For DVD: While stopped
- For Video CD: While stopped or during playback without PBC function.

**1 Press DIGEST.**

The opening scene of each title or track appears on the TV screen.

Up to nine opening scenes are displayed.



**2 Use CURSOR ◀/▶/▲/▼ to select the desired title or track.**

When the disc contains more than 9 titles or tracks, the digest screen will have more than one page. In this case, pressing ▶▶ advances to the next page, while pressing ◀◀ returns to the previous page.

**Hints**

- When the selected title or track is in the lower right-hand corner of the screen, pressing CURSOR ▶ advances to the next page.
- When the selected title or track is in the upper left-hand corner of the screen, pressing CURSOR ◀ returns to the previous page.



Selected title

### 3 Press ENTER.

The unit starts playback from the selected title or track.



When you press DIGEST during DVD playback, the unit displays the opening scene of each chapter and you can select the desired chapter. In this case, opening scenes are displayed from chapter 1. The operation for selecting a chapter is the same as mentioned above.

#### NOTE

- With some discs, depending on the contents, it may take some time until all the scenes appear on the screen.

## Special picture playback

The unit provides special picture playback functions including Frame-by-frame, Strobe, Slow-motion and Zoom.

### To advance a still picture frame by frame

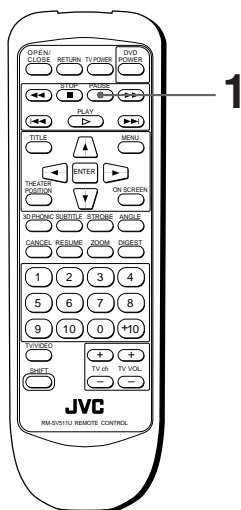

#### ■ While paused (still)

### 1 Press PAUSE.

Each time you press PAUSE, the still picture advances to the next frame.

Pressing PLAY returns to the normal playback mode.

### To display still pictures [STROBE]

English

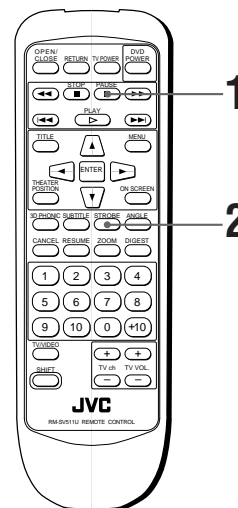

#### ■ During playback

### 1 At the point you want to view as continuous photographs, press PAUSE.

The unit pauses playback.

### 2 Press STROBE.

Nine continuous still pictures appear on the TV screen.

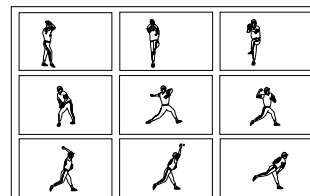

Advanced operations



- Pressing PAUSE when the nine still pictures appear advances to the next nine still pictures.

- **To cancel strobe play**  
Press STROBE.

#### NOTES

- Pressing and holding PAUSE for more than 1 second also activates the Strobe function.
- If you press STROBE during playback, nine still pictures also appear but they advance in realtime.

## To playback in slow-motion [SLOW]

DVD Video CD

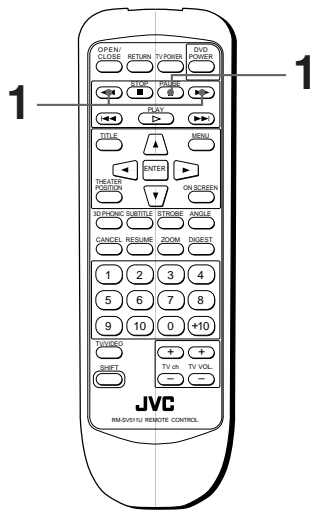

■ During playback

### From the remote control unit

1 Press PAUSE, then press ►► or ◀◀.

To play forward slow-motion, press ►►, and to play reverse slow-motion (for DVD discs only), press ◀◀. First, the unit plays the slowest speed (1/32), and each time you press these buttons, the playback speed increases.

### From the front panel

1 Press PAUSE, then use the SHUTTLE knob.

To play forward slow-motion, turn the SHUTTLE knob to the right. To play reverse slow-motion (for DVD discs only), turn it to the left. The more you turn the knob, the more the slow-motion speed increases.

#### • To return to normal playback

Press PLAY.

#### • To pause slow-motion playback

Press PAUSE.

#### NOTES

- The sound is muted during slow-motion playback.
- Reverse slow-motion playback is not possible for a Video CD.

## To zoom a scene [ZOOM]

DVD Video CD

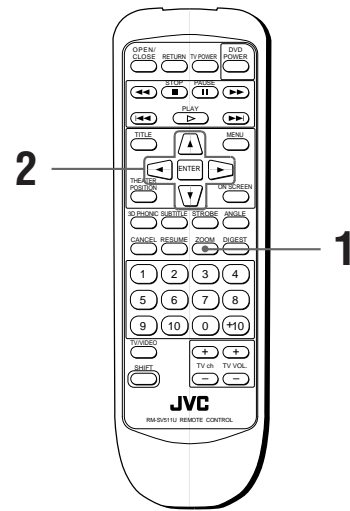

■ During playback or while paused

1 Press ZOOM.

"ZOOM" appears on the TV screen.

The unit zooms in to the center part of the scene to produce a double-sized image.

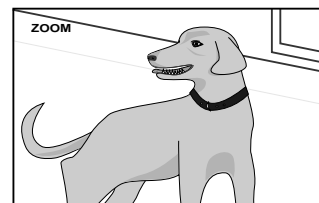
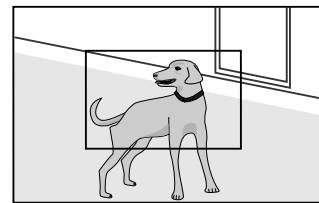

2 Use CURSOR ◀/▶/▲/▼ to move the zoomed-in scene.

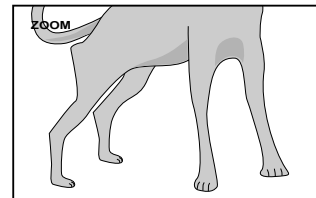

#### • To pause zoom play

Press PAUSE.

To resume zoom play, press PLAY.

#### • To return to normal playback

Press ZOOM.

#### NOTE

- During Zoom play, the picture may be garbled or noisy.

# Changing the track order

You can play tracks on a Audio CD or Video CD in the desired order or in random order.

## To playback in the desired order [PROGRAM]



By programming tracks, you can play tracks in any order.

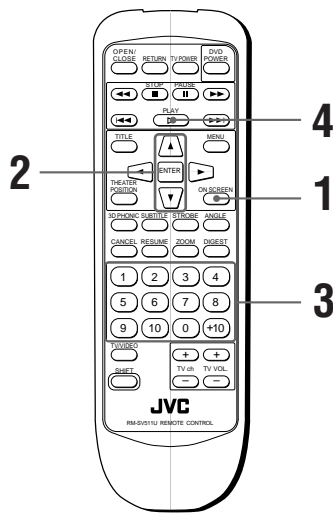

■ While stopped

- 1 Press ON SCREEN.  
The on-screen display appears on the TV screen.
- 2 Use CURSOR ▲/▼ to move [PROGRAM] and press ENTER.  
The color of [PROGRAM] changes.

(for Audio CD)

(for Video CD)

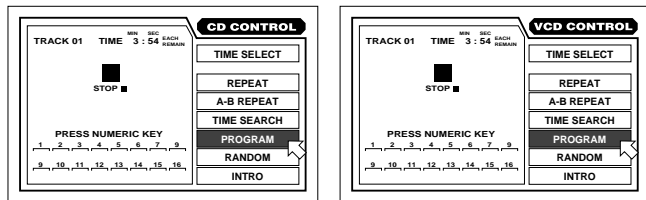

- 3 Select the tracks in the desired order using the numeric buttons.  
Up to 16 tracks can be programmed. You may select the same track more than once.

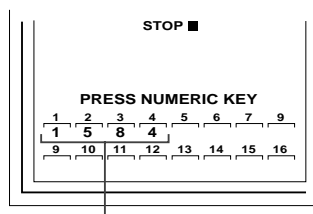

Selected track number

- When you make a mistake  
Press CANCEL. The last track programmed is erased.

## 4 Press PLAY to start program play.

When all of the programmed tracks have finished playback, the unit stops but the program remains.

- To clear the program  
Press STOP to stop playback, then press STOP again. All the programmed tracks are erased.
- To quit program playback  
Press ENTER when [PROGRAM] is highlighted. [PROGRAM] returns to its original color.

(When playing back a Video CD, you have to press STOP and then press ON SCREEN to display the on-screen display.)

## To playback tracks in random order [RANDOM]

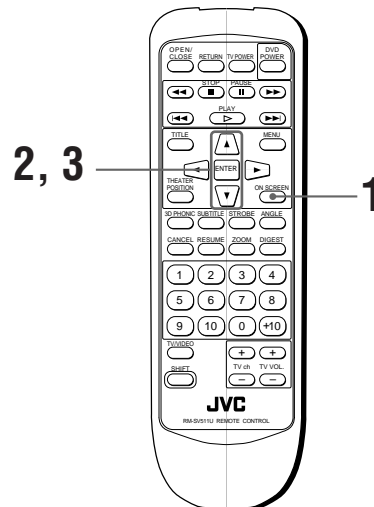

You can play tracks in random order.

■ While stopped

- 1 Press ON SCREEN.  
The on-screen display appears on the TV screen.
- 2 Use CURSOR ▲/▼ to move [RANDOM] and press ENTER.

(for Audio CD)

(for Video CD)

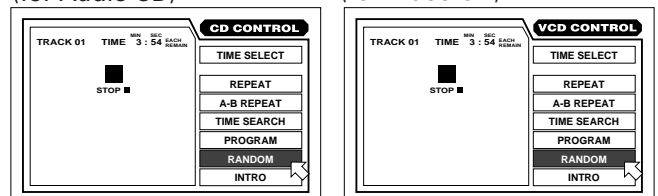



### 3 Press ENTER.

The color of [RANDOM] changes.

Random play begins.



- When all tracks have been played once, random play ends.
- The same track will not be played back more than once during random play.

#### • To quit random playback

Press STOP. The unit stops playback and quits random mode.



During Audio CD playback, pressing ENTER when points [RANDOM] quits random mode and continues playback in the normal order.

## Repeat playback

You can repeat playback of the current title or chapter (for DVD), or current or all tracks (for Audio/Video CD). You can also repeat playback of a desired part.

### To repeat a current title, chapter or track, or all tracks [REPEAT]

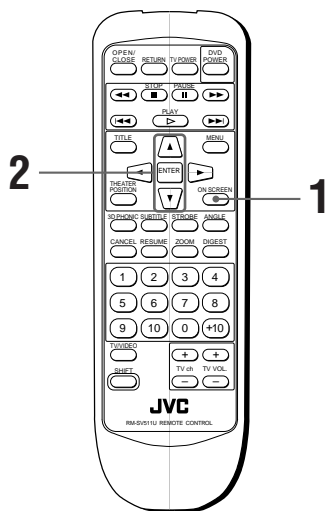

- For DVD, Audio CD: During playback
- For Video CD: During playback without PBC function

#### 1 Press ON SCREEN.

The on-screen display appears on the TV screen.

#### 2 Use CURSOR ▲/▼ to move to [REPEAT], then press ENTER.

(for DVD)

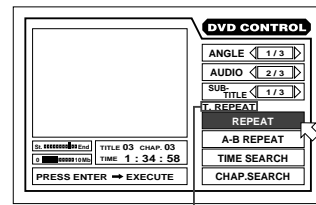

The selected repeat mode appears on the TV screen.

Each time you press ENTER, the repeat mode changes as follows:

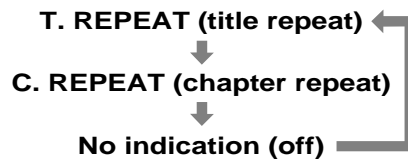

(for Audio CD)

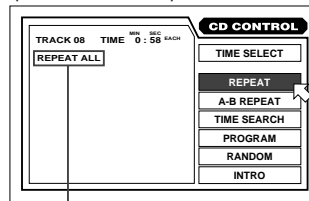

Selected repeat mode

(for Video CD)

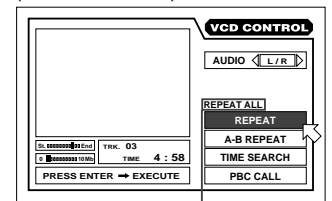

Selected repeat mode

The current title or chapter will be repeated.

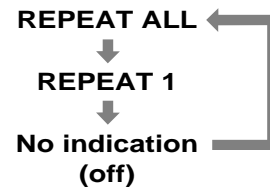

(for Audio CD/Video CD)

#### REPEAT ALL:

All the tracks are played repeatedly.

#### REPEAT 1:

The current track is played repeatedly.

The current track or all tracks is/are played repeatedly.

#### • To stop repeat playback

Press STOP.

When a DVD disc is set, the unit stops playback and quits repeat mode.

When an Audio or Video CD is set, the unit stops playback but remains in repeat mode.

#### • To quit repeat playback

When points [REPEAT], press ENTER repeatedly until [REPEAT] returns to its original color.

#### NOTES

- Repeat play function cannot be used during Video CD playback with PBC function.
- To turn off the on-screen display  
Press ON SCREEN.
- If appears when pressing ENTER in step 2 during DVD playback  
You cannot repeat the title or chapter because of the disc contents.

## To repeat a desired part [A-B REPEAT]

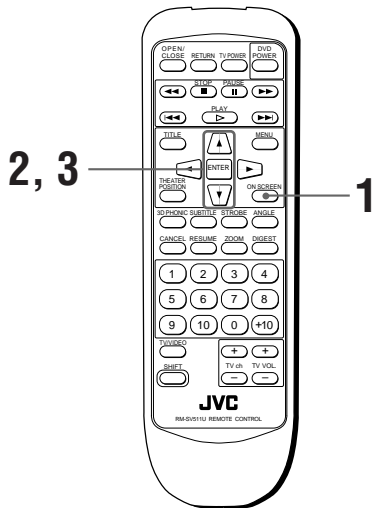

■ During playback

- 1 Press ON SCREEN.  
The on-screen display appears on the TV screen.
- 2 Use CURSOR ▲/▼ to move to [A-B REPEAT], then press ENTER at the beginning of the part you want to repeat (point A).  
The color of [A-B REPEAT] changes.
- 3 Press ENTER at the end of the part you want to repeat (point B).  
The unit locates "A" and starts repeat playback between "A" and "B."

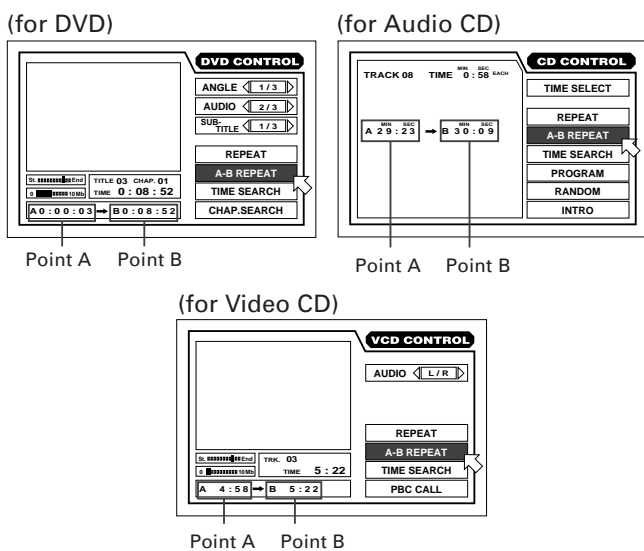

- **To quit A-B repeat playback**  
Press STOP. The unit stops playback and quits A-B repeat mode.



During playback, pressing ENTER when points [A-B REPEAT] quits A-B repeat mode and continues playback.

## NOTES

- To turn off the on-screen display  
Press ON SCREEN.
- If appears when pressing ENTER in step 2 during DVD playback  
You cannot repeat the selected portion because of the disc contents.

## Sampling all tracks

You can sample the tracks of an Audio CD or Video CD by playing back only the beginning 10 seconds of each track in order.

## To playback only the beginning of each track [INTRO]

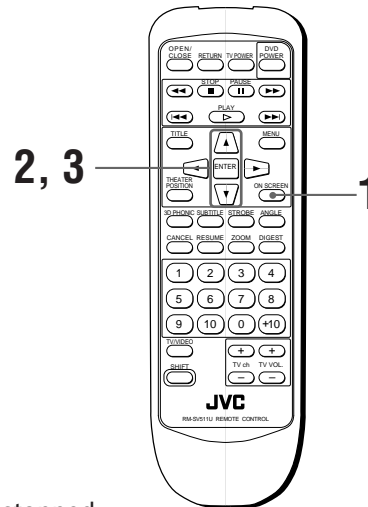

■ While stopped

- 1 Press ON SCREEN.  
The on-screen display appears on the TV screen.
- 2 Use CURSOR ▲/▼ to move to [INTRO].  
(for Audio CD) (for Video CD)

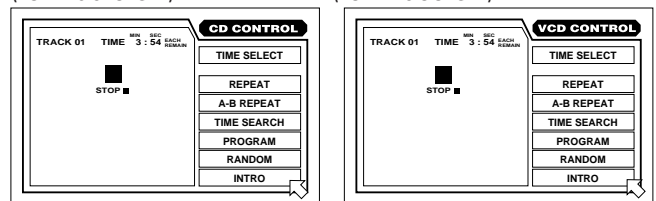

- 3 Press ENTER.  
The first 10 seconds of each track on a disc are played back in numerical order from the first track.  
When all tracks have been played once, INTRO scan mode quits.

- **To quit INTRO scan**  
Press STOP. The unit stops and quits INTRO scan mode.



During Audio CD playback, pressing ENTER when points [INTRO] quits INTRO scan mode and continues playback.

## Viewing from multiple angles

You can enjoy a variety of scene angles if the DVD disc contains "multi-angle" parts, where multiple cameras were used to shoot the same scene from different angles. You can select one of these viewing angles from the normal screen or on-screen display.





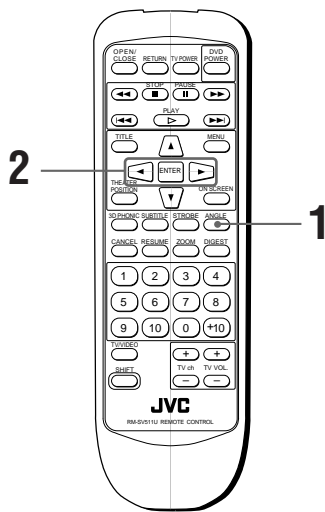

At the beginning of "multi-angle" parts,  appears on the TV screen.

### To select a scene angle from the normal screen [ANGLE]



■ During playback

- 1 Press ANGLE.
- 2 Press ANGLE or CURSOR   to select the desired angle.  
Each time you press ANGLE or CURSOR  , the angle changes.

### To select a scene angle from the on-screen display [ANGLE]

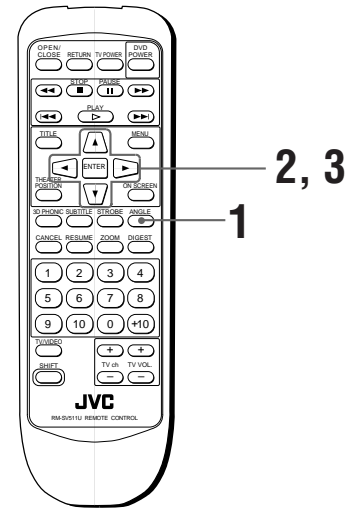

■ During playback

- 1 Press ON SCREEN.  
The on-screen display appears on the TV screen.
- 2 Use CURSOR   to move  to [ANGLE].

The total number of recorded angles

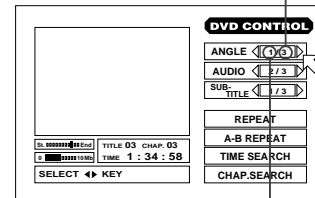

The current angle number

- 3 Use CURSOR   to select the desired angle number.

Example:

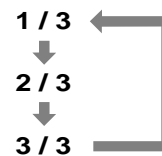

#### NOTES

- To turn off the on-screen display  
Press ON SCREEN.
- When  appears on the TV screen  
The current scene is not recorded from multiple angles.

## To select a scene angle from the angle list display [ANGLE]

DVD

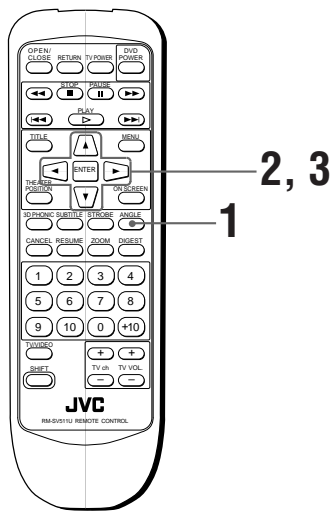

■ During playback

**1** Press and hold ANGLE for more than 1 second.

Up to nine camera angles recorded on a disc appear on the TV screen.

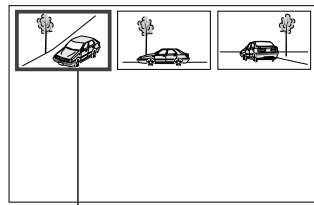

The selected camera angle

**2** Use CURSOR  $\blacktriangle/\blacktriangledown/\blacktriangleleft/\blacktriangleright$  to select the desired angle.

**3** Press ENTER.

■ The selected angle appears on the TV screen.

### NOTES

- When  appears on the TV screen in step 1: The current scene is not recorded from multiple angles.
- During the operation above, audio is muted.

## Changing the language and sound

For DVD discs, you can select the subtitle language, as well as the audio language/sound included on a disc. For Video CD discs, you can select the audio channel(s).

### To select the subtitle language [SUBTITLE]

DVD

■ During playback

Using SUBTITLE button

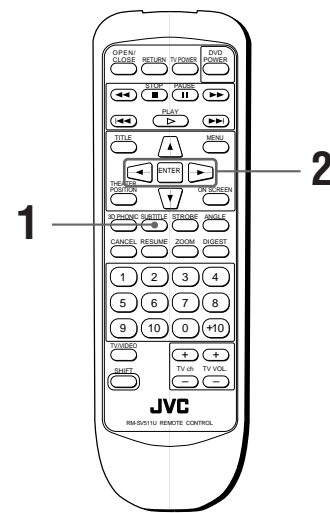

**1** Press SUBTITLE.

**2** Use CURSOR  $\blacktriangleleft/\blacktriangleright$  to select the desired subtitle.

Using on-screen display

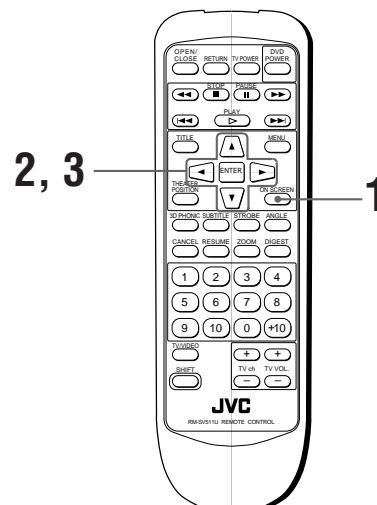

- 1 Press ON SCREEN.  
The on-screen display appears on the TV screen.
- 2 Use CURSOR ▲/▼ to move [SUBTITLE].

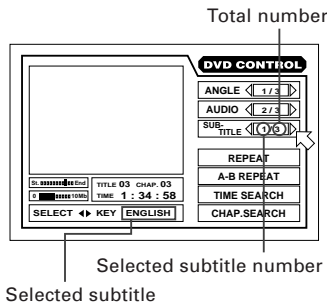

- 3 Use CURSOR ◀/▶ to select the desired subtitle.  
Each time you press CURSOR ◀/▶, the subtitle changes.
- Example:

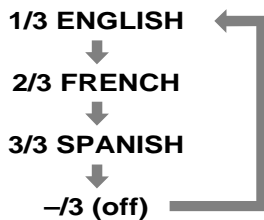

**NOTES**

- The selected language may abbreviated on the TV screen. See "Appendix A: Table of languages and their abbreviations" in this manual.
- When ⊘ appears on the TV screen: You cannot select the subtitle.

- 1 Press ON SCREEN.  
The on-screen display appears on the TV screen.
- 2 Use CURSOR ▲/▼ to move [AUDIO].

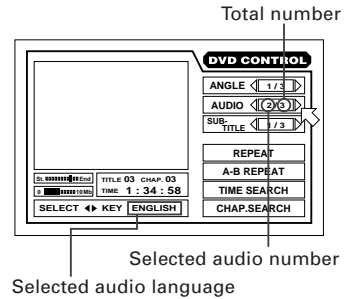

- 3 Use CURSOR ◀/▶ to select the desired audio language or sound.  
Each time you press CURSOR ◀/▶, the audio language or sound changes.
- Example:

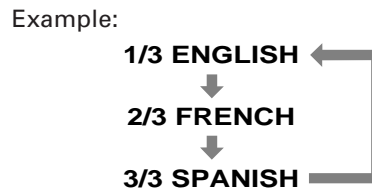

**NOTE**

- When ⊘ appears on the TV screen: You cannot select the audio.

**To change the audio channel [AUDIO]**



For in some karaoke Video CDs, one of the audio channels includes a vocal while the other does not. With such discs, you can choose to enjoy karaoke without the vocal or with the vocal by selecting the audio channel to be played back.

**To change the audio language or sound [AUDIO]**

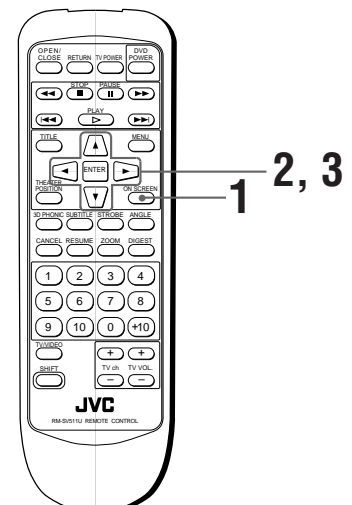
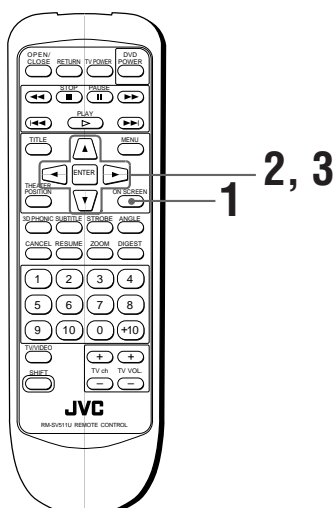

■ During playback

- 1 Press ON SCREEN.  
The on-screen display appears on the TV screen.
- 2 Use CURSOR ▲/▼ to move  to [AUDIO].

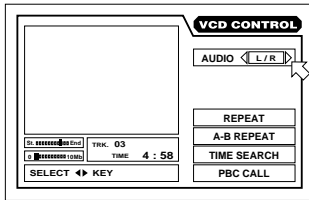

- 3 Select the audio channel(s) to be played back using CURSOR ◀/▶.

- L/R: You hear normal stereo playback.
- L: You hear the L (Left) channel signal played back from both the left and right speakers.
- R: You hear the R (Right) channel signal played back from both the left and right speakers.

- To turn off the on-screen display  
Press ON SCREEN.

## Selecting the picture character

You can select the quality of the image from among four options (OFF, 1, 2 and 3) according to the type of programming, picture tone or personal preferences.

### To select the picture character [THEATER POSITION]

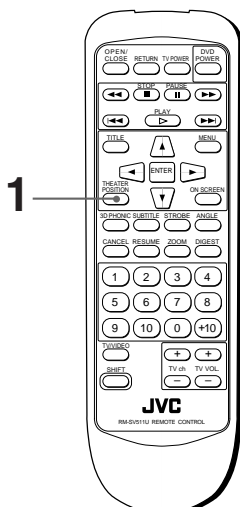

■ During playback

- 1 Press THEATER POSITION to select the desired picture character.

Each time you press the button, the picture character changes as follows:

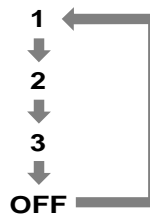

"Off" is the normal position. Selecting a higher number results in a darker picture character.

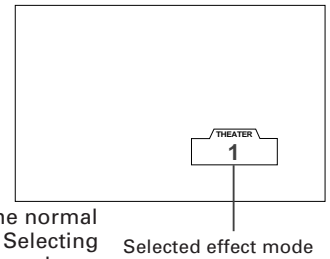

## Enjoying virtual surround sound

Using the 3D Phonic function, you can get a simulated surround effect from your stereo system.

### To simulate surround sound [3D PHONIC]

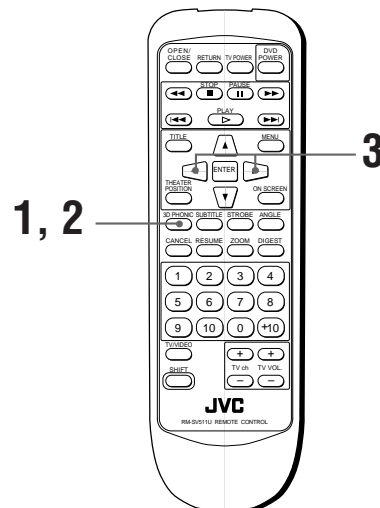

■ During playback

- 1 Press 3D PHONIC.
- 2 Select the desired effect mode by pressing 3D PHONIC.

Each time you press 3D PHONIC, the effect mode changes as follows:

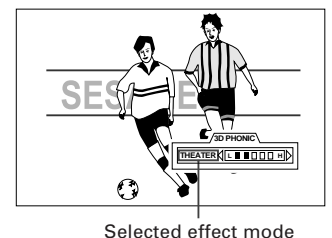
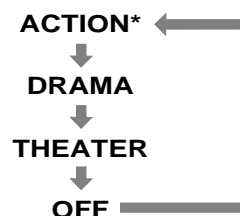

\* When you play a DVD disc recorded in Dolby Digital which contains more than 2 channels, ACTION does not appear.

**3** Press CURSOR ◀/▶ to adjust the effect level.

You can adjust the effect level in 5 level.

Toward L:

Reduces the effect.

Toward H:

Enhances the effect.



Effect level



To turn off the 3D PHONIC screen, press ENTER. The 3D PHONIC screen disappears if no operations are made for more than 10 seconds.

**NOTES**

- The 3D phonic function works correctly when playing back discs recorded in the Dolby Surround or Dolby Digital 5.1-CH format.
- It also works when playing back discs other than those above, but does not provide the correct effect.
- The 3D Phonic function does not affect the DTS or Dolby Digital bitstream signal from the DIGITAL OUT jack.
- The sound effect will not be set or operate, even if 3D PHONIC is pressed, for the sound of DVD discs recorded in Linear PCM.
- When you set the 3D PHONIC function to on, the DOWN MIX and COMPRESSION setting in the PREFERENCE 2 display are disabled.

## Checking the disc time

You can choose the displayed time mode for an Audio or Video CD disc in the display on the front panel and in the on-screen display.

### To select the time display mode [TIME SELECT]

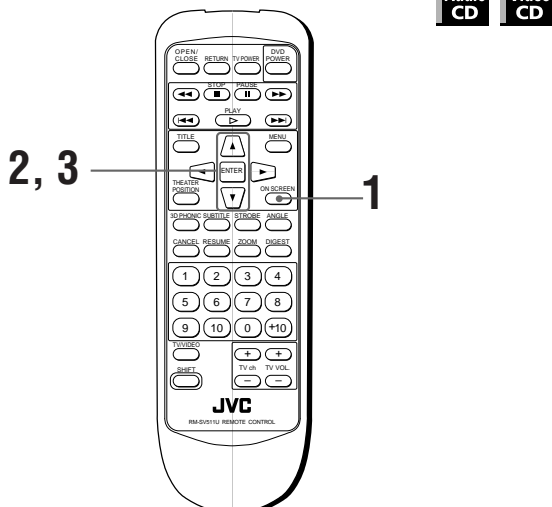

- For Audio CD: During playback or while stopped
- For Video CD: While stopped

**1** Press ON SCREEN.

The on-screen display appears on the TV screen.

**2** Use CURSOR ▲/▼ to move [ ] to [TIME SELECT].

(for Audio CD)

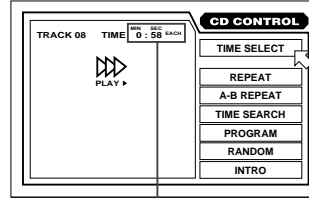

Time display

(for Video CD)

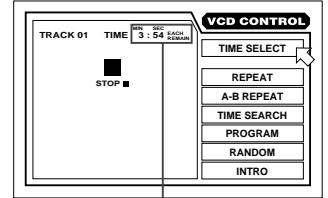

Time display

**3** Press ENTER.

Each time you press ENTER, the time mode changes as follows:

- During playback (for Audio CD)

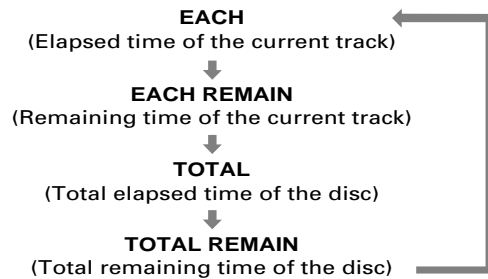

- While stopped

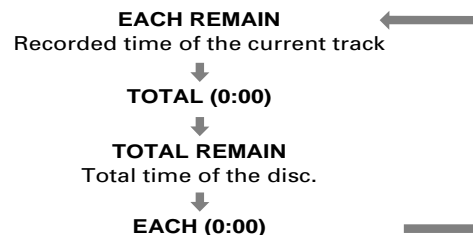

When you select "EACH REMAIN" while stopped, you can change the track by pressing ◀◀ or ▶▶.





## Selecting preferences

You can set various preferences for playback via the "PREFERENCE" display.

### How to set preferences on the "PREFERENCE" display

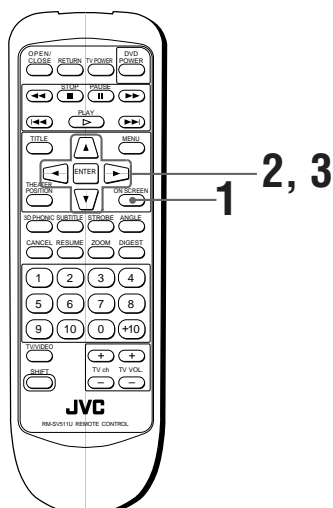

**1** While a DVD disc is stopped or no disc is inserted, press ON SCREEN.

The "PREFERENCE" display appears on the TV screen.

The "PREFERENCE" display consists of two pages. To turn the page, move to the desired tab using CURSOR .

#### Preference 1

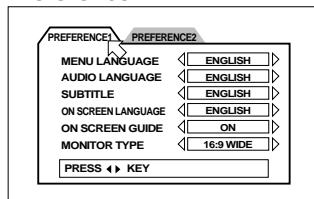

#### Preference 2

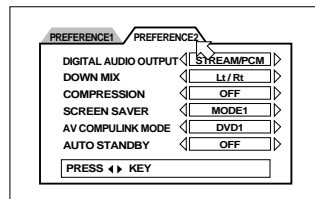

**2** Move to select the item you want to set by using CURSOR .

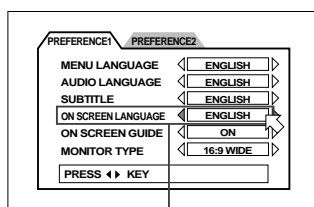

Selected item

**3** Press CURSOR to select the setting you want.

- For details about each setting, see the following paragraphs:
- To return to the normal screen, press ON SCREEN.

## To set the language and display preference items

PREFERENCE 1 can be set as follows:

### MENU LANGUAGE

You can select a default "display" language to be displayed if it is contained on the disc.

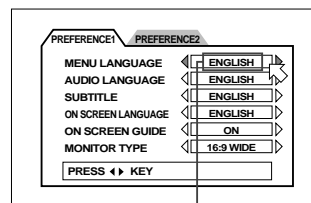

Selected language

Each time you press CURSOR , the language setting changes in the following order:

**ENGLISH → SPANISH → FRENCH → CHINESE → GERMAN → ITALIAN → JAPANESE → language code from AA to ZU**

(See "Table of languages and their abbreviations" at the end of this manual.)

Pressing CURSOR changes the language setting in the reverse order of the above.

\* If the selected language is not recorded, the disc's default display language is displayed.

### AUDIO LANGUAGE

You can select the default audio language to be played if it is contained on the disc.

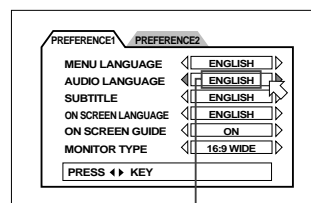

Selected language

Each time you press CURSOR , the language setting changes in the following order:

**ENGLISH → SPANISH → FRENCH → CHINESE → GERMAN → ITALIAN → JAPANESE → language code from AA to ZU**

(See "Table of languages and their abbreviations" at the end of this manual.)

Pressing CURSOR changes the language setting in the reverse order of the above.

\* If the selected language is not recorded, the disc's default audio language is played.

### SUBTITLE

You can select the default subtitle language to be displayed when it is contained on a playback disc.

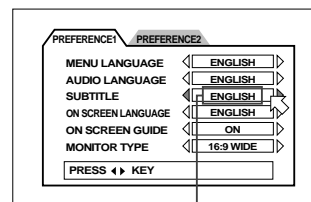

Selected language

Each time you press CURSOR , the language setting changes in the following order:

**ENGLISH → SPANISH → FRENCH → CHINESE → GERMAN → ITALIAN → JAPANESE → language code from AA to ZU**

(See "Table of languages and their abbreviations" at the end of this manual.)

Pressing CURSOR ◀ changes the language setting in the reverse order of the above.

\* If the selected language is not recorded, the disc's default subtitle language is displayed.

**ON SCREEN LANGUAGE**

You can select the on-screen display language to be displayed.

Each time you press CURSOR ◀/▶, the language setting changes as follows:

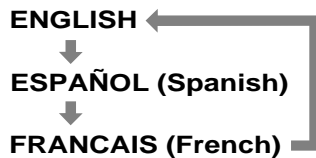
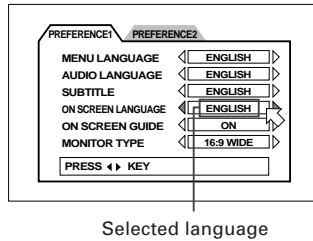

English	ON SCREEN LANGUAGE ◀ ENGLISH ▶
Spanish	IDIOMA EN PANTALLA ◀ ESPAÑOL ▶
French	LANGUE D'ECRAN ◀ FRANCAIS ▶

**ON SCREEN GUIDE**

The unit can display "on-screen guide" icons or characters on the picture, which show what is happening to the disc or the unit.

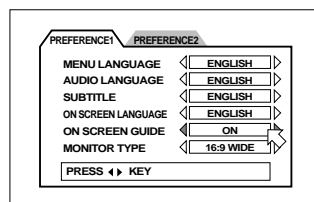

- **ON**  
The guide display turns on.
- **OFF**  
The guide display turns off.

Examples of "on-screen guide" icons or characters to be off:



**MONITOR TYPE**

You can select the monitor type to match your TV when you playback DVD discs recorded for wide screen televisions.

- **4:3 LB**  (Letter Box Conversion)  
When you connect a normal TV to the unit.  
When you play a wide picture recorded on a DVD disc, the picture is displayed with bands across the upper and lower portions of the screen.



- **4:3 PS**  (Pan scan Conversion)  
When you connect a normal TV to the unit.  
When you play a wide picture recorded on a DVD disc, a portion of the picture is automatically cut off from the left and right sides of the image.  
Depending on the disc, it may not be possible to playback on this mode. In this case, the picture is played back as in 4:3 LB  mode.

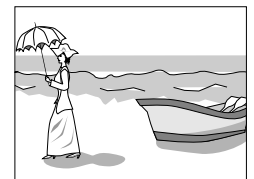

- **16:9 WIDE** (Wide Television screen)  
When you connect a wide-screen TV to the unit.

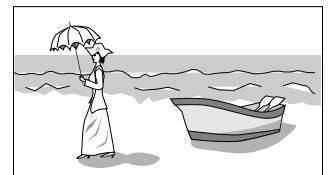

**To set other preference items**

PREFERENCE 2 can be set as follows:

**DIGITAL AUDIO OUTPUT**

To connect the unit's digital output to an external device equipped with a digital input, this item must be set correctly.

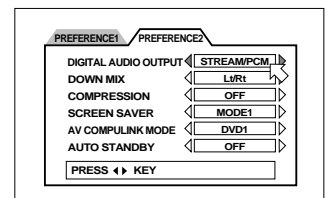

- **PCM ONLY:**  
When you connect the DIGITAL OUT jack of the unit with the linear PCM digital input of other audio equipment.
- **STREAM/PCM:**  
When you connect to the digital input of an amplifier with built-in DTS, Dolby Digital, and MPEG audio decoder.
- **DOLBY DIGITAL/PCM:**  
When you connect to the digital input of a Dolby Digital decoder, or an amplifier with built-in Dolby Digital decoder

The following chart shows the relationship between types of playback discs and output signals.

Playback discs	Output		
	STREAM/PCM	DOLBY DIGITAL/PCM	PCM ONLY
DVD with 48-kHz, 16-bit linear PCM	48-kHz, 16-bit linear PCM	←	←
DVD with 48-kHz, 20/24-bit linear PCM	48-kHz, 20-bit linear PCM	←	←
DVD with 96-kHz, linear PCM	No output	←	←
DVD with DTS	DTS bitstream	No output	←
DVD with Dolby Digital	Dolby Digital bitstream	←	48-kHz, 16-bit linear PCM
DVD with MPEG audio	MPEG bitstream	48-kHz, 16-bit linear PCM	←
Video CD	44.1-kHz, 16-bit linear PCM	←	←
Audio CD	44.1-kHz, 16-bit linear PCM	←	←
Audio CD with DTS	DTS bitstream	←	←

**NOTES**

- The unit does not provide the DTS decoding function.
  - When playing a DVD or Audio CD disc with DTS, use a DTS decoder to get correct signals from your speakers. Never use the unit's analog output jacks, which output incorrect signals that may damage your speakers.
- If you connect the analog outputs and digital outputs simultaneously, be sure to select the source of the amplifier correctly, or set the level control of the amplifier connected to the analog outputs to minimum.

**DOWN MIX**

By setting DOWN MIX correctly, you can get the optimum stereo mix for your audio system from DVD discs recorded with Dolby Digital surround multichannel audio.

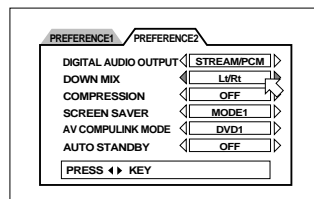

- **Lt/Rt (Dolby Digital disc only):**  
For monitoring the unit's 2-channel audio output signals via a Dolby Pro Logic decoder.
- **Lo/Ro:**  
For monitoring the unit's 2-channel audio output signals via a TV or an amplifier with no built-in Dolby Pro Logic decoder. Also for recording DVD audio to a cassette tape, MD, etc.

**NOTE**

- The Down mix function does not work when the 3D PHONIC function is activated.

**COMPRESSION**

You can compress the dynamic range of the sound if you need. Using this function, you can listen to sound at low volumes easily.

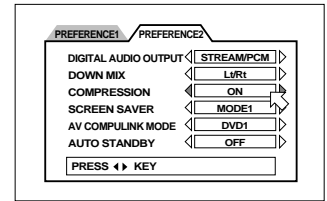

- **ON**  
Audio is played back with the dynamic range compressed.
- **OFF**  
Audio is played back as it was recorded.

**NOTES**

- The Compression function works only when playing back a disc recorded with DOLBY DIGITAL 1 CH or 2CH. The setting is not effective for other discs.
- The Compression function does not work when the 3D PHONIC function is activated.

**SCREEN SAVER**

A television monitor screen may be burned out if a static picture is displayed for a long time. To prevent this, the unit automatically activates the screen saver function if a static picture, such as an on-screen display or menu, is displayed for over 5 minutes.

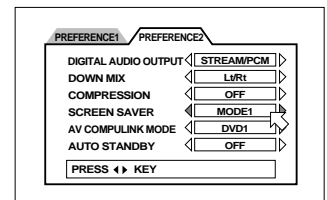

- **MODE 1**  
The "screen saver" picture appears and scrolls.
- **MODE 2**  
The "screen saver" picture appears and does not scroll.
- **DIMMER**  
The current picture gets dark.
- **OFF**  
The screen saver function is off.

**NOTES**

- When the screen saver mode is set to DIMMER, the display window on the front panel also gets dark (FL Dimmer). To return to normal brightness, set to another mode.
- The monitor screen of a projector or projection TV is easily burned out if a static picture is displayed for a long time. Be careful not to allow the monitor screen to be burned out when you set the screen saver mode to OFF.
- The TV screen may be garbled when you set the screen saver mode to MODE 1. In this case, set to another mode.

## AV COMPULINK MODE

If you use the AV Compulink system, you must set this item correctly. Select from the three options: "DVD1," "DVD2" and "DVD3" according to the equipment to be connected. See page 40.

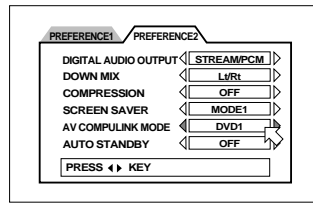

## AUTO STANDBY

When the unit is in stop mode for more than 30 minutes or 60 minutes, the unit enters standby mode automatically.

- **60**  
Time is set to 60 minutes.
- **30**  
Time is set to 30 minutes.
- **OFF**  
The auto standby function is off.

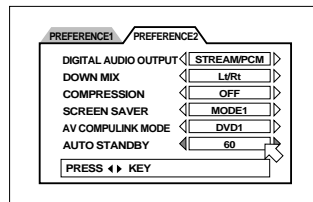

- 2 Use CURSOR ▲/▼ to move to [Country Code], then use CURSOR ◀/▶ to select the country code and press ENTER.

The country code whose standards were applied to rate the DVD video disc should be selected.

See "Appendix B: Country code list for parental lock".

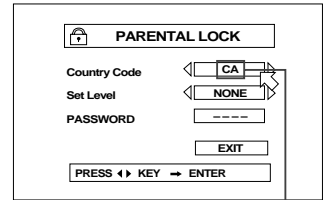

Country code

- 3 Use CURSOR ▲/▼ to move to [Set Level], then use CURSOR ◀/▶ to select the parental lock level.

If you select "US" in step 2, the parental level changes as follows.

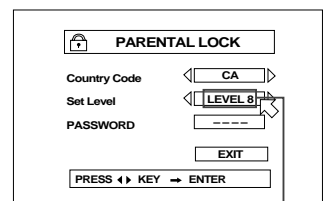

Selected level

If you select the country code other than "US", the parental level changes between LEVEL 1 and LEVEL 8.

## Limiting playback by children

This function restricts playback of DVD discs which contain violent (and other) scenes according to the level set by the user. For example, if a movie which includes violent scenes supports the parental lock feature, such scenes which you do not want to let children view can be cut or replaced with other scenes.



"G" (for US) or "LEVEL 1" (for other countries) is the lowest level.

Discs rated higher than the selected level are restricted.

- 4 Press ENTER.

- 5 Enter your 4-digit password using the numeric buttons (0 to 9) and press ENTER

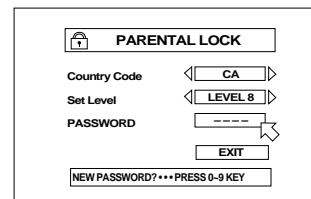

The parental level and password are set.

## To set Parental Lock for the first time [PARENTAL LOCK]

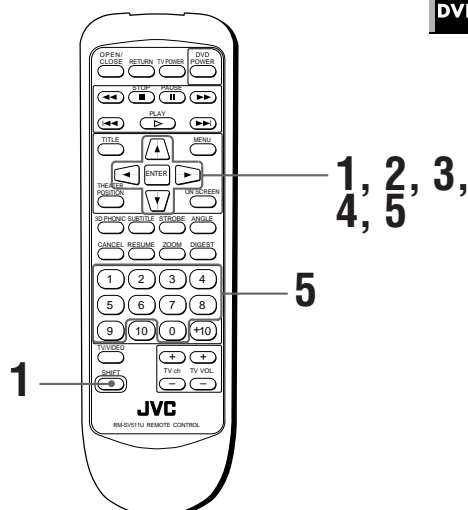

■ While a DVD disc is stopped or no disc is inserted

- 1 Press ENTER while holding down SHIFT.

The Parental Lock on-screen display appears on the TV screen.

## To change the settings [PARENTAL LOCK]

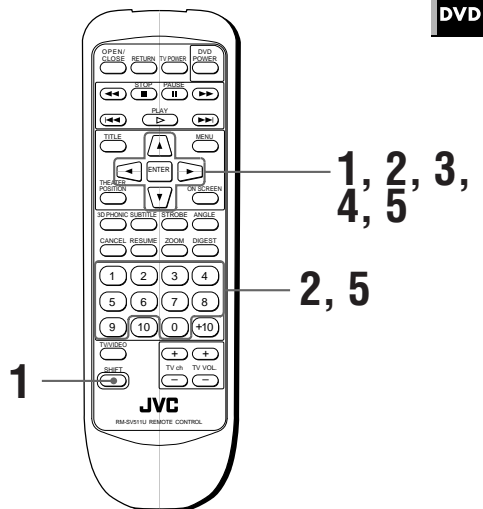

DVD

■ While a DVD disc is stopped or no disc is inserted

### 1 Press ENTER while holding down SHIFT.

The Parental Lock on-screen display appears on the TV screen.

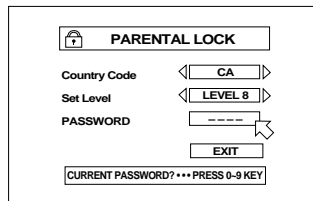

### 2 Enter your current 4-digit password using the numeric buttons (0 to 9) and press ENTER.

If you enter the wrong password, "WRONG! RETRY....." appears on the TV screen, and you cannot go to next step.

### 3 Use CURSOR ▲/▼ to move to [Set Level], then use CURSOR ◀/▶ to select the parental lock level.

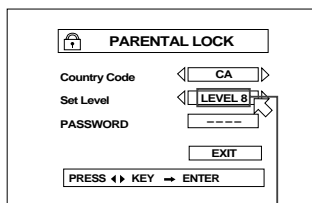

Selected level

### 4 Press ENTER.

### 5 Enter your new 4-digit password using the numeric buttons (0 to 9) and press ENTER.

The new setting is effective.

#### NOTES

- When you enter the wrong password more than 3 times in step 2 above, moves to [EXIT] automatically and CURSOR ▲/▼ does not work.
- If you forget your password in step 2 Enter "8888."

## To temporarily release the Parental lock [PARENTAL LOCK]

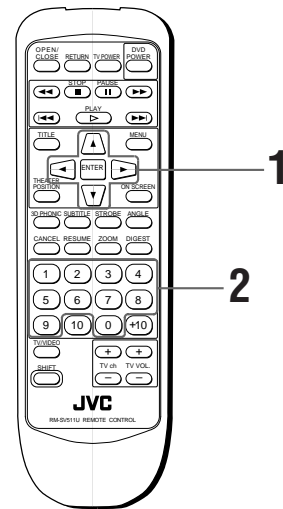

DVD

When you set the parental level strictly, some discs may not be played back at all. When you insert such a disc and try to play it, the Parental Lock on-screen display appears on the TV screen, and the unit will ask you whether you want the parental lock to be temporarily released or not.

### 1 Use the CURSOR ▲/▼ to move to [Temporary], then use CURSOR ◀/▶ to select [YES] or [NO], then press ENTER.

If you select [YES], moves to the PASSWORD field.

When selecting [NO], press OPEN/CLOSE to remove the disc.

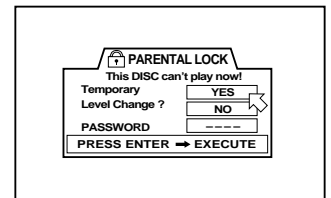

### 2 Enter your 4-digit password using the numeric buttons (0 to 9).

If you enter the wrong password, <WRONG! RETRY...> appears on the TV screen, and you cannot go to next step.

The Parental lock is released, and the unit starts playback.

#### NOTE

- When you enter the wrong password more than 3 times in step 2 above, moves to [NO] automatically and CURSOR ▲/▼ does not work.

## Care and handling of discs

### How to handle discs

When handling a disc, do not touch the surface of the disc. Since discs are made of plastic, they are easily damaged. If a disc gets dirty, dusty, scratched or warped, the images and sound will not be picked up correctly, and such a disc may cause the player to malfunction.

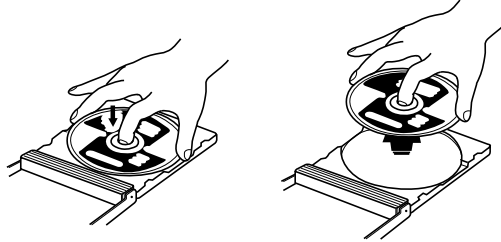

### Even on label side

Do not damage the label side, stick paper to or use any adhesive on its surface.

### Storage

Make sure that discs are kept in their cases. If discs are piled on top of one another without their protective cases, they can be damaged. Do not put discs in a location where they may be exposed to direct sunlight, or in a place where the humidity or temperature is high. Avoid leaving discs in your car!

### Maintenance of discs

If there are fingerprints or other dirt adhering to a disc, wipe with a soft dry cloth, moving from the center outwards. If a disc is difficult to clean, wipe with a cloth moistened with water. Never use record cleaners, petrol, alcohol or any anti-static agents.

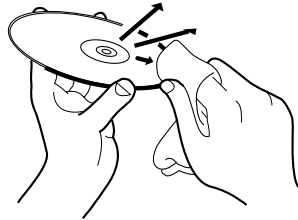

### CAUTION

Sometimes during play noise or images may be garbled. This is sometimes due to the disc. (It may not be up to industry standards.)

These symptoms are caused by the discs, not by the malfunction of the unit.

## AV COMPU LINK remote control system

When you buy a separate TV, VCR, DVD player, receiver, or other components and connect them to each other, you have to operate each component individually. JVC's AV COMPU LINK remote control system meets the demand for a system made up of single components and has the ease of operation of a single unit.

### Connection and setup

Using the AV COMPU LINK cable, connect the AV COMPU LINK terminals of each component to one another.

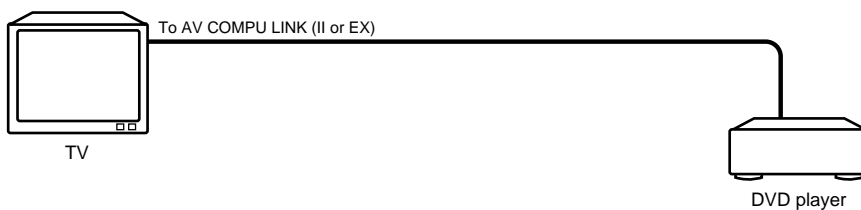

- If you connect a DVD player with a television via AV COMPU LINK, set the DVD player's AV COMPU LINK setting as follows.

- When connecting with VIDEO-1 input terminal of the television: DVD2
- When connecting with VIDEO-2 input terminal of the television: DVD3

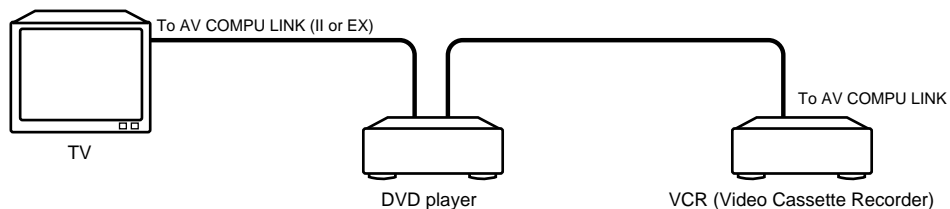

- If you connect a DVD player with a television and VCR via AV COMPU LINK, set the VCR's Remote Control Code and DVD player's AV COMPU LINK setting as follows.

- When connecting with VIDEO-1 input terminal of the television:  
DVD player's AV COMPU LINK setting: DVD2  
VCR's Remote Control Code: B
- When connecting with VIDEO-2 input terminal of the television:  
DVD player's AV COMPU LINK setting: DVD3  
VCR's Remote Control Code: A

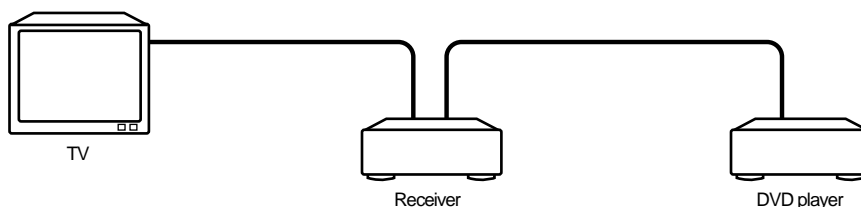

- If you connect a DVD player with a television and receiver via AV COMPU LINK, set the DVD player's AV COMPU LINK setting to DVD1.

- The DVD player's AV COMPU LINK setting is operated in the "PREFERENCE" display. See page 37 for operation.
- About the connection between the TV and the Receiver, refer to Receiver's Instructions.



### Notes for connection

- If you connect a DVD player with a receiver via AV COMPU LINK in a system including a Dolby digital decoder, some functions may not be performed automatically.
- The AV COMPU LINK terminal on some televisions indicates "II". Do not connect the terminal indicating "II" with the AV COMPU LINK terminal on a receiver. If connected, the system will not work correctly.
- Connect the AUDIO OUT jacks of the DVD player to the audio input jacks of a receiver indicating "DVD". Otherwise, the system will not work correctly.
- There is no description about connections to a DVD player in the instruction manual of a television or VCR. But a television or VCR with AV COMPU LINK terminals indicating "II" or "EX" can be connected to a DVD player.

## Operation

You can enjoy pictures and/or sound by just putting a source component (which plays back the pictures and/or sound such as a DVD player or VCR) into play mode. You do not have to operate the TV and receiver including not having to perform power switching.

- 1 Turn on the main power of the television.
- 2 Insert a disc into the source component.
- 3 Press ► of the source component.

The following actions are performed automatically:

- Turning on the power for the television.
- Setting the source of the television to the external input (VIDEO-1 or VIDEO-2).
- Turning on the power for the receiver.
- Setting the source of the receiver to the component which has started playback.



## Troubleshooting

What appears to be a malfunction may not always be serious. Please go through the following list before requesting service.

Symptom	Possible case	Remedy
Power does not come on.	Power plug is not inserted securely.	Plug in securely.
Remote control does not work.	Too far from the unit.	Move closer to the unit.
	The tip of the remote unit is not pointed in the right direction.	Point the infrared light-emitting window toward the remote sensor on the front panel.
	Batteries are exhausted.	Replace the batteries with new ones.
	Battery polarity is incorrect.	Take out the batteries and insert them again in the correct direction.
No picture is displayed on the monitor.	Connection of video cable is incorrect.	Connect the cable correctly.
	Input selection of TV is incorrect.	Select correctly.
	Disc is not playable.	Use a playable disc. (See page 11.)
Picture is noisy.	The unit is connected to a VCR directly and the copyguard function is activated.	Connect the unit so that the picture signal flows directly to the TV.
No audio is reproduced.	Connection is incorrect.	Check the connections.
	Input selection of amplifier is incorrect.	Select correctly.
No audio is reproduced when playing back a DVD disc recorded with 96-kHz, linear PCM audio.	The audio signal derives from the unit's DIGITAL OUT.	Use the AUDIO OUT when playing back such discs.
Sound is distorted or noise is generated.	Disc is dirty.	Wipe the disc surface.
Picture is garbled.	The screen saver mode is set to MODE 1, and the screen saver function is activated.	Set the screen saver mode to the other mode.
Picture does not fit the television screen.	MONITOR TYPE is not correctly set.	Select monitor type correctly. (See page 35.)
	Television is not correctly set.	Set the television correctly.
Operation is not possible.	Microcomputer malfunctions due to lightning or static electricity.	Turn off the power and unplug the power cord, then connect the power cord again.
	Moisture condensation occurs by a sudden change of temperature or humidity.	Turn off the power, then turn it on a few hours later.

# Specifications

## General

Readable discs: DVD VIDEO, Audio CD, Video CD  
 Video format: NTSC

## Other

Power requirements: AC 120V ~ , 60Hz  
 Power consumption: 23 W (POWER ON), 2 W (STANDBY mode)  
 Mass: 4.3 kg (9.5 lbs)  
 Dimensions (W x H x D): 435 x 112 x 338 mm  
 17-3/16 x 4-7/16 x 13-5/16 inch

## Video output

COMPONENT (pin jack): Y Output: 1.0 Vp-p (75 ohms)  
 PB/PR Output: 0.7 Vp-p (75 ohms)  
 VIDEO OUT (pin jack): 1.0 Vp-p (75 ohms)  
 S-VIDEO OUT (S jack): Y Output: 1.0 Vp-p (75 ohms)  
 C Output: 286 mVp-p (75 ohms)  
 Horizontal resolution: 500 Lines  
 Signal to noise ratio: 65 dB

## Audio output

ANALOG OUT (pin jack): 2.0 Vrms (10 k ohms)  
 DIGITAL OUT (optical): - 21 to -15 dBm (Peak)

## Audio characteristics

Frequency response: CD (sampling frequency 44.1 kHz): 2 Hz to 20 kHz  
 DVD (sampling frequency 48 kHz): 2 Hz to 22 kHz  
 DVD (sampling frequency 96 kHz): 2 Hz to 44 kHz  
 Dynamic range: 16 bit: More than 100 dB  
 20 bit: More than 108 dB  
 24 bit: More than 108 dB  
 Wow and flutter: Unmeasurable (less than  $\pm 0.002\%$ )  
 Total harmonic distortion: Less than 0.002%

\* Specifications and appearance subject to change without prior notice.

# Table des matières

<b>Introduction</b> .....	Page 1	
<b>Caractéristiques</b> .....	1	
<b>Accessoires fournis</b> .....	1	
<b>À propos de ce manuel</b> .....	2	
<b>Notes sur l'entretien et la manipulation</b> .....	3	
<b>Connaissances préliminaires</b> .....	Page 4	
<b>Appellation des éléments et des commandes</b>		
Platine avant .....	4	
Écran d'affichage .....	5	
Platine arrière .....	5	
Module de télécommande .....	6	
<b>Principes de fonctionnement</b>		
Visualisations d'écran .....	8	
Pour éviter un claquage d'écran [PROTECTION ÉCRAN] .....	10	
Guidage par icônes d'écran .....	10	
Comment utiliser les touches du pavé numérique .....	10	
<b>Sur les disques</b>		
Types de disques lisibles .....	11	
Construction d'un disque .....	11	
<b>Préparatifs avant le lancement</b> .....	Page 12	
<b>Connexions</b>		
Avant de procéder à toute connexion .....	12	
Pour connecter à un téléviseur .....	12	
Connexion à un récepteur de télévision à l'aide des prises jack d'entrée vidéo du composant. ....	13	
Pour connecter à un amplificateur ou un récepteur audio ...	13	
Connexion à un équipement audio avec une entrée numérique .....	14	
Branchement du cordon d'alimentation .....	14	
<b>Utilisation du module de télécommande</b>		
Insertion des piles dans le module de télécommande. ...	15	
Exploitation du téléviseur à l'aide du module de télécommande .....	16	
<b>Commandes de base</b> .....	Page 17	
<b>Mise sous/hors tension de l'unité</b> .....	17	
<b>Chargement et déchargement des disques</b> .....	17	
<b>Lecture de base</b>		
Pour lire un disque depuis le début .....	18	
Pour arrêter complètement la lecture .....	18	
Pour suspendre temporairement la lecture. ....	18	
Pour défilement rapide avant/arrière sous contrôle moniteur ..	18	
Pour repérer le début d'une séquence ou d'une chanson ....	19	
<b>Reprise de la lecture</b>		
Pour mémoriser le point où l'on désire reprendre la lecture .....	19	
Pour reprendre la lecture à partir du point mémorisé ....	19	
<b>Commandes complexes</b> .....	Page 20	
<b>Lecture à partir d'une position déterminée sur le disque</b>		
Repérage de la séquence recherchée à partir du menu DVD .....	20	
Pour repérer la scène recherchée à partir du menu d'un CD Vidéo avec PBC (Pilotage de Lecture) .....	20	
Pour repérer directement une scène ou une piste voulue ....	21	
Pour repérer le chapitre ou la piste voulue à l'aide de ►► ou de ◄◄ .....	21	
Repérage de la scène recherchée en spécifiant le numéro du chapitre [RECH.CHAP.] .....	22	
Pour repérer la position recherchée en précisant le temps [RECH.TEMPS] .....	22	
Repérage de la scène recherchée en visionnant le digest des scènes d'ouverture [DIGEST] .....	23	
<b>Lectures spéciales de l'image</b>		
Pour faire défiler une image fixe image par image .....	24	
Pour afficher des images fixes [STROBE] .....	24	
Pour lire au ralenti [SLOW] .....	25	
Pour lire une séquence en gros plan [ZOOM] .....	25	
<b>Changement de l'ordre des pistes</b>		
Pour lire les pistes dans l'ordre voulu [PROGRAMME] .....	26	
Pour lire des pistes dans un ordre aléatoire [ACCES DIRECT] ..	26	
<b>Lecture répétée</b>		
Pour répéter un titre, chapitre ou piste courants ou toutes les pistes [REPETITION] .....	27	
Pour répéter un passage désiré [REPET.A-B] .....	28	
<b>Échantillonnage de toutes les pistes</b>		
Pour lire seulement le commencement de chaque piste [INTRO] .....	28	
<b>Vue sous angles multiples</b>		
Pour sélectionner un angle de séquence à partir d'un écran normal [ANGLE] .....	29	
Pour sélectionner un angle de séquence à partir d'une visualisation d'écran [ANGLE] .....	29	
Pour sélectionner un angle de séquence à partir d'une visualisation de la liste d'angles disponibles [ANGLE] ..	30	
<b>Changement de la langue et du son</b>		
Pour sélectionner la langue des sous-titres [SOUS-TITRE] ..	30	
Pour changer la langue audio ou le son [AUDIO] .....	31	
Pour changer le canal audio [AUDIO] .....	31	
<b>Réglage du caractère de l'image à ses préférences</b>		
Pour régler le caractère de l'image [THEATER POSITION] ...	32	
<b>Pour bénéficier du son Surround virtuel</b>		
Pour simuler le son Surround [3D PHONIC] .....	32	
<b>Vérification du temps sur le disque</b>		
Pour choisir le mode d'affichage de temps [SELECT. TEMPS] .....	33	
<b>Programmations et réglages</b> .....	Page 34	
<b>Choix des préférences</b>		
Comment régler les préférences sur l'affichage "PREFERENCE" .....	34	
Comment régler les éléments de préférence de langue et d'affichage .....	34	
Comment régler d'autres éléments de préférence .....	35	
<b>Lecture limitée pour les enfants</b>		
Programmation de la censure parentale pour la première fois [CENSURE PARENTALE] .....	37	
Pour modifier les réglages [CENSURE PARENTALE] .....	38	
Pour lever temporairement la [CENSURE PARENTALE] ..	38	
<b>Informations complémentaires</b> .....	Page 39	
<b>Soins à apporter dans la manipulation et l'entretien des disques</b> .....	39	
<b>Système de télécommande AV COMPU LINK</b>		
Connexions et montage .....	40	
Exploitation .....	41	
<b>Dépannage</b> .....	42	
<b>Fiche technique</b> .....	43	
<b>Tableau des langues de travail et de leurs sigles</b>		
Fiche technique .....	43	
<b>Table of languages and their abbreviations ..</b>	Appendix A	
<b>Liste des Codes Pays pour la Censure Parentale</b> .....	Appendix B	

## Caractéristiques

### Fonctions image

- **Fonction stroboscopique**  
L'unité peut afficher neuf images fixes continues sur l'écran de télévision.
- **Fonction digest**  
Permet de choisir son titre d'après les séquences d'ouverture affichées sur l'écran de télévision.
- **Fonction angulaire\***  
Permet de choisir l'angle désiré parmi une variété d'angles de prise de vue enregistrés sur le disque DVD.
- **Fonction zoom**  
Permet de voir des séquences en gros plan.
- **Censure parentale\***  
Permet d'expurger la lecture du disque DVD de séquences violentes inconvenantes pour les enfants.
- **Position salle de cinéma**  
Permet de moduler le caractère de l'image suivant l'éclairage de la pièce.

### Fonctions audio

- **Son numérique de grande qualité**  
Permet de bénéficier d'un son de toute première qualité grâce au Dolby Digital ou au PCM-Linéaire.
- **Fonction Surround\***  
L'unité est compatible avec Dolby Digital Surround et DTS Surround.
- **Fonction 3D Phonic**  
Permet de bénéficier d'un son Surround sur une chaîne 2-canaux.

### Autres fonctions

- **Sous-titres et son multi-langues\***  
Permet de choisir la langue des sous-titres ou du dialogue parmi ceux enregistrés sur le disque DVD.
- **Lecteur multi-disques**  
Permet de bénéficier à la fois des disques CD Audio, CD Vidéo et DVD.
- **Exploitation à partir de la visualisation d'écran**  
Système très convivial permettant de commander facilement l'unité à partir d'une visualisation d'écran.

\* Les fonctions marquées de l'astérisque (\*) sont opérantes seulement sur un disque DVD compatible avec chaque fonction.

## Accessoires fournis

- Câble Audio/vidéo (x 1)

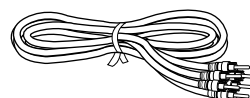

- Câble S-vidéo (x 1)



- Cordon AV compulink (x 1)

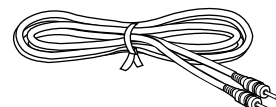

- Module de télécommande (x 1)

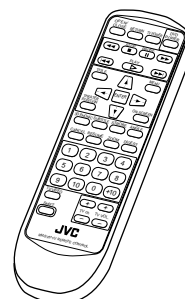

- Piles R6P(SUM-3)/AA(15F) (x 2)

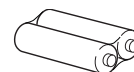

- Manuel d'instructions (x1)

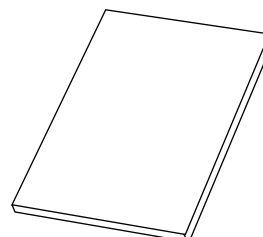

# À propos de ce manuel

Fondamentalement ce manuel de l'utilisateur explique la marche à suivre comme indiqué ci-dessous :

Français

Introduction

## Pour afficher des images fixes [STROBE]

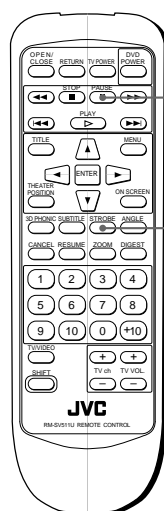

DVD

Video CD

Ces symboles indiquent les types de disques compatibles avec l'opération.

Le chiffre indique la ou les étape(s) de la procédure dans laquelle la ou les touches(s) sont utilisées. Il est également possible d'utiliser les touches correspondantes sur la platine avant de l'unité, dans la mesure où celle-ci est disponible.

Les noms des touches sur le module de télécommande (ou sur la platine avant de l'unité) apparaissent en capitales.

■ En cours de lecture

Le chiffre indique l'étape de la manipulation.

**1** Au point où l'on désire visionner comme s'il s'agissait d'une séquence de photos, appuyer sur **PAUSE**.

L'unité met la lecture au repos.

**2** Appuyer sur **STROBE**.

Neuf images fixes continues apparaissent sur l'écran du téléviseur.

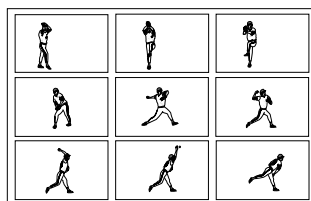

Manipulations alternatives pouvant se révéler commodes, etc.

### Recommandations

- Une pression sur **PAUSE** lorsque les neuf images fixes sont à l'écran fait passer aux neuf images fixes suivantes.

### • Pour annuler la lecture en strobo

Appuyer sur **STROBE**.

### REMARQUES

Remarques additionnelles.

- Maintenir la pression sur **PAUSE** pendant plus de 1 seconde active également la fonction Strobe.
- Une pression sur **STROBE** en cours de lecture, fait également apparaître neuf images fixes mais elles avanceront en temps réel.

# Notes sur l'entretien et la manipulation

## Précautions impératives

### Installation de l'unité

- Choisir un emplacement de niveau et d'aplomb, bien sec, ni trop chaud ni trop froid (entre 5°C et 35°C ou 41°F et 95°F).
- Toujours ménager une distance suffisante entre le lecteur et un récepteur de télévision.
- Ne jamais utiliser le lecteur dans un emplacement sujet à des vibrations.

### Cordon d'alimentation

- Ne jamais manipuler le cordon d'alimentation avec des mains mouillées!
- Une faible quantité de courant (2 Watts) est consommée en permanence lorsque le cordon d'alimentation est branché sur la prise murale.
- Lorsqu'on déconnecte le lecteur de la prise murale, toujours saisir le cordon par sa prise, ne jamais tirer sur le cordon lui-même.

### Pour éviter les dysfonctionnements de l'unité.

- Le lecteur ne contient aucun élément intérieur réparable par l'utilisateur. Si une anomalie se déclare, déconnecter de la prise murale et appeler le revendeur.
- Ne jamais introduire d'objets métalliques dans le lecteur.
- Ne jamais utiliser des disques de format non standard vendus dans le commerce, ils risquent d'endommager l'unité.
- Ne jamais utiliser des disques avec des rubans, des sceau et étiquettes collés à leur surface, ils risquent d'endommager l'unité.

### Remarque sur les lois régissant les droits d'auteur.

- Veuillez vous renseigner sur les lois en vigueur le pays d'utilisation si vous enregistrez à partir de disques VIDÉO DVD, CD Audio ou CD Vidéo. L'enregistrement de matériel couvert par des droits d'auteur peut constituer une infraction à la loi sur les droits d'auteurs.

### Remarque sur le système de protection anticopie.

- Le disque VIDÉO DVD est protégé par un système de protection anticopie. Connecter l'unité directement sur un magnétoscope déclenche le système anticopie et la lecture de l'image peut être défectueuse.

## Mesures de sécurité

### Éviter l'humidité, l'eau et la poussière.

Ne pas installer le lecteur dans les endroits humides ou poussiéreux.

### Éviter les températures excessivement élevées.

Ne jamais placer le lecteur dans un endroit directement exposé au soleil ou à proximité d'un appareil de chauffage.

### En cas d'absence.

Lorsqu'on part en voyage ou que l'on s'absente pendant longtemps, retirer le cordon d'alimentation de la prise murale.

### Ne jamais introduire d'objets étrangers dans le lecteur.

Ne jamais introduire dans le lecteur des fils, épingles à cheveux, pièces de monnaie, etc.

### Ne pas obstruer les ouvertures d'aération.

Des ouvertures d'aération obstruées risquent d'endommager le lecteur.

### Entretien du coffret

Pour nettoyer le lecteur, utiliser un chiffon doux et suivre les instructions concernant l'usage des chiffons traités aux enduits chimiques. Ne jamais utiliser ni benzène, ni diluant, ni un quelconque dissolvant organique, pas plus que des désinfectants. Tous ces produits risquent de provoquer des déformations, ou du moins de décolorer la robe du coffret.

### Si de l'eau a pénétré dans le lecteur

Mettre l'appareil hors tension en coupant le commutateur et retirer le cordon d'alimentation de la prise murale; contacter ensuite la maison qui vous a vendu l'appareil. Utiliser le lecteur dans ces conditions risquerait de provoquer un incendie ou une électrocution.

Ce produit incorpore une technologie de protection de droits d'auteur qui se trouve protégée par des revendications de méthodes de certains brevets U.S. et autres droits de propriété intellectuelle détenus par Macrovision Corporation et autres ayants droit. L'utilisation de cette technologie de protection des droits d'auteur est soumise à l'autorisation de Macrovision Corporation et est destinée à des fins de visualisation domestique grand public et autre visualisation limitée, à moins d'une autorisation expresse de Macrovision Corporation. Toute tentative de démembrement pour percer le fonctionnement ainsi que tout autre démontage sont interdits.

Fabriqué sous licence de Dolby Laboratories.

"DOLBY" ainsi que le symbole "double-D" sont des marques déposées de Dolby Laboratories.

Oeuvres Confidentielles Inédites (Confidential Unpublished Works).

© 1992-1997 S.A. Dolby Laboratories Inc.; tous droits réservés.

Fabriqué sous licence de Digital Theater Systems, Inc., US Pat. No. 5.451.942, et autres brevets mondiaux homologués ou en cours d'homologation.

"DTS", "DTS Digital Surround", sont des marques de fabrique de Digital Theater Systems, Inc.

© 1996 Digital Theater Systems, Inc.; tous droits réservés.

## Appellation des éléments et des commandes

Se reporter aux pages correspondantes indiquées entre parenthèses ( ) pour les détails.

Français

### Platine avant

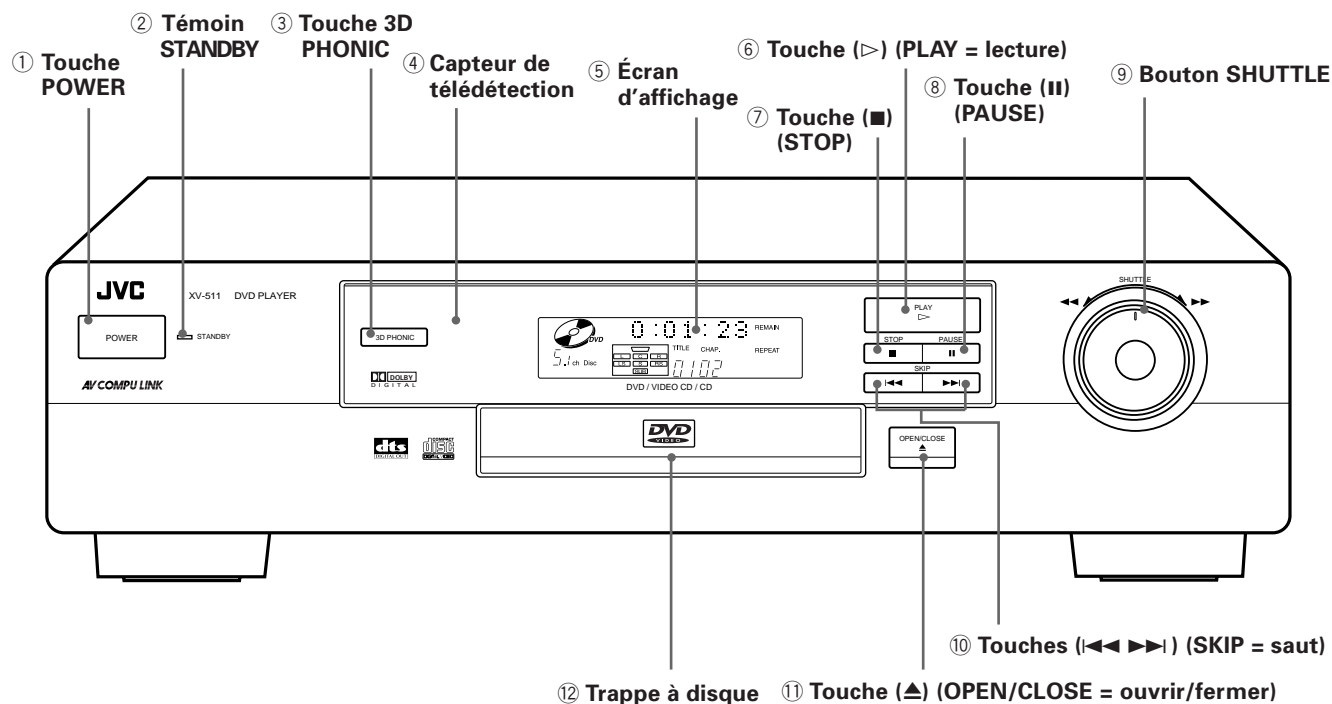

Connaissances préliminaires

#### ① Touche POWER (17)

Met l'unité sous/hors tension (standby = position d'attente).

#### ② Témoin STANDBY (Position d'attente)

S'allume lorsque le cordon d'alimentation est connecté et que l'unité se trouve en position d'attente. Lorsque l'unité est mise sous tension, le Témoin STANDBY s'éteint.

#### ③ Touche 3D PHONIC (32)

Produit une simulation d'effet Surround.

#### ④ Capteur de télédétection

Reçoit le signal émis par le module de télécommande.

#### ⑤ Écran d'affichage

Indique le statut en vigueur de l'unité

#### ⑥ Touche (▶) (PLAY = lecture) (18)

Lance la lecture. Sert également de touche SELECT pour le PBC (play-back control = pilotage en lecture) des CD Vidéo.

#### ⑦ Touche (■) (STOP) (18)

Arrête la lecture.

#### ⑧ Touche (⏸) (PAUSE) (18)

Suspend momentanément la lecture.

#### ⑨ Bouton SHUTTLE (18)

Exécute le défilement rapide avant/arrière en lecture. Sert également à la lecture au ralenti d'une image (pour disques DVD/CD Vidéo).

#### ⑩ Touches (⏮ ⏭) (SKIP = saut) (19)

Exécutent les sauts pour passer aux chapitres, titres ou pistes suivants/précédents. Servent également à la sélection d'une page sur un menu d'écran (pour disques DVD).

#### ⑪ Touche (▲) (OPEN/CLOSE = ouvrir/fermer) (17)

Ouvre et ferme la trappe à disque.

#### ⑫ Trappe à disque (17)

Sert à charger les disques dans l'unité.



## Écran d'affichage

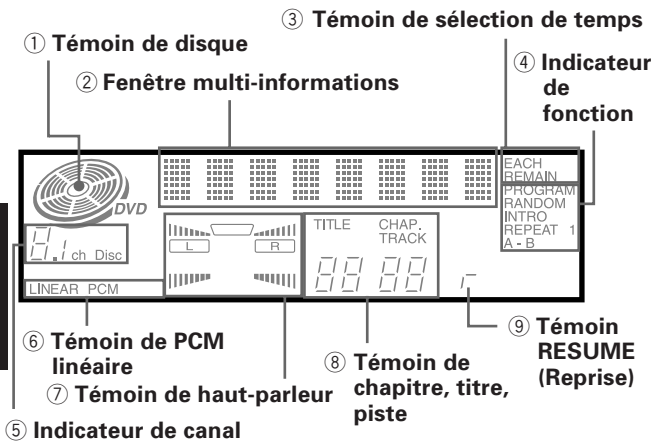

- ① **Témoin de disque**  
S'allume lorsqu'un disque est chargé dans l'unité. "DVD" apparaît également lorsqu'un disque DVD se trouve chargé dans l'unité.
- ② **Fenêtre multi-informations**  
Affiche le temps et autres informations complémentaires sur le statut.
- ③ **Témoin de sélection de temps**  
Indique la signification de l'information de temps dans la fenêtre Multi-informations.
- ④ **Indicateur de fonction**  
Les témoins de la fonction activée s'allument.
- ⑤ **Indicateur de canal**  
Affiche le nombre de canaux dans le format de lecture audio sélectionné en cours.
- ⑥ **Témoin de PCM linéaire**  
S'allume seulement lorsque le disque mis en lecture contient des données en PCM Linéaire. Ce témoin s'allume également pendant qu'un CD Audio est chargé dans l'unité.
- ⑦ **Témoin de haut-parleur**  
S'allume en cours de lecture d'un disque. s'allume lorsque les signaux proviennent de prises jack de sortie vidéo. Lorsque la fonction 3D PHONIC est activée (ON), s'allume également.
- ⑧ **Témoin de chapitre, titre, piste**  
Affiche le numéro du chapitre, du titre ou de la piste.
- ⑨ **Témoin RESUME (Reprise)**  
S'allume lorsque la position "RESUME" est mémorisée.

## Platine arrière

- ⑦ Prise jack VIDEO OUT ④ Prises jack COMPONENT VIDEO OUT (Y/P<sub>B</sub>/P<sub>R</sub>)

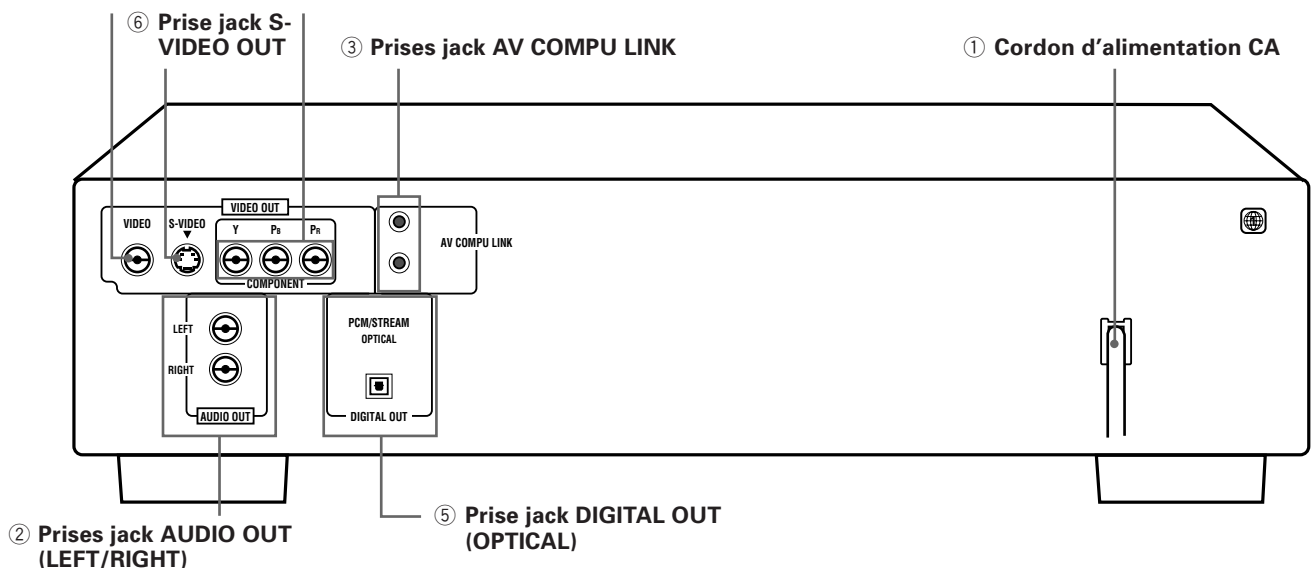

- ① **Cordon d'alimentation CA (14)**  
Connexion à la prise murale de secteur.
- ② **Prises jack AUDIO OUT (LEFT/RIGHT) (12)**  
Délivre les signaux audio analogiques stéréophoniques.
- ③ **Prises jack AV COMPU LINK (37, 40)**  
Assurent la connexion avec un autre équipement JVC supportant la fonction AV Compulink pour faciliter l'intégration des commandes.
- ④ **Prises jack COMPONENT VIDEO OUT (Y/P<sub>B</sub>/P<sub>R</sub>) (13).**  
Délivre des signaux vidéo provenant d'un autre composant.
- ⑤ **Prise jack DIGITAL OUT (OPTICAL) (14).**  
Délivre des signaux audio numériques. Seul est fourni le connecteur optique.
- ⑥ **Prise jack S-VIDEO OUT (12).**  
Délivre un signal S-vidéo.
- ⑦ **Prise jack VIDEO OUT (12)**  
Délivre un signal vidéo composite.



## Module de télécommande

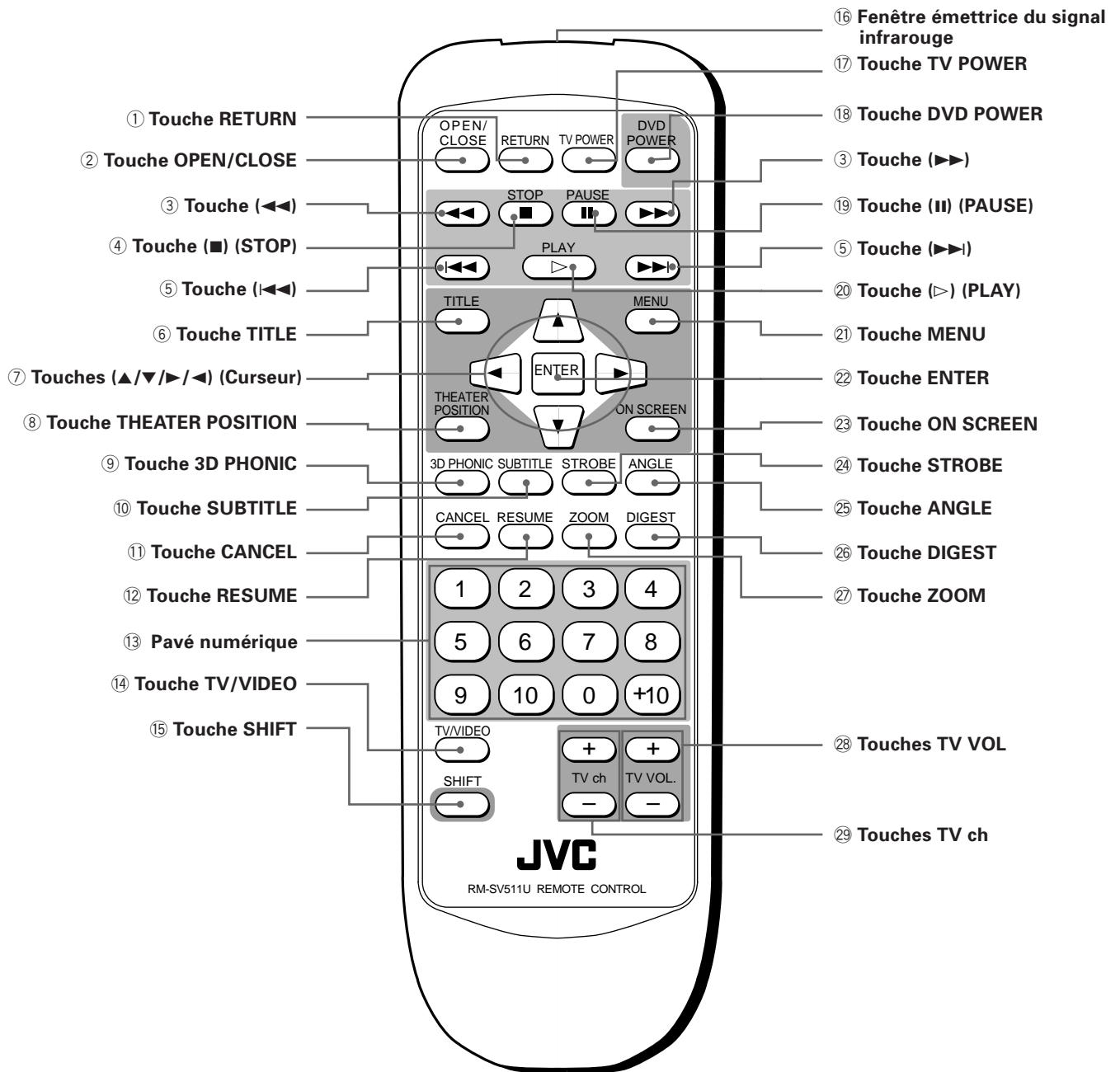

- ① **Touche RETURN (pour DVD/CD Vidéo) (20)**  
Ramène au menu précédent.
- ② **Touche OPEN/CLOSE (17)**  
Ouvre et referme la trappe à disque.
- ③ **Touches (◀◀)/(▶▶) (18)**  
Effectuent les opérations de lecture rapide avant/arrière. Servent également à la lecture au ralenti d'une image (pour DVD/CD Vidéo).
- ④ **Touche (■) (STOP) (18)**  
Arrête la lecture.  
Sert également à effacer toutes les pistes programmées pour la lecture programme (pour CD Audio/CD Vidéo).
- ⑤ **Touches (|◀◀▶▶|) (19)**  
Effectuent le saut d'un chapitre, titre ou piste. Servent également à choisir une page d'un écran menu (pour DVD/CD Vidéo).
- ⑥ **Touche TITLE (20)**  
Affiche un menu de titres de DVD sur l'écran de télévision ou sur l'écran moniteur.  
Commute l'affichage sur l'écran de visualisation (pour CD Audio).
- ⑦ **Touches (Curseur) (▲/▼/▶/◀)**  
Sélectionnent un élément dans un menu ou en visualisation d'écran. Servent également à modifier le réglage d'un élément dans la visualisation d'écran, etc.
- ⑧ **Touche THEATER POSITION (32)**  
Sélectionne un caractère d'image parmi quatre configurations.
- ⑨ **Touche 3D PHONIC (32)**  
Produit une simulation d'effet Surround.
- ⑩ **Touche SUBTITLE (pour DVD) (30)**  
Fait apparaître ou disparaître les sous-titres.
- ⑪ **Touche CANCEL (26)**  
Annule les réglages précédents.
- ⑫ **Touche RESUME (19)**  
Mémorise l'emplacement afin de reprendre la lecture plus tard.
- ⑬ **Pavé numérique (10)**  
Sert principalement à choisir un numéro de titre/piste, ou un canal de télévision.  
Sert également à entrer un temps donné pour une Recherche de temps et un numéro de chapitre pour la Recherche par chapitre.
- ⑭ **Touche TV/VIDEO (16)**  
Commute sur le mode d'entrée télévision.
- ⑮ **Touche SHIFT (16)**  
Lorsqu'on maintient cette touche enfoncée, les touches numériques (0-9) sélectionnent les canaux télévision. Sert également à afficher la CENSURE PARENTALE.
- ⑯ **Fenêtre émettrice du signal infrarouge**  
Lorsqu'on appuie sur les touches, il faut diriger cette fenêtre vers le télédécteur de la platine avant.
- ⑰ **Touche TV POWER (16)**  
Met l'unité sous/hors tension.
- ⑱ **Touche DVD POWER (17)**  
Met l'unité sous/hors tension (En attente).
- ⑲ **Touche (||) (PAUSE) (18)**  
Marque une pause en cours de lecture.
- ⑳ **Touche (▷) (PLAY) (18)**  
Lance la lecture.  
Sert également de touche de Sélection (SELECT) pour le PBC (pilotage en lecture) des CD Vidéo.
- ㉑ **Touche MENU (pour DVD) (20)**  
Affiche un menu de DVD sur l'écran de télévision ou le moniteur.
- ㉒ **Touche ENTER**  
Une pression sur cette touche fait exécuter l'élément sélectionné dans un menu ou en visualisation d'écran.
- ㉓ **Touche ON SCREEN (8)**  
Affiche une visualisation d'écran du lecteur sur l'écran de télévision ou sur l'écran moniteur.
- ㉔ **Touche STROBE (pour DVD/CD Vidéo) (24)**  
Affiche neuf images fixes en continu (pour DVD/CD Vidéo).
- ㉕ **Touche ANGLE (pour DVD) (29)**  
Change les angles de caméra en cours de lecture d'un DVD contenant de multiples angles de prise de vue.
- ㉖ **Touche DIGEST (pour DVD/CD Vidéo) (23)**  
Affiche les séquences du commencement de chaque titre, chapitre, ou piste sur l'écran de télévision.
- ㉗ **Touche ZOOM (pour DVD/CD Vidéo) (25)**  
Fait apparaître une vue en gros plan.
- ㉘ **Touches TV VOL (16)**  
Règlent le volume de la télévision.
- ㉙ **Touches TV ch (16)**  
Font défiler les canaux de télévision.

# Principes de fonctionnement

## Visualisations d'écran

L'unité propose plusieurs visualisations d'écran énumérées ci-dessous permettant de sélectionner et programmer les préférences des réglages initiaux et les fonctions qui ne sont pas fréquemment sollicitées.

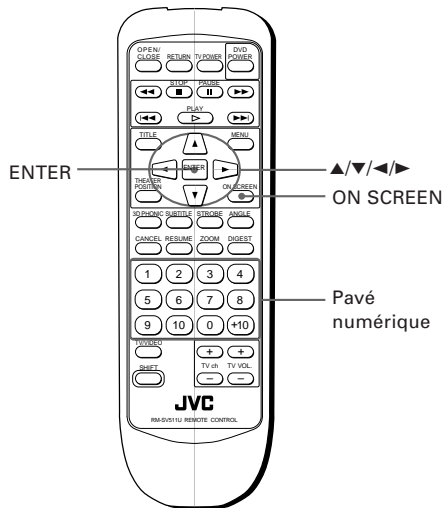

### Pour accéder aux visualisations d'écran

Appuyer sur ON SCREEN. (Noter cependant que la procédure d'accès à la "CENSURE PARENTALE" en visualisation d'écran est différente.) L'accès à une visualisation d'écran appropriée en fonction du disque inséré (ou "pas de disque inséré") ainsi que le mode dans lequel a été placé le lecteur.

### Commandes de base en visualisation d'écran

- La apparaît en visualisation d'écran. Il est possible de déplacer la à l'aide des touches du curseur pour sélectionner les éléments avec lesquels on désire travailler.
- À l'aide d'un élément d'information comme , il est possible de changer le réglage à l'aide des touches du curseur lorsque la se trouve sur ledit élément.
- L'élément d'information de type devient actif lorsqu'on amène la sur l'élément en question et que l'on appuie sur ENTER.
- Dans le rectangle de messages, la indique la commande à effectuer.
- Les chiffres se saisissent à l'aide des touches du pavé numérique.
- Certaines fonctions ne deviennent effectives que sur pression de ENTER, après avoir spécifié les entrées nécessaires.
- Une nouvelle pression sur ON SCREEN fait sortir de la visualisation d'écran.



### Visualisation d'ouverture

Une visualisation d'ouverture apparaît automatiquement (sans appuyer sur la touche ON SCREEN) dans certaines conditions.

L'affichage figurant à gauche apparaît lors de la mise sous tension de l'unité sans qu'un disque ne soit chargé.

Un des affichages ci-dessous apparaît lorsque le disque correspondant est inséré et arrêté. Pour les CD Audio, la visualisation d'ouverture ne disparaîtra pas même en cours de lecture.

pour les DVD



pour les CD Audio

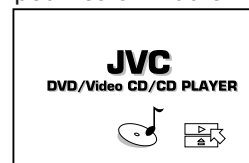

pour les CD Vidéo

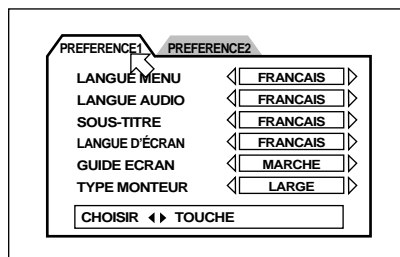

### Affichages des PREFERENCE (1, 2) (voir page 34)

Il est possible de régler les préférences sur ces affichages.

### Pour visualiser l'affichage PREFERENCE

Lorsqu'un disque DVD est chargé, ou mis à l'arrêt, ou qu'aucun disque ne se trouve chargé, appuyer sur ON SCREEN.

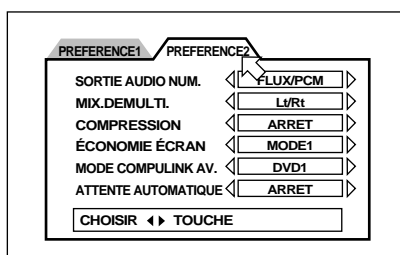

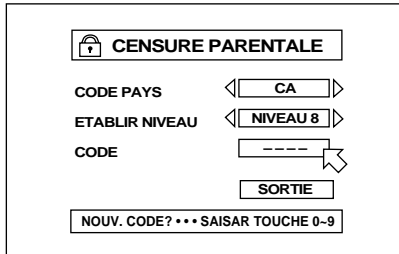

### Affichage de CENSURE PARENTALE (voir page 37)

Il est possible d'établir la censure parentale à partir de cet affichage.

#### Pour afficher la CENSURE PARENTALE en visualisation d'écran

Appuyer sur ENTER tout en maintenant enfoncée la touche SHIFT. La Censure Parentale en visualisation d'écran apparaîtra sur l'écran de télévision.

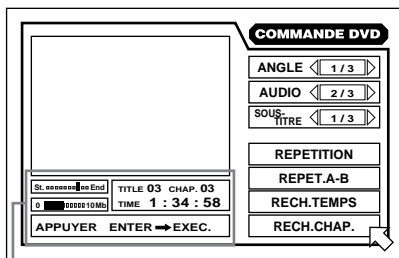

### Visualisation d'écran de COMMANDE DVD

Cet affichage permet de sélectionner et de programmer diverses fonctions pour la lecture en DVD.

Cet affichage apparaît seulement en lecture de DVD.

#### Pour afficher la visualisation d'écran de COMMANDE DVD

En cours de lecture DVD, appuyer sur ON SCREEN.

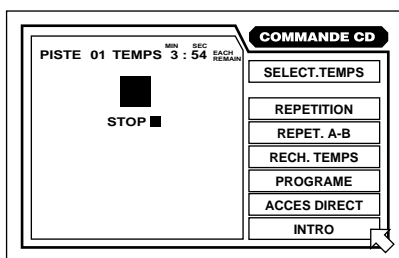
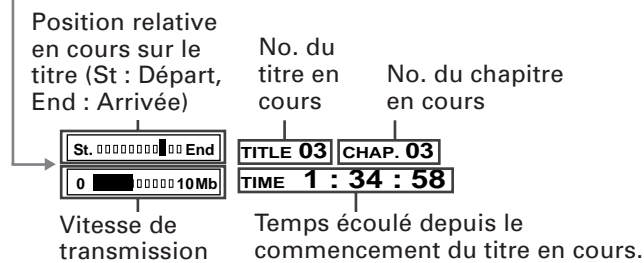

### Visualisation d'écran de COMMANDE CD

Il est possible de sélectionner et de programmer à partir de cet affichage diverses fonctions pour la lecture en CD Audio.

#### Pour afficher la visualisation d'écran de COMMANDE CD

Appuyer sur ON SCREEN avec un disque CD Audio chargé.

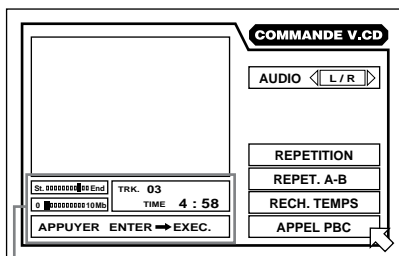

### Visualisation d'écran COMMANDE V.CD

Il existe deux types d'affichage COMMANDE V.CD. L'affichage présenté ici à gauche n'apparaîtra qu'en lecture CD Vidéo.

Lorsqu'on arrête un CD Vidéo, il apparaît un affichage similaire à celui de COMMANDE CD donné ci-dessus.

#### Pour afficher la visualisation d'écran COMMANDE V.CD

Appuyer sur ON SCREEN avec un disque CD Vidéo chargé.

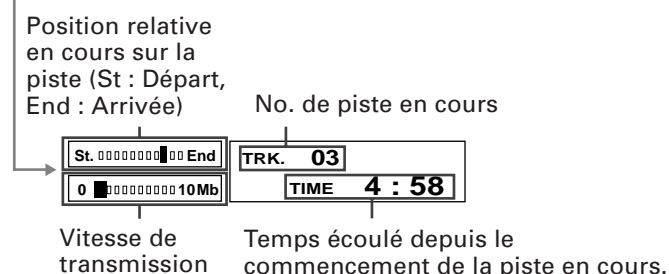

## Pour éviter un claquage d'écran [PROTECTION ÉCRAN]

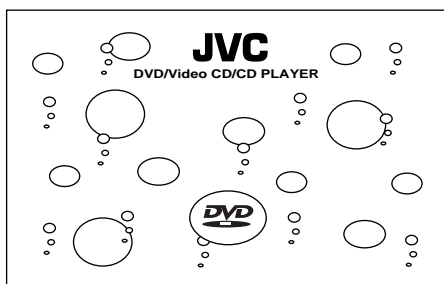

Un écran de moniteur de télévision peut être grillé si une image statique demeure trop longtemps affichée. Pour éviter cet accident, le lecteur mobilise automatiquement une fonction protectrice d'écran dès qu'une image statique, telle qu'une visualisation d'écran ou un menu, reste affichée plus de 5 minutes.

- Une action sur toute touche, du lecteur ou du module de télécommande, libère la fonction protectrice d'écran et restitue l'affichage initial.
- On pourra choisir entre plusieurs configurations d'affichage d'établissement de la fonction protectrice d'écran (voir page 36).

## Guidage par icônes d'écran

En cours de lecture du DVD, l'on pourra voir se superposer des icônes sur l'image. Leur signification est la suivante :



: S'affiche au commencement d'une séquence enregistrée sous des angles multiples. (Voir page 29).





: S'affiche au commencement d'une séquence enregistrée en langues audio multiples. (Voir page 31).



: S'affiche au commencement d'une séquence enregistrée avec sous-titres en plusieurs langues. (Voir page 30).

L'on pourra programmer l'unité en sorte qu'elle n'affiche pas ces icônes en visualisation d'écran, à l'aide des réglages préférentiels décrits à la page 35.

### À propos de l'icône de commande refusée

Au cas où le lecteur n'accepte pas la commande qui lui est intimée par l'action sur une touche, l'icône  apparaît sur l'écran du récepteur de télévision. Occasionnellement, des opérations peuvent s'avérer inacceptables même si l'icône  ne s'inscrivait pas dans l'écran.

Il est à noter que certaines opérations sont irrecevables. Par exemple, certains disques peuvent refuser le défilement rapide avant/arrière ou la lecture au ralenti.

## Comment utiliser les touches du pavé numérique

### Pour sélectionner un numéro de piste ou de titre.

- **Pour sélectionner un chiffre entre 1 et 10**  
Appuyer sur la touche correspondant au chiffre.
- **Pour sélectionner un chiffre supérieur à 10**  
Utiliser la touche +10

Exemple :

Pour sélectionner 13      +10 → 3  
 Pour sélectionner 34      +10 → +10 → +10 → 4  
 Pour sélectionner 40      +10 → +10 → +10 → 10

### Pour entrer un temps ou un numéro de chapitre

La méthode pour entrer un temps pour la Recherche par temps, ou un numéro de chapitre pour la Recherche par chapitre diffère de celle donnée ci-dessus. Se référer aux sections correspondantes de ce manuel pour les détails.



### Pour choisir un canal télévision

Appuyer sur les touches du pavé numérique (entre 0 et 9) tout en maintenant la touche SHIFT enfoncée.

# Sur les disques

## Types de disques lisibles

Les types de disques lisibles et illisibles sont les suivants:

Disques lisibles	Disques illisibles
DVD VIDÉO 	DVD-ROM
	DVD-RAM
	DVD Audio
CD Video CD 	DVD-R
	DVD-RW
	CD-G
CD Audio 	CD-R
	CD-ROM
	PHOTO CD
	CD-RW
	CD-EXTRA

Le logo DVD est une marque déposée

### Remarques sur les disques DVD VIDÉO :

- Les lecteurs DVD et les disques DVD possèdent leur propre numéros de Code Régional. Ce lecteur lit uniquement les disques DVD dont les numéros du Code Régional contiennent le "1."

Exemples de disques DVD lisibles :



- Ce lecteur est conçu pour le système NTSC (National Television System Committee). Il ne peut pas lire les disques enregistrés selon le système PAL (Phase Alternation Line = Ligne à Phase Alternée).
- Tenter de lire les disques figurant dans la liste des non jouables donnée ci-dessus risque simplement de générer des bruits et parasites, voire d'endommager les haut-parleurs.

## Construction d'un disque

Un disque DVD comprend des "titres," alors qu'un CD Audio ou un CD Vidéo comprend des "pistes." Chaque titre peut être divisé en plusieurs "chapitres." Par exemple, si un disque contient des films, chaque film comportera son propre numéro de titre, outre que chaque film peut lui-même se subdiviser en chapitres. Dans un disque DVD de karaoké, chaque chanson possède normalement son numéro de titre particulier, mais ne possède pas de chapitres. En général, chaque titre possède un contenu indépendant, tandis que chaque chapitre se rangeant sous un même titre présente une continuité.

(Exemple : disque DVD)

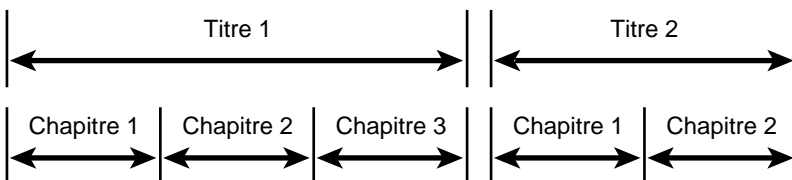

(Exemple : CD Audio/CD Vidéo)

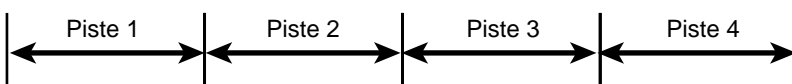

## Connexions

- \* Dans les descriptions qui vont suivre, les mots "TV", ou télévision peuvent être remplacés par "moniteur" ou "projecteur."
- \* Avant d'utiliser l'unité, il est impératif de la connecter à un téléviseur et/ou un amplificateur.

### Avant de procéder à toute connexion

- **Ne jamais brancher le cordon d'alimentation AC avant d'en avoir terminé avec toutes les autres connexions.**
- Étant donné que des éléments différents présentent souvent des appellations différentes pour leurs bornes, il convient de lire attentivement le manuel d'instructions fourni avec le composant que l'on envisage de raccorder.

### Pour connecter à un téléviseur

Il est possible de bénéficier des avantages de cette unité en branchant simplement celle-ci sur un récepteur de télévision, par exemple. Afin d'améliorer la qualité du son audio, connecter les sorties audio à votre équipement audio séparé. (Voir les pages qui suivent).

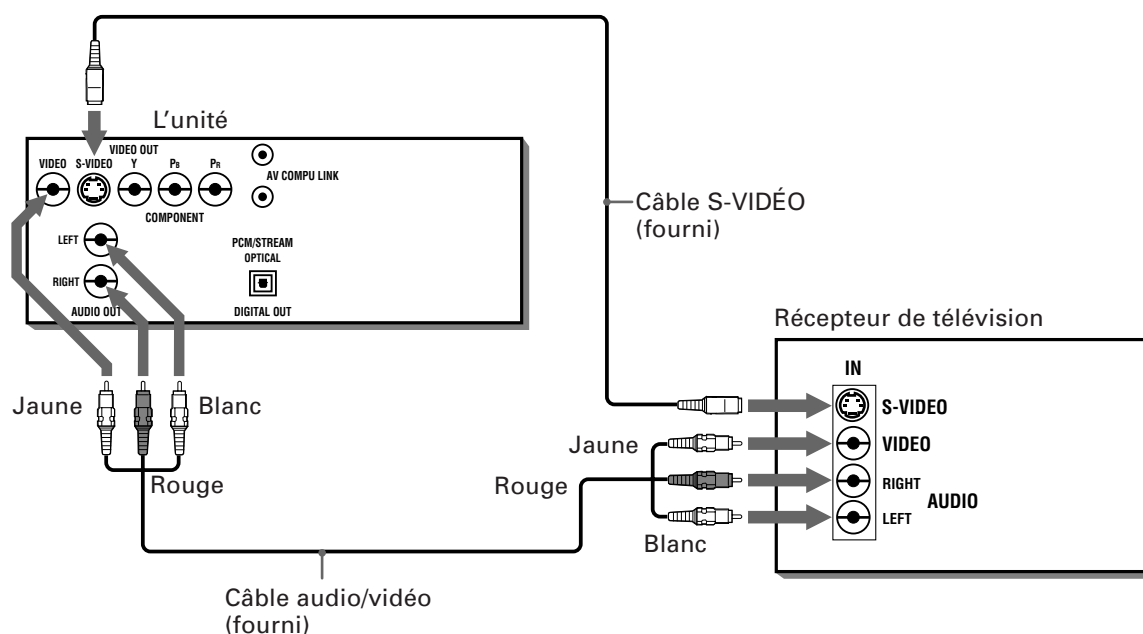

Connecter l'unité à un récepteur de télévision équipé des prises jack d'entrées stéréophoniques audio et vidéo à l'aide des cordons audio/ vidéo fournis.

- Si le téléviseur est équipé d'une entrée audio monaurale au lieu d'une entrée stéréophonique, il sera nécessaire d'utiliser le cordon audio optionnel qui convertit la sortie audio stéréophonique en monaural.
- Si votre récepteur de télévision a une entrée S-vidéo, nous vous recommandons, afin d'obtenir une meilleure qualité d'image, de connecter celle-ci au S-VIDEO du lecteur à l'aide du câble S-vidéo qui est fourni, en plus de la connexion vidéo (normale).

#### REMARQUE

- Connecter VIDEO OUT du lecteur à l'entrée vidéo d'un récepteur de télévision. Brancher directement VIDEO OUT du lecteur à un récepteur de télévision via un VCR (magnétoscope à cassettes) peut causer des problèmes de moniteur lors de la lecture d'un disque protégé contre la copie.

## Connexion à un récepteur de télévision à l'aide des prises jack d'entrée vidéo du composant.

L'on bénéficiera d'une qualité d'image supérieure si l'on connecte les prises jack COMPONENT VIDEO OUT aux prises jack COMPONENT VIDEO IN du téléviseur à l'aide des cordons vidéo.

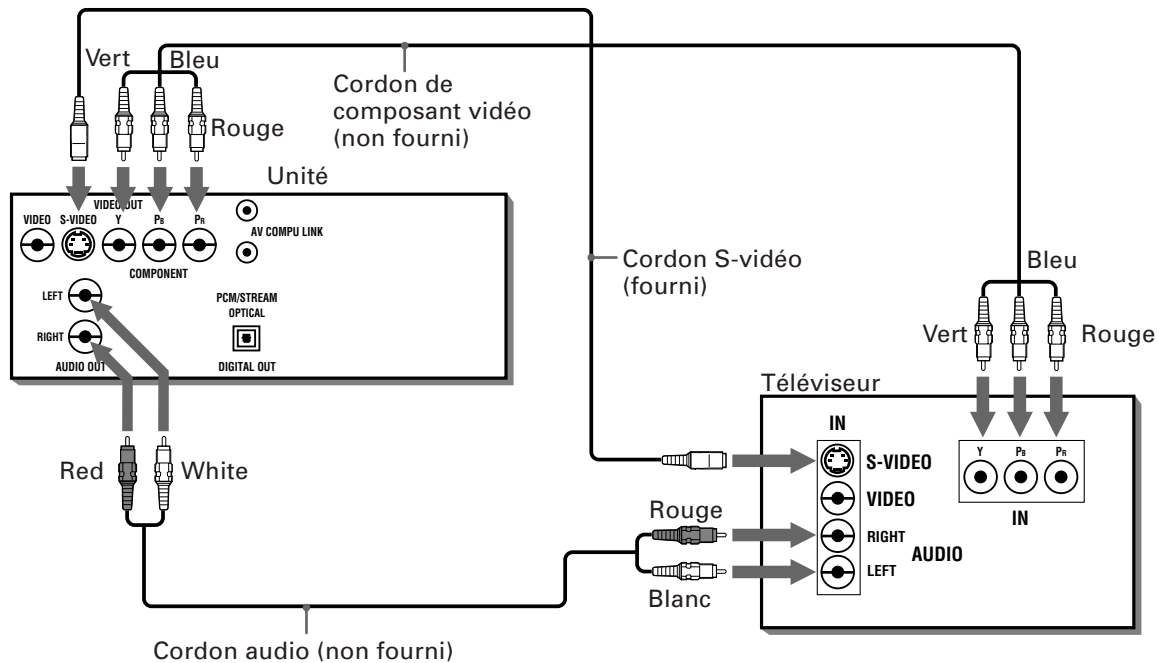

- Connecter correctement "Y" à "Y", "P<sub>B</sub>" à "P<sub>B</sub>", "P<sub>R</sub>" à "P<sub>R</sub>".

### REMARQUES

- Lorsque les prises jack d'entrée vidéo du composant de la source extérieure sont du type BNC, utiliser un adaptateur pour convertir la prise jack miniature en prise jack BNC (optionnelle).
- Si l'on ne connecte pas l'unité à l'aide du cordon S-vidéo, certaines fonctions du téléviseur demeureront inopérantes.

## Pour connecter à un amplificateur ou un récepteur audio

L'on bénéficiera d'une qualité audio supérieure si l'on connecte les sorties audio de l'unité à son amplificateur ou son récepteur.

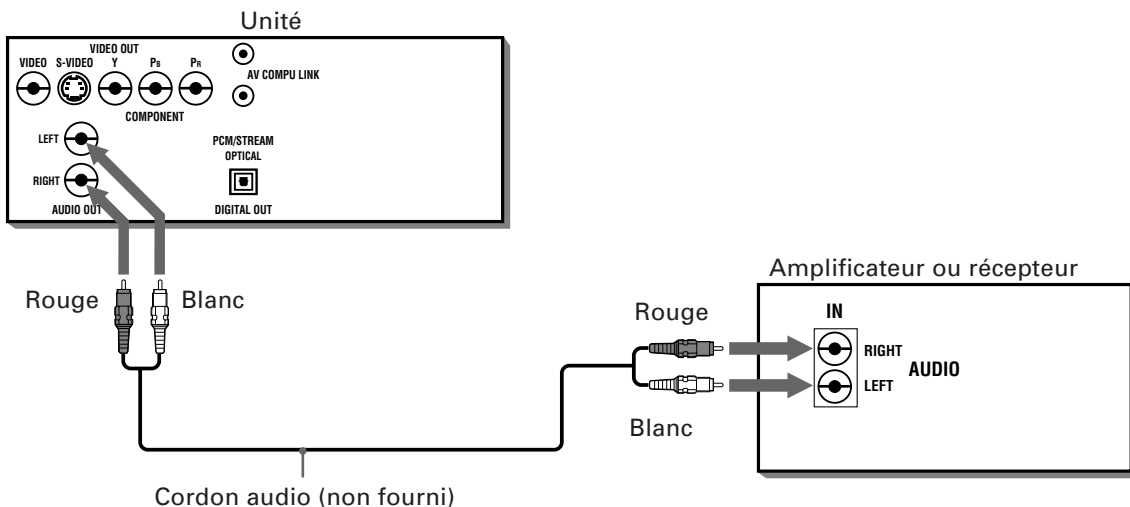

- Connecter AUDIO OUT de l'unité à n'importe laquelle des entrées de niveau de ligne (telle que AUX, DVD, CD, etc.) d'un amplificateur audio ou d'un récepteur audio.



## Connexion à un équipement audio avec une entrée numérique

Il est possible d'optimiser la qualité du son en connectant DIGITAL OUT (optique) de l'unité à une entrée numérique d'un amplificateur, DAT ou MD, à l'aide d'un cordon numérique optionnel. Le signal audio stéréophonique numérique d'un disque se trouve directement transféré. Et, si l'on connecte avec un cordon numérique optionnel à un décodeur Dolby Digital ou DTS ou à un amplificateur avec décodeur incorporé, l'on bénéficiera d'un son Surround de très haute qualité. Lorsqu'on procède à une connexion numérique, il faut également procéder à la connexion audio analogique, faute de quoi, suivant le type de disque, aucun son audio ne sera reproduit à la borne DIGITAL OUT.

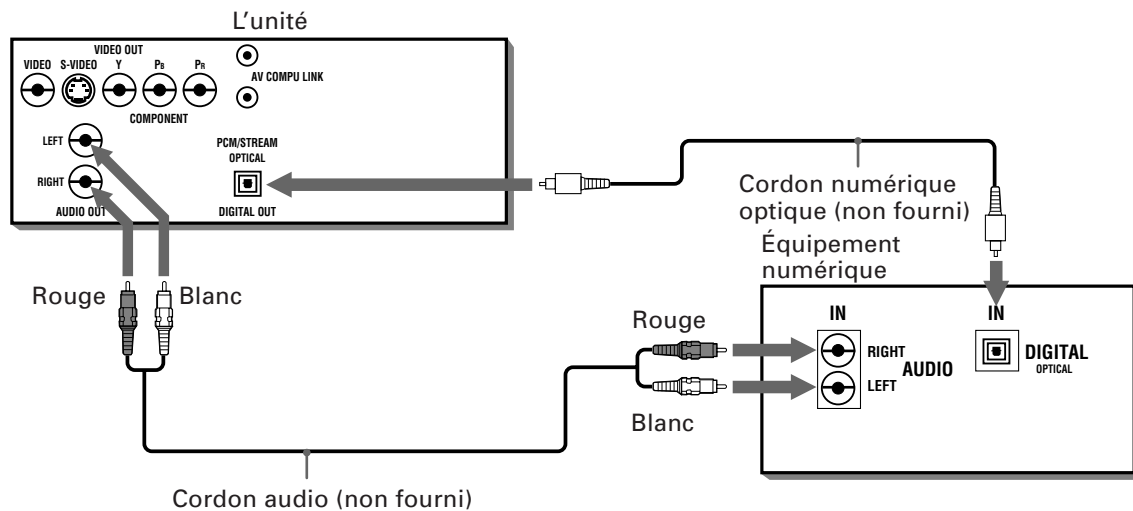

- Pour la connexion numérique, connecter DIGITAL OUT (optique) de l'unité à l'entrée numérique d'un équipement audio à l'aide du cordon numérique optionnel.

### REMARQUES

- Lorsqu'on connecte DIGITAL OUT de l'unité à un équipement audio numérique, avant l'utilisation, il faudra effectuer correctement le réglage de "SORTIE AUDIO NUM." dans la visualisation d'écran "PREFERENCE 2", en fonction de l'équipement audio qui a été connecté. Si le réglage "SORTIE AUDIO NUM." n'était pas exécuté correctement, les haut-parleurs pourraient émettre à la lecture de forts bruits parasites, ce qui entraînerait de la casse pour les haut-parleurs. Voir "SORTIE AUDIO NUM." à la page 35.
- Avec cette connexion numérique, les réglages de l'unité pour COMPRESSION, et MIX. DEMULTI. sont invalidés. Les réglages pour ces éléments doivent se faire à partir du décodeur.

## Branchement du cordon d'alimentation

Lorsque toutes les connexions sont établies, introduire bien à fond la fiche d'alimentation dans la prise murale. Le voyant lumineux STANDBY s'allumera, indiquant par-là que l'installation est terminée.

### ⚠ MISE EN GARDE

- Débrancher le cordon d'alimentation si on n'a pas l'intention d'utiliser le lecteur pendant un temps relativement long.
- Débrancher le cordon d'alimentation avant de nettoyer l'unité.
- Débrancher le cordon d'alimentation avant de déplacer l'unité.
- Ne jamais brancher ou débrancher le cordon d'alimentation avec des mains mouillées.
- Ne jamais tirer sur le cordon d'alimentation pour le débrancher, cela risque de provoquer un incendie, une électrocution, et autres accidents.

### ⚠ ATTENTION

- Ne pas endommager, altérer, tordre, ou tirer sur le cordon d'alimentation, cela risque de provoquer incendie, électrocution, et autres accidents.
- Au cas où le cordon d'alimentation se trouve endommagé, contacter un revendeur qui fournira un nouveau cordon d'alimentation. Un cordon d'alimentation endommagé risque de provoquer incendie, électrocution, ou autres accidents.
- Ne jamais déposer d'objets pesants sur l'unité ou sur le cordon d'alimentation car cela risque de provoquer incendie, électrocution, et autres accidents.

## Utilisation du module de télécommande

Avec le module de télécommande, il est possible non seulement de commander à toutes les fonctions de l'unité mais également aux fonctions de base du téléviseur.

### Insertion des piles dans le module de télécommande.

La trappe à piles se trouve au dos du module de télécommande.

- 1 Appuyer sur le point indiqué par la flèche au haut du couvercle de la trappe, et dégager le couvercle pour ouvrir la trappe.

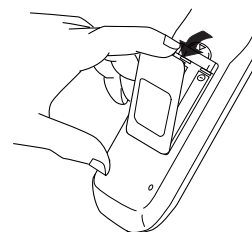

- 2 Introduire deux piles R6P (SUM-3)/AA(15F) dans la trappe du module de télécommande en veillant à respecter les marques de polarité ("+" et "-") figurant dans la trappe et sur les piles.

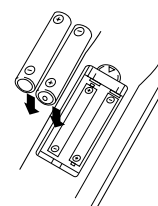

- 3 Remettre le couvercle en place et presser légèrement vers le bas pour verrouiller.

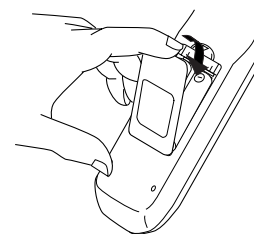

- En usage normal, la longévité des piles est de six mois environ. Dès que l'action des fonctions du module de télécommande devient aberrante, remplacer les piles. Voir ci-dessous les instructions complémentaires.

### Précautions pour une utilisation sûre des piles

Observer les quelques précautions suivantes pour pouvoir utiliser les piles en toute sécurité. Un usage impropre leur raccourcit l'existence, crée un risque d'explosion, ou de fuite de leur contenu.

#### Précautions d'usage

- Retirer les piles du module de télécommande si on n'a pas l'intention de l'utiliser pendant une période assez longue.
- Enlever les piles mortes du module de télécommande et s'en débarrasser selon les règles de voirie en vigueur.
- Ne jamais laisser traîner des piles mortes, ni les démanteler, ou les mêler à d'autres déchets domestiques, ni surtout les jeter dans un incinérateur.
- Ne jamais toucher le liquide suintant d'une pile.
- Ne jamais mélanger des piles neuves avec d'anciennes, ni des piles de type différent lors de leur remplacement.

## Exploitation du téléviseur à l'aide du module de télécommande

Il est possible d'exploiter l'unité à l'aide du module de télécommande.

### Réglage du signal de télécommande pour l'exploitation du téléviseur

- 1 Tout en maintenant la touche TV/VIDEO enfoncée, saisir le code du fabricant (deux chiffres) de votre téléviseur à l'aide des touches du pavé numérique (0–9).  
Ne pas relâcher la touche TV/VIDEO. Maintenir celle-ci enfoncée jusqu'à ce que soit terminée l'étape suivante.

#### Liste des codes du fabricant





Code	Fabricant
01	JVC
02	MAGNAVOX
03	mitsubishi
04	PANASONIC
05	RCA
06	SHARP
07	SONY
08	TOSHIBA
09	ZENITH
10	HITACHI
11	PANASONIC
12	SAMSUNG
13	SANYO
14	SANYO
15	SAMSUNG

#### Exemple :

Pour entrer le code du fabricant "01" : Appuyer sur "0" puis sur "1."

- 2 Appuyer sur la touche STOP tout en maintenant enfoncée TV/VIDEO.

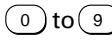
Les boutons suivants peuvent être utilisés pour commander le téléviseur:

	Met le téléviseur sous/hors tension
	Change les canaux de télévision.
	Règle le volume du téléviseur.
	Sélectionne les canaux de télévision. (Tout en maintenant enfoncée la touche SHIFT). * Avec certains téléviseurs, une pression sur "+10" tout en maintenant enfoncée la touche SHIFT fait office de "+100", tandis qu'appuyer sur "10" tout en maintenant enfoncée la touche SHIFT fonctionne comme la touche "RETURN."
	Commute le mode d'entrée (soit TV ou VIDEO).

- 3 Essayer le fonctionnement du téléviseur en appuyant sur TV POWER.  
Si le téléviseur se met sous/hors tension c'est que le signal de commande a été correctement saisi.

#### REMARQUE

- Le réglage initial du module de télécommande vaut pour un téléviseur JVC.
- S'il y a plus d'un code apparaissant sur la liste pour votre marque de téléviseur, essayer chacun d'eux jusqu'à ce qu'on arrive à celui qui convient.

# Commandes de base

Les descriptions qui vont suivre utilisent les touches du module de télécommande ; il reste toujours possible toutefois d'utiliser les touches correspondante de la platine avant au cas où elles sont disponibles.

## Mise sous/hors tension de l'unité

Appuyer sur la touche POWER sur la platine avant ou appuyer sur la touche DVD POWER sur le module de télécommande.

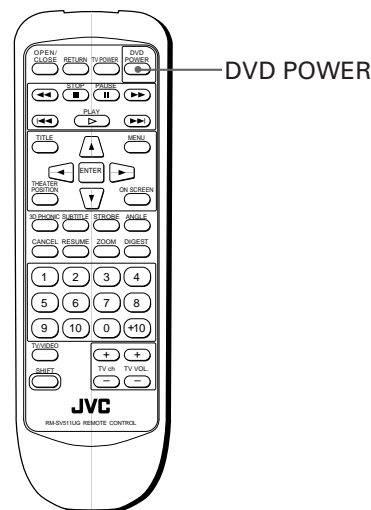
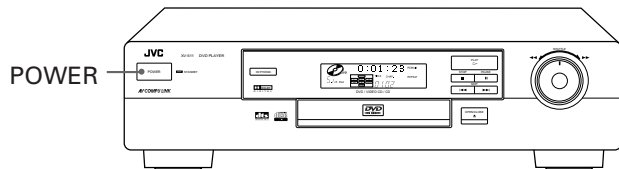

### Recommandations

- On pourra mettre l'unité sous tension en appuyant sur la touche PLAY de la platine avant ou du module de télécommande. Cette action met l'unité en lecture lorsqu'un disque se trouve chargé. Si aucun disque n'est chargé la trappe à disque s'ouvre.
- Il est également possible de mettre l'unité sous tension en appuyant sur la touche OPEN/CLOSE de la platine avant ou du module de télécommande. Auquel cas, la trappe à disque s'ouvre.

### REMARQUE

- Même si l'on appuie sur la touche POWER ou DVD POWER pour "éteindre" l'unité, celle-ci ne sera pas mise hors tension tant qu'elle n'est pas déconnectée de la prise murale. Cet état est appelé "mode d'attente" (Standby). L'unité est conçue en sorte de ne consommer qu'une infime quantité d'électricité dans cet état d'attente.

## Chargement et déchargement des disques

- 1 Appuyer sur la touche OPEN/CLOSE pour ouvrir la trappe à disque.
- 2 Poser un disque sur le plateau.

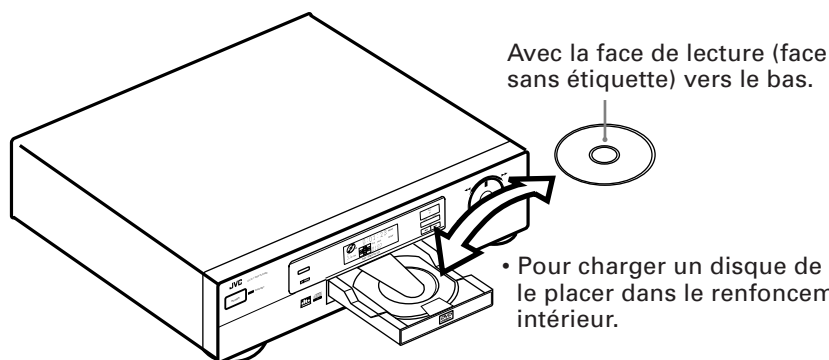



Avec la face de lecture (face sans étiquette) vers le bas.

- Pour charger un disque de 8cm, le placer dans le renforcement intérieur.

- 3 Appuyer sur la touche OPEN/CLOSE pour refermer la trappe.

### Recommandations

Il est également possible d'ouvrir et refermer la trappe à disque depuis la visualisation d'écran.

Agir sur le CURSEUR ▲/▼ pour déplacer la  sur , appuyer ensuite sur ENTER pour ouvrir ou refermer la trappe à disque.

### REMARQUES

- L'unité peut lire seulement les disques DVD VIDÉO, CD Audio, et CD Vidéo. Ne pas charger d'autres types de disques. Pour les détails sur les types de disques jouables, voir page 11.
- En chargeant un disque sur le plateau, veiller à le positionner correctement dans son logement. Faute de quoi la fermeture de la trappe risque d'endommager le disque, qui pourrait même demeurer bloqué dans le lecteur.

## Lecture de base

Vous pouvez à présent mettre un disque en lecture. Commençons par tirer tout l'agrément d'une lecture simplement basique par la manipulation suivante.

### Pour lire un disque depuis le début

DVD Audio CD Video CD

Appuyer sur PLAY.

Le lecteur commence la lecture au début du disque.

#### REMARQUES

- Lorsqu'on lit des disques CD Vidéo avec la fonction de commande PBC (Pilotage en lecture) ou certains disques DVD, l'affichage du menu peut apparaître sur l'écran du téléviseur après qu'on a appuyé sur PLAY. Auquel cas, il est possible de sélectionner dans le menu un élément à mettre en lecture.  
Pour une exploitation à l'aide d'un menu, voir page 20.
- Avec certains disques DVD, l'unité lance automatiquement la lecture après le chargement du disque.

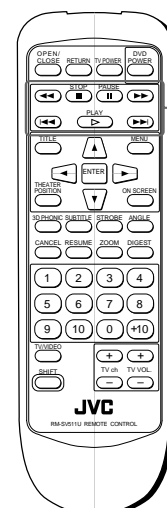

Touches de commandes de base

### Pour arrêter complètement la lecture

DVD Audio CD Video CD

Appuyer sur STOP.

L'unité arrête la lecture.

### Pour suspendre temporairement la lecture.

DVD Audio CD Video CD

Appuyer sur PAUSE.

L'unité marque la pause dans la lecture. Une nouvelle pression sur PLAY fait reprendre la lecture interrompue.

### Pour défilement rapide avant/arrière sous contrôle moniteur

DVD Audio CD Video CD

#### ■ En lecture

##### Depuis le module de télécommande

Appuyer sur ►► ou ◄◄.

Appuyer sur ►► pour une avance rapide en lecture, et sur ◄◄ pour une régression rapide en lecture. Chaque pression sur la touche accélère la vitesse de défilement avant ou arrière. Pour un retour à une lecture normale, appuyer sur PLAY.

##### Depuis la platine avant

Agir sur le bouton SHUTTLE.

Pour une avance rapide en lecture, tourner le bouton vers la droite, et maintenir dans cette position ; et pour une régression rapide en lecture, tourner le bouton vers la gauche, et maintenir dans cette position. Lorsqu'on relâche le bouton navette, l'unité revient à une lecture normale. La vitesse de lecture change suivant la rotation appliquée au bouton de navette.

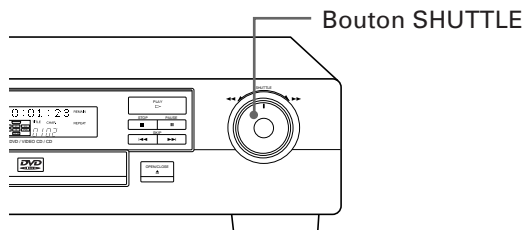

## Pour repérer le début d'une séquence ou d'une chanson

DVD Audio CD Video CD

### ■ En lecture

Appuyer sur ►► ou ◀◀.

Appuyer sur ◀◀ pour repérer le commencement du chapitre, titre, ou piste courants, et appuyer sur ►► pour repérer le commencement du chapitre, titre, ou piste suivants.

#### REMARQUE

Lorsqu'on lit un disque CD Vidéo avec la fonction PBC ou un disque DVD, l'unité peut faire tomber le repérage sur un point différent, mais en général ce sera en début de chapitre, titre, ou piste.

## Reprise de la lecture

L'unité mémorise la position d'un disque à partir de laquelle l'on désire interrompre la lecture pour pouvoir reprendre celle-ci sur cette position ultérieurement.

## Pour mémoriser le point où l'on désire reprendre la lecture

DVD Audio CD Video CD

### ■ En cours de lecture

Appuyer sur RESUME.

L'unité mémorise la position de lecture en cours sur le disque, et le témoin Resume sur l'écran d'affichage de la platine avant s'allume.

La dernière mémorisation efface la précédente.

Écran d'affichage



Témoin Resume

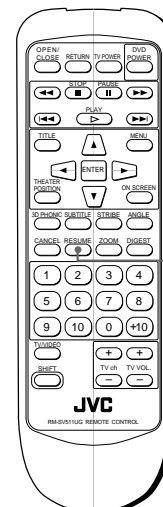

RESUME

#### Recommandations

Au lieu d'appuyer sur RESUME, il est également possible de mémoriser la position en cours sur le disque en appuyant sur la touche DVD POWER (sur le module de télécommande) ou POWER (sur la platine avant de l'unité) en cours de lecture.

## Pour reprendre la lecture à partir du point mémorisé

DVD Audio CD Video CD

### ■ À l'arrêt.

Appuyer sur RESUME.

L'unité reprend la lecture à partir de la position mémorisée.

#### ● Pour effacer la mémoire

Il suffit de retirer le disque de l'unité.

#### Recommandations

Il est possible de reprendre la lecture en appuyant sur RESUME lorsque l'unité se trouve en mode attente.

#### REMARQUE

- Lorsqu'on appuie sur RESUME en cours de lecture d'un disque CD Vidéo avec la fonction PBC, l'unité peut reprendre la lecture interrompue à partir d'un point légèrement antérieur à celui mémorisé par la pression sur RESUME.

## Lecture à partir d'une position déterminée sur le disque

Il est possible de lire un disque à partir d'une piste, d'un titre ou d'un chapitre sélectionnés, ou à partir d'un temps spécifié.

### Repérage de la séquence recherchée à partir du menu DVD

DVD

Les disques DVD possèdent ordinairement leur menus propres qui en montrent la teneur. Ces menus contiennent des éléments d'information variés, tels que les titres de films, de chansons, ou des informations sur l'artiste ; ils se trouvent affichés sur l'écran du téléviseur. Il est donc possible de repérer la séquence désirée via le menu.

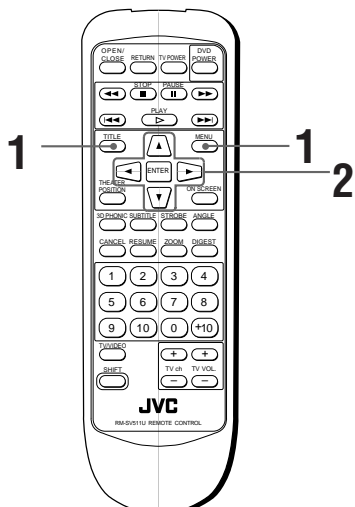

■ Introduire le disque DVD.

### 1 Appuyer sur MENU ou TITLE.

Le menu apparaît à l'écran du téléviseur.

#### Recommandations

##### À propos du menu

Normalement un disque DVD qui contient plus d'un titre pourrait présenter un menu composé d'une liste de titres. Dans ce cas, le menu apparaît sur l'écran du téléviseur par une pression sur la touche TITLE.

D'autre part, certains disques DVD peuvent également avoir un menu différent qui apparaîtra sur l'écran du téléviseur lorsqu'on appuie sur la touche MENU.

Voir les instructions figurant sur chaque concernant son menu.

Consulter à cet égard les instructions données par chaque disque DVD sur son menu particulier.

### 2 Utiliser CURSEUR ◀/▶/▲/▼ pour sélectionner l'élément recherché, appuyer ensuite sur ENTER.

L'unité lance la lecture de l'élément sélectionné.

#### Exemple

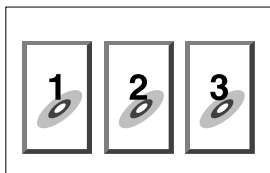



#### Recommandations

Avec certains disques, il est possible de sélectionner l'élément en saisissant le numéro correspondant à l'aide du pavé des touches numériques, ce qui pourrait lancer automatiquement la lecture.

Français

#### REMARQUES

- Lorsque apparaît l'icône  sur l'écran du téléviseur en appuyant sur TITLE à l'étape 1:  
Le disque ne possède pas de menu donnant une liste de titres.
- Lorsqu'apparaît l'icône  sur l'écran du téléviseur en appuyant sur MENU à l'étape 1:  
Le disque ne possède pas de menu.

## Pour repérer la scène recherchée à partir du menu d'un CD Vidéo avec PBC (Pilotage de Lecture)

Video CD

Certains disques CD Vidéo sont compatibles avec la fonction PBC. PBC est le sigle de "Play Back Control", ou Pilotage de lecture. Les disques CD Vidéo enregistrés en PBC possèdent leurs propres menus, tels que la liste des chansons, ou morceaux de musique et autres éléments d'information qui peuvent s'enregistrer sur un disque. Il est également possible de repérer une scène spécifique en recourant au menu.

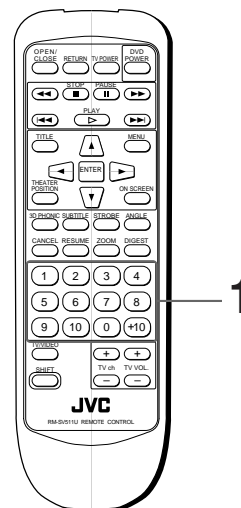

■ Lorsque le menu apparaît sur l'écran du téléviseur en cours de lecture avec PBC

### 1 Utiliser le pavé des touches numériques pour sélectionner le numéro de l'élément voulu.

- Voir page 10 pour les détails sur l'utilisation du pavé des touches numériques.

Exemple:

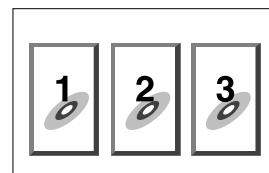

La lecture est lancée à partir de l'élément sélectionné.

Il est possible de revenir au menu en appuyant sur la touche RETURN.

Lorsque "SUIVANTE" ou "PRECEDENTE" apparaît sur l'écran du téléviseur, l'unité fonctionne généralement comme suit:

- accès à la page suivante en appuyant sur la touche ►►|.
  - retour à la page précédente en appuyant sur la touche |◄◄.
- \* La façon de procéder varie suivant les disques.

**Recommandations**

- Pour activer la fonction PBC lorsqu'un disque CD Vidéo compatible PBC se trouve en lecture avec la fonction PBC désactivée, appuyer sur STOP, ensuite sur PLAY.
- Il est également possible d'intervenir pour activer la fonction PBC à partir de la visualisation d'écran en procédant comme suit:
  - 1 Appuyer sur ON SCREEN.
  - 2 Utiliser les touches ▲/▼ pour amener la  sur [APPEL PBC], appuyer ensuite sur ENTER.

**Recommandations**

Lorsqu'on désire lancer la lecture d'un disque CD Vidéo compatible avec la fonction PBC, mais sans activer cette dernière, il faudra lancer la lecture à l'aide du pavé des touches numériques au lieu de la touche PLAY. Voir le paragraphe suivant.

**Pour repérer directement une scène ou une piste voulue**



Il est possible de lire la scène ou la piste recherchée en spécifiant tout simplement le titre (pour les DVD) ou la piste (pour les CD).

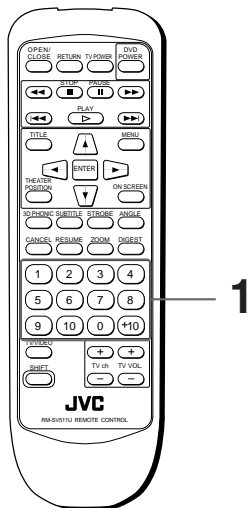

- Pour DVD: À l'arrêt
- Pour CD Audio: En cours de lecture ou à l'arrêt
- Pour CD Vidéo: En cours de lecture sans la fonction PBC ou à l'arrêt

**1** Utiliser le pavé des touches numériques pour sélectionner le numéro de titre ou de piste désiré.

- Voir page 10 pour les détails concernant l'utilisation du pavé des touches numériques.

Le numéro de titre ou de piste sélectionné s'inscrit dans l'écran d'affichage de la platine avant.

Écran d'affichage



Numéro de titre ou de piste sélectionné

L'unité lance la lecture à partir du titre ou de la piste sélectionnée.

**Recommandations**

Il est également possible de vérifier le numéro de titre ou de piste sur la visualisation d'écran.

**REMARQUES**

- Lorsqu'apparaît l'icône  sur l'écran du téléviseur. Le disque ne contient pas le titre ou la piste qui a été sélectionné.
- Cette fonction demeure inopérante en lecture d'un CD Vidéo avec la fonction PBC.

**Pour repérer le chapitre ou la piste voulue à l'aide de ►►| ou de |◄◄**

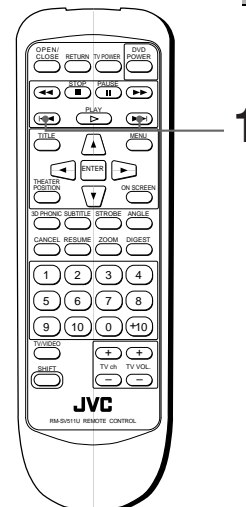

- Pour DVD: En cours de lecture
- Pour CD Audio: En cours de lecture ou à l'arrêt
- Pour CD Vidéo: En cours de lecture sans la fonction PBC

Écran d'affichage

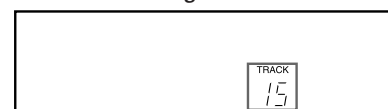

Numéro de piste choisi

**1** Appuyer sur ►►| ou |◄◄.

- Pour sauter sur une piste suivante, appuyer sur ►►|, une fois, ou plusieurs fois en succession jusqu'à ce que le numéro de la piste voulue apparaisse sur l'affichage.
- Pour sauter au commencement de la piste en cours appuyer une fois sur |◄◄.
- Pour sauter sur une piste précédente, appuyer sur ►►| autant de fois qu'il faudra pour faire apparaître sur l'affichage le numéro de la piste voulue.



**REMARQUES**

- Cette fonction peut demeurer inopérante avec certains disques DVD.
- Cette fonction demeure inopérante en cours de lecture d'un CD Vidéo avec la fonction PBC.

## Repérage de la scène recherchée en spécifiant le numéro du chapitre [RECH.CHAP.]

DVD

Si le titre courant du disque DVD en lecture est divisé en chapitres, on pourra sauter sur le chapitre voulu en spécifiant le numéro de ce chapitre à l'aide de la visualisation d'écran.

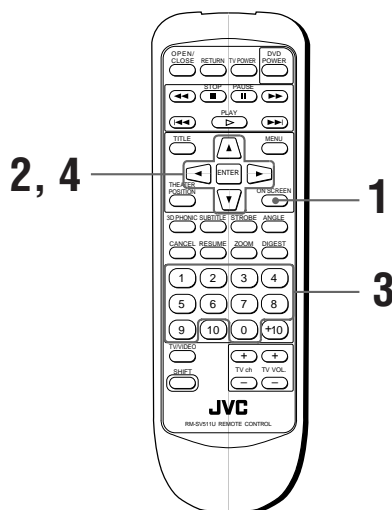

## ■ En mode lecture

**1** Appuyer sur ON SCREEN.

La visualisation d'écran apparaît sur l'écran du téléviseur.

**2** Utiliser le CURSEUR ▲/▼ pour amener la sur [RECH.CHAP.], appuyer ensuite sur ENTER.

"SAISIR CHAPITRE" apparaît dans la zone de messages.

La couleur de [RECH.CHAP.] change.

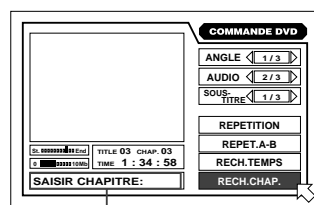

zone de messages

**3** Utiliser le pavé des touches numériques (0-9) pour sélectionner le numéro de chapitre désiré.

Le numéro du chapitre sélectionné apparaît dans la zone de messages.

**4** Appuyer sur ENTER.

L'unité lance la lecture à partir du chapitre sélectionné.

**Recommandations**

Les touches "10" et "+10" n'interviennent pas pour cette fonction.

## Exemple:

Pour sélectionner le numéro de chapitre 8 : Appuyer sur "8" → ENTER.

Pour sélectionner le numéro de chapitre 37 : Appuyer sur "3" → "7" → ENTER.

**REMARQUES**

- Lorsque le numéro du chapitre est incorrect à l'étape 3: Saisir simplement le numéro correct, ce qui supprime le numéro erroné.
- Lorsqu'apparaît l'icône  sur l'écran du téléviseur à l'étape 4: Le disque ne contient pas le chapitre qui a été sélectionné, ou la recherche de chapitre est inopérante sur ce disque.
- Avec certains disques, l'unité lance automatiquement la recherche du chapitre une fois qu'a été saisi le numéro à l'étape 3.
- Pour revenir à un affichage normal: Appuyer sur ON SCREEN.

## Pour repérer la position recherchée en précisant le temps [RECH.TEMPS]

DVD Audio CD Video CD

Il est possible de lire un disque à partir de la position désirée en spécifiant le temps écoulé depuis le commencement du disque à l'aide de la fonction RECH.TEMPS.

Il est à noter toutefois que certains disques DVD ne contiennent pas d'information de temps, auquel cas, la fonction REC. TEMPS demeure inaccessible.

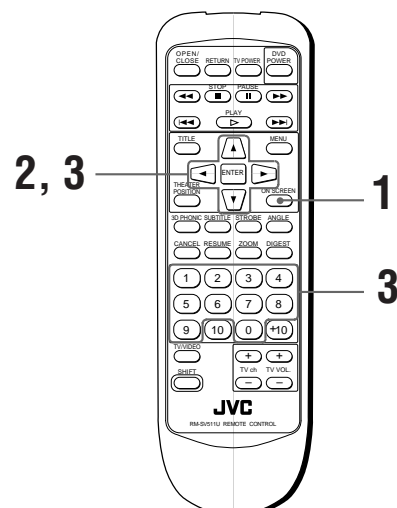

- Pour DVD: En cours de lecture
- Pour CD Audio: En cours de lecture ou à l'arrêt
- Pour CD Vidéo: En cours de lecture sans la fonction PBC

**1** Appuyer sur ON SCREEN.

La visualisation d'écran apparaît sur l'écran du téléviseur.

**2** Utiliser le CURSEUR ▲/▼ pour amener la sur [RECH.TEMPS], appuyer ensuite sur ENTER.

“SAISIR” apparaît dans la zone de messages.  
La couleur de [RECH.TEMPS] change.

**3** Utiliser le pavé des touches numériques (0-9) pour saisir le temps.

Le temps spécifique apparaît dans la zone de messages.

**4** Appuyer sur ENTER.

L'unité lance la lecture à partir du temps spécifié.

**REMARQUES**

• Lorsqu'apparaît l'icône  sur l'écran du téléviseur à l'étape 2:

Le temps sélectionné n'est pas contenu sur le disque, ou la recherche de temps est inopérante sur ce disque.

Noter également que la fonction de recherche de temps demeure inopérante en lecture de CD Vidéo avec la fonction PBC.

• Pour revenir à un affichage normal:

Appuyer sur ON SCREEN.

**Repérage de la scène recherchée en visionnant le digest des scènes d'ouverture [DIGEST]**



L'unité peut afficher la séquence d'ouverture de chaque titre du DVD ou de chaque piste du CD Vidéo. Il est possible en outre de sélectionner un titre ou une piste voulu à partir des séquences d'ouverture apparaissant sur l'écran du téléviseur.

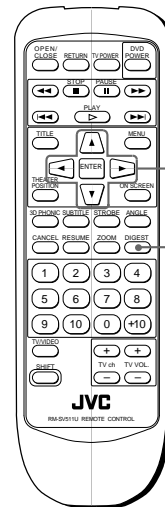

(Pour DVD)

(Pour CD Audio)

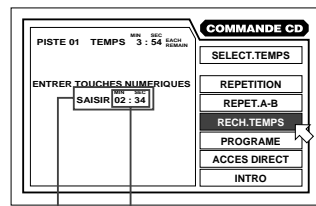
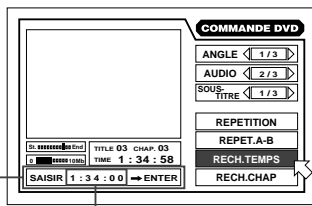

Zone de messages Temps spécifié

Zone de messages Temps spécifié

**Recommandations**

- Les touches “10” et “+10” ne sont pas utilisés dans cette fonction.
- On pourra spécifier le temps en format heure/minute/seconde pour les disques DVD, et en format minute/seconde pour les disques CD Audio et Vidéo.

(Pour CD Vidéo)

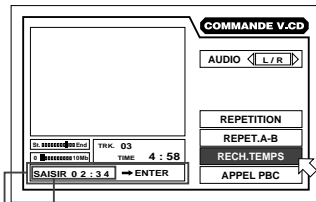

Zone de messages Temps spécifié

Exemple (pour DVD):

Pour sélectionner une lecture à partir de 2 (H):34 (M):00 (S):

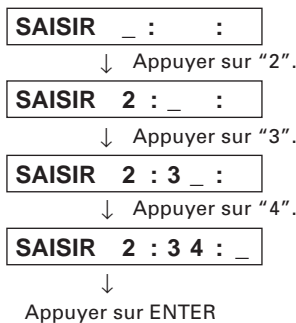

Il est superflu, mais non interdit, d'appuyer sur les “0” pour saisir les zéros de queue (pour les deux derniers chiffres de l'exemple ci-dessus).

- Si l'on s'est trompé: Amener le curseur sur le paramètre erroné, et appuyer sur le chiffre correct pour redéfinir le paramètre.

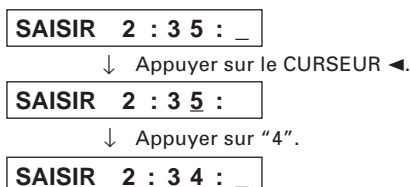

- Pour DVD: À l'arrêt
- Pour CD Vidéo: À l'arrêt en cours de lecture sans la fonction PBC

**1** Appuyer sur DIGEST.

La scène d'ouverture de chaque titre apparaît sur l'écran du téléviseur.

Il peut s'afficher jusqu'à neuf scènes d'ouverture.



**2** Utiliser le CURSEUR ◀/▶/▲/▼ pour sélectionner le titre ou la piste désirée.

Si le disque contient plus de 9 titres ou pistes, le digest d'écran comportera plus d'une page. Dans ce cas, appuyer sur ▶▶ amènera à la page suivante, tandis qu'appuyer sur ◀◀ ramènera à la page précédente.

### Recommandations

- Lorsque le titre ou la piste sélectionné se trouve dans le coin inférieur droit de l'écran, appuyer sur le CURSEUR ► tourne la page suivante.
- Lorsque le titre sélectionné se trouve dans le coin supérieur gauche de l'écran, appuyer sur le CURSEUR ◀ ramène à la page précédente.



Titre sélectionné

### 3 Appuyer sur ENTER.

L'unité lance la lecture du titre ou de la piste sélectionné.

### Recommandations

Lorsqu'on appuie sur DIGEST en cours de lecture d'un DVD, l'unité affiche la séquence d'ouverture de chaque chapitre et l'on peut ainsi sélectionner le chapitre désiré. Auquel cas, les séquences d'ouverture s'affichent à partir du chapitre 1. La manipulation pour sélectionner un chapitre est la même que celle mentionnée ci-dessus.

#### REMARQUE

- En fonction du contenu de certains disques, un certain temps est nécessaires avant que toutes le scènes apparaissent à l'écran.

## Lectures spéciales de l'image

L'unité est équipée de fonctions de Lectures spéciales de l'image comprenant Image par image, Strobe, Ralenti et Zoom.

### Pour faire défiler une image fixe image par image

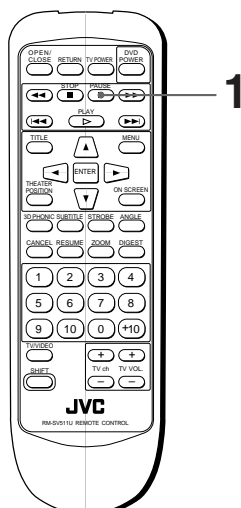

#### ■ En cours de pause (fixe)

### 1 Appuyer sur PAUSE.

Chaque pression sur PAUSE fait avancer l'image fixe sur l'image suivante.

Une pression sur PLAY ramène au mode de lecture normal.

## Pour afficher des images fixes [STROBE]

DVD Video CD

Français

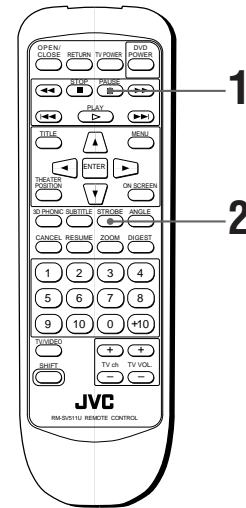

#### ■ En cours de lecture

### 1 Au point où l'on désire visionner comme des photos continues, appuyer sur PAUSE.

L'unité met la lecture au repos.

### 2 Appuyer sur STROBE.

Neuf images fixes continues apparaissent sur l'écran du téléviseur.

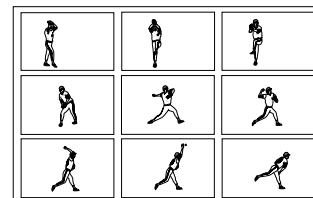

### Recommandations

- Une pression sur PAUSE lorsque les neuf images fixes sont à l'écran fait passer aux neuf images fixes suivantes.

#### • Pour annuler la lecture en strobo

Appuyer sur STROBE.

#### REMARQUES

- Maintenir la pression sur PAUSE pendant plus de 1 seconde active également la fonction Strobe.
- Une pression sur STROBE en cours de lecture, fait également apparaître neuf images fixes mais elles avanceront en temps réel.

## Pour lire au ralenti [SLOW]

DVD Video CD

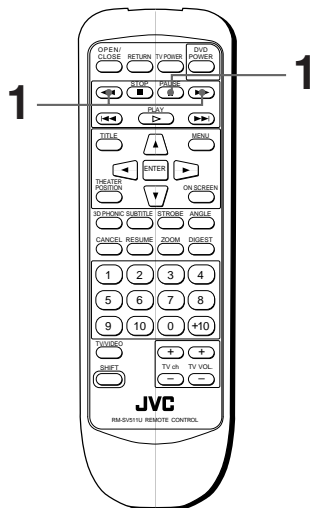

■ En cours de lecture.

### Depuis le module de télécommande

- 1 Appuyer sur PAUSE, ensuite appuyer sur ►► ou sur ◀◀.

Pour lire en ralenti en marche avant, appuyer sur ►► et pour lire au ralenti en marche arrière, appuyer sur ◀◀ (seulement avec les disques DVD). L'unité commence par lire sur le ralenti le plus lent (1/32), mais chaque pression exercée sur ces touches augmente la vitesse de lecture.

### Depuis la platine avant

- 1 Appuyer sur PAUSE, utiliser ensuite le bouton SHUTTLE.

Imprimer une rotation au bouton SHUTTLE vers la droite pour lecture au ralenti en marche avant, et imprimer une rotation au bouton SHUTTLE vers la gauche pour une lecture au ralenti en marche arrière (pour disques DVD seulement). La vitesse du ralenti croit en fonction de la rotation imprimée au bouton SHUTTLE.

- **Pour le retour à une lecture normale**  
Appuyer sur PLAY.
- **Pour marquer la pause en lecture au ralenti**  
Appuyer sur PAUSE.

#### REMARQUES

- L'audio est silencieux en lecture au ralenti.
- La lecture arrière au ralenti est impossible avec un CD Vidéo.

## Pour lire une séquence en gros plan [ZOOM]

DVD Video CD

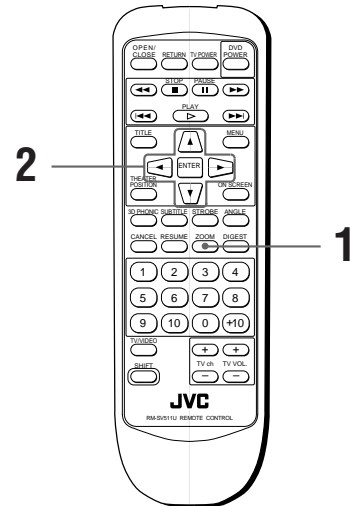

■ En cours de lecture ou en pause.

- 1 Appuyer sur ZOOM.

"ZOOM" apparaît sur l'écran du téléviseur.

L'unité effectue un zoom en avant sur la partie centrale de la séquence pour doubler le format de l'image.

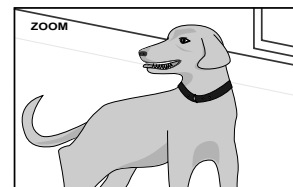
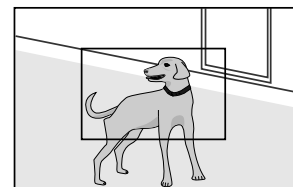

- 2 Utiliser le CURSEUR ◀/▶/▲/▼ pour déplacer la séquence zoomée.

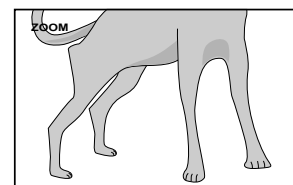

- **Pour marquer la pause en lecture zoom.**  
Appuyer sur PAUSE.  
Pour reprendre la lecture zoom, appuyer sur PLAY.
- **Pour revenir à une lecture normale**  
Appuyer sur ZOOM.

#### REMARQUE

- En lecture zoom, l'image peut être brouillée ou bruyante.

# Changement de l'ordre des pistes

Il est possible de lire des pistes sur un CD Audio ou un CD Vidéo dans l'ordre choisi, ou dans un ordre aléatoire.

## Pour lire les pistes dans l'ordre voulu [PROGRAME]



En programmant les pistes, il est possible de lire les pistes dans n'importe quel ordre.

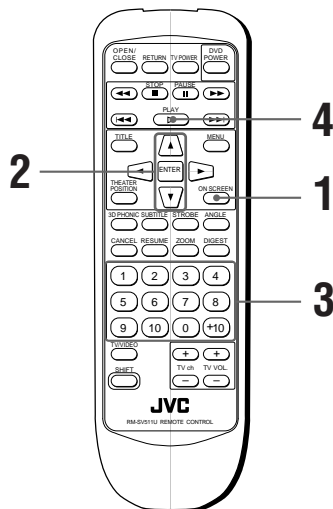

### ■ À l'arrêt

#### 1 Appuyer sur ON SCREEN.

Le visualisation d'écran apparaît sur l'écran du téléviseur.

#### 2 Utiliser le CURSEUR ▲/▼ pour amener la sur [PROGRAME], appuyer ensuite sur ENTER.

La coloration de [PROGRAME] change.

(pour CD Audio)

(pour CD Vidéo)

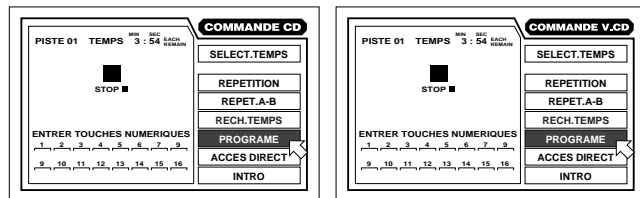

#### 3 Sélectionner les pistes dans l'ordre voulu à l'aide du pavé des touches numériques.

Jusqu'à 16 pistes sont ainsi programmables.

Il est évidemment possible de choisir plusieurs fois une même piste.

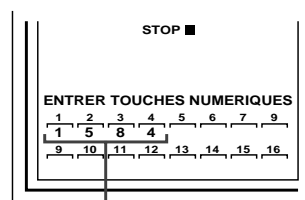

Numéro de piste choisie.

#### • Lorsqu'une erreur a été commise

Appuyer sur CANCEL. La dernière piste programmée s'effacera.

#### 4 Appuyer sur PLAY pour lancer la lecture du programme.

Lorsque toutes les pistes programmées ont terminé leur lecture, l'unité s'arrête mais le programme demeure en mémoire.

#### • Pour annuler le programme

Appuyer sur STOP pour arrêter la lecture, puis appuyer une nouvelle fois sur STOP.

Toutes les pistes programmées seront effacées.

#### • Pour sortir de la lecture programmée.

Appuyer sur ENTER lorsque la [PROGRAME] indique [PROGRAME].

[PROGRAME] revient à sa couleur originale.

(Lorsque c'est un CD Vidéo qui est en lecture, appuyer d'abord sur STOP et ensuite sur ON SCREEN pour faire apparaître la visualisation d'écran).

## Pour lire des pistes dans un ordre aléatoire [ACCES DIRECT]

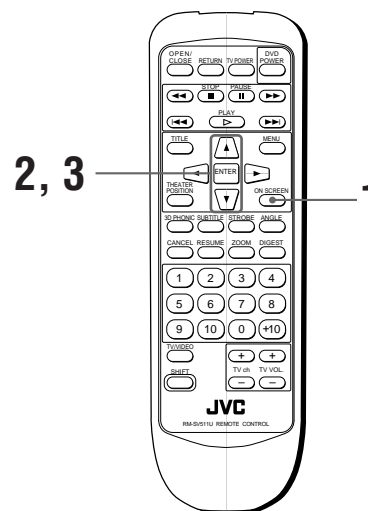

L'unité peut lire les pistes en ordre aléatoire.

### ■ À l'arrêt

#### 1 Appuyer sur ON SCREEN.

La visualisation d'écran apparaît sur l'écran du téléviseur.

#### 2 Utiliser le CURSEUR ▲/▼ pour amener la sur [ACCES DIRECT].

(pour CD Audio)

(pour CD Vidéo)

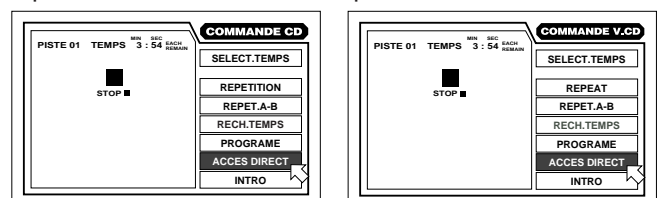

### 3 Appuyer sur ENTER.

La coloration de [ACCES DIRECT] change.

La lecture aléatoire commence.

#### Recommandations

- Lorsque toutes les pistes ont été lues une fois, la lecture en aléatoire prend fin.
- La même piste ne se représente pas une deuxième fois en lecture aléatoire.

#### Pour quitter la lecture en aléatoire

Appuyer sur STOP. L'unité arrête sa lecture et quitte le mode aléatoire.

#### Recommandations

En cours de lecture d'un CD Audio, une pression sur ENTER lorsque la  indique [ACCES DIRECT] fait quitter le mode aléatoire et poursuivre la lecture dans l'ordre normal.

## Lecture répétée

L'unité peut répéter la lecture du titre ou du chapitre en cours (pour DVD), ainsi que de la piste en cours ou de toutes les pistes (pour CD Audio/CD Vidéo), de même qu'il est également possible de sélectionner une section seulement pour la lecture répétée.

### Pour répéter un titre, chapitre ou piste courants ou toutes les pistes [REPETITION]

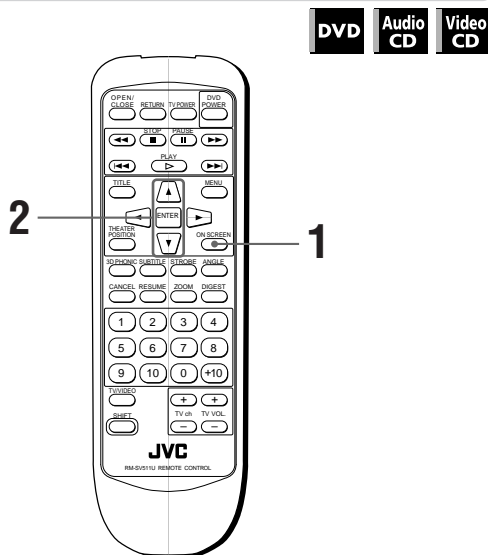

- Pour DVD, CD Audio: En cours de lecture
- Pour CD Vidéo: En cours de lecture sans la fonction PBC

#### 1 Appuyer sur ON SCREEN.

Le visualisation d'écran apparaît sur l'écran du téléviseur

#### 2 Utiliser le CURSEUR ▲/▼ pour amener la sur [REPETITION], appuyer sur ENTER.

(pour DVD)

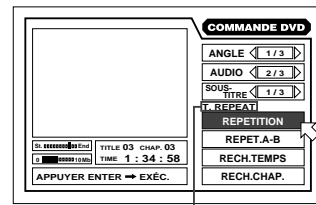

Le mode de répétition sélectionné apparaît à l'écran du téléviseur.

Chaque pression sur ENTER fait changer le mode répétition dans la séquence suivante:

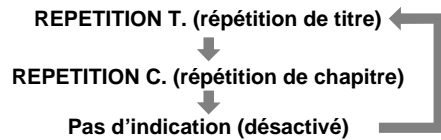

(pour CD Audio)

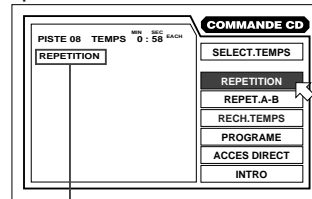

Mode de répétition sélectionné

(pour CD Vidéo)

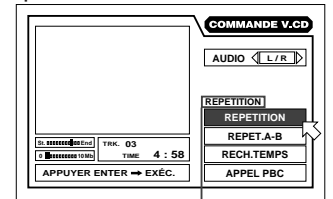

Mode de répétition sélectionné

Le titre ou chapitre courant sera répété.



(pour CD Audio /CD Vidéo )

**REPETITION:**

Toutes les piste sont lues répétitivement.

**REPETITION 1:**

Seule la piste courante est lue répétitivement.

La piste courante ou toutes les pistes sont lues répétitivement.

#### • Pour quitter la lecture répétitive

Appuyer sur STOP.

Lorsque c'est un disque DVD qui est programmé, l'unité arrête sa lecture et sort du mode répétition.

Lorsque c'est un CD Audio ou un CD Vidéo qui est programmé, l'unité arrête la lecture mais reste en mode de lecture répétée.

#### • Pour annuler la lecture répétitive

Lorsque la  indique [REPETITION], appuyer répétitivement sur ENTER jusqu'à ce que [REPETITION] revienne à sa coloration originale sur l'affichage.

#### NOTES

- La fonction de lecture répétée ne peut pas être utilisé en lecture de CD Vidéo avec la fonction PBC.
- Pour désactiver la visualisation d'écran Appuyer sur ON SCREEN.
- Si l'icône  apparaît lorsqu'on appuie sur ENTER à l'étape 2 au cours d'une lecture de DVD Il n'est pas possible de répéter le titre ou le chapitre en raison du contenu du disque.



## Pour répéter un passage désiré [REPET.A-B]

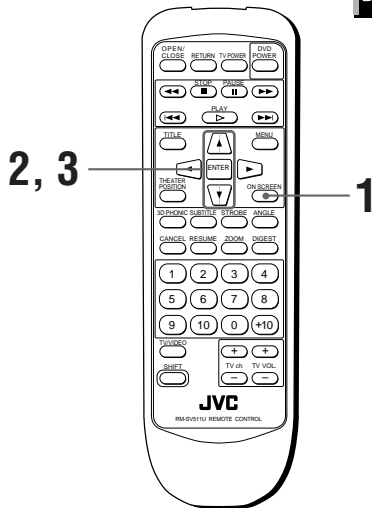

■ En cours de lecture

### 1 Appuyer sur ON SCREEN.

La visualisation d'écran apparaît sur l'écran du téléviseur.

### 2 Utiliser le CURSEUR ▲/▼ pour amener la sur [REPET.A-B], appuyer ensuite sur ENTER au commencement de la section que l'on désire répéter (Point A).

La coloration de [REPET.A-B] change.

### 3 Appuyer sur ENTER à la fin de la section que l'on désire répéter (Point B).

L'unité localise "A" et commence la lecture répétitive entre "A" et "B".

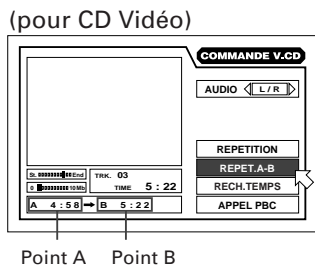
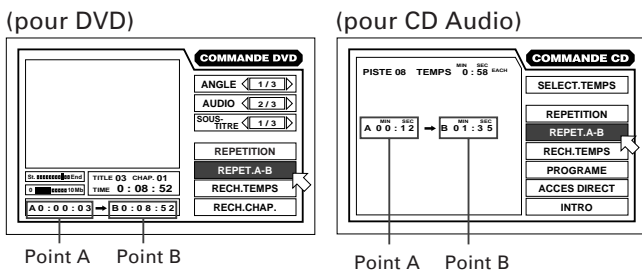

### • Pour sortir de la lecture répétée A-B

Appuyer sur STOP. L'unité arrête la lecture et quitte le mode répété A-B.

### Recommandations

Appuyer sur ENTER durant la lecture lorsque la indique [REPET. A-B] fait sortir du mode répété A-B et poursuivre la lecture.

### REMARQUES

- Pour désactiver la visualisation d'écran  
Appuyer sur ON SCREEN.
- Si l'icône apparaît lorsqu'on appuie sur ENTER à l'étape 2 au cours d'une lecture de DVD  
Il n'est pas possible de répéter le titre ou le chapitre en raison du contenu du disque.

## Échantillonnage de toutes les pistes

Il est possible de prélever des échantillons de toutes les pistes d'un CD Audio ou d'un CD Vidéo en lisant seulement le 10 premières secondes de chaque piste dans l'ordre.

### Pour lire seulement le commencement de chaque piste [INTRO]

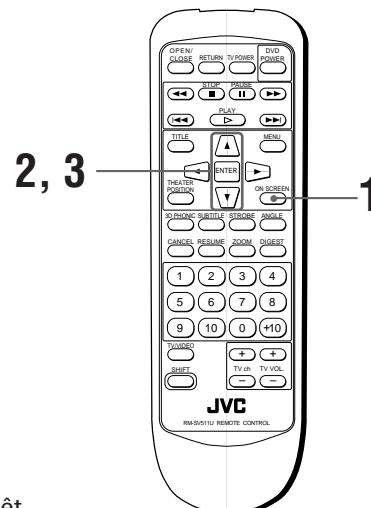

■ À l'arrêt

### 1 Appuyer sur ON SCREEN.

Le visualisation d'écran apparaît sur l'écran du téléviseur.

### 2 Utiliser le CURSEUR ▲/▼ pour amener la sur [INTRO].

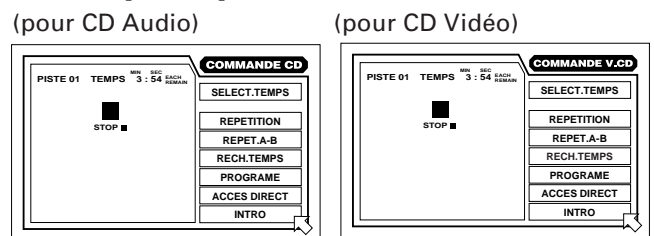

### 3 Appuyer sur ENTER.

L'unité lit les 10 premières secondes de chaque piste du disque, dans l'ordre numérique, à partir de la première piste.

Lorsque toutes les pistes ont été lues une fois, le mode balayage d'INTRO prend fin.

### • Pour quitter le balayage d'INTRO

Appuyer sur STOP. L'unité s'arrête et sort du mode de balayage d'INTRO.

**Recommandations**

Appuyer sur ENTER durant la lecture d'un disque CD Audio lorsque la  indique [INTRO] fait sortir du mode de balayage d'INTRO et poursuivre la lecture.

## Vue sous angles multiples

Il est possible de bénéficier d'angles de vue différents dans la mesure où le disque DVD contient des passages "multi-angles," pour lesquels une batterie de caméras a été mobilisée pour prendre une même scène sous des angles différents. Ces différents angles peuvent être choisis à partir de l'écran normal ou en visualisation d'écran.



**Recommandations**

Au commencement des passages "multi-angles", l'icône  s'inscrit sur l'écran du téléviseur.

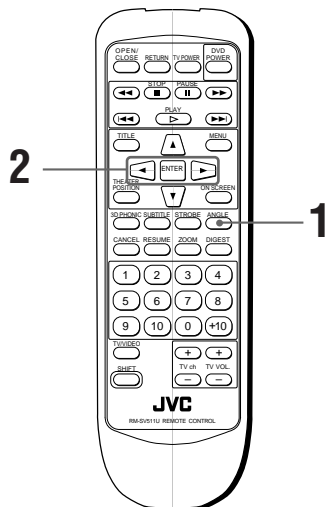
### Pour sélectionner un angle de séquence à partir d'un écran normal [ANGLE]



■ En cours de lecture



- 1 Appuyer sur ANGLE.
- 2 Appuyer sur ANGLE ou CURSEUR  pour sélectionner l'angle désiré.  
Chaque pression sur la touche ANGLE ou CURSEUR  fait changer l'angle.

### Pour sélectionner un angle de séquence à partir d'une visualisation d'écran [ANGLE]

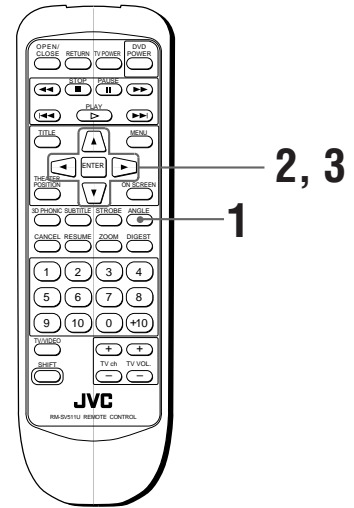
DVD



■ En cours de lecture

- 1 Appuyer sur ON SCREEN.  
La visualisation d'écran apparaît sur l'écran du téléviseur.
- 2 Utiliser ANGLE ou CURSEUR  pour amener la  sur [ANGLE].

Nombre total d'angles enregistrés

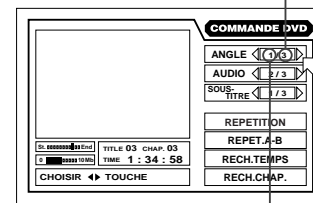

Numéro de l'angle appelé

- 3 Utiliser CURSEUR  pour sélectionner le numéro d'angle voulu.

Exemple:

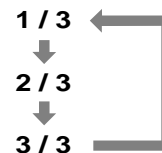

**REMARQUES**

- Pour désactiver la visualisation d'écran Appuyer sur ON SCREEN.
- Lorsqu'apparaît l'icône  sur l'écran du téléviseur La séquence en cours n'est pas enregistrée sous des angles multiples.



## Pour sélectionner un angle de séquence à partir d'une visualisation de la liste d'angles disponibles [ANGLE]

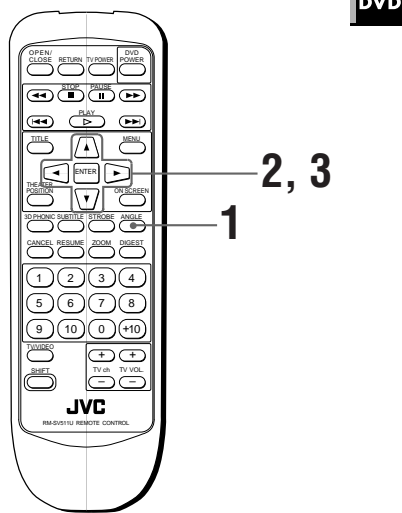

DVD

- En cours de lecture

### 1 Appuyer et maintenir enfoncé ANGLE plus de 1 seconde.

Jusqu'à neuf angles de caméra enregistrés sur un disque apparaissent sur l'écran du téléviseur.

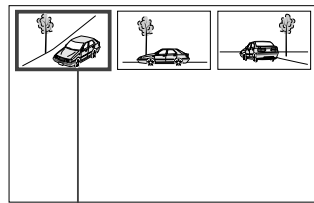

Angles de caméra choisis.

### 2 Utiliser CURSEUR ▲/▼/◀/▶ pour sélectionner l'angle désiré.

### 3 Appuyer sur ENTER.

- L'angle sélectionné apparaît sur l'écran du téléviseur.

#### REMARQUES

- Lorsqu'apparaît l'icône  sur l'écran du téléviseur à l'étape 1 : La séquence en cours n'est pas enregistrée sous angles multiples.
- Au cours de l'exploitation ci-dessus, l'audio est muette.

## Changement de la langue et du son

Français

Il est possible avec les disques DVD de choisir la langue des sous-titres, de même que la langue/son audio parmi les langues incluses sur un disque. Pour les disques CD Vidéo, on pourra également choisir le ou les canaux audio.

## Pour sélectionner la langue des sous-titres [SOUS-TITRE]

DVD

- En cours de lecture

### En utilisant la touche SUBTITLE (SOUS-TITRE)

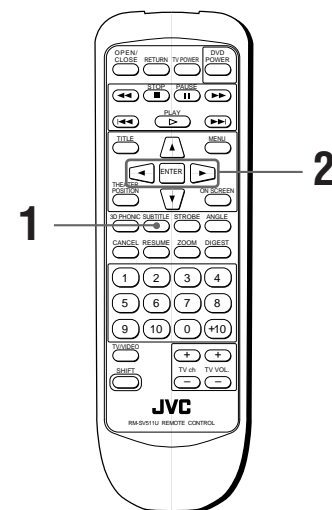

### 1 Appuyer sur SUBTITLE .

### 2 Utiliser le CURSEUR ◀/▶ pour choisir le sous-titre voulu.

### En utilisant la visualisation d'écran

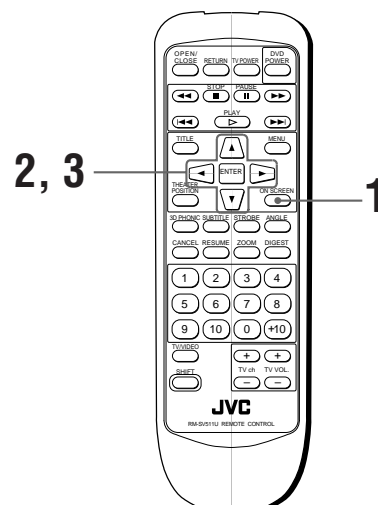

Commandes complexes

**1** Appuyer sur ON SCREEN.

La visualisation d'écran apparaît sur l'écran du téléviseur.

**2** Utiliser le CURSEUR ▲/▼ pour amener la sur [SOUS-TITRE].

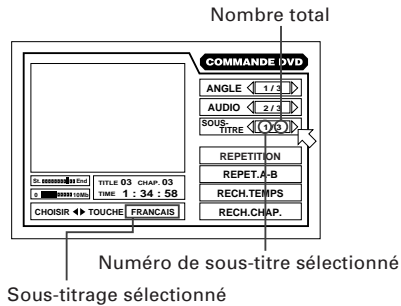

**3** Utiliser le CURSEUR ◀/▶ pour sélectionner le sous-titre désiré.

Chaque pression sur le CURSEUR ◀/▶ fait changer la langue des sous-titres dans la séquence suivante:

Exemple:

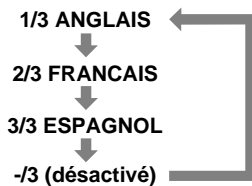

**REMARQUES**

- La langue choisie peut apparaître abrégée sous forme de sigle sur l'écran du téléviseur. Voir "Annexe A" : Tableau des langues et de leurs abréviations" en fin de manuel.
- Lorsqu'apparaît l'icône  sur l'écran du téléviseur : On ne peut pas sélectionner le sous-titre.

**Pour changer la langue audio ou le son [AUDIO]**

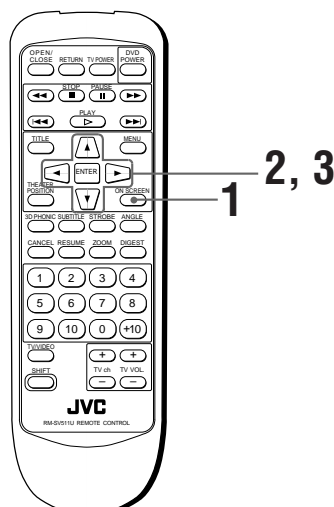

■ En cours de lecture

**1** Appuyer sur ON SCREEN.

La visualisation d'écran apparaît sur l'écran du téléviseur.

**2** Utiliser le CURSEUR ▲/▼ pour amener la sur [AUDIO].

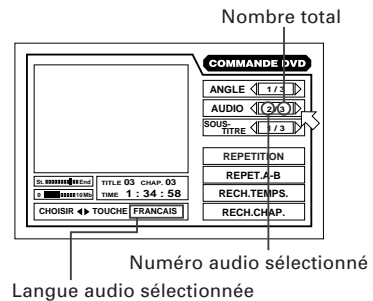

**3** Utiliser le CURSEUR ◀/▶ pour sélectionner la langue audio ou la sélection du son désirés.

Chaque pression sur le CURSEUR ◀/▶ change la langue audio ou la sélection du son.

Exemple:

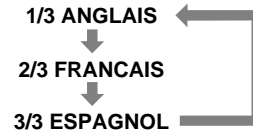

**REMARQUE**

- Lorsqu'apparaît l'icône  sur l'écran du téléviseur : On ne peut pas sélectionner l'audio.

**Pour changer le canal audio [AUDIO]**



Avec certains CD Vidéo de karaoké, l'un des canaux audio inclut la chanson, l'autre non. Avec ce genre de disques, l'on peut opter de se divertir avec le karaoké avec ou sans chanson en choisissant le canal audio à mettre en lecture.

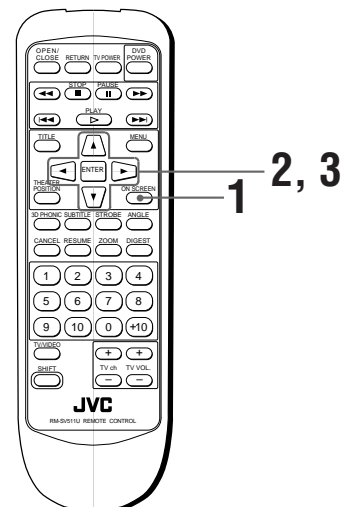

■ En cours de lecture

**1** Appuyer sur ON SCREEN.

La visualisation d'écran apparaît sur l'écran du téléviseur.

**2** Utiliser le CURSEUR ▲/▼ pour amener la sur [AUDIO].

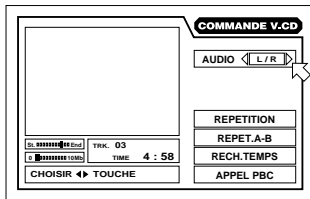

**3** Choisir à l'aide du CURSEUR ◀/▶ le, ou les canaux audio à mettre en lecture.

- L/R:** Lecture en son stéréophonique normal.
- L:** On entend le signal du canal gauche (Left) produit par les deux haut-parleurs gauche et droit.
- R:** On entend le signal du canal droit (Right) produit par les deux haut-parleurs gauche et droit.

- **Pour désactiver la visualisation d'écran**  
Appuyer sur ON SCREEN.

## Réglage du caractère de l'image à ses préférences

Il est possible de choisir la qualité de l'image parmi quatre options (OFF, 1, 2, et 3) selon le type de programmation, la tonalité de l'image ou ses préférences personnelles.

### Pour régler le caractère de l'image [THEATER POSITION]

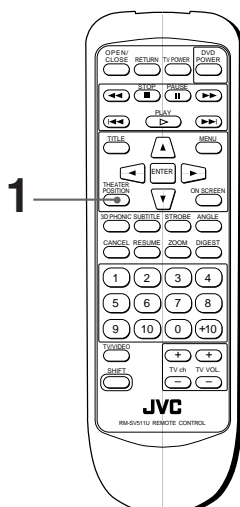

■ En cours de lecture

**1** Appuyer sur THEATER POSITION pour sélectionner le caractère d'image recherché.

Chaque pression sur la touche, commute le caractère de l'image dans la séquence suivante:

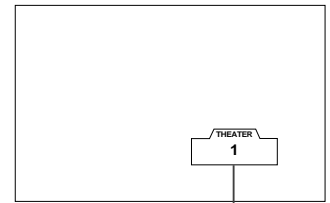
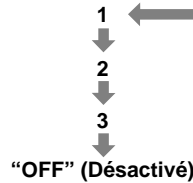

Mode d'effet sélectionné  
"OFF" est la position normale.  
Au nombre le plus élevé correspond l'image la plus sombre.

## Pour bénéficier du son Surround virtuel

La fonction 3D Phonic permet d'obtenir du système stéréophonique une simulation d'effet Surround.

### Pour simuler le osn Surround [3D PHONIC]

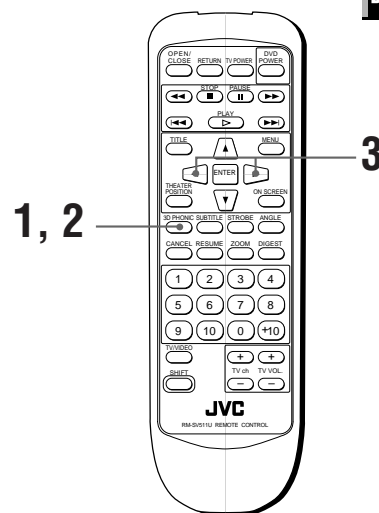

Commandes complexes

■ En cours de lecture

**1** Appuyer sur 3D PHONIC.

**2** Choisir le mode d'effet désiré en appuyant sur 3D PHONIC.

Chaque pression sur 3D PHONIC commute l'effet dans la séquence suivante:

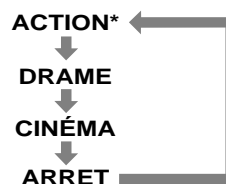

Mode d'effet sélectionné

\* Lorsqu'on lit un disque DVD enregistré en Dolby Digital qui comprend plus de 2 canaux, ACTION n'apparaîtra pas.

### 3 Appuyer sur le CURSEUR ◀▶ pour régler le niveau de l'effet.

Il est possible d'ajuster l'effet sur 5 niveaux.

Vers L (low/faible):

Réduit l'effet.

Vers H (high/fort):

Intensifie l'effet.

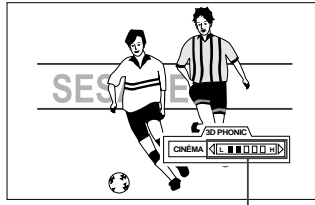

Niveau d'intensité d'effet

#### Recommandations

Pour désactiver l'écran 3D PHONIC, appuyer sur ENTER. L'écran 3D PHONIC disparaît si aucune action n'est exercée durant 10 secondes.

#### NOTES

- La fonction 3D Phonic fonctionne correctement lors de la lecture des disques enregistrés en DOLBY SURROUND ou en format DOLBY DIGITAL 5.1 canaux. Toutefois, cette fonction est également opérante pour la lecture de disques autres que ceux ne relevant pas des systèmes ci-dessus, mais l'effet obtenu n'est pas correct.
- La fonction 3D Phonic n'affecte nullement le signal de train de binaires DTS ou Dolby Digital délivré depuis la prise jack DIGITAL OUT.
- L'effet sonore ne sera pas programmé et sera par conséquent inopérant, même si l'on appuie sur 3D PHONIC, pour le son des disques DVD enregistrés en PCM linéaire.
- Lorsqu'on active la fonction 3D PHONIC, les réglages MIX. DEMULTI. et COMPRESSION sur l'affichage de PREFERENCE 2 se trouvent désactivés.

## Vérification du temps sur le disque

Il est possible de choisir le mode d'affichage du temps pour un disque CD Audio ou CD Vidéo dans l'affichage de la platine avant et en visualisation d'écran .

### Pour choisir le mode d'affichage de temps [SELECT. TEMPS]

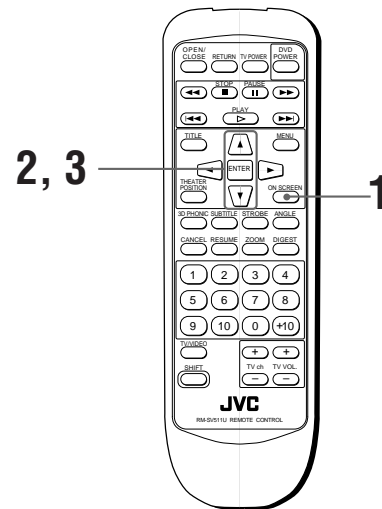

- Pour CD Audio: En cours de lecture ou à l'arrêt.  
Pour CD Vidéo: À l'arrêt.

### 1 Appuyer sur ON SCREEN.

La visualisation d'écran apparaît sur l'écran du téléviseur.

### 2 Utiliser le CURSEUR ▲/▼ pour amener la sur [SELECT. TEMPS]

(pour CD Audio)

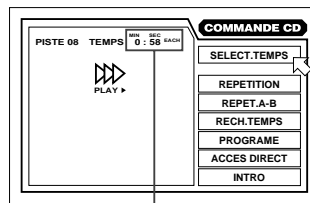

Affichage du temps

(pour CD Vidéo)

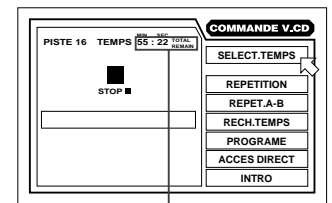

Affichage du temps

### 3 Appuyer sur ENTER.

Chaque pression sur ENTER change la modalité de temps choisie dans la séquence suivante :

- En cours de lecture (pour CD Audio)

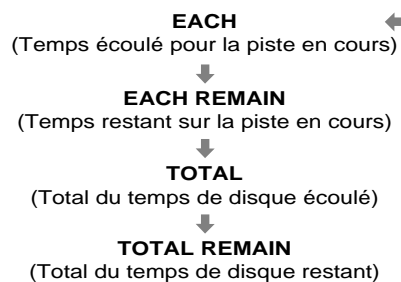

- À l'arrêt

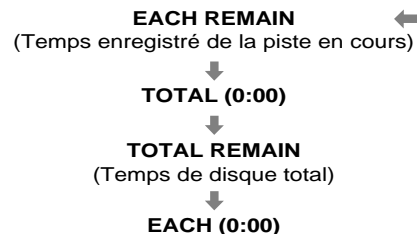

#### Recommandations

Lorsqu'on sélectionne "EACH REMAIN" à l'arrêt, on pourra changer de piste en appuyant sur ◀◀ ou ▶▶.

## Choix des préférences

Il est possible de programmer diverses préférences de lecture via l'affichage "PREFERENCE".

### Comment régler les préférences sur l'affichage "PREFERENCE"

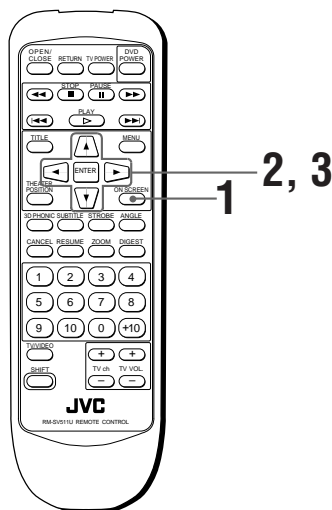

**1** Lorsqu'un disque DVD est arrêté ou qu'aucun disque ne se trouve chargé, appuyer sur ON SCREEN.

L'affichage PREFERENCE apparaît sur l'écran du téléviseur.

L'affichage PREFERENCE consiste en deux pages. Pour tourner la page, amener la  sur l'étiquette voulue, à l'aide du CURSEUR ▲/▼.

#### PREFERENCE 1

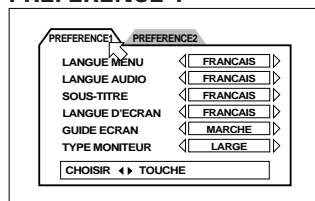

#### PREFERENCE 2

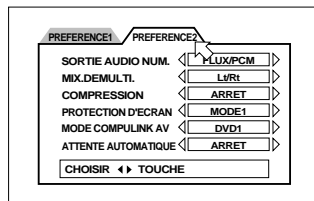

**2** Déplacer la  pour sélectionner l'élément que l'on désire programmer en utilisant le CURSEUR ▲/▼.

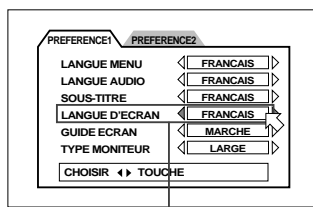

Élément sélectionné

**3** Appuyer sur le CURSEUR ◀/▶ pour sélectionner la programmation voulue.

- Pour les détails sur chaque réglage, voir les paragraphes suivants:
- Pour revenir à l'écran normal, appuyer sur ON SCREEN.

## Comment régler les éléments de préférence de langage et d'affichage

La PREFERENCE 1 peut se programmer comme suit:

### LANGUE MENU

Il est possible de sélectionner une langue d'"affichage" par défaut à afficher si elle est contenue sur le disque.

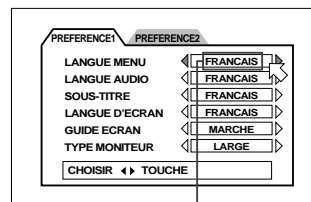

Langue choisie

Chaque pression sur le CURSEUR ▶ commute le choix de la langue dans la séquence suivante:

**ANGLAIS → ESPAGNOL → FRANÇAIS → CHINOIS → ALLEMAND → ITALIEN → JAPONAIS → Code des langues de AA à ZU**  
(Voir le "Tableau des Langues et leurs Sigles", en fin de manuel.)

Chaque pression sur le CURSEUR ◀ commute la langue dans la séquence inverse à celle ci-dessus.

\* Si la langue sélectionnée n'est pas enregistrée, c'est la langue d'affichage par défaut qui apparaît.

### LANGUE AUDIO

Il est possible de sélectionner la langue audio par défaut à mettre en lecture, dans la mesure où elle est contenue sur le disque.

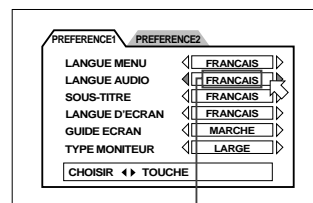

Langue choisie

Chaque pression sur le CURSEUR ▶ commute le réglage de la langue dans la séquence suivante:

**ANGLAIS → ESPAGNOL → FRANÇAIS → CHINOIS → ALLEMAND → ITALIEN → JAPONAIS → Code de langues de AA à ZU**  
(Voir le "Tableau des Langues et leurs Sigles", en fin de manuel.)

Chaque pression sur le CURSEUR ◀ commute le réglage de langue dans la séquence inverse à celle ci-dessus.

\* Si la langue sélectionnée n'est pas enregistrée, c'est la langue d'affichage par défaut qui apparaît.

### SOUS-TITRE

Il est possible de sélectionner une langue de sous-titrage par défaut à afficher dans la mesure où elle est contenue sur le disque en lecture.

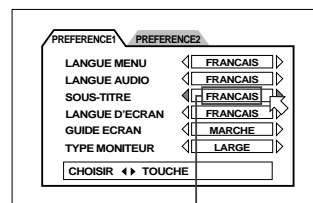

Langue choisie

Chaque pression sur le CURSEUR ▶ commute le réglage de la langue de sous-titrage dans la séquence suivante:

**ANGLAIS → ESPAGNOL → FRANÇAIS → CHINOIS-ALLEMAND → ITALIEN → JAPONAIS → Code de langue de AA à ZU**

(Voir le "Tableau des Langues et leurs Sigles", en fin de manuel.)

Chaque pression sur le CURSEUR ◀ commute le réglage de langue dans la séquence inverse à celle ci-dessus.

\* Si la langue sélectionnée n'est pas enregistrée, c'est la langue de sous-titrage par défaut du disque qui apparaît.

**LANGUE D'ECRAN**

Il est possible de sélectionner la langue de la visualisation d'écran.

Chaque pression sur le CURSEUR ◀/▶ commute le réglage de langue dans la séquence suivante:

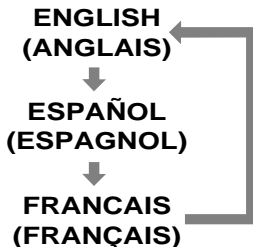
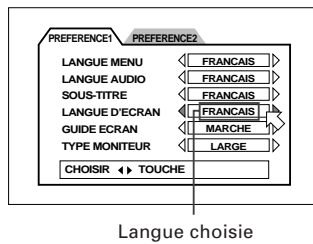

Anglais	ON SCREEN LANGUAGE ◀ ENGLISH ▶
Espagnol	IDIOMA EN PANTALLA ◀ ESPAÑOL ▶
Français	LANGUE D'ÉCRAN ◀ FRANÇAIS ▶

**GUIDE ECRAN**

L'unité peu afficher des icônes "guide écran" ou des caractères surimposés à l'image pour informer sur ce qui se passe pour le disque ou pour l'unité.

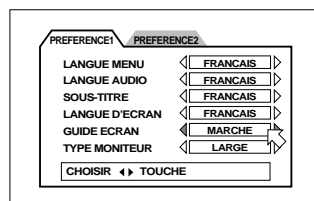

- **MARCHE**  
L'affichage des guides apparaît.
- **ARRET**  
L'affichage des guides disparaît.

Exemples d'icônes "guide écran" ou de caractères pouvant se désactiver:



**TYPE MONITEUR**

Il est possible de choisir un type de moniteur qui s'harmonise avec le téléviseur lorsque l'on met en lecture des disques DVD enregistrés pour des téléviseurs à écran large.

- **B.L. 4:3**  (Conversion Boîte aux Lettres = nom donné au format des films en format large diffusé à la télévision avec une bande noire en haut et en bas de l'écran)  
Lorsqu'on connecte un téléviseur normal à l'unité.

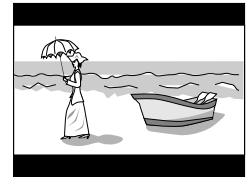

Lorsqu'on met en lecture une image large enregistrée sur un DVD, l'image apparaît avec une bande noire dans la partie inférieure et supérieure de l'écran.

- **P.S. 4:3**  (Conversion PanScan)

Lorsqu'on connecte un téléviseur normal à l'unité. Lorsqu'on met en lecture une image large enregistrée sur un DVD, un segment de l'image est immédiatement amputé en marge gauche et droite. Suivant le disque, ce genre de format de lecture peut être incompatible. Auquel cas, l'image sera lue en mode B.L. 4:3  comme ci-dessus.

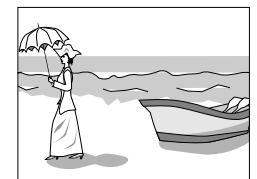

- **LARGE 16:9** (téléviseur à écran large)

Lorsqu'on connecte un téléviseur écran large à l'unité.

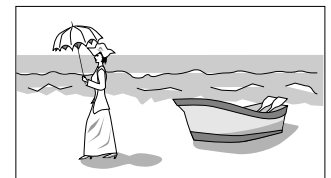

**Comment régler d'autres éléments de préférence**

La PREFERENCE 2 peut être programmée comme suit:

**SORTIE AUDIO NUM.**

Pour connecter la sortie numérique de l'unité à un dispositif extérieur équipé d'une entrée numérique, il convient de programmer correctement cet élément.

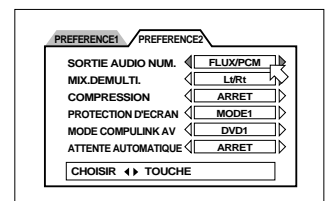

- **PCM SEUL:**  
Lorsqu'on connecte la prise jack DIGITAL OUT de l'unité à l'entrée numérique du PCM linéaire d'un autre équipement audio.
- **FLUX/PCM:**  
Lorsqu'on connecte à l'entrée numérique d'un amplificateur avec DTS, Dolby Digital et décodeur audio MPEG incorporés.
- **DOLBY DIGITAL/PCM:**  
Lorsqu'on connecte à l'entrée numérique d'un décodeur Dolby Digital, ou d'un amplificateur avec décodeur Dolby Digital incorporé.



Le tableau ci-dessous indique la relation existant entre les types de disques mis en lecture et les signaux de sortie.

Disques lus	Sortie		
	FLUX/PCM	DOLBY DIGITAL/PCM	PCM SEUL
DVD 48-kHz, PCM linéaire 16 bits	DVD 48-kHz, PCM linéaire 16 bits	←	←
DVD 48-kHz, PCM linéaire 20/24 bits	48-kHz, PCM linéaire 20 bits	←	←
DVD 96-kHz, PCM linéaire	Pas de sortie	←	←
DVD avec DTS	Train de bits DTS	Pas de sortie	←
DVD avec Dolby Digital	Train de bits Dolby Digital	←	48-kHz, PCM linéaire 16 bits
DVD avec MPEG audio	Train de bits MPEG	48-kHz, PCM linéaire 16 bits	←
CD Vidéo	44,1-kHz, PCM linéaire 16 bits	←	←
CD Audio	44,1-kHz, PCM linéaire 16 bits	←	←
CD Audio avec DTS	Train de bits DTS	←	←

**REMARQUES**

- L'unité n'offre pas de fonction de décodage DTS.
- Lorsqu'on lit un disque DVD ou Audio CD avec le DTS, utiliser un décodeur DTS pour obtenir des signaux corrects des haut-parleurs. Ne jamais utiliser des prises jacks de sortie analogiques, celles-ci produisent des signaux non conformes qui risquent d'endommager les haut-parleurs.  
Lorsqu'on connecte les sorties analogiques et les sorties numériques simultanément, veiller absolument à choisir correctement la source de l'amplificateur, ou alors mettre la commande de volume de l'amplificateur connecté aux sorties analogiques au minimum.

**MIX. DEMULTI.**

En programmant correctement MIX. DÉMULTI. l'on obtient des disques DVD enregistrés en audio multi-canaux Surround Dolby Digital un mixage stéréophonique optimal pour la chaîne audio.

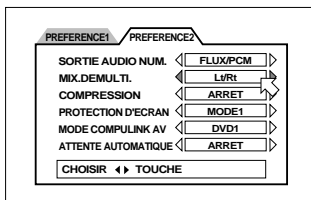

- **Lt/Rt (seulement disques Dolby Digital) :**  
Pour le monitoring des signaux de sortie audio 2-canaux de l'unité via un Décodeur Dolby Pro Logic.
- **Lo/Ro :**  
Pour le monitoring des signaux de sortie audio 2-canaux de l'unité via un téléviseur ou un amplificateur sans Décodeur Dolby Pro Logic incorporé. Également pour enregistrer une sortie audio DVD sur une cassette, un MD, etc.

**REMARQUE**

- La fonction MIX. DÉMULTI. demeure inopérante lorsque la fonction 3D PHONIC est activée.

**COMPRESSION**

Il est possible de comprimer la gamme dynamique du son si nécessaire. Grâce à cette fonction, l'on peut entendre très facilement un très beau son à volume réduit.

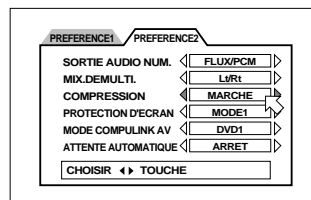

- **MARCHÉ**  
L'audio est lue avec la compression de la gamme dynamique.
- **ARRET**  
L'audio est lue telle qu'elle a été enregistrée.

**REMARQUES**

- La fonction de compression agit seulement si le disque mis en lecture a été enregistré en DOLBY DIGITAL 1 Canal ou 2 Canaux. Cette programmation est inopérante sur les autres disques.
- La fonction de compression est inopérante lorsque la fonction 3D PHONIC est activée.

**PROTECTION D'ECRAN**

Un écran moniteur de téléviseur peut être grillé si une image statique demeure affichée trop longtemps. Pour éviter cet inconvénient, l'unité déclenche automatiquement la fonction protectrice d'écran dès qu'une image statique, telle qu'une visualisation d'écran, ou un menu, reste affichée plus de 5 minutes.

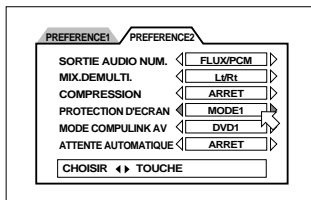

- **MODE 1**  
L'image est défilée.
- **MODE 2**  
L'image n'est pas défilée.
- **VARIATEUR**  
L'image s'assombrit.
- **ARRET**  
La fonction protectrice d'écran est désactivée.

**REMARQUES**

- Lorsque le mode de protection d'écran est placé sur VARIATEUR (Dimmer), l'écran d'affichage de la platine avant s'assombrit également (FL Dimmer). Pour revenir à la luminosité normale, il faut régler sur un autre mode.
- L'écran moniteur d'un projecteur ou d'un téléviseur de projection se grille facilement si une image statique demeure affichée trop longtemps. Veiller absolument à ne pas laisser griller l'écran moniteur lorsque le mode de protection d'écran a été ARRET.
- L'écran du téléviseur pourrait se brouiller lorsqu'on programme le protecteur d'écran sur MODE 1. Il faut dans ce cas choisir un autre mode.

## MODE AV COMPULINK

En cas d'utilisation du système AV Compulink, cette rubrique doit être réglée correctement. Choisir entre les trois options : "DVD1", "DVD2" et "DVD3" selon l'équipement sur lequel s'effectuera la connection. Voir page 40.

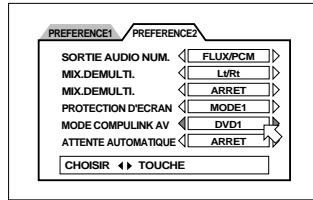

## ATTENTE AUTOMATIQUE

Lorsque l'unité se trouve en mode arrêt pour plus de 30 ou de 60 minutes, l'unité se met automatiquement en mode d'attente.

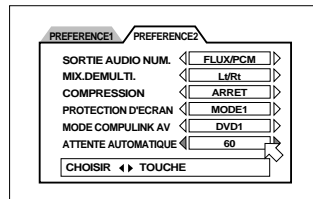

- **60**  
Le temps est réglé sur 60 minutes.
- **30**  
Le temps est réglé sur 30 minutes.
- **ARRRET**  
La fonction d'attente automatique est désactivée.

# Lecture limitée pour les enfants

Cette fonction restreint la lecture des DVD qui contiennent des scènes violentes (et autres) en fonction du niveau imposé par l'utilisateur. En instaurant par exemple strictement le niveau de censure parentale, les passages violents sont remplacés par d'autres plus anodins afin que les enfants ne soient pas exposés à des séquences inconvenantes pour leur âge.

## Programmation de la censure parentale pour la première fois [CENSURE PARENTALE]

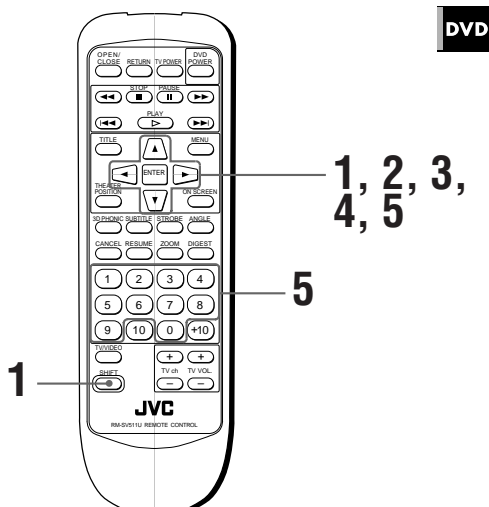

■ Lorsqu'un disque DVD est arrêté ou qu'aucun disque ne se trouve chargé.

1 Appuyer sur ENTER tout en maintenant la touche SHIFT enfoncée.

La Censure Parentale apparaît en visualisation d'écran sur l'écran du téléviseur.

2 Utiliser le CURSEUR ▲/▼ pour amener la sur le [Code Pays] ; choisir le code pays avec le CURSEUR ◀/▶ et appuyer sur ENTER.

Il faudra choisir le code pays dont les normes ont été utilisées pour évaluer le vidéodisque DVD.

Voir "Annexe B : Liste des Codes Pays pour la censure parentale."

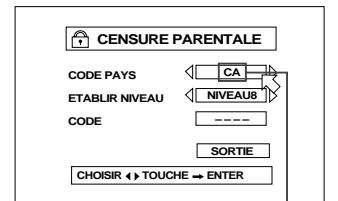

Code de pays

3 Utiliser le CURSEUR ▲/▼ pour amener la sur le [Etablir Niveau]; choisir ensuite le niveau de censure parentale avec le CURSEUR ◀/▶.

Si l'on a choisi "US" à l'étape 2, le niveau de censure parentale change comme ci-dessous:



Si l'on a choisi un code pays autre que "US", le niveau de censure parentale change entre Niveau 1 et Niveau 8.

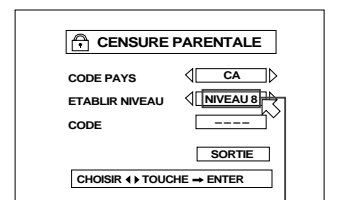

Niveau choisi

### Recommandations

"G" (pour US) ou "Niveau 1" (pour les autres pays) est le niveau le plus faible.

Les disques frappés d'un niveau de censure supérieur au niveau choisi par l'utilisateur font l'objet d'une lecture restreinte.

4 Appuyer sur ENTER.

5 Saisir son code à quatre chiffres à l'aide du pavé des touches numériques (0 à 9) et appuyer sur ENTER.

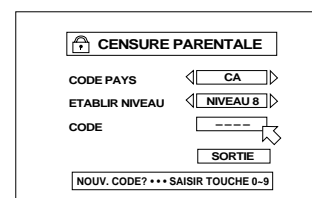

Le niveau de censure parentale et le code sont désormais programmés.



## Pour modifier les réglages [CENSURE PARENTALE]

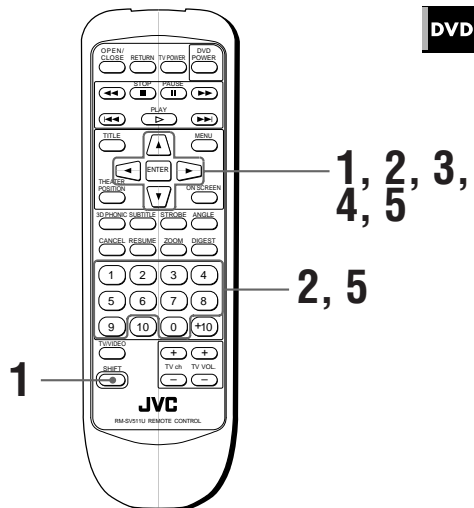

■ Lorsqu'un disque DVD est arrêté ou qu'aucun disque ne se trouve chargé.

**1** Appuyer sur la touche ENTER tout en maintenant enfoncée la touche SHIFT.

La visualisation d'écran de la Censure Parentale apparaît sur l'écran du téléviseur.

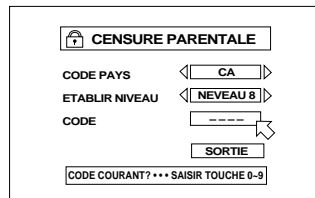

**2** Saisir son code à quatre chiffres à l'aide du pavé des touches numériques (0 à 9) et appuyer sur ENTER.

Si l'on a saisi le mauvais code, "ERRONÉ! NOUVEL ESSAI....." apparaît sur l'écran du téléviseur, interdisant de passer à l'étape suivante.

**3** Utiliser le CURSEUR ▲/▼ pour amener la sur [ETABLIR NIVEAU], et utiliser ensuite le CURSEUR ◀/▶ pour sélectionner le niveau de censure parentale.

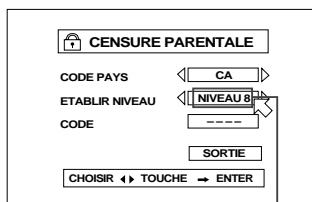

Niveau choisi

**4** Appuyer sur ENTER.

**5** Saisir son code à quatre chiffres à l'aide du pavé des touches numériques (0 à 9) et appuyer sur ENTER.

La nouvelle programmation est maintenant opérante.

### REMARQUES

- Si l'on saisit un code faux plus de trois fois, dans l'étape 2 ci-dessus, la se déplace automatiquement sur [SORTIE] et le CURSEUR ▲/▼ demeurent inopérants.
- Si l'on a oublié son code à l'étape 2 Saisir "8888".

## Pour lever temporairement la [CENSURE PARENTALE]

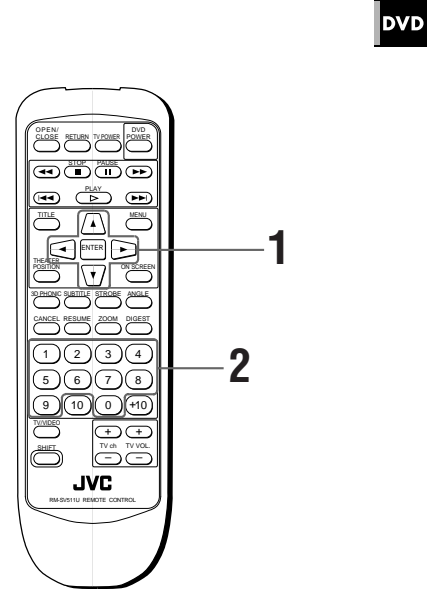

Lorsqu'on programme une censure parentale stricte, il est possible que certains disques ne se mettent pas en lecture du tout. Si l'on charge un tel disque pour le mettre en lecture, la visualisation d'écran de censure parentale apparaît sur l'écran du téléviseur et l'unité demandera à l'utilisateur s'il désire que la censure parentale soit provisoirement levée ou non.

**1** Utiliser le CURSEUR ▲/▼ pour amener la sur [TEMPORAIRE]; puis, toujours avec le CURSEUR ◀/▶ sélectionner [OUI] ou [NON]; et enfin, appuyer sur ENTER.

Si l'on choisit [OUI], la se déplace vers la palpe CODE.

Si l'on a choisi [NON] appuyer sur OPEN/CLOSE (ouvrir/fermer) pour décharger le disque.

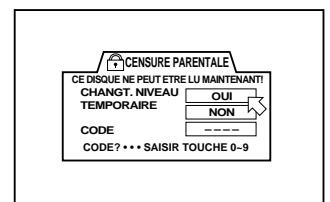

**2** Saisir son code à quatre chiffres à l'aide du pavé des touches numériques (0 à 9).

Si l'on a saisi le mauvais code, <ERRONÉ! NOUVEL ESSAI...> apparaît sur l'écran du téléviseur, interdisant de passer à l'étape suivante.

La Censure parentale est levée, l'unité commence la lecture.

### REMARQUE

- Si l'on saisit un code faux plus de trois fois, dans l'étape 2 ci-dessus, la se déplace sur [NON] automatiquement et le CURSEUR ▲/▼ demeure inopérant.

## Soins à apporter dans la manipulation et l'entretien des disques

### Comment se traitent les disques

Ne jamais poser les doigts sur la surface du disque (la face brillante aux reflets métalliques, ou encore, la face sans étiquette) lorsqu'on le manipule.

Les disques sont en plastique, ils se griffent donc facilement. Lorsqu'un disque est devenu sale, poussiéreux, griffé ou déformé, les images et les sons ne peuvent plus être lus correctement. De tels disques pourraient même créer des dysfonctions de lecteur.

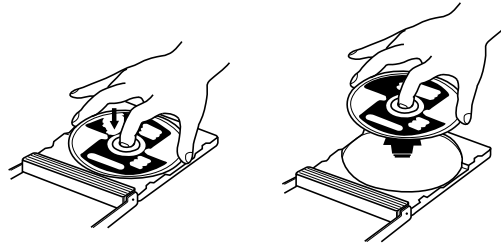

### Et même le côté de l'étiquette

Ne pas détériorer le côté portant l'étiquette, coller du papier dessus, par exemple, ou utiliser un agent adhésif quelconque sur sa surface.

### Rangement

Toujours veiller à ce que les disques demeurent sagement rangés dans leur pochette. Empiler les disques les uns sur les autres sans leur pochette protectrice, les déformerait. Ne pas laisser les disques exposés directement à la lumière du jour, ni dans un endroit humide ou trop chaud. Et éviter surtout de les abandonner dans la voiture l'été!

### Entretien des disques

Dès que l'on relève des empreintes de doigt ou autres taches sur le disque, essuyer au chiffon doux et sec, en rayonnant du centre à la périphérie.

Si la saleté demeure rétive à ce traitement, essuyer cette fois au chiffon doux humidifié à l'eau. Ne jamais utiliser de produits de nettoyage pour disques, pétrole, alcool ou tout agent antistatique.

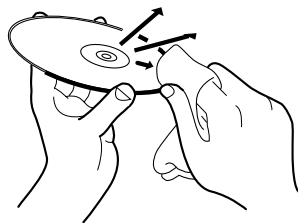

### Attention :

Il peut arriver qu'en lecture le son, ou l'image, devienne brouillé. Ceci est parfois dû au disque lui-même. (Il pourrait ne pas être au niveau des normes industrielles exigées).

Ces symptômes proviennent des disques, et non d'un mauvais fonctionnement du lecteur.

# Système de télécommande AV COMPULINK

Lorsqu'on fait l'achat séparément d'un téléviseur, magnétoscope à cassettes, lecteur DVD, récepteur, ou tout autre composant et qu'on les interconnecte, il faut commander à chacun de ces éléments individuellement. C'est ici qu'intervient le système de télécommande AV COMPULINK de JVC qui répond à la demande générale d'avoir un système constitué d'éléments individuels mais présentant cependant la commodité de manipulation d'une seule unité solidaire.

## Connexions et montage

Connecter les unes aux autres les bornes AV COMPULINK de chaque composant à l'aide du cordon AV COMPULINK.

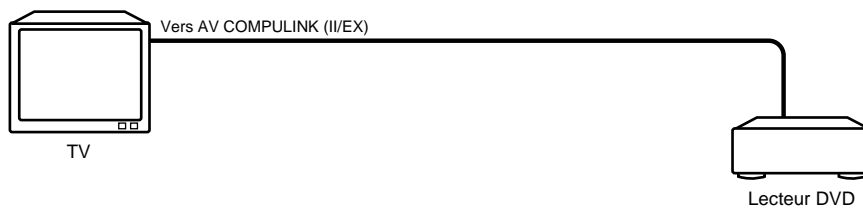

• Si l'on connecte un lecteur DVD à un téléviseur via AV COMPULINK, régler l'AV COMPULINK du lecteur DVD, comme suit:

- Lorsqu'on connecte à la borne d'entrée VIDEO 1 du téléviseur: DVD2
- Lorsqu'on connecte à la borne d'entrée VIDEO 2 du téléviseur: DVD3

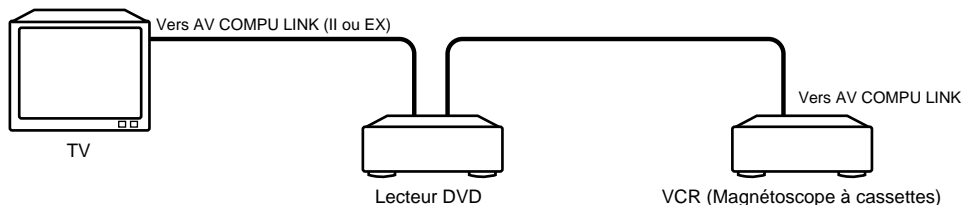

• Si l'on connecte un lecteur DVD à un téléviseur et un VCR via AV COMPULINK, régler le Code de Télécommande du VCR et l'AV COMPULINK du lecteur DVD, comme suit:

- Lorsqu'on connecte à la borne d'entrée VIDEO 1 du téléviseur:
  - RÉglage de l'AV COMPULINK du lecteur DVD: DVD2
  - Code de Télécommande du VCR : B.
- Lorsqu'on connecte à la borne d'entrée VIDEO 2 du téléviseur:
  - Réglage de l'AV COMPULINK du lecteur DVD: DVD3
  - Code de Télécommande du VCR: A

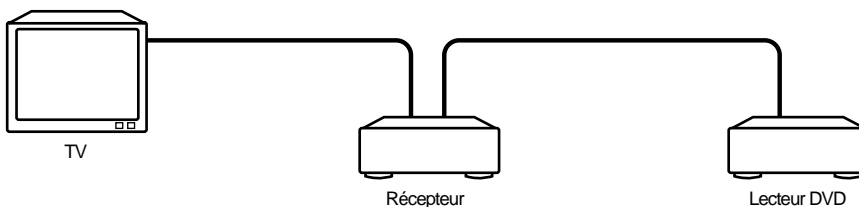

• Si l'on connecte un lecteur DVD à un téléviseur et un récepteur via AV COMPULINK, régler l'AV COMPULINK du lecteur DVD sur DVD1.

- Le réglage AV COMPULINK du lecteur DVD est exploité dans l'affichage "PREFERENCE". Voir page (37) pour l'exploitation.
- Pour ce qui regarde la connectique entre le téléviseur et le Récepteur, se reporter aux Instructions pour le Récepteur.

### Remarques à propos des connexions

- Si l'on connecte un lecteur DVD à un récepteur via AV COMPULINK, dans une chaîne comprenant un décodeur Dolby Digital, certaines fonctions pourraient ne plus être automatiques.
- La borne AV COMPULINK sur certains téléviseurs porte l'indication "II". Ne pas connecter la borne marquée "II" avec la borne AV COMPULINK sur le récepteur. Si l'on établit cette connexion, la chaîne ne fonctionnera pas correctement.
- Connecter les prises jacks AUDIO OUT du lecteur DVD aux jacks d'entrée audio d'un récepteur portant l'indication "DVD", faute de quoi, la chaîne ne fonctionnera pas correctement.
- Les manuels d'instructions des téléviseurs ou des magnétoscopes à cassettes (VCR) ne comportent aucune explication sur la connectique avec un lecteur DVD. Toutefois, un téléviseur ou un VCR doté des bornes AV COMPULINK portant l'indication "II" ou "EX" pourra toujours être connecté à un lecteur DVD.

## Exploitation

L'on peut ainsi profiter d'images et/ou de sons simplement en amenant en mode lecture un composant source (qui lit les images et/ou les sons, tels le lecteur DVD ou le magnétoscope à cassette (VCR). Il n'est pas nécessaire pour cela d'agir sur le téléviseur, ni sur le récepteur, ce qui implique qu'on n'aura même pas à agir sur la commutation de l'alimentation.

- 1** Mettre sous tension l'interrupteur principal du téléviseur.
- 2** Charger un disque dans l'élément source.
- 3** Appuyer sur la touche ► de l'élément source.

Les actions suivantes deviennent automatisées:

- Mise sous tension du téléviseur.
- Fixation de la source du téléviseur sur l'entrée externe VIDEO 1 ou VIDEO 2.
- Mise sous tension du récepteur.
- Fixation de la source du récepteur sur le composant s'est mis en lecture.

## Dépannage

Il arrive souvent, après examen, que ce qui était apparu comme une panne n'est finalement pas bien grave...pour peu qu'on ait pris la peine de consulter la liste des symptômes ci-dessous.

Symptôme	Cause probable	Remède
Le courant n'arrive pas.	La fiche d'alimentation n'est pas insérée à fond.	Insérer bien à fond.
Le module de télécommande est inopérant.	Trop éloigné du lecteur.	Se rapprocher du lecteur.
	L'extrémité du module de télécommande n'est pas pointée dans la bonne direction.	Pointer la fenêtre émettrice d'infrarouges vers le télécapteur situé sur la platine avant du lecteur.
	Les piles sont usées.	Remplacer les vieilles piles par des nouvelles.
	La polarité des piles n'est pas respectée.	Retirer les piles et les disposer correctement en respectant la polarité.
Aucune image n'apparaît sur le moniteur.	La connexion du câble vidéo est mal faite.	Connecter le câble correctement.
	Le choix de l'entrée TV est mauvais.	Opérer le bon choix.
	Le disque n'est pas jouable.	Utiliser un disque jouable (voir page 11).
L'image est bruyante.	L'unité est directement connectée à un magnétoscope (VCR) et la fonction de protection contre la copie est activée.	Connecter l'unité en sorte que le signal d'image s'achemine directement sur le téléviseur.
L'audio n'est pas reproduite.	La connexion est mauvaise.	Vérifier toutes les connexions.
	Le choix de l'entrée de l'amplificateur est mauvaise.	Choisir correctement.
Aucune audio n'est reproduite lorsqu'on met en lecture un DVD enregistré en audio PCM linéaire, 96kHz.	Le signal audio provient de DIGITAL OUT de l'unité.	Utiliser AUDIO OUT lorsqu'on met ce disque en lecture.
Son déformé, présence de bruits parasites.	Disque sale.	Essuyer la surface du disque.
L'image est brouillée.	Le mode de protection d'écran est en MODE 1, et la fonction de protection d'écran est activée.	Amener le mode de protection d'écran sur l'autre mode.
L'image ne cadre pas avec l'écran du téléviseur.	TYPE MONITEUR est mal réglé.	Sélectionner le type de moniteur correctement. (voir page 53.)
	Le téléviseur est mal réglé.	Régler correctement le téléviseur.
Exploitation impossible, commandes demeurent inopérantes.	Mauvais fonctionnement de micro-ordinateur dû à la foudre ou à des phénomènes d'électricité statique.	Couper le courant, débrancher la prise d'alimentation et la rebrancher ensuite.
	Une saute brusque de température ou un regain d'humidité peuvent provoquer de la condensation.	Couper le courant de l'unité, et le remettre quelques heures plus tard.

## Fiche technique

### Généralités

Disques lisibles : VIDÉO DVD, CD Audio, CD Vidéo  
Format vidéo : NTSC

### Divers

Alimentation : AC 120 V ~, 60 Hz  
Consommation : 23 W (sous tension), 2 W (en mode veille)  
Poids : 4,3 kg (9,5 livres)  
Dimensions (W x H x D) : 435 x 112 x 338 mm  
17-3/16 x 4-7/16 x 13-5/16 pouces

### Sortie vidéo

COMPONENT (éléments) (prise jack miniature) :  
Sortie Y : 1,0 Vp-p (75 ohms)  
Sortie PB/PR : 0,7 Vp-p (75 ohms)  
VIDEO OUT (prise jack miniature) : 1,0 Vp-p (75 ohms)  
S-VIDEO OUT (prise jack S) :  
Sortie Y : 1,0 Vp-p (75 ohms)  
Sortie C : 286 mVp-p (75 ohms)  
Résolution horizontale : 500 lignes  
Rapport signal/bruit : 65 dB

### Sortie audio

ANALOG OUT (prise jack miniature) : 2,0 Vrms (10 k ohms)  
DIGITAL OUT (optique) : -21 à -15 dBm (crête)

### Caractéristiques audio

Réponse en fréquence :  
CD (cadence d'échantillonnage 44,1 kHz) : 2 Hz à 20 kHz  
DVD (cadence d'échantillonnage 48 kHz) : 2 Hz à 22 kHz  
DVD (cadence d'échantillonnage 96 kHz) : 2 Hz à 44 kHz  
Gamme dynamique :  
16 bit : plus de 100 dB  
20 bit : plus de 108 dB  
24 bit : plus de 108 dB  
Pleurage et scintillement : non mesurables (moins de ± 0,002%)  
Distorsion harmonique totale : moins de 0,002%

\* Spécifications et présentation sont susceptibles de recevoir des modifications sans nul préavis.

# Appendix A: Table of languages and their abbreviations

## Annexe A: Tableau des langues de travail et de leurs sigles

When you select the subtitle language or sound, the languages shown below are displayed as abbreviations. To select the desired language, select the abbreviation corresponding the language you want to.

Lorsqu'on choisit la langue des sous-titre ou la langue parlée, les langues figurant au tableau ci-dessous apparaissent sous forme de sigle. Pour sélectionner la langue souhaitée, sélectionner le signe (abréviation) correspondant à la langue que l'on désire entendre.

AA	Afar
AB	Abkhazian
AF	Afrikaans
AM	Ameharic
AR	Arabic
AS	Assamese
AY	Aymara
AZ	Azerbaijani
BA	Bashkir
BE	Byelorussian
BG	Bulgarian
BH	Bihari
BI	Bislama
BN	Bengali, Bangla
BO	Tibetan
BR	Breton
CA	Catalan
CO	Corsican
CS	Czech
CY	Welsh
DA	Danish
DZ	Bhutani
EL	Greek
EO	Esperanto
ET	Estonian
EU	Basque
FA	Persian
FI	Finnish
FJ	Fiji
FO	Faroese
FY	Frisian
GA	Irish
GD	Scots Gaelic
GL	Galician
GN	Guarani
GU	Gujarati
HA	Hausa
HI	Hindi
HR	Croatian
HU	Hungarian
HY	Armenian
IA	Interlingua
IE	Interlingue

IK	Inupiak
IN	Indonesian
IS	Icelandic
IW	Hebrew
JI	Yiddish
JW	Javanese
KA	Georgian
KK	Kazakh
KL	Greenlandic
KM	Cambodian
KN	Kannada
KO	Korean (KOR)
KS	Kashmiri
KU	Kurdish
KY	Kirghiz
LA	Latin
LN	Lingala
LO	Laothian
LT	Lithuanian
LV	Latvian, Lettish
MG	Malagasy
MI	Maori
MK	Macedonian
ML	Malayalam
MN	Mongolian
MO	Moldavian
MR	Marathi
MS	Malay (MAY)
MT	Maltese
MY	Burmese
NA	Nauru
NE	Nepali
NL	Dutch
NO	Norwegian
OC	Occitan
OM	(Afan) Oromo
OR	Oriya
PA	Panjabi
PL	Polish
PS	Pashto, Pushto
PT	Portuguese
QU	Quechua
RM	Rhaeto-Romance

RN	Kirundi
RO	Rumanian
RU	Russian
RW	Kinyarwanda
SA	Sanskrit
SD	Sindhi
SG	Sangho
SH	Serbo-Croatian
SI	Singhalese
SK	Slovak
SL	Slovenian
SM	Samoan
SN	Shona
SO	Somali
SQ	Albanian
SR	Serbian
SS	Siswati
ST	Sesotho
SU	Sundanese
SV	Swedish
SW	Swahili
TA	Tamil
TE	Telugu
TG	Tajik
TH	Thai
TI	Tigrinya
TK	Turkmen
TL	Tagalog
TN	Setswana
TO	Tonga
TR	Turkish
TS	Tsonga
TT	Tatar
TW	Twi
UK	Ukrainian
UR	Urdu
UZ	Uzbek
VI	Vietnamese
VO	Volapuk
WO	Wolof
XH	Xhosa
YO	Yoruba
ZU	Zulu

# Appendix B: Country code list for parental lock

## Annexe B: Liste des Codes Pays pour la Censure Parentale

This list is used for the parental Lock operation. For details, see page 37.

Cette liste est utilisée pour l'exploitation de la Censure Parentale (ou Restriction Parentale). Voir le détail Page 37.

AD	Andorra
AE	United Arab Emirates
AF	Afghanistan
AG	Antigua and Barbuda
AI	Anguilla
AL	Albania
AM	Armenia
AN	Netherlands Antilles
AO	Angola
AQ	Antarctica
AR	Argentina
AS	American Samoa
AT	Austria
AU	Australia
AW	Aruba
AZ	Azerbaijan
BA	Bosnia and Herzegovina
BB	Barbados
BD	Bangladesh
BE	Belgium
BF	Burkina Faso
BG	Bulgaria
BH	Bahrain
BI	Burundi
BJ	Benin
BM	Bermuda
BN	Brunei Darussalam
BO	Bolivia
BR	Brazil
BS	Bahamas
BT	Bhutan
BV	Bouvet Island
BW	Botswana
BY	Belarus
BZ	Belize
CA	Canada
CC	Cocos (Keeling) Islands
CF	Central African Republic
CG	Congo
CH	Switzerland
CI	Côte d'Ivoire
CK	Cook Islands
CL	Chile

CM	Cameroon
CN	China
CO	Colombia
CR	Costa Rica
CU	Cuba
CV	Cape Verde
CX	Christmas Island
CY	Cyprus
CZ	Czech Republic
DE	Germany
DJ	Djibouti
DK	Denmark
DM	Dominica
DO	Dominican Republic
DZ	Algeria
EC	Ecuador
EE	Estonia
EG	Egypt
EH	Western Sahara
ER	Eritrea
ES	Spain
ET	Ethiopia
FI	Finland
FJ	Fiji
FK	Falkland Islands (Malvinas)
FM	Micronesia (Federated States of)
FO	Faroe Islands
FR	France
FX	France, Metropolitan
GA	Gabon
GB	United Kingdom
GD	Grenada
GE	Georgia
GF	French Guiana
GH	Ghana
GI	Gibraltar
GL	Greenland
GM	Gambia
GN	Guinea
GP	Guadeloupe
GQ	Equatorial Guinea

GR	Greece
GS	South Georgia and the South Sandwich Islands
GT	Guatemala
GU	Guam
GW	Guinea-Bissau
GY	Guyana
HK	Hong Kong
HM	Heard Island and McDonald Islands
HN	Honduras
HR	Croatia
HT	Haiti
HU	Hungary
ID	Indonesia
IE	Ireland
IL	Israel
IN	India
IO	British Indian Ocean Territory
IQ	Iraq
IR	Iran (Islamic Republic of)
IS	Iceland
IT	Italy
JM	Jamaica
JO	Jordan
JP	Japan
KE	Kenya
KG	Kyrgyzstan
KH	Cambodia
KI	Kiribati
KM	Comoros
KN	Saint Kitts and Nevis
KP	Korea, Democratic People's Republic of
KR	Korea, Republic of
KW	Kuwait
KY	Cayman Islands
KZ	Kazakhstan
LA	Lao People's Democratic Republic
LB	Lebanon
LC	Saint Lucia



LI	Liechtenstein
LK	Sri Lanka
LR	Liberia
LS	Lesotho
LT	Lithuania
LU	Luxembourg
LV	Latvia
LY	Libyan Arab Jamahiriya
MA	Morocco
MC	Monaco
MD	Moldova, Republic of
MG	Madagascar
MH	Marshall Islands
ML	Mali
MM	Myanmar
MN	Mongolia
MO	Macau
MP	Northern Mariana Islands
MQ	Martinique
MR	Mauritania
MS	Montserrat
MT	Malta
MU	Mauritius
MV	Maldives
MW	Malawi
MX	Mexico
MY	Malaysia
MZ	Mozambique
NA	Namibia
NC	New Caledonia
NE	Niger
NF	Norfolk Island
NG	Nigeria
NI	Nicaragua
NL	Netherlands
NO	Norway
NP	Nepal
NR	Nauru
NU	Niue
NZ	New Zealand
OM	Oman
PA	Panama

PE	Peru
PF	French Polynesia
PG	Papua New Guinea
PH	Philippines
PK	Pakistan
PL	Poland
PM	Saint Pierre and Miquelon
PN	Pitcairn
PR	Puerto Rico
PT	Portugal
PW	Palau
PY	Paraguay
QA	Qatar
RE	Réunion
RO	Romania
RU	Russian Federation
RW	Rwanda
SA	Saudi Arabia
SB	Solomon Islands
SC	Seychelles
SD	Sudan
SE	Sweden
SG	Singapore
SH	Saint Helena
SI	Slovenia
SJ	Svalbard and Jan Mayen
SK	Slovakia
SL	Sierra Leone
SM	San Marino
SN	Senegal
SO	Somalia
SR	Suriname
ST	Sao Tome and Principe
SV	El Salvador
SY	Syrian Arab Republic
SZ	Swaziland
TC	Turks and Caicos Islands
TD	Chad
TF	French Southern Territories
TG	Togo
TH	Thailand

TJ	Tajikistan
TK	Tokelau
TM	Turkmenistan
TN	Tunisia
TO	Tonga
TP	East Timor
TR	Turkey
TT	Trinidad and Tobago
TV	Tuvalu
TW	Taiwan, Province of China
TZ	Tanzania, United Republic of
UA	Ukraine
UG	Uganda
UM	United States Minor Outlying Islands
US	United States
UY	Uruguay
UZ	Uzbekistan
VA	Vatican City State (Holy See)
VC	Saint Vincent and the Grenadines
VE	Venezuela
VG	Virgin Islands (British)
VI	Virgin Islands (U.S.)
VN	Vietnam
VU	Vanuatu
WF	Wallis and Futuna Islands
WS	Samoa
YE	Yemen
YT	Mayotte
YU	Yugoslavia
ZA	South Africa
ZM	Zambia
ZR	Zaire
ZW	Zimbabwe

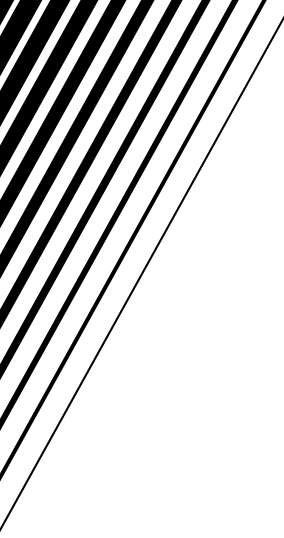

**JVC**  
VICTOR COMPANY OF JAPAN, LIMITED

## Free Manuals Download Website

<http://myh66.com>

<http://usermanuals.us>

<http://www.somanuals.com>

<http://www.4manuals.cc>

<http://www.manual-lib.com>

<http://www.404manual.com>

<http://www.luxmanual.com>

<http://aubethermostatmanual.com>

Golf course search by state

<http://golfingnear.com>

Email search by domain

<http://emailbydomain.com>

Auto manuals search

<http://auto.somanuals.com>

TV manuals search

<http://tv.somanuals.com>