

JVC



Svenska

Suomi

Dansk

Deutsch

Français

Español

Italiano

HOME CINEMA CONTROL CENTER

KONTROLLCENTRAL FÖR HEMMABIO / KOTITEATTERIN OHJAUSKESKUS

HJEMMEBIO RECEIVER / HEIMKINOSTEUERZENTRUM

CENTRE DE COMMANDE DE CINEMA A LA MAISON

CENTRO DE CONTROL DE CINE CASERO / UNITÀ DI CONTROLLO HOME CINEMA

DVD VIDEO PLAYER

DVD-SPELARE / DVD-SOITIN / DVD-VIDEOAFSPILLER / DVD-VIDEO-SPIELER

LECTEUR DVD VIDEO / REPRODUCITOR DVD VIDEO / LETTORE DI DVD VIDEO

RX-ES1SL

XV-N55SL

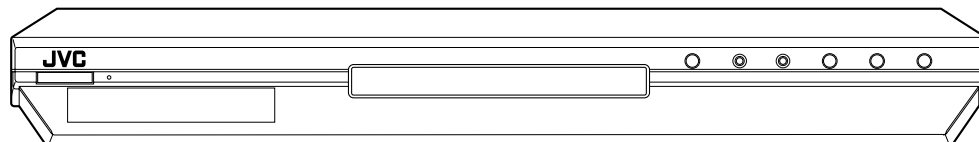
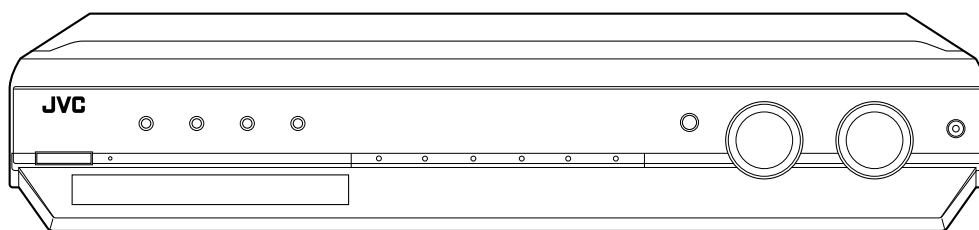
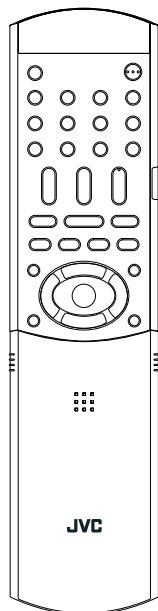

INSTRUCTIONS
BRUKSANVISNING
KÄYTTÖOHJE
INSTRUKTIONSBOG
BEDIENUNGSANLEITUNG
MANUEL D'INSTRUCTIONS
MANUEL DE INSTRUCCIONES
ISTRUZIONI

For Customer Use:

Enter below the Model No. and Serial No. which are located either on the rear, bottom or side of the cabinet. Retain this information for future reference.

Model No. _____

Serial No. _____

LVT1002-003A
[EN]

Varningar, att observera och övrigt/Varoitukset, huomautukset, yms/ Advarsler, forsigtighedsregler og andet/Warnung, Achtung und sonstige Hinweise/Mises en garde, précautions et indications diverses/Avisos, precauciones y otras notas/Avvertenze e precauzioni da osservare

Att observera — Nätströmsknapp (⏻/⏻)

Drag ut nätströmssladden för att stänga av strömmen helt. Strömbrytaren ⏻/⏻ kopplar ej bort nätströmmen. Nätströmmen kan styras med fjärrkontrollen.

Huomautus — ⏻/⏻-näppäin!

Jos haluat katkaista laitteistosta virran kokonaan, irrota sähköpistoke seinäpistorasiasta. Virta on päällä kaikissa virtakytkimen (⏻/⏻) asennoissa. Virran voi kytkeä myös kaukosäätimellä.

Forsigtig — STRØMAFBRYDER! (⏻/⏻)

Tag netstikket ud for at afbryde strømtilførslen fuldstændigt. Med ⏻/⏻/ Strømafbyderen alene kan man ikke helt afbryde lysnetforbindelsen. Strømtilførslen kan fjernbetjenes.

Achtung — ⏻/⏻-Schalter!

Den Netzstecker aus der Steckdose ziehen, um die Stromversorgung vollkommen zu unterbrechen. Der Schalter ⏻/⏻ unterbricht in keiner Stellung die Stromversorgung vollkommen. Die Stromversorgung kann mit der Fernbedienung ein- und ausgeschaltet werden.

Attention — Commutateur ⏻/⏻!

Déconnecter la fiche de secteur pour couper complètement le courant. Le commutateur ⏻/⏻ ne coupe jamais complètement la ligne de secteur, quelle que soit sa position. Le courant peut être télécommandé.

Precaución — Interruptor ⏻/⏻!

Desconectar el cable de alimentación para desactivar la alimentación totalmente. Cualquiera que sea la posición de ajuste del interruptor ⏻/⏻, la alimentación no es cortada completamente. La alimentación puede ser controlada remotamente.

Attenzione — L'interruttore ⏻/⏻!

Disinserire la spina del cavo di alimentazione dalla presa della rete elettrica per staccare completamente l'alimentazione. L'interruttore ⏻/⏻ in nessuna posizione stacca la linea di alimentazione elettrica principale. È possibile il controllo remoto dell'alimentazione.

ATT OBSERVERA

För att minska riskerna för elektriska stötar, brand, etc.:

1. Lossa inte på skruvar, lock eller hölje.
2. Utsätt inte enheten för regn eller fukt.

FÖRSIKTIGHET

- Blockera inte ventilationsöppningarna på apparaten. (Om ventilationsöppningarna blockeras av en tidning, en duk eller liknande kan värme i apparaten eventuellt inte komma ut.)
- Placera ingenting med öppen låga, exempelvis ett tänd ljus, på apparaten.
- Använda batterier måste handhas på ett miljömässigt korrekt sätt och de lagar och förordningar som gäller på platsen för begagnade batterier måste följas noga.
- Undvik att utsätta denna apparat för regn, fukt, droppand eller stänkande vätskor, och ställ ingenting med vatten i på den, exempelvis en vas.

HUOMAUTUS

Vältä sähköiskun ja tulipalon vaara:

1. Älä avaa ruuveja tai koteloä.
2. Älä jätä laitetta sateeseen tai kosteaan paikkaan.

MUISTUTUS!

- Tuuletusrakoja tai -aukkoja ei saa tukkia. (Jos tuuletusraot tai -aukot tukitaan sanomalehdellä tai vaatteella yms., lämpö ei mahdollisesti pääse ulos.)
- Laitteen päälle ei saa asettaa avotulen lähteitä, kuten palavia kynttilöitä.
- Paristoja hävitettäessä on huomioitava ympäristöongelmat. Näiden paristojen hävitystä koskevia paikallisia määräyksiä ja lakeja on noudatettava ehdottomasti.
- Tätä laitetta ei saa altistaa sateelle, kosteudelle, veden tippumiselle tai roiskumiselle eikä laitteen päälle saa asettaa nesteellä täytettyjä esineitä, kuten kukkamaljakkoita.

FORSIGTIG

For at reducere faren for elektrisk stød, brand, etc.:

1. Fjern ikke skruer, dæksler eller kabinet.
2. Udsæt ikke dette apparat for regn eller fugt.

FORSIGTIG

- Undgå at tilstoppe ventilationsåbningerne. (Hvis de tilstoppes af avispapir, en klud el.lign., vil varmen muligvis ikke kunne komme ud.)
- Undlad at anbringe åben ild (f.eks. tændte stearinlys) oven på apparatet.
- Ved bortskaffelse af batterier bør de miljømæssige konsekvenser tages i betragtning, ligesom de relevante lokale bestemmelser nøje skal overholdes.
- Apparatet må ikke udsættes for regn, fugtighed, dryp eller stenk, ligesom der ikke bør anbringes beholdere med væske, f.eks. vaser, oven på apparatet.

ACHTUNG

Zur Verhinderung von elektrischen Schlägen, Brandgefahr, usw:

1. Keine Schrauben lösen oder Abdeckungen entfernen und nicht das Gehäuse öffnen.
2. Dieses Gerät weder Regen noch Feuchtigkeit aussetzen.

ACHTUNG

- Blockieren Sie keine Belüftungsschlitze oder -bohrungen. (Wenn die Belüftungsöffnungen oder -löcher durch eine Zeitung oder ein Tuch etc. blockiert werden, kann die entstehende Hitze nicht abgeführt werden.)
- Stellen Sie keine offenen Flammen, beispielsweise angezündete Kerzen, auf das Gerät.
- Wenn Sie Batterien entsorgen, denken Sie an den Umweltschutz. Batterien müssen entsprechend den geltenden örtlichen Vorschriften oder Gesetzen entsorgt werden.
- Setzen Sie dieses Gerät auf keinen Fall Regen, Feuchtigkeit oder Flüssigkeitsspritzern aus. Es dürfen auch keine mit Flüssigkeit gefüllten Objekte, z. B. Vasen, auf das Gerät gestellt werden.

ATTENTION

Afin d'éviter tout risque d'électrocution, d'incendie, etc.:

1. Ne pas enlever les vis ni les panneaux et ne pas ouvrir le coffret de l'appareil.
2. Ne pas exposer l'appareil à la pluie ni à l'humidité.

ATTENTION

- Ne bloquez pas les orifices ou les trous de ventilation. (Si les orifices ou les trous de ventilation sont bloqués par un journal un tissu, etc., la chaleur peut ne pas être évacuée correctement de l'appareil.)
- Ne placez aucune source de flamme nue, telle qu'une bougie, sur l'appareil.
- Lors de la mise au rebut des piles, veuillez prendre en considération les problèmes de l'environnement et suivre strictement les règles et les lois locales sur la mise au rebut des piles.
- N'exposez pas cet appareil à la pluie, à l'humidité, à un égouttement ou à des éclaboussures et ne placez pas des objets remplis de liquide, tels qu'un vase, sur l'appareil.

PRECAUCIÓN

Para reducir riesgos de choques eléctricos, incendio, etc.:

1. No extraiga los tornillos, los cubiertas ni la caja.
2. No exponga este aparato a la lluvia o a la humedad.

PRECAUCION

- No obstruya las rendijas o los orificios de ventilación. (Si las rendijas o los orificios de ventilación quedan tapados con un periódico, un trozo de tela, etc., no se podrá disipar el calor).
- No ponga sobre el aparato ninguna llama al descubierto, como velas encendidas.
- Cuando tenga que descartar las pilas, tenga en cuenta los problemas ambientales y observe estrictamente los reglamentos o las leyes locales sobre disposición de las pilas.
- No exponga este aparato a la lluvia, humedad, goteos o salpicaduras. Tampoco ponga recipientes conteniendo líquidos, como floreros, encima del aparato.

ATTENZIONE

Per ridurre il rischio di scosse elettriche, incendi, ecc.:

1. Non togliere viti, coperchi o la scatola.
2. Non esporre l'apparecchio alla pioggia e all'umidità.

AVVERTENZA

- Evitare di ostruire le aperture o i fori di ventilazione con giornali, indumenti etc., in quanto s'impedirebbe al calore di fuoriuscire.
- Non collocare fiamme libere (es. candele accese) sull'apparecchio.
- Le batterie devono essere smaltite nel rispetto dell'ambiente, attenendosi ai regolamenti locali in materia.
- Non esporre l'apparecchio a pioggia, umidità, gocciolamenti e spruzzi d'acqua ed evitare di sovrapporvi oggetti contenenti liquidi (vasi etc.).

Per l'Italia:

“Si dichiara che il questo prodotto di marca JVC è conforme alle prescrizioni del Decreto Ministeriale n.548 del 28/08/95 pubblicato sulla Gazzetta Ufficiale della Repubblica Italiana n.301 del 28/12/95.”

Att observera: Ordentlig ventilation / RX-ES1SL

Placera apparaten på följande sätt för att undvika risk för elektriska stötar och eldsvåda, och för att skydda den mot skador:

- Framsida: Öppet utrymme utan hinder.
 Sidorna: Inga hinder inom 10 cm från sidorna.
 Ovasidan: Inga hinder inom 10 cm ovanför ovasidan.
 Baksidan: Inga hinder inom 15 cm bakom baksidan.
 Undersidan: Inga hinder. Ställ apparaten på en plan yta.
 Se dessutom till att ventilationen blir så god som möjligt (se figuren).

Huomautus: Riittävä ilmanvaihto / RX-ES1SL

Sijoita laite seuraavalla tavalla, jotta saadaan vältettyä sähköisku- ja tulipalovaara ja suojattua laite vaurioilta:

- Edessä: Esteetön avoin tila
 Sivulla: 10 cm avoin tila sivuista
 Päällä: 10 cm avoin tila laitteen pinnasta
 Takana: 15 cm avoin tila laitteen takaseinästä
 Pohjassa: Esteetön tasainen pinta
 Ilmanvaihto on lisäksi pidettävä riittävänä kuvassa näytetyllä tavalla.

Forsigtig: Tilstrækkelig ventilation / RX-ES1SL

Anbring apparatet som anvist herunder, således at risiko for elektriske stød og brand samt beskadigelse undgås:

- Forsiden: Åbent sted uden forhindringer.
 Sider: Ingen forhindringer indenfor 10 cm fra siderne.
 Oversiden: Ingen forhindringer indenfor 10 cm fra oversiden.
 Bagsiden: Ingen forhindringer indenfor 15 cm fra bagsiden.
 Undersiden: Ingen forhindringer. Anbringes på en plan flade.
 Sørg derudover altid for bedst mulig luftcirkulation som vist på illustrationen.

Achtung: Angemessene Ventilation / RX-ES1SL

Stellen Sie das Gerät zur Verhütung von elektrischem Schlag und Feuer und zum Schutz gegen Beschädigung wie folgt auf:

- Vorderseite: Offener Platz ohne Hindernisse.
 Seiten: Keine Hindernisse innerhalb 10 cm von den Seiten.
 Oberseite: Keine Hindernisse innerhalb 10 cm von der Oberseite.
 Rückseite: Keine Hindernisse innerhalb 15 cm von der Rückseite.
 Unterseite: Keine Hindernisse. Auf eine ebene Oberfläche stellen.
 Zusätzlich die bestmögliche Luftzirkulation wie gezeigt erhalten.

Attention: Ventilation Correcte / RX-ES1SL

Pour éviter les chocs électriques, l'incendie et tout autre dégât. Disposer l'appareil en tenant compte des impératifs suivants

- Avant: Rien ne doit gêner le dégagement
 Flancs: Laisser 10 cm de dégagement latéral
 Dessus: Laisser 10 cm de dégagement supérieur
 Arrière: Laisser 15 cm de dégagement arrière
 Dessous: Rien ne doit obstruer par dessous; poser l'appareil sur une surface plate.

Veiller également à ce que l'air circule le mieux possible comme illustré.

Precaución: Ventilación Adecuada / RX-ES1SL

Para evitar el riesgo de choque eléctrico e incendio y para proteger el aparato contra daños.

- Ubique el aparato de la siguiente manera:
 Frente: Espacio abierto sin obstrucciones
 Lados: 10 cm sin obstrucciones a los lados
 Parte superior: 10 cm sin obstrucciones en la parte superior
 Parte trasera: 15 cm sin obstrucciones en la parte trasera
 Fondo: Sin obstrucciones, colóquelo sobre una superficie nivelada

Además, mantenga la mejor circulación de aire posible como se ilustra.

Attenzione: Problemi di Ventilazione / RX-ES1SL

Per evitare il rischio di folgorazioni ed incendi e proteggere l'unità da danni, installarla nel modo seguente.

- Davanti: Nessun ostacolo, spazio libero
 Lati: Nessun ostacolo per almeno 10 cm
 Sopra: Nessun ostacolo per almeno 10 cm
 Retro: Nessun ostacolo per almeno 15 cm
 Fondo: Libero ed in piano
 Inoltre, mantenere il più possibile la circolazione dell'aria.

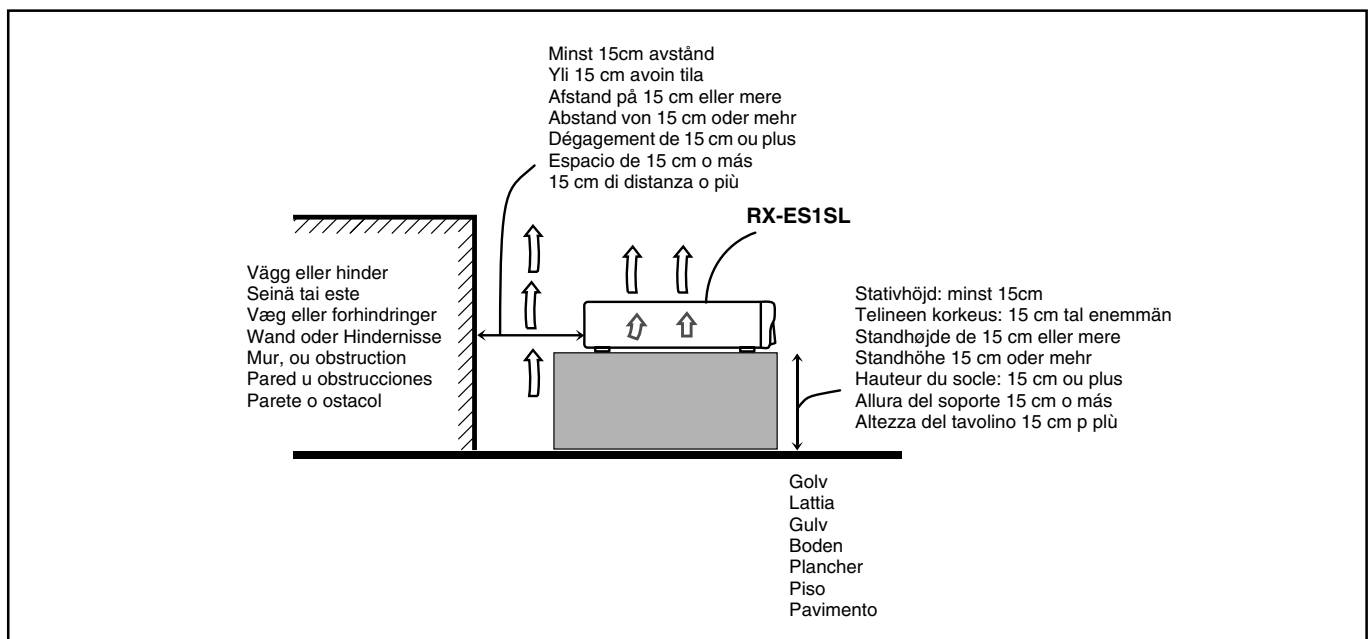

Att observera: Ordentlig ventilation / XV-N55SL

Placera apparaten på följande sätt för att undvika risk för elektriska stötar och eldsvåda, och för att skydda den mot skador:

Framsidan: Öppet utrymme utan hinder.

Sidorna: Inga hinder inom 3 cm från sidorna.

Ovansidan: Inga hinder inom 5 cm ovanför ovansidan.

Baksidan: Inga hinder inom 15 cm bakom baksidan.

Undersidan: Inga hinder. Ställ apparaten på en plan yta.

Se dessutom till att ventilationen blir så god som möjligt (se figuren).

Huomautus: Riittävä ilmanvaihto / XV-N55SL

Sijoita laite seuraavalla tavalla, jotta saadaan vältettyä sähköisku- ja tulipalovaara ja suojattua laite vaurioilta:

Edessä: Esteetön avoin tila

Sivuilla: 3 cm avoin tila sivuista

Päällä: 5 cm avoin tila laitteen pinnasta

Takana: 15 cm avoin tila laitteen takaseinästä

Pohjassa: Esteetön tasainen pinta

Illmanvaihto on lisäksi pidettävä riittävänä kuvassa näytetyllä tavalla.

Forsigtig: Tilstrækkelig ventilation / XV-N55SL

Anbring apparatet som anvist herunder, således at risiko for elektrisk stød og brand samt beskadigelse undgås:

Forsiden: Åbent sted uden forhindringer.

Sider: Ingen forhindringer indenfor 3 cm fra siderne.

Oversiden: Ingen forhindringer indenfor 5 cm fra oversiden.

Bagsiden: Ingen forhindringer indenfor 15 cm fra bagsiden.

Undersiden: Ingen forhindringer. Anbringes på en plan flade.

Sørg derudover altid for bedst mulig luftcirkulation som vist på illustrationen.

Achtung: Angemessene Ventilation / XV-N55SL

Stellen Sie das Gerät zur Verhütung von elektrischem Schlag und Feuer und zum Schutz gegen Beschädigung wie folgt auf:

Vorderseite: Offener Platz ohne Hindernisse.

Seiten: Keine Hindernisse innerhalb 3 cm von den Seiten.

Oberseite: Keine Hindernisse innerhalb 5 cm von der Oberseite.

Rückseite: Keine Hindernisse innerhalb 15 cm von der Rückseite.

Unterseite: Keine Hindernisse. Auf eine ebene Oberfläche stellen.

Zusätzlich die bestmögliche Luftzirkulation wie gezeigt erhalten.

Attention: Ventilation Correcte / XV-N55SL

Pour éviter les chocs électriques, l'incendie et tout autre dégât.

Disposer l'appareil en tenant compte des impératifs suivants

Avant: Rien ne doit gêner le dégagement

Flancs: Laisser 3 cm de dégagement latéral

Dessus: Laisser 5 cm de dégagement supérieur

Arrière: Laisser 15 cm de dégagement arrière

Dessous: Rien ne doit obstruer par dessous; poser l'appareil sur une surface plate.

Veiller également à ce que l'air circule le mieux possible comme illustré.

Precaución: Ventilación Adecuada / XV-N55SL

Para evitar el riesgo de choque eléctrico e incendio y para proteger el aparato contra daños.

Ubique el aparato de la siguiente manera:

Frente: Espacio abierto sin obstrucciones

Lados: 3 cm sin obstrucciones a los lados

Parte superior: 5 cm sin obstrucciones en la parte superior

Parte trasera: 15 cm sin obstrucciones en la parte trasera

Fondo: Sin obstrucciones, colóquelo sobre una superficie nivelada

Además, mantenga la mejor circulación de aire posible como se ilustra.

Attenzione: Problemi di Ventilazione / XV-N55SL

Per evitare il rischio di folgorazioni ed incendi e proteggere l'unità da danni, installarla nel modo seguente.

Davanti: Nessun ostacolo, spazio libero

Lati: Nessun ostacolo per almeno 3 cm

Sopra: Nessun ostacolo per almeno 5 cm

Retro: Nessun ostacolo per almeno 15 cm

Fondo: Libero ed in piano

Inoltre, mantenere il più possibile la circolazione dell'aria.

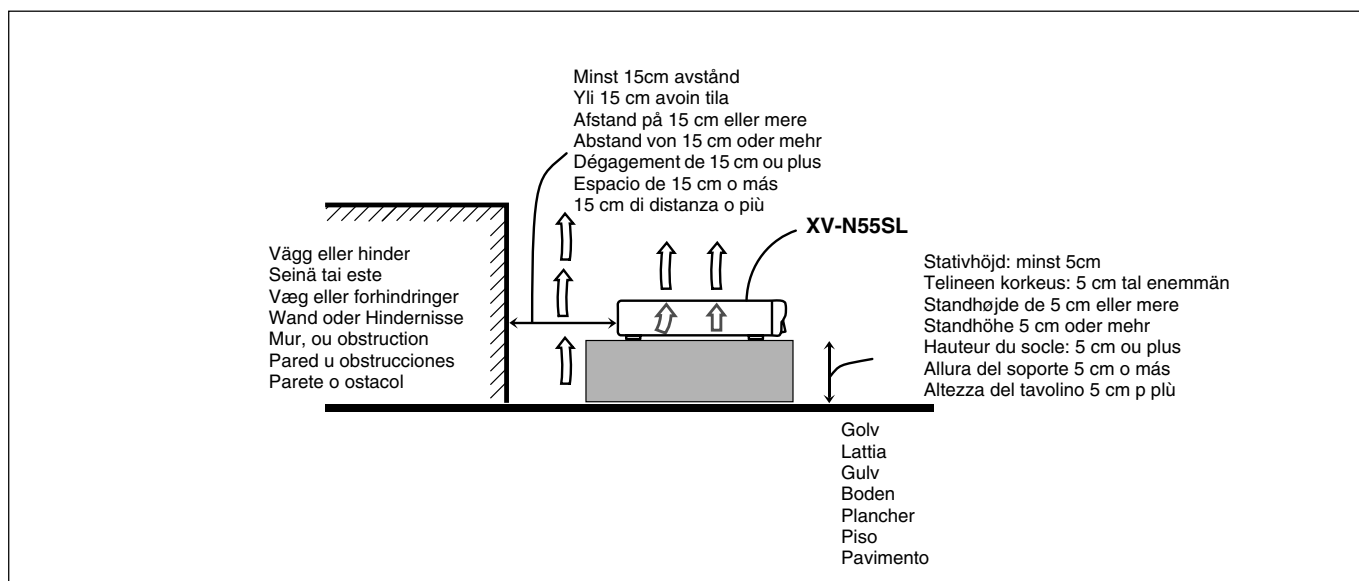

Stapla inte XV-N55SL och RX-ES1SL.

Älä aseta XV-N55SL- ja RX-ES1SL-laitteita päällekkäin.

XV-N55SL og RX-ES1SL må ikke stables.

XV-N55SL und RX-ES1SL nicht übereinander stellen.

Ne mettez pas le XV-N55SL et le RX-ES1SL l'un sur l'autre.

Ei XV-N55SL y el RX-ES1SL no deben ser apilados.

Non sovrapporre le unità XV-N55SL e RX-ES1SL.

VIKTIGT BETRÄFFANDE LASERPRODUKTER / TÄRKEITÄ TIETOJA LASERLAITTEISTA / VIGTIGT FOR LASERPRODUKTER / WICHTIGER HINWEIS FÜR LASER-PRODUKTE / IMPORTANT POUR LES PRODUITS LASER / IMPORTANTE PARA LOS PRODUCTOS LÁSER / IMPORTANTE PER I PRODOTTI LASER

PLACERING AV ETIKETTER / TARRAT JA NIIDEN SIJAINTI / PLACERING AF MÆRKATER / ANBRINGUNGSORTE FÜR LASER-PRODUKTE / REPRODUCTION DES ETIQUETTES / REPRODUCCIÓN DE ETIQUETAS / RIPRODUZIONE DELLE ETICHETTE

- | | |
|--|---|
| ① KLASSIFICERINGSETIKETT PÅ DEN BAKRE YTAN | ② VARNINGSSKYLT, INUTI APPARATEN |
| ① ULKOPINTAAN KIINNITETTY LUOKITUSETIKETTI | ② VAROITUSTARRA, LAITTEE SISÄLLÄ |
| ① KLASSIFIKATIONSETIKET ANBRAGT PÅ YDERFLADEN | ② ADVARSELSMÆRKAT, PLACERET INDENIAPPARATET |
| ① KLASSIFIZIERUNGSHINWEIS BEFINDET SICH AUF DER AUSSENSIETE | ② WARNETIKETTE IM GERÄTEINNEREN |
| ① ÉTIQUETTE DE CLASSIFICATION, PLACÉE SUR LA SURFACE EXTÉRIEURE | ② ETIQUETTE D'AVERTISSEMENT PLACÉE À L'INTERIEUR DE L'APPAREIL |
| ① ETIQUETA DE CLASIFICACION, PROVISTA SOBRE LA SUPERFICIE EXTERIOR | ② ETIQUETA DE ADVERTENCIA, PEGADA EN EL INTERIOR DE LA UNIDAD |
| ① ETICHETTA DI CLASSIFICAZIONE POSTA ALL'ESTERNO | ② ETICHETTA DI AVVERTENZA, SITUATA ALL'INTERNO DELL'APPARECCHIO |

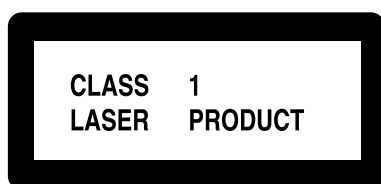

CAUTION : Visible and invisible laser radiation when open and interlock failed or defeated. AVOID DIRECT EXPOSURE TO BEAM.	ADVARSEL : Synlig og usynlig laserstråling når maskinen er åben eller interlocken fejler. Undgå direkte eksponering til stråling.	WARNING : Synlig og usynlig laserstråling når den öppnas och spärren är urkopplad. Beträkta ej strålen.	VARO : Avattaessa ja suojalukitus ohitettuna tai viallisena olet alttiina näkyvälle ja näkymättömälle lasersäteilylle. Vältä säteeen kohdistumista suoraan itseesi.
(e)	(e)	(d)	(s)

1. KLASS 1 LASERPRODUKT
2. **VARNING:** Synlig och osynlig laserstråling när den öppnas och spärren är urkopplad. Beträkta ej strålen.
3. **VARNING:** Öppna inte höljet. Die finns ingenting du kan åtgärda inne i enheten. Överlåt all service till kvalificerad servicepersonal.

1. LUOKAN 1 LASERLAITE
2. **VARO:** Avattaessa ja suojalukitus ohitettuna tai viallisena olet alttiina näkyvälle ja näkymättömälle lasersäteilylle. Vältä säteeen kohdistumista suoraan itseesi.
3. **VARO:** Älä avaa laitteen kantta. Sisällä ei ole käyttäjän huollettavia osia. Teetä kaikki huoltotyöt valtuutetussa huollossa.

1. KLASSE 1 LASER PRODUKT
2. **ADVARSEL:** Synlig og usynlig laserstråling når maskinen er åben eller interlocken fejler. Undgå direkte eksponering til stråling.
3. **ADVARSEL:** Åbn ikke dækslet. Der findes ingen dele indeni apparet som brugeren kan reparere. Overlad al service till kvalificeret servicepersonale.

1. LASER-PRODUKT DER KLASSE 1
2. **ACHTUNG:** Sichtbare und unsichtbare Laserstrahlung bei Öffnung und unterlassener oder kaputter Sperre. Vermeiden Sie direkte Strahlung.
3. **ACHTUNG:** Das Gehäuse nicht öffnen. Das Gerät enthält keinerlei Teile, die vom Benutzer gewartet werden können. Überlassen Sie Wartungsarbeiten bitte qualifizierten Kundendienst-Fachleuten.

1. PRODUIT LASER CLASSE 1
2. **ATTENTION:** Radiations laser visibles et invisibles lorsque le boîtier de l'appareil est ouvert et que le verrouillage est défaillant ou a été annulé. Eviter une exposition directe au rayon.
3. **ATTENTION:** Ne pas ouvrir le couvercle du dessus. Il n'y a aucune pièce utilisable à l'intérieur. Laisser à un personnel qualifié le soin de réparer votre appareil.

1. PRODUCT LASER CLASE 1
2. **PRECAUCIÓN:** Radiación láser visible e invisible al abrir, o al fallar o ignorar los cierres de seguridad. Evite la exposición directa a los haces.
3. **PRECAUCIÓN:** No abra la tapa superior. En el interior de la unidad no existen piezas reparables por el usuario; deje todo servicio técnico en manos de personal calificado.

1. PRODOTTO LASER CLASSE 1
2. **ATTENZIONE:** Radiazioni laser visibili e invisibili quando aperto e il dispositivo di sicurezza è guasto o disattivato. Evitare l'esposizione diretta ai raggi.
3. **ATTENZIONE:** Non aprire il coperchio superiore. Non vi sono parti adoperabili dall'utente all'interno di questo apparecchio; lasciare tutti i controlli a personale qualificato.

Indholdsfortegnelse

Identifikation af delene	2
Sådan kommer du i gang	5
Sikkerhedsforanstaltninger	5
Medfølgende tilbehør	5
Isætning af batterier i fjernbetjeningen	5
Tilslutning af FM- og AM (MB) -antenne	6
Tilslutning af højttalere og DVD-afspiller	7
Tilslutning af andre videokomponenter	8
Tilslutning af netledningen	10
RX-ES1SL	
Elementære funktioner	11
1 Tænd for strømmen	11
2 Vælg lydkilden	11
3 Indstil lydstyrken	12
Valg af digital afkodningsfunktion	12
Aktivering af TV Direct	13
Midlertidig afbrydelse af lyden—Muting	13
Slukning ved brug af slumretimeren	14
Ændring af displayets lysstyrke	14
Højttalerindstillinger	15
Automatisk indstilling af højttalernes oplysninger —Smart Surround Setup	15
Hurtig indstilling af højttaler- og subwooferinformation —Quick Setup	16
Manuel indstilling af højttaler- og subwooferinformation —Manual Setup	17
Grundlæggende indstillinger	19
Betjeningsprocedure	19
Indstilling af de digitale indgange (DIGITAL IN) —DIGITAL IN	19
Indstilling af Auto Surround—AUTO SR	20
Indstilling af tilstanden Automatisk funktion—MODE	20
Lydindstillinger	21
Betjeningsprocedure	21
Tonekontrol—BASS, TREBLE	21
Regulering af subwooferens udgangsniveau —SUBWFR	21
Justering af fronthøjttalernes udgangsbalance—BAL	22
Basforstærkning—B.BOOST	22
Dæmpning af indgangssignalet—ATT	22
Brug af tuner	23
Manuel indstilling på stationer	23
Indprogrammering af stationer	23
Valg af FM-modtagelsesmåde	24
Brug af RDS (Radio Data System) på FM	25
Søgning efter programmer ved hjælp af PTY-koder	26
Midlertidigt skift til et andet program efter ønske	27
Skabelse af realistiske lydfelter	28
Gengivelse af biografstemning	28
Introduktion til surround/DSP-funktioner	28
Forholdet mellem højttalernes placering og surround/DSP- funktionerne	30
Brug af surround-funktioner	30
Brug af DSP-funktioner	32
Brug af DVD MULTI afspilning	34
Aktivering af DVD MULTI afspilning	34
Justering af højttalernes udgangsniveau	34
XV-N55SL	
Inden brugen	35
Om denne brugsvejledning	35
Om disks	35
Grundlæggende betjening	36
Hvordan der tændes/slukkes for afspilleren	36
Indledende klargøring	36
Grundlæggende betjening	37
Fortsættelse af afspilningen	38
Variabel afspilningshastighed	39
Lokalisering af begyndelsen af en scene eller en melodi	40
Avanceret betjening	41
Afspilning fra et bestemt sted på en disk	41
Ændring af afspilningsrækkefølgen	42
Gentaget afspilning	44
Ændring af sprog, lyd og scenevinkel	45
Speciel billed-/lydeffekt	46
Menulinjefunktioner	47
MP3/WMA-diskafspilning	49
Anvendelse	49
JPEG-diskafspilning	51
Om JPEG-disks	51
Grundlæggende betjening	51
Kontinuerlig visning af billeder (stillbilledvisning)	52
Ændring af de indledende indstillinger	54
Valg af præferencer	54
Begrænsning af afspilning udført af børn	57
Anden information	59
Tillæg A: Liste over lande-/områdekode for forældrestyret afspilning	59
Tillæg B: Oversigt over sprog og deres forkortelser	60
Tillæg C: Oversigt over digitale udgangssignaler	60
Tillæg D: Ordforklaring	61
Betjening af andre JVC produkter	62
Betjening af udstyr af andre fabrikater	63
Afhjælpning af fejl	65
Specifikationer	68

Identifikation af delene

Fjernbetjeningen

Når receiveren (RX-ES1SL) betjenes, skal funktionsvælgeren (26) sættes på "AUDIO/TV/VCR/STB".
Når DVD-afspilleren (XV-N55SL) betjenes, skal funktionsvælgeren (26) sættes på "DVD".

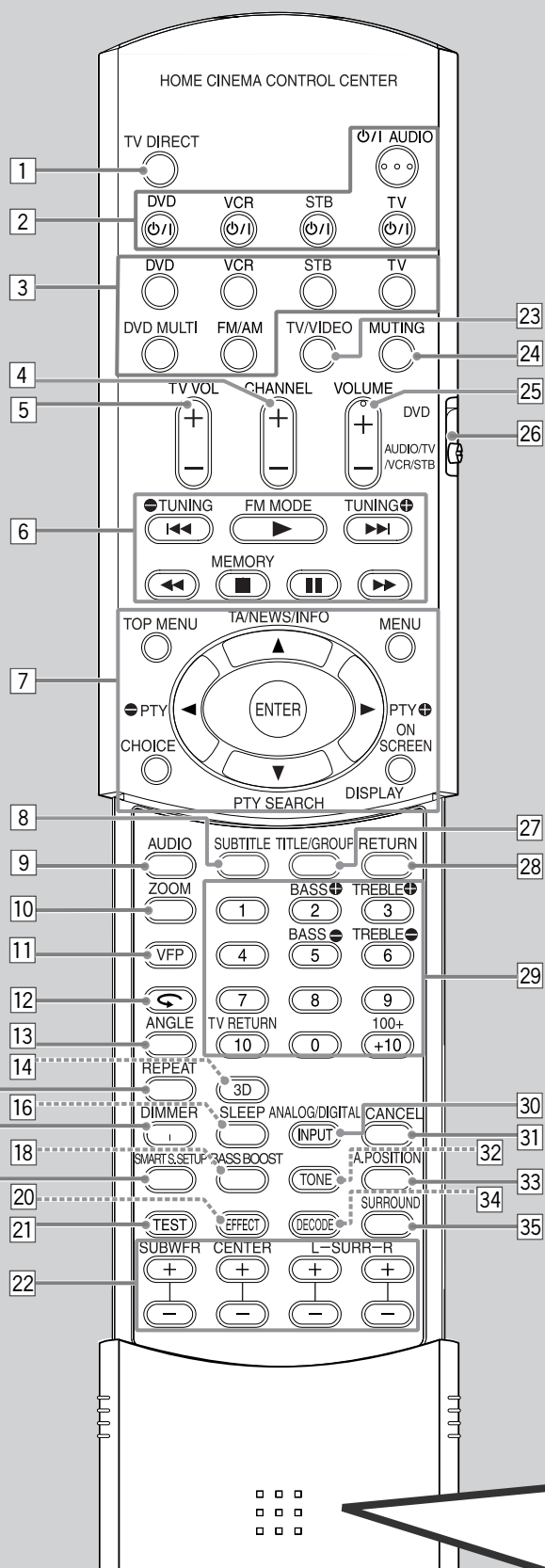

Nærmere enkeltheder fremgår af siderne i parentes.

- 1 TV DIRECT-knap (13)
- 2 Standby/on-knapper (11, 36, 62 – 64)
⏻/I AUDIO, DVD ⏻/I, VCR ⏻/I, STB ⏻/I, TV ⏻/I
- 3 Kildevalgknapper (11)
DVD, VCR, STB, TV, DVD MULTI, FM/AM
- 4 CHANNEL +/--knapper (62 – 64)
- 5 TV VOL (lydstyrke) +/--knapper (62, 64)
- 6 • Betjeningsknapper til videokomponenter (62, 64)
◀◀, ▶▶, ▶▶▶, ◀◀◀, ■, ■■, ■■■▶▶▶
• Betjeningsknapper til tuner (23, 24)
TUNING ⏻, TUNING ⏻, FM MODE, MEMORY
- 7 • Betjeningsknapper til DVD
TOP MENU, MENU, CHOICE, ON SCREEN, ENTER, ▶, ◀, ▲, ▼
• Betjeningsknapper til RDS (25 – 27)
PTY ⏻, PTY ⏻, PTY SEARCH, TA/NEWS/INFO, DISPLAY
- 8 SUBTITLE-knap (45)
- 9 AUDIO-knap (45)
- 10 ZOOM-knap (46, 52)
- 11 VFP-knap (46)
- 12 ↻ knap (40)
- 13 ANGLE-knap (45)
- 14 3D-knap (47)
- 15 REPEAT-knap (44, 50, 53)
- 16 SLEEP-knap (14)
- 17 DIMMER-knap (14, 37)
- 18 BASS BOOST-knap (22)
- 19 SMART S (surround). SETUP-knap (15)
- 20 EFFECT-knap (33)
- 21 TEST-knap (31)
- 22 Reguleringsknapper til højttaler- og subwooferudgangsniveauer (22, 31, 32, 34)
SUBWFR (subwoofer) +/-, CENTER +/-, SURR L (venstre surround) +/-, SURR R (højre surround) +/-
- 23 TV/VIDEO-knap (62, 64)
- 24 MUTING-knap (13)
- 25 VOLUME +/--knapper (12)
- 26 Funktionsvælger
DVD, AUDIO/TV/VCR/STB
- 27 TITLE/GROUP-knap (41, 50, 52)
- 28 RETURN-knap (41)
- 29 • Talknapper til regulering af klangen (21)
BASS ⏻/⏻, TREBLE ⏻/⏻
• Talknapper til valg af forudindstillede kanaler (24)
• Talknapper til betjening af videokomponenter (62 – 64)
- 30 ANALOG/DIGITAL INPUT-knap (11, 12)
- 31 CANCEL-knap (43)
- 32 TONE-knap (21)
- 33 A (audio).POSITION-knap (22)
- 34 DECODE-knap (12)
- 35 SURROUND-knap (30)

Tryk her og skub nedad for at åbne fjernbetjeningens dæksel.

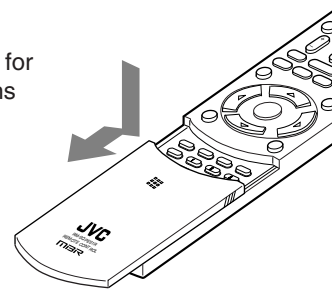

RX-ES1SL

Nærmere enkeltheder fremgår af siderne i parentes.

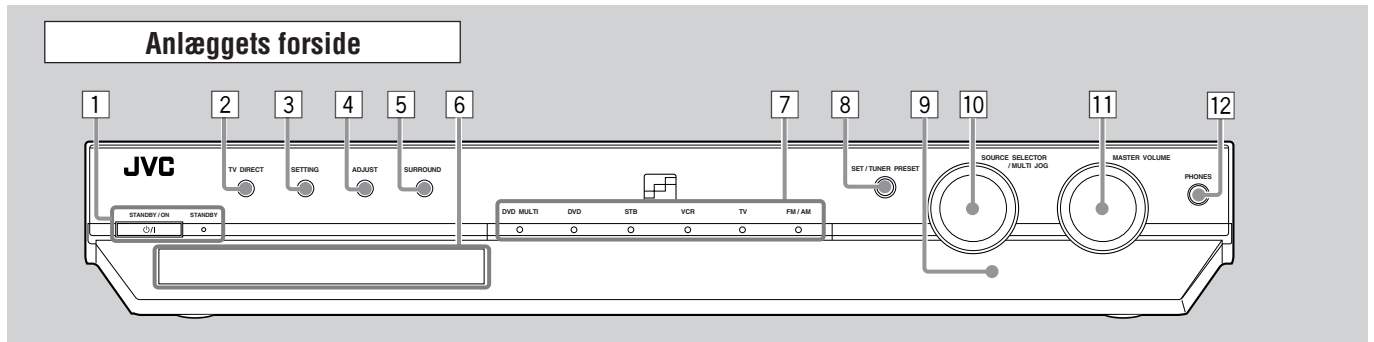

- | | |
|---|---|
| <ul style="list-style-type: none"> 1 STANDBY/ON -knap og STANDBY-lampe (11) 2 TV DIRECT-knap (13) 3 SETTING-knap (16, 17, 19) 4 ADJUST-knap (21, 31, 33, 34) 5 SURROUND-knap (31, 33) 6 Displayvindue (se nedenfor) 7 Kildeindikatorer
DVD MULTI, DVD, STB, VCR, TV, FM/AM | <ul style="list-style-type: none"> 8 • SET-knap (16, 17, 19, 21, 31, 33, 34)
• TUNER PRESET-knap (24) 9 Fjernsensor (5) 10 SOURCE SELECTOR (11)
MULTI JOG (16, 17, 19, 21, 31 – 34) 11 MASTER VOLUME-regulering (12) 12 PHONES stik (12) |
|---|---|

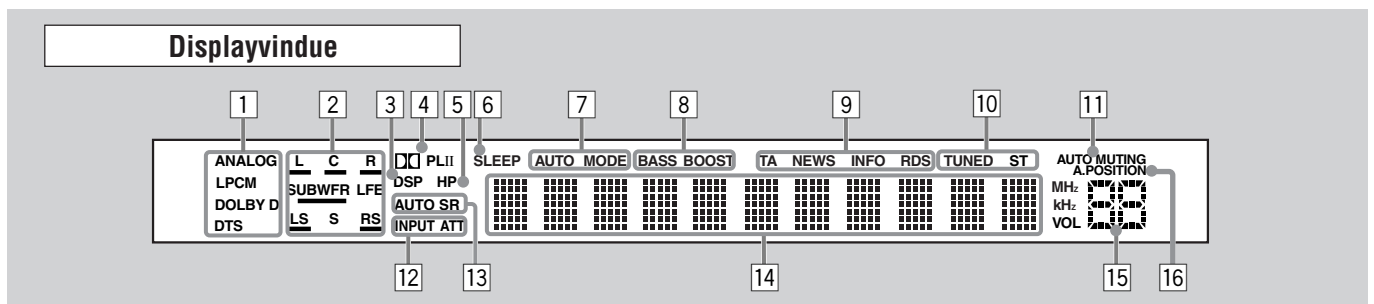

- | | |
|---|--|
| <ul style="list-style-type: none"> 1 Signalformatindikatorer (11, 13)
ANALOG, LPCM (lineær PCM), DOLBY D (Dolby Digital), DTS 2 Indikatorer for signal og højttalere (14) 3 DSP-indikator (29, 32, 33) 4 PL II-indikator (28) 5 HP (hovedtelefoner)-indikator (12) 6 SLEEP-indikator (14) 7 AUTO MODE-indikator (20) 8 BASS BOOST-indikator (22) 9 RDS-betjeningsindikatorer (25, 27)
TA, NEWS, INFO, RDS | <ul style="list-style-type: none"> 10 Tunerbetjeningsindikatorer (23)
TUNED, ST (stereo) 11 AUTO MUTING-indikator (24) 12 INPUT ATT (attenuator)-indikator (22) 13 AUTO SR (surround)-indikator (20) 14 Hoveddisplay 15 Lydstyrkeniveauindikator (11) 16 A (audio).POSTION-indikator (22) |
|---|--|

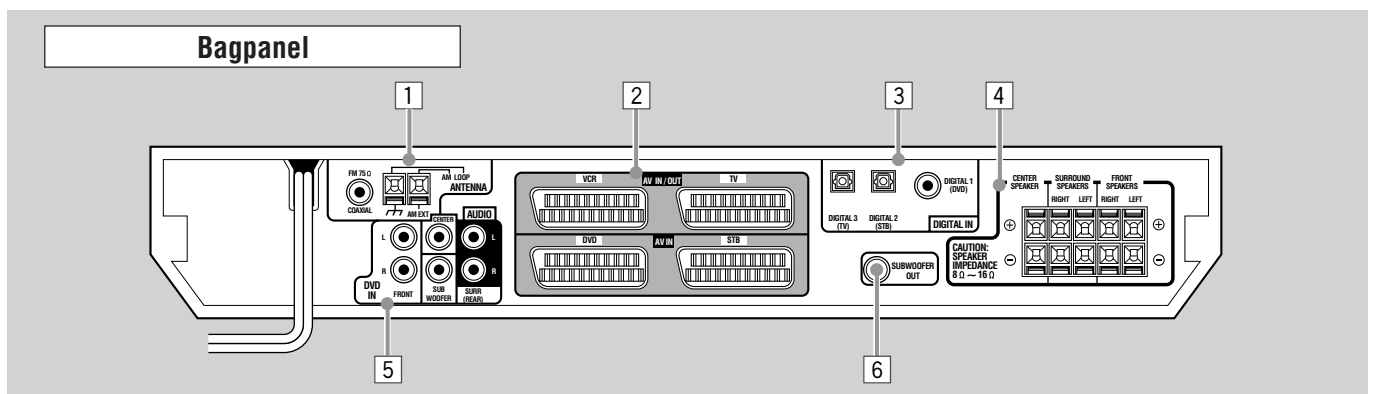

- | | |
|---|--|
| <ul style="list-style-type: none"> 1 ANTENNA-tilslutninger (6) 2 SCART-tilslutninger (9)
AV IN/OUT (VCR, TV), AV IN (DVD, STB) 3 DIGITAL IN-tilslutninger (8)
DIGITAL 1 (DVD), DIGITAL 2 (STB), DIGITAL 3 (TV) | <ul style="list-style-type: none"> 4 Højttalertilslutninger (7)
FRONT SPEAKERS, SURROUND SPEAKERS, CENTER SPEAKER 5 DVD IN-stik (10)
FRONT, CENTER, SURR (REAR), SUBWOOFER 6 SUBWOOFER OUT-stik (7) |
|---|--|

XV-N55SL

Nærmere enkeltheder fremgår af siderne i parentes.

Anlæggets forside

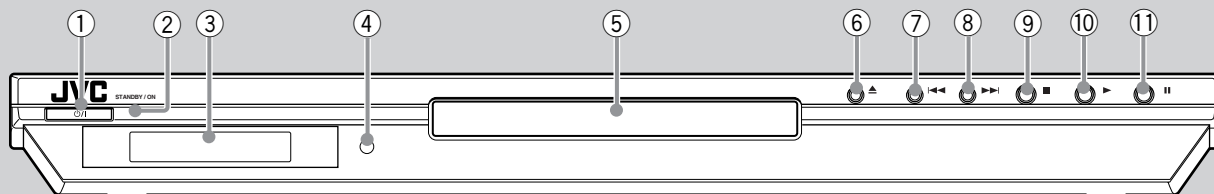

- | | |
|-----------------------------|--------------------|
| ① ⏻-knap (36) | ⑦ ◀◀-knap (39, 40) |
| ② STANDBY/ON-indikator (36) | ⑧ ▶▶-knap (39, 40) |
| ③ Displayvindue | ⑨ ■-knap (37, 38) |
| ④ Fjernsensor (5) | ⑩ ▶-knap (37, 39) |
| ⑤ Diskbakke (37) | ⑪ -knap (38, 39) |
| ⑥ ▲-knap (37) | |

Displayvindue

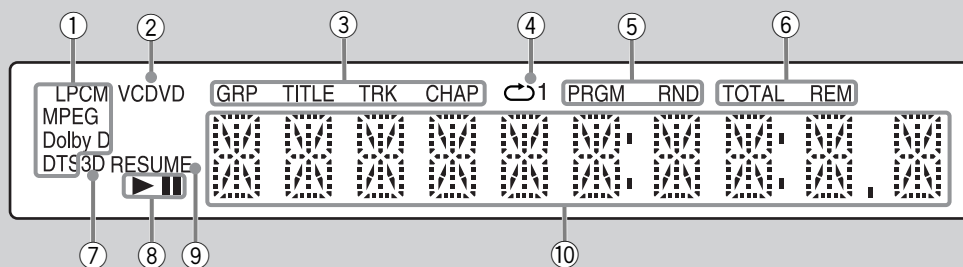

- | | |
|--|---|
| ① Lydformat-indikatorer | ⑥ Indikatorer for samlet spilletid/resterende spilletid |
| ② Disk-indikator | ⑦ 3D-indikatoren |
| ③ Gruppe/titel/spor/kapitel-indikatorer | ⑧ Indikator for ▶ (afspilning)/ (pause) |
| ④ Indikator for gentageindstilling | ⑨ Indikator for fortsat afspilning |
| ⑤ Indikatorer for programafspilning/tilfældig afspilning | ⑩ Multiinformationsdisplay |

Bagpanel

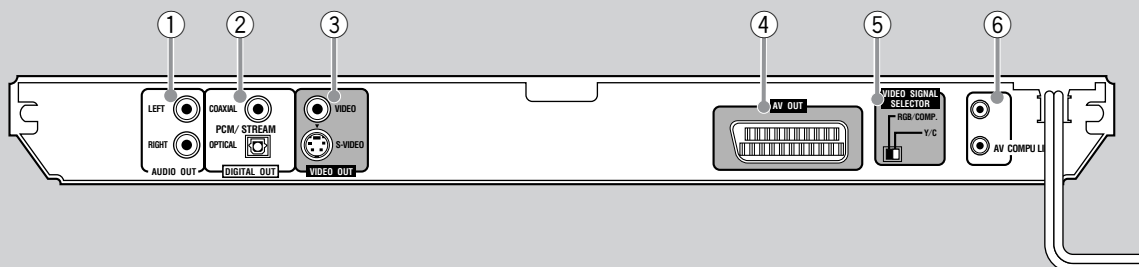

- | |
|--|
| ① AUDIO OUT LEFT/RIGHT-indgangsstik*1 |
| ② DIGITAL OUT-indgangsstik (9)
COAXIAL, OPTICAL |
| ③ VIDEO OUT-indgangsstik*2
VIDEO, S-VIDEO |
| ④ SCART-tilslutning (9)
AV OUT |
| ⑤ VIDEO SIGNAL SELECTOR (9) |
| ⑥ AV COMPU LINK (til fremtidig brug) |

BEMÆRK

*1 Dette stik bruges ikke sammen med dette anlæg. De bruges, når afspilleren er sluttet direkte til et tv el. lign.

*2 Disse stik bruges ikke sammen med dette anlæg. De bruges, når afspilleren er sluttet direkte til et tv el. lign. Brug kun én type videostik—sammensat video, S-video, SCART—når du tilslutter DVD-afspilleren. Brug af flere stik vil medføre, at farverne og lysstyrken forvrænges på displayet.

Sådan kommer du i gang

Sikkerhedsforanstaltninger

Generelle forholdsregler

- Skil IKKE anlægget ad, og fjern ikke skruer, dæksler eller kabinettet.
- Udsæt IKKE anlægget for regn eller fugt.
- Udsæt IKKE anlægget for direkte sollys og placer det ikke i nærheden af et varmeapparat.

Placeringer

- Stil anlægget op et sted, der er plant og beskyttet for fugt og støv. Hvis der kommer vand ind i anlægget, skal du afbryde strømmen og tag stikket ud af stikkontakten og spørge forhandleren til råds. Hvis anlægget bruges i denne tilstand, kan det medføre brand eller elektrisk stød.
- Vælg et sted, som er plant og tørt og hverken for varmt eller for koldt – mellem 5°C and 35°C
- Sørg for, at der er god ventilation omkring receiveren. Dårlig ventilation kan forårsage overophedning og beskadige receiveren.
- Der skal være tilstrækkelig afstand mellem anlægget og fjernsynet.
- Installer ikke anlægget et sted, hvor det vil blive udsat for vibrationer.

Sådan håndteres receiveren

- Rør IKKE ved netledningen med våde hænder.
- Træk IKKE i netledningen for at få stikket ud af stikkontakten. Når stikket skal tages ud, skal man altid gribe fat i selve stikket, således at ledningen ikke beskadiges.
- Hold netledningen væk fra tilslutningskablerne og antennen. Netledningen kan forårsage støj eller forstyrrelser på skærmen. Det anbefales at bruge et koaksialt kabel til forbindelse med antennen, da et sådant er godt beskyttet mod interferens.
- Når der opstår strømsvigt, eller når stikket tages ud, kan de indprogrammerede indstillinger, så som indprogrammerede FM- eller AM (MW)-kanaler og lydindstillinger hænde at blive slettet i løbet af nogle få dage.
- Hvis du rejser væk på ferie el.lign. i en længere periode, skal du tage stikket ud af vægkontakten. Der forbruges altid en lille smule strøm, når netledningen er i vægkontakten.

Sådan undgås svigt

- Der findes ingen dele indeni, som kan serviceres af brugeren. Hvis der sker fejl af nogen art, skal netstikket tages ud og forhandleren spørges til råds.
- Stik ikke nogen metaldele, såsom ståltråd, hårnåle, mønter el.lign. ind i anlægget.
- Bloker ikke ventilationsåbningerne. Hvis ventilationsåbningerne blokeres, kan anlægget tage skade.

Sådan rengøres kabinettet

- Brug en blød klud. Følg de relevante instrukser angående brugen af kemikaliebelagte klude.
- Brug ikke benzin, fortynder eller andre organiske opløsningsmidler og desinficerende midler. Disse kan forårsage deformering eller misfarvning.

Medfølgende tilbehør

Kontroller at du har alle nedenstående dele der leveres med apparatet. Tallene i parentes angiver hvor mange af hver del der medfølger.

- Fjernbetjening (1)
- Batterier (2)
- AM (MB) -rammeantenne (1)
- FM-antenne (1)
- SCART-ledning (1)
- Koaksial digitalledning (1)
- Audio/videokabel (gult/rødt/hvidt) (1)
—fås ikke til RX-ES1SL

Hvis der mangler noget, bedes du straks kontakte forhandleren.

Isætning af batterier i fjernbetjeningen

Inden fjernbetjeningen tages i brug, skal de to medfølgende batterier sættes i.

1 Tryk på batteridækslet bag på fjernbetjeningen af skub det af.

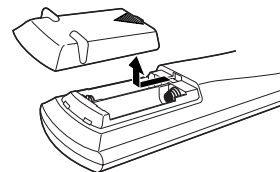

2 Sæt batterierne i.

Sørg for at polariteten er korrekt: (+) til (+) og (-) til (-).

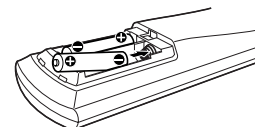

3 Sæt dækslet på igen.

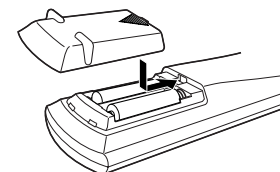

Hvis fjernbetjeningens funktionsafstand eller effektivitet mindskes, skal batterierne udskiftes. Brug to stk. tørbatterier af typen R6P(SUM-3)/AA(15F).

- De vedlagte batterier er til den første opsætning. Skift dem ud inden fortsat brug.

FORSIGTIG!

Undgå at batterierne lækker eller revner ved at følge disse råd:

- Batterierne skal anbringes således i fjernbetjeningen at polariteten passer: (+) mod (+) og (-) mod (-).
- Brug den rette type batterier. Batterier der ser ens ud, kan have forskellig spænding.
- Udskift altid begge batterier samtidigt.
- Batterier må ikke udsættes for varme eller åben ild.

Ved brug af fjernbetjeningen skal den rettes direkte mod fjernbetjeningsføleren på apparatet.

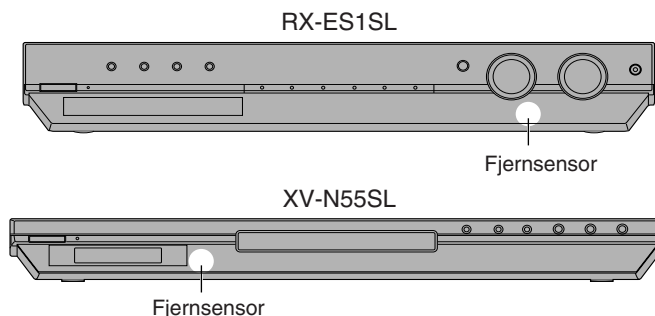

Tilslutning af højttalere og DVD-afspiller

Inden der foretages nogen tilslutninger, skal strømforsyningen til alle komponenterne afbrydes.

Layoutdiagram for højttalere

Efter tilslutning af front-, center- og surroundhøjttalerne og/eller en subwoofer, indstilles højttalerindstillingsinformationen korrekt for at opnå den bedst mulige surround-effekt. Find mere detaljeret information på side 15 til 18.

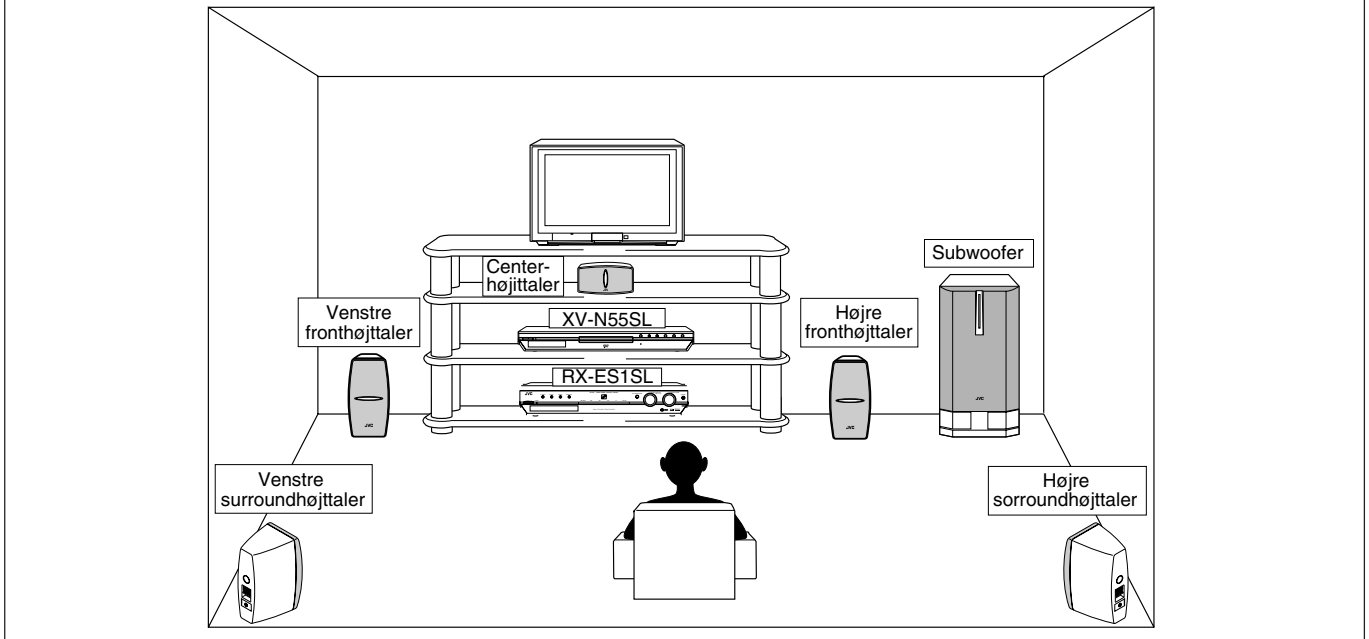

Tilslutning af front-, center- og surroundhøjttalere

For hver højttaler skal (+) og (-) bøsningerne bag på anlægget forbindes med de tilsvarende (+) og (-) bøsninger på højttalerne.

- 1** Sno og fjern isoleringen på enden af hver højttalerledning (medfølger ikke).
- 2** Tryk på og hold klemmen på højttalerstikket (1), og sæt højttalerledningen i stikket (2).
- 3** Fjern fingeren fra klemmen.

FORSIGTIG!

Brug højttalere med den impedans der angives ved tilslutningsbøsningerne SPEAKER IMPEDANCE.

Tilslutning af subwoofer

Ved at tilslutte en subwoofer forbedres baslyden, ligesom det bliver muligt at gengive de oprindelige LFE-signaler fra digitale lyd-kilder.

Subwoofers indgangsstik tilsluttes bøsningen mærket SUBWOOFER OUT bag på anlægget, ved brug af en ledning med RCA-stik (medfølger ikke).

- Se også subwoofers medfølgende vejledning.

BEMÆRK

Du kan placere en subwoofer på et vilkårligt sted, da baslyd er retningsufølsom. Det er en god ide, at placere dem foran dig.

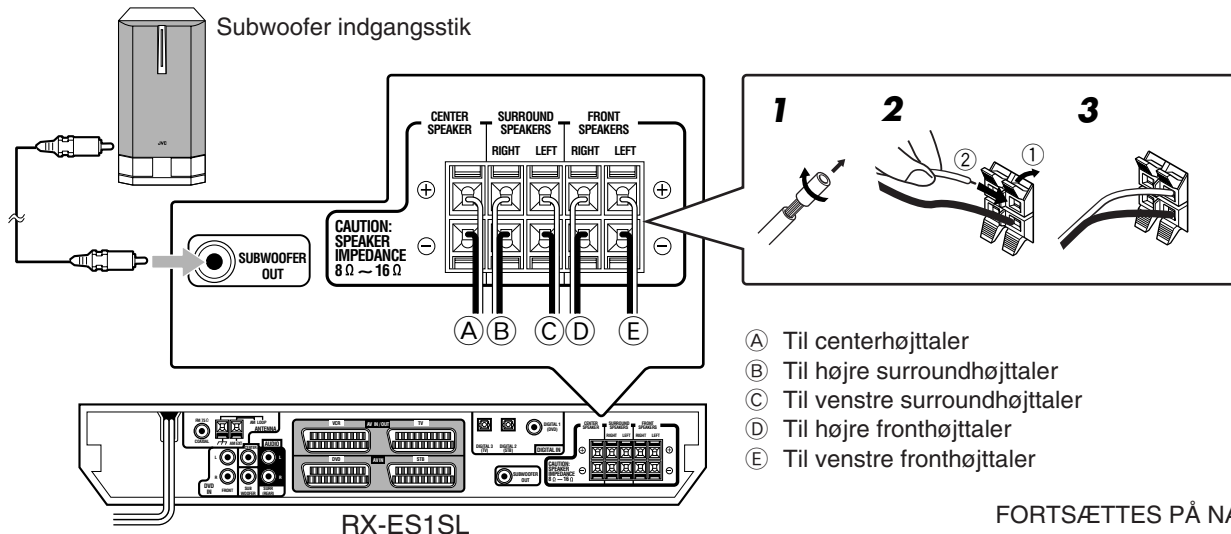

RX-ES1SL

FORTSÆTTES PÅ NÆSTE SIDE

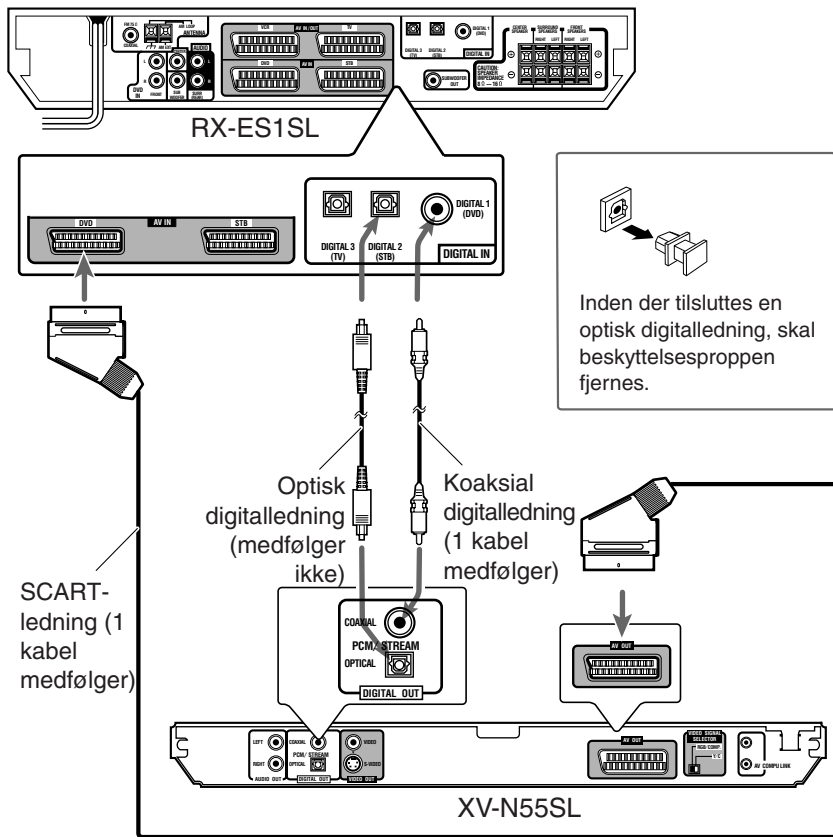

Tilslutning af DVD-afspiller (XV-N55SL)

Tilslut DVD-afspilleren med et SCART-kabel og/eller et digitalt kabel.

- For at kunne drage nytte af den digitale lyd, er det nødvendigt med en digital forbindelse—Digital optisk forbindelse eller digital koaksial forbindelse.

BEMÆRK

- Ved afsendelse fra fabrikken er DIGITAL IN indgangene indstillet til brug for følgende udstyr:
 - DIGITAL 1 (koaksial): Til DVD-afspille
 - DIGITAL 2 (optisk): Til STB (Sæt-topboks)
 - DIGITAL 3 (optisk): Til tv-tuner
 Ved tilslutning af andre komponenter skal den digitale indgangs (DIGITAL IN) indstilling ændres tilsvarende. Se "Indstilling af de digitale indgange (DIGITAL IN)—DIGITAL IN" på side 19.
- Vælg den rette digitale indgangsfunktion. Se "Valg af analog eller digital indgangsfunktion" på side 11.

Indstil VIDEO SIGNAL SELECTOR korrekt i forhold til dit tv.

- Hvis man kun kan bruge sammensat videosignal sammen med dit tv, skal VIDEO SIGNAL SELECTOR indstilles på "RGB/COMP".
- Hvis man kun kan bruge Y/C-signal sammen med dit tv, skal vælgere indstilles på "Y/C", så du kan nyde et billede i bedre kvalitet.
- Hvis man kun kan bruge RGB-signal sammen med dit tv, skal VIDEO SIGNAL SELECTOR indstilles på "RGB/COMP".

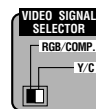

Tilslutning af andre videokomponenter

Inden der foretages nogen tilslutninger, skal strømforsyningen til alle komponenterne afbrydes.

- Illustrationerne af ind- og udgange er typiske eksempler. Ved tilslutning af andet udstyr bør de relevante brugsvejledninger også læses, da ind-/udgangenes betegnelser på selve apparaterne varierer.

FORSIGTIG!

Hvis der tilsluttes et lydforbedrende apparat, f.eks. en grafisk udligner, mellem lyd-kilden og dette anlæg, vil lyden fra anlægget muligvis blive forvrænget.

Digitale tilslutninger

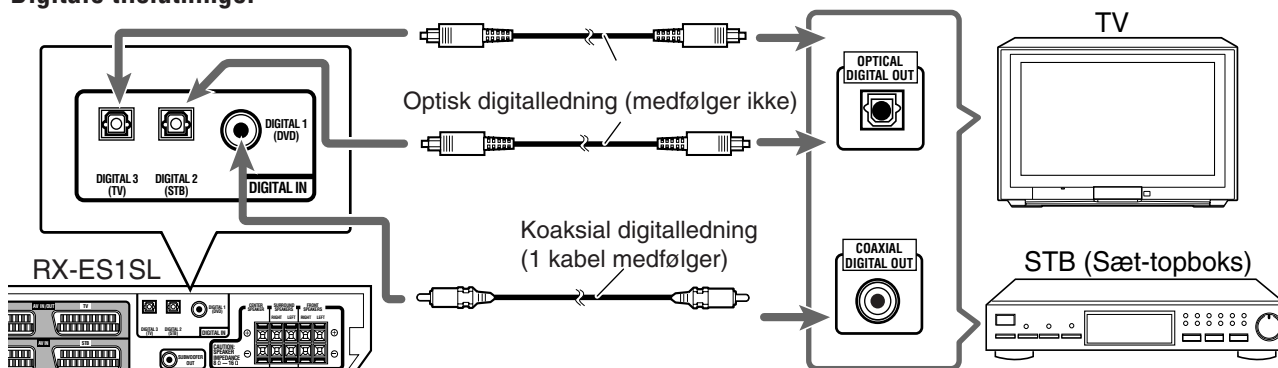

BEMÆRK

- Ved afsendelse fra fabrikken er DIGITAL IN indgangene indstillet til brug for følgende udstyr:
 - DIGITAL 1 (koaksial): Til DVD-afspille
 - DIGITAL 2 (optisk): Til STB (Sæt-topboks)
 - DIGITAL 3 (optisk): Til tv-tuner
 Ved tilslutning af andre komponenter skal den digitale indgangs (DIGITAL IN) indstilling ændres tilsvarende. Se "Indstilling af de digitale indgange (DIGITAL IN)—DIGITAL IN" på side 19.
- Vælg den rette digitale indgangsfunktion. Se "Valg af analog eller digital indgangsfunktion" på side 11.



SCART-forbindelse

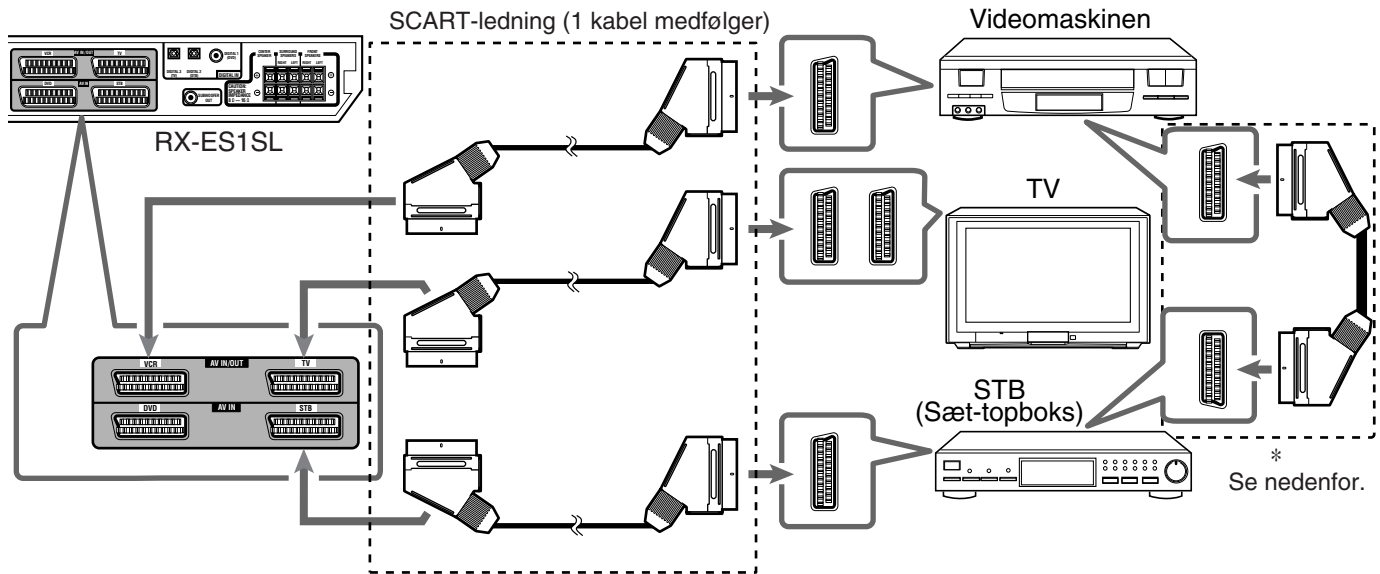

Dansk

Til tv- og billedformat

- Hvis tv'et har flere SCART-indgange, fremgår billedsignalerne for hver indgang af tv'ets vejledning. Tilslut derefter SCART-kablet til den rette indgang.
- Anlægget kan ikke ændre billedsignalets (S-Video eller Composite). Hvis billedsignal for det ene videoapparat er forskelligt fra det andet (f.eks. hvis det ene er S-Video og det andet et Composite-signal), kan billederne ikke ses på rette måde. I givet fald skal alle videoapparaternes billedsignal ændres til enten S-Video eller Composite, eller også skal tv'ets billedsignal ændres hver gang der skiftes billedkilde.

Til T-V LINK

- T-V LINK funktionen kan også bruges hvis et T-V LINK-kompatibelt tv og en videomaskine tilsluttes anlægget med komplette SCART-kabler. Nærmere enkeltheder om T-V LINK fremgår af de vejledninger der leveres med tv'et og videomaskinen.
- Tilslut SCART-kablet til EXT-2 terminalen på din JVC T-V LINK kompatible TV for T-V LINK funktion.
- Nogle tv'er, videomaskiner, STB'er og DVD-afspillere understøtter datakommunikation som T-V LINK. Se desuden de manualer, der fulgte med disse komponenter, for komplette oplysninger.

* Til en analog dekoder

For at kunne se eller optage et kodet program på videomaskinen skal den analoge dekoder tilsluttes videomaskinen og den kodede kanal på videomaskinen vælges.

Hvis der ikke findes en egnet tilslutning til dekoderen på videomaskinen, sluttes dekoderen til tv'et.

Se iverigt vejledningerne der leveres sammen med det pågældende udstyr.

* Til optagelse af billeder fra STB

Hvis en STB og en videomaskine tilsluttes direkte med et SCART-kabel, kan der optages billeder fra STB'en på videobånd uden STB-menuer. Nærmere enkeltheder fremgår af vejledningen der leveres med STB'en.

Til digital lyd

For at kunne lytte til digitallyden skal både SCART-kabeltilslutning og digital tilslutning benyttes (se side 8 og 9).

Specifikation af SCART-tilslutninger

			TV	VCR	STB	DVD
IN (Indgange)	AUDIO VIDEO	L/R	○	○	○	○
		Sammensat	○	○	○	○
		S-video	—	○	○	○
		RGB	—	○	○	○
OUT (Udgange)	AUDIO VIDEO	L/R	○ ^{*1}	○ ^{*1}	/	
		Sammensat	○ ^{*1*2}	○ ^{*1*2}		
		S-video	○ ^{*2}	—		
		RGB	○ ^{*2}	—		
T-V LINK			○ ^{*3}	○ ^{*3}	○ ^{*3}	○ ^{*3}

*1 Signaler modtaget fra et SCART-tilslutninger kan ikke udsendes igen gennem det samme SCART-tilslutninger.

*2 Udgangs-billedsignalernes videoformat svarer til indgangs-billedsignalernes. Eksempel: Hvis anlægget modtager S-Video signaler, kan det kun udsende signaler i dette format. Med hensyn til indstillingen af de ind- og udgående billedsignaler henvises til vejledningerne der følger med videoudstyret.

*3 Signalerne for T-V LINK funktionen går altid gennem anlægget.

Analog tilslutning til DVD MULTI-afspilning (se side 34)

- DVD MULTI-afspilning er ikke mulig på XV-N55SL.

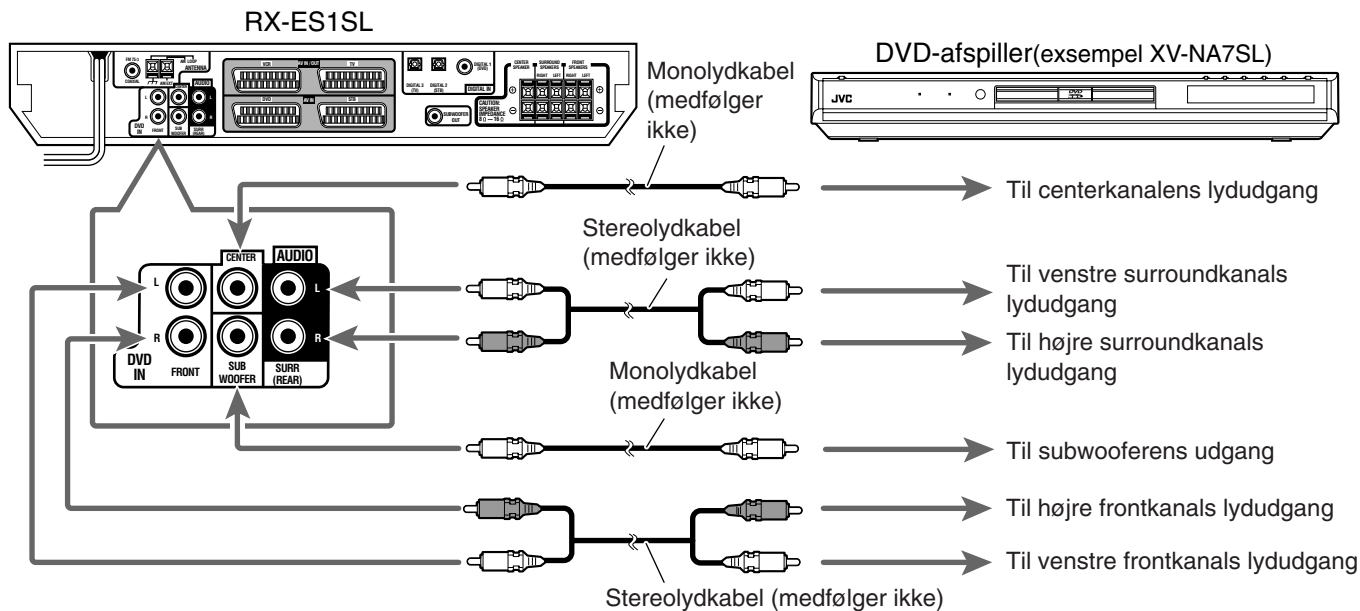

BEMÆRK

Når du bruger DVD MULTI-afspilning, skal du bruge den DVD-afspiller, som er sluttet til denne receiver med et SCART-kabel. Hvis du tilslutter en anden DVD-afspiller, gengives den blandede lyd fra de venstre og højre frontkanaler.

Tilslutning af netledningen

Når alle audio/videotilslutninger er blevet foretaget, sættes netledningen i vægkontakten. Sørg for at stikkene sidder forsvarligt i. STANDBY-lampen på receiveren og indikatoren på afspilleren lyser rødt.

- Hold netledningen væk fra tilslutningskablerne og antennen. Netledningen kan forårsage støj eller forstyrrelser på skærmen.

BEMÆRK

- De faste indstillinger, f.eks. de faste kanaler og lydjusteringen, slettes muligvis i løbet af nogle dage i følgende tilfælde:
 - Hvis netstikket tages ud.
 - Hvis strømforsyningen svigter.
- Tag netledningen ud af forbindelse:
 - hvis afspilleren ikke skal anvendes i længere tid.
 - inden afspilleren rengøres.
 - inden afspilleren flyttes.
- Udlad at:
 - sætte netledningen i forbindelse eller tage den ud af forbindelse med våde hænder.
 - tage netledningen ud af forbindelse ved at trække i den, da dette kan resultere i brand, elektrisk stød eller andre ulykker.

FORSIGTIG!

- Undgå at berøre netledningen med våde hænder.
- Undlad at ændre, sno eller trække i netledningen eller stille noget tungt ovenpå den, da dette kan resultere i brand, elektrisk stød eller andre ulykker.
- Kontakt forhandleren og få netledningen skiftet ud med en ny, hvis den har lidt skade.

RX-ES1SL

Elementære funktioner



Når receiveren betjenes med fjernbetjeningen, skal funktionsvælgeren sættes på AUDIO/TV/VCR/STB.

2 Vælg lydkilden

På frontpanel:

Drej på SOURCE SELECTOR, indtil det ønskede kildenavn kommer frem i displayet.

Indikatoren, der svarer til den valgte kilde, lyser rødt.

- I det du drejer på SOURCE SELECTOR, ændrer kilden sig på følgende måde:

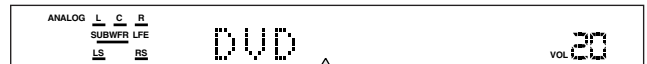

DVD MULTI ↔ DVD (DVD DIGITAL) ↔ STB (STB DIGITAL) ↔ VCR ↔ TV (TV DIGITAL) ↔ FM ↔ AM ↔ (Tilbage til begyndelsen)

Med fjernbetjeningen:

Tryk på en af lydkildeknapperne.

- Hver gang du trykker på FM/AM, skifter kilden mellem FM og AM (MB).

DVD MULTI: Vælg DVD-afspilleren med den analoge diskrete udgangsmodus (5,1-kanals gengivelse). For at få glæde af DVD MULTI-afspilning, se side 34.

DVD (DIGITAL)*: Valg af DVD-afspiller.

STB (DIGITAL)*: Valg af STB.

VCR: Valg af videomaskine.

TV (DIGITAL)*: Valg af tv-tuner.

FM: Valg af FM radio.

AM: Valg af AM (MB) radio.

1 Tænd for strømmen

Tryk på STANDBY/ON (el. på AUDIO på fjernbetjeningen).

STANDBY-lampen slukkes, og den aktuelle lydkilde-indikator lyser rødt. Navnet på den aktuelle lydkilde (hvh. stationsfrekvens) vises på displayet.

Her vises det aktuelle lydstyrkeniveau.

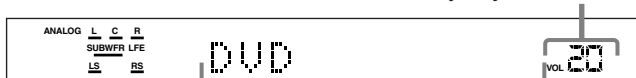

Den aktuelle lydkilde vises her.

Slukning (til standby)

Tryk på STANDBY/ON igen (hvh. AUDIO på fjernbetjeningen). STANDBY-lampen tændes.

BEMÆRK

I standby forbruges altid en lille mængde strøm. Strømmen afbrydes helt ved at tage netstikket ud af kontakten.

* Valg af analog eller digital indgangsfunktion

Når du har tilsluttet DVD-afspilleren, STB eller TV-tuneren med metoderne til både analog og digital forbindelse (se side 8 og 9), skal du vælge den rette indgangsfunktion.

- Du kan kun vælge digital indgang til kilder, du har valgt digitale indgangstilslutninger til. (Se "Indstilling af de digitale indgange (DIGITAL IN)—DIGITAL IN" på side 19).

KUN med fjernbetjeningen:

Tryk på ANALOG/DIGITAL INPUT for at vælge analog eller digital indgangsfunktion.

- Hver gang der trykkes på knappen, veksler indgangsfunktionen mellem analog ("ANALOGUE") og digital ("DGTL AUTO").

DGTL AUTO: Vælges for digital indgangsfunktion. Anlægget registrerer automatisk det modtagne signals format, den digitale signalindikator (DOLBY D, DTS eller LPCM) for de modtagne signaler tændes.

ANALOGUE*: Vælges for analog indgangsfunktion.

* Oprindelig indstilling

BEMÆRK

Du kan ikke vælge den digitale indgangstilstand, når "DVD MULTI" er valgt som afspilningskilde.

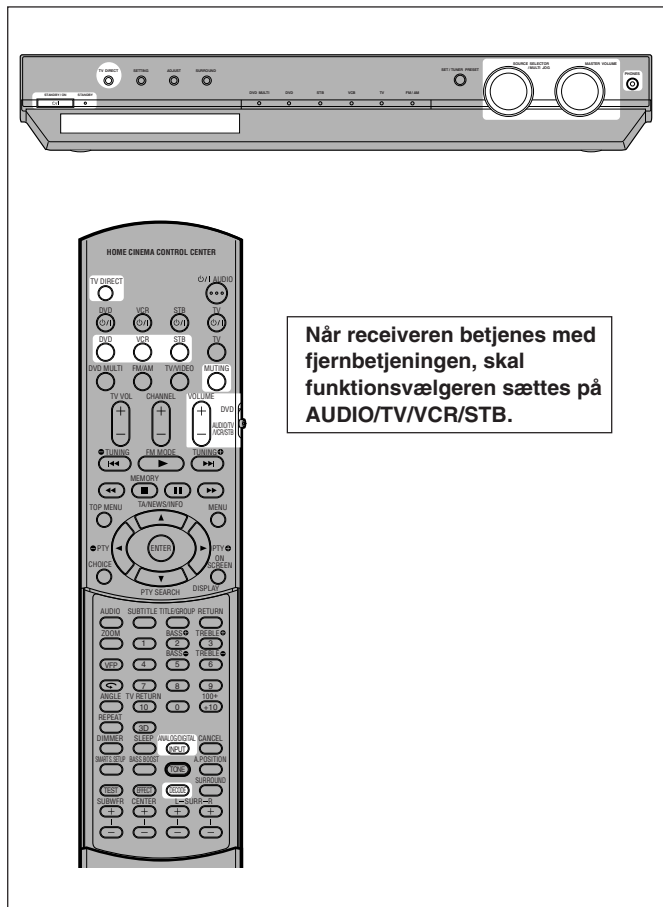

Når receiveren betjenes med fjernbetjeningen, skal funktionsvælgeren sættes på AUDIO/TV/VCR/STB.

3 Indstil lydstyrken

For at skru op for lyden skal du dreje MASTER VOLUME-regulering højre om (eller trykke på VOLUME + på fjernbetjeningen).

For at skru ned for lyden skal du dreje MASTER VOLUME-regulering venstre om (eller trykke på VOLUME – på fjernbetjeningen).

FORSIGTIG!

Inden en lydkilde startes, bør lydstyrken altid indstilles til minimum. Hvis lydstyrken er indstillet til et højt niveau, risikerer man at den pludselige lydexplosion giver permanente høreskader og/eller ødelægger højttalerne.

BEMÆRK

Lydstyrken kan indstilles mellem "0" (minimum) og "50" (maksimum).

Ved brug af hovedtelefoner

Tilslut et par hovedtelefoner til stikket mærket PHONES på frontpanelet. Det annullerer den valgte surroundtilstand, deaktiverer højttalerne og aktiverer tilstanden HEADPHONE. Indikatoren HP begynder at lyse på displayet.

- Når du trækker hovedtelefonstikket ud af PHONES-stikket, deaktiveres HEADPHONE-tilstanden og højttalerne aktiveres.

HEADPHONE-funktion

Ved brug af hovedtelefon udsendes følgende signaler, uanset højttalerindstillingen:

- For 2-kanals lydkilder udsendes venstre og højre frontkanalsignalerne direkte gennem venstre og højre hovedtelefonen.
- Ved multikanal-kilder er forreste, venstre og højre front-, midter- og surround kanalsignalerne blandet ned og derefter outputtet fra høretelefonerne uden manglende baselement. Man kan lytte til flerkanal-lyd ved brug af hovedtelefonen.

FORSIGTIG!

Det er vigtigt at skru ned for lyden:

- Inden hovedtelefonen tilsluttes eller tages på, da høj lydstyrke kan beskadige både hovedtelefonen og hørelsen.
- Inden der tændes for højttalerne igen, da man ellers risikerer at de udsender høj lydstyrke.

Valg af digital afkodningsfunktion

Hvis følgende symptomer opstår under afspilning af musik indkodet med Dolby Digital eller DTS Digital Surround, mens "DGTL AUTO" er valgt (se side 11), skal nedenstående fremgangsmåde følges:

- Ingen lyd ved afspilningens start.
- Støj under søgning eller overspringelse af kapitler eller spor.

KUN med fjernbetjeningen:

- 1 Tryk på ANALOG/DIGITAL INPUT for at vælge digital indgangsfunktion ("DGTL AUTO").
- 2 Tryk på DECODE for at vælge enten "DGTL D.D." eller "DGTL DTS".

- Hver gang der trykkes på knappen, skifter den digitale indgangsfunktion som følger:

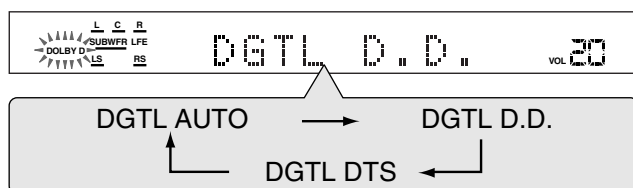

- Til afspilning af Dolby Digital skal "DGTL D.D." vælges.
- Til afspilning af DTS Digital Surround skal "DGTL DTS" vælges.

BEMÆRK

Hvis der slukkes for strømmen eller vælges en anden lydkilde, annulleres "DGTL DTS" og "DGTL D.D." og den digitale indgangsfunktion stilles automatisk tilbage til "DGTL AUTO".

Der er følgende analoge/digitale signalindikatorer på displayet til angivelse af hvilken signaltipe anlægget modtager.

- ANALOG:** Lyser når analog indgangsfunktion er valgt.
- LPCM:** Lyser når der modtages lineære PCM-signaler.
- DOLBY D:**
- Lyser når der modtages Dolby Digital signaler.
 - Blinker når der er valgt "DGTL D.D." for musik der ikke er indkodet med Dolby Digital.
- DTS:**
- Lyser når der modtages DTS signaler.
 - Blinker når der er valgt "DGTL DTS" for musik der ikke er indkodet med DTS.

BEMÆRK

Hvis "DGTL AUTO" ikke kan genkende de modtagne signaler, tændes der ingen signalindikatorer på displayet.

TV Direct annulleres, og der slukkes for anlægget ved at trykke på **STANDBY/ON**  på frontanel.

Der slukkes for anlægget, og **STANDBY**-lampen tændes.

TV Direct annulleres, og der tændes for anlægget ved at trykke på **TV DIRECT**.

Der tændes for anlægget, og indikatoren for den aktuelle lydkilde lyser rødt.

BEMÆRK

- Når TV Direct er aktiveret, er ikke alle anlæggets lydeffekter til rådighed, ligesom anlæggets tilsluttede højttalere heller ikke kan bruges.
- Mens TV Direct er aktiveret, kan T-V LINK funktionen mellem tv'et og videomaskinen bruges. (Se også i manualerne, der fulgte med fjernsynet eller videomaskinen, for nærmere oplysninger om T-V LINK-funktionerne).
- TV Direct kan ikke bruges i DVD MULTI afspilningsfunktionen (se side 34).

Aktivering af TV Direct

Ved hjælp af TV Direct kan anlægget bruges som en AV-vælger mens der er slukket for anlægget.

Når TV Direct er aktiveret, sendes billeder og lyd fra videoapparater, f.eks. DVD-afspilleren, til tv'et gennem anlægget. Dette betyder at videoapparaterne og tv'et kan bruges som om de var direkte forbundet.

- Denne funktion virker på følgende kilder—DVD (undtagen DVD MULTI), STB og VCR, når de er sluttet til med SCART-kabler.

TV Direct aktiveres (hhv. deaktiveres) som beskrevet nedenfor:

1 Tryk på TV DIRECT.

Alle indikatorer forsvinder fra displayet, hvorefter indikatoren for den aktuelle lydkilde lyser grønt.

2 Tænd for videoapparatet og tv'et.

3 Vælg destinationsvideokomponenten.

På frontpanel:

Drej på **SOURCE SELECTOR**, indtil en af kildeindikatorerne—**DVD**, **VCR** eller **STB**—lyser grønt.

Med fjernbetjeningen:

Tryk på en af lydkildeknapperne—**DVD**, **VCR** eller **STB**.

Indikatoren, der svarer til den valgte kilde, lyser grønt.

Midlertidig afbrydelse af lyden—Muting

KUN med fjernbetjeningen:

Lyden gennem samtlige tilsluttede højttalere afbrydes ved at trykke på MUTING.

"MUTING" vises på displayet, og lyden ophører (lydstyrkeindikatoren slukkes).

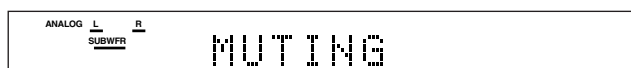

Lyden genoprettes ved at trykke på **MUTING** igen.

- Et tryk på **VOLUME +/-** (eller hvis der drejes på **MASTER VOLUME** på frontpanelet) genopretter også lyden.

Slukning ved brug af slumretimeren

Ved brug af slumretimeren har man mulighed for at falde i søvn mens man lytter til musik—slumretimeren.

KUN med fjernbetjeningen:

Tryk på SLEEP gentagne gange.

SLEEP-indikatoren på displayet tændes, og minuttallet til slukketid veksler i trin a 10 minutter.

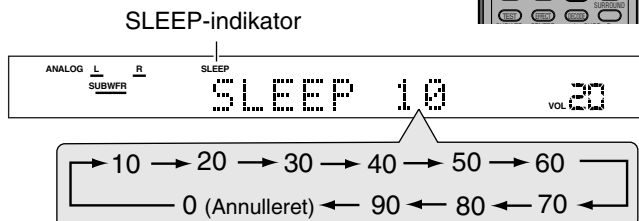
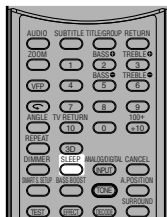

På slukketidspunktet:

Der slukkes automatisk for anlægget.

Kontrol eller ændring af den resterende tid til slukketid:

Tryk én gang på SLEEP.

Der resterende (in minutes) antal slukketid vises på displayet.

- Slukketid en ændres ved at trykke gentagne gange på SLEEP.

Annullering af slumretimeren:

Tryk flere gange på SLEEP, indtil "SLEEP 0" vises på displayet. (SLEEP-indikatoren slukkes).

- Slumretimeren annulleres også hvis strømmen til anlægget afbrydes.

Ændring af displayets lysstyrke

Lysen i displayet kan dæmpes.

KUN med fjernbetjeningen:

Tryk på DIMMER gentagne gange.

- Hver gang du trykker på knappen, ændrer indikatoren sig som følger:

- DIMMER 1:
 - Dæmper displayet let.
 - Dæmper kildelampenes blå indikatorlys.
- DIMMER 2:
 - Dæmper displayet mere end DIMMER 1.
 - Dæmper kildelampenes blå indikatorlys (samme som DIMMER 1).
- DIMMER 3:
 - Slukker for displayet og kildelampenes blå indikatorlys.
- DIMMER OFF:
 - Annullerer dæmpning (normalt display).

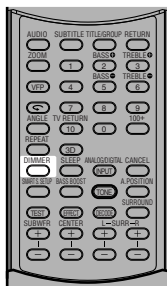

BEMÆRK

Når højttalerne og de grundlæggende elementer indstilles, eller lyden reguleres, vælges "DIMMER OFF" for at bekræfte den indstilling, du laver på displayet.

Automatisk hukommelse for grundliggende indstillinger

Anlægget lagrer lydindstillingerne for hver lydkilde:

- Når der tændes for apparatet.
- Når der skiftes lydkilde, og
- Når der skiftes mellem analog og digital indgangsfunktion (se side 11).

Når der skiftes lydkilde, hentes de lagrede indstillinger for den nye lydkilde automatisk frem.

Følgende indstillinger kan lagres i hukommelsen for hver lydkilde:

- Analog/digital indgangsfunktion (se side 11)
- Tonekontrol (se side 21)
- Balance (se side 21)
- Basforstærkning (se side 22)
- Dæmpning af indgangssignal (se side 22)
- Subwoofers udgangsniveau (se side 22)
- Subwoofers lydposition (se side 22)
- Valg af surround/DSPfunktion (se side 28 – 33)

BEMÆRK

Hvis lydkilden er FM eller AM (MB), kan der vælges forskellige indstillinger for hvert bølgeområde.

Signal- og højttalerindikatorerne på displayet

Signalindikatorer

Højttalerindikatorer

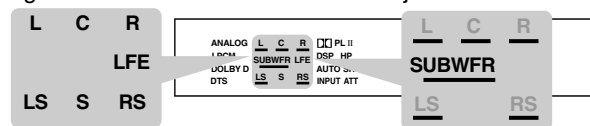

Signalindikatorerne lyser som følger —:

- L:
 - Når der er valgt digitalt indgangssignal: Lyser når venstre kanals signal modtages
 - Når der er valgt analogt indgangssignal: Lyser altid.
- R:
 - Når der er valgt digitalt indgangssignal: Lyser når højre kanals signal modtages.
 - Når der er valgt analogt indgangssignal: Lyser altid.
- C: Lyser når centerkanalens signal modtages.
- LS: Lyser når venstre surroundkanals signal modtages.
- RS: Lyser når højre surroundkanals signal modtages.
- S: Når monosignalet for surroundkanalen signalet modtages.
- LFE: Lyser når LFE-kanalens signal modtages.

Højttalerindikatorerne lyser som følger:

- Subwoofers indikator (SUBWFR) lyser op, når "SUBWFR" indstilles på "USE" i Quick Setup (den hurtige opsætning) (se side 16) eller "YES" i Manual Setup (manuel opsætning) (se side 17).
- De andre højttalerindikatorer lyser kun op, når den tilsvarende højttalers indstilling er "SML" eller "LRG", og når det er påkrævet for den aktuelle afspilning.

RX-ES1SL

Højttalerindstillinger

For at opnå den bedst mulige surround effekt fra Surround/DSP (se side 28 – 33), skal du indstille højttalernes og subwooferens oplysninger, når alle tilslutningerne er udført. Du kan indstille højttalernes oplysninger med en af de følgende tre metoder.

Smart Surround Setup: Indstil højttalernes oplysninger automatisk med én enkel handling—klap i hænderne. Forsinkelsestiden og udgangsniveauet for center- og surround højttalerne indstilles automatisk.

Quick Setup: Indstil højttalernes og subwooferens oplysninger hurtigt ved at indtaste subwooferens anvendelse, antallet af højttalere og størrelsen på rummet.

Manual Setup: Indstil højttalernes og subwooferens oplysninger manuelt.

- Inden du påbegynder højttalerindstillingerne, skal du tilslutte og placere højttalerne og subwooferen (se side 7) og tænde for receiveren.

Automatisk indstilling af højttalernes oplysninger—Smart Surround Setup

Afstanden fra din lytteplads til højttalerne er et af de vigtige elementer for at opnå den bedst mulige surroundlyd ved surround/DSP-funktionerne.

Du skal indstille forsinkelsestiden for center- og surround højttalerne i forhold til fronthøjttalerne, så de lyde, der kommer ud igennem alle højttalerne, kan nå dig samtidig (se også side 18).

Ved at bruge Smart Surround Setup bliver højttalernes forsinkelsestid og udgangsniveau regnet ud automatisk med én enkelt handling—klap i hænderne.

- For at bruge Smart Surround Setup effektivt, skal både center- og surround højttalerne være sluttet til.
- Du kan også indstille defrefrekvensen, lavfrekvens-effektdæmperen og dynamik-områdekomprimeringen manuelt (se side 18).
- Når du ændrer på højttalerne, skal følgende trin foretages igen.

KUN med fjernbetjeningen:

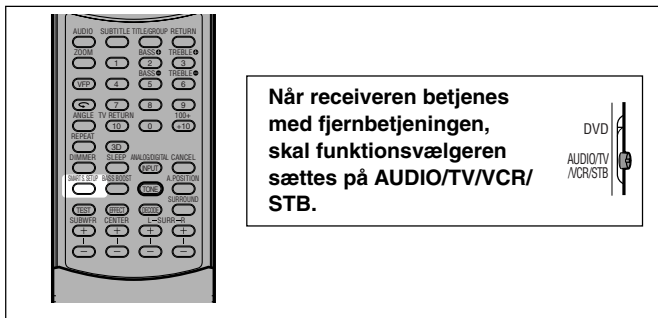

Inden du begynder, husk da...

Der er en grænse for hvor lang tid nedenstående punkter må tage. Hvis indstillingen annulleres inden du er færdig, må du begynde fra pkt. 2 igen.

1 Vælg den position, hvorfra du vil lytte til lyden.

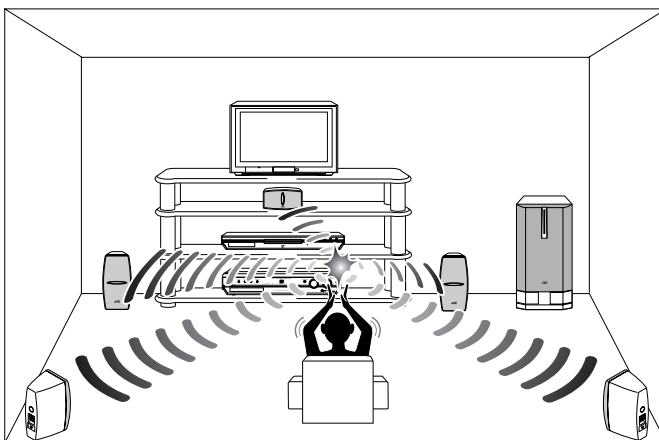

2 Tryk på SMART S. SETUP og hold den inde.

“SETTING UP” blinker på displayet.



3 Bekræft at “SETTING UP” holder op med at blinke og klap én gang i hænderne over hovedet, mens “SETTING UP” vises på displayet.

Receiveren begynder at opfange niveauet på den lyd, der kommer ud gennem alle højttalere (undtagen subwooferen). Når lyden er blevet opfanget, vises én af følgende indikatorer på displayet.

SUCCESSFUL: Klappelyden er blevet opfanget. Receiveren indstiller automatisk forsinkelsestiden og udgangsniveauet for center- og surround højttalerne.

SILENT: Lyden fra nogle højttalere opfanges ikke af receiveren.

SILENT-ALL: Receiveren kan ikke opfange lyden fra nogen højttalere.

FAILED: Receiveren kan ikke opfange højre og venstre kanaler korrekt for front- og/eller surround højttalerne.

- Når receiveren ikke kan opfange lyden korrekt (“SILENT”, “SILENT-ALL” eller “FAILED” vises på displayet), vises “SETTING UP” igen på displayet. Gentag trin 3.
- Højttalernes forsinkelsestid og udgangsniveauer indstilles automatisk, når:
 - receiveren opfanger lyden som “SILENT” to gange i træk.
 - receiveren opfanger lyden som “SILENT” den tredje gang, efter den har opfanget “SILENT”, “SILENT-ALL” og/eller “FAILED” to gange.
- Når receiveren opfanger lyden som “SILENT-ALL” eller “FAILED” tre gange, vises “MANUAL” på displayet. Indstil oplysningerne for højttalerne og subwooferen med Quick Setup (se side 16) eller Manual Setup (se side 17) og udgangsniveauet for center- og surround højttalerne (se side 31 til 33).

For at annullere Smart Surround Setup skal du trykke på SMART S. SETUP, mens “SETTING UP” blinker på displayet.

- Enhver anden betjening kan ikke udføres, efter “SETTING UP” holder op med at blinke. Fuldfor Smart Surround Setup.

BEMÆRK

- Du skal indstille subwooferens oplysninger og udgangsniveau manuelt (se side 17 og 21).
- Hvis du bruger Smart Surround Setup, vil de forsinkelsestider og udgangsniveauer, du har indstillet for højttalerne tidligere, ikke virke.
- Indstil oplysningerne for højttalerne med Quick Setup (se side 16) eller Manual Setup (se side 17) og udgangsniveauet for center- og surround højttalerne (se side 31 til 33), når:
 - du ønsker at ændre den højttalerindstilling, der blev foretaget af Smart Surround Setup
 - Smart Surround Setup udføres ikke korrekt grundet visse faktorer såsom omgivelser, højttalertyper og hvor kraftigt, man klapper.
- Smart Surround Setup bliver ikke udført korrekt, hvis lyden bliver blokeret af kroppen eller andre genstande.
- Klap ikke for hårdt i hænderne, da det kan gøre ondt.

Hurtig indstilling af højttaler- og subwooferinformation—Quick Setup

Ved at indtaste subwooferens brug, antallet af højttalere og størrelsen på rummet regnes center- og surroundhøjtalerne forsinkelsestid automatisk ud.

- Når du ændrer på højttalerne, skal højttalerne nye informationer indtastes igen.
- Du kan også indstille defrekvensen, lavfrekvens-effektdæmperen og dynamik-områdekomprimeringen manuelt (se side 18).

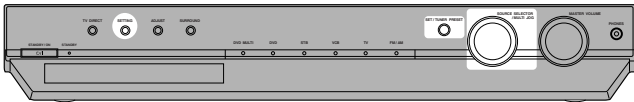

KUN på frontpanel:

Inden du begynder, husk da...

Der er en grænse for hvor lang tid nedenstående punkter må tage. Hvis indstillingen annulleres inden du er færdig, må du begynde fra pkt. 1 igen.

1 Tryk på SETTING.

Nu kan MULTI JOG bruges til indstilling.

2 Drej MULTI JOG, indtil "QUICK SETUP" kommer frem i displayet.

- Idet du drejer på MULTI JOG, ændrer indikatoren sig på følgende måde:

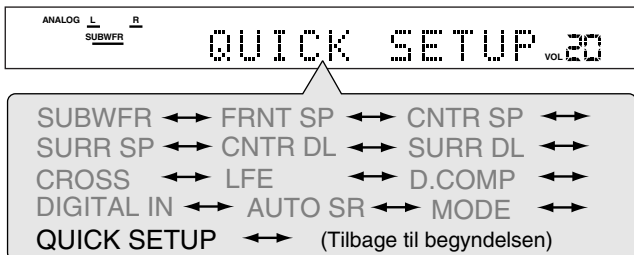

3 Tryk på SET.

"ENTER THE NUMBER OF SPEAKERS" ruller hen over displayet.

- Når du har valgt "QUICK SETUP", annulleres alle tidligere højttalerindstillinger.

4 Drej på MULTI JOG for at vælge det antal højttalere, der er tilsluttet.

- Idet du drejer på MULTI JOG, ændrer indikatoren sig på følgende måde:

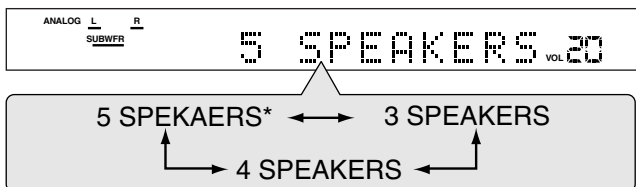

5 SPEAKERS*: Foretag valget, når front-, center- og surroundhøjtalerne er tilsluttet.

4 SPEAKERS: Foretag valget, når front- og surroundhøjtalerne er tilsluttet.

3 SPEAKERS: Foretag valget, når front- og centerhøjtalerne er tilsluttet.

* Oprindelig indstilling

Hver højttalerstørrelse registreres korrekt alt efter antallet af tilsluttede højttalere. Se listen "Højttalerstørrelse alt efter antallet af højttalere" til højre for nærmere oplysninger.

5 Tryk på SET.

"ENTER USE OF SUBWOOFER" ruller hen over displayet.

6 Drej på MULTI JOG for at vælge, om subwooferen er sluttet til eller ej.

- Idet du drejer på MULTI JOG, ændrer indikatoren sig på følgende måde:



* Oprindelig indstilling

7 Tryk på SET.

"ENTER ROOM SIZE" ruller hen over displayet.

8 Drej på MULTI JOG for at vælge størrelsen på rummet.

- Idet du drejer på MULTI JOG, ændrer indikatoren sig på følgende måde:

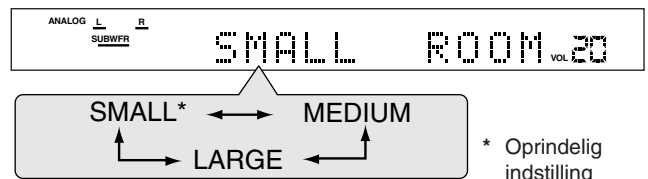

* Oprindelig indstilling

Center- og surroundhøjtalerne forsinkelsestid registreres korrekt alt efter rummets størrelse. Se listen "Højttalerne forsinkelsestid alt efter rummets størrelse" nedenfor ang. flere informationer.

9 Tryk på SET for at afslutte indstillingen.

"SETUP END" vises i et stykke tid, hvorefter indikatoren for den tidligere valgte kilde vises i displayet.

BEMÆRK

- Den indstilling, du har foretaget, registreres ikke, før "SETUP END" vises i displayet.
- Den hurtige opsætningsproces annulleres, hvis der foretages andre justeringer end lydstyrke og dæmper.
- Hvis du ønsker at ændre højttaler- og subwooferinformation efter Quick Setup, skal du foretage en Manual Setup (manuel opsætning) (se side 17).

Højttalerstørrelse alt efter antallet af højttalere

Antal højttalere	Subwoofer	Front	Center	Surround
3	NO	LRG (stor)	SML (lille)	NO
3	USE (YES)	SML (lille)	SML (lille)	NO
4	NO	LRG (stor)	NO	SML (lille)
4	USE (YES)	SML (lille)	NO	SML (lille)
5	NO	LRG (stor)	SML (lille)	SML (lille)
5	USE (YES)	SML (lille)	SML (lille)	SML (lille)

Højttalerne forsinkelsestid alt efter rummets størrelse

Når du vælger "SMALL ROOM",

- Centerhøjtalerens forsinkelsestid er indstillet til 1 msec.
- Surroundhøjtalerne forsinkelsestid er indstillet til 3 msec.

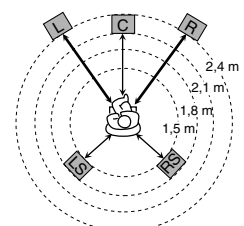

Når du vælger "MEDIUM ROOM",

- Centerhøjtalerens forsinkelsestid er indstillet til 1 msek.
- Surroundhøjtalerens forsinkelsestid er indstillet til 2 msek.

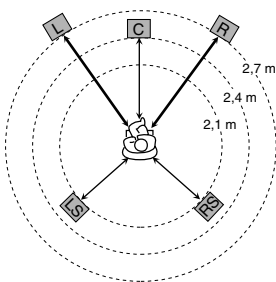

Når du vælger "LARGE ROOM",

- Centerhøjtalerens forsinkelsestid er indstillet til 0 msek.
- Surroundhøjtalerens forsinkelsestid er indstillet til 0 msek.

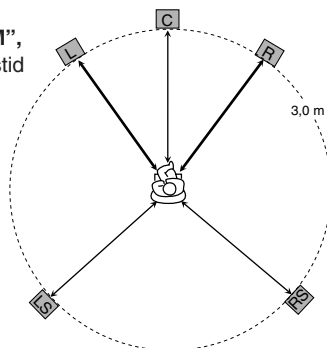

Manuel indstilling af højtaler- og subwooferinformation—Manual Setup

Du kan indstille følgende højtaler- og subwooferinformationer, som du ønsker. Når du ændrer på højtalerne, skal informationerne registreres igen.

- Subwooferinformation—SUBWFR
- Højtalerstørrelse—FRNT SP, CNTR SP, SURR SP
- Højtalers forsinkelsestid—CNTR DL, SURR DL
- Delefrekvens—CROSS
- Dæmpning af lavfrekvens-effekt—LFE
- Dynamikområde-komprimering—D.COMP

Betjeningsprocedure

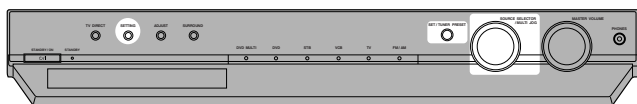

KUN på frontpanel:

Inden du begynder, husk da...

Der er en grænse for hvor lang tid nedenstående punkter må tage. Hvis indstillingen annulleres inden du er færdig, må du begynde fra pkt. 1 igen.

1 Tryk på SETTING.

Nu kan MULTI JOG bruges til indstilling.

2 Drej på MULTI JOG, indtil det, du ønsker at indstille, kommer frem i displayet, og tryk på SET.

- I det du drejer på MULTI JOG, ændrer indikatoren sig på følgende måde:



SUBWFR ↔ FRNT SP ↔ CNTR SP ↔
 SURR SP ↔ CNTR DL ↔ SURR DL ↔
 CROSS ↔ LFE ↔ D.COMP ↔
 DIGITAL IN ↔ AUTO SR ↔ MODE ↔
 QUICK SETUP ↔ (Tilbage til begyndelsen)

3 Drej på MULTI JOG for at justere det, du valgte at indstille i trin 2, og tryk på SET.

Indstillingen bliver gemt.



EKS.: Når du vælger "NO" for "SUBWFR".

4 Hvis du ønsker at foretage andre indstillinger, skal du gentage trin 2 og 3.

Subwoofer-indstilling

— SUBWFR (subwoofer)

Find ud af, om du har tilsluttet en subwoofer eller ej.

YES*: Vælges når der er tilsluttet en subwoofer. Indikatoren (**SUBWFR**) lyser på displayet (se side 14). Subwooferens udgangsniveau kan justeres (se side 22).

NO: Vælges når der ikke er tilsluttet en subwoofer, eller subwooferen er blevet frakoblet.

* Oprindelig indstilling

Indstilling af højtalerens størrelse

— FRNT SP (fronthøjtalere), CNTR SP (centerhøjtaler), SURR SP (surroundhøjtalere)

Størrelsen af alle tilsluttede højtalere skal registreres.

LRG (stor): Vælg denne indstilling, når keglehøjtaleren er større end 12 cm.

SML (lille)*: Vælg denne indstilling, når keglehøjtaleren er mindre end 12 cm.

NO: Vælges når der ikke er tilsluttet nogen højtaler. (Kan ikke vælges for fronthøjtalerne).

* Oprindelig indstilling

BEMÆRK

- Hvis der er valgt "SML (lille)" for fronthøjtalerne, kan der ikke vælges "LRG (stor)" for center- eller surroundhøjtalerne.
- Hvis der er valgt "NO (nej)" for subwooferen (se ovenfor og side 16), kan der kun vælges "LRG (stor)" for fronthøjtalerne.

FORTSÆTTES PÅ NÆSTE SIDE

Indstilling af højttalernes forsinkelsestid

— CNTR DL (centerhøjttalerens forsinkelse), SURR DL (surroundhøjttalernes forsinkelse)

Du kan nemt indstille højttalernes forsinkelsestid ved brug af Smart Surround Setup (se side 15) eller Quick Setup (se side 16).

Afstanden fra din lytteplads til højttalerne er et af de vigtige elementer for at opnå den bedst mulige surroundlyd ved surroundfunktionerne. Du skal indstille forsinkelsestiden for center- og surroundhøjttalerne i forhold til fronthøjttalerne, så de lyde, der kommer igennem alle højttalerne, kan nå dig samtidig.

- 1 msek forlængelse (eller forkortelse) af forsinkelsestiden svarer til 30 cm mere (eller mindre) i afstand.

CNTR DL*: Indstil forsinkelsestiden for centerhøjttaleren inden for et område på 0 msek til 5 msek (i intervaller på 1 msek).

SURR DL*: Indstil forsinkelsestiden for surroundhøjttalerne inden for et område på 0 msek til 15 msek (i intervaller på 1 msek).

* "0ms" er begyndelsesindstillingen.

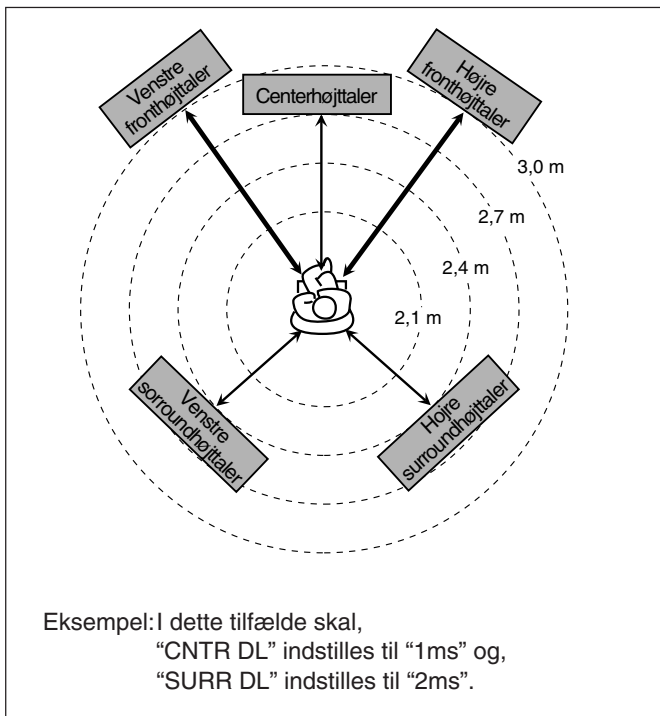

BEMÆRK

Hvis du valgt "NO" til center- og surroundhøjttalerindstilling (se side 17), kan du ikke indstille højttalerafstanden for center- og surroundhøjttalerne.

Indstilling af delefrekvensen—CROSS

Små højttalere kan ikke gengive baslyd effektivt. Hvis der er tilsluttet en lille højttaler, allokeres baselementerne for denne højttaler automatisk til de større højttalere.

For at kunne udnytte denne funktion effektivt skal delefrekvensniveauet indstilles efter størrelsen af den lille højttaler der er tilsluttet.

- Hvis der er valgt "LRG (stor)" for alle højttalerne (se side 17), virker denne funktion ikke.

80HZ:	Vælges når højttalerkeglen måler ca. 12 cm.
100HZ:	Vælges når højttalerkeglen måler ca. 10 cm.
120HZ:	Vælges når højttalerkeglen måler ca. 8 cm.
150HZ*:	Vælges når højttalerkeglen måler ca. 6 cm.
200HZ:	Vælg denne frekvens, hvis kegleenheden i højttaleren er mindre end 5 cm.

* Oprindelig indstilling

BEMÆRK

Delefrekvensen gælder ikke for HEADPHONE-funktionen.

Indstilling af lavfrekvens-effektdæmperen —LFE

Hvis baslyden forvrænges, når der afspilles software indkodet med **Dolby Digital** eller **DTS**, skal LFE niveauet indstilles til at eliminere forvrængning:

- Denne funktion har kun virkning når LFE-signalerne modtages.

0dB*:	Skal normalt vælges.
-10dB:	Vælges når baslyden forvrænges.

* Oprindelig indstilling

Indstilling af dynamikområdekomprimering —D.COMP

Lydgengivelsens dynamikområde (forskellen mellem maksimums- og minimumslyd) kan komprimeres. Dette er nyttigt når man lytter til surroundlyd om aftenen.

- Denne funktion har kun virkning ved afspilning af **Dolby Digital** -lyd.

OFF:	Vælges når man ønsker at lytte til surroundlyd med fuldt dynamikområde. (Ingen effekt i brug).
MID*:	Vælges når man ønsker at reducere dynamikområdet lidt.
MAX:	Vælges når man ønsker at anvende hele komprimeringseffekten. (Nyttig om aftenen).

* Oprindelig indstilling

RX-ES1SL

Grundlæggende indstillinger

Betjeningsprocedure

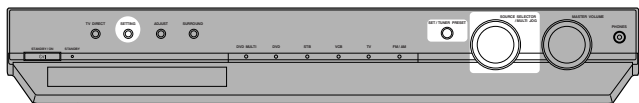

KUN på frontpanel:

Inden du begynder, husk da...

Der er en grænse for hvor lang tid nedenstående punkter må tage. Hvis indstillingen annulleres inden du er færdig, må du begynde fra pkt. 1 igen.

1 Tryk på SETTING.

Nu kan MULTI JOG bruges til indstilling.

2 Drej på MULTI JOG, indtil det, du ønsker at indstille, kommer frem i displayet, og tryk på SET.

- Idet du drejer på MULTI JOG, ændrer indikatoren sig på følgende måde:

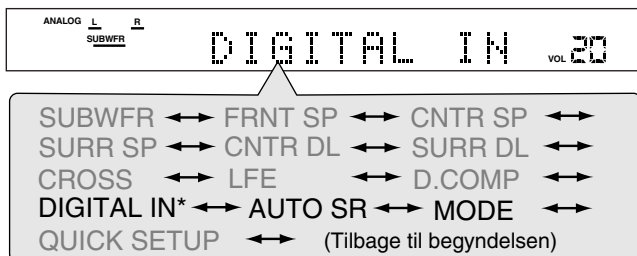

* Det indstillingselement, du kan vælge, vises i displayet, efter "DIGITAL IN" har været vist i et par sekunder.

3 Drej på MULTI JOG for at justere det, du valgte at indstille i trin 2, og tryk på SET.

Indstillingen bliver gemt.



EKS.: Når du vælger "1DVD2STB3TV" for "DIGITAL IN".

Indstilling af de digitale indgange (DIGITAL IN)—DIGITAL IN

Ved brug af de digitale indgange skal udstyret tilsluttet de forskellige indgange (DIGITAL 1/2/3) registreres (se side 8), således at den rette betegnelse for lydkilden vises når en digital indgang vælges.

1DVD2STB3TV* : Vælg denne, når du tilslutter følgende komponenter;
DIGITAL 1: DVD-afspille
DIGITAL 2: STB (sæt-topboks)
DIGITAL 3: tv-tuner

1DVD2TV3STB : Vælg denne, når du tilslutter følgende komponenter;
DIGITAL 1: DVD-afspille
DIGITAL 2: tv-tuner
DIGITAL 3: STB (sæt-topboks)

1STB2DVD3TV : Vælg denne, når du tilslutter følgende komponenter;
DIGITAL 1: STB (sæt-topboks)
DIGITAL 2: DVD-afspille
DIGITAL 3: tv-tuner

1STB2TV3DVD : Vælg denne, når du tilslutter følgende komponenter;
DIGITAL 1: STB (sæt-topboks)
DIGITAL 2: tv-tuner
DIGITAL 3: DVD-afspille

1TV2DVD3STB : Vælg denne, når du tilslutter følgende komponenter;
DIGITAL 1: tv-tuner
DIGITAL 2: DVD-afspille
DIGITAL 3: STB (sæt-topboks)

1TV2STB3DVD : Vælg denne, når du tilslutter følgende komponenter;
DIGITAL 1: tv-tuner
DIGITAL 2: STB (sæt-topboks)
DIGITAL 3: DVD-afspille

* Oprindelig indstilling

Indstilling af Auto Surround—AUTO SR

Surround-funktionen aktiveres automatisk når der modtages et multikanals signal gennem den digitale indgang. Vælg "ON", når du aktiverer Auto Surround.

- ON:**
- Hvis der modtages flerkanalssignaler, aktiveres en tilsvarende surroundtilstand.
 - Hvis der modtages 2-kanals Dolby Digital- eller 2-kanals DTS-signaler inkl. surround-signaler, vælges "PL II MOVIE".
 - Hvis der modtages 2-kanals Dolby Digital- eller 2-kanals DTS-signaler ekskl. surround-signaler, vælges "STEREO".
 - Hvis der modtages Linear PCM-signaler, sker der ingen ændring.
- Indikatoren AUTO SR begynder at lyse på displayet.

OFF*: Vælges for at slå Auto Surround fra.

* Oprindelig indstilling

BEMÆRK

- Denne funktion har ingen virkning i følgende tilfælde:
 - Under afspilning af en analog lydkilde.
 - Når "DGTL D.D." eller "DGTL DTS" er valgt som den faste digitale indgangsfunktion (se side 12).
- Hvis surroundfunktion automatisk aktiveres med Auto Surround, annulleres en eventuel anden Surround-funktion der er i brug, midlertidigt. Når multi-kanalssignalet ikke længere modtages, aktiveres "PL II MOVIE".
- Hvis du trykker på SURROUND, mens Auto Surround er aktiveret, vil Auto Surround blive annulleret midlertidigt for den aktuelt valgte kilde.
Automatisk surroundindstilling gendannes i følgende tilfælde:
 - Når du slukker og tænder for anlægget,
 - Når du skifter kilde,
 - Når du skifter analog/digitalindgang, og
 - Når du ændrer "AUTO SR" til "ON".

Indstilling af tilstanden Automatisk funktion—MODE

Videokomponenterne kan betjenes gennem denne receiver ved at tænde for Auto Function-tilstanden.

- Denne funktion virker på følgende kilder—DVD (undtagen DVD MULTI), STB og VCR, når de er sluttet til med SCART-kabler.

AUTO1: Når der tændes for et videoapparat mens der er tændt for anlægget, vælger apparatet automatisk videoapparatet som afspilningskilde. Indikatoren AUTO MODE lyser.

AUTO2: Når der tændes for et videoapparat, mens der er tændt for receiveren eller TV Direct går i gang, vælger receiveren automatisk videoapparatet som afspilningskilde.

Når der tændes for et videoapparat, mens der er slukket for receiveren, går TV Direct i gang, og receiveren vælger automatisk videoapparatet som afspilningskilde.

Når der slukkes for et videoapparat, som er valgt som kilde, mens der er tændt for receiveren, eller TV Direct går i gang, ændrer receiveren kilden til den forrige valgte.

Når der slukkes for alle videoapparater, mens receiveren er tændt, og TV Direct går i gang, slukker receiveren automatisk.

Indikatoren AUTO MODE lyser.

MANUAL*: Vælg kilden manuelt.

* Oprindelig indstilling

BEMÆRK

Hvis du vælger VCR som kilde, kan det ske, at "AUTO1" eller "AUTO2" ikke virker, når du tænder for videomaskinen. Hvis det sker, bliver du eventuelt nødt til at starte afspilningen for at aktivere tilstanden Automatisk funktion.

RX-ES1SL

Lydindstillinger

Når receiveren betjenes med fjernbetjeningen, skal funktionsvælgeren sættes på AUDIO/TV/VCR/STB.



Betjeningsprocedure

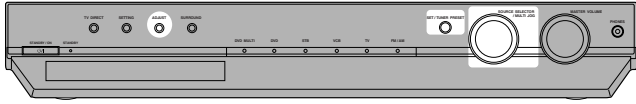

På frontpanel:

Inden du begynder, husk da...

Der er en grænse for hvor lang tid nedenstående punkter må tage. Hvis indstillingen annulleres inden du er færdig, må du begynde fra pkt. 1 igen.

1 Tryk på ADJUST.

Nu kan MULTI JOG bruges til indstilling.

2 Drej på MULTI JOG, indtil det, du ønsker at indstille, kommer frem i displayet, og tryk på SET.

- Idet du drejer på MULTI JOG, ændrer indikatoren sig på følgende måde:



BASS	↔	TREBLE	↔	SUBWFR	↔
CENTER	↔	SURR L	↔	SURR R	↔
EFFECT	↔	PANORAMA	↔	BAL	↔
B.BOOST	↔	ATT	↔	(Tilbage til begyndelsen)	

3 Drej på MULTI JOG for at justere det, du valgte at indstille i trin 2, og tryk på SET.

Indstillingen bliver gemt.



EKS.: Når du vælger "+10 (dB)" for "BASS".

Tonekontrol—BASS, TREBLE

Bas og diskant kan justeres efter ønske.

- Justeringen skal foretages for hver lydkilde.

BASS*: Justering af bas (mellem -10 dB og +10 dB).

TREBLE*: Justering af diskant (mellem -10 dB og +10 dB).

* "0" er begyndelsesindstillingen.

Ved brug af fjernbetjeningen:

1 Tryk på TONE.

2 Tryk på BASS \oplus/\ominus eller TREBLE \oplus/\ominus for at justere henholdsvis bas- eller diskantniveauet (mellem -10 dB og +10 dB).



Regulering af subwooperens udgangsniveau —SUBWFR

Du kan justere subwooperens udgangsniveau, hvis du har tilsluttet en subwooper, og indstille subwooperens informationer korrekt—"USE" i Quick Setup eller "YES" i Manual Setup (se side 16 og 17).

- Justeringen skal foretages for hver lydkilde.

SUBWFR*: Til at justere subwooperens udgangsniveau (mellem -10 dB og +10 dB).

* "0" er begyndelsesindstillingen.

Ved brug af fjernbetjeningen:

Tryk på SUBWFR +/- for at justere udgangsniveauet (mellem -10 dB og +10 dB).

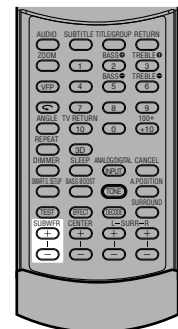

Indstilling af subwooperens lydposition

Når man afspiller en stereokilde, forstærkes subwooperens lyd sammenlignet med lyden fra en multikanalskilde. Når du har indstillet subwooperens lydposition, sænkes subwooperens udgangsniveau med den valgte værdi, når man afspiller en stereokilde.

A (audio).POSITION indikatoren lyser op, når denne funktion går i gang.

- Justeringen skal foretages for hver lydkilde.

KUN med fjernbetjeningen:

Tryk gentagne gange på **A.POSITION** for at vælge subwooperens lydpositions-niveau imellem “-2 (dB)”, “-4 (dB)”, og “-6 (dB)”.

Jo mindre værdien er, desto mere formindskes niveauet automatisk, når der lyttes i stereo.

- Hvis det ikke er nødvendigt at justere, vælges “OFF” (oprindelig indstilling).

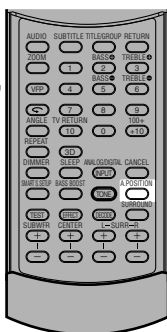

BEMÆRK

- Subwooperens maksimale udgangsniveau er -10 dB. Eks.:
Når subwooperens udgangsniveau indstilles på “-8 (dB)”, og subwooperens lydposition indstilles på “-4 (dB)”, vil subwooperens lyd-niveau, når man lytter i stereo, være -10 dB.
- Denne funktion træder ikke i kraft, når surround aktiveres.

Justering af fronthøjttalernes udgangsbalance—BAL

Hvis lyden fra de to højrefronthøjtalere og venstrefronthøjtaler ikke er ens, kan deres udgangsbalance justeres.

- Justeringen skal foretages for hver lydkilde.
- Du kan ikke bruge fjernbetjeningen til denne indstilling.

BAL*: Til at justere fronthøjtalernes balance.

- “CENTER” til “L-21”: Sænk den venstre kanals udgang.
- “CENTER” til “R-21”: Sænk den højre kanals udgang.

* “CENTER” er begyndelsesindstillingen.

Basforstærkning—B.BOOST

Basniveauet kan forstærkes—Bass Boost.

- Justeringen skal foretages for hver lydkilde.

ON: Vælges for at forstærke basniveauet. (Basforstærkning). BASS BOOST-indikatoren tænder på displayet.

OFF*: Vælges for at slå basforstærkning fra.

* Oprindelig indstilling

BEMÆRK

Funktionen har kun indvirkning på lyden fra fronthøjtalerne.

Ved brug af fjernbetjeningen:

Tryk på **BASS BOOST**.

- Hver gang der trykkes på knappen, slås basforstærkning skiftevis til og fra.

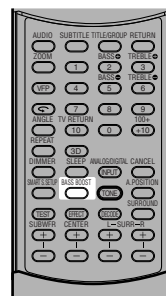

Dæmpning af indgangssignalet—ATT

Hvis indgangsniveauet for en **analog lydkilde** er for høj, forvrænges lyden. I givet fald skal indgangssignalet dæmpes for at forebygge forvrængning.

- Denne indstilling skal foretages for hver analog lydkilde.
- Du kan ikke bruge fjernbetjeningen til denne indstilling.

ON: Vælg denne for at dæmpe indgangssignalniveauet. INPUT ATT-indikatoren tænder på displayet.

NORMAL*: Vælg denne for at slå dæmpningen fra.

* Oprindelig indstilling

RX-ES1SL

Brug af tunereren

Knapperne på fjernbetjeningen er hovedsageligt til tunerfunktioner. Tryk på FM/AM inden betjening for at bruge knapperne på fjernbetjeningen.

Når receiveren betjenes med fjernbetjeningen, skal funktionsvælgeren sættes på AUDIO/TV/VCR/STB.

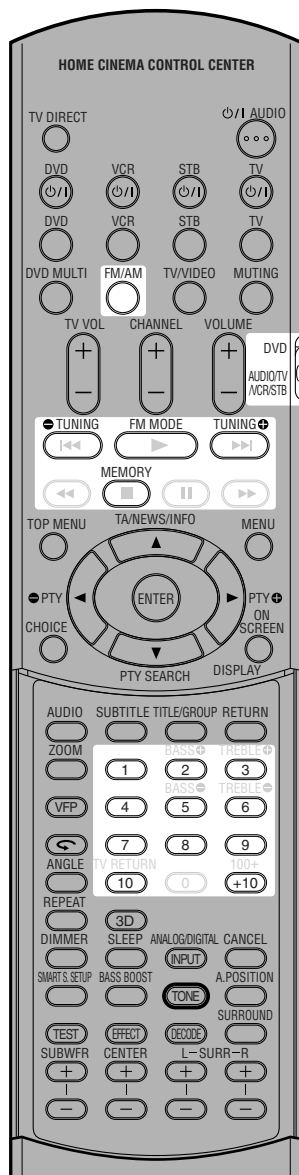

Manuel indstilling på stationer

KUN med fjernbetjeningen:

1 Tryk på FM/AM for at vælge bølgeområdet.

Der indstilles på den sidst modtagne station på det valgte bånd.

- Hver gang der trykkes på knappen, vælges skiftevis FM og AM (MB).



Du kan vælge "FM" eller "AM" ved at dreje på SOURCE SELECTOR på frontpanelet.

2 Tryk gentagne gange eller hold på TUNING + eller TUNING -, indtil du finder den frekvens, du ønsker.

Hvis du vælger "FM" eller "AM" med SOURCE SELECTOR på frontpanelet, skal du først trykke på FM/AM på fjernbetjeningen.

- Hvis der trykkes på TUNING +, øges frekvensen.
- Hvis der trykkes på TUNING -, mindskes frekvensen.

BEMÆRK

- Hvis TUNING + eller TUNING - holdes inde og slippes, bliver frekvensen ved med at ændres indtil der er indstillet på en station.
- Når der er indstillet på en station med et tilstrækkeligt kraftigt signal, tændes indikatoren TUNED på displayet.
- Når der indstilles på et stereoprogram på FM, tændes endvidere indikatoren ST (stereo).

Indprogrammering af stationer

Når en station er blevet tildelt et kanalnummer, kan der hurtigt indstilles på den. Der kan indprogrammeres op til 30 stationer på FM og 15 på AM (MB).

Lagring af faste stationer

Inden du begynder, husk da...

Der er en grænse for hvor lang tid nedenstående punkter må tage. Hvis indstillingen annulleres inden du er færdig, må du begynde fra pkt. 2 igen.

KUN med fjernbetjeningen:

1 Stil ind på den station, du ønsker at indprogrammere (se "Manuel indstilling på stationer" ovenfor).

- Hvis du ønsker at lagre FM-modtagelsesmåden for denne station, skal du vælge den ønskede FM-modtagelsesmåde. Se "Valg af FM-modtagelsesmåde" på side 24.



2 Tryk på MEMORY.

Kanalnummerpositionen begynder at blinke på displayet i ca. 5 sekunder.



FORTSÆTTES PÅ NÆSTE SIDE

3 Tryk på talknapperne (1 – 10, +10) for at vælge et kanalnummer, mens kanalnummerpositionen stadig blinker.

- For kanal nr. 5 trykkes på 5.
- For kanal nr. 15 trykkes på +10 fulgt af 5.
- For kanal nr. 30 trykkes på +10, +10 og 10.



4 Tryk på MEMORY igen mens det valgte kanalnummer blinker.

Stationen har nu fået tildelt dette kanalnummer.

- Nummeret på den valgte kanal holder op med at blinke.



5 Tryk gentagne gange på TUNING \oplus eller hold den eller TUNING \ominus inde for at vælge en anden frekvens, du ønsker at lagre.

6 Gentag pkt. 1 – 5 for alle de stationer der skal gemmes i hukommelsen.

Sletning af en indprogrammeret station

Hvis der gemmes en ny station under et kanalnummer der er i brug, slettes den gamle station.

Indstilling på en indprogrammeret station

Med fjernbetjeningen:

1 Tryk på FM/AM for at vælge bølgeområdet.

Der indstilles på den sidst modtagne station i det valgte bølgeområde, og talknapperne fungerer nu til betjening af tunerens.

- Hver gang der trykkes på knappen, vælges skiftevis FM og AM (MB).



2 Tryk på talknapperne (1 – 10, +10) for at vælge et kanalnummer.

Hvis du vælger "FM" eller "AM" med SOURCE SELECTOR på frontpanelet, skal du først trykke på FM/AM på fjernbetjeningen.

- For kanal nr. 5 trykkes på 5.
- For kanal nr. 15 trykkes på +10 fulgt af 5.
- For kanal nr. 30 trykkes på +10, +10 og 10.



På frontpanel:

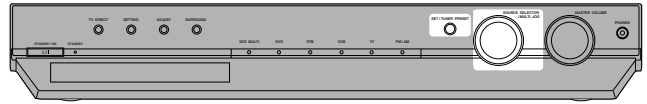

Inden du begynder, husk da...

Der er en grænse for hvor lang tid nedenstående punkter må tage. Hvis indstillingen annulleres inden du er færdig, må du begynde fra pkt. 2 igen.

1 Drej på SOURCE SELECTOR for at vælge "FM" eller "AM".

Der indstilles på den sidst modtagne station i det valgte bølgeområde.

2 Tryk på TUNER PRESET.

"P" kommer frem i displayet, og MULTI JOG kan nu bruges til at vælge forudindstillede kanaler.

3 Drej på MULTI JOG for at vælge et forudindstillet kanalnummer, mens "P" står i displayet.

- Det forudindstillede kanalnummer stiger ved at dreje MULTI JOG højre om.
- Det forudindstillede kanalnummer falder ved at dreje MULTI JOG venstre om.



Valg af FM-modtagelsesmåde

Hvis en stereoudsendelsen på FM er vanskelig at høre eller fyldt med støj, kan FM-modtagelsesmåden ændres under modtagelse af udsendelsen.

- FM-modtagelsesmåden for hver indprogrammeret station kan gemmes i hukommelsen (se side 23).

KUN med fjernbetjeningen:

Tryk på FM MODE, mens du lytter til en FM-station.

Hvis du vælger "FM" med SOURCE SELECTOR på frontpanelet, skal du først trykke på FM/AM på fjernbetjeningen.

- Hver gang der trykkes på knappen, veksler FM-modtagelsesmåden mellem "AUTO MUTING" og "MONO".

AUTO MUTING*:

Bør normalt vælges. Hvis udsendelsen er i stereo, høres stereolyd; i mono høres monolyd. Med denne indstilling er det også muligt at dæmpe atmosfærisk støj mellem stationerne. Indikatoren AUTO MUTING lyser.

MONO:

Vælges for at forbedre modtagelsen (men man mister stereovirkningen). Med denne indstilling er der støj under indstilling på stationerne. Indikatoren AUTO MUTING slukkes (og ST-indikatoren slukkes også).

* Oprindelig indstilling

Kun knapperne på fjernbetjeningen kan bruges til RDS-funktionerne.

Når receiveren betjenes med fjernbetjeningen, skal funktionsvælgeren sættes på AUDIO/TV/VCR/STB.



Anlægget kan modtage følgende typer RDS-signaler:

PS (programservice):	Viser stationsnavne
PTY (programtype):	Viser de programtyper der udsendes
RT (radiotekst):	Viser de tekstmeddelelser stationen udsender
Enhanced Other Networks:	Se side 27.

BEMÆRK

- RDS er ikke til rådighed med AM (MB) -stationer.
- RDS fungerer muligvis ikke rigtigt hvis stationen ikke udsender RDS-signalet på rette måde, eller hvis signalet er svagt.

Hvilke informationer kan RDS-signalet give?

De RDS-signaler stationen sender, vises på displayet.

Tryk på DISPLAY under modtagelse af en FM-station.

- Hver gang der trykkes på knappen, skifter visningen på displayet som følger:



PS (programservice):

Under søgning vises "PS", hvorefter stationsnavnet fremkommer. Hvis der ikke sendes noget signal, vises "NO PS".

PTY (programtype):

Under søgning vises "PTY", hvorefter programtypen vises. Hvis der ikke sendes noget signal, vises "NO PTY".

RT (radiotekst):

Under søgning vises "RT", hvorefter stationens tekstmeddelelser fremkommer. Hvis der ikke sendes noget signal, vises "NO RT".

Frekvens:

Stationsfrekvens (ikke RDS).

Brug af RDS (Radio Data System) på FM

RDS er et system der gør det muligt for FM-stationer at sende et ekstra signal sammen med de normale programsignaler. En station kan bl.a. udsende sit stationsnavn og informationer om sine programtyper, f.eks. sport, musik mv.

Når der er indstillet på en FM-station der har RDS, lyser RDS-indikatoren på displayet.



Tegn der vises på displayet

Til visning af PS-, PTY- eller RT-signaler benyttes følgende tegn.

- Der kan ikke vises bogstaver med accenttegn. "A" kan således også betyde "Å, Ä, Å, Å, Å, å, ä, ä, å, å, å".

BEMÆRK

Hvis søgningen standser med det samme, fremkommer "PS", "PTY" og "RT" ikke på displayet.

Søgning efter programmer ved hjælp af PTY-koder

En af fordelene ved RDS er at man kan finde frem til en bestemt type programmer på de indprogrammerede stationer (se side 23 og 24) ved at specificere PTY-koden.

Søgning efter et program ved brug af PTY-koder

Inden du begynder, husk da...

- Søgning med PTY-koder kan kun foretages blandt indprogrammerede stationer.
- Søgningen kan standses ved at trykke på PTY SEARCH under søgningen.
- Der er en grænse for hvor lang tid nedenstående punkter må tage. Hvis indstillingen annulleres inden du er færdig, må du begynde fra pkt. 1 igen.

1 Tryk på PTY SEARCH under modtagelse af en FM-station.

“PTY SELECT” blinker på displayet.

2 Tryk på PTY ⊕ eller PTY ⊖ mens “PTY SELECT” stadig blinker, indtil den ønskede PTY-kode fremkommer på displayet.

- Se “Beskrivelse af PTY-koderne”.

3 Tryk på PTY SEARCH igen mens den valgte PTY-kode stadig vises.

Under søgningen vises “SEARCH” og den valgte PTY-kode skiftevis på displayet.

30 indprogrammerede FM-stationer gennemses. Søgningen standser når et program af den valgte type er fundet, hvorefter der indstilles på denne station.

Fortsættelse af søgningen efter første stop

Tryk på PTY SEARCH igen mens visningen på displayet blinker.

- Hvis der ikke findes noget program af den valgte type, fremkommer “NOT FOUND” på displayet.

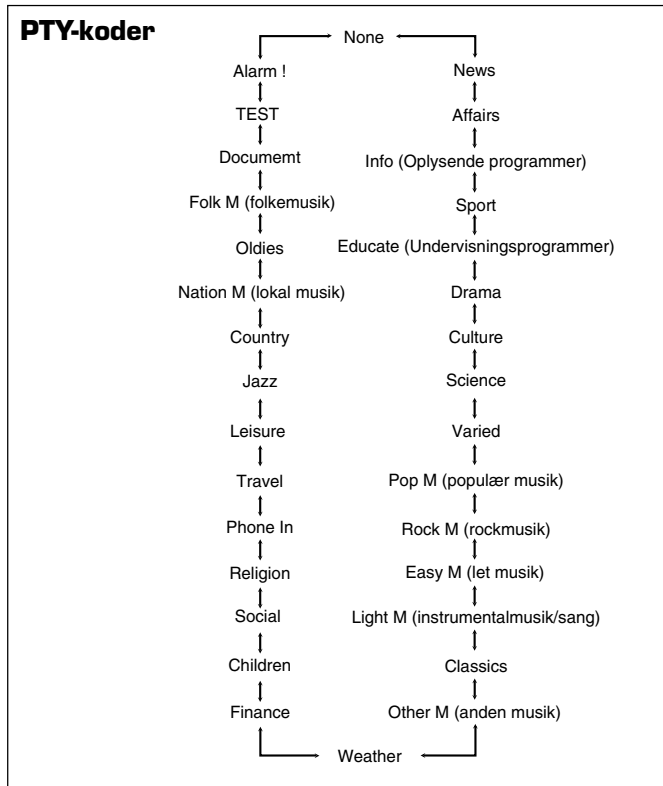

Beskrivelse af PTY-koderne:

News:	Nyheder.
Affairs:	Aktuelle programmer der uddyber nyhederne— debat eller analyser.
Info:	Programmer der har til formål at give råd og vejledning i videste forstand.
Sport:	Programmer om alt vedrørende sport.
Educate:	Undervisningsprogrammer.
Drama:	Radiospil og -serier.
Culture:	Programmer der behandler alle aspekter af national/ regional kultur, herunder sprog, teater osv.
Science:	Programmer om naturvidenskab og teknik.
Varied:	Hovedsagelig taleprogrammer, f.eks. quizzes, underholdning og interviews.
Pop M:	Populær musik.
Rock M:	Rockmusik.
Easy M:	Moderne, let musik.
Light M:	Instrumental- og vokalmusik; korsang.
Classics:	Opførelser af større orkesterværker, symfonier, kammermusik osv.
Other M:	Musik der ikke passer ind i nogen af de øvrige kategorier.
Weather:	Vejrmeldinger og -udsigter.
Finance:	Børsberetninger, handel, erhverv osv.
Children:	Programmer for børn og unge.
Social:	Programmer om sociologi, historie, geografi, psykologi og samfund.
Religion:	Religiøse programmer.
Phone In:	Programmer hvor publikum fremsætter synspunkter, enten pr. telefon eller i åbent forum.
Travel:	Rejseinformationer.
Leisure:	Programmer om fritidsaktiviteter.
Jazz:	Jazzmusik.
Country:	Sange fra de amerikanske sydstater eller i fortsættelse af denne tradition.
Nation M:	Populær musik fra hjemlandet eller regionen på landets sprog.
Oldies:	Musik fra den såkaldte “guldalder” for populær musik.
Folk M:	Musik med rod i en bestemt nations musikkultur.
Document:	Saglige programmer med opsøgende journalistik.
TEST:	Udsendelser til afprøvning af nødsendeudstyr.
Alarm !:	Nødmelding.

For visse FM-stationer kan klassificeringen af PTY-koderne afvige fra ovenstående liste.

Midlertidigt skift til et andet program efter ønske

En yderligere praktisk RDS-funktion kaldes "Enhanced Other Networks".

Funktionen bevirker at der fra den aktuelle station midlertidigt kan skiftes til en anden udsendelse af en type man har valgt på forhånd (TA, NEWS og/eller INFO), undtagen i følgende tilfælde:

- Når du lytter til stationer uden RDS netværker—alle AM (MB)-stationer, nogle FM-stationer og andre kilder.
- Når anlægget er i standby eller TV Direct er i brug.

Inden du begynder, husk da...

Enhanced Other Networks-funktionen gælder kun for indprogrammerede FM-stationer.

Tryk flere gange på TA/NEWS/INFO, indtil den ønskede programtype fremkommer på displayet.

- Hver gang der trykkes på knappen, skifter visningen på displayet som følger:

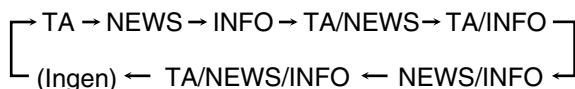

TA:	Trafikmeldinger for det lokale område.
NEWS:	Nyheder.
INFO:	Programmer der har til formål at give råd og vejledning i videste forstand.

Sådan fungerer funktionen Enhanced Other Networks:

Hvis den station, der i øjeblikket er indstillet på, begynder at udsende den type program, du har valgt

Receiveren bliver ved med at modtage stationen, men indikatoren for den PTY-kode, der bliver modtaget, begynder at blinke.



Når programmet er slut, holder indikatoren for den PTY-kode, der blev modtaget, op med at blinke og forbliver tændt, men Enhanced Other Networks-funktionen forbliver i standby.

Hvis en anden FM-station i det samme netværk begynder at udsende det program, du har valgt, mens du lytter til en FM-station

Receiveren skifter automatisk over til den station. Indikatoren for den PTY-kode, der modtages, begynder at blinke.



Når programmet er slut, vender receiveren tilbage til den forrige station, men Enhanced Other Networks-funktionen forbliver på standby. Indikatoren for den PTY-kode, der blev modtaget, holder op med at blinke og forbliver tændt.

Forlad stationen valgt med Enhanced Other Networks

Tryk flere gange på TA/NEWS/INFO igen for at slukke programtype-indikatoren (TA/NEWS/INFO) på displayet. Enheden afslutter standby-tilstanden Enhanced Other Networks og går tilbage til den station, den sidst var stillet ind på.

Når der udsendes en nødmelding (Alarm !-signalet) af en FM-station

Der skiftes automatisk til den pågældende station, undtagen i følgende tilfælde:

- Når du lytter til stationer uden RDS netværker—alle AM (MB)-stationer, nogle FM-stationer og andre kilder.
- Når anlægget er i standby eller TV Direct er i brug.

Under modtagelse af en nødmelding vises "Alarm !" på displayet.

TEST-signalet er til brug for afprøvning af udstyr, dvs. om dette kan modtage Alarm !-signalet rigtigt

TEST-signalet får anlægget til at fungere på samme måde som Alarm !-signalet. Hvis TEST-signalet modtages, skiftes der automatisk over til stationen der udsender TEST-signalet.

Under modtagelse af et TEST-signal vises "TEST" på displayet.

BEMÆRK

- De Enhanced Other Networks-data der udsendes af visse stationer, er muligvis ikke forenelige med dette anlæg.
- Funktionen Enhanced Other Networks fungerer ikke for alle FM-stationer med RDS service.
- Når du lytter til et program valgt med Enhanced Other Networks-funktionen, stilles der ikke om til en anden station, selv hvis en anden station begynder at udsende et program med de samme Enhanced Other Networks-data.
- Når du lytter til et program valgt med Enhanced Other Networks-funktionen, er det kun muligt at bruge knapperne TA/NEWS/INFO og DISPLAY til betjening af tunerens.
- Enhanced Other Networks-funktionen virker kun, når man modtager en FM-station med Enhanced Other Networks-koden.

FORSIGTIG!

Hvis radiomodtagelsen veksler mellem stationen valgt med Enhanced Other Networks-funktionen og den station der aktuelt er indstillet på, tryk flere gange på TA/NEWS/INFO for at annullere Enhanced Other Networks-funktionen. Hvis du ikke trykker på knappen, vil den aktuelt valgte station til sidst blive den der modtages, og den blinkende Enhanced Other Networks-datatype vil forsvinde fra displayet.

RX-ES1SL

Skabelse af realistiske lydfelter

Gengivelse af biografstemning

I en biograf sidder mange højttalere på væggene for at gengive imponerende multi-surroundlyde, som når lytterne/seerne fra alle retninger.

Med disse mange højttalere er det muligt at skabe lydplacering og lydbevægelse.

Surround/DSP, som er bygget ind i denne receiver, kan næsten skabe samme surround lyd, som du kan opleve i en rigtig biograf.

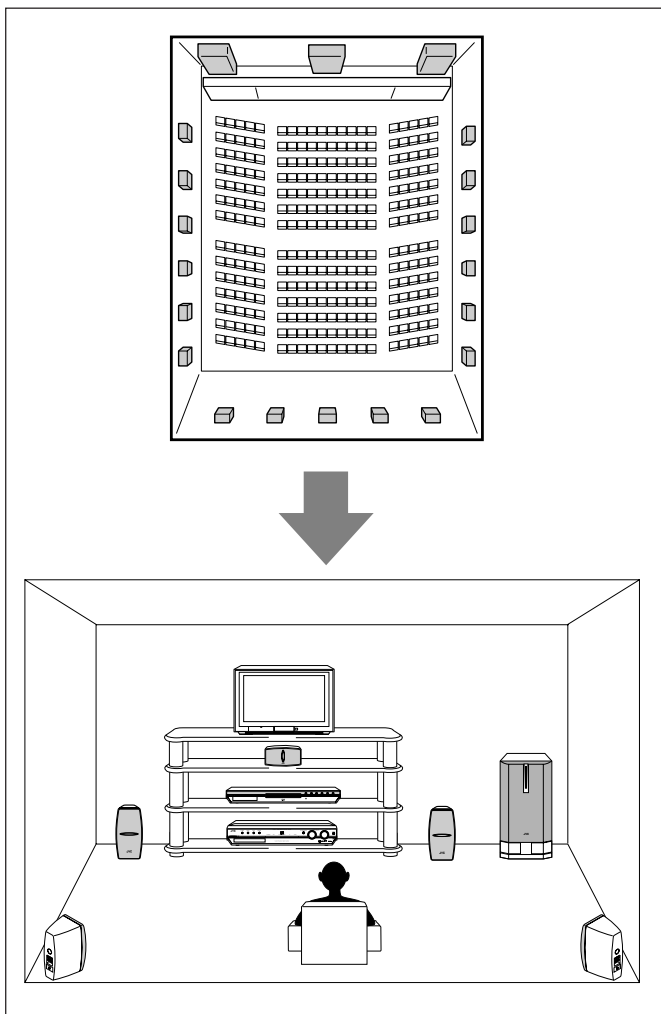

Introduktion til surround/DSP-funktioner

Du kan bruge følgende Surround/DSP-funktioner med denne receiver.

- Surroundfunktioner
 - Dolby Pro Logic II
 - Dolby Digital
 - DTS
- DSP (Digital Signal Processor) funktioner
 - DAP (Digital Acoustic Processor) funktioner
 - All Channel Stereo

■ Surroundfunktioner

Dolby Pro Logic II*

Dolby Pro Logic II har et nyligt udviklet flerkanal gengivelsesformat til afkodning af 2-kanal-lyd—stereo og Dolby Surround—til 5,1 kanal. Den matrix-baserede indkodning/afkodningsmetode for Dolby Pro Logic II giver ingen begrænsning for bagdiskantens afskæringsfrekvens og giver stereo-baglyd sammenlignet med konventionel Dolby Pro Logic.

Dolby Pro Logic II gør det muligt at gengive rumlyd fra den originale lyd uden at tilføje nye lyde eller tonerfarver.

Dolby Pro Logic II har to funktionsmåder—**Movie mode** og **Music mode**:

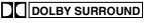
Pro Logic II Movie—egner sig til gengivelse af lyd indkodet med Dolby Surround og mærket . Giver et lydfelt meget tæt på det der skabes med diskrete 5,1 kanal-lyde.

Pro Logic II Music—egner sig til gengivelse af 2-kanal stereomusik. Giver bred og dyb lyd. Til denne funktionsmåde kan vælges panoramakontrol, hvilket giver en "wraparound" lydeffekt med "sidevæg"-lydbillede.

- Når Dolby Pro Logic II er aktiveret, lyser indikatoren  PL II på displayet.

Dolby Digital*

Dolby Digital er en digital signalkomprimeringsmetode, som er udviklet af Dolby Laboratories, og som muliggør multi-kanals ind- og afkodning (1 kanal til 5,1 kanaler).

Dolby Digital 5.1 kanaler indkodningsmetoden optager og komprimerer digitalt venstre frontkanal, højre frontkanal, centerkanalen, venstre surround kanal, højre surround kanal og LFE-kanalsignaler (alt i alt 6 kanaler, men LFE-kanalen tæller som 0,1 kanal. Deraf navnet 5,1 kanaler).

Dolby Digital muliggør stereo surround lyd og indstiller afskæringsfrekvensen på surround diskanten på 20 kHz, sammenlignet med Dolby Pro Logics 7 kHz. Lydbevægelsen og følelsen af at "være der" fremhæves meget mere end med Dolby Pro Logic.

- For at kunne lytte til lyd indkodet med Dolby Digital, skal lyd-kilden tilsluttes den digitale indgang bag på receiveren (se side 8).

BEMÆRK

Dolby Digital lyd kan groft inddeles i to kategorier: flerkanal (op til "5,1" kanal) og 2-kanal. For at opnå surroundvirkning under afspilning af lyd-kilder med 2-kanals Dolby Digital, bør Dolby Pro Logic II benyttes.

* Produceret under licens fra Dolby Laboratories. "Dolby", "Pro Logic" og det dobbelte D-symbol er varemærker tilhørende Dolby Laboratories.

** "DTS" og "DTS Digital Surround" er registrerede varemærker tilhørende Digital Theater Systems, Inc.

DTS**

DTS er en anden digital signalkomprimeringsmetode, som er udviklet af Digital Theater Systems, Inc., og som muliggør multikanals ind- og afkodning.

DTS Digital Surround er et andet diskret 5,1-kanals digitalt lydformat, der fås på CD, LD og DVD-software.

Sammenlignet med Dolby Digital har DTS Digital Surround formatet en lavere lydkomprimeringsfaktor, som gør, at det kan tilføje bredde og dybde til de lyde, der gengives. Resultatet er, at DTS Digital Surround gør lyden naturlig, fast og klar.

- For at kunne lytte til lyd indkodet med DTS Digital Surround, skal lydkilden tilsluttes den digitale indgang bag på receiveren (se side 8).

DSP (Digital Signal Processor) funktioner

DAP (Digital Acoustic Processor) funktioner

DAP-funktionerne har til formål at skabe vigtige akustiske surroundelementer.

Den lyd man hører i en live club, danseklub, koncertsal el.lign., består af direkte og indirekte lyd, dvs. tidlige refleksioner og refleksioner bagfra. Den direkte lyd når lytteren uden at blive reflekteret, mens den indirekte lyd forsinkes pga. afstanden til loft og vægge (se illustrationen nedenfor).

Disse indirekte lyde er vigtige elementer i de akustiske surroundeffekter. DAP-funktionen gengiver et realistisk lydfelt ved at tilføje disse indirekte lyde.

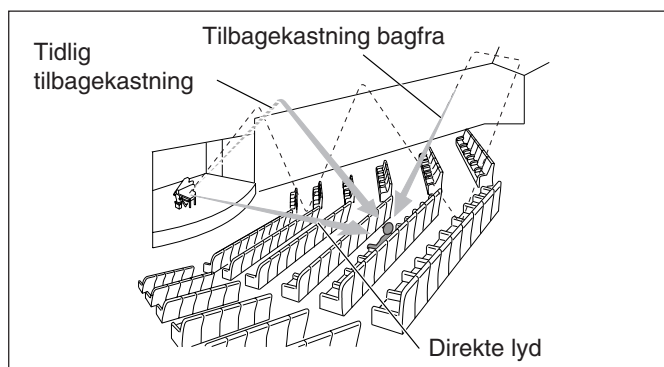

DAP-funktionerne kan benyttes når front- og surroundhøjtalerne er tilsluttet receiveren (uanset om der er tilsluttet en centerhøjtaler, da der ikke kommer nogen lyd fra den selvom den er tilsluttet).

Der er følgende DAP-funktioner til rådighed med dette receiver:

LIVE CLUB:	Giver fornemmelsen af en klub med levende musik og lavt til loftet.
DANCE CLUB:	Giver en pulserende basrytme.
HALL:	Giver klar vokalmusik og fornemmelsen af en koncertsal.
PAVILION:	Giver fornemmelsen af en rummelig bygning med højt til loftet.

Disse DAP-funktioner benyttes til at tilføje de akustiske surroundeffekter under afspilning af 2-kanals stereolyd—analog eller lineære PCM digital, og giver en virkelig fornemmelse af at "være på stedet".

- Når en af DAP-funktionerne er valgt, lyser DSP-indikatoren på displayet.

All Channel Stereo

Denne funktion gengiver et større stereo-lydfelt ved brug af samtlige tilsluttede (og aktiverede) højttalere.

All Channel Stereo kan benyttes når front- og surroundhøjtalerne er tilsluttet receiveren, uanset om centerhøjtaleren er tilsluttet.

- Hvis midterhøjtaleren er forbundet og aktiveret, vil de samme faser fra venstre og højre signaler blive blandet og outputtet gennem midterhøjtaleren.

All Channel Stereo kan benyttes under afspilning af 2-kanals stereolyd, hvad enten analog eller lineære PCM digital.

- Når All Channel Stereo er valgt, lyser DSP-indikatoren på displayet.

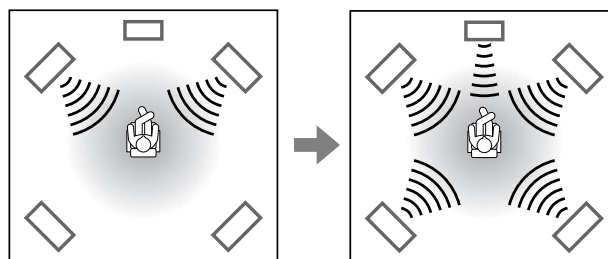

Lydgengivelse i normal stereo

Lydgengivelse i All Channel Stereo

BEMÆRK

MPEG multi-kanals signaler kan ikke gengives.

Surround/DSP-funktioner til rådighed for hvert indgangssignal

○: Muligt ×: Ikke muligt

Funktions- måde Signaler	STEREO	DOLBY DIGITAL	DTS SURROUND	PRO LOGIC II MOVIE	PRO LOGIC II MUSIC	LIVE CLUB	DANCE CLUB	HALL	PAVILION	ALL CH ST.
Dolby Digital (Flerkanals)	○	○	×	×	×	×	×	×	×	×
Dolby Digital (2-kanals)	○	×	×	○	○	×	×	×	×	×
DTS Digital Surround (Flerkanals)	○	×	○	×	×	×	×	×	×	×
DTS Digital Surround (2-kanals)	○	×	×	○	○	×	×	×	×	×
Lineære PCM	○	×	×	○	○	○	○	○	○	○
Analogue	○	×	×	○	○	○	○	○	○	○
DVD MULTI	×	×	×	×	×	×	×	×	×	×

Forholdet mellem højttalernes placering og surround/DSP-funktionerne

Hvilke surround/DSP-funktioner der er til rådighed, afhænger af hvor mange højttalere der er i brug sammen med receiveren.

Det er vigtigt at højttalerindstillingerne er foretaget korrekt (se side 15 til 18).

- Hvis der kun er tilsluttet fronthøjttalere, er surroundfunktionerne ikke til rådighed.
- Hvis der ikke er tilsluttet surroundhøjttalere, er DSP-funktionerne ikke til rådighed.

Når man afspiller multikanals digitalt software så som Dolby

Digital eller DTS Digital Surround, går den rette multikanals surroundfunktion automatisk i gang ("DOLBY D" eller "DTS") ved at trykke på SURROUND (med den digitale indgangsfunktion valgt).

- For Dolby Digital 2 kanalssoftware kan du vælge "PLII MUSIC" eller "PLII MOVIE" ved at trykke på SURROUND.
- Se "Surround/DSP-funktioner til rådighed for hvert indgangssignal" på side 29 for flere detaljer.

Når man tilslutter 5 højttalere og 4 højttalere

Tilgængelige Surroundfunktioner:
 PL II MOVIE (Pro Logic II MOVIE)
 PL II MUSIC (Pro Logic II MUSIC)

Tilgængelige DSP-funktioner:
 LIVE CLUB
 DANCE CLUB
 HALL
 PAVILION
 ALL CH ST. (All Channel Stereo)

Når du tilslutter 3 højttalere

Tilgængelige Surroundfunktioner:
 PL II MOVIE (Pro Logic II MOVIE)
 PL II MUSIC (Pro Logic II MUSIC)

BEMÆRK

Når "AUTO SR (Auto Surround)" er slået til "ON" (se side 20) Surroundfunktion aktiveres automatisk når der vælges en flerkanals og man begynder at afspille den.

Brug af surround-funktioner

Når lyden er blevet justeret, lagres indstillingen for hver lydkilde.

- Hvis du indstiller højttalerinformationerne med Smart Surround Setup (se side 15), er det ikke nødvendigt at justere højttalernes udgangsniveau.

Når receiveren betjenes med fjernbetjeningen, skal funktionsvælgeren sættes på AUDIO/TV/VCR/STB.



Inden du begynder, husk da...

Det er vigtigt at højttalerindstillingerne er foretaget korrekt (se side 15 til 18).

Med fjernbetjeningen:

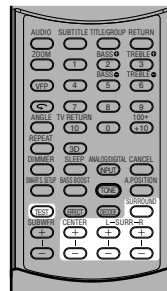

Det vil være hensigtsmæssigt for dig at bruge fjernbetjeningen til lydreguleringer, da du kan foretage reguleringerne fra din lytteposition samt bruge prøvesignalet.

- Panoramakontrol for Pro Logic II Music vælges med knapperne foran på apparatet.

1 Vælg og afspil den software, du ønsker.

2 Tryk på SURROUND for at vælge den rette surroundfunktion.

- Hver gang du trykker på knappen, ændres Surround/DSP-funktionerne som følger:

Ved afspilning af multikanals digitalt software så som Dolby Digital eller DTS Digital Surround:

Ved afspilning af 2-kanals digitalt software så som Dolby Digital eller DTS Digital Surround:

Ved afspilning af al anden software end ovennævnte:

Hvis "AUTO SR (Auto Surround)" er slået til "ON"
 Når der afspilles en digital lydkilde, aktiveres en passende surroundfunktion automatisk (se side 20). → **Gå til trin 3.**

3 Tryk på TEST for at kontrollere højttalernes udgangsbalance.

“TEST L” begynder at blinke på displayet, og højttalerne afgiver en testtone i følgende rækkefølge:

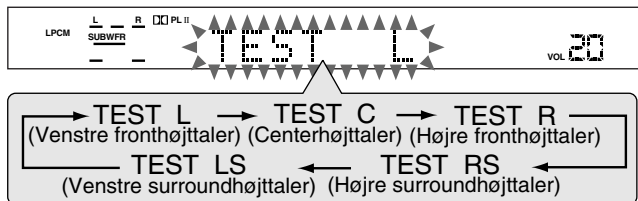

4 Justér nedenstående højttalerniveauer (mellem -10 dB og +10 dB).

• Justeringen skal foretages således at lydniveauet for den valgte højttaler er det samme som for fronthøjttalerne.

Centerhøjttalerens udgangs niveau justeres

ved at trykke på CENTER +/-.

Venste surroundhøjttalers niveau justeres

ved at trykke på SURR L +/-.

Højre surroundhøjttalers niveau justeres

ved at trykke på SURR R +/-.



EKS.: Når du vælger “+8 (dB)” for “CENTER.”

5 Tryk på TEST igen for at få testtonen til at ophøre.

Det kildenavn, der p.t. er valgt, vil vises i displayet.

På frontpanel:

• Der høres intet testsignal, når knapperne på frontpanelet bruges.

Inden du begynder, husk da...

Der er en grænse for hvor lang tid nedenstående punkter må tage. Hvis indstillingen annulleres inden du er færdig, må du begynde fra pkt. 2 igen.

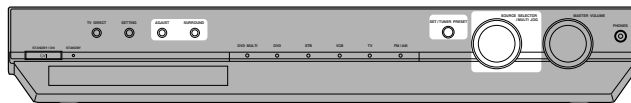

1 Vælg og afspil den software, du ønsker.

2 Tryk på SURROUND.

Nu kan MULTI JOG bruges til at vælge Surround/DSP-funktionen.

3 Drej på MULTI JOG for at vælge den rette surroundfunktion.

• Idet du drejer på MULTI JOG, ændrer indikatoren sig på følgende måde:

Ved afspilning af multikanals digitalt software så som Dolby Digital eller DTS Digital Surround:



DOLBY D eller DTS ↔ STEREO (Surround/DSP slået fra)

Ved afspilning af 2-kanals digitalt software så som Dolby Digital eller DTS Digital Surround:



Ved afspilning af al anden software end ovennævnte:



Hvis “AUTO SR (Auto Surround)” er slået til “ON”
 Når der afspilles en digital lydkilde, aktiveres en passende surroundfunktion automatisk (se side 20). → Gå til trin 3.

4 Tryk på ADJUST.

Nu kan MULTI JOG bruges til indstilling.

5 Drej på MULTI JOG, indtil det, du ønsker at indstille, kommer frem i displayet, og tryk på SET.

• Idet du drejer på MULTI JOG, ændrer indikatoren sig på følgende måde:

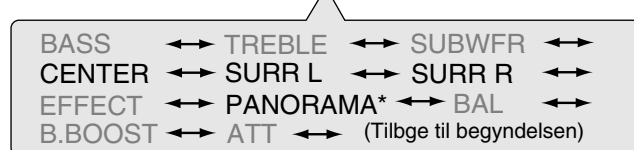

* Kan kun anvendes sammen med “PL II MUSIC”.

FORTSÆTTES PÅ NÆSTE SIDE

CENTER*1:	Justering af centerhøjttalerens udgangsniveau (mellem -10 dB og +10 dB).
SURR L*1:	Til at justere venstre surroundhøjttalers udgangsniveau (mellem -10 dB og +10 dB).
SURR R*1:	Til at justere højre surroundhøjttalers udgangsniveau (mellem -10 dB og +10 dB).
PANORAMA control*2:	<ul style="list-style-type: none"> • Vælg "ON", hvis du vil nyde "wraparound"-lydeffekt med sidevægimage. • Vælg "OFF", hvis du vil nyde den lyd, der oprindeligt blev optaget.

*1 "0" er den oprindelige indstilling for alle højttalere.
 *2 "OFF" er begyndelsesindstillingen.

6 Drej på MULTI JOG for at vælge den rette indstilling for det, du valgte at indstille i trin 2, og tryk på SET.

Indstillingen bliver gemt.

- Når du foretager indstilling af højttalerens udgangsniveauer, skal lydstyrken for den valgte højttaler indstilles til samme niveau som fronthøjttalerens.



EKS.: Når du vælger "+8 (dB)" for "CENTER."

7 Gentag pkt. 5 og 6 for at justere udgangsniveauet for de øvrige højttalere.

Sådan annulleres surroundfunktionen

Tryk gentagne gange på SURROUND på fjernbetjeningen eller tryk på SURROUND på frontpanelet og drej derefter MULTI JOG, indtil "STEREO" vises i displayet.

- Hvis Surroundfunktionen afbrydes, mens der afspilles multikanals digitalt software, bliver signalerne fra alle kanaler blandet og kommer ud gennem fronthøjttalerne (og subwooferen, hvis du har tilsluttet en subwoofer og indstillet den korrekt—"USE" i Quick Setup eller "YES" i Manual Setup—se side 16 og 17).

BEMÆRK

- Højttalernes udgangsniveau kan justeres uden at afgive en testtone.
- Du kan ikke justere centerhøjttalerens udgangsniveau, og der kommer ingen prøvetone ud af centerhøjttaleren, når "CNTR SP" er indstillet på "NO".
- Du kan ikke justere surroundhøjttalerens udgangsniveau, og der kommer ingen prøvetone ud af centerhøjttaleren, når "SURR SP" er indstillet på "NO".
- Husk at ingen højttalerindstilling må ændres under brug af surround-funktioner, da den muligvis annulleres når du deaktiverer højttalerne der bruges til surround-funktionen.
- Du kan ikke bruge nogen surroundfunktioner, når du har valgt DVD MULTI som afspilningskilde.

Brug af DSP-funktioner

Når DSP-funktionerne er justerede, lagres justeringen for hver kilde.

- DSP-funktionerne kan ikke bruges, hvis der ikke er tilsluttet nogen surroundhøjttalere.
- Det er ikke muligt at justere effektniveauet for "ALL CH ST".

Når receiveren betjenes med fjernbetjeningen, skal funktionsvælgeren sættes på AUDIO/TV/VCR/STB.



Inden du begynder, husk da...

Det er vigtigt at højttalerindstillingerne er foretaget korrekt (se side 15 til 18).

Med fjernbetjeningen:

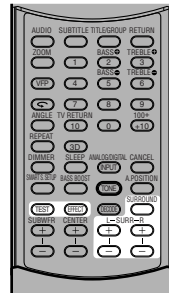

Det vil være hensigtsmæssigt for dig at bruge fjernbetjeningen til lydreguleringer, da du kan foretage reguleringerne fra din lytteposition samt bruge prøvesignalet.

1 Begynd at afspille 2-kanalssoftware—enten Lineær PCM eller analogt signal—og vælg kilden.

2 Tryk gentagne gange på SURROUND, indtil en af de DSP-funktioner, du ønsker at anvende, vises i displayet.

Lyser DSP-indikatoren på displayet også.

- Hver gang du trykker på knappen, ændres DSP-funktionerne som følger:



PL II MOVIE	→	PL II MUSIC	→
LIVE CLUB	→	DANCE CLUB	→
HALL	→	PAVILION	→
ALL CH ST.	→	STEREO (Surround/DSP slået fra)	
→ (Tilbage til begyndelsen)			

3 Tryk på TEST for at kontrollere højttalernes udgangsbalance.

"TEST L" begynder at blinke på displayet, og højttalerne afgiver en testtone i følgende rækkefølge:

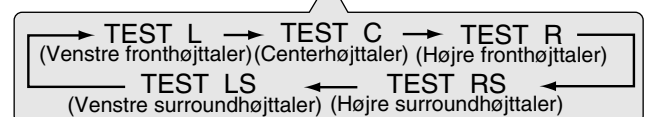

4 Juster surroundhøjtalers udgangsniveau (mellem -10 dB og +10 dB).

- Justeringen skal foretages således at lydniveauet for den valgte højtaler er det samme som for fronthøjtalerne.

Venste surroundhøjtalers niveau justeres ved at trykke på SURR L +/-.

Højre surroundhøjtalers niveau justeres ved at trykke på SURR R +/-.



EKS.: Når du vælger "+8 (dB)" for "SURR R."

5 Tryk på TEST igen for at få testtonen til at ophøre.

6 Kun til DAP-funktioner:

Tryk på EFFECT for at vælge det ønskede DAP-effektniveau (1 - 5).

- Jo højere tallet er, des stærkere er DAP-effekten (normalt vælges "EFFECT 3").

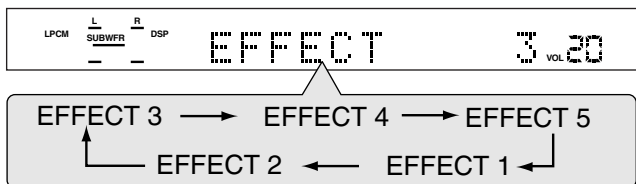

På frontpanel:

- Der høres intet testsignal, når knapperne på frontpanelet bruges.

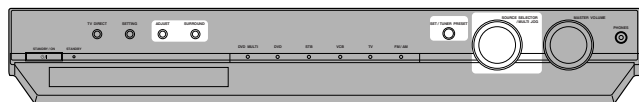

Inden du begynder, husk da...

Der er en grænse for hvor lang tid nedenstående punkter må tage. Hvis indstillingen annulleres inden du er færdig, må du begynde fra pkt. 2 igen.

1 Begynd at afspille 2-kanalssoftware—enten Lineær PCM eller analogt signal—og vælg kilden.

2 Tryk på SURROUND.

Nu kan MULTI JOG bruges til at vælge Surround/DSP-funktionen.

3 Drej på MULTI JOG, indtil en af de DSP-funktioner, du ønsker at anvende, vises i displayet.

Lyser DSP-indikatoren på displayet også.

- Idet du drejer på MULTI JOG, ændrer indikatoren sig på følgende måde.



4 Tryk på ADJUST.

Nu kan MULTI JOG bruges til indstilling.

5 Drej på MULTI JOG, indtil det, du ønsker at indstille, kommer frem i displayet, og tryk på SET.

- Idet du drejer på MULTI JOG, ændrer indikatoren sig på følgende måde:

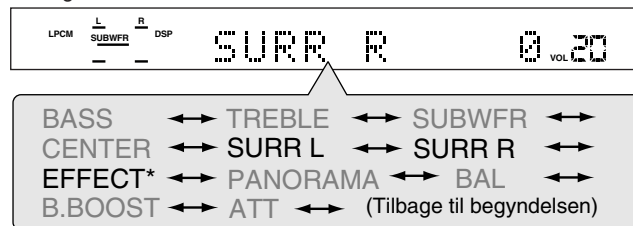

- * Kan kun anvendes sammen med DAP-tilstande.

SURR L*1: Til at justere venstre surroundhøjtalers udgangsniveau (mellem -10 dB og +10 dB).

SURR R*1: Til at justere højre surroundhøjtalers udgangsniveau (mellem -10 dB og +10 dB).

EFFECT (Kan kun anvendes sammen med DAP-tilstande)*2: Justering af DAP-effektens niveau. Jo højere tallet er, des stærkere er effekten (normalt vælges "EFFECT 3").

*1 "0 (dB)" er den oprindelige indstilling for alle højtalere.

*2 "3" er begyndelsesindstillingen.

6 Drej på MULTI JOG for at justere det, du valgte at indstille i trin 5, og tryk på SET.

Yndstillingen bliver gemt.

- Når du foretager indstilling af højtalerens udgangsniveauer, skal lydstyrken for den valgte højtaler indstilles til samme niveau som fronthøjtalerens.



EKS.: Når du vælger "+8 (dB)" for "SURR R."

7 Gentag pkt. 5 og 6 for at foretage eventuelle andre justeringer.

For at annullere DSP-funktionerne

Tryk gentagne gange på SURROUND på fjernbetjeningen eller tryk på SURROUND på frontpanelet og drej derefter MULTI JOG, indtil "STEREO" vises i displayet. DSP-indikatoren forsvinder fra displayet.

BEMÆRK

- Højtalerens udgangsniveau kan justeres uden at afgive en testtone.
- Du kan ikke justere centerhøjtalerens udgangsniveau, og der kommer ingen prøvetone ud af centerhøjtaleren, når "CNTR SP" er indstillet på "NO".
- Du kan ikke justere surroundhøjtalerens udgangsniveau, og der kommer ingen prøvetone ud af surroundhøjtaleren, når "SURR SP" er indstillet på "NO".

RX-ES1SL

Brug af DVD MULTI afspilning

Denne receiver indeholder en DVD MULTI-afspilningsfunktion til gengivelse af DVD-afspillerens analoge diskrete udgangsfunktion (5,1 channel gengivelse).

Derudover kan DVD MULTI-afspilningsfunktionen også bruges til at gengive en DVD-audiolyd.

Se også den manual, der følger med DVD-afspilleren, inden denne bruges til afspilning.

- Ved brug af DVD MULTI-afspilningsfunktionen skal DVD-afspillerens analoge diskrete udgangsstik forbindes med DVD IN-stikkene på bagpanelet (se side 10).
- DVD MULTI-afspilningsfunktionen kan ikke bruges til XV-N55SL.

Når receiveren betjenes med fjernbetjeningen, skal funktionsvælgeren sættes på AUDIO/TV/VCR/STB.



Aktivering af DVD MULTI afspilning

På frontpanel:

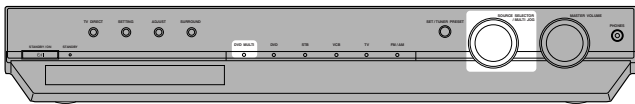

- 1 Drej SOURCE SELECTOR, indtil "DVD MULTI" kommer frem i displayet.

DVD MULTI-indikatoren lyser rødt.

- 2 Vælg den analoge diskrete udgangsfunktion på DVD-afspilleren og begynd afspilning af en DVD.

Med fjernbetjeningen:

- 1 Tryk på DVD MULTI.

DVD MULTI-indikatoren lyser rødt.

- 2 Vælg den analoge diskrete udgangsfunktion på DVD-afspilleren og begynd afspilning af en DVD.

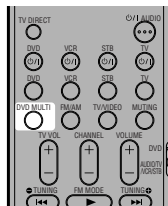

Justering af højttalernes udgangsniveau

Du kan justere højttalernes udgangsniveau under afspilning af en DVD vha. DVD-afspillerens analoge diskrete udgangsfunktion. Når først du har justeret lyden, lagres justeringen.

- Prøvetonen til at justere højttalernes udgangsniveauer kommer ikke ud gennem højttalerne, når du vælger DVD MULTI.

Med fjernbetjeningen:

Det vil være hensigtsmæssigt for dig at bruge fjernbetjeningen til lydreguleringer, da du kan foretage reguleringerne fra din lytposition.

Justér baghøjttalernes udgangsniveauer (mellem -10 dB og +10 dB).

- Justeringen skal foretages således at lydniveauet for den valgte højttaler er det samme som for fronthøjttalerne.

Centerhøjttalerens udgangsniveau justeres ved at trykke på CENTER +/-.

Venstre surroundhøjttalers niveau justeres ved at trykke på SURR L +/-.

Højre surroundhøjttalers niveau justeres ved at trykke på SURR R +/-.

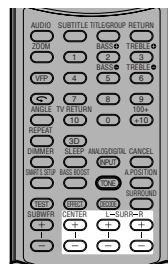

På frontpanel:

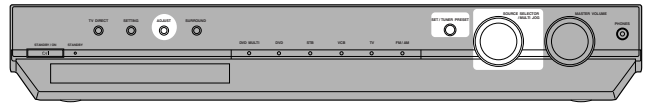

Inden du begynder, husk da...

Der er en grænse for hvor lang tid nedenstående punkter må tage. Hvis indstillingen annulleres inden du er færdig, må du begynde fra pkt. 1 igen.

- 1 Tryk på ADJUST.

Nu kan MULTI JOG bruges til indstilling.

- 2 Drej på MULTI JOG, indtil det, du ønsker at indstille, kommer frem i displayet, og tryk på SET.

- Idet du drejer på MULTI JOG, ændrer indikatoren sig på følgende måde:

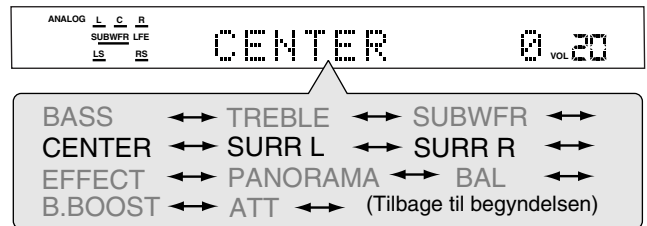

CENTER*: Justering af udgangsniveauet for centerhøjttaleren (mellem -10 dB og +10 dB).

SURR L*: Til at justere venstre surroundhøjttalers udgangsniveau (mellem -10 dB og +10 dB).

SURR R*: Til at justere højre surroundhøjttalers udgangsniveau (mellem -10 dB og +10 dB).

* "0" er begyndelsesindstillingen.

- 3 Drej på MULTI JOG for at justere det, du valgte at indstille i trin 5, og tryk på SET.

Yndstillingen bliver gemt.

- Justeringen skal foretages således at lydniveauet for den valgte højttaler er det samme som for fronthøjttalerne.



EKS.: Når du vælger "+8 (dB)" for "CENTER."

- 4 Gentag pkt. 2 og 3 for at foretage eventuelle andre justeringer.

BEMÆRK

- Når du vælger DVD MULTI som afspilningskilde, annulleres den valgte surround/DSP-funktion, og SURROUND-knappen virker ikke.
- Når du bruger hovedtelefoner, kommer lydene fra forreste venstre og højre kanal ud igennem hovedtelefonerne.
- DVD MULTI-knappen virker ikke sammen med TV Direct.

XV-N55SL

Inden brugen

Om denne brugsvejledning

- Informationen på displayet og posterne på OSD (On Screen Display)-menuen er anbragt i parentes [] i beskrivelsen af betjeningsfremgangsmåden.
- Der henvises til brugbare diske for hver anvendelse/funktion ved hjælp af nedenstående ikoner;



Om diske

Disktyper, som kan afspilles

Diske med følgende mærker kan afspilles i afspilleren.

DVD VIDEO	SVCD	Video CD	Audio CD

DVD-logoet er et varemærke.

De følgende diske kan også afspilles i afspilleren:

- DVD-R-, DVD-RW- og +RW-diske skrevet i DVD VIDEO-format og færdigbehandlede.
- CD-R- og CD-RW-diske skrevet i SVCD-, Video CD- eller Audio CD-formatet og færdigbehandlede.
- CD-R- og CD-RW-diske, som er skrevet i MP3 eller WMA i overensstemmelse med "ISO 9660" formatet. (Se side 49 angående detaljer).
- CD-R- og CD-RW-diske, som er skrevet i JPEG i overensstemmelse med "ISO 9660" formatet. (Se side 51 angående detaljer).

BEMÆRK

Hvis en disk blevet er snavset, ridset eller skæv eller hvis optagekvaliteten er dårlig, kan det tage et godt stykke tid at læse indholdet, eller afspilning af sådanne diske er måske slet ikke mulig.

Afspilleren kan afspille lydsignaler, som er optaget i MIX-MODE CD, CD-G, CD EXTRA og CD TEXT.

Regionskode for DVD VIDEO

Afspilleren kan afspille DVD VIDEO-diske, hvis regionskoden indeholder cifret "2".

Eksempler på DVD VIDEO-diske, som kan afspilles:



BEMÆRK

Afspillerens regionskode sidder på bagsiden af afspilleren.

Farvesystemformat

Dette apparat betjener sig af PAL-systemet, men det kan også afspille diske, som er optaget med NTSC-systemet, hvis regionskoden indeholder cifret "2". Bemærk, at NTSC-videosignalet på en disk ændres til et PAL-signal og sendes ud.

Disktyper, som ikke kan afspilles

Afspilleren kan ikke afspille de herunder anførte diske. Hvis der gøres forsøg på at afspille disse diske, kan der opstå støj, som kan øve skade på højtalerne.

- DVD-RW-diske, som er skrevet i VR-formatet.
- DVD-ROM, DVD-RAM, DVD AUDIO, CD-ROM, PHOTO CD, SACD

Derudover kan følgende diske ikke afspilles:

- Diske, der ikke er færdigbehandlede.
- Diske med uregelmæssig form eller diske med tape, segl eller lim på enten etikettesiden eller afspilningssiden. Afspilning af disse diske kan bevirke, at afspilleren lider skade.

Digitale lydformater

Denne afspiller understøtter de følgende digitale lydformater (se side 61 "Tillæg D: Ordforklaring" angående en beskrivelse af hvert enkelt lydformat):

Lineær PCM, MPEG Multichannel, Dolby Digital, DTS (Digital Theater Systems)

BEMÆRK

Afhængigt af afspillerens [DIGITAL AUDIO OUTPUT]-indstilling, er det ikke sikkert, at digitale lydsignaler lyder som de er optaget på disken. Vi henviser til "DIGITAL AUDIO OUTPUT" på side 56 angående detaljer.

Angående diske

- Med nogle DVD VIDEO-diske begynder afspilleren automatisk afspilning, så snart disken er lagt i.
- Billedet kan af og til være af dårlig kvalitet eller udvise støj på grund af defekter i selve disken.
- Med nogle diske er det ikke sikkert, at de i denne brugsvejledning beskrevne betjeninger er mulige.

Vedligeholdelse og korrekt håndtering af diske

Hvis en disk er blevet snavset, ridset eller skæv, er der risiko for, at kvaliteten af afspilningslyden og billedet forringes. Tag passende forholdsregler, når du håndterer en disk.

Håndtering

- Rør ikke ved diskens overflade.
- Undgå at beskadige, påsætte papir eller anvende lim på diskens etiketteside og afspilningsside.

Opbevaring af diske

- Opbevar altid diskene i deres æsker. Hvis diskene lægges ovenpå hinanden uden æsker, er der risiko for, at de lider skade.
- Lad ikke diskene ligge på steder, hvor de kan blive udsat for direkte sol eller hvor luftfugtigheden eller temperaturen er høj. Lad aldrig diskene ligge i bilen!

Rengøring af diskene

- Rengøring skal udføres med en tør, blød klud. Tør disken af fra midten og udefter. Hvis det er svært at rengøre disken, skal den tørres af med en klud, som er fugtet med vand.
- Anvend aldrig pladerens, benzin, alkohol eller andre antistatiske rengøringsmidler.



Angående copyright

Det tilrådes, at du sætter dig ind i copyright-lovene i dit land, inden du optager fra DVD VIDEO-, SVCD-, Video CD-, Audio CD-, MP3-, WMA- og JPEG-diske. Optagelse af copyrightbeskyttet materiale kan være forbudt ifølge copyrightloven.

Dette produkt indeholder copyrightbeskyttet teknologi, som er beskyttet af visse amerikanske patenters metodekrav og andre intellektuelle ejendomsrettigheder, som ejes af Macrovision Corporation og andre rettighedsejere. Anvendelse af denne copyrightbeskyttede teknologi skal godkendes af Macrovision Corporation og er kun beregnet til anvendelse i hjemmet og anden begrænset anvendelse, med mindre Macrovision Corporation har givet tilladelse hertil. Reverse engineering eller afmontering er forbudt.

XV-N55SL

Grundlæggende betjening

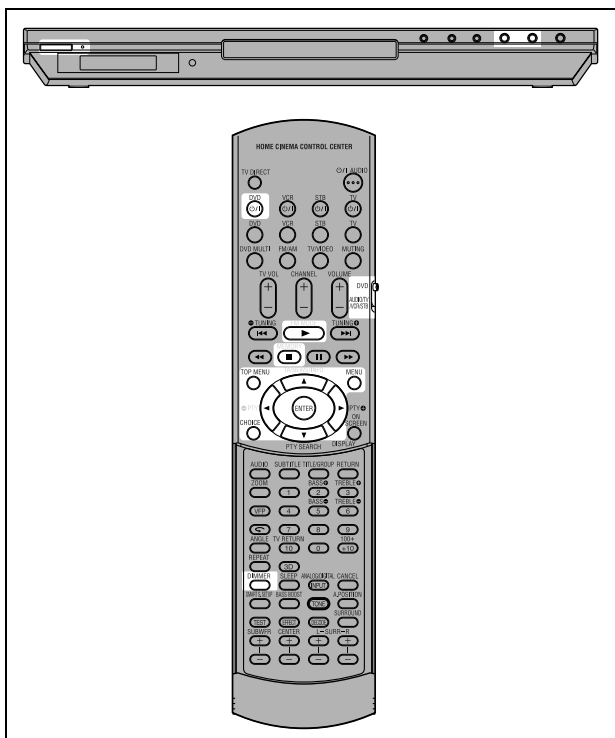



BEMÆRK



Når afspilleren betjenes med fjernbetjeningen, skal funktionsvælgeren sættes på "DVD".

Om ikonet for ugyldig betjening

Hvis du trykker på en knap og afspilleren ikke reagerer på dette, vil  komme frem på fjernsynsskærmen. Det kan ske, at betjening af og til ikke accepteres, selv hvis  ikke vises. Bemærk, at visse betjeninger måske ikke accepteres. For eksempel er det ikke sikkert, at nogle disks tillader, at der gås hurtigt frem/tilbage eller at der udføres slowmotion-afspilning.

Hvordan der tændes/slukkes for afspilleren

Tryk på DVD  på fjernbetjeningen eller tryk på  på afspillerens forplade.

STANDBY/ON-indikatoren på forpladen, som lyser rødt under standby, begynder at lyse grønt. Den venstre og højre side af displayet er illumineret.

Åbningsdisplayet kommer frem på fjernsynsskærmen, og de følgende meddelelser kan komme frem nederst på åbningsdisplayet.

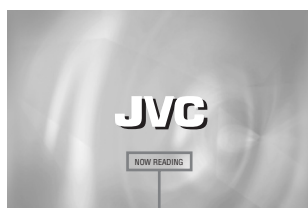

Meddelelsesområde

- NOW READING (afspilleren er ved at læse diskinformationen.)
- REGION CODE ERROR! (DVD VIDEO-diskens regionskode modsvarer ikke afspillerens regionskode. Disken kan ikke afspilles.)
- OPEN
- CLOSE
- NO DISC

BEMÆRK

Selv hvis du afbryder afspilleren, vil det stadig være tilsluttet lysnettet, så længe dets netledning sidder i en stikkontakt i væggen. Denne tilstand kaldes standby-indstilling. I denne indstilling vil afspilleren kun forbruge en lille smule strøm.

Indledende klargøring

Når du tænder for afspilleren for første gang, vil den følgende meddelelse komme frem på fjernsynsskærmen.

EXECUTE DVD PLAYER SETUP? - BASIC PICTURE/AUDIO SETTING
YES - PRESS ENTER NO - CANCEL

Du kan indstille displaysproget, fjernsynsskærmtypen og den digitale udgang, inden afspilleren tages i brug, ved at gå frem som vist herunder.

1 Tryk på ENTER.

Den første side i DVD PLAYER SET UP-displayet kommer frem.

Rullegardinmenuen i [ON SCREEN LANGUAGE] er allerede åben.

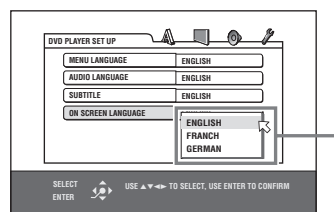

ON SCREEN LANGUAGE-alternativer

2 Tryk på ▲/▼ for at vælge det ønskede sprog.

Du kan vælge on-screen-sproget til præferencedisplayene etc., d.v.s. enten ENGLISH (engelsk), FRENCH (fransk) eller GERMAN (tysk).

3 Tryk på ENTER.

Den anden side kommer frem, hvor rullegardinmenuen i [MONITOR TYPE] allerede er åben.

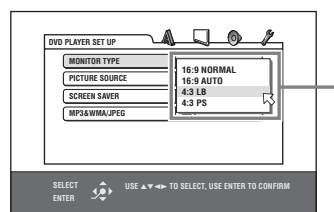

MONITOR TYPE-alternativer

4 Tryk på ▲/▼ for at vælge den ønskede skærmtype.

Til et almindeligt (konventionelt) fjernsyn vælges [4:3 LB] eller [4:3 PS].

Til et bredformat-fjernsyn vælges [16:9 NORMAL] eller [16:9 AUTO]. (se side 55).

5 Tryk på ENTER.

Den tredje side kommer frem, hvor rullegardinmenuen i [DIGITAL AUDIO OUTPUT] allerede er åben.

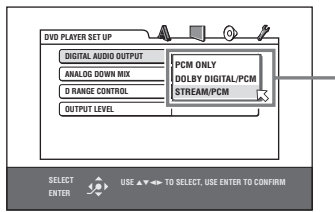

DIGITAL AUDIO OUTPUT-alternativer

6 Tryk på ▲/▼ for at vælge et digitalt udgangssignal af den ønskede type.

Denne post skal indstilles korrekt, når du tilslutter afspilleren til en ekstern surround-dekoder eller en D/A-konverter. (Hvis afspilleren ikke tilsluttes sådant udstyr, er indstilling af denne post ikke nødvendig.)

- Vælg [DOLBY DIGITAL/PCM], hvis der tilsluttes til en Dolby Digital/dekoder.
- Vælg [STREAM/PCM], hvis der tilsluttes til en DTS-dekoder.
- Vælg [PCM ONLY], hvis der tilsluttes til andet digitalt udstyr.

7 Tryk på ENTER.

Fjernsynsskærmen går tilbage til visning af åbningsdisplayet.

Howdan DVD PLAYER SET UP-skærmen fås frem senere

Tryk CHOICE ind i et par sekunder, indtil DVD PLAYER SET UP-displayet kommer frem.

Ændring af displayets lysstyrke

Tryk på DIMMER på fjernbetjeningen. Der kan vælges mellem tre forskellige niveauer til displayets lysstyrke samt udkoblet. Hvis lysstyrken er udkoblet, vil der ikke blive vist noget på displayet.

Grundlæggende betjening



- 1 Tryk på ▲ for at åbne diskbakken.
- 2 Læg en disk i diskbakken.

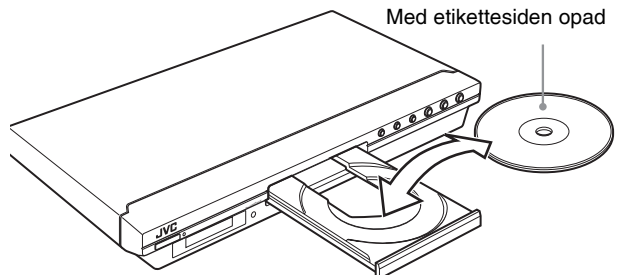

- Hvis en 8-cm disk skal afspilles, skal den lægges i den inderste fordybning.

3 Tryk på ►.

Afspilleren begynder afspilningen fra begyndelsen.

Hvis der kommer en menu frem på fjernsynsskærmen

Når en DVD VIDEO-, SVCD- eller Video CD-disk lægges i, kan der komme en menu frem på fjernsynsskærmen. Fra denne menu kan man vælge en ønsket post til afspilning.

DVD VIDEO

- 1 Tryk på ▲/▼/◀/▶ for at vælge den ønskede post.
- 2 Tryk på ENTER.
Afspilleren begynder afspilning af den valgte post.

SVCD/Video CD

Tryk på talknapperne for at vælge den ønskede post. Afspilleren begynder afspilning af den valgte post.

BEMÆRK

- Læg ikke en disk, der ikke kan afspilles, i diskbakken. (Se side 35.)
- Når du lægger en disk i diskbakken, skal du sørge for, at den kommer til at ligge i diskbakkens fordybning. I modsat fald kan disken lide skade, når diskbakken lukker, eller den vil måske ikke kunne tages ud af afspilleren igen.

Om PBC (afspilningskontrol)

Visse SVCD-Video CD-disks understøtter PBC-funktionen. PBC-funktionen muliggør menustyret betjening og stillbilleder med høj opløsning, som er fire gange større end levende billeders opløsning.

- Tryk på talknapperne i stedet for ► for at begynde afspilningen, hvis du vil afspille en PBC-kompatibel SVCD/Video CD-disk uden at aktivere PBC-funktionen.
- For at aktivere PBC-funktionen igen:
 - 1) Tryk på TOPMENU eller MENU, eller
 - 2) Tryk på ■ for at stoppe afspilningen og tryk derefter på ►.

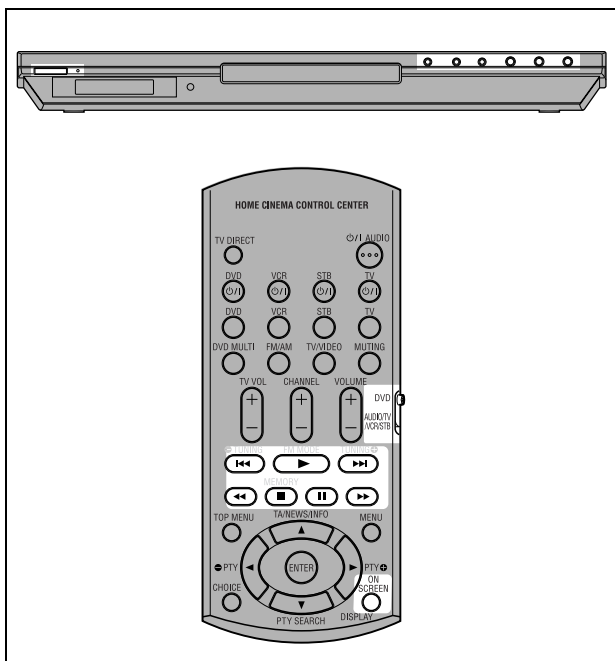

Kontrol af afspilningsstatus

Det er muligt at se det aktuelle nummer på den valgte post (titel-/ kapitelnummer for DVD VIDEO eller spornummer for SVCD/ Video CD/Audio CD), tidsinformation (spor- eller kapitelid i stopindstilling, eller forløbet spor- eller kapitelid under afspilning) og transportstatus (stop, afspilning, pause etc.) på fjernsynsskærmen.

Tryk på ON SCREEN.

Eksempel: for DVD VIDEO

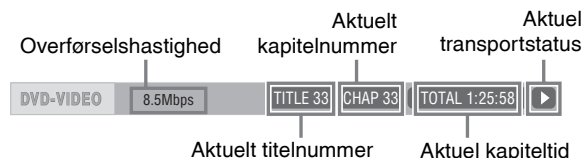

Bemærk, at indtrykning af ON SCREEN igen får menulinjen under statuslinjen frem, fra hvilken du kan få adgang til forskellige funktioner. Se side 47 angående detaljer om menulinjen.

Hvordan man får statuslinjen til at forsvinde

Tryk gentagne gange på ON SCREEN, indtil statuslinjen forsvinder.

Fuldstændig standsning af afspilningen

Tryk på ■.

Tip

Hvis du trykker på ▲ under afspilning, vil afspilningen standse og diskbakken åbne.

Midlertidig standsning af afspilningen

Tryk på II.

Tryk på ►, når du vil fortsætte afspilningen. (Se den følgende post.)

Om skærmvejviser-ikonerne

De følgende ikoner kan komme frem over billedet. De har følgende betydning.

- : Kommer frem ved begyndelsen af en scene, som er optaget fra flere vinkler (se side 45).
- : Kommer frem ved begyndelsen af en scene, som er optaget med flere lydsprog (se side 45).
- : Kommer frem ved begyndelsen af en scene, som er optaget med flere undertekstsprog (se side 45).

Fortsættelse af afspilningen



Denne afspiller kan huske den position på disken, hvor afspilningen blev afbrudt, og senere fortsætte afspilningen fra den position.

Der er tre fortsættelsesindstillinger; ON, OFF og DISC RESUME. Forindstillingen er ON, når afspilleren købes.

- Indstillingen kan vælges med brug af præference-displayet (se side 56).

Når fortsættelsesfunktionen er indstillet til "ON"

Når du trykker på ■, vil afspilleren stoppe afspilningen og gemme den position, hvor afspilningen blev afbrudt, i hukommelsen. På fjernsynsskærmen vises [RESUME STOP] og [RESUME]-indikatoren begynder at lyse på displayet. Den gemte afbrydelsesposition vil ikke blive slettet, når du slukker for afspilleren.

Tryk ganske enkelt på ►, når du slukker for afspilleren, efter at fortsættelsesfunktionen er indstillet. Afspilleren tænder og afspilningen begynder fra afbrydelsespositionen. Hvis du tænder for afspilleren ved at trykke på ⏻, efterfulgt af indtrykning af ►, vil afspilningen begynde fra begyndelsen af disken.

Bemærk, at hukommelsen slettes, hvis du åbner diskbakken.

Når fortsættelsesfunktionen er indstillet til "DISC RESUME"

Når du trykker på ■, vil afspilleren stoppe afspilningen og gemme den position, hvor afspilningen blev afbrudt, i hukommelsen. På fjernsynsskærmen vises [RESUME STOP], og [RESUME]-indikatoren begynder at lyse på displayet.

Den gemte afbrydelsesposition vil ikke blive slettet, hvis du åbner diskbakken eller slukker for afspilleren.

Tip

Afbrydelsespositionen for de 30 sidst afspillede disks vil blive gemt. Hvis en ny afbrydelsesposition gemmes i hukommelsen, vil den afbrydelsesposition, som er gemt for den første disk, blive slettet.

Annullering af hukommelsen

Tryk på ■, mens disken er stoppet.

Fortsættelse af afspilningen

Når fortsættelsesfunktionen er indstillet til "ON"

Tryk på ►, mens den disk, hvis afspilning blev afbrudt, stadig ligger på diskbakken.

Afspilleren fortsætter afspilningen fra den position, hvor afspilningen blev afbrudt. På fjernsynsskærmen vises "RESUME PLAY".

Afspilning fra begyndelsen

Tryk på ■, inden du trykker på ►, for at begynde afspilningen.

Når fortsættelsesfunktionen er indstillet til "DISC RESUME"

1 Tryk på ▲ for at ilægge en disk, for hvilken afspilleren har gemt en afbrydelsesposition i hukommelsen.

"RESUME STOP" vises på fjernsynsskærmen.

2 Tryk på ►.

"RESUME PLAY" vises på fjernsynsskærmen, og afspilleren fortsætter afspilningen fra den position, hvor den blev afbrudt.

Afspilning fra begyndelsen

Tryk på ■, inden du trykker på ► for at begynde afspilningen, når du har sat disken i.

BEMÆRK

- Hvis du ændrer [RESUME]-indstillingen fra [DISC RESUME] til [OFF] eller [ON], vil det ikke være muligt at fortsætte afspilningen af en disk, hvis "fortsættelsespunkt" er gemt i hukommelsen. Når du imidlertid sætter [RESUME] til [DISC RESUME] igen, vil du kunne fortsætte afspilningen af disken.
- Hvis du afbryder afspilningen af en disk, for hvilken en afbrydelsesposition allerede er gemt i hukommelsen, vil hukommelsen blive opdateret med den nye afbrydelsesposition.
- Med hensyn til en dobbeltsidet DVD VIDEO-disk, regner afspilleren hver side som en anden disk. Hvis du derfor ønsker at fortsætte afspilningen af en sådan disk, skal disken lægges i med den samme side nedad.
- Når afspilleren husker et afbrydelsespunkt på en disk, vil det samtidigt huske indstillingerne af lyd, undertekst og vinkler.
- Det er ikke sikkert, at afspilleren fortsætter afspilningen præcis fra afbrydelsespunktet. I tilfælde af en SVCD/Video CD-disk med PBC-funktion, kan det ske, at afspilleren fortsætter afspilningen fra et punkt en smule før eller efter det punkt, hvor afspilningen blev afbrudt.

Variabel afspilningshastighed

Hurtig forlæns eller baglæns afspilning under medhør/medsyn



Tryk på ►► eller ◀◀ på fjernbetjeningen under afspilning.

Der kan vælges mellem 1,5 gange, 5 gange, 20 gange og 60 gange den normale hastighed. Indtrykning af ► bevirker, at afspilleren går tilbage til normal afspilning.

Hold ►► eller ◀◀ nede under afspilning.

Afspilningen sker med 5 gange den normale hastighed i forlæns eller baglæns retning.

BEMÆRK

Under hurtigafspilning vil lyden være afbrudt, undtagen når der afspilles en Audio CD eller når der afspilles en DVD VIDEO- eller Video CD med 1,5 gange den normale hastighed. Med Audio-CD'er vil lyden være svingende.

x1,5-hurtigafspilning med lyd



Når du vælger afspilning med 1,5 gange den normale hastighed, vil disken blive afspillet med lyd.

- Med DVD VIDEO-disks vil underteksterne ikke forsvinde.
- Hvis lyden fra en DVD VIDEO-disk optages i DOLBY Digital- eller DTS-format, sendes der lineære PCM-signaler i stereo ud. Med nogle DVD VIDEO-disks kan lyd kvaliteten og lydstyrken skifte, eller lyden kan være forkert.
- Tryk først på ► og derefter en enkelt gang på ►►, hvis du vil skifte fra hurtig afspilning i baglæns retning til x1,5 hurtigafspilning.

Fremflytning af et stillbillede rammevist



Tryk på II i pauseindstilling.

Ved hvert tryk på II vil stillbilledet gå frem til næste ramme. Når du trykker på ►, aktiveres normal afspilning igen.

Afspilning i slowmotion



Der kan vælges mellem 1/32 gange, 1/16 gange, 1/4 gange og 1/2 gange den normale hastighed.

Tryk på II under afspilning, og tryk derefter på ►► (for at afspille i forlæns slowmotion), eller på ◀◀ (for at afspille i baglæns slowmotion, gælder kun DVD VIDEO-disks).

Hvis der trykkes på ►, går afspilningen tilbage til normal hastighed.

BEMÆRK

- Lyden høres ikke under slowmotion-afspilning.
- Baglæns afspilning i slowmotion er ikke mulig med en SVCD og en Video CD.

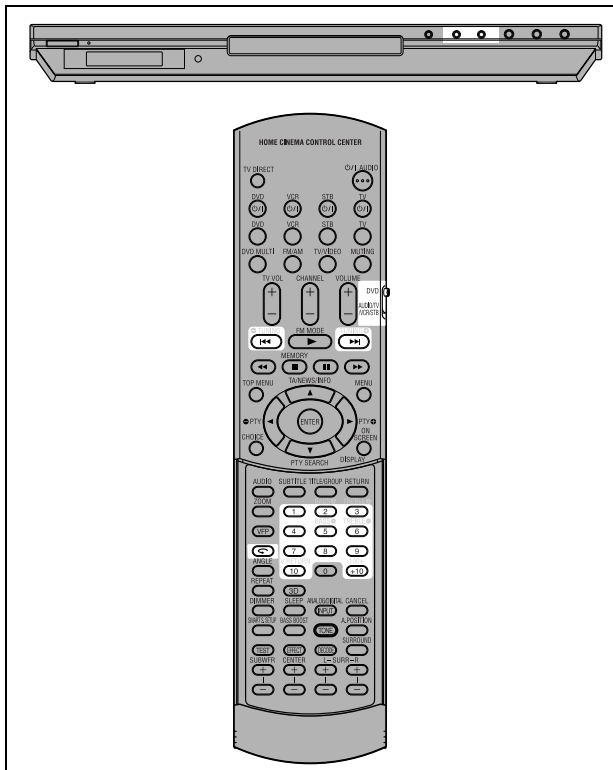

Afspilning af foregående scener (one-touch replay-funktion)



Tryk på under DVD VIDEO-afspilning.

Afspilningsfunktionen flytter 10 sekunder tilbage i forhold til den aktuelle position.

BEMÆRK

- Denne funktion fungerer kun indenfor den samme titel. Dog fungerer den mellem kapitler.
- Det er ikke sikkert, at denne funktion fungerer med nogle DVD VIDEO-disks.

Lokalisering af begyndelsen af en scene eller en melodi



DVD VIDEO: Under afspilning er det muligt at springe et kapitel eller en titel over, afhængigt af diskens konfiguration.

SVCD/Video CD: Under afspilning uden PBC-funktion kan et spor springes over.

Audio CD: Under afspilning eller i stopindstilling kan et spor springes over.

Tryk på , hvis du vil springe over i forlæns retning.

Tryk på , hvis du vil springe over i baglæns retning.

Anvendelse af talknapperne

DVD VIDEO/Audio CD: Under afspilning eller i stopindstilling
SVCD/Video CD: Under afspilning uden PCM-funktion eller i stopindstilling

Tryk på talknapperne for at vælge cifferet.

For at vælge 5: Tryk på 5.

For at vælge 23: Tryk på +10, +10 efterfulgt af 3.

For at vælge 40: Tryk på +10, +10, +10 efterfulgt af 10.

afspilleren begynder afspilningen fra begyndelsen af valget.

BEMÆRK

- Hvad der vælges er forskelligt, afhængigt af disktypen og apparatstatus:

Apparatstatus	Disktype	Hvad der vælges
I stopindstilling	DVD VIDEO	titel
	SVCD/Video CD/Audio CD	spor
Under afspilning	DVD VIDEO	kapitel
	SVCD/Video CD/Audio CD	spor

- Under DVD VIDEO-afspilning vises en menu på fjernsynsskærmen. Talknapperne kan anvendes til at vælge en post i menuen.

Om pauseskærm-funktionen

Der er risiko for, at et billede kan brænde sig fast på en fjernsynsskærm, hvis et statisk billede vises i længere tid. For at forhindre dette, aktiverer afspilleren automatisk pauseskærm-funktionen, hvis et statisk billede, som for eksempel et on-screen display eller en menu, står på skærmen i over 5 minutter.

Fjernsynsskærmen bliver mørkere, når pauseskærm-funktionen er aktiveret.

Indtrykning af en hvilken som helst knap vil bevirke, at pauseskærm-funktionen ophæves.

XV-N55SL

Avanceret betjening

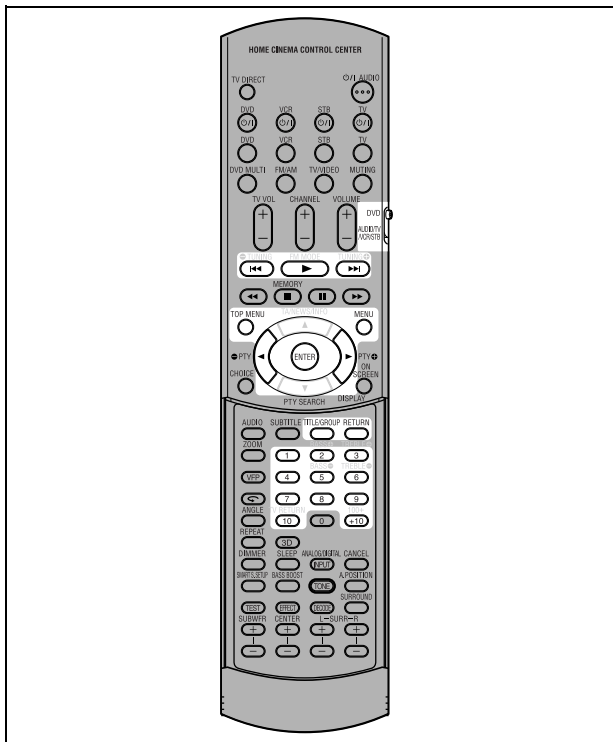

BEMÆRK



Når afspilleren betjenes med fjernbetjeningen, skal funktionsvælgeren sættes på "DVD".

Afspilning fra et bestemt sted på en disk

Lokalisering af en ønsket scene i DVD-menuen



DVD VIDEO-disks har normalt deres egne menuer, som viser diskens indhold. Disse menuer består af forskellige elementer, som for eksempel titler på film, melodinavne eller kunstnerinformation, som vises på fjernsynsskærmen. Du kan finde en ønsket scene ved hjælp af DVD-menuen.

1 Tryk på TOP MENU eller MENU, mens der er en DVD VIDEO-disk i afspilleren.

Menuen kommer frem på fjernsynsskærmen.

2 Tryk på ▲/▼/◀/▶ for at vælge den ønskede post, og tryk derefter på ENTER.

Afspilning af den valgte post begynder.

Tip

- Nogle DVD VIDEO-disks kan også have en anden menu, som kommer frem, når der trykkes på MENU.
- Se instruktionerne for hver DVD VIDEO-disk angående dens specielle menu.
- Med nogle disks kan du også vælge poster ved at indtaste det modsvarende nummer med talknapperne, hvilket kan bevirke, at afspilningen automatisk begynder.

BEMÆRK

MENU-knappen virker ikke i stopindstilling.

Lokalisering af en ønsket scene i en menu på en SVCD/Video CD med PBC



Nogle SVCD/Video CD-disks understøtter PBC-funktionen. PBC er en forkortelse for "Playback Control". Nogle SVCD/Video CD-disks, som er indspillet med PBC, har deres egen menu, for eksempel lister over melodierne på disken. Du kan finde en bestemt scene ved hjælp af denne menu.

1 Tryk på ► eller TOP MENU i stopindstilling.

En diskmenu kommer frem på fjernsynsskærmen.

2 Tryk på talknapperne for at vælge den ønskede post.

For at vælge 5: Tryk på 5.

For at vælge 23: Tryk på +10, +10 efterfulgt af 3.

For at vælge 40: Tryk på +10, +10, +10 efterfulgt af 10.

Afspilleren begynder afspilningen fra begyndelsen af valget. Tryk på RETURN, hvis du vil gå tilbage til menuen.

Tip

Hvis for eksempel [NEXT] eller [PREVIOUS] kommer frem på fjernsynsskærmen, vil indtrykning af ►► gå frem til den næste side, mens indtrykning af ◀◀ vil gå tilbage til den foregående side.

Valg af en bestemt titel



1 Tryk på TITLE/GROUP under afspilning.

[--] vises i titelvisningsområdet i displayruden.

2 Tryk på talknapperne for at vælge en titel til afspilning.

For at vælge 5: Tryk på 5.

For at vælge 23: Tryk på +10, +10 efterfulgt af 3.

For at vælge 40: Tryk på +10, +10, +10 efterfulgt af 10.

afspilleren begynder afspilningen fra begyndelsen af valget.

BEMÆRK

Det er ikke sikkert, at denne funktion fungerer med nogle DVD VIDEO-disks.

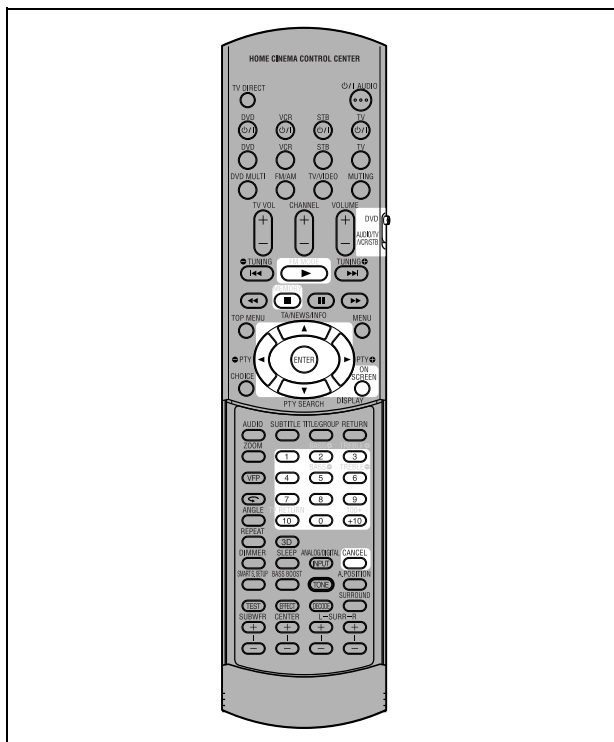

Lokalisering af et bestemt sted i den aktuelle titel eller på det aktuelle spor (tidssøgning)



Du kan afspille en disk fra et bestemt sted ved at specificere spilletiden fra begyndelsen af den aktuelle titel (gælder DVD VIDEO) eller disken (gælder SVCD/Video CD/Audio CD).

DVD VIDEO/Audio CD: Under afspilning eller i stopindstilling
SVCD/Video CD: I en hvilken som helst tilstand undtagen SVCD/Video CD-afspilning med PBC

- 1 Tryk to gange på ON SCREEN.**
Menulinjen kommer frem på fjernsynsskærmen.
- 2 Tryk på </> for at flytte til [0-9], og tryk derefter på ENTER.**
Rullegardinmenuen til indtastning af tid kommer frem.

Skærmeksempel for DVD VIDEO

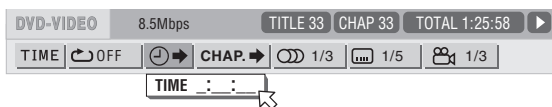

Skærmeksempel for Audio CD

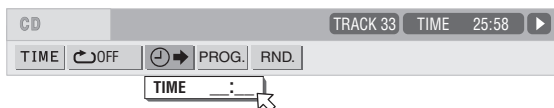

3 Tryk på talknapperne (0 til 9) for at indtaste den ønskede tid.

Den specificerede tid vises i rullegardinmenuen.

Eksempel (gælder DVD VIDEO)

Afspilning fra 2(H):34(M):00(S)
Tryk på 2, 3 efterfulgt af 4.

TIME 2:34:__

Eksempel (gælder SVCD/Video CD/Audio CD)

Afspilning fra 23(M):40(S)
Tryk på 2, 3 efterfulgt af 4.

TIME 23:4_

Det er ikke nødvendigt at trykke på "0" for at indtaste efterfølgende nuller (for de sidste to cifre i ovenstående eksempel).

Rettelse af en fejl

Tryk gentagne gange på ◀ for at gå tilbage til det ciffer, hvor du har indtastet et forkert ciffer og indtast derefter det rigtige ciffer.

4 Tryk på ENTER.

Afspilleren påbegynder afspilning fra det valgte tidspunkt.

For at få menulinjen til at forsvinde

Tryk på ON SCREEN.

Tip

"10" og "+10" knapperne anvendes ikke med denne funktion.

BEMÆRK

- Nogle DVD VIDEO-disks indeholder ikke tidsinformation, hvorfor tidssøgefunktionen ikke kan anvendes.
- Tidssøgefunktionen kan ikke anvendes under programafspilning.

Ændring af afspilningsrækkefølgen

Afspilning i en bestemt rækkefølge (programafspilning)



Det er muligt at afspille 99 spor i en hvilken som helst rækkefølge ved at programmere sporene. Det samme spor kan programmeres mere end en gang.

- 1 Tryk to gange på ON SCREEN i stopindstilling.**
Menulinjen kommer frem på fjernsynsskærmen.
- 2 Tryk på </> for at flytte til [PROG.].**
Skærmeksempel for Audio CD.

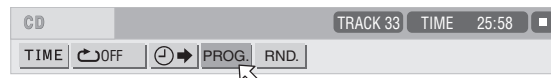

3 Tryk på ENTER.

Programoversigten kommer frem.
[PRGM]-indikatoren begynder at lyse på displayet.

4 Tryk på nummerknapperne for at specificere sporene i den ønskede rækkefølge.

For at vælge 5: Tryk på 5.

For at vælge 23: Tryk på +10, +10 efterfulgt af 3.

For at vælge 40: Tryk på +10, +10, +10 efterfulgt af 10.

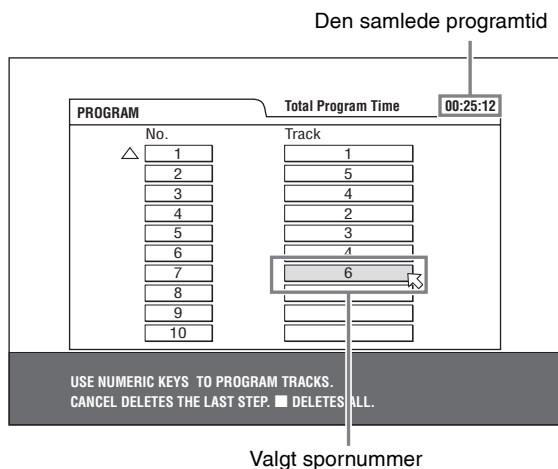

Korrektion af programmet

Tryk på ▲/▼ for at flytte \leftarrow til det forkerte spor, og tryk derefter på CANCEL. Sporet slettes og de efterfølgende, programmerede spor flytter op.

Indtrykning af ■ sletter alle de programmerede spor.

5 Tryk på ► for at begynde programafspilning.

Med en Audio CD-disk vil programoversigten forblive på fjernsynsskærmen under programafspilning. (Indtrykning af ON SCREEN vil få statuslinjen frem).

Når afspilning af alle de programmerede spor er færdig, stopper afspilleren og programoversigten kommer frem igen.

Bemærk, at programmet vil blive bevaret i hukommelsen.

- Under programafspilning er det ikke muligt at redigere programindholdet.

Bekræftelse af programindholdet

Tryk på ■ under afspilning. Afspilningen stopper, og programoversigten vises.

Når afspilleren afspiller en Audio CD og programoversigten ikke vises, kan du få oversigten frem ved at udføre trin 1 til og med 3.

Under SVCD/Video CD-afspilning kan du bekræfte programindholdet via menuen.

Afslutning af programafspilning

Tryk på ■.

Annullering af programmet

Tryk på ■ i stopindstilling og mens programoversigten vises.

Afslutning af programindstilling

Tryk på ON SCREEN, når programmet er slettet.

BEMÆRK

Programmet slettes, når diskbakken åbnes eller der slukkes for afspilleren.

Afspilning i tilfældig rækkefølge (tilfældig afspilning)



1 Tryk to gange på ON SCREEN i stopindstilling.

Menuen kommer frem på fjernsynsskærmen.

2 Tryk på ◀▶ for at flytte \leftarrow til RND.

Skærmeksempel for Audio CD

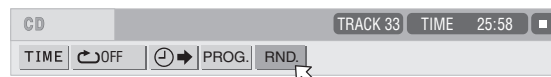

3 Tryk på ENTER.

Afspilning i tilfældig rækkefølge begynder.

Med en SVCD/Video CD-disk forsvinder menuen automatisk.

Under afspilning i tilfældig rækkefølge lyser [RND]-indikatoren på displayet.

Når alle sporene på disken er afspillet, stopper disken og afspilleren afslutter funktionen for afspilning i tilfældig rækkefølge.

Standstning og afslutning af afspilning i tilfældig rækkefølge

Tryk på ■. Afspilleren stopper afspilningen og afslutter funktionen for afspilning i tilfældig rækkefølge.

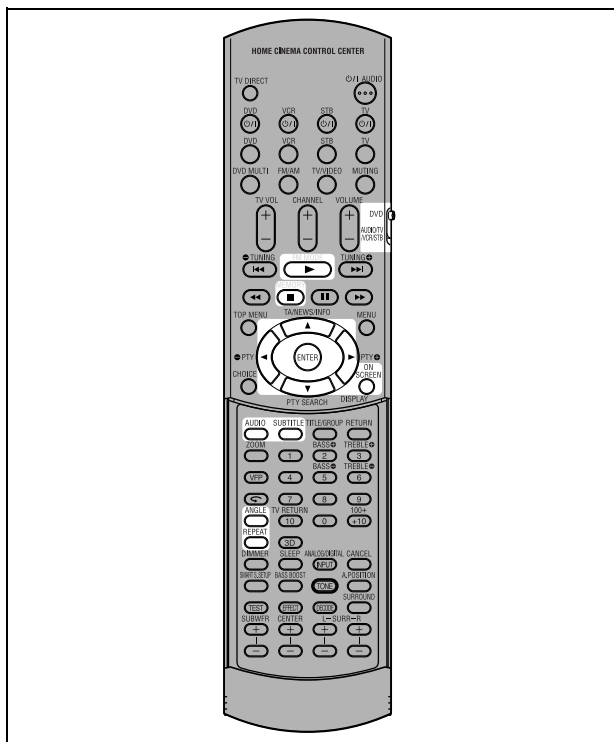

Gentaget afspilning

Gentagelse af det aktuelle valg eller alle spor



DVD VIDEO: Under afspilning

SVCD/Video CD/Audio CD: I en hvilken som helst tilstand undtagen SVCD/Video CD-afspilning med PBC

Tryk på REPEAT.

Hvis du trykker på REPEAT i stopindstilling, skal du trykke på ► for at begynde afspilning.

Ved hvert tryk på REPEAT vil gentageindstillingen gennemløbe All repeat, Repeat 1 og deaktiveret. Indikatoren på displayet viser den valgte gentageindstilling.

: Gentager den aktuelle titel for DVD VIDEO eller alle spor for SVCD/Video CD/Audio CD.

1: Gentager det aktuelle kapitel for DVD VIDEO eller det aktuelle spor for SVCD/Video CD/Audio CD.

Ingen indikering: Gentageindstillingen er deaktiveret.

En displayrude, som angiver den valgte gentageindstilling, vil komme frem på fjernsynsskærmen. Funktionsindikatoren i displayruden er den samme som den på menulinjen. (Eksempel på gentageindstilling på fjernsynsskærmen)



Standning af gentaget afspilning

Tryk på ■.

Når en DVD VIDEO-disk anvendes, vil afspilleren stoppe afspilningen og annullere den gentagne afspilning.

Når en SVCD-, Video CD- eller Audio CD-disk anvendes, vil afspilleren stoppe afspilningen uden at annullere den gentagne afspilning.

Afslutning af gentaget afspilning

Tryk på REPEAT, indtil indikatoren for gentaget afspilning slukker på displayet.

Tip

Når programafspilningsindstillingen er aktiveret med en SVCD, Video CD eller Audio CD, vil gentageindstillingen skifte på samme måde. Bemærk dog, at i " " indstilling vil afspilleren gentage alle de programmerede spor i stedet for alle sporene på disken.

Gentagelse af et bestemt afsnit (A-B gentaget afspilning)



Kontroller først:

- Afspilleren skal være i afspilningsindstilling, undtagen ved SVCD/Video CD-afspilning med PBC.

1 Tryk to gange på ON SCREEN.

Menulinjen kommer frem på fjernsynsskærmen.

2 Tryk på ◀▶ for at flytte til , og tryk derefter på ENTER.

Rullegardinmenuen for valg af gentaget afspilning kommer frem.

3 Tryk på ▲/▼ for at vælge [A-B].

4 Tryk på ENTER ved begyndelsen af det afsnit, som du vil gentage (punkt A).

Rullegardinmenuen forsvinder.

Ikonet for gentagelse viser A- .

5 Tryk på ENTER ved slutningen af det afsnit, som du vil gentage (punkt B).

Ikonet for gentagelse viser A-B .

afspilleren lokaliserer "A" og begynder gentaget afspilning mellem "A" og "B".

[]-indikatoren begynder at lyse på displayet.

Afslutning af A-B gentaget afspilning

Tryk på ◀▶ for at flytte til A-B , og tryk derefter på ENTER. A-B gentageindstillingen deaktiveres, hvorefter den normale afspilning fortsætter.

BEMÆRK

A- og B-punkterne skal være indstillet i samme titel/spor.

Ændring af sprog, lyd og scenevinkel

Valg af sprog til undertekster (SUBTITLE)



Nogle DVD VIDEO- og SVCD-disks indeholder flere end et undertekstsprog. Du kan vælge det ønskede sprog blandt dem.

Tip

Ved begyndelsen af det afsnit, hvor underteksterne er optaget, vil komme frem på fjernsynsskærmen (undtagen når [ON SCREEN GUIDE]-præferencen er sat til [OFF]).

1 Tryk på SUBTITLE under afspilning.

Displayet til valg af undertekster kommer frem på fjernsynsskærmen.

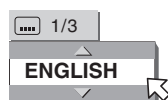

2 Tryk på ▲/▼ eller SUBTITLE for at vælge underteksterne.

Ved hvert tryk på ▲/▼ eller SUBTITLE vil undertekstsproget skifte.

3 Tryk på ENTER.

Underteksterne vises på det valgte sprog. Displayet til valg af undertekster forsvinder.

BEMÆRK

- En SVCD-disk kan have op til fire forskellige undertekster. Indtrykning af ▲/▼ gennemløber disse kanaler, uanset om underteksterne er optaget eller ej.
- Displayet til valg af undertekster forsvinder automatisk, hvis du ikke ændrer underteksterne i flere sekunder.
- For DVD VIDEO kan det valgte sprog blive forkortet på fjernsynsskærmen. Vi henviser til "Tillæg B: Oversigt over sprog og deres forkortelser" på side 36.

Ændring af audiosproget eller lyden (AUDIO)



Lydvalgsindstillingen giver dig mulighed for at ændre audiosproget i en film eller lytte til karaoke med eller uden stemmer.

Tip

Ved begyndelsen af det afsnit, hvor der er optaget flere lydspor, vil komme frem på fjernsynsskærmen (undtagen når [ON SCREEN GUIDE]-præferencen er sat til [OFF]).

1 Tryk på AUDIO under afspilning.

Displayet til valg af lyd kommer frem på fjernsynsskærmen.

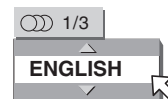

2 Tryk på ▲/▼ eller AUDIO for at vælge den ønskede lyd.

Ved hvert tryk på ▲/▼ eller AUDIO vil lyden skifte.

DVD VIDEO (eksempel)



SVCD

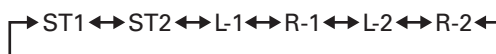

Video CD



3 Tryk på ENTER.

Den valgte lyd kan nu høres. Displayet til valg af lyd forsvinder.

BEMÆRK

- Displayet til valg af lyd forsvinder automatisk, hvis der går nogle sekunder, inden du ændrer lyden.
- For DVD VIDEO kan det valgte sprog blive forkortet på fjernsynsskærmen. Vi henviser til "Tillæg B: Oversigt over sprog og deres forkortelser" på side 60.

Valg af en scenevinkel på DVD VIDEO (ANGLE)



Du kan se billeder fra flere forskellige vinkler, hvis DVD VIDEO-disken indeholder "multi-vinkel"-afsnit, hvor flere kameraer har optaget den samme scene fra forskellige vinkler.

Tip

Ved begyndelsen af et "multi-vinkel"-afsnit vil komme frem på fjernsynsskærmen (undtagen når [ON SCREEN GUIDE]-præferencen er sat til [OFF]).

1 Tryk på ANGLE under afspilning.

Displayet til valg af vinkler kommer frem på fjernsynsskærmen.

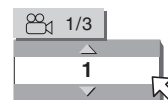

2 Tryk på ▲/▼ eller ANGLE for at vælge den ønskede vinkel.

Ved hvert tryk på ▲/▼ eller ANGLE vil vinklen skifte.

3 Tryk på ENTER.

Billedet kan nu ses fra den valgte vinkel. Displayet til valg af vinkler forsvinder.

BEMÆRK

Displayet til valg af vinkler forsvinder automatisk, hvis vinklen ikke ændres i nogle sekunder.

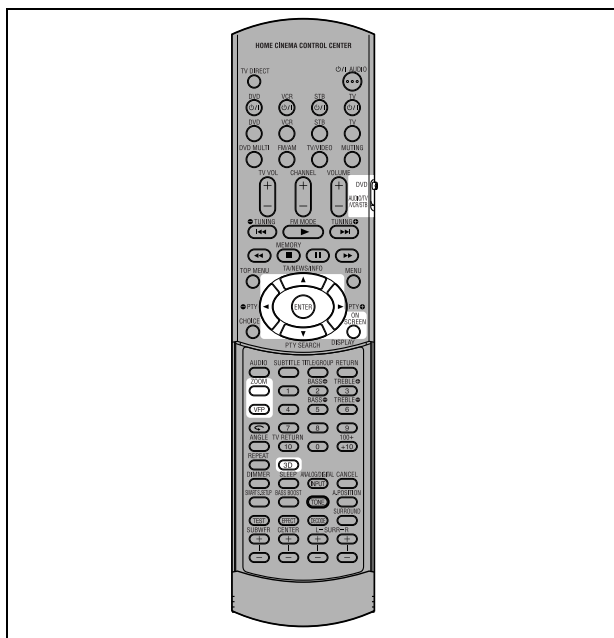

Speciel billed-/lydeffekt

Indzoomning af billeder



1 Tryk på ZOOM under afspilning eller i stopindstilling.

Indtrykning af ZOOM bevirker, at afspilleren zoomer ind på billedet. Information om den aktuelle forstørrelse kommer frem i 5 sekunder øverst til venstre på skærmen. Ved hvert tryk på ZOOM fordobles forstørrelsen (1,8, 4, 8, 16, 32 og 64 gange).

ZOOM x 4

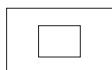

Når et billede fra en DVD VIDEO-plade betragtes på en almindelig fjernsynsskærm (4:3, Letterbox), kan der komme sorte striber frem øverst og nederst på skærmen. Hvis du i dette tilfælde vælger "ZOOM x 1,8"-indstillingen, vil de sorte striber blive næsten usynlige.

Når en 1:2,35- eller 1:1,85 DVD VIDEO-kilde imidlertid afspilles, vil de sorte striber kunne ses på skærmen.

2 Tryk på ▲/▼/◀/▶ for at flytte den indzoomede position.

For at gå tilbage til normal afspilning

Tryk på ENTER.

BEMÆRK

I indzoomet tilstand kan billedet se groft ud.

Indstilling af billedkarakteren (VFP)



VFP (Video Fine Processor)-funktionen giver dig mulighed for at indstille billedkarakteren i overensstemmelse med typen af programmering, billedtonen eller dine egne personlige ønsker.

1 Tryk på VFP under afspilning.

Displayet til valg af VFP-indstilling kommer frem på fjernsynsskærmen.

2 Tryk på ◀/▶ for at vælge den ønskede forindstilling.

Ved hvert tryk på knappen vil VFP-indstillingen skifte som vist herunder.

Indstil den videotype, som er bedst egnet til det aktuelle program eller værelsesforholdene.



Valgt forindstilling

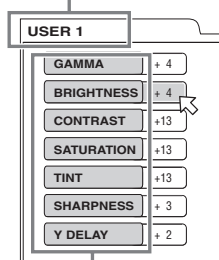

Parameter

[NORMAL]: Til at se fjernsyn i et almindeligt værelse.

[CINEMA]: Til at se film i et værelse med dæmpet belysning.

[USER 1] [USER 2]: Du kan indstille parametre, som påvirker billedkarakteren og gemme indstillingerne som brugertilpassede forindstillinger. Se næste punkt.

3 For at definere en brugerindstilling, skal du trykke på ▲/▼ for at vælge en parameter til redigering fra det følgende.

- **GAMMA**
Indstil denne, hvis den neutrale farve er lys eller mørk. Den mørke og lyse dels lysstyrke bibeholdes.
Indstillingsområde: -4 (mørkest) til +4 (lysest).
- **BRIGHTNESS**
Indstil denne, hvis hele billedet er lyst eller mørkt.
Indstillingsområde: -16 (mørkest) til +16 (lysest).
- **CONTRAST**
Indstil denne, hvis den fjerne og nære position er unaturlig.
Indstillingsområde: -16 til +16.
- **SATURATION**
Indstil denne, hvis billedet er hvidt eller sort.
Indstillingsområde: -16 (sortest) til +16 (hvidest).
- **TINT**
Indstil denne, hvis hudfarven virker unaturlig.
Indstillingsområde: -16 til +16.
- **SHARPNESS**
Indstil denne, hvis billedet er utydeligt.
Indstillingsområde: 0 til +3.
- **Y DELAY**
Indstil denne, hvis billedet virker separat/overlappet.
Indstillingsområde: -2 til +2.

4 Tryk på ENTER.

Et display til parameterindstilling kommer frem.



Valgt parameter

5 Tryk på ▲/▼ for at indstille parameterniveauet.

Jo højere værdi, desto større effekt.

6 Tryk på ENTER.

Gentag trin 3 til 6, hvis du vil indstille flere parametre.

For at få displayet til valg af VFP-indstilling til at forsvinde

Tryk på VFP.

BEMÆRK

Displayet til valg af VFP-indstilling og parameterindstilling forsvinder, hvis der ikke udføres nogen betjening i cirka 10 sekunder.

Simulering af surroundlyd (3D PHONIC)

DVD VIDEO

Hvis du anvender 3D PHONIC-funktionen, kan du opnå en simuleret surroundeffekt fra dit stereosystem.

1 Tryk på 3D under afspilning.

3D PHONIC-displayet kommer frem på fjernsynsskærmen.

2 Tryk på ◀▶ for at vælge den ønskede indstilling.

Ved hvert tryk på knappen vil 3D PHONIC-indstillingen skifte som vist herunder:

→ ACTION ↔ DRAMA ↔ THEATER ↔ NONE ←



Valgt effektindstilling

- **ACTION**
Velegnet til action-film og sportsprogrammer, hvor lydilden flytter omkring.
- **DRAMA**
Naturlig og varm lyd. Du kan se film i en afslappet atmosfære.
- **THEATER**
Du kan opnå lydeffekter som i en biograf.

3 Tryk på ▲/▼ for at indstille effektniveauet.

Effektniveauet kan indstilles fra [1] til [5].
Jo højere værdi, desto større effekt.

For at få 3D PHONIC-displayet til at forsvinde

Tryk på 3D.

BEMÆRK

- 3D PHONIC-displayet forsvinder, hvis der ikke udføres nogen betjening i cirka 10 sekunder.
- 3D PHONIC-funktionen fungerer kun korrekt ved afspilning af en DVD VIDEO-disk, som er optaget med Dolby Digital.
- Når du afspiller en DVD VIDEO-disk, optaget med Dolby Digital, som ikke indeholder bagsignalet, kan du ændre 3D PHONIC-indstillingen, men du vil ikke kunne opnå en korrekt 3D-effekt.
- 3D PHONIC-funktionen påvirker ikke Dolby Digital-bitstrømsignalet fra DIGITAL OUT-jackstikket.
- Når 3D PHONIC-funktionen er aktiveret, vil [ANALOG DOWN MIX]-indstillingen i [AUDIO]-indstillingsdisplayet ikke kunne anvendes.

Menulinjefunktioner

For at få menulinjen frem

1 Tryk på ON SCREEN, mens der er en disk i afspilleren.

En statuslinje for typen af den isatte disk kommer frem på fjernsynsskærmen.
Vi henviser til side 38 angående detaljer om statuslinjen.

2 Tryk på ON SCREEN igen.

En menulinje for typen af den ilagte disk kommer frem under statuslinjen.

(gælder DVD VIDEO)



(gælder SVCD)

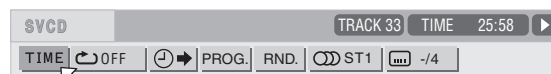

(gælder Video CD)

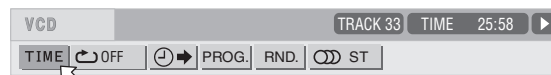

(gælder Audio CD)

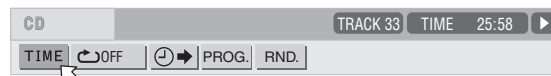

For at få menulinjen og statuslinjen til at forsvinde

Tryk på ON SCREEN.

Fremgangsmåde ved grundlæggende betjening

1 Tryk på ◀▶ for at vælge den ikon, du vil arbejde med.

Den valgte ikon vises med ↵.

2 Tryk på ENTER.

Med mange ikoner vil et passende rullegardinvindue komme frem, men der er nogle undtagelser.

BEMÆRK

- Et mærke eller en tekst på menu-ikonet for den funktion eller indstilling, som er valgt, vises i grønt.
- Nogle funktioner er ikke til rådighed under afspilning. (↵ kan ikke flyttes til den relevante ikon, hvis funktionen ikke er til rådighed.)

Menulinje-funktioner for DVD VIDEO

Valg af tidsindstilling

Vælger under afspilning den tidsindstilling, som vises på displayet og på statuslinjen.

Tryk på ENTER for at vælge tidsindstillingen fra følgende.

- TOTAL: Forløbet tid i aktuel titel
- T.REM: Resterende tid i aktuel titel
- TIME: Forløbet tid i aktuelt kapitel
- REM: Resterende tid i aktuelt kapitel

Gentageindstilling (se også side 44)

Vælger gentageindstillingen.

1. Åbn rullegardinvinduet.
2. Tryk på ▲/▼ for at gentage indstillingen fra følgende.
 - CHAPTER: Gentagelse af aktuelt kapitel
 - TITLE: Gentagelse af aktuel titel
 - A-B: A-B gentagelse
 - OFF: Gentageindstillingen er deaktiveret
3. Tryk på ENTER for at aktivere den valgte gentagefunktion.

Tidssøgning (se også side 42)

Specificerer en tid fra begyndelsen af den aktuelle titel som det punkt, hvorfra afspilningen skal påbegyndes.

Kapitelsøgning

Specificerer under afspilning et ønsket kapitel, hvorfra der skal afspilles.

1. Åbn rullegardinvinduet.
2. Tryk på talknapperne (0 til 9) for at indtaste et ønsket kapitelnummer. (For for eksempel at indtaste "10", trykkes på 1 efterfulgt af 0).
3. Tryk på ENTER for at begynde afspilning fra det specificerede kapitel.

Audiovalg (se også side 45)

Vælger under afspilning audiosproget eller lydsporet.

1. Åbn rullegardinvinduet.
2. Tryk på ▲/▼ for at vælge et ønsket audiosprog eller et ønsket lydspor.
3. Tryk på ENTER for at begynde afspilning med den valgte lyd.

Valg af undertekster (se også side 45)

Vælger under afspilning undertekstsproget.

1. Åbn rullegardinvinduet.
2. Tryk på ▲/▼ for at vælge det ønskede sprog til underteksterne.
3. Tryk på ENTER for at begynde afspilning med den valgte undertekst.

Valg af vinkel (se også side 45)

Vælger under afspilning en ønsket scenevinkel i et multivinkelfasnit.

1. Åbn rullegardinvinduet.
2. Tryk på ▲/▼ for at vælge en scenevinkel.
3. Tryk på ENTER for at begynde afspilning med den valgte scenevinkel.

Menulinjefunktioner for SVCD/Video CD/ Audio CD

Valg af tidsindstilling

Vælger den tidsindstilling, som vises på displayet og på statuslinjen.

Tryk på ENTER for at vælge tidsindstillingen fra følgende.

- TIME: Forløbet tid på aktuelt spor
- REM: Resterende tid på aktuelt spor (i stopindstilling, samlet tid på aktuelt spor)
- TOTAL: Forløbet tid på disken
- T.REM: Resterende tid på disken (i stopindstilling, samlet tid på disken)

Gentageindstilling (se også side 44)

Vælger gentageindstillingen.

1. Åbn rullegardinvinduet.
2. Tryk på ▲/▼ for at vælge gentageindstillingen fra følgende.
 - TRACK: Gentagelse af aktuelt spor
 - ALL: Gentagelse af alle spor
 - A-B: A-B gentagelse
 - OFF: Gentageindstillingen er deaktiveret
3. Tryk på ENTER for at aktivere den valgte gentagefunktion.

Tidssøgning (se også side 42)

Specificerer en tid fra begyndelsen af den aktuelle titel som det punkt, hvorfra afspilningen skal påbegyndes.

Programafspilning (se også side 42 og 43)

Specificerer sporenes afspilningsrækkefølge i stopindstilling.

Tilfældig afspilning (se også side 43)

Aktiverer afspilning i tilfældig rækkefølge i stopindstilling.

Valg af lyd (se også side 45)

Vælger lydkanalen (-kanalerne) under SVCD/Video CD-afspilning.

1. Åbn rullegardinvinduet.
2. Tryk på ▲/▼ for at vælge en ønsket lydkanal (-kanaler).
3. Tryk på ENTER for at begynde afspilning med den valgte lydkanal (-kanaler).

Valg af undertekster (se også side 45)

Vælger underteksterne under SVCD-afspilning.

1. Åbn rullegardinvinduet.
2. Tryk på ▲/▼ for at vælge en ønsket undertekst.
3. Tryk på ENTER for at begynde afspilning med den valgte undertekst.

XV-N55SL

MP3/WMA-diskafspilning

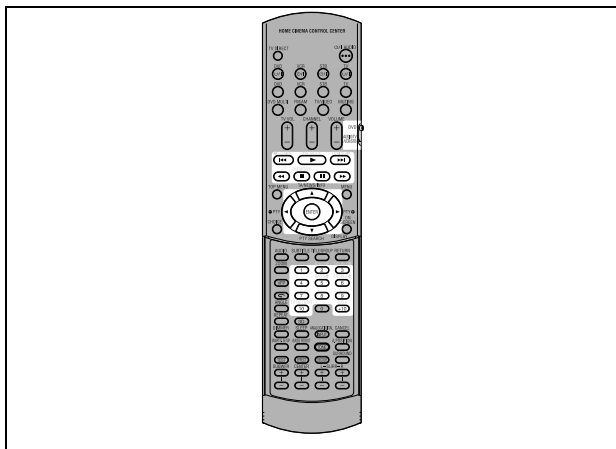

BEMÆRK



Når afspilleren betjenes med fjernbetjeningen, skal funktionsvælgeren sættes på "DVD".

Anvendelse

Denne afspiller kan afspille MP3-filer og WMA-filer på en personligt optaget CD-R/RW-disk eller en almindelig CD, som kan fås i handelen. Vi betegner i denne brugervejledning en disk, som indeholder MP3- og/eller WMA-filer, som en "MP3/WMA-disk".

Bemærk, at hvis en disk indeholder både MP3/WMA-filer og JPEG-filer, kan der kun afspilles filer af den type, som er valgt med [MP3&WMA/JPEG]-indstillingen i [PICTURE]-præferencedisplayet (se side 56).

Om MP3/WMA-disks

På en MP3/WMA-disk er hver melodi optaget som en fil (et spor). Filer grupperes somme tider i mapper efter kunstnere, album etc.

- Hver fil regnes for at spor.
- En mappe, som indeholder en eller flere filer, betragtes som en gruppe.
- En mappe, som ikke direkte indeholder nogen filer, ignoreres.
- Filer, som ikke hører til nogen mappe, grupperes i "Gruppe 1".
- afspilleren anerkender op til 150 spor pr. gruppe og op til 99 grupper pr. disk. Hvis der er andre filer end MP3/WMA-filer, vil de også blive medtaget i de 150 filer.

Op til 99 grupper pr. disk

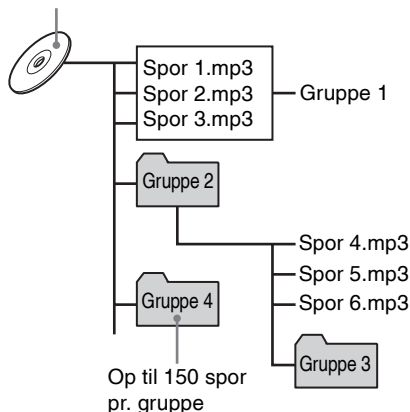

Hvordan man laver sin egen MP3/WMA-disk ved hjælp af en CD-R/CD-RW-disk

- Vælg "ISO 9660" som diskformat.
- Med hensyn til MP3-filer anbefaler vi, at du optager dit materiale ved en samplingfrekvens på 44,1 kHz og med brug af en overførselshastighed på 128 kbps.
- Med hensyn til WMA-filer bør du forvisse dig om, at copyright-funktionen er deaktiveret.
- Med hensyn til WMA-filer anbefaler vi, at du optager dit materiale med en bithastighed på 64 kbps eller mere.

Grundlæggende betjening

Anvend følgende knapper til at styre MP3/WMA-diskafspilningen.

- ENTER: Begynder afspilning fra stopindstilling.
- ▶: Begynder afspilning fra stopindstilling eller pausestop.
- : Stopper afspilning.
- ||: Pausestopper afspilning.
- ◀◀/▶▶: Springer et spor frem eller tilbage under afspilning. Vælger det foregående eller næste spor i stopindstilling.

Hvis du trykker på ▶ under afspilning eller på ■ for at stoppe afspilningen efterfulgt af ▶, vil afspilningen begynde fra begyndelsen af det aktuelle spor.

BEMÆRK

- Afspilleren understøtter ikke "pakkeskrivning (UDF-format)" disks.
- afspilleren understøtter ikke ID3-mærket.
- afspilleren understøtter disks, som er optaget med flere sessioner.
- Det er ikke sikkert, at nogle disks kan afspilles på grund af diskens egenskaber eller optagekvaliteten.
- Funktionerne programmeret afspilning og tilfældig afspilning fungerer ikke med MP3/WMA-disks.
- Med hensyn til MP3 kan afspilleren kun afspille spor med de følgende filnavntilføjelser: ".MP3", ".Mp3", ".mp3" og ".mP3".
- Med hensyn til WMA kan afspilleren kun afspille spor med de følgende filnavntilføjelser: ".WMA", ".wma" og enhver anden kombination af store bogstaver og små bogstaver (som for eksempel ".Wma").
- Den tid, der kræves til læsning af diskindholdet, kan være forskellig fra disk til disk, afhængigt af antallet af optagne grupper (mapper) og spor (filer) etc.
- Det er ikke muligt at udføre forlæns eller baglæns afspilning ved at trykke på ▶▶ eller ◀◀ eller ved at holde ▶▶ eller ◀◀ nede under MP3/WMA-diskafspilning.
- Afspilleren understøtter WMA-filer, som er optaget med en bithastighed på 48 kbps eller mere. Afspilleren kan ikke afspille WMA-filer, som er optaget med en lavere bithastighed end 48 kbps.

Valg af ønsket gruppe og spor

Når du sætter en MP3/WMA-disk i, vil MP3/WMA CONTROL-displayet automatisk komme frem på fjernsynsskærmen, efter at diskindholdet er læst. Du kan specificere ønsket gruppe/spor på displayet ved hjælp af den følgende fremgangsmåde.

1 Kontroller, at den sorte (markør) linje er i den venstre (gruppe) kolonne.

Tryk på ◀ for at flytte den til den venstre kolonne, hvis den befinder sig i den højre kolonne.

2 Tryk på ▲/▼ for at flytte linjen til en ønsket gruppe.

I kolonnen til højre vises sporene i den valgte gruppe.

3 Tryk på **◀◀/▶▶** for at vælge et ønsket spor, og tryk derefter på **ENTER** eller **▶**.
eller

Tryk på talknapperne for at vælge et ønsket spornummer direkte.

For at vælge 5: Tryk på 5.
For at vælge 23: Tryk på +10, +10 efterfulgt af 3.
For at vælge 40: Tryk på +10, +10, +10 efterfulgt af 10.

Afspilningen begynder nu fra det valgte spor.

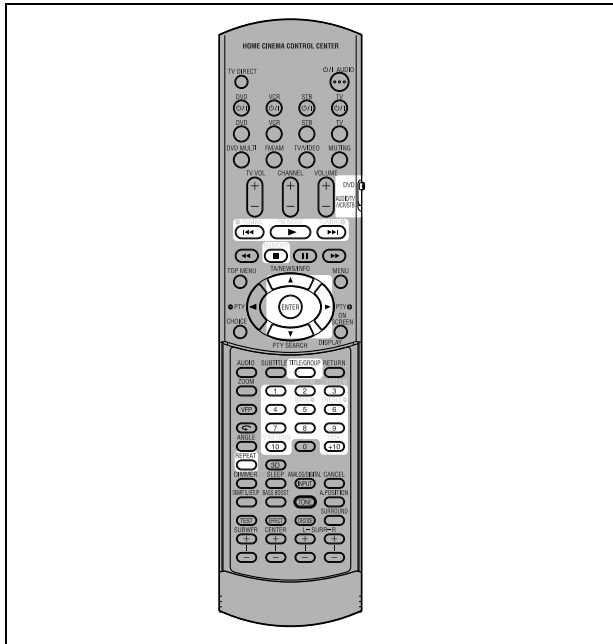

Forløbet tid på det aktuelle spor

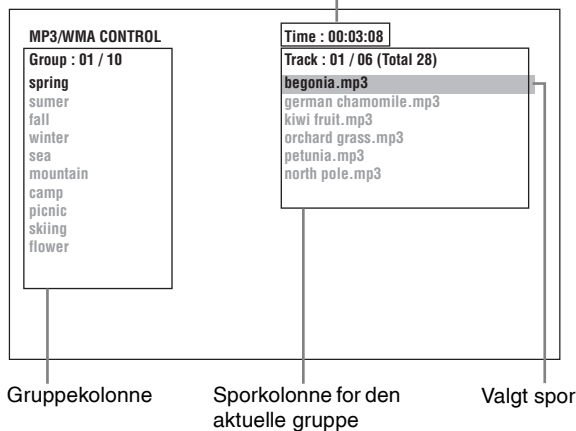

Tip

Det er også muligt at vælge et ønsket spor ved at trykke på **▶** for at flytte den sorte linje til den højre (spor) kolonne og derefter anvende **▲/▼**.

BEMÆRK

- Hvis et MP3/WMA-filnavn indeholder en 2-byte-karakter, er det ikke sikkert, at det korrekte filnavn vil blive vist.
- Kun MP3/WMA-filer vil blive vist på MP3/WMA CONTROL-displayet.
- Rækkefølgen af de viste grupper/spor på MP3/WMA CONTROL-displayet kan afvige fra den rækkefølge, der vises på din personlige computer, når du anvender disken i din computer.

Direkte valg

Det er muligt at vælge en ønsket gruppe direkte ved at specificere gruppenummeret.

1 Tryk på **TITLE/GROUP** under afspilning eller i stopindstilling.

[--] vises i gruppevisningsområdet på displayet.

2 Tryk på talknapperne for at specificere et ønsket gruppenummer.

For at vælge 5: Tryk på 5.
For at vælge 23: Tryk på +10, +10 efterfulgt af 3.
For at vælge 40: Tryk på +10, +10, +10 efterfulgt af 10.

Specificer gruppenummeret indenfor nogle sekunder efter indtrykning af **TITLE/GROUP** (for eksempel mens displayet viser [--]).
afspilleren begynder nu afspilningen fra spor 1 i den valgte gruppe.

3 Tryk på talknapperne for at specificere et ønsket spornummer.

Afspilleren begynder nu afspilningen fra det specificerede spor.
Det er også muligt at anvende **◀◀/▶▶** eller **▲/▼** i stedet for talknapperne til at specificere et spor.

Gentaget afspilning

Tryk på **REPEAT** under afspilning eller i stopindstilling.

Ved hvert tryk på **REPEAT** skifter gentageindstillingen som vist herunder.
Hvis du trykker på **REPEAT** i stopindstilling, skal du trykke på **ENTER** eller **▶** for at begynde den gentagne afspilning.

MP3/WMA CONTROL-displayet	Displayrude	Funktion
REPEAT TRACK	1	Gentager det aktuelle spor.
REPEAT GROUP		Gentager alle spor i den aktuelle gruppe.
REPEAT ALL		Gentager alle spor på disken.
Ingen indikering	Gentagefunktionen er deaktiveret.	

(Fjernsynsskærm)

Valgt gentageindstilling

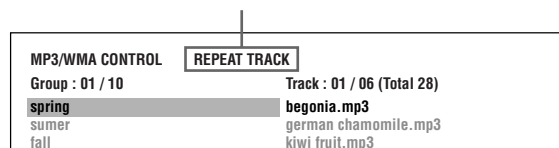

Standning af gentaget afspilning

Tryk på **■**. Bemærk, at gentageindstillingen forbliver aktiveret.

Afslutning af gentaget afspilning

Tryk under afspilning på **REPEAT**, indtil der ikke vises noget gentage-ikon på displayet.
Tryk i stopindstilling på **REPEAT**, indtil indikatoren for gentageindstilling på MP3/WMA CONTROL-displayet forsvinder.

XV-N55SL

JPEG-diskafspilning

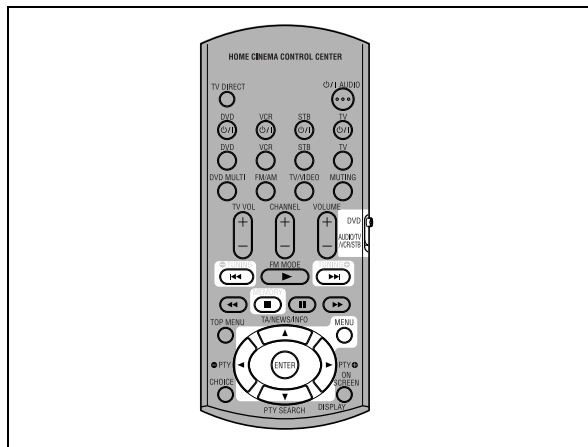

BEMÆRK



Når afspilleren betjenes med fjernbetjeningen, skal funktionsvælgeren sættes på "DVD".

Bemærk, at hvis en disk indeholder både MP3/WMA-filer og JPEG-filer, er det kun muligt at afspille filer af den type, som er valgt med [MP3&WMA/JPEG]-indstillingen i [PICTURE]-præferencedisplayet (se side 56).

Om JPEG-disks

På en JPEG-disk er hvert enkelt billede optaget som en fil. Filer grupperes somme tider i mapper efter kategori etc.

- En mappe, som indeholder en eller flere filer, regnes for en gruppe.
- En mappe, som ikke direkte indeholder nogen filer, ignoreres.
- Filer, som ikke hører til nogen mappe, grupperes i "gruppe 1".
- Afspilleren anerkender op til 150 spor pr. gruppe og op til 99 grupper pr. disk. Hvis der er andre filer end JPEG-filer, vil de også blive indregnet i de 150 filer.

Max. 99 grupper pr. disk

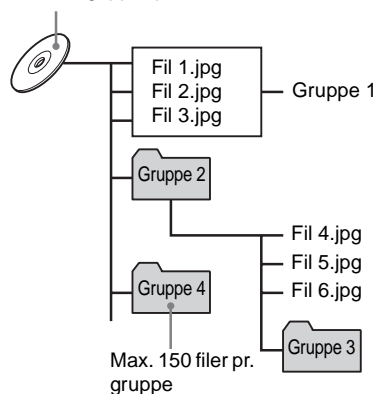

How to create your own JPEG-disk with help of a CD-R/RW-disk

- Vælg "ISO 9660" som diskformat.
- Vi anbefaler, at du optager dit materiale med en pixelopløsning på 640 x 480.
- Afspilleren understøtter grundlinje-JPEG-formatet.

Grundlæggende betjeninger

Visning af det ønskede billede

JPEG CONTROL-displayet kommer automatisk frem på fjernsynsskærmen, når du sætter en JPEG-disk i, efter at hele diskens indhold er læst.

JPEG CONTROL

Group : 01 / 10

spring

summer

fall

winter

sea

mountain

camp

picnic

skiing

flower

File : 01 / 06 (Total 28)

begonia.jpg

german chamomile.jpg

kiwi fruit.jpg

orchard grass.jpg

petunia.jpg

north pole.jpg

Du kan vælge en ønsket fil til afspilning via dette display.

1 Kontroller, at den sorte (markør) linje er i den venstre (gruppe) kolonne.

Tryk på ◀ for at flytte den til den venstre kolonne, hvis den befinder sig i den højre kolonne.

2 Tryk på ▲/▼ for at flytte linjen til en ønsket gruppe.

I kolonnen til højre vises sporene i den valgte gruppe.

3 Tryk på ◀◀/▶▶ for at vælge den ønskede fil, og tryk derefter på ENTER.

Den valgte fil (stillbillede) vises på fjernsynsskærmen.

TIP

Det er også muligt at vælge en ønsket fil ved at trykke på ▶ for at flytte den sorte linje til den højre (fil) kolonne og derefter anvende ▲/▼.

BEMÆRK

Hvis den valgte film ikke kan afspilles, vil der komme en sort skærm frem.

Visning af endnu et billede

Tryk på ◀◀/▶▶ eller ▲/▼ for at vælge det ønskede billede.

Annullering af billedet

Tryk på ■ eller MENU.

Fjernsynsskærmen går tilbage til visning af JPEG CONTROL-displayet.

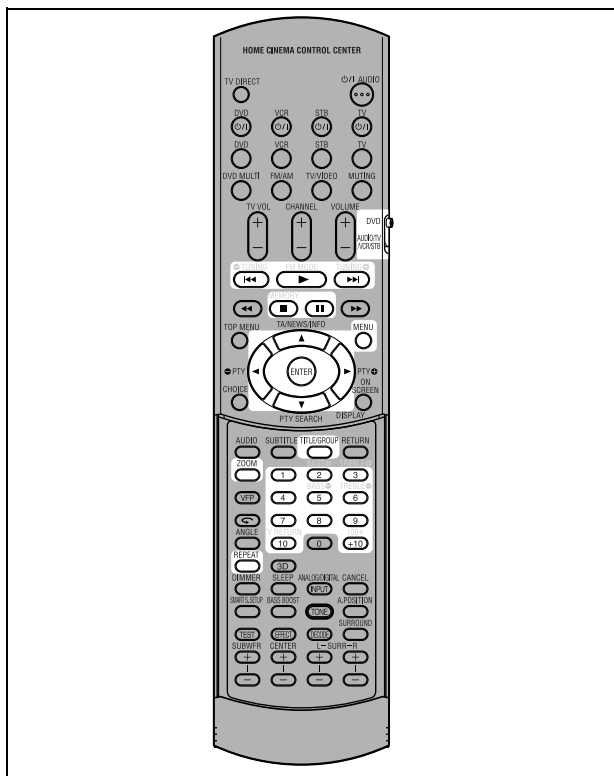

BEMÆRK

- Afspilleren understøtter grundlinje-JPEG-format.
- Afspilleren understøtter ikke "pakkeskrivning (UDF-format)" disks.
- Afspilleren understøtter disks, som er optaget med flere sessioner.
- Afspilleren vil muligvis ikke være i stand til at læse visse disks eller det kan tage lang tid for den at vise et billede på disken. Dette skyldes diskens beskaffenhed, optagekvaliteten eller antallet af grupper (mapper) etc.
- Programafspilning og afspilning i tilfældig rækkefølge fungerer ikke med JPEG-disks.
- Pauseskærmfunktionen vil blive aktiveret, hvis det samme billede vises i mere end 5 minutter, undtagen under stillbilledvisning.
- Afspilleren kan kun afspille filer med følgende filnavnstilføjelser: ".jpg", ".jpeg", ".JPG", ".JPEG" og enhver anden kombination af store og små bogstaver (som for eksempel ".Jpg").
- Hvis et JPEG-filnavn indeholder en 2-byte-karakter, er det ikke sikkert, at afspilleren vil vise filnavnet korrekt.
- Hvis et billede er gemt med en pixelopløsning, der er større end 640 x 480, kan det tage et stykke tid, inden billedet kommer frem.
- Afspilleren understøtter ikke billeder med en pixelstørrelse på mere end 2400 pixler. Kontrollér, at billedets pixelstørrelse er 2400 pixler eller mindre.

Indzoomning af billedet

1 Tryk på ZOOM, mens afspilleren er i pauseindstilling.

Indtrykning af ZOOM bevirker, at afspilleren zoomer ind på billedet.

Ved hvert tryk på ZOOM fordobler forstørrelsen (1,8, 4, 8, 16, 32 og 64 gange)

2 Tryk på ▲/▼/◀/▶ for at flytte den zoomede position.

Kontinuerlig visning af billeder (stillbilledvisning)

Det er muligt automatisk at se filer (stillbilleder) et ad gangen i rækkefølge.

Start af stillbilledvisning

Tryk på ►.

Stillbilledvisningen begynder fra begyndelsen af disken. Hver fil (stillbillede) vises i omkring 3 sekunder.

Standstøring af stillbilledvisning midtvejs

Tryk på ■ eller MENU.

Fjernsynsskærmen går tilbage til visning af JPEG CONTROL-displayet.

Indtrykning af ► bevirker, at stillbilledvisningen fortsætter fra det sidst viste billede.

Fortsat visning af det aktuelle billede

Tryk på || eller ENTER.

Indtrykning af ► bevirker, at stillbilledvisningen fortsætter.

Valg af startpunktet for stillbilledvisningen

På JPEG CONTROL-displayet

1 Kontroller, at den sorte (markør) linje er i den venstre (gruppe) kolonne.

Tryk på ◀ for at flytte den til den venstre kolonne, hvis den befinder sig i den højre kolonne.

2 Tryk på ▲/▼ for at flytte linjen til en ønsket gruppe.

3 Tryk på ◀◀/▶▶ for at vælge den ønskede fil.

4 Tryk på ►.

Stillbilledvisningen begynder fra den specificerede fil.

Direkte valg

1 Tryk på TITLE/GROUP under afspilning eller i stopindstilling.

2 Tryk på talknapperne for at specificere et ønsket gruppenummer.

For at vælge 5: Tryk på 5.

For at vælge 23: Tryk på +10, +10, efterfulgt af 3.

For at vælge 40: Tryk på +10, +10, +10, efterfulgt af 10.

3 Tryk på talknapperne for at specificere et ønsket filnummer.

Afspilleren begynder stillbilledvisningen fra den specificerede fil. Hvis du ikke specificerer en fil, vil afspilleren påbegynde stillbilledvisningen fra den første fil i gruppen.

Gentagefunktion

I funktionen for stillbilledvisning kan du gentage afspilningen af JPEG-filer i en gruppe eller på en disk.

1 Tryk på REPEAT, mens JPEG CONTROL-displayet vises.

Indtrykning af REPEAT bevirker, at gentageindstillingen ændres.

Når gentageindstillingen aktiveres, vil [] indikatoren begynde at lyse på displayet.

Den valgte gentageindstilling vises på JPEG CONTROL-displayet.

REPEAT ALL: Alle filer på disken gentages.

REPEAT GROUP: Alle filer i den valgte gruppe gentages.

Ingen indikator: Gentagefunktionen er deaktiveret.

2 Tryk på ► for at begynde afspilningen.

Standspning af gentaget afspilning

Tryk på ■.

Gentageindstillingen forbliver aktiveret.

Afslutning af gentaget afspilning

Tryk på ■ eller MENU, mens JPEG CONTROL-displayet vises, og tryk på REPEAT, indtil indikatoren for gentageindstilling slukker.

XV-N55SL

Ændring af de indledende indstillinger

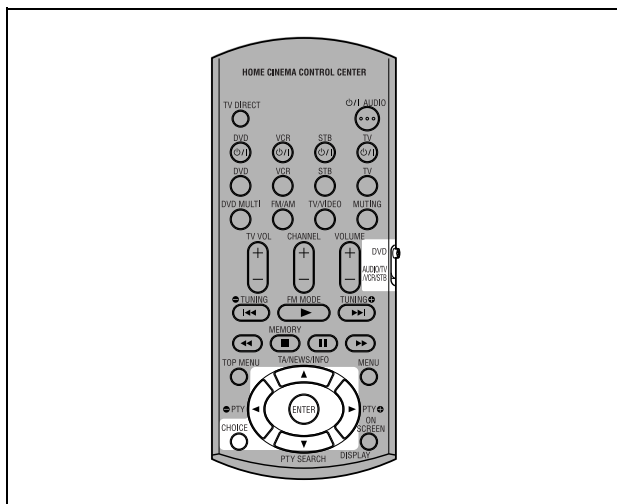

BEMÆRK



Når afspilleren betjenes med fjernbetjeningen, skal funktionsvælgeren sættes på "DVD".

Valg af præferencer

I dette afsnit omtales de indstillinger, som allerede er foretaget, når du køber afspilleren. Læs dette afsnit, hvis du vil tilslutte denne afspiller til et bredformat-fjernsyn eller hvis du på anden måde vil ændre indstillingerne i overensstemmelse med dine personlige ønsker og brugsomgivelserne.

Om præferencedisplayet

Præferencedisplayet består af LANGUAGE- (sprog), PICTURE- (billede), AUDIO- (lyd) og OTHERS- (andet) indstillingsdisplayene, som hver indeholder indstillingsposter.

LANGUAGE (sprog)

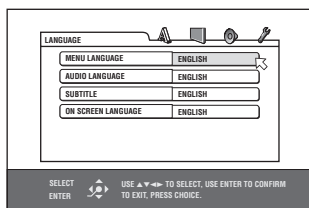

PICTURE (billede)

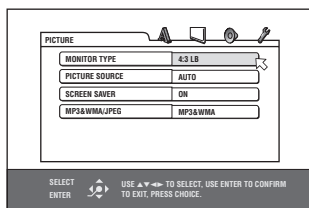

AUDIO (lyd)

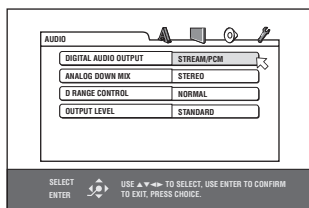

OTHERS (andet)

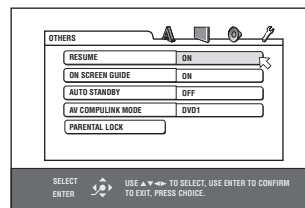

Hvordan præferencerne indstilles

1 Tryk på CHOICE.

Et af præference-on-screen-displayene kommer frem på fjernsynsskærmen. Fire ikoner til brug for indstilling kan ses øverst til højre på on-screen-displayet.

: Sprogmenu (LANGUAGE)

: Billedmenu (PICTURE)

: Lydmenu (AUDIO)

: Andet-menu (OTHERS)

2 Tryk på </> for at vælge det rigtige ikon.

Det rigtige display kommer frem på fjernsynsskærmen.

3 Tryk på ▲/▼ for at flytte og vælge den post, du vil redigere.

Farven på den valgte post skifter.

4 Tryk på ENTER.

En rullegardinmenu kommer frem over den valgte post.

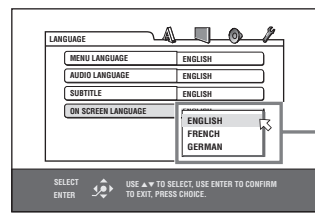

Valgt post

5 Tryk på ▲/▼ for at vælge mellem alternativerne, og tryk derefter på ENTER.

Det valgte alternativ indstilles.

- Se herunder angående detaljer om hver enkelt indstilling.

For at få præferencedisplayet til at forsvinde

Tryk på CHOICE.

BEMÆRK

- Mens der er en MP3/WMA- eller JPEG -disk i afspilleren, er det ikke muligt at få noget præferencedisplay frem.
- Når et præferencedisplay vises på et bredformat-fjernsyn, kan det ske, at den øverste og nederste del af præferencedisplayet bliver skåret af. Afhjælp dette ved hjælp af billedstørrelseskontrollen, hvis denne situation opstår.

Sprogmenu (LANGUAGE)

MENU LANGUAGE

Du kan vælge, at standardmenusproget vises, hvis det indeholdes på en DVD VIDEO-disk.

Indstillingsalternativer

ENGLISH, SPANISH, FRENCH, CHINESE, GERMAN, ITALIAN, JAPANESE, sprogkode fra AA til ZU.

- Hvis disken ikke indeholder en menu på det valgte sprog, vil diskens standardsprog blive anvendt.
- Vi henviser til "Tillæg B: Oversigt over sprog og deres forkortelser" på side 60 angående detaljer om sprogkoder.
- Det er ikke muligt at ændre indstillingen under afspilning.

AUDIO LANGUAGE

Du kan vælge det standard-audiosprog, som skal anvendes, hvis det indeholdes på en DVD VIDEO-disk.

Indstillingsalternativer

ENGLISH, SPANISH, FRENCH, CHINESE, GERMAN, ITALIAN, JAPANESE, sprogkode fra AA til ZU.

- Hvis disken ikke indeholder det valgte sprog, vil diskens standardsprog blive anvendt.
- Vi henviser til "Tillæg B: Oversigt over sprog og deres forkortelser" på side 60 angående detaljer om sprogkoder.
- Det er ikke muligt at ændre indstillingen under afspilning.

SUBTITLE

Du kan vælge det standard-undertekstsprog, der skal vises, hvis det indeholdes på en DVD VIDEO-disk.

Indstillingsalternativer

OFF, ENGLISH, SPANISH, FRENCH, CHINESE, GERMAN, ITALIAN, JAPANESE, sprogkode fra AA til ZU.

- Hvis disken ikke indeholder en undertekst på det valgte sprog, vil diskens standardsprog blive anvendt.
- Vi henviser til "Tillæg B: Oversigt over sprog og deres forkortelser" på side 60 angående detaljer om sprogkoder.
- Det er ikke muligt at ændre indstillingen under afspilning.

ON SCREEN LANGUAGE

Du kan vælge afspillerens on-screen displaysprog.

Indstillingsalternativer

ENGLISH, FRENCH, GERMAN

- Nogle on-screen meddelelser vises på engelsk, uanset indstillingen.
- Det er ikke muligt at ændre det on-screen sprog, som vises på MP3-displayet.

Billedmenu (PICTURE)

MONITOR TYPE

Du kan vælge en skærmttype, som modsvarer dit fjernsyn, når du afspiller DVD VIDEO-disks, som er optaget til bredformat-fjernsyn.

Indstillingsalternativer

16:9 NORMAL, 16:9 AUTO, 4:3 LB, 4:3 PS

[16:9 NORMAL] (Bredformat-fjernsynsskærm): Vælges, hvis afspilleren tilsluttes et bredformat-fjernsyn(16:9), hvis skærmstørrelsesforhold er fastsat til 16:9 (afspilleren indstiller automatisk udgangssignalet skærmbredde korrekt, når en 4:3 kilde afspilles).

Hvis du afspiller en 4:3 DVD VIDEO-kilde med brug af [16:9 NORMAL]-indstillingen, vil billedkarakteren blive en smule ændret på grund af den proces, der finder sted for at ændre billedbredden.

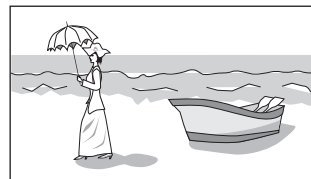

[16:9 AUTO] (Bredformat-fjernsynsskærm): Vælges, hvis afspilleren tilsluttes et bredformat-fjernsyn (16:9).

[4:3 LB] (Letterbox konversion): Vælges, hvis afspilleren tilsluttes et almindeligt fjernsyn (4:3). Når en DVD VIDEO-disk, som er optaget i bredformat, afspilles, vises billedet med sorte striber øverst og nederst.



[4:3 PS] (Pan Scan konversion): Vælges, hvis afspilleren tilsluttes et almindeligt fjernsyn (4:3).

Når en DVD VIDEO-disk, som er optaget i bredformat, afspilles, zoomes billedet, så det fylder skærmen vertikalt, og billedets venstre og højre side skæres af.

Bemærk dog, at billedet vil blive vist i 4:3 LB-indstilling, selv hvis du vælger 4:3 PS-indstillingen, afhængigt af disken.

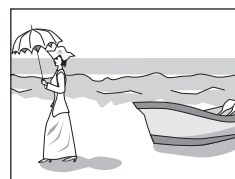

PICTURE SOURCE

Denne indstilling vælger, om indholdet af disken behandles med felt (videokilde) eller enkeltbillede (filmkilde). Den optimale billedkvalitet kan opnås i overensstemmelse med den kildetype, som skal afspilles, ved at man vælger det rigtige alternativ.

Indstillingsalternativer

AUTO, FILM, VIDEO(NORMAL), VIDEO(ACTIVE)

[AUTO]: Vælges, hvis der afspilles en disk, som indeholder både video- og filmkildemateriale.

Afspilleren registrerer den aktuelle disks billedtype (film- eller videokilde) i overensstemmelse med diskinformationen. Vælg normalt dette alternativ.

[FILM]: Vælges, hvis der afspilles en disk med filmkilde.

[VIDEO(NORMAL)]: Vælges, hvis der afspilles en disk med videokilde med relativt få bevægelser.

[VIDEO(ACTIVE)]: Vælges, hvis der afspilles en disk med videokilde med relativt mange bevægelser.

SCREEN SAVER

Pauseskærmmfunktionen kan indstilles til ON (aktiveret) eller OFF (deaktiveret). (Se side 40.)

Indstillingsalternativer

ON (aktiveret), OFF (deaktiveret)

MP3&WMA/JPEG

Afspilleren kan afspille MP3/WMA- og JPEG-filer, som er optaget på en CD-R/CD-RW-disk. Hvis en disk imidlertid indeholder både MP3/WMA- og JPEG-filer, er det kun muligt at afspille filer af den type, som er valgt i denne menupost.

Indstillingsalternativer

MP3&WMA, JPEG

[MP3&WMA]: Når denne indstilling vælges, kan kun MP3/WMA-filer afspilles.

[JPEG]: Når denne indstilling vælges, kan kun JPRG-filer afspilles.

Audiomenu (AUDIO)

DIGITAL AUDIO OUTPUT

Denne post skal være korrekt indstillet, hvis du vil forbinde afspillerens digitale udgang til eksternt udstyr, som er udstyret med en digital indgang.

Vi henviser til "Tillæg C: Oversigt over digitale udgangssignaler" på side 60 angående detaljer om forholdet mellem indstillingen og udgangssignalerne.

Indstillingsalternativer

PCM ONLY, DOLBY DIGITAL/PCM, STREAM/PCM

[PCM ONLY]: Vælges, hvis du forbinder DIGITAL OUT-jackstikket på afspilleren til den lineære PCM-digitalindgang på andet lydudstyr.

[DOLBY DIGITAL/PCM]: Vælges, hvis du tilslutter den digitale indgang på en Dolby Digital-dekoder eller en forstærker med en indbygget Dolby Digital-dekoder.

Når dette alternativ vælges, vil afspilning af en disk, som er optaget med MPEG-multikanalformatet, udsende et lineært PCM-digitalsignal.

[STREAM/PCM]: Vælges, hvis du forbinder den digitale indgang på en forstærker med en indbygget DTS-, MPEG-multikanal- eller Dolby Digital-dekoder, eller den separate enhed i en sådan dekoder.

- Med nogle DVD VIDEO-disks, som ikke er fuldt kopispærrede, kan et 20- eller 24-bit digitalt signal blive udsendt.
- Et signal, som er optaget med 96 kHz eller højere samplingfrekvens, sendes fra DIGITAL OUT-jackstikket med en samplingfrekvens på 48 kHz.
- Anvend en DTS-dekoder til at opnå de korrekte signaler fra dine højttalere, når du afspiller en DVD VIDEO- eller Audio CD-disk.

ANALOG DOWN MIX

For at kunne afspille lyden korrekt fra en DVD VIDEO-disk, som er optaget med surround-multikanal lyd, skal denne post være korrekt indstillet i overensstemmelse med konfigurationen af dit lydudstyr.

(Denne funktion fungerer ikke, når 3D PHONIC-funktionen er aktiveret).

Indstillingsalternativer

DOLBY SURROUND, STEREO

[DOLBY SURROUND]: Vælges, hvis du lytter til multikanal-surroundlyd, når afspillerens analoge AUDIO OUT-terminaler er forbundet til en surround-dekoder.

[STEREO]: Vælges, hvis du lytter til almindelig tokenals stereolyd og afspillerens AUDIO OUT-terminaler er forbundet til en stereoforstærker/receiver eller et fjernsyn, eller hvis du vil optage lyden fra en DVD VIDEO-disk til MiniDisc, kassetdebånd etc.

D.RANGE CONTROL

Denne indstilling giver optimal lyd kvalitet fra de analoge AUDIO OUT-terminaler, så du kan lytte til DVD VIDEO-plader, som er optaget i Dolby Digital-format, ved lav eller medium lydstyrke.

Indstillingsalternativer

WIDE RANGE, NORMAL, TV MODE

[WIDE RANGE]: Når denne indstilling vælges, vil lyden blive afspillet med det bredeste dynamikråde, således at afspilningslyden bliver meget kraftig.

[NORMAL]: Vælg normalt denne indstilling.

[TV MODE]: Vælges, hvis DVD VIDEO-lydstyrken er lavere end fjernsynsudsendelsens lydstyrke. På denne måde kan du høre lyden tydeligt ved lavere lydstyrke.

OUTPUT LEVEL

Denne indstilling giver dig mulighed for at dæmpe niveauet af det signal, som sendes fra afspillerens analoge AUDIO OUT-terminaler.

Indstillingsalternativer

STANDARD, LOW

- Vælg [LOW], hvis lyden fra højttaleren er forvrænget.

Andet-menu (OTHERS)

RESUME

Fortsættelsesafspilningsindstillingen kan vælges. Vi henviser til side 38 og 39 angående detaljer om fortsættelsesafspilningsfunktionen.

Indstillingsalternativer

ON, OFF, DISC RESUME

[ON]: Hvis denne indstilling vælges, kan afspilleren fortsætte afspilningen af disken fra den position, hvor afspilningen sidst blev afbrudt, hvis disken stadig er i diskbakken.

[OFF]: Hvis denne indstilling vælges, deaktiveres fortsættelsesfunktionen.

[DISC RESUME]: Hvis denne indstilling vælges, kan afspilleren fortsætte afspilningen af de sidst afspillede 30 diske. Afspilleren husker afbrydelsespositionen for de sidst afspillede 30 diske, selv hvis de er taget ud af diskbakken.

ON SCREEN GUIDE

Denne afspiller kan vise "on-screen guide"-ikoner eller karakterer på billedet, som viser, hvad der sker med disken eller afspilleren.

Eksempel på "on-screen guide"-ikoner: 

Indstillingsalternativer

ON (aktiveret), OFF (deaktiveret)

[ON]: Hvis denne indstilling vælges, aktiveres on-screen guiden.

AUTO STANDBY

Hvis afspilleren er stoppet i mere end 30 minutter eller 60 minutter, vil den automatisk blive indstillet til standby.

Indstillingsalternativer

60, 30, OFF (deaktiveret)

AV COMPULINK MODE

Denne post er beregnet til fremtidig anvendelse. Lad den forblive i standardindstilling ("DVD 1").

PARENTAL LOCK

Hvis dette alternativ er valgt, vil indtrykning af ENTER på fjernbetjeningen få PARENTAL LOCK-displayet frem som vist herunder. Dette giver dig mulighed for at afskære børn fra at afspille DVD VIDEO-disks.

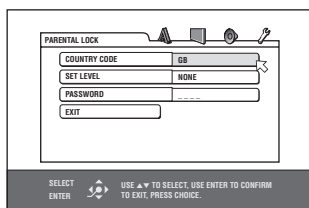

- Vi henviser til side 57 angående detaljer om indstillingen af forældrestyret afspilning.

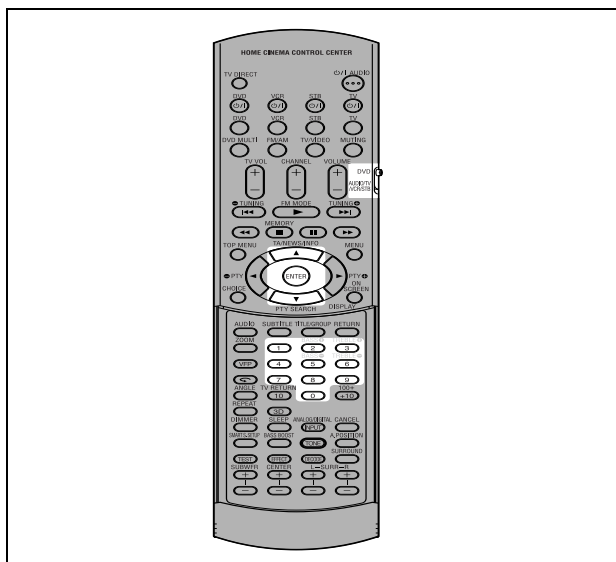

Begrænsning af afspilning udført af børn

Denne funktion begrænser afspilning af DVD VIDEO-disks, som indeholder voldelige (eller andre) sekvenser, i den udstrækning, som brugeren har bestemt det. Hvis for eksempel en film med voldelige sekvenser understøtter funktionen for forældrestyret afspilning, kan sekvenser, som skønnes egnede for børn, klippes fra eller erstattes med andre sekvenser.

Indstilling funktionen for forældrestyret afspilning for første gang



- 1 Få OTHERS-menuen frem.
- 2 Tryk på ▲/▼ for at flytte og vælg [PARENTAL LOCK], og tryk derefter på ENTER.
On-screen-displayet for forældrestyret afspilning kommer frem på fjernsynsskærmen.

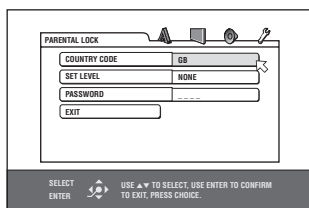

- 3 Tryk, mens peger på [COUNTRY CODE], på ENTER for at få rullegardinmenuen frem.

- 4 Tryk på ▲/▼ for at vælge landekoden.

Vælg koden for det land, hvis standard er anvendt til at betegne DVD VIDEO-diskens indhold. Vi henviser til "Tillæg A: Liste over lande-/områdekode for forældrestyret afspilning" på side 59.

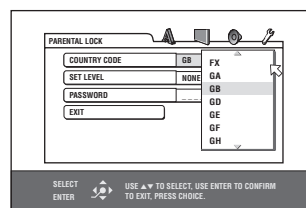

- 5 Tryk på ENTER.

flytter til [SET LEVEL].

- 6 Tryk på ENTER for at få rullegardinmenuen frem.

[NONE] og niveauerne [8] til [1] er til rådighed i rullegardinmenuen.

[NONE] giver ingen restriktioner i afspilningen. Niveau [1] er det mest restriktive niveau. Disks, som er klassificeret højere end det valgte niveau, er underkastet restriktioner.

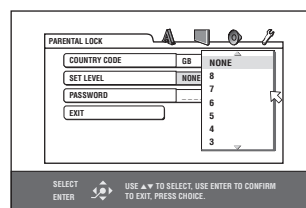

- 7 Tryk på ▲/▼ for at vælge et ønsket niveau for den forældrestyrede afspilning, og tryk derefter på ENTER.

flytter til [PASSWORD].

- 8 Tryk på tasterne (0 til 9) for at indtaste et 4-cifret kodeord.

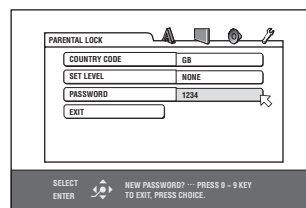

- 9 Tryk på ENTER.

Funktionen for forældrestyret afspilning er nu indstillet.

flytter til [EXIT]. Indtrykning af ENTER igen går tilbage til [OTHERS]-menuen på præference-displayet.

Tip

Hvis du vil ændre kodeordet ved trin 8, skal dette gøres inden der trykkes på ENTER.

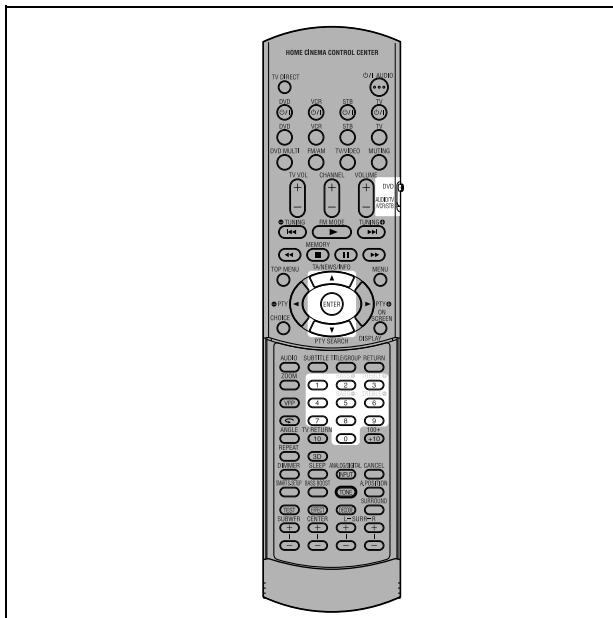

Ændring af indstillingerne

DVD VIDEO

Det er muligt senere at ændre indstillingerne af den forældrestyrede afspilning.

- 1 Få OTHERS-menuen frem.
- 2 Tryk på ▲/▼ for at flytte og vælg [PARENTAL LOCK], og tryk derefter på ENTER.
On-screen-displayet for forældrestyret afspilning kommer frem på fjernsynsskærmen.
- 3 Tryk, mens peger på [PASSWORD], på talknapperne for at indtaste det gældende 4-cifrede kodeord og tryk derefter på ENTER.
 flytter til [COUNTRY CODE], hvis du indtaster det korrekte kodeord.
Hvis du indtaster et forkert kodeord, vil "WRONG! RETRY..." komme frem på fjernsynsskærmen og det er da ikke muligt at gå til det næste trin. Hvis du har glemt kodeordet, skal du indtaste "8888". Det gældende kodeord annulleres, og du kan nu vælge et nyt kodeord.
- 4 For at ændre landekoden [COUNTRY CODE] eller restriktionsniveauet [SET LEVEL], skal du trykke på ENTER for at få den relevante rullegardinmenu frem, når peger på den ønskede post.
- 5 Tryk på ▲/▼ for at vælge det ønskede alternativ, og tryk derefter på ENTER.
Hvis du ændrer landekoden, er du nødt til at vælge restriktionsniveauet for forældrestyret afspilning igen.
- 6 Tryk, mens peger på [PASSWORD], på talknapperne for at indtaste et 4-cifret kodeord.
Det i dette trin indtastede kodeord fungerer nu som det nye kodeord. Hvis du vil beholde det gamle kodeord, skal dette indtastes igen.

7 Tryk på ENTER.

flytter til [EXIT]. Hvis der trykkes på ENTER igen, kommer [OTHERS]-menuen på præference-displayet frem igen.

BEMÆRK

Hvis du indtaster et forkert kodeord mere end 3 gange i trin 3 herover, vil automatisk flytte til [EXIT] og ▲/▼ vil ikke fungere.

Midlertidig ophævelse af forældrestyret afspilning

DVD VIDEO

Hvis restriktionsniveauet for forældrestyret afspilning er sat til det mest restriktive niveau, kan visse disks slet ikke afspilles. Når en disk, som ikke kan afspilles, sættes i og forsøges afspillet, vil nedenstående on-screen display for forældrestyret afspilning komme frem på fjernsynsskærmen. Her vil du blive spurgt, om du ønsker at ophæve den forældrestyrede afspilning midlertidigt eller ej.

- 1 Tryk på ▲/▼ for at flytte til [TEMPORARY RELEASE], og tryk derefter på ENTER.

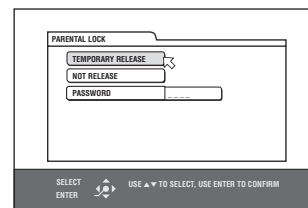

- 2 Tryk på talknapperne (0 til 9) for at indtaste dit 4-cifrede kodeord.

Den forældrestyrede afspilning ophæves, og afspilningen begynder. Hvis du indtaster et forkert kodeord, vil "WRONG! RETRY..." komme frem på fjernsynsskærmen. Indtast det korrekte kodeord.

BEMÆRK

Hvis du indtaster et forkert kodeord mere end 3 gange i trin 2 herover, vil automatisk flytte til [NOT RELEASE] og ▲/▼ vil ikke fungere.

Tillæg A: Liste over lande-/områdekode for forældrestyret afspilning

(side 57)

AD	Andorra
AE	Forenede Arabiske Emirater
AF	Afghanistan
AG	Antigua og Barbuda
AI	Anguilla
AL	Albanien
AM	Armenien
AN	Hollandske Antiller
AO	Angola
AQ	Antarktis
AR	Argentina
AS	Amerikansk Samoa
AT	Østrig
AU	Australien
AW	Aruba
AZ	Azərbaycan
BA	Bosnien-Herzegovina
BB	Barbados
BD	Bangladesh
BE	Belgien
BF	Burkina Faso
BG	Bulgarien
BH	Bahrain
BI	Burundi
BJ	Benin
BM	Bermuda
BN	Brunei Darussalam
BO	Bolivia
BR	Brasilien
BS	Bahama
BT	Bhutan
BV	Bouvet Island
BW	Botswana
BY	Belarus
BZ	Belize
CA	Canada
CC	Cocos (Keeling) øerne
CF	Central African Republic
CG	Congo
CH	Switzerland
CI	Elfenbensksten
CK	Cook Islands
CL	Chile
CM	Cameroun
CN	Kina
CO	Colombia
CR	Costa Rica
CU	Cuba
CV	Cape Verde
CX	Juleøen
CY	Cypern
CZ	Tjekkiet
DE	Tyskland
DJ	Djibouti
DK	Danmark
DM	Dominica
DO	Dominikanske Republik
DZ	Algeriet
EC	Ecuador
EE	Estland
EG	Ægypten
EH	Vest-Sahara

ER	Eritrea
ES	Spanien
ET	Etiopien
FI	Finland
FJ	Fiji
FK	Falklandsøerne
FM	Mikronesien (føderationen)
FO	Færøerne
FR	Frankrig
FX	Frankrig, Metropolitan
GA	Gabon
GB	Storbritannien
GD	Grenada
GE	Georgien
GF	Fransk Guiana
GH	Ghana
GI	Gibraltar
GL	Grønland
GM	Gambia
GN	Guinea
GP	Guadeloupe
GQ	Ækvatorialguinea
GR	Grækenland
GS	Syd-Georgien og Sydlige Sandwich-øer
GT	Guatemala
GU	Guam
GW	Guinea-Bissau
GY	Guyana
HK	Hong Kong
HM	Heard- og McDonald-øerne
HN	Honduras
HR	Kroatien
HT	Haiti
HU	Ungarn
ID	Indonesien
IE	Irland
IL	Israel
IN	Indien
IO	Britisk territorium i Det indiske Ocean
IQ	Irak
IR	Iran (Den Islamiske Republik)
IS	Island
IT	Italien
JM	Jamaica
JO	Jordan
JP	Japan
KE	Kenya
KG	Kirgisistan
KH	Cambodia
KI	Kiribati
KM	Comorerne
KN	Saint Kitts og Nevis
KP	Korea, Den demokratiske Republik
KR	Republikken Korea
KW	Kuwait
KY	Cayman-øerne
KZ	Kazakhstan
LA	Laos, Den Demokratiske Republik

LB	Libanon
LC	Saint Lucia
LI	Liechtenstein
LK	Sri Lanka
LR	Liberia
LS	Lesotho
LT	Litauen
LU	Luxembourg
LV	Letland
LY	Libyen
MA	Marokko
MC	Monaco
MD	Moldavien
MG	Madagascar
MH	Marshall-øerne
ML	Mali
MM	Myanmar
MN	Mongoliet
MO	Macau
MP	Nord-Mariana-øerne
MQ	Martinique
MR	Mauritanien
MS	Montserrat
MT	Malta
MU	Mauritius
MV	Maldiverne
MW	Malawi
MX	Mexico
MY	Malaysia
MZ	Mozambique
NA	Namibia
NC	Ny Kaledonien
NE	Niger
NF	Norfolk Island
NG	Nigeria
NI	Nicaragua
NL	Holland
NO	Norge
NP	Nepal
NR	Nauru
NU	Niue
NZ	New Zealand
OM	Oman
PA	Panama
PE	Peru
PF	Fransk Polynesien
PG	Papua Ny Guinea
PH	Filippinerne
PK	Pakistan
PL	Polen
PM	Saint Pierre og Miquelon
PN	Pitcairn
PR	Puerto Rico
PT	Portugal
PW	Palau
PY	Paraguay
QA	Qatar
RE	Reunion
RO	Rumænien
RU	Russiske Føderation
RW	Rwanda
SA	Saudi-Arabien
SB	Solomon-øerne

SC	Seychellerne
SD	Sudan
SE	Sverige
SG	Singapore
SH	Saint Helene
SI	Slovenien
SJ	Svalbard og Jan Mayen
SK	Slovakiet
SL	Sierra Leone
SM	San Marino
SN	Senegal
SO	Somalia
SR	Surinam
ST	Sao Tome og Principe
SV	El Salvador
SY	Syrien
SZ	Swaziland
TC	Turks- og Caicos-øerne
TD	Chad
TF	Franske Oversøiske Territorier
TG	Togo
TH	Thailand
TJ	Tajikistan
TK	Tokelau
TM	Turkmenistan
TN	Tunesien
TO	Tonga
TP	Øst-Timor
TR	Tyrkiet
TT	Trinidad og Tobago
TV	Tuvalu
TW	Taiwan
TZ	Tanzania
UA	Ukraine
UG	Uganda
UM	De Mindre Amerikanske Udøer
US	USA
UY	Uruguay
UZ	Uzbekistan
VA	Vatikanet (Pavestolen)
VC	Saint Vincent og Grenadinerne
VE	Venezuela
VG	Jomfruøerne (Britiske)
VI	Jomfruøerne (Amerikanske)
VN	Vietnam
VU	Vanuatu
WF	Wallis- og Futuna-erne
WS	Samoa
YE	Yemen
YT	Mayotte
YU	Jugoslavien
ZA	Sydafrika
ZM	Zambia
ZR	Zaire
ZW	Zimbabwe

Tillæg B: Oversigt over sprog og deres forkortelser

(side 45 og 55)

AA	Afar	FA	Persisk	KM	Cambodiansk	OM	Oromo (Afan)	SU	Sudanesisk
AB	Abkhaziansk	FI	Finsk	KN	Kannada	OR	Oriya	SV	Svensk
AF	Afrikaans	FJ	Fiji	KO	Koreansk (KOR)	PA	Panjabi	SW	Swahili
AM	Amharisk	FO	Færøsk	KS	Kashmirsk	PL	Polsk	TA	Tamilsk
AR	Arabisk	FY	Frisisk	KU	Kurdisk	PS	Pushto	TE	Telugu
AS	Assamesisk	GA	Irsk	KY	Kirghisisk	PT	Portugisisk	TG	Tajik
AY	Aymara	GD	Skotsk gælisk	LA	Latin	QU	Quechua	TH	Thai
AZ	Azerbajiansk	GL	Galisisk	LN	Lingala	RM	Rhaeto-Romansk	TI	Tigrinya
BA	Bashkir	GN	Guarani	LO	Laotisk	RN	Kirundi	TK	Turkmenisk
BE	Byelorussisk	GU	Gujarati	LT	Litauisk	RO	Rumænsk	TL	Tagalog
BG	Bulgarsk	HA	Hausa	LV	Lettisk	RU	Russisk	TN	Setswana
BH	Bihari	HI	Hindi	MG	Malagasy	RW	Kinyarwanda	TO	Tonga
BI	Bislama	HR	Kroatisk	MI	Maori	SA	Sanskrit	TR	Tyrkisk
BN	Bengalsk, Bangla	HU	Ungarsk	MK	Makedonisk	SD	Sindhi	TS	Tsonga
BO	Tibetansk	HY	Armensk	ML	Malayalam	SG	Sango	TT	Tatar
BR	Bretonsk	IA	Interlingua	MN	Mongolsk	SH	Serbo-kroatisk	TW	Twi
CA	Catalansk	IE	Interlingue	MO	Moldavisk	SI	Singhalesisk	UK	Ukrainsk
CO	Korsikansk	IK	Inupiak	MR	Marathi	SK	Slovakisk	UR	Urdu
CS	Tjekkisk	IN	Indonesisk	MS	Malaysisk (MAY)	SL	Slovensk	UZ	Uzbekisk
CY	Walisisk	IS	Islandsk	MT	Maltesisk	SM	Samoansk	VI	Vietnamesisk
DA	Dansk	IW	Hebraisk	MY	Burmesisk	SN	Shona	VO	Volapyk
DZ	Bhutani	JI	Jiddisch	NA	Nauru	SO	Somalisk	WO	Wolof
EL	Græsk	JW	Javanesiske	NE	Nepalesisk	SQ	Albansk	XH	Xhosa
EO	Esperanto	KA	Georgisk	NL	Hollandsk	SR	Serbisk	YO	Yoruba
ET	Estisk	KK	Kazakh	NO	Norsk	SS	Siswati	ZU	Zulu
EU	Baskisk	KL	Gronlandsk	OC	Occitan	ST	Sesotho		

Tillæg C: Oversigt over digitale udgangssignaler

(side 56)

Disktype	Udgang		
	PCM ONLY	DOLBY DIGITAL/PCM	STREAM/PCM
DVD med 48/44,1 kHz, 16/20/24 bit lineær PCM	48/44,1 kHz, 16 bit, stereolinær PCM		
DVD med 96 kHz, 16/22/24 bit lineær PCM	48 kHz, 16 bit, stereolinær PCM (nedsampling)		
DVD med DTS	48 kHz, 16 bit, stereolinær PCM	DTS bitstrøm	
DVD med Dolby Digital	48 kHz, 16 bit, stereolinær PCM	Dolby Digital bitstrøm	
DVD med MPEG Multichannel	48 kHz, 16 bit, stereolinær PCM	MPEG bitstrøm	
SVCD/Video CD/Audio CD	44,1 kHz, 16 bit, stereolinær PCM		
Audio CD med DTS	48 kHz, 16 bit, stereolinær PCM	DTS bitstrøm	
CD-R/RW med MP3/WMA	Lineær PCM		

Tillæg D: Ordforklaring

Bitstrøm

Den digitale form for multikanal-lyddata (for eksempel 5,1 kanal), inden den afkodes til dens forskellige kanaler.

Dolby Digital (AC3)

Et system med seks kanaler, som består af kanalerne venstre, center, højre, venstre bag, højre bag og LFE (lavfrekvenseffektkanal, til brug med en subwoofer). Al lydbehandling finder sted i det digitale domæne. Ikke alle Dolby Digital-disks indeholder seks (5,1) kanaler med information.

Dolby Surround/Dolby Pro Logic

Dolby Surround optager fire kanalers front- og baglyd i to kanaler på en måde, som giver en dekoder mulighed for at anvende de oprindelige fire kanaler til afspilning. Eftersom lyden er optaget i to kanaler, kan den afspilles naturligt af et tokanals stereosystem. Dolby Pro Logic introducerer retningsbestemte kredsløb i lydbehandling på dekodersiden (med øgning af niveauet fra specifikke kanaler og sænkning af niveauet fra kanaler uden lyd), således at der opnås et større rumligt perspektiv. Desuden tilføjes der en centerhøjtaler, som primært anvendes til dialog. Resultatet er en større kanaladskillelse.

DTS

Et digitalt surroundlyd-dekodningsformat konfigureret med seks (5,1) kanaler i lighed med Dolby Digital. Det kræver en dekoder, enten i en afspiller eller i en tilsluttet receiver. DTS står for Digital Theater Systems. Ikke alle DTS-disks indeholder seks (5,1) kanaler med information.

Dynamikområde

Forskellen mellem den højeste og laveste lyd.

JPEG

Et populært filformat til komprimering og opbevaring af stillbilleder. JPEG står for Joint Photographic Experts Group. Der er tre undertyper af JPEG-formatet som angivet herunder.

- grundlinje-JPEG: Anvendes til digitale kameraer, web etc.
- progressiv JPEG: Anvendes til web
- tabsfri JPEG: en ældre type, som nu kun sjældent anvendes.

Kapitel/titel

Et kapitel er den mindste enhed og en titel er den største enhed på DVD VIDEO. Et kapitel er en opdeling af en titel og svarer til et spor på Video CD eller Audio CD.

Komponent-video

Videosignaler med tre kanalers separat information, som udgør billedet. Der er flere typer komponent-video, som for eksempel R/G/B og Y/C_B/(P_B)/(C_R(P_R)).

Komposit-video

Et enkelt videosignal, som anvendes hyppigt i de fleste videoprodukter til hjemmebrug. Indeholder al information om luminans, farve og synkronisering.

Lineær PCM-lyd

PCM står for "pulse code modulation". Lineær PCM er den almindelige metode til digitale kodning af lyd uden komprimering, og den anvendes til lydsporene på DVD VIDEO-disks, Audio CD-disks etc.

MP3

MP3 er et lyd-data-komprimeringsformat, som står for MPEG-1 Audio Layer 3. Hvis du anvender MP3, kan du opnå en datareduktion på omkring 1:10.

MPEG

En gruppe af standarder til komprimering af audio-visuel information. "MPEG"-standarder inkluderer MPEG-1, MPEG-2 og MPEG-4. Video CD og MP3 er baseret på MPEG-1, mens DVD er baseret på MPEG-2. MPEG står for Moving Picture coding Experts Group.

MPEG Multikanal

Denne egenskab udvider 5,1-kanallydformatet, som er optaget på disken, til et 7,1-kanalformat. Denne yderligere udvidelse af 5,1-kanallydformatet gør det nemt at gengive en biograf-atmosfære hjemme hos dig selv.

Nedmiksnings

Intern stereomix af multikanal-surroundlyd fra en DVD-afspiller. De nedmiksedede signaler sendes ud fra stereoudgangsstikkene.

PAL (Phase Alternation by Line)

Et farvefjernsynssystem, som er udbredt i Vesteuropa.

PBC

PBC står for "Playback control", som er en metode til at styre diskafspilning af Video CD'er (VCD). Du kan foretage betjening for disken via menuerne.

RGB

En forkortelse for rød, grøn og blå. Farveskærme og farvefjernsyn betjener sig af forskellige farvetoner ved at blande disse tre farver.

Skærmstørrelsesforhold

Et forhold, som definerer formen af det rektangulære billede på en fjernsynsskærm. Det betegner bredden af billedet i relation til højden. Et almindeligt fjernsynsbilledet har et skærmstørrelsesforhold på 4:3.

Spor

Den mindste enhed på SVCD-, Video-CD- og Audio CD-disks.

S-video

Et videosignal, som forbedrer billedkvaliteten i forhold til standardkomposittilslutninger. Anvendes på Super VHS, DVD, avancerede fjernsynsskærme etc.

WMA

WMA er en forkortelse af "Windows Media Audio", som er et komprimeringsformat for lyd-data udviklet af Microsoft Corporation. Lydkvaliteten af data, som er komprimeret ved hjælp af WMA, holder den samme lyd-kvalitet som MP3, selv om WMA-filstørrelsen er mindre end MP3-filstørrelsen.

Betjening af andre JVC produkter

Fjernbetjeningen kan ikke alene bruges til betjening af dette anlæg, men også andre JVC-produkter.

- Se også vejledningen der følger med de andre produkter.
 - Visse JVC videomaskiner kan ikke modtage to typer kontrolsignaler—fjernkode "A" og "B". Denne fjernbetjening kan ikke betjene en videomaskine, hvis fjernbetjeningskode er indstillet på "A".
- Fjernbetjeningen skal rettes direkte mod fjernbetjeningsføleren på det pågældende udstyr.

Indstil funktionsvælgeren på AUDIO/TV/VCR/STB.

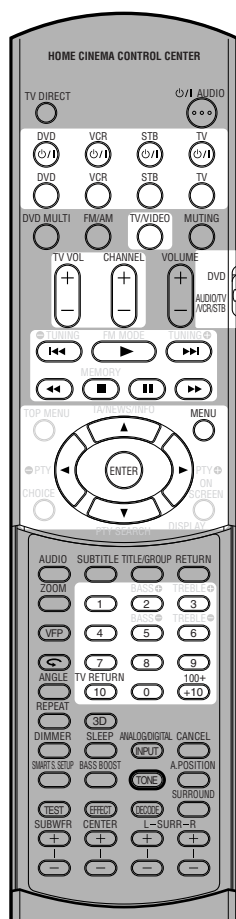

■ TV

Følgende funktioner kan altid udføres:

TV \odot/I:	Tænder eller slukker for tv'et.
TV VOL +/-:	Regulerer lydstyrken på tv'et.
TV/VIDEO:	Ændrer indgangsfunktionen (videoindgang og tv tuner) på tv'et.

Når du har trykket på TV (kildevælgerknappen), kan du udføre følgende funktioner på et tv:

CHANNEL +/-:	Ændrer kanalnumrene.
1 – 9, 0, +10 (100+):	Vælger kanalnumrene.
10 (TV RETURN):	Fungerer som TV RETURN-knappen.

■ VCR

Følgende funktioner kan altid udføres:

VCR \odot/I:	Tænder eller slukker for VCR.
Når du har trykket på VCR (kildevælgerknappen), kan du udføre følgende funktioner på VCR:	
CHANNEL +/-:	Ændrer kanalnumrene på VCR.
1 – 9, 0:	Vælger kanalnumrene på VCR.
▶:	Starter afspilningen.
■:	Standser afspilningen.
 :	Afbryder afspilningen midlertidigt. For at udløse den, tryk på ▶.
▶▶:	Hurtigspoling af et bånd.
◀◀:	Spoler et bånd tilbage.

■ STB

Følgende funktioner kan altid udføres:

STB \odot/I:	Tænder eller slukker for STB.
Når du har trykket på STB (kildevælgerknappen), kan du udføre følgende funktioner på STB:	
CHANNEL +/-:	Ændrer kanalnumrene på STB.
1 – 9, 0:	Vælger kanalnumrene på STB.

■ DVD-afspiller

Følgende funktioner kan altid udføres:

DVD \odot/I:	Tænder eller slukker for DVD-afspilleren.
Når funktionsvælgeren er blevet indstillet på "DVD", skal du trykke på DVD (kildevalgsnap), hvorefter du kan betjene DVD-afspilleren på følgende måde.	
▶:	Starte afspilningen.
■:	Standse afspilningen.
 :	Afbryde afspilningen midlertidigt. For at udløse den, tryk på ▶.
▶▶:	Springe til begyndelsen af det næste kapitel.
◀◀:	Vende tilbage til begyndelsen af det aktuelle (eller foregående) kapitel.
MENU:	Vise eller slette menuskærmen.
▲/▼/▶/◀:	Vælge et element på menuskærmen.
ENTER:	Indtaste et valgt element.

Du kan også bruge AUDIO, SUBTITLE, TITLE/GROUP, RETURN, ZOOM, VFP, ◀, ANGLE, REPEAT, DIMMER, 3D og talknapperne til at betjene JVC DVD-afspilleren.

Se DVD-afspillerens brugsanvisning for nærmere oplysninger.

Betjening af udstyr af andre fabrikater

Ved at ændre de overførbare signaler kan dette anlægs fjernbetjening bruges til betjening af udstyr af andre fabrikater.

- Se også vejledningen der følger med det andet udstyr.
- Inden sådant udstyr kan betjenes med fjernbetjeningen, skal den først indstilles til producentkoden for den pågældende STB, videomaskine og tv.
- Når batterierne i fjernbetjeningen er blevet udskiftet, skal producentkoden indstilles igen.

Indstil funktionsvælgeren på AUDIO/TV/VCR/STB.

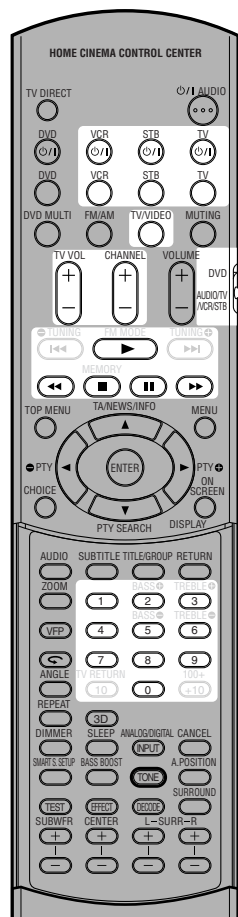

Ændring af de overførbare signaler til betjening af en STB

- 1 Tryk på STB \odot/I og hold den inde.
- 2 Tryk på STB.
- 3 Indtast producentkoden med knapperne 1 – 9 og 0.
- 4 Slip STB \odot/I .

Nu kan følgende STB-funktioner bruges.

STB \odot/I : Tænd/sluk for STB'en.

Når du har trykket på STB (kildevælgerknappen), kan du udføre følgende funktioner på STB:

CHANNEL +/-: Ændrer kanalnumrene på STB.

1 – 9, 0: Vælger kanalnumrene på STB.

5 Prøv at betjene STB'en ved at trykke på STB \odot/I .

Hvis der tændes eller slukkes for apparatet, har du indtastet den rette kode.

Hvis der er opført mere end én kode for dit fabrikat af STB, må du prøve at bruge hver enkelt kode, indtil den rette kode er indtastet.

Producentkoder for STB

Producent	Kode
JVC	01*, 02
AMSTRAD	03 – 06, 31
BT	01
CANAL STELLITE	20
CANAL +	20
D-BOX	24
ECHOSTAR	17 – 19, 21
FINLUX	11
FORCE	28
GALAXIS	27
GRUNDIG	07, 08
HIRSCHMANN	07, 17, 37
ITT NOKIA	11
JERROLD	16
KATHREIN	13, 14, 34
LUXOR	11
MASCOM	32
MASPRO	13
NOKIA	24, 26, 33
PACE	10, 25, 31
PANASONIC	15
PHILIPS	09, 23
RFT	12
SABA	35
SAGEM	22, 29
SALORA	11
SELECTOR	29
SKYMASTER	12, 36
THOMSON	35
TPS	22
TRIAX	30
WISI	07

* Oprindelig indstilling

Producentkoder kan ændres uden varsel. I givet fald kan fjernbetjeningen ikke bruges til betjening af det pågældende udstyr.

□ Ændring af de overførbare signaler til betjening af en videomaskine

- 1 Tryk på VCR \odot /I og hold den inde.
- 2 Tryk på VCR.
- 3 Indtast producentkoden med knapperne 1 – 9 og 0.
- 4 Slip VCR \odot /I.

Nu kan følgende funktioner på videomaskinen bruges.

VCR \odot /I:	Tænder eller slukker for VCR.
Når du har trykket på VCR (kildevælgerknappen), kan du udføre følgende funktioner på VCR:	
CHANNEL +/-:	Ændrer kanalnumrene på VCR.
1 – 9, 0:	Vælger kanalnumrene på VCR.
▶:	Starter afspilningen.
■:	Standser afspilningen.
⏏:	Afbryder afspilningen midlertidigt. For at udløse den, tryk på ▶.
▶▶:	Hurtigspoling af et bånd.
◀◀:	Spoler et bånd tilbage.

5 Prøv at betjene videomaskinen ved at trykke på VCR \odot /I.

Hvis der tændes eller slukkes for apparatet, har du indtastet den rette kode.

Hvis der er opført mere end én kode for dit videomaskinefabrikat, må du prøve at bruge hver enkelt kode, indtil den rette kode er indtastet.

Producentkoder for videomaskiner

Producent	Kode
JVC	01*
AKAI	02, 36
BELL+HOWELL	03, 16
BLAUPUNKT	04
CGM	03, 05, 16
DAEWOO	34
DIGITAL	05
FISHER	03, 16
G.E.	06
GRUNDIG	07
HITACHI	08, 09
LOEWE	05, 10, 11
MAGNAVOX	04, 05
MITSUBISHI	12 – 15
NOKIA	16
NORDMENDE	17 – 19, 31
ORION	20
PANASONIC	21
PHILIPS	05, 22
PHONOLA	05
SABA	17 – 19, 23, 31
SAMSUNG	24, 25
SANYO	03, 16
SHARP	26, 27
SIEMENS	07
SONY	28 – 30, 35
TELEFUNKEN	17 – 19, 31, 32
TOSHIBA	33

* Oprindelig indstilling

□ Ændring af de overførbare signaler til betjening af et tv

- 1 Tryk på TV \odot /I og hold den inde.
- 2 Tryk på TV.
- 3 Indtast producentkoden med knapperne 1 – 9 og 0.
- 4 Slip TV \odot /I.

Nu kan følgende funktioner på tv'et bruges.

TV \odot /I:	Tænder eller slukker for tv'et.
TV VOL +/-:	Regulerer lydstyrken på tv'et.
TV/VIDEO:	Ændrer indgangsfunktionen (videoindgang og tv tuner) på tv'et.
Når du har trykket på TV (kildevælgerknappen), kan du udføre følgende funktioner på et tv:	
CHANNEL +/-:	Ændrer kanalnumrene.
1 – 9, 0:	Vælger kanalnumrene.

5 Prøv at betjene tv'et ved at trykke på TV \odot /I.

Hvis der tændes eller slukkes for apparatet, har du indtastet den rette kode.

Hvis der er opført mere end én kode for dit tv-fabrikat, må du prøve at bruge hver enkelt kode, indtil den rette kode er indtastet.

Producentkoder for tv

Producent	Kode
JVC	01*
AKAI	02, 05
BLAUPANKT	03
DAEWOO	09, 30, 31
FENNER	04, 30, 31
FISHER	05
GRUNDIG	06
HITACHI	07, 08
IRRADIO	02, 05
MAGNAVOX	09
MITSUBISHI	10, 32
MIVER	03
NOKIA	11, 33
NORDMENDE	12, 13, 17, 25 – 27
ORION	14
PANASONIC	15, 16
PHILIPS	09
SABA	12, 13, 17, 25 – 27
SAMSUNG	09, 18, 31
SANYO	05
SCHNEIDER	02, 05
SHARP	19
SONY	20 – 24
TELEFUNKEN	12, 13, 17, 25 – 27
THOMSON	12, 13, 17, 25 – 27, 29
TOSHIBA	28

* Oprindelig indstilling

Producentkoder kan ændres uden varsel. I givet fald kan fjernbetjeningen ikke bruges til betjening af det pågældende udstyr.

Afhjælpning af fejl

Nedenstående tabel kan muligvis bidrage til løsning af eventuelle problemer med anlægget. Hvis du stadig ikke kan løse problemet, bedes du rette henvendelse til det nærmeste JVC servicecenter.

RX-ES1SL

PROBLEM	MULIG ÅRSAG	LØSNING
Der kan ikke tændes for anlægget.	Netstikket er ikke sat i.	Sæt netstikket i en lysnetkontakt.
Ingen lyd fra højttalerne.	Højttalernes signalledninger er ikke tilsluttet.	Kontroller højttalerledningerne og tilslut dem igen, om nødvendigt.
	Forkert lydkilde valgt.	Vælg den rette lydkilde.
	Lyden er afbrudt.	Tryk på MUTING for at annullere lydafbrydelsen.
	En forkert indgangsfunktion valgt (analog/digital).	Vælg den rette indgangsfunktion (analog/digital).
	Forkerte tilslutninger.	Kontroller tilslutningerne.
	TV Direct er aktiveret.	Deaktiver TV Direct (se side 13 og 20).
Knapperne kan ikke bruges.	TV Direct er aktiveret.	Deaktiver TV Direct (se side 13 og 20).
Kun lyd fra én højttaler.	Balancen er indstillet til en af yderstillingerne.	Foretag den rette balanceindstilling (se side 21).
STANDBY-lampen lyser efter at der er tændt for anlægget, men der slukkes hurtigt igen (til standby).	Højttalerne er overbelastet pga. høj lydstyrke.	1. Sluk for anlægget ved at trykke på STANDBY/ON \odot /I på anlægget. 2. Stands afspilningen. 3. Tænd for anlægget igen og indstil lydstyrken.
	Højttalerne er overbelastet pga. kortslutning af højttalerbøsningerne.	Undersøg højttalerledningerne. Hvis højttalerledningerne ikke er kortsluttet, kontaktes forhandleren.
	Anlægget er overbelastet pga. høj spænding.	Spørg din forhandler til råds, efter du har taget ledningen ud af stikkontakten.
“OVER HEAT” blinker på displayet og anlægget slukker.	Anlægget er overophedet pga. høj lydstyrke eller langvarig brug.	Tænd for anlægget igen. Hvis anlægget hurtigt slukker igen, skal du kontakte forhandleren, efter du har taget ledningen ud af stikkontakten.
Fjernbetjeningen virker ikke som den skal.	Fjernbetjeningen er ikke klargjort til den funktion du ønsker at bruge.	Tryk på TONE eller den pågældende lydkildeknap. Tryk derefter på den knap du ønsker at bruge (se side 21, 62, 63 og 64).
Fjernbetjeningen fungerer slet ikke.	En forhindring skjuler føleren på anlægget.	Fjern forhindringen.
	Batterierne er svage.	Udskift batterierne.
	Funktionsvælgeren er i den forkerte position.	Sæt funktionsvælgeren i den rette position.
Baslyden forstærkes for meget, når der lyttes i stereo.	Det forkerte basniveau er valgt.	Juster lydpositionsniveauet (se side 22).

Generelt

Dansk

	PROBLEM	MULIG ÅRSAG	LØSNING
Surround/DSP	Du kan ikke vælge surroundfunktionen.	Surroundfunktionen er ikke tilgængelig for software, der afspilles, eller også er kun fronthøjtalerne sat til.	Undlad at afspille multikanals software eller kontroller højttalerindstillingen.
	Du kan ikke vælge DSP-funktionen.	DSP-funktionen er ikke tilgængelig for software, der afspilles, eller også er kun fronthøjtalerne sat til.	Afspil lineær PCM eller analogt software eller kontroller højttalerindstillingen.
FM/AM	Konstant hvislen eller summen under FM-modtagelse.	Indgangssignalet er for svagt.	Tilslut en udendørs FM-antenne eller kontakt forhandleren.
		Stationen er for langt væk.	Vælg en anden station.
		Der bruges en forkert antenne.	Spørg forhandleren til råds.
		Antennerne er ikke rigtigt tilsluttet.	Kontroller tilslutningerne.
	Knitrende støj med mellemrum på FM.	Tændingsstøj fra biler.	Flyt antennen længere væk fra biltrafikken.

BEMÆRK

Ved brug af den digitale koaksialtilslutning kan lyden blive afbrudt af støj udefra, f.eks. lynudladning, men den genoprettes automatisk. Dette er ikke nogen fejl.

XV-N55SL

PROBLEM	POSSIBLE CAUSE	SOLUTION	
Afspilleren tænder ikke.	Netledningsstikket er ikke sat rigtigt i.	Sæt det rigtigt i.	Strøm
“REGION CODE ERROR!” vises på fjernsynsskærmen.	Regionskoden for den ilagte disk svarer ikke til afspillerens regionskode.	Kontroller, at regionskoden for disken (angivet på hylsteret) er korrekt.	Betjening
Betjening er ikke mulig.	Mikrocomputeren fungerer ikke på grund af lynnedskag eller statisk elektricitet.	Sluk for afspilleren, tag netledningen ud af forbindelse og sæt den derefter i forbindelse igen.	
	Kondens forårsaget af en pludselig temperaturændring eller luftfugtighed.	Sluk for afspilleren og tænd for det igen efter et par timers forløb.	
[LOCK] vises på displayet og diskbakken åbner ikke.	Disken tillader ikke betjening, eller der er sat en ikke-afspillelig disk i diskbakken.	Undersøg disken og sæt den i igen (se side 35).	Billede
	Når du trykker på ▲, mens du holder ■ på afspilleren nede i standby-indstilling, aktiveres diskbakkens låsefunktion.	Diskbakken kan ikke åbnes og lukkes i denne tilstand. Tryk på ▲, mens du holder ■ på afspilleren nede i standby-indstilling, for at ophæve denne tilstand.	
Billedet indeholder støj.	Afspilleren er tilsluttet direkte til en videobåndoptager, og kopispærrefunktionen er aktiveret.	Tilslut afspilleren således, at billedsignalet sendes direkte til fjernsynet.	Billede
	Med nogle disks kan billedet blive utydeligt, når [PICTURE SOURCE] er sat til [FILM] eller [AUTO].	Sæt [PICTURE SOURCE] til [VIDEO (NORMAL)] eller [VIDEO (ACTIVE)].	
Farve og lysstyrke vises ikke korrekt.	Flere maskiner er filsluttet ved hjælp af flere stik: SCART-stik, S-VIDEO-stik og komposit-stik.	Sæt kun ét kabel i det stik, du ønsker at bruge.	Lyd
Billedet indeholder ingen farver, når fjernsynet tilsluttes komposit-videoudgangsjackstikket på afspilleren.	VIDEO SIGNAL SELECTOR på bagsiden er sat på “Y/C”.	Sæt videosignalvælgeren (VIDEO SIGNAL SELECTOR) på bagsiden i stilling “RGB/COMP”	
Der kommer ikke noget billede frem, når fjernsynet tilsluttes S-VIDEO-udgangen på denne afspiller.	VIDEO SIGNAL SELECTOR på bagsiden er sat på “RGB/COMP”.	Sæt videosignalvælgeren (VIDEO SIGNAL SELECTOR) på bagsiden i stilling “Y/C”.	
DVD VIDEO-diskafspilningens lydniveau er lavere end fjernsynsudsendelsens lydniveau.	Den foretrukne [D. RANGE CONTROL] funktion er ikke [TV MODE].	Indstil [D.RANGE CONTROL]-præferencen til [TV MODE] (se side 56).	Lyd
Den analoge lyd er forvrænget.	Den foretrukne [OUTPUT LEVEL] funktion er indstillet på [STANDARD].	Indstil [OUTPUT LEVEL]-præferencen til [LOW] (se side 56).	
Der er ingen lyd.	MP3/WMA-disken er optaget med “pakkeskrivning (UDF- format)”.	Den kan ikke afspilles.	MP3/WMA
Filerne (sporene) afspilles ikke i den optagne rækkefølge.		Dette apparat afspiller filerne i alfabetisk rækkefølge. Dette bevirker, at afspilningsrækkefølgen kan variere.	
Det er ikke muligt at afspille WMA-filer.	Filen er kopispærret.	Afspilleren kan ikke afspille kopibeskyttede filer.	
	Filen er optaget med en bithastighed på under 48 kbps.	Afspilleren understøtter ikke sådanne WMA-filer.	

Dansk

RX-ES1SL

Forstærker

Udgangseffekt	
Ved stereofunktion:	
Frontkanaler:	100 W pr. kanal, min. RMS, begge kanaler med 8 Ω ved 1 kHz med højst 10% total harmonisk forvrængning. (IEC268-3)
Ved surroundfunktion:	
Frontkanaler:	100 W pr. kanal, min. RMS, med 8 Ω ved 1 kHz med højst 0,8% total harmonisk forvrængning.
Centerkanal:	100 W, min. RMS, med 8 Ω ved 1 kHz med højst 0,8% total harmonisk forvrængning.
Surroundkanaler:	100 W pr. kanal, min. RMS, med 8 Ω ved 1 kHz med højst 0,8% total harmonisk forvrængning.

Lyd

Indgangsfølsomhed/impedans (1 kHz):	
DVD, DVD MULTI, STB, VCR, TV:	250 mV/47 kΩ
Lydindgang (DIGITAL IN)* :	
Koaksial: DIGITAL 1 (DVD):	0,5 V(p-p)/75 Ω
Optisk: DIGITAL 2/3 (STB/TV):	-21 dBm til -15 dBm (660 nm ±30 nm)
* Svarende til Linear PCM, Dolby Digital og DTS Digital Surround (med samplingsfrekvens—32 kHz, 44,1 kHz, 48 kHz).	
Udgangsniveau:VCR, TV:	250 mV
Signal/støjforhold ('66 IHF/DIN):	
DVD, STB, VCR, TV:	87 dB/62 dB
Frekvensfunktion (8 Ω):	
DVD, STB, VCR, TV:	20 Hz til 20 kHz (±1 dB)
Tonekontrol:	
Bas (100 Hz):	±10 dB ±2 dB
Diskant (10 kHz):	±10 dB ±2 dB
Basforstærkning:	+4 dB ± 1 dB ved 100Hz

Billede

Indgangsfølsomhed/impedans (1 kHz):	
Sammensat video:DVD, STB, VCR:	1 V(p-p)/75 Ω
S-VIDEO:DVD, STB, VCR:	
(Y:illuminans):	1 V(p-p)/75 Ω
(C:krominans):	0,286 V(p-p)/75 Ω
RGB:DVD, STB, VCR:	0,7 V(p-p)/75 Ω
Udgangsniveau/impedans (1 kHz):	
Sammensat video:VCR, TV:	1 V(p-p)/75 Ω
S-VIDEO:VCR, TV:	
(Y:illuminans):	1 V(p-p)/75 Ω
(C:krominans):	0,286 V(p-p)/75 Ω
RGB:TV:	0,7 V(p-p)/75 Ω
Signal/støjforhold (S/N):	45 dB
Synkronisering:	Negativ

FM-tuner (IHF)

Skalaområde:	87,50 MHz til 108,00 MHz
Brugbar følsomhed:	
Mono:	17,0 dBf (1,95 μV/75 Ω)
50 dB dæmpningsfølsomhed:	
Mono:	21,3 dBf (3,2 μV/75 Ω)
Stereo:	41,3 dBf (31,5 μV/75 Ω)
Stereoseparation ved REC OUT:	35 dB ved 1 kHz

AM (MB) -tuner

Skalaområde:	
MB:	522 kHz til 1 629 kHz

Generelt

Forsyningsspænding:	230 V~ vekselstrøm, 50 Hz
Effektforbrug:	105 W (i brug) 2 W (i standby)
Mål (B x H x D):	435 mm x 69,5 mm x 330,5 mm
Vægt:	6,5 kg

XV-N55SL

Generelt

Læsbare disks:	DVD VIDEO, DVD-R (videoformat), DVD-RW (videoformat), +RW (videoformat), SVCD, Video CD, Audio CD (CD-DA), MP3/WMA-format, JPEG, CD-R/RW (CD-DA, SVCD, Video CD, MP3/WMA-format, JPEG)
Videoforformat:	PAL

Andet

Strømforsyning:	AC 230 V \sim , 50 Hz
Effektforbrug:	12 W (POWER ON) 0,7 W (STANDBY- indstilling)
Vægt:	2,1 kg
Mål (B X H X D) :	435 mm X 45 mm X 270,5 mm

Videoudgange

VIDEO OUT (stikbensjack):	1,0 V(p-p)/75 Ω
S-VIDEO OUT (S-jackstik):	Y-udgang: 1,0 V(p-p)/75 Ω C-udgang: 286 mV(p-p)/75 Ω
RGB-udgang:	700 mV(p-p)/75 Ω
Vandret opløsning:	500 linjer eller mere

Lydudgange

ANALOG OUT (stikbensjack):	2,0 V _{rms} (10 k Ω)
DIGITAL OUT (COAXIAL):	0,5 V(p-p) (75 Ω termination)
DIGITAL OUT (OPTICAL):	-21 dBm til -15 dBm (peak)

Lydkarakteristik

Frekvensgang	
CD (samplingfrekvens 44,1 kHz):	2 Hz til 20 kHz
DVD (samplingfrekvens 48 kHz):	2 Hz til 22 kHz (4 Hz til 20 kHz for DTS og Dolby Digital-bitstrømsignaler)
DVD (samplingfrekvens 96 kHz):	2 Hz til 44 kHz

Dynamisk område: 16 bit: mere end 98 dB
20/24 bit: mere end 100 dB

Wow og flutter: Umåleligt (mindre end + 0,002%)

Total harmonisk forvrængning:
mindre end 0,006%

- Produceret under licens fra Dolby Laboratories. "Dolby" og det dobbelte D-symbol er varemærker tilhørende Dolby Laboratories.
- Fremstillet på licens fra Digital Theater Systems, Inc. "DTS" og "DTS Digital Surround" er registrerede varemærker tilhørende Digital Theater Systems, Inc.



Free Manuals Download Website

<http://myh66.com>

<http://usermanuals.us>

<http://www.somanuals.com>

<http://www.4manuals.cc>

<http://www.manual-lib.com>

<http://www.404manual.com>

<http://www.luxmanual.com>

<http://aubethermostatmanual.com>

Golf course search by state

<http://golfingnear.com>

Email search by domain

<http://emailbydomain.com>

Auto manuals search

<http://auto.somanuals.com>

TV manuals search

<http://tv.somanuals.com>