

JVC



English

Français

DVD DIGITAL THEATER SYSTEM

SYSTÈME DVD DIGITAL CINEMA

TH-C43

Consists of XV-THC43, SP-PWC43,
SP-THC43F, SP-THC43C and SP-THC43S

Se compose de XV-THC43, SP-PWC43,
SP-THC43F, SP-THC43C et SP-THC43S

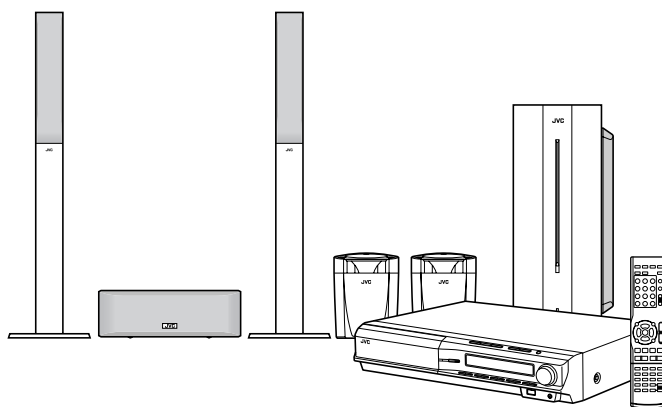

Digital Direct Progressive Scan
AV COMPU LINK

INSTRUCTIONS

MANUEL D'INSTRUCTIONS

LVT1504-015A
[C]

Warnings, Cautions and Others/Mises en garde, précautions et indications diverses

	CAUTION RISK OF ELECTRIC SHOCK DO NOT OPEN	
CAUTION: TO REDUCE THE RISK OF ELECTRIC SHOCK, DO NOT REMOVE COVER (OR BACK). NO USER SERVICEABLE PARTS INSIDE. REFER SERVICING TO QUALIFIED SERVICE PERSONNEL.		



The lightning flash with arrowhead symbol, within an equilateral triangle is intended to alert the user to the presence of uninsulated "dangerous voltage" within the product's enclosure that may be of sufficient magnitude to constitute a risk of electric shock to persons.



The exclamation point within an equilateral triangle is intended to alert the user to the presence of important operating and maintenance (servicing) instructions in the literature accompanying the appliance.

WARNING: TO REDUCE THE RISK OF FIRE OR ELECTRIC SHOCK, DO NOT EXPOSE THIS APPLIANCE TO RAIN OR MOISTURE.

For U.S.A.
This equipment has been tested and found to comply with the limits for a Class B digital device, pursuant to part 15 of the FCC Rules. These limits are designed to provide reasonable protection against harmful interference in a residential installation.
This equipment generates, uses and can radiate radio frequency energy and, if not installed and used in accordance with the instructions, may cause harmful interference to radio communications. However, there is no guarantee that interference will not occur in a particular installation. If this equipment does cause harmful interference to radio or television reception, which can be determined by turning the equipment off and on, the user is encouraged to try to correct the interference by one or more of the following measures:
Reorient or relocate the receiving antenna.
Increase the separation between the equipment and receiver.
Connect the equipment into an outlet on a circuit different from that to which the receiver is connected.
Consult the dealer or an experienced radio/TV technician for help.

Note to CATV system installer:
This reminder is provided to call the CATV system installer's attention to Section 820-40 of the NEC which provides guidelines for proper grounding and, in particular, specifies that the cable ground shall be connected to the grounding system of the building, as close to the point of cable entry as practical.

CAUTION Changes or modifications not approved by JVC could void the user's authority to operate the equipment.	ATTENTION Des changements ou modifications non approuvés par JVC pourront invalider l'autorité de l'utilisateur à opérer cet appareil.
--	--

For Canada THIS DIGITAL APPARATUS DOES NOT EXCEED THE CLASS B LIMITS FOR RADIO NOISE EMISSIONS FROM DIGITAL APPARATUS AS SET OUT IN THE INTERFERENCE-CAUSING EQUIPMENT STANDARD ENTITLED "DIGITAL APPARATUS," ICES-003 OF THE DEPARTMENT OF COMMUNICATIONS.	Pour le Canada CET APPAREIL NUMERIQUE RESPECTE LES LIMITES DE BRUITS RADIOELECTRIQUES APPLICABLES AUX APPAREILS NUMIRIQUES DE CLASSE B PRESCRITES DANS LA NORME SUR LE MATERIEL BROUILLEUR: "APPAREILS NUMERIQUES", NMB-003 EDICTEE PAR LE MINISTRE DES COMMUNICATIONS.
---	---

CAUTION! To avoid personal injury or accidentally dropping the unit, have two persons unpack, carry, and install the unit.	ATTENTION! Pour éviter toute blessure personnelle ou toute chute accidentelle de l'appareil, celui-ci doit être déballé, transporté et installé par deux personnes.
	
33 kg/73 lbs	33 kg/73 lbs

IMPORTANT FOR LASER PRODUCTS

1. CLASS 1 LASER PRODUCT
2. **CAUTION:** Do not open the top cover. There are no user serviceable parts inside the unit; leave all servicing to qualified service personnel.
3. **CAUTION:** Visible and/or invisible class 1M laser radiation when open. Do not view directly with optical instruments.

IMPORTANT POUR PRODUITS LASER

1. PRODUIT LASER CLASSE 1
2. **ATTENTION:** N'ouvrez pas le couvercle supérieur. Il n'y a aucune pièce réparable par l'utilisateur à l'intérieur de l'appareil; confiez toute réparation à un personnel qualifié.
3. **ATTENTION:** Rayonnement laser visible et/ou invisible de classe 1M une fois ouvert. Ne pas regarder directement avec des instruments optiques.

CAUTION

To reduce the risk of electrical shocks, fire, etc.:

1. Do not remove screws, covers or cabinet.
2. Do not expose this appliance to rain or moisture.

ATTENTION

Afin d'éviter tout risque d'électrocution, d'incendie, etc.:

1. Ne pas enlever les vis ni les panneaux et ne pas ouvrir le coffret de l'appareil.
2. Ne pas exposer l'appareil à la pluie ni à l'humidité.

CAUTION — button! (XV-THC43)

Disconnect the mains plug to shut the power off completely (the STANDBY lamp goes off). When installing the apparatus, ensure that the plug is easily accessible.

The  button in any position does not disconnect the mains line.

- When the system is on standby, the STANDBY lamp lights red.
- When the system is turned on, the STANDBY lamp goes off.

The power can be remote controlled.

ATTENTION — Touche (XV-THC43)

Déconnectez la fiche d'alimentation secteur pour couper l'alimentation complètement (le témoin STANDBY s'éteint). Lors de l'installation de l'appareil, assurez-vous que la fiche soit facilement accessible.

La touche , dans n'importe quelle position, ne déconnecte pas le système du secteur.

- Quand le système est en attente, le témoin STANDBY est allumé en rouge.
- Quand le système est sous tension, le témoin STANDBY s'éteint.

L'alimentation ne peut pas être télécommandée.

CAUTION (SP-PWC43)

The power supply to the subwoofer is linked to the center unit. The POWER ON lamp on the subwoofer lights green when the power is turned on.

ATTENTION (SP-PWC43)

L'alimentation au caisson d'extrêmes graves passe par l'unité centrale. Le témoin POWER ON vert sur le caisson d'extrêmes graves s'allume quand le système est allumé.



[European Union only]
[Union européenne seulement]

Table of contents

Introduction	2	Playback	19
Notes on handling	2	Basic playback	19
Supplied accessories	2	One Touch Replay	21
About discs	3	Fast-forward/fast-reverse search	22
Playable disc types	3	Skip to the beginning of a desired selection	22
Playable file types	4	Skipping at about 5-minute intervals	22
Description of parts and controls	5	Locating a desired title/group using number buttons	22
Connections	8	Playing back a bonus group	23
Connecting the FM and AM antennas	8	Selecting the desired title/playlist from the control display	23
Connecting the satellite (front, center, surround) speakers	9	Advanced operations	24
Speaker layout	12	Using the surround mode	24
Connecting a TV	12	Using the on-screen bar	25
Connecting the powered subwoofer	12	Playing from a specified position on a disc	27
Connecting to an analog component	13	Using the file control display	28
Connecting to a digital component	13	Resume Playback	29
Connecting a USB mass storage class device	13	Selecting a view angle	29
Connecting the power cord	13	Selecting the subtitle	29
Operating external components with the remote control	14	Selecting the audio	30
Operating the TV	14	Special picture playback	30
Operating the DBS tuner or CATV converter	15	Program Playback	32
Operating the VCR	15	Random Playback	33
Basic operations	16	Repeat Playback	33
Turning the system on/off	16	Tray lock	34
Selecting the source to play	17	Sound and other settings	34
Adjusting the volume [VOLUME]	17	Setting DVD preferences	35
Listening with headphones (not supplied)	17	Using the setup menus	35
Turning off the sound temporarily [MUTING]	17	Menu description	35
Adjusting the brightness of the indications [DIMMER] ...	17	Tuner operations	38
Sleep Timer [SLEEP]	18	Manual tuning	38
Adjusting the output level of the subwoofer and speakers	18	Preset tuning	39
Adjusting the sound	18	Selecting the FM reception mode	39
Changing the scan mode	18	Reducing the noise of AM broadcast	39
		AV COMPU LINK remote control system	40
		References	41
		Maintenance	41
		Troubleshooting	41
		Specifications	42

Notes on handling

■ Important cautions

Installation of the system

- Select a place which is level, dry and neither too hot nor too cold; between 5°C and 35°C.
- Leave sufficient distance between the system and the TV.
- Do not use the system in a place subject to vibration.

Power cord

- Do not handle the power cord with wet hands.
- A small amount of power is always consumed while the power cord is connected to the wall outlet (center unit only).
- When unplugging the power cord from the wall outlet, always pull on the plug, not the power cord.

To prevent malfunctions of the system

- There are no user-serviceable parts inside. If anything goes wrong, unplug the power cord and consult your dealer.
- Do not insert any metallic object into the system.
- Do not use any non-standard shape disc (like a heart, flower or credit card, etc.) available on the market, because it may damage the system.
- Do not use a disc with tape, stickers, or paste on it, because it may damage the system.

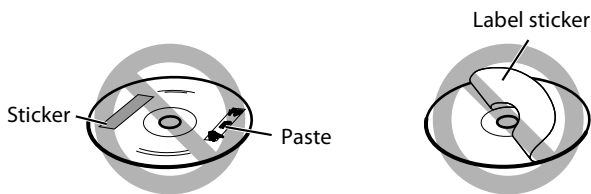

Note about copyright laws

Check the copyright laws in your country before recording from the discs. Recording of copyrighted material may infringe copyright laws.

Note about copyguard system

The discs are protected by copyguard system. When you connect the system to your VCR directly, the copyguard system activates and the picture may not be played back correctly.

■ Safety precautions

Avoid moisture, water and dust

Do not place the system in moist or dusty places.

Avoid high temperatures

Do not expose the system to direct sunlight and do not place it near a heating device.

When you are away

When away on travel or for other reasons for an extended period of time, disconnect the power cord plugs from the wall outlet.

Do not block the vents

Blocking the vents may damage the system.

Care of the cabinet

When cleaning the system, use a soft cloth and follow the relevant instructions on the use of chemically-coated cloths. Do not use benzene, thinner or other organic solvents including disinfectants. These may cause deformation or discoloring.

If water gets inside the system

Turn the system off and disconnect the power cord plug from the wall outlet, then call the store where you made your purchase. Using the system in this condition may cause a fire or electrical shock.

Supplied accessories

Check to be sure you have all of the supplied accessories.









The number in parentheses is the quantity of the pieces supplied. If anything is missing, contact your dealer immediately.

- Remote control (1)
- Batteries (2)
- FM antenna (1)
- AM loop antenna (1)
- Power cord (1)
- System cord (1)
- Composite video cord (1)
- Speaker cords
 - 4 m: For satellite (front left/right) and center speakers (3)
 - 10 m: For satellite speakers (surround left/right) (2)
- Screws
 - M5 x 40 mm (2)
 - M4 x 20 mm (4)
- Speaker cord clamps (2)

About discs

Playable disc types

This system has been designed to play back the following discs:

DVD VIDEO		DVD AUDIO	
			
VCD/SVCD		Audio CD	
			
			

The ✓ in the list below shows available disc types and recording formats.

Disc type	CD-R/-RW* ¹	DVD-R* ¹	DVD-RW* ¹
DVD Video	—	✓	✓
DVD Audio	—	✓	✓
DVD VR	—	✓	✓
VCD/SVCD	✓	—	—
Audio CD	✓	—	—
MP3	✓	✓* ²	✓* ²
WMA	✓	✓* ²	✓* ²
JPEG	✓	✓* ²	✓* ²
ASF	✓	✓* ²	✓* ²
MPEG-2	✓* ³	✓* ²	✓* ²
MPEG-1	✓* ³	✓* ²	✓* ²
DivX	✓	✓* ²	✓* ²

*¹ This system can play finalized discs only.

*² Recorded with UDF Bridge format.

*³ This system may not be able to play back a file if the file size is too large.

- It is possible to play back finalized +R/+RW (DVD Video Format only) discs. “DVD” lights on the display panel when a +R/+RW disc is loaded.
- This system accommodates the NTSC system, and also can play discs recorded with PAL system. Note that an PAL video signal on a disc is converted to the NTSC signal and output.
- The Non-DVD side of a “DualDisc” does not comply with the “Compact Disc Digital Audio” standard. Therefore, the use of Non-DVD side of a DualDisc on this product may not be recommended.
- **On some DVD VIDEOS, DVD AUDIOS, VCDs or SVCDs, their actual operation may be different from what is explained in this manual. This is due to the disc programming and disc structure, not a malfunction of this system.**

DVD Logo is a trademark of DVD Format/Logo Licensing Corporation.

Notes on DVD-R and DVD-RW

- This system does not support “multi-border” disc.

Notes on CD-R and CD-RW

- This system can play CD-Rs or CD-RWs recorded with ISO 9660 format.
- This system supports “multi-session” discs (up to 20 sessions).
- This system cannot play “packet write” discs.

Region code of DVD VIDEO

DVD VIDEO players and DVD VIDEO discs have their own Region Code numbers. This system can play back DVD VIDEO discs whose Region Code numbers include the system’s Region Code, which is indicated on the rear panel.

Example of playable DVD:



If a DVD with an improper Region Code number is loaded, “REGION CODE ERROR!” appears on the TV screen and playback cannot start.

Some discs may not be played back because of their disc characteristics, recording conditions, or damage or stain on them.

Unplayable discs

DVD-ROM, DVD-RAM, CD-I (CD-I Ready), Photo CD, SACD, etc.

Playing back these discs will generate noise and damage the speakers.

Playable file types

For all playable files

- The system can only recognize and play files with one of the following extensions, which can be in any combination of upper and lower case;
 - MP3:** “.MP3”, “.mp3”
 - WMA:** “.WMA”, “.wma”
 - JPEG:** “.JPG”, “.JPEG”, “.jpg”, “.jpeg”
 - ASF:** “.ASF”, “.asf”
 - MPEG-2/MPEG-1:** “.MPG”, “.MPEG”, “.mpg”, “.mpeg”
 - DivX:** “.DIVX”, “.DIV”, “.divx”, “.div”, and “.AVI”, “.avi”
- The system recognizes up to 150 tracks (files) per group, 99 groups per disc/device, and the total number of the tracks (files) that the system can play is 4000.
- Some files may not be played back normally because of their disc characteristics or recording conditions.
- MP3/WMA/JPEG/ASF/MPEG-2/MPEG-1/DivX files require a longer readout time. (It differs due to the complexity of the directory/file configuration.)
- If different kinds of files are mixed, set the FILE TYPE setting in the PICTURE menu to the appropriate setting for the data to be read (“AUDIO”, “STILL PICTURE” or “VIDEO”). (See page 36.)

For MP3/WMA files

- The system supports MP3/WMA files recorded with a bit rate of 32 – 320 kbps and a sampling frequency of 16 kHz, 22.05 kHz, 24 kHz*, 32 kHz, 44.1 kHz, or 48 kHz.
- If the tag information (album name, artist, and track title, etc.) is recorded, it appears in the file control display on the TV screen. (See page 28.)
- We recommend to record each piece of material (song) at a sample rate of 44.1 kHz and at a data transfer rate of 128 (96*) kbps.
 - * For WMA only

For JPEG files

- We recommend to record a file at 640 x 480 resolution. (If a file has been recorded at a resolution of more than 640 x 480, it will take a longer time to be displayed.)
- This system can only play baseline JPEG files.

For ASF files

- The system supports the types of the advanced simple profile as MPEG-4 files (MPEG-4 ASF).
- The system supports MPEG-4 files with the following conditions:
 - File format: ASF
 - Visual profile: MPEG-4 SP (Simple Profile)
 - Audio CODEC: G.726
 - Max. picture size: 352 x 288 (CIF)
 - Max. bit rate: 384 kbps

For MPEG-2/MPEG-1 files

- The stream format should conform to MPEG system/program stream.
- 720 x 576 pixels (25 fps)/720 x 480 pixels (30 fps) is recommended for the highest resolution.
- This system also supports the resolutions of 352 x 576/480 x 576/352 x 288 pixels (25 fps) and 352 x 480/480 x 480/352 x 240 pixels (30 fps).
- The file format should be MP@ML (Main Profile at Main Level)/SP@ML (Simple Profile at Main Level)/MP@LL (Main Profile at Low Level).
- Audio streams should conform to MPEG1 Audio Layer-2 or MPEG2 Audio Layer-2.

For DivX files

- The system supports DivX 6.x, 5.x, 4.x and 3.11.
- The system supports DivX files whose resolution is 720 x 480 pixels or less (30 fps), and 720 x 576 pixels or less (25 fps).
- Audio stream should conform to Dolby Digital (including multi channel) or MPEG1 Audio Layer-3 (MP3).
- The system does not support GMC (Global Motion Compression).
- The file encoded in the interlaced scanning mode may not be played back correctly.
- The system has its own Registration Code for DivX playback.
- If necessary, you can confirm the Registration Code of your system using the OTHERS menu. (See page 37.)

- This product incorporates copyright protection technology that is protected by U.S. patents and other intellectual property rights. Use of this copyright protection technology must be authorized by Macrovision, and is intended for home and other limited viewing uses only unless otherwise authorized by Macrovision. Reverse engineering or disassembly is prohibited.

- USE OF THIS PRODUCT IN ANY MANNER THAT COMPLIES WITH THE MPEG-4 VISUAL STANDARD IS PROHIBITED, EXCEPT FOR USE BY A CONSUMER ENGAGING IN PERSONAL AND NON-COMMERCIAL ACTIVITIES.
- DivX, DivX Ultra Certified, and associated logos are trademarks of DivX, Inc. and are used under license.
- Official DivX® Ultra Certified product
- Plays all versions of DivX® video (including DivX® 6) with enhanced playback of DivX® media files and the DivX® Media Format

Description of parts and controls

Front panel (center unit)

The numbers in the figures indicate the pages where the details of the parts are described.

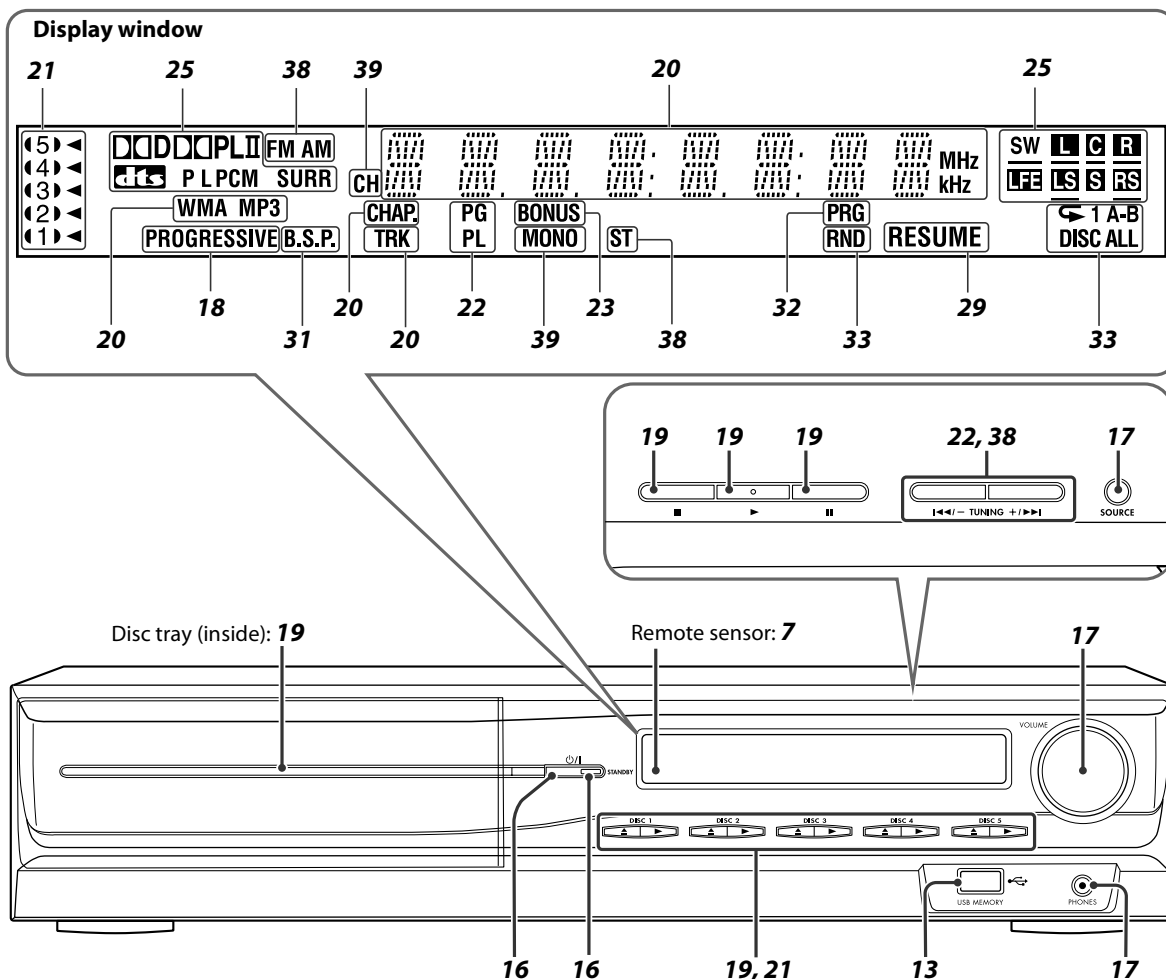

Rear panel (center unit)

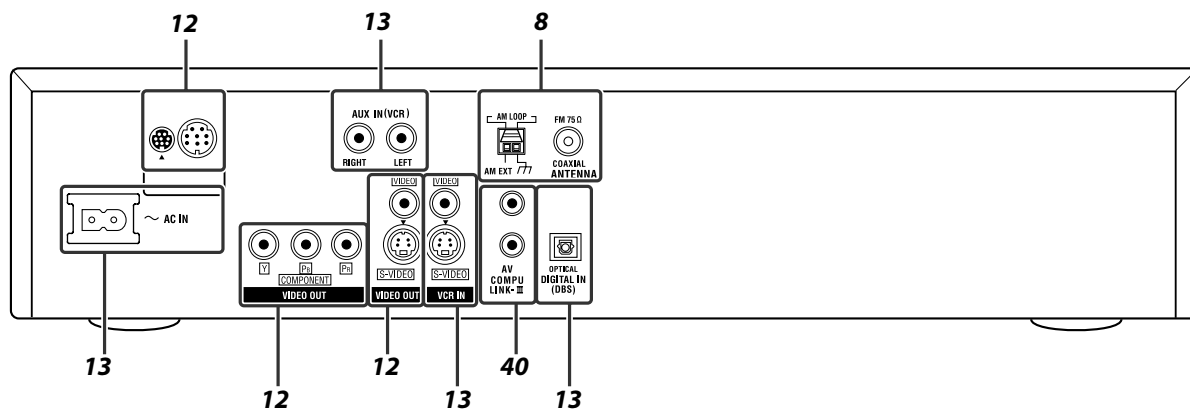

Powered subwoofer

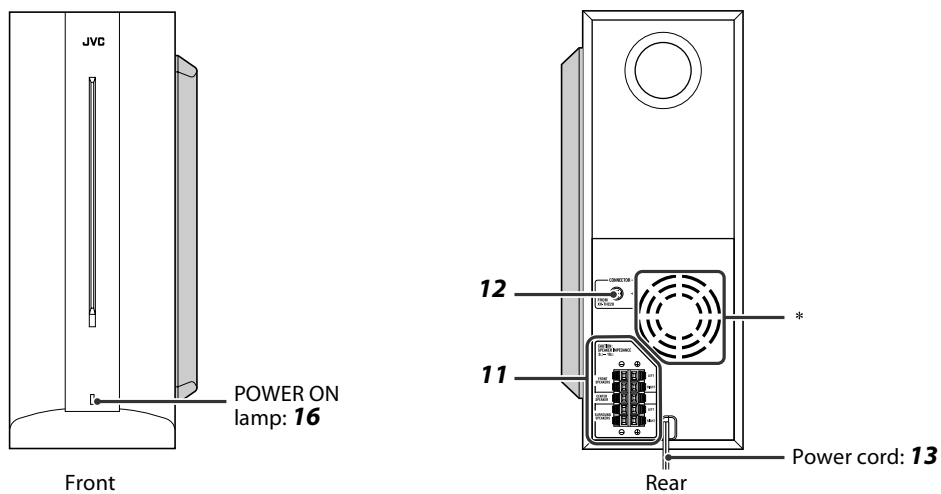

NOTE

- For safety reasons, always ensure that there is sufficient space behind the powered subwoofer.
- * Do not block the ventilation openings to allow proper air circulation by the cooling fan.

Description of parts and controls

Remote control

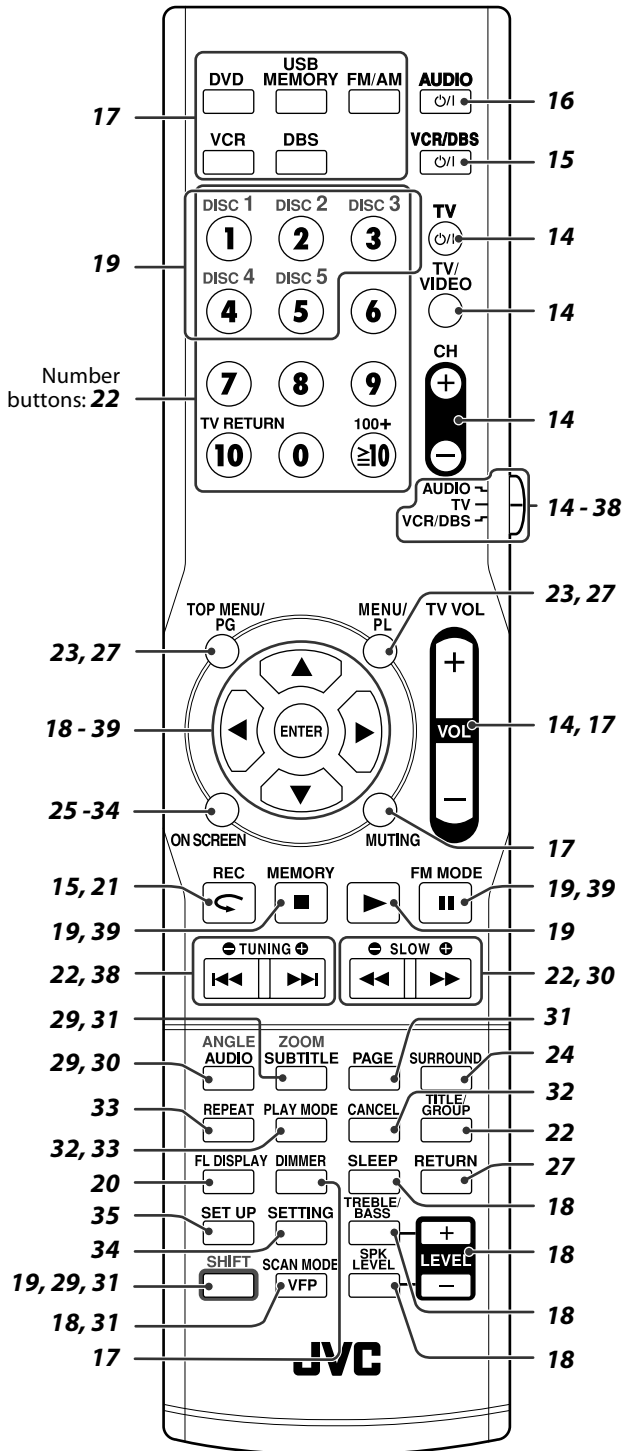

Putting batteries in the remote control

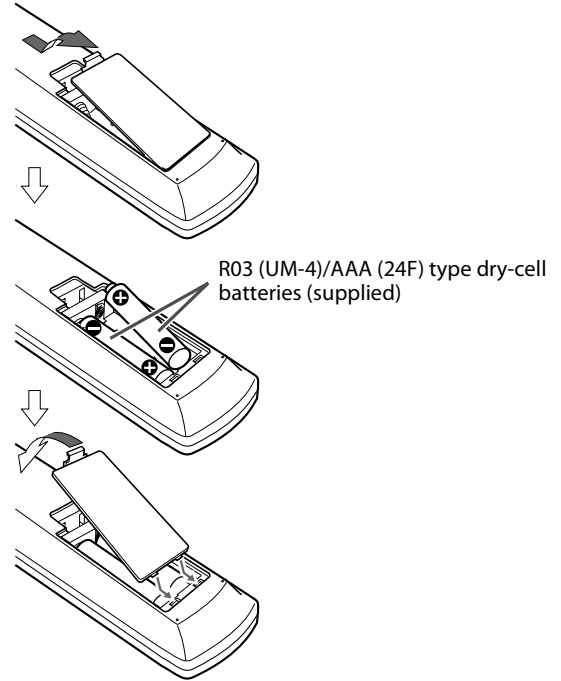

If the range or effectiveness of the remote control decreases, replace both batteries.

CAUTION

- Do not expose batteries to heat or flame.

Operating the system from the remote control

Aim the remote control directly to the front panel of the center unit.

- Do not block the remote sensor.

Connecting the FM and AM antennas

■ AM loop antenna

Setting up supplied AM loop antenna

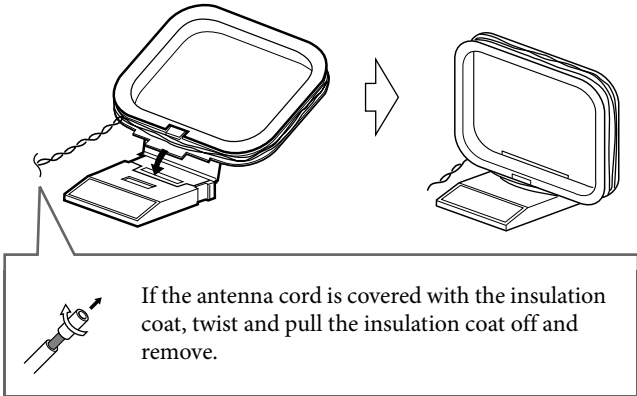

Connecting AM loop antenna

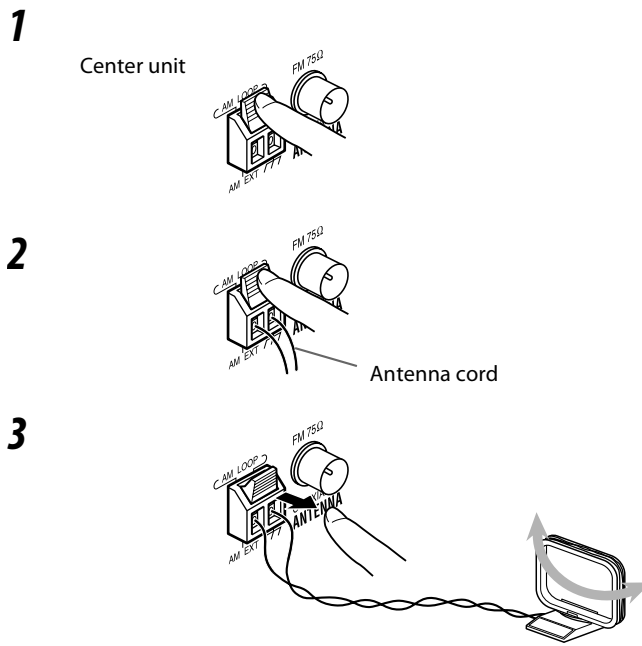

- Turn the loop antenna until you have the best reception during AM broadcast program reception.

NOTE

- Make sure the antenna conductors do not touch any other terminals, connecting cords or power cords. This could cause poor reception.

If reception is poor

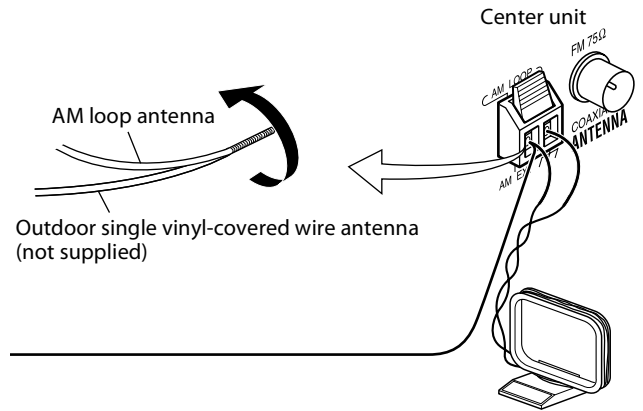

■ FM antenna

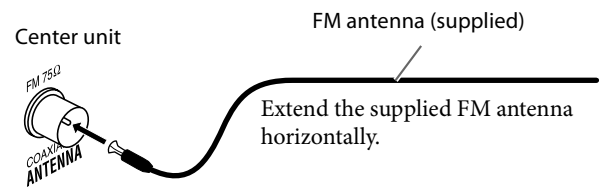

If reception is poor

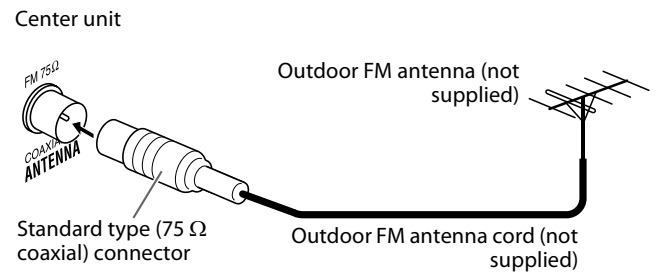

NOTE

- We recommend that you use coaxial cable for the FM antenna as it is well-shielded against interference.

Connecting the satellite (front, center, surround) speakers

Assembling the front speakers

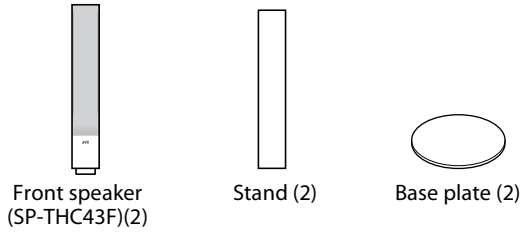

Assembled speakers

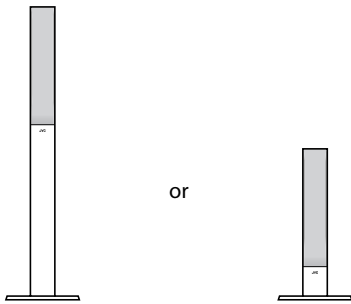

With stand: Refer to steps 1 to 3.

Without stand: Refer to steps 2 and 3.

Before assembling —

- Prepare a Phillips screwdriver (not supplied).
- Take care not to drop any component part while assembling; otherwise, it may cause damage to the floor or injury.

1

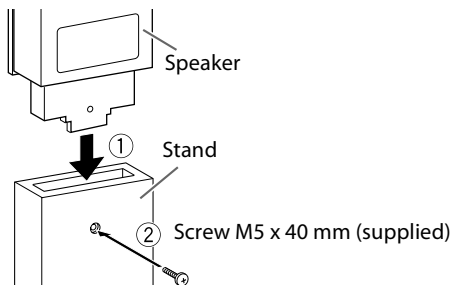

2

When assembling a speaker without stand:

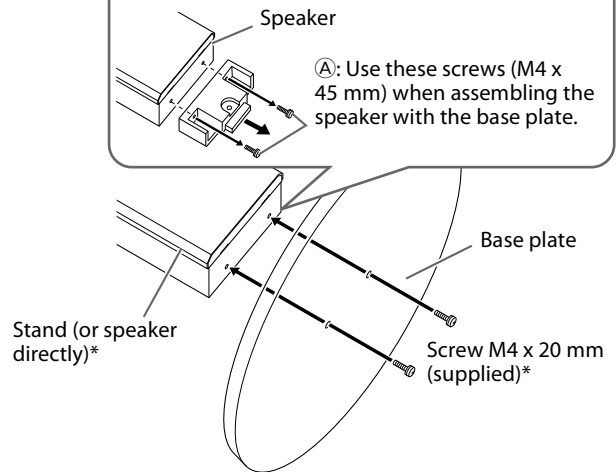

* When assembling the speaker with the base plate, use the screws Ⓐ.

3

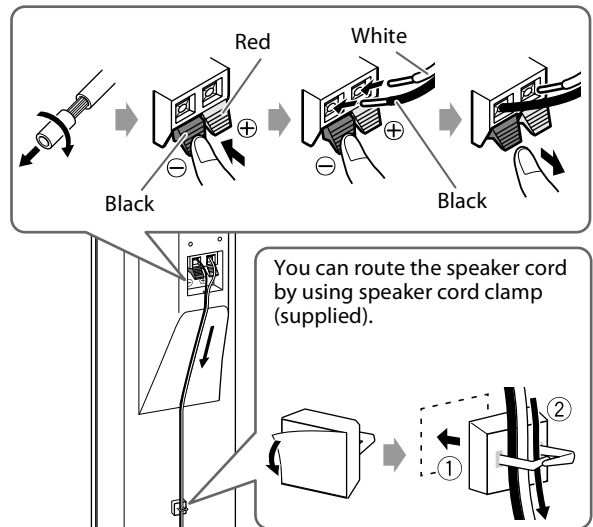

■ Connecting the surround speakers

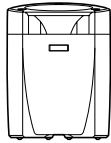

Surround speaker (SP-THC43S) (2)

1

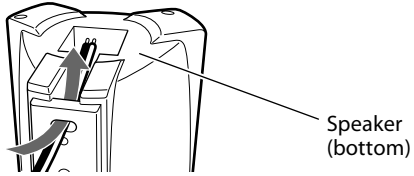

2

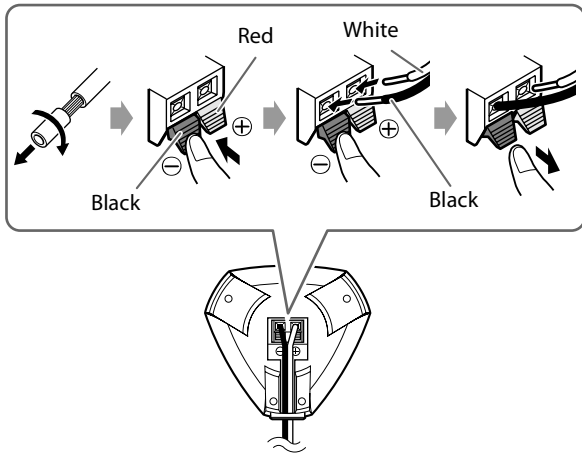

■ Connecting the center speaker



Center speaker (SP-THC43C) (1)

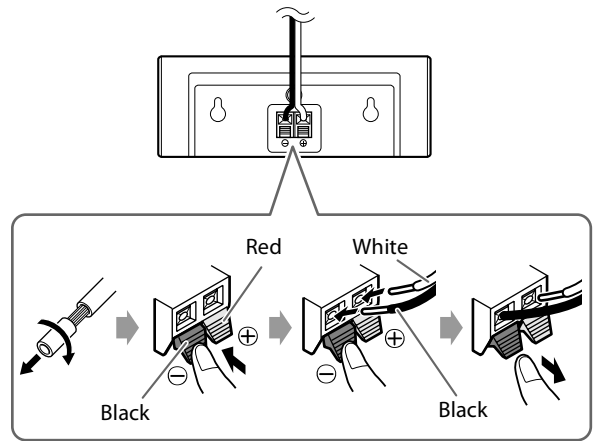

■ Connecting the satellite (front, center and surround) speakers to the subwoofer

Before connecting the speaker cords;
Twist and pull the insulation coat off and remove.

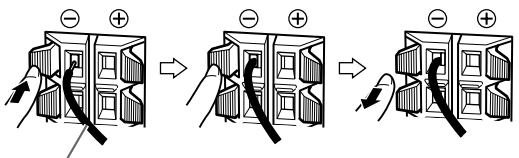
Speaker cord

- Connect the black cords to the black (⊖) terminals.
- Connect the white cords to the (⊕) terminals referring to the table below:

FRONT SPEAKERS (LEFT)	White
FRONT SPEAKERS (RIGHT)	Red
CENTER SPEAKER	Green
SURROUND SPEAKERS (LEFT)	Blue
SURROUND SPEAKERS (RIGHT)	Gray

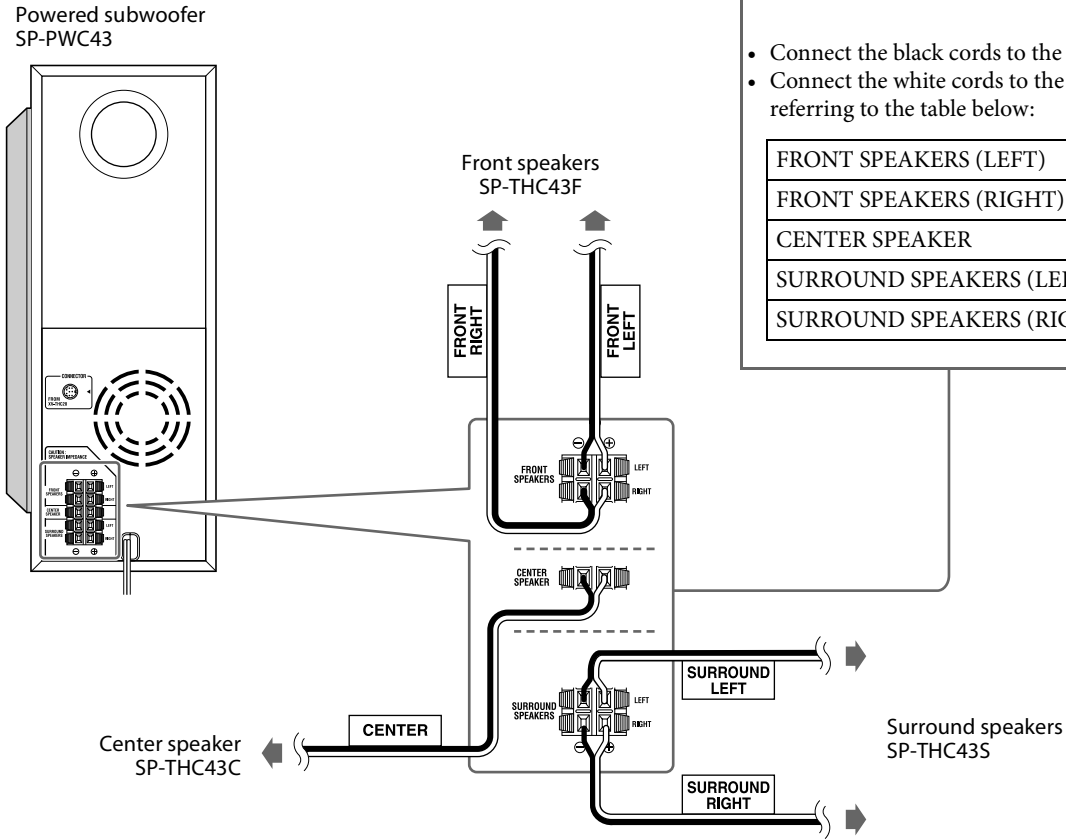

CAUTION

- If you connect speakers other than the supplied ones, use speakers of the same speaker impedance (SPEAKER IMPEDANCE) indicated near the speaker terminals on the rear of the powered subwoofer.
- DO NOT connect more than one speaker to one speaker terminal.
- When installing the satellite speakers on the wall;
 - Be sure to have them installed on the wall by qualified personnel. DO NOT install the satellite speakers on the wall by yourself to avoid unexpected damage from falling off the wall due to incorrect installation or weakness in wall structure.
 - Care must be taken in selecting a location for speaker installation on a wall. Injury to personnel or damage to equipment may result if the speakers installed interfere with daily activities.

Precautions for daily use

- When moving the speakers, do not pull the speaker cords; otherwise, the speakers may fall over, causing damage or injury.
- When holding a speaker, always grasp the lower portion.
- Do not lean against the speakers, as the speakers could fall down or break, possibly causing an injury. Especially be careful that children do not lean against them.
- Do not reproduce sounds at so high a volume that the sound is distorted; otherwise, the speakers may be damaged by internal heat buildup.

Speaker layout

To obtain the best possible sound from this system, you need to place all the speakers except the subwoofer at the same distance from the listening position.

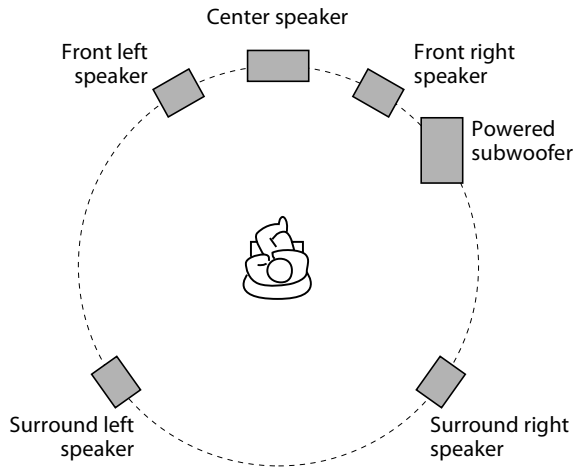

If your speakers cannot be placed at the same distance from the listening position

You can adjust the delay time of the speakers. See “Delay menu (DELAY)” on page 37.

NOTE

- Place the satellite speakers on a flat and level surface.
- The front and center speakers are magnetically shielded to avoid color distortions on TVs. However, if not installed properly, they may cause color distortions. So, pay attention to the following when installing the speakers.
 - When placing the speakers near a TV set, turn off the TV’s main power switch or unplug it before installing the speakers. Then wait at least 30 minutes before turning on the TV’s main power switch again.
- Some TVs may still be affected even though you have followed the above. If this happens, move the speakers away from the TV.
- The surround speakers are not magnetically shielded. If they are located nearby the TV or monitor, it will probably cause color distortion on the screen. To avoid this, do not place the speakers nearby the TV or monitor.
- Be sure to place the powered subwoofer to the TV’s right. If you place the powered subwoofer to the TV’s left, keep sufficient distance between them to prevent the TV screen from appearing mottled.

Connecting a TV

- You can get better picture quality in the order — Component video > S-video > Composite video.
- Distortion of picture may occur when connecting to the TV via a VCR, or to a TV with a built-in VCR.
- You need to set “MONITOR TYPE” in the PICTURE menu correctly according to the aspect ratio of your TV. (See page 36.)

■ To connect a TV equipped with the component video input jacks

- If your TV supports progressive video input, you can enjoy a high quality picture by setting the progressive scan mode to active. (See page 18.)

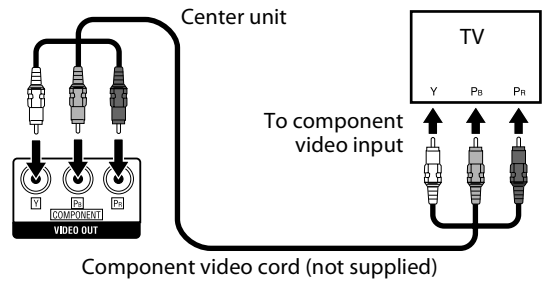

NOTE

- If the component video input jacks of your TV are of the BNC type, use a plug adapter (not supplied) to convert the pin plugs to BNC plugs.
- The component video signals can be output only when you select DVD or USB MEMORY as the source to play. (See page 17.)

■ To connect a TV equipped with the composite or S-video jacks

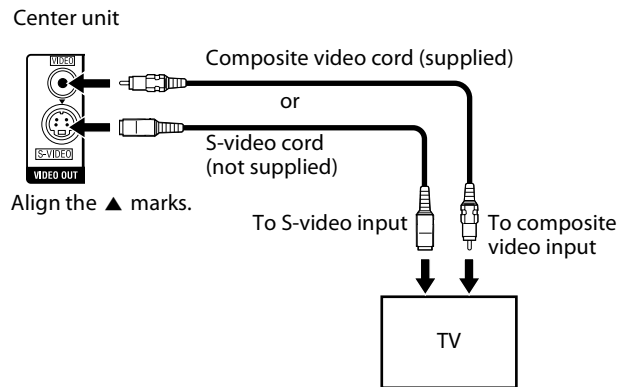

Connecting the powered subwoofer

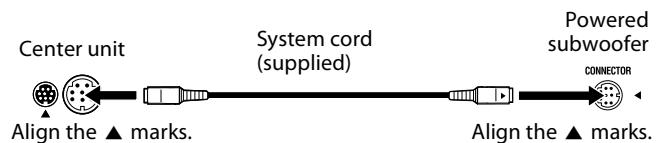

Connecting to an analog component

You can enjoy the sound of an analog component.

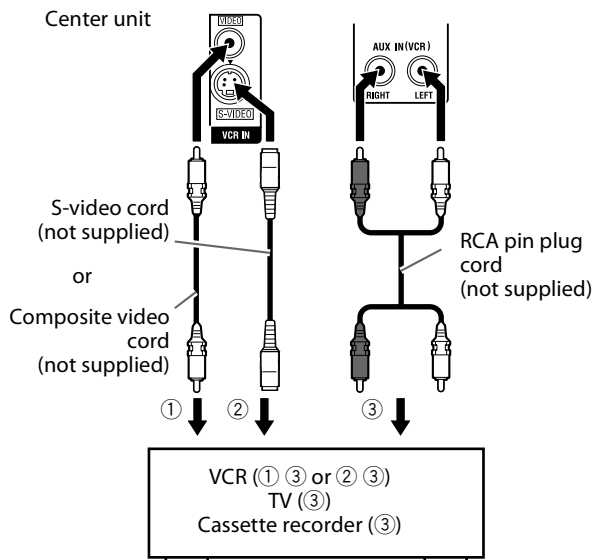

- ① To composite video output
- ② To S-video output
- ③ To audio output

NOTE

- The signals input to the VIDEO jack of the VCR IN jacks will be output only from the VIDEO jack of the VIDEO OUT jacks, not from the S-VIDEO jack of the VIDEO OUT jacks.

Connecting to a digital component

You can enjoy the sound of a digital component.

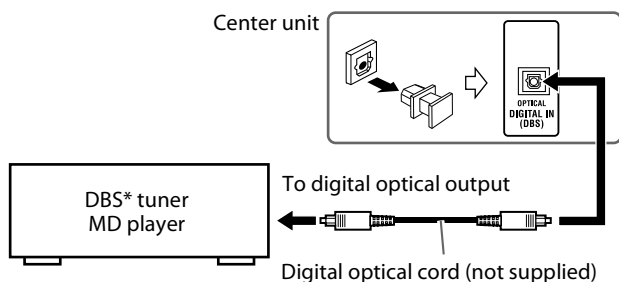

* DBS = Direct Broadcasting Satellite

NOTE

- Only digital audio signals can be input when selecting "DBS" as the source to play. (See page 17.) When connecting a video component such as a DBS tuner, operate this system to listen to the sound.

Connecting a USB mass storage class device

You can connect a USB mass storage class device such as a USB flash memory device, hard disc drive, multimedia card reader, digital camera, etc. to this system.

- After connecting a USB mass storage class device to this system and selecting "USB MEMORY" as the source, the control screen appears on the TV screen. (See page 28.)

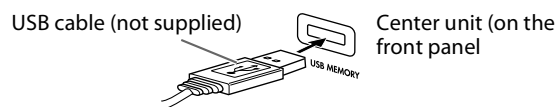

NOTE

- When connecting a USB mass storage class device, refer also to its manual.
- Connect one USB mass storage class device to the system at a time. Do not use a USB hub.
- You cannot charge the USB mass storage class device while connecting it to the USB MEMORY jack.
- While playing back a file in a USB mass storage class device, do not disconnect the device. It may cause a malfunction of both the system and the device.
- JVC bears no responsibility for any loss of data in the USB mass storage class device while using this system.
- When connecting with a USB cable, use a cable less than 1 m in length.
- This system is compatible with the USB 2.0 Full-Speed (not compatible with the USB 1.1).
- You can play back the following types of files in a USB mass storage class device (maximum data transfer rate: 2 Mbps):
 - Music: MP3, WMA
 - Picture: JPEG
 - Movie: MPEG-4 (ASF), DivX (maximum frame rate of 30 fps for progressive)
- You cannot play back a file larger than 2 GB.
- When playing a file which has a large transfer rate, frames or sounds may be dropped during playback.
- This system cannot recognize a USB mass storage class device whose rating exceeds 5 V/500 mA.
- This system may not recognize some USB mass storage class devices.
- This system may not playback some files even though their formats are listed above.

Connecting the power cord

Make sure that all other connections have been completed.

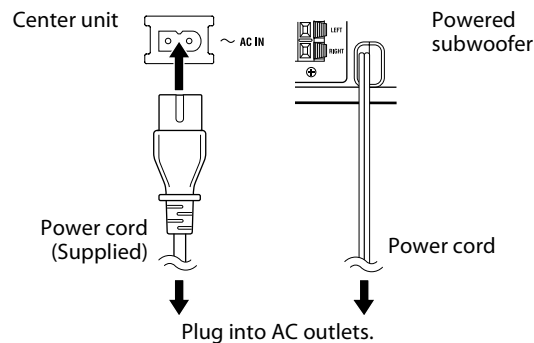

CAUTION

- Disconnect the power cord before cleaning or moving the system.
- Do not pull on the power cord to unplug the cord. When unplugging the cord, always grasp and pull the plug so as not to damage the cord.

The buttons described below are used on pages 14 and 15.

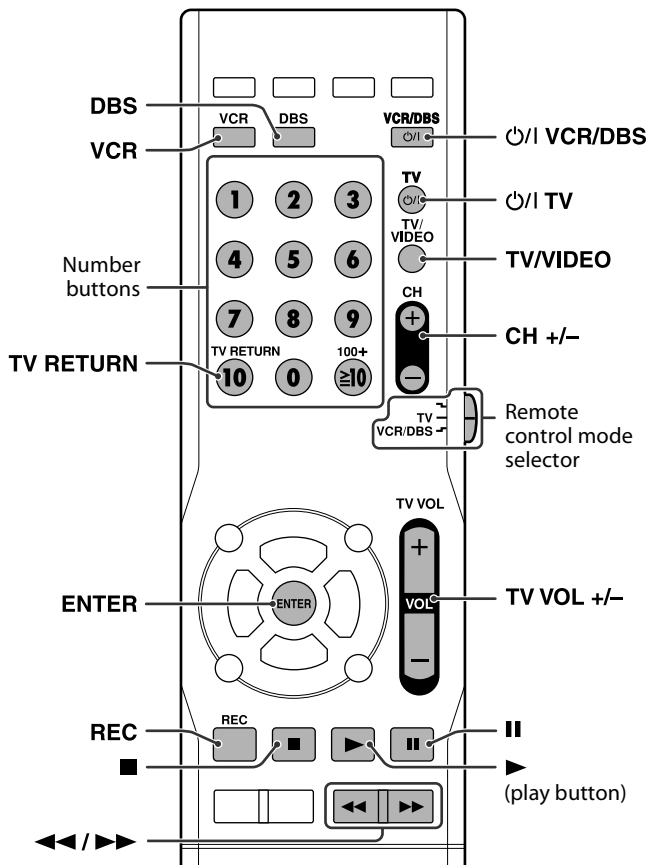

NOTE

- Manufacturers' codes are subject to change without notice.
- Set the codes again after replacing the batteries of the remote control.

Operating the TV

■ To set the manufacturer's code

- Slide the remote control mode selector to TV.
- Press and hold **TV**.
Keep the button pressed until step 4 is finished.
- Press **ENTER**.
- Press number buttons (1-9, 0) to enter the manufacturer's code (2 digits).

Examples:

- For a Hitachi TV: Press 1, then 0.
- For a Toshiba TV: Press 0, then 8.

Manufacturer	Code	Manufacturer	Code
JVC	01*	Samsung	12
Hitachi	10	Sanyo	13, 14
Magnavox	02	Sharp	06
Mitsubishi	03	Sony	07
Panasonic	04, 11	Toshiba	08
Philips	15	Zenith	09
RCA	05		

* "01" is the initial setting.

- Release **TV**.

If there is more than one code listed for corresponding brand, try each one until you enter the correct one.

■ Operation

Aim the remote control at the TV.

IMPORTANT

- Before using the remote control to operate a TV;
- Set the remote control mode selector to TV.

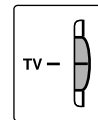

The following buttons are available:

- TV**: Turns TV on and off.
- TV VOL +/-**: Adjusts the volume.
- TV/VIDEO**: Selects the input mode (either TV or VIDEO).
- CH +/-**: Changes the channels.
- 1-10, 0, ≥10 (100+)**: Selects the channel.
- TV RETURN**: Alternates between the previously selected channel and the current channel.

NOTE

- The operating buttons may differ depending on manufacturers.

Operating the DBS tuner or CATV converter

■ To set the manufacturer's code

- 1 Slide the remote control mode selector to VCR/DBS.
- 2 Press DBS.
- 3 Press and hold \odot /I VCR/DBS.
Keep the button pressed until step 5 is finished.
- 4 Press ENTER.
- 5 Press number buttons (1-9, 0) to enter the manufacturer's code (2 digits).

Examples:

For a GI Jerrold product: Press 0, then 1.

For a Sony product: Press 2, then 0.

Manufacturer	Code
Echostar	21
GI Jerrold	01*, 02, 03, 04, 05, 06, 07, 08
Hamlin	15, 16, 17, 18
Pioneer	13, 14
RCA	19
Scientific Atlanta	09, 10
Sony	20
Zenith	11, 12

* "01" is the initial setting.

6 Release \odot /I VCR/DBS.

If there is more than one code listed for your brand, try each one until you enter the correct one.

■ Operation

Aim the remote control at the DBS tuner or CATV converter.

IMPORTANT

Before using the remote control to operate a DBS tuner or CATV converter;

- 1 Set the remote control mode selector to VCR/DBS.
- 2 Press DBS.

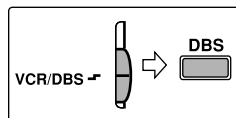

The following buttons are available:

\odot /I VCR/DBS: Turns DBS tuner or CATV converter on and off.

CH +/-: Changes the channels.

1-10, 0, ≥ 10 (100+): Selects the channel.

Operating the VCR

■ To set the manufacturer's code

- 1 Slide the remote control mode selector to VCR/DBS.
- 2 Press VCR.
- 3 Press and hold \odot /I VCR/DBS.
Keep the button pressed until step 5 is finished.
- 4 Press ENTER.
- 5 Press number buttons (1-9, 0) to enter the manufacturer's code (2 digits).

Examples:

For a Philips VCR: Press 0, then 9.

For an NEC VCR: Press 2, then 5.

Manufacturer	Code	Manufacturer	Code
JVC	01*, 02, 03	Philips	09
Emerson	11, 26	RCA	05, 06
Fisher	29	Samsung	24
Funai	10, 14, 15, 16	Sanyo	21, 22, 23
Gold Star	12	Sharp	27, 28
Hitachi	04	Shintom	30
Mitsubishi	13	Sony	18, 19, 20
NEC	25	Zenith	08
Panasonic	07, 17		

* "01" is the initial setting.

6 Release \odot /I VCR/DBS.

If there is more than one code listed for your brand, try each one until you enter the correct one.

■ Operation

Aim the remote control at the VCR.

IMPORTANT

Before using the remote control to operate a VCR;

- 1 Set the remote control mode selector to VCR/DBS.
- 2 Press VCR.

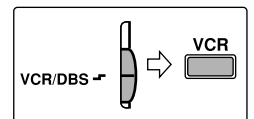

The following buttons are available:

\odot /I VCR/DBS: Turns VCR on and off.

▶ (play button): Starts playback.

■: Stops operation.

||: Pauses playback.

▶▶: Fast forwards video tape.

◀◀: Rewinds video tape.

REC: Press this button together with ▶ (play button) to start recording or together with || to pause recording.

CH +/-: Changes the TV channels on the VCR.

NOTE

- When operating a VCR or DBS tuner/CATV converter;
 - The source setting of VCR or DBS remains after you have changed the remote control mode selector to AUDIO or TV. When operating VCR or DBS tuner/CATV converter again, it is not necessary to press VCR or DBS after setting the remote control mode selector.

The buttons on the remote control are used to explain most of the operations in this manual. You can use the buttons on the center unit same as on the remote control for operations unless otherwise noted.

IMPORTANT

Before using the remote control for the following operation;

- Set the remote control mode selector to AUDIO.



The buttons described below are used on pages 16 to 18.

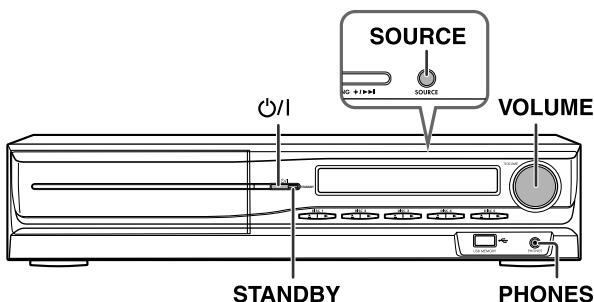
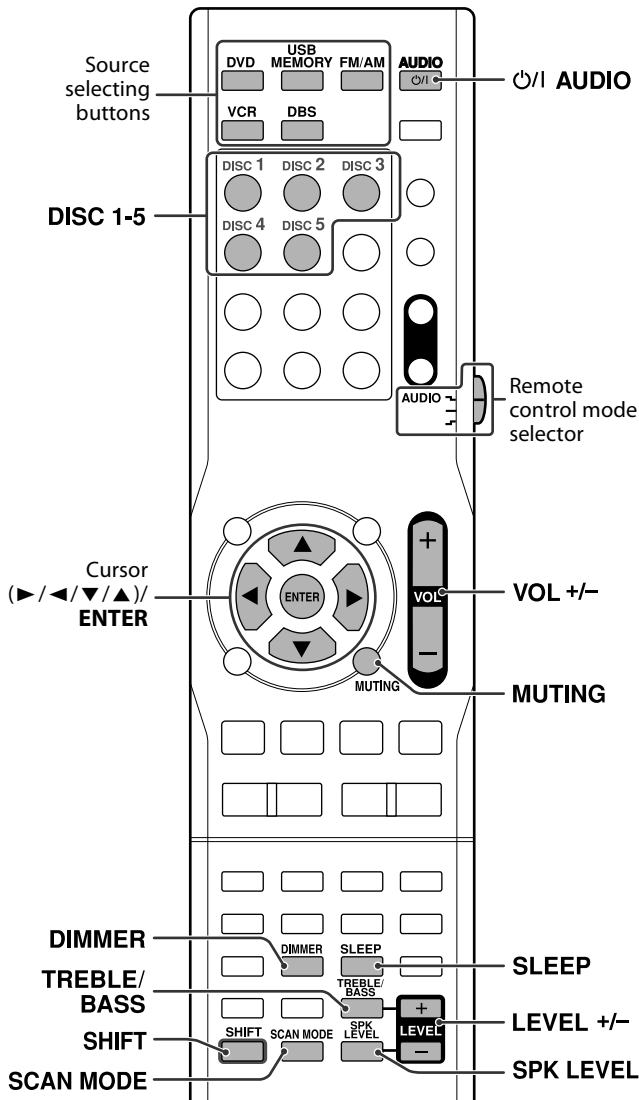

Turning the system on/off

On the remote control:

Press **⏻/⏪ AUDIO**.

On the center unit:

Press **⏻/⏪**.

When DVD or USB MEMORY is selected as the source (see page 17), the following messages will appear on the TV screen.

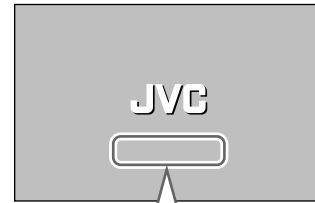

- “OPEN”/“CLOSE”: Appears when opening or closing the disc tray.
- “NOW READING” Appears when the system is reading the disc/file information.
- “REGION CODE ERROR!”: Appears when the Region Code of the DVD VIDEO does not match the code the system supports. The disc cannot be played back.
- “NO DISC”: Appears when no disc is loaded.
- “NO USB DEVICE”: Appears when no USB mass storage class device is connected.
- “CANNOT PLAY THIS DISC”: Appears when unplayable disc is loaded.
- “CANNOT PLAY THIS DEVICE”: Appears when unplayable USB mass storage class device is connected.

NOTE

- The STANDBY lamp turns on when the power is turned off and turns off when the power is turned on.
- The power supply to the subwoofer is linked to the center unit. The POWER ON lamp on the subwoofer lights green when the power is turned on.
- A small amount of power is consumed even when the power is turned off (center unit only). This is called standby mode and the STANDBY lamp lights in this mode. Unplug the power cord from the AC outlet to turn the power off completely.
- You can also turn on the system by pressing the following buttons;
 - One of the DISC (1-5) buttons (with SHIFT pressed) on the remote control
 - One of the DISC (1-5) ▲ buttons on the center unit
 - One of the source selecting buttons or ► on the remote control
 - One of the DISC (1-5) ► buttons or ► on the center unit.

Selecting the source to play

On the remote control:

Press one of the source selecting buttons (DVD, USB MEMORY, FM/AM, VCR or DBS).

DVD:

To play back a disc (DVD VIDEO, VCD etc.). (See page 19.)

USB MEMORY:

To playback a file in a USB mass storage class device. (See "To play a file in a USB mass storage class device" on page 19.)

FM/AM:

To tune in an FM or AM station. (See page 38.) Each time you press the button, the band alternates between FM and AM.

VCR:

To select the source from a component connected to the VCR IN jacks and AUX IN (VCR) jacks. (See page 13.)

DBS:

To select the source from a component connected to the DIGITAL IN (DBS) jack. (See page 13.)

On the center unit:

Press SOURCE repeatedly until the source name you want appears on the display window.

NOTE

- When AM, FM or DBS is selected, this system does not output video signals.
- It may take time to change the source.

Adjusting the volume [VOLUME]

CAUTION

- Always set the volume to minimum level before starting any source. If the volume is set at a high level, the sudden blast of sound could permanently damage your hearing and/or blow out the speakers.

On the remote control:

Press VOL +/-.

On the center unit:

Turn VOLUME.

- To increase the volume, turn VOLUME clockwise.
- To decrease the volume, turn VOLUME counterclockwise.

Listening with headphones (not supplied)

CAUTION

Be sure to turn down the volume;

- Before connecting or putting on headphones as high volume may damage both the headphones and your hearing.
- Before disconnecting headphones as high volume may be suddenly output from the speakers.

While connecting a pair of headphones to the PHONES jack on the center unit, the system automatically cancels the surround mode (see page 24) currently selected, deactivates the speakers, turns the subwoofer's power off, and activates the headphone mode. "H. PHONE" appears on the display window.

Headphone mode

When using the headphones, the following signals are output regardless of your speaker setting;

- For 2 channel sources, the front left and right channel signals are output from the headphones.
- Multi-channel signals are down-mixed and output from the headphones.
- (For DVD AUDIO) When the disc prohibits down-mixing, only the front left and right channels are output from the headphones.

Turning off the sound temporarily [MUTING]

Press MUTING.

To restore the sound

Perform one of the following:

- Press MUTING again.
- Press VOL +/- (or turn VOLUME on the center unit).

Adjusting the brightness of the indications [DIMMER]

Press DIMMER.

Each time you press the button, you can change the brightness level in 3 steps.

Sleep Timer [SLEEP]

The system turns off automatically when the specified period of time has passed.

Press SLEEP.

Each time you press the button, the shut-off time changes.

Example:



To check the remaining time

Press SLEEP once.

To change the remaining time

Press SLEEP repeatedly.

To cancel

Press SLEEP repeatedly until "SLEEP - -" appears.

- Turning off the power also cancels the Sleep Timer.

Adjusting the output level of the subwoofer and speakers

1 Press SPK LEVEL to show the target speaker indication on the display window.

Each time you press the button, the indication of the speakers changes as follows:

FRNT L (Front Left speaker) → FRNT R (Front Right speaker) → CENTER (Center speaker) → SURR L (Surround Left speaker) → SURR R (Surround Right speaker) → SUBWFR (Subwoofer) → (back to the beginning)

2 Press LEVEL +/- to adjust the output level from -6 to +6.

NOTE

- You can also make adjustments by using the setup menu shown on the TV screen. (See page 37.)
- The adjustments take effect for all sources.

Adjusting the sound

1 Press TREBLE/BASS to show "TRE" or "BASS" on the display window.

Each time you press the button, the indication alternates between "TRE" and "BASS".

- TRE: Select this to adjust treble sound.
- BASS: Select this to adjust bass sound.

2 Press LEVEL +/- to adjust the level from -10 to +10 (in 2 steps).

NOTE

- The adjustments take effect for all sources.

Changing the scan mode

The system can be accommodated to your TV's scan mode.

NOTE

- To use the system in the progressive mode, it is required that the center unit is connected to the TV by using a component video cord (not supplied). (See page 12.)

- While DVD or USB MEMORY is selected as the source and stopped

1 Press and hold SCAN MODE for 2 seconds.

Currently selected scan mode appears on the display window.

2 Press Cursor ► / ◀ to select the desired mode.

Each time you press the button, the scan mode changes as follows:

- **480i***: Select this to change the scan mode to interlace mode.
- **480p***: Select this to change the scan mode to progressive mode.

* 480i and 480p indicate the number of scanning lines and scanning format of a video signal.

– 480i indicates 480 scanning lines with interlaced format.

– 480p indicates 480 scanning lines with progressive format.

- You can get better picture quality in the progressive mode than in the interlace mode.

3 Press ENTER while the selected mode is displayed.

When the progressive mode is selected, the PROGRESSIVE indicator lights on the display window.

NOTE

- Although the picture may be distorted when you press ENTER, this is not a malfunction of the system.

- There are some progressive TVs and High-Definition TVs that are not fully compatible with this system, resulting in an unnatural picture when playing back a DVD VIDEO in the progressive scan mode. In such a case, change the scan mode to the interlace mode. To check the compatibility of your TV, contact your local JVC customer service center.
- All JVC progressive TVs and High-Definition TVs are fully compatible with this system.

Playback

- The icon such as  shows the disc formats or file types the operation is available for.

IMPORTANT

Before using the remote control for the following operation;

- 1 Set the remote control mode selector to AUDIO.
- 2 Press DVD or USB MEMORY.

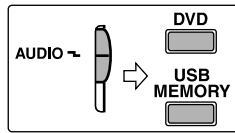

The buttons described below are used on pages 19 to 23.

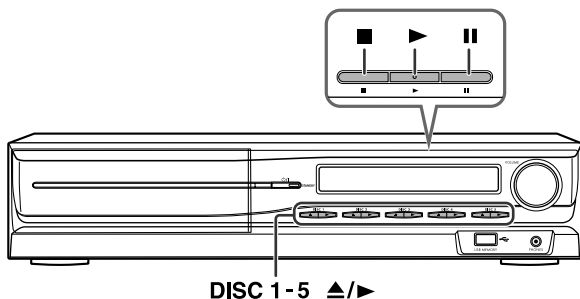
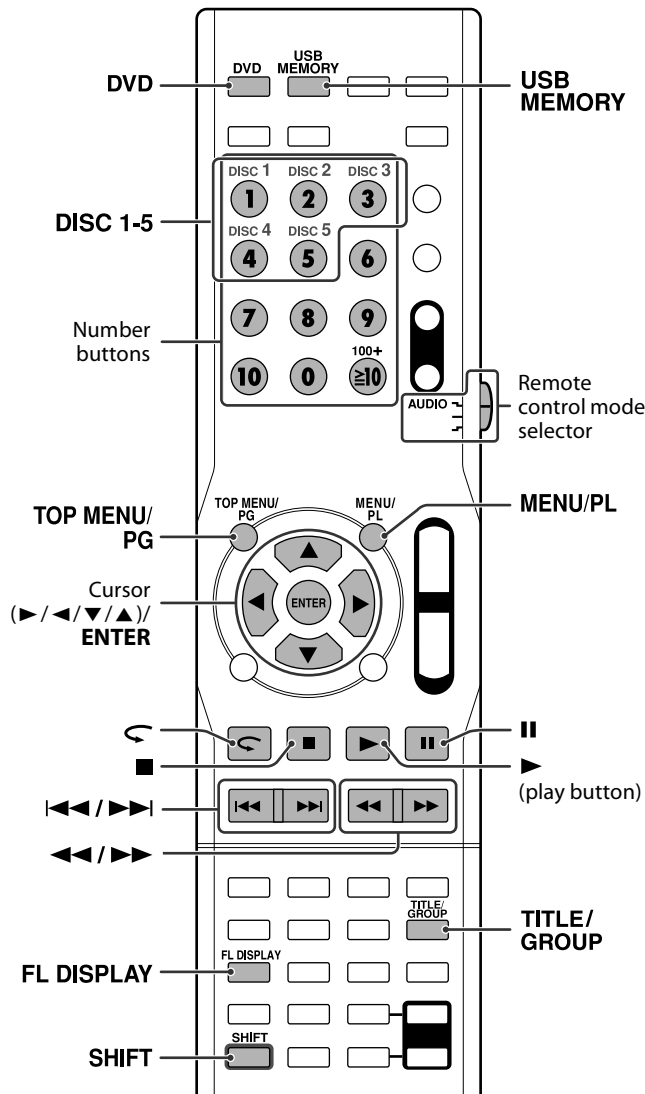

Basic playback

■ To play a disc

- 1 Press the desired **DISC (1-5) ▲** on the center unit.

- The system turns on and the disc tray comes out.

DVD VIDEO	DVD AUDIO	DVD VR
VCD	SVCD	CD
MP3 WMA	JPEG	ASF
MPEG 2/1	DivX	

- 2 Place a disc.

Label side up

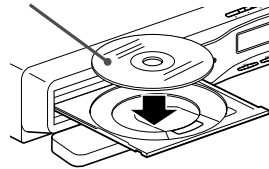

When placing an 8 cm disc

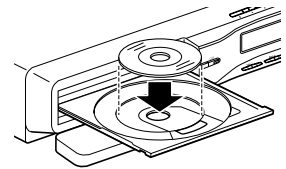

- 3 Press **DISC (1-5), with SHIFT pressed.**

NOTE

- Up to 5 discs can be loaded.
- You can also start playback by pressing  (play button) or DVD.
- The system plays back available discs sequentially until you stop playback or until the disc loaded on the DISC 5 tray reaches to the end. However, when DVD VIDEO or DVD AUDIO is loaded in the system, playback of the disc next to the DVD VIDEO or DVD AUDIO will not start.

■ To play a file in a USB mass storage class device Press **USB MEMORY**.

The operations of the files in a USB mass storage class device depend on the file types stored in the device.

For MP3/WMA files

The file control display (see page 28) appears on the TV screen.

For JPEG files

Each file (still pictures) is shown on the TV screen for about 3 seconds (slide-show). When stopping playback, the file control display (see page 28) appears on the TV screen.

For ASF/MPEG-2/MPEG-1 files

Pressing TOP MENU/PG or MENU/PL shows the file control display (see page 28) on the TV screen during playback.

For DivX files

During the readout time, "READING INDEX" may appear on the TV screen.

Pressing TOP MENU/PG or MENU/PL shows the file control display (see page 28) on the TV screen during playback.

NOTE

- When several types of files are recorded on a disc/device, select appropriate file type on the set up menu. (See page 36.)

■ To pause playback

Press **II**.

To continue playback, press  (play button).

■ To stop

Press **■**.

NOTE

- (For JPEG) The system cannot accept operations even though you press any buttons before the entire picture appears on the TV screen.

On-screen guide icons

During DVD VIDEO playback, the following guide icons may appear for a while on the TV screen;

- : appears at the beginning of a scene containing multi-subtitle languages.
- : appears at the beginning of a scene containing multi-audio languages.
- : appears at the beginning of a scene containing multi-angle views.
- (Play), (Pause), / (Fast forward/fast-reverse), / (Slow-motion forward/reverse): appears when you perform each operation.
- : the disc cannot accept an operation you have tried to do.

NOTE

- If you do not want the on-screen guide icons to appear, see page 37.

Playback information on the display window

DVD VIDEO

Example: When a DVD VIDEO encoded with Dolby Digital 5.1 ch is played

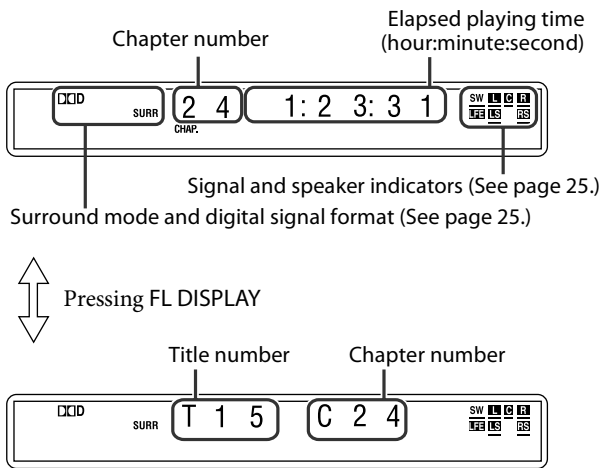

DVD AUDIO

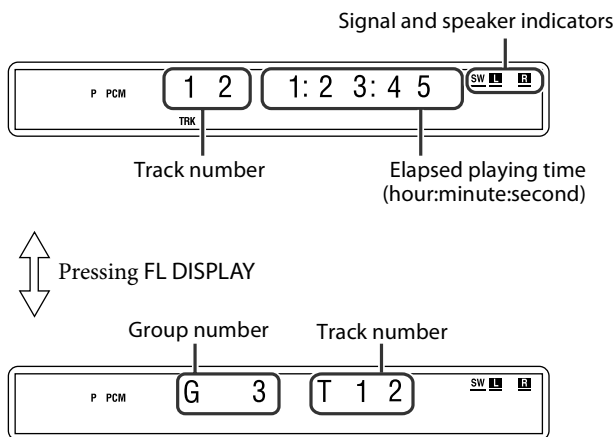

VCD/SVCD/CD

Example: When a CD is played back

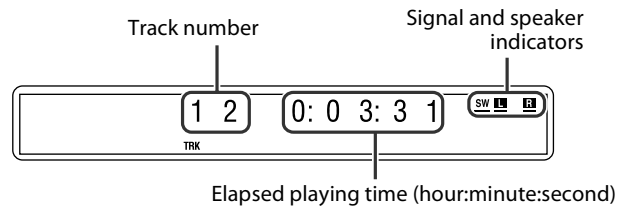

NOTE

- When a VCD or SVCD with PBC function is played, the elapsed playing time does not appear, but "PBC" appears.

MP3/WMA file

Example: When an MP3 file is played back

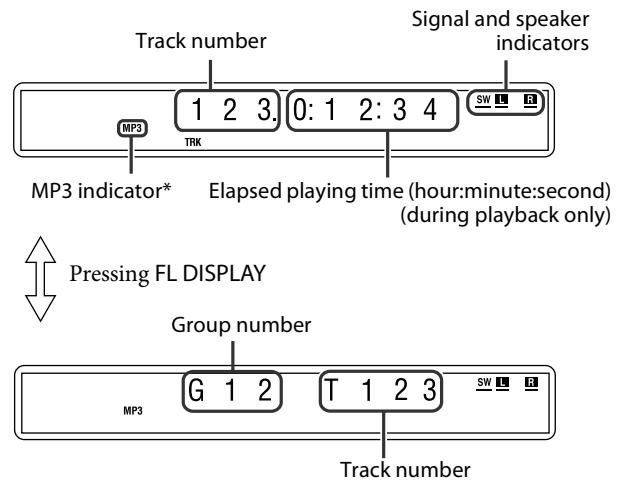

* WMA indicator lights for WMA file.

JPEG file

Example: When slide-show is played back

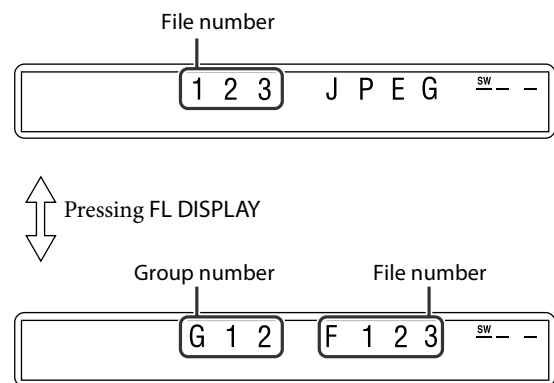

Continued on the next page

ASF/MPEG-2/MPEG-1/DivX file

Example: When an ASF file is played

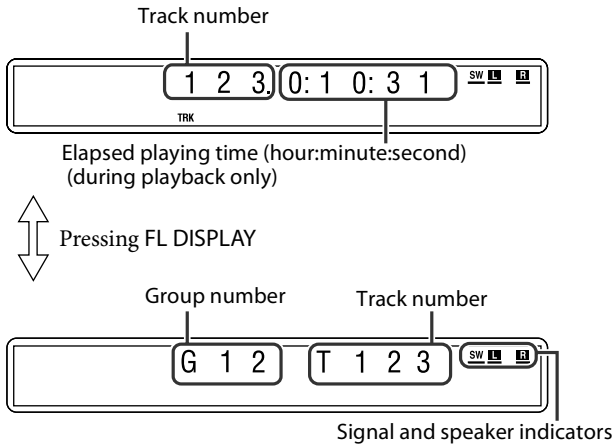

DVD VR disc

Example: During playback on the Original program*

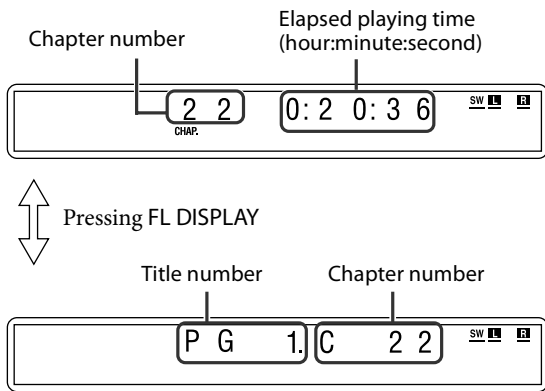

Example: During playback on the Playlist*

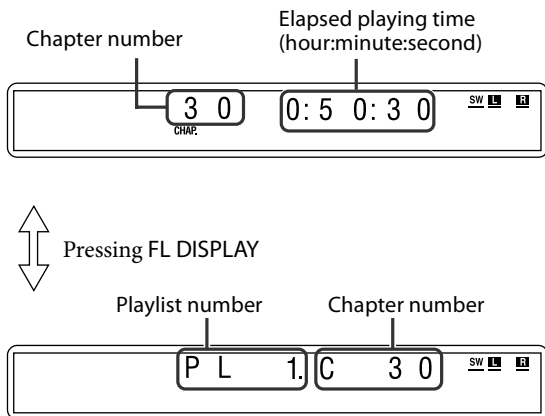

* Pressing TOP MENU/PG or MENU/PL, you can change the play mode. (See page 23.)

NOTE

- You can change the time information mode (except for MP3/WMA/ASF/MPEG-2/MPEG-1/DivX). (See page 26.)
- You can also check the playback information on the TV screen. (See page 25.)

Disc information on the display window

The disc indicators on the display window show the current status of the corresponding disc tray.

Example: When the discs are loaded to disc trays 1, 2 and 5, and the disc in the disc tray 5 is selected.

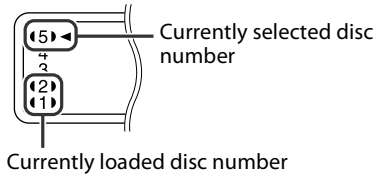

Screen saver

An image may burn in on a TV screen if a static picture is displayed for a long time. To prevent this, the system automatically dims the screen if a static picture is displayed for over 5 minutes (the screen saver function).

- Pressing any button will cancel the screen saver function.
- If you do not want to use the screen saver function, see page 36.

One Touch Replay

You can move back the playback position by 10 seconds from the current position.



■ During playback

Press ◀.

NOTE

- This function works in the same title.
- This function is not available during the repeat playback.
- This feature may not work for some discs.

Fast-forward/fast-reverse search

■ During playback

On the remote control:

Press ►► or ◀◀.

Each time you press the button, the search speed changes (x2, x5, x10, x20, x60).

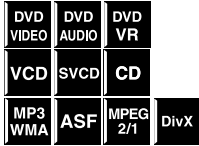

To return to normal speed playback

Press ► (play button).

On the center unit:

Press and hold ►►| or |◀◀.

Continuously pressing ►►| or |◀◀ increases the fast-forward/reverse search speed (x5, x20).

NOTE

- When a DVD VIDEO, DVD VR, VCD, SVCD, or ASF/MPEG-2/MPEG-1/DivX is played back, no sound comes out during fast-forward/reverse search.
- When a DVD AUDIO, CD, or MP3/WMA is played back, sound is intermittent and low during fast-forward/reverse search.
- This feature may not work for some discs/files.
- For MP3/WMA, the search speed is not shown.
- The search speed for DivX is ►► 1, ►► 2, ►► 3 for forward search, and ◀◀ 1, ◀◀ 2 and ◀◀ 3 for reverse search.

Skip to the beginning of a desired selection

■ Using ►►|/|◀◀ buttons

- For DVD VIDEO/DVD VR (chapter): During playback
- For VCD/SVCD (track): During playback without PBC function
- For DVD AUDIO/CD/MP3/WMA/JPEG/ASF/MPEG-2/MPEG-1/DivX (track/file): During playback or while stopped



Press ►►| or |◀◀ repeatedly.

NOTE

- When playing back an MP3/WMA/JPEG/ASF/MPEG-2/MPEG-1/DivX file, you can make operations using the file control display. (See page 28.)
- This feature may not work for some discs/files.

■ **Using number buttons on the remote control**

- For DVD VIDEO/DVD VR (title, chapter): While stopped, the title number is selected. During playback, the chapter number is selected.
- For DVD AUDIO (track): During playback or while stopped
- For VCD/SVCD (track): During playback or while stopped without PBC function
- For CD/MP3/WMA/JPEG/ASF/MPEG-2/MPEG-1/DivX (track/file): During playback or while stopped

Press number buttons (0-10, ≥10) to select the desired number.

- For details on using the number buttons, see “How to use the number buttons” below.

How to use the number buttons

To select 3: Press 3.
 To select 10: Press 10.
 To select 14: Press ≥10, 1, then 4.
 To select 24: Press ≥10, 2, then 4.
 To select 40: Press ≥10, 4, then 0.
 To select 114: Press ≥10, ≥10, 1, 1, then 4.

Skipping at about 5-minute intervals

You can skip within the file at about 5-minute intervals. This is useful especially when you want to skip within a long file.



■ During playback

Press Cursor ►/◀.

Each time you press the button, the playback position skips to the beginning of the previous or next interval. Each interval is about 5 minutes.

NOTE

- Intervals are automatically assigned from the beginning of a file.
- This feature is available only within the same file.
- This feature may not work for some discs/files.

Locating a desired title/group using number buttons

■ During playback or while stopped

1 Press TITLE/GROUP.

“- -” is shown in the title/group display area in the display window.



Example: During DVD VIDEO playback

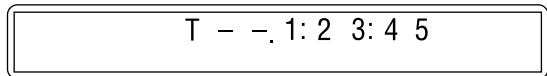

2 While the display window shows “- -”, use number buttons (0-10, ≥10) to enter the desired title or group number.

The system starts playback from the first chapter/track/file of the selected title/group.

- For details on using the number buttons, see “How to use the number buttons” above.

NOTE

- When locating a title of a DVD VR disc, PG or PL indicator may light on the display window.
- This feature may not work for some discs/files.

Playing back a bonus group

Some DVD AUDIOS have a special group called "bonus group" whose contents are not open to the public. The bonus group is always assigned to the last group of a disc. To play back a bonus group, you have to enter the specific "key number" (a password). The way of getting the key number depends on the disc. After getting the key number, you can play back the bonus group by following the procedure below.



- While the BONUS indicator lights up on the display window

1 Select the bonus group.

For selecting the group, see "Locating a desired title/group using number buttons" described on page 22. The key number entry indication appears.

On the TV



On the display window

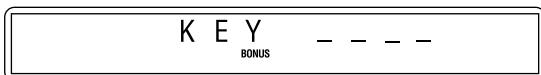

2 Press number buttons (0-9) to enter the key number, then press ENTER.

When you enter the correct key number, playback starts and the BONUS indicator goes off.

- If you enter the wrong number, reenter the correct number.

To clear the key number entry

Perform whichever one of the following:

- Press ■.
- Open the disc tray.
- Turn off the system.

NOTE

- In Random Playback, tracks in the bonus group are not played back.

Selecting the desired title/playlist from the control display

- During playback or while stopped.



1 Press TOP MENU/PG or MENU/PL.

The control display is shown on the TV screen, and the system starts playback of the first title/playlist.

- The PLAY LIST is shown only when the playlist is on the DVD VR disc.

TOP MENU/PG: shows the ORIGINAL PROGRAM.

Example:

ORIGINAL PROGRAM					
No	Date	Ch	Time	Title	
1	25/04/04	4ch	19:00	JVC DVD World 2004	
2	17/05/04	8ch	10:30		
3	22/05/04	8ch	17:00	Music Festival	
4	26/05/04	L-1	13:19	children 001	
5	20/06/04	4ch	22:00		
6	25/06/04	L-1	8:23	children 002	

- *1: Title number
- *2: Recording date
- *3: Recording source (TV station, the input terminal of the recording equipment etc.)
- *4: Start time of recording
- *5: Title of the original program/playlist (The title may not be displayed depending on the recording equipment.)
- *6: Current title

MENU/PL: shows the PLAY LIST.

Example:

PLAY LIST					
No	Date	Chap	Length	Title	
1	25/05/04	001	1:03:16	My JVC World	
2	17/06/04	005	1:35:25		
3	20/06/04	003	0:10:23	Favorite music	
4	25/06/04	001	0:07:19	children001-002	

- *7: Playlist number
- *8: Creating date of playlists
- *9: Number of chapters
- *10: Total playing time
- *11: Current playlist

2 Press Cursor ▼/▲ to select the desired title/playlist.

The system starts playback of the selected title/playlist.

To clear the control display

Press ENTER.

About the play mode on a DVD VR disc

- Original program (ORIGINAL PROGRAM):
The system can play back the original picture in the recorded order.
- Playlist (PLAY LIST):
The system can play back the playlist edited by the recording equipment.

Advanced operations

- The icon such as  shows the disc formats or file types the operation is available for.

IMPORTANT

Before using the remote control for the following operation;

- Set the remote control mode selector to AUDIO.
- There are exceptions in the operation mentioned above. In such a case, follow each instruction.

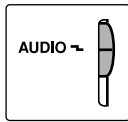

The buttons described below are used on pages 24 to 34.

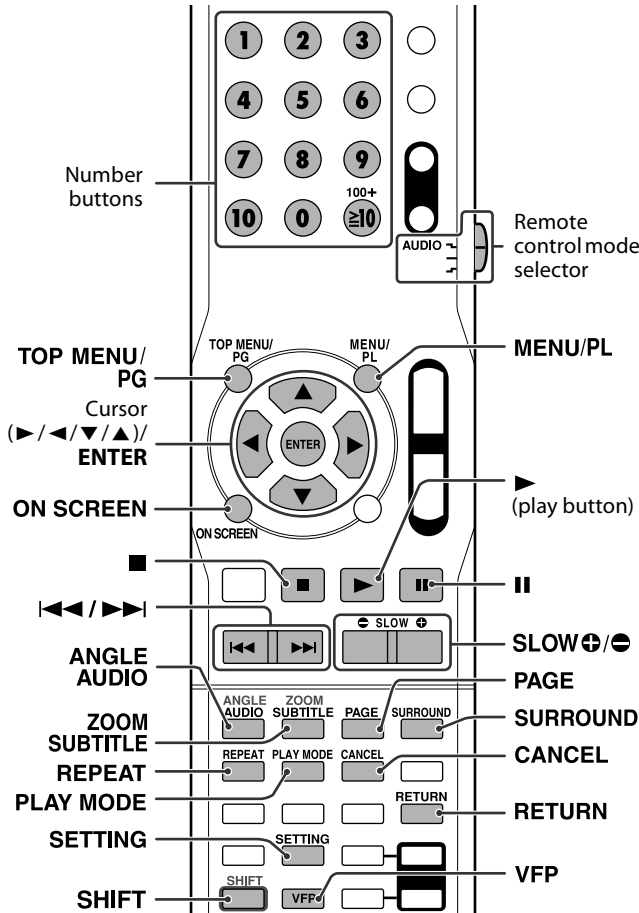

Using the surround mode

You can enjoy more realistic sound field than a stereo sound by using the surround mode.

■ Auto Surround (AUTO SUR)

Used to reproduce the sound as it is recorded without any conversion (downmixing or simulation, etc.). For example, a multichannel source is automatically reproduced in multichannel audio.

■ Dolby Surround

Dolby Pro Logic II*¹

Dolby Pro Logic II has a newly developed multichannel playback format to decode all 2 channel sources — stereo source and Dolby Surround encoded source — into a 5.1 channel.

Dolby Pro Logic II has two modes — Movie mode and Music mode:

• Pro Logic II Movie (MOVIE)

Suitable for reproduction of Dolby Surround encoded sources bearing the mark .

• Pro Logic II Music (MUSIC)

Suitable for reproduction of any 2 channel stereo music sources.

Dolby Digital*¹

Used to reproduce multichannel soundtracks of the software encoded with Dolby Digital (.

- There are other encoding formats of digital surround introduced by Dolby Laboratories, such as Dolby Digital EX.

■ DTS Digital Surround*²

Used to reproduce multichannel soundtracks of the software encoded with DTS Digital Surround (.

DTS Digital Surround (DTS) is another discrete multichannel digital audio format available on CD and DVD software.

- There are other encoding formats of multi-channel digital surround introduced by Digital Theater Systems, Inc., such as DTS-ES, DTS 96/24.

Available Surround modes for each input signal

The ✓ marks show available surround modes.

Signal	Mode	Surround off	Auto Surround	Dolby Surround			DTS Digital Surround	Linear PCM	Packed PCM	DSP	
		OFF	AUTO SUR	MOVIE* ³	MUSIC* ³	DOLBY D	DTS	LPCM	PPCM	STADIUM* ³	ALL ST* ³
Dolby D (Multichannel)		✓	✓	—	—	✓	—	—	—	—	—
Dolby D (2 channel)		✓	✓	✓	✓	—	—	—	—	✓	✓
DTS Digital Surround (Multichannel)		✓	✓	—	—	—	✓	—	—	—	—
DTS Digital Surround (2 channel)		✓	✓	✓	✓	—	—	—	—	✓	✓
Linear/Packed PCM (Multichannel)		✓	✓	—	—	—	—	✓	✓	—	—
Analog (VCR) or Linear/Packed PCM (2 channel)		✓	✓	✓	✓	—	—	—	—	✓	✓

*¹ Manufactured under license from Dolby Laboratories. “Dolby”, “Pro Logic”, “MLP Lossless”, and the double-D symbol are trademarks of Dolby Laboratories.

*² “DTS” and “DTS Digital Surround” are registered trademarks of Digital Theater Systems, Inc.

*³ You can select these modes by pressing SURROUND. (See page 25.)

Continued on the next page

■ DSP

• STADIUM

STADIUM mode adds clarity and spreads the sound, like in an outdoor stadium.

• All Channel Stereo

All Channel Stereo (ALL ST) mode can reproduce a larger stereo sound field using all the connected (and activated) speakers. All Channel Stereo can be used while reproducing 2 channel stereo source.

Normal stereo sound

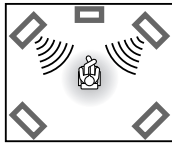

All Channel Stereo

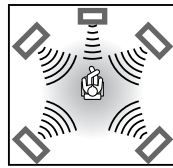

■ Indicators on the display window

Digital signal format indicators

- PPCM: Lights when DVD AUDIO packed PCM signals come in.
- LPCM: Lights when Linear PCM signal comes in.
- DD: Lights when Dolby Digital signals come in.
- dts: Lights when DTS Digital (Surround) signals come in.
- No indication: No digital signal indicator lights when analog signals come in.

Dolby Surround mode indicator

- PLII: Lights when Dolby Pro Logic II mode is activated.

Surround indicator

- SURR: Lights when the surround mode is activated.

Source signal indicators, etc.

Light to indicate the incoming signals.

- L**: Lights when the left channel signal comes in.
- C**: Lights when the center channel signal comes in.
- R**: Lights when the right channel signal comes in.
- LFE**: Lights when the LFE channel signal comes in.
- LS**: Lights when the surround left channel signal comes in.
- RS**: Lights when the surround right channel signal comes in.
- S**: Lights when the monaural surround channel signal or 2 channel Dolby Surround signal comes in.



SW: Always lights.

The channel with “—” shows that the corresponding speakers are reproducing the channels’ sound.

If the channels’ sound decoded into 5.1 channel is reproduced, only “—” lights.

Selecting the surround mode

The system is set up to automatically select the optimal surround mode for input signal from digital multichannel software. When playing back a 2 channel source, you can select the desired surround mode manually.

IMPORTANT

Before using the remote control for the following operation;

- Set the remote control mode selector to AUDIO.



■ When playing back digital multichannel software (except while OFF is selected)

The appropriate multichannel surround mode (Dolby Digital, DTS Digital Surround or Linear/Packed PCM) is automatically selected.

■ When playing back a 2 channel source

You can select either Dolby Pro Logic II (MOVIE/MUSIC) or the DSP mode.

Press SURROUND repeatedly to select the desired mode.

The surround mode is turned on and the current surround mode appears on the display window.

Each time you press the button, the surround mode changes.

For details on each mode, see “Available Surround modes for each input signal”. (See page 24.)

To turn off the surround mode

Press SURROUND repeatedly until “OFF” appears on the display window.

Storing adjustments — auto memory

When you turn the power off, the system memorizes the current surround mode. The memorized mode is automatically recalled when you turn the power on.

NOTE

- For a down-mixing prohibited DVD AUDIO disc, the system continues to output multi-channel signals with “MULTI CH” shown on the display window even if the surround mode is turned off during playback. On the other hand, the system outputs only the front left and right channel signals with “LR ONLY” shown on the display window when you start playback with the surround mode having been set to “OFF” or “H. PHONE”.
- For ASF, MPEG-2, MPEG-1 and DivX (except DivX version 6), the surround mode takes no effects.

Using the on-screen bar

You can check disc information and you can use some functions using the on-screen bar.

Showing the on-screen bar

- Whenever a disc is loaded



Press ON SCREEN.

Each time you press the button, the on-screen bar changes as follows on the TV screen.

Example: During DVD VIDEO playback



OFF

(The on-screen bar disappears)



(back to the beginning)

- The currently selected item shows green.

■ Contents of the on-screen bar during playback

DVD VIDEO

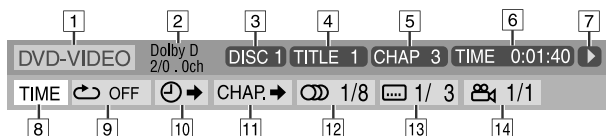

DVD AUDIO

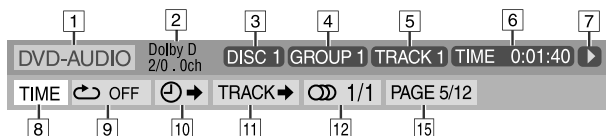

VCD

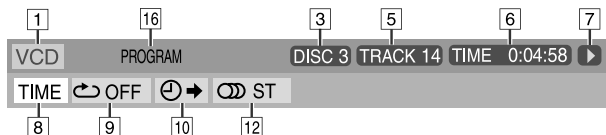

SVCD

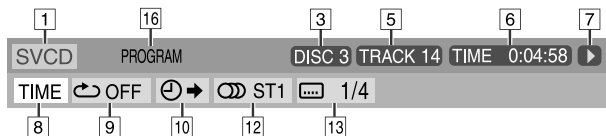

CD

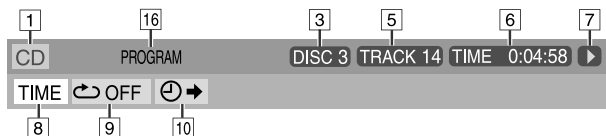

DVD VR disc

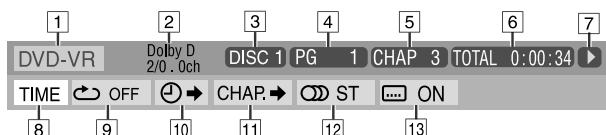

ASF/MPEG-2/MPEG-1/DivX



- 1 Shows disc type.
- 2 Shows audio information.
- 3 Shows disc number.
- 4 For DVD VIDEO: Shows current title number.
For DVD AUDIO: Shows current group number.
For DVD VR: Shows current play mode (PG: for Original program, PL: for Playlist) and title number.
- 5 For DVD VIDEO and DVD VR: Shows current chapter number.
For other type of discs: Shows current track number.
- 6 Shows time information. See “Changing the time information”.

- 7 Shows playback status.
▶: appears during playback.
▶▶ / ◀◀: appears during fast forward/reverse.
▶ / ◀: appears during playback in forward slow-motion/reverse slow-motion.
⏸: appears when paused.
⏹: appears when stopped.
- 8 Select this to change time information (6). See “Changing the time information” below.
- 9 Select this for Repeat Playback. (See page 33.)
- 10 Select this for time search function. (See page 28.)
- 11 For DVD VIDEO and DVD VR: Select this for chapter search function. (See page 27.)
For DVD AUDIO: Select this for track search function. (See page 27.)
- 12 Select this to change audio language or channel. (See page 30.)
- 13 Select this to change subtitle language and subpicture. (See page 29.)
- 14 Select this to change view angle. (See page 29.)
- 15 Select this to change the page. (See page 31.)
- 16 Shows Playback mode status.
PROGRAM: appears during Program Playback. (See page 32.)
RANDOM: appears during Random Playback. (See page 33.)
- 17 Shows Repeat mode status. (See page 33.)

Changing the time information

You can change the time information in the on-screen bar on the TV screen and the display window of the center unit.

DVD VIDEO	DVD AUDIO	DVD VR
VCD	SVCD	CD

■ During playback

- 1 Press ON SCREEN twice.
The on-screen bar appears on the TV screen.
- 2 Press Cursor ▶ / ◀ to highlight TIME .
- 3 Press ENTER repeatedly to select the desired information.

Example: When elapsed playing time of disc is selected.

TOTAL 1:25:58

- DVD VIDEO/DVD AUDIO/DVD VR
 - TIME: Elapsed playing time of current chapter/track
 - REM: Remaining time of current chapter/track
 - TOTAL: Elapsed time of Title/Group/Program
 - T. REM: Remaining time of Title/Group/Program

- VCD/SVCD/CD
 - TIME: Elapsed playing time of current track
 - REM: Remaining time of current track
 - TOTAL: Elapsed time of disc
 - T. REM: Remaining time of disc

4 Press ON SCREEN.

The on-screen bar disappears.

NOTE

- When playing back DVD VR, “TIME” and “REM” cannot be shown.

Playing from a specified position on a disc

You can start playing a title, chapter or track you specify. You can also play a disc from specified time.

Locating a desired scene from the DVD menu

DVD VIDEOS and DVD AUDIOS generally have their own menus which show disc contents and you can display them on the TV screen. You can locate a desired scene by using these menus.



■ Whenever a DVD VIDEO or DVD AUDIO is loaded

1 Press TOP MENU/PG or MENU/PL.

The menu appears on the TV screen.

Example:

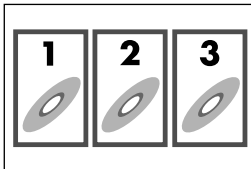

Normally, a DVD VIDEO or DVD AUDIO which contains more than one title will have a "top" menu which lists the titles. Press TOP MENU/PG to show the title menu. Some discs may also have a different menu which is shown by pressing MENU/PL. See the instructions for each disc regarding its particular menu.

2 Use Cursor ►/◀/▼/▲ to select a desired item.

3 Press ENTER.

• With some discs, you can also select items by entering the corresponding number using number buttons.

NOTE

• This feature may not work for some discs.

Locating a desired scene using a VCD/SVCD menu with PBC

A VCD or SVCD recorded with PBC has its own menus such as a list of contained songs. You can locate a specific scene by using these menus.



■ During playback with PBC function

1 Press RETURN repeatedly until the menu appears on the TV screen.

Example:

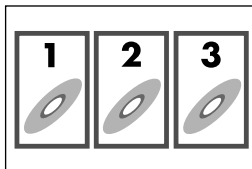

2 Press number buttons (1-10, ≥10) to select the number of the desired item.

• For details on using the number buttons, see "How to use the number buttons". (See page 22.)

To return to the menu

Press RETURN repeatedly until the menu screen appears.

When "NEXT" or "PREVIOUS" is shown on the TV screen:

- To go to the next page, press ►►.
- To return to the previous page, press ◀◀.

NOTE

- If you want to play a PBC-compatible VCD/SVCD without using the PBC function, perform any of the following:
 - Start playback by pressing number buttons while stopped.
 - Press ►► repeatedly until the desired track number is displayed, then start playback by pressing ► (play button). The track number appears on the display window instead of "PBC".
- To activate the PBC function when playing a PBC-compatible VCD/SVCD without using the PBC function, perform any of the following:
 - Press TOP MENU/PG or MENU/PL.
 - Press ■ twice to stop playback, then press ► (play button).

Locating a desired chapter/track using the on-screen bar

■ During playback

1 Press ON SCREEN twice.

The on-screen bar appears on the TV screen.

2 Press Cursor ►/◀ to highlight CHAP.►/ / TRACK►.

3 Press ENTER.

Example: During DVD VIDEO playback



4 Press number buttons (0-9) to enter the desired chapter number.

Example:

- To select 8: Press 8.
- To select 10: Press 1, then 0.
- To select 20: Press 2, then 0.
- To select 37: Press 3, then 7.

To correct a misentry

Repeat step 4.

5 Press ENTER.

6 Press ON SCREEN.

The on-screen bar disappears.

NOTE

• You can select up to the 99th chapter/track.

Locating a desired position by specifying the time

- For DVD VIDEO/DVD AUDIO/DVD VR: During playback
- For VCD/SVCD: While stopped or during playback without PBC function
- For CD: During playback or while stopped



■ When specifying the elapsed playing time from the beginning of the disc

Perform the following procedure while stopped.

■ When specifying the elapsed playing time from the beginning of the current title/track

Perform the following procedure during playback.

1 Press ON SCREEN twice.

The on-screen bar appears on the TV screen.

2 Press Cursor ►/◄ to highlight ⌚.

3 Press ENTER.



4 Use number buttons (0-9) to enter the time.

Example: To play back from a point 2 (hours): 34 (minutes): 08 (seconds) elapsed

TIME _:__:__ ⇒ TIME 2:__:__ ⇒
Press 2 Press 3

TIME 2:3__:__ ⇒ TIME 2:34:__:__ ⇒
Press 4 Press 0

TIME 2:34:0_ ⇒ TIME 2:34:08
Press 8

To cancel a misentry

Press Cursor ◀ repeatedly.

5 Press ENTER.

6 Press ON SCREEN.

The on-screen bar disappears.

Using the file control display

You can search and play desired groups and tracks/files using the file control display on the TV screen.

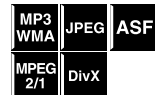

Example: When the source is DVD.

Current group/total group number Playback mode*1 (PROGRAM, RANDOM, REPEAT)

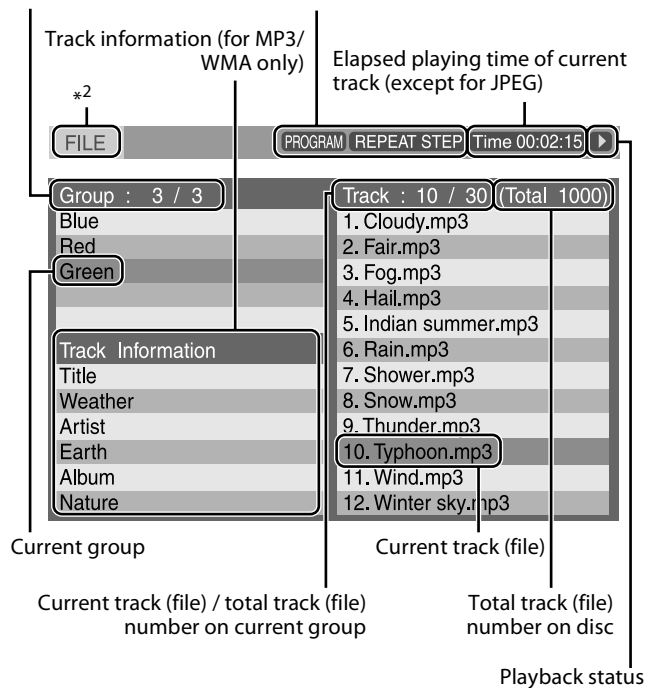

*1 (For JPEG/ASF/MPEG-2/MPEG-1/DivX) The Program and Random mode are not available.

*2 When the source is USB MEMORY, "USB" appears.

The file control display appears automatically during playback (MP3/WMA) or while stopped.

- For MP3/WMA: During playback or while stopped
- For JPEG/ASF/MPEG-2/MPEG-1/DivX: While stopped

1 Press Cursor ►/◄/▼/▲ to select the desired group/track/file.

- For MP3/WMA, playback starts from the selected track.

2 Press ► (play button) or ENTER.

- Track playback/slide-show starts from the selected track/file.
- When you press ENTER for JPEG, only the selected file is played back.

NOTE

- (For MP3/WMA) During playback, you can locate the desired track/file by pressing ►►/◄◄ or Cursor ▲/▼.
- You can also check playback information on the display window. (See page 20.)
- Some group, track and file names may not be displayed correctly depending on recording conditions.
- The order of groups, tracks, and files may be displayed differently from the order displayed on your personal computer.

Resume Playback

When Resume Playback is set to "ON" (see page 37) and you stop playback by the following operations, the position where playback has been stopped is stored. (RESUME indicator lights on the display window.)

- Turning off the power (See page 16.)
- Pressing **■** once
- Changing the source (See page 17.)

DVD VIDEO	DVD AUDIO	DVD VR
VCD	SVCD	MP3 WMA
ASF	MPEG 2/1	DivX

To start playback from the stored position

Press **▶** (play button) or corresponding source button (DVD or USB MEMORY).

- There may be a case when **▶** (play button) does not work after changing the source. In this case, select DVD or USB MEMORY as a source.
- Pressing DISC (1-5) (with SHIFT pressed) on the remote control or DISC (1-5) **▶** on the center unit also resumes disc playback.

To clear the stored position

Press **■** again.

- Opening the disc tray with the playback disc or disconnecting the USB mass storage class device also clears the stored position.

NOTE

- (For DivX) The beginning of a scene where playback has been stopped may be stored.

Selecting a view angle

- During playback of a disc containing multi-view angles

DVD VIDEO	DVD AUDIO
-----------	-----------

When using the ANGLE button:

1 Press ANGLE with SHIFT pressed.

Example: The first view angle is selected out of 3 view angles recorded.

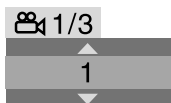

2 Press ANGLE repeatedly with SHIFT pressed, or press Cursor ▼/▲ to select the desired view angle.

When using the on-screen bar:

1 Press ON SCREEN twice.

The on-screen bar appears on the TV screen.

2 Press Cursor ►/◀ to highlight 1/3.

3 Press ENTER.



4 Press Cursor ▼/▲ to select the desired view angle.

5 Press ENTER.

6 Press ON SCREEN.

The on-screen bar disappears.

NOTE

- During DVD AUDIO playback, this feature is available only for the video part.

Selecting the subtitle

- During playback of a disc/file containing subtitles in several languages

DVD VIDEO	DVD AUDIO	DVD VR
SVCD	DivX	

When using the SUBTITLE button:

1 Press SUBTITLE.

Example (DVD VIDEO): "ENGLISH" is selected out of 3 subtitle languages recorded.

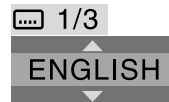

2 Press Cursor ▼/▲ to select the desired subtitle.

For DVD VR

- Pressing SUBTITLE activates the subtitles (subpictures) regardless of whether the subtitles are recorded or not. (subpictures will not change if no subpictures is recorded.)

For SVCD

- An SVCD can contain up to four subtitles. Pressing SUBTITLE changes the subtitles regardless of whether the subtitles are recorded or not. (Subtitles will not change if no subtitle is recorded.)

When using the on-screen bar:

1 Press ON SCREEN twice.

The on-screen bar appears on the TV screen.

2 Press Cursor ►/◀ to highlight 1/3.

3 Press ENTER.



4 Press Cursor ▼/▲ repeatedly to select the desired subtitle.

5 Press ENTER.

6 Press ON SCREEN.

The on-screen bar disappears.

NOTE

- To clear the subtitle, press SUBTITLE. Each time you press SUBTITLE, subtitle appears and disappears alternately.
- Some subtitle or audio languages are abbreviated in the pop-up window. See "The language codes list". (See page 35.)
- During DVD AUDIO playback, this feature is available only for the video part.
- For DivX, you cannot operate this procedure using the on-screen bar.

Selecting the audio

- During playback of a disc/file containing audio in several languages



When using the AUDIO button:

1 Press AUDIO.

Example (DVD VIDEO): "ENGLISH" is selected out of 3 audio languages recorded.

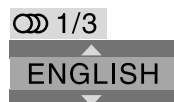

2 Press AUDIO repeatedly or press Cursor ▼/▲ to select the desired audio.

When using the on-screen bar:

1 Press ON SCREEN twice.

The on-screen bar appears on the TV screen.

2 Press Cursor ►/◀ to highlight 1/3.

3 Press ENTER.

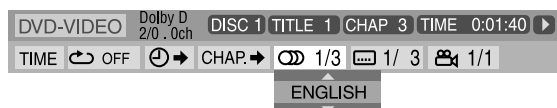

4 Press Cursor ▼/▲ to select the desired audio.

5 Press ENTER.

6 Press ON SCREEN.

The on-screen bar disappears.

NOTE

- Some subtitle or audio languages are abbreviated in the pop-up window. See "The language codes list". (See page 35.)
- "ST", "L", or "R" is displayed when playing a VCD respectively representing "stereo", "left sound" and "right sound".
When playing a SVCD, "ST1", "ST2", "L1", "R1", "L2", or "R2" is displayed.
- For DivX, you cannot operate this procedure using the on-screen bar.

Special picture playback

Frame-by-frame playback

- During playback

Press II repeatedly.

Each time you press the button, the still picture advances by one frame.



To return to normal playback

Press ► (play button).

Playing back in slow-motion

- During playback

1 Press II at the point where you want to start playback in slow-motion from.



The system pauses playback.

2 Press SLOW ⊕.

Playback in forward slow-motion starts.

For DVD VIDEO/DVD AUDIO only:

- To play back in reverse slow-motion, press SLOW ⊖.

Each time you press the button, the playback speed becomes faster (1/32, 1/16, 1/8, 1/4, 1/2).

Example: On the TV



To return to normal playback

Press ► (play button).

NOTE

- Sound cannot be heard during slow-motion playback.
- During DVD AUDIO playback, this feature is available only for the video part.

Selecting browsable still picture recorded on DVD AUDIO

Most DVD AUDIOS include browsable still pictures (B.S.P.), which usually appear by turns automatically during playback according to the playback sequence. You can change the picture (turn the page) manually when the current group/track has selectable pictures (pages).



- During playback and while the B.S.P. indicator lights up on the display window

When using the **PAGE** button:

Press PAGE repeatedly to select a desired still picture.

When using the on-screen bar:

1 Press ON SCREEN twice.

The on-screen bar appears on the TV screen.

2 Press Cursor ► / ◀ to highlight  .

3 Press ENTER.

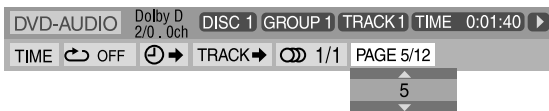

4 Press Cursor ▲ / ▼ to select the desired still picture.

5 Press ENTER.

6 Press ON SCREEN.

The on-screen bar disappears.

Zooming in

- During playback or while paused

1 Press ZOOM with SHIFT pressed.

Each time you press ZOOM with SHIFT pressed, scene magnification changes.

2 While zoomed in, press Cursor ► / ◀ / ▼ / ▲ to move zoom-in area.



To return to normal playback

Press ZOOM repeatedly with SHIFT pressed, to select ZOOM OFF.

NOTE

- The number of the magnification steps varies depending on the disc type.
- During slide-show playback of JPEG, zooming in is not available. In such a case, press **II** to pause slide-show playback, then zoom in.
- During DVD AUDIO playback, this feature is available only for the video part.
- During playback, there may be a case where Cursor (► / ◀ / ▼ / ▲) does not work in step 2 above.

Changing the VFP setting

The VFP (Video Fine Processor) function enables you to adjust the picture character according to the type of programming, picture tone or personal preference.

DVD VIDEO	DVD AUDIO	DVD VR
VCD	SVCD	JPEG
ASF	MPEG 2/1	DivX

- During playback

1 Press VFP.

The current VFP settings appear on the TV screen.

Example:

NORMAL	
GAMMA	0
BRIGHTNESS	0
CONTRAST	0
SATURATION	0
TINT	0
SHARPNESS	0

2 Press Cursor ► / ◀ repeatedly to select the VFP mode.

- NORMAL: Normally select this.
- CINEMA: Suitable for movies.

When you select "NORMAL" or "CINEMA", press VFP to complete the setting.

- USER 1 and USER 2: You can adjust parameters that affect picture appearance.

Only when selecting "USER 1" or "USER 2" in step 2, proceed to perform the following operation;

3 Press Cursor ▼ / ▲ repeatedly to select a parameter you want to adjust.

Adjust gradually and confirm picture appearance results are as preferred.

- GAMMA: Controls brightness of neutral tints while maintaining brightness of dark and bright portions (-3 to +3).
- BRIGHTNESS: Controls screen brightness (-8 to +8).
- CONTRAST: Controls screen contrast (-7 to +7).
- SATURATION: Controls screen color depth (-7 to +7).
- TINT: Controls screen tint (-7 to +7).
- SHARPNESS: Controls screen sharpness (-8 to +8).

4 Press ENTER.

Example:



5 Press Cursor ▼/▲ to change the setting.

6 Press ENTER.

The current VFP settings appear again.

7 Repeat steps 3 to 6 to adjust other parameters.

8 Press VFP.

NOTE

- Although the setting display disappears in the middle of the procedure, the setting at that time will be stored.

Program Playback

■ While stopped

1 Press PLAY MODE repeatedly until program window appears on the TV screen.

PRG indicator lights on the display window.



PROGRAM			
No	Disc	Group/Title	Track/Chapter
1			
2			
3			
4			
5			
6			
7			
8			
9			
10			

USE NUMERIC KEYS TO PROGRAM TRACKS.
USE CANCEL TO DELETE THE PROGRAM.

2 Follow the instructions that appear on the TV screen to program the desired chapters/tracks.

- For details on using the number buttons, see “How to use the number buttons”. (See page 22.)
- The content’s numbers that you have to specify for programming varies depending on the disc/file type:
 - DVD VIDEO: Titles and chapters
 - VCD, SVCD, CD: Tracks
 - DVD AUDIO, MP3, WMA: Groups and tracks
- Before you program the tracks in bonus group on a DVD AUDIO, perform the procedure of “Playing back a bonus group” (see page 23) to turn off the BONUS indicator on the display window.
- You can specify the chapters/tracks whose number is up to 99.
- There may be a case that the group or title number can be entered even for discs that contain no groups or titles. In such a case, press ENTER to proceed to the Track/Chapter column.
- When you press ENTER instead of the number buttons in the Track/Chapter column, “ALL” appears and all the tracks or chapters on the selected group or title are programmed as a step.

To clear the programs one by one from the last entered number

Press CANCEL repeatedly.

To clear all programs

Press and hold CANCEL.

You can also clear the program by turning off the system.

3 Press ► (play button).

If all of the programmed tracks/files have been played back, playback stops and the program window appears again. Note that program setting remains.

To check the program contents

During playback, press ■. Playback stops and the program window appears.

To quit the Program mode

While stopped, press PLAY MODE repeatedly until both program window and **RANDOM** disappear from the TV screen.

NOTE

- When the source is USB MEMORY, Program Playback does not work.
- There may be a case where bonus group on a DVD AUDIO cannot be played.
- The Resume function cannot be used with Program Playback.
- DISC (1-5) on the remote control and DISC (1-5) ► on the center unit do not work during Program Playback.
- Program Playback may not work for some discs.

Random Playback

You can play titles or tracks on a disc in random order.



- While stopped

1 Press PLAY MODE repeatedly until **RANDOM appears on the TV screen.**

RND indicator lights on the display window.

2 Press ► (play button).

- When more than one discs are loaded, the system starts Random Playback of the next disc after completing current disc playback.

To quit Random mode

While stopped, press PLAY MODE repeatedly until both program window and **RANDOM** disappear from the TV screen.

You can also clear the Random mode by turning off the system.

NOTE

- When the source is USB MEMORY, Random Playback does not work.
- The same title/track will not be played back more than once during Random Playback.

Repeat Playback

Repeating the current selection or all discs

- For DVD VIDEO/DVD VR: During playback
- For VCD/SVCD: During playback without PBC function or stopped
- For DVD AUDIO/CD/MP3/JPEG/ASF/MPEG-2/MPEG-1/DivX: During playback or stopped



When using the REPEAT button:

Press REPEAT.

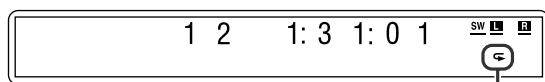

Repeat mode indicator

Each time you press REPEAT, the Repeat mode changes.

Display window	TV screen	Meanings
↻	↻GROUP REPEAT GROUP	Repeats the current group for DVD AUDIO/MP3/WMA/JPEG/ASF/MPEG-2/MPEG-1/DivX.
	↻TITLE	Repeats the current title for DVD VIDEO.
	↻PG	(For DVD VR) Repeats the current title for Original program.
	↻PL	(For DVD VR) Repeats the current playlist for Playlist.
↻ DISC	↻DISC REPEAT DISC	Repeats all titles and tracks on the current disc for DVD VR/VCD/SVCD/CD/MP3/WMA/JPEG/ASF/MPEG-2/MPEG-1/DivX.
	↻ ALL REPEAT ALL	Repeats all the available discs/files.
↻ 1	↻TRACK , ↻STEP REPEAT TRACK, REPEAT STEP	Repeats the current track for DVD AUDIO/VCD/SVCD/CD/MP3/WMA/ASF/MPEG-2/MPEG-1/DivX.
	↻CHAP , ↻STEP	Repeats the current chapter for DVD VIDEO/DVD VR.
No indication	↻OFF	Repeat mode is off. The system plays back the disc/file normally.

NOTE

- When DVD VIDEO or DVD AUDIO is loaded in the system, playback of the disc next to the DVD VIDEO or DVD AUDIO will not start, although ↻ALL /REPEAT ALL on the TV screen or ↻ ALL in the display window is shown.
- For DVD VIDEO and DVD AUDIO, REPEAT ALL and REPEAT DISC may not be available depending on the disc.

When using the on-screen bar (except for MP3/WMA/JPEG/ASF/MPEG-2/MPEG-1/DivX):

1 Press ON SCREEN twice.

The on-screen bar appears on the TV screen.

2 Press Cursor ► / ◀ to highlight ↻ OFF .

3 Press ENTER.

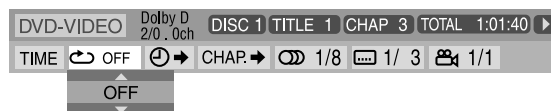

4 Press Cursor ▼ / ▲ repeatedly to select the Repeat mode.

5 Press ENTER.

6 Press ON SCREEN.

The on-screen bar disappears.

To cancel Repeat Playback

Select "OFF" in step 4.

Repeating a desired part [A-B Repeat]

You can repeat playback of a desired part by specifying the beginning (point A) and ending (point B).



■ During playback

1 Press ON SCREEN twice.

The on-screen bar appears on the TV screen.

2 Press Cursor ►/◄ to highlight OFF .

3 Press ENTER.



4 Press Cursor ▼/▲ repeatedly to select "A-B".

5 Press ENTER at the beginning of the part you want to repeat (point A).



The repeat mode indicator "A -" appears on the display window.

6 Press ENTER at the end of the part you want to repeat (point B).

The repeat mode indicator on the display window changes to "A - B" and A-B Repeat Playback starts.

7 Press ON SCREEN.

The on-screen bar disappears.

To cancel

Select "OFF" in step 4, then press ENTER.

NOTE

- When playing back a DVD VIDEO/DVD VR, A-B Repeat Playback is possible only within the same title.
- "A-B" cannot be selected during Program and Random Playback.
- "A-B" cannot be selected during playback with PBC function.

Tray lock

You can lock the tray and prohibit unwanted disc ejection.

On the center unit ONLY:

While the system is turned off

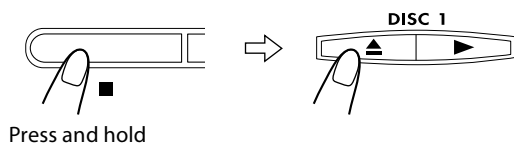

- "LOCKED" appears on the display window.
- If you try to eject the disc, "LOCKED" appears to indicate that the tray is locked.

To cancel

Carry out the same operation again.

- "UNLOCKED" appears on the display window.

Sound and other settings

IMPORTANT

Before using the remote control for the following operation;

- Set the remote control mode selector to AUDIO.

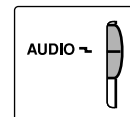

NOTE

- Before you start operation; There is a time limit when doing the following steps. If the setting is canceled before you finish, start from step 1 again.

1 Press SETTING.

Example:

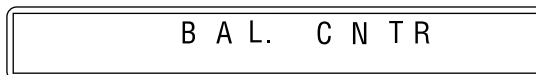

2 Press Cursor ▼/▲ to select the item you want to set.

- **BAL.** (Balance):
You can adjust the balance of the sound between "R (right) - 21" and "L (left) -21". To set the balance to normal, select "CNTR (center)".
- **MON.** (Monitor Out):
Select the video output jack type by which you watch DVD playback after connecting your TV. (See page 12.) Set the video output to use AV COMPU LINK remote control system. (See page 40.)
 - VIDEO:** To watch DVD playback via the VIDEO jack.
 - S:** To watch DVD playback via the S-VIDEO jack.
 - COMP** (Component):
To watch DVD playback via the COMPONENT VIDEO OUT jacks.

3 Press Cursor ►/◄ to make an adjustment or selection.

Example:



The adjustment is set and the display automatically disappears a few seconds later.

Setting DVD preferences

Using the setup menus

- You can change the language used in the setup menus. See “Menu description” below.

Basic operation on the setup menus

IMPORTANT

Before using the remote control for the following operation;

- Set the remote control mode selector to AUDIO.
- Press DVD or USB MEMORY.

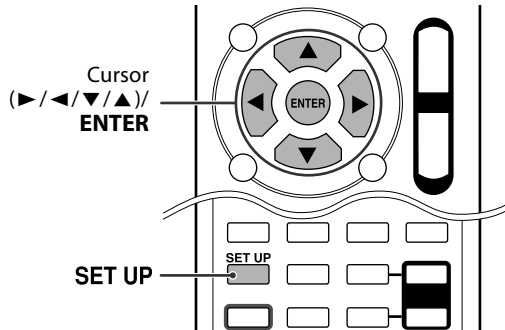
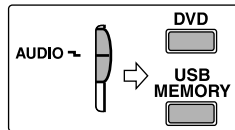

- While stopped

1 Press SET UP.

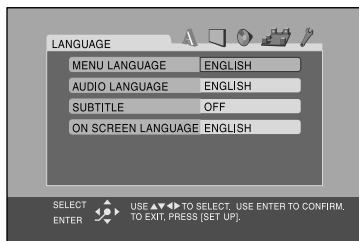

2 Follow the instructions that appear on the TV screen.

Menu description

A: Language menu (LANGUAGE)

■ MENU LANGUAGE

Some DVDs have their own menus in multiple languages.

- Select the initial language*.

■ AUDIO LANGUAGE

Some DVDs have multiple audio languages.

- Select the initial audio language*.

■ SUBTITLE

Some DVDs have multiple subtitle languages.

- Select the initial subtitle language*.

■ ON SCREEN LANGUAGE

- Select the language shown on the TV screen when operating this system.

* When the language you have selected is not recorded to a disc, the original language is automatically used as the initial language.

NOTE

- See the following “The language codes list” for the code of each language, such as “AA”, etc.

The language codes list

AA	Afar	IK	Inupiak	RN	Kirundi
AB	Abkhazian	IN	Indonesian	RO	Rumanian
AF	Afrikaans	IS	Icelandic	RW	Kinyarwanda
AM	Ameharic	IW	Hebrew	SA	Sanskrit
AR	Arabic	JJ	Yiddish	SD	Sindhi
AS	Assamese	JW	Javanese	SG	Sangho
AY	Aymara	KA	Georgian	SH	Serbo-Croatian
AZ	Azerbaijani	KK	Kazakh	SI	Singhalese
BA	Bashkir	KL	Greenlandic	SK	Slovak
BE	Byelorussian	KM	Cambodian	SL	Slovenian
BG	Bulgarian	KN	Kannada	SM	Samoan
BH	Bihari	KO	Korean (KOR)	SN	Shona
BI	Bislama	KS	Kashmiri	SO	Somali
BN	Bengali, Bangla	KU	Kurdish	SQ	Albanian
BO	Tibetan	KY	Kirghiz	SR	Serbian
BR	Breton	LA	Latin	SS	Siswati
CA	Catalan	LN	Lingala	ST	Sesotho
CO	Corsican	LO	Laothian	SU	Sundanese
CS	Czech	LT	Lithuanian	SV	Swedish
CY	Welsh	LV	Latvian, Lettish	SW	Swahili
DA	Danish	MG	Malagasy	TA	Tamil
DZ	Bhutani	MI	Maori	TE	Telugu
EL	Greek	MK	Macedonian	TG	Tajik
EO	Esperanto	ML	Malayalam	TH	Thai
ET	Estonian	MN	Mongolian	TI	Tigrinya
EU	Basque	MO	Moldavian	TK	Turkmen
FA	Persian	MR	Marathi	TL	Tagalog
FI	Finnish	MS	Malay (MAY)	TN	Setswana
FJ	Fiji	MT	Maltese	TO	Tonga
FO	Faroese	MY	Burmese	TR	Turkish
FY	Frisian	NA	Nauru	TS	Tsonga
GA	Irish	NE	Nepali	TT	Tatar
GD	Scots Gaelic	NL	Dutch	TW	Twi
GL	Galician	NO	Norwegian	UK	Ukrainian
GN	Guarani	OC	Occitan	UR	Urdu
GU	Gujarati	OM	(Afan) Oromo	UZ	Uzbek
HA	Hausa	OR	Oriya	VI	Vietnamese
HI	Hindi	PA	Panjabi	VO	Volapuk
HR	Croatian	PL	Polish	WO	Wolof
HU	Hungarian	PS	Pashto, Pushto	XH	Xhosa
HY	Armenian	PT	Portuguese	YO	Yoruba
IA	Interlingua	QU	Quechua	ZU	Zulu
IE	Interlingue	RM	Rhaeto-Romance		

: Picture menu (PICTURE)

■ MONITOR TYPE

You can select the monitor type to match your TV when you play DVDs recorded in the picture's height/width ratio of 16:9.

- **16:9 (Wide television conversion)**
Select this when the aspect ratio of your TV is fixed on 16:9 (wide TV).
When you play DVDs recorded in the picture's height/width ratio of 4:3, the system adjust the ratio of output signal automatically.
- **4:3 LB (Letter Box conversion)**
Select this when the aspect ratio of your TV is 4:3 (conventional TV). While viewing a wide screen picture, the black bars appear on the top and the bottom of the screen.
- **4:3 PS (Pan Scan conversion)**
Select this when the aspect ratio of your TV is 4:3 (conventional TV). While viewing a wide screen picture, the black bars do not appear, however, the left and right edges of the pictures will not be shown on the screen.

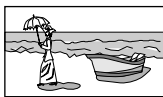

Ex.: 16:9



Ex.: 4:3 LB



Ex.: 4:3 PS

NOTE

- Even if "4:3 PS" is selected, the screen size may become "4:3 LB" with some DVDs. This depends on how DVDs are recorded.

■ PICTURE SOURCE

When you set the scan mode to "480p" (see page 18), you can obtain optimal picture quality by selecting whether the content on the disc/file is processed by frame (film source) or by field (video source). Normally set to "AUTO".

- **AUTO**
Used to play a disc/file containing both video and film source materials.
This system recognizes the source type (video or film) of the current disc/file according to the disc/file information.
If the playback picture is unclear or noisy, or the oblique lines of the picture are rough, try to change to other modes.
- **FILM**
Suitable for playing back a film source disc/file.
- **VIDEO**
Suitable for playing back a video source disc/file.

■ SCREEN SAVER (See page 21.)

You can activate or deactivate Screen Saver function.

■ FILE TYPE

When several types of files are recorded on a disc/device, you can select which files to play.

- **AUDIO**
Select this to play MP3/WMA files.
- **STILL PICTURE**
Select this to play JPEG files.
- **VIDEO**
Select this to play ASF/MPEG-2/MPEG-1/DivX files.

: Audio menu (AUDIO)

■ D. RANGE COMPRESSION

(Dynamic range compression)

You can enjoy low level recorded sound clearly at night even at a low volume when listening to the sound with Dolby Digital.

- **AUTO**
Select this when you want to enjoy surround sound with its full dynamic range (no effect applied).
- **ON**
Select this when you want to fully apply the compression effect (useful at midnight).

NOTE

- When you play a multichannel Dolby Digital source with the surround mode is off, the setting of D. RANGE COMPRESSION is set to ON automatically.

Setting DVD preferences

: Speaker setting menu (SPK. SETTING)

■ Level menu (LEVEL)

FRONT LEFT SPEAKER/FRONT RIGHT SPEAKER/CENTER SPEAKER/SURROUND RIGHT SPEAKER/SURROUND LEFT SPEAKER

While monitoring the test tone, adjust the center and surround speakers volume as much as that of the front speakers. You can adjust the output level in the -6 dB to +6 dB range.

TEST TONE*

Outputs the test tone.

* The test tone comes out of all of the activated speakers in the following sequence:

⇒ Front left speaker ⇒ Center speaker ⇒ Front right speaker ⇒ Surround right speaker ⇒ Surround left speaker ⇒ (back to the beginning)

NOTE

- Adjustment of subwoofer output level is not available.

■ Delay menu (DELAY)

Example:

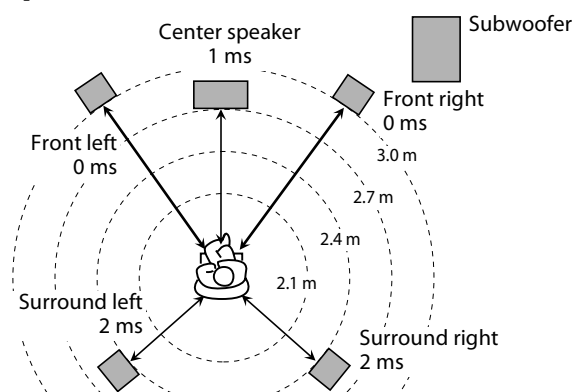

1 ms increase (or decrease) in delay time corresponds to about 30 cm decrease (or increase) in distance.

Set to "0 ms" for the furthest speaker from your position as the basis for the delay time setting.

In this case, set the delay time of each speaker as follows;

- Delay time of front speakers: 0 ms
- Delay time of center speaker: 1 ms
- Delay time of surround speakers: 2 ms

FRONT LEFT SPEAKER/FRONT RIGHT SPEAKER/CENTER SPEAKER/SURROUND RIGHT SPEAKER/SURROUND LEFT SPEAKER

Adjust the distance from the listening position to the speakers.

Within the range from 0 ms to 15 ms. (by 1 ms)

■ Subwoofer menu (SUBWOOFER)

LEVEL

You can set the output level of the subwoofer in the -6 dB to +6 dB range.

CROSS OVER

The signals below the preset frequency level will be sent to and be reproduced by the subwoofer.

Select one of the crossover frequency levels according to the size of the small speaker connected.

- **120Hz:** Select when the cone speaker unit built in the speaker is about 8 cm.
- **150Hz:** Select when the cone speaker unit built in the speaker is about 6 cm.
- **200Hz:** Select when the cone speaker unit built in the speaker is about 5 cm.

: Other setting menu (OTHERS)

■ RESUME

You can activate or deactivate Resume Playback function. (See page 29.)

■ ON SCREEN GUIDE

You can activate or deactivate the on-screen guide icons. (See page 20.)

■ DivX registration menu (DivX REGISTRATION)

The system has its own Registration Code for DivX playback.

You can confirm the code of your system.

- Once you play back a disc created by using the Registration Code, the system's code is overwritten by a totally different new one for copyright protection purpose.

Tuner operations

IMPORTANT

Before using the remote control for the following operation;

- 1 Set the remote control mode selector to AUDIO.
- 2 Press FM/AM.

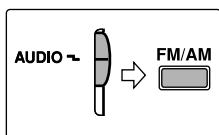

The buttons described below are used on pages 38 and 39.

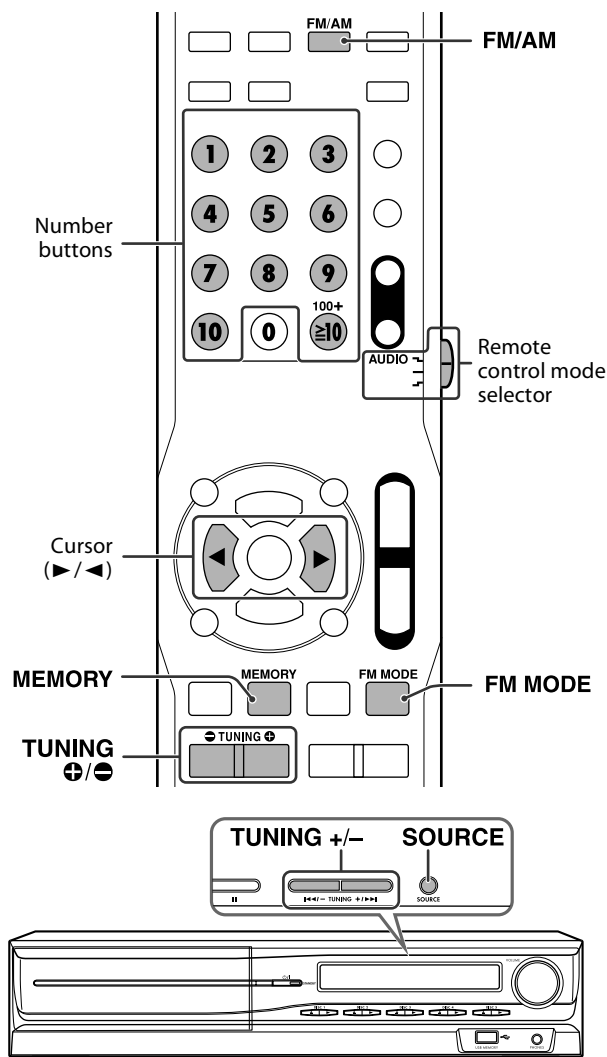

Manual tuning

On the remote control:

- 1 Press FM/AM repeatedly to select the band.

Example:

When the system is tuned in to 810 kHz.

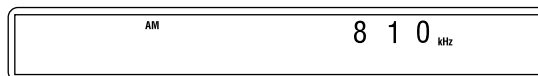

- 2 Press TUNING +/- repeatedly until you find the frequency you want.

When you hold down the button until the system starts searching for stations and then release it, the system stops searching automatically when a station of sufficient signal strength is tuned in to.

On the center unit:

- 1 Press SOURCE repeatedly to select the band (FM or AM).
- 2 Press TUNING +/- repeatedly until you find the frequency you want.

NOTE

- When an FM stereo program is received, the ST indicator lights on the display window.

Preset tuning

Once a station is assigned to a channel number, the station can be quickly tuned in. You can preset 30 FM and 15 AM stations.

■ To preset the stations

1 Tune in the station you want to preset.

- If you want to store the FM reception mode for an FM station, select the reception mode you want. See “Selecting the FM reception mode” on the right.

Example: When the system is tuned in to 103.5 MHz.

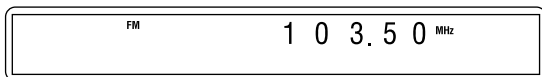

2 Press MEMORY.

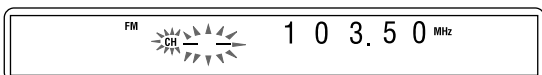

While “CH” and “_ _” are flashing:

3 Press number button(s) (1-10, ≥ 10) to select a preset number you want.

- For details on using the number buttons, see “How to use the number buttons”. (See page 22.)

Example: When the preset channel 1 is selected.

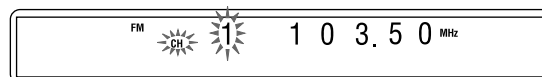

If the setting is canceled before you finish, start from step 2 again.

While the selected number is flashing:

4 Press MEMORY.

“STORED” appears on the display window.

The station is assigned to the selected preset number.

If the setting is canceled before you finish, start from step 2 again.

5 Repeat steps 1 to 4.

- Storing a new station to a used number erases the previously stored one.

■ To tune in to a preset station

1 Press FM/AM repeatedly to select FM or AM.

2 Press number button(s) (1-10, ≥ 10) to select a preset number.

- For details on using the number buttons, see “How to use the number buttons”. (See page 22.)

NOTE

- You can also select a preset number by pressing Cursor ►/◀.

Selecting the FM reception mode

When the stereo FM program currently tuned in is noisy, you can change the FM reception mode to improve the reception.

- While listening to an FM station

Press FM MODE.

The FM reception mode appears on the display window.

Each time you press the button, the FM reception mode changes.

- **AUTO:**
When a program is broadcast in stereo, you will hear stereo sound. (The ST indicator lights on the display window.) When in monaural, you will hear monaural sound. This mode is also useful to suppress static noise between stations.
- **MONO:**
Reception will be improved although you will lose the stereo effect. (The MONO indicator lights on the display window.) In this mode, you will hear noise until you are tuned in to a station.

Reducing the noise of AM broadcast

When listening to an AM broadcast with a lot of noise interference, you can change the Beat Cut mode to reduce the noise.

- While listening to an AM station

Press FM MODE.

The current Beat Cut mode appears on the display window.

Each time you press the button, the Beat Cut mode changes.

- Choose “BEATCUT1” or “BEATCUT2” according to which gives clearer sound.

AV COMPU LINK remote control system

The AV COMPU LINK remote control system allows you to operate JVC TVs and VCRs through the center unit. This system is equipped with the AV COMPU LINK-III, which adds a function to operate JVC's video components via the video components terminals. To use this remote control system, you need to connect the video components you want to operate as follows.

- Refer also to the manuals supplied with your TV and video components.

AV COMPU LINK

Connecting a TV and VCR

CAUTION

Before connecting;

- If you have already plugged your VCR, TV and the center unit into the AC outlets, unplug their AC power cords first.

1 Connect the center unit to a TV and VCR.

- For details, see pages 12 and 13.

2 Connect the center unit to a TV and VCR using the optional AV COMPU LINK cords.

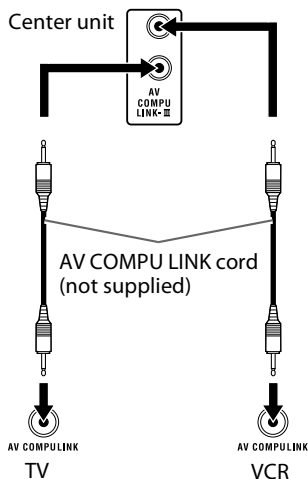

3 Plug the AC power cords of the VCR, TV and the center unit into the AC outlets.

4 Turn on the connected components first, then turn on the center unit.

- When turning on the TV for the first time after the AV COMPU LINK connection, turn the TV volume to minimum using the TV volume control on the TV.
- When turning on the VCR, use the remote control supplied with this system. (Press \odot /VCR/DBS.)

NOTE

- To correctly use the automatic selection of TV input mode, select the correct "MON." (Monitor Out) setting. (See page 34.)

Available functions

The AV COMPU LINK remote control system allows you to use the functions listed following.

One-touch video play

Simply by inserting a video cassette without its safety tab into the VCR, you can enjoy video playback without manually setting other switches. This system automatically turns on and changes the source to VCR.

The TV automatically turns on and changes the input mode to the appropriate position so that you can view the playback picture. When you insert a video cassette with its safety tab in place, press the play (▶) button on the VCR or on the remote control to get the same result.

One-touch DVD play

Simply by starting playback on the built-in DVD player, you can enjoy playback without manually setting other switches. The TV automatically turns on and changes the input mode to the appropriate position so that you can view the playback picture.

Automatic selection of TV input mode

When you select DVD or VCR as the source to play on the system, the TV automatically changes the input mode to the appropriate position so that you can view the playback picture.

Automatic Power On/Off

The TV and VCR turn on and off along with the system.

When you turn on the system;

- If the previously selected source is "DVD", only the TV will turn on automatically.
- If the previously selected source is "VCR", the TV and VCR will turn on automatically.

When you turn off the system, the TV and VCR will turn off.

NOTE

- If you turn off the system while recording on the VCR, the VCR will not turn off and will continue recording.

References

Maintenance

■ Handling Discs

- Remove the disc from its case by holding it at the edge while pressing the center hole lightly.
- Do not touch the shiny surface of the disc or bend the disc.
- Put the disc back in its case after use to prevent warping.
- Be careful not to scratch the surface of the disc when placing it back in its case.
- Avoid exposure to direct sunlight, extreme temperature and moisture.



To clean the disc

Wipe the disc with a soft cloth in a straight line from center to edge.

- **DO NOT use any solvent — such as conventional record cleaner, spray, thinner or benzine — to clean the disc.**



■ Cleaning the system

- Stains on the system should be wiped off with a soft cloth. If the system is heavily stained, wipe it with a cloth soaked in water-diluted neutral detergent and wrung well, then wipe clean with a dry cloth.
- Since the system may deteriorate in quality, become damaged or get its paint peeled off, be careful about the following.
 - DO NOT wipe it with a hard cloth.
 - DO NOT wipe it forcefully.
 - DO NOT wipe it with thinner or benzine.
 - DO NOT apply any volatile substance such as insecticides to it.
 - DO NOT allow any rubber or plastic to remain in contact with it for a long time.

Troubleshooting

PROBLEM	POSSIBLE CAUSE	SOLUTION
Power does not come on.	The power cord and/or system cord is not connected.	Connect the power cord and system cord correctly. (See pages 12 and 13.)
The remote control does not work.	The batteries are exhausted.	Replace the batteries. (See page 7.)
	Sunlight is shining directly on the remote sensor.	Hide the remote sensor from direct sunlight.
No sound.	The system cord and/or speaker cord is not connected.	Check the connection.
	The audio cord is not connected to AUX IN (VCR) and/or DIGITAL IN (DBS) correctly.	Connect the cord correctly. (See page 13.)
	An incorrect source has been selected.	Select the correct source. (See page 17.)
No picture is displayed on the TV screen.	The video cord is not connected correctly.	Connect the cord correctly. (See page 12.)
	The disc or file is not playable.	Use a playable disc or file. (See pages 3 and 4.)
No picture is displayed on the TV screen, the picture is blurred, or the picture is divided into two parts.	The scan mode is set to "480p" though the center unit is connected to the TV which does not support the progressive video input such as a conventional TV.	Change the scan mode to "480i". (See page 18.)
Video and audio are distorted.	The disc is scratched or dirty.	Replace or clean the disc.
	A VCR is connected between the center unit and the TV.	Connect the center unit and TV directly. (See page 12.)
The picture does not fit the TV screen.	The monitor type is not set correctly.	Set "MONITOR TYPE" properly. (See page 36.)
The broadcast is hard to hear because of noise.	Antennas are disconnected.	Reconnect the antennas correctly and securely. (See page 8.)

Specifications

■ Center unit (XV-THC43)

Audio section

Digital input*¹:

DIGITAL IN (DBS): -21 dBm to -15 dBm
(OPTICAL) (660 nm ±30 nm)

*¹ Corresponding to Linear PCM, Dolby Digital, and DTS Digital Surround (with sampling frequency — 32 kHz, 44.1 kHz, 48 kHz)

Video section

Video System: NTSC
Horizontal Resolution: 500 lines
Signal-to-Noise Ratio: 64 dB
Video output level

Composite: 1.0 V(p-p)/75 Ω
S-video-Y: 1.0 V(p-p)/75 Ω
S-video-C: 0.286 V(p-p)/75 Ω
Component-Y: 1.0 V(p-p)/75 Ω
Component-Pb/Pr: 0.7 V(p-p)/75 Ω

Video input sensitivity/Impedance (VCR IN)

Composite: 1.0 V(p-p)/75 Ω
S-video-Y: 1.0 V(p-p)/75 Ω
S-video-C: 0.286 V(p-p)/75 Ω

USB storage

USB specification: Compatible with the USB 2.0 Full-Speed
Compatible device: Mass Storage Class
Compatible file system: FAT16, FAT32
Bus power supply: Max. 500 mA

Tuner section

Tuning Range
FM: 87.5 MHz to 108.0 MHz
AM: 530 kHz to 1 710 kHz

General

Power Requirements: AC 120 V ~, 60 Hz
Power Consumption: 25 W (at operation)
0.6 W (in standby mode)
Dimensions (W × H × D): 400 mm × 85 mm × 316 mm
Mass: 3.8 kg

■ Subwoofer (SP-PWC43)

Amplifier section

Front/Center/Surround: 135 W per channel, RMS at 4 Ω at 1 kHz, with 10 % total harmonic distortion.

Subwoofer: 135 W, RMS at 4 Ω at 100 Hz, with 10 % total harmonic distortion.

Speaker section

Speaker unit: 16 cm Bass-reflex
Power Handling Capacity: 140 W
Impedance: 4 Ω
Frequency Range: 30 Hz to 200 Hz
Sound Pressure Level: 74 dB/W·m

General

Power Requirements: AC 120 V ~, 60 Hz
Power Consumption: 135 W (at operation)
0 W (in standby mode)

Dimensions (W × H × D):

170 mm × 411 mm × 458 mm

Mass: 11.5 kg

■ Satellite Speakers (SP-XTHC43)

Front speakers (SP-THC43F)

Type: 1-way 2-speaker Bass reflex type (Magnetically shielded Type)

Speaker: 5.5 cm cone × 2
Power Handling Capacity: 140 W
Impedance: 4 Ω
Frequency Range: 100 Hz to 20 000 Hz
Sound Pressure Level: 79 dB/W·m
Dimensions (W × H × D):

280 mm × 1 106 mm × 280 mm

Mass: 3.3 kg each

Center speaker (SP-THC43C)

Type: 1-way 2-speaker Bass reflex type (Magnetically shielded Type)

Speaker: 6.5 cm cone × 2
Power Handling Capacity: 140 W
Impedance: 4 Ω
Frequency Range: 90 Hz to 20 000 Hz
Sound Pressure Level: 82 dB/W·m
Dimensions (W × H × D):

250 mm × 85 mm × 91 mm

Mass: 0.8 kg

Surround speakers (SP-THC43S)

Type: 1-way Bass reflex type

Speaker: 8.0 cm cone × 1
Power Handling Capacity: 140 W
Impedance: 4 Ω
Frequency Range: 80 Hz to 20 000 Hz
Sound Pressure Level: 71 dB/W·m
Dimensions (W × H × D):

111.5 mm × 148 mm × 106.5 mm

Mass: 0.44 kg each

Designs & specifications are subject to change without notice.

Table des matières

Introduction	2
Quelques remarques sur le maniement	2
Accessoires fournis	2
À propos des disques	3
Types de disques reproductibles	3
Types de fichiers reproductibles	4
Description des pièces et des commandes ...	5
Raccordements	8
Raccordement des antennes FM et AM	8
Connexion des enceintes satellite (avant, centrale, Surround)	9
Disposition des enceintes	12
Raccordement à un téléviseur	12
Connexion du caisson de grave actif	12
Raccordement à un appareil analogique	13
Raccordement à un appareil numérique	13
Connexion d'un périphérique USB à mémoire de grande capacité	13
Raccordement du cordon d'alimentation	13
Fonctionnement des composants externes à l'aide de la télécommande	14
Fonctionnement du téléviseur	14
Utilisation d'un tuner DBS ou d'un convertisseur CATV	15
Fonctionnement du magnétoscope	15
Fonctions de base	16
Marche/Arrêt du système	16
Sélection de la source pour la lecture	17
Réglage du volume [VOLUME]	17
Utilisation d'un casque d'écoute (non fourni)	17
Arrêt momentané du son [MUTING]	17
Réglage de la luminosité des indications [DIMMER]	17
Minuteur de mise en attente [SLEEP]	18
Ajustement du niveau de sortie du caisson de grave et des enceintes	18
Ajustement du son	18
Modification du mode de balayage	18

Lecture	19
Lecture de base	19
Recul immédiat	21
Recherche rapide avant/arrière	22
Accès direct au début d'une sélection donnée	22
Saut à environ 5 minutes d'intervalle	22
Recherche d'un titre/groupe précis à l'aide des touches numériques	22
Lecture d'un groupe bonus	23
Sélection du titre/liste de lecture souhaité à partir de l'affichage de commande	23
Fonctions avancées	24
Utilisation du mode Surround	24
Utilisation de la barre d'écran	25
Lecture depuis un point précis sur un disque	27
Utilisation du panneau de contrôle des fichiers	28
Reprise de lecture	29
Choix d'un angle de vue	29
Choix des sous-titres	29
Choix de la langue audio	30
Lecture d'image spéciale	30
Programmation de la lecture	32
Lecture aléatoire	33
Lecture répétée	33
Verrouillage du tiroir	34
Réglage du son et d'autres paramètres	34
Réglage des préférences du DVD	35
Utilisation des menus de configuration	35
Description des menus	35
Fonctionnement du tuner	38
Réglage manuel des stations	38
Mémorisation du réglage des stations	39
Sélection du mode de réception FM	39
Réduction du bruit des émissions AM	39
Système de commande à distance AV COMPU LINK	40
Références	41
Entretien	41
Guide de dépannage	41
Caractéristiques techniques	42

Quelques remarques sur le maniement

■ Précautions importantes

Installation du système

- Posez le système à plat, sur un support adapté, dans un endroit sec, ni trop chaud ni trop froid, c.-à-d. entre 5°C et 35°C.
- Maintenez une distance suffisante entre le système et le téléviseur.
- Veillez à ce que le support sur lequel vous avez posé le système ne soit pas soumis aux vibrations.

Cordon d'alimentation

- Ne touchez pas le cordon d'alimentation si vous avez les mains mouillées.
- Une petite quantité d'énergie est toujours consommée lorsque le cordon d'alimentation est branché sur une prise murale (unité centrale uniquement).
- Pour débrancher le cordon d'alimentation de la prise murale, tirez sur la fiche et non sur le cordon.

Pour prévenir tout mauvais fonctionnement du système

- Aucune pièce à l'intérieur du système ne doit être réparée par l'utilisateur. En cas de mauvais fonctionnement, débranchez le cordon d'alimentation et appelez le revendeur.
- Faites attention de ne pas introduire d'objet métallique dans le système.
- N'utilisez pas de disques aux formes irrégulières (p.ex. les disques en forme de cœur, de fleur ou de carte de crédit, etc.), et qui sont disponibles sur le marché, pour éviter toute détérioration du système.
- Veillez à ne pas insérer de disques sur lesquels figurent du ruban adhésif, des autocollants ou de la colle, pour éviter toute détérioration du système.

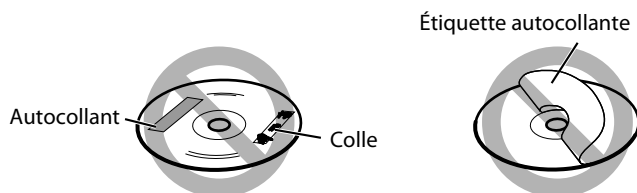

Remarque concernant les lois sur les droits d'auteur

Vérifiez les lois sur les droits d'auteur de votre pays avant d'enregistrer à partir des disques. L'enregistrement d'ouvrages protégés par les droits d'auteur peut enfreindre les lois.

Remarque concernant la protection contre la copie

Les disques sont équipés d'un système de protection contre la copie. Lorsque vous connectez le système directement à votre magnétoscope, le système de protection contre la copie s'active, empêchant une lecture en clair de l'image.

■ Consignes de sécurité

Évitez l'humidité, l'eau et la poussière

Ne placez pas le système dans un lieu humide ou poussiéreux.

Évitez les températures élevées

N'exposez pas le système à la lumière directe du soleil et ne le placez pas à proximité d'une source de chaleur.

Lorsque vous vous absentez

Lorsque vous partez en voyage ou à toutes autres fins pour une durée prolongée, débranchez le cordon d'alimentation de la prise murale.

Laissez l'air circuler librement par les orifices d'aération

L'obstruction des orifices d'aération peut entraîner une détérioration du système.

Entretien de l'appareil

Nettoyez le système à l'aide d'un chiffon doux, en respectant les instructions appropriées, notamment sur l'usage de chiffons chimiquement traités. Les produits comme le benzène, les diluants ou autres solvants organiques, dont les désinfectants, sont à proscrire. Ils pourraient être à l'origine d'une déformation ou d'une décoloration.

En cas de pénétration d'un liquide à l'intérieur du système

Éteignez le système et débranchez le cordon d'alimentation de la prise murale, puis appelez le magasin où vous avez effectué votre achat. L'usage du système en pareil état pourrait provoquer un incendie ou une décharge électrique.

Accessoires fournis

Consultez la liste des accessoires fournis ci-dessous et vérifiez que tout y est.

Le nombre entre parenthèses représente la quantité des pièces fournies.

S'il manque un ou des éléments, appelez le revendeur immédiatement.

- Télécommande (1)
- Piles (2)
- Antenne FM (1)
- Antenne cadre AM (1)
- Cordon d'alimentation (1)
- Cordon du système (1)
- Cordon vidéo composite (1)
- Cordons des enceintes
 - 4 m: Pour les enceintes satellites (avant gauche/droite) et l'enceinte centrale (3)
 - 10 m: Pour les enceintes satellites (Surround gauche/droite) (2)
- Vis
 - M5 x 40 mm (2)
 - M4 x 20 mm (4)
- Serre-fils pour cordon d'enceinte (2)

Types de disques reproductibles

Ce système a été conçu pour lire les disques suivants:

DVD VIDÉO		DVD AUDIO	
CD vidéo/CD super vidéo		CD audio	

Le symbole √ dans la liste ci-dessous indique les types de disques et les formats d'enregistrement compatibles.

Type de disque Format d'enregistrement	CD-R/-RW* ¹	DVD-R* ¹	DVD-RW* ¹
DVD vidéo	—	√	√
DVD Audio	—	√	√
DVD VR	—	√	√
CD vidéo/CD super vidéo	√	—	—
CD audio	√	—	—
MP3	√	√* ²	√* ²
WMA	√	√* ²	√* ²
JPEG	√	√* ²	√* ²
ASF	√	√* ²	√* ²
MPEG-2	√* ³	√* ²	√* ²
MPEG-1	√* ³	√* ²	√* ²
DivX	√	√* ²	√* ²

*¹ Ce système peut uniquement reproduire les disques finalisés.

*² Enregistré au format UDF-Bridge.

*³ Il se peut que cette chaîne ne puisse pas reproduire un fichier si la taille du fichier est trop grande.

- Il est possible de reproduire des disques +R/+RW (format DVD Vidéo uniquement) finalisés. "DVD" s'allume sur le panneau d'affichage quand un disque +R/+RW est mis en place.
- Ce système est compatible avec le système NTSC et peut également lire des disques enregistrés avec le système PAL. Notez qu'un signal vidéo PAL sur un disque est converti en signal NTSC et sorti.
- La face non DVD d'un disque à "DualDisc" n'est pas compatible avec le standard "Compact Disc Digital Audio". Par conséquent, l'utilisation de la face non DVD d'un DualDisc sur cet appareil n'est pas recommandée.
- **Le fonctionnement à proprement parler de certains DVD VIDÉO, DVD AUDIO, CD vidéo ou CD super vidéo peut différer des explications données dans ce manuel. Ceci est dû à la programmation et à la structure des disques, et non à un mauvais fonctionnement du système.**

Le logo DVD est une marque de DVD Format/Logo Licensing Corporation.

Remarques concernant les DVD-R et les DVD-RW

- Cette chaîne ne prend pas en charge les disques "multi-bords".

Remarques concernant les CD-R et les CD-RW

- Ce système peut également reproduire les disques CD-R ou CD-RW enregistrés au format ISO 9660.
- Ce système prend en charge les disques "multi-sessions" (jusqu'à 20 sessions).
- Ce système ne peut pas lire les disques "packet write" (écriture par paquet).

Code de région des DVD VIDÉO

Les lecteurs DVD VIDÉO et les disques DVD VIDÉO eux-mêmes sont pourvus d'un numéro de code de région. Ce système peut lire les disques DVD VIDÉO dont le numéro de code de région inclut le code de région du système indiqué sur le panneau arrière.

Exemples de DVD reproductibles:



Si vous chargez un DVD qui porte un numéro de code de région inadéquat, le message "ERREUR DE CODE REGIONAL" apparaît sur l'écran du téléviseur, et la lecture ne peut démarrer.

Notez que certains disques ne peuvent pas toujours être reproduit en raison des caractéristiques, des conditions d'enregistrement ou d'une détérioration ou d'une souillure des disques.

Disques non reproductibles

DVD-ROM, DVD-RAM, CD-I (CD-I Ready), Photo CD, SACD, etc.

La lecture de ces disques ne fera que générer du bruit et endommagera les enceintes.

Types de fichiers reproductibles

Pour tous les fichiers reproductibles

- Le système peut reconnaître et reproduire uniquement les fichiers munis d'une des extensions suivantes, avec n'importe quelle combinaison de caractères majuscules et minuscules:
MP3: ".MP3", ".mp3"
WMA: ".WMA", ".wma"
JPEG: ".JPG", ".JPEG", ".jpg", ".jpeg"
ASF: ".ASF", ".asf"
MPEG-2/MPEG-1: ".MPG", ".MPEG", ".mpg", ".mpeg"
DivX: ".DIVX", ".DIV", ".divx", ".div" et ".AVI", ".avi"
- Le système peut reconnaître un maximum de 150 plages (fichiers) par groupe, de 99 groupes par disque/périphérique, et le nombre total de plages (fichiers) pouvant être reproduites par le système est de 4000.
- Notez toutefois que certaines plages ne peuvent toujours être reproduites normalement en raison des caractéristiques ou des conditions d'enregistrement des disques.
- Le temps de lecture des fichiers MP3/WMA/JPEG/ASF/MPEG-2/MPEG-1/DivX s'avère plus long. (Il diffère suivant la complexité de la configuration répertoire/fichier.)
- Si un disque contient plusieurs sortes de fichiers, réglez l'option FILE TYPE dans le menu PICTURE sur le paramètre approprié en fonction des données à reproduire ("AUDIO", "IMAGE FIXE" ou "VIDEO"). (Reportez-vous à la page 36.)

Pour les fichiers MP3/WMA

- Le système prend en charge les fichiers MP3/WMA enregistrés avec un débit binaire de 32 à 320 kbps et une fréquence d'échantillonnage de 16 kHz, 22,05 kHz, 24 kHz*, 32 kHz, 44,1 kHz ou 48 kHz.
- Si des informations sous forme de balise (nom de l'album, artiste, titre de la plage, etc.) sont enregistrées, ils apparaissent sur l'affichage de commande de fichier sur l'écran du téléviseur. (Reportez-vous à la page 28.)
- Nous recommandons d'enregistrer chaque morceau (chanson) à une fréquence d'échantillonnage de 44,1 kHz et avec un débit de 128 (96*) kbps.
* Pour les fichiers WMA uniquement

Pour les fichiers JPEG

- Nous vous recommandons d'enregistrer un fichier à une résolution de 640 x 480. (Un fichier enregistré à une résolution supérieure à 640 x 480 met plus de temps à s'afficher.)
- Ce système peut lire uniquement des fichiers JPEG de base.

Pour les fichiers ASF

- Le système prend en charge les standards Advanced Simple Profile (ASF) tels que les fichiers MPEG-4 (MPEG-4 ASF).
- Le système prend en charge les fichiers MPEG-4 qui respectent les conditions suivantes:
Format du fichier: ASF
Profil visuel: MPEG-4 SP (profil simple)
CODEC audio: G.726
Taille d'image max: 352 x 288 (CIF)
Débit max.: 384 kbps

Pour les fichiers MPEG-2 /MPEG-1

- Le format de transmission en continu doit être conforme au programme/système MPEG.
- 720 x 576 pixels (25 images/s)/720 x 480 pixels (30 images/s) est recommandé pour la meilleure définition.
- Ce système prend aussi en charge la résolution 352 x 576/480 x 576/352 x 288 pixels (25 images/s) et 352 x 480/480 x 480/352 x 240 pixels (30 images/s).
- Le format de fichier doit être MP@ML (profil principal au niveau principal)/SP@ML (profil simple au niveau principal)/MP@LL (profil principal au niveau inférieur).
- Les flux audio doivent être conformes à MPEG1 Audio Layer-2 ou MPEG2 Audio Layer-2.

Pour les fichiers DivX

- Le système prend en charge les formats DivX 6.x, 5.x, 4.x et 3.11.
- Le système prend en charge les fichiers DivX d'une résolution de 720 x 480 pixels ou inférieure (30 images/s), et de 720 x 576 pixels ou inférieure (25 images/s).
- Le flux audio doit être conforme à Dolby Digital (y compris multicanaux) ou MPEG1 Audio Layer-3 (MP3).
- L'appareil ne prend pas en charge le format GMC (Global Motion Compression).
- Les fichiers codés en mode à balayage entrelacé ne peuvent pas être reproduits correctement.
- Le système a son propre code d'enregistrement pour la lecture DivX.
- Si nécessaire, vous pouvez vérifier le code d'enregistrement de votre système à partir du menu AUTRES. (Reportez-vous à la page 37.)

- Ce produit intègre une technologie de protection des droits d'auteur protégée par des brevets américains et d'autres droits sur la propriété intellectuelle. L'utilisation de cette technologie de protection des droits d'auteur est soumise à l'autorisation de Macrovision et est exclusivement destinée à une exploitation à domicile et à d'autres usages limités, sauf autorisation contraire de Macrovision. L'ingénierie inverse ou le désassemblage sont interdits.

- UTILISER CET APPAREIL DE FAÇON À CE QU'IL SOIT CONFORME À LA NORME VIDÉO MPEG-4 EST INTERDIT, SAUF POUR UNE UTILISATION PRIVÉE DE L'UTILISATEUR ET NON PAS POUR UNE ACTIVITÉ COMMERCIALE.
- DivX, la certification DivX ultra et les logos associés sont des marques de DivX, Inc. et sont utilisés sous licence.
- Produit officiel certifié DivX® ultra
- Prend en charge la lecture de toutes les versions de vidéo DivX® (y compris DivX® 6), des fichiers DivX® standard et de DivX Media Format

Description des pièces et des commandes

Panneau frontal (unité centrale)

Les numéros fournis dans les illustrations indiquent les pages où sont détaillées les éléments.

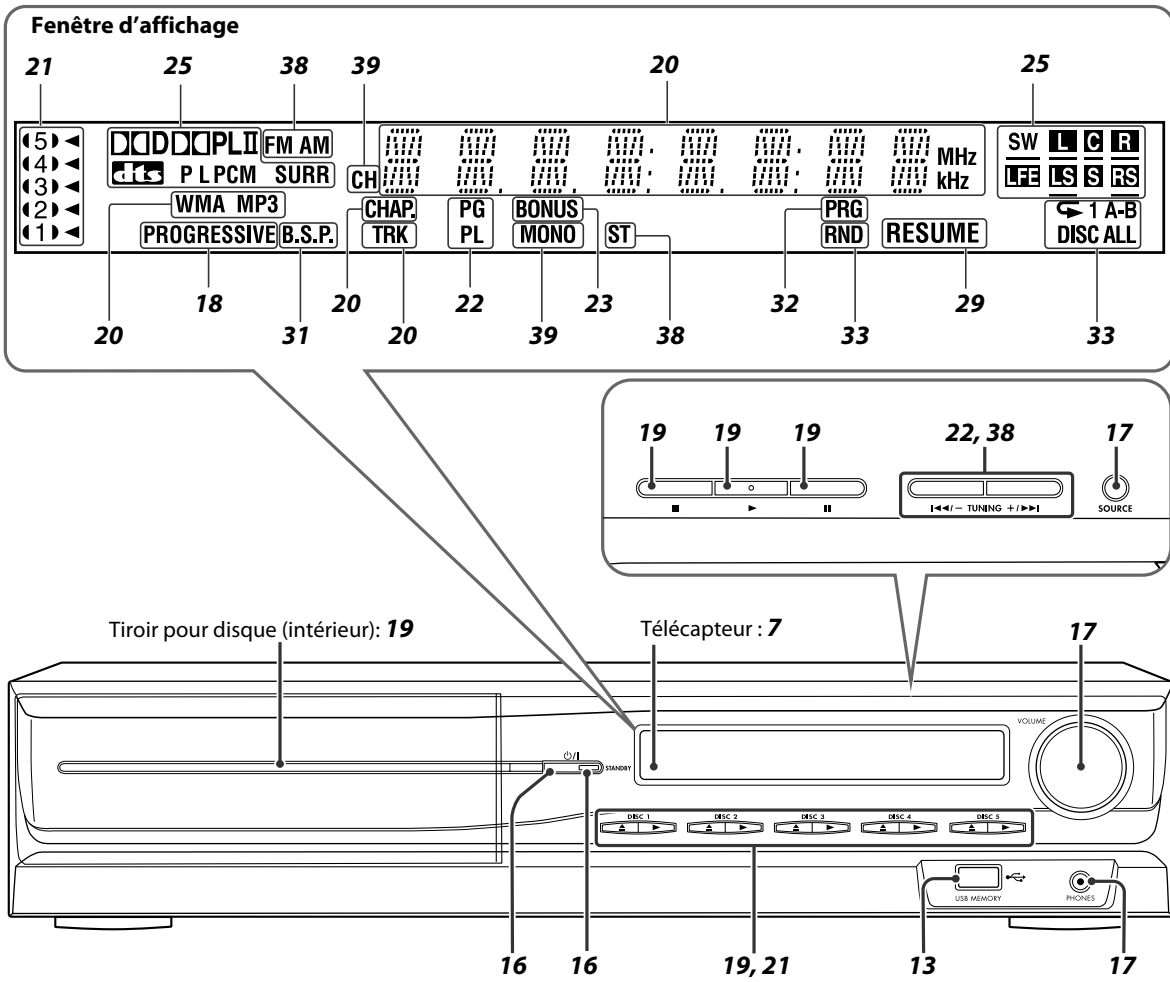

Panneau arrière (unité centrale)

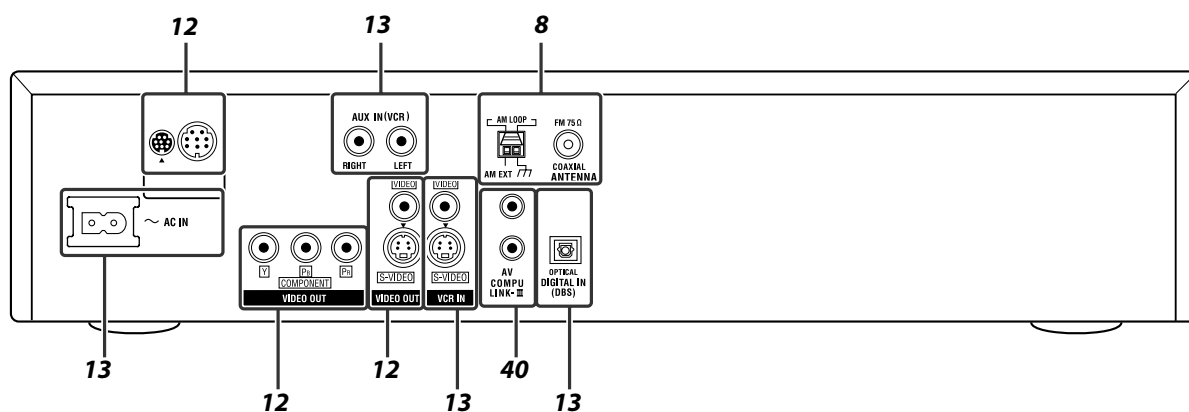

Caisson de grave actif

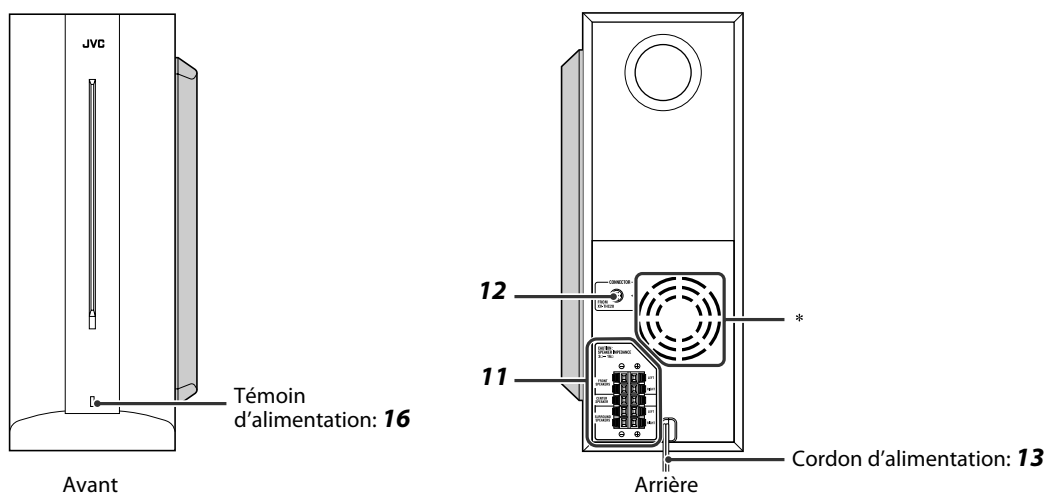

REMARQUE

- Pour des raisons de sécurité, assurez-vous toujours qu'il y a suffisamment d'espace derrière le caisson de grave actif.
- * Ne bloquez pas les ouvertures de ventilation pour permettre une circulation d'air correcte pour le ventilateur de refroidissement.

Télécommande

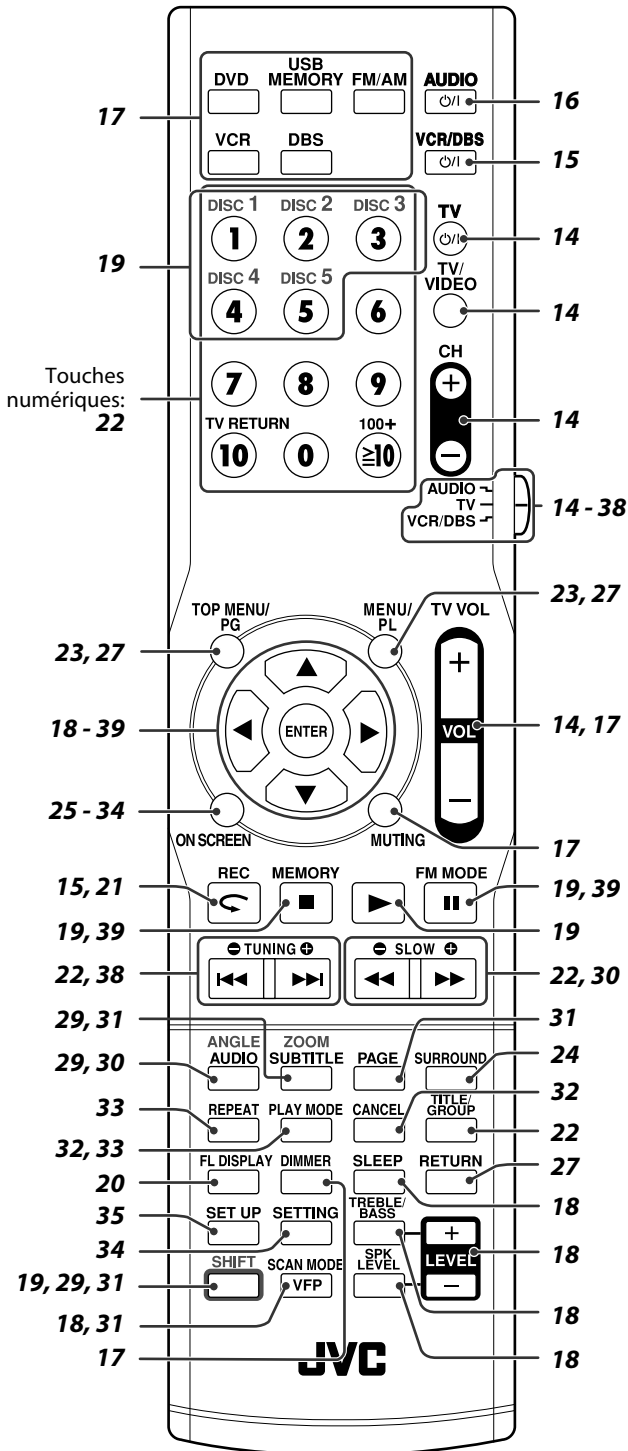

Mise en place des piles dans de la télécommande

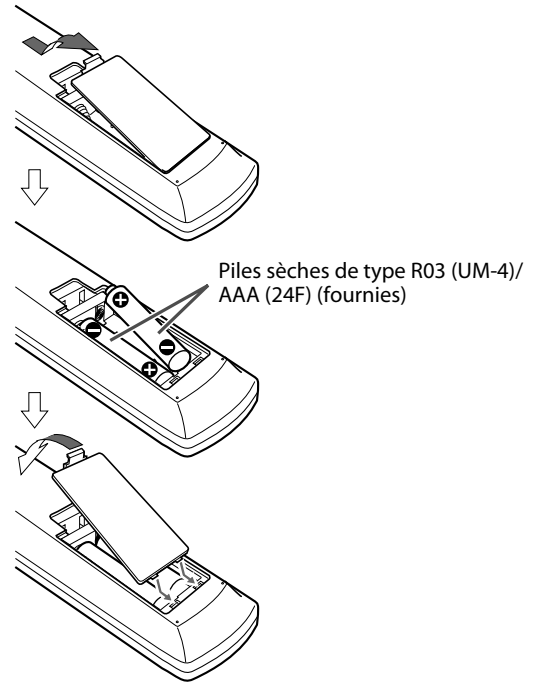

Piles sèches de type R03 (UM-4)/ AAA (24F) (fournies)

Si la télécommande perd de sa puissance ou de son efficacité, remplacez les deux piles.

ATTENTION

- N'exposez pas les piles à une chaleur excessive et ne les jetez pas au feu.

Fonctionnement du système à l'aide de la télécommande

Dirigez la télécommande directement vers le panneau frontal de l'unité centrale.

- Faites attention à ne pas masquer le capteur de télécommande.

Raccordement des antennes FM et AM

■ Antenne cadre AM

Installation de l'antenne cadre AM fournie

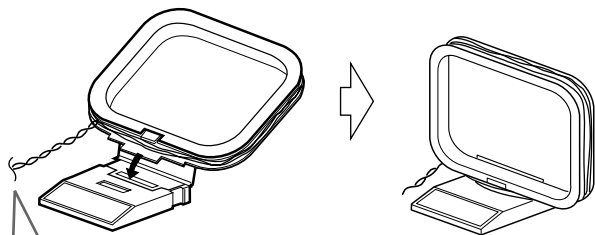

Si le cordon de l'antenne est isolé par le biais d'une gaine, tordez et tirez celle-ci pour l'ôter.

Raccordement de l'antenne cadre AM

1

Unité centrale

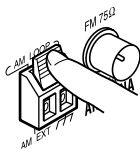

2

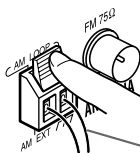

Cordon de l'antenne

3

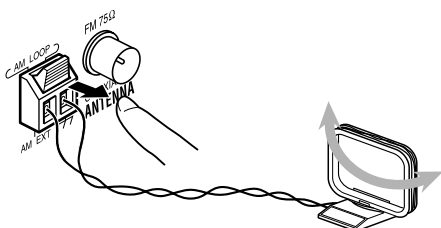

- Tournez l'antenne cadre jusqu'à ce que la réception des programmes AM soit bonne.

REMARQUE

- Assurez-vous que les conducteurs des antennes ne touchent aucun autre borne, cordon de raccordement ou cordon d'alimentation. La réception pourrait en être affectée.

En cas de mauvaise réception

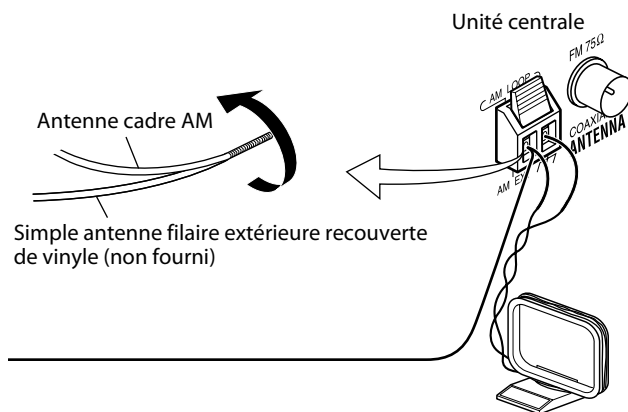

■ Antenne FM

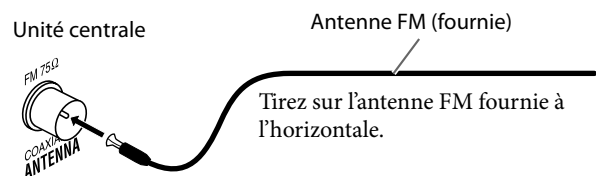

En cas de mauvaise réception

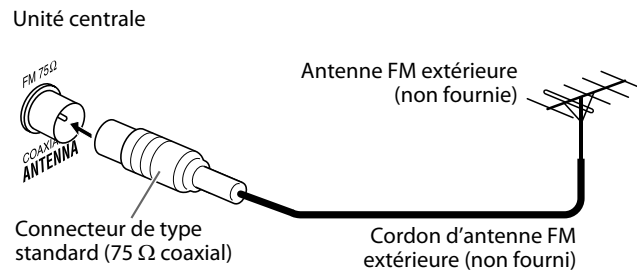

REMARQUE

- Nous recommandons d'utiliser un câble coaxial pour l'antenne FM compte tenu de la protection contre les interférences.

Connexion des enceintes satellite (avant, centrale, Surround)

■ Montage des enceintes avant

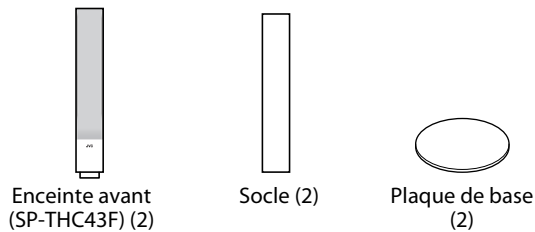

Enceintes assemblées

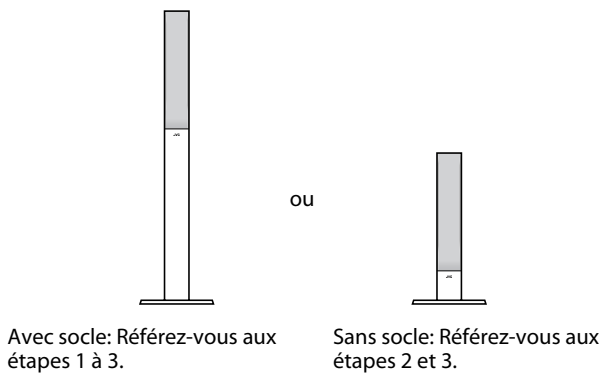

Avant le montage—

- Préparez un tournevis cruciforme (non fourni).
- Faites attention de ne laisser tomber aucune pièce pendant le montage; sinon, cela pourrait endommager le sol ou entraîner des blessures.

1

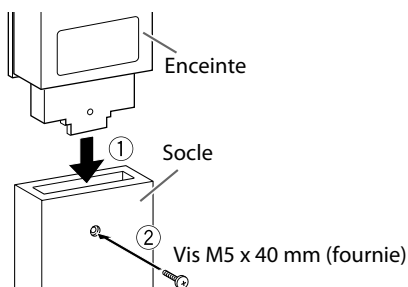

2

Lors de l'assemblage d'une enceinte sans socle:

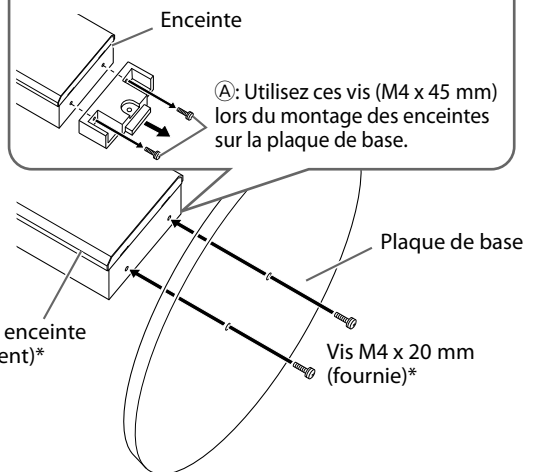

* Lors du montage de l'enceinte avec la plaque de base, utilisez les vis Ⓐ.

3

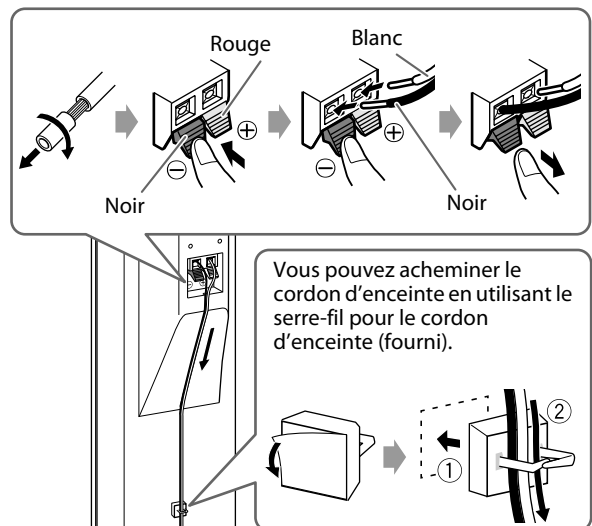

■ Connexion des enceintes Surround

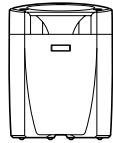

Enceinte Surround (SP-THC43S) (2)

1

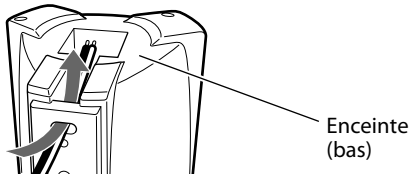

2

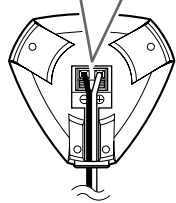
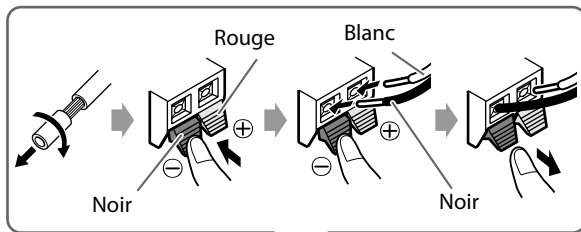

■ Connexion de l'enceinte centrale



Enceinte centrale (SP-THC43C) (1)

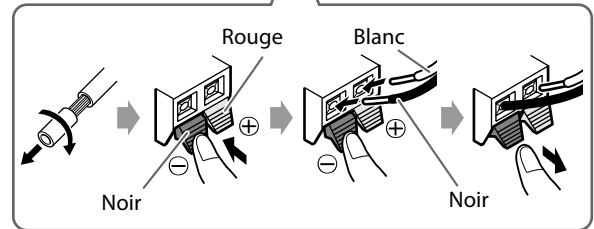
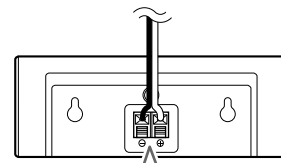

■ Connexion des enceintes satellite (avant, centrale et Surround) au caisson de grave

Avant de connecter les cordons d'enceinte;
Tordez et tirez sur l'isolant pour le retirer.



Caisson de grave actif
SP-PWC43

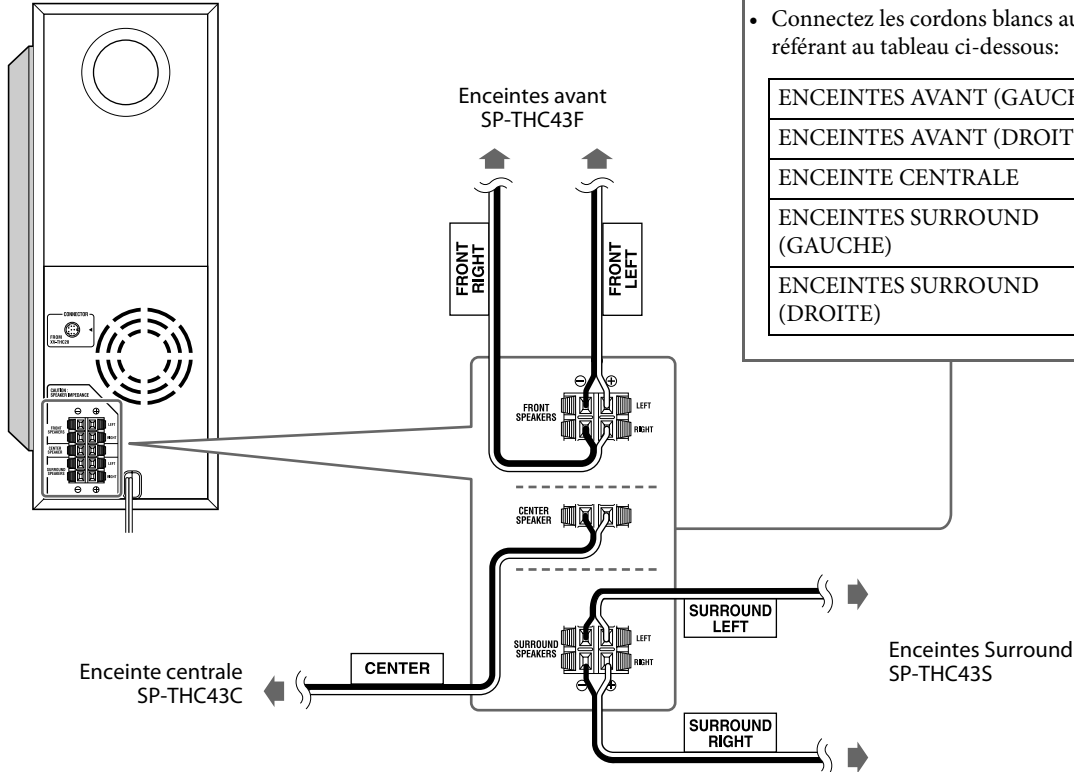

Cordons des enceintes

- Connectez les cordons noirs aux bornes noires (⊖).
- Connectez les cordons blancs aux prises (⊕) en vous référant au tableau ci-dessous:

ENCEINTES AVANT (GAUCHE)	Blanc
ENCEINTES AVANT (DROITE)	Rouge
ENCEINTE CENTRALE	Vert
ENCEINTES SURROUND (GAUCHE)	Bleu
ENCEINTES SURROUND (DROITE)	Gris

ATTENTION

- Si vous décidez de connecter d'autres enceintes que celles fournies, utilisez des enceintes possédant la même impédance (SPEAKER IMPEDANCE) que celle indiquée près des prises d'enceinte à l'arrière du caisson de grave actif.
- NE tentez PAS de raccorder plusieurs enceintes à une borne d'enceinte.
- Installation des enceintes satellite au mur :
 - Assurez-vous de faire effectuer l'installation murale par un technicien qualifié.
 - N'effectuez PAS l'installation murale des enceintes satellite par vous-même pour éviter les dommages éventuels consécutifs à une chute due à un défaut d'aménagement ou une faiblesse dans la structure de la cloison.
 - Le choix de l'emplacement est primordial. La mise en place des enceintes à un endroit gênant pour les activités quotidiennes peut être à l'origine de blessures ou de détériorations du matériel.

Précautions pour une utilisation quotidienne

- Pour déplacer les enceintes, ne tirez pas sur les cordons d'enceinte; sinon, les enceintes risquent de se renverser et d'entraîner des dommages ou des blessures.
- Pour soulever une enceinte, tenez-la toujours par sa partie inférieure.
- Ne vous appuyez pas contre les enceintes, car les enceintes risquent de tomber ou de se casser et d'entraîner des blessures. Faites particulièrement attention que des enfants ne s'appuient pas contre elles.
- Ne reproduisez pas des sons à un volume si élevé qu'ils sont déformés; sinon, les enceintes risquent d'être endommagées par un échauffement interne.

Disposition des enceintes

Pour obtenir le meilleur son possible de ce système, vous devez placer toutes les enceintes à l'exception du caisson de grave à la même distance de la position d'écoute.

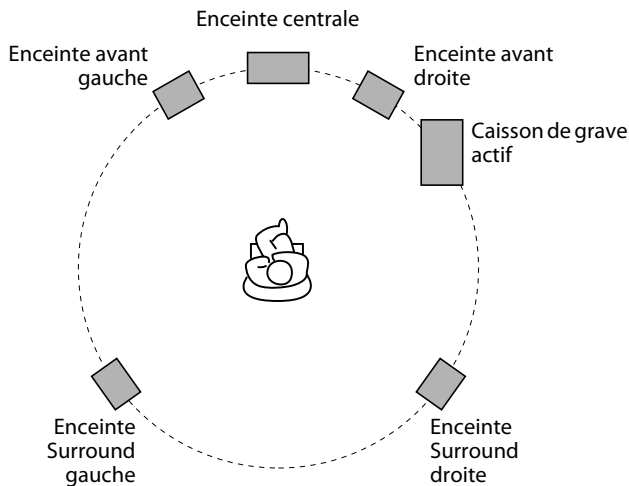

Si vos enceintes ne peuvent pas être placées à la même distance de la position d'écoute

Vous pouvez ajuster le temps de retard des enceintes. Voir "Menu de retard (RETARD)" à la page 37.

REMARQUE

- Placez les enceintes satellite sur une surface à plat et à niveau.
- Les enceintes avant et l'enceinte centrale sont blindées magnétiquement pour éviter que des distorsions des couleurs se produisent sur le téléviseur. Cependant, si vous ne les installez pas correctement, de telles distorsions peuvent quand même se produire. Faites attention aux points suivants lors de l'installation des enceintes.
 - Si les enceintes doivent être installées près d'un téléviseur, mettez le téléviseur hors tension ou débranchez-le du secteur avant d'installer les enceintes. Attendez ensuite 30 minutes avant de remettre le téléviseur sous tension.
- Certains téléviseurs peuvent quand même être perturbés, même si vous avez suivi la procédure ci-dessus. Si cela se produit, éloignez les enceintes du téléviseur.
- Les enceintes Surround ne sont pas blindées magnétiquement. Si elles sont situées près d'un téléviseur ou d'un moniteur, elles créeront probablement une distorsion des couleurs sur l'écran. Pour éviter ce problème, ne placez pas les enceintes près du téléviseur ou du moniteur.
- Vérifiez que le caisson de grave actif est installé du côté droit du téléviseur. Si vous placez le caisson de grave actif du côté gauche du téléviseur, respectez une distance suffisante entre les deux appareils pour éviter un brouillage de l'écran du téléviseur.

Raccordement à un téléviseur

- Vous pouvez obtenir une meilleure qualité d'image dans l'ordre— Vidéo en composantes > S-vidéo > Vidéo composite.
- Une distorsion de l'image est parfois perceptible lorsque vous connectez le lecteur au téléviseur via un magnétoscope ou à un combi TV/Vidéo.
- Il vous faut définir le "TYPE D'ECRAN" dans le menu IMAGE de manière adéquate en fonction du rapport largeur/hauteur de votre téléviseur. (Reportez-vous à la page 36.)

■ Pour raccorder un téléviseur équipé de prise d'entrée de composante vidéo

- Si votre téléviseur est équipé d'une entrée vidéo progressive, activez le mode de balayage progressif pour une meilleure qualité d'image. (Reportez-vous à la page 18.)

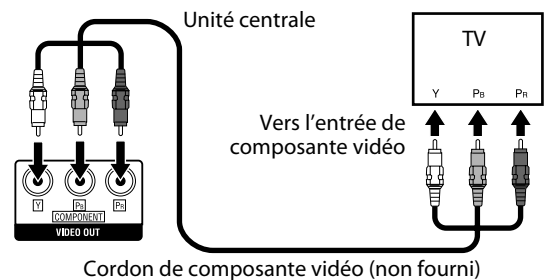

REMARQUE

- Si les prises d'entrée de composante vidéo de votre téléviseur sont du type BNC, utilisez un adaptateur (non fourni) pour convertir les fiches à broches en fiches BNC.
- Les signaux vidéo composante peuvent être émis uniquement quand vous sélectionnez DVD ou USB MEMORY comme source de lecture. (Reportez-vous à la page 17.)

■ Pour connecter un téléviseur muni de prises composites ou S-vidéo

Unité centrale

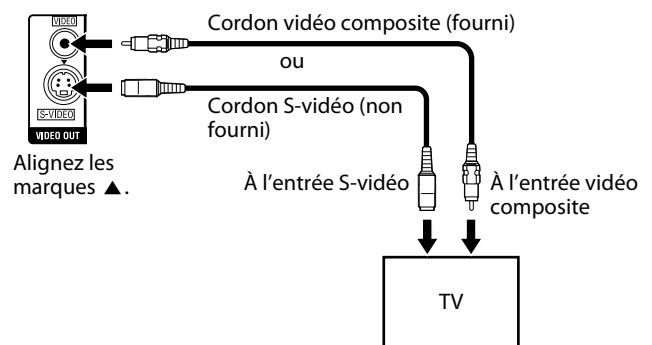

Connexion du caisson de grave actif

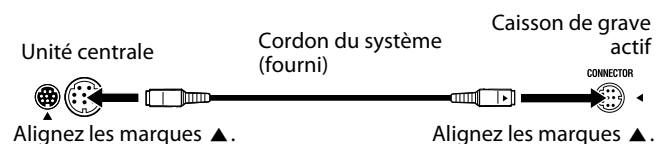

Raccordement à un appareil analogique

Vous pouvez profiter du son d'un composant analogique.

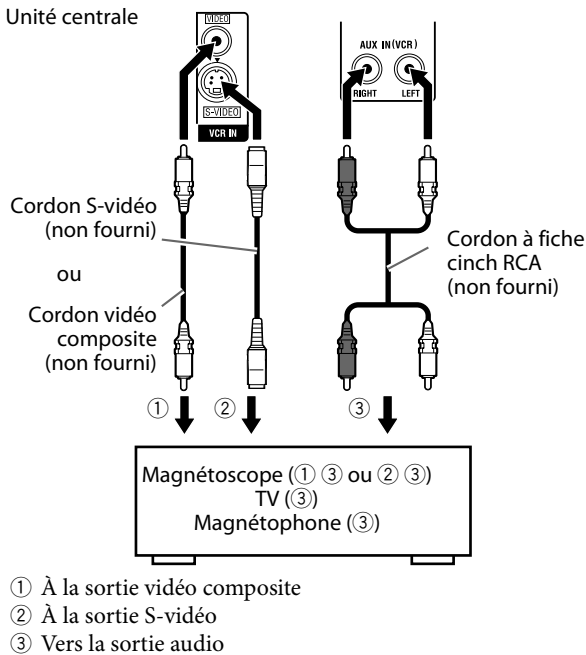

REMARQUE

- Les signaux entrant par la prise VIDEO du VCR IN sont sortis uniquement par la prise VIDEO des prises VIDEO OUT, et non pas par la prise S-VIDEO des prises VIDEO OUT.

Raccordement à un appareil numérique

Vous pouvez profiter du son d'un composant numérique.

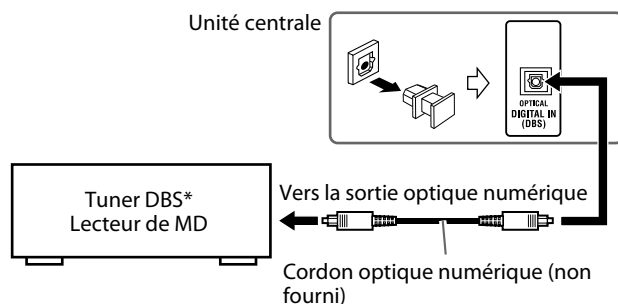

REMARQUE

- Seuls les signaux audio numériques peuvent être entrés quand "DBS" est choisi comme source. (Reportez-vous à la page 17.) Lors de la connexion d'un appareil vidéo tel qu'un tuner DBS, utilisez ce système pour écouter le son.

Connexion d'un périphérique USB à mémoire de grande capacité

Vous pouvez connecter un périphérique USB à mémoire de grande capacité tel qu'un périphérique USB à mémoire flash, un disque dur, un lecteur de carte multimedia, un appareil photo numérique, etc. à ce système.

- Après avoir connecté un périphérique USB à mémoire de grande capacité et sélectionné "USB MEMORY" comme source, l'écran de commande apparaît sur l'écran du téléviseur. (Reportez-vous à la page 28.)

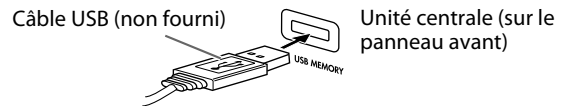

REMARQUE

- Lors de la connexion d'un périphérique USB à mémoire de grande capacité, référez-vous aussi à son manuel.
- Connectez un périphérique USB à mémoire de grande capacité à la fois au système. N'utilisez pas de nœud de raccordement USB.
- Vous ne pouvez pas charger les périphériques USB à mémoire de grande capacité en les connectant à la prise USB MEMORY.
- Pendant la lecture d'un fichier d'un périphérique USB de mémoire de grande capacité, ne déconnectez pas le périphérique. Cela pourrait entraîner un mauvais fonctionnement du système et du périphérique.
- JVC ne peut être tenu responsable pour toute perte de données dans le périphérique USB à mémoire de grande capacité lors de l'utilisation de ce système.
- Lors de l'utilisation d'un câble USB pour la connexion du périphérique, utilisez un câble de moins de 1 mètre.
- Cette chaîne est compatible avec USB 2.0 Full-Speed (non compatible avec USB 1.1).
- Vous pouvez reproduire les types de fichiers suivants sur un périphérique USB à mémoire de grande capacité (vitesse de transfert maximum des données; 2 Mbps):
 - Musique: MP3, WMA
 - Image: JPEG
 - Séquence vidéo: MPEG-4 (ASF), DivX (cadence d'image maximum de 30 i/s pour le balayage progressif)
- Vous ne pouvez pas reproduire un fichier plus gros que 2 Go.
- Si un fichier reproduit à un gros débit, des images ou du son peut être perdu pendant la lecture.
- Ce système ne peut pas reconnaître les périphériques USB à mémoire de grande capacité dont l'alimentation dépasse 5 V/500 mA.
- Cette chaîne peut ne pas reconnaître certains périphériques USB à mémoire de grande capacité.
- Cette chaîne peut ne pas reproduire certains fichiers même si leur format apparaissent dans la liste ci-dessus.

Raccordement du cordon d'alimentation

Vérifiez que tous les autres raccordements ont bien été effectués.

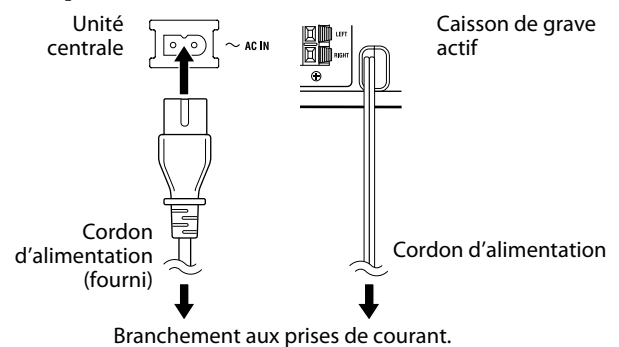

ATTENTION

- Débranchez le cordon d'alimentation si vous avez à nettoyer ou à déplacer le système.
- Ne tirez pas sur le cordon d'alimentation pour le débrancher. Procédez toujours en tenant et en tirant sur la fiche pour éviter toute détérioration du cordon.

Fonctionnement des composants externes à l'aide de la télécommande

Les touches décrites ci-dessous sont utilisées aux pages 14 et 15.

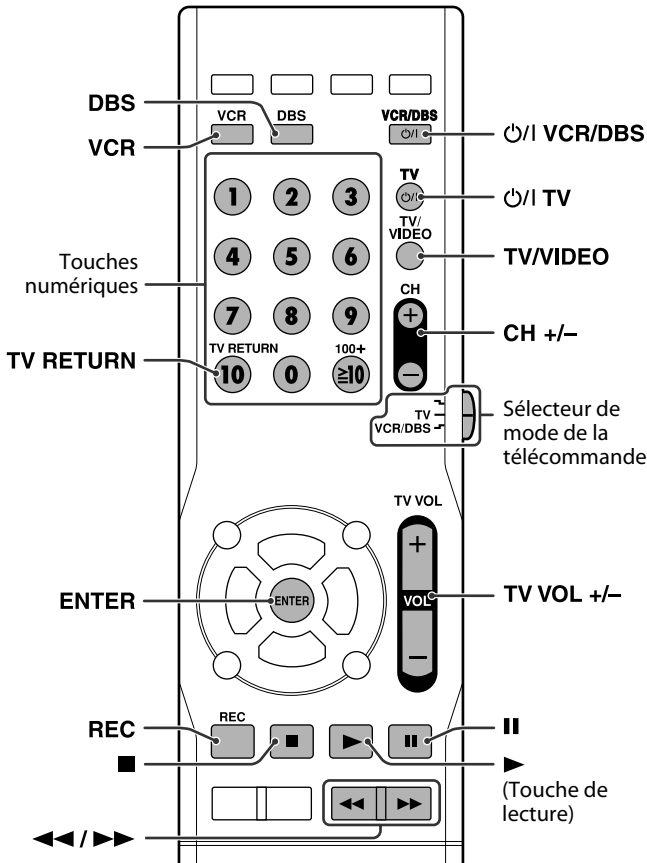

REMARQUE

- Les codes des fabricants peuvent faire l'objet de modifications sans préavis.
- Il faut à nouveau régler les codes après remplacement des piles de la télécommande.

Fonctionnement du téléviseur

■ Pour régler le code du fabricant

- 1 Faites glisser le sélecteur de mode de la télécommande sur TV.
- 2 Appuyez sur TV et maintenez-la enfoncée.
Maintenez la touche enfoncée jusqu'au terme de l'étape 4.
- 3 Appuyez sur ENTER.
- 4 Appuyez sur les touches numériques (1-9, 0) pour entrer le code du fabricant (2 chiffres).

Exemples :

Pour un téléviseur Hitachi : Appuyez sur 1, puis sur 0.
Pour un téléviseur Toshiba : Appuyez sur 0, puis sur 8.

Fabricant	Code	Fabricant	Code
JVC	01*	Samsung	12
Hitachi	10	Sanyo	13, 14
Magnavox	02	Sharp	06
Mitsubishi	03	Sony	07
Panasonic	04, 11	Toshiba	08
Philips	15	Zenith	09
RCA	05		

* Le réglage initial est "01".

5 Relâchez la touche TV .

Si à une marque correspondent plusieurs codes, essayez jusqu'à ce que vous trouviez le bon.

■ Fonctionnement

Dirigez la télécommande vers le téléviseur.

IMPORTANT

Avant d'employer la télécommande pour faire fonctionner le téléviseur:

- Réglez le sélecteur de mode de la télécommande sur TV.

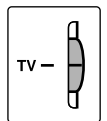

Les touches suivantes sont disponibles :

- TV : Pour allumer et éteindre le téléviseur.
- TV VOL +/-: Pour régler le volume.
- TV/VIDEO: Pour sélectionner le mode d'entrée (TV ou VIDÉO).
- CH +/-: Pour changer de canal.
- 1-10, 0, ≥ 10 (100+): Pour sélectionner le canal.
- TV RETURN: Pour commuter entre le canal précédemment sélectionné et le canal actuel.

REMARQUE

- Les touches de commande peuvent différer en fonction du fabricant.

Utilisation d'un tuner DBS ou d'un convertisseur CATV

■ Pour régler le code du fabricant

1 Faites glisser le sélecteur de mode de la télécommande sur VCR/DBS.

2 Appuyez sur DBS.

3 Appuyez sur $\odot/|$ VCR/DBS et maintenez-la enfoncée.

Maintenez la touche enfoncée jusqu'au terme de l'étape 5.

4 Appuyez sur ENTER.

5 Appuyez sur les touches numériques (1-9, 0) pour entrer le code du fabricant (2 chiffres).

Exemples:

Pour un appareil GI Jerrold: Appuyez sur 0, puis sur 1.

Pour un appareil Sony: Appuyez sur 2, puis sur 0.

Fabricant	Code
Echostar	21
GI Jerrold	01*, 02, 03, 04, 05, 06, 07, 08
Hamlin	15, 16, 17, 18
Pioneer	13, 14
RCA	19
Scientific Atlanta	09, 10
Sony	20
Zenith	11, 12

* Le réglage initial est "01".

6 Relâchez la touche $\odot/|$ VCR/DBS.

Si à votre marque correspondent plusieurs codes, essayez jusqu'à ce que vous trouviez le bon.

■ **Fonctionnement**

Dirigez la télécommande vers le tuner DBS ou le convertisseur CATV.

IMPORTANT

Avant d'utiliser la télécommande pour commander un tuner DBS ou un convertisseur CATV;

1 Réglez le sélecteur de mode de la télécommande sur VCR/DBS.

2 Appuyez sur DBS.

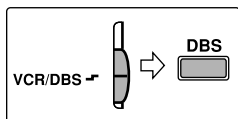

Les touches suivantes sont disponibles :

$\odot/|$ VCR/DBS: Mettez le tuner DBS ou le convertisseur CATV sous et hors tension.

CH +/-: Pour changer de canal.

1-10, 0, ≥ 10 (100+): Pour sélectionner le canal.

Fonctionnement du magnétoscope

■ Pour régler le code du fabricant

1 Faites glisser le sélecteur de mode de la télécommande sur VCR/DBS.

2 Appuyez sur VCR.

3 Appuyez sur $\odot/|$ VCR/DBS et maintenez-la enfoncée.

Maintenez la touche enfoncée jusqu'au terme de l'étape 5.

4 Appuyez sur ENTER.

5 Appuyez sur les touches numériques (1-9, 0) pour entrer le code du fabricant (2 chiffres).

Exemples :

Pour un magnétoscope Philips : Appuyez sur 0, puis sur 9.

Pour un magnétoscope NEC : Appuyez sur 2, puis sur 5.

Fabricant	Code	Fabricant	Code
JVC	01*, 02, 03	Philips	09
Emerson	11, 26	RCA	05, 06
Fisher	29	Samsung	24
Funai	10, 14, 15, 16	Sanyo	21, 22, 23
Gold Star	12	Sharp	27, 28
Hitachi	04	Shintom	30
Mitsubishi	13	Sony	18, 19, 20
NEC	25	Zenith	08
Panasonic	07, 17		

* Le réglage initial est "01".

6 Relâchez la touche $\odot/|$ VCR/DBS.

Si à votre marque correspondent plusieurs codes, essayez jusqu'à ce que vous trouviez le bon.

■ **Fonctionnement**

Dirigez la télécommande vers le magnétoscope.

IMPORTANT

Avant d'employer la télécommande pour faire fonctionner un magnétoscope;

1 Réglez le sélecteur de mode de la télécommande sur VCR/DBS.

2 Appuyez sur VCR.

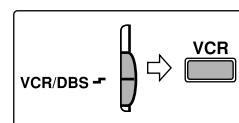

Les touches suivantes sont disponibles :

$\odot/|$ VCR/DBS: Met le magnétoscope sous et hors tension.

► (Touche de lecture) : Pour démarrer la lecture.

■: Pour arrêter la lecture.

||: Pour l'arrêt sur image (Pause).

►►: Pour avancer rapidement la cassette vidéo.

◄◄: Pour rembobiner la cassette vidéo.

REC: Pour démarrer l'enregistrement ou interrompre momentanément l'enregistrement si la touche est actionnée en simultané avec ► (touche de lecture) ou avec ||, respectivement.

CH +/-: Pour changer les canaux de télévision sur le magnétoscope.

REMARQUE

- Lors de l'utilisation d'un magnétoscope ou d'un tuner DBS/ convertisseur CATV;
 - Le réglage de source du magnétoscope ou tuner DBS est conservé après que vous changiez le sélecteur de mode de télécommande sur AUDIO ou TV. Pour commander à nouveau un magnétoscope ou tuner DBS/ convertisseur CATV, il n'est pas nécessaire d'appuyer sur VCR ou DBS après avoir réglé le sélecteur de mode de télécommande.

Fonctions de base

Les touches sur la télécommande sont utilisées pour expliquer la plupart des opérations dans ce mode d'emploi. Vous pouvez utiliser les touches de l'unité centrale de la même façon que celles de la télécommande, sauf indication contraire.

IMPORTANT

Avant d'employer la télécommande pour l'opération suivante:

- Réglez le sélecteur de mode de la télécommande sur AUDIO.

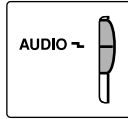

Les touches décrites ci-dessous sont utilisées aux pages 16 à 18.

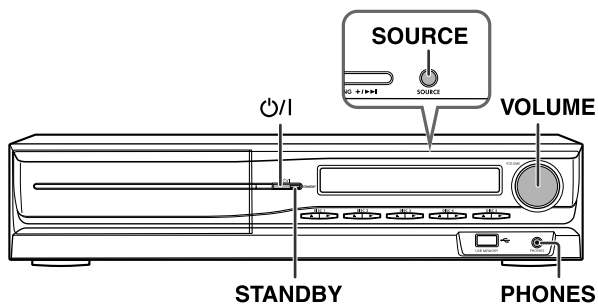
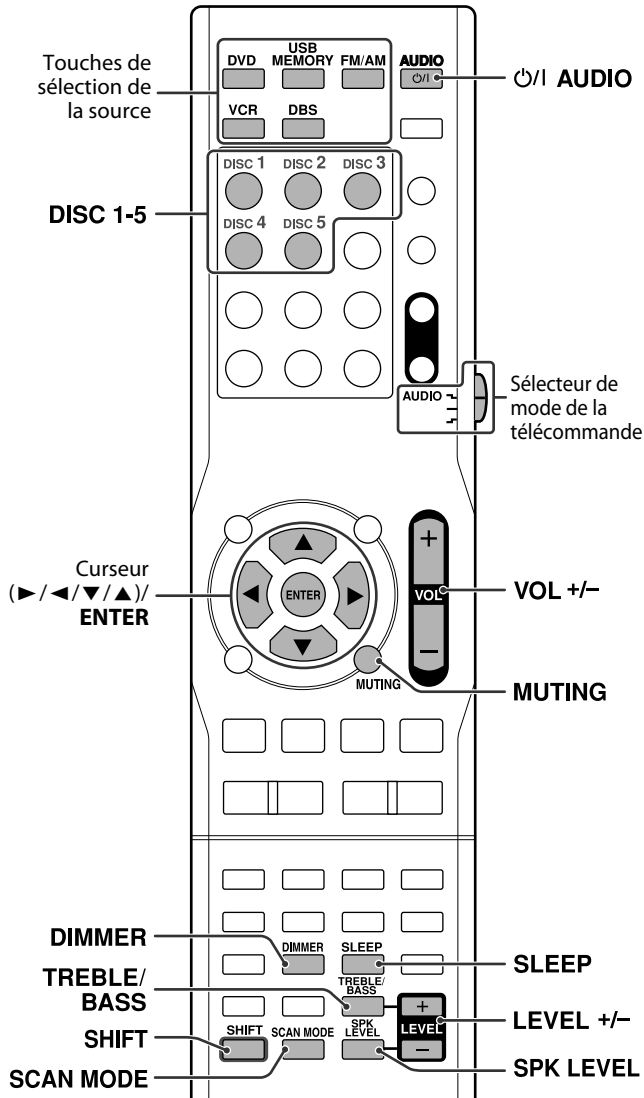

Marche/Arrêt du système

À l'aide de la télécommande :

Appuyez sur AUDIO.

Sur l'unité centrale:

Appuyez sur .

Si vous sélectionnez DVD ou USB MEMORY comme source (reportez-vous à la page 17), les messages suivants apparaissent sur l'écran du téléviseur.

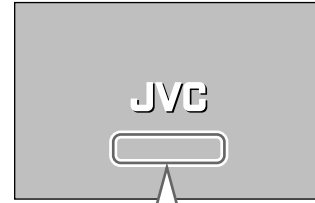

- "OUVERTURE"/"FERMETURE": Apparaît lorsque vous ouvrez ou fermez le tiroir pour disque.
- "EN LECTURE": Apparaît lors de la lecture des données sur le disque/fichier par le système.
- "ERREUR DE CODE REGIONAL": Apparaît en cas de discordance du code de région du DVD VIDÉO et du code pris en charge par le système. La lecture du disque est impossible.
- "PAS DE DISQUE": Apparaît si aucun disque n'est chargé.
- "PAS DE DISPOSITIF USB": Apparaît quand aucun périphérique USB à mémoire de grande capacité est connecté.
- "DISQUE ILLISIBLE": Apparaît si le disque chargé est incompatible.
- "IMPOSSIBLE DE LIRE CE DISPOSITIF": Apparaît quand un périphérique USB à mémoire de grande capacité incompatible est connecté.

REMARQUE

- Le témoin STANDBY s'allume quand s'allume quand l'appareil est mis hors tension et s'éteint quand il est mis sous tension.
- L'alimentation du caisson de grave est liée à l'unité centrale. Le témoin POWER ON sur le caisson de grave s'allume en vert quand ce dernier est sous tension.
- Une faible consommation d'électricité demeure même quand l'appareil est éteint (unité centrale uniquement). L'appareil est dit en veille, et le témoin STANDBY correspondant s'allume. Débranchez le cordon d'alimentation de la prise secteur pour mettre l'appareil complètement hors circuit.
- Il est également possible d'allumer le système en appuyant sur les touches suivantes :
 - Une des touches DISC (1-5) (avec SHIFT maintenue pressée) sur la télécommande
 - Une des touches DISC (1-5) ▲ sur l'unité centrale
 - Une des touches de sélection de la source ou ► sur la télécommande
 - Une des touches DISC (1-5) ► ou ► sur l'unité centrale.

Sélection de la source pour la lecture

À l'aide de la télécommande :

Appuyez sur l'une des touches de sélection de la source (DVD, USB MEMORY, FM/AM, VCR ou DBS).

DVD:

Pour lire un disque (DVD VIDÉO, CD vidéo, etc.). (Reportez-vous à la page 19.)

USB MEMORY:

Pour reproduire un fichier du périphérique USB de mémoire de grande capacité. (Voir "Pour reproduire un fichier du périphérique USB de mémoire de grande capacité" à la page 19.)

FM/AM:

Pour écouter une station FM ou AM. (Reportez-vous à la page 38.)
À chaque fois que vous appuyez sur la touche, vous activez tour à tour la bande FM et AM.

VCR:

Pour sélectionner la source à partir d'un appareil raccordé aux prises VCR IN ou AUX IN (VCR). (Reportez-vous à la page 13.)

DBS:

Pour sélectionner la source à partir d'un appareil raccordé au prise DIGITAL IN (DBS). (Reportez-vous à la page 13.)

Sur l'unité centrale:

Appuyez plusieurs fois sur SOURCE jusqu'à ce que le nom de la source qui vous intéresse apparaisse sur la fenêtre d'affichage.

REMARQUE

- Lorsque AM, FM ou DBS est sélectionnée, ce système n'émet pas de signaux vidéo.
- Le changement de source peut prendre un certain temps.

Réglage du volume [VOLUME]

ATTENTION

- Vérifiez que le niveau sonore est au minimum avant de démarrer une source. Si le volume est réglé à plein, un bruit très fort sortira des enceintes, pouvant provoquer des troubles auditifs irrémediables et/ou endommager le matériel.

À l'aide de la télécommande :

Appuyez sur VOL +/-.

Sur l'unité centrale:

Tournez le bouton VOLUME.

- Pour augmenter le volume, tournez le réglage VOLUME dans le sens des aiguilles d'une montre.
- Pour diminuer le volume, tournez le réglage VOLUME dans le sens contraire des aiguilles d'une montre.

Utilisation d'un casque d'écoute (non fourni)

ATTENTION

Vérifiez que le volume est baissé :

- Avant de raccorder le casque ou de le mettre sur vos oreilles, car un haut volume pourrait causer une détérioration du matériel et des troubles auditifs.
- Avant de déconnecter le casque pour éviter un bruit très fort et soudain dans les enceintes.

Quand un casque d'écoute est connecté à la prise PHONES de l'unité centrale, le système annule automatiquement le mode Surround actuellement choisi (reportez-vous à la page 24), met hors service les enceintes, met le caisson de grave hors tension et met en service le mode de casque d'écoute. "H. PHONE" apparaît sur la fenêtre d'affichage.

Mode casque

L'usage du casque permet de restituer les signaux suivants, quel que soit le réglage des enceintes :

- Pour les sources à 2 canaux, les signaux avant gauche et avant droit sont restitués dans le casque.
- Les sons multicanaux sont réduits par mixage puis restitués dans le casque.
- (Pour les DVD AUDIO) Lorsque le disque interdit le sous-mixage, seuls les signaux avant gauche et avant droit sont sortis dans le casque.

Arrêt momentané du son [MUTING]

Appuyez sur MUTING.

Pour rétablir le son

Effectuez une des actions suivantes:

- Appuyez de nouveau sur MUTING.
- Appuyez sur VOL +/- (ou tournez VOLUME sur l'unité centrale).

Réglage de la luminosité des indications [DIMMER]

Appuyez sur DIMMER.

Chaque fois que vous appuyez sur la touche, vous pouvez changer le niveau de luminosité sur 3 niveaux.

Minuteur de mise en attente [SLEEP]

Le système s'éteint automatiquement lorsque le temps spécifié s'est écoulé.

Appuyez sur SLEEP.

À chaque fois que vous appuyez sur la touche, l'heure d'arrêt change.

Exemple:



Pour vérifier le temps restant

Appuyez une fois sur SLEEP.

Pour changer le temps restant

Appuyez plusieurs fois sur SLEEP.

Pour annuler

Appuyez plusieurs fois sur SLEEP jusqu'à ce que "SLEEP --" apparaisse.

- La fonction d'arrêt programmable également se désactive si vous éteignez le système.

Ajustement du niveau de sortie du caisson de grave et des enceintes

1 Appuyez sur SPK LEVEL pour afficher l'indication de l'enceinte cible sur la fenêtre d'affichage.

Chaque fois que vous appuyez sur la touche, l'indication de l'enceinte change comme suit:

FRNT L (Enceinte avant gauche) → FRNT R (Enceinte avant droite) → CENTER (Enceinte centrale) → SURR L (Enceinte Surround gauche) → SURR R (Enceinte Surround droite) → SUBWFR (Caisson de grave) → (retour au début)

2 Appuyez sur LEVEL +/- pour ajuster le niveau de sortie entre -6 et +6.

REMARQUE

- Vous pouvez également faire des réglages au moyen du menu de configuration affiché sur l'écran du téléviseur. (Reportez-vous à la page 37.)
- Les réglages s'appliquent à toutes les sources.

Ajustement du son

1 Appuyez sur TREBLE/BASS pour afficher "TRE" ou "BASS" sur la fenêtre d'affichage.

Chaque fois que vous appuyez sur la touche, l'indication alterne entre "TRE" et "BASS".

- TRE: Choisissez ce réglage pour ajuster les aigus.
- BASS: Choisissez ce réglage pour ajuster les graves.

2 Appuyez sur LEVEL +/- pour ajuster le niveau entre -10 et +10 (en 2 étapes).

REMARQUE

- Les réglages s'appliquent à toutes les sources.

Modification du mode de balayage

Le système peut être ajusté au mode de balayage de votre téléviseur.

REMARQUE

- Pour utiliser le système en mode progressif, l'unité centrale doit être préalablement connectée au téléviseur à l'aide d'un cordon vidéo en composantes (non fourni). (Reportez-vous à la page 12.)

- Lorsque DVD ou USB MEMORY est choisi comme source et à l'arrêt

1 Appuyez sur SCAN MODE et maintenez-la enfoncée pendant 2 secondes.

Le mode de balayage actuellement choisi apparaît sur la fenêtre d'affichage.

2 Appuyez sur les touches ► / ◀ du curseur pour sélectionner le mode désiré.

Chaque fois que vous appuyez sur la touche, le mode de balayage change comme suit:

- 480i*: Choisissez ce réglage pour changer le mode de balayage sur le mode entrelacé.
- 480p*: Choisissez ce réglage pour changer le mode de balayage sur le mode progressif.

* 480i et 480p indiquent le nombre de lignes de balayage et le format de balayage d'un signal vidéo.

- 480i indique 480 lignes de balayage avec un format entrelacé.
- 480p indique 480 lignes de balayage avec un format progressif.

- Vous pouvez obtenir une image de meilleure qualité en mode progressif qu'en mode entrelacé.

3 Appuyez sur ENTER quand le mode choisi est affiché.

Lorsque le mode progressif est choisi, l'indicateur PROGRESSIVE s'allume sur la fenêtre d'affichage.

REMARQUE

- Bien que l'image puisse être déformée lorsque vous appuyez sur ENTER, il ne s'agit pas d'un mauvais fonctionnement du système.

- Certains téléviseurs à balayage progressif et haute définition ne sont pas entièrement compatibles avec ce système, d'où une image paraissant artificielle lors de la lecture d'un DVD VIDÉO en mode de balayage progressif. Dans un tel cas, changez le mode de balayage sur le mode entrelacé. Pour vérifier la compatibilité de votre téléviseur, contactez le service clientèle JVC le plus proche de vous.
- Tous les téléviseurs à balayage progressifs et haute définition de JVC sont entièrement compatibles avec ce système.

- Les icônes tels que  indiquent les formats de disque ou les types de fichier disponibles pour les opérations.

IMPORTANT

Avant d'employer la télécommande pour l'opération suivante:

- Réglez le sélecteur de mode de la télécommande sur AUDIO.
- Appuyez sur DVD ou USB MEMORY.

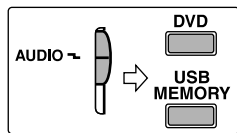

Les touches décrites ci-dessous sont utilisées aux pages 19 à 23.

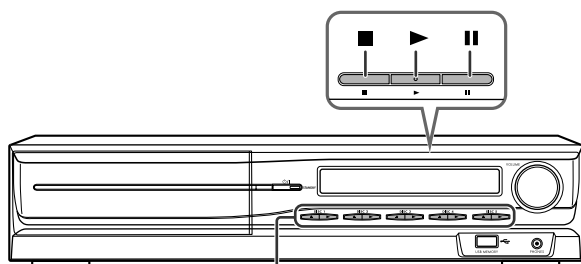
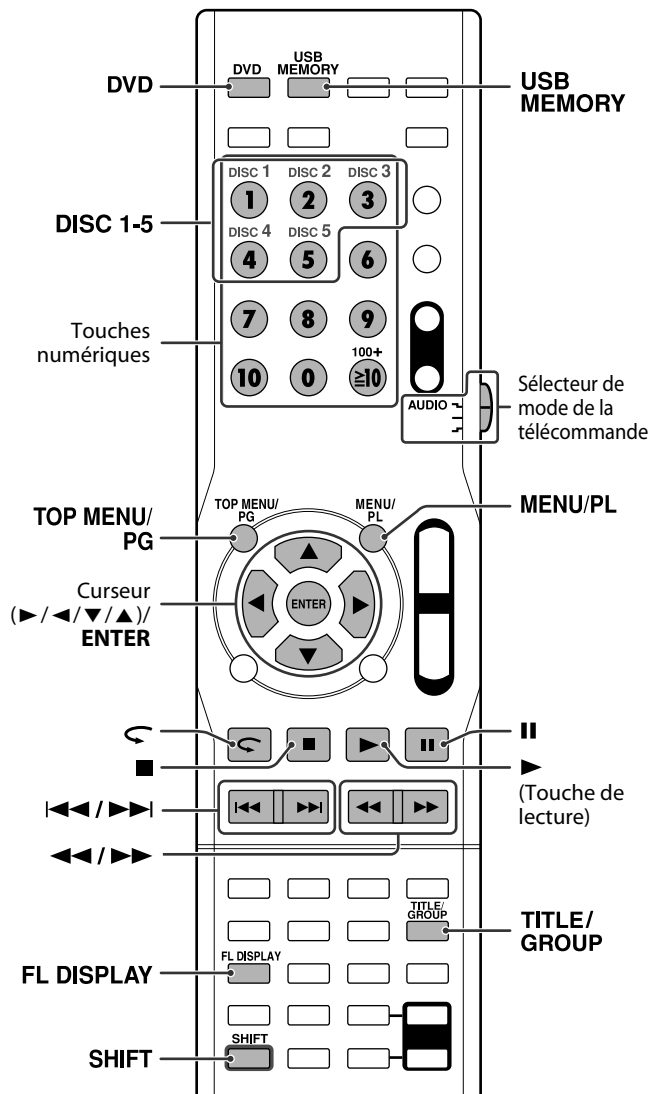

DISC 1-5 ▲/▶

Lecture de base

■ Pour reproduire un disque

1 Appuyez sur DISC (1-5) ▲ désirée sur l'unité centrale.

- Le système s'allume, et le tiroir pour disque s'ouvre.

2 Insérez un disque.

Face portant l'étiquette vers le haut Mise en place d'un disque de 8 cm

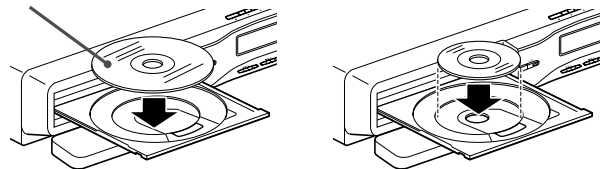

3 Appuyez sur DISC (1-5), en maintenant la touche SHIFT pressée.

REMARQUE

- Un maximum de 5 disques peuvent être mis en place.
- Vous pouvez aussi démarrer la lecture en appuyant sur ► (touche de lecture) ou DVD.
- Le système reproduit les disques en place séquentiellement jusqu'à ce que vous arrêtez la lecture ou jusqu'à la fin de la lecture du disque sur le plateau DISC 5. Cependant, quand un DVD VIDÉO ou un DVD AUDIO est en place dans le système, la lecture du disque suivant le DVD VIDÉO ou DVD AUDIO ne démarre pas.

■ Pour reproduire un fichier du périphérique USB de mémoire de grande capacité

Appuyez sur USB MEMORY.

Les opérations des fichiers du périphérique USB de mémoire de grande quantité dépendent du type de fichier se trouvant dans le périphérique.

Pour les fichiers MP3/WMA

Le panneau de contrôle des fichiers (reportez-vous à la page 28) apparaît sur l'écran du téléviseur.

Pour les fichiers JPEG

Chaque fichier (images fixes) s'affiche sur l'écran du téléviseur pendant environ 3 secondes (diaporama). Lorsque la lecture est interrompue, le panneau de contrôle des fichiers (reportez-vous à la page 28) apparaît sur l'écran du téléviseur.

Pour les fichiers ASF/MPEG-2/MPEG-1

Appuyer sur TOP MENU/PG ou sur MENU/PL a pour effet d'afficher le panneau de contrôle des fichiers (reportez-vous à la page 28) sur l'écran du téléviseur durant la lecture.

Pour les fichiers DivX

Pendant la période d'initialisation, "READING INDEX" peut apparaître sur l'écran du téléviseur.

Appuyer sur TOP MENU/PG ou sur MENU/PL a pour effet d'afficher le panneau de contrôle des fichiers (reportez-vous à la page 28) sur l'écran du téléviseur durant la lecture.

REMARQUE

- Quand plusieurs types de fichiers sont enregistrés sur un disque/périphérique, choisissez le type de fichier approprié sur le menu de réglage. (Reportez-vous à la page 36.)

■ Pour arrêter momentanément la lecture

Appuyez sur II.

Pour continuer la lecture, appuyez sur ► (touche de lecture).

■ Pour arrêter

Appuyez sur ■.

REMARQUE

- (Pour JPEG) Le système ne peut accepter une nouvelle opération, bien que vous appuyiez sur une touche quelconque, avant que l'image entière n'apparaisse sur l'écran du téléviseur.

■ Signification des icônes à l'écran

Durant la lecture d'un DVD VIDÉO, les icônes suivantes peuvent apparaître un court instant sur l'écran du téléviseur ;

- : apparaît au début d'une scène contenant des sous-titres en plusieurs langues.
- : apparaît au début d'une scène contenant des dialogues en plusieurs langues.
- : apparaît au début d'une scène contenant des prises de vues sous plusieurs angles.
- (Lecture), (Arrêt sur image), / (Avance rapide/Retour rapide), / (Ralenti avant/arrière): apparaît chaque fois que vous réalisez l'opération.
- : le disque ne peut accepter l'opération que vous avez tentée d'effectuer.

REMARQUE

- Si vous ne souhaitez pas que les icônes apparaissent à l'écran, reportez-vous à la page 37.

■ Informations concernant la lecture sur la fenêtre d'affichage

DVD VIDÉO

Exemple: Lors de la lecture d'un DVD VIDÉO codé avec Dolby Digital 5,1 canaux

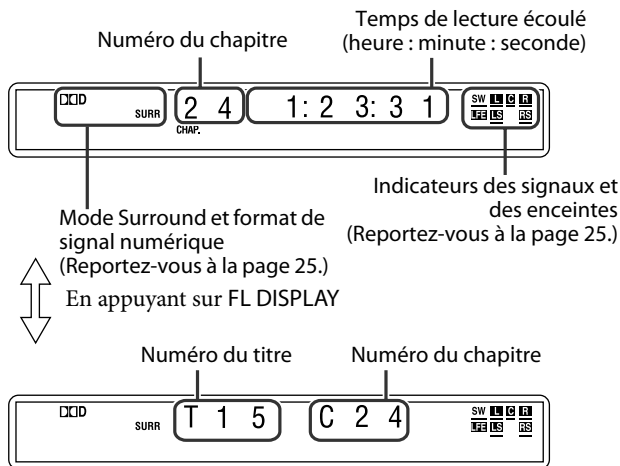

DVD AUDIO

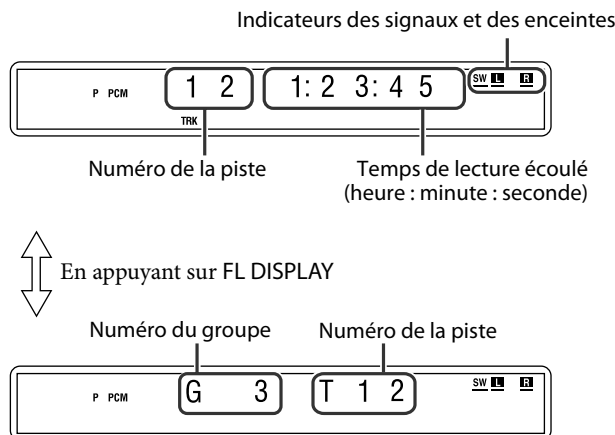

CD vidéo/CD super vidéo/CD audio

Exemple: Pendant la lecture d'un CD audio

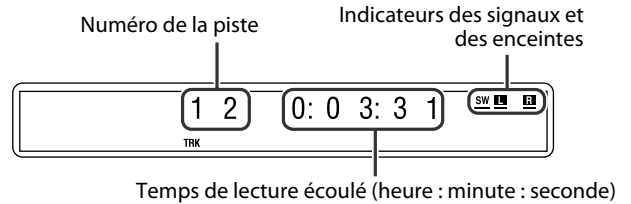

REMARQUE

- Pendant la lecture d'un CD vidéo ou d'un CD super vidéo avec contrôle de lecture PBC, le temps de lecture écoulé est remplacé par "PBC".

Fichier MP3/WMA

Exemple: Lors de la lecture d'un fichier MP3

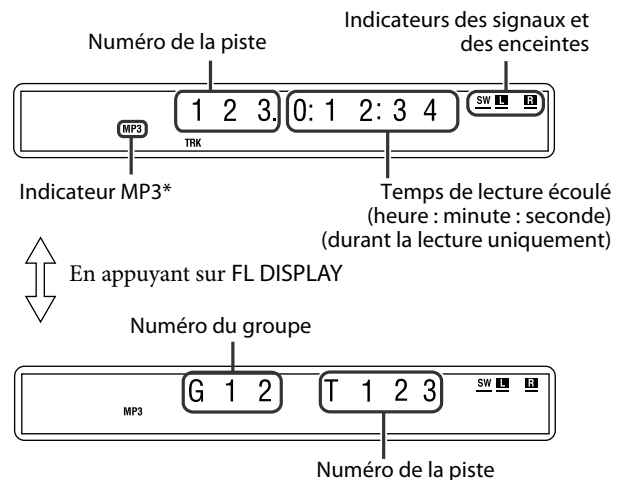

* L'indicateur WMA s'allume pour un fichier WMA.

Fichier JPEG

Exemple: Lors de la lecture d'un diaporama

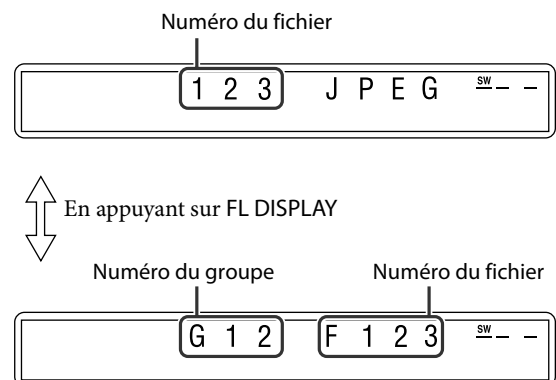

Suite à la page suivante

Fichier ASF/MPEG-2/MPEG-1/DivX

Exemple: Quand un fichier ASF est reproduit

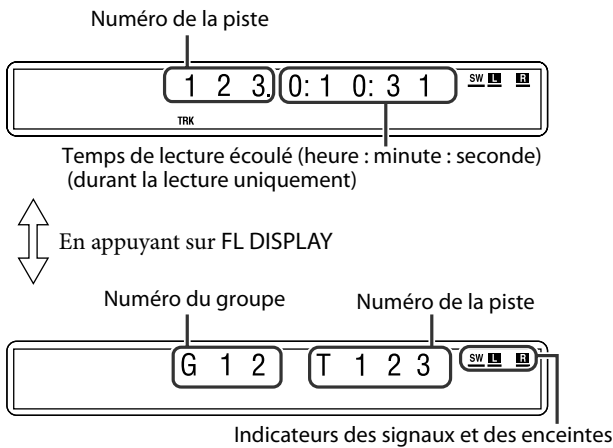
**Disque DVD VR**

Exemple: Pendant la lecture du programme original*

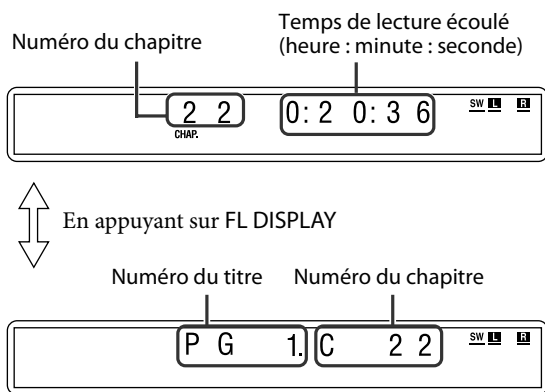

Exemple: Pendant la lecture de la liste de lecture*

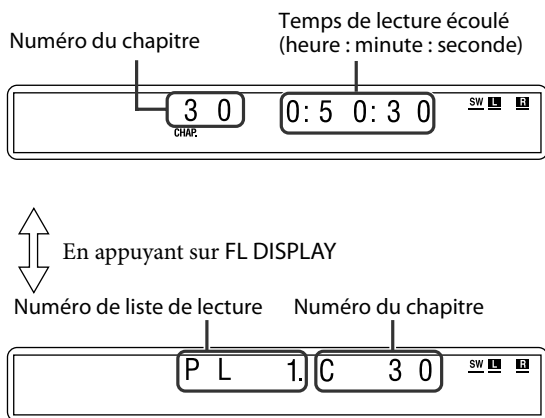

* Appuyez sur TOP MENU/PG ou MENU/PL pour changer le mode de lecture. (Reportez-vous à la page 23.)

REMARQUE

- Vous pouvez changer le mode des informations d'horloge (sauf pour MP3/WMA/ASF/MPEG-2/MPEG-1/DivX). (Reportez-vous à la page 26.)
- Vous pouvez également vérifier le détail de la lecture sur l'écran du téléviseur. (Reportez-vous à la page 25.)

Informations concernant le disque sur la fenêtre d'affichage

Les indicateurs de disque sur la fenêtre d'affichage indiquent l'état actuel du plateau à disque correspondant.

Exemple: Quand des disques se trouvent sur les plateaux à disque 1, 2 et 5 et que le disque du plateau 5 est choisi.

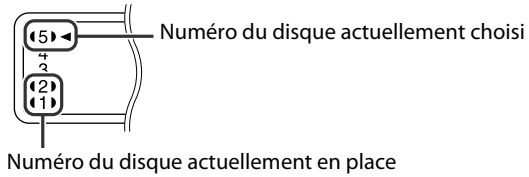
**Économiseur d'écran**

L'affichage prolongé d'une image statique risque de provoquer une brûlure d'image sur l'écran du téléviseur. Pour parer à cet inconvénient, le système est doté d'un économiseur d'écran qui se déclenche automatiquement si l'affichage n'a pas changé au bout de 5 minutes.

- Pour annuler la fonction d'économiseur d'écran, il suffit d'appuyer sur une touche.
- Si vous ne souhaitez pas que la fonction d'économiseur d'écran soit active, reportez-vous à la page 36.

Recul immédiat

Vous pouvez revenir 10 secondes en arrière par rapport à la scène en cours.



■ Pendant la lecture

Appuyez sur <**REMARQUE**

- Le champ d'action de cette fonction se limite à un même titre.
- Cette fonction n'est pas disponible pendant la lecture répétée.
- Cette caractéristique peut ne pas fonctionner avec certains disques.

Recherche rapide avant/arrière

- Pendant la lecture

À l'aide de la télécommande :

Appuyez sur ►► ou ◀◀.

À chaque fois que vous appuyez sur la touche, la vitesse de recherche change (x2, x5, x10, x20, x60).

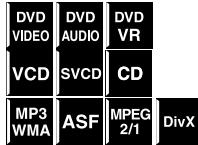

Pour revenir à une vitesse de lecture normale

Appuyez sur la touche ► (touche de lecture).

Sur l'unité centrale:

Appuyez sur ►►| ou |◀◀ et maintenez la pression.

Une pression continue sur ►►| ou |◀◀ augmente la vitesse de recherche rapide avant/arrière (x5, x20).

REMARQUE

- Lors de la lecture d'un DVD VIDÉO, DVD VR, CD vidéo, CD super vidéo ou ASF/MPEG-2/MPEG-1/DivX, aucun son ne sort durant la recherche rapide avant/arrière.
- Lors de la lecture d'un DVD AUDIO, CD audio ou d'un MP3/WMA, le son est perçu par intermittence et faiblement durant la recherche rapide avant/arrière.
- Cette caractéristique peut ne pas fonctionner avec certains disques/fichiers.
- Pour les disques MP3/WMA, la vitesse de recherche n'apparaît pas.
- La vitesse de recherche pour DivX est de ►►1, ►►2, ►►3 pour la recherche vers l'avant et de ◀◀1, ◀◀2 et ◀◀3 pour la recherche vers l'arrière.

Accès direct au début d'une sélection donnée

- Utilisation des touches ►►|/|◀◀

■ Pour les DVD VIDÉO/DVD VR (chapitre): Pendant la lecture

■ CD vidéo/CD super vidéo (piste): Pendant la lecture sans contrôle de lecture PBC

■ Pour les DVD AUDIO/CD audio/MP3/WMA/JPEG/ASF/MPEG-2/MPEG-1/DivX (plage/fichier): Pendant la lecture ou à l'arrêt



Appuyez sur ►►| ou |◀◀ de manière répétitive.

REMARQUE

- Lors de la lecture d'un fichier MP3/WMA/JPEG/ASF/MPEG-2/MPEG-1/DivX, vous pouvez contrôler le fonctionnement à l'aide du panneau de contrôle des fichiers. (Reportez-vous à la page 28.)
- Cette caractéristique peut ne pas fonctionner avec certains disques/fichiers.

- Utilisation des touches numériques sur la télécommande

■ Pour les DVD VIDÉO/DVD VR (titre, chapitre): À l'arrêt, le numéro du titre est sélectionné.

Pendant la lecture, le numéro du chapitre est sélectionné.

■ DVD AUDIO (piste):

Pendant la lecture ou à l'arrêt

■ CD vidéo/CD super vidéo (piste):

Pendant la lecture ou à l'arrêt sans contrôle de lecture PBC

■ Pour les CD audio/MP3/WMA/JPEG/ASF/MPEG-2/MPEG-1/DivX (plage/fichier):

Pendant la lecture ou à l'arrêt

Entrez le numéro désiré à l'aide des touches numériques (0-10, ≥ 10).

- Pour plus de détails sur l'utilisation des touches numériques, reportez-vous à "Comment utiliser les touches numériques" ci-dessous.

Comment utiliser les touches numériques

Pour sélectionner 3 : Appuyez sur 3.

Pour sélectionner 10: Appuyez sur 10.

Pour sélectionner 14: Appuyez sur ≥ 10, 1, puis sur 4.

Pour sélectionner 24: Appuyez sur ≥ 10, 2, puis sur 4.

Pour sélectionner 40: Appuyez sur ≥ 10, 4, puis sur 0.

Pour sélectionner 114: Appuyez sur ≥ 10, ≥ 10, 1, 1, puis sur 4.

Saut à environ 5 minutes d'intervalle

Vous pouvez sauter à une position située à 5 minutes d'intervalle dans un fichier.



C'est particulièrement pratique quand vous souhaitez passer un long fichier.

- Pendant la lecture

Appuyez sur la touche de curseur ► / ◀.

Chaque fois que vous appuyez sur la touche, la position de lecture saute au début de l'intervalle précédent ou suivant. Chaque intervalle est d'environ 5 minutes.

REMARQUE

- Les intervalles sont affectés automatiquement à partir du début d'un fichier.
- Cette fonction peut être utilisée uniquement à l'intérieur du même fichier.
- Cette caractéristique peut ne pas fonctionner avec certains disques/fichiers.

Recherche d'un titre/groupe précis à l'aide des touches numériques

- Pendant la lecture ou à l'arrêt

1 Appuyez sur TITLE/GROUP.

"- -" apparaît dans la zone d'affichage du titre/groupe sur la fenêtre d'affichage.



Exemple: Lors de la lecture d'un DVD VIDÉO

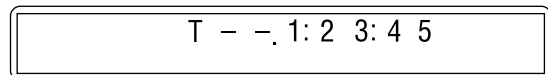

2 Alors que la fenêtre d'affichage montre "- -", utilisez les touches numériques (0-10, ≥ 10) pour entrer le titre ou le numéro du groupe.

La lecture commence au premier chapitre/piste/fichier du titre/groupe sélectionné.

- Pour plus de détails sur l'utilisation des touches numériques, reportez-vous à "Comment utiliser les touches numériques" ci-dessus.

REMARQUE

- Lors de la localisation du titre d'un disque DVD VR, l'indicateur PG ou PL peut s'allumer sur la fenêtre d'affichage.
- Cette caractéristique peut ne pas fonctionner avec certains disques/fichiers.

Lecture d'un groupe bonus

Certains DVD AUDIO ont un groupe spécial appelé "groupe bonus" dont le contenu n'est pas accessible par le public. Ce groupe bonus est toujours affecté au dernier groupe d'un disque. Pour le lire, vous devez entrer un "numéro de clé" spécifique (mot de passe). Le moyen de se procurer ce numéro-clé varie selon le disque. Une fois que vous l'avez, vous pouvez effectuer la lecture du groupe bonus en suivant la procédure ci-dessous.



- Pendant que l'indicateur BONUS s'allume sur la fenêtre d'affichage

1 Sélectionnez le groupe bonus.

Pour choisir le groupe, référez-vous à la section "Recherche d'un titre/groupe précis à l'aide des touches numériques" décrite à la page 22.

L'indication de la saisie du numéro clé apparaît.

Sur le téléviseur



Sur la fenêtre d'affichage

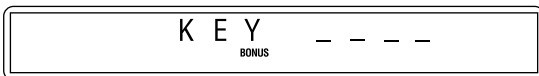

2 Entrez le numéro clé à l'aide des touches numériques (0-9), puis appuyez sur ENTER.

Si vous entrez le numéro clé correct, la lecture démarre et l'indicateur BONUS disparaît.

- Si vous entrez un numéro incorrect, entrez de nouveau le numéro correct.

Pour effacer la saisie du numéro clé

Effectuez l'une des procédures suivantes :

- Appuyez sur ■.
- Ouvrez le tiroir pour disque.
- Éteignez le système.

REMARQUE

- Pendant la lecture aléatoire, les plages du groupe bonus ne sont pas reproduites.

Sélection du titre/liste de lecture souhaité à partir de l'affichage de commande

- Pendant la lecture ou à l'arrêt.

1 Appuyez sur TOP MENU/PG ou MENU/PL.



L'affichage de commande apparaît sur l'écran du téléviseur et le système démarre la lecture du premier titre/liste de lecture.

- La liste de lecture LISTE LECTURE apparaît uniquement quand une liste de lecture se trouve sur le disque DVD VR.

TOP MENU/PG: affiche le programme original PROGRAMME ORIGINAL.

Exemple:

PROGRAMME ORIGINAL				
No	Date	Ch	Time	Title
1	25/04/04	4ch	19:00	JVC DVD World 2004
2	17/05/04	8ch	10:30	
3	22/05/04	8ch	17:00	Music Festival
4	26/05/04	L-1	13:19	children 001
5	20/06/04	4ch	22:00	
6	25/06/04	L-1	8:23	children 002

- *1: Numéro du titre
- *2: Date d'enregistrement
- *3: Source d'enregistrement (chaîne de télévision, prise d'entrée de l'appareil d'enregistrement, etc.)
- *4: Heure de début de l'enregistrement
- *5: Titre du programme original/liste de lecture (le titre peut ne pas être affiché en fonction de l'appareil d'enregistrement.)
- *6: Titre actuel

MENU/PL: affiche la liste de lecture LISTE LECTURE.

Exemple:

LISTE LECTURE				
No	Date	Chap	Length	Title
1	25/05/04	001	1:03:16	My JVC World
2	17/06/04	005	1:35:25	
3	20/06/04	003	0:10:23	Favorite music
4	25/06/04	001	0:07:19	children001-002

- *7: Numéro de liste de lecture
- *8: Date de création des listes de lecture
- *9: Numéros des chapitres
- *10: Durée de lecture totale
- *11: Liste de lecture actuelle

2 Appuyez sur la touche de curseur ▼ / ▲ pour choisir le titre/liste de lecture souhaité.

Le système démarre la lecture du titre/liste de lecture choisi.

Pour faire disparaître l'affichage de commande

Appuyez sur ENTER.

À propos du mode de lecture sur un disque DVD VR

- Programme original (PROGRAMME ORIGINAL):
Le système peut reproduire l'image originale dans l'ordre d'enregistrement.
- Liste de lecture (LISTE LECTURE):
Le système peut reproduire la liste de lecture créée par l'appareil d'enregistrement.

Fonctions avancées

- Les icônes tels que  indiquent les formats de disque ou les types de fichier disponibles pour les opérations.

IMPORTANT

Avant d'utiliser la télécommande pour l'opération suivante;

- Réglez le sélecteur de mode de la télécommande sur AUDIO.
- Il y a des exceptions pour les opérations décrites ci-dessus. Dans ce cas, suivez chaque instruction.

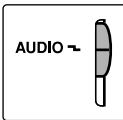

Les touches décrites ci-dessous sont utilisées aux pages 24 à 34.

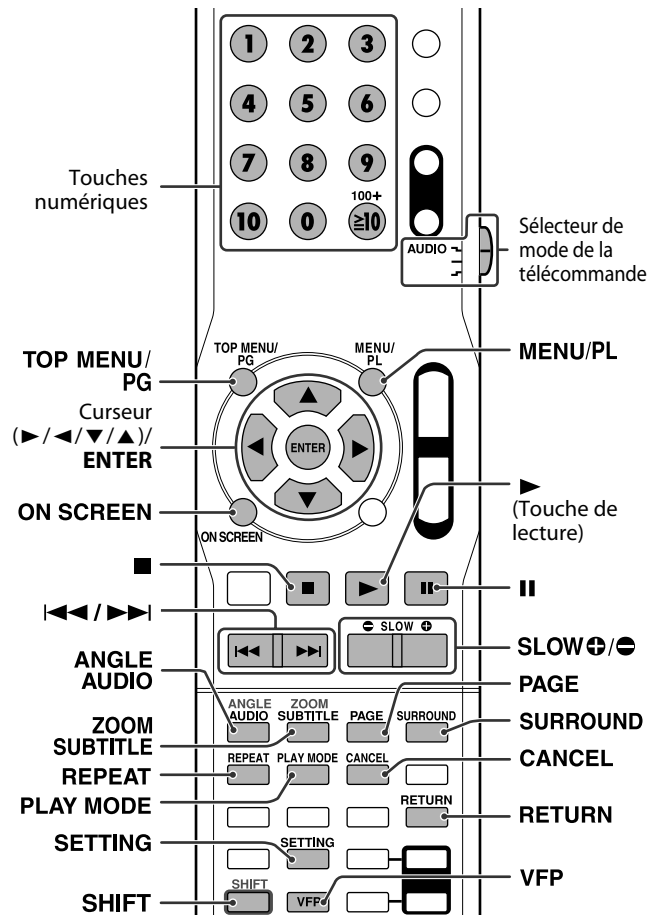

Modes Surround disponibles pour chaque signal d'entrée

Les marques √ indiquent les modes Surround disponibles.

Signal	Mode	Surround désactivé	Surround automatique	Dolby Surround			DTS Digital Surround	PCM linéaire	PCM compressé	DSP	
		Éteint	AUTO SUR	MOVIE* ³	MUSIC* ³	DOLBY D	DTS	LPCM	PPCM	STADIUM* ³	ALL ST* ³
Dolby D (Multicanal)		√	√	—	—	√	—	—	—	—	—
Dolby D (2 canaux audio)		√	√	√	√	—	—	—	—	√	√
DTS Digital Surround (Multicanal)		√	√	—	—	—	√	—	—	—	—
DTS Digital Surround (2 canaux audio)		√	√	√	√	—	—	—	—	√	√
PCM linéaire/compressé (Multicanal)		√	√	—	—	—	—	√	√	—	—
Analogique (magnétoscope) ou PCM linéaire/compressé (2 canaux)		√	√	√	√	—	—	—	—	√	√

*¹ Fabriqué sous licence de Dolby Laboratoires. Les termes "Dolby", "Pro Logic" et "MLP Lossless", ainsi que le sigle double D sont des marques commerciales de Dolby Laboratories.

*² "DTS" et "DTS Digital Surround" sont des marques déposées de Digital Theater Systems, Inc.

*³ Pour sélectionner ces modes, appuyez sur SURROUND. (Reportez-vous à la page 25.)

Utilisation du mode Surround

Vous pouvez profiter d'un champ sonore plus réaliste qu'un simple son stéréo en utilisant le mode Surround.

■ Surround automatique (AUTO SUR)

Utilisé pour reproduire le son comme il a été enregistré, sans aucune conversion (sous-mixage, simulation, etc.). Par exemple, une source multicanal est automatiquement reproduite en audio multicanal.

■ Dolby Surround

Dolby Pro Logic II*¹

Le format de lecture multicanal nouvellement mis au point, Dolby Pro Logic II, assure le décodage des sources à 2 canaux—sources stéréo et sources codées Dolby Surround—sur 5,1 canaux.

Dolby Pro Logic II dispose de deux modes—le mode "Movie"

(Film) et le mode "Music" (Musique) :

• Pro Logic II Movie (MOVIE)

Adapté pour la reproduction de sources cryptées Dolby Surround portant la marque .

• Pro Logic II Music (MUSIC)

Adapté pour la reproduction de signaux musicaux stéréo sur les 2 canaux audio.

Dolby Digital*¹

Utilisé pour reproduire les pistes sonores multicanal du logiciel crypté avec Dolby Digital (.

- Il y a d'autres formats de codage de Surround numérique mis au point par Dolby Laboratories, tel que le Dolby Digital EX.

■ DTS Digital Surround*²

Utilisé pour reproduire les pistes sonores multicanal du logiciel crypté avec DTS Digital Surround (.

DTS Digital Surround (DTS) est un autre format audio numérique multicanal discret disponible pour CD audio et DVD.

- Il y a d'autres formats de codage de Surround numérique multicanal mis au point par Digital Theater Systems, Inc., tel que DTS-ES, DTS 96/24.

Suite à la page suivante

■ DSP

• STADIUM

Le mode STADIUM ajoute de la clarté et étend le son comme dans un stade en plein air.

• Tous canaux stéréo

Le mode Tous canaux stéréo (ALL ST) permet de restituer un champ acoustique stéréo plus large avec toutes les enceintes connectées (et activées).

Le mode Tous canaux stéréo peut être utilisé pour la reproduction de signaux stéréo sur 2 canaux audio.

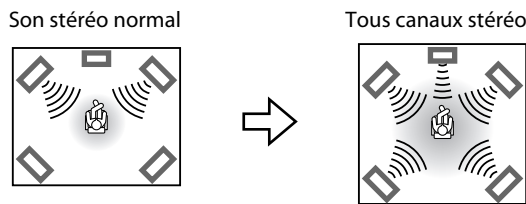

■ Indicateurs sur la fenêtre d'affichage

Indicateurs du format de signal numérique

- PPCM: S'allume à l'entrée du signal PCM de DVD AUDIO.
 LPCM: S'allume à l'entrée du signal PCM linéaire.
 DDD: S'allume à l'entrée des signaux Dolby Digital.
 DTS: S'allume à l'entrée des signaux DTS Digital (Surround).

Aucune indication : Aucun indicateur des signaux numériques ne s'allume à l'entrée des signaux analogiques.

Indicateur de mode Dolby Surround

- PLII: S'allume lorsque le mode Dolby Pro Logic II est activé.

Indicateur Surround

- SURR: S'allume lorsque le mode Surround est activé.

Indicateurs de signal source, etc.

Témoin pour indiquer les signaux entrants.

- SW L C R
 LFE LS S RS
- L**: S'allume à l'entrée du signal sur le canal gauche.
C: S'allume à l'entrée du signal sur le canal central.
R: S'allume à l'entrée du signal sur le canal droit.
LFE: S'allume à l'entrée du signal sur le canal LFE.
LS: S'allume à l'entrée du signal sur le canal Surround gauche.
RS: S'allume à l'entrée du signal sur le canal Surround droit.
S: S'allume à l'entrée du signal sur le canal Surround mono ou sur les 2 canaux Dolby Surround.
 SW : Reste toujours allumé.

Le canal avec "—" indique que les enceintes correspondantes restituent le son des canaux.

Si le son des canaux décrypté en son à 5,1 canaux est reproduit, seul l'indicateur "—" s'allume.

Sélection du mode Surround

Le système est configuré de façon à sélectionner automatiquement le mode Surround optimal pour le signal d'entrée à partir du logiciel multicanal numérique.

Si le son est restitué sur 2 canaux audio, vous avez la possibilité de sélectionner le mode Surround que vous voulez manuellement.

IMPORTANT

Avant d'utiliser la télécommande pour l'opération suivante;

- Réglez le sélecteur de mode de la télécommande sur AUDIO.



■ Pendant la lecture d'un support multicanal numérique (sauf quand Éteint est choisi)

Le mode surround multicanal approprié (Dolby Digital, DTS Digital Surround ou PCM linéaire/compressé) est automatiquement sélectionné.

■ Pendant la lecture d'une source 2 canaux audio

Vous pouvez sélectionner l'un des deux modes Dolby Pro Logic II (MOVIE/MUSIC) ou DSP.

Appuyez plusieurs fois sur SURROUND pour sélectionner le mode désiré.

Le mode Surround est activé et apparaît sur la fenêtre d'affichage. À chaque fois que vous appuyez sur la touche, le mode surround change.

Pour plus de détails sur chaque mode, référez-vous à "Modes Surround disponibles pour chaque signal d'entrée". (Reportez-vous à la page 24.)

Pour désactiver le mode Surround

Appuyez plusieurs fois sur SURROUND jusqu'à ce que "OFF" apparaisse sur la fenêtre d'affichage.

Mémorisation des réglages—Mémoire automatique

Lorsque vous éteignez l'appareil, le système mémorise le mode surround actuel. Le mode en mémoire est automatiquement rappelé lorsque vous rallumez l'appareil.

REMARQUE

- Pour un DVD AUDIO interdisant le mixage, le système continue de sortir des signaux multicanaux avec "MULTI CH" comme indication sur la fenêtre d'affichage, même si le mode surround est désactivé durant la lecture. Par ailleurs, le système sort uniquement les signaux des canaux avant gauche et droit avec "LR ONLY" apparaissant sur la fenêtre d'affichage lorsque vous démarrez la lecture avec le mode Surround réglé sur "OFF" ou "H. PHONE".
- Pour ASF, MPEG-2, MPEG-1 et DivX (sauf DivX version 6), le mode Surround n'a aucun effet.

Utilisation de la barre d'écran

La barre d'écran permet de visualiser les détails pour le disque et d'utiliser quelques-unes des fonctions.

Affichage de la barre d'écran

- Quand un disque est chargé

DVD VIDEO	DVD AUDIO	DVD VR
VCD	SVCD	CD
ASF	MPEG 2/1	DivX

Appuyez sur ON SCREEN.

À chaque fois que vous appuyez sur la touche, la barre d'écran change comme suit sur le téléviseur :

Exemple: Lors de la lecture d'un DVD VIDÉO

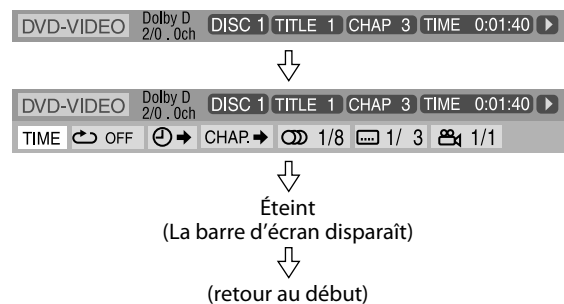

- L'élément sélectionné apparaît en vert.

■ Contenu de la barre d'écran pendant la lecture

DVD VIDÉO

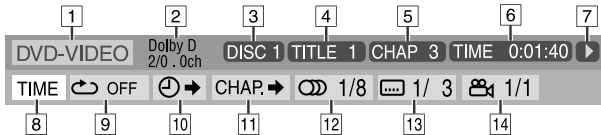

DVD AUDIO

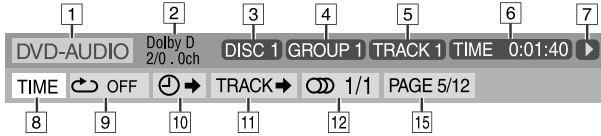

CD vidéo

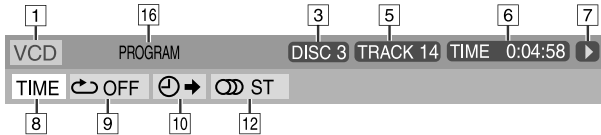

SVCD

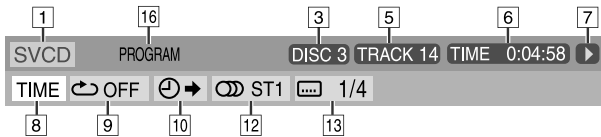

CD audio

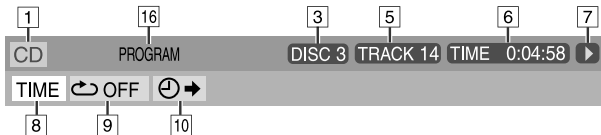

Disque DVD VR

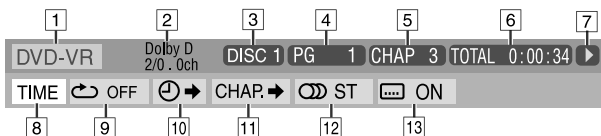

ASF/MPEG-2/MPEG-1/DivX



- 1 Type du disque.
- 2 Affiche les informations audio.
- 3 Indique le numéro de disque.
- 4 Pour DVD VIDÉO: Affiche le numéro du titre actuel. Pour DVD AUDIO: Affiche le numéro du groupe actuel. Pour les DVD VR: Affiche le mode de lecture actuel (PG: pour le programme original, PL: pour la liste de lecture) et le numéro de titre.
- 5 Pour les DVD VIDÉO et DVD VR: Affiche le numéro du chapitre actuel. Pour les autres types de disque: Affiche le numéro de la plage actuelle.
- 6 Informations des durées. Reportez-vous à la rubrique "Modification des informations de durée".

- 7 Affiche l'état de lecture.
 - ▶: apparaît pendant la lecture.
 - ▶▶ / ◀◀: apparaît pendant une avance/un retour rapide.
 - ▶ / ◀: apparaît pendant un ralenti avant/arrière.
 - ⏸: apparaît lors d'un arrêt sur image.
 - ⏹: apparaît lors d'un arrêt définitif.
- 8 À sélectionner pour modifier l'information de durée (6). Voir "Modification des informations de durée" ci-dessous.
- 9 À sélectionner pour répéter la lecture. (Reportez-vous à la page 33.)
- 10 À sélectionner pour accéder à la fonction de recherche temporelle. (Reportez-vous à la page 28.)
- 11 Pour les DVD VIDÉO et DVD VR: Choisissez ce réglage pour la fonction de recherche de chapitre. (Reportez-vous à la page 27.) Pour DVD AUDIO: Choisissez ce réglage pour la fonction de recherche de piste. (Reportez-vous à la page 27.)
- 12 Choisissez ce réglage pour changer la langue audio et le canal. (Reportez-vous à la page 30.)
- 13 Choisissez ce réglage pour changer la langue des sous-titres et la sous-image. (Reportez-vous à la page 29.)
- 14 À sélectionner pour modifier l'angle de caméra. (Reportez-vous à la page 29.)
- 15 À sélectionner pour changer la page. (Reportez-vous à la page 31.)
- 16 Affiche l'état du mode de lecture.
 - PROGRAM: apparaît pendant la lecture programmée. (Reportez-vous à la page 32.)
 - RANDOM: apparaît pendant la lecture aléatoire. (Reportez-vous à la page 33.)
- 17 Affiche l'état du mode de lecture répétée. (Reportez-vous à la page 33.)

Modification des informations de durée

Vous avez la possibilité de modifier les données de l'horloge qui apparaît sur la barre d'écran du téléviseur et sur la fenêtre d'affichage de l'unité centrale.

DVD VIDEO	DVD AUDIO	DVD VR
VCD	SVCD	CD

■ Pendant la lecture

1 Appuyez deux fois sur ON SCREEN.

La barre d'écran apparaît sur l'écran du téléviseur.

2 Appuyez sur les touches ▶ / ◀ du curseur pour sélectionner TIME .

3 Appuyez plusieurs fois sur ENTER pour sélectionner l'information désirée.

Exemple: Temps de lecture du disque écoulé sélectionné.

TOTAL 1:25:58

■ DVD VIDÉO/DVD AUDIO/DVD VR

- TIME: Temps de lecture du chapitre/de la piste en cours écoulé
- REM: Temps de lecture du chapitre/de la piste en cours restant
- TOTAL: Durée écoulée du titre/groupe/programme
- T. REM: Durée restante du titre/groupe/programme

■ CD vidéo/CD super vidéo/CD audio

- TIME: Durée de lecture écoulée de la plage actuelle
- REM: Durée restante de la plage actuelle
- TOTAL: Temps de lecture du disque écoulé
- T. REM: Temps de lecture du disque restant

4 Appuyez sur ON SCREEN.

La barre d'écran disparaît.

REMARQUE

- Lors de la lecture d'un DVD VR, "TIME" et "REM" ne peuvent pas être affichés.

Lecture depuis un point précis sur un disque

Vous pouvez démarrer la lecture depuis un titre, un chapitre ou une piste que vous spécifiez. Vous avez par ailleurs la possibilité de démarrer la lecture d'un disque à un temps donné.

Recherche d'une scène précise à partir du menu du DVD

Les DVD VIDÉO et les DVD AUDIO ont généralement leurs propres menus affichant le contenu du disque sur l'écran du téléviseur. Vous pouvez rechercher une scène de votre choix en vous aidant de ces menus.



■ Quand un DVD VIDÉO ou DVD AUDIO est en place

1 Appuyez sur TOP MENU/PG ou MENU/PL.

Le menu apparaît sur l'écran du téléviseur.

Exemple:

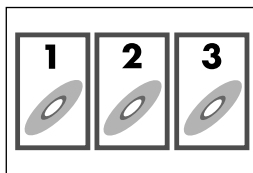

Normalement, un DVD VIDÉO ou un DVD AUDIO composé de plusieurs titres dispose d'un menu "principal" où sont répertoriés les titres. Appuyez sur TOP MENU/PG pour afficher le menu des titres.

Certains disques peuvent aussi avoir un menu différent que vous pouvez afficher en appuyant sur MENU/PL.

Reportez-vous aux instructions de chaque disque en ce qui concerne le menu particulier.

2 Utilisez les touches ► / ◀ / ▼ / ▲ du curseur pour sélectionner un élément.

3 Appuyez sur ENTER.

- Avec certains disques, vous avez aussi la possibilité de sélectionner les éléments en entrant le numéro correspondant à l'aide des touches numériques.

REMARQUE

- Cette caractéristique peut ne pas fonctionner avec certains disques.

Recherche d'une scène précise à partir du menu d'un CD vidéo/CD super vidéo avec PBC

Un CD vidéo ou CD super vidéo avec contrôle de lecture PBC dispose de ses propres menus, p.ex. une liste des chansons enregistrées. Vous pouvez rechercher une scène précise en vous aidant de ces menus.



■ Pendant la lecture avec contrôle de lecture PBC

1 Appuyez plusieurs fois sur RETURN jusqu'à ce que le menu apparaisse sur l'écran du téléviseur.

Exemple:

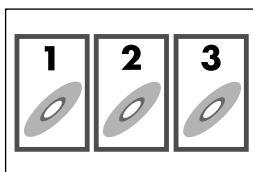

2 Sélectionnez le numéro de l'élément qui vous intéresse à l'aide des touches numériques (1-10, ≥ 10).

- Pour plus de détails sur l'utilisation des touches numériques, reportez-vous à "Comment utiliser les touches numériques". (Reportez-vous à la page 22.)

Pour revenir au menu

Appuyez plusieurs fois sur RETURN jusqu'à ce que le menu apparaisse sur l'écran du téléviseur.

Quand "NEXT" ou "PREVIOUS" apparaissent sur l'écran du téléviseur :

- Pour continuer à la page suivante, appuyez sur ►►.
- Pour revenir à la page précédente, appuyez sur ◀◀.

REMARQUE

- Si vous préférez lire un CD vidéo/CD super vidéo compatible PBC sans contrôle de lecture PBC, procédez au choix comme suit:
 - Démarrez la lecture en appuyant sur les touches numériques alors que le système est à l'arrêt.
 - Appuyez plusieurs fois sur ►► jusqu'à ce que le numéro de la piste de votre choix s'affiche, puis démarrez la lecture en appuyant sur ► (touche de lecture). Le numéro de piste apparaît sur la fenêtre d'affichage à la place de "PBC".
- Pour activer le contrôle de lecture PBC pendant la lecture d'un CD vidéo/CD super vidéo compatible PBC sans utiliser la fonction PBC, procédez au choix comme suit:
 - Appuyez sur TOP MENU/PG ou MENU/PL.
 - Appuyez deux fois sur ■ pour arrêter la lecture, puis sur ► (touche de lecture).

Recherche d'un chapitre/piste précis à l'aide de la barre d'écran

■ Pendant la lecture



1 Appuyez deux fois sur ON SCREEN.

La barre d'écran apparaît sur l'écran du téléviseur.

2 Appuyez sur les touches ► / ◀ du curseur pour sélectionner CHAP.► / TRACK►.

3 Appuyez sur ENTER.

Exemple: Lors de la lecture d'un DVD VIDÉO



4 Entrez le numéro du chapitre qui vous intéresse à l'aide des touches numériques (0-9).

Exemple:

Pour sélectionner 8: Appuyez sur 8.

Pour sélectionner 10: Appuyez sur 1, puis sur 0.

Pour sélectionner 20: Appuyez sur 2, puis sur 0.

Pour sélectionner 37: Appuyez sur 3, puis sur 7.

Pour rectifier une erreur de saisie

Répétez l'étape 4.

5 Appuyez sur ENTER.

6 Appuyez sur ON SCREEN.

La barre d'écran disparaît.

REMARQUE

- Vous pouvez sélectionner jusqu'à 99 chapitres/pistes.

Recherche d'un point spécifique à l'aide de l'horloge

- Pour DVD VIDÉO/DVD AUDIO/DVD VR: Pendant la lecture
- Pour les CD vidéo/CD super vidéo: À l'arrêt ou pendant la lecture sans contrôle PBC
- Pour les CD audio: Pendant la lecture ou à l'arrêt



- Lorsque le temps de lecture écoulé depuis le début du disque est spécifié
- Lorsque le temps de lecture écoulé depuis le début du titre ou de la piste en cours est spécifié

- 1 Appuyez deux fois sur ON SCREEN. La barre d'écran apparaît sur l'écran du téléviseur.
- 2 Appuyez sur les touches ► / ◀ du curseur pour sélectionner ◂ .
- 3 Appuyez sur ENTER.



- 4 Entrez le temps à l'aide des touches numériques (0-9).

Exemple: Pour démarrer la lecture à partir d'un point où 2 (heures): 34 (minutes): 08 (secondes) se sont écoulées



Pour annuler une erreur de saisie Appuyez plusieurs fois sur la touche ◀ du curseur.

- 5 Appuyez sur ENTER.
- 6 Appuyez sur ON SCREEN. La barre d'écran disparaît.

Utilisation du panneau de contrôle des fichiers

Vous avez la possibilité de rechercher et de lire des groupes et pistes/fichiers en vous aidant du panneau de contrôle des fichiers sur l'écran du téléviseur.

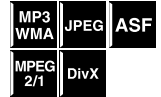

Exemple: Quand la source est DVD.

Numéro du groupe en cours/Nombre total de groupes Mode de lecture*1 (PROGRAM, RANDOM, REPEAT)

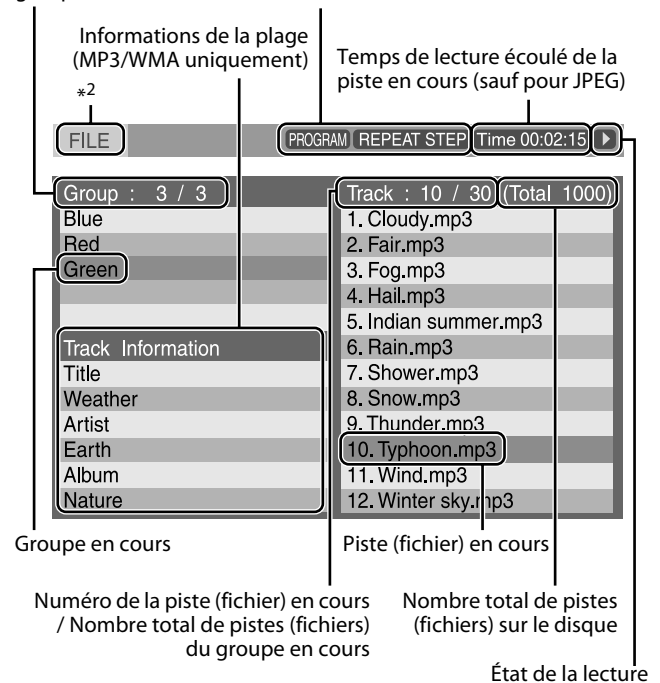

*1 (Pour JPEG/ASF/MPEG-2/MPEG-1/DivX) Le mode de lecture programmée et aléatoire ne sont pas disponibles.
*2 Quand la source est USB MEMORY, "USB" apparaît.

Le panneau de contrôle des fichiers apparaît automatiquement durant la lecture (MP3/WMA) ou durant l'arrêt.

- Pour MP3/WMA: Pendant la lecture ou à l'arrêt
 - Pour JPEG/ASF/MPEG-2/MPEG-1/DivX: À l'arrêt
- 1 Appuyez sur les touches ► / ◀ / ▼ / ▲ du curseur pour sélectionner le groupe/piste/fichier qui vous intéresse.
 - La lecture MP3/WMA commence à la piste sélectionnée.
 - 2 Appuyez sur la touche ► (touche de lecture) ou ENTER.
 - La lecture de la piste ou le diaporama commence à la piste ou au fichier sélectionné(e).
 - Lorsque vous appuyez sur ENTER pour les JPEG, seul le fichier sélectionné est lu.

REMARQUE

- (Pour les MP3/WMA) Pendant la lecture, vous pouvez localiser la plage/fichier souhaitée en appuyant sur ►►/◀◀ ou sur la touche de curseur ▲/▼.
- Vous pouvez également vérifier le détail de la lecture sur la fenêtre d'affichage. (Reportez-vous à la page 20.)
- Suivant les conditions d'enregistrement, il arrive que certains noms de groupes, de pistes et de fichiers ne s'affichent pas correctement.
- Les groupes, pistes et fichiers peuvent être différemment classés sur votre ordinateur personnel.

Reprise de lecture

Lorsque la fonction "Reprise de lecture" est réglée sur "MARCHE" (reportez-vous à la page 37) et que vous arrêtez la lecture comme suit, le système mémorise la dernière scène lue sur le disque. (L'indicateur RESUME s'allume sur la fenêtre d'affichage.)

- Pour éteindre (Reportez-vous à la page 16.)
- Appuyer une fois sur la touche ■
- En modifiant la source (Reportez-vous à la page 17.)

DVD VIDEO	DVD AUDIO	DVD VR
VCD	SVCD	MP3 WMA
ASF	MPEG 2/1	DivX

Pour démarrer la lecture à partir de la scène mémorisée

- Appuyez sur ► (touche de lecture) ou sur la touche de source correspondante (DVD ou USB MEMORY).
- Il peut y avoir des cas où ► (touche de lecture) ne fonctionne pas après le changement de source. Dans ce cas, choisissez DVD ou USB MEMORY comme source.
 - Appuyer sur DISC (1-5) (avec SHIFT maintenue pressée) sur la télécommande ou sur DISC (1-5) ► sur l'unité centrale permet aussi de reprendre la lecture du disque.

Pour effacer la scène mémorisée

- Appuyez de nouveau sur ■.
- Ouvrir le plateau à disque qui porte le disque de lecture ou déconnecter le périphérique USB à mémoire de grande capacité annule aussi la position mémorisée.

REMARQUE

- (Pour DivX) Le début de la scène pendant laquelle la lecture a été interrompue peut être mémorisée.

Choix d'un angle de vue

- Pendant la lecture d'un disque contenant divers angles de vue

DVD VIDEO	DVD AUDIO
-----------	-----------

À l'aide de la touche ANGLE:

1 Appuyez sur ANGLE, en maintenant la touche SHIFT pressée.

Exemple: Le premier angle de vue des 3 angles enregistrés est sélectionné.

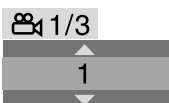

2 Appuyez répétitivement sur ANGLE, avec la touche SHIFT pressée ou appuyez sur le curseur ▼/▲ pour choisir l'angle de vue souhaité.

À l'aide de la barre d'écran:

1 Appuyez deux fois sur ON SCREEN.

La barre d'écran apparaît sur l'écran du téléviseur.

2 Appuyez sur les touches ►/◀ du curseur pour sélectionner 1/3.

3 Appuyez sur ENTER.



4 Appuyez plusieurs fois sur les touches ▼/▲ du curseur pour sélectionner l'angle de caméra que vous préférez.

5 Appuyez sur ENTER.

6 Appuyez sur ON SCREEN.

La barre d'écran disparaît.

REMARQUE

- Pendant la lecture d'un DVD AUDIO, cette caractéristique est uniquement disponible pour la partie vidéo.

Choix des sous-titres

- Pendant la lecture d'un disque/fichier contenant des sous-titres en plusieurs langues

DVD VIDEO	DVD AUDIO	DVD VR
SVCD	DivX	

À l'aide de la touche SUBTITLE:

1 Appuyez sur SUBTITLE.

Exemple (DVD VIDÉO): "FRANÇAIS" est sélectionné parmi les trois langues de sous-titre enregistrées.



2 Appuyez sur les touches ▼/▲ du curseur pour sélectionner les sous-titres désirés.

Pour les DVD VR

- Appuyer sur SUBTITLE met en service les sous-titres (sous-images) que des sous-titres soient enregistrés ou non. (Aucun changement n'est effectué s'il n'y a pas de sous-image enregistrée.)

Pour SVCD

- Un SVCD peut contenir jusqu'à quatre sous-titres. Appuyez sur SUBTITLE pour modifier les sous-titres, qu'il y en ait ou pas. (Aucun changement n'est effectué s'il n'y a pas de sous-titre enregistré.)

À l'aide de la barre d'écran:

1 Appuyez deux fois sur ON SCREEN.

La barre d'écran apparaît sur l'écran du téléviseur.

2 Appuyez sur les touches ►/◀ du curseur pour sélectionner 1/3.

3 Appuyez sur ENTER.

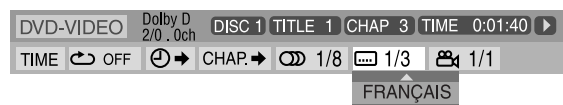

4 Appuyez plusieurs fois sur les touches ▼/▲ du curseur pour sélectionner les sous-titres désirés.

5 Appuyez sur ENTER.

6 Appuyez sur ON SCREEN.

La barre d'écran disparaît.

REMARQUE

- Pour annuler les sous-titres, appuyez sur SUBTITLE. Chaque fois que vous appuyez sur SUBTITLE, les sous-titres apparaissent et disparaissent alternativement.
- Certaines langues audio et de sous-titre apparaissent en abrégé dans la fenêtre contextuelle. Reportez-vous à la rubrique "Liste des codes langue". (Reportez-vous à la page 35.)
- Pendant la lecture d'un DVD AUDIO, cette caractéristique est uniquement disponible pour la partie vidéo.
- Pour le format DivX, vous ne pouvez pas utiliser cette procédure à partir de la barre sur l'écran.

Choix de la langue audio

- Pendant la lecture d'un disque/fichier contenant des dialogues en plusieurs langues



À l'aide de la touche AUDIO:

1 Appuyez sur AUDIO.

Exemple (DVD VIDÉO): "FRANÇAIS" est sélectionné parmi les trois langues audio enregistrées.



2 Appuyez répétitivement sur AUDIO ou sur les touches de curseur ▼/▲ pour choisir le son souhaité.

À l'aide de la barre d'écran:

1 Appuyez deux fois sur ON SCREEN.

La barre d'écran apparaît sur l'écran du téléviseur.

2 Appuyez sur les touches ►/◀ du curseur pour sélectionner 1/3.

3 Appuyez sur ENTER.



4 Appuyez sur les touches ▼/▲ du curseur pour sélectionner l'audio désiré.

5 Appuyez sur ENTER.

6 Appuyez sur ON SCREEN.

La barre d'écran disparaît.

REMARQUE

- Certaines langues audio et de sous-titre apparaissent en abrégé dans la fenêtre contextuelle. Reportez-vous à la rubrique "Liste des codes langue". (Reportez-vous à la page 35.)
- "ST", "L", ou "R" est affiché lors de la lecture d'un CD vidéo et représente respectivement le son "stéréo", "le son gauche" et "le son droit".
Lors de la lecture d'un SVCD, "ST1", "ST2", "L1", "R1", "L2" ou "R2" est affiché.
- Pour le format DivX, vous ne pouvez pas utiliser cette procédure à partir de la barre sur l'écran.

Lecture d'image spéciale

Lecture image par image

- Pendant la lecture

Appuyez plusieurs fois sur II.

À chaque fois que vous appuyez sur la touche, l'image fixe avance d'une unité.

Pour revenir à une lecture normale

Appuyez sur la touche ► (touche de lecture).



Lecture au ralenti

- Pendant la lecture

1 Appuyez sur II à l'endroit où vous voulez que le ralenti démarre.

Le système fait un arrêt sur image.

2 Appuyez sur SLOW ⊕.

La lecture au ralenti vers l'avant commence.

DVD VIDÉO/DVD AUDIO uniquement :

- Pour procéder à une lecture au ralenti vers l'arrière, appuyez sur SLOW ⊖.

À chaque fois que vous appuyez sur la touche, la vitesse de lecture augmente (1/32, 1/16, 1/8, 1/4, 1/2).

Exemple: Sur le téléviseur



Pour revenir à une lecture normale

Appuyez sur la touche ► (touche de lecture).

REMARQUE

- Le son est automatiquement coupé lors d'une lecture au ralenti.
- Pendant la lecture d'un DVD AUDIO, cette caractéristique est uniquement disponible pour la partie vidéo.

Choix d'une image fixe explorable enregistrée sur DVD AUDIO

La plupart des DVD AUDIO incluent des images fixes explorables (B.S.P.) qui apparaissent généralement tour à tour automatiquement durant la lecture en fonction de l'ordre de lecture. Vous pouvez changer l'image (tourner la page) manuellement lorsque le groupe ou la piste en cours dispose d'images sélectionnables (pages).



- Durant la lecture et pendant que l'indicateur B.S.P. s'allume sur la fenêtre d'affichage

À l'aide de la touche PAGE:

Appuyez plusieurs fois sur PAGE pour sélectionner l'image fixe désirée.

À l'aide de la barre d'écran:

1 Appuyez deux fois sur ON SCREEN.

La barre d'écran apparaît sur l'écran du téléviseur.

2 Appuyez sur les touches ► / ◀ du curseur pour sélectionner PAGE.

3 Appuyez sur ENTER.

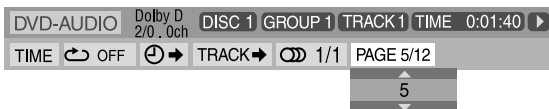

4 Appuyez sur les touches ▲ / ▼ du curseur pour sélectionner l'image fixe désirée.

5 Appuyez sur ENTER.

6 Appuyez sur ON SCREEN.

La barre d'écran disparaît.

Exécution d'un gros plan

- Lors de la lecture ou d'un arrêt sur image

1 Appuyez sur ZOOM, en maintenant la touche SHIFT pressée.

À chaque fois que vous appuyez sur ZOOM, en maintenant la touche SHIFT pressée, le grossissement de la scène change.

2 Au cours du grossissement, déplacez la zone du gros plan à l'aide des touches ► / ◀ / ▼ / ▲ du curseur.

Pour revenir à une lecture normale

Appuyez plusieurs fois sur ZOOM en maintenant la touche SHIFT pressée pour choisir ZOOM OFF.

REMARQUE

- Le nombre des étapes de grossissement varie selon le type de disque.
- Pendant la lecture d'un diaporama sur un disque JPEG, le zoom ne peut pas être utilisé. Dans un tel cas, appuyez sur II pour faire une pause avant de pouvoir faire un grossissement d'une diapositive.
- Pendant la lecture d'un DVD AUDIO, cette caractéristique est uniquement disponible pour la partie vidéo.
- Pendant la lecture, il se peut que les touches de curseur (► / ◀ / ▼ / ▲) ne fonctionnent pas à l'étape 2 ci-dessus.

Modification du réglage VFP

La fonction VFP (Video Fine Processor) permet de régler le caractère de masque selon le type de programmation, la fréquence d'image ou les préférences personnelles.

DVD VIDEO	DVD AUDIO	DVD VR
VCD	SVCD	JPEG
ASF	MPEG 2/1	DivX

- Pendant la lecture

1 Appuyez sur VFP.

Les réglages VFP en cours apparaissent sur l'écran du téléviseur.

Exemple:

NORMAL	
GAMMA	0
LUMINOSITE	0
CONTRASTE	0
SATURATION	0
TEINTE	0
NET	0

2 Appuyez plusieurs fois sur les touches ► / ◀ du curseur pour sélectionner le mode VFP.

- NORMAL: Optez d'ordinaire pour ce réglage.
- CINEMA: Adapté aux films.

Lorsque vous sélectionnez "NORMAL" ou "CINEMA", appuyez sur VFP pour terminer le réglage.

- USAGER 1 et USAGER 2: Vous pouvez effectuer d'autres réglages en rapport avec l'aspect de l'image.

Uniquement lors de la sélection de "USAGER 1" ou "USAGER 2" à l'étape 2, effectuez la procédure suivante:

3 Appuyez plusieurs fois sur les touches ▼ / ▲ du curseur pour sélectionner le paramètre à définir.

Réglez l'aspect de l'image de façon graduelle et confirmez les résultats selon vos préférences.

- GAMMA: Contrôle la luminosité des teintes neutres tout en maintenant l'intensité des parties sombres et claires (-3 à +3).
- LUMINOSITE: Contrôle la luminosité de l'écran (-8 à +8).
- CONTRASTE: Contrôle le contraste de l'écran (-7 à +7).
- SATURATION: Contrôle l'intensité de couleur de l'écran (-7 à +7).
- TEINTE: Contrôle la teinte de l'écran (-7 à +7).
- NET: Contrôle la netteté de l'écran (-8 à +8).

4 Appuyez sur ENTER.

Exemple:

**5 Appuyez sur les touches ▼/▲ du curseur pour modifier le réglage.****6 Appuyez sur ENTER.**

Les réglages VFP en cours réapparaissent.

7 Répétez les étapes 3 à 6 pour effectuer d'autres réglages.**8 Appuyez sur VFP.****REMARQUE**

- Bien que l'affichage du réglage disparaisse au milieu de cette procédure, le réglage sera mémorisé.

Programmation de la lecture

■ À l'arrêt

1 Appuyez plusieurs fois sur PLAY MODE jusqu'à ce que la fenêtre de programmation apparaisse sur l'écran du téléviseur.

L'indicateur PRG s'allume sur la fenêtre d'affichage.



PROGRAMME			
No	Disc	Group/Title	Track/Chapter
1			
2			
3			
4			
5			
6			
7			
8			
9			
10			

TOUCHES NUMERIQUES POUR PROGRAMMER PISTES.
UTILISEZ CANCEL POUR EFFACER LE PROGRAMME.

2 Suivez les instructions qui apparaissent sur l'écran du téléviseur pour programmer les chapitres/plages souhaités.

- Pour plus de détails sur l'utilisation des touches numériques, reportez-vous à "Comment utiliser les touches numériques". (Reportez-vous à la page 22.)
- Les numéros des contenus que vous devez spécifier pour la programmation varient en fonction du type de disque/fichier:
 - DVD VIDÉO: Titres et chapitres
 - CD vidéo, CD super vidéo, CD audio: Pistes
 - DVD AUDIO, MP3, WMA: Groupes et pistes
- Avant de programmer les pistes d'un groupe bonus sur un DVD AUDIO, exécutez la procédure de "Lecture d'un groupe bonus" (reportez-vous à la page 23) pour éteindre l'indicateur BONUS sur la fenêtre d'affichage.
- Vous pouvez spécifier des chapitres/pistes dont le numéro ne dépasse pas 99.
- Il se peut qu'un numéro de groupe ou de titre puisse être entré même pour les disques qui ne contiennent pas de groupe ni de titre. Dans ce cas, appuyez sur ENTER pour passer à la colonne Track/Chapter.
- Si vous appuyez sur ENTER au lieu des touches numériques dans la colonne Track/Chapter, "ALL" apparaît et toutes les plages ou les chapitres du groupe ou du titre choisi sont programmés comme une étape.

Pour effacer les programmes un à un à partir du dernier numéro entré

Appuyez plusieurs fois sur CANCEL.

Pour effacer la programmation entière

Appuyez sur CANCEL et maintenez la pression.

Vous pouvez également effacer la programmation d'une simple mise hors tension du système.

3 Appuyez sur la touche ► (touche de lecture).

Une fois que toutes les pistes ou tous les fichiers programmés ont été lus, la lecture s'arrête et la fenêtre de programmation réapparaît. À noter que le réglage de la programmation demeure.

Pour vérifier le contenu de la programmation

Lors de la lecture, appuyez sur ■. La lecture s'arrête, et la fenêtre de programmation apparaît.

Pour quitter le mode de programmation

Durant l'arrêt, appuyez plusieurs fois sur PLAY MODE jusqu'à ce que la fenêtre de programmation et **RANDOM** disparaissent de l'écran du téléviseur.

REMARQUE

- Quand la source est USB MEMORY, la lecture programmée ne fonctionne pas.
- Il peut se produire qu'un groupe bonus sur un DVD AUDIO ne puisse pas être reproduit.
- La fonction de reprise de lecture n'est pas compatible avec le mode de lecture programmée.
- DISC (1-5) sur la télécommande et DISC (1-5) ► sur l'unité centrale ne fonctionnent pas pendant la lecture programmée.
- La lecture programmée peut être inopérante avec certains disques.

Lecture aléatoire

Il vous est possible de lire des titres ou des pistes sur un disque dans un ordre quelconque déterminé par le système.



■ À l'arrêt

1 Appuyez répétitivement sur PLAY MODE jusqu'à ce que **RANDOM apparaisse sur l'écran du téléviseur.**

L'indicateur RND s'allume sur la fenêtre d'affichage.

2 Appuyez sur la touche ► (touche de lecture).

- Quand plus d'un disque est en place, le système démarre la lecture aléatoire du disque suivant une que la lecture du disque actuel est terminée.

Pour quitter le mode de lecture aléatoire

Durant l'arrêt, appuyez plusieurs fois sur PLAY MODE jusqu'à ce que la fenêtre de programmation et **RANDOM** disparaissent de l'écran du téléviseur.

Vous pouvez également effacer le mode de lecture aléatoire par une simple mise hors tension du système.

REMARQUE

- Quand la source est USB MEMORY, la lecture aléatoire ne fonctionne pas.
- Un(e) même titre/piste ne peut être lu(e) plusieurs fois en mode de lecture aléatoire.

Lecture répétée

Répétition de la sélection actuelle ou de tous les disques

- Pour les DVD VIDÉO/DVD VR: Pendant la lecture
- Pour les CD vidéo/CD super vidéo: Pendant la lecture sans contrôle de lecture PBC ou à l'arrêt
- Pour les DVD AUDIO/CD audio/MP3/JPEG/ASF/MPEG-2/MPEG-1/DivX: Pendant la lecture ou à l'arrêt



À l'aide de la touche REPEAT:
Appuyez sur REPEAT.

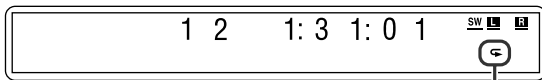

Indicateur du mode de lecture répétée

À chaque fois que vous appuyez sur REPEAT, le grossissement de la scène change.

Fenêtre d'affichage	Écran du téléviseur	Signification
↺	↺GROUP REPEAT GROUP	Répète le groupe actuel sur le disque DVD AUDIO/MP3/WMA/JPEG/ASF/MPEG-2/MPEG-1/DivX.
	↺TITLE	Répète le titre en cours sur le DVD VIDÉO.
	↺PG	(Pour les DVD VR) Répète le titre actuel pour le programme original.
	↺PL	(Pour les DVD VR) Répète la liste de lecture actuelle pour Playlist.
	↺ DISC	↺DISC REPEAT DISC
↺ ALL		↺ALL REPEAT ALL
	↺ 1	↺TRACK , ↺STEP REPEAT TRACK, REPEAT STEP
		↺CHAP , ↺STEP
Pas d'indication	↺OFF	Le mode de lecture répétée est éteint. Le système procède à une lecture standard du disque/fichier.

REMARQUE

- Quand un DVD VIDÉO ou un DVD AUDIO est mis en place dans le système, la lecture du disque suivant le DVD VIDÉO ou DVD AUDIO ne démarre pas, bien que **↺ALL** /REPEAT ALL apparaisse sur l'écran du téléviseur ou **↺ALL** sur la fenêtre d'affichage.
- Pour les DVD VIDÉO et DVD AUDIO, REPEAT ALL et REPEAT DISC peut ne pas être disponible en fonction du disque.

À l'aide de la barre d'écran (excepté pour des disques MP3/WMA/JPEG/ASF/MPEG-2/MPEG-1/DivX):

1 Appuyez deux fois sur ON SCREEN.

La barre d'écran apparaît sur l'écran du téléviseur.

2 Appuyez sur les touches ► / ◀ du curseur pour sélectionner **↺ OFF.**

3 Appuyez sur ENTER.



4 Appuyez plusieurs fois sur les touches ▼ / ▲ du curseur pour sélectionner le mode de lecture répétée.

5 Appuyez sur ENTER.

6 Appuyez sur ON SCREEN.

La barre d'écran disparaît.

Pour annuler la lecture répétée

Sélectionnez "ARRET" à l'étape 4.

Lecture répétée d'une séquence souhaitée [entre points A et B]

Vous pouvez procéder à la lecture répétée d'une séquence souhaitée en précisant le début (point A) et la fin (point B).



■ Pendant la lecture

1 Appuyez deux fois sur ON SCREEN.

La barre d'écran apparaît sur l'écran du téléviseur.

2 Appuyez sur les touches ► / ◄ du curseur pour sélectionner [OFF].

3 Appuyez sur ENTER.



4 Appuyez plusieurs fois sur les touches ▼ / ▲ du curseur pour sélectionner "A-B".

5 Appuyez sur ENTER au début de la séquence dont vous voulez répéter la lecture (point A).



L'indicateur du mode de lecture répétée "A - B" apparaît sur la fenêtre d'affichage.

6 Appuyez sur ENTER après avoir repéré la fin de la séquence à répéter (point B).

L'indicateur du mode de lecture répétée sur la fenêtre d'affichage change sur "A - B", et la lecture répétée entre les points A et B est activée.

7 Appuyez sur ON SCREEN.

La barre d'écran disparaît.

Pour annuler

Sélectionnez "ARRET" à l'étape 4, et appuyez sur ENTER.

REMARQUE

- Sur un DVD VIDÉO/DVD VR, la fonction de lecture répétée A-B n'est possible qu'au sein d'un même titre.
- "A-B" ne peut être sélectionné lors d'une lecture programmée ou aléatoire.
- "A-B" ne peut pas être choisi pendant la lecture avec la fonction PBC.

Verrouillage du tiroir

Vous pouvez verrouiller le tiroir et empêcher ainsi l'accès à certains disques.

Sur l'unité centrale UNIQUEMENT :

Alors que le système est éteint

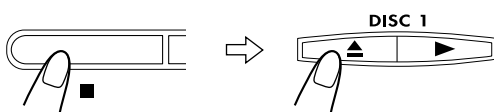

Appuyez et maintenez-la enfoncée

- "LOCKED" apparaît sur la fenêtre d'affichage.
- Si vous tentez d'éjecter le disque, "LOCKED" apparaît, indiquant que le tiroir est verrouillé.

Pour annuler

Effectuez à nouveau la même procédure.

- "UNLOCKED" apparaît sur la fenêtre d'affichage.

Réglage du son et d'autres paramètres

IMPORTANT

Avant d'employer la télécommande pour l'opération suivante:

- Réglez le sélecteur de mode de la télécommande sur AUDIO.

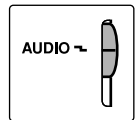

REMARQUE

- Avant de commencer; Les étapes suivantes doivent être exécutées dans un délai donné. Si la mémorisation s'annule avant terme, redémarrez à l'étape 1.

1 Appuyez sur SETTING.

Exemple:

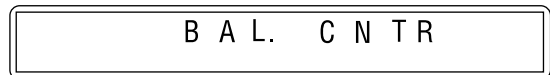

2 Appuyez sur les touches ▼ / ▲ du curseur pour sélectionner l'élément à configurer.

- BAL. (Balance):

Vous pouvez ajuster la balance du son entre "R (droit) -21" et "L (gauche) -21". Pour régler la balance au centre, choisissez "CNTR (centre)".

- MON. (Sortie moniteur):

Choisissez le type de prise de sortie vidéo à partir de laquelle vous pouvez regarder la lecture du DVD après la connexion au téléviseur. (Reportez-vous à la page 12.) Réglez la sortie vidéo pour utiliser AV COMPU LINK le système de commande à distance. (Reportez-vous à la page 40.)

VIDEO: Pour regarder la lecture d'un DVD par les prises VIDEO.

S: Pour regarder la lecture d'un DVD par les prises S-VIDEO.

COMP (Composante):

Pour regarder la lecture d'un DVD par les prises COMPONENT VIDEO OUT.

3 Procédez à un réglage ou une sélection à l'aide des touches ► / ◄ du curseur.

Exemple:

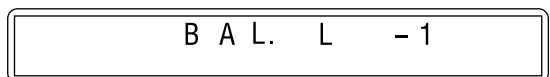

L'ajustement est réalisé et l'affichage disparaît automatiquement quelques secondes plus tard.

Réglage des préférences du DVD

Utilisation des menus de configuration

- Vous pouvez changer la langue des menus de configuration. Voir "Description des menus" ci-dessous.

Fonctions de base des menus de configuration

IMPORTANT

Avant d'utiliser la télécommande pour l'opération suivante;

- Réglez le sélecteur de mode de la télécommande sur AUDIO.
- Appuyez sur DVD ou USB MEMORY.

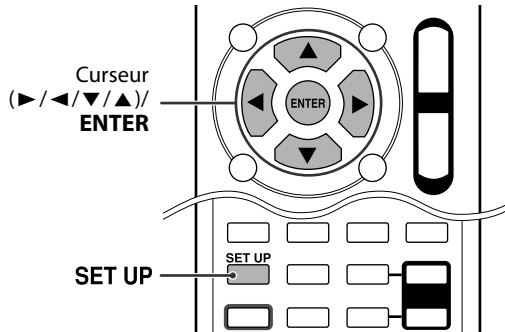
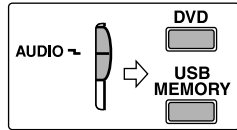

- À l'arrêt

1 Appuyez sur SET UP.

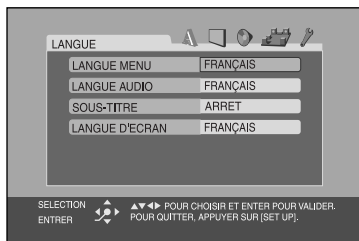

2 Suivez les instructions qui apparaissent sur l'écran du téléviseur.

Description des menus

A : Menu des langues (LANGUE)

■ LANGUE MENU

Certains DVD proposent leurs menus en plusieurs langues.

- Sélectionnez la langue initiale*.

■ LANGUE AUDIO

Certains DVD proposent plusieurs langues pour l'audio.

- Sélectionnez la langue initiale de l'audio*.

■ SOUS-TITRE

Certains DVD proposent plusieurs langues pour les sous-titres.

- Sélectionnez la langue initiale des sous-titres*.

■ LANGUE D'ECRAN

- Sélectionnez la langue des menus du système qui apparaissent sur l'écran du téléviseur.

* Lorsque la langue choisie n'est pas proposée par un disque, c'est la langue d'origine qui est automatiquement sélectionnée.

REMARQUE

- Reportez-vous au tableau "Liste des codes langue" suivant pour connaître le code de chaque langue, par exemple "AA", etc.

Liste des codes langue

AA	Afar	IK	Inupiak	RN	Kirundi
AB	Abkhazien	IN	Indonésien	RO	Roumain
AF	Afrikaans	IS	Islandais	RW	Kinyarwanda
AM	Amharique	IW	Hébreu	SA	Sanscrit
AR	Arabe	JI	Yiddish	SD	Sindhi
AS	Assamais	JW	Javanais	SG	Sangho
AY	Aymara	KA	Géorgien	SH	Serbo-Croate
AZ	Azerbaïdjanais	KK	Kazakh	SI	Cingalais
BA	Bashkir	KL	Groenlandais	SK	Slovaque
BE	Biélorusse	KM	Cambodgien	SL	Slovène
BG	Bulgare	KN	Kannada	SM	Samoan
BH	Bihari	KO	Coréen (KOR)	SN	Shona
BI	Bislama	KS	Kashmiri	SO	Somali
BN	Bengali, Bangladais	KU	Kurde	SQ	Albanais
BO	Tibétain	KY	Kirghiz	SR	Serbe
BR	Breton	LA	Latin	SS	Siswati
CA	Catalan	LN	Lingala	ST	Sesotho
CO	Corse	LO	Laotien	SU	Soudanais
CS	Tchèque	LT	Lituanien	SV	Suédois
CY	Gallois	LV	Latvian, Letton	SW	Swahili
DA	Danois	MG	Malgache	TA	Tamoul
DZ	Bhoutani	MI	Maori	TE	Télougou
EL	Grec	MK	Macédonien	TG	Tadjik
EO	Espéranto	ML	Malayalam	TH	Thaï
ET	Estonien	MN	Mongol	TI	Tigrinya
EU	Basque	MO	Moldavien	TK	Turkmène
FA	Persan	MR	Marathe	TL	Tagalog
FI	Finois	MS	Malais (MAY)	TN	Setswana
FJ	Fidjien	MT	Maltais	TO	Tongan
FO	Féringien	MY	Birman	TR	Turc
FY	Frison	NA	Nauruan	TS	Tsonga
GA	Irlandais	NE	Népalais	TT	Tatar
GD	Gaélique écossais	NL	Néerlandais	TW	Twi
GL	Galicien	NO	Norvégien	UK	Ukrainien
GN	Guarani	OC	Occitan	UR	Ourdou
GU	Gujarati	OM	(Afan) Oromo	UZ	Ouzbek
HA	Hausa	OR	Oriya	VI	Vietnamien
HI	Hindi	PA	Pendjabi	VO	Volapük
HR	Croate	PL	Polonais	WO	Wolof
HU	Hongrois	PS	Pashto, Pushto	XH	Xhosa
HY	Arménien	PT	Portugais	YO	Yoruba
IA	Interlingua	QU	Quechua	ZU	Zoulou
IE	Interlingue	RM	Rheto-roman		

: Menu des images (IMAGE)

■ TYPE D'ECRAN

Selon le rapport hauteur/largeur en 16:9 du DVD lu, vous pouvez choisir le format d'image qui correspond le mieux à celui de l'écran du téléviseur.

- **16:9 (Téléviseur format grand écran)**

Choisissez ce réglage si le format d'image du téléviseur est fixé sur 16:9 (téléviseur à écran large).

Si vous reproduisez des DVD avec un rapport hauteur/largeur de 4:3, le système ajuste automatiquement le format du signal de sortie.

- **4:3 LB (Format Letter Box)**

Choisissez cette option quand le format d'image de votre téléviseur est de 4:3 (téléviseur standard). Les films grand écran sont accompagnés de bandes noires en haut et en bas de l'écran.

- **4:3 PS (Format Pan Scan)**

Choisissez cette option quand le format d'image de votre téléviseur est de 4:3 (téléviseur standard). Les films grand écran ne sont pas accompagnés de bandes noires, mais les bords gauche et droit de l'image sortent du cadre de l'écran.

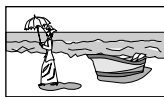

Ex.: 16:9



Ex.: 4:3 LB



Ex.: 4:3 PS

REMARQUE

- Sur certains DVD, le format de l'image "4:3 LB" persiste même si vous avez sélectionné "4:3 PS". Cela dépend du mode d'enregistrement des DVD.

■ SOURCE D'IMAGE

Si le mode de balayage est réglé sur "480p" (reportez-vous à la page 18), vous pouvez obtenir une qualité d'image optimale, en sélectionnant si le contenu du disque/fichier est traité par image (source de film) ou par trame (source film). D'ordinaire, définissez le réglage sur "AUTO".

- **AUTO**

Utilisé pour lire un disque/fichier contenant à la fois des données vidéo et un film.

Le système reconnaît le type de source (vidéo ou film) du disque/fichier reproduit d'après les informations de ce dernier.

Si l'image présente un flou ou des parasites, ou que les lignes obliques sur l'image sont trop visibles, passez à un autre mode.

- **FILM**

Adapté pour la lecture d'un disque/fichier de film.

- **VIDEO**

Adapté pour la lecture d'un disque/fichier de source vidéo.

■ PROTECTION D'ECRAN (Reportez-vous à la page 21.)

Vous pouvez activer ou désactiver la fonction d'économiseur d'écran.

■ TYPE FICHIER

Si un disque/périphérique contient à la fois plusieurs types de fichiers, vous pouvez choisir les fichiers que vous souhaitez reproduire.

- **AUDIO**

Sélectionnez cette option si vous décidez de lire des fichiers MP3/WMA.

- **IMAGE FIXE**

Sélectionnez cette option si vous décidez de lire des fichiers JPEG.

- **VIDEO**

Sélectionnez cette option si vous décidez de lire des fichiers ASF/MPEG-2/MPEG-1/DivX files.

: Menu audio (AUDIO)

■ COMPRESS. PLAGE DYN.

(Compression dynamique)

Vous pouvez profiter pleinement d'un son enregistré de un faible niveau lors d'une écoute nocturne même à un faible niveau de volume lors de la reproduction d'un son avec Dolby Digital.

- **AUTO**

Sélectionnez cette option si vous voulez que le son d'ambiance soit perçu au plus fort de son contraste (sans l'application d'aucun effet).

- **MARCHE**

Sélectionnez cette option si vous voulez appliquer pleinement l'effet de compression (utile passé minuit).

REMARQUE

- Lorsque vous lisez une source multicanal Dolby Digital avec le mode surround désactivé, le paramètre de COMPRESS. PLAGE DYN. est réglé sur MARCHE automatiquement.



Menu du réglage des enceintes (REGLAGE H.-P.)

■ Menu des niveaux (NIVEAU)

ENCEINTE GAUCHE AVANT/ENCEINTE DROIT AVANT/ENCEINTE CENTRALE/ENCEINTE SURROUND D./ENCEINTE SURROUND G.

Lors du contrôle de la tonalité de test, ajustez le volume de l'enceinte centrale et des enceintes Surround au niveau de celui des enceintes avant. Vous pouvez ajuster le niveau de sortie dans une plage de -6 dB à +6 dB.

SIGNAL TEST*

Émet la tonalité d'essai.

* La tonalité d'essai est émise par l'ensemble des enceintes activées dans l'ordre suivant:

⇒ Enceinte avant gauche ⇒ Enceinte centrale ⇒ Enceinte avant droite ⇒ Enceinte Surround droite ⇒ Enceinte Surround gauche ⇒ (retour au début)

REMARQUE

- L'ajustement du niveau de sortie du caisson de grave n'est pas disponible.

■ Menu de retard (RETARD)

Exemple:

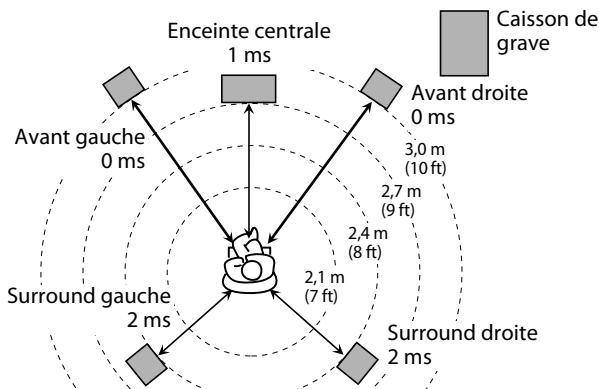

Une augmentation (ou une diminution) de 1 ms du temps de retard correspond à environ une diminution (ou une augmentation) de 30 cm (1 pied) de la distance.

Réglez "0 ms" pour l'enceinte la plus éloignée de votre position comme base pour le réglage du délai.

Dans ce cas, réglez le temps de retard de chaque enceinte comme suit:

- Temps de retard des enceintes avant: 0 ms
- Temps de retard de l'enceinte centrale: 1 ms
- Temps de retard des enceintes Surround: 2 ms

ENCEINTE GAUCHE AVANT/ENCEINTE DROIT AVANT/ENCEINTE CENTRALE/ENCEINTE SURROUND D./ENCEINTE SURROUND G.

Réglez la distance entre la position d'écoute et les enceintes.

Dans une limite de 0 ms à 15 ms. (par 1 ms)

■ Menu du caisson de grave (CAISSON GRAVE)

NIVEAU

Vous pouvez régler le niveau de sortie du caisson de grave dans une plage de -6 dB à +6 dB.

RECOUVREMENT

Les signaux en dessous du niveau de fréquence préréglé sont envoyés et reproduits par le caisson de grave.

Sélectionnez un des niveaux de fréquence de transition en fonction de la taille des petites enceintes connectées.

- **120Hz:** Choisissez ce réglage quand le haut-parleur en forme de cône intégré à l'enceinte est d'environ 8 cm.
- **150Hz:** Choisissez ce réglage quand le haut-parleur en forme de cône intégré à l'enceinte est d'environ 6 cm.
- **200Hz:** Choisissez ce réglage quand le haut-parleur en forme de cône intégré à l'enceinte est d'environ 5 cm.



Menu des autres réglages (AUTRES)

■ REPRISE

Vous pouvez activer ou désactiver la fonction de reprise de la lecture. (Reportez-vous à la page 29.)

■ GUIDE A L'ECRAN

Vous pouvez activer ou désactiver les icônes qui s'affichent à l'écran. (Reportez-vous à la page 20.)

■ Menu d'enregistrement DivX (DivX REGISTRATION)

Le système a son propre code d'enregistrement pour la lecture DivX. Vous pouvez vérifier le code de votre appareil.

- Une fois que vous lisez un disque créé à l'aide du code d'enregistrement, le code de l'appareil est remplacé par un nouveau code complètement différent dans un but de protection des droits d'auteur.

Fonctionnement du tuner

IMPORTANT

Avant d'employer la télécommande pour l'opération suivante :

- 1 Réglez le sélecteur de mode de la télécommande sur AUDIO.
- 2 Appuyez sur FM/AM.

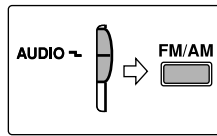

Les touches décrites ci-dessous sont utilisées aux pages 38 et 39.

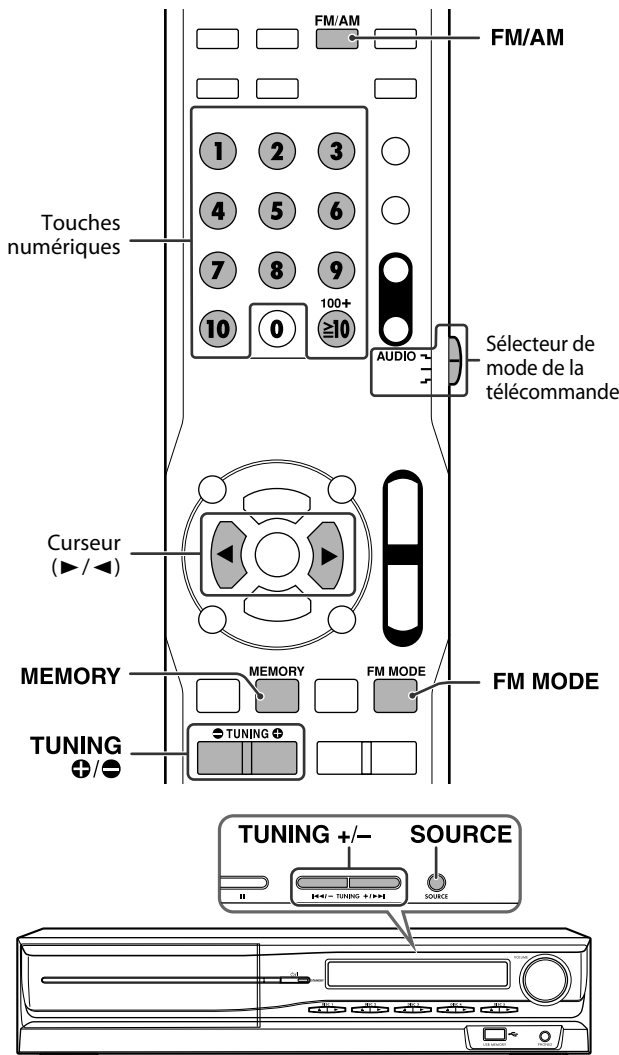

Réglage manuel des stations

À l'aide de la télécommande:

- 1 Appuyez plusieurs fois sur FM/AM pour sélectionner la bande.

Exemple:

Lorsque le système est réglé sur 810 kHz.

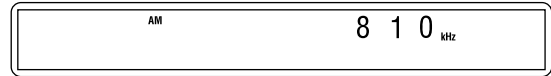

- 2 Appuyez plusieurs fois sur TUNING +/- jusqu'à ce que vous tombiez sur la fréquence qui vous intéresse.

Appuyez sur la touche en la maintenant enfoncée pour démarrer la recherche ; dès que vous relâchez la touche, le système cesse automatiquement la recherche dès qu'il trouve une station d'une intensité de signal suffisante.

Sur l'unité centrale:

- 1 Appuyez plusieurs fois sur SOURCE pour sélectionner la bande (FM ou AM).
- 2 Appuyez plusieurs fois sur TUNING +/- jusqu'à ce que vous tombiez sur la fréquence qui vous intéresse.

REMARQUE

- Lorsqu'un programme stéréo FM est reçu, l'indicateur ST s'allume sur la fenêtre d'affichage.

Mémorisation du réglage des stations

L'appel des stations mémorisées (auxquelles un numéro de canal a été affecté) est rapide. Vous avez la possibilité de mémoriser 30 stations FM et 15 stations AM.

■ Pour mémoriser les stations

1 Réglez la station que vous souhaitez mémoriser.

- Si vous voulez mémoriser le mode de réception FM d'une station FM, sélectionnez le mode de réception souhaité. Référez-vous "Sélection du mode de réception FM" à la colonne de droite.

Exemple: Lorsque le système est réglé sur 103,5 MHz.

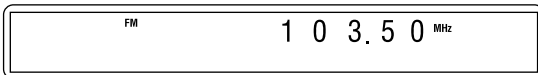

2 Appuyez sur MEMORY.

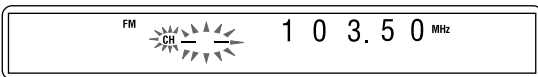

Quand "CH" et " _ " clignotent:

3 Appuyez sur la ou les touches numérotées (1-10, ≥ 10) pour sélectionner un numéro préreglé.

- Pour plus de détails sur l'utilisation des touches numériques, reportez-vous à "Comment utiliser les touches numériques". (Reportez-vous à la page 22.)

Exemple: Lorsque la station préreglée 1 est sélectionnée.

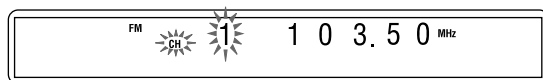

Si la mémorisation s'annule avant terme, redémarrez à l'étape 2.

Tandis que le numéro sélectionné clignote:

4 Appuyez sur MEMORY.

"STORED" apparaît sur la fenêtre d'affichage.

La mémorisation de la station est terminée.

Si le réglage s'annule avant terme, redémarrez à l'étape 2.

5 Répétez les étapes 1 à 4.

- Mémoriser une nouvelle station sur un numéro déjà utilisé a pour effet d'effacer l'ancienne station.

■ Pour appeler une station préreglée

1 Appuyez plusieurs fois sur FM/AM pour sélectionner FM ou AM.

2 Sélectionnez un numéro préreglé à l'aide de la ou des touches numériques (1-10, ≥ 10).

- Pour plus de détails sur l'utilisation des touches numériques, reportez-vous à "Comment utiliser les touches numériques". (Reportez-vous à la page 22.)

REMARQUE

- Vous pouvez aussi choisir un numéro de préreglage en appuyant sur la touche de curseur ►/◀.

Sélection du mode de réception FM

Lorsque les conditions de réception stéréo FM sont mauvaises, vous avez la possibilité de changer le mode de réception FM pour améliorer la réception.

- Lorsque vous écoutez une station FM

Appuyez sur FM MODE.

Le mode de réception FM apparaît sur la fenêtre d'affichage.

À chaque fois que vous appuyez sur la touche, le mode de réception FM change.

- **AUTO:**

Lorsqu'un programme est diffusé en stéréo, le système se règle sur stéréo. (L'indicateur ST s'allume sur la fenêtre d'affichage.)

Lorsqu'un programme est diffusé en mono, le système passe en mono. Ce mode-ci est par ailleurs utile pour supprimer le bruit statique entre les stations.

- **MONO :**

La réception s'améliore, mais vous perdez l'effet stéréo.

(L'indicateur MONO s'allume sur la fenêtre d'affichage.) Dans ce mode-ci, vous percevez du bruit jusqu'à ce que vous soyez sur une station.

Réduction du bruit des émissions AM

Lors de l'écoute d'une émission AM avec beaucoup de bruit d'interférence, vous pouvez changer le mode d'élimination des battements pour réduire le bruit.

- Lorsque vous écoutez une station AM

Appuyez sur FM MODE.

Le mode d'élimination des battements actuel apparaît sur la fenêtre d'affichage.

Chaque fois que vous appuyez sur la touche, le mode d'élimination des battements change.

- Choisissez "BEATCUT1" ou "BEATCUT2", celui qui permet d'obtenir le son le plus clair.

Système de commande à distance AV COMPU LINK

Le système de commande à distance AV COMPU LINK vous permet de commander des téléviseurs et magnétoscopes JVC à travers l'unité centrale. Ce système est muni de AV COMPU LINK-III, qui possède en plus une fonction permettant de commander des appareils vidéo JVC par les prises vidéo en composantes. Pour utiliser ce système de commande à distance, vous devez connecter les appareils vidéo que souhaitez commander de la façon suivante.

- Référez-vous aussi aux modes d'emploi fournis avec votre téléviseur et appareils vidéo.

AV COMPU LINK

Connexion d'un téléviseur et d'un magnétoscope

ATTENTION

Avant la connexion;

- Si vous avez déjà branché votre magnétoscope, téléviseur et unité centrale à des prises secteur, débranchez d'abord leur cordon d'alimentation.

1 Connectez l'unité centrale au téléviseur et au magnétoscope.

- Pour plus de détails, voir les pages 12 et 13.

2 Connectez l'unité centrale au téléviseur et au magnétoscope en utilisant les cordons AV COMPU LINK optionnels.

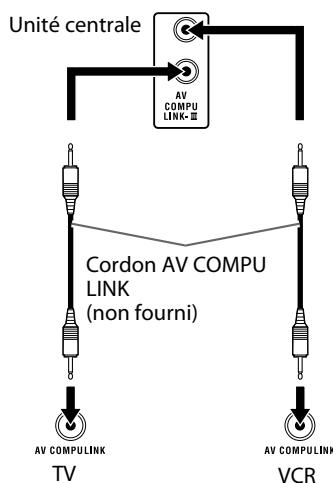

3 Branchez les cordons d'alimentation secteur du magnétoscope, du téléviseur et de l'unité centrale sur des prises secteurs murales.

4 Mettez d'abord les appareils connectés sous tension, puis mettez l'unité centrale sous tension.

- Quand le téléviseur est mis sous tension pour la première fois après la connexion AV COMPU LINK, réglez le volume du téléviseur au minimum en utilisant le réglage de volume du téléviseur.
- Pour mettre sous tension le magnétoscope, utilisez la télécommande fournie avec ce système. (Appuyez sur \odot /VCR/DBS.)

REMARQUE

- Pour utiliser correctement la sélection automatique du mode d'entrée du téléviseur, choisissez le réglage correct pour "MON." (Sortie moniteur). (Reportez-vous à la page 34.)

Fonctions disponibles

Le système de commande à distance AV COMPU LINK vous permet d'utiliser les fonctions suivantes.

Lecture vidéo par pression sur une seule touche

En insérant simplement une cassette vidéo sans sa languette de sécurité dans le magnétoscope, vous pouvez reproduire la cassette sans avoir à réaliser aucune autre réglage ni toucher à d'autres commandes. Ce système se met automatiquement sous tension et change la source sur VCR.

Le téléviseur se met automatiquement sous tension et change son mode d'entrée sur la position appropriée vous permettant de voir l'image de lecture.

Quand vous insérez une cassette vidéo munie de sa languette de sécurité, appuyez sur la touche de lecture (\blacktriangleright) sur le magnétoscope ou sur la télécommande pour obtenir le même résultat.

Lecture de DVD par pression sur une seule touche

En démarrant simplement la lecture sur le lecteur de DVD intégré, vous pouvez profiter de la lecture sans avoir à réaliser d'autres réglages ni toucher d'autres commandes. Le téléviseur se met automatiquement sous tension et change son mode d'entrée sur la position appropriée vous permettant de voir l'image de lecture.

Sélection automatique du mode d'entrée du téléviseur

Quand vous choisissez DVD ou VCR comme source de lecture sur le système, le téléviseur change automatiquement son mode d'entrée sur la position appropriée vous permettant de voir l'image de lecture.

Mise sous/hors tension automatique

Le téléviseur et le magnétoscope se mettent sous et hors tension en même temps que le système.

Quand vous mettez le système sous tension,

- Si la source précédemment choisie est "DVD", seul le téléviseur se met automatiquement sous tension.
- Si la source précédemment choisie est "VCR", le téléviseur et le magnétoscope se mettent automatiquement sous tension.

Quand vous mettez le système hors tension, le téléviseur et le magnétoscope se mettent aussi hors tension.

REMARQUE

- Si vous mettez le système hors tension pendant un enregistrement sur le magnétoscope, ce dernier ne se met pas hors tension et continue l'enregistrement.

Entretien

■ Manipulation des disques

- Retirez le disque de son boîtier en le tenant par le pourtour et en appuyant légèrement dans le trou du milieu.
- Ne touchez pas la surface brillante du disque et ne le courbez pas.
- Rangez le disque dans son boîtier quand vous ne l'utilisez pas pour empêcher qu'il ne se voile.
- Faites attention de ne pas rayer la surface du disque lorsque vous le remettez dans son boîtier.
- Évitez une exposition directe au soleil, aux températures extrêmes et à l'humidité.



Pour nettoyer le disque

Nettoyez les disques à l'aide d'un chiffon doux en ligne droite du centre vers l'extérieur.

- **N'utilisez JAMAIS de produit solvant tel qu'un nettoyant conventionnel conçu pour les disques, un vaporisateur, un diluant ou du benzène, pour nettoyer les disques.**



■ Nettoyage du système

- Nettoyez les taches en essuyant le système à l'aide d'un chiffon doux. Si les taches persistent, trempez un chiffon dans une solution détergente douce diluée avec de l'eau, essorez pour ôter l'excès de liquide, essuyez la zone tachée et finissez à l'aide d'un chiffon sec.
- Pour empêcher toute détérioration de la qualité, tout endommagement ou écaillage de la peinture sur l'extérieur du système, respectez les consignes suivantes.
 - Veillez à NE PAS essuyer à l'aide d'un chiffon rêche.
 - NE frottez pas trop fort.
 - Veillez à NE PAS utiliser de diluant ou du benzène.
 - Veillez à NE PAS appliquer de substance volatile comme des insecticides.
 - Veillez à NE PAS laisser trop longtemps des matières en caoutchouc ou en plastique en contact avec le système.

Guide de dépannage

PROBLÈME	CAUSE POSSIBLE	SOLUTION
Le système ne s'allume pas.	Le cordon d'alimentation et/ou le cordon du système ne sont pas connectés.	Connectez le cordon d'alimentation et le cordon du système correctement. (Voir pages 12 et 13.)
La télécommande ne fonctionne pas.	Les piles sont déchargées.	Remplacez les piles. (Reportez-vous à la page 7.)
	Le capteur de télécommande est exposé au rayonnement direct du soleil.	Protégez le télécapteur du rayonnement direct du soleil.
Aucun son n'est émis.	Le cordon du système et/ou le cordon d'enceinte ne sont pas connectés.	Vérifiez le raccordement.
	Le cordon audio n'est pas correctement raccordé aux connecteurs AUX IN (VCR) et/ou DIGITAL IN (DBS).	Branchez le cordon correctement. (Reportez-vous à la page 13.)
	La source sélectionnée n'est pas correcte.	Refaites la sélection avec la bonne source. (Reportez-vous à la page 17.)
Aucune image n'apparaît sur l'écran du téléviseur.	Le raccordement vidéo est inexact.	Branchez le cordon correctement. (Reportez-vous à la page 12.)
	Le disque ou le fichier ne peut pas être reproduit.	Utilisez un disque ou un fichier pouvant être reproduit. (Voir pages 3 et 4.)
Aucune image n'apparaît sur l'écran du téléviseur, l'image est floue ou elle apparaît coupée en deux.	Vous avez réglé le mode de balayage sur "480p" alors que l'unité centrale est connectée à un téléviseur ne prenant pas en charge l'entrée vidéo à balayage progressif, tel qu'un téléviseur conventionnel.	Réglez le mode de balayage sur "480i". (Reportez-vous à la page 18.)
Le son et l'image sont déformés.	Le disque est rayé ou sale.	Remplacez ou nettoyez le disque.
	Un magnétoscope est raccordé entre l'unité centrale et le téléviseur.	Raccordez directement l'unité centrale au téléviseur. (Reportez-vous à la page 12.)
L'image ne tient pas sur l'écran du téléviseur.	Le type d'écran a été défini incorrectement.	Réglez "TYPE D'ECRAN" correctement. (Reportez-vous à la page 36.)
La qualité sonore est médiocre en raison de parasites.	Les antennes sont débranchées.	Rebranchez les antennes correctement et fermement. (Reportez-vous à la page 8.)

Caractéristiques techniques

■ Unité centrale (XV-THC43)

Section audio

Entrée numérique*¹:

DIGITAL IN (DBS): -21 dBm à -15 dBm
(OPTICAL) (660 nm ±30 nm)

*¹ Correspondant à PCM linéaire, Dolby Digital et DTS Digital Surround (avec une fréquence d'échantillonnage de—32 kHz, 44,1 kHz, 48 kHz)

Section vidéo

Système vidéo: NTSC
Résolution horizontale: 500 lignes
Rapport signal/bruit: 64 dB
Niveau de sortie vidéo

Composite: 1,0 V(c-c)/75 Ω
S-vidéo-Y: 1,0 V(c-c)/75 Ω
S-vidéo-C: 0,286 V(c-c)/75 Ω
Composante Y: 1,0 V(c-c)/75 Ω
Composante P_B/P_R: 0,7 V(c-c)/75 Ω

Sensibilité d'entrée vidéo/impédance (VCR IN)

Composite: 1,0 V(c-c)/75 Ω
S-vidéo-Y: 1,0 V(c-c)/75 Ω
S-vidéo-C: 0,286 V(c-c)/75 Ω

Mémoire USB

Spécifications USB: Compatible avec USB 2.0 Full-Speed
Périphériques compatibles: à mémoire de grande capacité
Système de fichiers compatible:

FAT16, FAT32

Alimentation du bus: Max. 500 mA

Section tuner

Plage de réglage

FM: 87,5 MHz à 108,0 MHz
AM: 530 kHz à 1 710 kHz

Généralités

Alimentation: CA 120 V ~, 60 Hz
Consommation: 25 W (en cours de fonctionnement)
0,6 W (à l'état de veille)

Dimensions (L × H × P): 400 mm × 85 mm × 316 mm

Poids: 3,8 kg

■ Caisson de grave (SP-PWC43)

Section de l'amplificateur

Avant/Centrale/Surround: 135 W par canal, RMS à 4 Ω à 1 kHz, avec 10 % de distorsion harmonique totale.

Caisson de grave: 135 W, RMS à 4 Ω à 100 Hz, avec 10 % de distorsion harmonique totale.

Section des enceintes

Haut-parleur: 16 cm à évent acoustique accordée

Puissance admissible: 140 W

Impédance: 4 Ω

Gamme de fréquences: 30 Hz à 200 Hz

Niveau de compression du son:
74 dB/W·m

Généralités

Alimentation: CA 120 V ~, 60 Hz

Consommation: 135 W (en cours de fonctionnement)
0 W (à l'état de veille)

Dimensions (L × H × P): 170 mm × 411 mm × 458 mm

Poids: 11,5 kg

■ Enceintes satellites (SP-XTHC43)

Enceintes avant (SP-THC43F)

Type: Type bass-reflex à 2 haut-parleurs et 1 voie
(blindé magnétiquement)

Enceinte : cône 5,5 cm × 2

Puissance admissible : 140 W

Impédance : 4 Ω

Gamme de fréquences : 100 Hz à 20 000 Hz

Niveau de compression du son:
79 dB/W·m

Dimensions (L × H × P): 280 mm × 1 106 mm × 280 mm

Poids : 3,3 kg chaque

Enceinte centrale (SP-THC43C)

Type: Type bass-reflex à 2 haut-parleurs et 1 voie
(blindé magnétiquement)

Enceinte : cône 6,5 cm × 2

Puissance admissible : 140 W

Impédance : 4 Ω

Gamme de fréquences : 90 Hz à 20 000 Hz

Niveau de compression du son:
82 dB/W·m

Dimensions (L × H × P): 250 mm × 85 mm × 91 mm

Poids : 0,8 kg

Enceintes Surround (SP-THC43S)

Type: Type bass-reflex à 1 voies

Enceinte : cône 8,0 cm × 1

Puissance admissible : 140 W

Impédance : 4 Ω

Gamme de fréquences : 80 Hz à 20 000 Hz

Niveau de compression du son:
71 dB/W·m

Dimensions (L × H × P): 111,5 mm × 148 mm × 106,5 mm

Poids : 0,44 kg chaque

La conception et les caractéristiques techniques peuvent faire l'objet de modifications sans préavis.

JVC

Free Manuals Download Website

<http://myh66.com>

<http://usermanuals.us>

<http://www.somanuals.com>

<http://www.4manuals.cc>

<http://www.manual-lib.com>

<http://www.404manual.com>

<http://www.luxmanual.com>

<http://aubethermostatmanual.com>

Golf course search by state

<http://golfingnear.com>

Email search by domain

<http://emailbydomain.com>

Auto manuals search

<http://auto.somanuals.com>

TV manuals search

<http://tv.somanuals.com>