

JVC

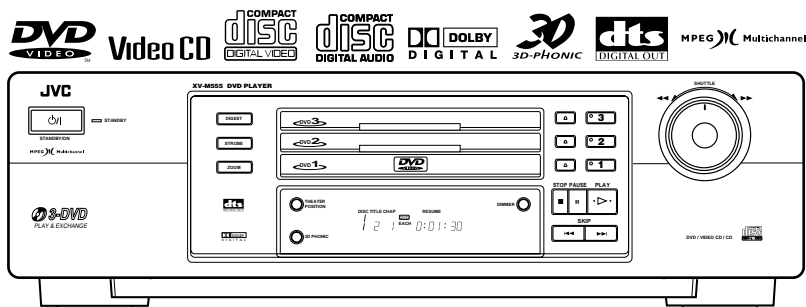

LECTEUR DVD

XV-M555BK

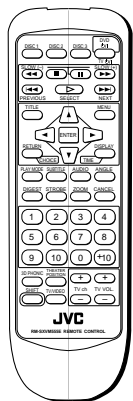

Introduction	1
Connaissances préliminaires	4
Préparatifs avant le lancement	12
Commandes de base	17
Commandes évoluées	20
Réglages initiaux	35
Informations complémentaires	41

MANUAL D'INSTRUCTIONS

For Customer Use:

Enter below the Model No. and Serial No. which are located on the rear, bottom or side of the cabinet. Retain this information for future reference.

Model No. _____

Serial No. _____

LVT0391-005A

[1E]

Mises en garde, précautions et indications diverses

Attention — Commutateur \odot/\ominus !

Déconnecter la fiche de secteur pour couper complètement le courant. Le commutateur \odot/\ominus ne coupe jamais complètement la ligne de secteur, quelle que soit sa position. Le courant peut être télécommandé.

ATTENTION

Afin d'éviter tout risque d'électrocution, d'incendie, etc.:

1. Ne pas enlever les vis ni les panneaux et ne pas ouvrir le coffret de l'appareil.
2. Ne pas exposer l'appareil à la pluie ni à l'humidité.

Attention: Aération correcte

Pour prévenir tout risque de décharge électrique ou d'incendie et éviter toute détérioration, installez l'appareil de la manière suivante:

1 Avant:

Bien dégagé de tout objet.

2 Côtés/dessus/dessous:

Assurez-vous que rien ne bloque les espaces indiqués sur le schéma ci-dessous.

3 Dessous:

Posez l'appareil sur une surface plane et horizontale. Veillez à ce que sa ventilation correcte puisse se faire en le plaçant sur un support d'au moins dix centimètres de hauteur.

IMPORTANT POUR LES PRODUITS LASER

REPRODUCTION DES ETIQUETTES

① ÉTIQUETTE DE CLASSIFICATION, PLACÉE SUR LA SURFACE EXTÉRIEURE

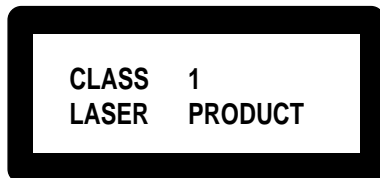

② ETIQUETTE D'AVERTISSEMENT PLACÉE À L'INTERIEUR DE L'APPAREIL

CAUTION	- LASER RADIATION WHEN OPEN. DO NOT STARE INTO BEAM.
ATTENTION	- RAYONNEMENT LASER EN CAS D'OUVERTURE. NE PAS REGARDER DANS LE FAISCEAU.
VORSICHT	- LASERSTRAHLUNG, WENN ABDECKUNG GEÖFFNET. NICHT IN DEN STRAHL BLICKEN.
ADVARSEL	- LASERSTRÅLING VED ÅBNING. SE IKKE IND I STRÅLEN.
ADVARSEL	- LASERSTRÅLING NÅR DEKSEL ÅPNES. STIRR IKKE INN I STRÅLEN.
VARNING	- LASERSTRÅLNING NÅR DENNA DEL ÄR ÖPPNAD. STRÅRA EJ IN I STRÅLEN.
VARO!	- AVATTAESSA OLET ALTIINNA LASERSÄTEILYLLE. ÄLÄ TUJOTA SÄTEESEEN.
注意	- 当打开这里会出现激光, 请不要直视激光。
注意	- ここを開くとレーザー光が出ます。 レーザー光をのぞき込まないでください。

1. PRODUIT LASER CLASSE 1
2. **ATTENTION:** Radiation laser visible quand l'appareil est ouvert ou que le verrouillage est en panne ou désactivé. Eviter une exposition directe au rayon.
3. **ATTENTION:** Ne pas ouvrir le couvercle du dessus. Il n'y a aucune pièce utilisable à l'intérieur. Laisser à un personnel qualifié le soin de réparer votre appareil.

Table des matières

Introduction	Page 1	Pour repérer le point désiré du titre ou de la piste courants [RECH.TEMPS]	22
Caractéristiques	1	Pour repérer la séquence désirée d'après l'affichage Digest de la séquence d'ouverture [DIGEST]	23
Accessoires fournis	1	Lecture d'image spéciale	
A propos de ce manuel d'instructions	2	Pour avancer une image fixe d'une image à la fois ...	24
Notes sur la manipulation	3	Pour afficher des images fixes [STROBE]	24
		Pour effectuer une lecture en ralenti [SLOW]	25
		Pour afficher une séquence en gros plan [ZOOM]	25
Connaissances préliminaires	Page 4	Pour changer la séquence de lecture	
Appellation des éléments et des commandes		Pour lire les titres/pistes dans la séquence désirée [PROGRAMME]	26
Platine avant	4	Pour lire les titres/pistes dans une séquence au hasard [ACCES DIRECT]	27
Module de télécommande	5	Lecture répétée	
Ecran d'affichage	7	Pour répéter le titre, le chapitre ou la piste courants ou tous les disques [REPETITION]	27
Platine arrière	7	Pour répéter un passage désiré [REPET.A-B]	28
Principes de fonctionnement		Vues sous angles multiples	
Visualisation d'écran	8	Pour sélectionner l'angle d'une séquence à l'écran normal [ANGLE]	29
Pour éviter un claquage d'écran [ECONOMIE ECRAN]	9	Pour sélectionner l'angle d'une séquence à l'écran de liste d'angles [ANGLE]	30
Guidage par icônes d'écran	10	Changement de la langue et du son	
Utilisation des touches numériques	10	Pour sélectionner la langue du sous-titre [SUBTITLE]	30
A propos des disques		Pour changer la langue ou le son audio [AUDIO]	31
Types de disques lisibles	11	Sélection du caractère de l'image	
Construction du disque	11	Pour sélectionner le caractère de l'image [THEATER POSITION]	31
		Lecture d'un son surround virtuel	
		Pour simuler le son surround [3D PHONIC]	32
Préparatifs avant le lancement	Page 12	Vérification de l'état	
Connexions		Pour vérifier les informations sur le disque/temps	33
Avant de procéder à toute connexion	12	Pour vérifier l'état des fonctions du DVD	34
Connexion à un téléviseur	12		
Connexion à un téléviseur à l'aide du connecteur SCART.	13	Réglages initiaux	Page 35
Connexion à un amplificateur ou un récepteur audio ...	13	Choix des préférences	
Connexion à un équipement audio avec entrée numérique	14	Comment régler les préférences	35
Branchement du cordon d'alimentation	14	Page LANGUE	35
Utilisation du module de télécommande		Page AUDIO	36
Insertion des piles dans le module de télécommande ...	15	Page DISPLAY	37
Utilisation du module de télécommande pour exploiter la télévision	16	Page SYSTEM	38
		Lecture limitée pour les enfants	
		Programmation de la censure parentale pour la première fois [CENSURE PARENTALE]	39
		Pour modifier les réglages [CENSURE PARENTALE]	40
		Pour lever temporairement la censure parentale [CENSURE PARENTALE]	40
Commandes de base	Page 17	Informations complémentaires	Page 41
Mise sous/hors tension du lecteur	17	Soins à apporter dans la manipulation et l'entretien des disques	41
Chargement et déchargement des disques	17	Dépannage	42
Lecture de base		Fiche technique	43
Pour lancer la lecture	18	Tableau des langues de travail et de leurs sigles	Annexe A
Pour arrêter complètement la lecture	18	Liste des codes pays pour la censure parentale	Annexe B
Pour suspendre temporairement la lecture	18		
Pour le défilement rapide avant/arrière avec contrôle moniteur	19		
Pour repérer le début d'une séquence ou d'une chanson	19		
Pour reprendre la lecture	19		
Commandes évoluées	Page 20		
Lecture à partir d'une séquence spécifique du disque			
Pour repérer la séquence désirée sur le menu DVD ..	20		
Pour repérer la séquence désirée sur le menu d'un CD vidéo avec PBC	20		
Pour repérer un titre ou une piste directement	21		
Pour repérer le chapitre ou la piste désirés avec ►► ou ◀◀	21		
Pour repérer la séquence désirée en spécifiant le numéro du chapitre [RECH.CHAP.]	22		

Caractéristiques

Fonctions image

■ Fonction stroboscopique

Le lecteur peut afficher neuf images fixes sur l'écran de télévision.

■ Fonction digest

Permet de choisir son titre d'après les séquences d'ouverture affichées sur l'écran de télévision.

■ Fonction angulaire*

Permet de profiter d'une variété d'angles de vue différents enregistrés sur le DVD.

■ Fonction zoom

Permet de voir des séquences en gros plan.

■ Censure parentale*

Permet de restreindre la lecture des DVD renfermant des séquences auxquelles on ne veut pas que les enfants soient exposés, par exemple des films pour adultes ou des films de violence.

■ Position Salle de cinéma

Permet de choisir le caractère de l'image en fonction de l'éclairage de la pièce.

Fonctions audio

■ Son numérique de grande qualité

Permet de bénéficier d'un son de toute première qualité grâce au Dolby Digital, Audio MPEG, ou PCM-Linéaire.

■ Fonction Surround*

L'unité est compatible avec Dolby Digital Surround, DTS Surround et MPEG multicanaux.

(Le surround DTS et les multicanaux MPEG ne sont disponibles que pour la sortie numérique.)

■ Fonction 3D PHONIC

Permet de bénéficier d'un son surround sur une chaîne 2-canaux.

Autres fonctions

■ Trois trappes à disque

Permet de charger jusqu'à trois disques dans le lecteur et de les lire en continu.

■ Sous-titre et son multi-langues*

Permet de choisir la langue du sous-titre ou du son parmi celles qui sont enregistrées sur le disque.

■ Lecture multi-disques

Permet de profiter à la fois des CD audio et des CD vidéo en plus des DVD.

■ Exploitation à partir de la visualisation d'écran

Une visualisation d'écran conviviale permet d'exploiter le lecteur en toute facilité.

Les fonctions marquées d'un astérisque (*) sont opérantes seulement avec un disque DVD compatible avec la fonction en question.

Accessoires fournis

- Câble audio/vidéo (1)

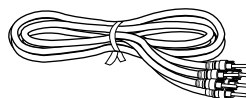

- Câble S-vidéo (1)

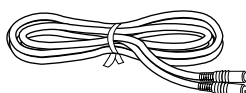

- Module de télécommande (1)

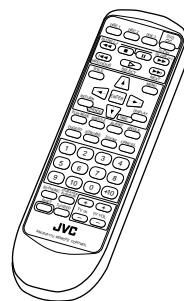

- Piles R6P (SUM-3)/AA (15F) (2)

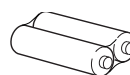

- Manuel(s) d'instructions
(Vous pouvez avoir deux manuels ou plus en différentes langues.)

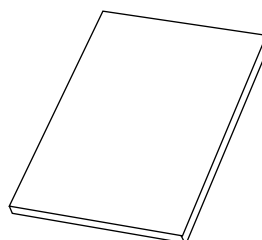

- Cordon d'alimentation secteur (1)

A propos de ce manuel d'instructions

Ce manuel d'instructions explique essentiellement les opérations comme suit :

Commandes évoluées

Pour lire les titres/pistes dans une séquence au hasard [ACCES DIRECT]



Ces symboles indiquent les types de disques qui peuvent être utilisés.

Il est possible de lire les titres et les pistes des disques chargés dans une séquence aléatoire avec la fonction d'accès direct.

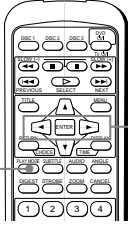

1



2, 3

1 Appuyer sur PLAY MODE.
Le menu de mode de lecture apparaît sur l'écran du téléviseur.

2 Utiliser le curseur ◀▶ pour amener la [ACCES DIRECT].

REPETITION PROGRAMME ACCES DIRECT

3 Appuyer sur ENTER.

Le lecteur lance la lecture en ordre aléatoire du disque sélectionné.

Lorsque tous les titres/pistes du disque ont été lus une fois, le lecteur lance la lecture en ordre aléatoire du disque suivant (le cas échéant). Lorsque tous les titres/pistes du second disque ont été lus une fois, le lecteur lance la lecture en ordre aléatoire du troisième disque (le cas échéant). Lorsque la lecture de tous les titres/pistes de tous les disque est terminée, la lecture en ordre aléatoire se termine.

 **Recommandations**

Pendant une lecture en ordre aléatoire, le même titre ou la même plage ne seront pas lus plus d'une fois.

- **Pour arrêter/quitter la lecture en ordre aléatoire à mi-course**
Appuyer sur ■ pour arrêter la lecture. Le lecteur demeure en mode de lecture en ordre aléatoire, de sorte qu'une pression sur ▷ relancera la lecture en ordre aléatoire.
Pour quitter la lecture en ordre aléatoire, appuyer à nouveau sur ■ pendant l'arrêt.

REMARQUE

- Avec certains DVD, la lecture risque de ne pas s'exécuter correctement en mode de lecture en ordre aléatoire.

Ce chiffre indique l'étape de la procédure.

Le chiffre indique la ou les étapes de la procédure dans lesquelles des touches sont utilisées. Il est également possible d'utiliser la touche correspondante de la platine avant du lecteur, le cas échéant.

Les noms des touches du module de télécommande (ou de la platine avant du lecteur) sont indiqués en majuscules.

Autres procédures pratiques, etc.

Commandes évoluées

Remarques supplémentaires

27

Notes sur la manipulation

Précautions impératives

Installation du lecteur

- Choisir un emplacement de niveau et d'aplomb, bien sec, ni trop chaud ni trop froid (entre 5°C et 35°C ou 41°F et 95°F).
- Toujours prévoir une distance suffisante entre le lecteur et un téléviseur.
- Ne jamais utiliser le lecteur dans un emplacement sujet à des vibrations.

Cordon d'alimentation

- Ne jamais manipuler le cordon d'alimentation avec des mains mouillées !
- Une faible quantité de courant (3,8 watts) est consommée en permanence lorsque le cordon d'alimentation est branché sur la prise murale.
- Lorsqu'on déconnecte le lecteur de la prise murale, toujours saisir le cordon par sa fiche, ne jamais tirer sur le cordon lui-même.

Pour éviter les dysfonctionnements du lecteur

- Le lecteur ne renferme aucun élément intérieur réparable par l'utilisateur. Si une anomalie se déclare, déconnecter de la prise murale et appeler le revendeur.
- Ne jamais introduire d'objets métalliques dans le lecteur.
- Ne jamais introduire de disques de format non standard se trouvant dans le commerce, ils risquent d'endommager le lecteur.
- Ne jamais utiliser des disques avec des rubans, des sceaux et étiquettes collés à leur surface, ils risquent d'endommager le lecteur.

Remarque sur les lois régissant les droits d'auteur

- Veuillez vous renseigner sur les lois en vigueur dans votre pays si vous enregistrez à partir de DVD VIDEO, CD audio et CD vidéo. L'enregistrement de matériel couvert par des droits d'auteur peut constituer une infraction à la loi sur les droits d'auteur.

Remarque sur le système de protection anticopie

- Le DVD VIDEO est protégé par un système de protection anticopie. Le fait de connecter le lecteur directement sur un magnétoscope déclenche le système anticopie et la lecture de l'image peut être défectueuse.

Mesures de sécurité

Eviter l'humidité, l'eau et la poussière.

Ne pas installer le lecteur dans les endroits humides ou poussiéreux.

Eviter les températures excessivement élevées.

Ne jamais exposer le lecteur dans un endroit directement exposé au soleil ou à proximité d'un appareil de chauffage.

En cas d'absence

Lorsqu'on part en voyage ou qu'on s'absente pendant longtemps, retirer le cordon d'alimentation de la prise murale.

Ne jamais introduire d'objets étrangers dans le lecteur.

Ne jamais introduire dans le lecteur des fils, épingles à cheveux, pièces de monnaie, etc.

Ne pas obstruer les ouvertures d'aération.

Des ouvertures d'aération obstruées risquent d'endommager le lecteur.

Entretien du coffret

Pour nettoyer le lecteur, utiliser un chiffon doux et suivre les instructions concernant l'usage des chiffons traités aux enduits chimiques. Ne jamais utiliser ni benzène, ni diluant, ni un quelconque dissolvant organique, pas plus que des désinfectants. Tous ces produits risquent de provoquer des déformations, ou du moins de décolorer la robe du coffret.

Au cas où l'eau a pénétré dans le lecteur

Mettre le lecteur hors tension en coupant l'interrupteur et retirer le cordon d'alimentation de la prise murale ; contacter ensuite le magasin qui vous a vendu le lecteur. Le fait d'utiliser le lecteur dans ces conditions risquerait de provoquer un incendie ou une électrocution.

Cet appareil incorpore une technologie de protection des droits d'auteur protégée par les revendications de méthode de certains brevets et autres droits de propriété intellectuelle américains détenus par Macrovision Corporation et autres détenteurs de droits. L'utilisation de cette technologie de protection des droits d'auteur doit être autorisée par Macrovision Corporation, et être destinée à un usage domestique et autres situations de visualisation limitée uniquement sauf autorisation contraire par Macrovision Corporation. L'ingénierie inverse et le démontage sont interdits.

Fabriqué sous licence de Dolby Laboratories. "Dolby" et le symbole Double-D sont des marques de fabrique de Dolby Laboratories Licensing Corporation.

Travaux confidentiels non publiés.

© 1992-1997 Dolby Laboratories, Inc. Tous droits réservés.

Fabriqué sous licence de Digital Theater Systems, Inc. brevet américain No. 5 451 942 et autres brevets mondiaux déposés. "DTS" et "DTS Digital Surround" sont des marques de Digital Theater System Inc.

© 1996 Digital Theater System Inc. Tous droits réservés.

Appellation des éléments et des commandes

Pour les détails, se reporter aux pages correspondantes indiquées entre parenthèses.

Platine avant

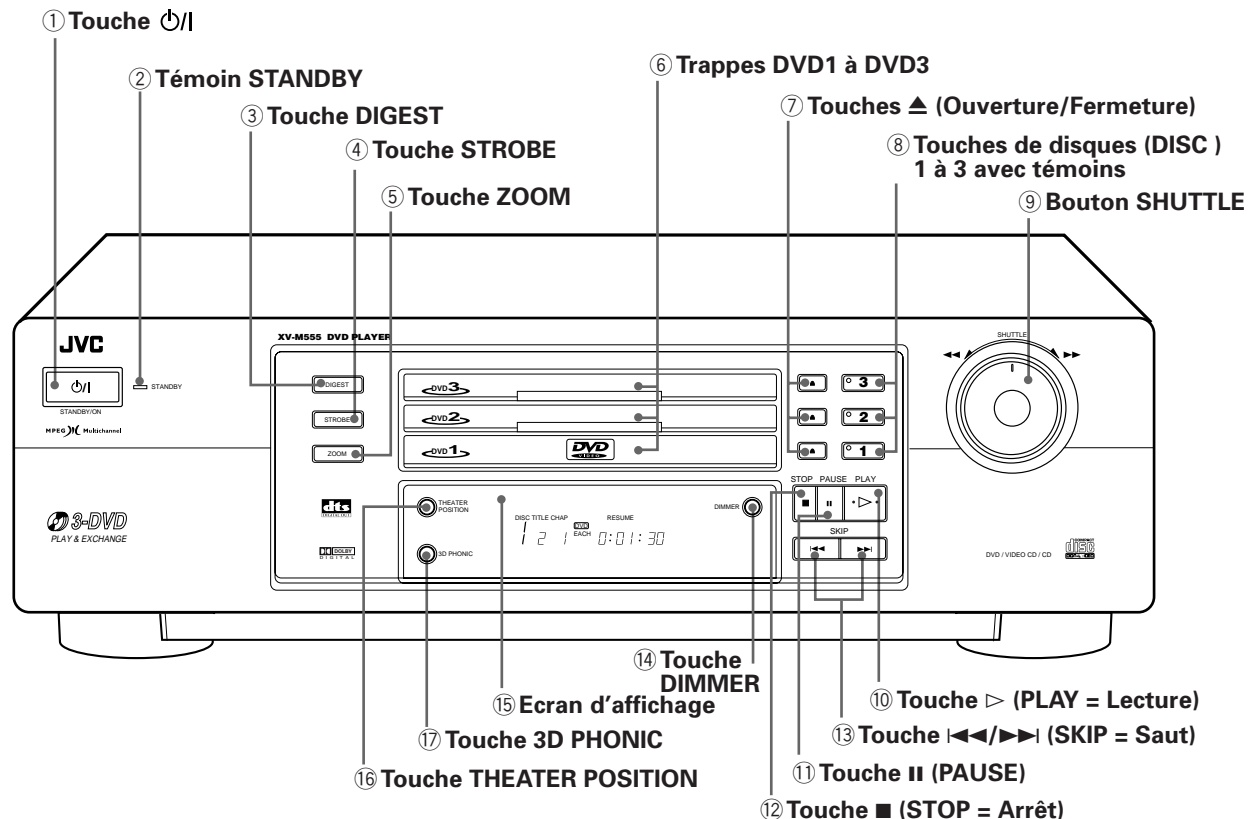

- ① **Touche O/I (17)**
Met le lecteur sous/hors tension (attente).
- ② **Témoin STANDBY (position d'attente)**
S'allume lorsque le cordon d'alimentation est connecté et que le lecteur se trouve en position d'attente. Lorsque le lecteur est mis hors tension, le témoin STANDBY s'éteint.
- ③ **Touche DIGEST (pour DVD/CD vidéo) (23)**
Affiche les séquences du commencement de chaque titre, chapitre ou piste sur l'écran du téléviseur.
- ④ **Touche STROBE (pour DVD/CD vidéo) (24)**
Affiche neuf images fixes continues.
- ⑤ **Touche ZOOM (pour DVD/CD vidéo) (25)**
Effectue un gros plan sur la séquence.
- ⑥ **Trappes DVD1 à DVD3 (17)**
Servent à charger les disques. Pour charger/décharger les disques, appuyer sur la touche \blacktriangle (Ouverture/Fermeture) à droite de la trappe correspondant au numéro du disque.
- ⑦ **Touches \blacktriangle (Ouverture/Fermeture) (17)**
Ouvre et ferme les trappes à disque 1 à 3 respectivement. Si l'on appuie sur une autre touche \blacktriangle (Ouverture/Fermeture) après avoir ouvert la trappe DVD1, la trappe DVD1 se referme et l'autre trappe DVD sélectionnée s'ouvre.
- ⑧ **Touches de disques (DISC) 1 à 3 avec témoins (18)**
Servent à lancer la lecture du disque de la trappe correspondant au numéro indiqué sur la touche (fonctionne de la même façon que les touches DISC 1 à 3 du module de télécommande). Pendant la lecture, le témoin correspondant clignote. Dans ce manuel, ces touches sont parfois appelées touches "DISC".
- ⑨ **Bouton SHUTTLE (19, 25)**
Exécute la lecture rapide avant/arrière. Exécute également la lecture en ralenti de l'image (DVD/CD vidéo).
- ⑩ **Touche \triangleright (PLAY = Lecture) (18)**
Lance la lecture. Sert également de touche SELECT pour le PBC des CD vidéo. Fonctionne de la même façon que la touche \triangleright (SELECT) du module de télécommande.
- ⑪ **Touche II (PAUSE) (18)**
Suspend momentanément la lecture.
- ⑫ **Touche \blacksquare (STOP = Arrêt) (18)**
Arrête la lecture.
- ⑬ **Touches \lll/ \ggg (SKIP = Saut) (19)**
Exécute les sauts pour sauter un chapitre, un titre ou une piste. Sert également à sélectionner la page d'un écran de menu (CD vidéo).
- ⑭ **Touche DIMMER (Atténuateur)**
Atténue l'éclairage de l'écran d'affichage.
- ⑮ **Ecran d'affichage**
Indique l'état courant du lecteur.
- ⑯ **Touche THEATER POSITION (31)**
Choisit le caractère de l'image parmi 4 réglages au choix.
- ⑰ **Touche 3D PHONIC (32)**
Produit un effet surround simulé.

Module de télécommande

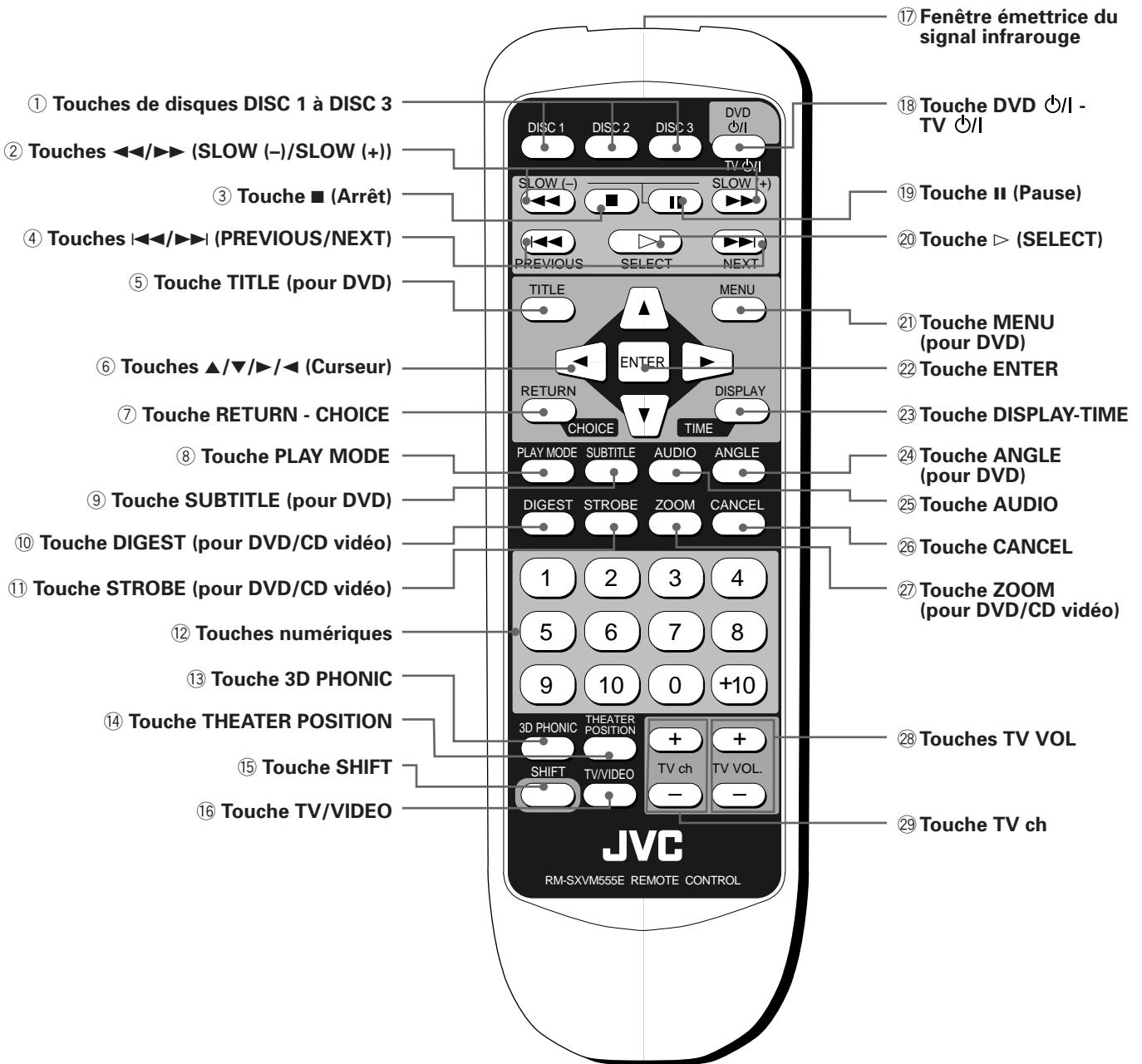

- ① **Touches de disques DISC 1 à DISC 3 (18)**
Servent à lancer la lecture du disque de la trappe correspondante. Fonctionne de la même façon que les touches 1 à 3 de la platine avant.
- ② **Touches ◀◀/▶▶ (SLOW (-)/SLOW (+)) (19, 25)**
Exécutent une lecture rapide avant/arrière. Exécutent également la lecture en ralenti de l'image (DVD/CD vidéo).
- ③ **Touche ■ (Arrêt) (18)**
Arrête la lecture.
Sert également à effacer toutes les pistes programmées de la lecture programmée.
- ④ **Touches ◀◀/▶▶ (PREVIOUS/NEXT) (19)**
Servent à sauter un chapitre, un titre ou une piste.
Servent également à sélectionner la page d'un écran de menu (DVD/CD vidéo).
- ⑤ **Touche TITLE (pour DVD) (20)**
Affiche le menu des titres d'un DVD sur l'écran du téléviseur ou sur l'écran du moniteur.
- ⑥ **Touches ▲/▼/▶/◀ (Curseur)**
Servent à choisir un élément dans un menu ou une visualisation d'écran, ou à modifier le réglage d'un élément dans une visualisation d'écran, etc.
- ⑦ **Touche RETURN - CHOICE (20, 35)**
Pour revenir au menu précédent (DVD/CD vidéo). Si l'on appuie en même temps que sur la touche SHIFT, la visualisation d'écran s'affiche sur l'écran du téléviseur.
- ⑧ **Touche PLAY MODE**
Affiche une visualisation d'écran pour le contrôle des fonctions de lecture évoluées.
- ⑨ **Touche SUBTITLE (pour DVD) (30)**
Appelle l'affichage de sélection du sous-titre sur l'écran du téléviseur. Sert également à faire apparaître ou disparaître le sous-titre.
- ⑩ **Touche DIGEST (pour DVD/CD vidéo) (23)**
Affiche les séquences du commencement de chaque titre, chapitre ou piste sur l'écran du téléviseur.
- ⑪ **Touche STROBE (pour DVD/CD vidéo) (24)**
Affiche neuf images fixes continues sur l'écran du téléviseur.
- ⑫ **Touches numériques (10)**
Servent à saisir un numéro de titre/piste, ou un canal de télévision. Servent également à saisir un temps pour la recherche de temps, et un numéro de chapitre pour la recherche de chapitre.
- ⑬ **Touche 3D PHONIC (32)**
Produit un effet surround simulé.
- ⑭ **Touche THEATER POSITION (31)**
Choisit le caractère de l'image parmi 4 réglages au choix.
- ⑮ **Touche SHIFT (16, 33, 35, 38)**
S'utilise avec d'autres touches pour activer leur fonction auxiliaire.
- ⑯ **Touche TV/VIDEO (16)**
Commute sur l'entrée de la télévision.
- ⑰ **Fenêtre émettrice du signal infrarouge**
Lorsqu'on appuie sur les touches, il faut diriger cette fenêtre sur le télédécodeur de la platine avant.
- ⑱ **Touche DVD ⏪/⏩ - TV ⏪/⏩ (16, 17)**
Met le lecteur sous et hors tension (attente). Une pression simultanée sur la touche SHIFT met le téléviseur sous et hors tension.
- ⑲ **Touche II (Pause) (18)**
Suspend momentanément la lecture.
- ⑳ **Touche ▷ (SELECT) (18)**
Lance la lecture. Sert également de touche SELECT pour le PBC des CD vidéo.
Fonctionne de la même façon que la touche ▷ (PLAY = lecture) de la platine avant.
- ㉑ **Touche MENU (pour DVD) (20)**
Affiche un menu de DVD sur l'écran du téléviseur ou sur l'écran du moniteur.
- ㉒ **Touche ENTER**
Exécute l'élément sélectionné d'un menu ou d'une visualisation d'écran.
- ㉓ **Touche DISPLAY-TIME (33)**
Affiche les informations d'état (DVD uniquement) ou les informations de temps (tous les types de disques). Lorsque l'information de temps est affichée, une pression simultanée sur la touche SHIFT change le mode de temps.
- ㉔ **Touche ANGLE (pour DVD) (29)**
Change les angles de prise de vue de la caméra au cours de la lecture d'un DVD contenant des angles de caméra multiples.
- ㉕ **Touche AUDIO (31)**
Sélectionne les signaux audio (DVD/CD vidéo).
- ㉖ **Touche CANCEL (26)**
Annule les réglages précédents.
- ㉗ **Touche ZOOM (pour DVD/CD vidéo) (25)**
Fait apparaître une vue en gros plan de la séquence.
- ㉘ **Touches TV VOL (16)**
Règlent le volume du téléviseur.
- ㉙ **Touche TV ch (16)**
Change les canaux de télévision.

Ecran d'affichage

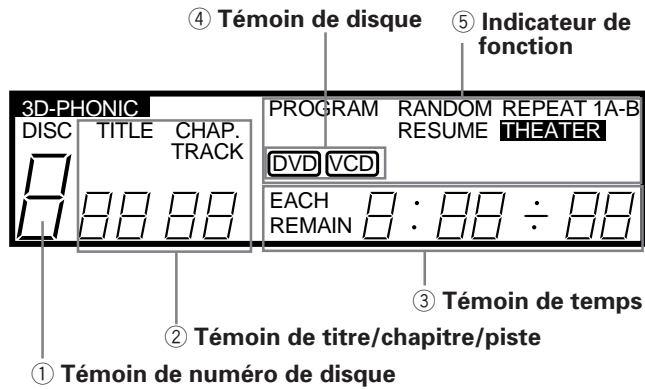

- ① **Témoin de numéro de disque**
Indique le numéro du disque sélectionné.
- ② **Témoin de titre/chapitre/piste**
Affiche le numéro du titre/chapitre ou de la piste.
- ③ **Témoin de temps**
Affiche le temps cumulé ou le temps restant de la piste ou du disque, ou le temps total du disque.
- ④ **Témoin de disque**
Indique le type du disque chargé dans la trappe à disque sélectionnée. Dans le cas d'un DVD ou d'un CD vidéo, "DVD" ou "VCD" s'affiche. Rien ne s'affiche dans le cas d'un CD audio.
- ⑤ **Indicateur de fonction**
Les témoins de la fonction s'allument.

Platine arrière

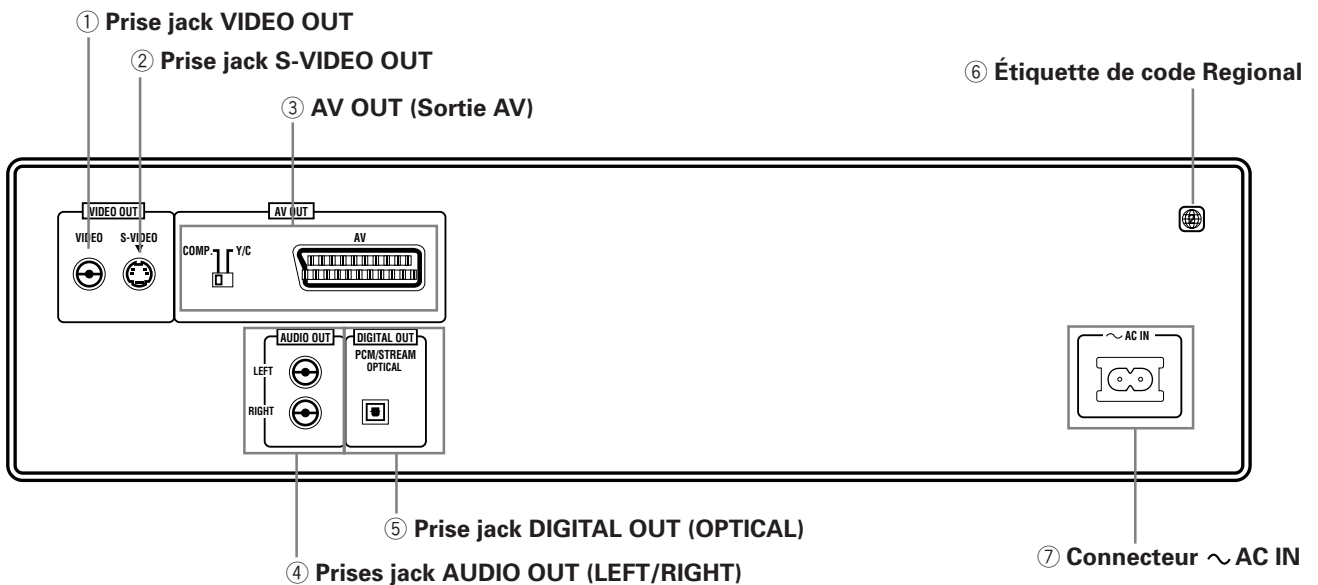

- ① **Prise jack VIDEO OUT (12)**
Délivre un signal vidéo composite.
- ② **Prise jack S-VIDEO OUT (12)**
Délivre un signal S-vidéo.
- ③ **AV OUT (13)**
Connecteurs SCART 21-broches standard (alimentent les signaux vidéo et audio). Le signal de sortie se sélectionne à partir de (COMP) composite et Y/C à l'aide du commutateur COMP-Y/C. Le signal audio est le même que AUDIO OUT.
- ④ **Prises jack AUDIO OUT (LEFT/RIGHT) (12)**
Délivrent les signaux audio analogiques stéréophoniques.
- ⑤ **Prise jack DIGITAL OUT (OPTICAL) (14)**
Délivre les signaux audio numériques. Il est seulement fourni un connecteur optique.
- ⑥ **Étiquette de Code Régional (11)**
Indique le numéro de code de la région.
- ⑦ **Connecteur ~ AC IN (14)**
Se connecte à la prise murale à l'aide du cordon d'alimentation fourni.

Principes de fonctionnement

Visualisation d'écran

Le lecteur propose plusieurs visualisations d'écran. Sur certains écrans, il est possible de régler ou de sélectionner ses préférences ou ses fonctions, tandis que d'autres ne servent qu'à l'affichage.

Ouverture de visualisation

La visualisation apparaît automatiquement dans certaines conditions. Au bas de l'écran, les informations suivantes sont indiquées en fonction de l'état du lecteur.

- EN LECTURE : Le lecteur est en train de lire les informations du disque (TOC).
- ERREUR DE CODE REGION : La lecture du DVD chargé n'est pas possible parce que le code de région du disque ne correspond pas à celui du lecteur.
- CHANGEMENT → DISQUE 1 : Le lecteur est en train de passer à la trappe à disque DISC 1.
- OUVERTURE : La trappe sélectionnée est en cours d'ouverture.
- FERMETURE : La trappe sélectionnée est en cours de fermeture.

Ouverture de visualisation



Connaissances préliminaires

Affichages préférentiels

Lorsque le lecteur est arrêté, appuyer sur la touche RETURN-CHOICE tout en maintenant la touche SHIFT enfoncée pour régler ses préférences. Il y a quatre pages de préférences, LANGUE, AUDIO, AFFICHAGE et SYSTÈME, indiquées à droite. Voir les détails page 35.

LANGUE

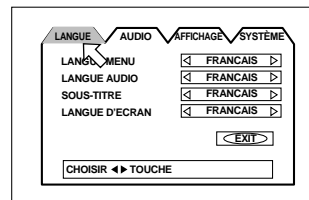

AUDIO

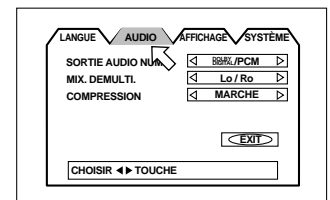

AFFICHAGE

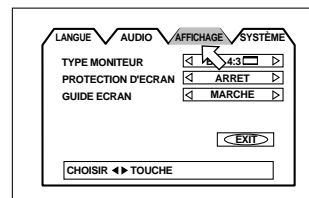

SYSTÈME

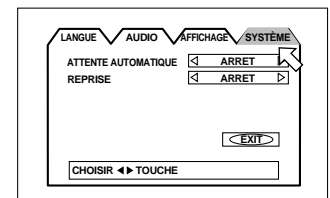

Affichage CENSURE PARENTALE

Quand il n'y a pas de disque dans le lecteur ou que le DVD de la trappe sélectionnée est arrêté, appuyer sur la touche ENTER tout en maintenant la touche SHIFT enfoncée pour accéder à l'affichage de CENSURE PARENTALE, qui permet de régler le niveau de la censure parentale. Voir les détails page 39.

CENSURE PARENTALE

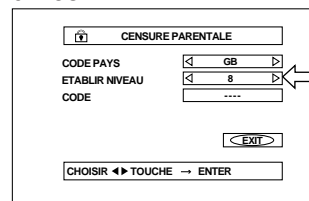

Affichage du mode de lecture

Appuyer sur la touche PLAY MODE pour accéder à l'affichage du mode de lecture, qui permet de régler les fonctions de lecture.

Des affichages différents s'affichent en fonction du type de disque et de l'état du lecteur.

En mode d'arrêt

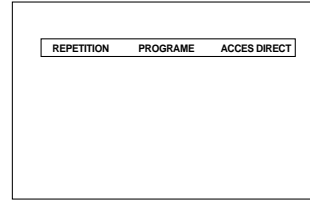

Pendant la lecture d'un DVD

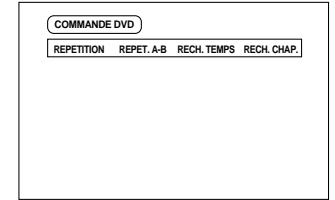

Pendant la lecture d'un CD audio

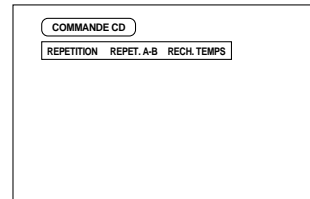

Pendant la lecture d'un CD vidéo

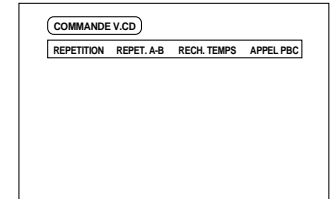

Affichage d'état

Appuyer sur la touche DISPLAY-TIME en cours de lecture pour accéder à l'affichage d'état.

Avec un DVD, le fait d'appuyer sur la touche DISPLAY-TIME commute alternativement entre l'affichage de l'état de fonctionnement du DVD, l'affichage du disque/temps et l'arrêt.

Avec un CD vidéo ou un CD audio, le fait d'appuyer sur la touche DISPLAY-TIME active et désactive l'affichage du disque/temps et l'arrêt.

Etat de fonction DVD

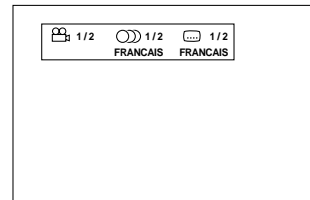

Disque/temps (DVD)

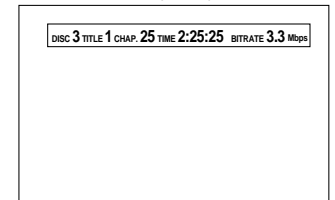

Temps du disque (CD audio/CD vidéo sans PBC)

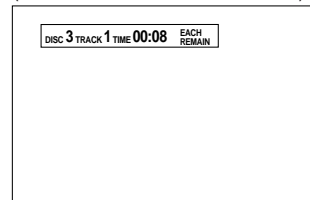

Temps du disque (CD vidéo avec PBC)

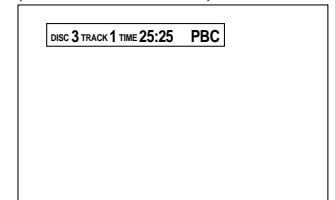

Pour éviter un claquage d'écran [ECONOMIE ECRAN]

Un écran de moniteur de télévision peut être grillé si une image statique demeure trop longtemps affichée. Pour éviter cet accident, le lecteur mobilise automatiquement une fonction protectrice d'écran dès qu'une image statique, telle une visualisation d'écran ou un menu, reste affichée plus de 5 minutes.

- Une action sur une touche, du lecteur ou du module de télécommande libère la fonction protectrice et restitue l'affichage initial.
- On pourra choisir entre plusieurs images affichant l'établissement de la fonction Economie d'écran (voir page 38).
- La fonction Economie d'écran n'est pas activée pendant la lecture d'un CD audio ni après l'arrêt de la lecture d'un CD audio.

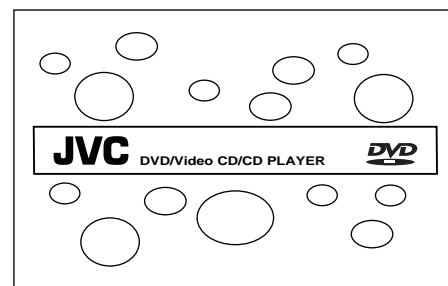

Guidage par icônes d'écran

En cours de lecture du DVD, l'on pourra voir se superposer des icônes sur l'image. Leur signification est la suivante :



: S'affiche au commencement d'une séquence enregistrée sous des angles multiples. (Voir page 29.)





: S'affiche au commencement d'une séquence enregistrée en langues audio multiples. (Voir page 31.)



: S'affiche au commencement d'une séquence enregistrée avec sous-titre en plusieurs langues. (Voir page 30.)

L'on pourra programmer le lecteur en sorte qu'il n'affiche pas ces icônes en visualisation d'écran, à l'aide des réglages préférentiels décrits à la page 38.

A propos de l'icône de commande refusée

Au cas où le lecteur n'accepte pas la commande qui lui est envoyée par l'action d'une touche, l'icône  apparaît sur l'écran du téléviseur. Occasionnellement, des opérations peuvent s'avérer inacceptables même si l'icône  ne s'inscrit pas dans l'écran.

Il est à noter que certaines opérations sont irrecevables. Par exemple, certains disques peuvent refuser le défilement rapide ou la lecture en ralenti.

Utilisation des touches numériques

Pour sélectionner un numéro de titre/piste

* Pour sélectionner un chiffre entre 1 et 10

Appuyer sur la touche numérique correspondante.

* Pour sélectionner un chiffre supérieur à 10

Utiliser la touche +10.

Exemples :

Pour sélectionner 13 +10 → 3

Pour sélectionner 34 +10 → +10 → +10 → 4

Pour sélectionner 40 +10 → +10 → +10 → 10

Pour saisir un temps ou un numéro de chapitre

La méthode de saisie d'un temps pour la recherche de temps ou d'un numéro de chapitre pour la recherche d'un chapitre est différente des explications ci-dessus. Voir les détails dans les sections correspondantes de ce manuel.

Pour sélectionner un canal de télévision

Appuyer sur les touches numériques correspondantes (de 0 à 9) tout en maintenant la touche SHIFT enfoncée.

A propos des disques

Types de disques lisibles

Les types de disques lisibles sont les suivants :

Disques lisibles

DVD VIDEO	CD vidéo	CD audio
	 	

Le logo DVD est une marque de fabrication.

- Les lecteurs DVD et les DVD possèdent leur propre numéro de Code régional. Ce lecteur lit uniquement les DVD dont les numéros de Code régional renferment le chiffre "2".

Exemples de DVD lisibles :



Cet appareil est compatible avec les disques pour le système PAL.

Disques illisibles

DVD-ROM, DVD-RAM, DVD Audio, DVD-R, DVD-RW, CD-R, CD-ROM, PHOTO CD, CD-RW, CD-EXTRA, CD-G, CD-TEXT

- Le fait de lire les "disques illisibles" du tableau ci-dessus risque d'engendrer des parasites et d'endommager les haut-parleurs.
- Le lecteur peut lire les signaux audio des CD-G, CD-EXTRA et CD-TEXT.

REMARQUE

- Certains disques DVD et CD Vidéo ne peuvent pas être commandés selon les instructions décrites dans ce manuel.

Construction du disque

Un DVD est composé de "titres", tandis qu'un CD audio et un CD vidéo sont composés de "pistes". Les titres peuvent être divisés en plusieurs "chapitres". Par exemple, si un DVD renferme plusieurs films, chaque film peut avoir son propre numéro de titre, et chaque film peut être divisé en plusieurs chapitres. Avec un DVD de karaoké, chaque chanson possède généralement son propre numéro de titre mais pas de chapitres. En général, chaque titre possède un contenu indépendant, tandis que les chapitres d'un même titre ont une continuité.

(Exemple : DVD)

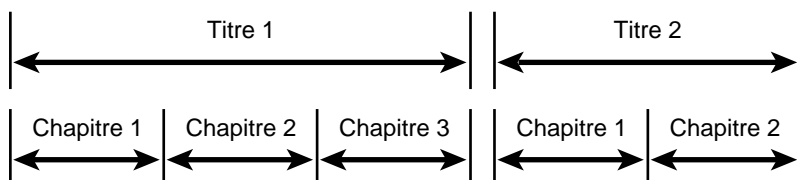

(Exemple : CD audio/CD vidéo)

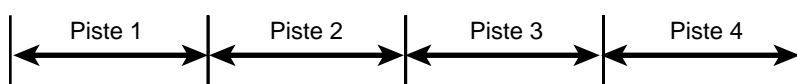

Connexions

- * Dans la description ci-dessous, "téléviseur" peut être remplacé par "moniteur" ou "projecteur".
- * Avant de mettre le lecteur en service, il faudra connecter le lecteur à un téléviseur et/ou un amplificateur.

Avant de procéder à toute connexion

- **Ne jamais brancher le cordon d'alimentation tant que toutes les autres connexions ne sont pas terminées.**
- Etant donné que des équipements différents présentent souvent des appellations différentes pour leurs bornes, il convient de lire attentivement le manuel d'instructions fourni avec le composant que l'on envisage de connecter.

Connexion à un téléviseur

Il est possible de profiter des avantages de ce lecteur simplement sur un téléviseur, par exemple. Afin d'en retirer un son audio au meilleur de sa qualité, connecter les sorties audio à un équipement audio séparé. (Voir pages suivantes.)

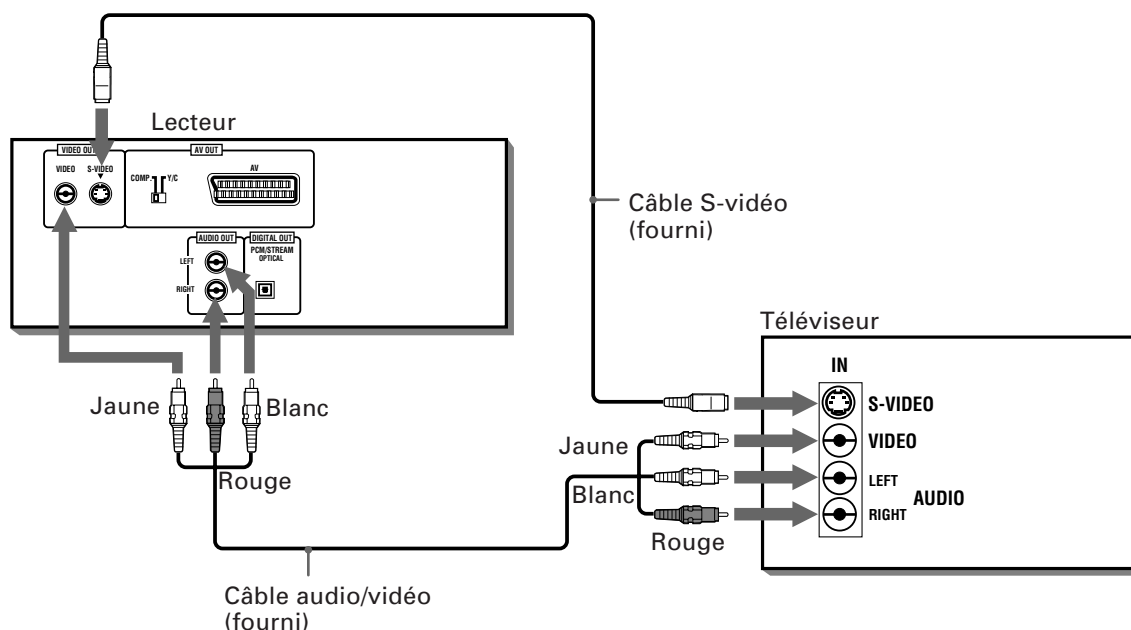

Connexion à un téléviseur équipé de prises jack d'entrée stéréophoniques audio et vidéo à l'aide des câbles audio/vidéo fournis

- Si le téléviseur est équipé d'une entrée audio monaurale au lieu d'une entrée stéréophonique, il sera nécessaire d'utiliser le câble audio optionnel qui convertit la sortie audio stéréophonique en sortie monaurale.
- Si le téléviseur a une entrée S-vidéo, nous vous recommandons, afin d'obtenir une meilleure qualité d'image, de connecter cette entrée à la sortie S-VIDEO du lecteur à l'aide du câble S-vidéo qui est fourni, en plus de la connexion vidéo (normale).

REMARQUES

- Connecter VIDEO OUT du lecteur directement à l'entrée vidéo du téléviseur. Le fait de connecter VIDEO OUT du lecteur à un téléviseur via un magnéto-cassette risque de causer des problèmes de moniteur lorsqu'on met en lecture un disque protégé contre la copie.
- Ne pas connecter cet appareil sur un téléviseur NTSC. Connecter sur un téléviseur PAL.

Connexion à un téléviseur à l'aide du connecteur SCART.

Il est possible d'exploiter l'unité en la raccordant simplement à un téléviseur à l'aide du cordon SCART à 21 broches. Pour entendre un son audio dans une qualité supérieure, connecter la sortie audio à votre équipement audio (Voir ci-dessous).

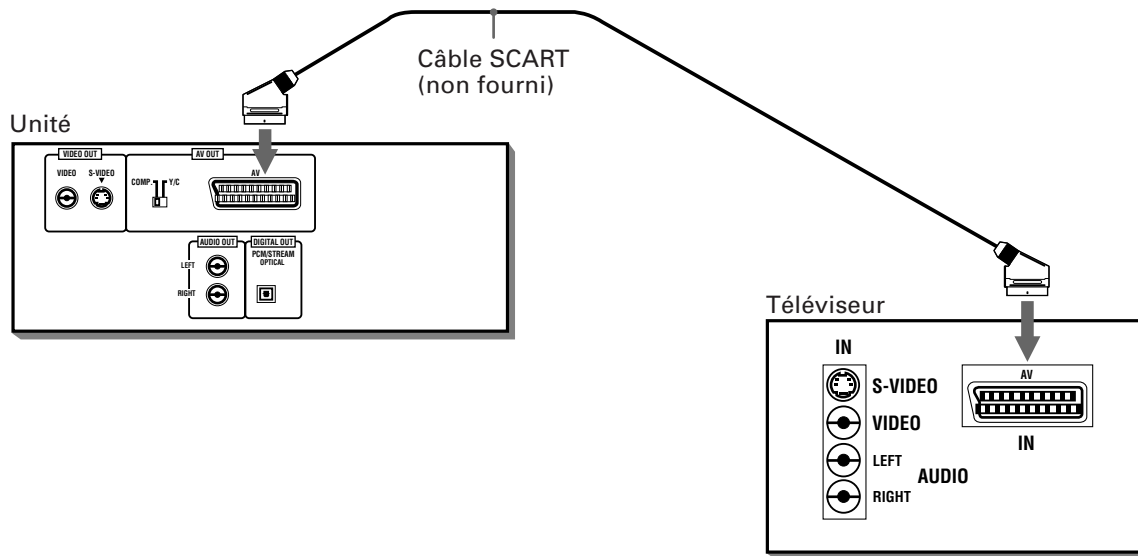

Connecter le connecteur AV OUT de l'unité au connecteur SCART de votre téléviseur à l'aide d'un Cordon SCART optionnel.

- Si le connecteur SCART du téléviseur est compatible seulement avec un signal vidéo ordinaire, amener le commutateur COMP.-Y/C sur "COMP."
- Si le connecteur SCART du téléviseur est compatible avec le signal Y/C, amener ce commutateur sur "Y/C". Ce qui aura l'avantage de produire de meilleures images.

REMARQUES

- Ne pas connecter l'unité à un téléviseur NTSC. Connecter à un téléviseur PAL.

Connexion à un amplificateur ou un récepteur audio

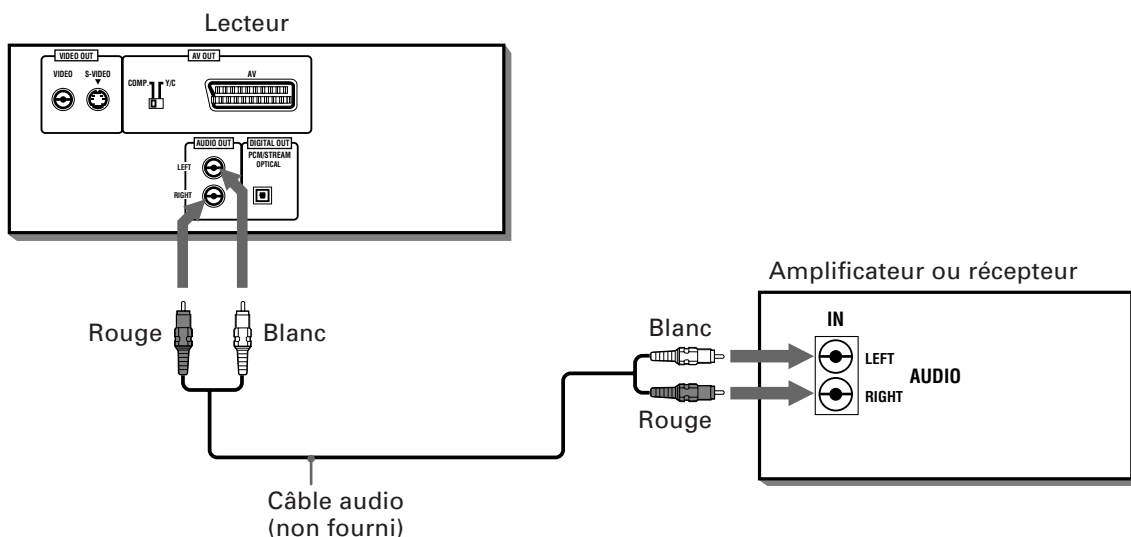

L'on profitera d'une qualité audio supérieure en connectant la sortie audio du lecteur à un amplificateur ou à un récepteur.

Connexion à un équipement audio avec entrée numérique

Il est possible d'optimiser la qualité du son en connectant DIGITAL OUT (optique) du lecteur à l'entrée numérique d'un amplificateur, d'un DAT ou d'un MD, à l'aide d'un câble numérique optionnel. Le signal audio numérique du disque se trouve ainsi directement transféré. Si l'on connecte à un décodeur Dolby Digital ou DTS ou à un amplificateur avec décodeur incorporé à l'aide d'un câble numérique optionnel, l'on bénéficiera d'un son audio et surround de très haute qualité.

Lorsqu'on procède à une connexion numérique, il faut laisser la connexion audio analogique, faute de quoi, selon le type de disque, aucun son audio ne sera reproduit par DIGITAL OUT.

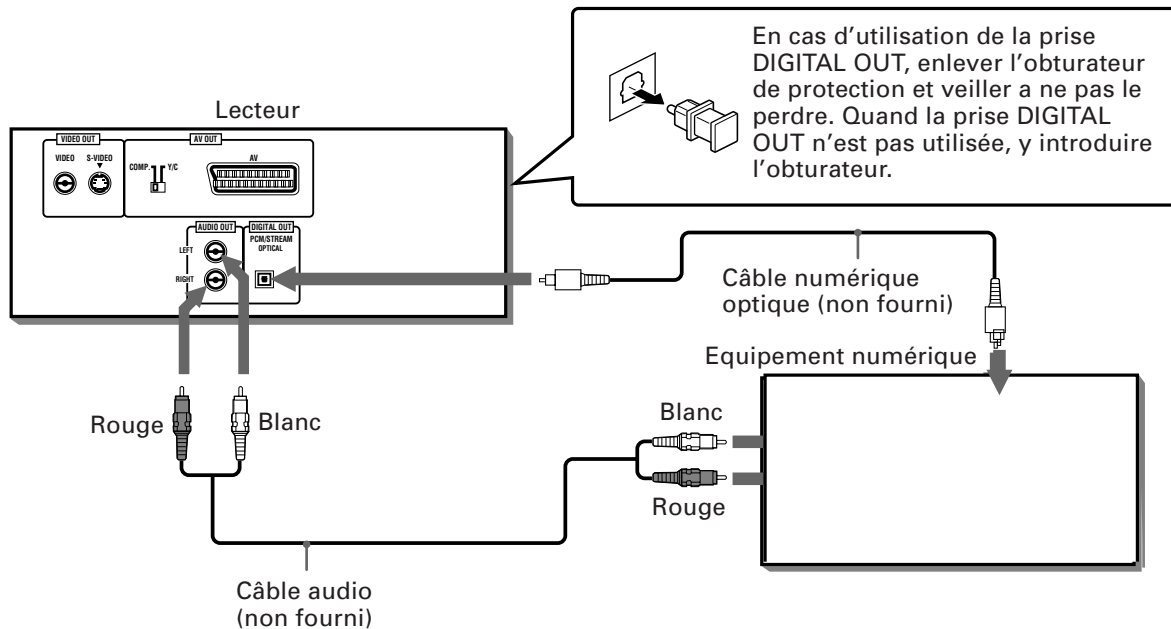

- Pour la connexion numérique, connecter DIGITAL OUT (optique) du lecteur à un équipement audio à l'aide d'un câble numérique optionnel.

REMARQUES

- Lorsqu'on connecte DIGITAL OUT du lecteur à l'équipement audio, avant l'usage, il faudra changer le réglage de "SORTIE AUDIO NUM." de la page "AUDIO" de l'affichage préférentiel en fonction de l'équipement audio connecté. Si "SORTIE AUDIO NUM." n'est pas réglé correctement, les haut-parleurs risquent d'émettre des bruits parasites très forts, ce qui endommagerait les haut-parleurs. Voir "SORTIE AUDIO NUM.", page 36.
- Avec une connexion numérique, les réglages COMPRESSION et MIX.DEMULTI. de la page AUDIO de l'affichage préférentiel du lecteur sont invalidés. Les réglages pour ces éléments doivent se faire à partir du décodeur.

Branchement du cordon d'alimentation

À la fin de toutes les connexions audio/video, introduire la fiche du cordon d'alimentation dans le connecteur AC IN du lecteur et connecter l'autre extrémité à la prise murale. Veillez à ce que les deux extrémités soient bien enfoncées à fond. Le témoin STANDBY s'allume et l'installation est terminée.

⚠ Mise en garde

- Débrancher le cordon d'alimentation si l'on n'a pas l'intention d'utiliser le lecteur pendant un temps relativement long.
- Débrancher le cordon d'alimentation avant de nettoyer le lecteur.
- Débrancher le cordon d'alimentation avant de déplacer le lecteur.
- Ne pas débrancher ni brancher le cordon d'alimentation avec des mains mouillées.
- Ne jamais tirer sur le cordon d'alimentation pour le débrancher, car cela risque de provoquer un incendie, une électrocution et autres accidents.

⚠ Attention

- Ne pas endommager, remodeler, tordre ni tirer sur le cordon d'alimentation, car cela risque de provoquer un incendie, une électrocution et autres accidents.
- Pour éviter tout accident ou endommagement dû au cordon d'alimentation, utiliser toujours le cordon fourni avec le lecteur. Au cas où le cordon d'alimentation se trouve endommagé, contacter un revendeur qui fournira un nouveau cordon d'alimentation.
- Ne rien poser de lourd, ni le lecteur, sur le cordon d'alimentation, car cela risque de provoquer un incendie, une électrocution et autres accidents.

Utilisation du module de télécommande

La télécommande permettra d'exploiter non seulement toutes les fonctions du lecteur, mais également les fonctions de base du téléviseur.

Insertion des piles dans le module de télécommande

La trappe à piles se trouve au dos du module de télécommande.

- 1 Appuyer sur le point indiqué par la flèche, en haut du couvercle de la trappe, et tirer le couvercle vers le haut pour ouvrir la trappe.



- 2 Introduire deux piles R6P (SUM-3)/AA (15F) dans la télécommande en respectant les marques de polarité ("+" et "-") figurant dans la trappe et sur les piles.

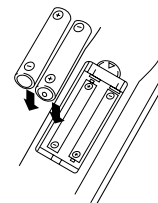

- 3 Remettre le couvercle en place et appuyer légèrement pour verrouiller.

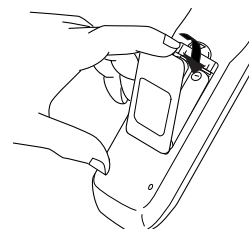

- En usage normal, l'autonomie des piles est de six mois environ. Dès que les fonctions de la télécommande deviennent aberrantes, remplacer les piles. Voir les informations ci-dessous.

Précautions pour une utilisation sûre des piles

Observer les quelques précautions suivantes pour pouvoir utiliser les piles en toute sécurité. Un usage impropre raccourcira leur autonomie, crée un risque d'explosion, ou de fuite de leur contenu.

Précautions d'usage

- Retirer les piles du module de télécommande si l'on n'a pas l'intention de l'utiliser pendant une période assez longue.
- Retirer les piles mortes du module de télécommande et s'en débarrasser selon les règles de voirie en vigueur.
- Ne jamais laisser traîner des piles mortes, ni les démanteler ou les mêler à d'autres déchets domestiques, ni surtout les jeter dans un incinérateur.
- Ne jamais toucher le liquide suintant d'une pile.
- Ne pas mélanger des piles neuves avec des piles ayant déjà servi, ni des piles de type différent lors de leur remplacement.

Utilisation du module de télécommande pour exploiter la télévision

Il est possible d'exploiter le téléviseur avec le module de télécommande.

Modification du signal de télécommande pour l'exploitation du téléviseur

- 1 Tout en maintenant TV/VIDEO enfoncé, saisir le code fabricant de votre téléviseur, dans la liste ci-dessous, à l'aide des touches numériques (0-9). Ne pas relâcher TV/VIDEO. Maintenir enfoncé jusqu'à ce que l'étape suivante soit terminée.

Liste des codes fabricants





No.	Fabricant
01	JVC
02	JVC
03	JVC
04	JVC
05	THOMSON
06	FERGUSON
07	PHILIPS
08	GRUNDIG
09	SONY
10	PANASONIC
11	ITT
12	MIVER
13	HITACHI
14	TOSHIBA
15	MITSUBISHI
16	FINLUX
17	NOKIA
18	SHARP
19	SAMSUNG
20	FUNAI
21	GOLDSTAR
22	NEC



Exemple:

Pour saisir le code fabricant "01" :
Appuyer sur "0" puis sur "1".

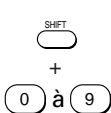
- 2 Appuyer sur ■ tout en maintenant TV/VIDEO enfoncé.

Les touches suivantes peuvent servir à exploiter le téléviseur :

	Met le téléviseur sous/hors tension.
	Change les canaux de télévision.
	Règle le volume du téléviseur.
	Sélectionne les canaux de télévision. * Avec certains téléviseurs, le fait d'appuyer sur "+10" tout en maintenant SHIFT enfoncé permet d'obtenir "+100", et le fait d'appuyer sur "10" tout en maintenant SHIFT enfoncé fait office de touche "RETURN".
	Règle le mode d'entrée (sur TV ou VIDEO).

- 3 Essayer de faire fonctionner le téléviseur en appuyant sur DVD  - TV  tout en maintenant SHIFT enfoncé. Si le téléviseur se met sous/hors tension, c'est que le signal de commande a été correctement réglé.

REMARQUES

- Le module de télécommande a été initialement réglé pour un téléviseur JVC.
- S'il y a plus d'un code pour votre marque de téléviseur sur la liste, essayer chacun d'eux jusqu'à ce qu'on arrive à celui qui convient.

Dans les explications qui suivent, l'on utilise les touches du module de télécommande ; toutefois, l'on pourra également utiliser les touches correspondantes de la platine avant, le cas échéant.

Mise sous/hors tension du lecteur

Appuyer sur O/I de la platine avant, ou appuyer sur DVD O/I - TV O/I du module de télécommande.



Recommandations

- Il est possible de mettre le lecteur hors tension en appuyant sur la touche \triangleright (PLAY) ou l'une des touches 1 à 3 de la platine avant, ou sur la touche \triangleright ou l'une des touches DISC 1 à 3 du module de télécommande. Avec cette opération, le lecteur lance la lecture s'il y a un disque dans la trappe sélectionnée.
- On pourra également mettre le lecteur sous tension en appuyant sur l'une des touches \blacktriangle (Ouverture/Fermeture) de la platine avant.

REMARQUE

- Même si l'on appuie sur la touche O/I ou sur la touche DVD O/I - TV O/I pour éteindre le lecteur, le lecteur ne sera pas mis hors tension tant qu'il n'est pas déconnecté de la prise murale. Cet état est appelé "mode d'attente" (Standby). Le lecteur est conçu de façon à ne consommer qu'une infime quantité d'électricité dans cet état d'attente

Chargement et déchargement des disques

Il est possible de charger trois disques maximum dans le lecteur. Charger le disque dans la trappe à disque 1 à 3 de son choix.

1 Appuyer sur \blacktriangle (Ouverture/Fermeture) situé à droite de la trappe correspondant au numéro du disque.

2 Poser le disque sur le plateau.

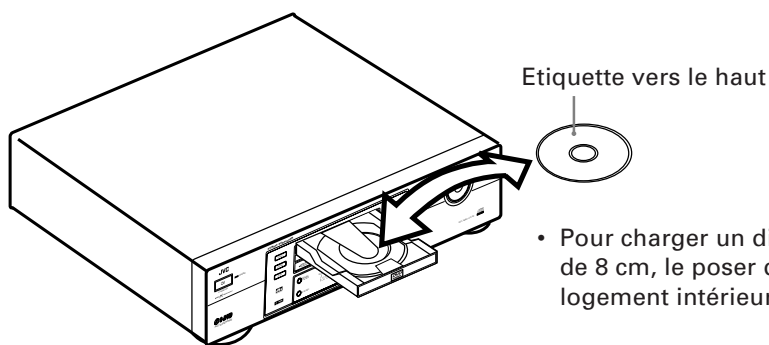

- Pour charger un disque de 8 cm, le poser dans le logement intérieur.

3 Appuyer sur \blacktriangle (Ouverture/Fermeture) pour refermer la trappe à disque.

Recommandations

- Si l'on appuie sur \blacktriangle (OPEN/CLOSE) du disque en cours de lecture, le lecteur s'arrête et la trappe à disque s'ouvre.
- Il est possible de remplacer, charger ou retirer un disque en appuyant sur \blacktriangle (Ouverture/Fermeture) de la trappe d'un disque non utilisé pendant la lecture d'un autre disque dans une autre trappe sans arrêter la lecture.

REMARQUES

- Le lecteur ne peut lire que des DVD, CD audio et CD vidéo. Ne pas charger d'autres types de disques. Pour les détails sur les types de disques lisibles, voir page 11.
- En chargeant un disque sur le plateau, veiller à le positionner correctement dans son logement. Faute de quoi, la fermeture de la trappe risque d'endommager le disque, qui pourrait même demeurer bloqué dans le lecteur.

Lecture de base

A présent, on peut lire un disque. Commençons donc par prendre plaisir à une lecture simple en effectuant les étapes suivantes.

Pour lancer la lecture

DVD Audio CD Video CD

Appuyer sur ▷,

ou

appuyer sur l'une des touches DISC (1 à 3) de la platine avant ou des touches DISC 1 à 3 du module de télécommande.

Le lecteur lance la lecture depuis :

- le disque sélectionné indiqué sur l'écran d'affichage quand on appuie sur ▷
- ou
- le disque correspondant quand on appuie sur une touche DISC.

Le témoin de la touche DISC (1 - 3) de la platine avant correspondant au disque en cours de lecture clignote.

Dans les deux cas ci-dessus, le lecteur lit essentiellement tous les disques des trappes de façon continue dans la séquence suivante, puis il s'arrête.

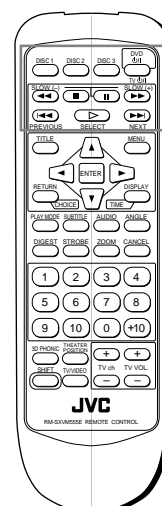

Touches de commande de base

- Si le disque courant est un disque DVD ou CD vidéo avec fonction PBC, le lecteur ne change pas automatiquement le disque suivant. Dans ce cas, appuyer sur la touche DISC correspondante pour la lecture du disque suivant.

REMARQUES

- Les touches 1 à 3 de la platine avant fonctionnent de la même façon que les touches DISC 1 à 3 respectives du module de télécommande.
 - Pendant la lecture, l'écran d'affichage indique le numéro du disque et le numéro du titre/chapitre en cours de lecture.
 - Lorsque le point de reprise est mémorisé, le lecteur lance la lecture à partir de ce point au lieu du commencement. Voir page 19.
 - Avec des CD vidéo avec commande PBC ou certains DVD, l'affichage du menu peut apparaître sur l'écran du téléviseur une fois que la lecture a commencé. Dans ce cas, sélectionner l'élément à lire sur le menu.
- Pour l'exploitation avec un menu, voir page 20.
- Avec certains DVD, le lecteur lance automatiquement la lecture lorsque le disque est chargé.

Pour arrêter complètement la lecture

DVD Audio CD Video CD

Appuyer sur ■.

Le lecteur arrête la lecture.

Pour suspendre temporairement la lecture

DVD Audio CD Video CD

Appuyer sur II.

Le lecteur suspend temporairement la lecture.

Pour poursuivre la lecture, appuyer sur ▷.

Pour le défilement rapide avant/arrière avec contrôle moniteur

■ En cours de lecture

Sur le module de télécommande

Appuyer sur ►► ou ◀◀.

Appuyer sur ►► pour une avance rapide en lecture, et sur ◀◀ pour une régression rapide en lecture. Chaque pression sur la touche accélère la vitesse de défilement avant ou arrière. Pour un retour à une lecture normale, appuyer sur ▷.

Sur la platine avant

Utiliser le bouton SHUTTLE.

Pour une avance rapide en lecture, tourner le bouton SHUTTLE vers la droite et le maintenir, et pour une régression rapide en lecture, tourner le bouton SHUTTLE vers la gauche et le maintenir. Quand on relâche le bouton, le lecteur revient à la lecture normale. La vitesse de défilement change selon la distance dont on le tourne le bouton.

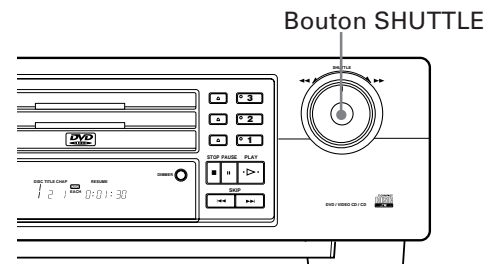

Pour repérer le début d'une séquence ou d'une chanson

■ En cours de lecture

Appuyer sur ►►| ou |◀◀.

Appuyer sur ►►| pour repérer le commencement du chapitre, du titre ou de la piste courants, et sur |◀◀ pour repérer le commencement du chapitre, du titre ou de la piste suivants.



REMARQUE

Lorsqu'on met en lecture un CD vidéo avec fonction PBC ou un DVD, il est possible que le lecteur repère un point différent, mais en général, il repérera le commencement du titre, du chapitre ou de la piste.

Pour reprendre la lecture



Si REPRISE de la page SYSTÈME de l'affichage préférentiel est réglé sur MARCHE, le lecteur mémorise la position où l'on interrompt la lecture pour la dernière fois et la lecture reprend à cette position la prochaine fois que l'on appuie sur ▷. (Voir page 38.)

Lorsque le lecteur a mémorisé la position de reprise, "RESUME" s'allume sur l'écran d'affichage.

■ Si le disque dont la lecture a été interrompue en dernier est toujours sélectionné et arrêté

Appuyer sur ▷.

Le lecteur lance la lecture à partir de la dernière position d'interruption de la lecture.

● Pour effacer la mémoire de position de reprise

Sortir le disque du lecteur, ou appuyer sur ■ en mode d'arrêt.

REMARQUES

- La pression sur une touche DISC (1 - 3) ne déclenche pas la fonction de reprise. Ces touches lancent toujours la lecture à partir du commencement.
- La fonction de reprise est inopérante avec les CD audio.
- La fonction de reprise est inopérante si REPRISE de la page SYSTÈME de l'affichage préférentiel est réglé sur ARRÊT.
- Il est possible de mémoriser la position d'interruption de la lecture en appuyant sur ■, ou en mettant le lecteur hors tension.
- Dans le cas d'un CD vidéo avec fonction PBC, le lecteur peut reprendre la lecture à un point légèrement avant le point de reprise mémorisé.
- La fonction de reprise est inopérante dans le mode programme ou aléatoire.

Commandes évoluées

Si l'on exploite les fonctions ci-dessous en mode d'arrêt, bien s'assurer que le numéro du disque désiré est sélectionné en vérifiant l'indication du disque sur l'écran d'affichage. Faute de quoi, appuyer sur la touche DISC correspondante pour lancer la lecture, puis sur ■.

Lecture à partir d'une séquence spécifique du disque

Il est possible de lancer la lecture du disque à partir de la piste, du titre ou du chapitre sélectionnés, ou du temps sélectionné.

Pour repérer la séquence désirée sur le menu DVD

DVD

Les DVD ont généralement leur propre menu qui indique leur contenu. Ces menus renferment divers éléments, tels le titre des films, le nom des chansons, ou des informations sur l'artiste, qui s'affichent sur l'écran du téléviseur. On pourra repérer la séquence de son choix à l'aide du menu.

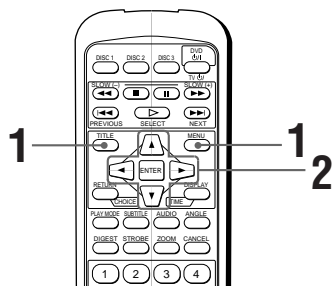

■ Chaque fois qu'on charge un DVD

1 Appuyer sur MENU ou TITLE.

Le menu apparaît sur l'écran du téléviseur.

Recommandations

A propos du menu

Normalement, un DVD qui renferme plus d'un titre peut avoir un menu de "titres" affichant plusieurs titres. Dans ce cas, le menu apparaît sur l'écran du téléviseur quand on appuie sur la touche TITLE. Et certains DVD peuvent également avoir un menu différent qui s'affiche sur pression de la touche MENU. Pour ce menu particulier, voir les instructions de chaque DVD.

Exemple

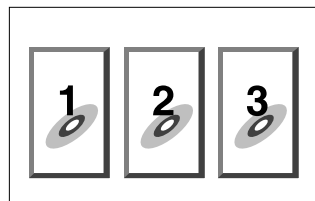



2 Utiliser curseur ◀/▶/▲/▼ pour sélectionner l'élément, puis appuyer sur ENTER.

Le lecteur lance la lecture de l'élément sélectionné.

Recommandations

Avec certains disques, il est possible de sélectionner l'élément en saisissant le numéro correspondant à l'aide des touches numériques, ce qui lance automatiquement la lecture.

REMARQUES

- Lorsqu'apparaît l'icône  sur l'écran du téléviseur en appuyant sur TITLE à l'étape 1 :
Le disque ne possède pas de menu donnant la liste des titres.
- Lorsqu'apparaît l'icône  sur l'écran du téléviseur en appuyant sur MENU à l'étape 1 :
Le disque ne possède pas de menu.
- La touche MENU ne prend pas effet en mode d'arrêt.

Pour repérer la séquence désirée sur le menu d'un CD vidéo avec PBC

Video CD

Certains CD vidéo sont compatibles avec la fonction PBC. PBC est une abréviation de "PlayBack Control" (commande de lecture). Un CD vidéo enregistré avec PBC possède ses propres menus, tels la liste des chansons et des éléments enregistrés sur le disque. Il est possible de repérer la séquence de son choix à l'aide du menu.

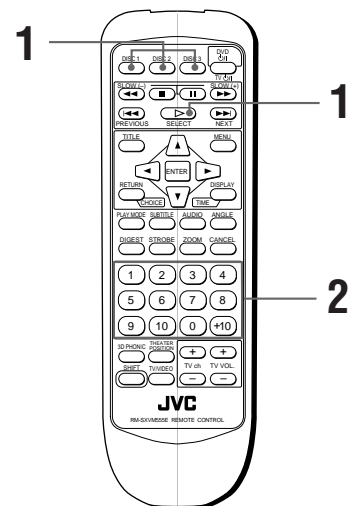

■ En mode d'arrêt d'un CD vidéo avec PBC

1 Appuyer sur ▶ ou sur la touche DISC (1-3) correspondante.

Le menu du disque s'affiche sur l'écran du téléviseur (la fonction PBC est activée).

Exemple :

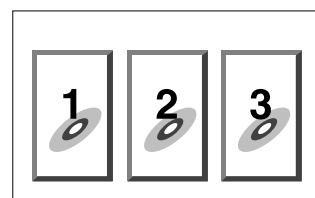

"Pbc" est indiqué sur l'écran d'affichage de la platine avant.

2 Utiliser les touches numériques pour sélectionner le numéro de l'élément.

- Pour les détails sur la façon d'utiliser les touches numériques, voir page 10.

La lecture est lancée à partir de l'élément sélectionné.

Pour revenir au menu, appuyer sur RETURN.

Si "SUIVANTE" ou "PRÉCÉDENTE" apparaît sur l'écran du téléviseur, le lecteur fonctionne généralement de la façon suivante :

- Appuyer sur ►► pour aller à la page suivante.
- Appuyer sur ◀◀ pour revenir à la page précédente.
- * La méthode d'exploitation varie avec le disque.

Recommandations

- Pour activer la fonction PBC pendant la lecture sans PBC d'un CD vidéo compatible PBC, appuyer sur ■ puis sur ▷.
- On peut également activer la fonction PBC à l'aide de l'affichage de menu du mode de lecture, comme suit.

1. Appuyer sur PLAY MODE.
2. Utiliser les touches ◀/▶ pour amener la  sur [APPEL PBC], puis appuyer sur ENTER;

- Pour lire un CD vidéo compatible PBC sans activer la fonction PBC, lancer la lecture à l'aide des touches numériques au lieu de la touche ▷. Voir le paragraphe suivant.

Ecran d'affichage

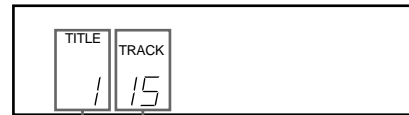

Numéro de la piste sélectionnée (CD audio/CD vidéo)

Numéro du titre sélectionné (DVD)

Le lecteur lance la lecture à partir du titre ou de la piste sélectionnés.

REMARQUES

- Lorsqu'apparaît l'icône  sur l'écran du téléviseur, le disque ne contient pas le titre qui a été sélectionné.
- Cette fonction est inopérante pendant la lecture d'un CD vidéo avec fonction PBC.

Pour repérer le chapitre ou la piste désirés avec ►► ou ◀◀

DVD Audio CD Video CD

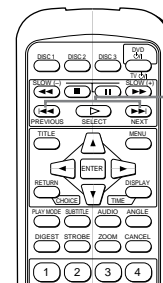

Pour repérer un titre ou une piste directement

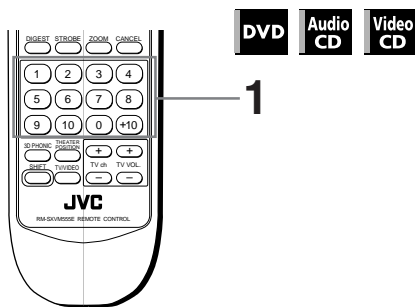

Il est possible de lire le titre désiré d'un DVD ou la piste désirée d'un CD audio/CD vidéo.

- Avec un DVD : En mode d'arrêt
- Avec un CD audio : Chaque fois qu'on charge un CD audio
- Avec un CD vidéo : En cours de lecture avec la fonction PBC, ou en mode d'arrêt

1 Utiliser les touches numériques pour sélectionner le numéro du titre ou de la piste désirés.

- Pour les détails sur la façon d'utiliser les touches numériques, voir page 10.

Le numéro du titre ou de la piste sélectionnés apparaît sur l'écran d'affichage de la platine avant.

- Avec un DVD : En cours de lecture
- Avec un CD audio : En cours de lecture
- Avec un CD vidéo : En cours de lecture avec la fonction PBC

1 Appuyer sur ►► ou ◀◀.

Le numéro du titre ou de la piste sélectionné apparaît sur l'écran d'affichage de la platine avant.

Ecran d'affichage

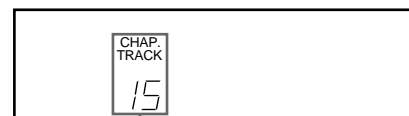

Numéro du titre ou de la piste sélectionné

- Pour sauter à une piste suivante, appuyer sur ►► une fois ou de façon répétée jusqu'à ce que la piste désirée s'affiche sur l'écran.
- Pour sauter au commencement de la piste courante, appuyer une fois sur ◀◀.
- Pour sauter à une piste précédente, appuyer sur ►► de façon répétée jusqu'à ce que la piste désirée s'affiche sur l'écran.

REMARQUES

- Cette fonction n'est pas possible sur tous les DVD.
- Cette fonction est inopérante pendant la lecture d'un CD vidéo avec fonction PBC.

Pour repérer la séquence désirée en spécifiant le numéro du chapitre [RECH.CHAP.]

DVD

Si le titre courant du DVD en cours de lecture est divisé en chapitres, il sera possible de sauter au chapitre désiré en spécifiant le numéro du chapitre à l'aide de la visualisation d'écran.

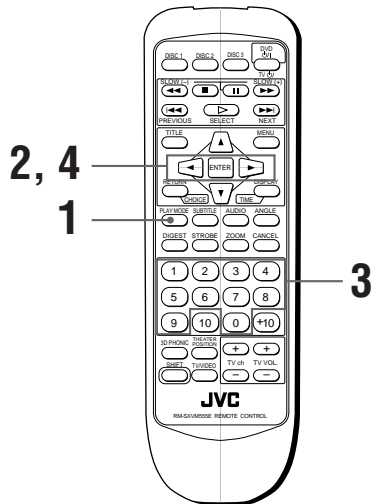

■ Pendant la lecture d'un DVD

1 Appuyer sur PLAY MODE.

Le menu de mode de lecture du DVD est incrusté sur l'écran du téléviseur.

2 Utiliser le curseur ◀▶ pour amener la souris sur [RECH.CHAP.], puis appuyer sur ENTER.

"SAISIR CHAPITRE=" apparaît sur le menu.

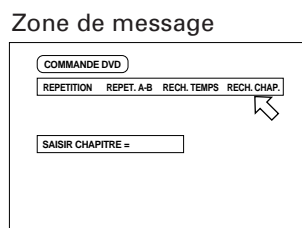

3 Utiliser les touches numériques (0 - 9) pour saisir le numéro de chapitre désiré.

Exemple :

Pour sélectionner le chapitre numéro 8 :
Appuyer sur "8" → ENTER.

Pour sélectionner le chapitre numéro 37 :
Appuyer sur "3" → "7" → ENTER.

4 Appuyer sur ENTER.

Le lecteur lance la lecture à partir du chapitre sélectionné.

Recommandations

Les touches "10" et "+10" ne servent pas pour cette fonction.

REMARQUES

- Lorsque le numéro du chapitre est incorrect à l'étape 3 : Remplacer le numéro incorrect par le numéro correct.
- Lorsqu'apparaît l'icône ⓧ sur l'écran du téléviseur à l'étape 4 : Le disque ne contient pas le chapitre qui a été sélectionné, ou la recherche de chapitre est inopérante sur ce disque.
- Avec certains disques, le lecteur lance automatiquement la recherche du chapitre après la saisie du numéro de chapitre à l'étape 3.
- Pour éteindre le menu du mode de lecture : Appuyer sur PLAY MODE.

Pour repérer le point désiré du titre ou de la piste courants [RECH.TEMPS]

DVD Audio CD Video CD

Il est possible de lire le disque à partir du point désiré en spécifiant le temps écoulé depuis le commencement du titre ou de la piste courants à l'aide de la fonction RECH.TEMPS.

Noter que certains DVD ne contiennent pas d'information de temps, et que donc la fonction RECH.TEMPS ne sera pas possible.

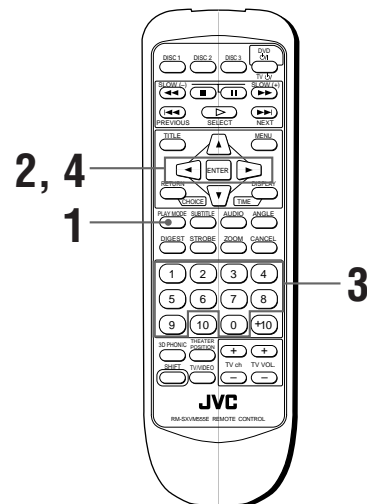

- Avec un DVD : En cours de lecture
- Avec un CD audio : En cours de lecture
- Avec un CD vidéo : En cours de lecture avec la fonction PBC

1 Appuyer sur PLAY MODE.

Le menu de mode de lecture apparaît sur l'écran du téléviseur.

2 Utiliser le curseur ◀▶ pour amener la souris sur [RECH.TEMPS], puis appuyer sur ENTER.

"SAISIR:" apparaît sur le menu.

3 Utiliser les touches numériques (0 - 9) pour saisir le temps.

Il est possible de spécifier le point de départ de lecture du titre ou de la piste courants en saisissant le temps écoulé.

4 Appuyer sur ENTER.

Le lecteur lance la lecture à partir du temps spécifié.

(DVD)

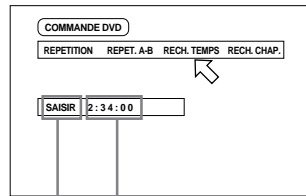

Zone de message Temps sélectionné

(CD audio)

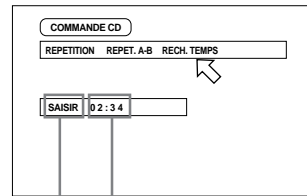

Zone de message Temps sélectionné

Recommandations

- Les touches "10" et "+10" ne servent pas pour cette fonction.
- Vous pouvez spécifier le temps au format heures/minutes/secondes avec les DVD, et au format minutes/secondes avec les CD audio et les CD vidéo.

(CD vidéo)

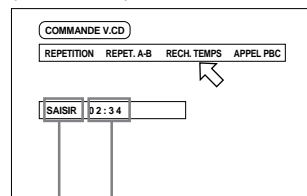

Zone de message Temps sélectionné

Exemple (avec un DVD) :

Pour lancer la lecture à partir de 2(H):34(M):00(S)

SAISIR _ : _ : _

↓ Appuyer sur "2".

SAISIR 2 : _ : _

↓ Appuyer sur "3".

SAISIR 2 : 3 _ : _

↓ Appuyer sur "4".

SAISIR 2 : 3 4 : _ _

↓ Appuyer sur ENTER.

Il n'est pas nécessaire d'appuyer sur les "0" de la fin pour saisir les zéros (pour les deux derniers chiffres de l'exemple ci-dessus), mais ce n'est pas interdit.

- Si l'on s'est trompé

Amener le curseur sur le paramètre erroné, et appuyer sur le paramètre correct pour redéfinir le paramètre.

SAISIR 2 : 3 5 : _ _

↓ Appuyer sur le curseur ◀.

SAISIR 2 : 3 _ : _ _

↓ Appuyer sur "4".

SAISIR 2 : 3 4 : _ _

REMARQUES

- Lorsqu'apparaît l'icône  sur l'écran du téléviseur à l'étape 2 :

Le temps sélectionné n'est pas contenu sur le disque, ou la recherche de temps est inopérante sur ce disque.

Noter également que la fonction de recherche de temps est inopérante pendant la lecture d'un CD vidéo avec fonction PBC.

- Pour éteindre le menu du mode de lecture :

Appuyer sur PLAY MODE.

Pour repérer la séquence désirée d'après l'affichage Digest de la séquence d'ouverture [DIGEST]



Le lecteur peut afficher la séquence d'ouverture de chaque titre ou de chaque chapitre d'un DVD, ou de chaque piste d'un CD vidéo. Il est possible de sélectionner la séquence désirée à partir de celles qui sont affichées sur l'écran du téléviseur.

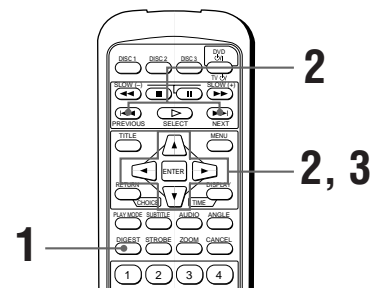

- Avec un DVD : En mode d'arrêt ou en cours de lecture

Avec un CD vidéo : En mode d'arrêt ou en cours de lecture sans fonction PBC

Si l'on utilise la fonction Digest en mode d'arrêt, vérifier que le témoin de numéro de disque de la platine avant indique le numéro désiré. Sélectionner le disque avant de passer à la procédure suivante en appuyant sur la touche DISC (1-3) correspondante pour lancer la lecture, puis appuyer sur ■.

1 Appuyer sur DIGEST.

Il peut s'afficher jusqu'à neuf séquences d'ouverture.

- Pendant l'arrêt d'un DVD : La séquence d'ouverture de chaque titre apparaît sur l'écran du téléviseur.
- Pendant la lecture d'un DVD : La séquence d'ouverture de chaque chapitre du titre courant apparaît sur l'écran du téléviseur.
- Si un CD vidéo est chargé : La séquence d'ouverture de chaque piste apparaît sur l'écran du téléviseur.



2 Utiliser le curseur ◀▶/▲/▼ ou ◀◀▶▶ pour sélectionner la séquence désirée.

La séquence désirée est indiquée par .

S'il y a plus de neuf séquences, l'écran Digest aura plus d'une page. Dans ce cas, sélectionner la séquence en bas à droite et appuyer sur le curseur ▶ ou ▶▶ pour avancer à la page suivante ; pour revenir à la page précédente, sélectionner la séquence en haut à gauche et appuyer sur le curseur ◀ ou ◀◀.



Séquence sélectionnée

Recommandations

S'il y a plus d'une page Digest, après avoir appuyé sur DIGEST, appuyer sur ▶▶ avant que les 9 séquences de la première page apparaissent sur l'écran du téléviseur pour avancer à la page suivante. De la même façon, appuyer sur ◀◀ avant que toutes les séquences de la seconde page ou des pages ultérieures apparaissent sur l'écran du téléviseur pour revenir à la page précédente.

3 Appuyer sur ENTER.

Le lecteur lance la lecture à partir du titre ou de la piste sélectionnés.

REMARQUE

- Avec certains disques et en fonction du contenu, il faut parfois un certain temps pour que les séquences apparaissent toutes sur l'écran.

Lecture d'image spéciale

Le lecteur offre des fonctions de lecture spéciales telles que la lecture image par image, la lecture d'images fixes, la lecture en ralenti et le zoom.

Pour avancer une image fixe d'une image à la fois

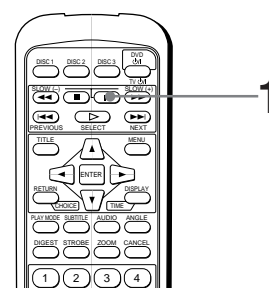

■ En cours de pause (image fixe)

1 Appuyer sur .

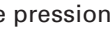
Chaque pression sur  avance l'image fixe à l'image suivante.

Appuyer sur  pour revenir à la lecture normale.

Pour afficher des images fixes [STROBE]

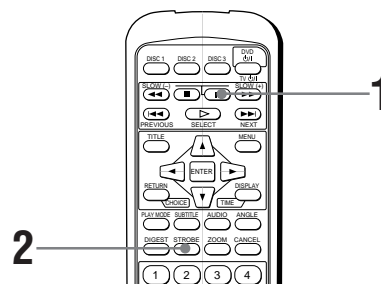

■ En cours de lecture

1 Au point que l'on souhaite visionner comme s'il s'agissait d'une séquence de photos, appuyer sur .

Le lecteur lance la lecture.

2 Appuyer sur STROBE.

Neuf images fixes continues apparaissent sur l'écran du téléviseur.

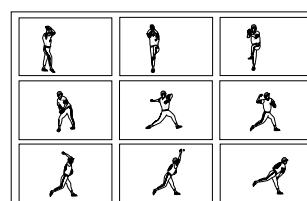

Recommandations

- Si l'on appuie sur **II** pendant que les neuf images fixes apparaissent, les neuf images fixes suivantes apparaissent.
- **Pour annuler la lecture d'images fixes**
Appuyer sur STROBE.

REMARQUES

- Si l'on maintient **II** enfoncé pendant plus d'une seconde, la lecture d'images fixes s'active également.
- Si l'on appuie sur STROBE en cours de lecture, neuf images fixes apparaissent également, mais elles avancent en temps réel.

Pour effectuer une lecture en ralenti [SLOW]



■ En cours de lecture

Sur le module de télécommande

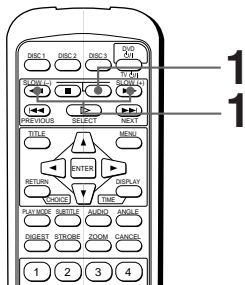

1 Appuyer sur **II**, puis sur **▶▶** ou **◀◀**.

Pour lire en ralenti, appuyer sur **▶▶**, et pour lire en ralenti en marche arrière, appuyer sur **◀◀** (DVD uniquement). Le lecteur commence par lire sur le ralenti le plus lent, puis la vitesse augmente chaque fois qu'on appuie sur ces touches.

Sur la platine avant

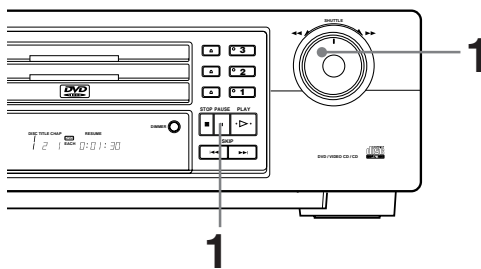

1 Appuyer sur **II** (PAUSE), puis utiliser le bouton SHUTTLE.

Pour lire en ralenti, tourner le bouton SHUTTLE vers la droite. Pour lire en ralenti en marche arrière (DVD uniquement), le tourner vers la gauche. Plus on tourne le bouton, plus la vitesse augmente.

- **Pour revenir à la lecture normale**
Appuyer sur **▷**.
- **Pour suspendre temporairement la lecture en ralenti**
Appuyer sur **II**.

REMARQUES

- L'audio est silencieuse en lecture en ralenti.
- Il n'est pas possible d'effectuer la lecture en ralenti en marche arrière avec un CD vidéo.

Pour afficher une séquence en gros plan [ZOOM]

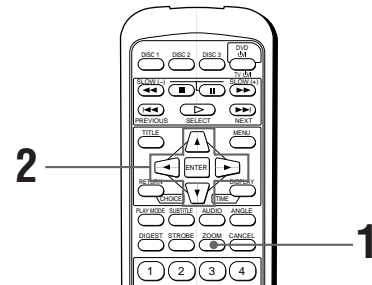

■ En cours de lecture ou de pause

1 Appuyer sur ZOOM.

"ZOOM" apparaît sur l'écran du téléviseur.

Le lecteur effectue un zoom avant sur la partie centrale de la séquence pour doubler le format de l'image.

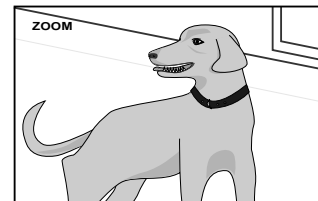
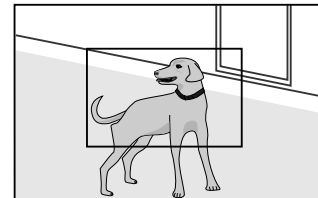

2 Utiliser le curseur **◀/▶/▲/▼** pour déplacer la séquence zoomée.

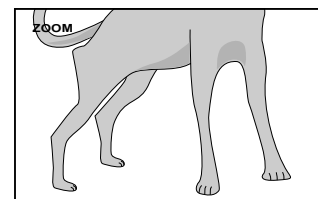

- **Pour suspendre temporairement la lecture en gros plan**
Appuyer sur **II**.
Pour revenir à la lecture en gros plan, appuyer sur **▷**.
- **Pour revenir à la lecture normale**
Appuyer sur ZOOM.

REMARQUE

- Pendant une lecture en gros plan, l'image risque d'être brouillée ou parasitée.

Pour changer la séquence de lecture

Il est possible de lire les titres et les pistes des disques chargés dans la séquence désirée ou dans une séquence aléatoire.

Pour lire les titres/pistes dans la séquence désirée [PROGRAMME]



On pourra lire les titres ou les pistes des disques chargés dans la séquence désirée avec la fonction Programme.

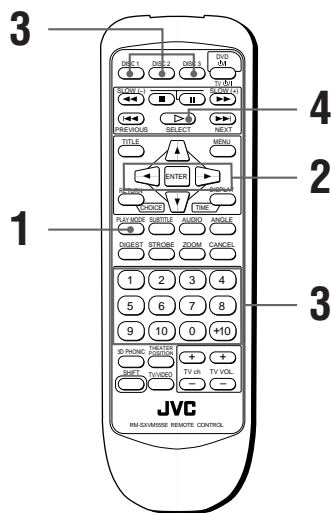

■ En mode d'arrêt

1 Appuyer sur PLAY MODE.

Le menu de mode de lecture apparaît sur l'écran du téléviseur.

2 Utiliser le curseur ◀▶ pour amener la sur [PROGRAMME] et appuyer sur ENTER.

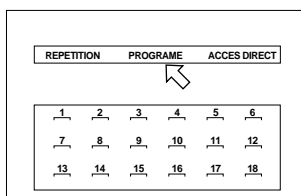

Le tableau de programmation apparaît sous la barre de menu (comme indiqué ci-dessus).

Le témoin "PROGRAM" s'allume sur l'écran d'affichage de la platine avant.

3 Spécifier le disque avec une touche DISC (1 - 3), puis le titre ou la piste avec les touches numériques.

On pourra programmer un maximum de 18 titres ou pistes en répétant ces étapes.

1	2	3	4	5	6
3-33	2-22	1-1	2-15		
7	8	9	10	11	12
13	14	15	16	17	18

Le numéro du disque et le numéro du titre/de la piste programmés s'affichent sous chaque numéro de programme.

• Si l'on s'est trompé pour la sélection

Appuyer sur CANCEL. La dernière sélection programmée s'annule.

• Pour effacer le programme

Appuyer sur ■.

4 Appuyer sur ▷ pour lancer la lecture programmée.

Lorsque la lecture de tous les titres/pistes programmés est terminée, le lecteur s'arrête mais le programme demeure.

REMARQUES

- Avec certains DVD, la lecture risque de ne pas s'exécuter correctement en mode de programme.
- En cours de lecture programmée, il est possible d'appuyer sur ◀◀ et ▶▶ pour sauter à la sélection précédente/suivante du programme.
- Si l'on appuie sur PLAY MODE en cours de lecture programmée, le tableau de programmation s'affiche sur l'écran du téléviseur et le numéro du programme courant s'affiche en jaune.
- En mode de programme, les touches DISC sont inopérantes.

• Pour quitter la lecture programmée

Appuyer deux fois sur ■.

Le témoin "PROGRAM" s'éteint sur l'écran d'affichage.

Noter que le programme demeure.

Recommandations

Si le menu de mode de lecture est affiché sur l'écran du téléviseur en mode d'arrêt, on pourra également quitter le mode de programme et effacer la programmation en déplaçant ◀ sur [PROGRAMME] et en appuyant sur ENTER.

Pour lire les titres/pistes dans une séquence au hasard [ACCES DIRECT]



Il est possible de lire les titres et les pistes des disques chargés dans une séquence aléatoire avec la fonction d'accès direct.

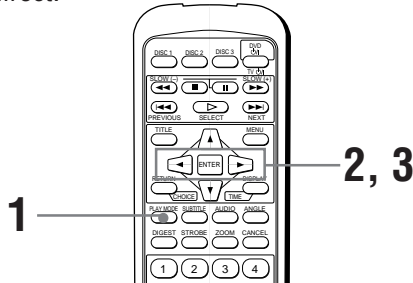

■ En mode d'arrêt

1 Appuyer sur PLAY MODE.

Le menu de mode de lecture apparaît sur l'écran du téléviseur.

2 Utiliser le curseur ◀▶ pour amener la sur [ACCES DIRECT].

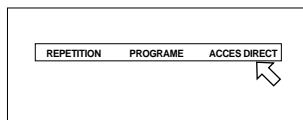

Le témoin "RANDOM" s'allume sur l'écran d'affichage de la platine avant.

3 Appuyer sur ENTER.

Le lecteur lance la lecture en ordre aléatoire du disque sélectionné.

Lorsque tous les titres/pistes du disque ont été lus une fois, le lecteur lance la lecture en ordre aléatoire du disque suivant (le cas échéant). Lorsque tous les titres/pistes du second disque ont été lus une fois, le lecteur lance la lecture en ordre aléatoire du troisième disque (le cas échéant). Lorsque la lecture de tous les titres/pistes de tous les disques est terminée, la lecture en ordre aléatoire se termine.

Recommandations

Pendant une lecture en ordre aléatoire, le même titre ou la même plage ne seront pas lus plus d'une fois.

• Pour arrêter/quitter la lecture en ordre aléatoire à mi-course

Appuyer sur ■ pour arrêter la lecture. Le lecteur demeure en mode de lecture en ordre aléatoire, de sorte qu'une pression sur ▶ relancera la lecture en ordre aléatoire.

Pour quitter la lecture en ordre aléatoire, appuyer à nouveau sur ■ pendant l'arrêt. Le témoin "RANDOM" s'éteint sur l'écran d'affichage.

REMARQUE

- Avec certains DVD, la lecture risque de ne pas s'exécuter correctement en mode de lecture en ordre aléatoire.

Lecture répétée

Il est possible de répéter la lecture du titre ou du chapitre courants (DVD) ou de la piste courante (CD audio/CD vidéo), ou de tous les disques chargés. Il est également possible de ne répéter que le passage désiré.

Pour répéter le titre, le chapitre ou la piste courants ou tous les disques [REPETITION]

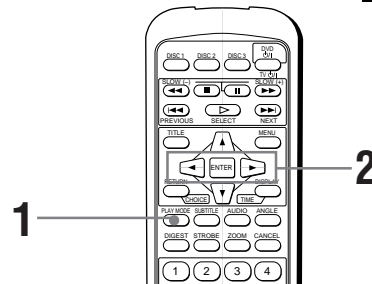

■ Sauf pendant la lecture d'un CD vidéo avec PBC

1 Appuyer sur PLAY MODE.

Le menu de mode de lecture apparaît sur l'écran du téléviseur.

2 Utiliser le curseur ◀▶ pour amener la sur [REPETITION], puis appuyer sur ENTER.

Chaque pression sur ENTER change le mode de répétition dans la séquence suivante :

• En cours de lecture de DVD

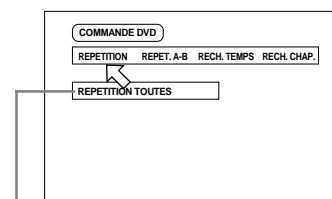

Le mode de répétition sélectionné apparaît sur l'écran du téléviseur.

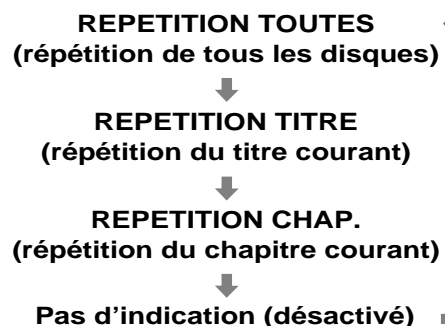

• En cours de lecture de CD audio/vidéo

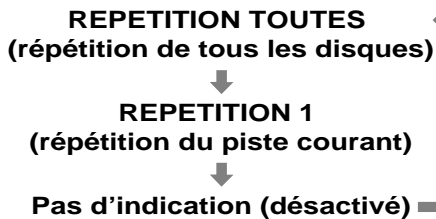
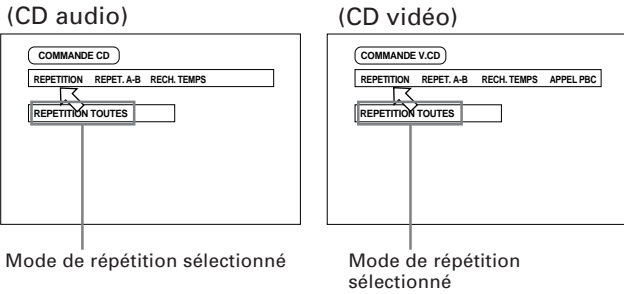

• En mode d'arrêt

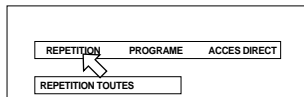

• Pour arrêter la lecture répétée

Appuyer sur ■.

Recommandations

- Si l'on appuie sur ■ en mode REPETITION TOUTES, le lecteur arrête la lecture mais le mode demeure.
- Si l'on appuie sur ■ en mode REPETITION, REPETITION TITRE ou REPETITION CHAP., le lecteur arrête la lecture et il quitte le mode.

• Pour quitter la lecture répétée

Lorsque la est dirigée sur [REPETITION], appuyer sur ENTER plusieurs fois de suite jusqu'à ce que le mode soit désactivé.

REMARQUES

- Certains DVD n'autorisent pas la répétition des titres et/ou la répétition des chapitres.
- Certains DVD arrêtent automatiquement la lecture au milieu du disque.
Si l'on exécute REPETITION TOUTES avec ce genre de disque, lorsque le disque arrête automatiquement la lecture en son milieu, le lecteur lit le disque sans la fonction PBC.
- En mode REPEAT ALL, si le disque suivant est un CD vidéo compatible PBC, le lecteur lit le disque sans la fonction PBC.
- La fonction de lecture répétée est inopérante pendant la lecture d'un CD vidéo avec fonction PBC.
- Pour désactiver l'affichage du menu de mode de lecture Appuyer sur PLAY MODE.

Pour répéter un passage désiré [REPET.A-B]

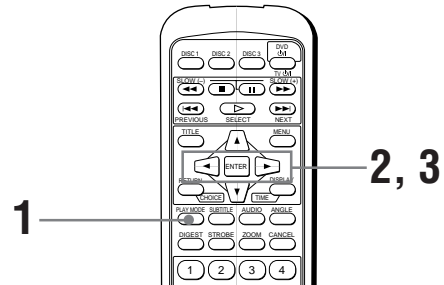

■ En cours de lecture

1 Appuyer sur PLAY MODE.

Le menu de mode de lecture apparaît sur l'écran du téléviseur.

2 Utiliser le curseur pour amener la sur [REPET.A-B], puis appuyer sur ENTER au commencement de la section que l'on désire répéter (Point A).

S'assurer que le mode REPEAT est désactivé. Si l'un des modes REPEAT est sélectionné, il ne sera pas possible d'amener la sur [REPET.A-B].

3 Appuyer sur ENTER à la fin du passage que l'on désire répéter (Point B).

Le lecteur localise "A" et commence la lecture répétée entre "A" et "B".

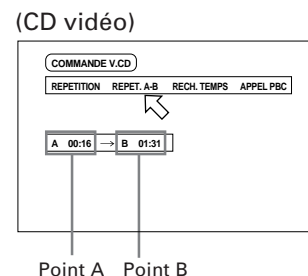
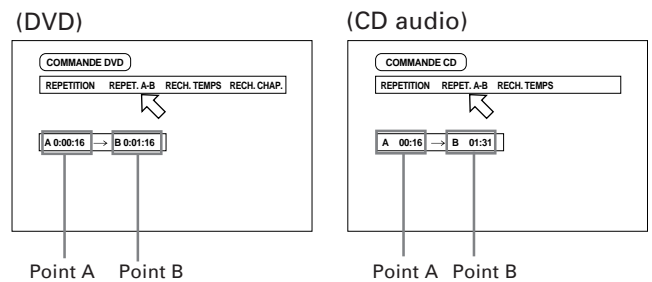

• **Pour quitter la lecture répétée A-B**

Appuyer sur ■. Le lecteur arrête la lecture et quitte le mode de répétition A-B.

Recommandations

- En cours de lecture, la pression sur ENTER lorsque  est dirigée sur [REPET.A-B] quitte le mode de répétition A-B et poursuit la lecture.
- On pourra également quitter le mode de répétition A-B en appuyant sur ◀◀ ou ▶▶.

REMARQUES

- **Pour désactiver le menu de mode de lecture**
Appuyer sur PLAY MODE.
- Si l'icône  apparaît lorsqu'on appuie sur ENTER à l'étape 2 pendant la lecture d'un DVD
Cette section n'est pas répétable en raison du contenu du disque.

Vues sous angles multiples

Il est possible de bénéficier d'angles de vue différents dans la mesure où le DVD contient des passages "multi-angles" pour lesquels une batterie de caméra a été mobilisée pour prendre une même séquence sous des angles différents.

Recommandations

Au commencement des passages "multi-angles", l'icône  apparaît sur l'écran du téléviseur.

Pour sélectionner l'angle d'une séquence à l'écran normal [ANGLE]

DVD

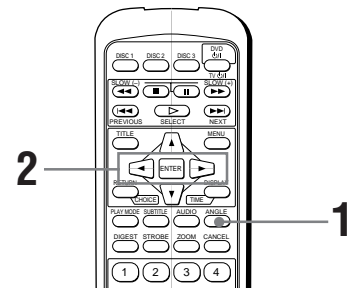

■ Pendant la lecture d'un DVD

1 Appuyer sur ANGLE.

L'affichage de sélection de l'angle apparaît sur l'écran du téléviseur.

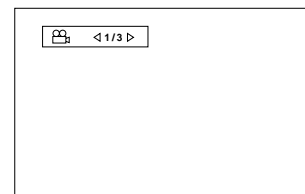

2 Appuyer sur ANGLE ou sur le curseur ◀/▶ pour sélectionner l'angle.

Chaque pression sur la touche ANGLE ou sur le curseur ◀/▶ change l'angle.

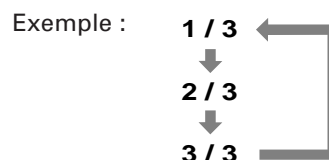

REMARQUES

- L'affichage de sélection de l'angle disparaît automatiquement si l'on ne change pas l'angle dans les 10 secondes.
- Pour désactiver manuellement l'affichage de sélection de l'angle, appuyer sur ENTER.
- Lorsqu'apparaît l'icône  sur l'écran du téléviseur
La séquence courante n'est pas enregistrée sous des angles multiples.

Pour sélectionner l'angle d'une séquence à l'écran de liste d'angles [ANGLE]

DVD

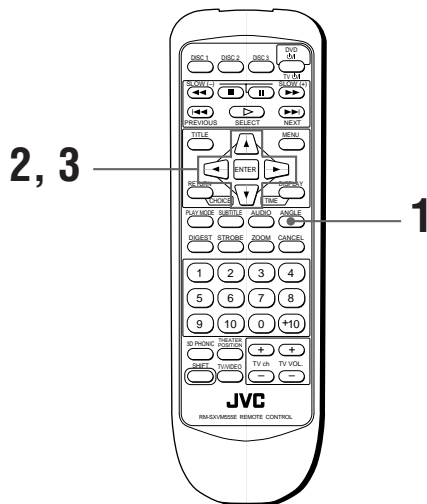

■ Pendant la lecture d'un DVD

1 Maintenir ANGLE enfoncé pendant plus d'1 seconde.

Jusqu'à neuf angles d'une même séquence enregistrée sur un disque apparaissent sur l'écran du téléviseur.

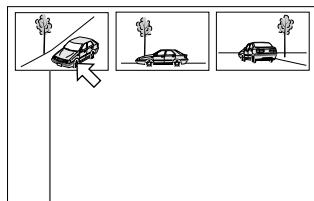

Angle de caméra sélectionné

2 Utiliser le curseur ▲/▼/◀/▶ pour sélectionner l'angle.

3 Appuyer sur ENTER.

■ L'angle sélectionné apparaît sur l'écran du téléviseur.

REMARQUES

- Lorsqu'apparaît l'icône  sur l'écran du téléviseur à l'étape 1 : La séquence en cours n'est pas enregistrée sous des angles multiples.
- Pendant l'opération ci-dessus, l'audio est silencieuse.

Changement de la langue et du son

Avec les DVD, il est possible de sélectionner la langue du sous-titre, ainsi que la langue audio/le son contenus dans le disque.

Pour sélectionner la langue du sous-titre [SUBTITLE]

DVD

■ Pendant la lecture d'un DVD

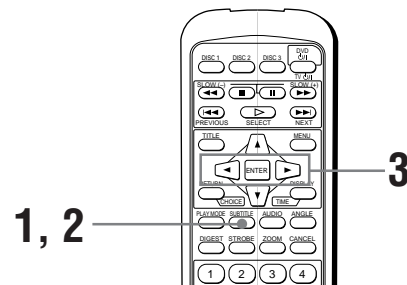

1 Appuyer sur SUBTITLE.

L'affichage de sélection du sous-titre apparaît sur l'écran du téléviseur.

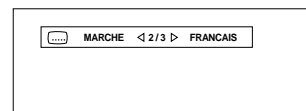

2 La pression sur SUBTITLE active et désactive le mode de sélection du sous-titre, alternativement.

3 Pour sélectionner la langue du sous-titre désirée, appuyer sur le curseur ◀/▶.

L'affichage de sélection du sous-titre apparaît sur l'écran du téléviseur.

Chaque pression sur le curseur ◀/▶ change la langue du sous-titre.

Exemple : 1/3 ANGLAIS

↓
2/3 FRANCAIS

↓
3/3 ESPAGNOL

↓
-/3 (Désactivé)

REMARQUES

- Avec les DVD, il est possible que la langue sélectionnée soit abrégée sur l'écran du téléviseur. Voir le "Tableau des langues de travail et de leurs sigles", à la fin de ce manuel.
- L'affichage de sélection du sous-titre disparaît automatiquement si l'on ne change pas le sous-titre dans les 10 secondes.
- Pour désactiver manuellement l'affichage de sélection du sous-titre, appuyer sur ENTER.
- Lorsqu'apparaît l'icône  sur l'écran du téléviseur On ne peut pas sélectionner le sous-titre.

Pour changer la langue ou le son audio [AUDIO]



En sélectionnant AUDIO, il est possible de choisir la langue audio des films ou de bénéficier du karaoké avec ou sans soutien vocal.

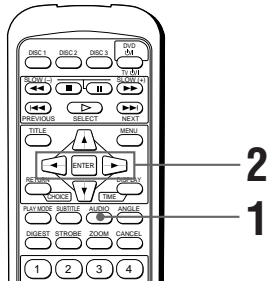

■ En cours de lecture

1 Appuyer sur AUDIO.

L'affichage de sélection de l'audio apparaît sur l'écran du téléviseur.

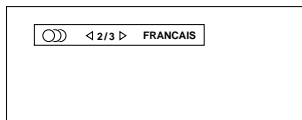

2 Appuyer sur AUDIO ou sur le curseur ◀/▶ pour sélectionner l'audio.

• Avec les DVD

Chaque pression sur AUDIO ou le curseur ◀/▶ change la langue ou le son audio.

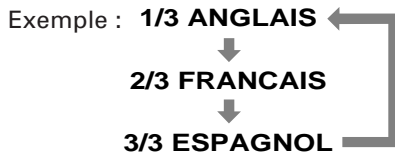

• Avec les CD vidéo

Chaque pression sur AUDIO ou le curseur ◀/▶ change l'audio de lecture comme suit.

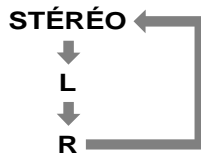

REMARQUES

- Avec les DVD, il est possible que la langue sélectionnée soit abrégée sur l'écran du téléviseur. Voir le "Tableau des langues de travail et de leurs sigles", à la fin de ce manuel.
- L'affichage de sélection de l'audio disparaît automatiquement si l'on ne change pas l'audio dans les 10 secondes.
- Pour désactiver manuellement l'affichage de sélection de l'audio, appuyer sur ENTER.
- Lorsqu'apparaît l'icône sur l'écran du téléviseur On ne peut pas sélectionner l'audio.

Sélection du caractère de l'image

Il est possible de sélectionner quatre caractères d'image au choix (Désactivé, 1, 2 ou 3) en fonction du type de programme, de la teinte des images ou de ses préférences personnelles.

Pour sélectionner le caractère de l'image [THEATER POSITION]

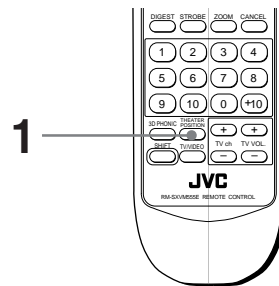

■ En cours de lecture

1 Appuyer sur THEATER POSITION pour sélectionner le caractère d'image désiré.

Chaque pression sur la touche change le caractère de l'image comme suit :

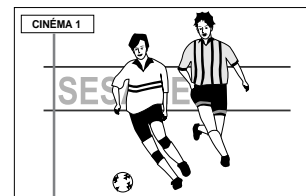

Effet du mode sélectionné

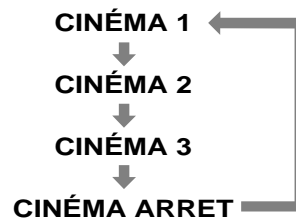

"CINÉMA ARRET" est la position normale. La sélection d'un chiffre supérieur atténue le caractère de l'image.

Lecture d'un son surround virtuel

La fonction 3D PHONIC permet de simuler un son surround sur une chaîne 2-canaux.

Pour simuler le son surround [3D PHONIC]

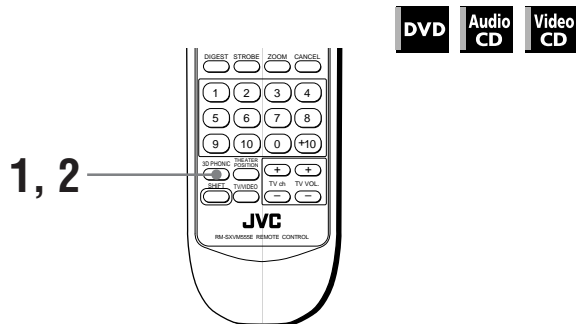

■ En cours de lecture

- 1 Appuyer sur 3D PHONIC.
 - 2 Sélectionner le mode d'effet désiré en appuyant sur 3D PHONIC.
- Chaque pression sur 3D PHONIC change le mode d'effet comme suit :

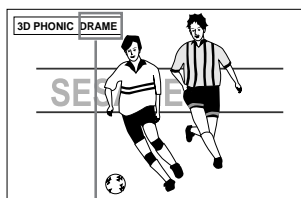

Mode d'effet sélectionné

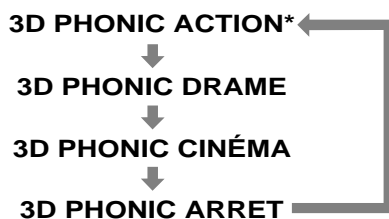

- **ACTION :**
Convient aux films d'aventure et programmes de sport dans lesquels le son change de manière dynamique.
- **DRAME :**
Offre un son naturel et reposant. Permet d'apprécier les films dans une atmosphère décontractée.
- **CINÉMA :**
Fournit un effet sonore identique à celui des grands cinémas de Hollywood.

* Lorsqu'on met en lecture un DVD enregistré en Dolby Digital et renfermant plus de 3 canaux, ACTION n'apparaît pas.

REMARQUES

- La fonction 3D PHONIC s'exécute correctement avec la lecture de disques enregistrés au format Dolby Surround ou Dolby Digital 5.1-CH.
Elle est également opérante avec des disques autres que ceux spécifiés ci-dessus, mais l'effet ne sera pas correct.
- La fonction 3D PHONIC est sans effet sur le signal du flux de bits DTS ou Dolby Digital acheminé par la prise jack DIGITAL OUT.
- Même si l'on appuie sur 3D PHONIC, l'effet sonore ne sera pas validé ou opérant avec des DVD enregistrés en PCM linéaire.
- Lorsque la fonction 3D PHONIC est activée, les paramètres MIX.DEMULTI. et COMPRESSION de la page AUDIO de l'affichage préférentiel sont validés.

Vérification de l'état

Il est possible de vérifier les informations du disque/ temps ainsi que les fonctions DVD du disque courant.

Pour vérifier les informations sur le disque/temps

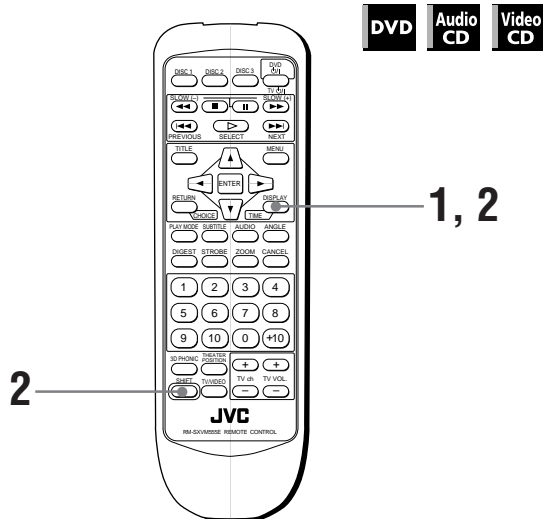

■ En cours de lecture

1 Appuyer une fois sur DISPLAY-TIME pour un CD audio ou un CD vidéo, et deux fois pour un DVD.

L'affichage du disque/temps apparaît sur l'écran du téléviseur.

(DVD)

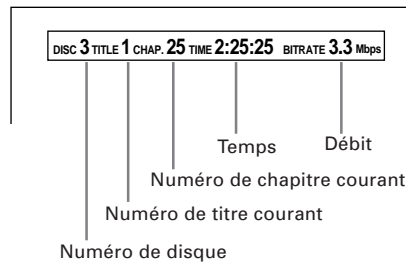

(CD audio/CD vidéo sans PBC)

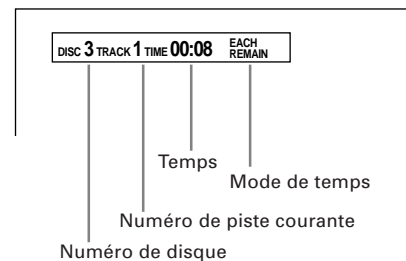

(CD vidéo avec PBC)

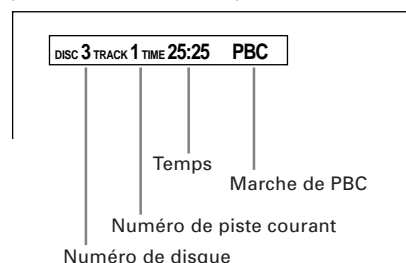

2 Pour changer le mode d'affichage du temps (uniquement avec les CD audio et les CD vidéo sans PBC), appuyer sur DISPLAY-TIME tout en maintenant SHIFT enfoncé.

L'affichage du temps exécute le cycle ci-dessous.

(CD audio)

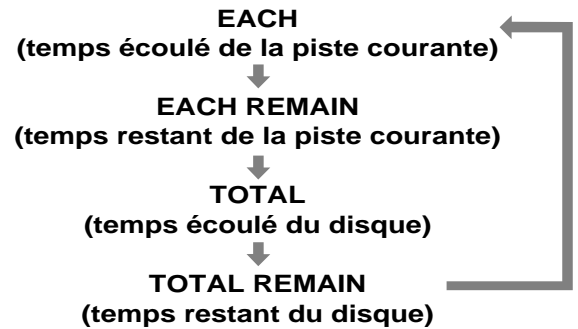

(CD vidéo sans PBC)



L'information de temps sélectionnée apparaît sur l'écran du téléviseur ainsi que sur l'écran d'affichage de la platine avant.

■ En mode d'arrêt

Le temps total du disque et le temps de la piste courante (sélectionnée) d'un CD audio/CD vidéo ne pourront être vérifiés que sur l'écran d'affichage de la platine avant.

1 Appuyer sur DISPLAY-TIME tout en maintenant SHIFT enfoncé.

Lorsque EACH et REMAIN sont affichés, le temps de la piste courante (sélectionnée) s'affiche. Si REMAIN est affiché, c'est le temps total du disque qui apparaît.

Recommandations

Il est possible de changer la piste courante (sélectionnée) en appuyant sur ◀◀ ou ▶▶.

- Pour éteindre l'affichage du disque/temps Appuyer sur DISPLAY-TIME.

Pour vérifier l'état des fonctions du DVD

DVD

- Pendant la lecture d'un DVD

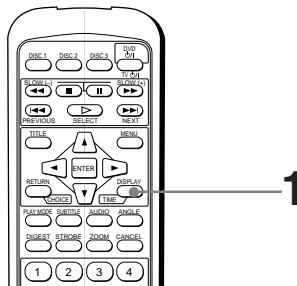

2 Appuyer sur DISPLAY-TIME.

L'affichage d'état des fonctions du DVD apparaît sur l'écran du téléviseur.

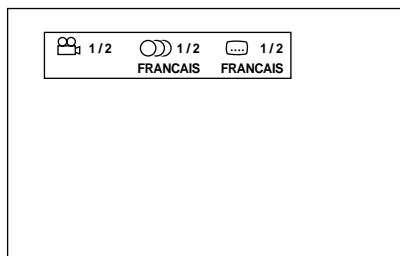

Les sélections courantes de l'angle de prise de vue, de la langue audio et de la langue du sous-titre s'affichent.

- **Pour éteindre l'affichage d'état des fonctions du DVD**
Appuyer deux fois sur DISPLAY-TIME.

Choix des préférences

Il est possible de programmer diverses préférences de lecture via quatre affichages spéciaux.

Comment régler les préférences

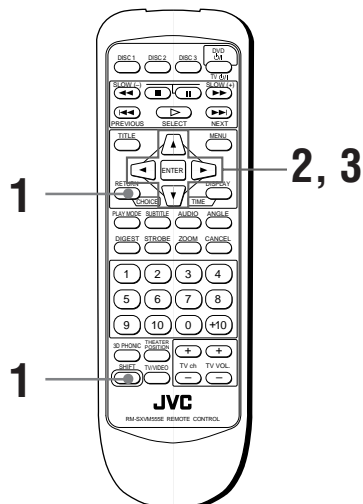

1 Avec un DVD ou un CD vidéo en mode d'arrêt, ou s'il n'y a pas de disque dans le lecteur, appuyer sur RETURN-CHOICE tout en maintenant SHIFT enfoncé.

L'une des pages de préférence apparaît sur l'écran du téléviseur.

Il y a quatre pages de préférence : LANGUE, AUDIO, AFFICHAGE et SYSTÈME. Pour tourner la page, déplacer la sur l'onglet désiré à l'aide du curseur .

LANGUE

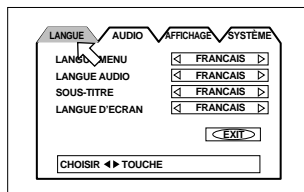

AUDIO

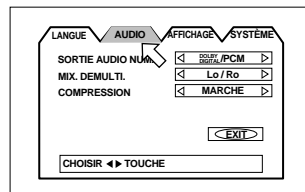

AFFICHAGE

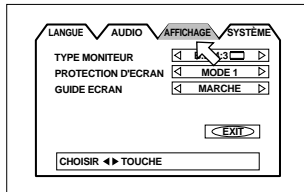

SYSTÈME

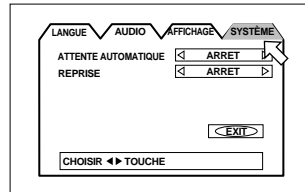

2 Déplacer la pour sélectionner l'élément que l'on désire programmer à l'aide du curseur .

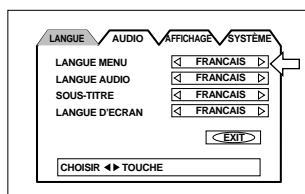

3 Appuyer sur le curseur pour sélectionner le paramètre.

- Pour faire disparaître l'affichage préférentiel, appuyer sur RETURN-CHOICE tout en maintenant SHIFT enfoncé, ou amener la sur [EXIT] et appuyer sur ENTER.
- Pour les détails sur chaque paramètre, voir les paragraphes suivants :

Page LANGUE

LANGUE MENU

Il est possible de sélectionner une langue d'"affichage" par défaut qui sera affichée si le disque la contient.

Chaque pression sur le curseur change le paramètre de langue dans la séquence suivante :

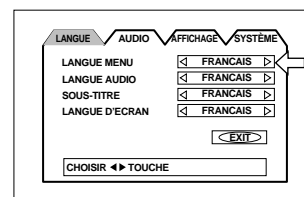

ANGLAIS → ESPAGNOL → FRANCAIS → CHINOIS → ALLEMAND → ITALIEN → JAPONAIS → code de langue de AA à ZU

(Pour les langues et leurs sigles, voir le "Tableau des langues de travail et de leurs sigles", à la fin de ce manuel.)

Une pression sur le curseur change le paramètre de langue dans la séquence inverse.

* Si la langue sélectionnée n'est pas enregistrée, c'est la langue d'affichage par défaut du disque qui s'affiche.

LANGUE AUDIO

Il est possible de sélectionner la langue audio par défaut qui sera lue si le disque la contient.

Chaque pression sur le curseur change le paramètre de langue dans la séquence suivante :

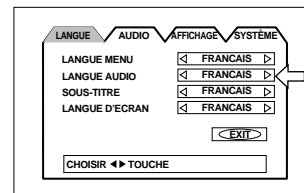

ANGLAIS → ESPAGNOL → FRANCAIS → CHINOIS → ALLEMAND → ITALIEN → JAPONAIS → code de langue de AA à ZU

(Pour les langues et leurs sigles, voir le "Tableau des langues de travail et de leurs sigles", à la fin de ce manuel.)

Une pression sur le curseur change le paramètre de langue dans la séquence inverse.

* Si la langue sélectionnée n'est pas enregistrée, c'est la langue d'affichage par défaut du disque qui s'affiche.

SOUS-TITRE

Il est possible de sélectionner la langue du sous-titre par défaut qui sera affichée si le disque la contient.

Chaque pression sur le curseur ► change le paramètre de langue dans la séquence suivante :

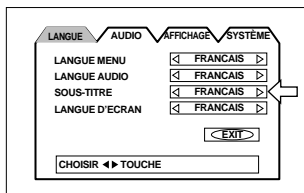

ANGLAIS → ESPAGNOL → FRANCAIS → CHINOIS → ALLEMAND → ITALIEN → JAPONAIS → code de langue de AA à ZU

(Pour les langues et leurs sigles, voir le "Tableau des langues de travail et de leurs sigles", à la fin de ce manuel.)

Une pression sur le curseur ◀ change le paramètre de langue dans la séquence inverse.

* Si la langue sélectionnée n'est pas enregistrée, c'est la langue d'affichage par défaut du disque qui s'affiche.

LANGUE D'ECRAN

Il est possible de sélectionner la langue de visualisation par défaut à afficher.

Chaque pression sur le curseur ◀/► change le paramètre de langue dans la séquence suivante :

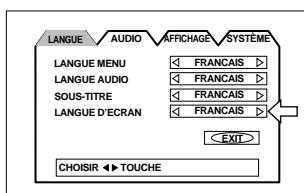

ENGLISH (Anglais)
↓
DEUTSCH (Allemand)
↓
FRANCAIS (Français)

Anglais	ON SCREEN LANGUAGE ◀ ENGLISH ▶
Espagnol	BILDSCHIRMMENUE-SPRACHE ◀ DEUTSCH ▶
Français	LANGUE D'ECRAN ◀ FRANCAIS ▶

Page AUDIO

SORTIE AUDIO NUM.

Pour connecter la sortie numérique du lecteur à un équipement extérieur doté d'une entrée numérique, régler cet élément correctement.

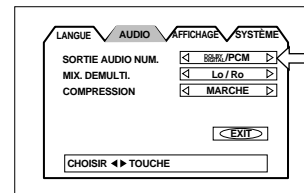

- **PCM SEUL.**

Pour connecter la prise jack DIGITAL OUT du lecteur à l'entrée numérique PCM linéaire de l'autre équipement audio.

- **FLUX/PCM**

Pour une connexion à l'entrée numérique d'un amplificateur avec décodeur audio DTS, Dolby Digital et multicanaux MPEG intégré.

- **DOLBY DIGITAL/PCM**

Pour une connexion à l'entrée numérique d'un décodeur Dolby Digital, ou d'un amplificateur avec décodeur Dolby Digital intégré.

Le tableau suivant montre le rapport entre les types de disques lus et les signaux de sortie.

Disques lus	Sortie		
	FLUX/PCM	DOLBY DIGITAL/PCM	PCM SEUL.
DVD avec PCM linéaire 48-kHz, 16 bits	PCM linéaire 48 kHz, 16 bits	←	←
DVD avec PCM linéaire 48-kHz, 20/24 bits	PCM linéaire 48 kHz, 20/24 bits	←	←
DVD avec PCM linéaire 96-kHz	Pas de sortie	←	←
DVD avec DTS	Flux DTS	Pas de sortie	←
DVD avec Dolby Digital	Flux Dolby Digital	←	PCM linéaire 48 kHz, 16 bits
DVD avec multicanaux MPEG	Flux MPEG	PCM linéaire 48 kHz, 16 bits	←
CD vidéo	PCM linéaire 44,1 kHz, 16 bits	←	←
CD audio	PCM linéaire 44,1 kHz, 16 bits	←	←
CD audio avec DTS	Flux DTS	←	←

REMARQUES

- Le lecteur ne fournit pas de fonction de décodage DTS.
- A la lecture d'un DVD ou d'un CD audio avec DTS, utiliser un décodeur DTS pour pouvoir obtenir les signaux corrects par les haut-parleurs. Ne jamais utiliser les prises jack de sortie analogique du lecteur, qui envoient des signaux de sortie incorrects qui pourraient endommager les haut-parleurs.

Si l'on connecte les sorties analogiques et les sorties numériques en même temps, bien sélectionner la source de l'amplificateur correctement, ou régler la commande de niveau de l'amplificateur connecté aux sorties analogiques au minimum.

MIX.DEMULTI.

En réglant MIX.DEMULTI. correctement, il est possible d'obtenir le mixage stéréophonique optimal pour la chaîne audio avec les DVD enregistrés avec audio multi-canaux surround Dolby Digital.

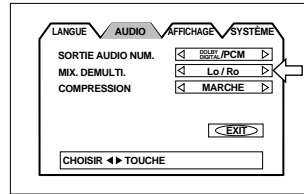

- **Lt/Rt (disque Dolby Digital seulement) :**

Pour le contrôle moniteur des signaux de sortie audio 2-canaux via un décodeur Dolby Pro Logic.

- **Lo/Ro :**

Pour le contrôle moniteur des signaux de sortie audio 2-canaux via un téléviseur ou un amplificateur sans décodeur Dolby Pro Logic. De même, pour l'enregistrement de l'audio d'un DVD sur une cassette, un MD, etc.

REMARQUE

- La fonction de mixage démultiplexé est inopérante lorsque la fonction 3D PHONIC est activée.

COMPRESSION

Si nécessaire, il est possible de comprimer la gamme dynamique du son. Grâce à cette fonction, l'on peut entendre très facilement un très beau son à volume réduit.

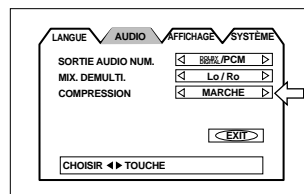

- **MARCHÉ**

L'audio est lu avec la gamme dynamique compressée.

- **ARRÉT**

L'audio est lue telle qu'elle a été enregistrée.

REMARQUES

- La fonction de compression n'est opérante qu'à la lecture d'un disque enregistré avec DOLBY DIGITAL 1-canal ou 2-canaux. Le réglage est sans effet avec les autres disques.
- La fonction de compression est inopérante lorsque la fonction 3D PHONIC est activée.

Page AFFICHAGE

TYPE MONITEUR

Il est possible de choisir le type de moniteur qui s'harmonise avec le téléviseur lorsque l'on met en lecture des DVD enregistrés pour des téléviseurs à écran large.

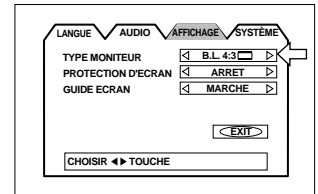

- **B.L.4:3** (Conversion Boîte aux lettres)

Lorsqu'on connecte un téléviseur normal au lecteur. Lorsqu'on met en lecture une image large enregistrée sur un DVD, l'image apparaît avec une bande noire en haut et en bas de l'écran.

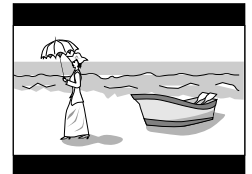

- **P.S.4:3** (Conversion PanScan)

Lorsqu'on connecte un téléviseur normal au lecteur. Lorsqu'on met en lecture une image large enregistrée sur un DVD, un segment de l'image est immédiatement amputé en marge gauche et droite.

Suivant le disque, ce genre de format de lecture peut être interdit. Auquel cas, l'image sera lue en mode B.L.4:3 comme ci-dessus.

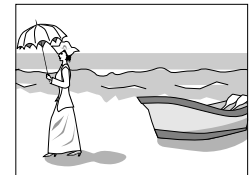

- **LARGE** (téléviseur écran large)

Lorsqu'on connecte un téléviseur écran large au lecteur.



PROTECTION D'ECRAN

Un écran de moniteur de télévision peut être grillé si une image statique demeure trop longtemps affichée. Pour éviter cet accident, le lecteur mobilise automatiquement une fonction protectrice d'écran dès qu'une image statique, telle une visualisation d'écran ou un menu, reste affichée plus de 5 minutes.

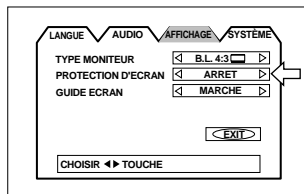

- **MODE 1**

L'image courante s'assombrit.

- **MODE 2**

L'image "économie d'écran" s'affiche et sa luminosité change.

- **ARRET**

La fonction d'économie d'écran est désactivée.

REMARQUE

- L'écran moniteur d'un projecteur ou d'un téléviseur de projecteur se grille facilement si une image statique demeure affichée trop longtemps et que le mode d'économie d'écran est réglé sur ARRET.
- La fonction d'économie d'écran n'est pas activée quand le disque CD audio est sélectionné.

GUIDE ECRAN

Le lecteur peut afficher des icônes "guide écran" ou des caractères sur l'image qui informent sur ce qui se passe pour le disque ou le lecteur.

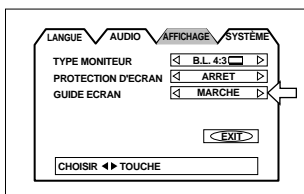

- **MARCHE**

L'affichage des guides apparaît.

- **ARRET**

L'affichage des guides disparaît.

Exemples d'icônes "guide écran" ou de caractères qui peuvent se désactiver :



Page SYSTÈME

ATTENTE AUTOMATIQUE

Lorsque le lecteur se trouve en mode d'arrêt pendant plus de 30 ou 60 minutes, il se met automatiquement en mode d'attente.

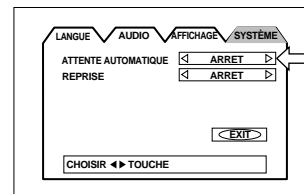

- **60**

Le temps est réglé sur 60 minutes.

- **30**

Le temps est réglé sur 30 minutes.

- **ARRET**

La fonction d'attente automatique est désactivée.

REPRISE

Il est possible d'activer ou de désactiver la fonction reprise. Voir page 19.

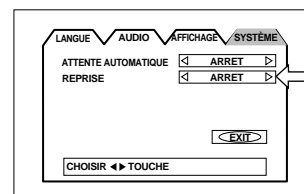

- **MARCHE**

Sur pression de ▷ en mode d'arrêt, le lecteur lance la lecture à partir du point de reprise s'il a été mémorisé.

- **ARRET**

Sur pression de ▷ en mode d'arrêt, le lecteur lance toujours la lecture à partir du commencement du disque.

Lecture limitée pour les enfants

Cette fonction restreint la lecture des DVD renfermant des séquences violentes (et autres) en fonction du niveau imposé par l'utilisateur. Par exemple, si un film renfermant des scènes violentes comprend une fonction de censure parentale, il sera possible de couper ou de remplacer les scènes auxquelles on ne veut pas exposer les enfants.

Programmation de la censure parentale pour la première fois [CENSURE PARENTALE]

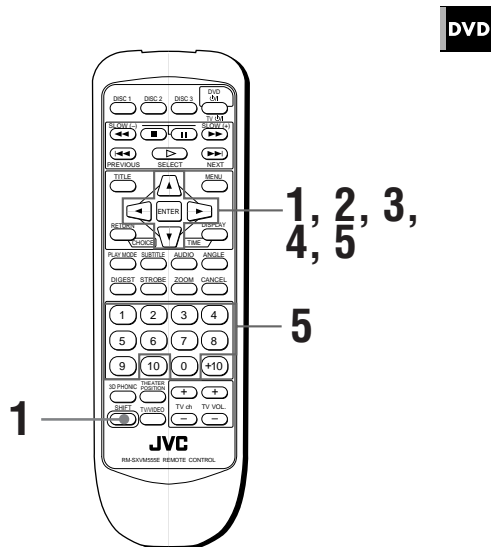

DVD

■ Si le DVD est en mode d'arrêt ou qu'il n'y a pas de disque dans le lecteur

1 Appuyer sur ENTER tout en maintenant SHIFT enfoncé.

La visualisation de censure parentale apparaît sur l'écran du téléviseur.

2 Utiliser le curseur ▲/▼ pour amener la sur [CODE PAYS], puis utiliser le curseur ◀/▶ pour sélectionner le code pays et appuyer sur ENTER.

Le code pays dont les normes ont été appliquées au niveau du DVD sélectionné devraient être sélectionnés.

Voir "Annexe B : Liste des Codes Pays pour la Censure Parentale".

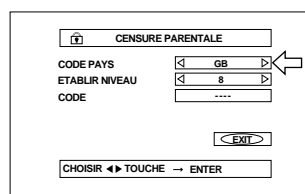

3 Utiliser le curseur ▲/▼ pour amener la sur [ETABLIR NIVEAU], puis utiliser le curseur ◀/▶ pour sélectionner le niveau de censure parentale.

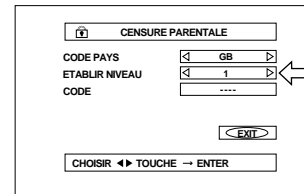

Chaque pression sur CURSEUR ▶ fait changer le niveau de censure parentale du 1 au 8.

Recommandations

"1" est le niveau de censure le plus strict et "8", aucune restriction.

La lecture des disques ayant un niveau supérieur au niveau sélectionné est restreinte.

4 Appuyer sur ENTER.

5 Saisir un code à 4 chiffres à l'aide des touches numériques (0 - 9) et appuyer sur ENTER.

La censure parentale et le code sont maintenant programmés.

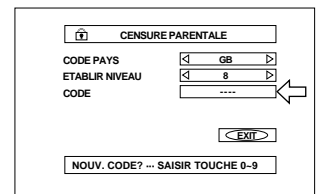

Pour modifier les réglages [CENSURE PARENTALE]

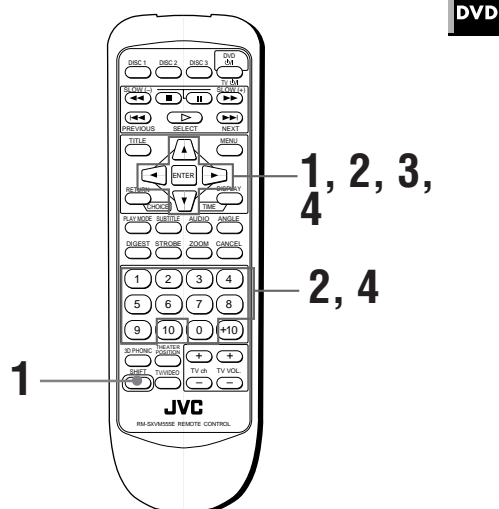

- Si le DVD est en mode d'arrêt ou qu'il n'y a pas de disque dans le lecteur

1 Appuyer sur ENTER tout en maintenant SHIFT enfoncé.

La visualisation de censure parentale apparaît sur l'écran du téléviseur.

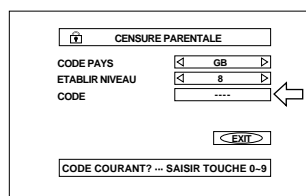

2 Saisir son code à 4 chiffres courant à l'aide des touches numériques (0 - 9) et appuyer sur ENTER.

Si l'on a saisi le mauvais code, "ERRONE! NOUVEL ESSAI....." apparaît sur l'écran du téléviseur, interdisant de passer à l'étape suivante.

3 Utiliser le curseur ▲/▼ pour amener la sur [ETABLIR NIVEAU], puis utiliser le curseur ◀/▶ pour sélectionner le niveau de censure parentale et appuyer sur ENTER.

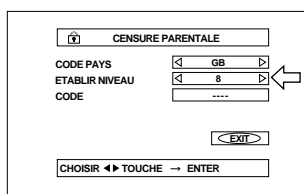

4 Saisir un nouveau code à 4 chiffres à l'aide des touches numériques (0 - 9) et appuyer sur ENTER.

La nouvelle programmation est maintenant opérante.

REMARQUES

- Si l'on saisit un code faux plus de trois fois à l'étape 2 ci-dessus, la se déplace automatiquement sur [EXIT] et le curseur ▲/▼ demeure inopérant.
- Si l'on a oublié son code à l'étape 2 Saisir "8888".

Pour lever temporairement la censure parentale [CENSURE PARENTALE]

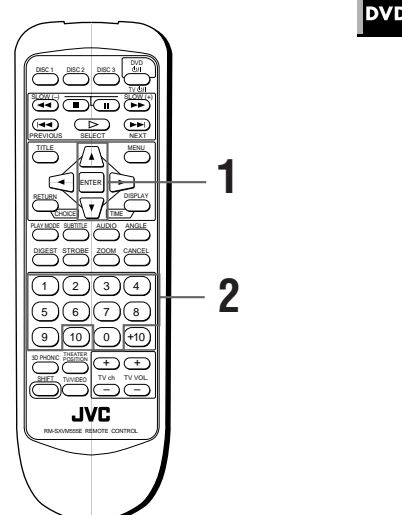

Lorsqu'on programme une censure parentale stricte, il est possible que certains disques ne se mettent pas en lecture du tout. Si l'on charge un tel disque pour le mettre en lecture, la visualisation de censure parentale apparaît sur l'écran du téléviseur et le lecteur demandera à l'utilisateur s'il désire que la censure parentale soit provisoirement levée ou non.

1 Utiliser le curseur ▲/▼ pour amener la sur [OUI] OU [NON], puis appuyer sur ENTER.

Si l'on choisit [OUI] et qu'on appuie sur ENTER, la se déplace sur le champ CODE.

Si l'on choisit [NON], appuyer sur la touche ▲ correspondant au disque pour retirer le disque.

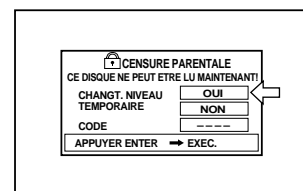

2 Saisir son code à 4 chiffres à l'aide des touches numériques (0 - 9).

Si l'on a saisi le mauvais code, "ERRONE! NOUVEL ESSAI....." apparaît sur l'écran du téléviseur, interdisant de passer à l'étape suivante.

La censure parentale est levée, et le lecteur lance la lecture.

REMARQUE

- Si l'on saisit un code faux plus de trois fois à l'étape 2 ci-dessus, la se déplace automatiquement sur [NON] et le curseur ▲/▼ demeure inopérant.

Soins à apporter dans la manipulation et l'entretien des disques

Comment se traitent les disques

Ne jamais poser les doigts sur la surface du disque (la face brillante aux reflets métalliques, ou encore, la face sans étiquette) lorsqu'on le manipule.

Les disques sont en plastique, ils se griffent donc facilement. Lorsqu'un disque est devenu sale, poussiéreux, griffé ou déformé, les images et les sons ne peuvent plus être lus correctement. De tels disques pourraient même créer des dysfonctions de lecteur.

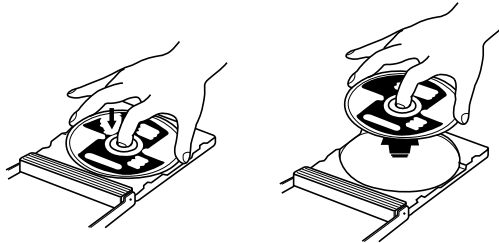

Côté étiquette

Ne pas détériorer le côté portant l'étiquette, coller du papier dessus, par exemple, ou utiliser un agent adhésif quelconque sur sa surface.

Rangement

Toujours veiller à ce que les disques demeurent sagement rangés dans leur pochette. Empiler les disques les uns sur les autres sans leur pochette protectrice, les déformerait. Ne pas laisser les disques exposés directement à la lumière du jour, ni dans un endroit humide ou trop chaud. Et éviter surtout de les abandonner dans la voiture l'été!

Entretien des disques

Dès que l'on relève des empreintes de doigt ou autres taches sur le disque, essuyer au chiffon doux et sec, en rayonnant du centre à la périphérie.

Si la saleté demeure rétive à ce traitement, essuyer cette fois au chiffon doux humidifié à l'eau. Ne jamais utiliser de produits de nettoyage pour disques, pétrole, alcool ou tout agent antistatique.

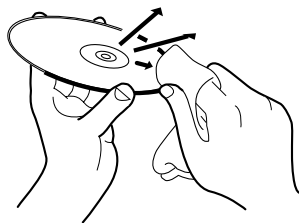

ATTENTION

Il peut arriver qu'en lecture le son, ou l'image, devienne brouillé. Ceci est parfois dû au disque lui-même. (Il pourrait ne pas être au niveau des normes industrielles exigées).

Ces symptômes proviennent des disques, et non d'un mauvais fonctionnement du lecteur.

Dépannage

Il arrive souvent, après examen, que ce qui était apparu comme une panne ne soit finalement pas bien grave... pour peu que l'on prenne la peine de consulter la liste des symptômes ci-dessous.

Symptôme	Cause probable	Remède
Le courant n'arrive pas.	La fiche d'alimentation n'est pas insérée à fond.	Insérer bien à fond.
Le module de télécommande est inopérant.	Trop éloigné du lecteur.	Se rapprocher du lecteur.
	L'extrémité du module de télécommande n'est pas pointée dans la bonne direction.	Pointer la fenêtre émettrice d'infrarouges vers le télédéecteur situé sur la platine avant du lecteur.
	Les piles sont usées.	Remplacer les vieilles piles par des neuves.
	La polarité des piles n'est pas respectée.	Retirer les piles et les disposer correctement.
Aucune image n'apparaît sur le moniteur.	La connexion du câble vidéo est mal faite.	Connecter le câble correctement.
	Le choix de l'entrée du téléviseur est mauvais.	Opérer le bon choix.
	Le disque n'est pas jouable.	Utiliser un disque jouable (voir page 13).
L'image est bruyante.	Le lecteur est directement connecté à un magnétoscope à cassettes (VCR) et la fonction de protection contre la copie est activée.	Connecter le lecteur de sorte que le signal d'image s'achemine directement sur le téléviseur.
L'audio n'est pas reproduite.	La connexion est mauvaise.	Vérifier les connexions.
	Le choix de l'entrée de l'amplificateur est mauvais.	Choisir correctement.
L'audio n'est pas reproduite en lecture d'un DVD enregistré au format audio PCM linéaire de 96 kHz.	Le signal audio provient de DIGITAL OUT du lecteur.	Utiliser AUDIO OUT pour mettre ce genre de disques en lecture.
Son déformé, présence de bruits parasites	Le disque est sale.	Essuyer la surface du disque.
L'image ne cadre pas avec l'écran du téléviseur.	TYPE MONITEUR est mal réglé.	Sélectionner le type de moniteur correctement. (Voir page 37.)
	Le téléviseur est mal réglé.	Régler le téléviseur correctement.
Exploitation impossible, les commandes demeurent inopérantes.	Mauvais fonctionnement du microprocesseur dû à la foudre ou à des phénomènes d'électricité statique.	Couper le courant, débrancher la prise d'alimentation et la rebrancher ensuite.
	Une saute brusque de température ou un regain d'humidité peuvent provoquer de la condensation.	Couper le courant du lecteur, et le remettre quelques heures plus tard.

Fiche technique

Généralités

Disques lisibles : DVD VIDEO, CD audio, CD vidéo
 Format vidéo : PAL

Autres

Alimentation : AC 230 V ~, 50 Hz
 Consommation : 20 W (sous tension), 3,8 W (mode STANDBY)
 Poids : 5,1 kg (11,3 livres)
 Dimensions (W x H x D) : 435 x 126,5 x 324,6 mm
 17-3/16 x 5 x 12-13/16 pouces

Sortie vidéo

VIDEO OUT (prise jack miniature) : 1,0 Vp-p (75 ohms)
 S-VIDEO OUT (prise jack S) : Sortie Y : 1,0 Vp-p (75 ohms)
 Sortie C : 286 mVp-p (75 ohms)
 Résolution horizontale : 500 lignes
 Rapport signal/bruit : 65 dB

Sortie audio

ANALOG OUT (prise jack miniature) : 2,0 Vrms (10 kohms)
 DIGITAL OUT (optique) : -21 à -15 dBm (crête)

Caractéristiques audio

Réponse en fréquence : CD (cadence d'échantillonnage 44,1 kHz) : 2 Hz à 20 kHz
 DVD (cadence d'échantillonnage 48 kHz) : 2 Hz à 22 kHz
 DVD (cadence d'échantillonnage 96 kHz) : 2 Hz à 44 kHz
 Gamme dynamique : 16 bits : plus de 98 dB
 20 bits : plus de 106 dB
 24 bits : plus de 106 dB
 Pleurage et scintillement : Non mesurables (moins de ±0,002%)
 Distorsion harmonique totale : Moins de 0,002%

* Spécifications et présentation sont susceptibles de recevoir des modifications sans préavis.

Annexe A: Tableau des langues de travail et de leurs sigles

Lorsqu'on choisit la langue des sous-titre ou la langue parlée, les langues figurant au tableau ci-dessous apparaissent sous forme de sigle. Pour sélectionner la langue souhaitée, sélectionner le sigle (abréviation) correspondant à la langue que l'on désire entendre.

AA	Afar	FA	Persan	KM	Khmer	OM	Oromo	SU	Sundanais
AB	Abkhaze	FI	Finois	KN	Kannada	OR	Oriya	SV	Suédois
AF	Afrikaans	FJ	Fidjien	KO	Coréen	PA	Panjabi	SW	Swahili
AM	Amharique	FO	Féroïen	KS	Cachemirien	PL	Polonais	TA	Tamoul
AR	Arabe	FY	Frison	KU	Kurde	PS	Pachtô	TE	Telougou
AS	Assamais	GA	Irlandais	KY	Kirghiz	PT	Portugais	TG	Tadjik
AY	Aymara	GD	Ecossais	LA	Latin	QU	Quechua	TH	Thaï
AZ	Azerbaïdjanais	GL	Galicien	LN	Lingala	RM	Rétho-roman	TI	Tigrigna
BA	Bachkir	GN	Guarani	LO	Lao	RN	Roundi	TK	Tukmène
BE	Biélorusse	GU	Gujarati	LT	Lithuanien	RO	Roumain	TL	Tagalog
BG	Bulgare	HA	Haoussa	LV	Letton	RU	Russe	TN	Setswana
BH	Bihari	HI	Hindi	MG	Malgache	RW	Kinyarwanda	TO	Tonga
BI	Bêche-de-mer	HR	Croate	MI	Maori	SA	Sanskrit	TR	Turc
BN	Bengali	HU	Hongrois	MK	Macédonien	SD	Sindhi	TS	Tsonga
BO	Tibétain	HY	Arménien	ML	Malayalam	SG	Sango	TT	Tatar
BR	Breton	IA	Interlingua	MN	Mongol	SH	Serbo-croate	TW	Twi
CA	Catalan	IE	Interlingue	MO	Moldave	SI	Singalais	UK	Ukrainien
CO	Corse	IK	Inupik	MR	Marathe	SK	Slovaque	UR	Ourdou
CS	Tchèque	IN	Indonésien	MS	Malais	SL	Slovène	UZ	Ouzbek
CY	Galois	IS	Islandais	MT	Maltais	SM	Samoan	VI	Vietnamien
DA	Danois	IW	Hébreu	MY	Birman	SN	Shona	VO	Volapük
DZ	Dzongkha	JJ	Yiddish	NA	Nauruan	SO	Somali	WO	Ouolof [wolof]
EL	Grec	JW	Javanais	NE	Népalais	SQ	Albanais	XH	Xhosa
EO	Esperanto	KA	Géorgien	NL	Néerlandais	SR	Serbe	YO	Yorouba
ET	Estonien	KK	Kazakh	NO	Norvégien	SS	Suswati	ZU	Zoulou
EU	Basque	KL	Groenlandais	OC	Occitan	ST	Sesotho		

Annexe B: Liste des Codes Pays pour la Censure Parentale

Cette liste est utilisée pour l'exploitation de la Censure Parentale (ou Restriction Parentale). Voir le détail Page 39.

AD	Andorre
AE	Emirats arabes unis
AF	Afghanistan
AG	Antigua-et-Barbuda
AI	Anguilla
AL	Albanie
AM	Arménie
AN	Antilles néerlandaises
AO	Angola
AQ	Antarctique
AR	Argentine
AS	Samoa-Américaines
AT	Autriche
AU	Australie
AW	Aruba
AZ	Azerbaïdjan
BA	Bosnie-Herzégovine
BB	La Barbade
BD	Bangladesh
BE	Belgique
BF	Burkina Faso
BG	Bulgarie
BH	Bahreïn
BI	Burundi
BJ	Bénin
BM	Bermudes
BN	Brunei Darussalam
BO	Bolivie
BR	Brésil
BS	Bahamas
BT	Bhoutan
BV	Bouvet (île)
BW	Botswana
BY	Biélorussie
BZ	Belize
CA	Canada
CC	Cocos [ou Keeling] (îles)
CF	Centrafricaine (République)
CG	Congo
CH	Suisse
CI	Côte-d'Ivoire
CK	Cook (îles)
CL	Chili
CM	Cameroun
CH	Chine
CO	Colombie
CR	Costa Rica
CU	Cuba
CV	Cap-Vert
CX	Christmas (île)
CY	Chypre
CZ	Tchèque (République)
DE	Allemagne
DJ	Djibouti
DK	Danemark
DM	Dominique
DO	Dominicaine (République)
DZ	Algérie
EC	Equateur
EE	Estonie
EG	Egypte

EH	Sahara-Occidental
ER	Erythrée
ES	Espagne
ET	Ethiopie
FL	Finlande
FJ	Fidji (îles)
FK	Malouines (îles)
FM	Micronésie (Fédération de)
FO	Féroé [ou Faeroe] (îles)
FR	France
FX	France métropolitaine
GA	Gabon
GB	Royaume-Uni
GD	Grenade
GE	Géorgie
GF	Guyane
GH	Ghana
GL	Gibraltar
GL	Groenland
GM	Gambie
GN	Guinée
GP	Guadeloupe
GQ	Guinée-Equatoriale
GR	Grèce
GS	Géorgie et Sandwichs du Sud
GT	Guatemala
GU	Guam
GW	Guinée-Bissau
GY	Guyana
HK	Hong-Kong
HM	Heard (île) et McDonald (îles)
HR	Croatie
HT	Haïti
HU	Hongrie
ID	Indonésie
IE	Irlande
IL	Israël
IN	Inde
IO	Territoire britannique de l'océan Indien
IQ	Irak
IR	Iran
IS	Islande
IT	Italie
JM	Jamaïque
JO	Jordanie
JP	Japon
KE	Kenya
KG	Kirghizistan
KH	Cambodge
KI	Kiribati
KM	Comores
KN	Saint Kitts et Nevis
KP	Corée du Nord
KR	Corée du Sud
KW	Koweït
KY	Caïmans (îles)
KZ	Kazakhstan
LA	Laos
LB	Liban

LC	Sainte-Lucie
LI	Liechtenstein
LK	Sri Lanka
LR	Liberia
LS	Lesotho
LT	Lituanie
LU	Luxembourg
LV	Lettonie
LY	Libye
MA	Maroc
MC	Monaco
MD	Moldavie
MG	Madagascar
MH	Marshall (îles)
ML	Mali
MM	Myanmar [ex-Birmanie]
MN	Mongolie
MO	Macao
MP	Mariannes du Nord
MQ	Martinique
MR	Mauritanie
MS	Montserrat
MT	Malte
MU	Maurice
MV	Maldives
MW	Malawi
MX	Mexique
MY	Malaysia
MZ	Mozambique
NA	Namibie
NC	Nouvelle-Calédonie
NE	Niger
NF	Norfolk (île)
NG	Nigeria
NI	Nicaragua
NL	Pays-Bas
NO	Norvège
NP	Népal
NR	Nauru
NU	Niue
NZ	Nouvelle-Zélande
OM	Oman (Sultanat d')
PA	Panama
PE	Pérou
PF	Polynésie-Française
PG	Papouasie-Nouvelle-Guinée
PH	Philippines
PK	Pakistan
PL	Pologne
PM	Saint-Pierre et Miquelon
PN	Pitcairn (île)
PR	Porto Rico
PT	Portugal
PW	Belau [ou Palau]
PY	Paraguay
QA	Qatar
RE	Réunion
RO	Roumanie
RU	Russie
RW	Rwanda
SA	Arabie Saoudite

SB	Salomon (îles)
SC	Seychelles
SD	Soudan
SE	Suède
SG	Singapour
SH	Sainte-Hélène
SI	Slovénie
SJ	Svalbard et Jan Mayen
SK	Slovaquie
SL	Sierra Leone
SM	Saint-Marin
SN	Sénégal
SO	Somalie
SR	Surinam
ST	Sao Tome é Principe
SV	Salvador
SY	Syrie
SZ	Swaziland
TC	Turks et Caicos (îles)
TD	Tchad
TF	Territoires français du Sud
TG	Togo
TH	Thaïlande
TJ	Tadjikistan
TK	Tokelau
TM	Turkménistan
TN	Tunisie
TO	Tonga
TP	Timor oriental
TR	Turquie
TT	Trinité-et-Tobago
TV	Tuvalu (îles)
TW	Taiwan
TZ	Tanzanie
UA	Ukraine
UG	Ouganda
UM	Ilots d'outre-mer des Etats-Unis
US	Etats-Unis
UY	Uruguay
UZ	Ouzbékistan
VA	Vatican
VC	Saint-Vincent et Grenadines
VE	Venezuela
VG	Vierges du Royaume-Uni (îles)
VN	Viêtnam
VU	Vanuatu (République de)
WF	Wallis-et-Futuna (îles)
WS	Samoa (îles)
YE	Yémen
YT	Mayotte
YU	Yougoslavie
ZA	Afrique du Sud
ZM	Zambie
ZR	Zaire
ZW	Zimbabwe

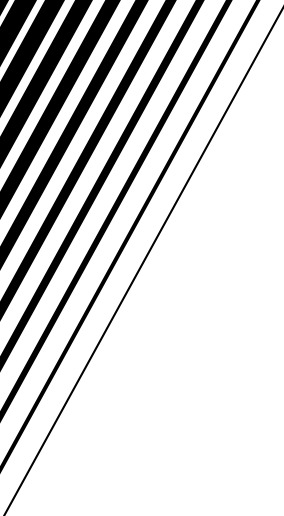

JVC
VICTOR COMPANY OF JAPAN, LIMITED

Free Manuals Download Website

<http://myh66.com>

<http://usermanuals.us>

<http://www.somanuals.com>

<http://www.4manuals.cc>

<http://www.manual-lib.com>

<http://www.404manual.com>

<http://www.luxmanual.com>

<http://aubethermostatmanual.com>

Golf course search by state

<http://golfingnear.com>

Email search by domain

<http://emailbydomain.com>

Auto manuals search

<http://auto.somanuals.com>

TV manuals search

<http://tv.somanuals.com>