

JVC DVD 视盘机

XV-N422S 使用说明书



GNT0060-021A[AC] D405M0C-MW-SC
CH 0405M0C-MW-SC
生产组装：中日合资上海 JVC 电器有限公司
工厂地址：上海市浦东新区外高桥保税区日京路 68 号
© Registered Trademarks owned and licensed by VICTOR COMPANY OF JAPAN, LTD.

DVD VIDEO 的区域代码

DVD VIDEO 视盘机和 DVD VIDEO 碟片有它们自己的区域代码。本机可播放区域代码包含本机区域代码的 DVD VIDEO 碟片。本机区域代码显示在背面板上的区域代码标志内。当本机地区代码是“6”时，可播放的 DVD VIDEO 碟片的例子：



颜色制式格式之注意事项

本机与 PAL 及 NTSC 制式相兼容。为您的电视机选择正确的颜色制式（参阅“初始设定”）。

附带的配件

- 若有任何物品遗漏，请立即与您的经销商联系。
- 音频 / 视频电缆（黄色 / 白色 / 红色） (x1)
- 遥控器 (x1)
- R6(SUM-3)/AA(15F) 电池 (x2)

安全注意事项

注意：为了减低触电、火灾等危险：
1. 切勿擅自卸下螺丝钉，盖子或机壳。
2. 切勿让本机受雨淋或置于潮湿环境中。

注意 — ❷ STANDBY/ON 键！

若要使电源完全关闭，应把电源插头从插座拔出。无论 ❷ STANDBY/ON 键在任何位置，电源线的电源还是没有被切断。电源可用遥控器控制。

辐射产品的重要说明

1. 一级辐射产品
2. 注意：请勿打开顶盖板，本机内部没有用户可自行维修的部件；所有维修工作应由有资格的人员完成。
3. 注意：当内部预定装置失效或者损坏后，打开盖板可能会产生可见或不可见的辐射辐射。应避免受到辐射光束的直接照射。
4. 标签的复制标示：注意标签位于机内。

CAUTION: Voltage and insulating

Voltage and insulating components are exposed inside the product when open top cover is removed. Do not touch these parts or the internal wiring. Do not touch the internal wiring. Do not touch the internal wiring. Do not touch the internal wiring.

注意：
• 请勿堵塞通风口或通风孔。（如果通风口或通风孔被报纸或布堵塞，热量将无法散出。）
• 请勿在本设备上放置任何裸露的火源，如点燃的蜡烛。
• 处理废弃电池时，须考虑环境问题，并严格遵守当地关于处理废弃电池的有关法律或规定。
• 切勿将本机暴露于雨水所及、潮湿、滴水或易于溅起水花的地区；亦不要将任何装满液体的物件（如花瓶）放置在本装置上。

注意：正确的通风方法

为了防止触电、火灾以及避免损坏，按如下要求放置机器：
前面： 留下空间不要放置障碍物。
侧面： 侧面的 3 cm 之内不要放置障碍物。
上面： 上面的 5 cm 之内不要放置障碍物。
背面： 背面的 15 cm 之内不要放置障碍物。
底部： 不要放置障碍物，水平放置。

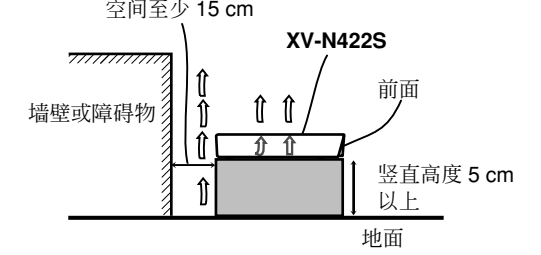

安全注意事项

有关电源线的说明

- 若您外出旅行或更长时间不使用本机时，需将插头从墙壁电源插座拔出。当电源线插在插座上时，也会一直消耗少量电能（1.0 W）。
- 从墙壁电源插座上断开本机时，请握住插头拔出，切勿拉电源线。
- 切勿用湿手握持电源线！
- 在清洁或搬移播放机之前，请拔下电源线。
- 切勿改动、扭曲或拉扯电源线，或在电源线上放置较重物品，否则会引起火灾、触电或其他事故。
- 若电源线损坏，请咨询经销商并替换新的电源线。

避免潮湿、结露、积尘及高温

- 切勿将本机放置于潮湿或多尘之处。
- 一旦有水进入机内，关闭电源并将插头从墙壁电源插座拔出，然后通知经销商。在内部有水的情况下使用本机可能会引起火灾或触电。
- 切勿使本机受阳光直射或将其置于发热设备附近。

安装之注意事项

- 请选择一个平坦、干燥、温度为 5°C 和 35°C 之间，既不太冷也不太热的地方。
- 请将本机与电视机保持一定的距离。
- 切勿将本机置于有振动的地方。
- 切勿在本机上放置重物。

防止本机故障

- 本机内没有用户可自行修理的部件。如有异常，请拨打下电源线并通知经销商。
- 切勿将诸如导线、发夹、硬币等金属物体插入本机。
- 切勿堵塞通风。堵塞通风会损坏本机。

清洁机身

- 请使用软布。按照化学试剂市上的有关说明进行清洁。
- 切勿使用苯、稀释剂或其他有机溶剂及消毒剂。这些溶剂会使机身变形或褪色。

可以播放的碟片类型

• DVD VIDEO, Audio CD, Video CD, SVCD
• 以 DVD VIDEO 制式录制的 DVD-R/RW
• DVD-R/RW 中以 UDF 制式录制的 DivX 文件
• 以 SVCD、Video CD 或 Audio CD 制式录制的 CD-R/RW
• 以符合“ISO 9660”的 MP3/WMA/JPEG/DivX 制式录制的 CD-R/RW

支持数码音频格式：

若您试图播放下列碟片，可能会产生噪音并损坏扬声器系统：*
• 本机无法播放脏污、有刮痕或被弯曲的碟片，或由于特性及录制条件不同的碟片。
• 本机可以播放以 MIX-MODE CD、CD-G、CD-EXTRA 及 CD TEXT 制式录制的音频信号。
• 本机可能无法操作某些碟片。
• 若要正确播放 DTS 编码的视频 DVD 或 Audio CD 碟片时，请在本机上连接一个有内置 DTS 解码器的功率放大器，否则，播出声音将会失真。

不可以播放的碟片

若您试图播放下列碟片，可能会产生噪音并损坏扬声器系统。
• 以 VR 制式录制的 DVD-RW
• DVD-ROM、DVD-RAM、DVD AUDIO、CD-ROM、PHOTO CD、SACD
• 未格式化的碟片
• 不规则形状的碟片或在标签面或播放面贴有胶带、封条或标签的碟片。
播放这些碟片会损坏本机。

“DualDisc（双碟）”的非 DVD 碟面

“压缩碟片数码音频”标准不兼容。因此，建议您不要在本产品上播放双碟的非 DVD 碟面。

连接

连接之前：
• 在完成其他连接之前切勿连接交流电源线。
• 将播放机的 VIDEO OUT 直接连接至您的电视机的视频输入插孔。通过录像机 / 集成电视机 / 视频系统将本机的 VIDEO OUT 连接至电视机将出现显示器问题。

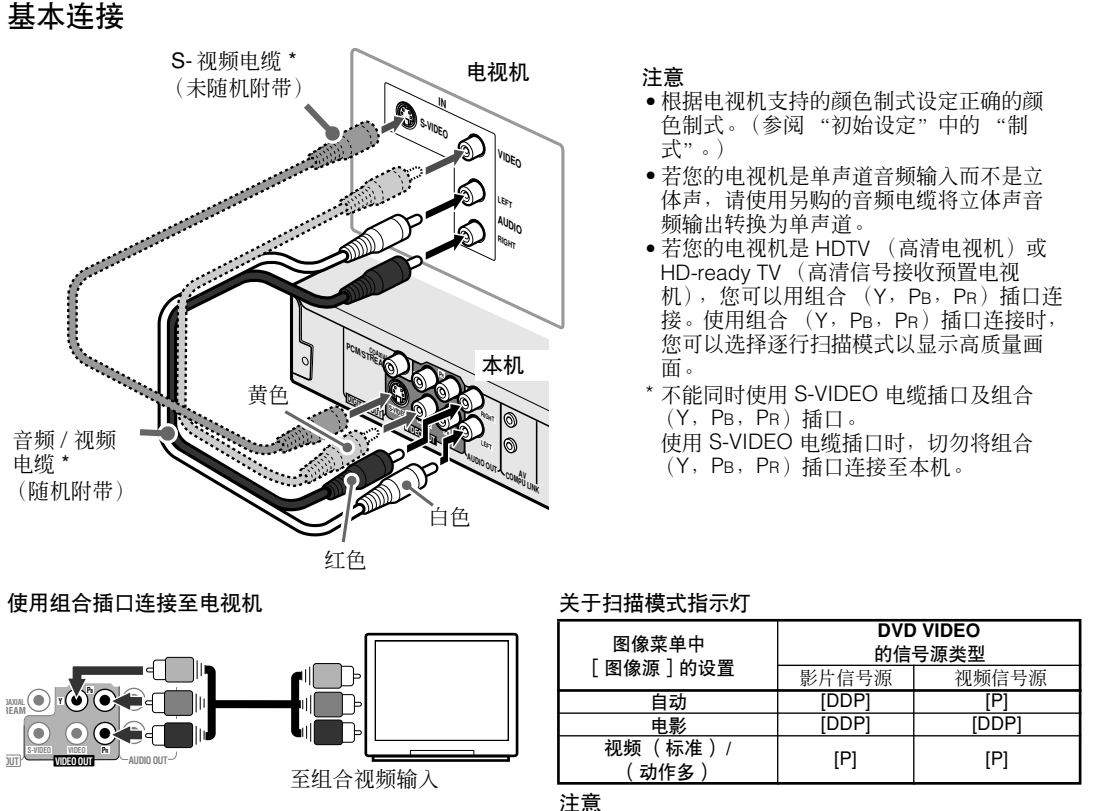

使用组合插口连接至电视机

关于扫描模式指示灯

图像菜单中 [图像源] 的设置	DVD VIDEO 的信号源类型	
	影片信号源	视频信号源
自动	[DDP]	[P]
电影	[DDP]	[DDP]
视频 (标准) / (动作多)	[P]	[P]

想要在逐行扫描模式及隔行扫描模式之间切换，按住遥控器上的 VFP-I/P 键几秒钟即可。
注意：
• 正确将“Y”、“Pa”及“Pr”连接至“Y”、“Pa(Ca)”及“Pr(Cr)”。
• 使用组合 (Y, Pa, Pr) 插口时，切勿将 S-VIDEO 电缆插口连接至本机。

启动电源

插上交流电源插头

在所有的连接完成后，将交流电源插头连接到墙壁插座上。

将电池装入遥控器

打开电池盖，并根据电板标记 (“+” 和 “-”) 将两节附带的 R6(SUM-3)/AA(15F) 型电池装入遥控器的电池舱。然后盖上后盖。



正常使用情况下，电池的使用寿命为六个月。若遥控器的功能减弱，请更换电池。

安全使用电池之警告

请遵守下列有关安全使用电池的警告。若未正确使用，会缩短电池的使用寿命，也可能引起电池爆炸或漏液。
• 若长时间不使用本机，请将电池从遥控器中取出。
• 取出废电池并正确处理它们。
• 切勿将废电池留置本机周围，将其隔离，切勿将电池与其他废弃物混放或将其丢入焚烧器。
• 当有液体从电池漏出时，切勿触碰那些液体。
• 更换电池时，切勿将新电池与旧电池或不同型号的电池混放。

启动及关闭本机

按 ❷ STANDBY/ON 键。

稍后进入初始设定显示

按住 SET UP 键几秒钟直到初始设定显示出现。

初始设定

购买后首次启动本机时，以下信息将在电视画面上出现。

用初始设定对画面和声音进行基本设定吗？
是-执行键 否-取消键

操作本机之前，按如下所示进行初始设定：
1 按 ENTER 键。

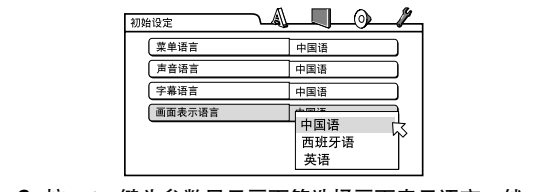

2 按 ▲/▼ 键为参数显示画面等选择画面表示语言，然后按 ENTER 键。

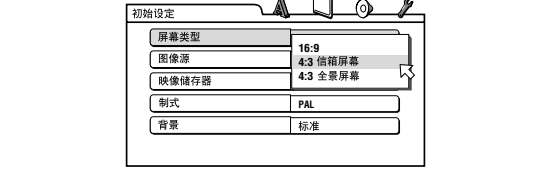

3 按 ▲/▼ 键选择屏幕类型，然后按 ENTER 键。
• 对应标准电视机 (传统型)，选择“4:3 信箱屏幕”或“4:3 全屏屏幕”。(参阅“初始设定”中的“屏幕类型”)
• 对应宽屏电视机，选择“16:9”。

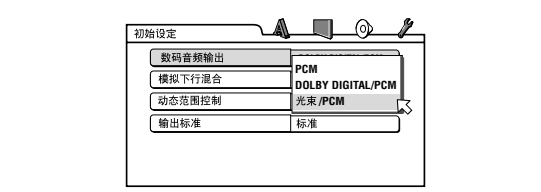

4 按 ▲/▼ 键选择所需的数码输出信号类型，然后按 ENTER 键。
根据接收机或解码器上的标识确定本项目。（若您的视盘机没有连接此类设备，按 ENTER 键完成设定。）
• 若是带有杜比数码标识而没有 DTS 标识的接收机 / 解码器，选择“DOLBY DIGITAL/PCM”
• 若是带有杜比数码及 DTS 标识的接收机 / 解码器，选择“光束 / PCM”
• 若是既无杜比数码标识也无 DTS 标识的接收机 / 解码器，选择“PCM”。

基本操作

启动及关闭本机

打开 / 关闭碟片托盘

基本播放

按键	作用
▶	开始 / 恢复正常播放
■	停止 • 若记忆播放设定为通或碟片记忆播放，本机会计下您中断播放的位置。 - 想要恢复播放，按 ▶ 键。 - 想要停止播放，再按一次 ■ 键。
	暂停 • 您每次按下遥控器上的 键，静态图像会前进至下一帧。
▶▶/◀◀	快进 / 快倒 (在暂停过程中) 慢动作播放 • 您每次按该键会切换播放速度。
▶/◀	跳篇章 / 曲目 • 若在播放过程中按下此键，会以 5 倍速快进 / 快倒播放。
VARIABLE PLAYBACK	(对应 DVD 视频) 碟片以 1.2 倍速度或 1.5 倍速度 (FAST) / 0.8 倍速或 0.6 倍速度 (SLOW) 播放。声音效果未被静音，且字幕不会消失 (DTS 除外)。
↺	(对应 SVCD/VCD) 碟片以 2 倍速度 (FAST) / 0.5 倍速度 (SLOW) 播放。
↻	(仅对应 DVD 视频) 播放位置比当前位置前移 10 秒种 (仅在同一标题下)。

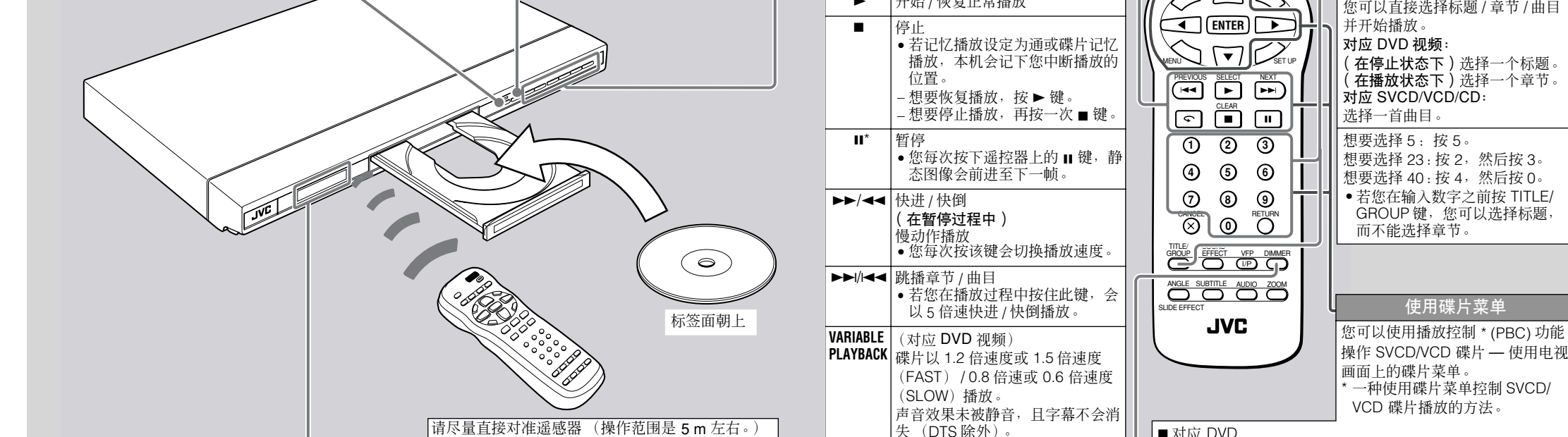

关于屏幕指南图标

▶：播放。
||：暂停。
▶/◀：以当前速度慢动作播放。
▶▶/◀◀：以当前速度快进 / 后退播放。
◌：在含多角度观赏影片的开始处。
◌：在含多音频声音影片的开始处。
◌：在含多字幕影片的开始处。
您可以切换设定以使屏幕指南图标不在电视画面上出现。（参阅“初始设定”中的“屏幕指南”。）

• 每次自动相应的功能 / 模式或相应信息在主显示屏上显示时，其对应的指示灯点亮。

启动及关闭本机	
按钮	作用
▶	开始 / 恢复正常播放
■	停止 • 若记忆播放设定为通或碟片记忆播放，本机会计下您中断播放的位置。 - 想要恢复播放，按 ▶ 键。 - 想要停止播放，再按一次 ■ 键。
	暂停 • 您每次按下遥控器上的 键，静态图像会前进至下一帧。
▶▶/◀◀	快进 / 快倒 (在暂停过程中) 慢动作播放 • 您每次按该键会切换播放速度。
▶/◀	跳篇章 / 曲目 • 若在播放过程中按下此键，会以 5 倍速快进 / 快倒播放。
VARIABLE PLAYBACK	(对应 DVD 视频) 碟片以 1.2 倍速度或 1.5 倍速度 (FAST) / 0.8 倍速或 0.6 倍速度 (SLOW) 播放。声音效果未被静音，且字幕不会消失 (DTS 除外)。
↺	(对应 SVCD/VCD) 碟片以 2 倍速度 (FAST) / 0.5 倍速度 (SLOW) 播放。
↻	(仅对应 DVD 视频) 播放位置比当前位置前移 10 秒种 (仅在同一标题下)。
本机上的 ▶ 键	也可开始 / 暂停播放。

切换显示屏亮度	
按钮	作用
按 DIMMER 键	切换显示屏的亮度。

与立体声音频放大器 (接收机) 连接

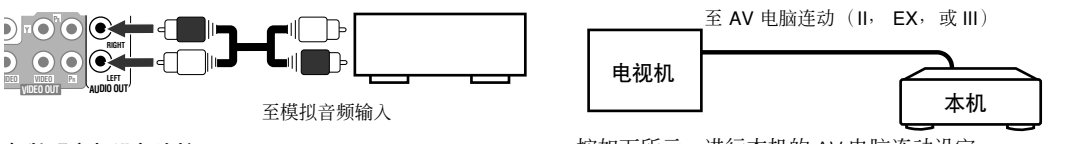

• 按如下所示，进行本机的 AV 电脑联动设定：
- 当连接至电视机的 VIDEO-1 输入端子时：设定为 DVD2
- 当连接至电视机的 VIDEO-2 输入端子时：设定为 DVD3

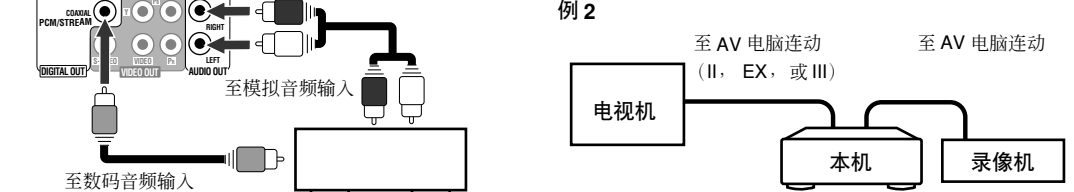

• 按如下所示，进行录像机的遥控器代码及本机的 AV 电脑联动设定：
- 当连接至电视机的 VIDEO-1 输入端子时：本机的 AV 电脑联动设定为：DVD2
- 当连接至电视机的 VIDEO-2 输入端子时：本机的 AV 电脑联动设定为：DVD3
录像机的遥控器代码为：**A**
• 将本机的 AV 电脑联动设定为：**A**

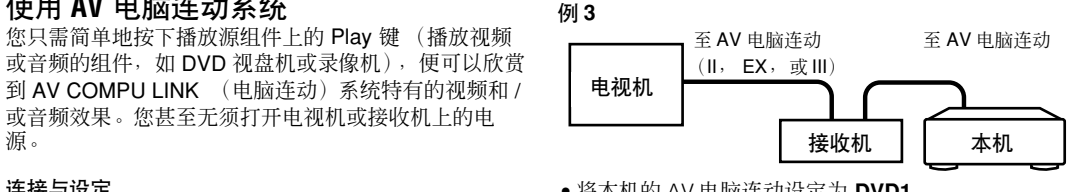

• 将本机的 AV 电脑联动设定为 **DVD1**。
连接之注意事项
• 若在含有杜比数码解码器的系统中通过 AV 电脑联动将本机连接至接收机时，某些功能可能不会自动执行。
• 将本机的 AUDIO OUT 插头连接至 DVD 接收机上的音频输入插孔。否则，系统将不会正常运转。

操作

1. 启动电视机的主电源。
2. 在播放源组件中装入碟片 (或磁带)。
3. 按下播放源组件的 ▶ 键。

以下操作是自动执行的：
• 启动电视机和 / 或接收机的主电源。
• 将电视机的信号源设定为外接输入 (VIDEO-1 或 VIDEO-2)。
• 将接收机的信号源设定为已开始播放的组件。

高级操作

切换语言，声音及场景角度

1 按下按键。
2 反复按下按键或 ▲/▼ 键以选择所需项目。
3 按 ENTER 键完成设定。

按键	作用
AUDIO	对应 DVD 视频：选择音频语言。 对应 SVCD/VCD：选择音频声道。
SUBTITLE	选择字幕语言。
ANGLE	选择观赏角度。

切换声场

您每次按 SOUND EFFECT 键，声场模式会依次切换。
• 设定值越大，声场效果越强。

放大图像

您每次按 ZOOM 键，图像会切换到放大图。
• 您可以使用 ▲/▼/◀/▶ 键移至被放大的部分。
想要返回正常播放，反复按 ZOOM 键选择正常尺寸。

如何调整画面格调

1 选择“用户 1”或“用户 2”。
2 按 ▲/▼ 键选择一个参数，然后按 ENTER 键。

参数	说明
背景亮度	若中性色过亮或过暗时，调整此项设定。暗点和亮点的亮度保持不变 (低 / 中 / 高)。
亮度	若图像整体过亮或过暗 (-16 (最暗) 至 +16 (最亮)) 时，调整此项设定。
对比度	若远近位置不自然时，调整此项设定 (-12 至 +12)。
饱和度	若图像发白或发黑 (-16 (最黑) 至 +16 (最白)) 时，调整此项设定。
色调	若清新的格调显示不自然 (-16 至 +16) 时，调整此项设定。
清晰度	若图像模糊不清 (低 / 高) 时，调整此项设定。
亮度延迟	若图像看起来分离 / 重影 (-2 至 +2) 时，调整此项设定。

3 按 ▲/▼ 键调整参数，然后按 ENTER 键。
4 重复步骤 2 和 3 调整其他参数。
5 按 VFP-I/P 键完成设定。

菜单栏功能

您可以从菜单栏使用多种功能。

启用菜单栏

装入碟片后，按两次 ON SCREEN 键。

对应所装入碟片的类型，菜单栏将会出现在状态栏下方。

例：对应 DVD VIDEO 的菜单栏



想要撤消菜单栏及状态栏，按 ON SCREEN 键即可。

基本操作步骤

1 按 ◀▶ 键选择您想要操作的图标。

2 按 ENTER 键。
按下 ENTER 键之后：

(1)若出现下拉菜单，按 ▲▼ 键选择所需设定，然后按 ENTER 键。

(2)若出现数字输入对话框，使用数字键输入所需数字，然后按 ENTER 键。

(3)若切换 TIME 设定，反复按 ENTER 键选择所需设定。

注意

- 菜单栏上所选项目以绿色显示。
- 适用功能随播放机状态而不同。参阅下列何时使用某种特定功能的解说。

菜单栏功能

TIME 选择在显示屏上出现的时间模式及状态栏。

•TOTAL:当前标题 (DVD) 或碟片 (CD/VCD/SVCD) 的已播放时间

•T.REM:当前标题 (DVD) 或碟片 (CD/VCD/SVCD) 的剩余播放时间 (DVD 除外；在停止状态下，为碟片总播放时间)

•TIME: 当前章节 (DVD) 或曲目 (CD/VCD/SVCD) 的已播放时间
当前章节 (DVD) 或曲目 (CD/VCD/SVCD) 的剩余播放时间 (在停止状态下，为当前曲目的总播放时间)

 选择重复播放模式。

DVD: 在播放过程中在任何状况下
VCD/SVCD: 除 PBC 播放之外的任何状况下
•CHAPTER: 重复播放当前章节 (DVD)

•TITLE: 重复播放当前标题 (DVD)
•TRACK: 重复播放当前曲目 (CD/VCD/SVCD) (在播放过程中) 重复播放 A-B。选择 A-B 之后，在播放的起始处按 ENTER 键，然后在播放的最末处再次按 ENTER 键，取消重复播放。选择此项退出重复播放模式。

•OFF:

 指定开始播放标题 (DVD) 或碟片 (CD/VCD/SVCD) 的起始处。

DVD: 在任何状况下

CD: 除程序播放或随机播放之外的任何状况下
VCD/SVCD: 除 PBC 播放，程序播放或随机播放之外的任何状况下

 CHAP.▶ 指定开始播放的章节 (仅适用于 DVD)。

播放音频 / 视频文件

 在播放过程中选择音频语言 (DVD)、声音曲目 (DVD) 或音频声道 (VCD/SVCD)。

 在播放过程中选择字幕语言 (DVD) 或字幕 (SVCD)。

 在多角度欣赏部分选择所需的场景角度 (仅适用于 DVD)。

 PROG.] 在停止状态下指定曲目的播放顺序 (不适用于 DVD)。您可以为 99 首曲目编制播放顺序。

- 选择 [PROG.] 图标之后，按**数字键以所需播放顺序指定**曲目。
 - 想要纠正程序，按 ▲▼ 键将 移至想要修改的曲目，然后按 CANCEL 键。所选曲目被删除。其后所有曲目播放顺序前移。
 - 按 键清除所有被编制播放顺序的曲目。
- 按 (SELECT) 键**开始程序播放**。
 - 在程序播放过程中，您不能编辑程序内容。
 - 想要退出程序播放模式，在清除程序之后按 ON SCREEN 键即可。

 RND.] 在停止状态下启动随机播放 (不适用于 DVD)。

选择 RND.] 图标之后，按 ENTER 键。

播放机开始随机播放。

您可以播放 CD/CD-R/RW 中的 MP3/WMA/JPEG 文件及录制在 CD-R/RW、DVD-R/RW 中的 DivX 文件。本机支持最多 5 重时段录制的碟片。

警告

- 使用“ISO 9660”的碟片制式。
- 本机不支持“分组刻录 (UDF 文件)”的碟片。
- 由于碟片本身的特性或录制情况的原因，本机可能无法播放某些碟片。
- 本机最多可识别含有五个层级的组，每组 999 个文件 (包括不能播放的文件) 及含有 250 个组的碟片。
- 在文件名称后加上适当的扩展名 (“.mp3”, “.jpg”, “.wma” 及 “.divx”)。
- 本机不能播放 MP3i 及 MP3 Pro 文件。
- 本机支持以 48 kbps 或更高比特率录制的 WMA 文件。
- 本机不能播放高于 5120 x 3436 像素 (基线格式的 JPEG 图像) 或 2048 x 1536 像素 (渐进格式的 JPEG 图像) 的图像。
- 本机支持分辨率为 720 x 480 像素或更小 (30 fps)，及 720 x 576 像素或更小 (25 fps) 的 DivX 文件。

选择指定的文件或组

您可以使用电视画面上的控制显示画面选择文件或文件夹 (组)。

控制显示画面

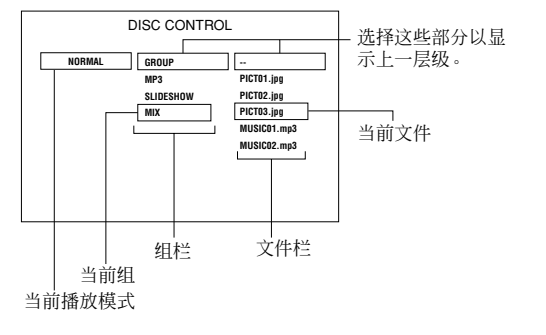

按 ▲▼/◀▶ 键将光标栏移至所需文件，然后按 ►(SELECT) 键。

当您按 ENTER 键时，仅播放所选文件 (仅适用于 JPEG 文件)。

1	按 SET UP 键。	注意
2	按 ◀▶ 键选择菜单。	• 菜单中的某些项目在播放过程中不能被切换。
3	按 ▲▼ 键移至所选项目。	• 在播放 MP3 文件过程中，您不能打开这些菜单。
4	按 ENTER 键。	• 若菜单的上/下部分被截去，调整电视机的图像尺寸控制。
5	按 ▲▼ 键选择选项，然后按 ENTER 键。	• 有关语言菜单或父母锁定菜单的设定，请参阅右边的代码清单。
如何退出参数显示画面	按 SET UP 键。	• 由于碟片的不同，可能无法正确应用设定。
12	初始设定	9

1	按 SET UP 键。	注意
2	按 ◀▶ 键选择菜单。	• 在播放 MP3 文件过程中，您不能打开这些菜单。
3	按 ▲▼ 键移至所选项目。	• 若菜单的上/下部分被截去，调整电视机的图像尺寸控制。
4	按 ENTER 键。	• 有关语言菜单或父母锁定菜单的设定，请参阅右边的代码清单。
5	按 ▲▼ 键选择选项，然后按 ENTER 键。	• 由于碟片的不同，可能无法正确应用设定。
如何退出参数显示画面	按 SET UP 键。	
12	语言菜单	10

1	按 SET UP 键。	注意
2	按 ◀▶ 键选择菜单。	• 在播放 MP3 文件过程中，您不能打开这些菜单。
3	按 ▲▼ 键移至所选项目。	• 若菜单的上/下部分被截去，调整电视机的图像尺寸控制。
4	按 ENTER 键。	• 有关语言菜单或父母锁定菜单的设定，请参阅右边的代码清单。
5	按 ▲▼ 键选择选项，然后按 ENTER 键。	• 由于碟片的不同，可能无法正确应用设定。
如何退出参数显示画面	按 SET UP 键。	
12	初始设定	9

1	按 SET UP 键。	注意
2	按 ◀▶ 键选择菜单。	• 在播放 MP3 文件过程中，您不能打开这些菜单。
3	按 ▲▼ 键移至所选项目。	• 若菜单的上/下部分被截去，调整电视机的图像尺寸控制。
4	按 ENTER 键。	• 有关语言菜单或父母锁定菜单的设定，请参阅右边的代码清单。
5	按 ▲▼ 键选择选项，然后按 ENTER 键。	• 由于碟片的不同，可能无法正确应用设定。
如何退出参数显示画面	按 SET UP 键。	
12	语言菜单	10

1	按 SET UP 键。	注意
2	按 ◀▶ 键选择菜单。	• 在播放 MP3 文件过程中，您不能打开这些菜单。
3	按 ▲▼ 键移至所选项目。	• 若菜单的上/下部分被截去，调整电视机的图像尺寸控制。
4	按 ENTER 键。	• 有关语言菜单或父母锁定菜单的设定，请参阅右边的代码清单。
5	按 ▲▼ 键选择选项，然后按 ENTER 键。	• 由于碟片的不同，可能无法正确应用设定。
如何退出参数显示画面	按 SET UP 键。	
12	语言菜单	10

1	按 SET UP 键。	注意
2	按 ◀▶ 键选择菜单。	• 在播放 MP3 文件过程中，您不能打开这些菜单。
3	按 ▲▼ 键移至所选项目。	• 若菜单的上/下部分被截去，调整电视机的图像尺寸控制。
4	按 ENTER 键。	• 有关语言菜单或父母锁定菜单的设定，请参阅右边的代码清单。
5	按 ▲▼ 键选择选项，然后按 ENTER 键。	• 由于碟片的不同，可能无法正确应用设定。
如何退出参数显示画面	按 SET UP 键。	
12	语言菜单	10

1	按 SET UP 键。	注意
2	按 ◀▶ 键选择菜单。	• 在播放 MP3 文件过程中，您不能打开这些菜单。
3	按 ▲▼ 键移至所选项目。	• 若菜单的上/下部分被截去，调整电视机的图像尺寸控制。
4	按 ENTER 键。	• 有关语言菜单或父母锁定菜单的设定，请参阅右边的代码清单。
5	按 ▲▼ 键选择选项，然后按 ENTER 键。	• 由于碟片的不同，可能无法正确应用设定。
如何退出参数显示画面	按 SET UP 键。	
12	语言菜单	10

1	按 SET UP 键。	注意
2	按 ◀▶ 键选择菜单。	• 在播放 MP3 文件过程中，您不能打开这些菜单。
3	按 ▲▼ 键移至所选项目。	• 若菜单的上/下部分被截去，调整电视机的图像尺寸控制。
4	按 ENTER 键。	• 有关语言菜单或父母锁定菜单的设定，请参阅右边的代码清单。
5	按 ▲▼ 键选择选项，然后按 ENTER 键。	• 由于碟片的不同，可能无法正确应用设定。
如何退出参数显示画面	按 SET UP 键。	
12	语言菜单	10

1	按 SET UP 键。	注意
2	按 ◀▶ 键选择菜单。	• 在播放 MP3 文件过程中，您不能打开这些菜单。
3	按 ▲▼ 键移至所选项目。	• 若菜单的上/下部分被截去，调整电视机的图像尺寸控制。
4	按 ENTER 键。	• 有关语言菜单或父母锁定菜单的设定，请参阅右边的代码清单。
5	按 ▲▼ 键选择选项，然后按 ENTER 键。	• 由于碟片的不同，可能无法正确应用设定。
如何退出参数显示画面	按 SET UP 键。	
12	语言菜单	10

1	按 SET UP 键。	注意
2	按 ◀▶ 键选择菜单。	• 在播放 MP3 文件过程中，您不能打开这些菜单。
3	按 ▲▼ 键移至所选项目。	• 若菜单的上/下部分被截去，调整电视机的图像尺寸控制。
4	按 ENTER 键。	• 有关语言菜单或父母锁定菜单的设定，请参阅右边的代码清单。
5	按 ▲▼ 键选择选项，然后按 ENTER 键。	• 由于碟片的不同，可能无法正确应用设定。
如何退出参数显示画面	按 SET UP 键。	
12	语言菜单	10

1	按 SET UP 键。	注意
2	按 ◀▶ 键选择菜单。	• 在播放 MP3 文件过程中，您不能打开这些菜单。
3	按 ▲▼ 键移至所选项目。	• 若菜单的上/下部分被截去，调整电视机的图像尺寸控制。
4	按 ENTER 键。	• 有关语言菜单或父母锁定菜单的设定，请参阅右边的代码清单。
5	按 ▲▼ 键选择选项，然后按 ENTER 键。	• 由于碟片的不同，可能无法正确应用设定。
如何退出参数显示画面	按 SET UP 键。	
12	语言菜单	10

1	按 SET UP 键。	注意
2	按 ◀▶ 键选择菜单。	• 在播放 MP3 文件过程中，您不能打开这些菜单。
3	按 ▲▼ 键移至所选项目。	• 若菜单的上/下部分被截去，调整电视机的图像尺寸控制。
4	按 ENTER 键。	• 有关语言菜单或父母锁定菜单的设定，请参阅右边的代码清单。
5	按 ▲▼ 键选择选项，然后按 ENTER 键。	• 由于碟片的不同，可能无法正确应用设定。
如何退出参数显示画面	按 SET UP 键。	
12	语言菜单	10

Download from WwW.Somanuals.com. All Manuals Search And Download.

故障排除

1	按 SET UP 键。	注意
2	按 ◀▶ 键选择菜单。	• 在播放 MP3 文件过程中，您不能打开这些菜单。
3	按 ▲▼ 键移至所选项目。	• 若菜单的上/下部分被截去，调整电视机的图像尺寸控制。
4	按 ENTER 键。	• 有关语言菜单或父母锁定菜单的设定，请参阅右边的代码清单。
5	按 ▲▼ 键选择选项，然后按 ENTER 键。	• 由于碟片的不同，可能无法正确应用设定。
如何退出参数显示画面	按 SET UP 键。	
12	语言菜单	10

1	按 SET UP 键。	注意
2	按 ◀▶ 键选择菜单。	• 在播放 MP3 文件过程中，您不能打开这些菜单。
3	按 ▲▼ 键移至所选项目。	• 若菜单的上/下部分被截去，调整电视机的图像尺寸控制。
4	按 ENTER 键。	• 有关语言菜单或父母锁定菜单的设定，请参阅右边的代码清单。
5	按 ▲▼ 键选择选项，然后按 ENTER 键。	• 由于碟片的不同，可能无法正确应用设定。
如何退出参数显示画面	按 SET UP 键。	
12	语言菜单	10

1	按 SET UP 键。	注意
2	按 ◀▶ 键选择菜单。	• 在播放 MP3 文件过程中，您不能打开这些菜单。
3	按 ▲▼ 键移至所选项目。	• 若菜单的上/下部分被截去，调整电视机的图像尺寸控制。
4	按 ENTER 键。	• 有关语言菜单或父母锁定菜单的设定，请参阅右边的代码清单。
5	按 ▲▼ 键选择选项，然后按 ENTER 键。	• 由于碟片的不同，可能无法正确应用设定。
如何退出参数显示画面	按 SET UP 键。	
12	语言菜单	10

1	按 </
----------	--

Free Manuals Download Website

<http://myh66.com>

<http://usermanuals.us>

<http://www.somanuals.com>

<http://www.4manuals.cc>

<http://www.manual-lib.com>

<http://www.404manual.com>

<http://www.luxmanual.com>

<http://aubethermostatmanual.com>

Golf course search by state

<http://golfingnear.com>

Email search by domain

<http://emailbydomain.com>

Auto manuals search

<http://auto.somanuals.com>

TV manuals search

<http://tv.somanuals.com>