

# JVC

## DVD VIDEO PLAYER LECTEUR DVD VIDEO

# XV-S200BK

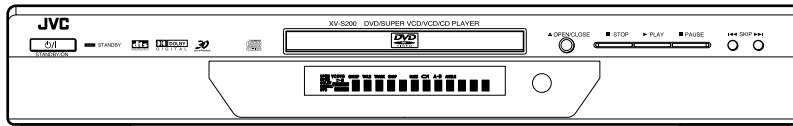
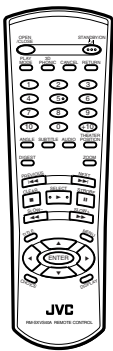

Introduction	2
Introduction	2
Preliminary knowledge	5
Connaissances préliminaires	5
Getting started	13
Préparatifs avant le lancement	13
Basic operations	17
Commandes de base	17
Advanced operations	20
Commandes sophistiquées	20
MP3 CD playback	35
Lecture de disque MP3	35
Initial settings	39
Réglages initiaux	39
Additional information	46
Informations complémentaires	46

## INSTRUCTIONS MANUAL D'INSTRUCTIONS

### For Customer Use:

Enter below the Model No. and Serial No. which are located on the rear, bottom or side of the cabinet. Retain this information for future reference.

Model No. \_\_\_\_\_

Serial No. \_\_\_\_\_

GNT0017-002A

[C]

# Warnings, Cautions and Others

## Mises en garde, précautions et indications diverses



The lightning flash with arrowhead symbol, within an equilateral triangle is intended to alert the user to the presence of uninsulated "dangerous voltage" within the product's enclosure that may be of sufficient magnitude to constitute a risk of electric shock to persons.



The exclamation point within an equilateral triangle is intended to alert the user to the presence of important operating and maintenance (servicing) instructions in the literature accompanying the appliance.

### For U.S.A.

This equipment has been tested and found to comply with the limits for a Class B digital device, pursuant to part 15 of the FCC Rules. These limits are designed to provide reasonable protection against harmful interference in a residential installation.

This equipment generates, uses and can radiate radio frequency energy and, if not installed and used in accordance with the instructions, may cause harmful interference to radio communications. However, there is no guarantee that interference will not occur in a particular installation. If this equipment does cause harmful interference to radio or television reception, which can be determined by turning the equipment off and on, the user is encouraged to try to correct the interference by one or more of the following measures:

Reorient or relocate the receiving antenna.

Increase the separation between the equipment and receiver.

Connect the equipment into an outlet on a circuit different from that to which the receiver is connected.

Consult the dealer or an experienced radio/TV technician for help.

**WARNING: TO REDUCE THE RISK OF FIRE OR ELECTRIC SHOCK, DO NOT EXPOSE THIS APPLIANCE TO RAIN OR MOISTURE.**

### For Canada/pour le Canada

**CAUTION:** TO PREVENT ELECTRIC SHOCK, MATCH WIDE BLADE OF PLUG TO WIDE SLOT, FULLY INSERT

**ATTENTION:** POUR EVITER LES CHOCS ELECTRIQUES, INTRODUIRE LA LAME LA PLUS LARGE DE LA FICHE DANS LA BORNE CORRESPONDANTE DE LA PRISE ET POUSSER JUSQU'AU FOND

### For Canada/pour le Canada

THIS DIGITAL APPARATUS DOES NOT EXCEED THE CLASS B LIMITS FOR RADIO NOISE EMISSIONS FROM DIGITAL APPARATUS AS SET OUT IN THE INTERFERENCE-CAUSING EQUIPMENT STANDARD ENTITLED "DIGITAL APPARATUS", ICES-003 OF THE DEPARTMENT OF COMMUNICATIONS.

CET APPAREIL NUMERIQUE RESPECTE LES LIMITES DE BRUITS RADIOELECTRIQUES APPLICABLES AUX APPAREILS NUMERIQUES DE CLASSE B PRESCRITES DANS LA NORME SUR LE MATERIEL BROUILLEUR: "APPAREILS NUMERIQUES", NMB-003 EDICTEE PAR LE MINISTRE DES COMMUNICATIONS.

### CAUTION

To reduce the risk of electrical shocks, fire, etc.:

1. Do not remove screws, covers or cabinet.
2. Do not expose this appliance to rain or moisture.

### ATTENTION

Afin d'éviter tout risque d'électrocution, d'incendie, etc.:

1. Ne pas enlever les vis ni les panneaux et ne pas ouvrir le coffret de l'appareil.
2. Ne pas exposer l'appareil à la pluie ni à l'humidité.

### Caution — STANDBY/ON switch!

Disconnect the mains plug to shut the power off completely. The STANDBY/ON  switch in any position does not disconnect the mains line. The power can be remote controlled.

### Attention — Commutateur STANDBY/ON !

Déconnecter la fiche de secteur pour couper complètement le courant.

Le commutateur STANDBY/ON  ne coupe jamais complètement la ligne de secteur, quelle que soit sa position. Le courant peut être télécommandé.

### IMPORTANT FOR LASER PRODUCTS IMPORTANT POUR LES PRODUITS LASER

1. CLASS 1 LASER PRODUCT
  2. **DANGER:** Visible laser radiation when open and interlock failed or defeated. Avoid direct exposure to beam.
  3. **CAUTION:** Do not open the top cover. There are no user service-able parts inside the Unit; leave all servicing to qualified service personnel.
1. PRODUIT LASER CLASSE 1
  2. **ATTENTION:** Radiation laser visible quand l'appareil est ouvert ou que le verrouillage est en panne ou désactivé. Eviter une exposition directe au rayon.
  3. **ATTENTION:** Ne pas ouvrir le couvercle du dessus. Il n'y a aucune pièce utilisable à l'intérieur. Laisser à un personnel qualifié le soin de réparer votre appareil.

### CAUTION

- Do not block the ventilation openings or holes. (If the ventilation openings or holes are blocked by a newspaper or cloth, etc., the heat may not be able to get out.)
- Do not place any naked flame sources, such as lighted candles, on the apparatus.
- When discarding batteries, environmental problems must be considered and local rules or laws governing the disposal of these batteries must be followed strictly.
- Do not expose this apparatus to rain, moisture, dripping or splashing and that no objects filled with liquids, such as vases, shall be placed on the apparatus.

### ATTENTION

- Ne bloquez pas les orifices ou les trous de ventilation. (Si les orifices ou les trous de ventilation sont bloqués par un journal un tissu, etc., la chaleur peut ne pas être évacuée correctement de l'appareil.)
- Ne placez aucune source de flamme nue, telle qu'une bougie, sur l'appareil.
- Lors de la mise au rebut des piles, veuillez prendre en considération les problèmes de l'environnement et suivre strictement les règles et les lois locales sur la mise au rebut des piles.
- N'exposez pas cet appareil à la pluie, à l'humidité, à un égouttement ou à des éclaboussures et ne placez pas des objets remplis de liquide, tels qu'un vase, sur l'appareil.

# Table of Contents

<b>Introduction</b>	Page 2		
<b>Features</b> .....	2		
<b>Supplied accessories</b> .....	2		
<b>About this instruction manual</b> .....	3		
<b>Notes on handling</b> .....	4		
<b>Preliminary knowledge</b>	Page 5		
<b>Names of parts and controls</b> .....	5		
Front panel.....	5		
Remote control unit.....	6		
Display window.....	8		
Rear panel.....	8		
<b>Operational Principles</b> .....	9		
On-screen displays.....	9		
To prevent the monitor from burning out [SCREEN SAVER].....	10		
On-screen guide icons.....	11		
How to use numeric buttons.....	11		
<b>About discs</b> .....	12		
Playable disc types.....	12		
Disc structure.....	12		
<b>Getting started</b>	Page 13		
<b>Connections</b> .....	13		
Before making any connections.....	13		
To connect to a TV.....	13		
To connect to a TV with the component video input jacks.....	14		
To connect to an audio amplifier or receiver.....	15		
To connect to audio equipment with a digital input.....	15		
To connect the power cord.....	16		
<b>To install batteries in the remote control unit</b> .....	16		
<b>Basic operations</b>	Page 17		
<b>Turning on/off the unit</b> .....	17		
<b>Inserting and removing discs</b> .....	17		
<b>Basic playback</b> .....	18		
To start playback.....	18		
To stop playback completely.....	18		
To stop playback temporarily.....	18		
To advance or reverse playback rapidly while monitoring.....	18		
To locate the beginning of the scene or song.....	19		
<b>Resuming playback</b> .....	19		
To memorize the interrupted position.....	19		
To resume playback.....	19		
<b>Advanced operations</b>	Page 20		
<b>Playing from a specific position on a disc</b> .....	20		
To locate a desired scene from the DVD menu.....	20		
To locate a desired scene from the menu of the Video CD/SVCD with PBC.....	20		
To locate a desired selection using the numeric buttons.....	21		
To locate a desired selection using ◀◀ or ▶▶.....	21		
To locate a desired scene by specifying the chapter number [CHAP.SEARCH].....	22		
To locate a desired position in the current title or track [TIME SEARCH].....	22		
To locate a desired scene from the display [DIGEST].....	23		
<b>Special picture playback</b> .....	24		
		To advance a still picture frame-by-frame.....	24
		To display continuous still pictures [STROBE].....	24
		To playback in slow-motion [SLOW].....	25
		To zoom a scene [ZOOM].....	25
		<b>Changing the playback order</b> .....	26
		To playback in the desired order [PROGRAM].....	26
		To playback in random order [RANDOM].....	27
		<b>Repeat playback</b> .....	27
		To repeat the current selection or all tracks [REPEAT].....	27
		To repeat a desired part [A-B REPEAT].....	28
		<b>Selecting a scene angle of DVD VIDEO</b> .....	29
		To select a scene angle from the normal screen [ANGLE].....	29
		To select a scene angle from the angle list display [ANGLE].....	30
		<b>Changing the language and sound</b> .....	30
		To select the subtitle language [SUBTITLE].....	30
		To change the audio language or sound [AUDIO].....	31
		<b>Selecting the picture character</b> .....	32
		To select the picture character [THEATER POSITION].....	32
		<b>Enjoying virtual surround sound</b> .....	32
		To simulate surround sound [3D PHONIC].....	32
		<b>Checking the status</b> .....	33
		To check the disc/time information.....	33
		To check the DVD function status.....	34
		<b>To dim the brightness of the display window</b> .....	34
		Dimming brightness of the display window.....	34
		<b>MP3 CD playback</b>	Page 35
		<b>About MP3 CD disc</b> .....	35
		<b>Unavailable functions</b> .....	35
		<b>Basic operations</b> .....	35
		Basic operations using the basic control buttons.....	35
		Track/Group selection using the numeric buttons.....	36
		<b>Advanced functions</b> .....	36
		Program playback.....	36
		Random playback.....	37
		Repeat playback.....	38
		Disc/time information.....	38
		<b>Initial settings</b>	Page 39
		<b>Selecting preferences</b> .....	39
		How to set preferences.....	39
		LANGUAGE page.....	39
		AUDIO page.....	40
		DISPLAY page.....	41
		SYSTEM page.....	42
		<b>Limiting playback by children</b> .....	43
		To set Parental Lock for the first time [PARENTAL LOCK].....	43
		To change the settings [PARENTAL LOCK].....	44
		To temporarily release the Parental lock [PARENTAL LOCK].....	45
		<b>Additional information</b>	Page 46
		<b>Care and handling of discs</b> .....	46
		<b>Troubleshooting</b> .....	47
		<b>Specifications</b> .....	48
		<b>Table of languages and their abbreviations</b> ... Appendix A	
		<b>Country/Area code list for parental lock</b> ..... Appendix B	

## Features

### Picture functions

#### ■ Strobe function

The unit can display nine continuous still pictures on the TV screen.

#### ■ Digest function

You can select the desired selection to be played from the opening scenes displayed on the TV screen.

#### ■ Angle function\*

You can select a desired angle from multiple camera angles recorded on the DVD VIDEO disc.

#### ■ Zoom function

You can view scenes close-up.

#### ■ Parental lock\*

You can restrict the playback of DVD VIDEO discs with scenes which you do not want children to see, such as adult or violent films.

#### ■ Theater position

You can select the picture character according to the lighting of your room.

### Audio functions

#### ■ High quality digital sound

You can enjoy high quality sound with Dolby Digital or Linear-PCM.

#### ■ Surround function\*

The unit accommodates the Dolby Digital and, DTS surround systems.

(These surround signals are output only from the DIGITAL OUT jacks.)

#### ■ 3D Phonic function

You can enjoy surround sound with your 2-channel system.

### Other functions

#### ■ Multi-language subtitles and sound\*

You can select a subtitle or sound language from those recorded on the DVD VIDEO disc.

#### ■ Multi-disc playback

You can enjoy Audio CD, Video CD and SVCD discs as well as DVD VIDEO discs.

In addition, you can also enjoy MP3 CD discs.

#### ■ Operation from the on-screen display

User-friendly on-screen displays allow you to operate the unit easily.

Functions with (\*) mark only work on a DVD VIDEO disc that is compatible with each function.

## Supplied accessories

- Audio/video cable (x 1)



- Remote Control Unit (x 1)

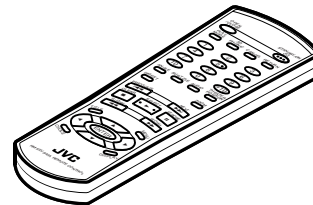

- R6P(SUM-3)/AA(15F) batteries (x 2)

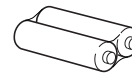

- Instruction manual (x 1)

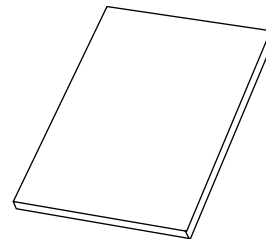

- AC power cord (x 1)

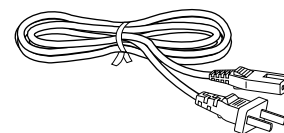

## About this instruction manual

- This instruction manual basically explains operations according to the format as below.
- For operations for MP3 CD discs, see "MP3 CD playback" on and after page 35. The other sections of this manual do not refer to MP3 CD playback.

### To playback in random order [RANDOM]



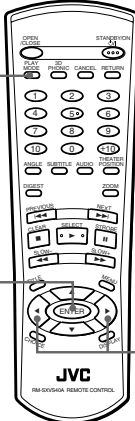

You can play titles or tracks on discs inserted in random order by using the Random function.



■ While stopped

**1** Press **PLAY MODE**.

The play mode menu appears on the TV screen.

**2** Use **CURSOR**   to move  to [RANDOM].

REPEAT
PROGRAM
RANDOM

**3** Press **ENTER**.

The unit starts random playback.  
The "RANDOM" indicator appears in the display window on the front panel. After playing all titles/tracks of the discs, random playback ends.

 **Hints**

- The same title or track will not be played back more than once during random play.

• **To stop/quit random playback in the middle**  
Press **■** to stop playback. The unit is still in random playback mode, so pressing **▶** starts random playback again.  
To quit random playback, press **■** again while stopped. The "RANDOM" indicator in the display window turns off.

**NOTE**

- **Some DVD VIDEO discs may not be played back correctly in the random mode.**

These symbols indicate the types of discs which the operation can be used for.

The number indicates the following procedural step(s) in which the button(s) is(are) used.  
You may also use the corresponding buttons on the front panel of the unit if available.

The number indicates the procedural step.

The names of buttons on the remote control unit (or on the front panel of the unit) are all given in uppercase letters.

Other convenient procedures, etc.

Additional supplemental remarks

# Notes on handling

## Important cautions

### Installation of the unit

- Select a place which is level, dry and neither too hot nor too cold (between 5°C and 35°C, 41°F and 95°F).
- Leave sufficient distance between the unit and the TV.
- Do not use the player in a place subject to vibrations.

### Power cord

- Do not handle the power cord with wet hands!
- A small amount of power\* is always consumed while the power cord is connected to the wall outlet.
- When unplugging the player from the wall outlet, always pull the plug, not the power cord.

\* : For power consumption in standby mode, see "Specifications" on page 48

### To prevent malfunction of the unit

- There are no user-serviceable parts inside. If anything goes wrong, unplug the power cord and consult your dealer.
- Do not insert any metallic object into the unit.
- Do not use any non-standard shape disc available on the market, because it may damage the unit.
- Do not use a disc with tape, seals, or paste on it, because damage to the unit may result.

### Note about copyright laws

- Please check the copyright laws in your country before recording from DVD VIDEO, Audio CD, Video CD, SVCD and MP3 CD discs. Recording of copyrighted material may infringe copyright laws.

### Note about the copyguard system

- The DVD VIDEO disc is protected by the copyguard system. When you connect the unit to your VCR directly, the copyguard system activates and the picture may not be played back correctly.

## Safety precautions

### Avoid moisture, water and dust

Do not place the unit in moist or dusty places.

### Avoid high temperatures

Do not expose the unit to direct sunlight or place it near a heating device.

### When you're away

When away on travel or otherwise for an extended period of time, remove the plug from the wall outlet.

### Do not insert foreign objects into the unit

Do not insert wires, hairpins, coins, etc. into the unit.

### Do not block the vents

Blocking the vents may damage the unit.

### Care of the cabinet

When cleaning the unit, use a soft cloth and follow the relevant instructions on the use of chemically-coated cloths. Do not use benzene, thinner or other organic solvents and disinfectants. These may cause deformation or discoloring.

### If water gets inside the unit

Turn off the power switch and remove the plug from the wall outlet, then call the store where you made your purchase. Using the unit in this state may cause a fire or electrical shock.

This product incorporates copyright protection technology that is protected by method claims of certain U.S. patents and other intellectual property rights owned by Macrovision Corporation and other rights owners. Use of this copyright protection technology must be authorized by Macrovision Corporation, and is intended for home and other limited viewing uses only unless otherwise authorized by Macrovision Corporation. Reverse engineering or disassembly is prohibited.

Manufactured under license from Dolby Laboratories. "Dolby" and double-D symbol are trademarks of Dolby Laboratories.

Confidential Unpublished Works.

© 1992-1998 Dolby Laboratories, Inc. All rights reserved.

Manufactured under license from Digital Theater Systems, Inc. US Pat. No. 5,451,942 and other world-wide patents issued and pending. "DTS", "DTS Digital Surround", are trademarks of Digital Theater Systems, Inc.

© 1996 Digital Theater Systems, Inc. All Rights Reserved.

## Names of parts and controls

Refer to the corresponding pages indicated in () for details.

### Front panel

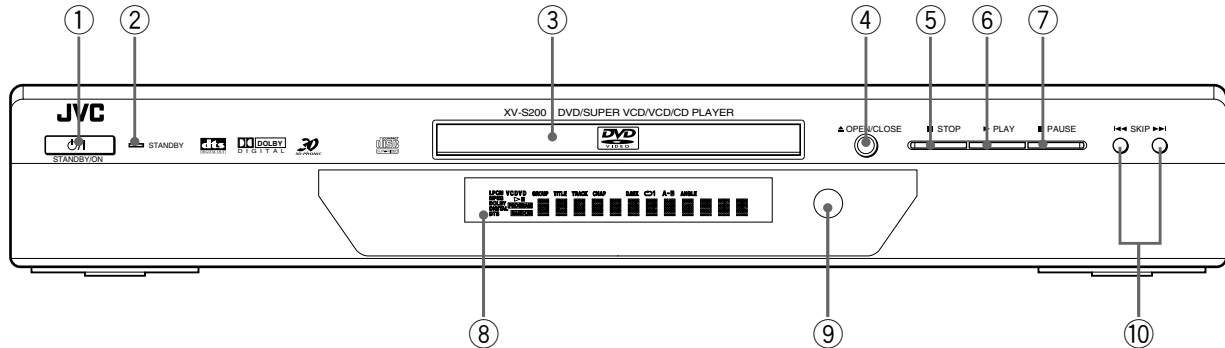

① **STANDBY/ON** button (17)

Turns the unit on or off (standby).

② **STANDBY indicator**

Lights when the power cord is connected and the unit is on standby. When the unit is turned on, the STANDBY indicator goes off.

③ **Disc tray** (17)

Used to load a disc.

④ **▲ (OPEN/CLOSE) button** (17)

Used to open and close the disc tray.

⑤ **■ (STOP) button** (18, 36)

Stops playback.

⑥ **▶ (PLAY) button** (18, 36)

Starts playback. Also, used as a SELECT button for PBC of Video CDs/SVCDs.

⑦ **|| (PAUSE) button** (18, 36)

Pauses playback. Also, used to display nine continuous still pictures (STROBE function).

⑧ **Display window** (8)

Indicates the current status of the unit.

⑨ **Remote sensor**

Receives signals from the remote control unit.

⑩ **◀◀/▶▶ (SKIP) buttons** (18, 36)

Used to skip a chapter, title or track. Also, used for the page selection of a menu screen (for Video CD/SVCD). Holding down ◀◀ or ▶▶ during playback reverses or advances playback rapidly (except MP3 CD).

## Remote control unit

Preliminary knowledge

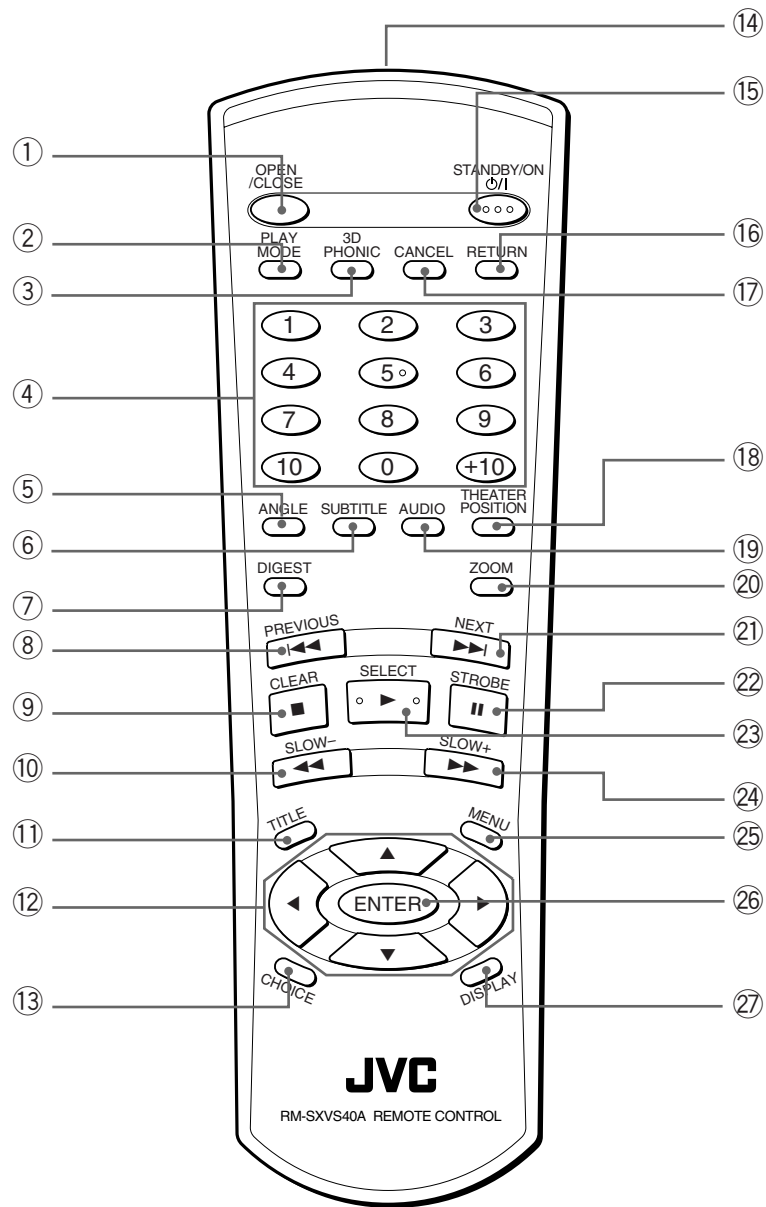



- ① **OPEN/CLOSE button (17)**  
Opens and closes the disc tray.
- ② **PLAY MODE button (22, 26, 27, 28, 36, 37, 38)**  
Displays an on-screen display for controlling the advanced playback functions.
- ③ **3D PHONIC button (32)**  
Produces a simulated surround effect.
- ④ **Numeric buttons (11)**  
Used to select a selection, as well as used to enter a time for the Time search and a chapter number for the Chapter search.
- ⑤ **ANGLE button (29, 30)**  
Changes camera angles during playback of a DVD VIDEO disc containing multiple camera angles (for DVD VIDEO).
- ⑥ **SUBTITLE button (30)**  
Used to display the subtitle selection display on the TV screen, as well as used to turn the subtitle on or off (for DVD VIDEO/SVCD).
- ⑦ **DIGEST button (23)**  
Displays beginning scenes of each title, chapter or track on the TV screen (for DVD VIDEO/Video CD/SVCD).
- ⑧ **◀◀/PREVIOUS button (18, 19, 21, 36)**  
Skips back a chapter, title or track. Also used for the page selection of a menu screen (for DVD VIDEO/Video CD/SVCD).  
Holding down this button during playback reverses playback rapidly (except MP3 CD).
- ⑨ **■/CLEAR button (18, 26, 36, 37)**  
Stops playback. Also used to erase all the programmed selection for the program play.
- ⑩ **◀◀/SLOW- button (18, 25, 36)**  
Pressing this button during playback reverses playback rapidly (except MP3 CD).  
With an MP3 CD disc, pressing this button skips back a Group.  
Pressing this button while a DVD VIDEO disc is paused reverses playback slowly.
- ⑪ **TITLE button (20)**  
Displays the top menu of a DVD VIDEO disc on the TV screen.
- ⑫ **▲ UP, ▼ DOWN, ◀ LEFT, ▶ RIGHT (CURSOR) buttons**  
Used to select an item from a menu or on-screen display, or to change the setting of an item in the on-screen display.  
In this manual, we sometimes call them "CURSOR" buttons.
- ⑬ **CHOICE button (39)**  
Displays the preference on-screen display on the TV screen.
- ⑭ **Infrared signal-emitting window**  
Point this window toward the remote sensor on the front panel when pressing buttons.
- ⑮ **STANDBY/ON ⏻/I button (17)**  
Turns the unit on or off (standby).
- ⑯ **RETURN button (20)**  
Returns to the previous menu (for DVD VIDEO/Video CD/SVCD).
- ⑰ **CANCEL button (26, 37)**  
Cancels the last programmed selection in the Program mode.
- ⑱ **THEATER POSITION button (32)**  
Selects a picture character from 4 options (for DVD VIDEO/Video CD/SVCD).
- ⑲ **AUDIO button (31)**  
Selects the audio (for DVD VIDEO/Video CD/SVCD).
- ⑳ **ZOOM button (25)**  
Zooms in the picture (for DVD VIDEO/Video CD/SVCD).
- ㉑ **▶▶/NEXT button (18, 19, 21, 36)**  
Skips forward a chapter, title or track. Also used for the page selection of a menu screen (for DVD VIDEO/Video CD/SVCD).  
Holding down this button during playback advances playback rapidly (except MP3 CD).
- ㉒ **⏸/STROBE button (18, 24, 36)**  
Pauses playback. Also, used to display nine continuous still pictures (STROBE function).
- ㉓ **▶/SELECT button (18, 20, 36)**  
Starts playback. Also used as a SELECT button for PBC of Video CDs/SVCDs.
- ㉔ **▶▶/SLOW+ button (18, 25, 36)**  
Pressing this button during playback advances playback rapidly (except MP3 CD).  
With an MP3 CD disc, pressing this button skips forward a Group.  
Pressing this button while a DVD VIDEO, Video CD or SVCD disc is paused advances playback slowly.
- ㉕ **MENU button (20)**  
Displays a DVD menu on the TV screen.
- ㉖ **ENTER button**  
Executes the selected item in a menu or on-screen display.
- ㉗ **DISPLAY button (33)**  
Displays the status information (only for DVD disc) or the time information (for any types of discs).

## Display window

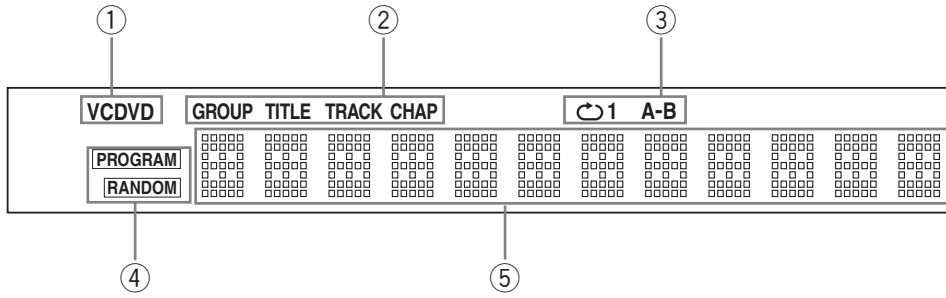

- ① **Disc indicator**  
Indicates the type of the disc set in the tray. When a DVD VIDEO disc is set, "DVD" lights up. When a SVCD or Video CD disc is set, "VCD" lights up. When an Audio CD or MP3 CD disc is set, "CD" lights up.
- ② **Group/title/track/chapter indicators**  
Displays group/title/track, or chapter number.
- ③ **Repeat mode indicators**  
The appropriate indicator illuminates according to the current repeat mode.
- ④ **PROGRAM/RANDOM indicators**  
The appropriate indicator illuminates while the unit is in the Program or Random playback mode.
- ⑤ **Multi-information window**  
Displays the current group/title/track/chapter number(s), time and status information.

## Rear panel

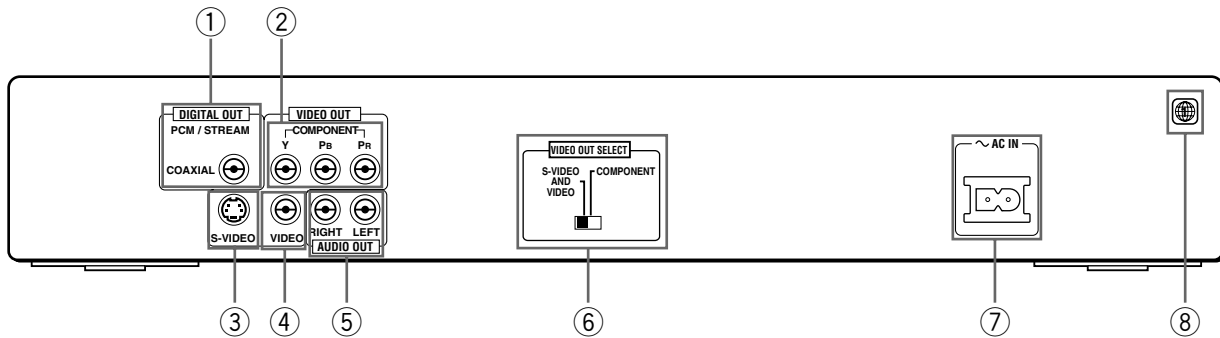

- ① **DIGITAL OUT jack (COAXIAL) (15)**  
Outputs digital audio signals. You must select the type correctly according to the external device connected to via the Preference display.
- ② **COMPONENT VIDEO OUT jacks (Y/Pb/Pr) (14)**  
Output component video signals.  
To enable these jacks, select VIDEO OUT SELECT (COMPONENT/S-VIDEO) switch to "COMPONENT".
- ③ **S-VIDEO OUT jack (13)**  
Outputs a S-video signal.  
To enable this jack, select VIDEO OUT SELECT (COMPONENT/S-VIDEO) switch to "S-VIDEO AND VIDEO".
- ④ **VIDEO OUT jack (13)**  
Outputs a composite video signal.  
To enable this jack, select VIDEO OUT SELECT (COMPONENT/S-VIDEO) switch to "S-VIDEO AND VIDEO".
- ⑤ **AUDIO OUT jacks (LEFT/RIGHT) (13, 14)**  
Outputs stereo analog audio signals.
- ⑥ **VIDEO OUT SELECT switch (COMPONENT/S-VIDEO) (13)**  
Select "COMPONENT or "S-VIDEO AND VIDEO". Note that you must change the switch position while the unit is stopped, or the unit power is off. Otherwise, the changed setting will not be effective.
- ⑦ **~ AC IN connector (16)**  
Connects to the wall outlet using the supplied AC power cord.
- ⑧ **Region Code label (12)**  
Shows Region Code number.

# Operational Principles

## On-screen displays

The unit provides several on-screen displays. With some displays, you can set or select preferences or functions, while the others are display-only.

### Opening displays

The Opening display appears automatically in some conditions.

At the bottom, the following information are indicated depending on the unit's status.

- NOW READING: The unit is now reading the disc information (TOC).
- REGION CODE ERROR!: The DVD VIDEO disc loaded cannot be played because the region code of the disc does not match the unit.
- OPEN: The disc tray is now opening.
- CLOSE: The disc tray is now closing.

### Preference displays

When no disk is inserted or when a DVD VIDEO or Video CD disk is inserted and stopped, pressing the CHOICE button brings up the preference display for setting the preferences.

There are four pages: LANGUAGE, AUDIO, DISPLAY and SYSTEM as shown on the right.

See page 39 for detailed information.

Opening display

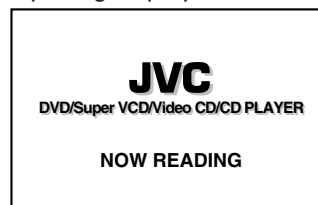

LANGUAGE

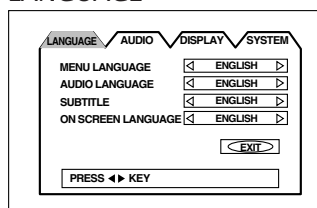

AUDIO

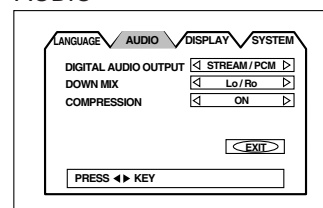

DISPLAY

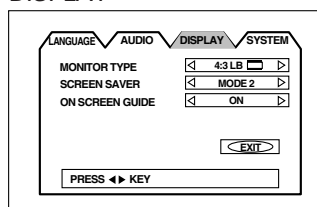

SYSTEM

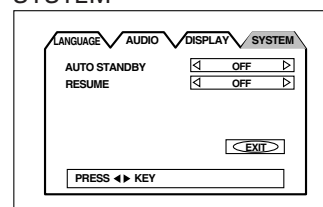

### PARENTAL LOCK display

When no disc is inserted or a DVD VIDEO disc is stopped, pressing the ENTER button while holding down the ■ button brings up the PARENTAL LOCK display in which you can set the level for limiting playback.

See page 43 for detailed information.

PARENTAL LOCK

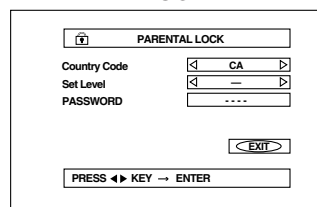

## Play mode displays

Pressing the PLAY MODE button brings up the play mode display in which you can control playback functions. Different displays appear depending on the disc type and the unit's status.

While stopped

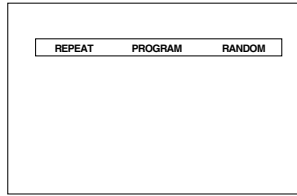

During DVD VIDEO playback

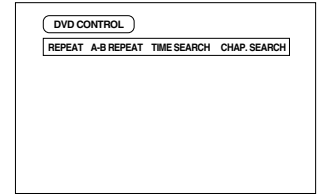

During Audio CD/MP3 CD playback

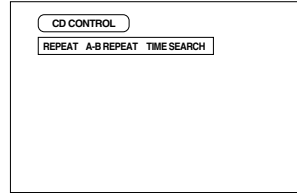

During Video CD/SVCD playback

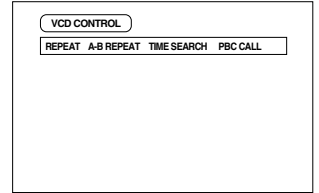

## Status displays

Pressing the DISPLAY button during playback brings up the status display. For a DVD VIDEO disc, pressing the DISPLAY button toggles between the DVD VIDEO function status display, the disc/time display and off. For a Video CD, SVCD, Audio CD or MP3 CD disc, pressing the DISPLAY button switches the disc/time display on and off.

DVD VIDEO function status

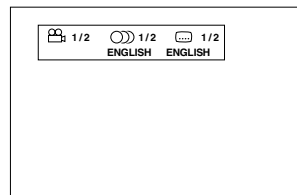

Disc/time (DVD VIDEO)

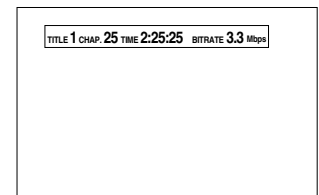

Disc/time (Audio CD/Video CD/SVCD without PBC)

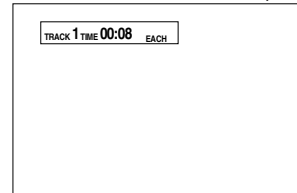

Disc/time (Video CD/SVCD with PBC)

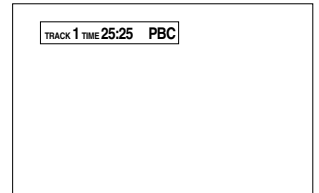

Disc/time (MP3 CD)

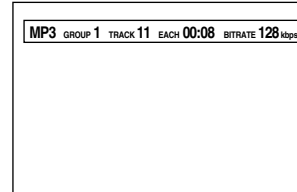

## To prevent the monitor from burning out [SCREEN SAVER]

A television monitor screen may be burned out if a static picture is displayed for a long time. To prevent this, the unit automatically activates the screen saver function if a static picture, such as an on-screen display or menu, is displayed for over 5 minutes.

- Pressing any button on the unit or the remote control unit will release the screen saver function and return to the previous display.
- You can select one of several screen saver modes available (see page 41).
- The screen saver function is not activated during Audio CD playback or after stopping Audio CD playback.

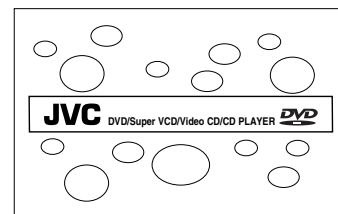

## On-screen guide icons

During DVD VIDEO playback, you may see icons displayed over the picture. These have the following meanings.



: Displayed at the beginning of a scene recorded from multiple angles. (See page 29.)





: Displayed at the beginning of a scene recorded with multiple audio languages. (See page 31.)



: Displayed at the beginning of a scene recorded with multiple subtitle languages. (See page 30.)

You can set the unit not to display on-screen icons above via the preference settings described on page 42.

### About invalid operation icon

When you press a button, if the unit does not accept its operation,  appears on your television screen. Operations are occasionally unacceptable even if  is not displayed.

Note that some operations may not be accepted. For example, some discs may not allow rapid advance/reverse or slow-motion playback.

## How to use numeric buttons

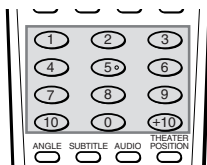

### To select a track/title number

- **To select a number between 1 and 10**  
Press the corresponding button for the number.
- **To select a number higher than 10**  
Use the +10 button.

Examples:

To select 13            +10 → 3  
To select 34            +10 → +10 → +10 → 4  
To select 40            +10 → +10 → +10 → 10

### To enter a time or chapter number

The method for entering a time for Time search or chapter number for Chapter search is different from above. See the corresponding sections in this manual for the details.





- \* There is another method for selecting a track or group of an MP3 CD disc. See the appropriate section.

# About discs

## Playable disc types

Playable and non-playable disc types are as follows:

### Playable discs

DVD VIDEO 	SVCD 	Video CD 	Audio CD 
--	---	---	---

The DVD VIDEO Logo is a trademark.

- CD-R and CD-RW discs recorded with SVCD, Video CD, Audio CD or MP3 format can be played back, though some may not be played back because of the disc characteristics or recording condition.
- DVD VIDEO players and DVD discs have their own Region Code numbers. This unit only can play back DVD VIDEO discs whose Region Code numbers include "1."

Examples of playable DVD VIDEO discs:



This unit accommodates the NTSC television system and can playback discs recorded with the NTSC system. Note that the unit cannot playback the disc recorded with the PAL system.

### Non-playable discs

DVD-ROM, DVD-RAM, DVD AUDIO, DVD-R, DVD-RW, DVD+RW, CD-ROM, PHOTO CD, CD-EXTRA, CD-G, CD-TEXT, SACD

- Playing back discs listed as "Non-playable discs" above may generate noise and damage speakers.
- This unit can play back audio recorded in CD-G, CD-EXTRA and CD-TEXT discs.

## Disc structure

A DVD VIDEO disc is comprised of "titles," while an Audio CD, Video CD or SVCD is comprised of "tracks". Each title may be divided into some "chapters". For example, if a DVD VIDEO disc contains some movies, each movie may have its own title number, and each movie may be divided into some chapters. In a DVD VIDEO karaoke disc, each song usually has its own title number and does not have chapters. In general, each title has independent content, while each chapter in the same title has continuity.

For the MP3 CD disc structure, see page 35.

(Example: DVD VIDEO disc)

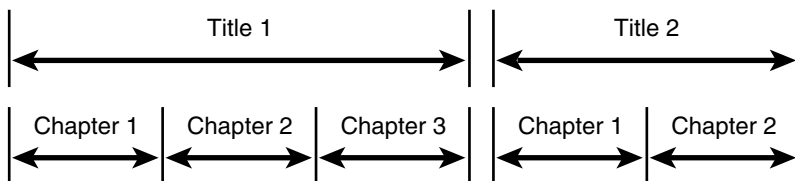

(Example: Audio CD/Video CD/SVCD)

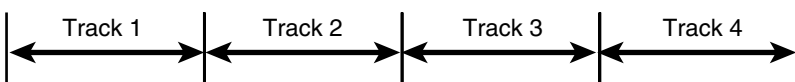

## Connections

\*In the following description, "TV" may be substituted with "monitor" or "projector."  
\*Before using the unit, you have to connect the unit to a TV and/or amplifier.

### Before making any connections

- Do not connect the AC power cord until all other connections have been made.
- Since different components have different terminal names, carefully read the instructions supplied with the component you are going to connect.

### To connect to a TV

You can enjoy using the unit by simply connecting it to a TV. To improve audio sound quality, connect the audio outputs to your separate audio equipment. (See the following pages.)

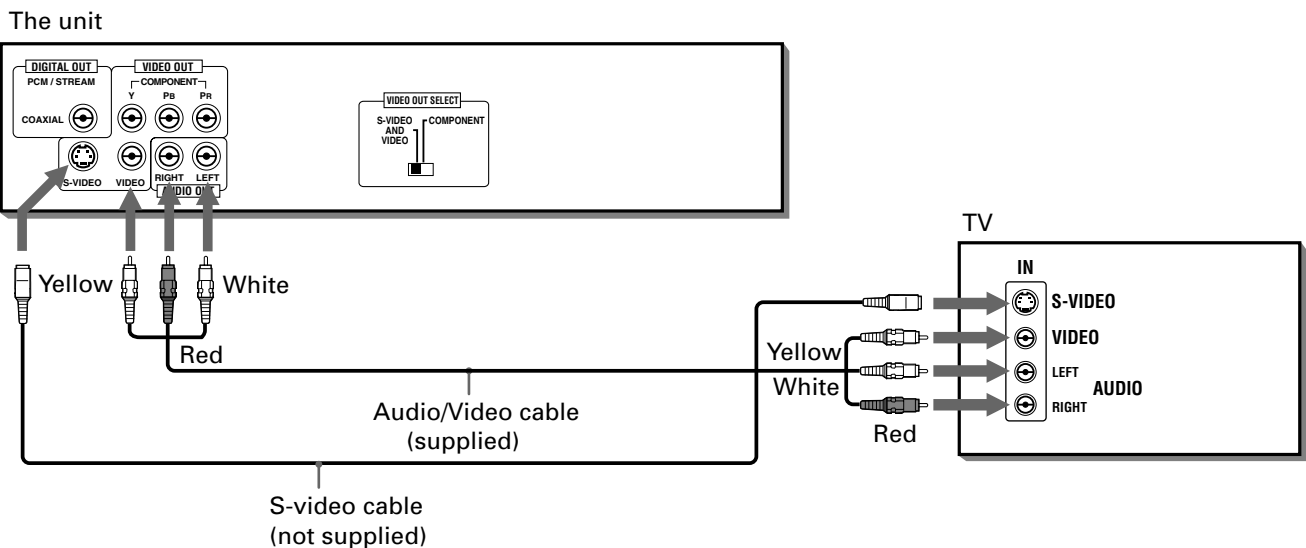

Connect the unit to a TV equipped with stereo audio input and video input jacks using the supplied audio/video cables.

- If your TV has a monaural audio input instead of stereo, you need to use an optional audio cable which converts stereo audio output to monaural.
- If your TV has an S-video input, you should connect it with the S-VIDEO output of the unit using the S-video cable (optional) in addition to the (standard) video connection to get better picture quality.

### Enabling the S-VIDEO output or the VIDEO output

For your TV connection, you can use either the S-video output or the component video output at a time. When you use the S-VIDEO jack or the VIDEO jack, set the VIDEO OUT SELECT (COMPONENT/S-VIDEO) switch on the rear panel to "S-VIDEO AND VIDEO". Then, "S-VIDEO" appears on the display window for a few seconds.

(Display Window)

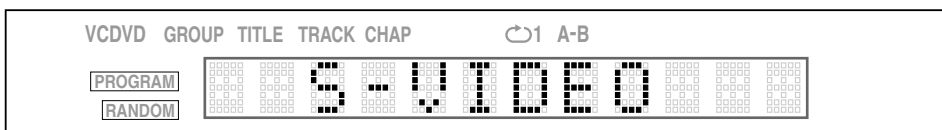

Note that you must change the switch position while the unit is stopped, or the unit power is off. Otherwise, the changed setting is not effective.

#### NOTES

- Connect VIDEO OUT of the unit directly to the video input of your TV. Connecting VIDEO OUT of the unit to a TV via a VCR may cause a monitor problem when playing back a copy-protected disc.
- Connect the unit to an NTSC television. Do not connect the unit to a PAL television.

## To connect to a TV with the component video input jacks

You can enjoy high picture quality by connecting the unit's COMPONENT VIDEO OUT jacks to the COMPONENT VIDEO IN jacks of your TV with the video cables. Note that the COMPONENT VIDEO OUT jacks are not active in the initial (factory preset) condition. See below for details how to make them active.

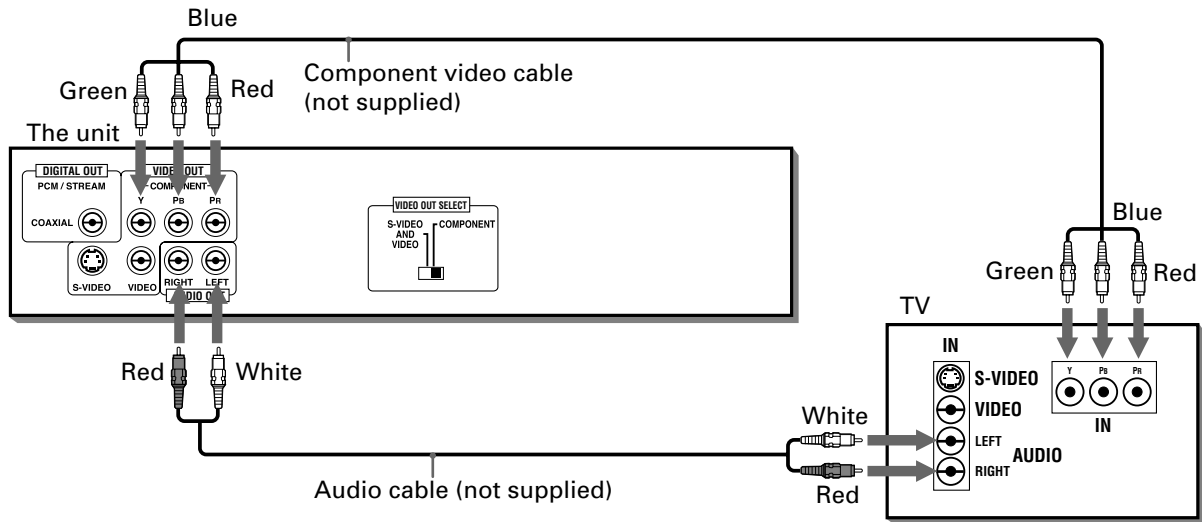

Getting started

- Connect "Y" to "Y," "PB" to "PB," "PR" to "PR" correctly.

### Enabling the COMPONENT VIDEO OUT

For your TV connection, you can use either the component video output or the S-video output at a time. When you use the component video output, set the VIDEO OUT SELECT (COMPONENT/S-VIDEO) switch on the rear panel to "COMPONENT". Then, "COMPONENT" appears on the display window for a few seconds.

(Display Window)

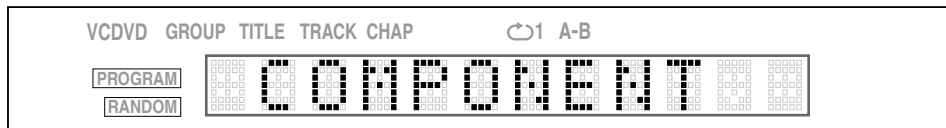

Note that you must change the switch position while the unit is stopped, or the unit power is off. Otherwise, the changed setting is not effective.

#### NOTE

- When the component video input jacks of the TV is the BNC type, use an adapter to convert a pin jack to a BNC jack (optional).



## To connect to an audio amplifier or receiver

You can enjoy high-quality audio by connecting the unit's audio output to your amplifier or receiver.

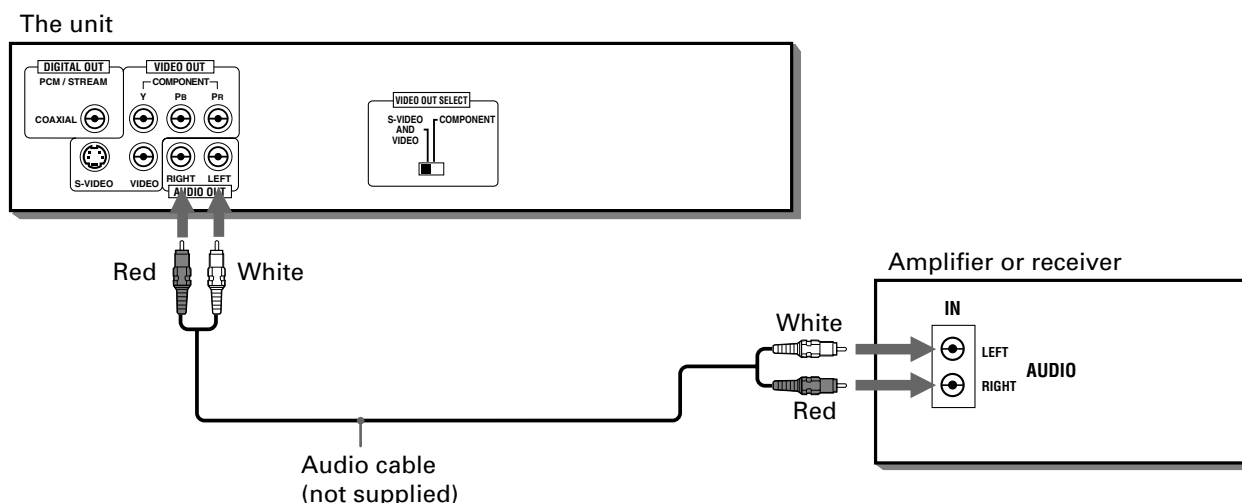

- Connect the unit's AUDIO OUT to any line-level inputs (such as AUX, DVD, CD, etc.) of an audio amplifier or receiver.

## To connect to audio equipment with a digital input

You can enhance the sound quality by connecting the unit's DIGITAL OUT jack (COAXIAL) to the digital input of a receiver, CD Recorder, etc. by using an optional digital cable. The digital audio signal from a disc is directly transferred. If you connect the unit to a Dolby Digital or DTS decoder or an amplifier with a built-in decoder by using an optional digital cable, you can enjoy high-quality surround sound.

When you make the digital connection, we also recommend to make the analog connection, because, depending on discs, no signal may be output from the DIGITAL OUT.

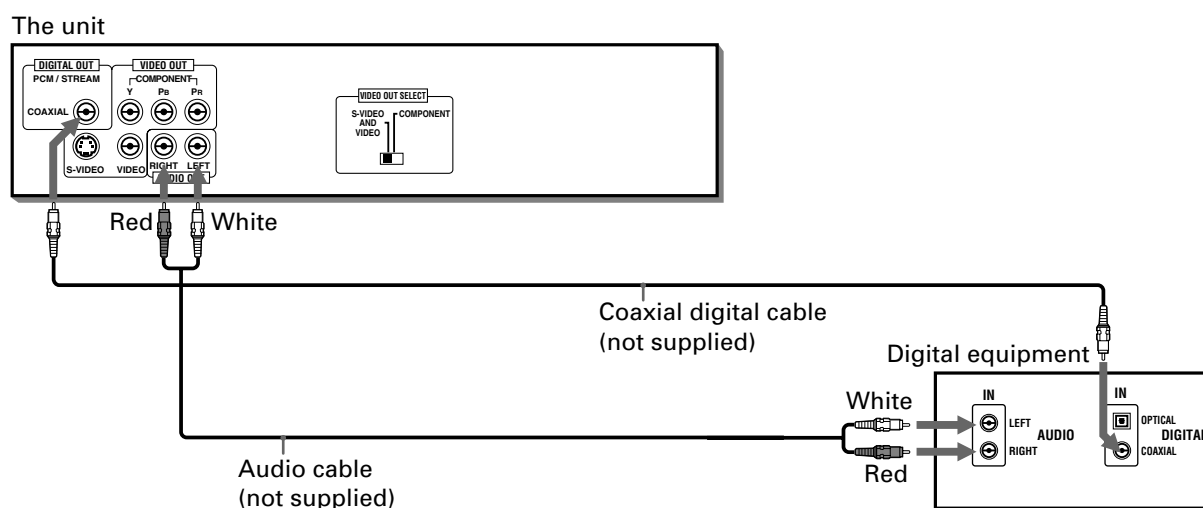

### NOTES

- When you connect the unit's DIGITAL OUT to digital audio equipment, before using, make the "DIGITAL AUDIO OUTPUT" setting in the "AUDIO" page of the preference display correctly according to the connected audio equipment. If the "DIGITAL AUDIO OUTPUT" is not set correctly, loud noise may be generated from speakers, causing damage to your speakers. See "DIGITAL AUDIO OUTPUT" on page 40.
- With the digital connection, the COMPRESSION settings in the AUDIO page of the preference display are invalid. Settings for these items must be made from the decoder.

## To connect the power cord

When all the audio/video connections have been made, insert the smaller plug of the supplied AC power cord to the unit's AC IN connector, then insert the other end to the wall outlet. Make sure that plugs are inserted firmly. The STANDBY indicator lights and setup is completed.

### ⚠ Warning

- Disconnect the power cord if you are not going to use the unit for a long time.
- Disconnect the power cord before cleaning the unit.
- Disconnect the power cord before moving the unit.
- Do not connect or disconnect the power cord with wet hands.
- Do not pull the power cord when disconnecting it, as this may damage the cord and cause fire, electric shock, or other accidents.

### ⚠ Warning

- Do not damage, alter, twist, or pull the power cord, as this may cause fire, electric shock, or other accidents.
- To prevent any accidents or damages caused by an unsuitable AC power cord, only use the supplied power cord. If the cord is damaged, contact a dealer and get the new power cord.
- Do not put anything heavy, or the unit, on the power cord, as this may cause fire, electric shock, or other accidents.

## To install batteries in the remote control unit

The battery compartment is located on the back of the remote control unit.

- 1 Press down on the point shown by the arrow at the top of the compartment cover, and pull up the cover to open the compartment.

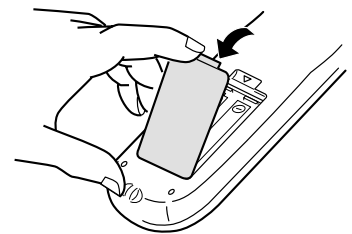

- 2 Place the two accessory R6P (SUM-3)/AA(15F) batteries in the remote control according to the polarity markings ("+" and "-") inside the compartment and on the batteries.

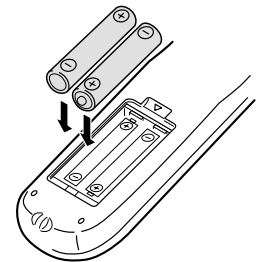

- 3 Place the cover over the compartment, and press down lightly.

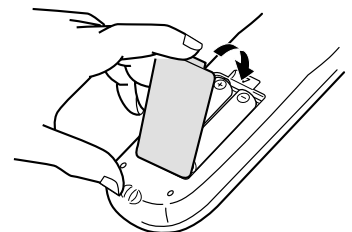

- The batteries will last about six months with normal use. If the functions of the remote control become erratic, replace the batteries. See below for more information.

### Precautions for the safe use of batteries

Observe the following precautions for the safe use of batteries. If they are used improperly their life will be shortened, they may burst or their contents may leak.

#### Precautions

- Remove the batteries from the remote control if it is not going to be used for a long period of time.
- Remove dead batteries and dispose of them properly.
- Never leave dead batteries lying around, take them apart, mix them with other refuse, or throw them into an incinerator.
- Never touch liquid that has leaked out of a battery.
- Do not mix new and old batteries, or batteries of different types, when replacing them.

In the following description, the buttons on the remote control unit are mainly used, however, you may use the corresponding buttons on the front panel of the unit if available.

## Turning on/off the unit

Press STANDBY/ON  $\odot$ /I on the remote control unit or press  $\odot$ /I on the front panel.

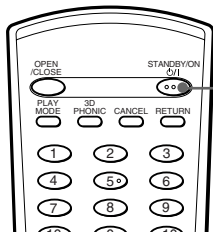

STANDBY/ON  $\odot$ /I

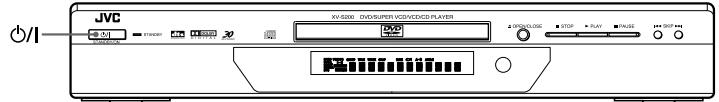

### Hints

- You can turn on the unit by pressing the  $\blacktriangleright$  button. In this case, the unit starts playback if the disc is set in the disc tray.
- If no disc is set, "NO DISC" appears on the display window.
- You can turn on the unit by pressing the  $\blacktriangle$  (OPEN/CLOSE) button on the front panel.

### NOTE

- Even if you press the STANDBY/ON  $\odot$ /I or  $\odot$ /I button to turn off the unit, the unit is not disconnected from the AC power source as long as it is connected to the wall outlet. This state is called the standby mode. In this state, the unit consumes a very small amount of power.

## Inserting and removing discs

- 1 Press  $\blacktriangle$  (OPEN/CLOSE) to open the disc tray.
- 2 Place the disc in the tray.

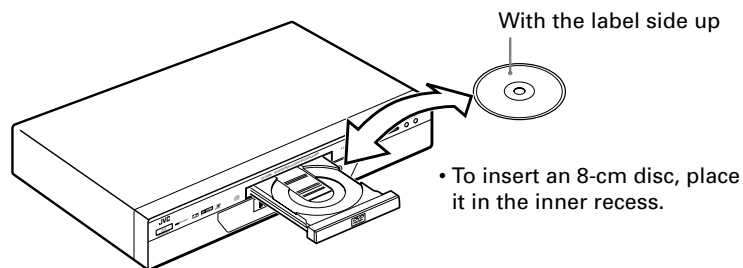

- 3 Press  $\blacktriangle$  (OPEN/CLOSE) to close the disc tray.

### Hints

- If you press  $\blacktriangle$  (OPEN/CLOSE) during playback, the unit stops playback and opens the tray.

### NOTES

- The unit can playback DVD VIDEO, Audio CD, Video CD/SVCD and MP3 CD discs only. Do not load other disc types. For details about playable disc types, see page 12.
- When loading a disc in the tray, be sure to position the disc inside the recess. Otherwise, the disc may be damaged when the tray is closed, and the disc may not be removed from the unit.

## Basic playback

Now you can play a disc. First, let's enjoy simple playback using a DVD VIDEO, Audio CD, Video CD or SVCD disc according to the following procedure. For basic operations with an MP3 CD disc, see pages 35.

### To start playback



Press ►.

The unit starts playback from the beginning.

#### NOTES

- When the resume point is memorized, pressing ► starts playback from that point instead of the beginning. See page 19 and 42.
- During playback, the display window shows the title/chapter or track number being played.
- With Video CD/SVCD discs with PBC control or some DVD discs, the menu display may appear on the TV screen after starting playback. In such a case, select an item to be played back from the menu.  
For operation using a menu, see page 20.
- With some DVD discs, the unit starts playback automatically after inserting the disc.

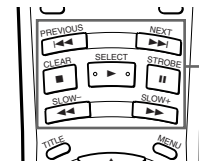

Basic control buttons

### To stop playback completely



Press ■.

The unit stops playback.

### To stop playback temporarily



Press ||.

The unit pauses playback. To resume playback, press ►.

### To advance or reverse playback rapidly while monitoring



■ During playback

#### From the Remote control unit

Press ◀◀ or ▶▶.

Each press of ◀◀ or ▶▶ increases the playback speed. You can select the speed among 2x, 5x, 10x, 20x and 60x the normal speed.

Pressing ► returns the unit to normal playback.

#### From the Front panel

Hold down ◀◀ or ▶▶.

Holding down ▶▶ advances playback rapidly, while holding down ◀◀ reverses playback rapidly. The speed will change from 5x to 20x the normal speed if you keep holding down the button for a certain period of time. Releasing the button returns the unit to normal playback.

## To locate the beginning of the scene or song



English

### ■ During playback

Press ◀◀ or ▶▶.

Press ◀◀ to locate the beginning of the current chapter, title, or track, and press ▶▶ to locate the beginning of the next chapter, title, or track.

#### NOTE

- When you play a Video CD/SVCD disc with the PBC function or a DVD VIDEO disc, the unit may locate a different place, but it will generally locate the beginning of the title, chapter or track.

## Resuming playback

The unit can memorize the position on a disc where you interrupt playback, and resume playback from that position next time you press ▶.

## To memorize the interrupted position



### 1 Set the “RESUME” setting on the “SYSTEM” page of the preference display to “ON”.

(See page 42 for details about how to set.)

### 2 At the position you want to interrupt playback, press ■, or press STANDBY/ON ⏻/⏻ on the remote control or ⏻/⏻ on the front panel.

The unit memorizes the interrupted position.



- If you interrupt playback by pressing ■ in step 2 above and then turn off the power, the memory is not cleared.

## To resume playback



### ■ While the disc you interrupt playback last time is still in the disc tray

Press ▶.

The unit starts playback from the position where you interrupted playback last time.

### • To clear the resume position memory

Carry out one of the followings.

\*Take out the disc from the tray.

\*Press ■ while stopped.

\*Turn on the unit by pressing STANDBY/ON ⏻/⏻ (on the remote control) or ⏻/⏻ (on the front panel).

#### NOTES

- The resume function does not work with Audio CD and MP3 CD discs.
- The resume function does not work if “RESUME” on the “SYSTEM” page of the preference display is set to “OFF”.
- In the case of a Video CD/SVCD disc with PBC function, the unit may resume playback from a point slightly earlier than the resume point you stored.
- The resume function does not work in the program or random mode.

# Advanced operations

In this section, we describe advanced operations for playback of a DVD VIDEO, Audio CD, Video CD or SVCD disc. For operations with an MP3 CD disc, see pages 35, 36, 37 and 38.

## Playing from a specific position on a disc

You can play a disc from the selected track, title or chapter, or from the specified time.

### To locate a desired scene from the DVD menu



DVD VIDEO discs generally have their own menus which show the disc contents. These menus contain various items such as titles of a movie, names of songs, or artist information, and display them on the TV screen. You can locate a desired scene by using the menu.

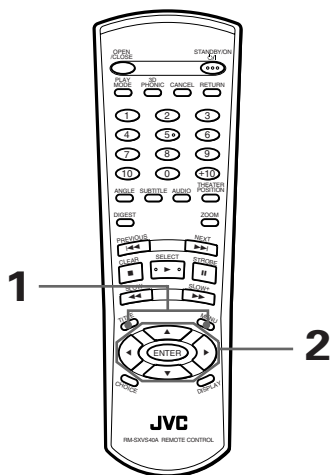

■ Whenever a DVD VIDEO disc is loaded

#### 1 Press TITLE or MENU.

The menu appears on the TV screen.



#### About menu

Normally, a DVD VIDEO disc which contains more than one title may have a "title" menu which lists the titles. In this case, the menu appears on the TV screen by pressing the TITLE button. Some DVD VIDEO discs may also have a different menu which appears by pressing the MENU button.

See the instructions of each DVD VIDEO disc for its particular menu.

#### 2 Use CURSOR ▲/▼/◀/▶ to select a desired item, then press ENTER.

The unit starts playback of the selected item.

Example:

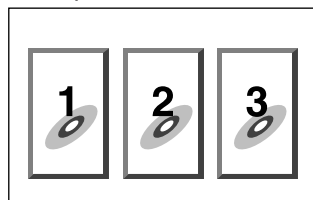

- With some discs, you can also select items by entering the corresponding number using the numeric buttons, which may cause the unit to automatically start playback.

### NOTES

- When appears on the TV screen by pressing TITLE in step 1:  
The disc does not have a menu listing the titles.
- When appears on the TV screen by pressing MENU in step 1:  
The disc does not have a menu.
- The menu button does not work while stopped.

### To locate a desired scene from the menu of the Video CD/SVCD with PBC



Some Video CD/SVCD discs supports the PBC function. PBC is an abbreviation of "PlayBack Control." A Video CD/SVCD disc recorded with PBC has its own menus, such as a list of the songs of the disc. You can locate a specific scene by using the menu.

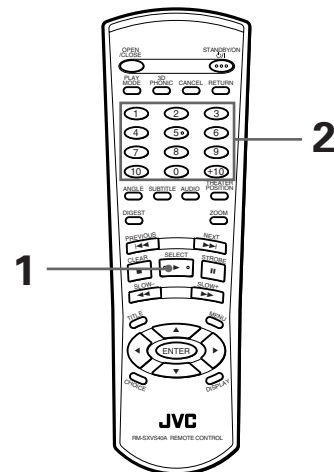

■ When a Video CD/SVCD disc with PBC is stopped

#### 1 Press PBC.

A disc menu appears on the TV screen (The PBC function is activated).

Example:

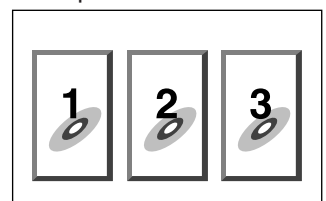

"PBC" is indicated in the display window on the front panel.

#### 2 Use the numeric buttons to select the desired item.

- See page 11 for details about how to use the numeric buttons.

The unit starts playback of the selected item. You can return to the menu by pressing the RETURN button.

When "NEXT" or "PREVIOUS" appears on the TV screen, the unit generally works as follows:

- Pressing ►► advances to the next page.
- Pressing ◀◀ returns to the previous page.
- \* The method of the operation is different depending on the disc.

#### Hints

- If you want to playback a PBC-compatible Video CD/SVCD disc without activating the PBC function, start playback by using the numeric buttons instead of the ► button.
- To activate the PBC function when a PBC-compatible Video CD/SVCD disc is being played back without the PBC function, press ■ then press ►.
- You can also activate the PBC function using the play mode menu display as follows.
  - 1 Press PLAY MODE.
  - 2 Use CURSOR ◀▶ to move ◀ to [PBC CALL], then press ENTER.

## To locate a desired selection using the numeric buttons



You can play a desired title or chapter (DVD VIDEO) or track (Audio CD/Video CD/SVCD) by specifying the number.

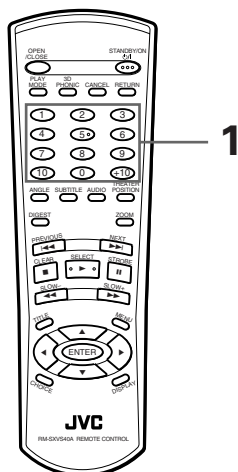

- For DVD VIDEO/Audio CD: During playback or while stopped
- For Video CD/SVCD: During playback without PBC function or while stopped

### 1 Use the numeric buttons to specify the number.

- \* During DVD VIDEO playback (except when a menu is shown), a chapter is specified.
- \* While a DVD VIDEO is stopped, a title is specified.
- \* For an Audio CD or Video CD, a track is specified.

The unit starts playback from the beginning of the selection.

- See page 11 for details about how to use the numeric buttons.

#### NOTES

- During DVD VIDEO playback, if a menu is shown on the TV screen, the numeric buttons may be used for selecting an item in the menu.
- When Ⓞ appears on the TV screen: The title or track you have selected is not contained in the disc.
- This function does not work during Video CD/SVCD playback with PBC function.

## To locate a desired selection using

◀◀ or ►►

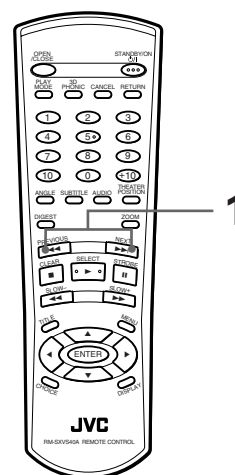

- For DVD VIDEO: During playback
- For Audio CD: During playback
- For Video CD/SVCD: During playback without PBC function

### 1 Press ◀◀ or ►►.

With an Audio CD, Video CD or SVCD pressing the button skips a track. With a DVD VIDEO disc, pressing the button skips a chapter or title depending on the disc configuration.

The selection number appears in the display window on the front panel.

- To locate a subsequent selection, press ►► once or repeatedly until the desired selection number appears in the display.
- To locate to beginning of the current selection, press ◀◀ once.
- To locate a former selection, press ◀◀ repeatedly until the desired selection number appears in the display.

#### NOTES

- This function may not work with some DVD VIDEO discs.
- This function does not work during Video CD/SVCD playback with PBC function.

## To locate a desired scene by specifying the chapter number [CHAP.SEARCH]



If the current title of a DVD VIDEO disc being played is divided into chapters, you can skip to a desired chapter by specifying the chapter number using the on-screen display.

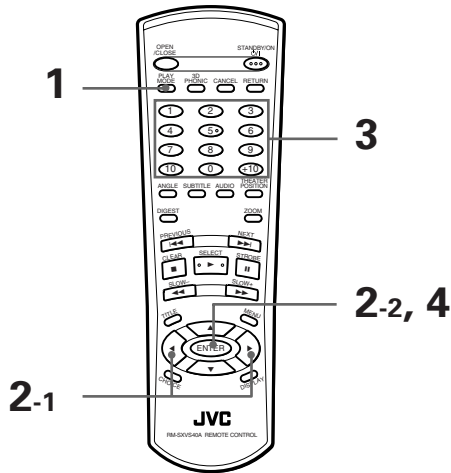

■ During DVD VIDEO playback

### 1 Press PLAY MODE.

The DVD play mode menu appears on the TV screen.

### 2 Use CURSOR ◀▶ to move to [CHAP. SEARCH], then press ENTER.

"GO TO CHAPTER = " appears under the menu.

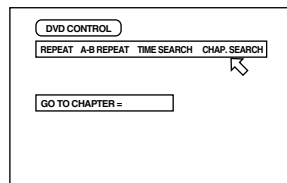

### 3 Use the numeric buttons (0 to 9) to enter the desired chapter number.

Example:

To select chapter number 8:  
Press "8" → ENTER.

To select chapter number 37:  
Press "3" → "7" → ENTER.

### 4 Press ENTER.

The unit starts playback from the selected chapter.



- The "10" and "+10" buttons are not used in this function.

## NOTES

- You can also locate a desired chapter directly by specifying the chapter number using the numeric buttons during playback (except when a menu is shown). See page 21.
- When the chapter number is incorrect in step 3: Overwrite the incorrect number with the correct number.
- When ⏸ is displayed in the TV screen in step 4: The chapter you have selected is not contained in the disc, or chapter search does not work on the disc.
- To turn off the play mode menu: Press PLAY MODE.

## To locate a desired position in the current title or track [TIME SEARCH]



You can play a disc from the desired position by specifying the elapsed time from the beginning of the current title or track using the TIME SEARCH function. Note that some DVD VIDEO discs do not contain time information, and the TIME SEARCH function cannot be used.

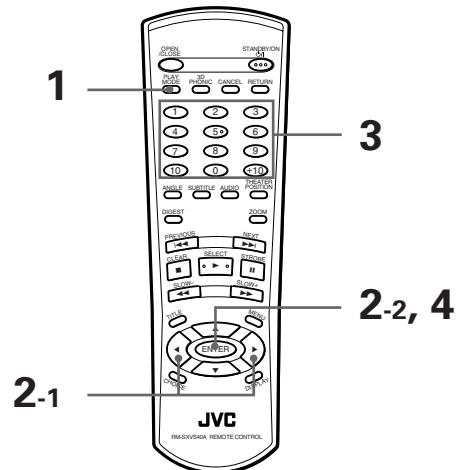

- For DVD VIDEO: During playback
- For Audio CD: During playback
- For Video CD/SVCD: During playback without PBC function

### 1 Press PLAY MODE.

The play mode menu appears on the TV screen.

### 2 Use CURSOR ◀▶ to move to [TIME SEARCH], then press ENTER.

"GO TO" appears under the menu.



### 3 Use the numeric buttons (0 to 9) to enter the time.

You can specify the elapsed time of the current title or track to set the location which you want to playback from.

### 4 Press ENTER.

The unit starts playback from the specified time.

(for DVD VIDEO)

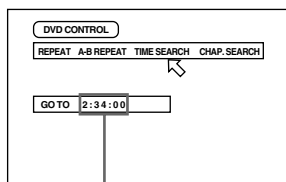

Selected time

(for Audio CD)

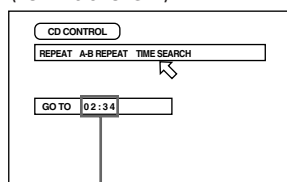

Selected time



- "10" and "+10" buttons are not used in this function.
- You can specify the time in hour/minute/second format for DVD VIDEO discs, and in minute/second format for Audio CD, Video CD and SVCD discs.

(for Video CD/SVCD)

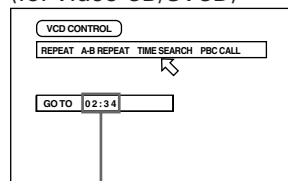

Selected time

#### • Example (for DVD VIDEO)

To playback from 2(H):34(M):00(S)

GO TO \_ : \_ : \_

↓ Press "2".

GO TO 2 : \_ : \_

↓ Press "3".

GO TO 2 : 3 \_ : \_

↓ Press "4".

GO TO 2 : 3 4 : \_

↓ Press ENTER

You do not have to press "0" to enter the trailing zeros (for the last two digits in the example above). Of course, it is possible to enter them.

#### • When you make a mistake

Move the cursor to the incorrect value, then press the correct button to re-select the value.

GO TO 2 : 3 5 : \_

↓ Press CURSOR ◀.

GO TO 2 : 3 \_ : \_

↓ Press "4".

GO TO 2 : 3 4 : \_

### NOTES

- When appears on the TV screen in step 2:

The time you have selected is not contained on the disc, or the time search function does not work on the disc.

Also note that the time search function does not work during Video CD/SVCD playback with the PBC function.

- To turn off the play mode menu:

Press PLAY MODE.

- The TIME SEARCH function cannot be used during program playback.

## To locate a desired scene from the display [DIGEST]



The unit can display the opening scene of each title or chapter on a DVD VIDEO or each track of a Video CD/SVCD. You can select a desired scene from those displayed on the TV screen.

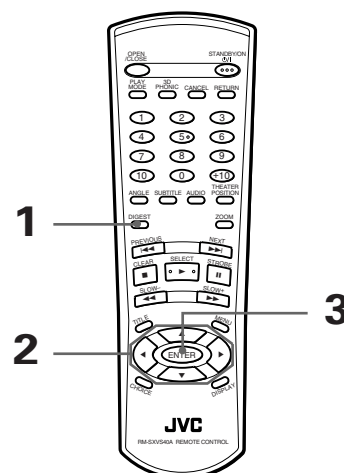

- For DVD VIDEO: While stopped or during playback
- For Video CD/SVCD: While stopped or during playback without PBC function

### 1 Press DIGEST.

Up to nine opening scenes are displayed.

- While a DVD VIDEO disc is stopped: The opening scene of each title appears on the TV screen.
- During DVD VIDEO disc playback: The opening scene of each chapter in the current title appears on the TV screen.
- When a Video CD/SVCD disc is loaded: The opening scene of each track appears on the TV screen.

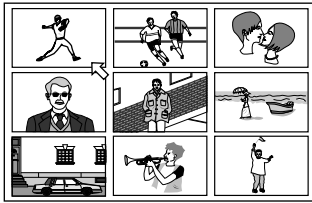

**2** Use CURSOR ▲/▼/◀/▶ to select the desired scene.

The selected scene is indicated by . If there are more than 9 scenes, the digest screen will have more than one page. In this case, pressing ▶▶ advances to the next page, while pressing ◀◀ returns to the previous page.

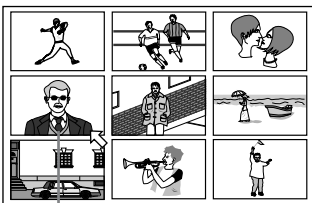

Selected scene

**Hints**

- When the lower right scene is selected, pressing CURSOR ▶ advances to the next page if available. Similarly, when the upper left scene is selected, pressing CURSOR ◀ returns to the previous page (if available).
- When there are more than one digest page, after pressing DIGEST, pressing ▶▶ before all 9 scenes of the first page appear on the TV screen will advance to the next page. Similarly, pressing ◀◀ before all the scenes of the second or latter page appear on the TV screen will return to the previous page.

**3** Press ENTER.

The unit starts playback from the selected scene.

**NOTE**

- With some discs, depending on the contents, it may take some time until all the scenes appear on the screen.

## Special picture playback

The unit provides special picture playback functions including Frame-by-frame, Strobe, Slow-motion and Zoom.

### To advance a still picture frame-by-frame

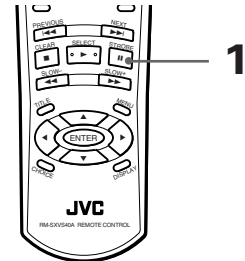

■ While paused (still)

**1** Press .

Each time you press , the still picture advances to the next frame. Pressing returns to normal playback.

### To display continuous still pictures [STROBE]

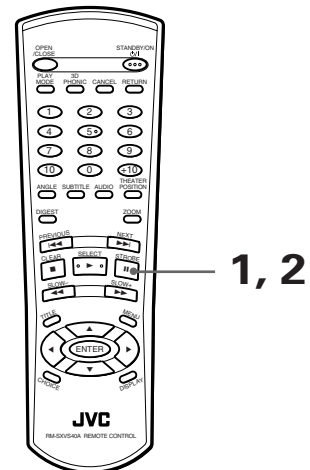

■ During playback

**1** At the point you want to view as continuous photographs, press .

The unit pauses playback.

**2** Press and hold for more than 1 second.

Nine continuous still pictures appear on the TV screen.

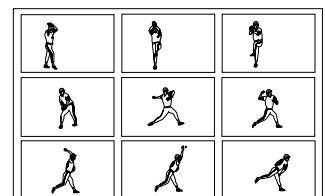

**Hints**

- Pressing **II** when the nine still pictures is shown will advance to the next nine still pictures.
- Pressing **▶** when the nine still pictures is shown will advance pictures in normal playback speed.

**To cancel strobe play**

Press and hold **II** for more than 1 second.

**NOTE**

- If you press and hold **II** for more than 1 second during playback, nine still pictures also appear but they advance in normal playback speed.

**To playback in slow-motion [SLOW]**

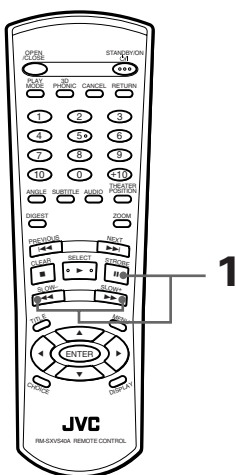

■ During playback

**1** Press **II**, then use **◀◀ / ▶▶**.

To play forward slow-motion, press **▶▶**, and to play reverse slow-motion (for DVD VIDEO discs only), press **◀◀**. First, the unit plays the slowest speed, and each time you press the button, the playback speed increases.

• **To return to normal playback**

Press **▶**.

• **To pause slow-motion playback**

Press **II**.

**NOTES**

- The sound is muted during slow-motion playback.
- Reverse slow-motion playback is not possible for a Video CD/SVCD.

**To zoom a scene [ZOOM]**

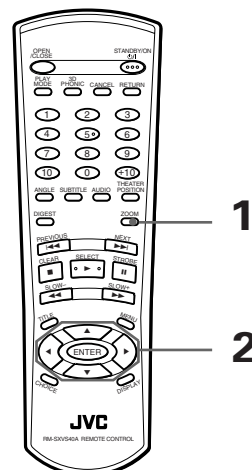

■ During playback or while paused

**1** Press ZOOM.

“ZOOM” appears on the TV screen.

The unit zooms in to the center part of the scene to produce a double-sized image.

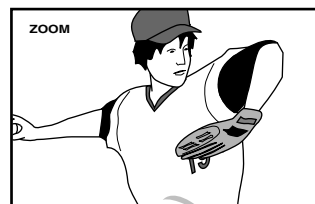
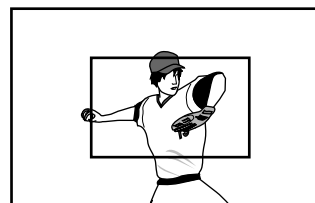

**2** Use **CURSOR ▲/▼/◀/▶** to move the zoomed-in scene.

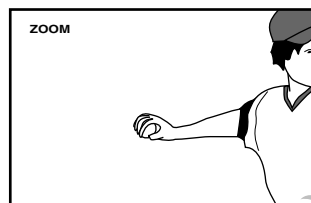

• **To return to normal playback**

Press ZOOM.

**NOTE**

- While zoomed, the picture may look coarse.

# Changing the playback order

You can play titles or tracks on a disc inserted in the desired order or in random order.

## To playback in the desired order [PROGRAM]



You can play titles or tracks on a disc inserted in the desired order by using the Program function.

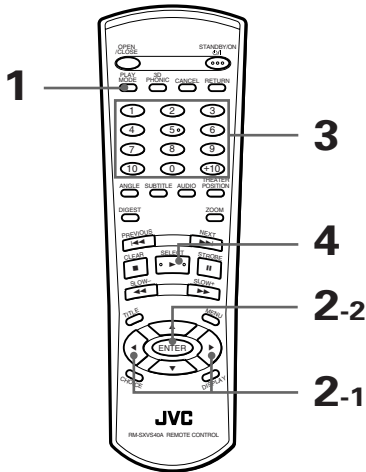

■ While stopped

### 1 Press PLAY MODE.

The play mode menu appears on the TV screen.

### 2 Use CURSOR ◀▶ to move to [PROGRAM] and press ENTER.

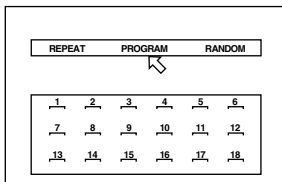

The program table appears under the menu bar (as shown above).

The "PROGRAM" indicator appears in the display window on the front panel.

### 3 Specify the titles or tracks in the desired order using the numeric buttons.

See page 11 for details about how to use the numeric buttons.

Up to 18 titles or tracks can be programmed. You may select the same title or track more than once.

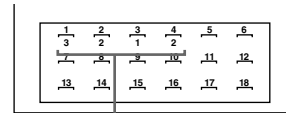

The programmed title/track number is shown under each program number.

#### • If you specify a wrong selection

Press CANCEL. The last selection programmed is erased.

#### • To clear the program

Press ■.

#### 4 Press ▶ to start program play.

When all of the programmed titles/tracks have finished playback, the unit stops but the program remains.

### NOTES

- Some DVD VIDEO discs may not be played back correctly in program mode.
- During program playback, pressing ▶▶ skip to the next selection of the program. Pressing ◀◀ returns to the beginning of the current selection, however, you cannot skip back to the previous selection.
- By pressing PLAY MODE during program playback, the program table is displayed on the TV screen and the current program number is indicated in yellow.

#### • To quit program playback

Press ■ while stopped.

The "PROGRAM" indicator in the display window turns off.

Note that the program remains.

To clear the program, press ■ while the program table is shown on the TV screen.



- While stopped and the play mode menu is displayed on the TV screen, by moving ◀▶ to [PROGRAM] and pressing ENTER, the program mode quits. Note that the program remains.

## To playback in random order [RANDOM]



You can play titles or tracks on a disc inserted in random order by using the Random function.

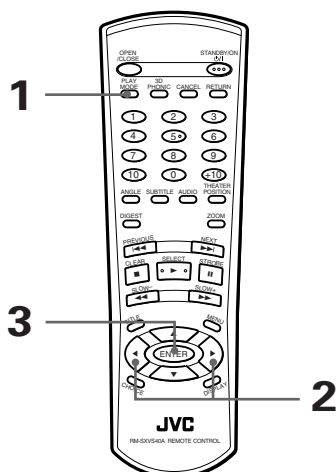

■ While stopped

**1** Press PLAY MODE.

The play mode menu appears on the TV screen.

**2** Use CURSOR ◀/▶ to move ↗ to [RANDOM].

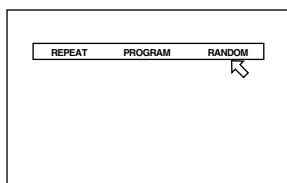

**3** Press ENTER.

The unit starts random playback. The "RANDOM" indicator appears in the display window on the front panel. After playing all titles/tracks of the disc, random playback ends.

**Hints**

- The same title or track will not be played back more than once during random play.
- **To stop/quit random playback in the middle**  
Press ■ to stop playback. The unit is still in random playback mode, so pressing ▶ starts random playback again. To quit random playback, press ■ again while stopped. The "RANDOM" indicator in the display window turns off.

**NOTE**

- Some DVD VIDEO discs may not be played back correctly in the random mode.

## Repeat playback

You can repeat playback of the current selection or all disc contents (except DVD VIDEO). You can also repeat playback of a desired part.

### To repeat the current selection or all tracks [REPEAT]

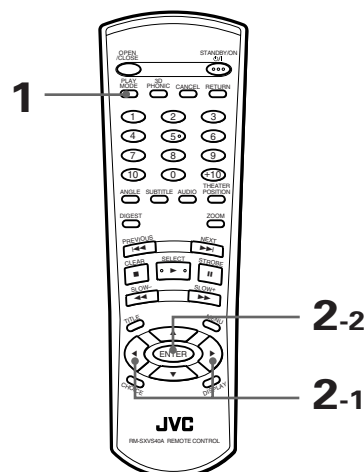

- For DVD VIDEO: During playback
- For Audio CD/Video CD/SVCD: In any condition except Video CD/SVCD playback with PBC

**1** Press PLAY MODE.

The play mode menu appears on the TV screen.

**2** Use CURSOR ◀/▶ to move ↗ to [REPEAT], then press ENTER.

Each time you press ENTER, the repeat mode changes as follows depending on the disc type and unit's status:

- **During DVD VIDEO playback**

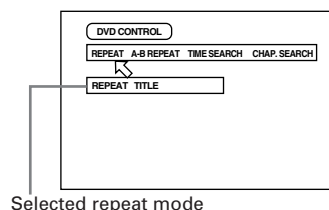

Selected repeat mode

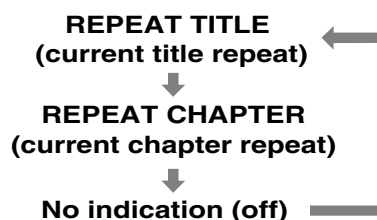

• **Audio CD/Video CD/SVCD**

(for Audio CD)

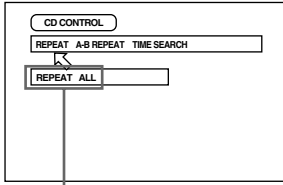

Selected repeat mode

(for Video CD/SVCD)

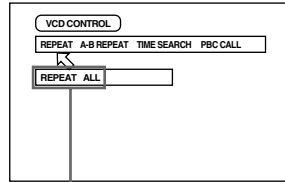

Selected repeat mode

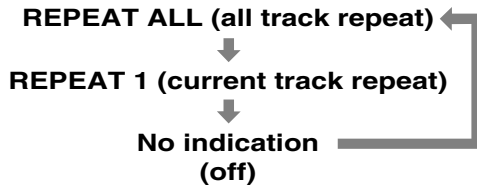

**Hints**

- If you press ■ in REPEAT ALL or REPEAT1 mode, the unit stops playback but remains in the mode.
- If you press ■ in REPEAT TITLE or REPEAT CHAPTER mode, the unit stops playback and quits the mode.

• **To quit repeat playback**

With pointed at [REPEAT], press ENTER repeatedly until the mode is set to off.

**NOTES**

- Some DVD VIDEO discs do not allow the title repeat or/ and chapter repeat.
- Some DVD VIDEO discs automatically stops playback in the middle of the disc.
- Repeat playback function cannot be used during Video CD/SVCD playback with PBC function.
- To turn off the play mode menu display Press PLAY MODE.

**To repeat a desired part [A-B REPEAT]**

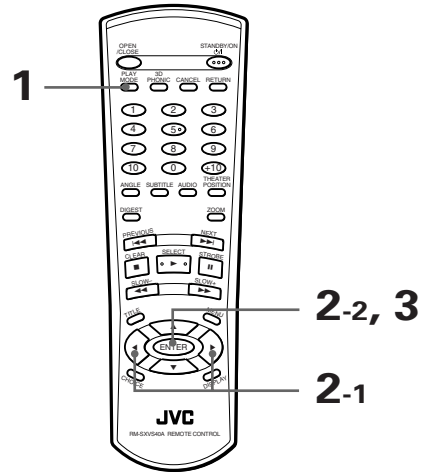

■ **During playback**

**1** Press PLAY MODE.

The play mode menu appears on the TV screen.

**2** Use CURSOR to move to [A-B REPEAT], then press ENTER at the beginning of the part you want to repeat (point A). Make sure that the REPEAT mode is off. If any REPEAT mode is selected, you cannot move to [A-B REPEAT].

**3** Press ENTER at the end of the part you want to repeat (point B). The unit locates "A" and starts repeat playback between "A" and "B."

(for DVD VIDEO)

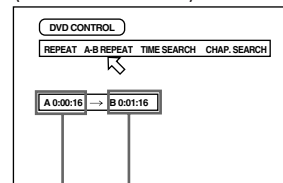

Point A Point B

(for Audio CD)

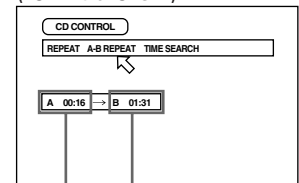

Point A Point B

(for Video CD/SVCD)

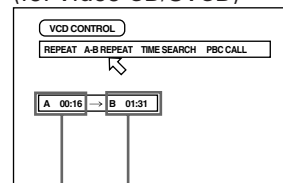

Point A Point B

### To quit A-B repeat playback

Press ■. The unit stops playback and quits A-B repeat mode.



- During playback, pressing ENTER when ⏏ is pointed at [A-B REPEAT] quits A-B repeat mode and continues playback.
- You can also quit A-B repeat mode by pressing ◀◀ or ▶▶.

### NOTES

- **To turn off the play mode menu**  
Press PLAY MODE.
- **If ⏏ appears when pressing ENTER in step 2 during DVD/SVCD playback**  
You cannot repeat the selected portion because of the disc contents.
- **The A-B REPEAT function cannot be used during program playback.**

## Selecting a scene angle of DVD VIDEO

You can enjoy a variety of scene angles if the DVD VIDEO disc contains "multi-angle" parts, where multiple cameras were used to shoot the same scene from different angles.



- At the beginning of a "multi-angle" part, 📹 appears on the TV screen.

### To select a scene angle from the normal screen [ANGLE]

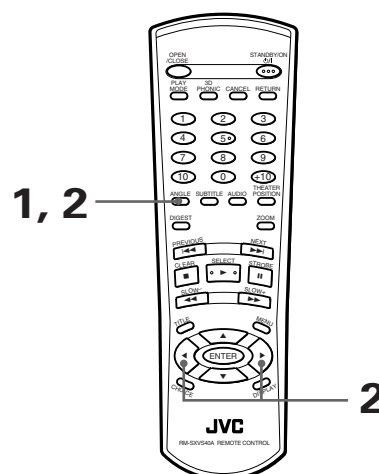

- During DVD VIDEO playback

#### 1 Press ANGLE.

The Angle selection display appears on the TV screen.

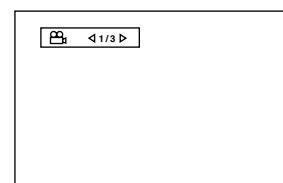

#### 2 Use ANGLE or CURSOR ◀▶ to select the desired angle.

Each time you press ANGLE or CURSOR ◀▶, the angle changes.

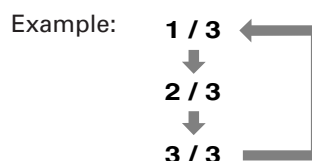

### NOTES

- The Angle selection display will automatically disappear if you do not change the angle for 10 seconds.
- To turn off the Angle selection display manually, press ENTER.
- When ⏏ appears on the TV screen  
The current scene is not recorded from multiple angles.

## To select a scene angle from the angle list display [ANGLE]

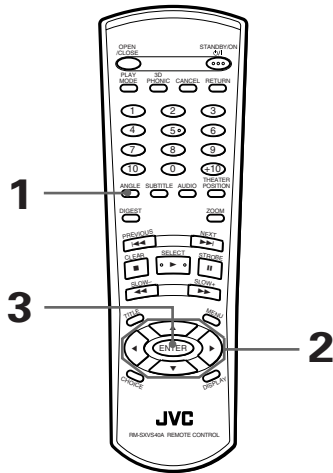

■ During DVD VIDEO playback

**1** Press and hold ANGLE for more than 1 second.

Up to nine camera angles recorded on a disc appear on the TV screen.

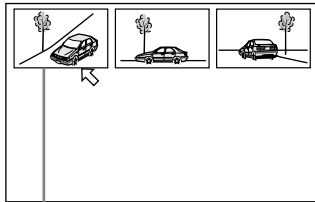

The selected camera angle

**2** Use CURSOR ▲/▼/◀/▶ to select the desired angle.

**3** Press ENTER.

The unit starts playback by the selected angle on the full-sized screen.

**NOTES**

- When appears on the TV screen in step 1: The current scene is not recorded from multiple angles.
- During the operation above, audio is muted.

## Changing the language and sound

For DVD VIDEO discs, you can select the subtitle language, as well as the audio language/sound included on a disc. For Video CD/SVCD discs, you can select the audio channel(s).

## To select the subtitle language [SUBTITLE]

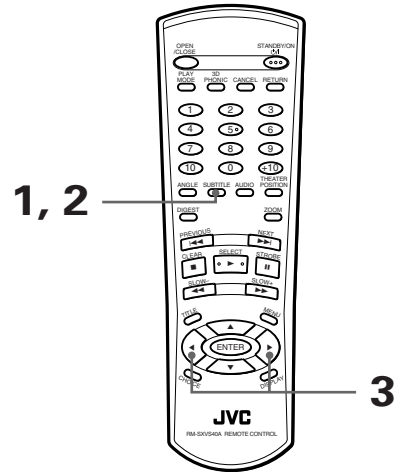

■ During playback

**1** Press SUBTITLE.

The Subtitle selection display appears on the TV screen.

(for DVD VIDEO)

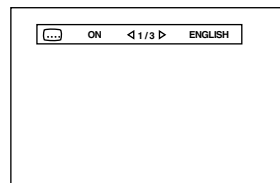

(for SVCD)

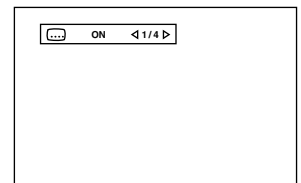

**2** To turn the subtitle on and off, press SUBTITLE.

**3** To select the desired subtitle language, use CURSOR ◀/▶.

• For DVD VIDEO

Each time you press CURSOR ◀/▶, the subtitle language changes.

Example:

- 1/3 ENGLISH
- ↓
- 2/3 FRENCH
- ↓
- 3/3 SPANISH
- ↓
- /3 (off)

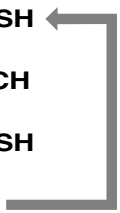



• For SVCD

Pressing CURSOR ◀/▶ cycles among the four subtitle channels as follows regardless of whether the subtitle is recorded or not. You can also select the subtitle by pressing SUBTITLE.

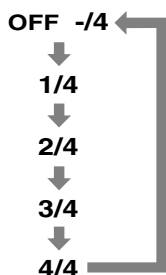

**NOTES**

- For DVD VIDEO, the selected language may be abbreviated on the TV screen. See "Appendix A: Table of languages and their abbreviations" at the end of this manual.
- The Subtitle selection display will automatically disappear if you do not change the subtitle for 10 seconds.
- To turn off the Subtitle selection display manually, press ENTER.
- When Ⓞ appears on the TV screen: You cannot select the subtitle.

(for DVD VIDEO)

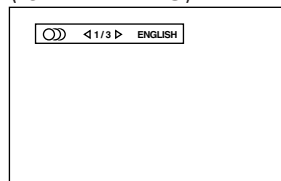

(for Video CD)

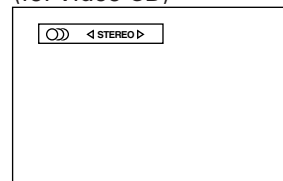

(for SVCD)

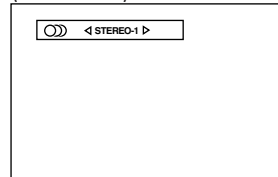

2 Use AUDIO or CURSOR ◀/▶ to select the desired audio.

• For DVD VIDEO

Each time you press AUDIO or CURSOR ◀/▶, the audio language or sound changes.

Example:

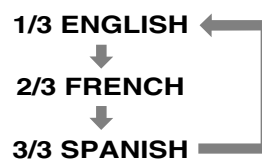

**To change the audio language or sound [AUDIO]**



By AUDIO selection, you can choose the audio language of movies or choose to enjoy karaoke with or without the vocal.

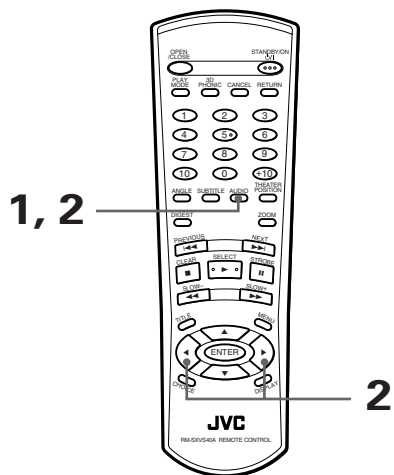

■ During playback

1 Press AUDIO.

The Audio selection display appears on the TV screen.

• For Video CD/SVCD

Each time you press AUDIO or CURSOR ◀/▶, the playback audio changes as follows.

(Video CD)

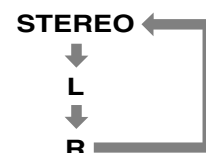

(SVCD)

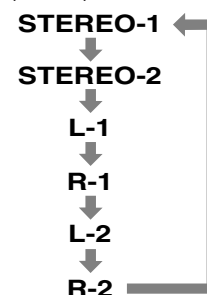

**NOTES**

- For DVD VIDEO, the selected language may be abbreviated on the TV screen. See "Appendix A: Table of languages and their abbreviations" at the end of this manual.
- The Audio selection display will automatically disappear if you do not change the audio for 10 seconds.
- To turn off the Audio selection display manually, press ENTER.
- When Ⓞ appears on the TV screen (for a DVD VIDEO disc): You cannot select the audio.

## Selecting the picture character

You can select the picture character from among four options according to the source program, lighting condition of the room and/or personal preference.

### To select the picture character [THEATER POSITION]

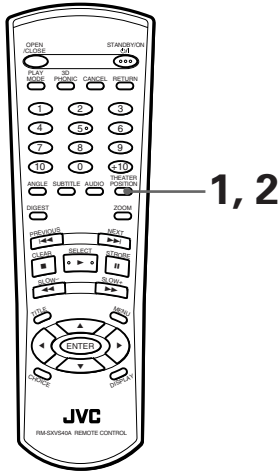

■ During playback

#### 1 Press THEATER POSITION.

The theater position display appears on the TV screen.

#### 2 Select the desired theater position by using THEATER POSITION.

Each time you press the THEATER POSITION button, the picture character changes as follows:



Selected picture character

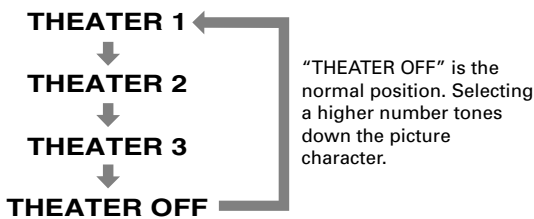

#### NOTES

- The theater position display will automatically disappear if you do not change the theater position for 5 seconds.
- To turn off the theater position display manually, press ENTER.

## Enjoying virtual surround sound

Using the 3D PHONIC function, you can get a simulated surround effect from your stereo system.

### To simulate surround sound [3D PHONIC]

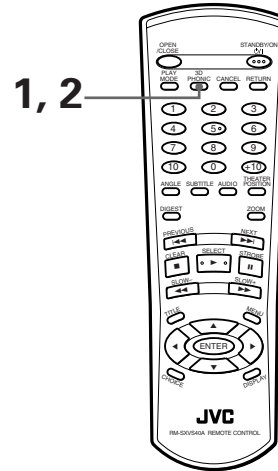

■ During playback

#### 1 Press 3D PHONIC.

The 3D PHONIC display appears on the TV screen.

#### 2 Select the desired mode by using 3D PHONIC.

Each time you press the 3D PHONIC button, the 3D PHONIC mode changes as follows:

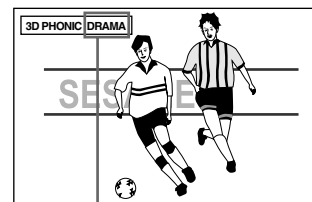

Selected effect mode

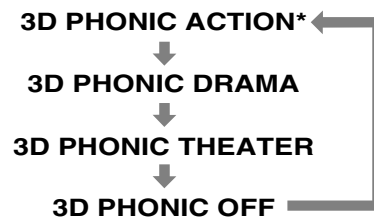

#### • ACTION

Suitable for action movies and sports programs in which sounds dynamically move.

**• DRAMA**

Natural and warm sound. You can enjoy movies in a relaxed mood.

**• THEATER**

You can enjoy sound effects like in a major theater in Hollywood.

\* When you play a DVD VIDEO disc recorded in Dolby Digital which contains more than 3 channels, ACTION does not appear.

**NOTES**

- The 3D Phonic display will automatically disappear if you do not change the 3D PHONIC for 5 seconds.
- To turn off the 3D PHONIC display manually, press ENTER.
- With a Video CD disc, if the Audio setting is set to L or R, you cannot activate the 3D PHONIC function (i.e the 3D PHONIC mode is fixed to OFF).  
Conversly, when the 3D PHONIC function is active, changing the AUDIO setting to L or R from STEREO cancels the 3D PHONIC function.
- The 3D PHONIC function works correctly when playing back discs recorded in the Dolby Surround or Dolby Digital 5.1-CH format. It also works when playing back discs other than those above, but does not provide the correct effect.
- The 3D PHONIC function does not affect the DTS or Dolby Digital bitstream signal from the DIGITAL OUT jack.
- The sound effect will not be set or operate, even if 3D PHONIC is pressed, for the sound of DVD VIDEO discs recorded in Linear PCM.
- When you set the 3D PHONIC function to on, the DOWN MIX and COMPRESSION settings in the AUDIO page of the preference display are disabled.

# Checking the status

You can view the disc/time information, as well as the DVD functions status on the TV screen.

## To check the disc/time information

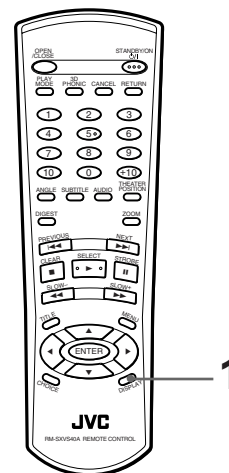

■ During playback

- 1 Press DISPLAY once for a Audio CD, Video CD or SVCD disc, or twice for a DVD VIDEO disc. The disc/time display appears on the TV screen.

(for DVD VIDEO)

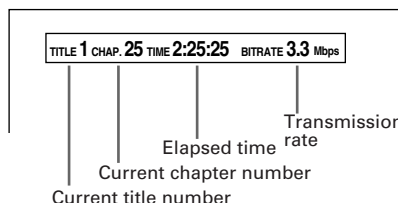

(for Audio CD, Video CD or SVCD playing without PBC)

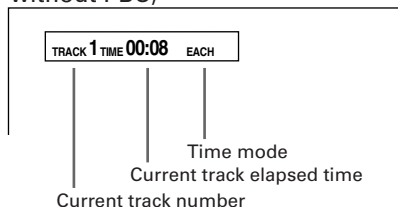

(for Video CD/SVCD playing with PBC)

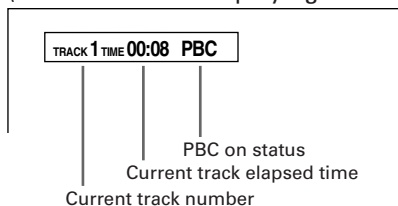

- To turn off the disc/time display Press DISPLAY.

## To check the DVD function status

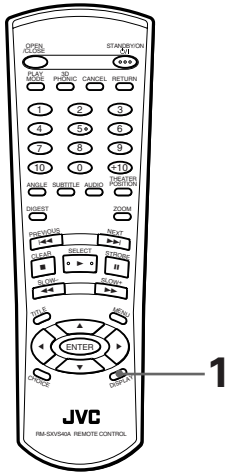

- During DVD VIDEO playback

### 1 Press DISPLAY.

The DVD function status display appears on the TV screen.

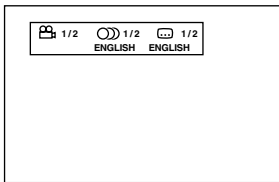

The current selections of the camera angle, audio language and subtitle language are shown.

- **To turn off the DVD function status display**  
Press DISPLAY twice.

## To dim the brightness of the display window

You can dim the brightness of the display window.

### Dimming brightness of the display window

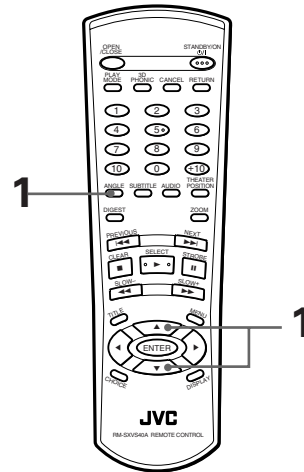

- When no disc is inserted or while stopped

### 1 Press CURSOR ▼ while holding down ANGLE.

You can set the brightness from among three levels. Each press of the button makes the display window darker.

To restore the display window brighter, press CURSOR ▲.

This unit can play back CD discs recorded by the MP3 format (we refer to those discs as MP3 CD discs in this manual). Operations for MP3 CD discs are similar to those for Audio CD discs, though there are some restrictions and differences.

## What is MP3?

MP3 is the abbreviation of "MPEG1 Audio Layer 3". MPEG Audio is a compression specification that compresses the audio portion only. This image compression method is used in DVD or Video CD, etc. The audio data has been compressed into about 1/10.

## About MP3 CD disc

On an MP3 CD disc, each material (song) is recorded on each Track (file), which usually belongs to a Group (folder).

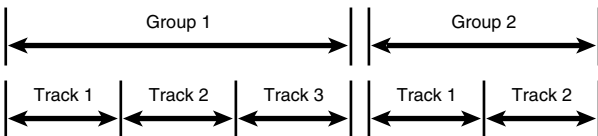

This unit can recognize up to 99 Groups and up to 254 Tracks per Group, however, the number of Tracks to be played back on a disc is limited to 1023.

If a disc includes more than 1023 Tracks, the unit stops detecting Tracks when the number of detected Tracks reaches 1023 and ignores the subsequent Tracks. The unit also ignores any non-MP3 file in the disc.

## NOTES for making a private MP3 CD using a CD-R/CD-RW disc:

- Select "ISO 9660" as the disc format.
- Do not select the "multi-session" recording.
- Finalize the disc.

## NOTES

- The unit does not support "packet write" discs.
- If there are any Tracks (files) which are stored on a disc directly and do not belong to any Group (directory), the unit recognized them as belonging to an independent Group.
- The unit does not output a digital audio signal from DIGITAL OUT when playing back an MP3 CD disc.
- The unit plays back Groups/Tracks on an MP3 CD disc in the alphabetical order.

For example, if there are three title Groups [one], [two] and [three] on a disc, the playback order is [one], [three] then [two]. Tracks in a Group are played back in the same way.

Therefore, an MP3 CD disc on the market may be played back in the different order from the order printed on its sleeve.

## Unavailable functions

As described earlier, there are some restriction for playback of MP3 CD discs. Following functions are not available with MP3 CD discs.

### Unavailable functions for MP3 discs

Function name	Function
Resume	To resume playback
Time search	To locate a desired position in the current track
Manual search	To advance or reverse playback rapidly
A-B repeat	To repeat a desired part
3D phonic	To simulate surround sound

## NOTES

- You cannot playback Tracks in the desired (programmed) or random order, nor playback a Track repeatedly.
- The screen saver function is not active with an MP3 CD disc, as with an Audio CD.

## Basic operations

### Basic operations using the basic control buttons

MP3

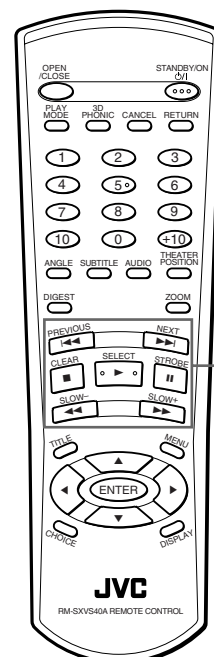

Basic control buttons

The following table shows basic functions of basic control buttons.

As you can see ►, ■, || and ◀◀/▶▶ buttons function the same as with Audio CD discs, though ◀◀/▶▶ buttons function is different.

Buttons	Functions
	Starts playback
	Stops playback completely
	Pauses playback temporarily
	Skips back or forward a Track*.
	Skips back or forward a Group.

\* You can skip a Track across a Group. i.e. pressing when the last Track of the current Group is selected skips to the first Track of the next Group.

**NOTES**

- The current Group and Track numbers are shown on the display window in the following manner.

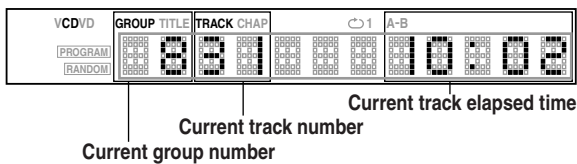

- You cannot advance or reverse playback of an MP3 CD disc rapidly.

**Track/Group selection using the numeric buttons**



While stopped, you can select a Group to be played using the numeric buttons. During playback, you can select a Track in the current Group to be played using the numeric buttons.

**How to select a Track or Group:**

The same method for selecting a track of an Audio CD disc can be applied for selecting a Group or Track of an MP3 CD disc except for a three-figure Track. For selecting a three-figure Track (i.e. Track 100 or higher), follow the procedure below.

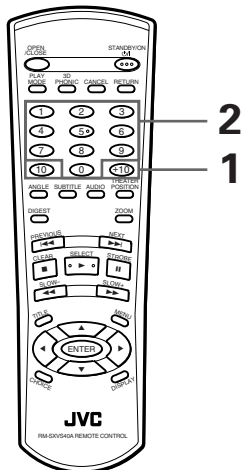

**1** Holding down the +10 button for 2 seconds or more.

“- - -” appears in the display window showing that you can now enter a three-figure number directly.

**2** Use the numeric buttons (0 through 9) to specify the desired Track number directly.

**Example:**

To specify Track 254 : press 2, 5 and 4.



- You can also specify a single- or double-figure Track using this method.

Example:

- To specify Track 5, press 0, 0 and 5.
- To specify Track 25, press 0, 2 and 5.

**Advanced functions**

**Program playback**



You can playback Groups on an MP3 CD disc in the desired order.

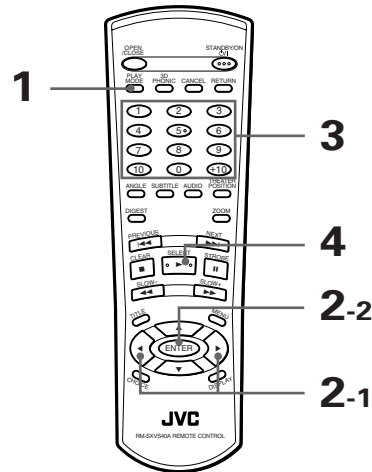

**While stopped**

**1** Press PLAY MODE.

The play mode menu appears on the TV screen.

**2** Use CURSOR to move to [PROGRAM] and press ENTER.

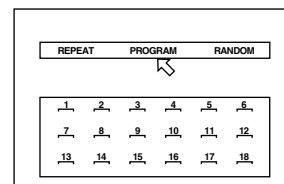

The program table appears under the menu bar (as shown above).

The “PROGRAM” indicator appears in the display window on the front panel.

### 3 Specify the groups in the desired order using the numeric buttons.

See page 11 for details about how to use the numeric buttons.

Up to 18 groups can be programmed. You may select the same group more than once.

REPEAT			PROGRAM			RANDOM		
1	2	3	4	5	6			
7	8	9	10	11	12			
13	14	15	16	17	18			

The programmed group number is shown under each program number.

- **If you specify a wrong selection**  
Press CANCEL. The last selection programmed is erased.
- **To clear the program**  
Press ■ .
- **4 Press ► to start program play.**  
When all of the programmed groups have finished playback, the unit stops but the program remains.
- **To quit program playback**  
Press ■ while stopped.  
The "PROGRAM" indicator in the display window turns off.  
Note that the program remains.  
To clear the program, press ■ while the program table is shown on the TV screen.

#### Hints

- While stopped and the play mode menu is displayed on the TV screen, by moving  to [PROGRAM] and pressing ENTER, the program mode quits. Note that the program remains.

#### NOTES

- You cannot playback Tracks in a Group in the desired order.
- By pressing PLAY MODE during program playback, the program table is displayed on the TV screen and the current program number is indicated in yellow.

## Random playback

MP3

English

You can playback Groups on an MP3 CD disc in random order.

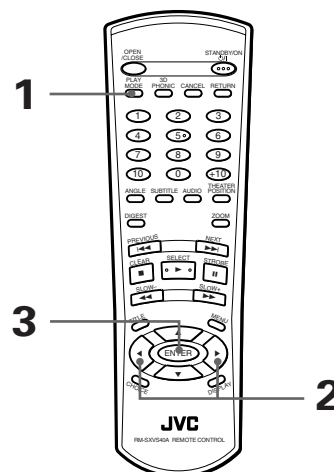

- While stopped

### 1 Press PLAY MODE.

The play mode menu appears on the TV screen.

### 2 Use CURSOR to move to [RANDOM].

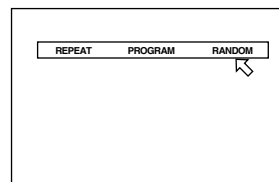

### 3 Press ENTER.



The unit starts random playback.

The "RANDOM" indicator appears in the display window on the front panel. After playing all groups of the disc, random playback ends.

#### Hints

- The same group will not be played back more than once during random play.
- **To stop/quit random playback in the middle**  
Press ■ to stop playback. The unit is still in random playback mode, so pressing ► starts random playback again.  
To quit random playback, press ■ again while stopped. The "RANDOM" indicator in the display window turns off.

#### NOTES

- Tracks in a Group are played back in the regular order.
- Pressing the   button during random playback skips forward or back a track.

## Repeat playback

MP3

You can repeat playback of the current Group or all Groups.

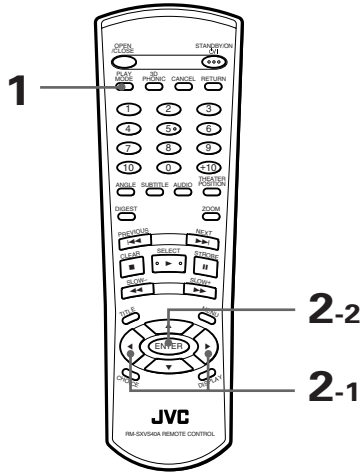

■ During playback or while stopped

### 1 Press PLAY MODE.

The play mode menu appears on the TV screen.

### 2 Use CURSOR ◀/▶ to move ↘ to [REPEAT], then press ENTER.

Each time you press ENTER, the repeat mode changes as follows depending on the disc type and unit's status:

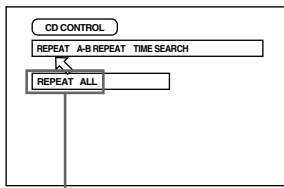

Selected repeat mode

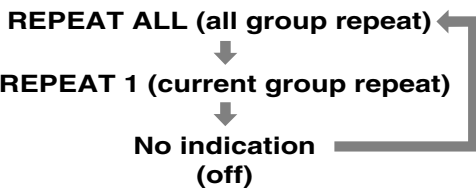

### Hints

- If you press ■ in REPEAT ALL or REPEAT1 mode, the unit stops playback but remains in the mode.

### • To quit repeat playback

With ↘ pointed at [REPEAT], press ENTER repeatedly until the mode is set to off.

### NOTE

- **To turn off the play mode menu display**  
Press PLAY MODE.

## Disc/time information

MP3

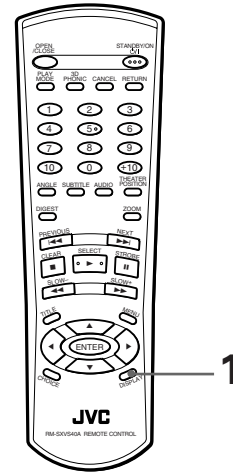

■ During playback

### 1 Press DISPLAY.

The disc/time display appears on the TV screen.

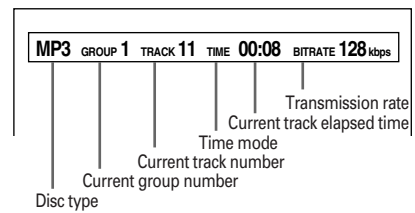

- **To turn off the disc/time display**  
Press DISPLAY.



## Selecting preferences

You can set various preferences for playback via four dedicated displays.

### How to set preferences

Note that you cannot bring up a preference display during playback or when an Audio CD is loaded in the tray.

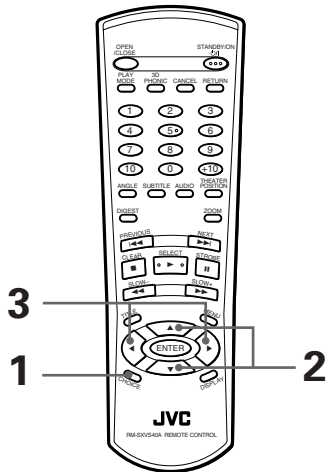

- When no disc is inserted in the tray, or when a DVD VIDEO or Video CD is inserted and stopped

#### 1 Press CHOICE.

One of the preference pages appears on the TV screen. There are four preference pages: LANGUAGE, AUDIO, DISPLAY and SYSTEM. To turn the page, move to the desired tab using CURSOR / .

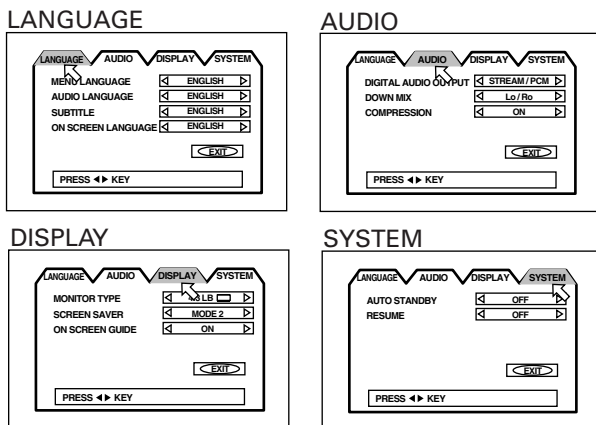

#### 2 Move to select the item you want to set by using CURSOR / .

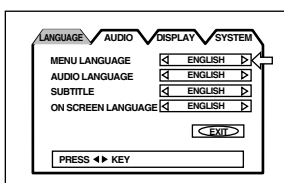

#### 3 Press CURSOR / to select the setting you want.

- To turn off the preference display, press CHOICE or move to [EXIT] and press ENTER.
- For details about each setting, see the following paragraphs:

## LANGUAGE page

### MENU LANGUAGE

You can select the default "display" language to be displayed if it is contained on the disc.

Each time you press CURSOR , the language setting changes in the following order:

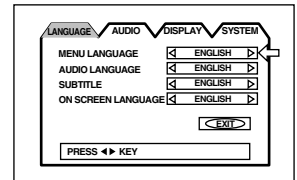

**ENGLISH → SPANISH → FRENCH → CHINESE → GERMAN → ITALIAN → JAPANESE → language code from AA to ZU**

(See "Appendix A: Table of languages and their abbreviations" at the end of this manual.)

Pressing CURSOR changes the language setting in the reverse order of the above.

\* If the selected language is not recorded, the disc's default display language will be displayed.

### AUDIO LANGUAGE

You can select the default audio language to be played if it is contained on the disc.

Each time you press CURSOR , the language setting changes in the following order:

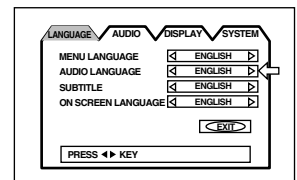

**ENGLISH → SPANISH → FRENCH → CHINESE → GERMAN → ITALIAN → JAPANESE → language code from AA to ZU**

(See "Appendix A: Table of languages and their abbreviations" at the end of this manual.)

Pressing CURSOR changes the language setting in the reverse order of the above.

\* If the selected language is not recorded, the disc's default audio language will be played.

## SUBTITLE

You can select the default subtitle language to be displayed if it is contained on the disc.

Each time you press CURSOR ►, the language setting changes in the following order:

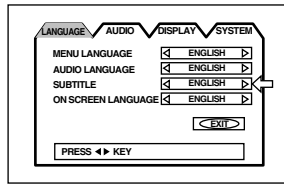

**ENGLISH → SPANISH → FRENCH → CHINESE → GERMAN → ITALIAN → JAPANESE → language code from AA to ZU**

(See "Appendix A: Table of languages and their abbreviations" at the end of this manual.)

Pressing CURSOR ◀ changes the language setting in the reverse order of the above.

\* If the selected language is not recorded, the disc's default subtitle language will be displayed.

## ON SCREEN LANGUAGE

You can select the on-screen display language to be displayed.

Each time you press CURSOR ►, the language setting changes as follows:

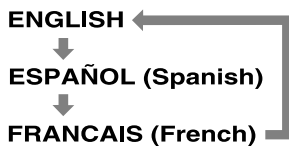
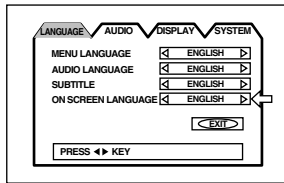

English	ON SCREEN LANGUAGE ◀ ENGLISH ▶
Spanish	IDIOMA EN PANTALLA ◀ ESPAÑOL ▶
French	LANGUE D'ECRAN ◀ FRANCAIS ▶

Pressing CURSOR ◀ changes the language setting in the reverse order of the above.

## AUDIO page

### DIGITAL AUDIO OUTPUT

To connect the unit's digital output to an external device equipped with a digital input, this item must be set correctly.

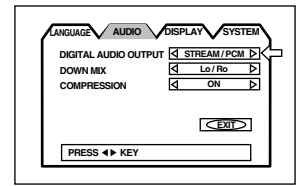

- PCM ONLY**  
 When you connect the DIGITAL OUT jack of the unit to the linear PCM digital input of other audio equipment.
- STREAM/PCM**  
 When you connect to the digital input of an amplifier to a built-in DTS, Dolby Digital, or MPEG multichannel decoder.
- DOLBY DIGITAL/PCM**  
 When you connect to the digital input of a Dolby Digital decoder, or an amplifier with a built-in Dolby Digital decoder.

The following chart shows the relationship between types of playback discs and output signals.

Playback discs	Output		
	STREAM/PCM	DOLBY DIGITAL/PCM	PCM ONLY
DVD with 48 kHz, 16 bit linear PCM	48 kHz, 16 bit linear PCM	←	←
DVD with 48 kHz, 20/24 bit linear PCM	48 kHz, 20/24 bit linear PCM	←	←
DVD with 96 kHz, linear PCM	No output	←	←
DVD with DTS	DTS bitstream	No output	←
DVD with Dolby Digital	Dolby Digital bitstream	←	48 kHz, 16 bit linear PCM
DVD with MPEG multichannel	MPEG bitstream	48 kHz, 16 bit linear PCM	←
Video CD/SVCD	44.1 kHz, 16 bit linear PCM	←	←
Audio CD	48 kHz, 16 bit linear PCM	←	←
Audio CD with DTS	DTS bitstream	←	←
MP3 CD	No output	←	←

### NOTES

- The unit does not provide the DTS decoding function.
- When playing a DVD VIDEO or Audio CD disc with DTS, use a DTS decoder to get correct signals from your speakers. Never use the unit's analog output jacks, which output incorrect signals that may damage your speakers.
- If you connect the analog outputs and digital outputs simultaneously, be sure to select the source of the amplifier correctly, or set the level control of the amplifier connected to the analog outputs to minimum.

## DOWN MIX

To playback a DVD VIDEO disc recorded with surround multichannel audio correctly, the DOWN MIX setting must be properly made according to your audio system.

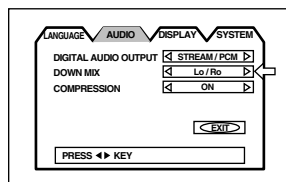

Note that this setting affects the output signal from the AUDIO (both DIGITAL and ANALOG) output jacks when playing back a DVD VIDEO disc recorded with surround multichannel audio.

- **Lt/Rt**

When you enjoy multichannel surround audio by connecting the unit's AUDIO output (normally, the DIGITAL output) to a surround decoder.

- **Lo/Ro**

When you enjoy conventional 2-channel stereo audio by connecting the unit's AUDIO output to a stereo amplifier/receiver or television set, or when you duplicate audio of a DVD VIDEO disc recorded with surround audio to your MD, cassette, etc.

### NOTES

- The Down mix function does not work when the 3D PHONIC function is activated.

- The DOWN MIX setting does not affect an MPEG or Dolby Digital bitstream signal from DIGITAL OUT.

To enjoy the DOWN MIX effect from DIGITAL OUT when playing back a disc recorded with the MPEG multichannel or Dolby Digital format, set "DIGITAL AUDIO OUTPUT" to "PCM ONLY" (see page 40).

- When playing back a disc recorded with DTS, you cannot get the DOWN MIX effect from both DIGITAL and ANALOG outputs.

## COMPRESSION

You can compress the dynamic range of the sound if needed. Using this function, you can listen to sound at low volumes easily.

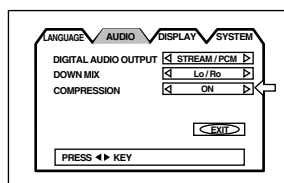

- **ON**

Audio is played back with the dynamic range compressed.

- **OFF**

Audio is played back as it was recorded.

### NOTES

- The Compression function works only when playing back a disc recorded with DOLBY DIGITAL 1CH or 2CH. The setting is not effective for other discs.
- The Compression function does not work when the 3D PHONIC function is activated.
- With the digital connection, the COMPRESSION settings in the AUDIO page of the preference display are invalid. Settings for these items must be made from the decoder.

## DISPLAY page

### MONITOR TYPE

You can select the monitor type to match your TV when you playback DVD VIDEO discs recorded for wide screen televisions.

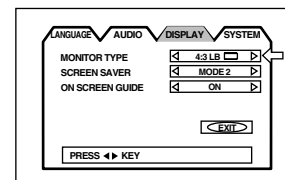

- **4:3 LB**  (Letter Box Conversion)

When you connect a normal TV to the unit.

When you play a wide picture recorded on a DVD VIDEO disc, the picture is displayed with bands across the upper and lower portions of the screen.



- **4:3 PS**  (Pan Scan Conversion)

When you connect a normal TV to the unit.

When you play a wide picture recorded on a DVD VIDEO disc, a portion of the picture is automatically cut off from the left and right sides of the image.

Depending on the disc, it may not be possible to playback in this mode. In that case, the picture is played back as in 4:3 LB  mode.

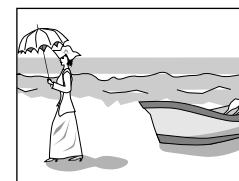

- **16:9 WIDE** (Wide Television screen)

When you connect a wide-screen TV to the unit.

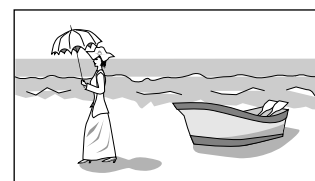

## SCREEN SAVER

A television monitor screen may be burned out if a static picture is displayed for a long time. To prevent this, the unit automatically activates the screen saver function if a static picture, such as an on-screen display or menu, is displayed for over 5 minutes.

- **MODE 1**

The current picture gets dark.

- **MODE 2**

The "screen saver" picture appears and its brightness changes.

- **OFF**

The screen saver function is off.

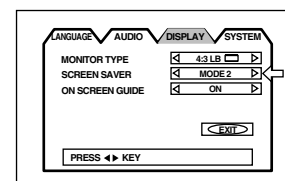

### NOTES

- The monitor screen of a projector or projection TV is easily burned out if the screen saver mode is set to OFF and a static picture is displayed for a long time.
- The screen saver function is not activated when the selected disc is an Audio CD.

## ON SCREEN GUIDE

The unit can display "on-screen guide" icons or characters on the picture, which show what is happening to the disc or the unit.

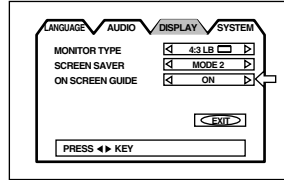

- **ON**  
The on-screen guide will be displayed.
- **OFF**  
The on-screen guide will not be displayed. Examples of "on-screen guide" icons or characters are following (see page 11):



## SYSTEM page

### AUTO STANDBY

When the unit is stopped for more than 30 minutes or 60 minutes, the unit enters standby mode automatically.

- **60**  
Time is set to 60 minutes.
- **30**  
Time is set to 30 minutes.
- **OFF**  
The auto standby function is off.

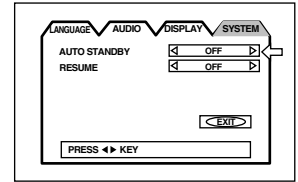

### RESUME

You can select the resume function to be on or off. See page 19.

- **ON**  
Pressing ▶ while stopped or on standby starts playback from the resume point if it is memorized.
- **OFF**  
Pressing ▶ while stopped or on standby starts playback from the beginning of the disc.

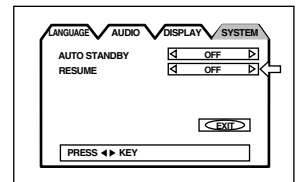

## Limiting playback by children

This function restricts playback of DVD VIDEO discs which contain violent (and other) scenes according to the level set by the user. For example, if a movie which includes violent scenes supports the parental lock feature, such scenes which you do not want to let children view can be cut or replaced with other scenes.

### To set Parental Lock for the first time [PARENTAL LOCK]

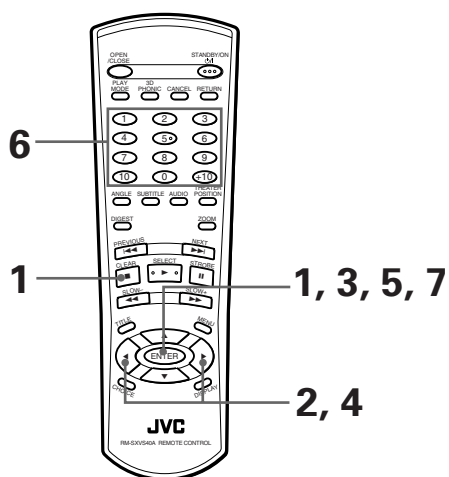

■ While a DVD VIDEO disc is stopped or no disc is inserted

#### 1 Press ENTER while holding down ■ on the remote control unit.

The Parental Lock on-screen display appears on the TV screen.

← points [Country Code].

#### 2 While ← points [Country Code], use CURSOR ←/→ to select the country code.

The country code whose standards were applied to rate the DVD VIDEO disc should be selected.

See "Appendix B: Country/Area code list for parental lock".

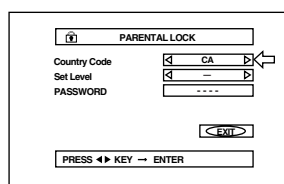

#### 3 Press ENTER.

← moves to [Set Level].

#### 4 While ← points [Set Level], use CURSOR ←/→ to select the parental lock level.

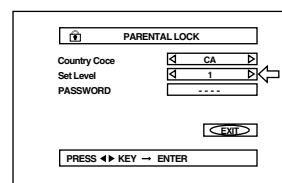

Each time you press CURSOR ←/→, the parental level changes as follows:

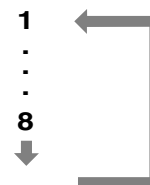

- "1" is the strictest level. "-" means no restriction. Discs rated higher than the selected level are restricted.

#### 5 Press ENTER.

← moves to [PASSWORD].

#### 6 Enter your 4-digit password using the numeric buttons (0 to 9).

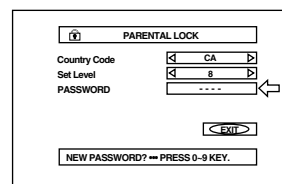

#### 7 Press ENTER.

The parental level and password are set.

← moves to [EXIT].

Pressing ENTER again returns to the opening display.



- If you enter an undesired password in step 6 above, reenter the password before pressing ENTER.

## To change the settings [PARENTAL LOCK]



You can change the Parental lock settings later.

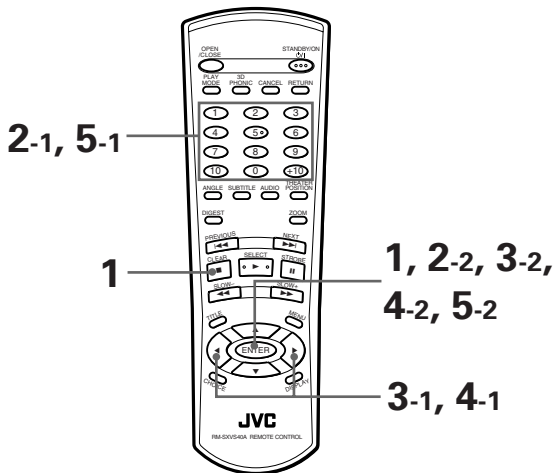

■ While a DVD VIDEO disc is stopped or no disc is inserted

**1** Press ENTER while holding down ■ on the remote control unit.

The Parental Lock on-screen display appears on the TV screen.  
 ⇐ points [PASSWORD].

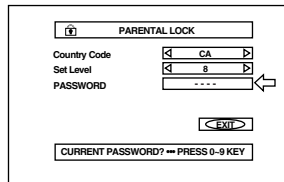

**2** Enter your current 4-digit password using the numeric buttons (0 to 9) and press ENTER.

⇐ moves to [Country Code] if you enter the correct password.

If you enter the wrong password, "WRONG! RETRY..." appears on the TV screen, and you cannot go to next step.

**3** To change the country code, use CURSOR ◀/▶ to select the desired country code and press ENTER.

⇐ moves to [Set Level].

When you change the country code, you must select the parental level.

**4** To change the set level, use CURSOR ◀/▶ to select the desired level while ⇐ points [Set Level], and then press ENTER.

⇐ moves to [PASSWORD].

**5** Enter the password using the numeric buttons (0 to 9) and press ENTER.

⇐ moves to [EXIT].

The password entered in the above step becomes the new password. If you do not change the password, enter the same password as in the step 2. Even if you want to change only the country/area code and/or set level, do not forget to enter the password after changing the country/area code and/or set level. Otherwise, the new country code and/or set level will not become effective. Pressing ENTER again returns to the opening display.

### NOTES

- When you enter the wrong password more than 3 times in step 2 above, ⇐ moves to [EXIT] automatically and CURSOR ▲/▼ does not work.
- If you forget your password in step 2 Enter "8888."

## To temporarily release the Parental lock [PARENTAL LOCK]



When you set the parental level strictly, some discs may not be played back at all. When you insert such a disc and try to play it, the following Parental Lock on-screen display appears on the TV screen, asking you whether you want the parental lock to be temporarily released or not.

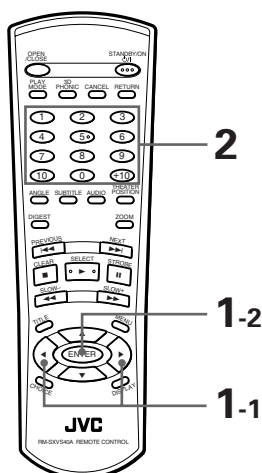

**1** Use the CURSOR ▲/▼ to move ← to [YES], then press ENTER.

← moves to the PASSWORD field. When selecting [NO], press OPEN/CLOSE to remove the disc.

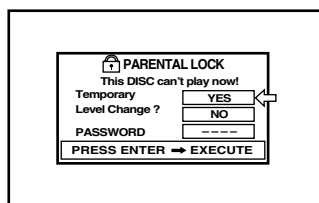

**2** Enter your 4-digit password using the numeric buttons (0 to 9).

If you enter the wrong password, "WRONG! RETRY..." appears on the TV screen. Enter the correct password. The Parental lock is released, and the unit starts playback.

### NOTE

- When you enter the wrong password more than 3 times in step 2 above, ← moves to [NO] automatically and CURSOR ▲/▼ do not work.

## Care and handling of discs

### How to handle discs

When handling a disc, do not touch the surface of the disc. Since discs are made of plastic, they are easily damaged. If a disc gets dirty, dusty, scratched or warped, the images and sound will not be picked up correctly, and such a disc may cause the player to malfunction.

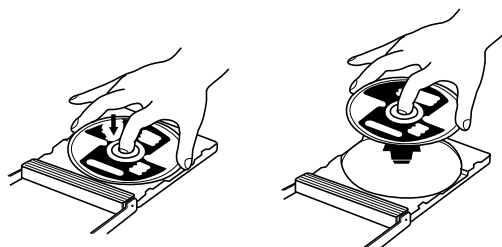

### Label side

Do not damage the label side, stick paper to or use any adhesive on its surface.

### Storage

Make sure that discs are kept in their cases. If discs are piled on top of one another without their protective cases, they can be damaged. Do not put discs in a location where they may be exposed to direct sunlight, or in a place where the humidity or temperature is high. Avoid leaving discs in your car!

### Maintenance of discs

If there are fingerprints or other dirt adhering to a disc, wipe with a soft dry cloth, moving from the center outwards. If a disc is difficult to clean, wipe with a cloth moistened with water. Never use record cleaners, petrol, alcohol or any anti-static agents.

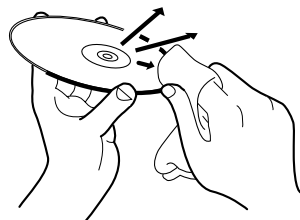

### CAUTION

Sometimes during play noise or images may be garbled. This is sometimes due to the disc. (It may not be up to industry standards.)

These symptoms are caused by the discs, not by the malfunction of the unit.



# Troubleshooting

What appears to be a malfunction may not always be serious. Please go through the following list before requesting service.

Symptom	Possible case	Remedy
Power does not come on.	Power plug is not inserted securely.	Plug in securely.
Remote control does not work.	Too far from the unit.	Move closer to the unit.
	The tip of the remote unit is not pointed in the right direction.	Point the infrared light-emitting window toward the remote sensor on the front panel.
	Batteries are exhausted.	Replace the batteries with new ones.
	Battery polarity is incorrect.	Take out the batteries and insert them again in the correct direction.
No picture is displayed on the monitor.	Connection of video cable is incorrect.	Connect the cable correctly.
	Input selection of TV is incorrect.	Select correctly.
	Disc is not playable.	Use a playable disc. (See page 12.)
No picture is displayed on the monitor when using the COMPONENT or S-VIDEO output jack(s).	Jack(s) at use is (are) not active.	Make them active. (See page 13 and 14.)
Picture is noisy.	The unit is connected to a VCR directly and the copyguard function is activated.	Connect the unit so that the picture signal flows directly to the TV.
No audio is reproduced.	Connection is incorrect.	Check the connections.
	Input selection of amplifier is incorrect.	Select correctly.
No audio is reproduced when playing back a DVD disc recorded with 96 kHz, linear PCM audio.	The audio signal is not derived from the unit's DIGITAL OUT.	Use the AUDIO OUT when playing back such discs.
Sound is distorted or noise is generated.	Disc is dirty.	Wipe the disc surface.
Picture does not fit the television screen.	MONITOR TYPE is not correctly set.	Select monitor type correctly. (See page 41.)
	Television is not correctly set.	Set the television correctly.
Operation is not possible.	Microcomputer malfunction due to lightning or static electricity.	Turn off the power and unplug the power cord, then connect the power cord again.
	Moisture condensation caused by a sudden change of temperature or humidity.	Turn off the power, then turn it on a few hours later.

# Specifications

## General

Readable discs: DVD VIDEO, Audio CD, Video CD, SVCD, MP3 CD  
 Video format: NTSC

## Other

Power requirements: AC 120 V  $\sim$ , 60 Hz  
 Power consumption: 14 W (POWER ON), 1.2 W (STANDBY mode)  
 Mass: 2.4 kg  
 Dimensions (W x H x D): 435 mm x 68 mm x 271 mm

## Video output

COMPONENT (pin jacks): Y Output: 1.0 Vp-p (75  $\Omega$ )  
 Pb/Pr Output: 0.7 Vp-p (75  $\Omega$ )  
 VIDEO OUT (pin jack): 1.0 Vp-p (75  $\Omega$ )  
 S-VIDEO OUT (S jack): Y Output: 1.0 Vp-p (75  $\Omega$ )  
 C Output: 286 mVp-p (75  $\Omega$ )  
 Horizontal resolution: 500 Lines

## Audio outputs

ANALOG OUT (pin jack): 2.0 Vrms (10 k $\Omega$ )  
 DIGITAL OUT: (COAXIAL): 0.5 Vp-p (75  $\Omega$  termination)

## Audio characteristics

Frequency response: CD (sampling frequency 44.1 kHz): 2 Hz to 20 kHz  
 DVD (sampling frequency 48 kHz): 2 Hz to 22 kHz  
 DVD (sampling frequency 96 kHz): 2 Hz to 44 kHz  
 Dynamic range: 16 bit: More than 98 dB  
 20 bit: More than 106 dB  
 24 bit: More than 106 dB  
 Wow and flutter: Unmeasurable (less than  $\pm 0.002\%$ )  
 Total harmonic distortion: Less than 0.002%

\* Specifications and appearance subject to change without prior notice.

## Appendix A: Table of languages and their abbreviations

When you select the subtitle language or sound, the languages shown below are displayed as abbreviations. To select the desired language, select the abbreviation corresponding the language you want to.

AA	Afar
AB	Abkhazian
AF	Afrikaans
AM	Ameharic
AR	Arabic
AS	Assamese
AY	Aymara
AZ	Azerbaijani
BA	Bashkir
BE	Byelorussian
BG	Bulgarian
BH	Bihari
BI	Bislama
BN	Bengali, Bangla
BO	Tibetan
BR	Breton
CA	Catalan
CO	Corsican
CS	Czech
CY	Welsh
DA	Danish
DZ	Bhutani
EL	Greek
EO	Esperanto
ET	Estonian
EU	Basque
FA	Persian
FI	Finnish
FJ	Fiji
FO	Faroese
FY	Frisian
GA	Irish
GD	Scots Gaelic
GL	Galician
GN	Guarani
GU	Gujarati
HA	Hausa
HI	Hindi
HR	Croatian
HU	Hungarian
HY	Armenian
IA	Interlingua
IE	Interlingue

IK	Inupiak
IN	Indonesian
IS	Icelandic
IW	Hebrew
JI	Yiddish
JW	Javanese
KA	Georgian
KK	Kazakh
KL	Greenlandic
KM	Cambodian
KN	Kannada
KO	Korean (KOR)
KS	Kashmiri
KU	Kurdish
KY	Kirghiz
LA	Latin
LN	Lingala
LO	Laothian
LT	Lithuanian
LV	Latvian, Lettish
MG	Malagasy
MI	Maori
MK	Macedonian
ML	Malayalam
MN	Mongolian
MO	Moldavian
MR	Marathi
MS	Malay (MAY)
MT	Maltese
MY	Burmese
NA	Nauru
NE	Nepali
NL	Dutch
NO	Norwegian
OC	Occitan
OM	(Afan) Oromo
OR	Oriya
PA	Panjabi
PL	Polish
PS	Pashto, Pushto
PT	Portuguese
QU	Quechua
RM	Rhaeto-Romance

RN	Kirundi
RO	Rumanian
RU	Russian
RW	Kinyarwanda
SA	Sanskrit
SD	Sindhi
SG	Sangho
SH	Serbo-Croatian
SI	Singhalese
SK	Slovak
SL	Slovenian
SM	Samoan
SN	Shona
SO	Somali
SQ	Albanian
SR	Serbian
SS	Siswati
ST	Sesotho
SU	Sundanese
SV	Swedish
SW	Swahili
TA	Tamil
TE	Telugu
TG	Tajik
TH	Thai
TI	Tigrinya
TK	Turkmen
TL	Tagalog
TN	Setswana
TO	Tonga
TR	Turkish
TS	Tsonga
TT	Tatar
TW	Twi
UK	Ukrainian
UR	Urdu
UZ	Uzbek
VI	Vietnamese
VO	Volapuk
WO	Wolof
XH	Xhosa
YO	Yoruba
ZU	Zulu

## Appendix B:Country/Area code list for parental lock

This list is used for the parental Lock operation. For details, see page 43.

AD	Andorra
AE	United Arab Emirates
AF	Afghanistan
AG	Antigua and Barbuda
AI	Anguilla
AL	Albania
AM	Armenia
AN	Netherlands Antilles
AO	Angola
AQ	Antarctica
AR	Argentina
AS	American Samoa
AT	Austria
AU	Australia
AW	Aruba
AZ	Azerbaijan
BA	Bosnia and
BB	Barbados
BD	Bangladesh
BE	Belgium
BF	Burkina Faso
BG	Bulgaria
BH	Bahrain
BI	Burundi
BJ	Benin
BM	Bermuda
BN	Brunei Darussalam
BO	Bolivia
BR	Brazil
BS	Bahamas
BT	Bhutan
BV	Bouvet Island
BW	Botswana
BY	Belarus
BZ	Belize
CA	Canada
CC	Cocos (Keeling) Islands
CF	Central African Republic
CG	Congo
CH	Switzerland
CI	Côte d'Ivoire
CK	Cook Islands
CL	Chile
CM	Cameroon
CN	China
CO	Colombia
CR	Costa Rica
CU	Cuba
CV	Cape Verde
CX	Christmas Island
CY	Cyprus
CZ	Czech Republic
DE	Germany
DJ	Djibouti
DK	Denmark
DM	Dominica
DO	Dominican Republic
DZ	Algeria
EC	Ecuador
EE	Estonia
EG	Egypt
EH	Western Sahara
ER	Eritrea
ES	Spain
ET	Ethiopia
FI	Finland
FJ	Fiji
FK	Falkland Islands
FM	Micronesia (Federated States of)
FO	Faroe Islands
FR	France
FX	France, Metropolitan
GA	Gabon
GB	United Kingdom
GD	Grenada
GE	Georgia
GF	French Guiana
GH	Ghana
GI	Gibraltar
GL	Greenland
GM	Gambia
GN	Guinea
GP	Guadeloupe
GQ	Equatorial Guinea
GR	Greece
GS	South Georgia and the South Sandwich
GT	Guatemala
GU	Guam
GW	Guinea-Bissau
GY	Guyana
HK	Hong Kong
HM	Heard Island and McDonald Islands
HN	Honduras
HR	Croatia
HT	Haiti
HU	Hungary
ID	Indonesia
IE	Ireland
IL	Israel
IN	India
IO	British Indian Ocean Territory
IQ	Iraq
IR	Iran (Islamic Republic of)
IS	Iceland
IT	Italy
JM	Jamaica
JO	Jordan
JP	Japan
KE	Kenya
KG	Kyrgyzstan
KH	Cambodia
KI	Kiribati
KM	Comoros
KN	Saint Kitts and Nevis
KP	Korea, Democratic People's Republic of
KR	Korea, Republic of
KW	Kuwait
KY	Cayman Islands
KZ	Kazakhstan
LA	Lao People's Democratic Republic
LB	Lebanon
LC	Saint Lucia
LI	Liechtenstein
LK	Sri Lanka
LR	Liberia
LS	Lesotho
LT	Lithuania
LU	Luxembourg
LV	Latvia
LY	Libyan Arab
MA	Morocco
MC	Monaco
MD	Moldova, Republic of
MG	Madagascar
MH	Marshall Islands
ML	Mali
MM	Myanmar
MN	Mongolia
MO	Macau
MP	Northern Mariana Islands
MQ	Martinique
MR	Mauritania
MS	Montserrat
MT	Malta
MU	Mauritius
MV	Maldives
MW	Malawi
MX	Mexico
MY	Malaysia
MZ	Mozambique
NA	Namibia
NC	New Caledonia
NE	Niger
NF	Norfolk Island
NG	Nigeria
NI	Nicaragua
NL	Netherlands
NO	Norway
NP	Nepal
NR	Nauru
NU	Niue
NZ	New Zealand
OM	Oman
PA	Panama
PE	Peru
PF	French Polynesia
PG	Papua New Guinea
PH	Philippines
PK	Pakistan
PL	Poland
PM	Saint Pierre and Miquelon
PN	Pitcairn
PR	Puerto Rico
PT	Portugal
PW	Palau
PY	Paraguay
QA	Qatar
RE	Réunion
RO	Romania
RU	Russian Federation
RW	Rwanda
SA	Saudi Arabia
SB	Solomon Islands
SC	Seychelles
SD	Sudan
SE	Sweden
SG	Singapore
SH	Saint Helena
SI	Slovenia
SJ	Svalbard and Jan Mayen
SK	Slovakia
SL	Sierra Leone
SM	San Marino
SN	Senegal
SO	Somalia
SR	Suriname
ST	Sao Tome and Principe
SV	El Salvador
SY	Syrian Arab Republic
SZ	Swaziland
TC	Turks and Caicos Islands
TD	Chad
TF	French Southern Territories
TG	Togo
TH	Thailand
TJ	Tajikistan
TK	Tokelau
TM	Turkmenistan
TN	Tunisia
TO	Tonga
TP	East Timor
TR	Turkey
TT	Trinidad and Tobago
TV	Tuvalu
TW	Taiwan
TZ	Tanzania, United Republic of
UA	Ukraine
UG	Uganda
UM	United States Minor Outlying Islands
US	United States
UY	Uruguay
UZ	Uzbekistan
VA	Vatican City State (Holy See)
VC	Saint Vincent and the Grenadines
VE	Venezuela
VG	Virgin Islands (British)
VI	Virgin Islands (U.S.)
VN	Vietnam
VU	Vanuatu
WF	Wallis and Futuna Islands
WS	Samoa
YE	Yemen
YT	Mayotte
YU	Yugoslavia
ZA	South Africa
ZM	Zambia
ZR	Zaire
ZW	Zimbabwe

# Table des matières

Français

<b>Introduction</b>	Page 2
<b>Caractéristiques</b>	2
<b>Accessoires fournis</b>	2
<b>A propos de ce Manuel de l'Utilisateur</b>	3
<b>Notes sur la manipulation</b>	4
<b>Connaissances préliminaires</b>	Page 5
<b>Désignation des éléments et des commandes</b>	5
Face avant	5
Module de télécommande	6
Fenêtre d'affichage	8
Face arrière	8
<b>Principes de fonctionnement</b>	9
Visualisations d'écran	9
Pour éviter un claquage d'écran [PROTECTION D'ÉCRAN]	10
Guidage par icônes d'écran	11
Comment se servir des touches du pavé numérique	11
<b>Sur les disques</b>	12
Types de disques lisibles	12
Structure d'un disque	12
<b>Préparatifs avant le lancement</b>	Page 13
<b>Connexions</b>	13
Avant de procéder à toute connexion	13
Pour connecter à un téléviseur	13
Pour se raccorder à un téléviseur à l'aide des prises jacks d'entrée vidéo de composants	14
Pour connecter à un amplificateur ou un récepteur audio	15
Connexion à un équipement audio avec une entrée numérique	15
Branchement du cordon d'alimentation	16
<b>Insertion des piles dans le module de télécommande</b>	16
<b>Commandes de base</b>	Page 17
<b>Mise sous/hors tension de l'unité</b>	17
<b>Chargement et déchargement des disques</b>	17
<b>Lecture de base</b>	18
Pour lancer la lecture	18
Pour arrêter complètement la lecture	18
Pour suspendre temporairement la lecture	18
Pour le défilement rapide avant ou arrière sous contrôle moniteur	18
Pour repérer le début d'une séquence ou d'une chanson	19
<b>Reprise de la lecture</b>	19
Pour mémoriser la position d'interruption	19
Pour reprendre la lecture	19
<b>Commandes sophistiquées</b>	Page 20
<b>Lecture à partir d'une position déterminée sur le disque</b>	20
Repérage de la séquence recherchée à partir du menu DVD	20
Pour repérer la scène recherchée à partir du menu d'un CD Vidéo/SVCD avec PBC (Pilotage de Lecture)	20
Pour repérer la sélection voulue à l'aide des touches numériques	21
Pour repérer la sélection voulue à l'aide de ◀ ou ▶	21
Repérage de la scène recherchée en spécifiant le numéro du chapitre [RECH.CHAP.]	22
Pour repérer une position dans le titre ou la plage courants [RECH.TEMPS]	22
Repérage de la scène voulue via l'affichage Digest [DIGEST]	23
<b>Lectures spéciales de l'image</b>	24

Pour faire avancer une image fixe image par image	24
Pour afficher des images fixes en continu [STROBE]	24
Pour lire au ralenti [SLOW]	25
Pour lire une séquence en gros plan [ZOOM]	25
<b>Changement de l'ordre de la lecture</b>	26
Lecture dans l'ordre voulu [PROGRAMME]	26
Lecture dans un ordre aléatoire [ALEATOIRE]	27
<b>Lecture répétée</b>	27
Pour répéter la sélection en cours ou le contenu du disque dans son entièreté [REPETITION]	27
Pour répéter un passage désiré [REPET. A-B]	28
<b>Sélection de l'angle d'une scène d'un DVD Vidéo</b>	29
Pour sélectionner un angle de séquence à partir de l'écran normal [ANGLE]	29
Pour sélectionner un angle de séquence à partir d'une liste d'angles affichée [ANGLE]	30
<b>Changement de la langue et du son</b>	30
Pour sélectionner la langue des sous-titres [SUBTITLE]	30
Pour changer la langue ou le son audio [AUDIO]	31
<b>Sélection du caractère de l'image</b>	32
Pour sélectionner le caractère de l'image [THEATER POSITION (position salle de cinéma)]	32
<b>Jouer pleinement du son Surround virtuel</b>	32
Pour simuler le son surround [3D PHONIC]	32
<b>Vérification du statut</b>	33
Pour vérifier les informations sur le disque/temps	33
Pour vérifier le statut des fonctions DVD	34
<b>Pour atténuer la luminosité de la fenêtre d'affichage</b>	34
Atténuation de la luminosité de la fenêtre d'affichage	34

<b>Lecture de disque MP3</b>	Page 35
<b>A propos du disque MP3</b>	35
<b>Fonctions non disponibles</b>	35
<b>Commandes de base</b>	35
Commandes de base faisant appel aux touches de commandes de base	35
Sélection des plages/groupes à l'aide des touches numériques	36
<b>Fonctions avancées</b>	36
Lecture programmée	36
Lecture aléatoire	37
Lecture répétée	38
Informations concernant le disque/le temps	38

<b>Réglages initiaux</b>	Page 39
<b>Choix des préférences</b>	39
Comment régler les préférences	39
Page LANGUE	39
Page AUDIO	40
Page AFFICHAGE	41
Page SYSTÈME	42
<b>Lecture limitée pour les enfants</b>	43
Programmation de la censure parentale pour la première fois [CENSURE PARENTALE]	43
Pour modifier les réglages de la [CENSURE PARENTALE]	44
Pour lever temporairement la [CENSURE PARENTALE]	45

<b>Informations complémentaires</b>	Page 46
<b>Soins à apporter dans la manipulation et l'entretien des disques</b>	46
<b>Dépannage</b>	47
<b>Fiche technique</b>	48
<b>Tableau des langues de travail et de leurs sigles</b>	Annexe A
<b>Liste des codes de pays/de zones pour le verrouillage parental</b>	Annexe B

## Caractéristiques

### Fonctions image

#### ■ Fonction stroboscopique

L'unité peut afficher neuf images continues sur l'écran de télévision.

#### ■ Fonction digest

Permet de choisir son titre d'après les séquences d'ouverture affichées sur l'écran de télévision.

#### ■ Fonction angulaire\*

Permet de choisir l'angle désiré parmi une variété d'angles de prises de vue enregistrées sur le disque DVD Vidéo.

#### ■ Fonction zoom

Permet de voir des séquences en gros plan.

#### ■ Censure parentale\*

Permet d'expurger la lecture du disque DVD Vidéo de séquences violentes, ou réservées aux adultes, auxquelles on ne veut pas exposer les enfants.

#### ■ Position salle de cinéma

Permet de moduler le caractère de l'image suivant l'éclairage de la pièce.

### Fonctions audio

#### ■ Son numérique de grande qualité

Permet de bénéficier d'un son de toute première qualité grâce au Dolby Digital ou au PCM-Linéaire.

#### ■ Fonction Surround\*

Cet appareil supporte les systèmes Dolby Digital et DTS Surround.  
(Ces signaux Surround proviennent uniquement des prises DIGITAL OUT).

#### ■ Fonction 3D PHONIC

Permet de bénéficier d'un son Surround sur une chaîne 2-canaux.

### Autres fonctions

#### ■ Sous-titres et son multi-langues\*

Permet de choisir la langue des sous-titres ou du dialogue parmi ceux enregistrés sur le disque DVD Vidéo.

#### ■ Lecture multi-disques

Vous pouvez apprécier des disques CD Audio, CD Vidéo et SVCD ainsi que des disques DVD Vidéo. Vous pouvez en outre écouter des disques MP3.

#### ■ Exploitation à partir de la visualisation d'écran

Système très convivial permettant de commander facilement l'unité à partir d'une visualisation d'écran.

Les fonctions marquées de l'astérisque (\*) sont opérantes seulement sur disque DVD Vidéo compatible avec chaque fonction.

## Accessoires fournis

- Câble audio/vidéo (x 1)

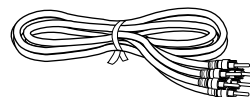

- Module de télécommande (x 1)

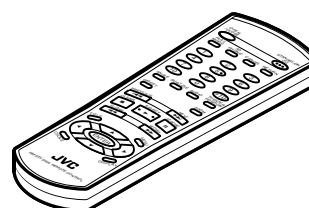

- Piles R6P (SUM-3)/AA (15F) (x 2)

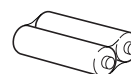

- Manuel de l'utilisateur (x 1)

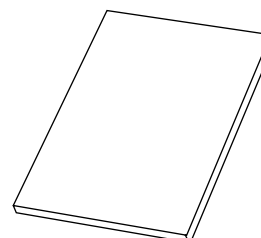

- Cordon d'alimentation CA (x 1)

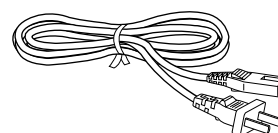

# A propos de ce Manuel de l'Utilisateur

Français

- Le présent manuel d'utilisation explique globalement les opérations selon le format ci-dessous.
- Pour les opérations concernant les disques MP3, voir "Lecture de disque MP3" à la page page 35 et suivantes. Les autres sections de ce manuel ne se réfèrent pas à la lecture de disques MP3.

## Lecture dans un ordre aléatoire [ALEATOIRE]



Il est possible de lire les titres ou les plages des disques insérés dans un ordre aléatoire avec la fonction Lecture aléatoire.

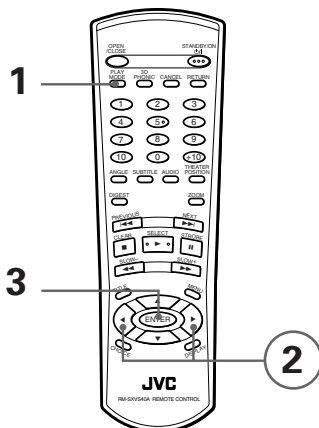

Ces symboles indiquent les types de disques qui peuvent être utilisés.

Le nombre indique la ou les étapes suivantes de la procédure d'utilisation de la ou des touches. Vous pouvez également employer les touches correspondantes de la platine avant de cet appareil, le cas échéant.

### ■ À l'arrêt

#### 1 Appuyer sur PLAY MODE.

Le menu de mode de lecture apparaît sur l'écran du téléviseur.

#### 2 Utiliser le CURSOR ◀▶ pour amener la sur [ALEATOIRE].

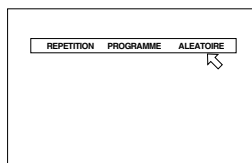

#### 3 Appuyer sur ENTER.

L'unité lance une lecture aléatoire. Le témoin "RANDOM" (ALEATOIRE) s'inscrit dans la fenêtre d'affichage de la platine avant. Lorsque la lecture de tous les titres/plages de tous les disques est terminée, la lecture aléatoire prend fin.

Le nom des touches de la télécommande (ou de la platine avant de l'appareil) figure en lettres majuscules.

Ce nombre indique l'étape de la procédure.

Autres procédures pratiques, etc.

#### Recommandations

- Le même titre ou plage ne se représenta pas une deuxième fois en lecture aléatoire.
- **Pour arrêter/quitter la lecture en aléatoire en cours**  
Appuyer sur ■ pour arrêter la lecture. L'unité se trouvant toujours en mode de lecture aléatoire, une nouvelle pression sur ▶ relancera la lecture en aléatoire.  
Pour quitter la lecture en mode aléatoire, appuyer une nouvelle fois sur la touche ■ alors que la lecture est à l'arrêt. L'indicateur "RANDOM" (ALEATOIRE) s'éteint dans la fenêtre d'affichage.

Remarques supplémentaires.

#### REMARQUE

- Certains disques DVD Vidéo pourraient ne pas se lire correctement en mode aléatoire.

Introduction

# Notes sur la manipulation

## Précautions impératives

### Installation de l'unité

- Choisir un emplacement de niveau et d'aplomb, bien sec, ni trop chaud ni trop froid (entre 5°C et 35°C ou 41°F et 95°F).
- Toujours ménager une distance suffisante entre le lecteur et un récepteur de télévision.
- Ne jamais utiliser le lecteur dans un emplacement sujet à des vibrations.

### Cordon d'alimentation

- Ne jamais manipuler le cordon d'alimentation avec des mains mouillées !
- Une faible quantité de courant\* est consommée en permanence lorsque le cordon d'alimentation est branché sur la prise murale.
- Lorsqu'on déconnecte le lecteur de la prise murale, toujours saisir le cordon par sa prise, ne jamais tirer sur le cordon lui-même.

\* : Pour la consommation électrique en mode d'attente, voir "Fiche technique" à la page 48

### Pour éviter les dysfonctionnements de l'unité

- Le lecteur ne contient aucun élément intérieur réparable par l'utilisateur. Si une anomalie se déclare, déconnecter de la prise murale et contacter le revendeur.
- Ne jamais introduire d'objets métalliques dans le lecteur.
- Ne jamais utiliser de disques de format non standard vendus dans le commerce, ils risquent d'endommager l'unité.
- Ne jamais utiliser de disque avec un ruban, des sceaux et étiquettes collés à leur surface, ils risquent d'endommager l'unité.

### Remarque sur les lois régissant les droits d'auteur

- Veuillez vous renseigner sur les lois en vigueur dans le pays d'utilisation avant d'enregistrer à partir de disques DVD Vidéo, CD Audio, CD Vidéo, SVCD et CD MP3. L'enregistrement de matériel couvert par des droits d'auteur peut constituer une infraction à la loi sur les droits d'auteurs.

### Remarque sur le système de protection anticopie

- Le disque DVD Vidéo est protégé par un système anticopie. Connecter l'unité directement sur un magnétoscope déclenche le système anticopie et la lecture de l'image peut être défectueuse.

## Mesures de sécurité

### Éviter l'humidité, l'eau et la poussière

Ne pas installer le lecteur dans les endroits humides ou poussiéreux.

### Éviter les températures excessives

Ne jamais placer le lecteur dans un endroit directement exposé au soleil ou à proximité d'un appareil de chauffage.

### En cas d'absence

Lorsqu'on part en voyage ou que l'on s'absente pendant longtemps, retirer le cordon d'alimentation de la prise murale.

### Ne jamais introduire d'objets étrangers dans le lecteur

Ne jamais introduire dans le lecteur des fils, épingles à cheveux, pièces de monnaie, etc.

### Ne pas obstruer les ouvertures d'aération

Des ouvertures d'aération obstruées risquent d'endommager le lecteur.

### Entretien du coffret

Pour nettoyer le lecteur, utiliser un chiffon doux et suivre les instructions concernant l'usage des chiffons traités aux enduits chimiques. Ne jamais utiliser ni benzène, ni diluant, ni un quelconque dissolvant organique, pas plus que des désinfectants. Tous ces produits risquent de provoquer des déformations, ou du moins de décolorer la robe du coffret.

### Si de l'eau a pénétré dans le lecteur

Mettre l'appareil hors tension en coupant le commutateur et retirer le cordon d'alimentation de la prise murale; contacter ensuite la maison qui vous a vendu l'appareil. Utiliser le lecteur dans ces conditions risquerait de provoquer un incendie ou une électrocution.

Ce produit incorpore une technologie de protection de droits d'auteur qui se trouve protégée par des droits de méthodes de certains brevets U.S. et autres droits de propriété intellectuelle détenus par Macrovision Corporation et autres ayants droit. L'utilisation de cette technologie de protection des droits d'auteur est soumise à l'autorisation de Macrovision Corporation et est destinée à des fins de visualisation domestique grand public et autre visualisation limitée, à moins d'une autorisation expresse de Macrovision Corporation. Toute tentative de démontage pour percer le fonctionnement ainsi que tout autre démontage sont interdits.

Fabriqué sous licence de Dolby Laboratories. "Dolby" et le symbole double-D sont des marques de commerce de Dolby Laboratories.

Oeuvres Confidentielles non publiées.

© 1992-1998 Dolby Laboratories. Tous droits réservés.

Fabriqué sous licence de Digital Theater Systems, Inc. sous le numéro de brevet américain 5.451.942 et d'autres brevets internationaux publiés et déposés. "DTS" et "DTS Digital Surround" sont des marques de fabrique de Digital Theater Systems, Inc.

© 1996 Digital Theater Systems, Inc. Tous droits réservés.



## Désignation des éléments et des commandes

Se reporter aux pages correspondantes indiquées entre parenthèses ( ) pour les détails.

### Face avant

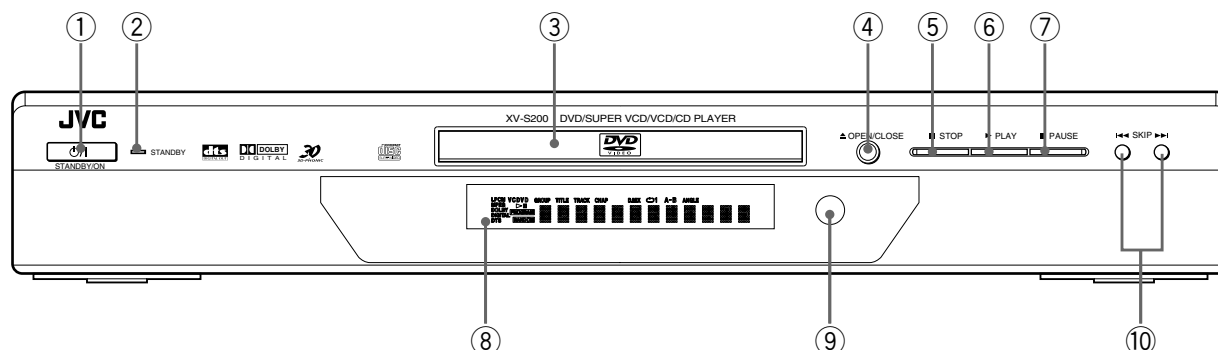

- ① **Touche STANDBY/ON** (attente/marche) (17)  
Met l'unité sous/hors tension (en attente).
- ② **Témoin STANDBY (attente)**  
S'allume lorsque le cordon d'alimentation est connecté et que l'unité se trouve en position d'attente. Lorsque l'unité est mise sous tension, le témoin STANDBY s'éteint.
- ③ **Platine pour disques (17)**  
Elle permet de charger les disques.
- ④ **Touche OPEN/CLOSE (ouverture/fermeture) (17)**  
Permet d'ouvrir et de fermer la platine pour disques.
- ⑤ **Touche STOP (18, 36)**  
Arrête la lecture.
- ⑥ **Touche PLAY (lecture) (18, 36)**  
Lance la lecture. Sert également comme touche SELECT pour le PBC des disques CD vidéo/SVCD.
- ⑦ **Touche PAUSE (suspend) (18, 36)**  
Suspend la lecture. Sert également à afficher neuf images fixes en continu (fonction STROBE).
- ⑧ **Fenêtre d'affichage (8)**  
Indique le statut de l'unité en vigueur.
- ⑨ **Capteur à distance**  
Reçoit des signaux provenant de la télécommande.
- ⑩ **Touches SKIP (sauter) (18, 36)**  
Une pression sur cette touche en cours de lecture permet de sauter un chapitre, un titre ou une plage. Sert également pour la sélection des pages dans un écran de menus (pour les CD vidéo/SVCD).  
Maintenir enfoncée la touche ou pendant la lecture pour l'avance ou le recul rapide (sauf pour les disques MP3).

# Module de télécommande

Connaissances préliminaires

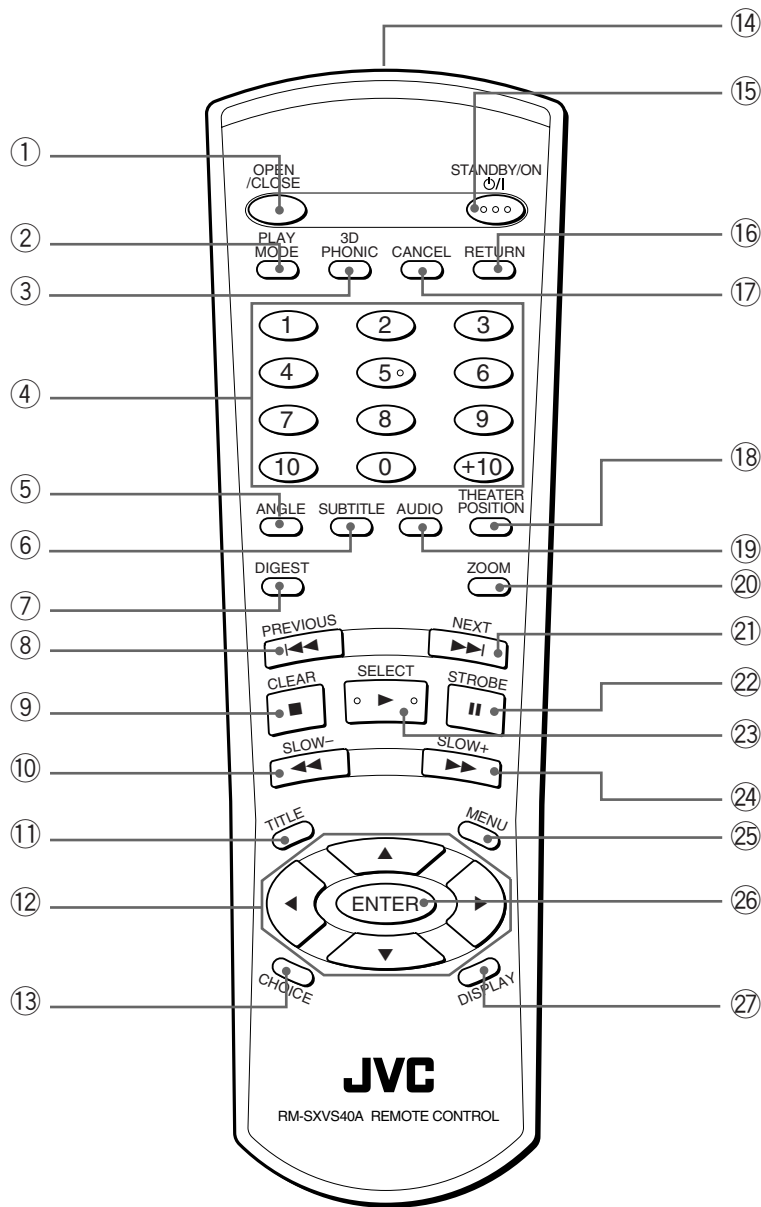

- ① **Touche OPEN/CLOSE (ouverture/fermeture) (17)**  
Ouvre et ferme la platine pour disques.
- ② **Touche PLAY MODE (mode de lecture) (22, 26, 27, 28, 36, 37, 38)**  
Affiche une visualisation d'écran pour commander les fonctions complexes de lecture.
- ③ **Touche 3D PHONIC (32)**  
Produit une simulation d'effet Surround (effet d'ambiance environnante).
- ④ **Touches numériques (11)**  
Sert à choisir une sélection et à entrer un temps pour la recherche de temps ou un numéro de chapitre pour la recherche de chapitre.
- ⑤ **Touche ANGLE (29, 30)**  
Change les angles de caméra en cours de lecture d'un disque DVD Vidéo contenant de multiples angles de prise de vue (pour la DVD Vidéo).
- ⑥ **Touche SUBTITLE (sous-titre) (30)**  
Sert à afficher la sélection des sous-titres à l'écran du téléviseur et à activer/désactiver la fonction de sous-titres (pour DVD Vidéo/SVCD).
- ⑦ **Touche DIGEST (sommaire) (23)**  
Affiche les scènes de début de chaque titre, chapitre ou plage à l'écran du téléviseur (pour DVD Vidéo/CD Vidéo/SVCD).
- ⑧ **Touche ◀◀/PREVIOUS (précédent) (18, 19, 21, 36)**  
Permet de sauter en arrière un chapitre, un titre ou une plage. Sert également pour la sélection des pages dans un écran de menus (pour les DVD Vidéo/CD Vidéo/SVCD). Maintenir cette touche enfoncée pour revenir rapidement en arrière pendant la lecture (sauf pour les disques MP3).
- ⑨ **Touche ■/CLEAR (effacer) (18, 26, 36, 37)**  
Arrête la lecture. Sert également à supprimer toute la sélection programmée pour la lecture programmée.
- ⑩ **Touche ◀◀/SLOW- (18, 25, 36)**  
Appuyer sur cette touche pendant la lecture pour revenir rapidement en arrière (sauf pour les disques MP3). Avec un disque MP3, appuyer sur cette touche pour sauter en arrière d'un groupe. Une pression sur cette touche pendant la pause d'un disque DVD Vidéo entraîne une lecture lente en marche arrière.
- ⑪ **Touche TITLE (20)**  
Affiche le menu supérieur d'un disque DVD Vidéo à l'écran du téléviseur.
- ⑫ **Touches CURSOR ▲ UP, ▼ DOWN, ◀ LEFT, ▶ RIGHT**  
Sélectionnent un élément dans un menu ou en visualisation d'écran. Servent également à modifier le réglage d'un élément en visualisation d'écran. Dans ce manuel, ces touches sont parfois appelées touches "CURSOR".
- ⑬ **Touche CHOICE (choix) (39)**  
Affiche la préférence en matière d'affichage sur l'écran de télévision.
- ⑭ **Fenêtre émettrice du signal infrarouge**  
Lorsqu'on appuie sur les touches, il importe de diriger cette fenêtre vers le télédécteur de la face avant.
- ⑮ **Touche STANDBY/ON ⏻/⏻ (attente/marche) (17)**  
Met l'unité sous/hors tension (en attente).
- ⑯ **Touche RETURN (retour) (20)**  
Revient au menu précédent (pour les DVD Vidéo/CD Vidéo/SVCD).
- ⑰ **Touche CANCEL (annuler) (26, 37)**  
Annule la dernière sélection programmée dans le mode programme.
- ⑱ **Touche THEATER POSITION (position cinéma) (32)**  
Sélectionne le caractère d'une image à partir de 4 options (pour DVD Vidéo/CD Vidéo/SVCD).
- ⑲ **Touche AUDIO (31)**  
Sélectionne le son audio (pour DVD Vidéo/CD Vidéo/SVCD).
- ⑳ **Touche ZOOM (25)**  
Effectue un zoom avant sur l'image (pour les DVD Vidéo/CD Vidéo/SVCD).
- ㉑ **Touche ▶▶/NEXT (suivant) (18, 19, 21, 36)**  
Permet de sauter en avant un chapitre, un titre ou une plage. Sert également pour la sélection des pages dans un écran de menus (pour les DVD Vidéo/CD Vidéo/SVCD). Maintenir cette touche enfoncée pour avancer rapidement pendant la lecture (sauf pour les disques MP3).
- ㉒ **Touche ⏸/STROBE (18, 24, 36)**  
Suspend la lecture. Sert également à afficher neuf images fixes en continu (fonction STROBE).
- ㉓ **Touche ▶/SELECT (18, 20, 36)**  
Lance la lecture. Sert également comme touche SELECT pour le PBC des disques CD Vidéo/SVCD.
- ㉔ **Touche ▶▶/SLOW+ (18, 25, 36)**  
Appuyer sur cette touche pendant la lecture pour avancer rapidement (sauf pour les disques MP3). Avec un disque MP3, appuyer sur cette touche pour avancer d'un groupe. Une pression sur cette touche pendant la pause d'un disque DVD Vidéo, d'un disque CD Vidéo ou SVCD entraîne une lecture lente en avant.
- ㉕ **Touche MENU (20)**  
Affiche un menu DVD dans la visualisation d'écran du téléviseur.
- ㉖ **Touche ENTER**  
Une pression sur cette touche exécute un élément choisi dans un menu ou en visualisation d'écran.
- ㉗ **Touche DISPLAY (affiche) (33)**  
Affiche soit une information sur le statut (seulement pour les disques DVD), soit une information de temps (pour tous les types de disques).

## Fenêtre d'affichage

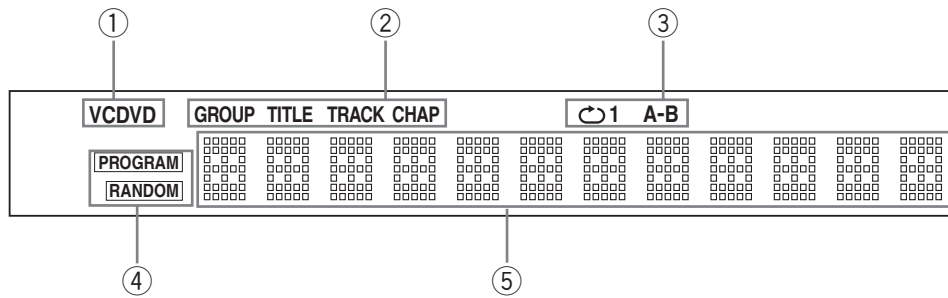

- ① **Témoin de type de disque**  
Indique le type de disque placé dans la platine. Lorsqu'un disque DVD Vidéo est en place, l'indication "DVD" s'allume. Lorsqu'un disque SVCD ou CD Vidéo est en place, l'indication "VCD" s'allume. Lorsqu'un disque CD Audio ou MP3 est en place, l'indication "CD" s'allume.
- ② **Témoins de groupe/titre/plage/chapitre**  
Affiche le numéro du groupe/titre/plage ou le numéro de chapitre.
- ③ **Témoins du mode de répétition**  
Le témoin approprié s'allume, en fonction du mode de répétition en cours.
- ④ **Témoins PROGRAM/RANDOM (programme/aléatoire)**  
Le témoin approprié s'allume lorsque l'unité est dans le mode de lecture Programme ou Aléatoire.
- ⑤ **Fenêtre multi-informations**  
Affiche le ou les numéros du groupe/titre/plage/chapitre en cours, le temps et les informations de statut.

## Face arrière

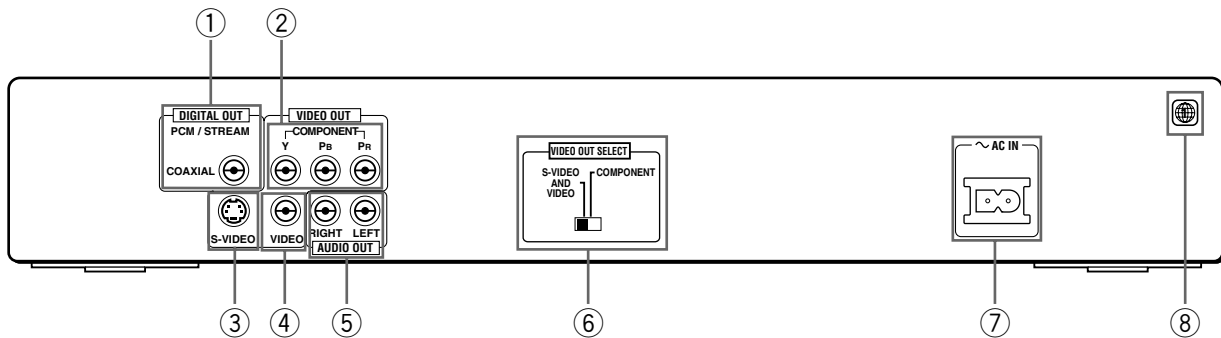

- ① **Prise jack DIGITAL OUT (COAXIAL) (15)**  
Délivre des signaux audio numériques. Il importe de sélectionner correctement le type de signal suivant l'appareil extérieur connecté via l'affichage de Préférence.
- ② **Prises jack COMPONENT VIDEO OUT (Y/P<sub>B</sub>/P<sub>R</sub>) (14)**  
Délivrent des signaux vidéo de composants. Pour activer ces prises jack, placer le commutateur VIDEO OUT SELECT (COMPONENT/S-VIDEO) sur "COMPONENT".
- ③ **Prise jack S-VIDEO OUT (13)**  
Délivre un signal S-vidéo. Pour activer ces prises jack, placer le commutateur VIDEO OUT SELECT (COMPONENT/S-VIDEO) sur "S-VIDEO AND VIDEO".
- ④ **Prise jack VIDEO OUT (13)**  
Délivre un signal vidéo composite. Pour activer ces prises jack, placer le commutateur VIDEO OUT SELECT (COMPONENT/S-VIDEO) sur "S-VIDEO AND VIDEO".
- ⑤ **Prises jack AUDIO OUT (LEFT/RIGHT) (13, 14)**  
Délivrent les signaux audio analogiques stéréophoniques.
- ⑥ **Commutateur VIDEO OUT SELECT (COMPONENT/S-VIDEO) (13)**  
Sélectionner "COMPONENT" ou "S-VIDEO AND VIDEO". Remarque que la position du commutateur doit être modifiée lorsque l'appareil est à l'arrêt ou hors tension. Sinon, le changement de réglage ne sera pas opérationnel.
- ⑦ **Connecteur ~ AC IN (16)**  
Réalise la connexion à la prise murale de secteur à l'aide du cordon d'alimentation AC fourni.
- ⑧ **Etiquette de code régional (12)**  
Indique le numéro de code régional.

# Principes de fonctionnement

Français

## Visualisations d'écran

L'unité propose plusieurs visualisations d'écran, énumérées ci-dessous. Certaines permettent de sélectionner ou de programmer des préférences ou des fonctions, d'autres sont seulement des affichages.

### Visualisations d'ouverture

Les visualisations d'ouverture apparaissent automatiquement dans certaines conditions. Selon le statut de l'unité, les informations suivantes s'inscrivent sur la ligne inférieure.

- EN LECTURE : L'unité est en train de lire les informations du disque (TOC).
- ERREUR DE CODE REGION : Le disque DVD Vidéo chargé ne peut pas être lu parce que le Code Régional du disque ne correspond pas à celui de l'unité.
- OUVERTURE : La trappe à disque s'ouvre.
- FERMETURE : La trappe à disque se ferme.

### Affichages de préférence

Lorsqu'il n'y a pas de disque ou après avoir arrêté un disque DVD Vidéo ou Vidéo CD inséré, une pression sur la touche CHOICE (CHOIX) amène l'affichage de préférence qui permet de programmer ses préférences. Quatre pages sont proposées : LANGUE, AUDIO, AFFICHAGE et SYSTÈME, ainsi qu'il apparaît sur la droite.

Voir page 39 pour l'information détaillée.

Visualisation d'ouverture



LANGUE

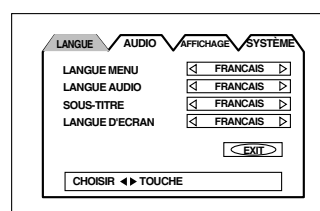

AUDIO

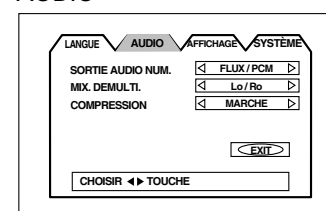

AFFICHAGE

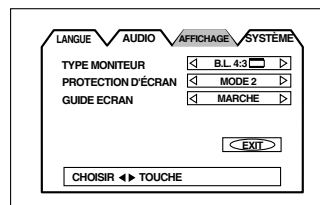

SYSTÈME

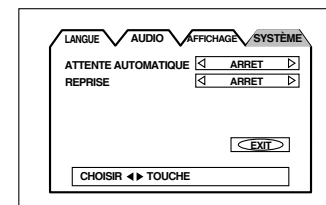

### Affichage de CENSURE PARENTALE

Lorsqu'il n'y a aucun disque chargé ou qu'un disque DVD Vidéo est à l'arrêt, une pression sur la touche ENTER, tout en maintenant enfoncée la touche ■, amène l'affichage CENSURE PARENTALE avec lequel l'on pourra régler le niveau de limite de lecture. Voir page 43 pour l'information détaillée.

CENSURE PARENTALE

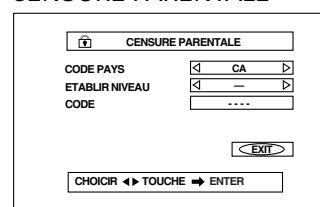
Connaissances  
préliminaires

## Affichages du mode de lecture

Appuyer sur la touche PLAY MODE amène l'affichage du mode de lecture par lequel il est possible de commander aux fonctions de lecture.

Différents affichages se manifestent en fonction du type de disque et du statut du lecteur.

### À l'arrêt

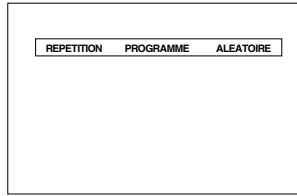

### En lecture DVD Vidéo

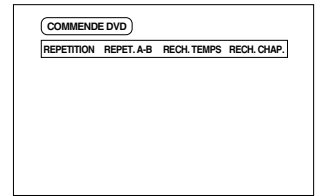

### En lecture CD Audio/ Disque MP3

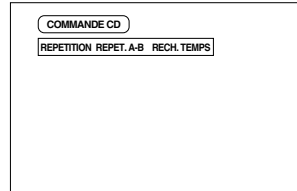

### En lecture CD Vidéo/SVCD

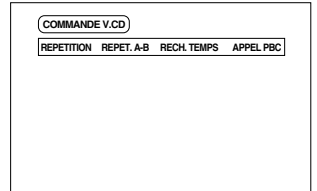

## Affichages de statut

Une pression sur la touche d'affichage DISPLAY en lecture amène l'affichage du statut.

Avec un DVD Vidéo, le fait d'appuyer sur la touche DISPLAY commute alternativement entre l'affichage du statut des fonctions DVD Vidéo et l'affichage disque/ temps ainsi que l'arrêt.

Avec un CD Vidéo, un SVCD, un CD Audio ou un disque MP3, appuyer sur la touche DISPLAY active et désactive l'affichage disque/temps.

### Statut de fonction DVD Vidéo

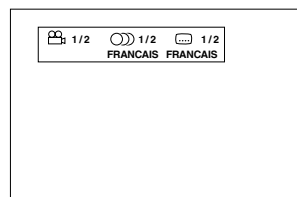

### Disque/temps (DVD Vidéo)

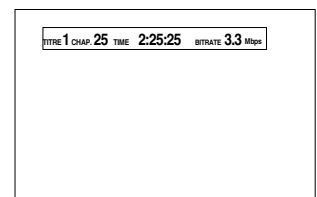

### Disque/temps (CD Audio/ CD Vidéo/SVCD sans PBC)

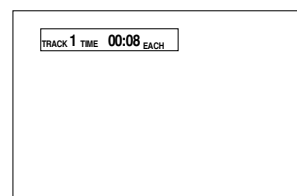

### Disque/temps (Video CD/SVCD avec PBC)

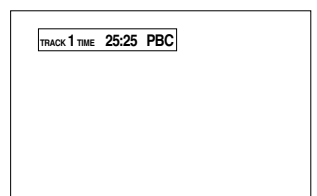

### Disque/temps (Disque MP3)

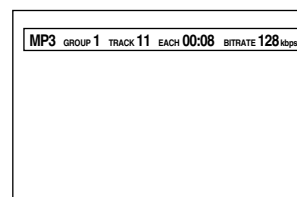

## Pour éviter un claquage d'écran [PROTECTION D'ÉCRAN]

Un écran de moniteur de télévision peut être grillé si une image statique demeure trop longtemps affichée. Pour éviter cet accident, le lecteur mobilise automatiquement une fonction protectrice d'écran dès qu'une image statique, telle qu'une visualisation d'écran ou un menu, reste affichée plus de 5 minutes.

- Une action sur toute touche, du lecteur ou du module de télécommande, libère la fonction protectrice d'écran et restitue l'affichage initial.
- On pourra choisir entre plusieurs configurations d'affichage de la fonction protectrice d'écran (voir page 41).
- La fonction protectrice d'écran n'est jamais activée en lecture CD Audio ou après avoir arrêté une lecture CD Audio.

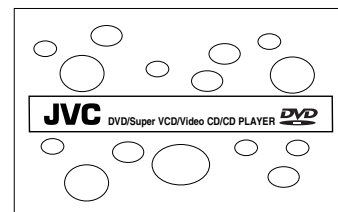

## Guidage par icônes d'écran

En cours de lecture d'un disque DVD Vidéo, l'on pourra voir se superposer des icônes à l'image. Leur signification est la suivante :



: S'affiche au commencement d'une séquence enregistrée sous des angles multiples. (Voir page 29).





: S'affiche au commencement d'une séquence enregistrée en langues audio multiples. (Voir page 31).



: S'affiche au commencement d'une séquence enregistrée avec les sous-titres en plusieurs langues. (Voir page 30).

L'on pourra programmer l'unité en sorte qu'elle n'affiche pas ces icônes en visualisation d'écran, à l'aide des réglages préférentiels décrits à la page 42.

### À propos de l'icône de commande refusée

Au cas où le lecteur n'accepte pas la commande qui lui est intimée par l'action sur une touche, l'icône  apparaît sur l'écran du récepteur de télévision. Occasionnellement, des opérations peuvent s'avérer inacceptables même si l'icône  ne s'inscrivait pas dans l'écran.

Il est à noter que certaines opérations sont irrecevables. Par exemple, certains disques peuvent refuser le défilement rapide avant/arrière ou la lecture au ralenti.

## Comment se servir des touches du pavé numérique

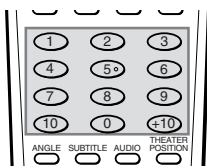

### Pour sélectionner un numéro de plage/titre

- **Pour sélectionner un chiffre entre 1 et 10**  
Appuyer sur la touche correspondant au chiffre.
- **Pour sélectionner un chiffre supérieur à 10**  
Utiliser la touche +10.

Exemples :

Pour sélectionner 13      +10 → 3

Pour sélectionner 34      +10 → +10 → +10 → 4

Pour sélectionner 40      +10 → +10 → +10 → 10

### Pour saisir une durée ou un numéro de chapitre

La méthode pour saisir une durée pour la Recherche par temps, ou un numéro de chapitre pour la Recherche par chapitre, diffère de celle donnée ci-dessus. Se référer aux sections correspondantes de ce Manuel de l'Utilisateur pour les détails.





\* Il existe une autre méthode pour sélectionner une piste ou un groupe sur un disque MP3. Se reporter à la section concernée pour plus de détails.

# Sur les disques

## Types de disques lisibles

Les types de disques lisibles et illisibles sont les suivants :

### Disques lisibles

DVD Vidéo 	SVCD 	CD Vidéo 	CD Audio 
--	---	---	---

Le logo DVD Vidéo est une marque déposée.

- On peut passer des disques CD-R et CD-RW enregistrés sous les formats SVCD, CD Vidéo, CD Audio ou MP3 bien que cela ne soit pas toujours possible du fait des caractéristiques de certains disques ou des conditions d'enregistrement.
- Les lecteurs DVD Vidéo et les disques DVD Vidéo possèdent leur propre numéros de Code Régional. Ce lecteur lit uniquement les disques DVD Vidéo dont les numéros du Code Régional contiennent le "1."

Exemples de disques DVD Vidéo lisibles :



Cette unité peut recevoir des programmes télévisés NTSC et peut passer des disques enregistrés avec le système NTSC. Il convient de noter que ce système ne peut pas passer des disques enregistrés avec le système PAL.

### Disques illisibles

DVD-ROM, DVD-RAM, DVD AUDIO, DVD-R, DVD-RW, DVD+RW, CD-ROM, PHOTO CD, CD-EXTRA, CD-G, CD-TEXT, SACD

- La lecture de disques figurant dans la liste des "disques illisibles" ci-dessus risque d'engendrer des parasites et d'endommager les enceintes.
- Cette unité accepte de lire l'audio enregistrée sur disques CD-G, CD-EXTRA et CD-TEXT.

## Structure d'un disque

Un disque DVD Vidéo se compose de "titres", alors qu'un CD Audio, un CD Vidéo ou un SVCD comprend des "plages". Chaque titre peut être divisé en plusieurs "chapitres". Par exemple, si un disque DVD Vidéo contient des films, chaque film comportera son propre numéro de titre, outre que chaque film peut lui-même se subdiviser en chapitres. Dans un disque DVD Vidéo de karaoké, chaque chanson possède ordinairement son numéro de titre particulier, mais ne possède pas de chapitres. En général, chaque titre possède un contenu indépendant, tandis que les chapitres se rangeant sous un même titre présentent nécessairement une continuité.

Pour la structure des disques MP3, voir page 35.

(Exemple : disque DVD Vidéo)

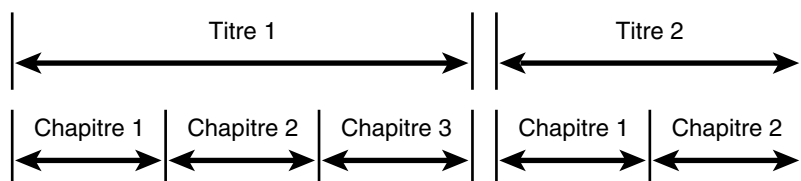

(Exemple : CD Audio/CD Vidéo/SVCD)

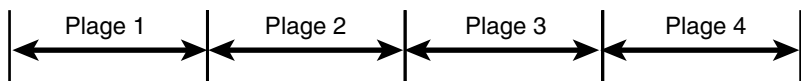

Connaissances préliminaires



## Connexions

\*Dans les descriptions qui vont suivre, les mots "TV", ou téléviseur, peuvent être remplacés par "moniteur" ou "projecteur".

\*Avant d'utiliser l'unité, il est impératif de la connecter à un téléviseur et/ou à un amplificateur.

### Avant de procéder à toute connexion

- Ne jamais brancher le cordon d'alimentation AC avant d'en avoir terminé avec toutes les autres connexions.
- Étant donné que des éléments différents présentent souvent des appellations différentes pour leurs bornes, il convient de lire attentivement le Manuel de l'Utilisateur fourni avec le composant que l'on envisage de raccorder.

### Pour connecter à un téléviseur

Il est possible de bénéficier des avantages de cette unité en branchant simplement celle-ci sur un récepteur de télévision. Cependant, afin d'améliorer la qualité du son audio, connecter les sorties audio à votre équipement audio séparé. (Voir les pages qui suivent).

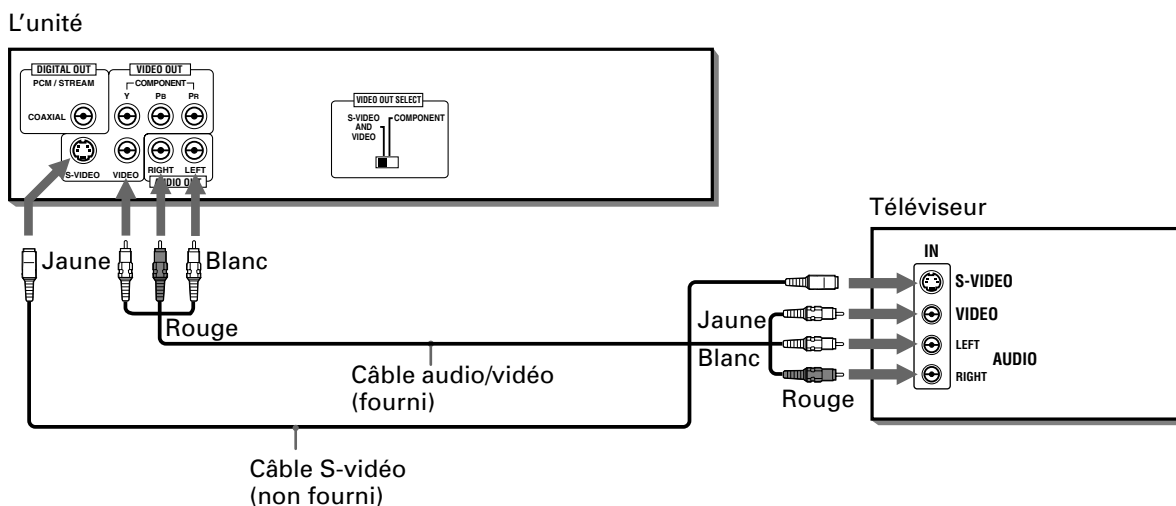

Connecter l'unité à un récepteur de télévision équipé des prises jack d'entrées stéréophoniques audio et vidéo à l'aide des cordons audio/vidéo fournis.

- Si votre téléviseur est équipé d'une entrée audio monaurale au lieu d'une entrée stéréophonique, il sera nécessaire d'utiliser le cordon audio optionnel qui convertit la sortie audio stéréophonique en monaural.
- Si votre récepteur de télévision a une entrée S-vidéo, nous vous recommandons, afin d'obtenir une meilleure qualité d'image, de connecter celle-ci à la sortie S-VIDEO du lecteur à l'aide du cordon S-vidéo (non fourni), qui est fourni, en plus de la connexion vidéo (ordinaire).

### Activation de la sortie S-VIDEO ou VIDEO

Pour le raccordement du téléviseur, vous pouvez utiliser soit la sortie S-vidéo, soit la sortie vidéo des composants. Lors de l'utilisation de la prise jack S-VIDEO ou de la prise jack VIDEO, régler le commutateur VIDEO OUT SELECT (COMPONENT/S-VIDEO) de la face arrière sur "S-VIDEO AND VIDEO". Ensuite, "S-VIDEO" apparaît sur l'afficheur pendant quelques secondes.

(Fenêtre d'affichage)

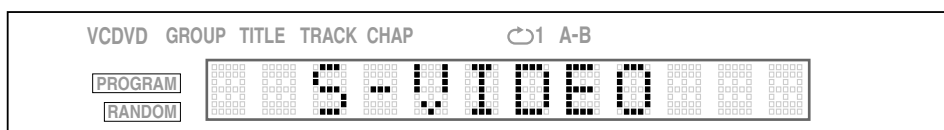

Remarquer que la position du commutateur doit être modifiée lorsque l'appareil est à l'arrêt ou hors tension. Sinon, le changement de réglage ne sera pas opérationnel.

#### REMARQUES

- Connecter VIDEO OUT du lecteur directement à l'entrée vidéo d'un récepteur de télévision. En effet, brancher VIDEO OUT du lecteur à un récepteur de télévision via un VCR (magnétoscope à cassettes) peut causer des problèmes de moniteur lors de la lecture d'un disque protégé contre la copie.
- Connecter l'unité à un téléviseur NTSC. Ne pas connecter l'unité à un téléviseur PAL.

## Pour se raccorder à un téléviseur à l'aide des prises jacks d'entrée vidéo de composants

Vous pouvez recevoir des images de qualité en raccordant les prises jacks COMPONENT VIDEO OUT de l'unité aux prises jack COMPONENT VIDEO IN de votre téléviseur à l'aide des câbles vidéo. Il convient de noter que les prises jacks COMPONENT VIDEO OUT ne sont pas actives lors des conditions initiales (après réglage en usine). Consulter les renseignements détaillés suivants pour les activer.

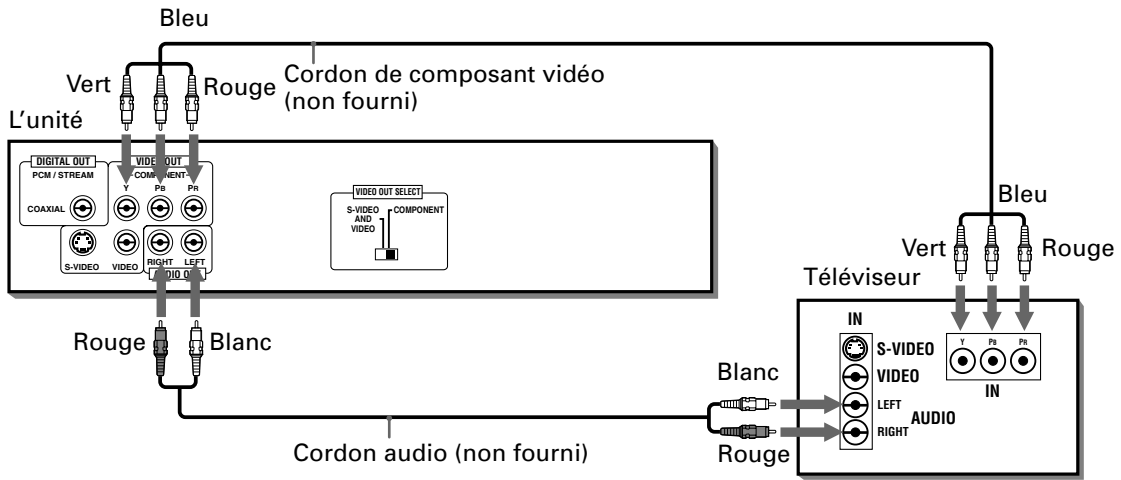

Préparatifs avant le lancement

- Raccorder "Y" à "Y," "Pb" à "Pb", "Pr" à "Pr" correctement.

### Activation de la sortie COMPONENT VIDEO OUT

Pour le raccordement du téléviseur, vous pouvez utiliser soit la sortie S-vidéo soit la sortie vidéo des composants. Lors de l'utilisation de la sortie vidéo des composants, régler le commutateur VIDEO OUT SELECT (COMPONENT/S-VIDEO) de la face arrière sur "COMPONENT". Ensuite, "COMPONENT" apparaît sur l'afficheur pendant quelques secondes.

(Fenêtre d'affichage)

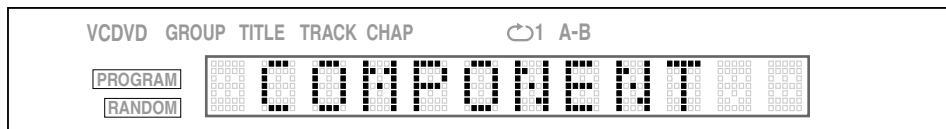

Remarquer que la position du commutateur doit être modifiée lorsque l'appareil est à l'arrêt ou hors tension. Sinon, le changement de réglage ne sera pas opérationnel.

#### REMARQUE

- Lorsque les prises jack d'entrée vidéo de compoant du téléviseur sont du type BNC, utiliser un adaptateur pour convertir une prise jack à broches en une prise jack BNC (option).

## Pour connecter à un amplificateur ou un récepteur audio

L'on bénéficiera d'une qualité audio supérieure si l'on connecte les sorties audio de l'unité à son amplificateur ou à son récepteur.

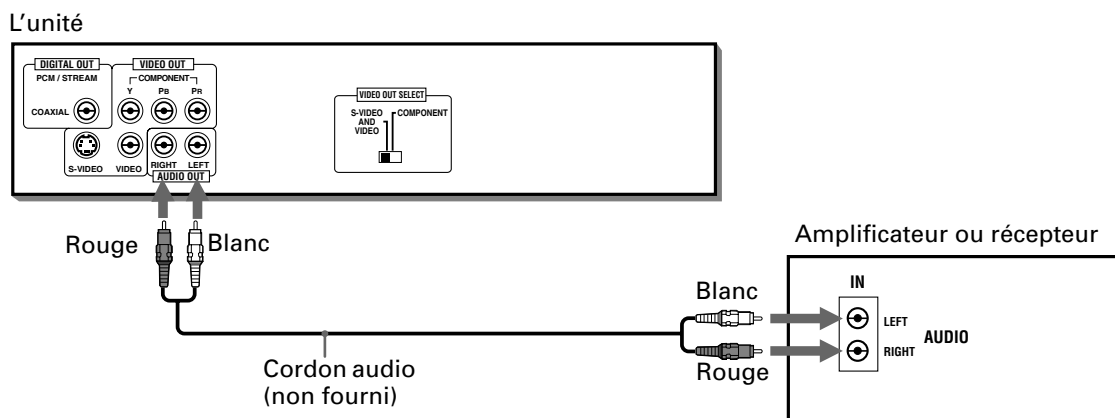

- Connecter les sorties AUDIO OUT de l'unité à n'importe laquelle des entrées de niveau de ligne (telle que AUX, DVD, CD, etc.) d'un amplificateur audio ou d'un récepteur audio.

## Connexion à un équipement audio avec une entrée numérique

Vous pouvez améliorer la qualité du son en raccordant la sortie DIGITAL OUT (COAXIAL) de l'unité à l'entrée numérique d'un récepteur, d'un enregistreur de CD, etc. à l'aide d'un câble numérique proposé en option. Le signal audio numérique d'un disque se trouvera directement transféré. Et, si l'on connecte avec un cordon numérique optionnel à un décodeur Dolby Digital ou DTS ou à un amplificateur avec décodeur incorporé, l'on bénéficiera d'un son Surround (effet d'ambiance environnante) de très haute qualité.

Lorsqu'on procède à la connexion numérique, nous vous recommandons également de procéder à la connexion audio analogique, faute de quoi, suivant les types de disques, aucun signal ne sortira de la borne DIGITAL OUT.

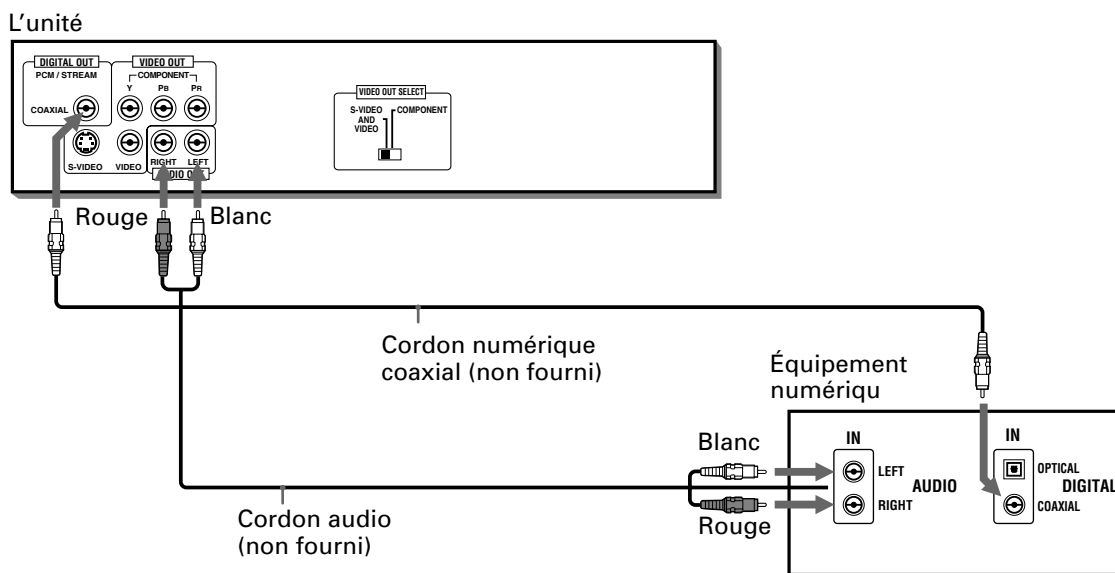

### REMARQUES

- Lorsqu'on connecte la sortie DIGITAL OUT de l'unité à un équipement audio numérique, avant l'utilisation, il faudra effectuer correctement le réglage de "SORTIE AUDIO NUM." dans la page "AUDIO" de la visualisation d'écran de Préférence en fonction de l'équipement audio qui aura été connecté. Si le réglage "SORTIE AUDIO NUM." n'était pas exécuté correctement, les haut-parleurs pourraient émettre à la lecture de forts bruits parasites, ce qui entraînerait de la casse pour les haut-parleurs. Voir "SORTIE AUDIO NUM." à la page 40.
- Avec cette connexion numérique, les réglages de l'unité pour COMPRESSION, dans la page "AUDIO" de la visualisation d'écran de Préférence, sont invalidés. Les réglages pour ces éléments doivent se faire à partir du décodeur.

## Branchement du cordon d'alimentation

Lorsque toutes les connexions audio/vidéo sont établies, introduire bien à fond la plus petite fiche du cordon d'alimentation AC fournie dans le connecteur AC IN, et introduire ensuite l'autre extrémité dans la prise murale. Veiller à ce que les fiches soient franchement enfoncées. Le Témoin lumineux STANDBY s'allumera, indiquant par-là que l'installation est terminée.

### ⚠ Avertissement

- Débrancher le cordon d'alimentation si on n'a pas l'intention d'utiliser le lecteur pendant un temps relativement long.
- Débrancher le cordon d'alimentation avant de nettoyer l'unité.
- Débrancher le cordon d'alimentation avant de déplacer l'unité.
- Ne jamais brancher ou débrancher le cordon d'alimentation avec des mains mouillées.
- Ne jamais tirer sur le cordon d'alimentation pour le débrancher, cela risque de provoquer un incendie, une électrocution, et autres accidents.

### ⚠ Avertissement

- Ne pas endommager, remodeler, tordre, ou tirer sur le cordon d'alimentation, cela risque de provoquer incendie, électrocution, et autres accidents.
- Au cas où le cordon d'alimentation se trouve endommagé, contacter un revendeur qui fournira un nouveau cordon d'alimentation. Un cordon d'alimentation endommagé risque de provoquer incendie, électrocution, ou autres accidents.
- Ne jamais déposer d'objets pesants sur l'unité ou sur le cordon d'alimentation car cela risque de provoquer incendie, électrocution, et autres accidents.

## Insertion des piles dans le module de télécommande

Le compartiment des piles se trouve au dos de la télécommande.

**1** Appuyer sur le point indiqué par la flèche au haut du couvercle de la trappe, et dégager le couvercle pour ouvrir la trappe.

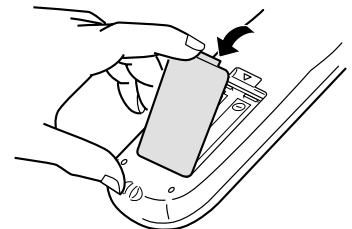

**2** Introduire deux piles R6P (SUM-3)/AA (15F) dans la trappe du module de télécommande en veillant à respecter les marques de polarité ("+" et "-") figurant dans la trappe et sur les piles.

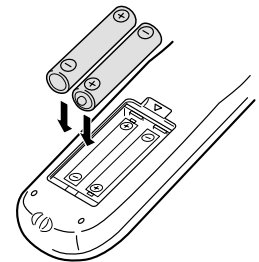

**3** Remettre le couvercle en place et presser légèrement vers le bas pour verrouiller.

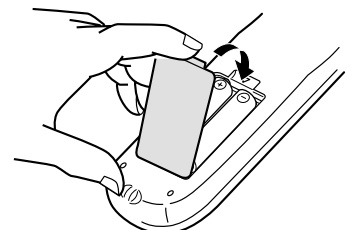

- En usage normal, la longévité des piles est de six mois environ. Dès que l'action des fonctions du module de télécommande devient aberrante, remplacer les piles. Pour de plus amples informations, voir ci-dessous.

### Précautions pour une utilisation sûre des piles

Observer les quelques précautions suivantes pour pouvoir utiliser les piles en toute sécurité. Un usage impropre leur raccourcit l'existence et peut créer un risque d'explosion ou de fuite de leur contenu.

#### Précautions d'usage

- Retirer les piles du module de télécommande si l'on n'a pas l'intention de l'utiliser pendant une période assez longue.
- Enlever les piles mortes du module de télécommande et s'en débarrasser selon les règles de voirie en vigueur.
- Ne jamais laisser traîner des piles mortes, ni les démanteler, ou les mêler à d'autres déchets domestiques, ni surtout les jeter dans un incinérateur.
- Ne jamais toucher le liquide suintant d'une pile.
- Ne jamais mélanger des piles neuves avec d'anciennes, ni des piles de types différents lors de leur remplacement.

Les descriptions qui vont suivre utilisent principalement les touches du module de télécommande. Il reste toujours possible toutefois d'utiliser les touches correspondantes de la platine avant au cas où elles sont disponibles.

## Mise sous/hors tension de l'unité

Appuyer sur la touche STANDBY/ON  $\text{O}/\text{I}$  de la télécommande ou sur  $\text{O}/\text{I}$ , sur le panneau avant.

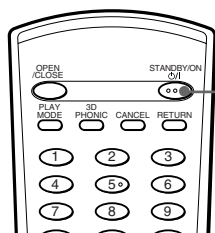

STANDBY/ON  $\text{O}/\text{I}$

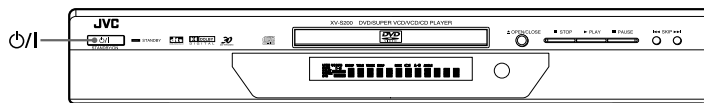

### Recommandations

- Vous pouvez mettre l'unité en marche en appuyant sur la touche  $\blacktriangleright$ . Avec cette opération, l'appareil lance la lecture s'il y a un disque dans la trappe à disque.
- Si aucun disque n'est programmé, le message "NO DISC" apparaît dans la fenêtre d'affichage.
- Il est possible de mettre l'appareil sous tension en appuyant sur la touche  $\blacktriangle$  (OPEN/CLOSE) de la platine avant.

### REMARQUE

- Même si l'on appuie sur la touche STANDBY/ON  $\text{O}/\text{I}$  ou  $\text{O}/\text{I}$  pour mettre l'unité hors tension, celle-ci ne sera pas mise hors tension tant qu'elle n'est pas déconnectée de la prise murale. Cet état est appelé "mode d'attente" (Standby). L'unité est conçue en sorte de ne consommer qu'une infime quantité d'électricité dans cet état d'attente.

## Chargement et déchargement des disques

1 Appuyer sur  $\blacktriangle$  (OPEN/CLOSE) pour ouvrir la trappe à disque.

2 Poser un disque sur le plateau.

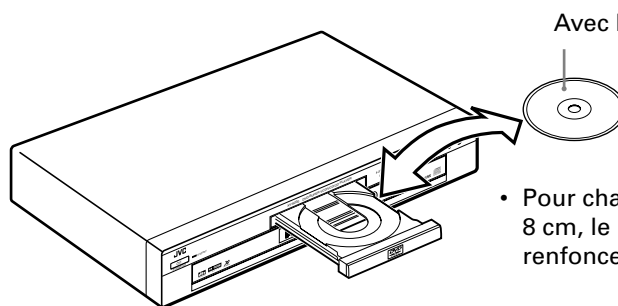

Avec la face étiquetée vers le haut

- Pour charger un disque de 8 cm, le placer dans le renforcement intérieur.

3 Appuyer sur  $\blacktriangle$  (OPEN/CLOSE) pour refermer la trappe.

### Recommandations

- Si l'on appuie sur  $\blacktriangle$  (OPEN/CLOSE) du disque en cours de lecture, l'appareil s'arrête et le tiroir s'ouvre.

### REMARQUES

- L'unité lit seulement les disques DVD Vidéo, CD Audio, CD Vidéo/SVCD et CD MP3. Ne pas charger d'autres types de disques. Pour les détails sur les types de disques jouables, voir page 12.
- En chargeant un disque sur le plateau, veiller à le positionner correctement dans son logement. Faute de quoi la fermeture de la trappe risque d'endommager le disque, qui pourrait même demeurer bloqué dans le lecteur.

## Lecture de base

Vous pouvez à présent lire un disque. Appréciez tout d'abord la simple lecture d'un disque DVD VIDEO, CD Audio, CD Vidéo ou SVCD en suivant la procédure indiquée ci-dessous. Pour les opérations de base avec un disque MP3, voir pages 35.

### Pour lancer la lecture



Appuyer sur ►.

L'unité lance la lecture à partir du début.

#### REMARQUES

- Lorsque le point de reprise est mémorisé, une pression sur ► lance la lecture à partir de ce point au lieu du commencement. Voir pages 19 et 42.
- Pendant la lecture, l'écran d'affichage indique le numéro de la page ou le numéro du titre/chapitre en cours de lecture.
- Avec les disques CD Vidéo/SVCD comportant une commande PBC, ou certains disques DVD, l'affichage du menu peut apparaître sur l'écran du téléviseur après le lancement de la lecture. Auquel cas, on sélectionnera dans le menu l'élément à mettre en lecture. Pour une exploitation à partir d'un menu, voir page 20.
- Avec certains disques DVD, l'unité lance automatiquement la lecture dès le chargement du disque.

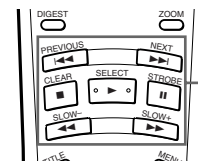

Touches de commande de base

### Pour arrêter complètement la lecture



Appuyer sur ■.

L'unité arrête la lecture.

### Pour suspendre temporairement la lecture



Appuyer sur ■■.

L'unité met la lecture au repos. Pour reprendre la lecture, appuyer sur ►.

### Pour le défilement rapide avant ou arrière sous contrôle moniteur



■ En lecture

#### Depuis le module de télécommande

Appuyer sur ◀◀ ou ▶▶.

Chaque pression sur ◀◀ ou ▶▶ augmente la vitesse de lecture. On peut choisir l'une des vitesses suivantes : 2x, 5x, 10x, 20x ou 60x la vitesse normale.

Appuyer sur ► pour revenir à la lecture normale.

#### Depuis la platine avant

Maintenir la pression sur ◀◀ ou ▶▶.

Le maintien de la pression sur ▶▶ fait avancer rapidement la lecture alors que le maintien de la pression sur ◀◀ donne une lecture en marche arrière. Le maintien de la pression sur cette touche pendant un certain temps permet de passer de 5x à 20x la vitesse normale. L'appareil revient à la lecture normale lorsqu'on relâche la touche.

## Pour repérer le début d'une séquence ou d'une chanson



Français

### ■ En lecture

Appuyer sur **⏮** ou **⏭**.

Appuyer sur **⏮** pour repérer le commencement du chapitre, titre, ou plage courants, et appuyer sur **⏭** pour repérer le commencement du chapitre, titre, ou plage suivants.

#### REMARQUE

- Lorsqu'on lit un disque CD Vidéo/SVCD avec la fonction PBC, ou un disque DVD Vidéo, l'unité peut faire tomber le repérage sur un point différent, mais en général ce sera en début de chapitre, titre, ou plage.

## Reprise de la lecture

L'appareil est capable de mémoriser la position du disque où l'on interrompt la lecture, puis de reprendre la lecture à ce point la prochaine fois qu'on appuie sur **▶**.

## Pour mémoriser la position d'interruption



- 1 Régler le paramètre "REPRISE" de la page "SYSTÈME" de l'affichage des préférences sur "MARCHE".  
(Pour les détails sur le réglage des paramètres, voir page 42.)

- 2 A la position où l'on souhaite interrompre la lecture, appuyer sur **■** ou appuyer sur STANDBY/ON **⏻** de la télécommande ou sur **⏻** du panneau avant.

L'appareil mémorise la position de l'interruption.

#### Recommandations

- Si l'on interrompt la lecture en appuyant sur **■** à l'opération 2 ci-dessus puis qu'on met l'appareil hors tension, la mémoire ne s'efface pas.

## Pour reprendre la lecture



- Si le disque dont la lecture a été interrompue la dernière fois est toujours dans le tiroir

Appuyer sur **▶**.

La lecture commence au point où elle avait été interrompue la dernière fois.

- **Pour annuler la mémoire de position de reprise**

Effectuer l'une des opérations suivantes :

- \*Sortir le disque de la trappe.
- \*Appuyer sur **■** après cette ouverture.
- \*Mettre l'appareil sous tension en appuyant sur STANDBY/ON **⏻** (sur la télécommande) ou **⏻** (sur la platine avant).

#### REMARQUES

- La fonction de reprise de lecture est inopérante avec les disques CD Audio et CD MP3.
- La fonction de reprise de lecture est également inopérante si la rubrique "REPRISE" de la page "SYSTÈME" de l'affichage de préférence est réglée sur "ARRET".
- Avec un disque CD Vidéo/SVCD doté de la fonction PBC (play-back control = pilotage en lecture), l'unité peut reprendre la lecture sur un point légèrement en amont du point de reprise de lecture que l'on aura mémorisé.
- La fonction de reprise de lecture demeure inopérante en mode programme ou lecture aléatoire.

# Commandes sophistiquées

Dans cette section, nous décrivons les opérations complexes pour la lecture d'un DVD VIDEO, d'un CD Audio, d'un CD Vidéo ou d'un disque SVCD. Pour les opérations concernant un disque MP3, voir pages 35, 36, 37 et 38.

## Lecture à partir d'une position déterminée sur le disque

Il est possible de lire un disque à partir d'une plage, d'un titre ou d'un chapitre sélectionnés, ou à partir d'un temps spécifié.

### Repérage de la séquence recherchée à partir du menu DVD



Les disques DVD Vidéo possèdent ordinairement leurs menus propres qui en révèlent la teneur. Ces menus contiennent des éléments d'information variés, tels que les titres de films, de chansons, ou des informations sur les artistes, qui s'affichent sur l'écran du téléviseur. Il est donc possible de repérer la séquence désirée via le menu.

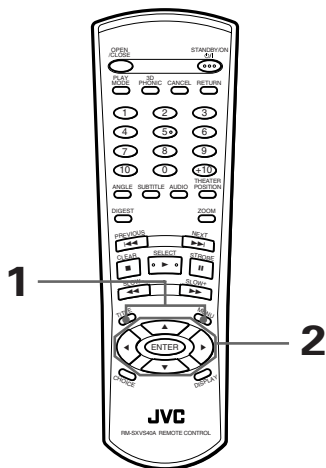

■ Chaque fois que l'on charge un disque DVD Vidéo.

#### 1 Appuyer sur TITLE ou MENU.

Le menu apparaît à l'écran du téléviseur.

#### Recommandations

##### À propos du menu

Normalement un disque DVD Vidéo qui contient plus d'un "titre" pourrait présenter un menu composé d'une liste énumérant les titres. Dans ce cas, le menu apparaît sur l'écran du téléviseur par une pression sur la touche TITLE. Certains disques DVD Vidéo peuvent également présenter un menu différent qui apparaît par une pression sur la touche MENU.

Consulter à cet égard les instructions données par chaque disque DVD Vidéo à propos de son menu particulier.

Exemple :

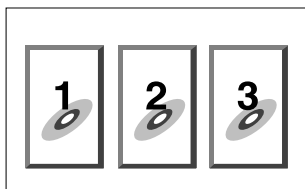

2 Utiliser le CURSOR ▲/▼/◀/▶ pour sélectionner l'élément recherché, appuyer ensuite sur ENTER.

L'unité lance la lecture de l'élément sélectionné.

#### Recommandations

- Avec certains disques, il est possible de sélectionner des éléments en saisissant le numéro correspondant à l'aide du pavé des touches numériques, ce qui pourrait provoquer le lancement automatique de la lecture.

#### REMARQUES

- Lorsque l'icône apparaît sur l'écran du téléviseur en appuyant sur TITLE à l'étape 1 : Le disque ne possède pas de menu donnant une liste de titres.
- Lorsque l'icône apparaît sur l'écran du téléviseur en appuyant sur MENU à l'étape 1 : Le disque ne possède pas de menu.
- La touche de menu est inopérante à l'arrêt.

## Pour repérer la scène recherchée à partir du menu d'un CD Vidéo/SVCD avec PBC (Pilotage de Lecture)



Certains CD Vidéo/SVCD supportent la fonction PBC. "PBC" est une abréviation de "PlayBack Control" (ou "pilotage de lecture"). Un CD Vidéo/SVCD enregistré avec la fonction PBC possède ses propres menus, par exemple une liste des chansons du disque. Il est possible de repérer une scène spécifique à l'aide du menu.

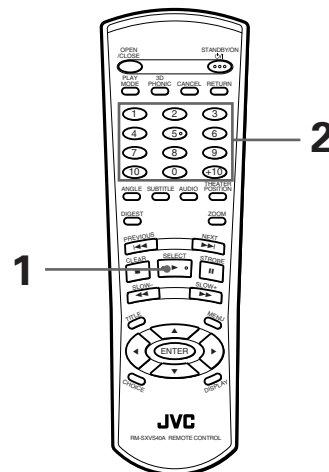

■ Lorsqu'un disque CD Vidéo/SVCD avec PBC est arrêté.

#### 1 Appuyer sur ►.

Un menu de disque apparaît sur l'écran du téléviseur (La fonction PBC est activée).

Exemple :

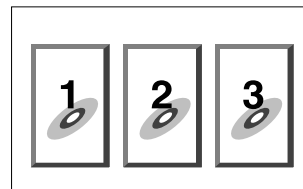

"PBC" s'inscrit dans la fenêtre d'affichage de la platine avant.

2 Utiliser le pavé des touches numériques pour sélectionner le numéro de l'élément voulu.

- Voir page 11 pour les détails sur l'utilisation du pavé des touches numériques.

L'appareil lance la lecture depuis l'élément sélectionné.

Pour revenir au menu, appuyer sur la touche RETURN (RETOUR).



Lorsque "NEXT" (PAGE SUIVANTE) ou "PREVIOUS" (PAGE PRECEDENTE) apparaît sur l'écran du téléviseur, l'unité fonctionne généralement comme suit :

- Accès à la page suivante en appuyant sur la touche ►►.
- Retour à la page précédente en appuyant sur la touche ◄◄.
- \* La façon de procéder varie suivant les disques.

**Recommandations**

- Lorsqu'on désire lancer la lecture d'un disque CD Vidéo/SVCD compatible avec la fonction PBC, mais sans activer cette dernière, il faudra lancer la lecture à l'aide du pavé des touches numériques au lieu de la touche ►.
- Pour activer la fonction PBC lorsqu'un disque CD Vidéo/SVCD compatible avec PBC se trouve en lecture sans la fonction PBC, appuyer sur ■ ensuite sur ►.
- Il est également possible d'activer la fonction PBC en intervenant sur l'affichage de mode de lecture comme suit :
  - 1 Appuyer sur PLAY MODE.
  - 2 Utiliser le CURSOR ◄/► pour amener la [APPEL PBC], appuyer ensuite sur ENTER.

**REMARQUES**

- Si un menu est affiché sur l'écran du téléviseur pendant la lecture d'un DVD Vidéo, les touches du pavé numérique pourront être utilisées pour sélectionner un élément du menu.
- Lorsqu'apparaît l'icône Ⓞ sur l'écran du téléviseur :  
Le disque ne contient pas le titre ou la page qui a été sélectionnée.
- Cette fonction demeure inopérante en cours de lecture d'un CD Vidéo/SVCD avec la fonction PBC.

**Pour repérer la sélection voulue à l'aide des touches numériques**



Il est possible de lire le titre ou le chapitre souhaité (DVD Vidéo) ou la plage souhaitée (CD Audio/CD Vidéo/SVCD) en spécifiant leur numéro.

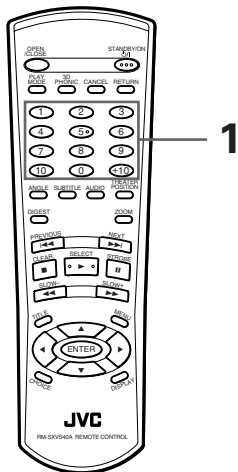

- Avec les DVD Vidéo/CD Audio :  
Pendant la lecture ou l'arrêt
- Pour CD Vidéo/SVCD :  
En cours de lecture sans la fonction PBC ou à l'arrêt

**1 Utiliser les touches du pavé numérique pour spécifier le numéro.**

- \* Pendant la lecture d'un DVD Vidéo (sauf si un menu est affiché), un chapitre est spécifié.
- \* Pendant l'arrêt d'un DVD Vidéo, un titre est spécifié.
- \* Avec un CD Audio ou un CD Vidéo, une plage est spécifiée.

L'appareil lance la lecture depuis le début de la sélection.

- Voir page 11 pour les détails sur l'utilisation du pavé des touches numériques.

**Pour repérer la sélection voulue à l'aide de ◄◄ ou ►►**

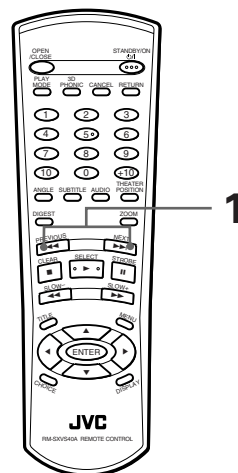

- Pour DVD Vidéo : En cours de lecture
- Pour CD Audio : En cours de lecture
- Pour CD Vidéo/SVCD :  
En cours de lecture sans la fonction PBC

**1 Appuyer sur ◄◄ ou ►►.**

Avec un CD Audio, un CD Vidéo ou un SVCD, une pression sur la touche saute une plage. Avec un DVD Vidéo, une pression sur la touche saute un chapitre ou un titre, selon la configuration du disque.

Le numéro de la sélection apparaît sur la fenêtre d'affichage du panneau avant.

- Pour repérer la sélection suivante, appuyer sur ►► une fois ou de façon répétée jusqu'à ce que le numéro de la sélection voulue apparaisse sur l'affichage.
- Pour repérer le début de la sélection en cours, appuyer une fois sur ◄◄.
- Pour repérer une sélection antérieure, appuyer de façon répétée sur ◄◄ jusqu'à ce que le numéro de la sélection voulue apparaisse sur l'affichage.

**REMARQUES**

- Cette fonction peut demeurer inopérante avec certains disques DVD Vidéo.
- Cette fonction demeure inopérante en cours de lecture d'un CD Vidéo/SVCD avec la fonction PBC.

## Repérage de la scène recherchée en spécifiant le numéro du chapitre [RECH.CHAP.]



Si le titre courant du disque DVD Vidéo en lecture est divisé en chapitres, on pourra sauter sur le chapitre voulu en spécifiant le numéro de ce chapitre à l'aide de la visualisation d'écran.

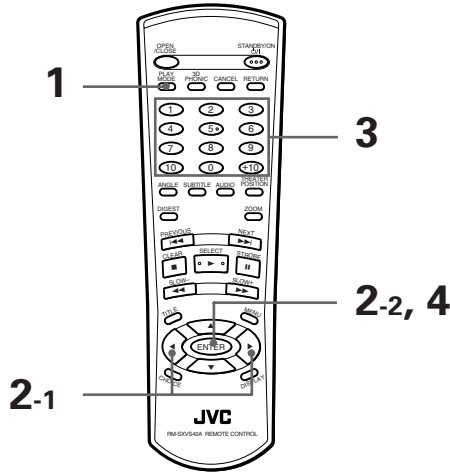

■ En lecture DVD Vidéo

### 1 Appuyer sur PLAY MODE.

Le menu de mode de lecture DVD apparaît sur l'écran du téléviseur.

### 2 Utiliser le CURSOR ◀/▶ pour amener la sur [RECH.CHAP.], appuyer ensuite sur ENTER.

"SAISIR CHAPITRE=" apparaît sous le menu.

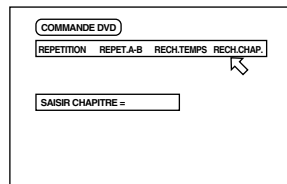

### 3 Utiliser le pavé des touches numériques (0 à 9) pour saisir le numéro de chapitre désiré.

Exemple :

- Pour sélectionner le chapitre N°8  
Appuyer sur "8" → ENTER.
- Pour sélectionner le chapitre N°37  
Appuyer sur "3" → "7" → ENTER.

### 4 Appuyer sur ENTER.

L'unité lance la lecture à partir du chapitre sélectionné.

#### Recommandations

- Les touches "10" et "+10" n'interviennent pas pour cette fonction.

#### REMARQUES

- On pourra également repérer le chapitre directement en spécifiant son numéro avec les touches du pavé numérique pendant la lecture (sauf si un menu est affiché). Voir page 21.
- Si le numéro de chapitre est incorrect à l'étape 3 :  
Ecrire le numéro correct sur le mauvais numéro.
- Lorsqu'apparaît l'icône Ⓞ sur l'écran du téléviseur à l'étape 4 :  
Le disque ne contient pas le chapitre qui a été sélectionné, ou la recherche de chapitre est inopérante sur ce disque.
- Pour désactiver le menu de mode de lecture :  
Appuyer sur PLAY MODE.

## Pour repérer une position dans le titre ou la plage courants [RECH.TEMPS]



Il est possible de lire un disque à partir de la position désirée en spécifiant le temps s'écoulant depuis le commencement du titre ou la plage en cours à l'aide de la fonction RECH.TEMPS.

Il est à noter toutefois que certains disques DVD Vidéo ne contiennent pas d'information de temps, auquel cas, la fonction RECH.TEMPS est inopérante.

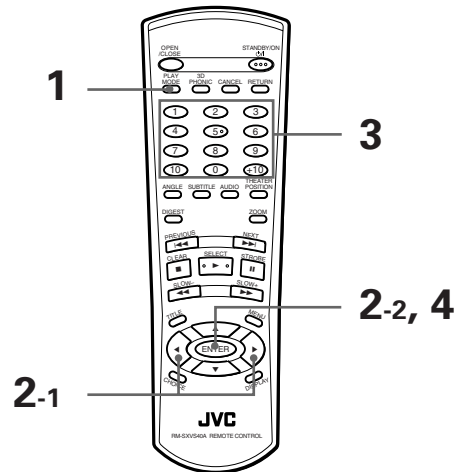

- Pour DVD Vidéo : En cours de lecture
- Pour CD Audio : En cours de lecture
- Pour CD Vidéo/SVCD :  
En cours de lecture sans la fonction PBC

### 1 Appuyer sur PLAY MODE.

Le menu de mode de lecture apparaît sur l'écran du téléviseur.

### 2 Utiliser le CURSOR ◀/▶ pour amener la sur [RECH.TEMPS], appuyer ensuite sur ENTER.

"SAISIR" apparaît sous le menu.

### 3 Utiliser le pavé des touches numériques

(0 à 9) pour saisir le temps.

Il est possible de spécifier le temps écoulé du titre ou de la plage courants pour régler le point d'où l'on désire voir reprendre la lecture.

### 4 Appuyer sur ENTER.

L'unité lance la lecture à partir du temps sélectionné.

(pour DVD Vidéo)

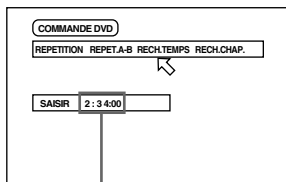

Temps sélectionné

(pour CD Audio)

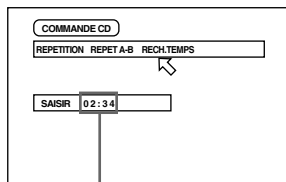

Temps sélectionné

#### Recommandations

- Les touches "10" et "+10" n'interviennent pas pour cette fonction.
- On pourra spécifier le temps sous le format heure/minute/seconde pour les disques DVD Vidéo, et sous le format minute/seconde pour les disques CD Audio, CD Vidéo et SVCD.

(pour CD Vidéo/SVCD)

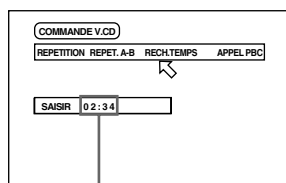

Temps sélectionné

#### Exemple (pour DVD Vidéo):

Pour une lecture à partir de 2(H) : 34(M) : 00(S):



Vous n'avez pas besoin d'appuyer sur "0" pour saisir les zéros en suffixe (pour les deux derniers chiffres de l'exemple ci-dessus). Bien évidemment, vous pouvez les saisir.

#### Si l'on s'est trompé

Amener le curseur sur la valeur erronée, et appuyer ensuite sur la valeur correcte pour redéfinir la valeur.

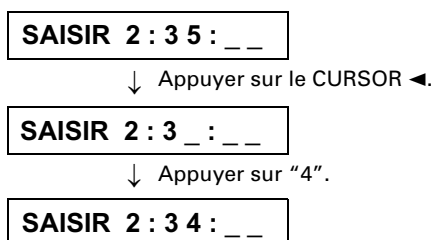

#### REMARQUES

- Lorsqu'apparaît l'icône  sur l'écran du téléviseur à l'étape 2 :  
Le temps sélectionné n'est pas contenu dans le disque ou la recherche de temps est inopérante sur ce disque.  
Noter également que la fonction de recherche de temps demeure inopérante en lecture de CD Vidéo/SVCD avec la fonction PBC.
- Pour désactiver le menu de mode de lecture :  
Appuyer sur PLAY MODE.
- Il n'est pas possible d'utiliser la fonction RECH. TEMPS pendant une lecture programmée.

### Repérage de la scène voulue via l'affichage Digest [DIGEST]



L'unité peut afficher la séquence d'ouverture de chaque titre ou chapitre sur un DVD Vidéo ou de chaque plage sur un CD Vidéo/SVCD. Il est possible en outre de sélectionner une scène à partir des séquences d'ouverture apparaissant sur l'écran du téléviseur.

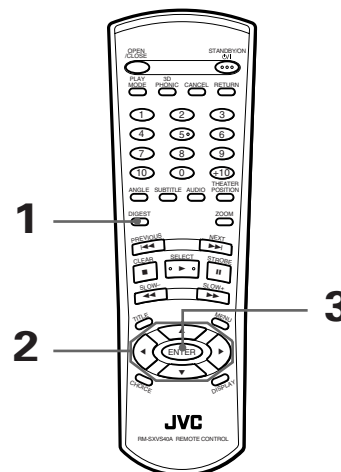

- Pour DVD Vidéo : En mode arrêt ou lecture
- Pour CD Vidéo/SVCD : En mode arrêt ou lecture sans la fonction PBC

### 1 Appuyer sur DIGEST.

Jusqu'à neuf scènes d'ouverture apparaissent.

- Pendant l'arrêt d'un disque DVD Vidéo : La scène d'ouverture de chaque titre apparaît sur l'écran du téléviseur.
- Pendant la lecture d'un disque DVD Vidéo : La scène d'ouverture de chaque chapitre du titre en cours apparaît sur l'écran du téléviseur.
- Lorsqu'un disque CD Vidéo/SVCD est chargé : La scène d'ouverture de chaque plage apparaît sur l'écran du téléviseur.

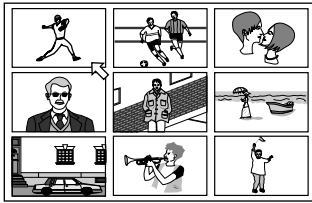

**2** Utiliser le CURSOR ▲/▼/◀/▶ pour sélectionner la scène voulue.

La scène sélectionnée est indiquée par la ↖.  
 S'il y a plus de 9 scènes, l'écran Digest aura plus d'une page. Dans ce cas, appuyer sur ▶▶ pour aller à la page suivante, et appuyer sur ◀◀ pour revenir à la page précédente.

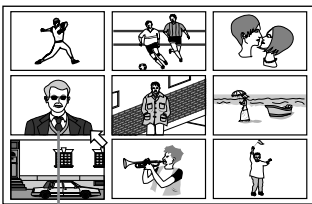

Scène sélectionnée

**Recommandations**

- Si l'on a sélectionné la scène en bas à droite, on pourra appuyer sur CURSOR ▶ pour aller à la page suivante, le cas échéant. Et inversement, si l'on a sélectionné la scène en haut à gauche, on pourra appuyer sur CURSOR ◀ pour revenir à la page précédente (le cas échéant).
- S'il y a plus d'une page Digest, après avoir appuyé sur DIGEST, appuyer sur ▶▶ avant l'apparition des 9 scènes de la première page sur l'écran du téléviseur pour aller à la page suivante. Et inversement, appuyer sur ◀◀ avant l'apparition de la totalité des scènes de la deuxième ou de la dernière page sur l'écran du téléviseur pour revenir à la page précédente.

**3** Appuyer sur ENTER.

L'unité lance la lecture du titre ou de la plage sélectionné.

**REMARQUE**

- En fonction du contenu de certains disques, un certain temps est nécessaire avant que toutes les scènes n'apparaissent à l'écran.

# Lectures spéciales de l'image

L'unité est équipée de fonctions de Lectures spéciales de l'image comprenant Image par image, Strobo, Ralenti et Zoom.

## Pour faire avancer une image fixe image par image

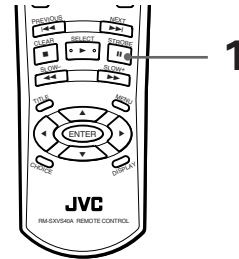

- En pause (fixe)

**1** Appuyer sur II.

Chaque pression sur II fait avancer l'image au repos sur l'image suivante.  
 Appuyer sur ▶ pour revenir à la lecture normale.

## Pour afficher des images fixes en continu [STROBE]

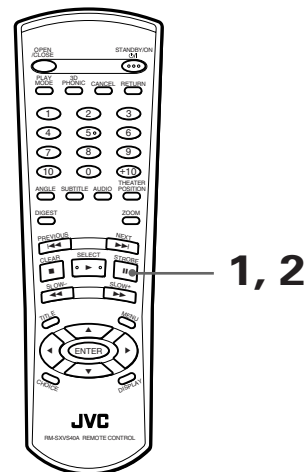

- En lecture

**1** Au point où l'on désire visionner comme s'il s'agissait d'une séquence continue de photos, appuyer sur II.

L'unité met la lecture au repos.

**2** Appuyer sur II plus de 1 seconde.

Neuf images fixes apparaissent à l'écran.

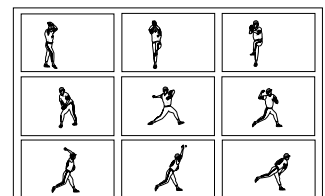

### Recommandations

- Une pression sur **II** lorsque les neuf images fixes sont à l'écran permet de passer aux neuf images fixes suivantes.
- Une pression sur **▶** lorsque les neuf images fixes sont à l'écran permet de repasser à la vitesse de lecture normale.
- **Pour annuler la lecture stroboscopique**  
Appuyer sur **II** plus de 1 seconde.

### REMARQUE

- Si vous maintenez la pression sur **II** pendant plus de 1 seconde pendant une lecture, neuf images fixes apparaissent également mais progressent à la vitesse de lecture normale.

### Pour lire au ralenti [SLOW]

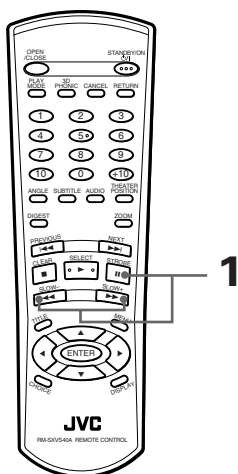

#### ■ En lecture

### 1 Appuyer sur **II** puis utiliser **◀◀ / ▶▶**.

Pour effectuer une lecture au ralenti vers l'avant, appuyer sur **▶▶** et pour effectuer un retour en arrière au ralenti (pour disques DVD Vidéo uniquement), appuyer sur **◀◀**. Pour commencer, l'unité effectue une lecture à la vitesse la plus lente et cette vitesse augmente chaque fois que vous appuyez sur la touche.

- **Pour revenir à une lecture normale**  
Appuyer sur **▶**.
- **Pour marquer la pause de lecture au ralenti**  
Appuyer sur **II**.

### REMARQUES

- L'audio est silencieuse en lecture au ralenti.
- La lecture arrière au ralenti est impossible avec un CD Vidéo/SVCD.

### Pour lire une séquence en gros plan [ZOOM]



Français

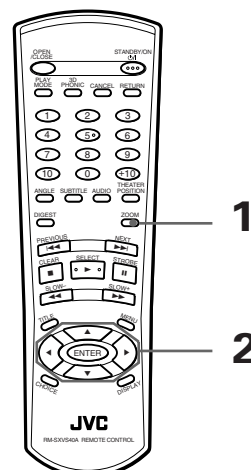

#### ■ En cours de lecture ou de pause

### 1 Appuyer sur ZOOM.

"ZOOM" apparaît sur l'écran du téléviseur. L'unité effectue un agrandissement sur la partie centrale de la séquence pour doubler le format de l'image.

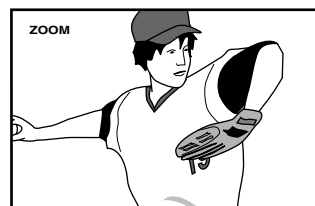
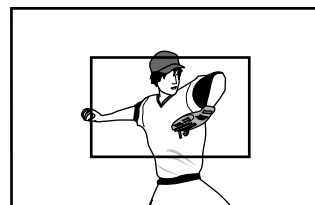

### 2 Utiliser le CURSOR **▲/▼/◀/▶** pour déplacer la scène zoomée.

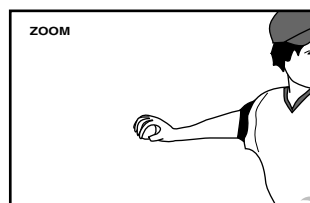

- **Pour revenir à une lecture normale**  
Appuyer sur ZOOM.

### REMARQUE

- Pendant un rapprochement sur image, l'image risque d'être granuleuse.

# Changement de l'ordre de la lecture

Il est possible de lire les titres ou les plages des disques insérés dans l'ordre de son choix ou dans un ordre aléatoire.

## Lecture dans l'ordre voulu [PROGRAMME]



Il est possible de lire les titres ou les plages des disques insérés dans l'ordre de son choix avec la fonction Programme.

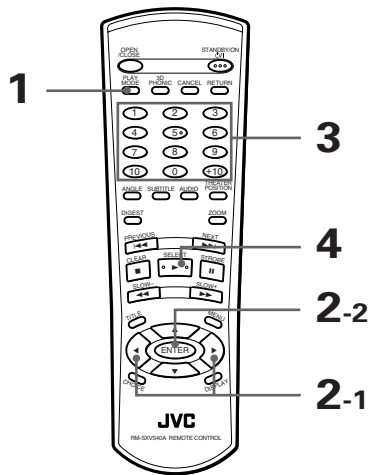

■ À l'arrêt

### 1 Appuyer sur PLAY MODE.

Le menu de mode de lecture apparaît sur l'écran du téléviseur.

### 2 Utiliser le CURSOR ◀/▶ pour amener la sur [PROGRAMME], appuyer ensuite sur ENTER.

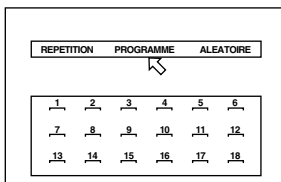

Le tableau de programme s'inscrit sous la barre de menu (comme ci-dessus).  
Le témoin "PROGRAM" (programme) s'inscrit dans la fenêtre d'affichage de la platine avant.

### 3 Spécifier les titres ou les plages dans l'ordre souhaité en utilisant les touches numériques.

Voir page 11 pour les détails sur l'utilisation du pavé des touches numériques.  
Jusqu'à 18 titres ou plages sont ainsi programmables. Il est bien sûr possible de choisir plusieurs fois un même titre ou plage.

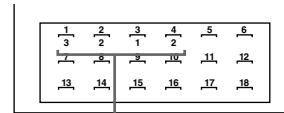

Le numéro programmé de titre/piste apparaît sous chaque numéro de programme

### Lorsqu'une erreur a été commise dans l'ordre de la sélection

Appuyer sur CANCEL (ANNULER). La dernière sélection programmée s'effacera.

### Pour annuler le programme

Appuyer sur ■.

### 4 Appuyer sur ▶ pour lancer la lecture du programme.

Lorsque tous les titres/plages programmés ont terminé leur lecture, l'unité s'arrête mais le programme demeure en mémoire.

#### REMARQUES

- Certains disques DVD Vidéo pourraient ne pas se lire correctement en mode programme.
- Pendant une lecture programmée, appuyer sur ▶▶ pour sauter à la sélection suivante du programme. Une pression sur ◀◀ ramènera au début de la sélection en cours. Toutefois, il ne sera pas possible de revenir à la sélection précédente.
- En appuyant sur la touche PLAY MODE en cours de lecture programmées, le tableau du programme apparaît sur l'écran du téléviseur tandis que le numéro de programme en cours s'inscrit en jaune.

### Pour sortir de la lecture programmée.

Appuyer sur ■ après cette ouverture. L'indicateur "PROGRAM" (programme) s'éteint dans la fenêtre d'affichage.  
Notons que le programme demeure toujours actif en mémoire.  
Pour effacer le programme, appuyer sur ■ pendant que le tableau de programmation est affiché sur l'écran du téléviseur.

#### Recommandations

- Lorsque le disque est à l'arrêt et que le menu de mode de lecture est inscrit sur l'écran du téléviseur, on pourra quitter le mode programme en déplaçant la ↵ sur [PROGRAMME] et en appuyant sur ENTER. Notons que le programme demeure toujours actif en mémoire.

## Lecture dans un ordre aléatoire [ALEATOIRE]



Il est possible de lire les titres ou les plages des disques insérés dans un ordre aléatoire avec la fonction Lecture aléatoire.

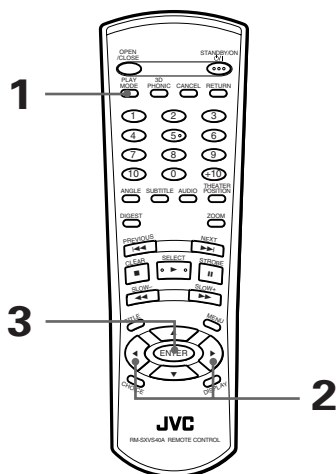

■ À l'arrêt

### 1 Appuyer sur PLAY MODE.

Le menu de mode de lecture apparaît sur l'écran du téléviseur.

### 2 Utiliser le CURSOR ◀▶ pour amener la

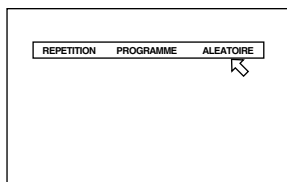

### 3 Appuyer sur ENTER.

L'unité lance une lecture aléatoire. Le témoin "RANDOM" (aléatoire) s'inscrit dans la fenêtre d'affichage de la platine avant. Lorsque la lecture de tous les titres/plages de tous les disques est terminée, la lecture aléatoire prend fin.

#### Recommandations

- Le même titre ou plage ne se représenta pas une deuxième fois en lecture aléatoire.
- Pour arrêter/quitter la lecture en aléatoire en cours**  
Appuyer sur ■ pour arrêter la lecture. L'unité se trouvant toujours en mode de lecture aléatoire, une nouvelle pression sur ▶ relancera la lecture en aléatoire.  
Pour quitter la lecture en mode aléatoire, appuyer une nouvelle fois sur la touche ■ alors que la lecture est à l'arrêt. L'indicateur "RANDOM" (aléatoire) s'éteint dans la fenêtre d'affichage.

#### REMARQUE

- Certains disques DVD Vidéo pourraient ne pas se lire correctement en mode aléatoire.

## Lecture répétée

Il est possible de répéter la lecture de la sélection en cours ou de tous les disques insérés (à l'exception des disques DVD Vidéo). Il est également possible de répéter la lecture d'une section seulement.

## Pour répéter la sélection en cours ou le contenu du disque dans son entièreté [REPETITION]

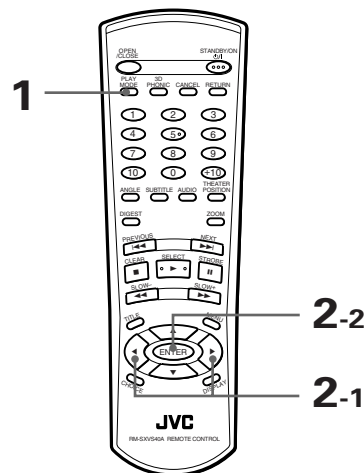

- Pour DVD Vidéo :** En lecture
- Pour disque CD Audio/ CD Vidéo/SVCD :** Dans tous les modes sauf en cas de lecture de disque CD Vidéo/SVCD avec fonction PBC

### 1 Appuyer sur PLAY MODE.

Le menu de mode de lecture apparaît sur l'écran du téléviseur.

### 2 Utiliser le CURSOR ◀▶ pour amener la

sur [REPETITION], appuyer ensuite sur ENTER.

• En lecture DVD Vidéo

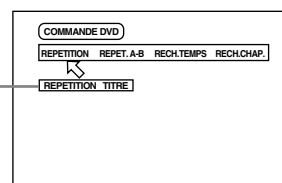

Mode de répétition sélectionné



• **CD Audio/CD Vidéo/SVCD**

(pour CD Audio)

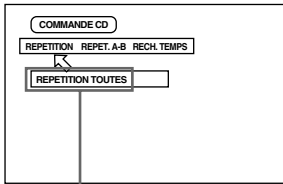

Mode de répétition sélectionné

(pour CD Vidéo/SVCD)

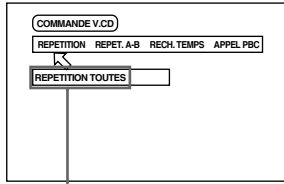

Mode de répétition sélectionné

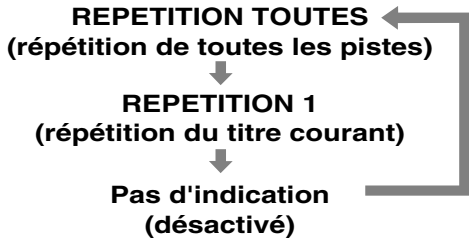

**Recommandations**

- Si l'on appuie sur **■** en mode REPETITION TOUTES ou REPETITION 1, l'unité arrête la lecture, mais demeure dans le mode.
- Si l'on appuie sur **■** en mode, REPETITION TITRE, ou REPETITION CHAPITRE, l'unité arrête la lecture et quitte le mode.

• **Pour annuler la lecture répétitive**

Avec la **↔** pointée sur [REPETITION], appuyer répétitivement sur ENTER jusqu'à ce que le mode se mette en désactivation.

**REMARQUES**

- Certains disques DVD Vidéo n'acceptent pas la répétition de titre ou/et la répétition de chapitre.
- Certains disques DVD Vidéo arrêtent automatiquement la lecture au milieu du disque.
- La fonction de lecture répétée ne peut pas être utilisée en lecture d'un CD Vidéo avec la fonction PBC.
- Pour désactiver l'affichage du menu de mode de lecture.

Appuyer sur PLAY MODE.

**Pour répéter un passage désiré [REPET. A-B]**

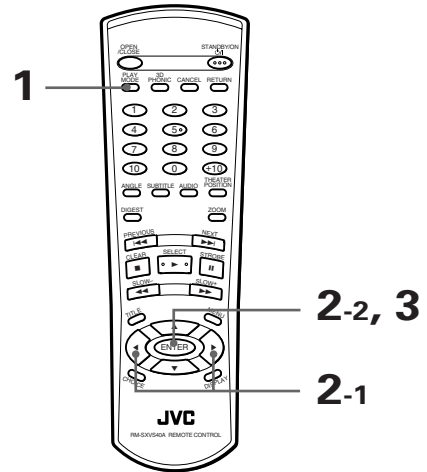

■ En lecture

**1** Appuyer sur PLAY MODE.

Le menu de mode de lecture apparaît sur l'écran du téléviseur.

**2** Utiliser le CURSOR **◀▶** pour amener la **↔** sur [REPET. A-B], appuyer ensuite sur ENTER au commencement de la section que l'on désire répéter (ce sera le point A).

S'assurer que le mode REPETITION est désactivé. Au cas où l'un des modes REPETITION était choisi, il ne serait pas possible d'amener la **↔** sur [REPET. A-B].

**3** Appuyer sur ENTER à la fin de la section que l'on désire répéter (ce sera le point B).

L'unité localise "A" et commence la lecture répétitive entre "A" et "B".

(pour DVD Vidéo)

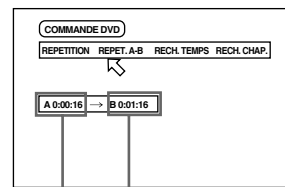

Point A Point B

(pour CD Audio)

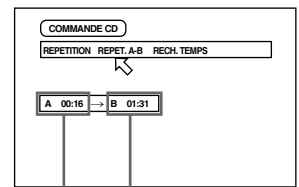

Point A Point B

(pour CD Vidéo/SVCD)

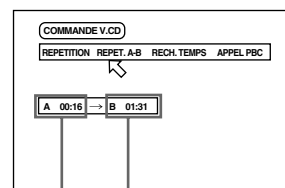

Point A Point B



### • Pour sortir de la lecture répétée A-B

Appuyer sur ■. L'unité arrête la lecture et quitte le mode répété A-B.

#### Recommandations

- Appuyer sur ENTER durant la lecture lorsque la  indique [REPET. A-B] fait sortir du mode répété A-B et poursuivre la lecture.
- Il est également possible de sortir du mode de lecture répétée A-B par une pression sur ◀◀ or ▶▶.

#### REMARQUES

- **Pour désactiver le menu de mode de lecture:**  
Appuyer sur PLAY MODE.
- **Si l'icône  apparaît lorsqu'on appuie sur ENTER à l'étape 2 au cours d'une lecture de DVD/SVCD**  
Il n'est pas possible de répéter la section sélectionnée en raison du contenu du disque.
- **Il n'est pas possible d'utiliser la fonction REPET. A-B pendant une lecture programmée.**

## Sélection de l'angle d'une scène d'un DVD Vidéo

Français

Il est possible de bénéficier d'un éventail d'angles de prises de vues différents dans la mesure où le disque DVD Vidéo contient des passages "multi-angle", pour lesquels une batterie de caméras aura été mobilisée pour prendre une même scène sous des angles différents.

#### Recommandations

- Au commencement des passages "multi-angle", l'icône  s'inscrit sur l'écran du téléviseur.

### Pour sélectionner un angle de séquence à partir de l'écran normal [ANGLE]

DVD VIDEO

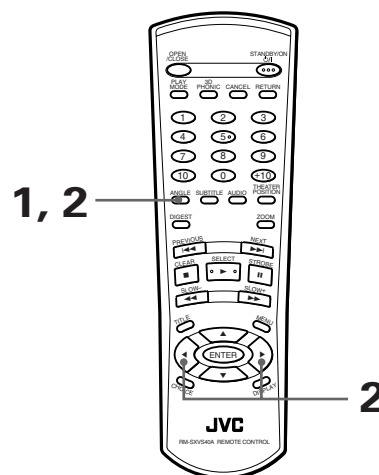

#### ■ En lecture DVD Vidéo

### 1 Appuyer sur ANGLE.

L'affichage de la sélection d'angle apparaît sur l'écran du téléviseur.

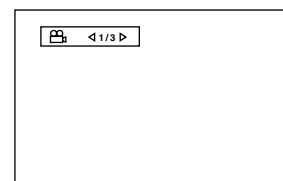

### 2 Utiliser ANGLE ou CURSOR ◀▶ pour sélectionner l'angle voulu.

Chaque pression sur la touche ANGLE ou CURSOR ◀▶ fait changer l'angle

Exemple :

1 / 3	}
↓	
2 / 3	
↓	
3 / 3	

#### REMARQUES

- L'affichage de sélection d'angle disparaîtra automatiquement si l'on ne change pas d'angle pendant 10 secondes.
- Pour désactiver manuellement l'affichage de sélection d'angle, appuyer sur ENTER.
- Lorsqu'apparaît l'icône  sur l'écran du téléviseur La séquence en cours n'est pas enregistrée sous des angles multiples.

## Pour sélectionner un angle de séquence à partir d'une liste d'angles affichée [ANGLE]

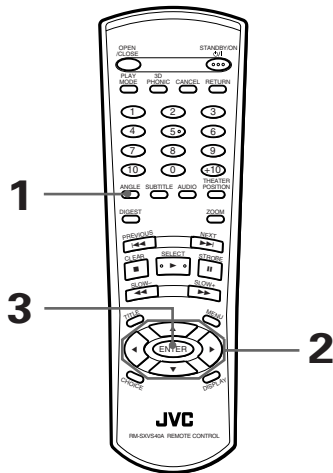

■ En lecture DVD Vidéo

### 1 Appuyer sur ANGLE plus de 1 seconde.

Jusqu'à neuf angles de caméra enregistrés sur le disque apparaissent à l'écran du téléviseur.

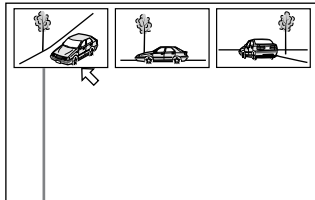

L'angle sélectionné de caméra

### 2 Utiliser le CURSOR ▲/▼/◀/▶ pour sélectionner l'angle voulu.

### 3 Appuyer sur ENTER.

L'appareil lance la lecture à l'angle sélectionné sur l'écran pleine taille.

#### REMARQUES

- Lorsqu'apparaît l'icône sur l'écran du téléviseur à l'étape 1 : La séquence en cours n'est pas enregistrée sous des angles multiples.
- Durant le fonctionnement ci-dessus, l'audio est muette.

## Changement de la langue et du son

Il est possible avec les disques DVD Vidéo de choisir la langue des sous-titres, de même que la langue/le son audio, parmi les langues incluses sur un disque. Pour les disques CD Vidéo/SVCD, on pourra également choisir le ou les canaux audio.

## Pour sélectionner la langue des sous-titres [SUBTITLE]

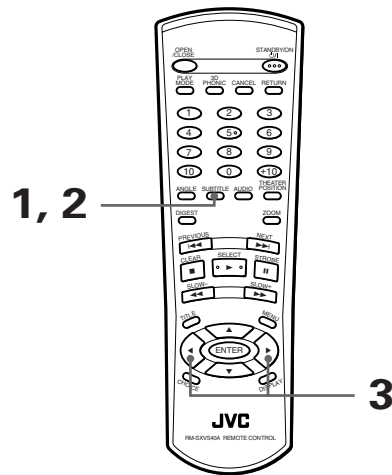

■ En lecture

### 1 Appuyer sur SUBTITLE.

L'affichage de sélection de sous-titre (SUBTITLE) apparaît à l'écran.

(pour DVD Vidéo)

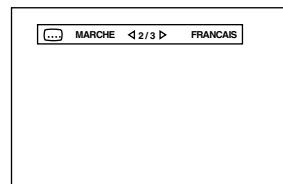

(pour SVCD)

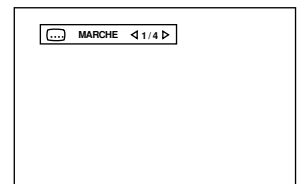

### 2 Pour activer ou désactiver les sous-titres, appuyer sur SUBTITLE.

### 3 Pour sélectionner la langue souhaitée pour les sous-titres, utiliser le CURSOR ◀/▶.

• Pour DVD Vidéo

Chaque pression sur le CURSOR ◀/▶, modifie la langue des sous-titres.

Exemple :

- 1/3 ANGLAIS
- ↓
- 2/3 FRANCAIS
- ↓
- 3/3 ESPAGNOL
- ↓
- /3 (désactivé)

• **Pour SVCD**

Appuyer sur CURSOR ◀▶ pour passer en revue les quatre canaux de sous-titres comme suit, qu'il y ait un sous-titre enregistré ou non. Vous pouvez également sélectionner le sous-titre en appuyant sur SUBTITLE.

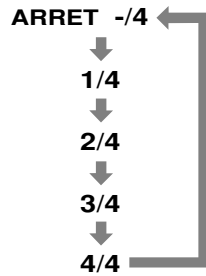

(pour DVD Vidéo)

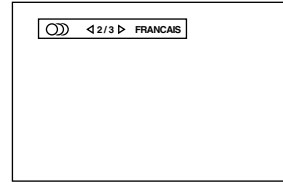

(pour CD Vidéo)

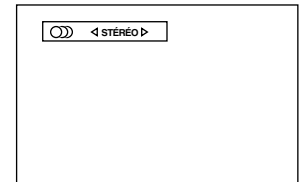

(pour SVCD)

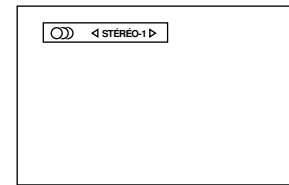

**REMARQUES**

- Pour la DVD Vidéo, la langue choisie peut apparaître abrégée sous forme de sigle à l'écran du téléviseur. Voir "Annexe A : Tableau des langues de travail et de leurs sigles" en fin de manuel.
- L'affichage de la sélection des langues de sous-titrage disparaîtra automatiquement si l'on ne change pas de sous-titre dans les 10 secondes.
- Pour désactiver manuellement l'affichage des sous-titres, appuyer sur ENTER.
- Lorsqu'apparaît l'icône Ⓞ sur l'écran du téléviseur : On ne peut pas sélectionner le sous-titre.

2 Utiliser AUDIO ou CURSOR ◀▶ pour sélectionner le son audio voulu.

• **Pour DVD Vidéo**

Chaque pression sur AUDIO ou sur CURSOR ◀▶, fait changer la langue ou le son audio.

Exemple :

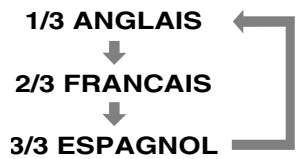

**Pour changer la langue ou le son audio [AUDIO]**



Grâce à la sélection AUDIO, il est possible de choisir la langue audio des films, ou de prendre plaisir au karaoké avec ou sans les paroles de la chanson.

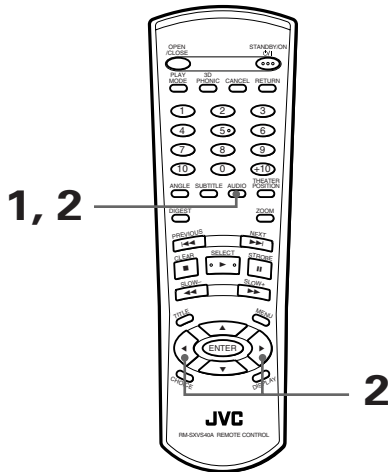

■ En lecture

1 Appuyer sur AUDIO.

L'affichage de sélection Audio apparaît à l'écran du téléviseur.

• **Pour CD Vidéo/SVCD**

Chaque pression sur AUDIO ou sur CURSOR ◀▶, fait changer le son audio de lecture, comme suit :

(CD Vidéo)

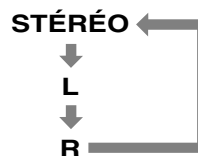

(SVCD)

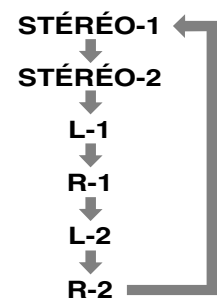

**REMARQUES**

- Pour la DVD Vidéo, la langue choisie peut apparaître abrégée sous forme de sigle à l'écran du téléviseur. Voir "Annexe A : Tableau des langues de travail et de leurs sigles" en fin de manuel.
- L'affichage de la sélection Audio disparaît automatiquement si l'on ne change pas l'audio durant 10 secondes.
- Pour désactiver manuellement l'affichage de sélection Audio, appuyer sur ENTER.
- Lorsqu'apparaît l'icône Ⓞ sur l'écran du téléviseur (avec un disque DVD Vidéo): On ne peut pas sélectionner l'audio.

## Sélection du caractère de l'image

Vous pouvez choisir l'un des quatre caractères d'image proposés au choix, en fonction du programme d'origine, des conditions d'éclairage de la pièce et (ou) de préférences personnelles.

### Pour sélectionner le caractère de l'image [THEATER POSITION (position salle de cinéma)]

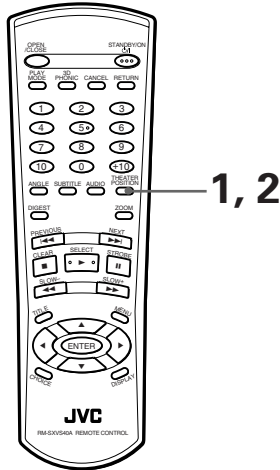

■ En lecture

- 1 Appuyer sur THEATER POSITION.  
L'affichage de position cinéma apparaît sur l'écran du téléviseur.
- 2 Sélectionner la position voulue de cinéma en employant THEATER POSITION.  
Chaque pression sur la touche THEATER POSITION fait changer le caractère de l'image, comme suit :



Caractère sélectionné d'image

- CINÉMA 1
- ↓
- CINÉMA 2
- ↓
- CINÉMA 3
- ↓
- CINÉMA ARRET (desactivé)

\*CINÉMA ARRET est la position normale. Au nombre le plus élevé correspond l'image la plus sombre.

**REMARQUES**

- L'affichage de la position cinéma disparaît automatiquement si l'on reste 5 secondes sans modifier la position cinéma.
- Pour éteindre manuellement l'affichage de la position salle de cinéma, appuyer sur ENTER.

## Jouer pleinement du son Surround virtuel

La fonction 3D PHONIC permet d'obtenir du système stéréophonique une simulation d'effet Surround (effet d'ambiance environnante).

### Pour simuler le son surround [3D PHONIC]

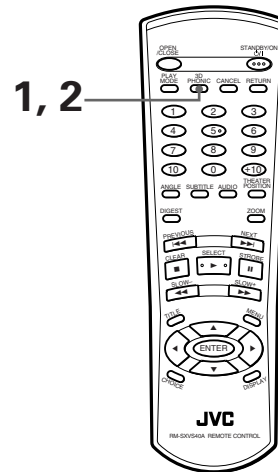

■ En lecture

- 1 Appuyer sur 3D PHONIC.  
L'affichage de 3D PHONIC apparaît sur l'écran du téléviseur.
- 2 Sélectionner le mode souhaité en utilisant 3D PHONIC.  
Chaque pression sur la touche 3D PHONIC fait changer le mode 3D PHONIC, comme suit :

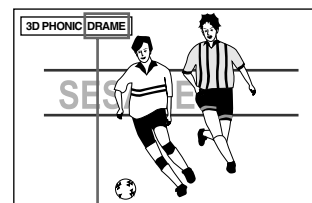

Mode d'effet sélectionné

- 3D PHONIC ACTION\*
- ↓
- 3D PHONIC Drame
- ↓
- 3D PHONIC CINÉMA
- ↓
- 3D PHONIC ARRET (desactivé)

• ACTION

Convient aux films d'action et aux programmes sportifs dans lesquels le son se déplace dynamiquement.

• **DRAME**

Son naturel et chaud. Permet de savourer les films dans une ambiance détendue.

• **CINÉMA**

Permet de bénéficier des mêmes effets sonores que dans un grand cinéma de la capitale.

\* Lorsqu'on lit un disque DVD Vidéo enregistré en Dolby Digital qui contient plus de 3 canaux, ACTION n'apparaît jamais.

**REMARQUES**

- L'affichage de la 3D Phonic disparaît automatiquement si l'on reste 5 secondes sans modifier la 3D Phonic.
- Pour éteindre manuellement l'affichage de la 3D Phonic, appuyer sur ENTER.
- Avec un CD Vidéo, si AUDIO a été réglé sur L ou R, il ne sera pas possible d'activer la fonction 3D Phonic (c-à-d. que le mode 3D Phonic est fixé sur ARRÊT).  
Inversement, lorsque la fonction 3D Phonic est activée, le fait de régler AUDIO sur L ou R au lieu de STEREO annulera la fonction 3D Phonic.
- La fonction 3D Phonic fonctionne correctement pour la lecture de disques enregistrés en formats Dolby Surround ou Dolby Digital 5.1 canaux. Toutefois, cette fonction est également opérante pour la lecture de disques autres que ceux ne relevant pas des systèmes ci-dessus, bien que l'effet obtenu n'est pas irréprochable.
- La fonction 3D Phonic n'affecte nullement le signal de train de binaires DTS ou Dolby Digital délivré à la prise jack DIGITAL OUT.
- L'effet sonore ne sera pas programmé et restera par conséquent inopérant, même si l'on appuie sur 3D PHONIC, pour le son des disques DVD Vidéo enregistrés en PCM linéaire.
- Lorsque la fonction 3D PHONIC est activée, les paramètres MIX.DEMULTI et COMPRESSION de la page AUDIO de l'affichage de Préférence se trouvent désactivés.

# Vérification du statut

Français

Il est possible de vérifier les informations de disque/temps ainsi que les fonctions DVD du disque.

## Pour vérifier les informations sur le disque/temps

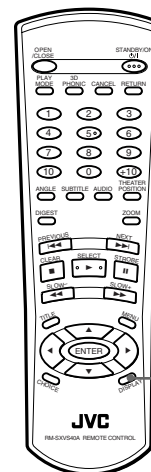

■ En lecture

1 Appuyer une fois sur DISPLAY pour un disque CD Audio, CD Vidéo ou SVCD, ou deux fois pour un disque DVD Vidéo.

L'affichage disque/temps apparaît à l'écran du téléviseur.

(pour DVD Vidéo)

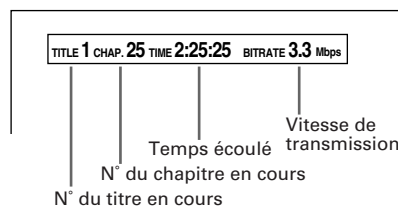

(pour CD Audio, CD Vidéo ou SVCD en lecture sans PBC)

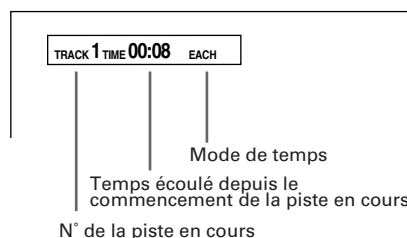

(pour CD Vidéo/SVCD en lecture avec PBC)

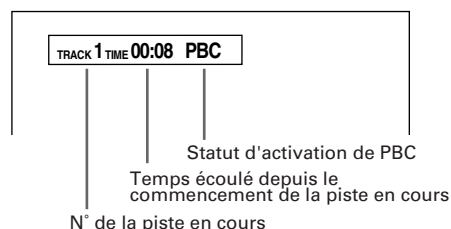

- **Pour désactiver l'affichage du disque/temps**  
Appuyer sur DISPLAY.

Commandes sophistiquées

## Pour vérifier le statut des fonctions DVD

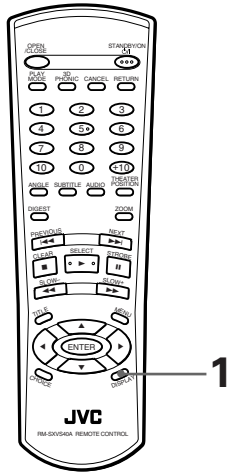

- En lecture DVD Vidéo

### 1 Appuyer sur DISPLAY.

L'affichage du statut des fonctions DVD s'affiche à l'écran du téléviseur.

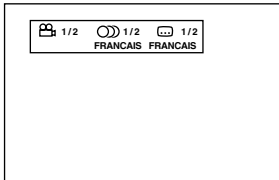

Les sélections courantes de l'angle de prise de vue de la caméra, de la langue audio et de la langue de sous-titrage s'affichent.

- **Pour désactiver l'affichage du statut des fonctions du DVD**

Appuyer sur DISPLAY à deux reprises.

## Pour atténuer la luminosité de la fenêtre d'affichage

Pour atténuer la luminosité de la fenêtre d'affichage.

### Atténuation de la luminosité de la fenêtre d'affichage

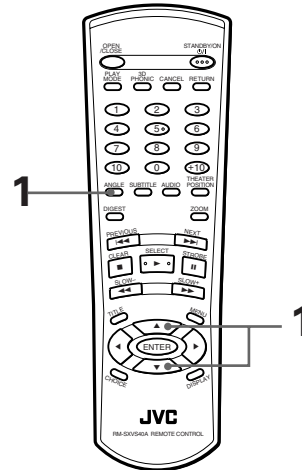

- Lorsqu'il n'y a pas de disque ou à l'arrêt

### 1 Appuyer sur le CURSOR ▼ tout en maintenant enfoncée la touche ANGLE.

Vous pouvez programmer la luminosité sur l'un des trois niveaux possibles. Chaque pression sur cette touche assombrit la fenêtre d'affichage. Pour rétablir une luminosité plus forte sur la fenêtre d'affichage, appuyer sur le CURSOR ▲.

# Lecture de disque MP3

Cet appareil peut lire les disques CD enregistrés au format MP3 (appelés disques MP3 dans ce manuel). Les opérations pour les disques MP3 sont similaires à celles des disques CD Audio, bien qu'il y ait certaines restrictions et différences.

## Définition du MP3

MP3 est l'abréviation de "MPEG1 Audio Layer 3". MPEG Audio est une norme de compression ne concernant que la partie audio. Cette méthode de compression d'images est utilisée pour les DVD, les CD vidéo, etc. Les données audio sont compressées au ratio 1/10 environ.

## A propos du disque MP3

Sur un disque MP3, chaque matériel (chanson) est enregistré sur une plage (fichier), qui fait généralement partie d'un groupe (dossier).

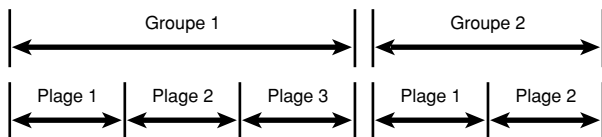

Cet appareil peut prendre en charge un maximum de 99 groupes, avec un maximum de 254 plages par groupe. Le nombre de plages à lire sur le disque est cependant limité à 1023.

Si un disque comprend plus de 1023 plages, le lecteur arrête de détecter les plages excédentaires et ignore les plages ultérieures. Le lecteur ignore également tout fichier dans un format autre que le MP3 qui se trouve sur le disque.

## REMARQUES concernant la réalisation d'un disque MP3 privé à l'aide d'un disque CD-R/CD-RW:

- Sélectionner "ISO 9660" comme format de disque.
- Ne pas sélectionner l'enregistrement "multi-session".
- Finaliser le disque.

## REMARQUES

- L'appareil ne prend pas en charge les disques "écriture par paquet".
- Si des plages (fichiers) sont enregistrées directement sur le disque alors qu'elles n'appartiennent à aucun groupe (répertoire), l'appareil les prend en charge en les classant dans un groupe indépendant.
- La sortie DIGITAL OUT du lecteur n'émet pas de signal audio numérique lors de la lecture d'un disque MP3.
- Le lecteur lit les groupes/plages d'un disque MP3 dans l'ordre alphabétique.

Par exemple, s'il y a trois groupes de titres [un], [deux] et [trois] sur un disque, l'ordre de lecture sera [deux], [trois] et puis [un]. La lecture des plages d'un groupe s'effectue de la même manière.

Dès lors, la lecture d'un disque MP3 du commerce peut se faire dans un ordre différent de celui imprimé sur la pochette.

## Fonctions non disponibles

Comme indiqué précédemment, il existe certaines restrictions à la lecture des disques MP3. Les fonctions suivantes ne sont en effet pas disponibles pour les disques MP3.

## Fonctions non disponibles pour les disques MP3

Nom de la fonction	Fonction
Reprendre	Pour reprendre la lecture
Recherche temps	Pour situer un emplacement souhaité sur la plage en cours
Recherche manuelle	Pour faire avancer ou reculer la lecture rapidement
Répétition A-B	Pour répéter une partie souhaitée
3D phonique	Pour simuler un son d'environnement surround

## REMARQUES

- Il est impossible de lire les plages dans l'ordre désiré (programmé) ou aléatoire, ou de lire une plage de manière répétitive.
- Comme pour les CD audio, la fonction de protection d'écran est désactivée pour les disques MP3.

## Commandes de base

## Commandes de base faisant appel aux touches de commandes de base

MP3

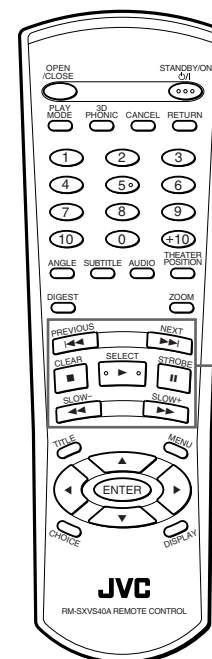

Touches de commande de base

Le tableau ci-dessous présente les fonctions de base des touches de commande de base.

Comme vous pouvez le voir, la fonction des touches ►, ■, || et ◀◀/▶▶ est identique à celle des disques CD, mais la fonction des touches ◀◀/▶▶ est différente.

Touches	Fonctions
▶	Lance la lecture
■	Arrête complètement la lecture
	Suspend temporairement la lecture
◀◀/▶▶	Reculé ou avance d'une page*.
◀◀/▶▶	Avance ou reculé d'un groupe.

\* Il est possible de sauter une page pour passer au groupe suivant. Appuyer sur ▶▶ lorsque la dernière page du groupe en cours est sélectionnée pour sauter à la première page du groupe suivant.

**REMARQUES**

• Les numéros du groupe ou de la plage en cours apparaissent dans la fenêtre d'affichage comme suit:

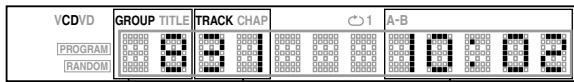

N° de la piste en cours  
N° de la groupe en cours  
Temps écoulé depuis le commencement de la piste en cours

• Il est impossible de procéder à une lecture avant ou arrière rapide d'un disque MP3.

**Sélection des plages/groupes à l'aide des touches numériques** MP3

Lorsque l'appareil est à l'arrêt, il est possible de sélectionner la lecture d'un groupe à l'aide des touches numériques. Pendant la lecture, il est possible de sélectionner une page à lire dans le groupe en cours à l'aide des touches numériques.

**Spécification de la plage ou du groupe souhaité:**

Il est possible d'utiliser la même méthode que celle servant à sélectionner une plage d'un disque audio pour la sélection d'un groupe ou d'une page sur un disque MP3, sauf pour les plages à trois chiffres. Pour la sélection d'une plage à trois chiffres (c'est-à-dire la plage 100 ou une plage supérieure), suivre les indications ci-dessous.

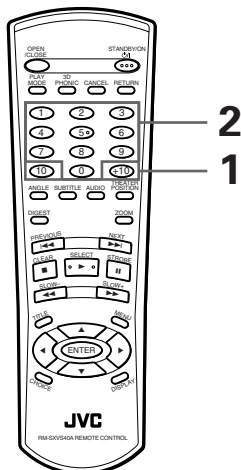

**1** Maintenir enfoncée la touche +10 pendant au moins 2 secondes.

"- - -" apparaît dans la fenêtre d'affichage pour signaler qu'il est à présent possible d'entrer directement un numéro à trois chiffres.

**2** Utiliser les touches numériques (0 à 9) pour spécifier directement le numéro de page souhaité.

• **Exemple:**

Pour spécifier la page 254 : appuyer sur 2, 5 et 4.

**Recommandations**

- Il est également possible de spécifier un numéro de page à un ou deux chiffres par le biais de cette méthode. Exemple:
  - Pour spécifier la page 5, appuyer sur 0, 0 et 5.
  - Pour spécifier la page 25, appuyer sur 0, 2 et 5.

**Fonctions avancées**

**Lecture programmée** MP3

Il est possible de lire des groupes d'un disque MP3 dans l'ordre souhaité.

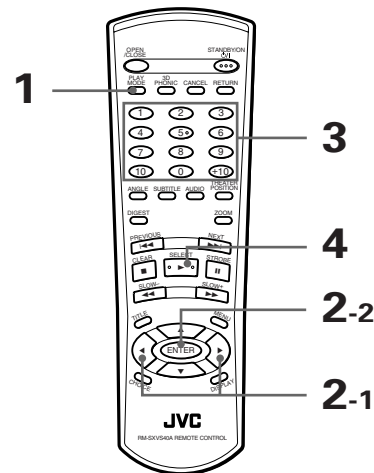

■ A l'arrêt

**1** Appuyer sur PLAY MODE.

Le menu du mode de lecture apparaît à l'écran du téléviseur.

**2** Utiliser les touches CURSOR ◀▶ pour se déplacer ↙ à [PROGRAMME] puis appuyer sur ENTER.

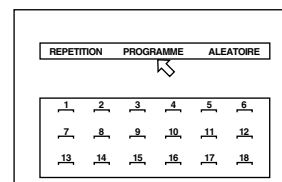

Le tableau des programmes apparaît au-dessous de la barre de menu (comme illustré ci-dessus). L'indicateur "PROGRAMME" apparaît dans la fenêtre d'affichage de la face avant.



### 3 Spécifier les groupes dans l'ordre souhaité à l'aide des touches numériques.

Voir page 11 pour plus de détails sur l'utilisation des touches numériques.

Il est possible de programmer jusqu'à 18 groupes. Le même groupe peut être sélectionné plusieurs fois.

REPETITION		PROGRAMME		ALEATOIRE	
1	2	3	4	5	6
3	2	1	2		
7	8	9	10	11	12
13	14	15	16	17	18

Le numéro du groupe programmé apparaît sous chaque numéro de programme

#### • En cas de spécification erronée

Appuyer sur CANCEL. La dernière sélection programmée s'efface.

#### • Pour supprimer le programme

Appuyer sur ■.

### 4 Appuyer sur ► pour lancer la lecture du programme.

Lorsque la lecture de tous les groupes programmés est terminée, le lecteur s'arrête mais conserve le programme.

#### • Pour quitter la lecture programmée

Appuyer sur ■ lorsque le lecteur est à l'arrêt. L'indicateur "PROGRAMME" de la fenêtre d'affichage s'éteint.

Remarque que le programme est conservé.

Pour supprimer le programme, appuyer sur ■ pendant que le tableau de programmes apparaît à l'écran du téléviseur.

#### Recommandations

- Lorsque le lecteur est à l'arrêt et que le menu du mode lecture est affiché sur l'écran du téléviseur, il est possible de quitter le mode programme en allant ↵ à [PROGRAMME] et en appuyant sur ENTER. Remarque que le programme est conservé.

#### REMARQUES

- Il n'est pas possible de lire les plages d'un groupe dans l'ordre souhaité.
- Lorsqu'on appuie sur PLAY MODE pendant la lecture d'un programme, le tableau de programmes s'affiche à l'écran du téléviseur et le numéro du programme en cours apparaît en jaune.

## Lecture aléatoire

MP3

Français

Il est possible de lire les groupes d'un disque MP3 dans un ordre aléatoire.

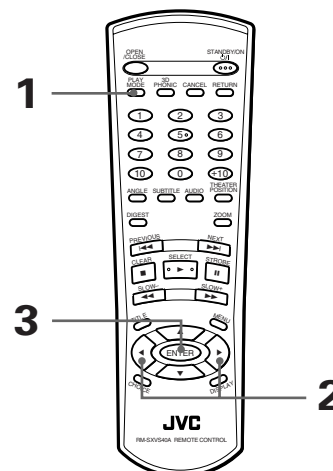

#### ■ Lorsque le lecteur est à l'arrêt

### 1 Appuyer sur PLAY MODE.

Le menu du mode de lecture apparaît sur l'écran du téléviseur.

### 2 Utiliser le CURSOR ◀▶ pour aller ↵ à [ALEATOIRE].

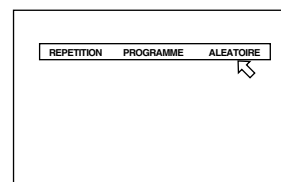

### 3 Appuyer sur ENTER.

Le lecteur lance la lecture aléatoire. L'indicateur "ALEATOIRE" apparaît dans la fenêtre d'affichage de la face avant. Après la lecture de tous les groupes du disque, la lecture aléatoire se termine.

#### Recommandations

- Il n'est pas possible de lire plusieurs fois le même groupe pendant la lecture aléatoire.
- **Pour arrêter/quitter la lecture aléatoire en cours**  
Appuyer sur ■ pour arrêter la lecture. Le lecteur se trouve toujours en mode de lecture aléatoire et il suffit d'appuyer sur ► pour recommencer la lecture aléatoire.  
Pour quitter la lecture aléatoire, réappuyer sur ■ lorsque le lecteur est à l'arrêt. L'indicateur "ALEATOIRE" de la fenêtre d'affichage s'éteint.

#### REMARQUES

- La lecture des plages d'un groupe s'effectue dans l'ordre normal.
- Appuyer sur la touche ◀▶ pendant la lecture aléatoire pour sauter une piste ou revenir à la précédente.

## Lecture répétée

MP3

Il est possible de répéter la lecture du groupe en cours ou de tous les groupes.

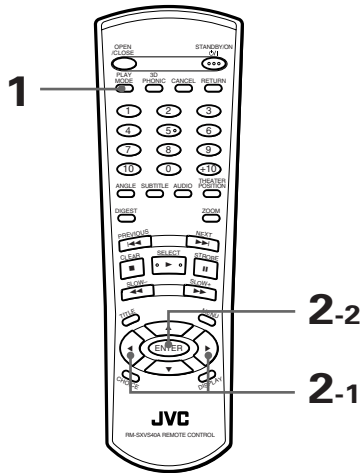

■ Pendant la lecture ou à l'arrêt

### 1 Appuyer sur PLAY MODE.

Le menu du mode de lecture apparaît sur l'écran du téléviseur.

### 2 Utiliser le CURSOR ◀/▶ pour aller à [REPETITION], puis appuyer sur ENTER.

A chaque pression de ENTER, le mode de répétition change comme suit en fonction du type de disque et de la condition du lecteur:

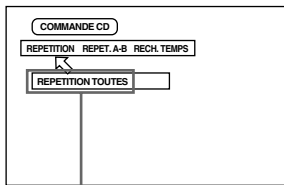

Mode de répétition sélectionné

**REPETITION TOUTES**  
(répétition de toutes les groupes)

**REPETITION 1**  
(répétition du groupe courant)

**Pas d'indication**  
(désactivé)

### Recommandations

- Si vous appuyez sur ■ dans le mode REPETITION TOUTES ou REPETITION1, le lecteur arrête la lecture mais reste dans ce mode.
- **Pour quitter la lecture répétée**

Lorsque ◀ est pointé sur [REPETITION], appuyer à plusieurs reprises sur ENTER jusqu'à ce que le mode soit désactivé.

### REMARQUE

- **Pour désactiver l'affichage du menu du mode de lecture**  
Appuyer sur PLAY MODE.

## Informations concernant le disque/le temps

MP3

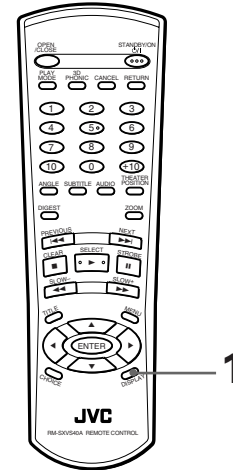

■ Pendant la lecture

### 1 Appuyer sur DISPLAY.

L'affichage du disque/temps apparaît sur l'écran du téléviseur.

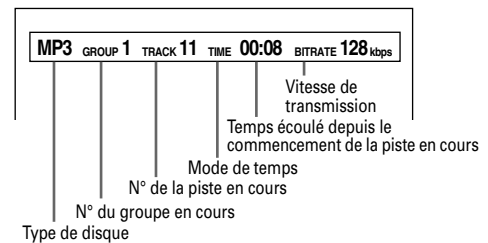

- **Pour désactiver l'affichage du disque/temps**  
Appuyer sur DISPLAY.

## Choix des préférences

Il est possible de programmer diverses préférences de lecture via quatre affichages spéciaux.

### Comment régler les préférences

Noter qu'il n'est pas possible de rappeler l'affichage Préférences pendant la lecture ou s'il y a un CD Audio dans le tiroir.

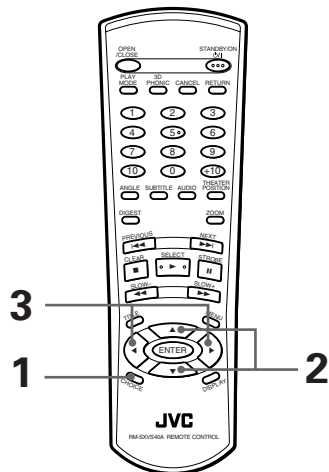

■ S'il n'y a pas de disque dans le tiroir ou s'il y a un DVD Vidéo ou un CD Vidéo arrêté.

#### 1 Appuyer sur CHOICE.

L'une des pages de Préférence apparaît à l'écran du téléviseur.

Il existe quatre pages de préférence : LANGUE, AUDIO, AFFICHAGE et SYSTÈME. Pour tourner la page, amener ↵ sur l'onglet voulu, à l'aide du CURSOR ◀▶.

#### LANGUE

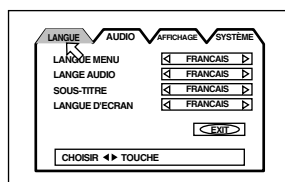

#### AUDIO

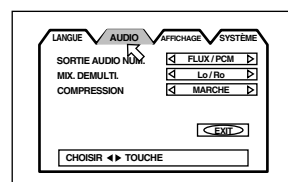

#### AFFICHAGE

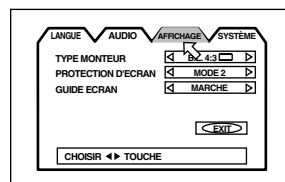

#### SYSTEME

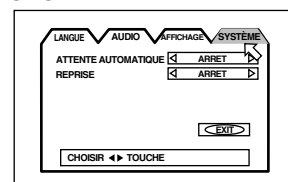

2 Déplacer ↵ pour sélectionner l'élément que l'on désire programmer à l'aide du CURSOR ▲▼.

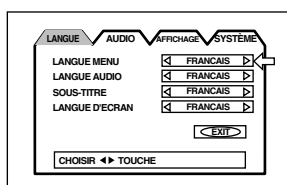

3 Appuyer sur le CURSOR ◀▶ pour sélectionner le réglage voulu.

- Pour arrêter l'affichage des préférences, appuyer sur CHOICE ou amener ↵ sur [EXIT] puis appuyer sur ENTER.
- Pour les détails sur chaque réglage, voir les paragraphes suivants :

## Page LANGUE

### LANGUE MENU

Il est possible de sélectionner une langue d'"affichage" par défaut qui n'apparaîtra que si celle-ci est présente sur le disque.

Chaque pression sur le CURSOR ▶ commute le choix de la langue dans la séquence suivante :

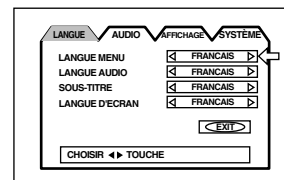

ANGLAIS → ESPAGNOL → FRANCAIS → CHINOIS → ALLEMAND → ITALIEN → JAPONAIS → code de langues de AA à ZU

(Voir le "Annexe A : Tableau des langues de travail et de leurs sigles", en fin de manuel).

Chaque pression sur le CURSOR ◀ commute le réglage de langue dans la séquence inverse à celle ci-dessus.

\* Si la langue sélectionnée n'est pas enregistrée, c'est la langue d'affichage par défaut du disque qui s'affiche.

### LANGUE AUDIO

Il est possible de sélectionner la langue audio à mettre en lecture par défaut, dans la mesure où celle-ci est présente sur le disque.

Chaque pression sur le CURSOR ▶ commute le réglage de la langue dans la séquence suivante :

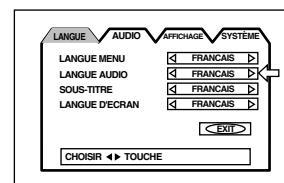

ANGLAIS → ESPAGNOL → FRANCAIS → CHINOIS → ALLEMAND → ITALIEN → JAPONAIS → code de langues de AA à ZU

(Voir le "Annexe A : Tableau des langues de travail et de leurs sigles", en fin de manuel).

Chaque pression sur le CURSOR ◀ commute le réglage de langue dans la séquence inverse à celle ci-dessus.

\* Si la langue sélectionnée n'est pas enregistrée, c'est la langue de sous-titrage par défaut du disque qui s'affiche.

## SOUS-TITRE

Il est possible de sélectionner la langue implicite de sous-titrage, si elle se trouve sur le disque.

Chaque pression sur le CURSOR ► commute le choix de la langue dans la séquence suivante :

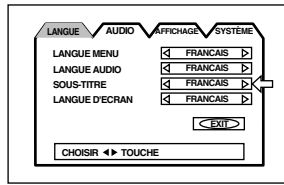

**ANGLAIS → ESPAGNOL → FRANCAIS → CHINOIS → ALLEMAND → ITALIEN → JAPONAIS → code de langues de AA à ZU**

(Voir le "Annexe A : Tableau des langues de travail et de leurs sigles", en fin de manuel).

Chaque pression sur le CURSOR ◀ commute le réglage de langue dans la séquence inverse à celle ci-dessus.

\* Si la langue sélectionnée n'est pas enregistrée, c'est la langue de sous-titrage par défaut du disque qui s'affiche.

## LANGUE D'ECRAN

Il est possible de sélectionner la langue d'affichage à l'écran, dans la mesure où celle-ci est présente sur le disque.

Chaque pression sur le CURSOR ► commute le réglage de la langue dans la séquence suivante :

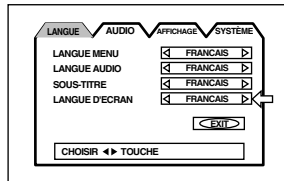

Anglais	ON SCREEN LANGUAGE ◀ ENGLISH ▶
Espagnol	IDIOMA EN PANTALLA ◀ ESPAÑOL ▶
Français	LANGUE D'ECRAN ◀ FRANCAIS ▶

Chaque pression sur le CURSOR ◀ commute le réglage de langue dans la séquence inverse à celle ci-dessus.

## Page AUDIO

### SORTIE AUDIO NUM.

Il importe de régler cet élément correctement afin de pouvoir connecter la sortie numérique du lecteur à un appareil extérieur doté d'une entrée numérique.

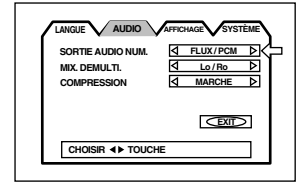

- **PCM SEUL.**

Pour connecter la prise jack DIGITAL OUT (Sortie Numérique) de l'unité à l'entrée numérique PCM linéaire de l'autre équipement Audio.

- **FLUX/PCM**

Pour connecter sur l'entrée numérique d'un amplificateur avec décodeur multicanaux audio DTS, Dolby Digital ou MPEG intégrés.

- **DOLBY DIGITAL/PCM**

Pour connecter sur l'entrée numérique d'un décodeur Dolby Digital ou d'un amplificateur avec décodeur Dolby Digital intégré.

Le tableau ci-dessous indique la relation existant entre les types de disques mis en lecture et les signaux de sortie.

Disques lus	Sortie		
	FLUX/PCM	DOLBY DIGITAL/PCM	PCM SEUL.
DVD avec 48 kHz, PCM linéaire 16 bits	48 kHz, PCM linéaire 16 bits	←	←
DVD avec 48 kHz, PCM linéaire 20/24 bits	48 kHz, PCM linéaire 20/24 bits	←	←
DVD avec 96 kHz, PCM linéaire	Pas de sortie	←	←
DVD avec DTS	Train de bits DTS	Pas de sortie	←
DVD avec Dolby Digital	Train de bits Dolby Digital	←	48 kHz, PCM linéaire 16 bits
DVD avec multicanal MPEG	Train de bits MPEG	48 kHz, PCM linéaire 16 bits	←
CD Vidéo	44,1 kHz, PCM linéaire 16 bits	←	←
CD Audio	48 kHz, PCM linéaire 16 bits	←	←
CD Audio avec DTS	Train de bits DTS	←	←
CD MP3	Pas de sortie	←	←

### REMARQUES

- L'unité n'offre pas de fonction de décodage DTS.
- Lorsqu'on lit un disque DVD Vidéo ou CD Audio en DTS, utiliser un décodeur DTS pour obtenir des signaux corrects des haut-parleurs. Ne jamais utiliser des prises jacks de sortie analogiques, celles-ci produisent des signaux non conformes qui risquent d'endommager les haut-parleurs.
- Si l'on connecte les sorties analogiques et les sorties numériques en même temps, veiller absolument à choisir correctement la source de l'amplificateur, ou alors mettre la commande de volume de l'amplificateur connecté aux sorties analogiques au minimum.

## MIX. DEMULTI.

Pour lire correctement un disque DVD Vidéo enregistré avec un son multi-canaux surround, régler correctement la rubrique MIX. DEMULTI. en fonction de la chaîne audio. Noter que ce réglage affectera le signal de sortie des prises jack de sortie AUDIO (DIGITAL et ANALOG) lors de la lecture d'un DVD Vidéo enregistré avec un son multi-canaux Surround.

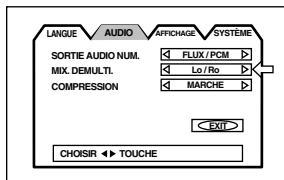

### • Lt/Rt

Pour obtenir un son multi-canaux Surround en raccordant la sortie AUDIO de l'appareil (normalement, la sortie DIGITAL) à un décodeur Surround.

### • Lo/Ro

Pour obtenir un son stéréo à 2 canaux classique en raccordant la sortie AUDIO de l'appareil à un amplificateur/récepteur stéréo ou à un téléviseur, ou pour copier le son d'un DVD Vidéo enregistré avec un son Surround sur une platine MD, une platine à cassette, etc.

### REMARQUES

- La fonction MIX. DEMULTI. demeure inopérante lorsque la fonction 3D PHONIC est activée.
- La rubrique MIX. DEMULTI. n'affecte pas un signal à train de bits MPEG ou Dolby Digital provenant de la sortie numérique.

Pour apprécier l'effet MIX. DEMULTI. provenant de la sortie numérique lors de la lecture d'un disque enregistré sous le format MPEG à canaux multiples ou Dolby Digital, programmer "SORTIE AUDIO NUM." sur "PCM SEUL." (voir page 40).

- Lors de la lecture d'un disque enregistré en DTS, l'effet MIX. DEMULTI. n'est pas disponible à partir des sorties DIGITAL et ANALOG.

## COMPRESSION

Il est possible de comprimer la gamme dynamique du son si nécessaire. Grâce à cette fonction, l'on peut entendre très facilement un très beau son à volume réduit.

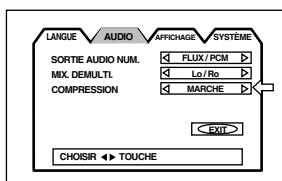

### • MARCHÉ

La lecture audio se fait avec une gamme dynamique comprimée.

### • ARRÊT

L'audio est lue telle qu'elle a été enregistrée.

### REMARQUES

- La fonction de Compression agit seulement si le disque mis en lecture a été enregistré en DOLBY DIGITAL 1 Canal ou 2 Canaux. Ce réglage est inopérant sur les autres disques.
- La fonction de compression est inopérante lorsque la fonction 3D PHONIC est activée.
- Avec cette connexion numérique, les réglages de l'unité pour COMPRESSION, dans la page AUDIO de la visualisation d'écran de Préférence, sont invalidés. Les réglages pour ces éléments doivent se faire à partir du décodeur.

## Page AFFICHAGE

### TYPE MONITEUR

Il est possible de choisir le type de moniteur s'harmonisant avec le téléviseur lorsque l'on met en lecture des disques DVD Vidéo enregistrés pour des téléviseurs à écran large.

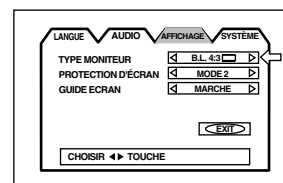

- **B.L.4:3**  (Conversion Boîte aux Lettres = nom donné au format des films en format large diffusé à la télévision avec une bande noire en haut et en bas de l'écran)

Lorsqu'on connecte un téléviseur normal à l'unité. Lorsqu'on met en lecture une image large enregistrée sur un disque DVD Vidéo, l'image apparaît avec une bande noire en haut et en bas de l'écran.



- **P.S.4:3**  (Conversion Pan Scan)

Lorsqu'on connecte un téléviseur normal à l'unité. Lorsqu'on met en lecture une image large enregistrée sur un disque DVD Vidéo, un segment de l'image est automatiquement amputé de ses marges gauche et droite. Suivant le disque, ce format de lecture peut être incompatible. Auquel cas, l'image sera lue en mode B.L.4:3 .

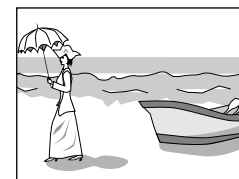

- **LARGE (Téléviseur à écran large)**

Lorsqu'on connecte à l'unité un téléviseur à écran large.

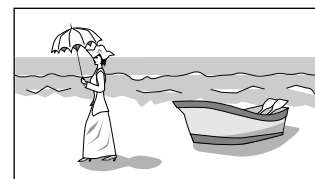

### PROTECTION D'ÉCRAN

Un écran de moniteur de télévision peut être grillé si une image statique demeure trop longtemps affichée. Pour éviter cet accident, le lecteur mobilise automatiquement une fonction protectrice d'écran dès qu'une image statique, telle qu'une visualisation d'écran ou un menu, reste affichée plus de 5 minutes.

#### • MODE 1

L'image en cours s'assombrit.

#### • MODE 2

L'image de "protection d'écran" apparaît et sa luminosité change.

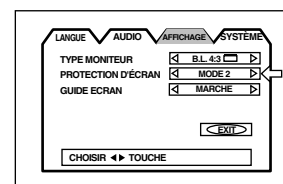

#### • ARRÊT

La fonction de protection d'écran est désactivée.

### REMARQUES

- L'écran moniteur d'un projecteur ou d'un téléviseur de projection se grille facilement lorsque le mode de protection d'écran a été réglé sur ARRÊT et qu'une image statique demeure affichée trop longtemps.
- La fonction de protection d'écran n'est pas activée lorsque le disque sélectionné est un CD Audio.

## GUIDE ECRAN

L'unité peut afficher des icônes "guide écran" ou des lettres/caractères surimposés à l'image pour informer sur ce qui se passe pour le disque ou pour le lecteur.

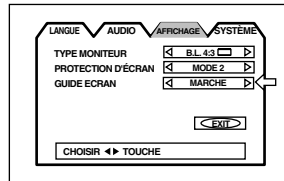

- **MARCHE**

L'affichage des guides écran apparaît.

- **ARRET**

L'affichage des guides écran n'apparaît pas. Exemples d'icônes "guide écran" ou de lettres/caractères (voir page 11):



## Page SYSTÈME

### ATTENTE AUTOMATIQUE

Lorsque l'unité se trouve en mode arrêt pour plus de 30 ou de 60 minutes, l'unité se met automatiquement en mode d'attente.

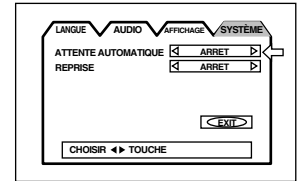

- **60**

Le temps est réglé sur 60 minutes.

- **30**

Le temps est réglé sur 30 minutes.

- **ARRET**

La fonction d'attente automatique est désactivée.

### REPRISE

Il est possible d'activer ou de désactiver la fonction de reprise. Voir page 19.

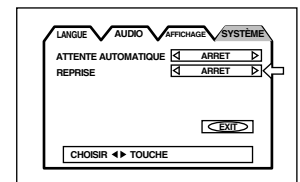

- **MARCHE**

Appuyer sur ► pendant l'arrêt ou l'attente pour déclencher la lecture au point de reprise s'il a été mémorisé.

- **ARRET**

Appuyer sur ► pendant l'arrêt ou l'attente pour déclencher la lecture au début du disque.

## Lecture limitée pour les enfants

Cette fonction restreint la lecture des disques DVD Vidéo qui contiennent des scènes violentes (et autres), en fonction du niveau imposé par l'utilisateur. Par exemple, si un film présentant des scènes à caractère violent comporte la caractéristique de censure parentale, ces scènes, auxquelles on ne veut pas exposer les enfants, peuvent être coupées ou remplacées par d'autres plus anodines.

### Programmation de la censure parentale pour la première fois [CENSURE PARENTALE]

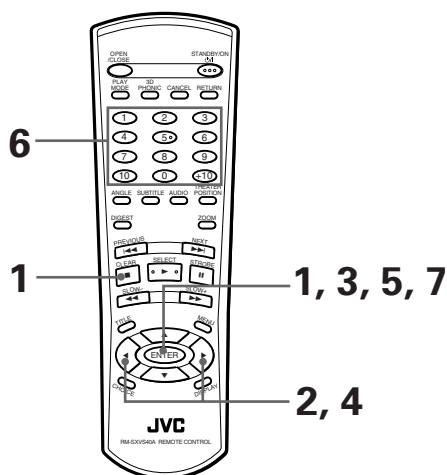

■ Lorsqu'un disque DVD Vidéo est à l'arrêt ou lorsqu'il n'y a pas de disque.

**1** Appuyer sur ENTER et, simultanément, sur la touche ■ de la télécommande.

La Censure Parentale apparaît en visualisation d'écran sur l'écran du téléviseur.

↔ est pointé sur [CODE PAYS].

**2** Pendant que ↔ est pointé sur [CODE PAYS], utiliser le CURSOR ◀/▶ pour sélectionner le code du pays.

Il faudra sélectionner le code du pays dont les normes ont été appliquées pour indexer le disque DVD Vidéo. Voir "Annexe B : Liste des codes de pays/de zones pour le verrouillage parental."

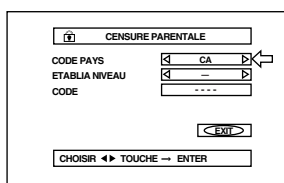

**3** Appuyer sur ENTER.

↔ se déplace sur [ETABLIR NIVEAU].

**4** Pendant que ↔ est pointé sur [ETABLIR NIVEAU], utiliser le CURSOR ◀/▶ pour sélectionner le niveau de censure parentale.

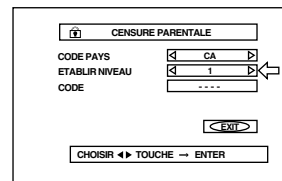

Chaque pression sur le CURSOR ◀/▶ fait changer le niveau de censure parentale dans la progression suivante :

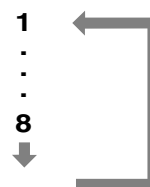

#### Recommandations

- Le niveau "1" est le niveau le plus strict, tandis que "-" indique l'absence total de censure. Les disques d'un niveau supérieur au niveau ainsi choisi sont interdits.

**5** Appuyer sur ENTER.

↔ se déplace sur [CODE].

**6** Saisir son code à quatre chiffres à l'aide du pavé des touches numériques (0 à 9).

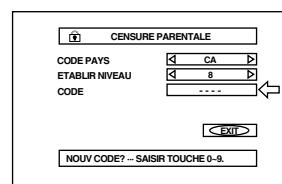

**7** Appuyer sur ENTER.

Le niveau de censure parentale et le code sont réglés.

↔ se déplace sur [EXIT]

Si l'on appuie à nouveau sur ENTER, l'appareil revient à l'affichage d'ouverture.

#### Recommandations

- Si l'on entre un code incorrect à l'opération 6 ci-dessus, réentrer le code avant d'appuyer sur ENTER.

## Pour modifier les réglages de la [CENSURE PARENTALE]



Il est possible de modifier ultérieurement les réglages de la Censure parentale.

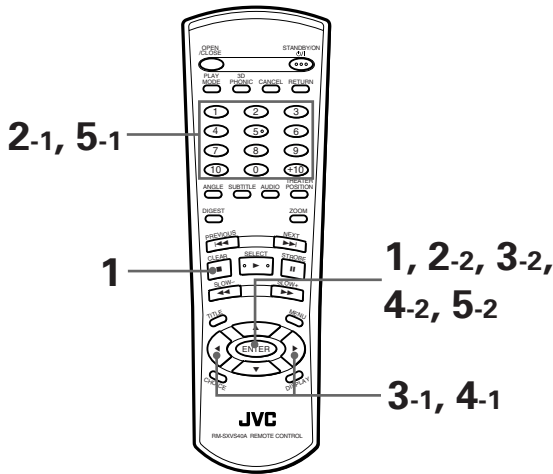

■ Lorsqu'un disque DVD Vidéo est à l'arrêt ou lorsqu'il n'y a pas de disque.

**1** Appuyer sur ENTER et, simultanément, sur la touche ■ de la télécommande.

La visualisation d'écran de Censure Parentale apparaît à l'écran du téléviseur.

↵ est pointé sur [CODE].

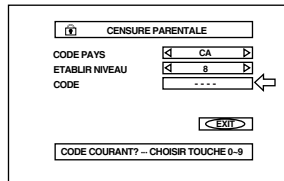

**2** Saisir son code à quatre chiffres à l'aide du pavé des touches numériques (0 à 9) et appuyer sur ENTER.

↵ se déplace sur [CODE PAYS] lorsqu'on entre le code correct.

Si l'on a saisi le mauvais code, "ERRONE! NOUVEL ESSAI..." apparaît sur l'écran du téléviseur, interdisant de passer à l'étape suivante.

**3** Pour modifier le code du pays, utiliser le CURSOR ◀/▶ pour sélectionner le code du pays voulu, et appuyer sur ENTER.

↵ se déplace sur [ETABLIR NIVEAU].

Lorsqu'on change le code du pays, il faut sélectionner le niveau de censure parentale.

**4** Pour modifier le niveau réglé, utiliser le CURSOR ◀/▶ pour sélectionner le niveau voulu pendant que ↵ est pointé sur [ETABLIR NIVEAU], puis appuyer sur ENTER.

↵ se déplace sur [CODE].

**5** Saisir le code à l'aide des touches numériques (0 à 9), et appuyer sur ENTER.

↵ se déplace sur [EXIT].

Le code entré à l'opération ci-dessus devient le nouveau code. Si l'on n'a pas modifié le code, entrer le même code qu'à l'opération 2.

Même si l'on ne veut modifier que le code de pays/ de zone et ou le niveau réglé, ne pas oublier d'entrer le code après avoir modifié le code de pays/de zone et/ou le niveau réglé. Sinon le nouveau code et/ou le niveau réglé ne seront pas validés.

Appuyer à nouveau sur ENTER pour revenir à l'affichage d'ouverture.

### REMARQUES

- Si l'on saisit un code faux plus de trois fois, dans l'étape 2 ci-dessus, ↵ se déplace automatiquement sur [EXIT] et le CURSOR ▲/▼ demeure inopérant.
- Si l'on a oublié son code à l'étape 2 : Saisir "8888."



## Pour lever temporairement la [CENSURE PARENTALE]



Lorsqu'on programme une censure parentale stricte, il est possible que certains disques ne se mettent pas en lecture du tout. Si l'on charge un tel disque pour le mettre en lecture, la visualisation d'écran de censure parentale apparaît sur l'écran du téléviseur et l'unité demandera à l'utilisateur s'il désire que la censure parentale soit provisoirement levée ou non.

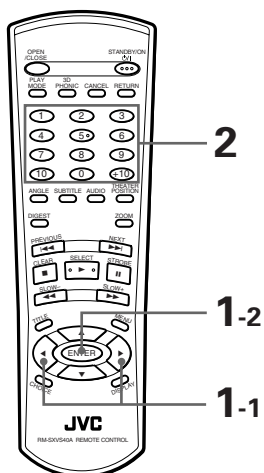

**1** Avec le CURSOR ▲/▼, amener sur [OUI] puis appuyer sur ENTER.

se déplace vers la plage [CODE].  
Si l'on a choisi [NON], appuyer sur OPEN/CLOSE (ouvrir/fermer) pour retirer le disque.

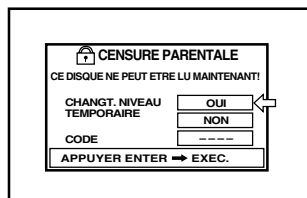

**2** Saisir son code à quatre chiffres à l'aide du pavé des touches numériques (0 à 9).

Si l'on a saisi le mauvais code, "ERRONE! NOUVEL ESSAI..." apparaît sur l'écran du téléviseur.  
Taper le code correct.  
La Censure parentale est levée, l'unité commence la lecture.

### REMARQUE

- Si l'on saisit un code faux plus de trois fois, dans l'étape 2 ci-dessus, se déplace automatiquement sur [NON] et le CURSOR ▲/▼ demeure inopérant.

## Soins à apporter dans la manipulation et l'entretien des disques

### Comment se traitent les disques

Ne jamais poser les doigts sur la surface du disque (la face brillante aux reflets métalliques, ou encore, la face sans étiquette) lorsqu'on le manipule. Les disques sont en plastique, ils se griffent donc facilement. Lorsqu'un disque est devenu sale, poussiéreux, griffé ou déformé, les images et les sons ne peuvent plus être lus correctement. De tels disques pourraient même créer des dysfonctionnements de lecteur.

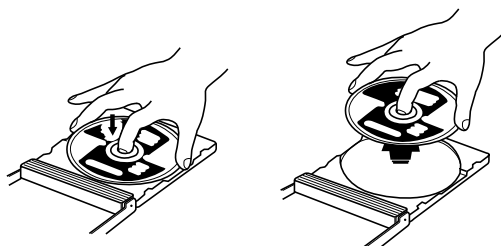

### Et même le côté de l'étiquette

Ne pas détériorer le côté portant l'étiquette, coller du papier dessus, par exemple, ou utiliser un agent adhésif quelconque sur sa surface.

### Rangement

Toujours veiller à ce que les disques demeurent sagement rangés dans leur pochette. Empiler les disques les uns sur les autres sans leur pochette protectrice, les déformerait. Ne pas laisser les disques exposés directement à la lumière du jour, ni dans un endroit humide ou trop chaud. Et éviter SURTOUT de les abandonner dans la voiture!

### Entretien des disques

S'il y a des traces de doigts ou d'autres saletés collées à un disque, nettoyer ce dernier à l'aide d'un chiffon doux et sec en partant du centre et en allant vers le bord.

Si la saleté demeure rétive à ce traitement, essuyer cette fois au chiffon doux humidifié à l'eau. Ne jamais utiliser de produits de nettoyage pour disques, pétroles, alcools ou tout agent antistatique.

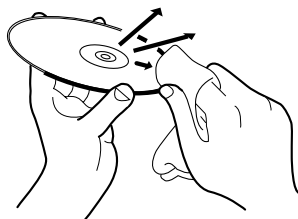

#### ATTENTION :

Il peut arriver qu'en cours de lecture le son, ou l'image, devienne brouillé. Ceci est parfois dû au disque lui-même. (Il pourrait ne pas être au niveau des normes industrielles exigées).

Ces symptômes proviennent des disques, et non d'un mauvais fonctionnement du lecteur.

# Dépannage

Français

Ce qui ressemble à un dysfonctionnement n'est pas toujours grave. Veuillez consulter la liste suivante avant de demander les services d'un technicien.

Symptôme	Cause probable	Remède
Le courant n'arrive pas.	La fiche d'alimentation n'est pas insérée à fond.	Insérer bien à fond.
Le module de télécommande est inopérant.	Trop éloigné du lecteur.	Se rapprocher du lecteur.
	L'extrémité du module de télécommande n'est pas pointée dans la bonne direction.	Pointer la fenêtre émettrice d'infrarouges vers le télécapteur situé sur la platine avant du lecteur.
	Les piles sont usées.	Remplacer les vieilles piles par de nouvelles.
	La polarité des piles n'est pas respectée.	Retirer les piles et les disposer correctement en respectant la polarité (+ -).
Aucune image n'apparaît sur le moniteur.	La connexion du câble vidéo est mal faite.	Connecter le câble correctement.
	Le choix de l'entrée TV est mauvais.	Sélectionner correctement.
	Le disque n'est pas jouable.	Utiliser un disque jouable. (Voir page 12.)
Aucune image n'apparaît sur le moniteur lors de l'utilisation de la ou des prises jacks de sortie COMPONENT ou S-VIDEO.	La ou les prises jacks employée(s) n'est (ne sont) pas actives.	L'activer ou les activer. (Voir page 13 and 14.)
L'image est bruyante.	L'unité est connectée directement sur un magnétoscope et une fonction anti-copie est activée.	Connecter l'unité en sorte que le signal d'image s'achemine directement sur le téléviseur.
L'audio n'est pas reproduite.	La connexion est mauvaise.	Vérifier les connexions.
	La sélection d'entrée de l'ampli est mauvaise.	Sélectionner correctement.
Aucune audio n'est reproduite en cours de lecture d'un DVD enregistré en audio 96 kHz, PCM linéaire.	Le signal audio ne provient pas de la sortie DIGITAL OUT de l'appareil.	Utiliser AUDIO OUT pour lire de tels disques.
Son déformé, ou présence de bruits parasites.	Disque sale.	Essuyer la surface du disque.
L'image ne cadre pas avec l'écran du téléviseur.	TYPE MONITEUR est mal réglé.	Sélectionner le type de moniteur correctement. (Voir page 41.)
	Le téléviseur n'est pas bien réglé.	Régler correctement le téléviseur.
Exploitation impossible.	Mauvais fonctionnement de micro-ordinateur dû à la foudre ou à des phénomènes d'électricité statique.	Couper le courant, débrancher la prise d'alimentation et la rebrancher ensuite.
	Une saute brusque de température ou un regain d'humidité peut provoquer de la condensation.	Couper le courant de l'unité, et le remettre quelques heures plus tard.

Informations complémentaires

## Fiche technique

### Généralités

Disques lisibles : DVD Vidéo, CD Audio, CD Vidéo, SVCD, CD MP3  
Format vidéo : NTSC

### Divers

Alimentation : CA 120 V  $\sim$ , 60 Hz  
Consommation : 14 W (POWER ON – sous tension), 1,2 W (mode d'attente STANDBY)  
Poids : 2,4 kg  
Encombrement (L x H x P) : 435 mm x 68 mm x 271 mm

### Sorties vidéo

COMPONENT (prises jacks à broches) : Sortie Y : 1,0 Vp-p (75  $\Omega$ )  
P<sub>B</sub>/P<sub>R</sub> Sortie : 0,7 Vp-p (75  $\Omega$ )  
VIDEO OUT (prise jack à broches) : 1,0 Vp-p (75  $\Omega$ )  
S-VIDEO OUT (prise jack S) : Sortie Y : 1,0 Vp-p (75  $\Omega$ )  
Sortie C : 286 mVp-p (75  $\Omega$ )  
Résolution horizontale : 500 lignes

### Sorties audio

ANALOG OUT (prise jack à broches) : 2,0 Veff. (10 k $\Omega$ )  
DIGITAL OUT (COAXIAL) : 0,5 Vp-p (terminaison 75  $\Omega$ )

### Caractéristiques audio

Réponse en fréquence : CD (cadence d'échantillonnage à 44,1 kHz) : 2 Hz à 20 kHz  
DVD (cadence d'échantillonnage à 48 kHz) : 2 Hz à 22 kHz  
DVD (cadence d'échantillonnage à 96 kHz) : 2 Hz à 44 kHz  
Gamme dynamique : 16 bits : plus de 98 dB  
20 bits : plus de 106 dB  
24 bits : plus de 106 dB  
Pleurage et scintillement : non mesurables (moins de  $\pm 0,002$  %)  
Distorsion harmonique totale : moins de 0,002 %

\* Spécifications et présentation sont susceptibles de recevoir des modifications sans nul préavis.

## Annexe A : Tableau des langues de travail et de leurs sigles

Français

Lorsqu'on choisit la langue des sous-titre ou la langue parlée, les langues figurant au tableau ci-dessous apparaissent sous forme de sigle. Pour sélectionner la langue souhaitée, sélectionner le sigle (abréviation) correspondant à la langue que l'on désire entendre.

AA	Afar
AB	Abkhaze
AF	Afrikaans
AM	Amharique
AR	Arabe
AS	Assamais
AY	Aymara
AZ	Azerbaïdjanais
BA	Bachkir
BE	Biélorusse
BG	Bulgare
BH	Bihari
BI	Bêche-de-mer
BN	Bengali
BO	Tibétain
BR	Breton
CA	Catalan
CO	Corse
CS	Tchèque
CY	Galois
DA	Danois
DZ	Dzongkha
EL	Grec
EO	Esperanto
ET	Estonien
EU	Basque
FA	Persan
FI	Finnois
FJ	Fidji (îles)
FO	Féroïen
FY	Frison
GA	Irlandais
GD	Écossais
GL	Galicien
GN	Guarani
GU	Gujarati
HA	Haoussa
HI	Hindi
HR	Croate
HU	Hongrois
HY	Arménien
IA	Interlingua
IE	Interlingue

IK	Inupik
IN	Indonésien
IS	Islandais
IW	Hébreu
JI	Yiddish
JW	Javanais
KA	Géorgien
KK	Kazakh
KL	Groenlandais
KM	Khmer
KN	Kannada
KO	Coréen
KS	Cachemirien
KU	Kurde
KY	Kirghiz
LA	Latin
LN	Lingala
LO	Lao
LT	Lithuanien
LV	Letton
MG	Malgache
MI	Maori
MK	Macédonien
ML	Malayalam
MN	Mongol
MO	Moldave
MR	Marathe
MS	Malais
MT	Maltais
MY	Birman
NA	Nauru
NE	Népalais
NL	Néerlandais
NO	Norvégien
OC	Occitan
OM	Oromo
OR	Oriya
PA	Panjabi
PL	Polonais
PS	Pachtô
PT	Portugais
QU	Quechua
RM	Rétho-roman

RN	Roundi
RO	Roumain
RU	Russe
RW	Kinyarwanda
SA	Sanskrit
SD	Sindhi
SG	Sango
SH	Serbo-croate
SI	Singalais
SK	Slovaque
SL	Slovène
SM	Samoa
SN	Shona
SO	Somali
SQ	Albanais
SR	Serbe
SS	Suswati
ST	Sesotho
SU	Sundanais
SV	Suédois
SW	Swahili
TA	Tamoul
TE	Telougou
TG	Tadjik
TH	Thai
TI	Tigrigna
TK	Tukmène
TL	Tagalog
TN	Setswana
TO	Tonga
TR	Turc
TS	Tsonga
TT	Tatar
TW	Twi
UK	Ukrainien
UR	Ourdou
UZ	Ouzbek
VI	Vietnamien
VO	Volapük
WO	Ouolof [wolof]
XH	Xhosa
YO	Yorouba
ZU	Zoulou

Informations  
complémentaires

## Annexe B : Liste des codes de pays/de zones pour le verrouillage parental

Cette liste est utilisée pour l'exploitation de la Censure Parentale (ou Restriction Parentale). Voir le détail Page 39.

AD	Andorre
AE	Emirats arabes unis
AF	Afghanistan
AG	Antigua-et-Barbuda
AI	Anguilla
AL	Albanie
AM	Arménie
AN	Antilles néerlandaises
AO	Angola
AQ	Antartique
AR	Argentine
AS	Samoa-Américaines
AT	Autriche
AU	Australie
AW	Aruba
AZ	Azerbaïdjan
BA	Bosnie-Herzégovine
BB	La Barbade
BD	Bangladesh
BE	Belgique
BF	Burkina Faso
BG	Bulgarie
BH	Bahreïn
BI	Burundi
BJ	Bénin
BM	Bermudes
BN	Brunei Darussalam
BO	Bolivie
BR	Bésil
BS	Bahamas
BT	Bhoutan
BV	Bouvet (île)
BW	Botswana
BY	Biélorussie
BZ	Belize
CA	Canada
CC	Cocos [ou Keeling] (îles)
CF	Centrafricaine (République)
CG	Congo
CH	Suisse
CI	Côte-d'Ivoire
CK	Cook (îles)
CL	Chili
CM	Cameroun
CN	Chine
CO	Colombie
CR	Costa Rica
CU	Cuba
CV	Cap-Vert
CX	Christmas (île)
CY	Chypre
CZ	Tchèque (République)
DE	Allemagne
DJ	Djibouti
DK	Danemark
DM	Dominica
DO	Dominicaine (République)
DZ	Algérie
EC	Équateur
EE	Estonie
EG	Égypte
EH	Sahara-Occidental
ER	Erythrée
ES	Espagne
ET	Ethiopie
FI	Finlande
FJ	Fidji (îles)
FK	Îles Malouines
FM	Micronésie (Fédération de)
FO	Féroé [ou Faeroe] (îles)
FR	France
FX	France métropolitaine
GA	Gabon
GB	Royaume-Uni
GD	Grenade
GE	Géorgie
GF	Guyane
GH	Ghana
GI	Gibraltar
GL	Groenland
GM	Gambie
GN	Guinée
GP	Guadeloupe
GQ	Guinée-Équatoriale
GR	Grèce
GS	Géorgie et Sandwichs du Sud
GT	Guatemala
GU	Guam
GW	Guinée-Bissau
GY	Guyana
HK	Hongkong
HM	Îles Heard et Îles McDonald
HN	Honduras
HR	Croatie
HT	Haïti
HU	Hongrie
ID	Indonésie
IE	Irlande
IL	Israël
IN	Inde
IO	Territoire britannique de l'océan Indien
IQ	Irak
IR	Iran
IS	Islande
IT	Italie
JM	Jamaïque
JO	Jordanie
JP	Japon
KE	Kenya
KG	Kirghizistan
KH	Cambodge
KI	Kiribati
KM	Comores
KN	Saint Kitts et Nevis
KP	Corée du Nord Corée du Nord
KR	Corée du Sud
KW	Koweït
KY	Caïmans (îles)
KZ	Kazakhstan
LA	République démocratique et populaire du Laos
LB	Liban
LC	Sainte Lucie
LI	Liechtenstein
LK	Sri Lanka
LR	Liberia
LS	Lesotho
LT	Lithuanie
LU	Luxembourg
LV	Lettonie
LY	Libye
MA	Maroc
MC	Monaco
MD	Moldavie
MG	Madagascar
MH	Marshall (îles)
ML	Mali
MM	Myanmar
MN	Mongolie
MO	Macao
MP	Mariannes du Nord (îles)
MQ	Martinique
MR	Mauritanie
MS	Montserrat
MT	Malte
MU	Maurice
MV	Maldives
MW	Malawi
MX	Mexique
MY	Malaysia
MZ	Mozambique
NA	Namibie
NC	Nouvelle-Calédonie
NE	Niger
NF	Norfolk (île)
NG	Nigeria
NI	Nicaragua
NL	Pays-Bas
NO	Norvège
NP	Népal
NR	Nauru
NU	Niue
NZ	Nouvelle-Zélande
OM	Oman (Sultanat d')
PA	Panama
PE	Pérou
PF	Polynésie-Française
PG	Papouasie-Nouvelle-Guinée
PH	Philippines
PK	Pakistan
PL	Pologne
PM	Saint-Pierre et Miquelon
PN	Pitcairn (île)
PR	Porto Rico
PT	Portugal
PW	Belau [ou Palau]
PY	Paraguay
QA	Qatar
RE	Réunion
RO	Roumanie
RU	Russie
RW	Rwanda
RW	Rwanda
SA	Arabie Saoudite
SB	Solomon (Îles)
SC	Seychelles
SD	Soudan
SE	Soudan
SG	Singapour
SH	Sainte-Hélène
SI	Slovénie
SJ	Svalbard et Jan Mayen
SK	Slovaquie
SL	Sierra Leone
SM	Saint-Marin
SN	Sénégal
SO	Somalie
SR	Suriname
ST	Sao Tome é Principe
SV	Salvador
SY	Syrie
SZ	Swaziland
TC	Turks et Caïcos (îles)
TD	Tchad
TF	Territoires français du Sud
TG	Togo
TH	Thaïlande
TJ	Tadjikistan
TK	Tokelau
TM	Turkménistan
TN	Tunisie
TO	Tonga
TP	Tunisie
TR	Turquie
TT	Trinité-et-Tobago
TV	Tuvalu (îles)
TW	Taiwan
TZ	Tanzanie, République Unie de
UA	Ukraine
UG	Ouganda
UM	Îles mineures à l'extérieur des États-Unis
US	États-Unis
UY	Uruguay
UZ	Ouzbékistan
VA	Vatican (Saint-Siège)
VC	Saint-Vincent et Grenadines
VE	Venezuela
VG	Vierges du Royaume-Uni (îles)
VI	Îles Vierges (E.-U.)
VN	Vietnam
VU	Vanuatu (République de)
WF	Wallis et Futuna (Îles)
WS	Samoa (îles)
YE	Yémen
YT	Mayotte
YU	Yougoslavie
ZA	Afrique du Sud
ZM	Zambie
ZR	Zaïre
ZW	Zimbabwe

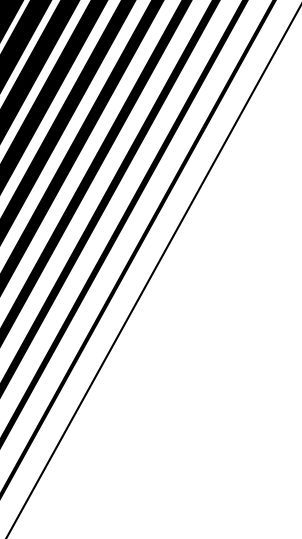

## Free Manuals Download Website

<http://myh66.com>

<http://usermanuals.us>

<http://www.somanuals.com>

<http://www.4manuals.cc>

<http://www.manual-lib.com>

<http://www.404manual.com>

<http://www.luxmanual.com>

<http://aubethermostatmanual.com>

Golf course search by state

<http://golfingnear.com>

Email search by domain

<http://emailbydomain.com>

Auto manuals search

<http://auto.somanuals.com>

TV manuals search

<http://tv.somanuals.com>