

Warnings, Cautions and Others

Avisos, precauciones y otras notas

Advertências, precauções e outras notas

Caution — $\phi/|$ switch!

Disconnect the mains plug to shut the power off completely. The $\phi/|$ switch in any position does not disconnect the mains line. The power can be remote controlled.

Precaución — Interruptor $\phi/|$!

Desconectar el cable de alimentación para desactivar la alimentación totalmente. Cualquier que sea la posición de ajuste del interruptor $\phi/|$, la alimentación no es cortada completamente. La alimentación puede ser controlada remotamente.

Precaução — Interruptor $\phi/|$!

Desconectar o cabo de alimentação para desligar a alimentação por completo. Qualquer que seja a posição de ajuste do interruptor $\phi/|$, a alimentação não é completamente cortada. A alimentação pode ser controlada remotamente.

CAUTION

To reduce the risk of electrical shocks, fire, etc.:

1. Do not remove screws, covers or cabinet.
2. Do not expose this appliance to rain or moisture.

PRECAUCIÓN

Para reducir riesgos de choques eléctricos, incendio, etc.:

1. No extraiga los tornillos, las cubiertas ni la caja.
2. No exponga este aparato a la lluvia o a la humedad.

PRECAUÇÃO

Para reduzir riscos de choques elétricos, incêndio, etc.:

1. Não remova parafusos e tampas ou desmonte a caixa.
2. Não exponha este aparelho à chuva nem à umidade.

CAUTION

- Do not block the ventilation openings or holes.
(If the ventilation openings or holes are blocked by a newspaper or cloth, etc., the heat may not be able to get out.)
- Do not place any naked flame sources, such as lighted candles, on the apparatus.
- When discarding batteries, environmental problems must be considered and local rules or laws governing the disposal of these batteries must be followed strictly.
- Do not expose this apparatus to rain, moisture, dripping or splashing and that no objects filled with liquids, such as vases, shall be placed on the apparatus.

PRECAUCIÓN

- No obstruya las rendijas o los orificios de ventilación.
(Si las rendijas o los orificios de ventilación quedan tapados con un periódico, un trozo de tela, etc., no se podrá disipar el calor).
- No ponga sobre el aparato ninguna llama al descubierto, como velas encendidas.
- Cuando tenga que descartar las pilas, tenga en cuenta los problemas ambientales y observe estrictamente los reglamentos o las leyes locales sobre disposición de las pilas.
- No exponga este aparato a la lluvia, humedad, goteos o salpicaduras. Tampoco ponga recipientes conteniendo líquidos, como floreros, encima del aparato.

PRECAUÇÃO

- Não obstrua as aberturas e orifícios de ventilação.
(Se os orifícios ou aberturas de ventilação estiverem obstruídos por qualquer papel ou tecido, não haverá circulação do ar quente.)
- Não coloque nenhum objeto com chamas, como velas acesas, sobre o aparelho.
- Ao descartar as baterias, leve em consideração os problemas que possam ser causados ao meio ambiente e os regulamentos e leis locais e governamentais sobre recolhimento dessas baterias devem ser rigorosamente seguidos.
- Não exponha este aparelho à chuva, umidade, pingos ou esguichos de água, nem coloque em cima do mesmo qualquer tipo de recipiente que contenha líquidos, como por exemplo vasos.

Caution: Proper Ventilation

To avoid risk of electric shock and fire and to protect from damage.

Locate the apparatus as follows:

- Front: No obstructions open spacing.
- Sides: No obstructions in 3 cm from the sides.
- Top: No obstructions in 5 cm from the top.
- Back: No obstructions in 15 cm from the back
- Bottom: No obstructions, place on the level surface.

Precaución: Ventilación Adecuada

Para evitar el riesgo de choque eléctrico e incendio y para proteger el aparato contra daños.

Ubique el aparato de la siguiente manera:

- Frente: Espacio abierto sin obstrucciones.
- Lados: 3 cm sin obstrucciones a los lados.
- Parte superior: 5 cm sin obstrucciones en la parte superior.
- Parte trasera: 15 cm sin obstrucciones en la parte trasera.
- Fondo: Sin obstrucciones, colóquelo sobre una superficie nivelada.

Precaução: ventilação apropriada

Para prevenir o risco de choque elétrico ou incêndio e para proteger o aparelho contra danos.

Localize-o da seguinte maneira:

- Frente: Espaço aberto, sem obstruções.
- Lados: Espaço de 3 cm sem obstruções nos lados.
- Topo: Espaço de 5 cm sem obstruções acima.
- Atrás: Espaço de 15 cm sem obstruções atrás.
- Parte inferior: Sem obstruções. Coloque o aparelho em superfície nivelada.

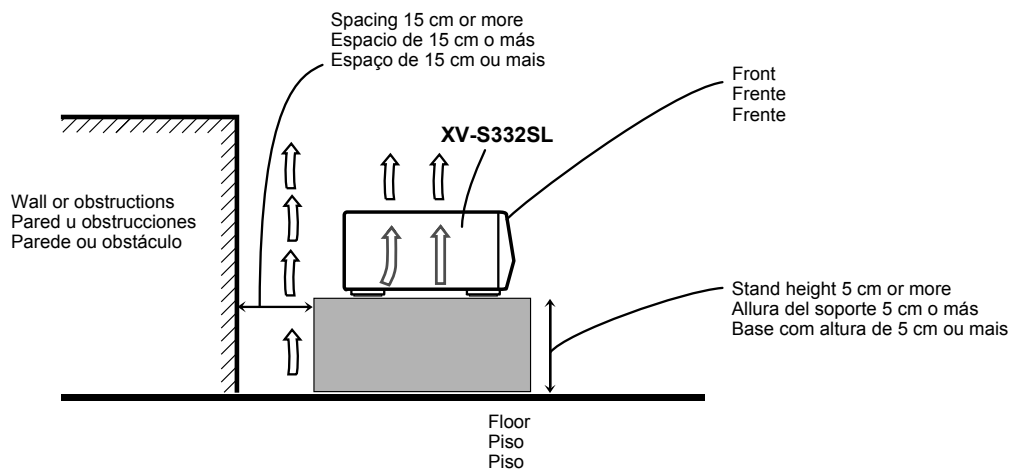

REPRODUCTION OF LABELS / REPRODUCCIÓN DE ETIQUETAS / REPRODUÇÃO DE ETIQUETAS

- ① CLASSIFICATION LABEL, PLACED ON REAR ENCLOSURE
- ② WARNING LABEL, PLACED INSIDE THE UNIT
- ① ETIQUETA DE CLASIFICACIÓN, PEGADA EN LA PARTE POSTERIOR DE LA CAJA
- ② ETIQUETA DE ADVERTENCIA, PEGADA EN EL INTERIOR DE LA UNIDAD
- ① ETIQUETA DE CLASSIFICAÇÃO LOCALIZADA NA PARTE POSTERIOR DA CAIXA DO APARELHO.
- ② ETIQUETA DE ADVERTÊNCIA LOCALIZADA NA PARTE INTERNA DA UNIDADE.

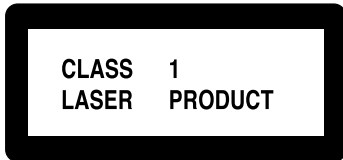

CAUTION: Invisible laser radiation when open and interlock failed or defeated. AVOID DIRECT EXPOSURE TO BEAM. (e)

WARNING: Osynlig laserstrålning när denna del är öppnad och spärren är urkopplad. Betrakta ej strålen. (s)

ADVARSEL: Usynlig laserstrålning ved åbning, når sikkerhedsafbrydere er ude af funktion. Undgå udsættelse for stråling (d)

VARO: Avattaessa ja suojalukitus ohitettaessa olet alttiina näkymättömälle lasersäteilylle. Älä katso säteeseen. (f)

- 1. CLASS 1 LASER PRODUCT
 - 2. **CAUTION:** Invisible laser radiation when open and interlock failed or defeated. Avoid direct exposure to beam.
 - 3. **CAUTION:** Do not open the top cover. There are no user serviceable parts inside the Unit; leave all servicing to qualified service personnel.
- 1. PRODUCTO LASER CLASE 1
 - 2. **PRECAUCIÓN:** En el interior hay radiación láser visible. Evite el contacto directo con el haz.
 - 3. **PRECAUCIÓN:** No abra la tapa superior. En el interior de la unidad no existen piezas reparables por el usuario; deje todo servicio técnico en manos de personal calificado.
- 1. PRODUTO LASER CLASSE 1
 - 2. **CUIDADO:** O laser emite uma radiação invisível que é perigosa, caso o aparelho esteja aberto e a trava inoperante ou danificada. Evite exposição direta ao feixe dos raios.
 - 3. **CUIDADO:** Não abra a caixa do aparelho. Não existem peças reparáveis pelo usuário na parte interna da unidade. Solicite assistência técnica somente a pessoal técnico qualificado.

Features

Picture functions

■ Strobe function

The unit can display nine continuous still pictures on the TV screen.

■ Digest function

You can select the desired selection to be played from the opening scenes displayed on the TV screen.

■ Angle function*

You can select a desired angle from multiple camera angles recorded on the DVD VIDEO disc.

■ Zoom function

You can view scenes close-up.

■ Parental lock*

You can restrict the playback of DVD VIDEO discs with scenes which you do not want children to see, such as adult or violent films.

■ Theater position

You can select the picture character according to the lighting of your room.

Audio functions

■ High quality digital sound

You can enjoy high quality sound with Dolby Digital or Linear-PCM.

■ Surround function*

The unit accommodates the Dolby Digital, DTS and MPEG multichannel surround systems.
(These surround signals are output only from the DIGITAL OUT jacks.)

■ 3D PHONIC function

You can enjoy surround sound with your 2-channel system.

Other functions

■ Multi-language subtitles and sound*

You can select a subtitle or sound language from those recorded on the DVD VIDEO disc.

■ Multi-disc playback

You can enjoy Audio CD, Video CD and SVCD discs as well as DVD VIDEO discs.
In addition, you can also enjoy MP3 CD discs.

■ Operation from the on-screen display

User-friendly on-screen displays allow you to operate the unit easily.

Functions with (*) mark only work on a DVD VIDEO disc that is compatible with each function.

Supplied accessories

- Audio/video cable (x 1)

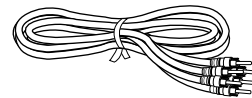

- Remote Control Unit (x 1)

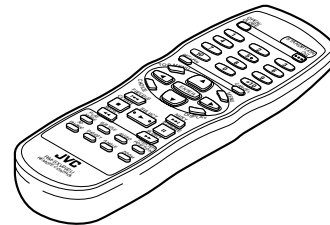

- R6P(SUM-3)/AA(15F) batteries (x 2)

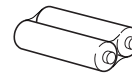

- Instruction manual (x 1)

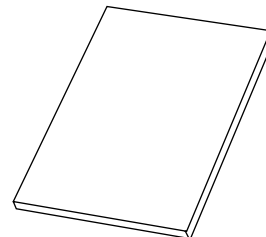

- AC power cord (x 1)

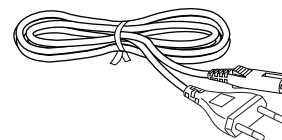

- AC power plug (x 1)

About this instruction manual

- This instruction manual basically explains operations according to the format as below.
- For operations for MP3 CD discs, see "MP3 CD playback" on and after page 35. The other sections of this manual do not refer to MP3 CD playback.

To playback in random order [RANDOM]



You can play titles or tracks on discs inserted in random order by using the Random function.

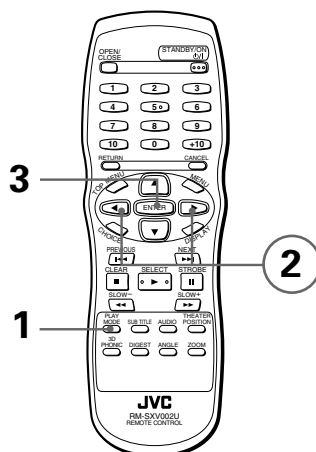

These symbols indicate the types of discs which the operation can be used for.

The number indicates the following procedural step(s) in which the button(s) is(are) used. You may also use the corresponding buttons on the front panel of the unit if available.

■ While stopped

1 Press PLAY MODE.

The play mode menu appears on the TV screen.

2 Use CURSOR \leftarrow/\rightarrow to move \rightarrow to [RANDOM].

The number indicates the procedural step.

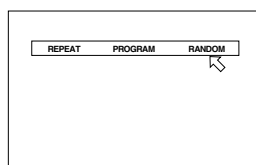

3 Press ENTER.

The unit starts random playback. The "RANDOM" indicator appears in the display window on the front panel. After playing all titles/tracks of the discs, random playback ends.

The names of buttons on the remote control unit (or on the front panel of the unit) are all given in uppercase letters.

Other convenient procedures, etc.



- The same title or track will not be played back more than once during random play.
- **To stop/quit random playback in the middle**
Press \blacksquare to stop playback. The unit is still in random playback mode, so pressing \blacktriangleright starts random playback again.
To quit random playback, press \blacksquare again while stopped. The "RANDOM" indicator in the display window turns off.

Additional supplemental remarks

NOTE

- Some DVD VIDEO discs may not be played back correctly in the random mode.

Notes on handling

Important cautions

Installation of the unit

- Select a place which is level, dry and neither too hot nor too cold (between 5°C and 35°C).
- Leave sufficient distance between the unit and the TV.
- Do not use the player in a place subject to vibrations.

Power cord

- Do not handle the power cord with wet hands!
- A small amount of power* is always consumed while the power cord is connected to the wall outlet.
- When unplugging the player from the wall outlet, always pull the plug, not the power cord.

* : For power consumption in standby mode, see "Specifications" on page 48

To prevent malfunction of the unit

- There are no user-serviceable parts inside. If anything goes wrong, unplug the power cord and consult your dealer.
- Do not insert any metallic object into the unit.
- Do not use any non-standard shape disc available on the market, because it may damage the unit.
- Do not use a disc with tape, seals, or paste on it, because damage to the unit may result.

Note about copyright laws

- Please check the copyright laws in your country before recording from DVD VIDEO, Audio CD, Video CD, SVCD and MP3 CD discs. Recording of copyrighted material may infringe copyright laws.

Note about the copyguard system

- The DVD VIDEO disc is protected by the copyguard system. When you connect the unit to your VCR directly, the copyguard system activates and the picture may not be played back correctly.

Safety precautions

Avoid moisture, water and dust

Do not place the unit in moist or dusty places.

Avoid high temperatures

Do not expose the unit to direct sunlight or place it near a heating device.

When you're away

When away on travel or otherwise for an extended period of time, remove the plug from the wall outlet.

Do not insert foreign objects into the unit

Do not insert wires, hairpins, coins, etc. into the unit.

Do not block the vents

Blocking the vents may damage the unit.

Care of the cabinet

When cleaning the unit, use a soft cloth and follow the relevant instructions on the use of chemically-coated cloths. Do not use benzene, thinner or other organic solvents and disinfectants. These may cause deformation or discoloring.

If water gets inside the unit

Turn off the power switch and remove the plug from the wall outlet, then call the store where you made your purchase. Using the unit in this state may cause a fire or electrical shock.

This product incorporates copyright protection technology that is protected by method claims of certain U.S. patents and other intellectual property rights owned by Macrovision Corporation and other rights owners. Use of this copyright protection technology must be authorized by Macrovision Corporation, and is intended for home and other limited viewing uses only unless otherwise authorized by Macrovision Corporation. Reverse engineering or disassembly is prohibited.

Manufactured under license from Dolby Laboratories. "Dolby" and double-D symbol are trademarks of Dolby Laboratories.

Confidential Unpublished Works.

© 1992-1998 Dolby Laboratories, Inc. All rights reserved.

Manufactured under license from Digital Theater Systems, Inc. US Pat. No. 5,451,942 and other world-wide patents issued and pending. "DTS", "DTS Digital Surround", are trademarks of Digital Theater Systems, Inc.

© 1996 Digital Theater Systems, Inc. All Rights Reserved.

Names of parts and controls

Refer to the corresponding pages indicated in () for details.

Front panel

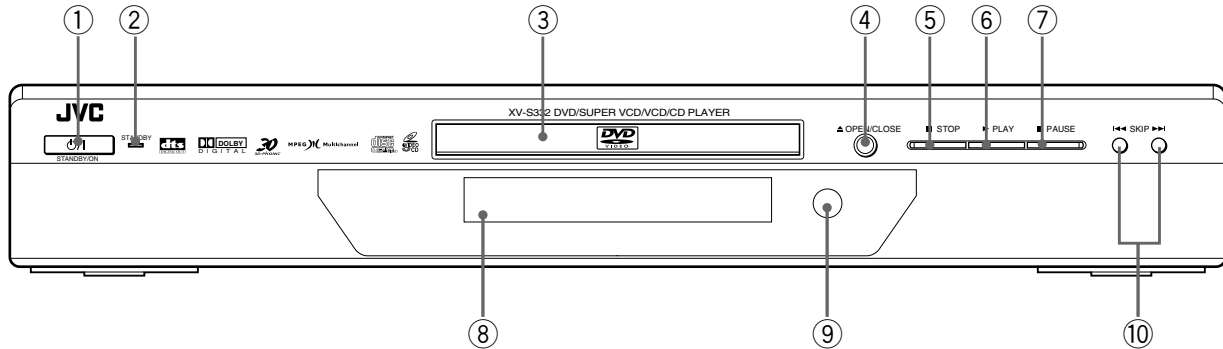

- | | |
|---|--|
| <p>① STANDBY/ON button (17)
Turns the unit on or off (standby).</p> <p>② STANDBY indicator
Lights when the power cord is connected and the unit is on standby. When the unit is turned on, the STANDBY indicator goes off.</p> <p>③ Disc tray (17)
Used to load a disc.</p> <p>④ ▲ (OPEN/CLOSE) button (17)
Used to open and close the disc tray.</p> <p>⑤ ■ (STOP) button (18, 36)
Stops playback.</p> <p>⑥ ▶ (PLAY) button (18, 36)
Starts playback. Also, used as a SELECT button for PBC of Video CDs/SVCDs.</p> | <p>⑦ (PAUSE) button (18, 36)
Pauses playback. Also, used to display nine continuous still pictures (STROBE function).</p> <p>⑧ Display window (8)
Indicates the current status of the unit.</p> <p>⑨ Remote sensor
Receives signals from the remote control unit.</p> <p>⑩ ◀◀/▶▶ (SKIP) buttons (18, 36)
Used to skip a chapter, title or track. Also, used for the page selection of a menu screen (for Video CD/SVCD). Holding down ◀◀ or ▶▶ during playback reverses or advances playback rapidly (except MP3 CD).</p> |
|---|--|

Remote control unit

Preliminary knowledge

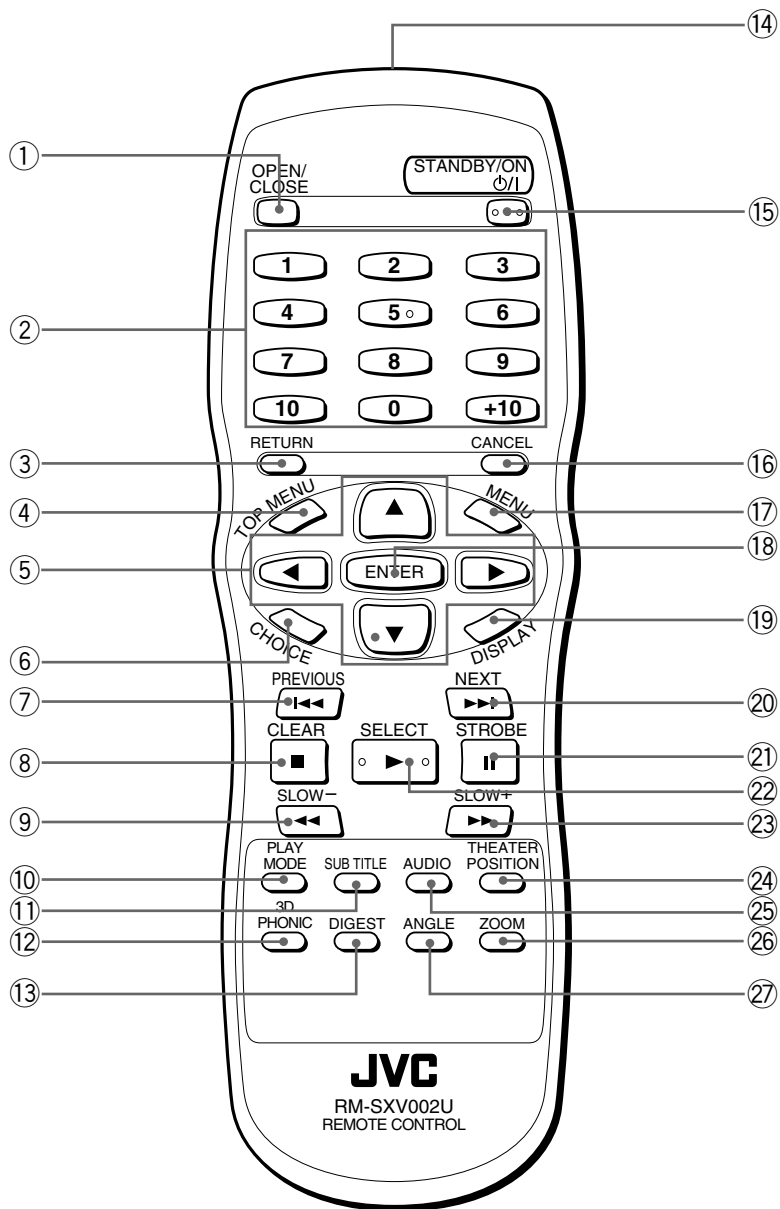

- ① **OPEN/CLOSE button (17)**
Opens and closes the disc tray.
- ② **Numeric buttons (11)**
Used to select a selection, as well as used to enter a time for the Time search and a chapter number for the Chapter search.
- ③ **RETURN button (20)**
Returns to the previous menu (for DVD VIDEO/Video CD/SVCD).
- ④ **TOP MENU button (20)**
Displays the top menu of a DVD VIDEO disc on the TV screen.
- ⑤ **▲ UP, ▼ DOWN, ◀ LEFT, ▶ RIGHT (CURSOR) buttons**
Used to select an item from a menu or on-screen display, or to change the setting of an item in the on-screen display.
In this manual, we sometimes call them "CURSOR" buttons.
- ⑥ **CHOICE button (39)**
Displays the preference on-screen display on the TV screen.
- ⑦ **◀◀/PREVIOUS button (18, 19, 21, 36)**
Skips back a chapter, title or track. Also used for the page selection of a menu screen (for DVD VIDEO/Video CD/SVCD).
Holding down this button during playback reverses playback rapidly (except MP3 CD).
- ⑧ **■/CLEAR button (18, 26, 36, 37)**
Stops playback. Also used to erase all the programmed selection for the program play.
- ⑨ **◀◀/SLOW- button (18, 25, 36)**
Pressing this button during playback reverses playback rapidly (except MP3 CD).
With an MP3 CD disc, pressing this button skips back a Group.
Pressing this button while a DVD VIDEO disc is paused reverses playback slowly.
- ⑩ **PLAY MODE button (22, 26, 27, 28, 36, 37, 38)**
Displays an on-screen display for controlling the advanced playback functions.
- ⑪ **SUBTITLE button (30)**
Used to display the subtitle selection display on the TV screen, as well as used to turn the subtitle on or off (for DVD VIDEO/Video CD/SVCD).
- ⑫ **3D PHONIC button (32)**
Produces a simulated surround effect.
- ⑬ **DIGEST button (23)**
Displays beginning scenes of each title, chapter or track on the TV screen (for DVD VIDEO/Video CD/SVCD).
- ⑭ **Infrared signal-emitting window**
Point this window toward the remote sensor on the front panel when pressing buttons.
- ⑮ **STANDBY/ON ⏻/I button (17)**
Turns the unit on or off (standby).
- ⑯ **CANCEL button (26, 37)**
Cancels the last programmed selection in the Program mode.
- ⑰ **MENU button (20)**
Displays a DVD menu on the TV screen.
- ⑱ **ENTER button**
Executes the selected item in a menu or on-screen display.
- ⑲ **DISPLAY button (33)**
Displays the status information (only for DVD disc) or the time information (for any types of discs).
- ⑳ **▶▶/NEXT button (18, 19, 21, 36)**
Skips forward a chapter, title or track. Also used for the page selection of a menu screen (for DVD VIDEO/Video CD/SVCD).
Holding down this button during playback advances playback rapidly (except MP3 CD).
- ㉑ **⏸/STROBE button (18, 24, 36)**
Pauses playback. Also, used to display nine continuous still pictures (STROBE function).
- ㉒ **▶/SELECT button (18, 20, 36)**
Starts playback. Also used as a SELECT button for PBC of Video CDs/SVCDs.
- ㉓ **▶▶/SLOW+ button (18, 25, 36)**
Pressing this button during playback advances playback rapidly (except MP3 CD).
With an MP3 CD disc, pressing this button skips forward a Group.
Pressing this button while a DVD VIDEO, Video CD or SVCD disc is paused advances playback slowly.
- ㉔ **THEATER POSITION button (32)**
Selects a picture character from 4 options (for DVD VIDEO/Video CD/SVCD).
- ㉕ **AUDIO button (31)**
Selects the audio (for DVD VIDEO/Video CD/SVCD).
- ㉖ **ZOOM button (25)**
Zooms in the picture (for DVD VIDEO/Video CD/SVCD).
- ㉗ **ANGLE button (29, 30)**
Changes camera angles during playback of a DVD VIDEO disc containing multiple camera angles (for DVD VIDEO).

Display window

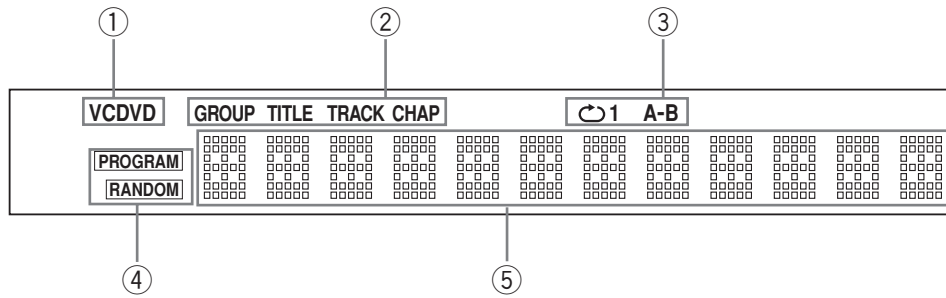

- ① **Disc indicator**
Indicates the type of the disc set in the tray. When a DVD VIDEO disc is set, "DVD" lights up. When a SVCD or Video CD disc is set, "VCD" lights up. When an Audio CD or MP3 CD disc is set, "CD" lights up.
- ② **Group/title/track/chapter indicators**
Displays group/title/track, or chapter number.
- ③ **Repeat mode indicators**
The appropriate indicator illuminates according to the current repeat mode.
- ④ **PROGRAM/RANDOM indicators**
The appropriate indicator illuminates while the unit is in the Program or Random playback mode.
- ⑤ **Multi-information window**
Displays the current group/title/track/chapter number(s), time and status information.

Rear panel

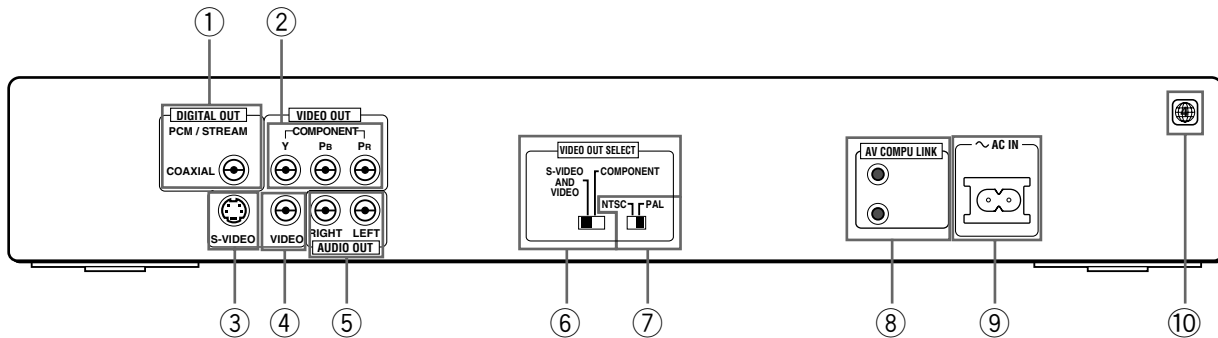

- ① **DIGITAL OUT jack (COAXIAL) (15)**
Outputs digital audio signals. You must select the type correctly according to the external device connected to via the Preference display.
- ② **COMPONENT VIDEO OUT jacks (Y/Pb/Pr) (14)**
Output component video signals.
To enable these jacks, select VIDEO OUT SELECT (COMPONENT/S-VIDEO) switch to "COMPONENT".
- ③ **S-VIDEO OUT jack (13)**
Outputs a S-video signal.
To enable this jack, select VIDEO OUT SELECT (COMPONENT/S-VIDEO) switch to "S-VIDEO AND VIDEO".
- ④ **VIDEO OUT jack (13)**
Outputs a composite video signal.
To enable this jack, select VIDEO OUT SELECT (COMPONENT/S-VIDEO) switch to "S-VIDEO AND VIDEO".
- ⑤ **AUDIO OUT jacks (LEFT/RIGHT) (13, 14)**
Outputs stereo analog audio signals.
- ⑥ **VIDEO OUT SELECT switch (COMPONENT/S-VIDEO) (13)**
Select "COMPONENT" or "S-VIDEO AND VIDEO".
Note that you must change the switch position while the unit is stopped or while the unit power is off with the DVD removed.
Otherwise, the changed setting will not be effective.
- ⑦ **VIDEO OUT SELECT switch (NTSC/PAL) (13)**
Select "NTSC" or "PAL" to match the color system of your TV.
Note that you must change the switch position while the unit power is off (on standby).
Otherwise, the changed setting will not be effective.
- ⑧ **AV COMPU LINK jacks**
These jacks are provided for use in the future. They are currently not used.
- ⑨ **~ AC IN connector (16)**
Connects to the wall outlet using the supplied AC power cord.
- ⑩ **Region Code label (12)**
Shows Region Code number.

Operational Principles

On-screen displays

The unit provides several on-screen displays. With some displays, you can set or select preferences or functions, while the others are display-only.

Opening displays

The Opening display appears automatically in some conditions.

At the bottom, the following information are indicated depending on the unit's status.

- NOW READING: The unit is now reading the disc information (TOC).
- REGION CODE ERROR!: The DVD VIDEO disc loaded cannot be played because the region code of the disc does not match the unit.
- OPEN: The disc tray is now opening.
- CLOSE: The disc tray is now closing.

Opening display

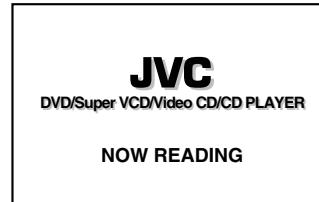

Preference displays

When no disk is inserted or when a DVD VIDEO or Video CD disk is inserted and stopped, pressing the CHOICE button brings up the preference display for setting the preferences.

There are four pages: LANGUAGE, AUDIO, DISPLAY and SYSTEM as shown on the right.

See page 39 for detailed information.

LANGUAGE

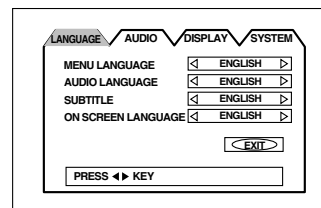

AUDIO

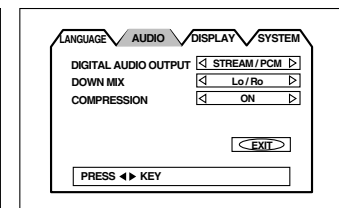

DISPLAY

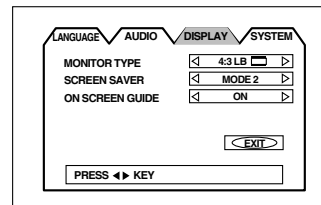

SYSTEM

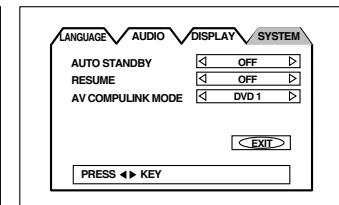

PARENTAL LOCK display

When no disc is inserted or a DVD VIDEO disc is stopped, pressing the ENTER button while holding down the ■ button brings up the PARENTAL LOCK display in which you can set the level for limiting playback. See page 43 for detailed information.

PARENTAL LOCK

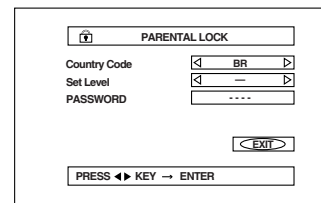

Play mode displays

Pressing the PLAY MODE button brings up the play mode display in which you can control playback functions. Different displays appear depending on the disc type and the unit's status.

While stopped

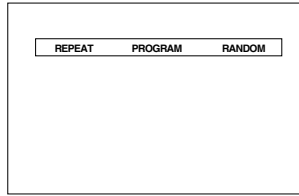

During DVD VIDEO playback

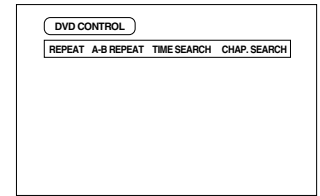

During Audio CD/MP3 CD playback

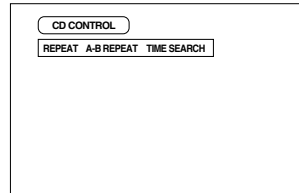

During Video CD/SVCD playback

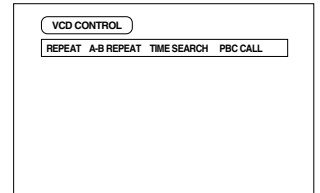

Status displays

Pressing the DISPLAY button during playback brings up the status display.

For a DVD VIDEO disc, pressing the DISPLAY button toggles between the DVD VIDEO function status display, the disc/time display and off.

For a Video CD, SVCD, Audio CD or MP3 CD disc, pressing the DISPLAY button switches the disc/time display on and off.

DVD VIDEO function status

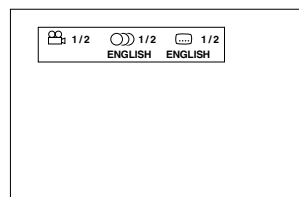

Disc/time (DVD VIDEO)

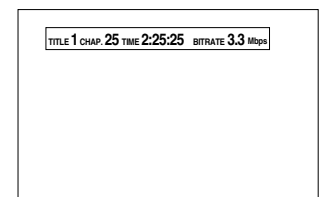

Disc/time (Audio CD/Video CD/SVCD without PBC)

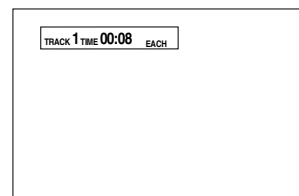

Disc/time (Video CD/SVCD with PBC)

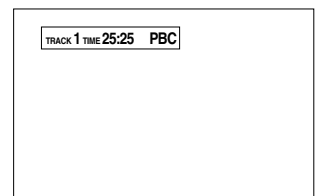

Disc/time (MP3 CD)

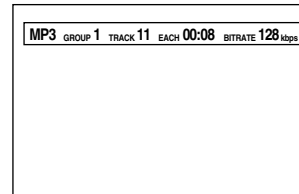

To prevent the monitor from burning out [SCREEN SAVER]

A television monitor screen may be burned out if a static picture is displayed for a long time. To prevent this, the unit automatically activates the screen saver function if a static picture, such as an on-screen display or menu, is displayed for over 5 minutes.

- Pressing any button on the unit or the remote control unit will release the screen saver function and return to the previous display.
- You can select one of several screen saver modes available (see page 41).
- The screen saver function is not activated during Audio CD playback or after stopping Audio CD playback.

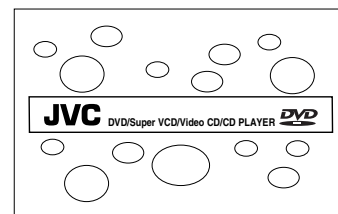

On-screen guide icons

During DVD VIDEO playback, you may see icons displayed over the picture. These have the following meanings.



: Displayed at the beginning of a scene recorded from multiple angles. (See page 29.)





: Displayed at the beginning of a scene recorded with multiple audio languages. (See page 31.)



: Displayed at the beginning of a scene recorded with multiple subtitle languages. (See page 30.)

You can set the unit not to display on-screen icons above via the preference settings described on page 42.

About invalid operation icon

When you press a button, if the unit does not accept its operation,  appears on your television screen. Operations are occasionally unacceptable even if  is not displayed.

Note that some operations may not be accepted. For example, some discs may not allow rapid advance/reverse or slow-motion playback.

How to use numeric buttons

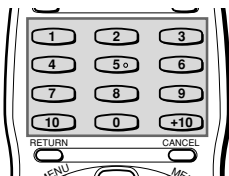

To select a track/title number

- **To select a number between 1 and 10**
Press the corresponding button for the number.
- **To select a number higher than 10**
Use the +10 button.

Examples:

To select 13 +10 → 3
To select 34 +10 → +10 → +10 → 4
To select 40 +10 → +10 → +10 → 10

To enter a time or chapter number

The method for entering a time for Time search or chapter number for Chapter search is different from above. See the corresponding sections in this manual for the details.





- * There is another method for selecting a track or group of an MP3 CD disc. See the appropriate section.

About discs

Playable disc types

Playable and non-playable disc types are as follows:

Playable discs

DVD VIDEO 	SVCD 	Video CD 	Audio CD 
--	---	---	---

The DVD VIDEO Logo is a trademark.

- CD-R and CD-RW discs recorded with SVCD, Video CD, Audio CD or MP3 format can be played back, though some may not be played back because of the disc characteristics or recording condition. Note that the CD-R and CD-RW that are not finalized cannot be played back.
- DVD VIDEO players and DVD discs have their own Region Code numbers. This unit only can play back DVD VIDEO discs whose Region Code numbers include "4."

Examples of playable DVD VIDEO discs:



Non-playable discs

DVD-ROM, DVD-RAM, DVD AUDIO, DVD-R, DVD-RW, DVD+RW, CD-ROM, PHOTO CD, CD-EXTRA, CD-G, CD-TEXT, SACD

- Playing back discs listed as "Non-playable discs" above may generate noise and damage speakers.
- This unit can play back audio recorded in CD-G, CD-EXTRA and CD-TEXT discs.

Disc structure

A DVD VIDEO disc is comprised of "titles," while an Audio CD, Video CD or SVCD is comprised of "tracks". Each title may be divided into some "chapters". For example, if a DVD VIDEO disc contains some movies, each movie may have its own title number, and each movie may be divided into some chapters. In a DVD VIDEO karaoke disc, each song usually has its own title number and does not have chapters. In general, each title has independent content, while each chapter in the same title has continuity.

For the MP3 CD disc structure, see page 35.

(Example: DVD VIDEO disc)

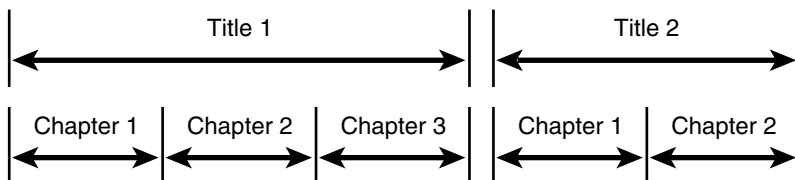

(Example: Audio CD/Video CD/SVCD)

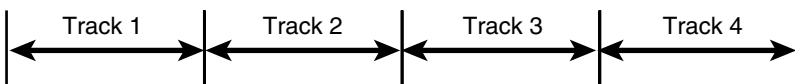

Connections

*In the following description, "TV" may be substituted with "monitor" or "projector."
*Before using the unit, you have to connect the unit to a TV and/or amplifier.

Before making any connections

- Do not connect the AC power cord until all other connections have been made.
- Since different components have different terminal names, carefully read the instructions supplied with the component you are going to connect.

To connect to a TV

You can enjoy using the unit by simply connecting it to a TV. To improve audio sound quality, connect the audio outputs to your separate audio equipment. (See the following pages.)

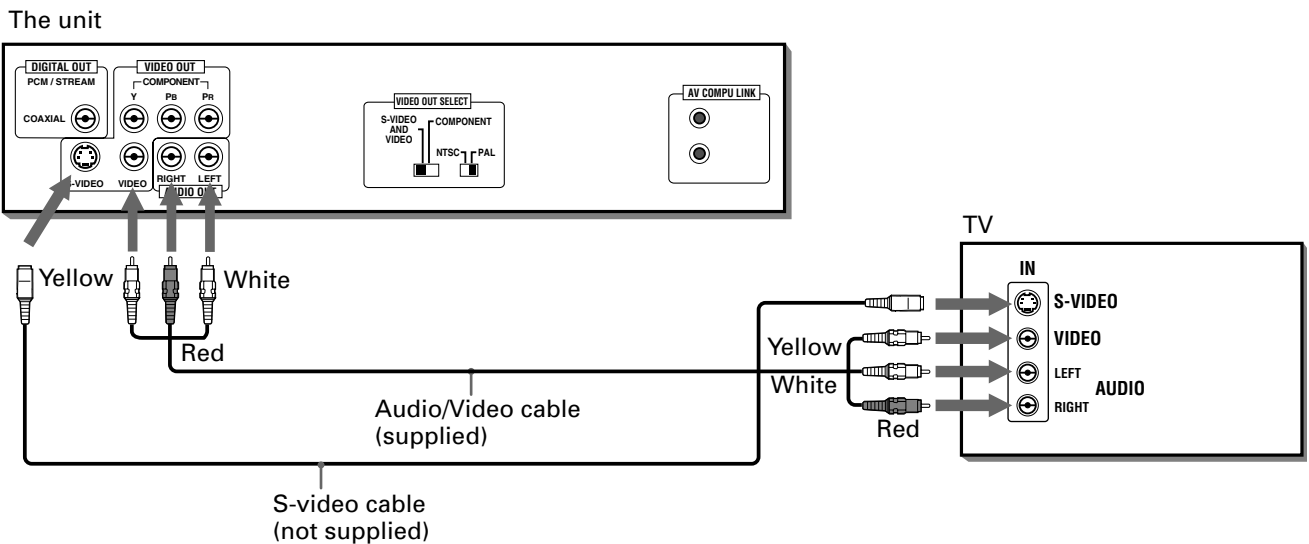

Connect the unit to a TV equipped with stereo audio input and video input jacks using the supplied audio/video cables.

- If your TV has a monaural audio input instead of stereo, you need to use an optional audio cable which converts stereo audio output to monaural.
- If your TV has an S-video input, you should connect it with the S-VIDEO output of the unit using the S-video cable (optional) in addition to the (standard) video connection to get better picture quality.

Enabling the S-VIDEO output or the VIDEO output

For your TV connection, you can use either the S-video output or the component video output. When you use the S-VIDEO jack or the VIDEO jack, set the VIDEO OUT SELECT (COMPONENT/S-VIDEO) switch on the rear panel to "S-VIDEO AND VIDEO". Then, "S-VIDEO" appears on the display window for a few seconds.

(Display Window)

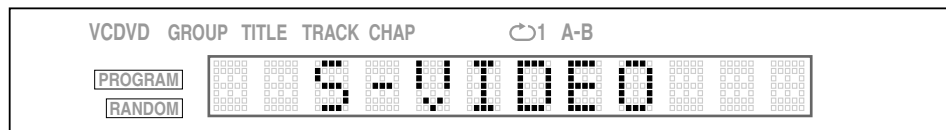

Note that you must change the switch position while the unit is stopped or while the unit power is off with the DVD removed. Otherwise, the changed setting is not effective.

Selecting the Color System

The unit is compatible with the PAL and NTSC systems, Set the VIDEO OUT SELECT (NTSC/PAL) switch on the rear panel to match the color system of your TV. Make sure that the color system of a DVD VIDEO/Video CD/SVCD disc labeled on the package matches your TV.

If you use a multi-system TV, you can play discs recorded on both PAL and NTSC systems by setting the VIDEO OUT SELECT (NTSC/PAL) switch appropriately. However, note that you must change the switch position while the unit power is off with the DVD removed (on standby). Otherwise, the changed setting is not effective.

NOTE

- Connect VIDEO OUT of the unit directly to the video input of your TV. Connecting VIDEO OUT of the unit to a TV via a VCR may cause a monitor problem when playing back a copy-protected disc.
- When you use the S-VIDEO or VIDEO signal connection, no picture will appear if setting is made to COMPONENT. In this case, switch the setting to S-VIDEO.

To connect to a TV with the component video input jacks

You can enjoy high picture quality by connecting the unit's COMPONENT VIDEO OUT jacks to the COMPONENT VIDEO IN jacks of your TV with the video cables.

Note that the COMPONENT VIDEO OUT jacks are not active in the initial (factory preset) condition. See below for details how to make them active.

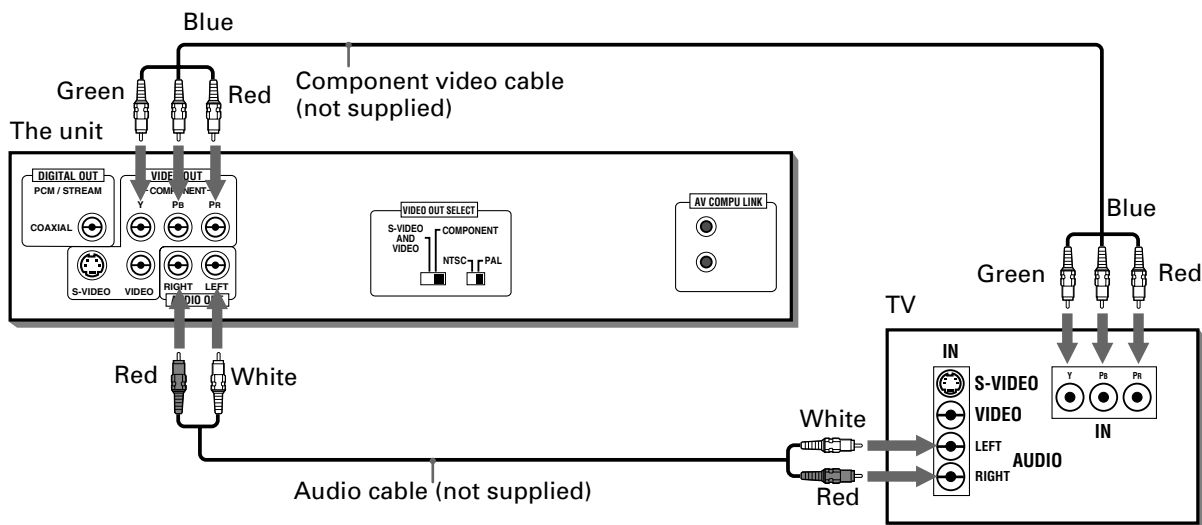

- Connect "Y" to "Y," "PB" to "PB," "PR" to "PR" correctly.

Enabling the COMPONENT VIDEO OUT

For your TV connection, you can use either the component video output or the S-video output.

When you use the component video output, set the VIDEO OUT SELECT (COMPONENT/S-VIDEO) switch on the rear panel to "COMPONENT". Then, "COMPONENT" appears on the display window for a few seconds.

(Display Window)

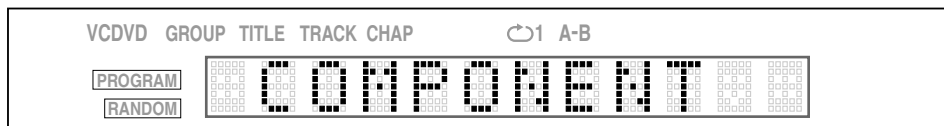

Note that you must change the switch position while the unit is stopped or while the unit power is off with the DVD removed. Otherwise, the changed setting is not effective.

NOTE

- When the component video input jacks of the TV is the BNC type, use an adapter to convert a pin jack to a BNC jack (optional).
- When you use the component signal connection, the screen will become blue if setting is made to S-VIDEO. In this case, switch the setting to COMPONENT.
- If you switch the VIDEO OUT SELECT switch while the unit power is off with a DVD inserted, depending on the DVD being used, the unit may automatically start playback and the video out is not switched as you expected. In this case, press the ■ button. The unit stops and switching is correctly made according to your switch selection.

To connect to an audio amplifier or receiver

You can enjoy high-quality audio by connecting the unit's audio output to your amplifier or receiver.

The unit

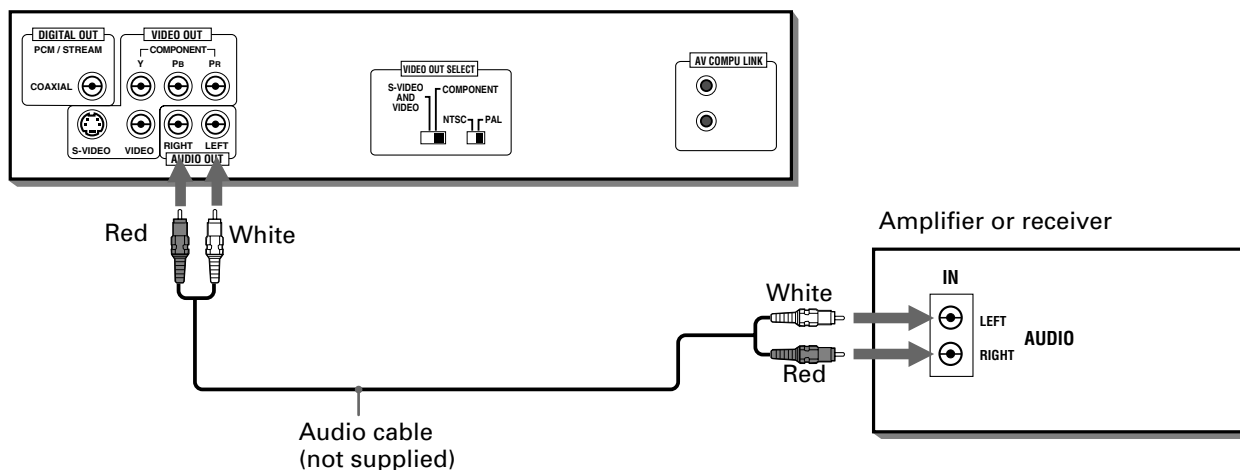

- Connect the unit's AUDIO OUT to any line-level inputs (such as AUX, DVD, CD, etc.) of an audio amplifier or receiver.

To connect to audio equipment with a digital input

You can enhance the sound quality by connecting the unit's DIGITAL OUT jacks (COAXIAL) to the digital input of a receiver, MD, etc. by using an optional digital cable. The digital audio signal from a disc is directly transferred. If you connect the unit to a Dolby Digital or DTS decoder or an amplifier with a built-in decoder by using an optional digital cable, you can enjoy high-quality surround sound.

When you make the digital connection, we also recommend to make the analog connection, because, depending on discs, no signal may be output from the DIGITAL OUT.

The unit

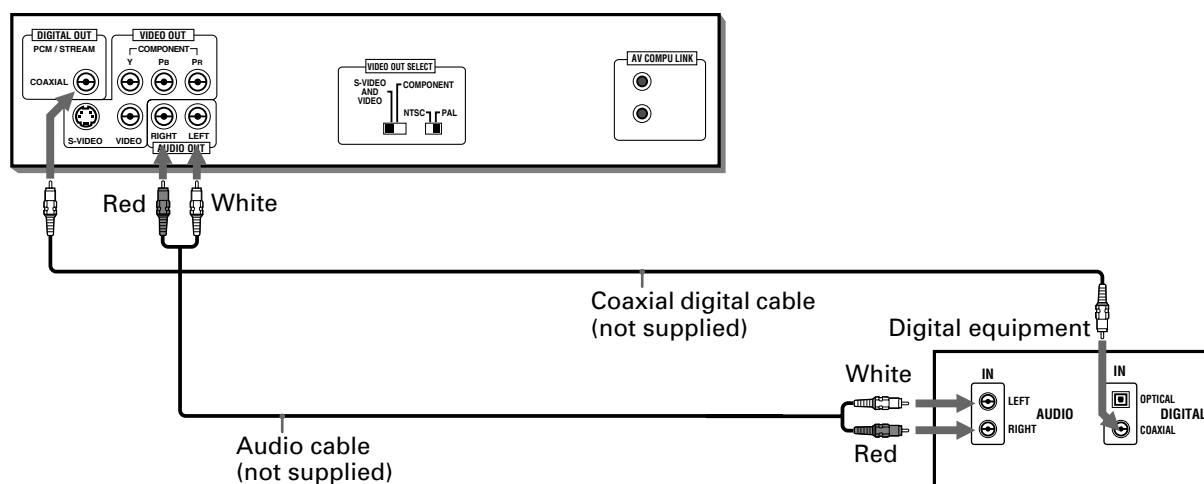

NOTES

- When you connect the unit's DIGITAL OUT to digital audio equipment, before using, make the "DIGITAL AUDIO OUTPUT" setting in the "AUDIO" page of the preference display correctly according to the connected audio equipment. If the "DIGITAL AUDIO OUTPUT" is not set correctly, loud noise may be generated from speakers, causing damage to your speakers. See "DIGITAL AUDIO OUTPUT" on page 40.
- With the digital connection, the COMPRESSION settings in the AUDIO page of the preference display are invalid. Settings for these items must be made from the decoder.

To connect the power cord

When all the audio/video connections have been made, insert the smaller plug of the supplied AC power cord to the unit's AC IN connector, then insert the other end to the wall outlet. Make sure that plugs are inserted firmly. The STANDBY indicator lights and setup is completed.

NOTE

- The unit automatically accommodates AC power between 110 V and 240 V. You do not need any setting to match the unit with your local power voltage.

⚠ Warning

- Disconnect the power cord if you are not going to use the unit for a long time.
- Disconnect the power cord before cleaning the unit.
- Disconnect the power cord before moving the unit.
- Do not connect or disconnect the power cord with wet hands.
- Do not pull the power cord when disconnecting it, as this may damage the cord and cause fire, electric shock, or other accidents.

⚠ Warning

- Do not damage, alter, twist, or pull the power cord, as this may cause fire, electric shock, or other accidents.
- To prevent any accidents or damages caused by an unsuitable AC power cord, only use the supplied power cord. If the cord is damaged, contact a dealer and get the new power cord.
- Do not put anything heavy, or the unit, on the power cord, as this may cause fire, electric shock, or other accidents.

To install batteries in the remote control unit

The battery compartment is located on the back of the remote control unit.

- 1 Press down on the point shown by the arrow at the top of the compartment cover, and pull up the cover to open the compartment.

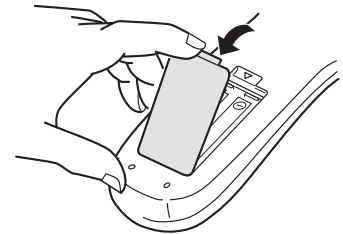

- 2 Place the two accessory R6P (SUM-3)/AA(15F) batteries in the remote control according to the polarity markings ("+" and "-") inside the compartment and on the batteries.

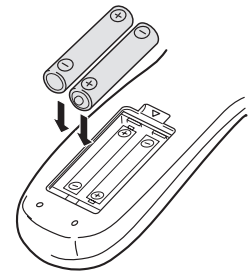

- 3 Place the cover over the compartment, and press down lightly.

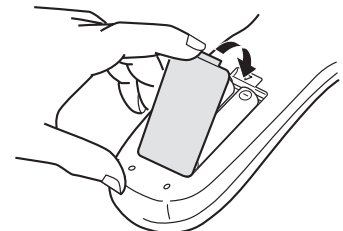

- The batteries will last about six months with normal use. If the functions of the remote control become erratic, replace the batteries. See below for more information.

Precautions for the safe use of batteries

Observe the following precautions for the safe use of batteries. If they are used improperly their life will be shortened, they may burst or their contents may leak.

Precautions

- Remove the batteries from the remote control if it is not going to be used for a long period of time.
- Remove dead batteries and dispose of them properly.
- Never leave dead batteries lying around, take them apart, mix them with other refuse, or throw them into an incinerator.
- Never touch liquid that has leaked out of a battery.
- Do not mix new and old batteries, or batteries of different types, when replacing them.

In the following description, the buttons on the remote control unit are mainly used, however, you may use the corresponding buttons on the front panel of the unit if available.

Turning on/off the unit

Press STANDBY/ON $\text{\textcircled{I}}$ on the remote control unit or press $\text{\textcircled{I}}$ on the front panel.

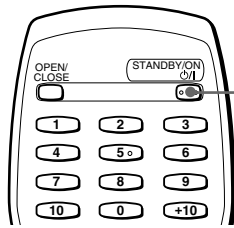

STANDBY/ON $\text{\textcircled{I}}$

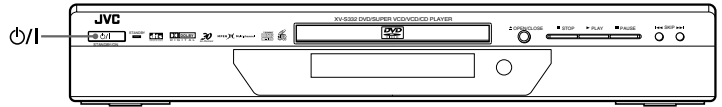

Hints

- You can turn on the unit by pressing the \blacktriangleright button. In this case, the unit starts playback if the disc is set in the disc tray.
- If no disc is set, "NO DISC" appears on the display window.
- You can turn on the unit by pressing the \blacktriangle (OPEN/CLOSE) button on the front panel.

NOTE

- Even if you press one of the STANDBY/ON $\text{\textcircled{I}}$ or $\text{\textcircled{I}}$ to turn off the unit, the unit is not disconnected from the AC power source as long as it is connected to the wall outlet. This state is called the standby mode. In this state, the unit consumes a very small amount of power.

Inserting and removing discs

1 Press \blacktriangle (OPEN/CLOSE) to open the disc tray.

2 Place the disc in the tray.

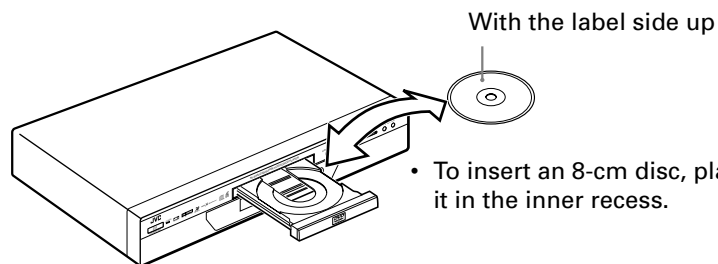

- To insert an 8-cm disc, place it in the inner recess.

3 Press \blacktriangle (OPEN/CLOSE) to close the disc tray.

Hints

- If you press \blacktriangle (OPEN/CLOSE) during playback, the unit stops playback and opens the tray.

NOTES

- The unit can playback DVD VIDEO, Audio CD, Video CD, SVCD and MP3 CD discs only. Do not load other disc types. For details about playable disc types, see page 12.
- When loading a disc in the tray, be sure to position the disc inside the recess. Otherwise, the disc may be damaged when the tray is closed, and the disc may not be removed from the unit.

Basic playback

Now you can play a disc. First, let's enjoy simple playback using a DVD VIDEO, Audio CD, Video CD or SVCD disc according to the following procedure. For basic operations with an MP3 CD disc, see pages 35.

To start playback



Press ►.

The unit starts playback from the beginning.

NOTES

- When the resume point is memorized, pressing ► starts playback from that point instead of the beginning. See page 19 and 42.
- During playback, the display window shows the title/chapter or track number being played.
- With Video CD/SVCD discs with PBC control or some DVD discs, the menu display may appear on the TV screen after starting playback. In such a case, select an item to be played back from the menu.
For operation using a menu, see page 20.
- With some DVD discs, the unit starts playback automatically after inserting the disc.

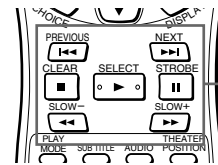

Basic control buttons

Basic operations

To stop playback completely



Press ■.

The unit stops playback.

To stop playback temporarily



Press ■■.

The unit pauses playback. To resume playback, press ►.

To advance or reverse playback rapidly while monitoring



■ During playback

From the Remote control unit

Press ◀◀ or ▶▶.

Each press of ◀◀ or ▶▶ increases the playback speed. You can select the speed among 2x, 5x, 10x, 20x and 60x the normal speed.

Pressing ► returns the unit to normal playback.

From the Front panel

Hold down ◀◀ or ▶▶.

Holding down ▶▶ advances playback rapidly, while holding down ◀◀ reverses playback rapidly. The speed will change from 5x to 20x the normal speed if you keep holding down the button for a certain period of time.

Releasing the button returns the unit to normal playback.

NOTES

- During this operation, sound will come out only when an Audio CD is played back.
- This function does not work for an MP3 CD disc.

To locate the beginning of the scene or song



English

■ During playback

Press ◀◀ or ▶▶.

Press ◀◀ to locate the beginning of the current chapter, title, or track, and press ▶▶ to locate the beginning of the next chapter, title, or track.

NOTE

- When you play a Video CD/SVCD disc with the PBC function or a DVD VIDEO disc, the unit may locate a different place, but it will generally locate the beginning of the title, chapter or track.

Resuming playback

The unit can memorize the position on a disc where you interrupt playback, and resume playback from that position next time you press ▶.

To memorize the interrupted position



1 Set the “RESUME” setting on the “SYSTEM” page of the preference display to “ON”.

(See page 42 for details about how to set.)

2 At the position you want to interrupt playback, press ■, or press STANDBY/ON ⏻/⏻ on the remote control or ⏻/⏻ on the front panel.

The unit memorizes the interrupted position.



- If you interrupt playback by pressing ■ in step 2 above and then turn off the power, the memory is not cleared.

To resume playback



■ While the disc you interrupt playback last time is still in the disc tray

Press ▶.

The unit starts playback from the position where you interrupted playback last time.

• To clear the resume position memory

Carry out one of the followings.

*Take out the disc from the tray.

*Press ■ while stopped.

*Turn on the unit by pressing STANDBY/ON ⏻/⏻ (on the remote control) or ⏻/⏻ (on the front panel).

NOTES

- The resume function does not work with Audio CD and MP3 CD discs.
- The resume function does not work if “RESUME” on the “SYSTEM” page of the preference display is set to “OFF”.
- In the case of a Video CD/SVCD disc with PBC function, the unit may resume playback from a point slightly earlier than the resume point you stored.
- The resume function does not work in the program or random mode.

Advanced operations

In this section, we describe advanced operations for playback of a DVD VIDEO, Audio CD, Video CD or SVCD disc. For operations with an MP3 CD disc, see pages 35, 36, 37 and 38.

Playing from a specific position on a disc

You can play a disc from the selected track, title or chapter, or from the specified time.

To locate a desired scene from the DVD menu



DVD VIDEO discs generally have their own menus which show the disc contents. These menus contain various items such as titles of a movie, names of songs, or artist information, and display them on the TV screen. You can locate a desired scene by using the menu.

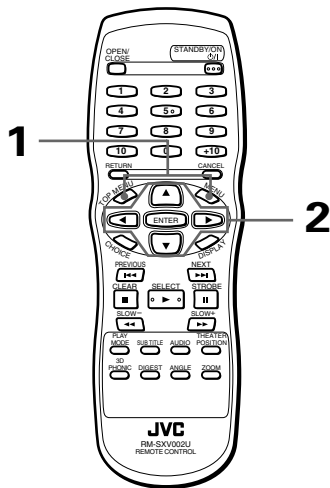

- Whenever a DVD VIDEO disc is loaded
- 1 Press TOP MENU or MENU.
The menu appears on the TV screen.



About menu

Normally, a DVD VIDEO disc which contains more than one title may have a "title" menu which lists the titles. In this case, the menu appears on the TV screen by pressing the TOP MENU button. Some DVD VIDEO discs may also have a different menu which appears by pressing the MENU button.

Example:

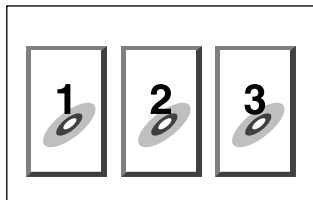

See the instructions of each DVD VIDEO disc for its particular menu.

- 2 Use CURSOR \blacktriangle / \blacktriangledown / \blacktriangleleft / \blacktriangleright to select a desired item, then press ENTER.
The unit starts playback of the selected item.



- With some discs, you can also select items by entering the corresponding number using the numeric buttons, which may cause the unit to automatically start playback.

NOTES

- When \odot appears on the TV screen by pressing TOP MENU in step 1:
The disc does not have a menu listing the titles.
- When \odot appears on the TV screen by pressing MENU in step 1:
The disc does not have a menu.
- The menu button does not work while stopped.

To locate a desired scene from the menu of the Video CD/SVCD with PBC



Some Video CD/SVCD discs supports the PBC function. PBC is an abbreviation of "PlayBack Control." A Video CD/SVCD disc recorded with PBC has its own menus, such as a list of the songs of the disc. You can locate a specific scene by using the menu.

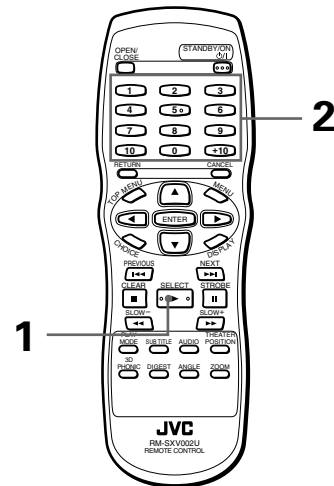

- When a Video CD/SVCD disc with PBC is stopped

- 1 Press \blacktriangleright .

A disc menu appears on the TV screen (The PBC function is activated).

Example:

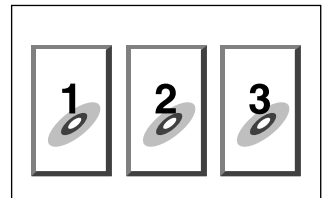

"PBC" is indicated in the display window on the front panel.

- 2 Use the numeric buttons to select the desired item.
 - See page 11 for details about how to use the numeric buttons.

The unit starts playback of the selected item. You can return to the menu by pressing the RETURN button.

When "NEXT" or "PREVIOUS" appears on the TV screen, the unit generally works as follows:

- Pressing ►► advances to the next page.
- Pressing ◀◀ returns to the previous page.
- * The method of the operation is different depending on the disc.

Hints

- If you want to playback a PBC-compatible Video CD/SVCD disc without activating the PBC function, start playback by using the numeric buttons instead of the ► button.
- To activate the PBC function when a PBC-compatible Video CD/SVCD disc is being played back without the PBC function, press ■ then press ►.
- You can also activate the PBC function using the play mode menu display as follows.
 - 1 Press PLAY MODE.
 - 2 Use CURSOR ◀▶ to move ◀ to [PBC CALL], then press ENTER.

To locate a desired selection using the numeric buttons



You can play a desired title or chapter (DVD VIDEO) or track (Audio CD/Video CD/SVCD) by specifying the number.

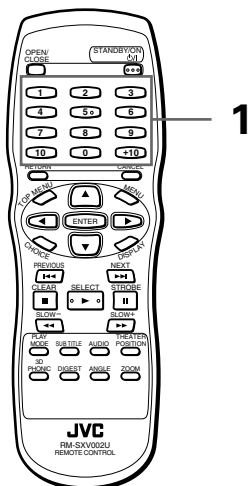

- For DVD VIDEO/Audio CD:
During playback or while stopped
- For Video CD/SVCD:
During playback without PBC function or while stopped

1 Use the numeric buttons to specify the number.

- * During DVD VIDEO playback (except when a menu is shown), a chapter is specified.
- * While a DVD VIDEO is stopped, a title is specified.
- * For an Audio CD or Video CD, a track is specified.

The unit starts playback from the beginning of the selection.

- See page 11 for details about how to use the numeric buttons.

NOTES

- During DVD VIDEO playback, if a menu is shown on the TV screen, the numeric buttons may be used for selecting an item in the menu.
- When ◯ appears on the TV screen:
The title or track you have selected is not contained in the disc.
- This function does not work during Video CD/SVCD playback with PBC function.

To locate a desired selection using

◀◀ or ►►

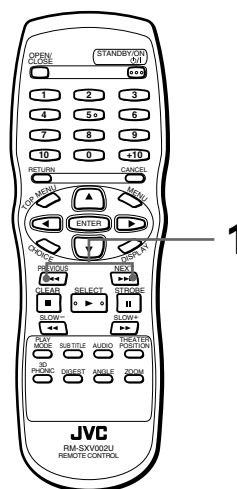

- For DVD VIDEO: During playback
- For Audio CD: During playback
- For Video CD/SVCD:
During playback without PBC function

1 Press ◀◀ or ►►.

With an Audio CD, Video CD or SVCD pressing the button skips a track. With a DVD VIDEO disc, pressing the button skips a chapter or title depending on the disc configuration.

The selection number appears in the display window on the front panel.

- To locate a subsequent selection, press ►► once or repeatedly until the desired selection number appears in the display.
- To locate to beginning of the current selection, press ◀◀ once.
- To locate a former selection, press ◀◀ repeatedly until the desired selection number appears in the display.

NOTES

- This function may not work with some DVD VIDEO discs.
- This function does not work during Video CD/SVCD playback with PBC function.

To locate a desired scene by specifying the chapter number [CHAP.SEARCH]



If the current title of a DVD VIDEO disc being played is divided into chapters, you can skip to a desired chapter by specifying the chapter number using the on-screen display.

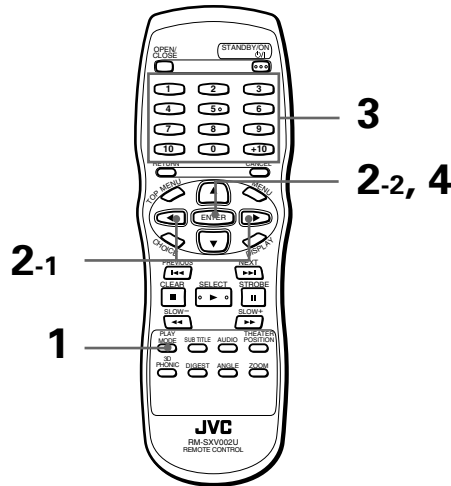

■ During DVD VIDEO playback

1 Press PLAY MODE.

The DVD play mode menu appears on the TV screen.

2 Use CURSOR ◀▶ to move to [CHAP. SEARCH], then press ENTER.

"GO TO CHAPTER =" appears under the menu.

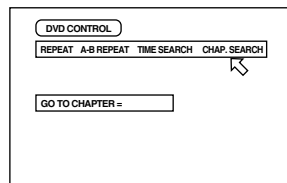

3 Use the numeric buttons (0 to 9) to enter the desired chapter number.

Example:

To select chapter number 8:
Press "8" → ENTER.

To select chapter number 37:
Press "3" → "7" → ENTER.

4 Press ENTER.

The unit starts playback from the selected chapter.



- The "10" and "+10" buttons are not used in this function.

NOTES

- You can also locate a desired chapter directly by specifying the chapter number using the numeric buttons during playback (except when a menu is shown). See page 21.
- When the chapter number is incorrect in step 3: Overwrite the incorrect number with the correct number.
- When ⓪ is displayed in the TV screen in step 4: The chapter you have selected is not contained in the disc, or chapter search does not work on the disc.
- To turn off the play mode menu: Press PLAY MODE.

To locate a desired position in the current title or track [TIME SEARCH]



You can play a disc from the desired position by specifying the elapsed time from the beginning of the current title or track using the TIME SEARCH function. Note that some DVD VIDEO discs do not contain time information, and the TIME SEARCH function cannot be used.

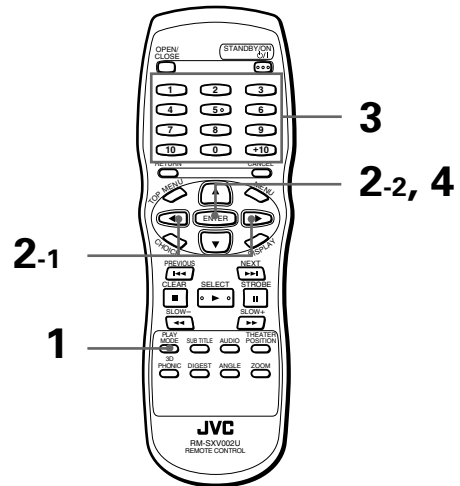

- For DVD VIDEO: During playback
- For Audio CD: During playback
- For Video CD/SVCD: During playback without PBC function

1 Press PLAY MODE.

The play mode menu appears on the TV screen.

2 Use CURSOR ◀▶ to move to [TIME SEARCH], then press ENTER.

"GO TO" appears under the menu.

3 Use the numeric buttons (0 to 9) to enter the time.

You can specify the elapsed time of the current title or track to set the location which you want to playback from.

4 Press ENTER.

The unit starts playback from the specified time.

(for DVD VIDEO)

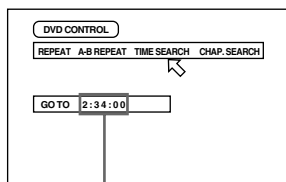

Selected time

(for Audio CD)

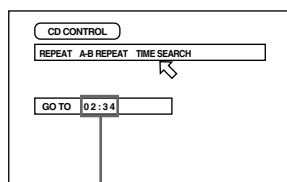

Selected time

(for Video CD/SVCD)

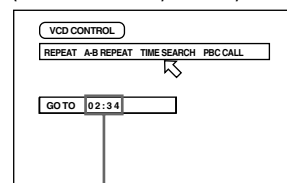

Selected time



- "10" and "+10" buttons are not used in this function.
- You can specify the time in hour/minute/second format for DVD VIDEO discs, and in minute/second format for Audio CD, Video CD and SVCD discs.

• Example (for DVD VIDEO)

To playback from 2(H):34(M):00(S)

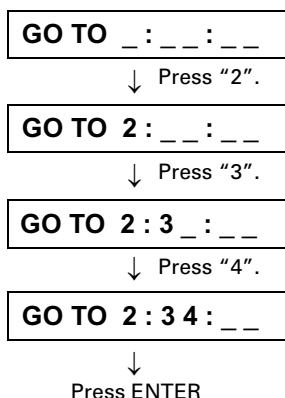

You do not have to press "0" to enter the trailing zeros (for the last two digits in the example above). Of course, it is possible to enter them.

• When you make a mistake

Move the cursor to the incorrect value, then press the correct button to re-select the value.

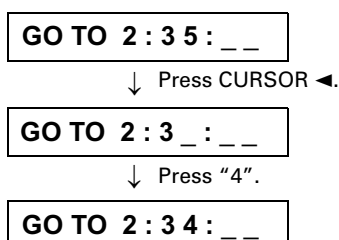

NOTES

- When appears on the TV screen in step 2: The time you have selected is not contained on the disc, or the time search function does not work on the disc. Also note that the time search function does not work during Video CD/SVCD playback with the PBC function.
- To turn off the play mode menu: Press PLAY MODE.
- The TIME SEARCH function cannot be used during program playback.

To locate a desired scene from the display [DIGEST]



The unit can display the opening scene of each title or chapter on a DVD VIDEO or each track of a Video CD/SVCD. You can select a desired scene from those displayed on the TV screen.

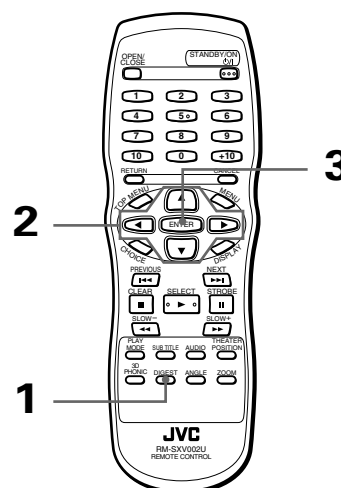

- For DVD VIDEO: While stopped or during playback
- For Video CD/SVCD: While stopped or during playback without PBC function

1 Press DIGEST.

Up to nine opening scenes are displayed.

- While a DVD VIDEO disc is stopped: The opening scene of each title appears on the TV screen.
- During DVD VIDEO disc playback: The opening scene of each chapter in the current title appears on the TV screen.
- When a Video CD/SVCD disc is loaded: The opening scene of each track appears on the TV screen.

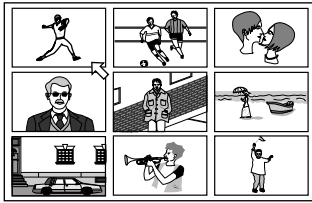

2 Use CURSOR ▲/▼/◀/▶ to select the desired scene.

The selected scene is indicated by . If there are more than 9 scenes, the digest screen will have more than one page. In this case, pressing ▶▶ advances to the next page, while pressing ◀◀ returns to the previous page.

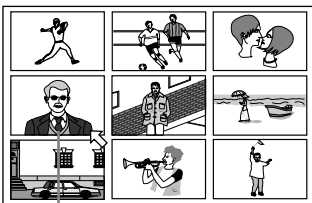

Selected scene

Hints

- When the lower right scene is selected, pressing CURSOR ▶ advances to the next page if available. Similarly, when the upper left scene is selected, pressing CURSOR ◀ returns to the previous page (if available).
- When there are more than one digest page, after pressing DIGEST, pressing ▶▶ before all 9 scenes of the first page appear on the TV screen will advance to the next page. Similarly, pressing ◀◀ before all the scenes of the second or latter page appear on the TV screen will return to the previous page.

3 Press ENTER.

The unit starts playback from the selected scene.

NOTE

- With some discs, depending on the contents, it may take some time until all the scenes appear on the screen.

Special picture playback

The unit provides special picture playback functions including Frame-by-frame, Strobe, Slow-motion and Zoom.

To advance a still picture frame-by-frame

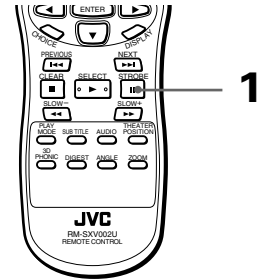

■ While paused (still)

1 Press .

Each time you press , the still picture advances to the next frame.

Pressing returns to normal playback.

To display continuous still pictures [STROBE]

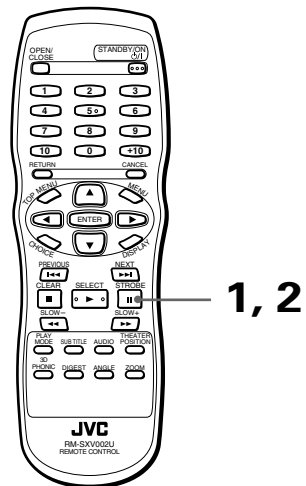

■ During playback

1 At the point you want to view as continuous photographs, press .

The unit pauses playback.

2 Press and hold for more than 1 second.

Nine continuous still pictures appear on the TV screen.

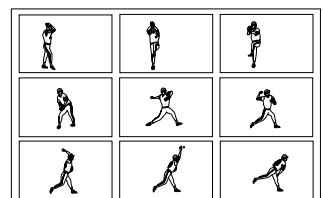

Hints

- Pressing **II** when the nine still pictures is shown will advance to the next nine still pictures.
- Pressing **▶** when the nine still pictures is shown will advance pictures in normal playback speed.
- **To cancel strobe play**
Press and hold **II** for more than 1 second.

NOTE

- If you press and hold **II** for more than 1 second during playback, nine still pictures also appear but they advance in normal playback speed.

To playback in slow-motion [SLOW]

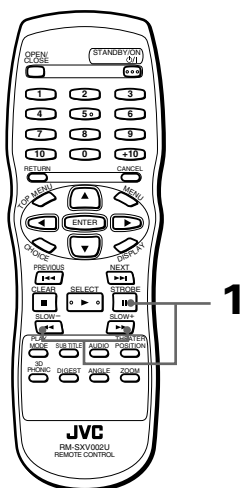

■ During playback

1 Press **II**, then use **◀◀ / ▶▶**.

To play forward slow-motion, press **▶▶**, and to play reverse slow-motion (for DVD VIDEO discs only), press **◀◀**. First, the unit plays the slowest speed, and each time you press the button, the playback speed increases.

- **To return to normal playback**
Press **▶**.
- **To pause slow-motion playback**
Press **II**.

NOTES

- The sound is muted during slow-motion playback.
- Reverse slow-motion playback is not possible for a Video CD/SVCD.

To zoom a scene [ZOOM]



English

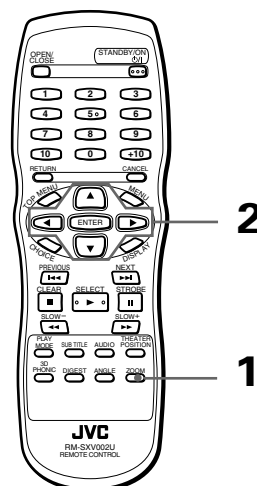

■ During playback or while paused

1 Press ZOOM.

“ZOOM” appears on the TV screen. The unit zooms in to the center part of the scene to produce a double-sized image.

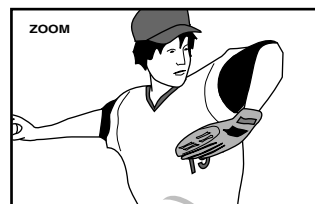
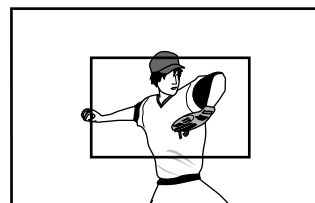

2 Use CURSOR **▲/▼/◀/▶** to move the zoomed-in scene.

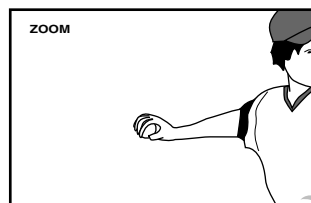

- **To return to normal playback**
Press ZOOM.

NOTE

- While zoomed, the picture may look coarse.

Advanced operations

Changing the playback order

You can play titles or tracks on a disc inserted in the desired order or in random order.

To playback in the desired order [PROGRAM]



You can play titles or tracks on a disc inserted in the desired order by using the Program function.

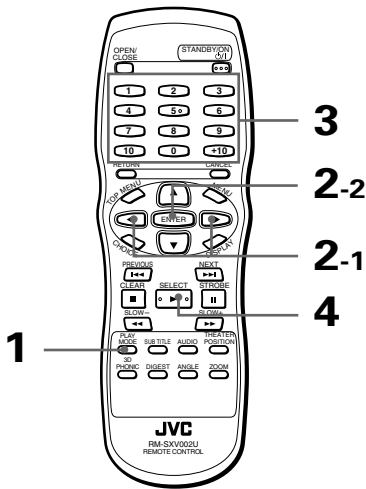

■ While stopped

1 Press PLAY MODE.

The play mode menu appears on the TV screen.

2 Use CURSOR \leftarrow/\rightarrow to move \leftarrow to [PROGRAM] and press ENTER.

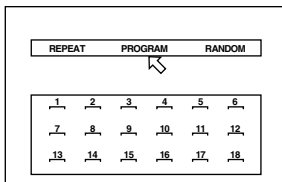

The program table appears under the menu bar (as shown above).

The "PROGRAM" indicator appears in the display window on the front panel.

3 Specify the titles or tracks in the desired order using the numeric buttons.

See page 11 for details about how to use the numeric buttons.

Up to 18 titles or tracks can be programmed. You may select the same title or track more than once.

1	2	3	4	5	6
7	8	9	10	11	12
13	14	15	16	17	18

The programmed title/track number is shown under each program number.

• If you specify a wrong selection

Press CANCEL. The last selection programmed is erased.

• To clear the program

Press ■ .

4 Press \blacktriangleright to start program play.

When all of the programmed titles/tracks have finished playback, the unit stops but the program remains.

NOTES

- Some DVD VIDEO discs may not be played back correctly in program mode.
- During program playback, pressing \blacktriangleright skip to the next selection of the program. Pressing \blacktriangleleft returns to the beginning of the current selection, however, you cannot skip back to the previous selection.
- By pressing PLAY MODE during program playback, the program table is displayed on the TV screen and the current program number is indicated in yellow.

• To quit program playback

Press ■ while stopped.

The "PROGRAM" indicator in the display window turns off.

Note that the program remains.

To clear the program, press ■ while the program table is shown on the TV screen.



- While stopped and the play mode menu is displayed on the TV screen, by moving \leftarrow to [PROGRAM] and pressing ENTER, the program mode quits. Note that the program remains.

To playback in random order [RANDOM]



You can play titles or tracks on a disc inserted in random order by using the Random function.

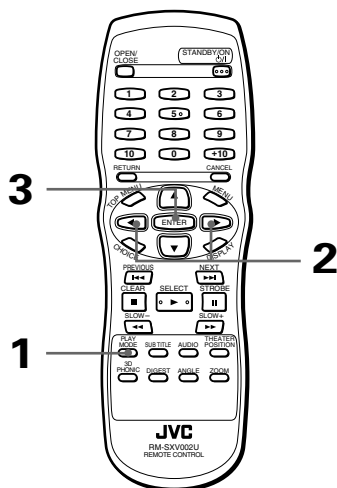

■ While stopped

1 Press PLAY MODE.

The play mode menu appears on the TV screen.

2 Use CURSOR ◀/▶ to move to [RANDOM].

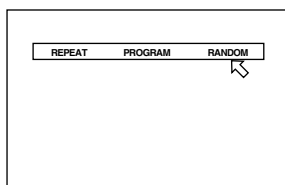

3 Press ENTER.

The unit starts random playback. The "RANDOM" indicator appears in the display window on the front panel. After playing all titles/tracks of the disc, random playback ends.

Hints

- The same title or track will not be played back more than once during random play.
- **To stop/quit random playback in the middle**
Press ■ to stop playback. The unit is still in random playback mode, so pressing ▶ starts random playback again.
To quit random playback, press ■ again while stopped. The "RANDOM" indicator in the display window turns off.

NOTE

- Some DVD VIDEO discs may not be played back correctly in the random mode.

Repeat playback

You can repeat playback of the current selection or all disc contents (except DVD VIDEO). You can also repeat playback of a desired part.

To repeat the current selection or all tracks [REPEAT]

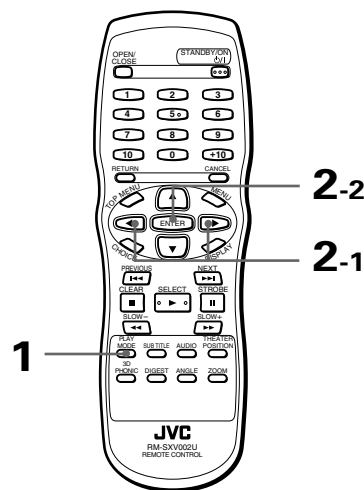

- For DVD VIDEO: During playback
- For Audio CD/Video CD/SVCD: In any condition except Video CD/SVCD playback with PBC

1 Press PLAY MODE.

The play mode menu appears on the TV screen.

2 Use CURSOR ◀/▶ to move to [REPEAT], then press ENTER.

Each time you press ENTER, the repeat mode changes as follows depending on the disc type and unit's status:

- **During DVD VIDEO playback**

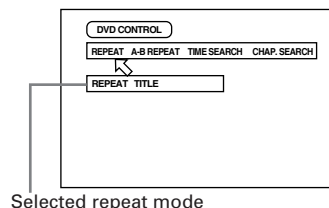

Selected repeat mode

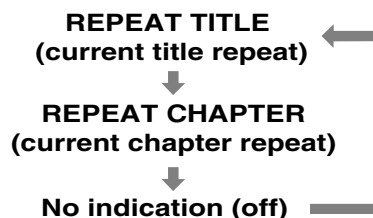

• **Audio CD/Video CD/SVCD**

(for Audio CD)

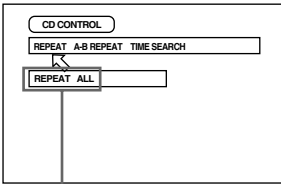

Selected repeat mode

(for Video CD/SVCD)

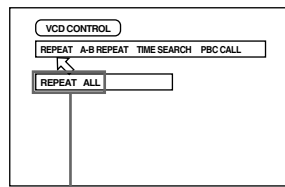

Selected repeat mode

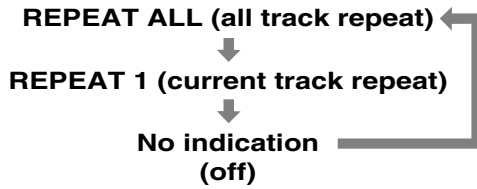

Hints

- If you press ■ in REPEAT ALL or REPEAT1 mode, the unit stops playback but remains in the mode.
- If you press ■ in REPEAT TITLE or REPEAT CHAPTER mode, the unit stops playback and quits the mode.

• **To quit repeat playback**

With pointed at [REPEAT], press ENTER repeatedly until the mode is set to off.

NOTES

- Some DVD VIDEO discs do not allow the title repeat or/ and chapter repeat.
- Some DVD VIDEO discs automatically stops playback in the middle of the disc.
- Repeat playback function cannot be used during Video CD/SVCD playback with PBC function.
- To turn off the play mode menu display Press PLAY MODE.

To repeat a desired part [A-B REPEAT]

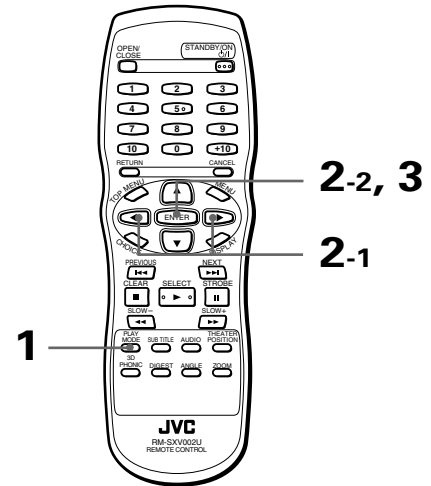

■ **During playback**

1 Press PLAY MODE.

The play mode menu appears on the TV screen.

2 Use CURSOR to move to [A-B REPEAT], then press ENTER at the beginning of the part you want to repeat (point A). Make sure that the REPEAT mode is off. If any REPEAT mode is selected, you cannot move to [A-B REPEAT].

3 Press ENTER at the end of the part you want to repeat (point B). The unit locates "A" and starts repeat playback between "A" and "B."

(for DVD VIDEO)

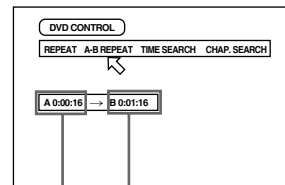

Point A Point B

(for Audio CD)

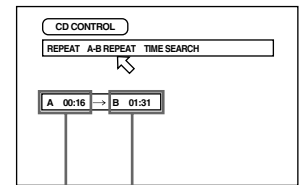

Point A Point B

(for Video CD/SVCD)

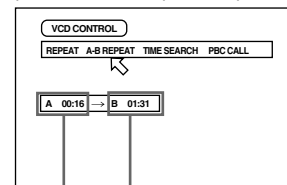

Point A Point B

To quit A-B repeat playback

Press ■. The unit stops playback and quits A-B repeat mode.



- During playback, pressing ENTER when ⇄ is pointed at [A-B REPEAT] quits A-B repeat mode and continues playback.
- You can also quit A-B repeat mode by pressing ◀◀ or ▶▶.

NOTES

- **To turn off the play mode menu**
Press PLAY MODE.
- If ⏸ appears when pressing ENTER in step 2 during DVD/SVCD playback
You cannot repeat the selected portion because of the disc contents.
- **The A-B REPEAT function cannot be used during program playback.**

Selecting a scene angle of DVD VIDEO

You can enjoy a variety of scene angles if the DVD VIDEO disc contains "multi-angle" parts, where multiple cameras were used to shoot the same scene from different angles.



- At the beginning of a "multi-angle" part, 📹 appears on the TV screen.

To select a scene angle from the normal screen [ANGLE]

DVD VIDEO

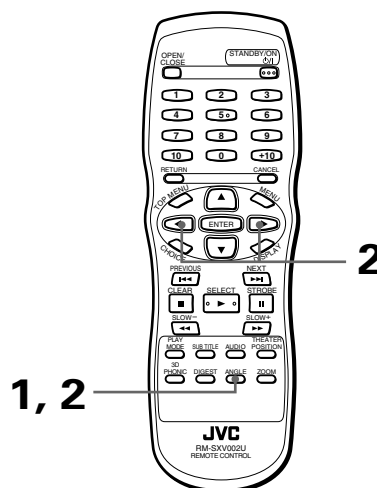

■ During DVD VIDEO playback

1 Press ANGLE.

The Angle selection display appears on the TV screen.

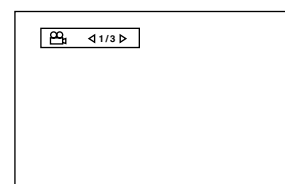

2 Use ANGLE or CURSOR ◀▶ to select the desired angle.

Each time you press ANGLE or CURSOR ◀▶, the angle changes.

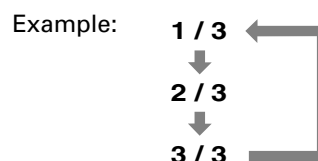

NOTES

- The Angle selection display will automatically disappear if you do not change the angle for 10 seconds.
- To turn off the Angle selection display manually, press ENTER.
- When ⏸ appears on the TV screen
The current scene is not recorded from multiple angles.

To select a scene angle from the angle list display [ANGLE]

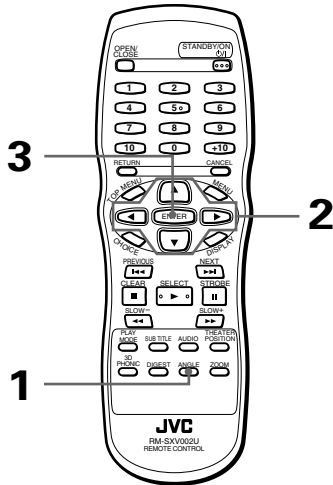

■ During DVD VIDEO playback

1 Press and hold ANGLE for more than 1 second.

Up to nine camera angles recorded on a disc appear on the TV screen.

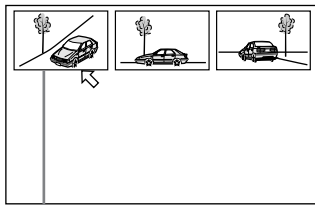

The selected camera angle

2 Use CURSOR $\blacktriangle/\blacktriangledown/\blacktriangleleft/\blacktriangleright$ to select the desired angle.

3 Press ENTER.

The unit starts playback by the selected angle on the full-sized screen.

NOTES

- When appears on the TV screen in step 1: The current scene is not recorded from multiple angles.
- During the operation above, audio is muted.

Changing the language and sound

For DVD VIDEO discs, you can select the subtitle language, as well as the audio language/sound included on a disc. For Video CD/SVCD discs, you can select the audio channel(s).

To select the subtitle language [SUBTITLE]

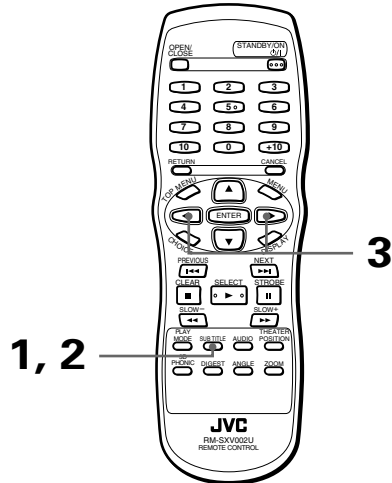

■ During playback

1 Press SUBTITLE.

The Subtitle selection display appears on the TV screen.

(for DVD VIDEO)

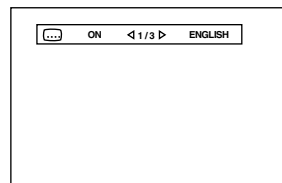

(for SVCD)

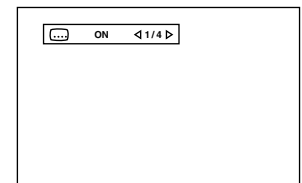

2 To turn the subtitle on and off, press SUBTITLE.

3 To select the desired subtitle language, use CURSOR $\blacktriangleleft/\blacktriangleright$.

• For DVD VIDEO

Each time you press CURSOR $\blacktriangleleft/\blacktriangleright$, the subtitle language changes.

Example:

- 1/3 ENGLISH
- ↓
- 2/3 FRENCH
- ↓
- 3/3 SPANISH
- ↓
- /3 (off)

• For SVCD

Pressing CURSOR ◀/▶ cycles among the four subtitle channels as follows regardless of whether the subtitle is recorded or not. You can also select the subtitle by pressing SUBTITLE.

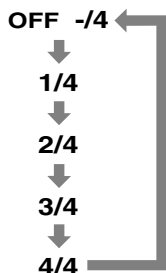

NOTES

- For DVD VIDEO, the selected language may be abbreviated on the TV screen. See "Appendix A: Table of languages and their abbreviations" at the end of this manual.
- The Subtitle selection display will automatically disappear if you do not change the subtitle for 10 seconds.
- To turn off the Subtitle selection display manually, press ENTER.
- When Ⓞ appears on the TV screen: You cannot select the subtitle.

(for DVD VIDEO)

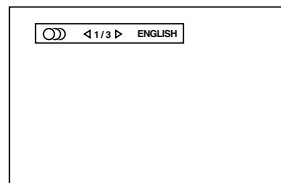

(for Video CD)

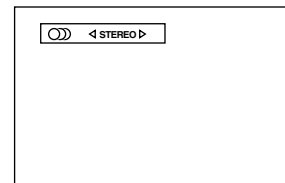

(for SVCD)

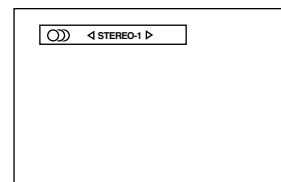

2 Use AUDIO or CURSOR ◀/▶ to select the desired audio.

• For DVD VIDEO

Each time you press AUDIO or CURSOR ◀/▶, the audio language or sound changes.

Example:

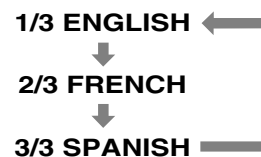

To change the audio language or sound [AUDIO]



By AUDIO selection, you can choose the audio language of movies or choose to enjoy karaoke with or without the vocal.

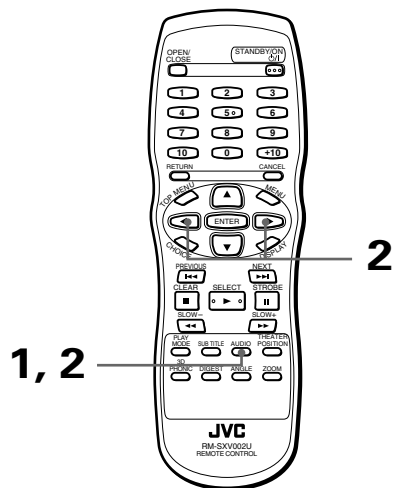

■ During playback

1 Press AUDIO.

The Audio selection display appears on the TV screen.

• For Video CD/SVCD

Each time you press AUDIO or CURSOR ◀/▶, the playback audio changes as follows. (Video CD)

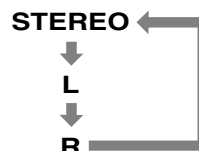

(SVCD)

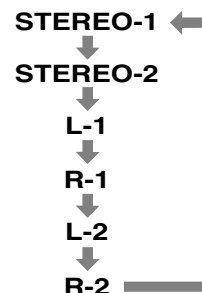

NOTES

- For DVD VIDEO, the selected language may be abbreviated on the TV screen. See "Appendix A: Table of languages and their abbreviations" at the end of this manual.
- The Audio selection display will automatically disappear if you do not change the audio for 10 seconds.
- To turn off the Audio selection display manually, press ENTER.
- When Ⓞ appears on the TV screen (for a DVD VIDEO disc): You cannot select the audio.

Selecting the picture character

You can select the picture character from among four options according to the source program, lighting condition of the room and/or personal preference.

To select the picture character [THEATER POSITION]

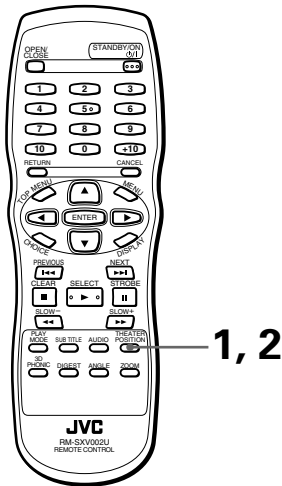

■ During playback

1 Press THEATER POSITION.

The theater position display appears on the TV screen.

2 Select the desired theater position by using THEATER POSITION.

Each time you press the THEATER POSITION button, the picture character changes as follows:



Selected picture character

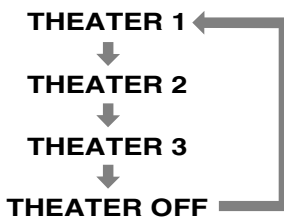

"THEATER OFF" is the normal position. Selecting a higher number tones down the picture character.

NOTES

- The theater position display will automatically disappear if you do not change the theater position for 5 seconds.
- To turn off the theater position display manually, press ENTER.

Enjoying virtual surround sound

Using the 3D PHONIC function, you can get a simulated surround effect from your stereo system.

To simulate surround sound [3D PHONIC]

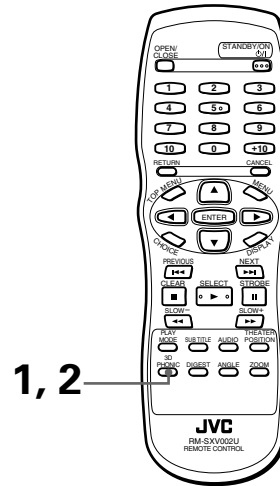

■ During playback

1 Press 3D PHONIC.

The 3D PHONIC display appears on the TV screen.

2 Select the desired mode by using 3D PHONIC.

Each time you press the 3D PHONIC button, the 3D PHONIC mode changes as follows:

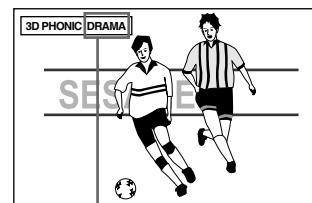

Selected effect mode

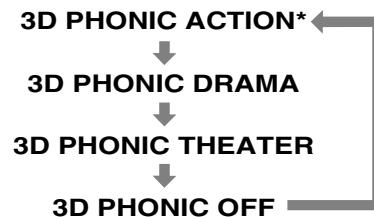

• ACTION

Suitable for action movies and sports programs in which sounds dynamically move.

- **DRAMA**
Natural and warm sound. You can enjoy movies in a relaxed mood.
- **THEATER**
You can enjoy sound effects like in a major theater in Hollywood.
- * When you play a DVD VIDEO disc recorded in Dolby Digital which contains more than 3 channels, ACTION does not appear.

NOTES

- The 3D Phonic display will automatically disappear if you do not change the 3D PHONIC for 5 seconds.
- To turn off the 3D PHONIC display manually, press ENTER.
- With a Video CD disc, if the Audio setting is set to L or R, you cannot activate the 3D PHONIC function (i.e the 3D PHONIC mode is fixed to OFF).
Conversly, when the 3D PHONIC function is active, changing the AUDIO setting to L or R from STEREO cancels the 3D PHONIC function.
- The 3D PHONIC function works correctly when playing back discs recorded in the Dolby Surround or Dolby Digital 5.1-CH format.
It also works when playing back discs other than those above, but does not provide the correct effect.
- The 3D PHONIC function does not affect the DTS or Dolby Digital bitstream signal from the DIGITAL OUT jack.
- The sound effect will not be set or operate, even if 3D PHONIC is pressed, for the sound of DVD VIDEO discs recorded in Linear PCM.
- When you set the 3D PHONIC function to on, the DOWN MIX and COMPRESSION settings in the AUDIO page of the preference display are disabled.

Checking the status

You can view the disc/time information, as well as the DVD functions status on the TV screen.

To check the disc/time information

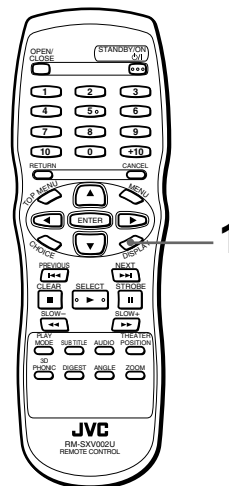

■ During playback

- 1 Press DISPLAY once for a Audio CD, Video CD or SVCD disc, or twice for a DVD VIDEO disc. The disc/time display appears on the TV screen.

(for DVD VIDEO)

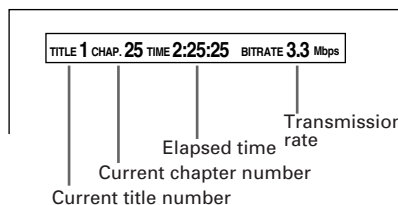

(for Audio CD, Video CD or SVCD playing without PBC)

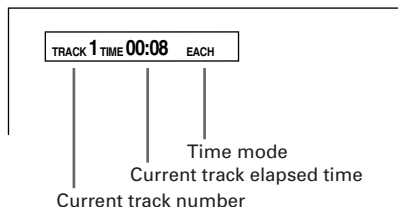

(for Video CD/SVCD playing with PBC)

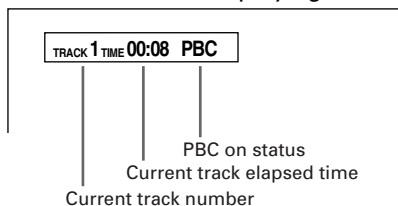

- **To turn off the disc/time display**
Press DISPLAY.

To check the DVD function status

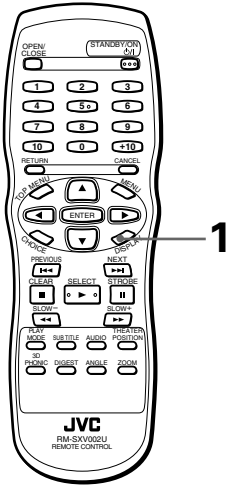

- During DVD VIDEO playback

1 Press DISPLAY.

The DVD function status display appears on the TV screen.

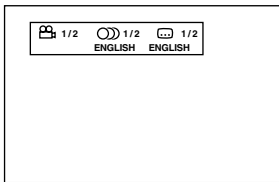

The current selections of the camera angle, audio language and subtitle language are shown.

- **To turn off the DVD function status display**
Press DISPLAY twice.

To dim the brightness of the display window

You can dim the brightness of the display window.

Dimming brightness of the display window

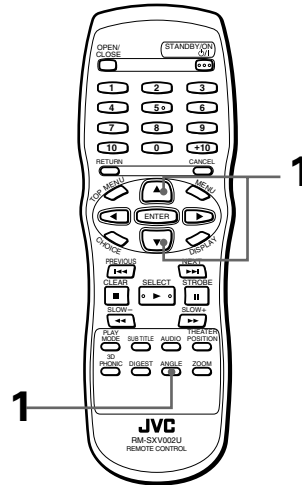

- When no disc is inserted or while stopped

1 Press CURSOR ▼ while holding down ANGLE.

You can set the brightness from among three levels. Each press of the button makes the display window darker.

To restore the display window brighter, press CURSOR ▲.

This unit can playback CD discs recorded by the MP3 format (we refer to those discs as MP3 CD discs in this manual). Operations for MP3 CD discs are similar to those for Audio CD discs, though there are some restrictions and differences.

What is MP3?

MP3 is the abbreviation of "MPEG1 Audio Layer 3". MPEG Audio is a compression specification that compresses the audio portion only. This image compression method is used in DVD or Video CD, etc. The audio data has been compressed into about 1/10.

About MP3 CD disc

On an MP3 CD disc, each material (song) is recorded on each Track (file), which usually belongs to a Group (folder).

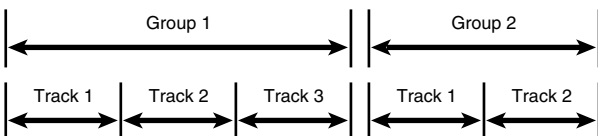

This unit can recognize up to 99 Groups and up to 254 Tracks per Group, however, the number of Tracks to be played back on a disc is limited to 1023.

If a disc includes more than 1023 Tracks, the unit stops detecting Tracks when the number of detected Tracks reaches 1023 and ignores the subsequent Tracks. The unit also ignores any non-MP3 file in the disc.

NOTES for making a private MP3 CD using a CD-R/CD-RW disc:

- Select "ISO 9660" as the disc format.
- Do not select the "multi-session" recording.
- Finalize the disc.

NOTES

- Because of the disc characteristics or recording condition, some discs may not be played back or it takes time to start playback.
- The unit does not support "packet write" discs.
- If there are any Tracks (files) which are stored on a disc directly and do not belong to any Group (directory), the unit recognized them as belonging to an independent Group.
- The unit does not output a digital audio signal from DIGITAL OUT when playing back an MP3 CD disc.
- The unit plays back Groups/Tracks on an MP3 CD disc in the alphabetical order.

For example, if there are three title Groups [one], [two] and [three] on a disc, the playback order is [one], [three] then [two]. Tracks in a Group are played back in the same way.

Therefore, an MP3 CD disc on the market may be played back in the different order from the order printed on its sleeve.

Unavailable functions

As described earlier, there are some restriction for playback of MP3 CD discs. Following functions are not available with MP3 CD discs.

Unavailable functions for MP3 discs

Function name	Function
Resume	To resume playback
Time search	To locate a desired position in the current track
Manual search	To advance or reverse playback rapidly
A-B repeat	To repeat a desired part
3D phonic	To simulate surround sound

NOTES

- You cannot playback Tracks in the desired (programmed) or random order, nor playback a Track repeatedly.
- The screen saver function is not active with an MP3 CD disc, as with an Audio CD.

Basic operations

Basic operations using the basic control buttons

MP3

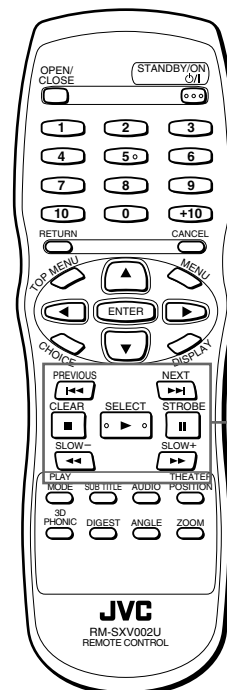

Basic control buttons

The following table shows basic functions of basic control buttons.

As you can see ►, ■, || and ◀◀/▶▶ buttons function the same as with Audio CD discs, though ◀◀/▶▶ buttons function is different.

Buttons	Functions
	Starts playback
	Stops playback completely
	Pauses playback temporarily
	Skips back or forward a Track*.
	Skips back or forward a Group.

* You can skip a Track across a Group. i.e. pressing when the last Track of the current Group is selected skips to the first Track of the next Group.

NOTES

- The current Group and Track numbers are shown on the display window in the following manner.

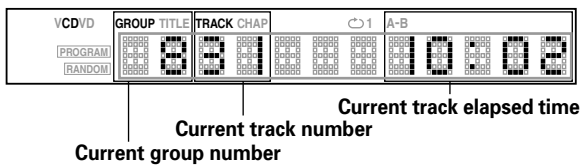

- You cannot advance or reverse playback of an MP3 CD disc rapidly.

Track/Group selection using the numeric buttons



While stopped, you can select a Group to be played using the numeric buttons. During playback, you can select a Track in the current Group to be played using the numeric buttons.

How to select a Track or Group:

The same method for selecting a track of an Audio CD disc can be applied for selecting a Group or Track of an MP3 CD disc except for a three-figure Track. For selecting a three-figure Track (i.e. Track 100 or higher), follow the procedure below.

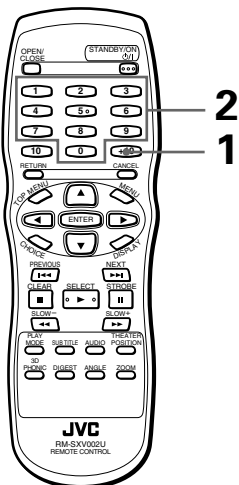

1 Holding down the +10 button for 2 seconds or more.

“- - -” appears in the display window showing that you can now enter a three-figure number directly.

2 Use the numeric buttons (0 through 9) to specify the desired Track number directly.

Example:

To specify Track 254 : press 2, 5 and 4.



- You can also specify a single- or double-figure Track using this method.

Example:

- To specify Track 5, press 0, 0 and 5.
- To specify Track 25, press 0, 2 and 5.

Advanced functions

Program playback



You can playback Groups on an MP3 CD disc in the desired order.

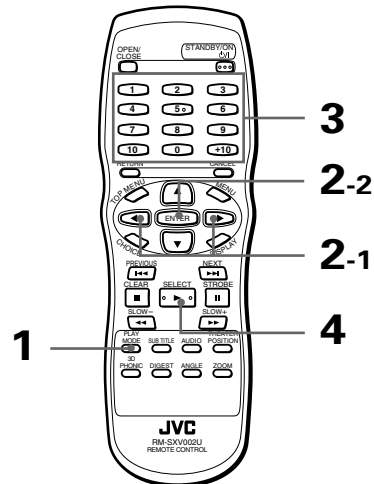

While stopped

1 Press PLAY MODE.

The play mode menu appears on the TV screen.

2 Use CURSOR to move to [PROGRAM] and press ENTER.

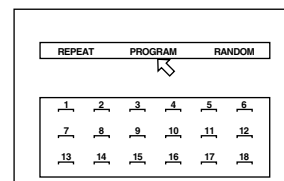

The program table appears under the menu bar (as shown above).

The “PROGRAM” indicator appears in the display window on the front panel.

3 Specify the groups in the desired order using the numeric buttons.

See page 11 for details about how to use the numeric buttons.

Up to 18 groups can be programmed. You may select the same group more than once.

REPEAT			PROGRAM			RANDOM		
1	2	3	4	5	6			
3	2	1	2					
7	8	9	10	11	12			
13	14	15	16	17	18			

The programmed group number is shown under each program number.

• If you specify a wrong selection

Press CANCEL. The last selection programmed is erased.

• To clear the program

Press ■ .

4 Press ► to start program play.

When all of the programmed groups have finished playback, the unit stops but the program remains.

• To quit program playback

Press ■ while stopped.

The "PROGRAM" indicator in the display window turns off.

Note that the program remains.

To clear the program, press ■ while the program table is shown on the TV screen.



- While stopped and the play mode menu is displayed on the TV screen, by moving to [PROGRAM] and pressing ENTER, the program mode quits. Note that the program remains.

NOTES

- You cannot playback Tracks in a Group in the desired order.
- By pressing PLAY MODE during program playback, the program table is displayed on the TV screen and the current program number is indicated in yellow.

Random playback

MP3

English

You can playback Groups on an MP3 CD disc in random order.

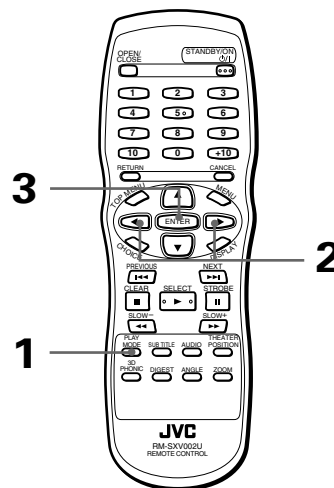

■ While stopped

1 Press PLAY MODE.

The play mode menu appears on the TV screen.

2 Use CURSOR to move to [RANDOM].

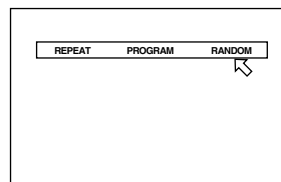

3 Press ENTER.

The unit starts random playback.

The "RANDOM" indicator appears in the display window on the front panel. After playing all groups of the disc, random playback ends.



- The same group will not be played back more than once during random play.
- To stop/quit random playback in the middle**
Press ■ to stop playback. The unit is still in random playback mode, so pressing ► starts random playback again.
To quit random playback, press ■ again while stopped. The "RANDOM" indicator in the display window turns off.

NOTES

- Tracks in a Group are played back in the regular order.
- Pressing the button during random playback skips forward or back a track.

Repeat playback

MP3

You can repeat playback of the current Group or all Groups.

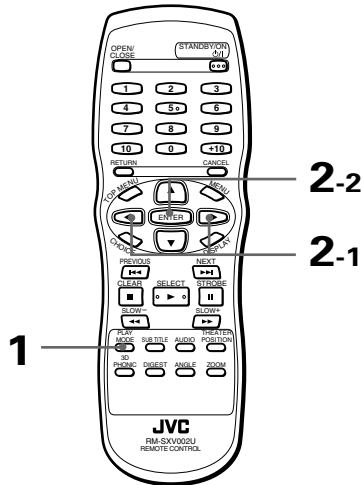

■ During playback or while stopped

1 Press PLAY MODE.

The play mode menu appears on the TV screen.

2 Use CURSOR ◀/▶ to move to [REPEAT], then press ENTER.

Each time you press ENTER, the repeat mode changes as follows depending on the disc type and unit's status:

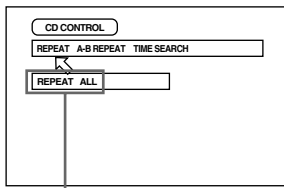

Selected repeat mode

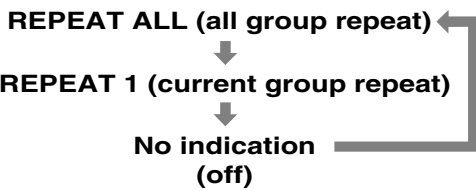

Hints

- If you press ■ in REPEAT ALL or REPEAT1 mode, the unit stops playback but remains in the mode.
- **To quit repeat playback**
With pointed at [REPEAT], press ENTER repeatedly until the mode is set to off.

NOTE

- **To turn off the play mode menu display**
Press PLAY MODE.

Disc/time information

MP3

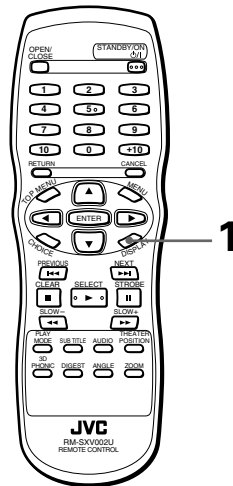

■ During playback

1 Press DISPLAY.

The disc/time display appears on the TV screen.

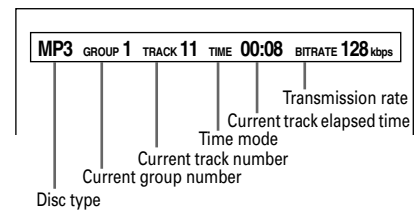

- **To turn off the disc/time display**
Press DISPLAY.

Selecting preferences

You can set various preferences for playback via four dedicated displays.

How to set preferences

Note that you cannot bring up a preference display during playback or when an Audio CD is loaded in the tray.

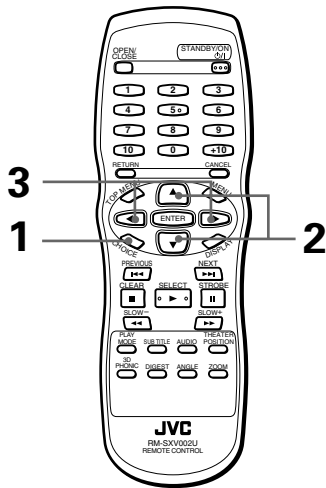

- When no disc is inserted in the tray, or when a DVD VIDEO or Video CD is inserted and stopped

1 Press CHOICE.

One of the preference pages appears on the TV screen. There are four preference pages: LANGUAGE, AUDIO, DISPLAY and SYSTEM. To turn the page, move to the desired tab using CURSOR .

LANGUAGE

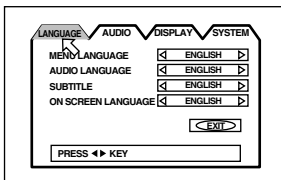

AUDIO

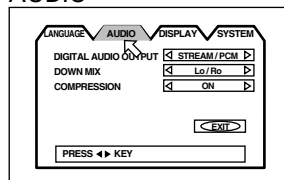

DISPLAY

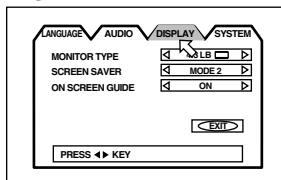

SYSTEM

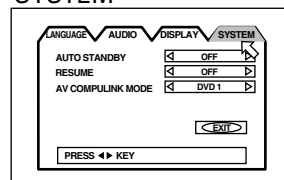

- #### 2 Move to select the item you want to set by using CURSOR .

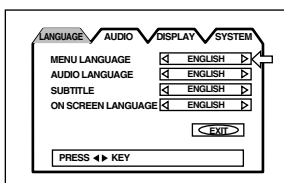

- #### 3 Press CURSOR to select the setting you want.

- To turn off the preference display, press CHOICE or move to [EXIT] and press ENTER.
- For details about each setting, see the following paragraphs:

LANGUAGE page

MENU LANGUAGE

You can select the default "display" language to be displayed if it is contained on the disc.

Each time you press CURSOR , the language setting changes in the following order:

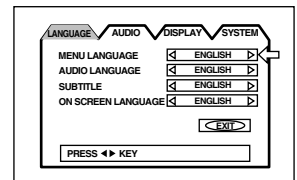

ENGLISH → SPANISH → FRENCH → CHINESE → GERMAN → ITALIAN → JAPANESE → language code from AA to ZU

(See "Appendix A: Table of languages and their abbreviations" at the end of this manual.)

Pressing CURSOR changes the language setting in the reverse order of the above.

- * If the selected language is not recorded, the disc's default display language will be displayed.

AUDIO LANGUAGE

You can select the default audio language to be played if it is contained on the disc.

Each time you press CURSOR , the language setting changes in the following order:

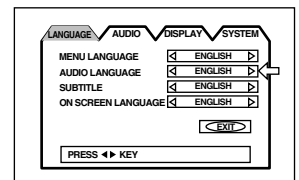

ENGLISH → SPANISH → FRENCH → CHINESE → GERMAN → ITALIAN → JAPANESE → language code from AA to ZU

(See "Appendix A: Table of languages and their abbreviations" at the end of this manual.)

Pressing CURSOR changes the language setting in the reverse order of the above.

- * If the selected language is not recorded, the disc's default audio language will be played.

SUBTITLE

You can select the default subtitle language to be displayed if it is contained on the disc.

Each time you press CURSOR ►, the language setting changes in the following order:

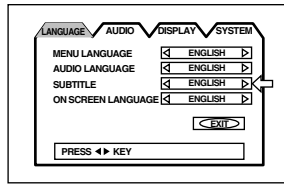

ENGLISH → SPANISH → FRENCH → CHINESE → GERMAN → ITALIAN → JAPANESE → language code from AA to ZU

(See "Appendix A: Table of languages and their abbreviations" at the end of this manual.)

Pressing CURSOR ◀ changes the language setting in the reverse order of the above.

* If the selected language is not recorded, the disc's default subtitle language will be displayed.

ON SCREEN LANGUAGE

You can select the on-screen display language to be displayed.

Each time you press CURSOR ►, the language setting changes as follows:

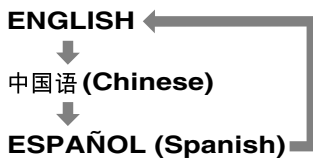
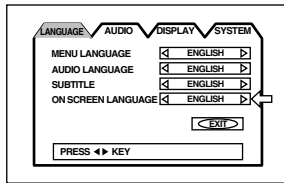

English	ON SCREEN LANGUAGE ◀	ENGLISH ▶
Chinese	说明字幕	中国语 ▶
Spanish	IDIOMA EN PANTALLA ◀	ESPAÑOL ▶

Pressing CURSOR ◀ changes the language setting in the reverse order of the above.

AUDIO page

DIGITAL AUDIO OUTPUT

To connect the unit's digital output to an external device equipped with a digital input, this item must be set correctly.

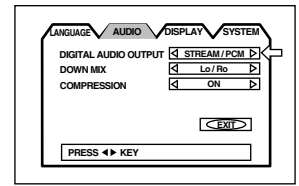

- PCM ONLY**
 When you connect the DIGITAL OUT jack of the unit to the linear PCM digital input of other audio equipment.
- STREAM/PCM**
 When you connect to the digital input of an amplifier to a built-in DTS, Dolby Digital, or MPEG multichannel decoder.
- DOLBY DIGITAL/PCM**
 When you connect to the digital input of a Dolby Digital decoder, or an amplifier with a built-in Dolby Digital decoder.

The following chart shows the relationship between types of playback discs and output signals.

Playback discs	Output		
	STREAM/PCM	DOLBY DIGITAL/PCM	PCM ONLY
DVD with 48 kHz, 16 bit linear PCM	48 kHz, 16 bit linear PCM	←	←
DVD with 48 kHz, 20/24 bit linear PCM	48 kHz, 20/24 bit linear PCM	←	←
DVD with 96 kHz, linear PCM	No output	←	←
DVD with DTS	DTS bitstream	No output	←
DVD with Dolby Digital	Dolby Digital bitstream	←	48 kHz, 16 bit linear PCM
DVD with MPEG multichannel	MPEG bitstream	48 kHz, 16 bit linear PCM	←
Video CD/SVCD	44.1 kHz, 16 bit linear PCM	←	←
Audio CD	48 kHz, 16 bit linear PCM	←	←
Audio CD with DTS	DTS bitstream	←	←
MP3 CD	No output	←	←

NOTES

- The unit does not provide the DTS decoding function.
- When playing a DVD VIDEO or Audio CD disc with DTS, use a DTS decoder to get correct signals from your speakers. Never use the unit's analog output jacks, which output incorrect signals that may damage your speakers.
- If you connect the analog outputs and digital outputs simultaneously, be sure to select the source of the amplifier correctly, or set the level control of the amplifier connected to the analog outputs to minimum.

DOWN MIX

To playback a DVD VIDEO disc recorded with surround multichannel audio correctly, the DOWN MIX setting must be properly made according to your audio system.

Note that this setting affects the output signal from the AUDIO (both DIGITAL and ANALOG) output jacks when playing back a DVD VIDEO disc recorded with surround multichannel audio.

- **Lt/Rt**

When you enjoy multichannel surround audio by connecting the unit's AUDIO output (normally, the DIGITAL output) to a surround decoder.

- **Lo/Ro**

When you enjoy conventional 2-channel stereo audio by connecting the unit's AUDIO output to a stereo amplifier/receiver or television set, or when you duplicate audio of a DVD VIDEO disc recorded with surround audio to your MD, cassette, etc.

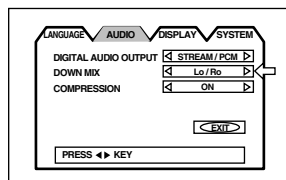

NOTES

- The Down mix function does not work when the 3D PHONIC function is activated.

- The DOWN MIX setting does not affect an MPEG or Dolby Digital bitstream signal from DIGITAL OUT.

To enjoy the DOWN MIX effect from DIGITAL OUT when playing back a disc recorded with the MPEG multichannel or Dolby Digital format, set "DIGITAL AUDIO OUTPUT" to "PCM ONLY" (see page 40).

- When playing back a disc recorded with DTS, you cannot get the DOWN MIX effect from both DIGITAL and ANALOG outputs.

COMPRESSION

You can compress the dynamic range of the sound if needed. Using this function, you can listen to sound at low volumes easily.

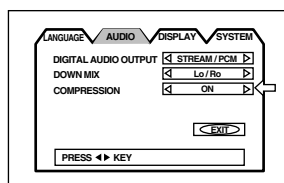

- **ON**

Audio is played back with the dynamic range compressed.

- **OFF**

Audio is played back as it was recorded.

NOTES

- The Compression function works only when playing back a disc recorded with DOLBY DIGITAL 1CH or 2CH. The setting is not effective for other discs.
- The Compression function does not work when the 3D PHONIC function is activated.
- With the digital connection, the COMPRESSION settings in the AUDIO page of the preference display are invalid. Settings for these items must be made from the decoder.

DISPLAY page

MONITOR TYPE

You can select the monitor type to match your TV when you playback DVD VIDEO discs recorded for wide screen televisions.

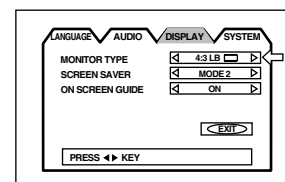

- **4:3 LB (Letter Box Conversion)**

When you connect a normal TV to the unit.

When you play a wide picture recorded on a DVD VIDEO disc, the picture is displayed with bands across the upper and lower portions of the screen.



- **4:3 PS (Pan Scan Conversion)**

When you connect a normal TV to the unit.

When you play a wide picture recorded on a DVD VIDEO disc, a portion of the picture is automatically cut off from the left and right sides of the image.

Depending on the disc, it may not be possible to playback in this mode. In that case, the picture is played back as in 4:3 LB mode.

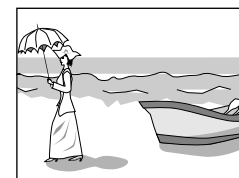

- **16:9 WIDE (Wide Television screen)**

When you connect a wide-screen TV to the unit.

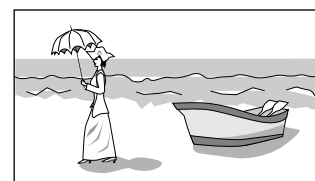

SCREEN SAVER

A television monitor screen may be burned out if a static picture is displayed for a long time. To prevent this, the unit automatically activates the screen saver if a static picture, such as an on-screen display or menu, is displayed for over 5 minutes.

- **MODE 1**

The current picture gets dark.

- **MODE 2**

The "screen saver" picture appears and its brightness changes.

- **OFF**

The screen saver function is off.

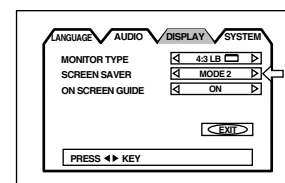

NOTES

- The monitor screen of a projector or projection TV is easily burned out if the screen saver mode is set to OFF and a static picture is displayed for a long time.
- The screen saver function is not activated when the selected disc is an Audio CD.

ON SCREEN GUIDE

The unit can display "on-screen guide" icons or characters on the picture, which show what is happening to the disc or the unit.

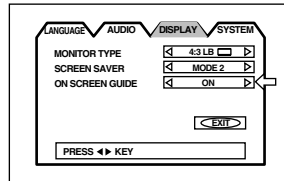

- **ON**
The on-screen guide will be displayed.
- **OFF**
The on-screen guide will not be displayed. Examples of "on-screen guide" icons or characters are following (see page 11):



SYSTEM page

AUTO STANDBY

When the unit is stopped for more than 30 minutes or 60 minutes, the unit enters standby mode automatically.

- **60**
Time is set to 60 minutes.
- **30**
Time is set to 30 minutes.
- **OFF**
The auto standby function is off.

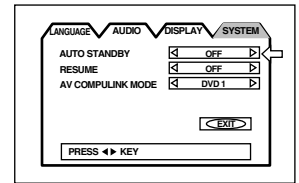

RESUME

You can select the resume function to be on or off. See page 19.

- **ON**
Pressing ▶ while stopped or on standby starts playback from the resume point if it is memorized.
- **OFF**
Pressing ▶ while stopped or on standby starts playback from the beginning of the disc.

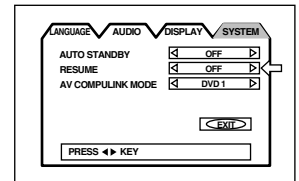

AV COMPULINK MODE

This item is provided for use in the future. Leave it as the default setting ("DVD1").

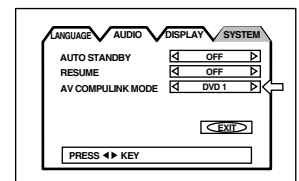

Limiting playback by children

This function restricts playback of DVD VIDEO discs which contain violent (and other) scenes according to the level set by the user. For example, if a movie which includes violent scenes supports the parental lock feature, such scenes which you do not want to let children view can be cut or replaced with other scenes.

To set Parental Lock for the first time [PARENTAL LOCK]

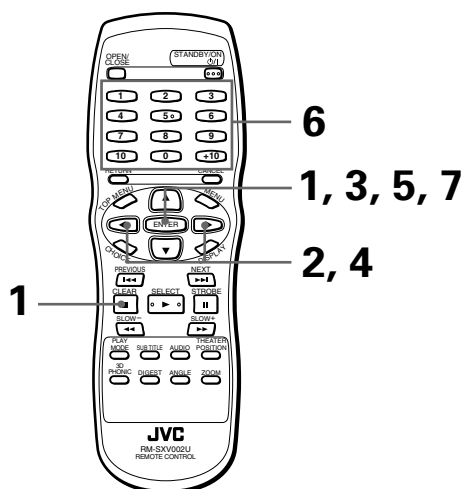

■ While a DVD VIDEO disc is stopped or no disc is inserted

1 Press ENTER while holding down ■ on the remote control unit.

The Parental Lock on-screen display appears on the TV screen.

← points [Country Code].

2 While ← points [Country Code], use CURSOR ←/→ to select the country code.

The country code whose standards were applied to rate the DVD VIDEO disc should be selected.

See "Appendix B: Country/Area code list for parental lock".

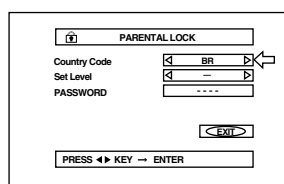

3 Press ENTER.

← moves to [Set Level].

4 While ← points [Set Level], use CURSOR ←/→ to select the parental lock level.

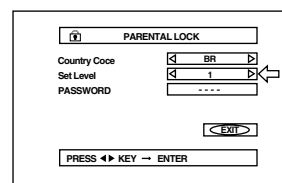

Each time you press CURSOR ←/→, the parental level changes as follows:

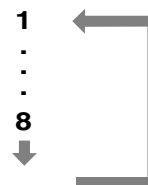

- "1" is the strictest level. "-" means no restriction. Discs rated higher than the selected level are restricted.

5 Press ENTER.

← moves to [PASSWORD].

6 Enter your 4-digit password using the numeric buttons (0 to 9).

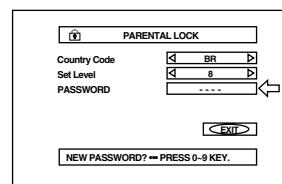

7 Press ENTER.

The parental level and password are set.

← moves to [EXIT].

Pressing ENTER again returns to the opening display.



- If you enter an undesired password in step 6 above, reenter the password before pressing ENTER.

To change the settings [PARENTAL LOCK]



You can change the Parental lock settings later.

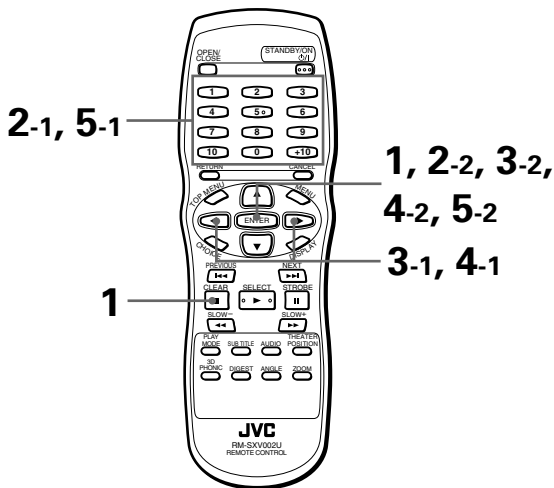

■ While a DVD VIDEO disc is stopped or no disc is inserted

1 Press ENTER while holding down ■ on the remote control unit.

The Parental Lock on-screen display appears on the TV screen.
 ⇐ points [PASSWORD].

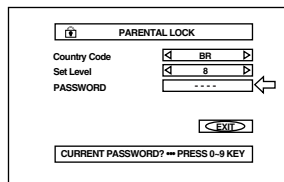

2 Enter your current 4-digit password using the numeric buttons (0 to 9) and press ENTER.

⇐ moves to [Country Code] if you enter the correct password.

If you enter the wrong password, "WRONG! RETRY..." appears on the TV screen, and you cannot go to next step.

3 To change the country code, use CURSOR ◀/▶ to select the desired country code and press ENTER.

⇐ moves to [Set Level].

When you change the country code, you must select the parental level.

4 To change the set level, use CURSOR ◀/▶ to select the desired level while ⇐ points [Set Level], and then press ENTER.

⇐ moves to [PASSWORD].

5 Enter the password using the numeric buttons (0 to 9) and press ENTER.

⇐ moves to [EXIT].

The password entered in the above step becomes the new password. If you do not change the password, enter the same password as in the step 2. Even if you want to change only the country/area code and/or set level, do not forget to enter the password after changing the country/area code and/or set level. Otherwise, the new country code and/or set level will not become effective. Pressing ENTER again returns to the opening display.

NOTES

- When you enter the wrong password more than 3 times in step 2 above, ⇐ moves to [EXIT] automatically and CURSOR ▲/▼ does not work.
- If you forget your password in step 2 Enter "8888."

To temporarily release the Parental lock [PARENTAL LOCK]



When you set the parental level strictly, some discs may not be played back at all. When you insert such a disc and try to play it, the following Parental Lock on-screen display appears on the TV screen, asking you whether you want the parental lock to be temporarily released or not.

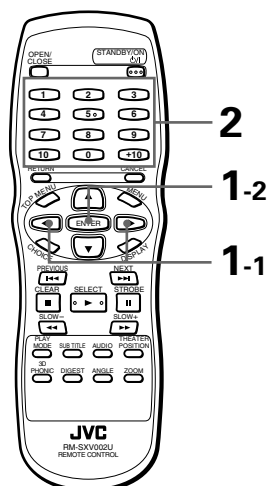

1 Use the CURSOR $\blacktriangle/\blacktriangledown$ to move \leftarrow to [YES], then press ENTER.

\leftarrow moves to the PASSWORD field. When selecting [NO], press OPEN/CLOSE to remove the disc.

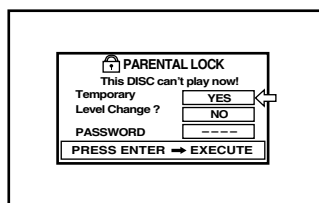

2 Enter your 4-digit password using the numeric buttons (0 to 9).

If you enter the wrong password, "WRONG! RETRY..." appears on the TV screen. Enter the correct password. The Parental lock is released, and the unit starts playback.

NOTE

- When you enter the wrong password more than 3 times in step 2 above, \leftarrow moves to [NO] automatically and CURSOR $\blacktriangle/\blacktriangledown$ do not work.

Care and handling of discs

How to handle discs

When handling a disc, do not touch the surface of the disc. Since discs are made of plastic, they are easily damaged. If a disc gets dirty, dusty, scratched or warped, the images and sound will not be picked up correctly, and such a disc may cause the player to malfunction.

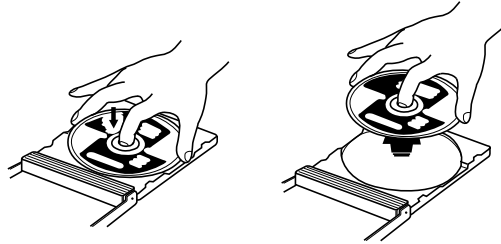

Label side

Do not damage the label side, stick paper to or use any adhesive on its surface.

Storage

Make sure that discs are kept in their cases. If discs are piled on top of one another without their protective cases, they can be damaged. Do not put discs in a location where they may be exposed to direct sunlight, or in a place where the humidity or temperature is high. Avoid leaving discs in your car!

Maintenance of discs

If there are fingerprints or other dirt adhering to a disc, wipe with a soft dry cloth, moving from the center outwards. If a disc is difficult to clean, wipe with a cloth moistened with water. Never use record cleaners, petrol, alcohol or any anti-static agents.

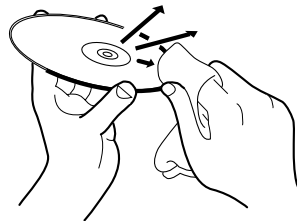

CAUTION

Sometimes during play noise or images may be garbled. This is sometimes due to the disc. (It may not be up to industry standards.)

These symptoms are caused by the discs, not by the malfunction of the unit.

Troubleshooting

What appears to be a malfunction may not always be serious. Please go through the following list before requesting service.

Symptom	Possible case	Remedy
Power does not come on.	Power plug is not inserted securely.	Plug in securely.
Remote control does not work.	Too far from the unit.	Move closer to the unit.
	The tip of the remote unit is not pointed in the right direction.	Point the infrared light-emitting window toward the remote sensor on the front panel.
	Batteries are exhausted.	Replace the batteries with new ones.
	Battery polarity is incorrect.	Take out the batteries and insert them again in the correct direction.
No picture is displayed on the monitor.	Connection of video cable is incorrect.	Connect the cable correctly.
	Input selection of TV is incorrect.	Select correctly.
	Disc is not playable.	Use a playable disc. (See page 12.)
No picture is displayed on the monitor or the monitor screen is blue when using the COMPONENT or S-VIDEO output jack(s).	Jack(s) at use is (are) not active.	Make them active. (See pages 13 and 14.)
Picture is noisy.	The unit is connected to a VCR directly and the copyguard function is activated.	Connect the unit so that the picture signal flows directly to the TV.
No audio is reproduced.	Connection is incorrect.	Check the connections.
	Input selection of amplifier is incorrect.	Select correctly.
No audio is reproduced when playing back a DVD disc recorded with 96 kHz, linear PCM audio.	The audio signal is not derived from the unit's DIGITAL OUT.	Use the AUDIO OUT when playing back such discs.
Sound is distorted or noise is generated.	Disc is dirty.	Wipe the disc surface.
Picture does not fit the television screen.	MONITOR TYPE is not correctly set.	Select monitor type correctly. (See page 41.)
	Television is not correctly set.	Set the television correctly.
Operation is not possible.	Microcomputer malfunction due to lightning or static electricity.	Turn off the power and unplug the power cord, then connect the power cord again.
	Moisture condensation caused by a sudden change of temperature or humidity.	Turn off the power, then turn it on a few hours later.

Specifications

General

Readable discs: DVD VIDEO, Audio CD, Video CD, SVCD, MP3 CD
 Video format: NTSC/PAL Selectable

Other

Power requirements: AC 110 V–240 V \sim , 50 Hz/60 Hz
 Power consumption: 15 W (POWER ON), 2.9 W (STANDBY mode)
 Mass: 2.4 kg
 Dimensions (W x H x D): 435 mm x 68 mm x 271 mm

Video output

COMPONENT (pin jacks): Y Output: 1.0 Vp-p (75 Ω)
 Pb/Pr Output: 0.7 Vp-p (75 Ω)
 VIDEO OUT (pin jack): 1.0 Vp-p (75 Ω)
 S-VIDEO OUT (S jack): Y Output: 1.0 Vp-p (75 Ω)
 C Output: 286 mVp-p (75 Ω)
 Horizontal resolution: 500 Lines

Audio outputs

ANALOG OUT (pin jack): 2.0 Vrms (10 k Ω)
 DIGITAL OUT: (COAXIAL): 0.5 Vp-p (75 Ω termination)

Audio characteristics

Frequency response: CD (sampling frequency 44.1 kHz): 2 Hz to 20 kHz
 DVD (sampling frequency 48 kHz): 2 Hz to 22 kHz
 DVD (sampling frequency 96 kHz): 2 Hz to 44 kHz
 Dynamic range: 16 bit: More than 98 dB
 20 bit: More than 106 dB
 24 bit: More than 106 dB
 Wow and flutter: Unmeasurable (less than \pm 0.002%)
 Total harmonic distortion: Less than 0.002%

* Specifications and appearance subject to change without prior notice.

Appendix A: Table of languages and their abbreviations

When you select the subtitle language or sound, the languages shown below are displayed as abbreviations. To select the desired language, select the abbreviation corresponding the language you want to.

AA	Afar
AB	Abkhazian
AF	Afrikaans
AM	Ameharic
AR	Arabic
AS	Assamese
AY	Aymara
AZ	Azerbaijani
BA	Bashkir
BE	Byelorussian
BG	Bulgarian
BH	Bihari
BI	Bislama
BN	Bengali, Bangla
BO	Tibetan
BR	Breton
CA	Catalan
CO	Corsican
CS	Czech
CY	Welsh
DA	Danish
DZ	Bhutani
EL	Greek
EO	Esperanto
ET	Estonian
EU	Basque
FA	Persian
FI	Finnish
FJ	Fiji
FO	Faroese
FY	Frisian
GA	Irish
GD	Scots Gaelic
GL	Galician
GN	Guarani
GU	Gujarati
HA	Hausa
HI	Hindi
HR	Croatian
HU	Hungarian
HY	Armenian
IA	Interlingua
IE	Interlingue

IK	Inupiak
IN	Indonesian
IS	Icelandic
IW	Hebrew
JI	Yiddish
JW	Javanese
KA	Georgian
KK	Kazakh
KL	Greenlandic
KM	Cambodian
KN	Kannada
KO	Korean (KOR)
KS	Kashmiri
KU	Kurdish
KY	Kirghiz
LA	Latin
LN	Lingala
LO	Laothian
LT	Lithuanian
LV	Latvian, Lettish
MG	Malagasy
MI	Maori
MK	Macedonian
ML	Malayalam
MN	Mongolian
MO	Moldavian
MR	Marathi
MS	Malay (MAY)
MT	Maltese
MY	Burmese
NA	Nauru
NE	Nepali
NL	Dutch
NO	Norwegian
OC	Occitan
OM	(Afan) Oromo
OR	Oriya
PA	Panjabi
PL	Polish
PS	Pashto, Pushto
PT	Portuguese
QU	Quechua
RM	Rhaeto-Romance

RN	Kirundi
RO	Rumanian
RU	Russian
RW	Kinyarwanda
SA	Sanskrit
SD	Sindhi
SG	Sangho
SH	Serbo-Croatian
SI	Singhalese
SK	Slovak
SL	Slovenian
SM	Samoaan
SN	Shona
SO	Somali
SQ	Albanian
SR	Serbian
SS	Siswati
ST	Sesotho
SU	Sundanese
SV	Swedish
SW	Swahili
TA	Tamil
TE	Telugu
TG	Tajik
TH	Thai
TI	Tigrinya
TK	Turkmen
TL	Tagalog
TN	Setswana
TO	Tonga
TR	Turkish
TS	Tsonga
TT	Tatar
TW	Twi
UK	Ukrainian
UR	Urdu
UZ	Uzbek
VI	Vietnamese
VO	Volapuk
WO	Wolof
XH	Xhosa
YO	Yoruba
ZU	Zulu

Appendix B:Country/Area code list for parental lock

This list is used for the parental Lock operation. For details, see page 43.

AD	Andorra
AE	United Arab Emirates
AF	Afghanistan
AG	Antigua and Barbuda
AI	Anguilla
AL	Albania
AM	Armenia
AN	Netherlands Antilles
AO	Angola
AQ	Antarctica
AR	Argentina
AS	American Samoa
AT	Austria
AU	Australia
AW	Aruba
AZ	Azerbaijan
BA	Bosnia and
BB	Barbados
BD	Bangladesh
BE	Belgium
BF	Burkina Faso
BG	Bulgaria
BH	Bahrain
BI	Burundi
BJ	Benin
BM	Bermuda
BN	Brunei Darussalam
BO	Bolivia
BR	Brazil
BS	Bahamas
BT	Bhutan
BV	Bouvet Island
BW	Botswana
BY	Belarus
BZ	Belize
CA	Canada
CC	Cocos (Keeling) Islands
CF	Central African Republic
CG	Congo
CH	Switzerland
CI	Côte d'Ivoire
CK	Cook Islands
CL	Chile
CM	Cameroon
CN	China
CO	Colombia
CR	Costa Rica
CU	Cuba
CV	Cape Verde
CX	Christmas Island
CY	Cyprus
CZ	Czech Republic
DE	Germany
DJ	Djibouti
DK	Denmark
DM	Dominica
DO	Dominican Republic
DZ	Algeria
EC	Ecuador
EE	Estonia
EG	Egypt
EH	Western Sahara
ER	Eritrea
ES	Spain
ET	Ethiopia
FI	Finland
FJ	Fiji
FK	Falkland Islands
FM	Micronesia (Federated States of)
FO	Faroe Islands
FR	France
FX	France, Metropolitan
GA	Gabon
GB	United Kingdom
GD	Grenada
GE	Georgia
GF	French Guiana
GH	Ghana
GI	Gibraltar
GL	Greenland
GM	Gambia
GN	Guinea
GP	Guadeloupe
GQ	Equatorial Guinea
GR	Greece
GS	South Georgia and the South Sandwich
GT	Guatemala
GU	Guam
GW	Guinea-Bissau
GY	Guyana
HK	Hong Kong
HM	Heard Island and McDonald Islands
HN	Honduras
HR	Croatia
HT	Haiti
HU	Hungary
ID	Indonesia
IE	Ireland
IL	Israel
IN	India
IO	British Indian Ocean Territory
IQ	Iraq
IR	Iran (Islamic Republic of)
IS	Iceland
IT	Italy
JM	Jamaica
JO	Jordan
JP	Japan
KE	Kenya
KG	Kyrgyzstan
KH	Cambodia
KI	Kiribati
KM	Comoros
KN	Saint Kitts and Nevis
KP	Korea, Democratic People's Republic of
KR	Korea, Republic of
KW	Kuwait
KY	Cayman Islands
KZ	Kazakhstan
LA	Lao People's Democratic Republic
LB	Lebanon
LC	Saint Lucia
LI	Liechtenstein
LK	Sri Lanka
LR	Liberia
LS	Lesotho
LT	Lithuania
LU	Luxembourg
LV	Latvia
LY	Libyan Arab
MA	Morocco
MC	Monaco
MD	Moldova, Republic of
MG	Madagascar
MH	Marshall Islands
ML	Mali
MM	Myanmar
MN	Mongolia
MO	Macau
MP	Northern Mariana Islands
MQ	Martinique
MR	Mauritania
MS	Montserrat
MT	Malta
MU	Mauritius
MV	Maldives
MW	Malawi
MX	Mexico
MY	Malaysia
MZ	Mozambique
NA	Namibia
NC	New Caledonia
NE	Niger
NF	Norfolk Island
NG	Nigeria
NI	Nicaragua
NL	Netherlands
NO	Norway
NP	Nepal
NR	Nauru
NU	Niue
NZ	New Zealand
OM	Oman
PA	Panama
PE	Peru
PF	French Polynesia
PG	Papua New Guinea
PH	Philippines
PK	Pakistan
PL	Poland
PM	Saint Pierre and Miquelon
PN	Pitcairn
PR	Puerto Rico
PT	Portugal
PW	Palau
PY	Paraguay
QA	Qatar
RE	Réunion
RO	Romania
RU	Russian Federation
RW	Rwanda
SA	Saudi Arabia
SB	Solomon Islands
SC	Seychelles
SD	Sudan
SE	Sweden
SG	Singapore
SH	Saint Helena
SI	Slovenia
SJ	Svalbard and Jan Mayen
SK	Slovakia
SL	Sierra Leone
SM	San Marino
SN	Senegal
SO	Somalia
SR	Suriname
ST	Sao Tome and Principe
SV	El Salvador
SY	Syrian Arab Republic
SZ	Swaziland
TC	Turks and Caicos Islands
TD	Chad
TF	French Southern Territories
TG	Togo
TH	Thailand
TJ	Tajikistan
TK	Tokelau
TM	Turkmenistan
TN	Tunisia
TO	Tonga
TP	East Timor
TR	Turkey
TT	Trinidad and Tobago
TV	Tuvalu
TW	Taiwan
TZ	Tanzania, United Republic of
UA	Ukraine
UG	Uganda
UM	United States Minor Outlying Islands
US	United States
UY	Uruguay
UZ	Uzbekistan
VA	Vatican City State (Holy See)
VC	Saint Vincent and the Grenadines
VE	Venezuela
VG	Virgin Islands (British)
VI	Virgin Islands (U.S.)
VN	Vietnam
VU	Vanuatu
WF	Wallis and Futuna Islands
WS	Samoa
YE	Yemen
YT	Mayotte
YU	Yugoslavia
ZA	South Africa
ZM	Zambia
ZR	Zaire
ZW	Zimbabwe

Índice de materias

Introducción	Página 2
Características	2
Accesorios incluidos	2
Acerca de este manual de instrucciones	3
Notas sobre el manejo de la unidad	4
Conocimientos preliminares	Página 5
Nombres de las partes y los controles	5
Panel frontal	5
Unidad de control remoto	6
Ventana de visualización	8
Panel posterior	8
Principios de la operación	9
Visualizaciones en pantalla	9
Para evitar que el monitor se deteriore [PROTECTOR DE PANTALLA]	10
Iconos de guía en pantalla	11
Cómo utilizar los botones numéricos.....	11
Acerca de los discos	12
Tipos de discos que se pueden reproducir	12
Estructura del disco	12
Para empezar	Página 13
Conexiones	13
Antes de realizar las conexiones	13
Conexión a un televisor.....	13
Conexión a un televisor con las tomas de entrada de vídeo componente	14
Conexión a un amplificador o receptor de audio	15
Conexión a un equipo de audio con entrada digital	15
Conexión del cable de alimentación	16
Instalación de las pilas en la unidad de control remoto	16
Operaciones básicas	Página 17
Encendido/apagado de la unidad	17
Introducción y extracción de discos	17
Reproducción básica	18
Inicio de la reproducción	18
Parada completa de la reproducción.....	18
Parada temporal de la reproducción	18
Avance o retroceso rápido de la reproducción durante la verificación	18
Localización del principio de una escena o canción	19
Reanudación de la reproducción	19
Memorización de la posición de reanudación	19
Reanudación de la reproducción	19
Operaciones avanzadas	Página 20
Reproducción desde una posición específica del disco	20
Localización de una escena concreta desde el menú DVD	20
Localización de una escena concreta desde el menú del disco CD de vídeo/SVCD con PBC	20
Localización de una selección concreta mediante los botones numéricos	21
Localización de una selección concreta mediante ◀◀ o ▶▶	21
Localización de una escena concreta especificando el número de capítulo [BUSCAR CAPT.].....	22
Localización de una posición concreta en el título o pista actual [BUSCAR TIEMPO]	22
Localización de una escena concreta desde la visualización de resumen [DIGEST]	23
Reproducción especial de imágenes	24
Avance de una imagen fija cuadro por cuadro	24
Visualización de imágenes fijas continuas [STROBE]	24
Reproducción a cámara lenta [SLOW]	25
Acercamiento de una escena [ZOOM]	25
Cambio del orden de la reproducción	26
Reproducción en el orden deseado [PROGRAMA]	26
Reproducción en orden aleatorio [ALEATORIO]	27
Repetición de la reproducción	27
Repetición de la selección actual o de todas las pistas [REPETIR].....	27
Repetición de una parte concreta [REPETIR A-B].....	28
Selección de un ángulo de escena de un disco DVD VIDEO	29
Selección de un ángulo de escena desde la pantalla normal [ÁNGULO]	29
Selección de un ángulo de escena desde la visualización de la lista de ángulos [ÁNGULO].....	30
Cambio del idioma y del sonido	30
Selección del idioma de los subtítulos [SUBTÍTULO]	30
Cambio del idioma de audio o del sonido [AUDIO].....	31
Selección de las características de las imágenes	32
Selección de las características de las imágenes [THEATER POSITION].....	32
Disfrute del sonido circundante virtual	32
Simulación del sonido circundante [3D PHONIC]	32
Verificación de estado	33
Verificación de la información de disco/tiempo	33
Verificación del estado de las funciones DVD	34
Ajuste de la intensidad de iluminación la ventana de visualización	34
Cómo bajar la intensidad de la iluminación de la ventana de visualización	34
Reproducción de los CD MP3	Página 35
Acerca de los discos CD MP3	35
Funciones no disponibles	35
Operaciones básicas	35
Operaciones básicas mediante los botones de control básicos.....	35
Selección de pista o grupo mediante los botones numéricos.....	36
Funciones avanzadas	36
Reproducción de programa	36
Reproducción aleatoria	37
Repetición de la reproducción	38
Información de disco/tiempo	38
Ajustes iniciales	Página 39
Selección de preferencias	39
Cómo establecer las preferencias	39
Página del IDIOMA.....	39
Página de AUDIO	40
Página de VISUALIZACIÓN	41
Página del SISTEMA.....	42
Limitación del acceso a los niños	43
Ajuste de la cerradura paterna por primera vez [CERRADURA PATERNAL].....	43
Cambio de ajustes [CERRADURA PATERNAL].....	44
Desactivación temporal de la cerradura paterna [CERRADURA PATERNAL].....	45
Información adicional	Página 46
Cuidado y manejo de los discos	46
Localización de averías	47
Especificaciones	48
Tabla de idiomas y sus abreviaturas	Apéndice A
Lista de códigos de países/zonas para la cerradura paterna	Apéndice B

Características

Funciones de imagen

■ Función de estroboscopio

La unidad puede mostrar nueve imágenes fijas continuas en la pantalla del televisor.

■ Función de resumen

Puede seleccionar lo que desea reproducir desde las escenas iniciales visualizadas en la pantalla del televisor.

■ Función de ángulo*

Puede seleccionar el ángulo que desee a partir de ángulos de cámara múltiples grabados en el disco DVD VIDEO.

■ Función de zoom

Puede ver escenas de primeros planos.

■ Cerradura paternal*

Puede limitar el acceso de los niños a los discos DVD VIDEO que no quiere que éstos vean, por ejemplo, las películas para adultos o las que sean violentas.

■ Posición de cine

Se pueden seleccionar las características de la imagen en función de la iluminación de la habitación.

Funciones de audio

■ Sonido digital de alta calidad

Puede disfrutar de un sonido de alta calidad con los discos Dolby Digital o PCM lineal.

■ Función de sonido circundante*

Esta unidad es compatible con los modos de sonido circundante Dolby Digital, DTS y MPEG multicanal. (Las señales de sonido circundante sólo salen de las tomas de DIGITAL OUT.)

■ Función 3D PHONIC

Disfrute del sonido circundante con un sistema de 2 canales.

Otras funciones

■ Subtítulos y sonido en varios idiomas*

Puede seleccionar el idioma de los subtítulos o del sonido entre los que estén grabados en el disco DVD VIDEO.

■ Reproducción de varios discos

Puede disfrutar de discos CD de audio, CD de vídeo, SVCD y DVD VIDEO. Además, también podrá disfrutar de discos CD MP3.

■ Operación desde la visualización en pantalla

Las visualizaciones en pantalla fáciles de utilizar permiten un uso sencillo de la unidad.

Las funciones con la marca (*) sólo se pueden utilizar con discos DVD VIDEO que sean compatibles con la función en cuestión.

Accesorios incluidos

- Cable de audio/vídeo (x 1)

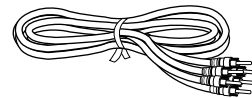

- Unidad de control remoto (x 1)

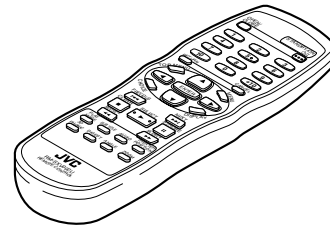

- Pilas R6P(SUM-3)/AA(15F) (x 2)

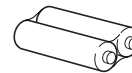

- Manual de instrucciones (x 1)

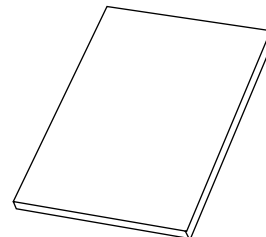

- Cable de alimentación de CA (x 1)

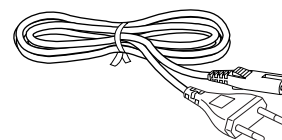

- Enchufe de alimentación de CA (x 1)

Acerca de este manual de instrucciones

- En el presente manual de instrucciones se explican las operaciones básicamente de la forma que se muestra a continuación.
- Para las funciones con discos CD MP3, consulte "Reproducción de los CD MP3" en la página 35 y siguientes. Las otras secciones de este manual no hacen referencia a la reproducción de CD MP3.

Reproducción en orden aleatorio [ALEATORIO]



Puede reproducir títulos o pistas de un disco insertado en orden aleatorio mediante la función de reproducción aleatoria.

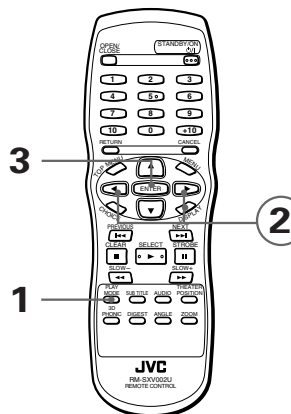

Estos símbolos indican los tipos de discos que se pueden utilizar para la función envuestión.

El número indica los pasos del procedimiento siguiente en los cuales se utilizan los botones. También se pueden utilizar los botones correspondientes del panel frontal de la unidad si están disponibles.

Durante la parada

1 Pulse PLAY MODE.

El menú del modo de reproducción aparecerá en la pantalla del televisor.

El número indica el paso del procedimiento.

2 Utilice los botones CURSOR ◀▶ para mover a [ALEATORIO].

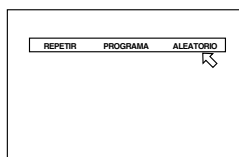

3 Pulse ENTER.

La unidad inicia la reproducción aleatoria. En la ventana de visualización del panel frontal aparecerá el indicador "RANDOM". Después de reproducir todos los títulos/pistas del disco, finaliza la reproducción aleatoria.

Los nombres de los botones en la unidad de control remoto (o en el panel frontal de la unidad) aparecen todos en letras mayúsculas.

Otros procedimientos convenientes, etc.

Consejos

Durante la reproducción aleatoria, no se reproduce el mismo título o la misma pista más de una vez.

• Para detener/salir de la reproducción aleatoria antes de que finalice

Pulse ■ para detener la reproducción. La unidad sigue todavía en el modo de reproducción aleatoria, así que al pulsar ▶ se iniciará la reproducción aleatoria de nuevo.

Para salir de la reproducción aleatoria, vuelva a pulsar ■ durante la parada. El indicador "RANDOM" de la ventana de visualización se apagará.

Comentarios adicionales.

NOTA

Algunos discos DVD VIDEO puede que no se reproduzcan correctamente en el modo de reproducción aleatoria.

Notas sobre el manejo de la unidad

Precauciones importantes

Instalación de la unidad

- Elija un lugar nivelado, seco y que no sea ni demasiado frío ni demasiado caliente (entre 5°C y 35°C).
- Deje una distancia suficiente entre la unidad y el televisor.
- No utilice el reproductor en un lugar donde se produzcan vibraciones.

Cable de alimentación

- ¡No maneje nunca el cable de alimentación con las manos mojadas!
- Cuando el cable está conectado a la toma de corriente siempre se consume una pequeña cantidad de energía*.
- Cuando desenchufe el reproductor, tire siempre del enchufe, no del cable.

* : En cuando al consumo de energía en el modo de espera, vea las "Especificaciones" en la página 48.

Para impedir el funcionamiento defectuoso de la unidad

- La unidad no tiene en su interior piezas que el usuario deba reparar. Si se produce algún problema, desenchufe el cable de alimentación y llame a su concesionario.
- No introduzca ningún objeto metálico en la unidad.
- No utilice ningún disco de formato no estándar que pueda estar a la venta en el mercado, porque podría estropear la unidad.
- No utilice un disco que tenga cinta adhesiva, pegatinas o pegamento, porque podrían estropear la unidad.

Nota sobre las leyes de derechos de autor

- Consulte las leyes de derechos de autor del país antes de grabar discos DVD VIDEO, CD de audio, CD de vídeo, SVCD y CD MP3. La grabación de material protegido por los derechos de autor puede violar las leyes relacionadas con estos derechos.

Nota sobre el sistema de protección contra copias

- El disco DVD VIDEO está protegido por el sistema de protección contra copias. Cuando conecte directamente la unidad a su videograbadora, el sistema de protección contra copias se activará y la imagen tal vez no se reproduzca correctamente.

Precauciones de seguridad

Evite la humedad, el agua y el polvo

No coloque la unidad en lugares húmedos o polvorientos.

Evite las temperaturas altas

No exponga la unidad a la luz directa del sol ni la coloque cerca de un aparato de calefacción.

Cuando esté fuera de casa

Cuando salga de viaje o deje su casa durante un período de tiempo prolongado, desenchufe el cable de alimentación de la toma de corriente.

No introduzca objetos extraños en la unidad

No introduzca alambres, horquillas para el cabello, monedas, etc. en la unidad.

No tape las ranuras de ventilación

Tapar las ranuras de ventilación puede producir daños en la unidad.

Cuidados de la caja

Cuando limpie la unidad, utilice un trapo suave y siga las instrucciones pertinentes acerca de cómo utilizar paños recubiertos químicamente. No utilice bencina, diluyente u otros disolventes o desinfectantes orgánicos. Pueden causar deformaciones y decoloración.

Si entra agua en la unidad

Apague la unidad y desconecte el enchufe de la toma de corriente. A continuación, llame a la tienda donde compró la unidad. Utilizar la unidad en este estado puede causar un incendio o una descarga eléctrica.

Este producto incorpora tecnología para la protección de los derechos de autor, la cual está protegida por reivindicaciones de método de ciertas patentes de los EE.UU. y otros derechos de propiedad intelectual pertenecientes a Macrovision Corporation y otros propietarios de derechos. La utilización de esta tecnología para la protección de los derechos de autor debe estar autorizada por Macrovision Corporation, y está destinada solamente para uso casero y otros usos de reproducción limitada, a menos que Macrovision Corporation autorice lo contrario. La inversión de ingeniería o el desmontaje quedan prohibidos.

Fabricado bajo licencia de Dolby Laboratories. "Dolby" y el símbolo con una doble D son marcas registradas de Dolby Laboratories.

Trabajos confidenciales no publicados.

© 1992-1998 por Dolby Laboratories. Todos los derechos quedan reservados.

Fabricado bajo licencia de Digital Theater Systems, Inc. US Pat. No. 5,451,942 y otras patentes emitidas o pendientes a nivel mundial. "DTS" y "DTS Digital Surround" son marcas registradas de Digital Theater Systems, Inc.

© 1996 Digital Theater Systems, Inc. Todos los derechos reservados.

Nombres de las partes y los controles

Español

Consulte las páginas indicadas entre paréntesis () para conocer más detalles.

Panel frontal

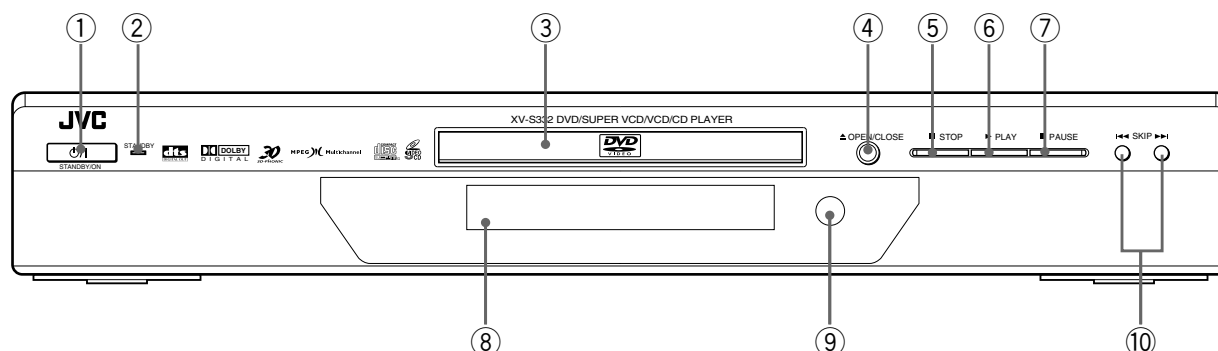

- ① **Botón STANDBY/ON** (en espera/encendido) (17)
Enciende o apaga (pone en espera) la unidad.
- ② **Indicador STANDBY (en espera)**
Se enciende cuando el cable de alimentación está conectado y la unidad está en el modo de espera. Cuando se enciende la unidad, el indicador STANDBY se apaga.
- ③ **Bandeja de discos (17)**
Se utiliza para cargar un disco.
- ④ **Botón ▲ (OPEN/CLOSE - abertura/cierre) (17)**
Se utiliza para abrir y cerrar la bandeja de discos.
- ⑤ **Botón ■ (STOP - parada) (18, 36)**
Para la reproducción.
- ⑥ **Botón ► (PLAY - reproducción) (18, 36)**
Inicia la reproducción. También se utiliza como botón SELECT para el PBC de CD de vídeo/SVCD.
- ⑦ **Botón II (PAUSE - pausa) (18, 36)**
Hace una pausa en la reproducción. También se utiliza para mostrar nueve imágenes fijas continuas (función STROBE).
- ⑧ **Ventana de visualización (8)**
Indica el estado actual de la unidad.
- ⑨ **Sensor remoto**
Recibe las señales de la unidad de control remoto.
- ⑩ **Botones ◀◀/▶▶ (SKIP - salto) (18, 36)**
Se utilizan para saltar capítulos, títulos o pistas. También se utilizan para seleccionar páginas de una pantalla de menú (para CD de vídeo/SVCD).
Si mantiene pulsado ◀◀ o ▶▶ durante la reproducción, retrocederá o avanzará rápidamente (excepto con discos CD MP3).

Conocimientos
preliminares

Unidad de control remoto

Conocimientos preliminares

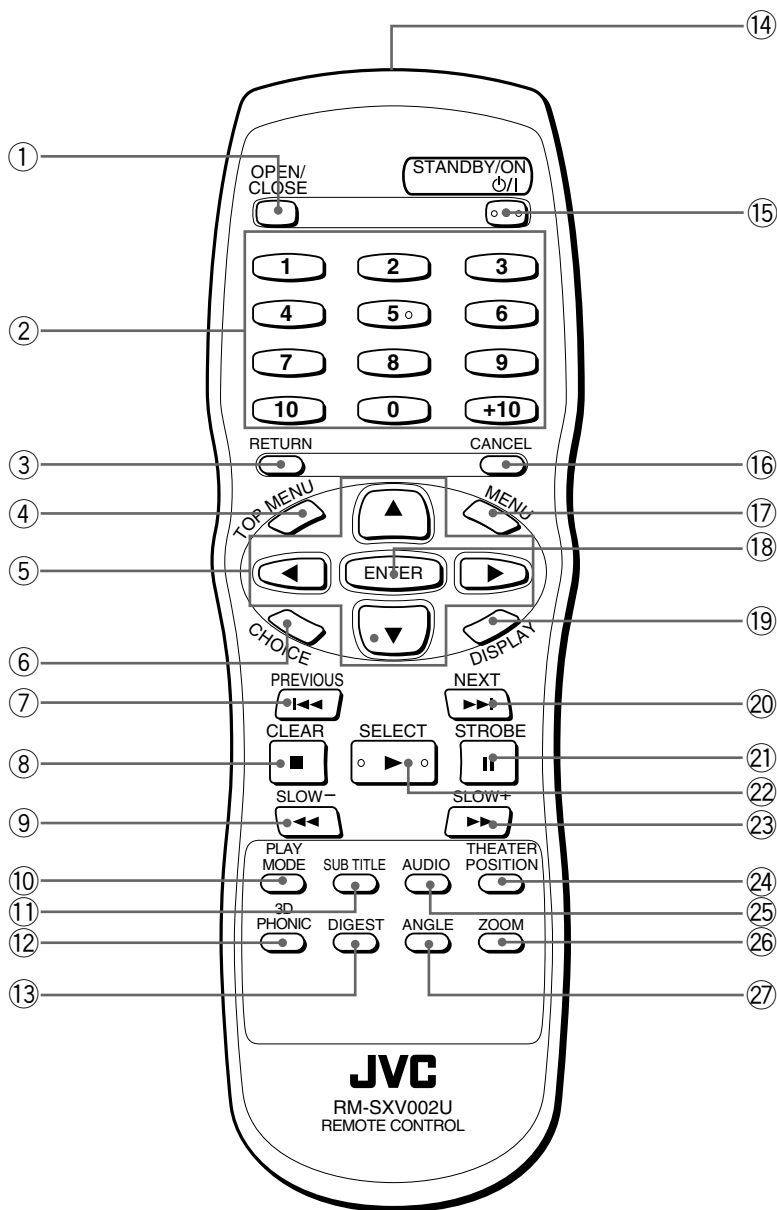

- ① **Botón OPEN/CLOSE (apertura/cierre) (17)**
Abre y cierra la bandeja de discos.
- ② **Botones numéricos (11)**
Se usan para elegir una selección, así como para introducir un tiempo y realizar la búsqueda de tiempo, y para introducir un número de capítulo y efectuar la búsqueda de capítulos.
- ③ **Botón RETURN (retorno) (20)**
Retorna al menú anterior (para DVD VIDEO/CD de vídeo/SVCD).
- ④ **Botón TOP MENU (20)**
Visualiza el menú inicial de un disco DVD VIDEO en la pantalla del televisor.
- ⑤ **Botones ▲ UP, ▼ DOWN, ◀ LEFT, ▶ RIGHT (CURSOR)**
Se utilizan para seleccionar el formato de un elemento de un menú o visualización en pantalla, o para cambiar el ajuste de un elemento en la visualización en pantalla. En este manual, a veces los llamamos botones "CURSOR".
- ⑥ **Botón CHOICE (opción) (39)**
Muestra la pantalla de visualización preferente en la pantalla del televisor.
- ⑦ **Botón ◀◀/PREVIOUS (anterior) (18, 19, 21, 36)**
Retrocede un capítulo, un título o una pista. También se utiliza para la selección de páginas de una pantalla de menú (para DVD VIDEO/CD de vídeo/SVCD).
Si mantiene pulsado este botón durante la reproducción, retrocederá rápidamente (excepto con discos CD MP3).
- ⑧ **Botón ■/CLEAR (borrar) (18, 26, 36, 37)**
Para la reproducción. También se usa para borrar todas las selecciones de la reproducción programada.
- ⑨ **Botón ◀◀/SLOW- (cámara lenta) (18, 25, 36)**
Si pulsa este botón durante la reproducción, retrocederá rápidamente (excepto con discos CD MP3).
Si pulsa este botón con un disco CD MP3 retrocederá un grupo.
Si pulsa este botón mientras el disco DVD VIDEO está en pausa, la reproducción retrocede lentamente.
- ⑩ **Botón PLAY MODE (modo de reproducción) (22, 26, 27, 28, 36, 37, 38)**
Muestra una visualización en pantalla para controlar las funciones de reproducción avanzadas.
- ⑪ **Botón SUBTITLE (subtítulos) (30)**
Se utiliza para mostrar la visualización de selección de subtítulos en la pantalla del televisor, así como para activarlos o desactivarlos (para DVD VIDEO/CD de vídeo/SVCD).
- ⑫ **Botón 3D PHONIC (32)**
Produce un efecto de sonido circundante simulado.
- ⑬ **Botón DIGEST (resumen) (23)**
Muestra las primeras escenas de cada título, capítulo o pista en la pantalla del televisor (para DVD VIDEO/CD de vídeo/SVCD).
- ⑭ **Ventana emisora de señales infrarrojas**
Apunte esta ventana hacia el sensor de señales del control remoto del panel frontal al pulsar los botones.
- ⑮ **Botón STANDBY/ON ⏻/⏻ (en espera/encendido) (17)**
Enciende o apaga (pone en espera) la unidad.
- ⑯ **Botón CANCEL (cancelar) (26, 37)**
Cancela la última selección programada en el modo Programa.
- ⑰ **Botón MENU (20)**
Visualiza un menú de DVD en la pantalla del televisor.
- ⑱ **Botón ENTER (introducción)**
Ejecuta el elemento seleccionado en un menú o en la visualización en pantalla.
- ⑲ **Botón DISPLAY (visualización) (33)**
Muestra la información de estado (sólo para disco DVD) o la información de tiempo (para cualquier tipo de disco).
- ⑳ **Botón ▶▶/NEXT (siguiente) (18, 19, 21, 36)**
Avanza un capítulo, un título o una pista. También se utiliza para la selección de páginas de una pantalla de menú (para DVD VIDEO/CD de vídeo/SVCD).
Si mantiene pulsado este botón durante la reproducción, avanzará rápidamente (excepto con discos CD MP3).
- ㉑ **Botón II/STROBE (estrobeo) (18, 24, 36)**
Hace una pausa en la reproducción. También se utiliza para mostrar nueve imágenes fijas continuas (función STROBE).
- ㉒ **Botón ▶/SELECT (seleccionar) (18, 20, 36)**
Inicia la reproducción. También se utiliza como un botón SELECT (seleccionar) para el PBC de CD de vídeo/SVCD.
- ㉓ **Botón ▶▶/SLOW+ (cámara lenta) (18, 25, 36)**
Si pulsa este botón durante la reproducción, avanzará rápidamente (excepto con discos CD MP3).
Si pulsa este botón con un disco CD MP3, avanzará un grupo.
Si pulsa este botón mientras el disco DVD VIDEO, CD de vídeo o SVCD está en pausa, la reproducción avanza lentamente.
- ㉔ **Botón THEATER POSITION (posición de cine) (32)**
Selecciona un carácter de imagen entre 4 opciones (para DVD VIDEO/CD de vídeo/SVCD).
- ㉕ **Botón AUDIO (31)**
Selecciona el audio (para DVD VIDEO/CD de vídeo/SVCD).
- ㉖ **Botón ZOOM (25)**
Amplía la imagen (para DVD VIDEO/CD de vídeo/SVCD).
- ㉗ **Botón ANGLE (ángulo) (29, 30)**
Cambia los ángulos de cámara durante la reproducción de un disco DVD VIDEO que contenga múltiples ángulos de cámara (para DVD VIDEO).

Ventana de visualización

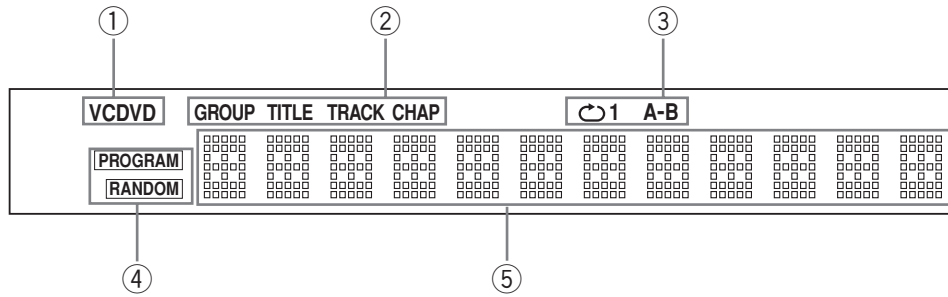

- ① **Indicador del disco**
Indica el tipo de disco colocado en la bandeja. Cuando se inserte un disco DVD VIDEO, se encenderá "DVD". Cuando se inserte un disco SVCD o CD de vídeo, se encenderá "VCD". Cuando se inserte un CD de audio o de MP3, se encenderá "CD".
- ② **Indicadores de grupo/título/pista/capítulo**
Visualiza el número de grupo/título/pista o capítulo.
- ③ **Indicadores de modo de repetición**
El indicador correspondiente se iluminará en función del modo de repetición en uso.
- ④ **Indicadores PROGRAM/RANDOM (programa/aleatorio)**
El indicador correspondiente se iluminará cuando la unidad se encuentre en modo de reproducción de programa o aleatorio.
- ⑤ **Ventana de información diversa**
Visualiza información de estado, hora y número actual de grupo/título/pista/capítulo.

Panel posterior

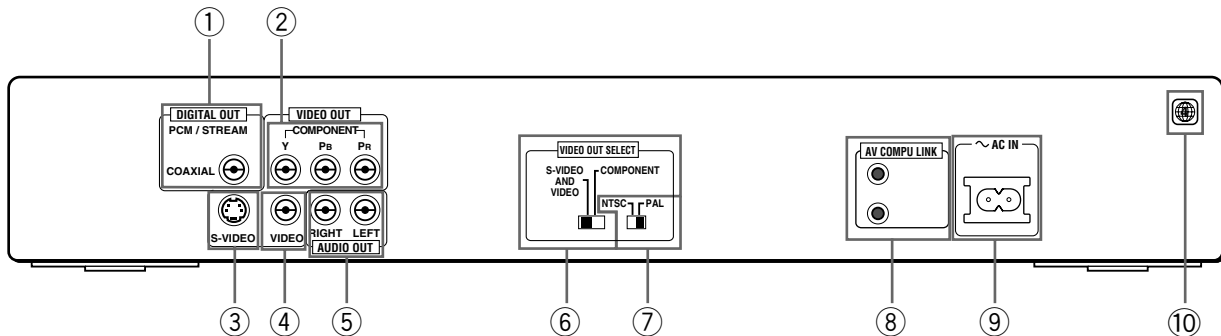

- ① **Tomas DIGITAL OUT (COAXIAL) (salida digital coaxial) (15)**
Dan salida a señales de audio digital. Tendrá que seleccionar correctamente, mediante la visualización de preferencia, el tipo de señal según el aparato externo conectado.
- ② **Tomas COMPONENT VIDEO OUT (salida de vídeo componente) (Y/P_B/P_R) (14)**
Da salida a las señales de vídeo componente. Para habilitar estas tomas, ajuste el conmutador VIDEO OUT SELECT (COMPONENT/S-VIDEO) en "COMPONENT".
- ③ **Toma S-VIDEO OUT (salida de S-vídeo) (13)**
Da salida a la señal S-vídeo. Para habilitar esta toma, ajuste el conmutador VIDEO OUT SELECT (COMPONENT/S-VIDEO) en "S-VIDEO AND VIDEO".
- ④ **Toma VIDEO OUT (salida de vídeo) (13)**
Da salida a una señal de vídeo compuesta. Para habilitar esta toma, ajuste el conmutador VIDEO OUT SELECT (COMPONENT/S-VIDEO) en "S-VIDEO AND VIDEO".
- ⑤ **Tomas AUDIO OUT (LEFT/RIGHT) (salida de audio derecha/izquierda) (13, 14)**
Da salida a señales de audio analógico estéreo.
- ⑥ **Conector VIDEO OUT SELECT (de salida de vídeo) (COMPONENT/S-VIDEO) (componente/S-Video) (13)**
Seleccione "COMPONENT" o "S-VIDEO AND VIDEO". Tenga presente que deberá cambiar la posición del conmutador mientras la unidad está parada, o mientras la alimentación de la unidad está desconectada con el DVD extraído. De lo contrario, el cambio no surtirá efecto.
- ⑦ **Conector VIDEO OUT SELECT (selección de salida de vídeo) (NTSC/PAL) (13)**
Selecciona "NTSC" o "PAL" según el sistema de color de su televisor. Tenga presente que deberá cambiar la posición del conmutador mientras la alimentación de la unidad está desconectada (en espera). De lo contrario, el cambio no surtirá efecto.
- ⑧ **Tomas AV COMPU LINK**
Estas tomas se incorporan para aplicaciones futuras. Actualmente no se utilizan.
- ⑨ **Conector ~ AC IN (16)**
Se conecta a la toma de corriente con el cable de alimentación de CA suministrado.
- ⑩ **Etiqueta del código de región (12)**
Muestra el número del código de región.

Principios de la operación

Visualizaciones en pantalla

La unidad proporciona varias visualizaciones en pantalla.

Con algunas visualizaciones, podrá establecer o seleccionar las preferencias o las funciones, mientras que otras sólo son meras visualizaciones.

Visualización inicial

La visualización inicial aparece automáticamente bajo ciertas condiciones.

En la parte inferior se indica la información siguiente en función del estado de la unidad.

- ESTÁ LEYENDO: La unidad está leyendo ahora la información del disco (TOC).
- CÓDIGO REGIONAL ERROR!: El disco DVD VIDEO introducido no se puede reproducir porque su código de región no coincide con el de la unidad.
- ABRIR: La bandeja del disco se está abriendo.
- CERRAR: La bandeja del disco se está cerrando.

Visualización inicial



Visualizaciones de preferencia

Si no se ha insertado un disco o si un disco DVD VIDEO o CD de vídeo se ha insertado pero está parado, pulse el botón CHOICE (opción) para que aparezca la visualización de preferencia para realizar los ajustes deseados.

Hay cuatro páginas: IDIOMA, AUDIO, VISUALIZACIÓN y SISTEMA, como se muestra a la derecha.

Consulte la página 39 para obtener información detallada.

IDIOMA

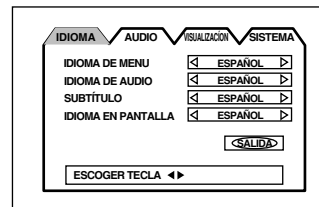

AUDIO

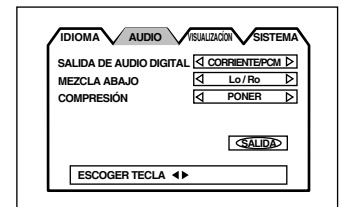

VISUALIZACIÓN

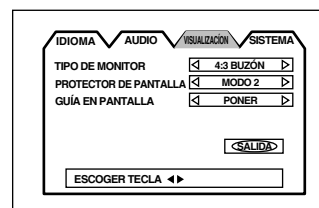

SISTEMA

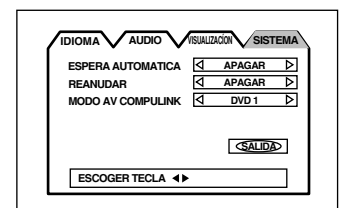

Visualización de CERRADURA PATERNAL

Cuando no se haya introducido ningún disco o el disco DVD VIDEO esté parado, pulse el botón ENTER mientras mantiene pulsado el botón **■** para acceder a la visualización CERRADURA PATERNAL, desde la cual podrá establecer el nivel para restringir la reproducción. Consulte la página 43 para obtener información detallada.

CERRADURA PATERNAL

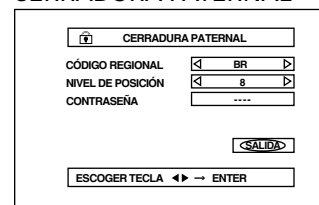

Visualizaciones del modo de reproducción

Al pulsar el botón PLAY MODE se accede a la visualización del modo de reproducción, en el cual podrá controlar las funciones de reproducción. En función del tipo de disco y el estado de la unidad aparecerán visualizaciones diferentes.

Mientras está detenida

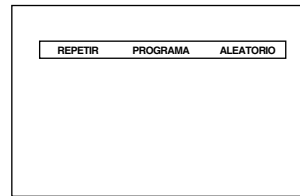

Durante la reproducción de discos DVD VIDEO

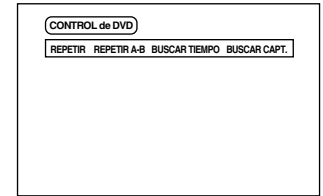

Durante la reproducción de discos CD de audio/CD MP3

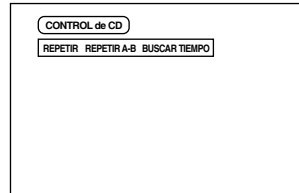

Durante la reproducción de CD de vídeo/SVCD

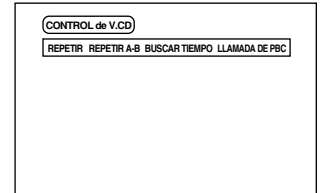

Visualizaciones del estado

Al pulsar el botón DISPLAY durante la reproducción se accede a la visualización de estado. Para un disco DVD VIDEO, al pulsar el botón DISPLAY se alterna entre la visualización del estado de la función DVD VIDEO, la visualización del disco/tiempo y el modo apagado. En un disco de CD de vídeo, SVCD, CD de audio o CD MP3, al pulsar el botón DISPLAY la visualización del disco/tiempo se enciende y se apaga.

Estado de las funciones del disco DVD VIDEO

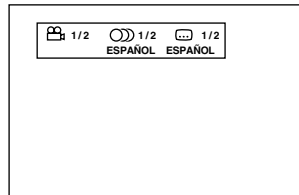

Disco/tiempo (DVD VIDEO)

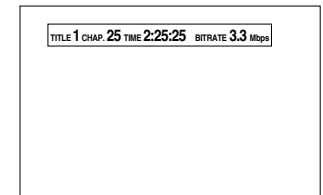

Disco/tiempo (discos CD de audio/ CD de vídeo/SVCD sin PBC)

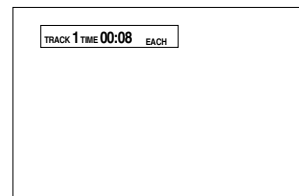

Disco/tiempo (discos CD de vídeo/SVCD con PBC)

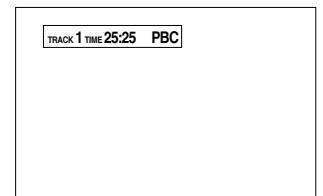

Disco/tiempo (CD MP3)

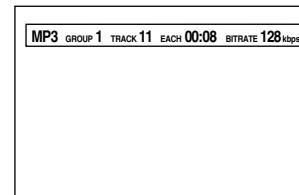

Para evitar que el monitor se deteriore [PROTECTOR DE PANTALLA]

Una pantalla de televisor se puede deteriorar si se visualiza una imagen fija durante mucho tiempo. Para impedir que ocurra esto, la unidad activa automáticamente la función del protector de pantalla si una imagen fija, por ejemplo un menú o una visualización en pantalla, se visualiza durante más de 5 minutos.

- Al presionar cualquier botón en la unidad o en el control remoto se desactivará la función del protector de pantalla y volverá a la visualización anterior.
- Puede seleccionar uno de los diversos modos de protector de pantalla disponibles (consulte la página 42).
- La función del protector de pantalla no se activa durante la reproducción de un CD de audio o después de detener la reproducción de un CD de audio.

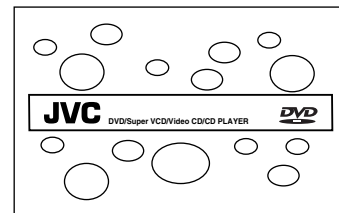

Iconos de guía en pantalla

Durante la reproducción de un disco DVD VIDEO, puede que aparezcan iconos sobre la imagen. Estos iconos tienen los significados siguientes:



: Se visualiza al principio de una escena grabada desde múltiples ángulos. (Consulte la página 29.)



: Se visualiza al principio de una escena grabada con audio en varios idiomas. (Consulte la página 31.)



: Se visualiza al principio de una escena grabada con subtítulos en varios idiomas. (Consulte la página 30.)

A través de los ajustes de preferencia descritos en la página 42, se puede establecer la unidad para que no muestre estos iconos en pantalla.

Acerca del icono de operación no válida

Cuando pulse un botón, si la unidad no acepta su operación, en la pantalla del televisor aparecerá el icono . A veces no se aceptará alguna operación aunque no se visualice el icono .

Tenga en cuenta que es posible que algunas operaciones no sean aceptadas. Por ejemplo, es posible que algunos discos no permitan el avance/retroceso rápido ni la reproducción a cámara lenta.

Cómo utilizar los botones numéricos

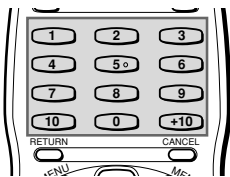

Selección de un número de pista/título

- **Para seleccionar un número entre 1 y 10**
Pulse el botón correspondiente al número.
- **Para seleccionar un número mayor que 10**
Utilice el botón +10.

Ejemplos:

Para seleccionar 13 +10 → 3

Para seleccionar 34 +10 → +10 → +10 → 4

Para seleccionar 40 +10 → +10 → +10 → 10

Introducción de un tiempo o un número de capítulo

El método para introducir un tiempo para la búsqueda de tiempo o un número de capítulo para la búsqueda de capítulo es distinto al indicado anteriormente. Consulte las secciones correspondientes de este manual para obtener detalles.





- Hay otro método para seleccionar una pista o un grupo de un disco CD MP3. Consulte la sección pertinente.

Acerca de los discos

Tipos de discos que se pueden reproducir

Los discos que se pueden reproducir o no son los siguientes:

Discos que se pueden reproducir

DVD VIDEO 	SVCD 	CD de vídeo 	CD de audio 
--	---	--	--

El logotipo de DVD VIDEO es una marca registrada.

- Los discos CD-R y CD-RW grabados con formato SVCD, CD de vídeo, CD de audio o MP3 pueden reproducirse, aunque es posible que algunos no puedan reproducirse debido a las características del disco o a las condiciones de grabación. Tenga presente que los discos CD-R y CD-RW que no están finalizados no pueden reproducirse.
- Los reproductores DVD VIDEO y los discos DVD tienen sus propios códigos de región. Esta unidad sólo puede reproducir discos DVD VIDEO cuyo código de región incluya "4".

Ejemplos de discos DVD VIDEO que se pueden reproducir:



Discos que no se pueden reproducir

DVD-ROM, DVD-RAM, DVD AUDIO, DVD-R, DVD-RW, DVD+RW, CD-ROM, PHOTO CD, CD-EXTRA, CD-G, CD-TEXT, SACD

- La reproducción de los "discos que no se pueden reproducir" de la lista de arriba puede producir ruidos y estropear los altavoces.
- Esta unidad puede reproducir el audio de los discos grabados en discos CD-G, CD-EXTRA y CD-TEXT.

Estructura del disco

Un disco DVD VIDEO está compuesto de "títulos", mientras que un CD de audio, un CD de vídeo o un SVCD están compuestos de "pistas". Cada título puede dividirse en "capítulos". Por ejemplo, si un disco DVD VIDEO contiene varias películas, cada película podrá tener su propio número de título y cada una de ellas podrá estar dividida en varios capítulos. En un disco DVD VIDEO de karaoke, cada canción tiene su propio número de título y no tiene capítulos. Por lo general, cada título tiene un contenido independiente, mientras que cada capítulo del mismo título tiene continuidad. Sobre la estructura de un disco MP3, consulte la página 35.

(Ejemplo: disco DVD VIDEO)

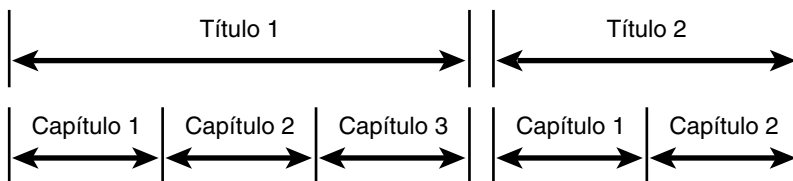

(Ejemplo: CD de audio/CD de vídeo/SVCD)

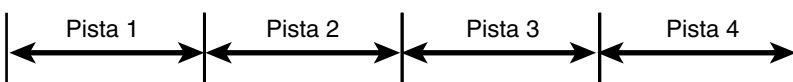

Conocimientos preliminares

Conexiones

- *En la descripción siguiente, la palabra "televisor" puede sustituirse por "monitor" o "proyector".
- *Antes de utilizar la unidad, tendrá que conectarla a un televisor y/o amplificador.

Antes de realizar las conexiones

- No conecte el cable de alimentación de CA hasta después de haber terminado todas las demás conexiones.
- Como los distintos componentes a menudo tienen diferentes nombres de terminales, lea cuidadosamente las instrucciones suministradas con el componente que vaya a conectar.

Conexión a un televisor

Sólo con conectar la unidad a un televisor ya podrá utilizarla. Para mejorar la calidad del sonido, conecte las salidas de audio a un equipo de audio separado. (Consulte las páginas siguientes.)

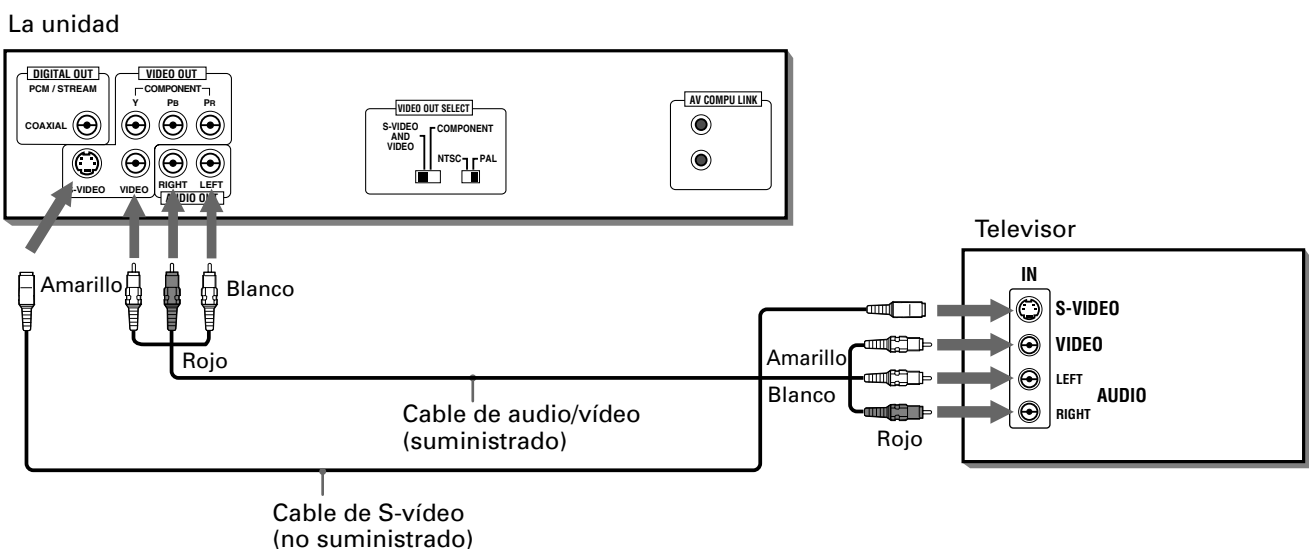

Conecte la unidad a un televisor equipado con tomas de entrada de audio estéreo y tomas de entrada de vídeo, mediante los cables de audio y vídeo suministrados con la unidad.

- Si el televisor tiene una entrada de audio mono en lugar de audio estéreo, tendrá que utilizar un cable de audio opcional que convierta la salida de audio estéreo en mono.
- Si el televisor posee una entrada de S-vídeo, deberá conectarla a la salida S-VIDEO de la unidad mediante el cable de S-vídeo (opcional) además de la conexión de vídeo (estándar) para obtener una calidad de imagen mejor.

Habilitación de la salida S-VIDEO o de la salida VIDEO

Para la conexión de su televisor, podrá emplear la salida de S-Video o la salida de vídeo componente. Cuando emplee la toma S-VIDEO o la toma VIDEO, ajuste el conmutador VIDEO OUT SELECT (COMPONENT/S-VIDEO), del panel posterior, en "S-VIDEO AND VIDEO". Entonces, aparecerá "S-VIDEO" en la ventana de la pantalla durante algunos segundos.

(Ventana de visualización)

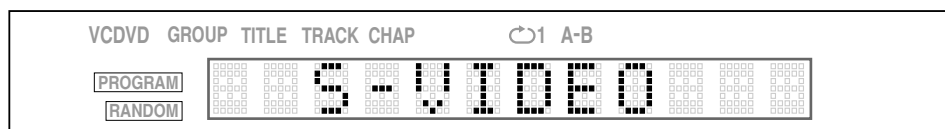

Tenga presente que deberá cambiar la posición del conmutador mientras la unidad está parada, o mientras la alimentación de la unidad está desconectada con el DVD extraído. De lo contrario, el cambio no surtirá efecto.

Selección del sistema de color

La unidad es compatible con los sistemas PAL y NTSC. Ajuste el conmutador VIDEO OUT SELECT (NTSC/PAL), del panel posterior, de acuerdo con el sistema de color del televisor. Asegúrese de que el sistema de color de la etiqueta del disco DVD VIDEO/CD de vídeo/SVCD sea igual que el del televisor.

Si utiliza un televisor de múltiples sistemas, podrá reproducir discos grabados en el sistema PAL y NTSC ajustando el conmutador VIDEO OUT SELECT (NTSC/PAL) en la posición adecuada. Sin embargo, tenga en cuenta que deberá cambiar la posición del conmutador (cuando la unidad esté apagada con el DVD extraído en espera). De lo contrario, el cambio de ajuste no surtirá efecto.

NOTA

- Conecte directamente VIDEO OUT de la unidad a la entrada de vídeo del televisor. La conexión de VIDEO OUT de la unidad a un televisor a través de una videogradora puede causar problemas en el monitor cuando se reproduzca un disco protegido contra copias.
- Cuando utilice la conexión de señal S-VIDEO o VIDEO, si el ajuste está puesto en COMPONENT no aparecerá imagen. En este caso, cambie el ajuste a S-VIDEO.

Conexión a un televisor con las tomas de entrada de vídeo componente

Podrá disfrutar de imágenes de alta calidad al conectar las tomas COMPONENT VIDEO OUT de la unidad a las tomas COMPONENT VIDEO IN del televisor con los cables de vídeo.

Tenga en cuenta que estas tomas no están activas de fábrica. Consulte el apartado siguiente para obtener detalles sobre cómo activarlas.

Para empezar

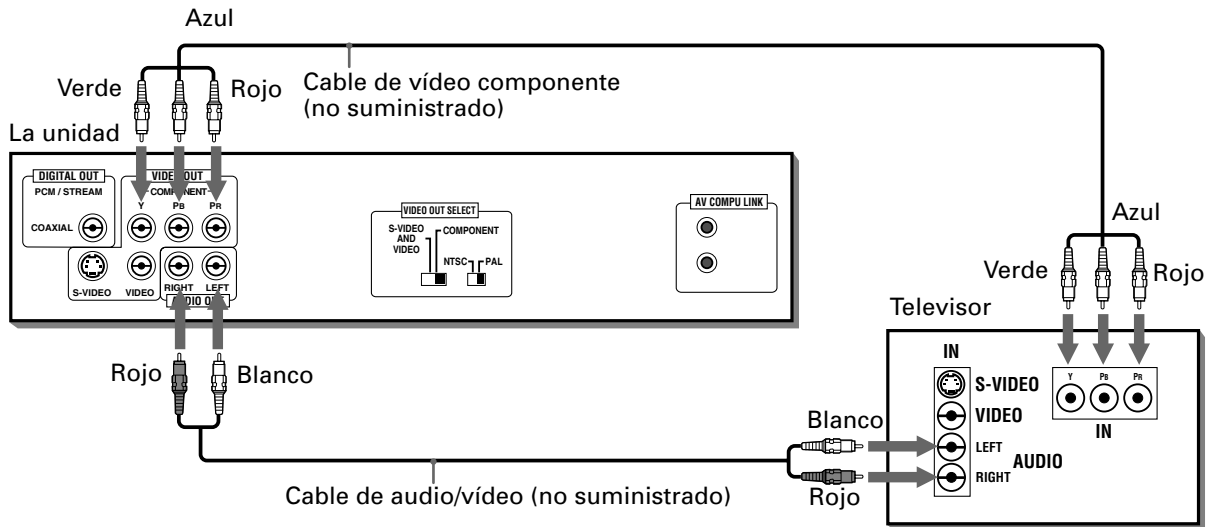

- Conecte correctamente "Y" a "Y", "P_B" a "P_B", "P_R" a "P_R".

Habilitación de COMPONENT VIDEO OUT (salida de vídeo componente)

Para la conexión de su televisor, podrá emplear la salida vídeo componente o la salida de S-Video.

Cuando emplee la toma de salida de vídeo componente, ajuste el conmutador VIDEO OUT SELECT (COMPONENT/S-VIDEO), del panel posterior, en "COMPONENT". Entonces, aparecerá "COMPONENT" en la ventana de la pantalla durante algunos segundos.

(Ventana de visualización)

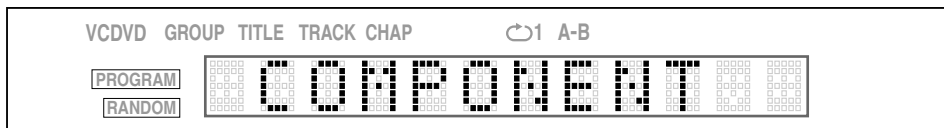

Tenga presente que deberá cambiar la posición del conmutador mientras la unidad está parada, o mientras la alimentación de la unidad está desconectada con el DVD extraído. De lo contrario, el cambio no surtirá efecto.

NOTA

- Cuando las tomas de entrada de vídeo componente del televisor sean del tipo BNC, utilice un adaptador para convertir las tomas de contacto en tomas BNC (opcional).
- Cuando utilice la conexión de señal componente, si el ajuste está puesto en S-VIDEO la pantalla se volverá azul. En este caso, cambie el ajuste a COMPONENT.
- Si cambia el conmutador VIDEO OUT SELECT mientras la unidad es apagada y con un DVD insertado, dependiendo del DVD que esté utilizando, la unidad podrá comenzar a reproducir automáticamente y la salida de vídeo no cambiará de la forma esperada. En este caso, presione el botón ■. La unidad se parará y el cambio se hará correctamente de acuerdo con el cambio seleccionado.

Conexión a un amplificador o receptor de audio

Conectando la salida de audio de la unidad a un amplificador o receptor, podrá disfrutar de un sonido de alta calidad.

La unidad

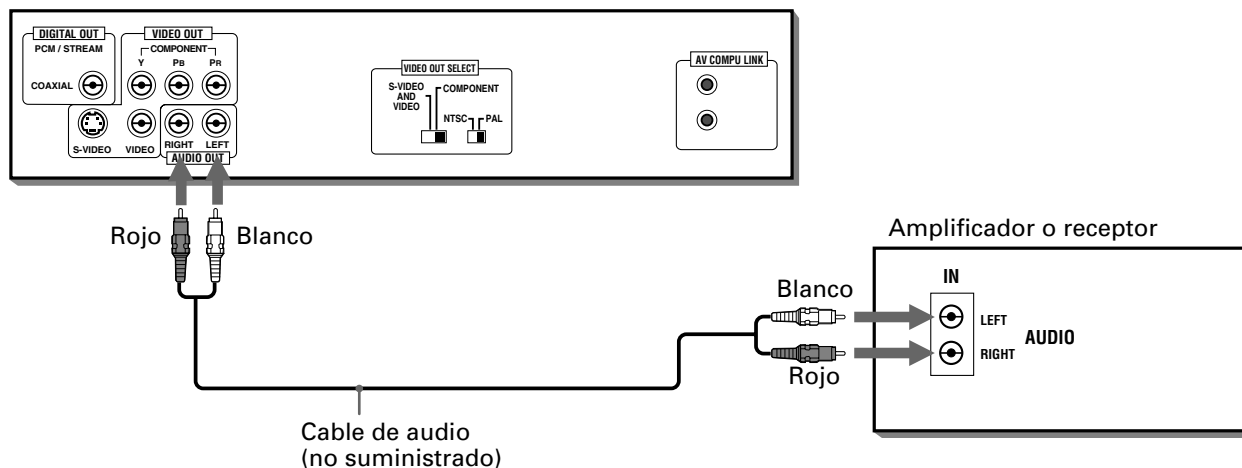

- Conecte las tomas AUDIO OUT de la unidad a cualquier entrada de nivel de línea (por ejemplo AUX, DVD, CD, etc.) de un amplificador o receptor de audio.

Conexión a un equipo de audio con entrada digital

Puede mejorar la calidad del sonido conectando la toma DIGITAL OUT (COAXIAL) de la unidad a la entrada digital de un receptor, MD, etc., mediante un cable digital opcional. La señal de audio digital de un disco se transferirá directamente. Si conecta la unidad a un decodificador Dolby Digital o DTS o a un amplificador con un decodificador incorporado mediante un cable digital opcional, podrá disfrutar de un sonido circundante de alta calidad. Cuando se realice la conexión digital, se recomienda realizar también la conexión analógica ya que, en función del tipo de disco, puede que no se reproduzca sonido desde las tomas DIGITAL OUT.

La unidad

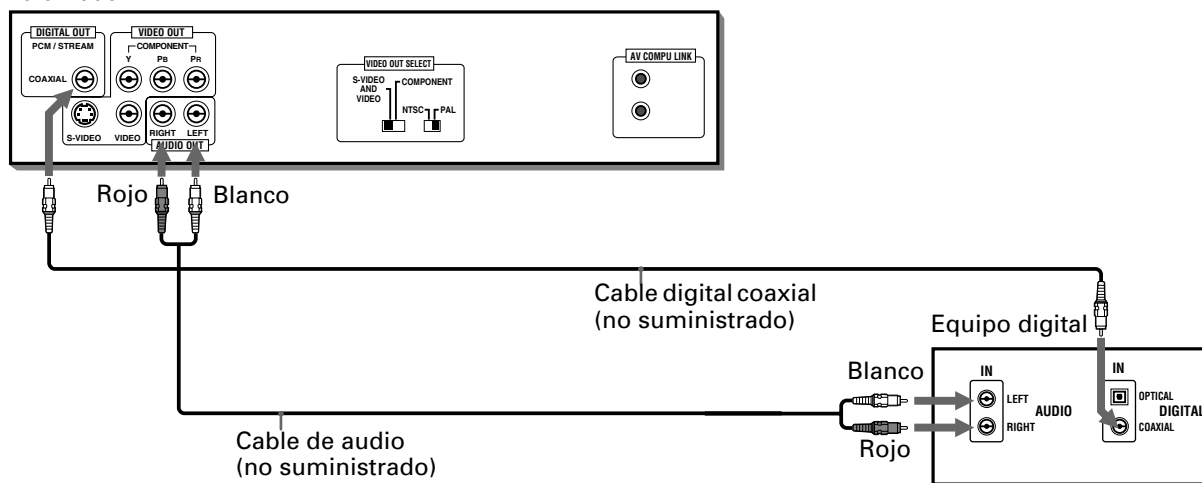

NOTAS

- Cuando conecte las tomas DIGITAL OUT de la unidad a un equipo de audio digital, antes de su utilización, asegúrese de establecer correctamente "SALIDA DE AUDIO DIGITAL" en la página "AUDIO" de la visualización de preferencia de forma que se corresponda con el equipo de audio conectado. Si "SALIDA DE AUDIO DIGITAL" no se establece correctamente, puede que los altavoces generen ruidos, lo que podría estropearlos. Consulte "SALIDA DE AUDIO DIGITAL" en la página 40.
- Con la conexión digital, los ajustes de la unidad para COMPRESIÓN en la página AUDIO de la visualización de preferencia no son válidos. Los ajustes de estos elementos deben realizarse desde el decodificador.

Conexión del cable de alimentación

Cuando se hayan hecho todas las conexiones de audio/vídeo, introduzca el enchufe más pequeño del cable de alimentación de CA suministrado en el conector AC IN de la unidad y, a continuación, inserte el otro extremo en la toma de corriente. Compruebe que los enchufes estén introducidos firmemente. El indicador STANDBY se encenderá y la configuración ha finalizado.

NOTA

- La unidad se ajusta automáticamente a una alimentación de CA de 110 V a 240 V. No es necesario realizar ajustes para adaptar la unidad a la tensión de su localidad.

⚠ Aviso

- Desconecte el cable de alimentación si no va a utilizar la unidad durante mucho tiempo.
- Desconecte el cable de la alimentación antes de limpiar la unidad.
- Desconecte el cable de la alimentación antes de trasladar la unidad.
- No conecte ni desconecte el cable de alimentación con las manos mojadas.
- No tire del cable de alimentación cuando lo desconecte, ya que esto puede estropearlo y causar un incendio, una descarga eléctrica u otros accidentes.

⚠ Aviso

- No estropee, altere, tuerza o tire del cable de alimentación, ya que esto podría causar un incendio, una descarga eléctrica u otros accidentes.
- Para evitar accidentes o daños causados por un cable de alimentación de CA no apropiado, utilice sólo el cable de alimentación suministrado. Si el cable se estropea, póngase en contacto con un concesionario y adquiera un cable nuevo.
- No ponga nada pesado, ni la propia unidad, encima del cable de alimentación, ya que esto podría causar un incendio, una descarga eléctrica u otros accidentes.

Instalación de las pilas en la unidad de control remoto

El compartimiento de las pilas se encuentra situado en la parte posterior de la unidad de control remoto.

- 1 Presione el punto marcado por la flecha, que está situado en la parte superior de la cubierta del compartimiento, y tire hacia arriba de la cubierta para abrirla.
- 2 Introduzca las dos pilas suministradas R6P(SUM-3)/AA(15F) en la unidad de control remoto según las marcas de polaridad ("+" y "-") del interior del compartimiento y de las pilas.
- 3 Coloque la cubierta en el compartimiento y presiónela ligeramente hacia abajo.

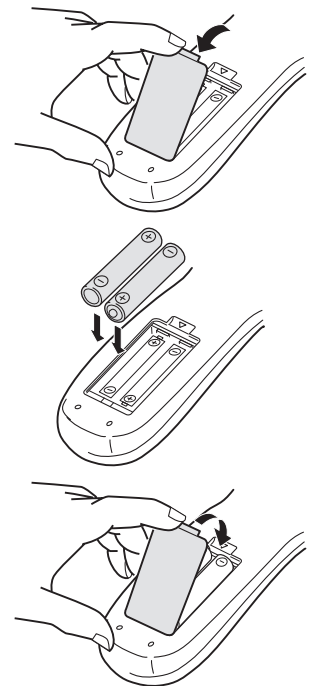

- Con una utilización normal, las pilas durarán unos seis meses. Si las funciones del control remoto empiezan a fallar, sustituya las pilas. Consulte más abajo para obtener más información.

Precauciones para la utilización segura de las pilas

Observe las precauciones siguientes para utilizar las pilas de forma segura. Si las pilas se utilizan mal, su duración se reducirá y podrían tener fugas o reventar.

Precaución

- Retire las pilas de la unidad de control remoto si no va a utilizarla durante un periodo de tiempo prolongado.
- Retire las pilas gastadas y tírelas de la forma apropiada.
- Nunca deje las pilas gastadas en cualquier sitio, no las abra, no las tire con el resto de la basura ni las tire a un incinerador.
- Nunca toque el líquido de una pila.
- Cuando las cambie, no mezcle pilas nuevas y viejas ni pilas de distintos tipos.

En la descripción siguiente, se utilizan principalmente los botones de la unidad de control remoto, sin embargo, puede utilizar los botones correspondientes del panel frontal de la unidad si están disponibles.

Encendido/apagado de la unidad

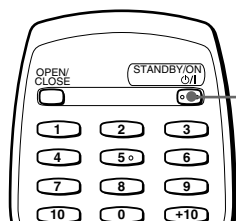

Pulse STANDBY/ON  en la unidad de control remoto o pulse  en el panel frontal.



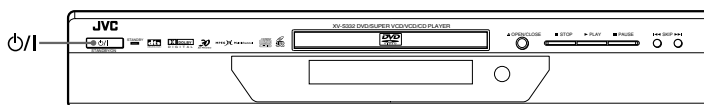

STANDBY/ON 



Consejos

- Puede encender la unidad pulsando el botón . En este caso, la unidad empezará la reproducción si hay un disco en la bandeja de discos.
- Si no lo hay, aparecerá "NO DISC" (no hay disco) en la ventana de visualización.
- Puede encender la unidad pulsando el botón  (OPEN/CLOSE) del panel frontal.

NOTA

- Aunque pulse el botón STANDBY/ON  o  para apagar la unidad, ésta no se desconectará de la fuente de alimentación de CA hasta que no se desenchufe de la toma de corriente. Este estado se denomina modo en espera. Cuando la unidad está en este modo, consume una cantidad de corriente muy pequeña.

Introducción y extracción de discos

1 Pulse  (OPEN/CLOSE) para abrir la bandeja del disco.

2 Ponga el disco en la bandeja.

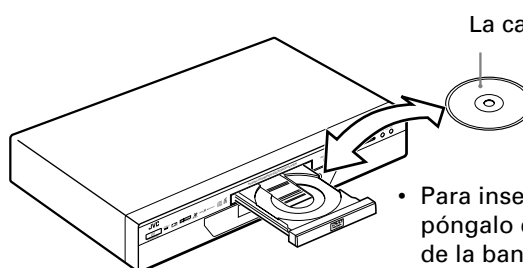

La cara de la etiqueta hacia arriba

- Para insertar un disco de 8 cm, póngalo en la hendidura interior de la bandeja.

3 Pulse  (OPEN/CLOSE) para cerrar la bandeja del disco.

Consejos

- Si pulsa  (OPEN/CLOSE) durante la reproducción, la unidad se detiene y abre la bandeja.

NOTAS

- La unidad sólo puede reproducir discos DVD VÍDEO, CD de audio, CD de vídeo, SVCD y CD MP3. No introduzca otros tipos de disco. Para obtener detalles sobre los tipos de discos que se pueden reproducir, consulte la página 12.
- Cuando introduzca un disco en la bandeja, asegúrese de que queda bien insertado en la hendidura. De lo contrario, el disco podría estropearse al cerrar la bandeja y es posible no se pudiera extraer de la unidad.

Reproducción básica

Ya puede reproducir un disco. Primero, disfrute de la reproducción simple con un disco DVD VÍDEO, CD de audio, CD de vídeo o SVCD según el procedimiento siguiente. Para obtener información sobre las operaciones básicas con un disco CD MP3, consulte la página 35.

Inicio de la reproducción



Pulse ►.

La unidad empezará a reproducir desde el principio.

NOTAS

- Si hay un punto de reanudación memorizado, pulse ► para iniciar la reproducción desde ese punto en lugar del principio. Consulte las páginas 19 y 42.
- Durante la reproducción, la ventana de visualización mostrará el número de título, capítulo o pista que se esté reproduciendo.
- Con discos CD de vídeo/SVCD con PBC, o con algunos discos DVD, la visualización del menú tal vez aparezca en la pantalla del televisor después de iniciarse la reproducción. En ese caso, seleccione desde el menú un elemento que desee reproducir. Para la operación mediante un menú, consulte la página 20.
- Con algunos discos DVD, la unidad inicia la reproducción automáticamente después de insertar el disco.

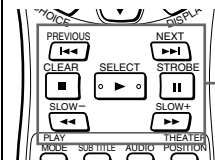

Botones de control básicos

Parada completa de la reproducción



Pulse ■.

La unidad detiene la reproducción.

Parada temporal de la reproducción



Pulse ||.

La unidad hace una pausa en la reproducción. Para reanudar la reproducción, pulse ►.

Avance o retroceso rápido de la reproducción durante la verificación



■ Durante la reproducción

Desde la unidad de control remoto

Pulse ◀◀ o ▶▶.

Cada vez que pulse ◀◀ o ▶▶ aumentará la velocidad de reproducción. Puede seleccionar la velocidad entre 2x, 5x, 10x, 20x y 60x veces la velocidad normal.

Pulse ► para que la unidad vuelva a la velocidad normal.

Desde el panel frontal

Mantenga pulsado ◀◀ o ▶▶.

Al mantener pulsado el botón ▶▶ la reproducción avanza rápidamente, mientras que al mantener pulsado el botón ◀◀, retrocede rápidamente. La velocidad cambiará de 5x a 20x veces la velocidad normal si mantiene pulsado el botón durante un cierto período de tiempo. Si deja de pulsar el botón, la unidad volverá a la velocidad normal.

NOTAS

- Durante esta operación, solamente saldrá sonido cuando se reproduzca un CD de audio.
- Esta función no responderá con un disco CD MP3.

Localización del principio de una escena o canción



Español

■ Durante la reproducción

Pulse **⏮** o **⏭**.

Pulse **⏮** para localizar el inicio de capítulo, título o pista actuales y pulse **⏭** para localizar el inicio de capítulo, título o pista siguientes.

NOTA

- Cuando reproduce un disco CD de vídeo/SVCD con la función PBC o un disco DVD VIDEO, es posible que la unidad localice un punto distinto, pero generalmente localizará el inicio del título, capítulo o pista.

Reanudación de la reproducción

La unidad puede memorizar la posición de un disco donde se interrumpió la reproducción y reanudarla desde dicha posición la siguiente vez que presione **▶**.

Memorización de la posición de reanudación



1 Defina "REANUDAR" en la página "SISTEMA" de la visualización de preferencia en "PONER".

(Consulte la página 42 para obtener detalles acerca de este ajuste.)

2 En la posición donde desee interrumpir la reproducción, pulse **■** o STANDBY/ON **⏻** en la unidad de control remoto o **⏻** en el panel frontal.

La unidad memoriza la posición de interrupción.

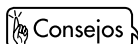

- Si interrumpe la reproducción pulsando **■** en el paso 2 anterior y, a continuación, apaga la alimentación, la memoria no se borrará.

Reanudación de la reproducción



■ Mientras está en la bandeja el disco donde se efectuó la última interrupción

Pulse **▶**.

La unidad iniciará la reproducción desde la posición donde se interrumpió la última vez.

• Para borrar la memoria de la posición de reanudación

Realice una de las acciones siguientes.

*Extraiga el disco de la bandeja.

*Pulse **■** mientras la unidad está parada.

*Encienda la unidad pulsando STANDBY/ON **⏻** (en el control remoto) o **⏻** (en el panel frontal).

NOTAS

- La función de reanudación no se activa con los discos CD de audio ni con CD MP3.
- La función de reanudación no se activa si "REANUDAR" en la página "SISTEMA" de la visualización de preferencia está en "APAGAR".
- En el caso de un disco CD de vídeo/SVCD con función PBC, puede que la unidad reanude la reproducción desde un punto un poco anterior al punto de reanudación que se memorizó.
- La función de reanudación no se activa en el modo programa o aleatorio.

En esta sección se describen las operaciones avanzadas para la reproducción de un disco DVD VIDEO, CD de audio, CD de vídeo o SVCD. Para obtener información sobre las operaciones con un disco CD MP3, consulte la página 35, 36, 37 y 38.

Reproducción desde una posición específica del disco

Puede reproducir un disco desde la pista, el título, el capítulo o el tiempo seleccionado.

Localización de una escena concreta desde el menú DVD



Generalmente, los discos DVD VIDEO disponen de sus propios menús, que muestran el contenido del disco. Estos menús contienen diversos elementos, como títulos de una película, nombres de canciones o información de los artistas, los cuales se visualizan en la pantalla del televisor. Puede localizar una escena concreta mediante el menú.

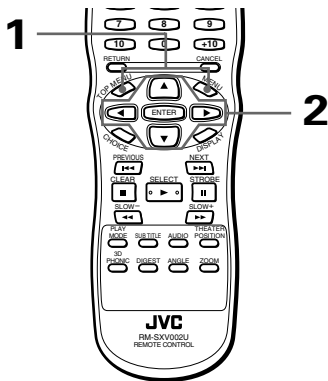

- Cuando se ha insertado un disco DVD VIDEO

1 Pulse TOP MENU o MENU.

El menú aparecerá en la pantalla del televisor.

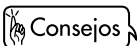

Acerca de los menús

Normalmente, un disco DVD VIDEO que contenga más de un título, tendrá un menú "title" que es una lista de los títulos. En este caso, el menú aparecerá en la pantalla del televisor pulsando el botón TOP MENU. Algunos discos DVD VIDEO puede que tengan también un menú distinto, que aparecerá al pulsar el botón MENU.

Consulte las instrucciones de cada disco DVD VIDEO para conocer sus tipos de menú.

2 Utilice los botones CURSOR ▲/▼/◀/▶ para seleccionar un elemento deseado y luego pulse ENTER.

La unidad iniciará la reproducción del elemento seleccionado.

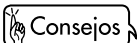

- Con algunos discos, también se pueden seleccionar los elementos introduciendo el número correspondiente con los botones numéricos, lo cual puede hacer que la unidad inicie la reproducción automáticamente.

Ejemplo:

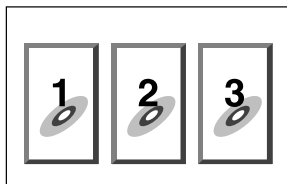

NOTAS

- Cuando aparece en la pantalla del televisor al pulsar TOP MENU en el paso 1:
El disco no dispone un menú en forma de lista de títulos.
- Cuando aparece en la pantalla del televisor al pulsar MENU en el paso 1:
El disco no dispone de un menú.
- El botón del menú no funciona cuando la unidad está parada.

Localización de una escena concreta desde el menú del disco CD de vídeo/SVCD con PBC



Algunos discos CD de vídeo/SVCD son compatibles con la función PBC. PBC es una sigla de "PlayBack Control". Un disco CD de vídeo/SVCD grabado con PBC tiene sus propios menús como, por ejemplo, una lista de las canciones del disco. Mediante el menú podrá localizar una escena concreta.

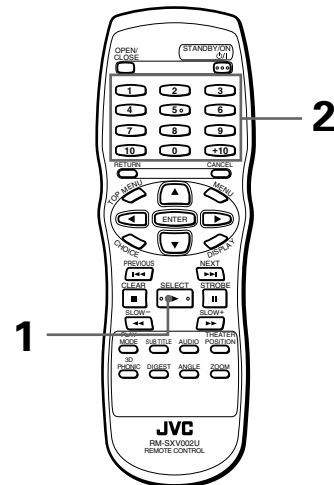

- Cuando se detenga un disco CD de vídeo/SVCD con PBC

1 Pulse ►.

Aparece un menú de disco en la pantalla del televisor (la función PBC está activada).

Ejemplo:

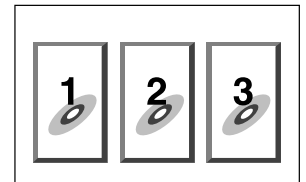

En la ventana de visualización del panel frontal aparecerá "PBC".

2 Utilice los botones numéricos para seleccionar el elemento deseado.

- Consulte la página 11 para obtener detalles sobre cómo utilizar los botones numéricos.

La unidad iniciará la reproducción del elemento seleccionado.

Puede volver al menú pulsando el botón RETURN.

Cuando "NEXT" o "PREVIOUS" aparecen en la pantalla del televisor, generalmente la unidad funciona de la manera siguiente:

- Al pulsar ►► se avanza a la página siguiente.
- Al pulsar ◀◀ se retrocede a la página anterior.
- * El método de operación varía en función del disco.

Consejos

- Si desea reproducir un disco CD de vídeo/SVCD compatible con PBC sin activar la función PBC, inicie la reproducción mediante los botones numéricos en lugar del botón ►.
- También puede activar la función PBC mediante la visualización del menú del modo de reproducción de la forma siguiente.
 - 1 Pulse PLAY MODE.
 - 2 Utilice los botones CURSOR ◀/► para mover ↻ a [LLAMADA DE PBC], y luego pulse ENTER.
- Para activar la función PBC cuando se esté reproduciendo un disco CD de vídeo/SVCD compatible con PBC sin la función PBC, pulse ■ y, a continuación, pulse ►.

Localización de una selección concreta mediante los botones numéricos



Puede reproducir un título o capítulo concreto (DVD VIDEO) o una pista (CD de audio/CD de vídeo/SVCD) especificando el número.

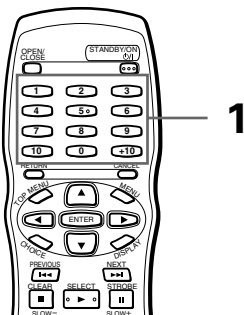

- Para un disco DVD VIDEO/CD de audio:
Durante la reproducción o la parada
- Para un disco CD de vídeo/SVCD:
Durante la reproducción sin función PBC o durante la parada

1 Utilice los botones numéricos para especificar el número.

- * Durante la reproducción DVD VIDEO (excepto cuando se muestra un menú), se especifica un capítulo.
- * Mientras un DVD VIDEO está parado, se especifica un título.
- * Para un CD de audio o un CD de vídeo, se especifica una pista.

La unidad inicia la reproducción desde el inicio de la selección.

- Consulte la página 11 para obtener detalles sobre cómo utilizar los botones numéricos.

NOTAS

- Durante la reproducción de DVD VIDEO, si se muestra un menú en la pantalla del televisor, puede utilizar los botones numéricos para seleccionar un elemento en el menú.
- Cuando aparece Ⓞ en la pantalla del televisor:
El título o la pista que se ha seleccionado no se encuentra en el disco.
- Esta función no se activa durante la reproducción de un disco CD de vídeo/SVCD con función PBC.

Localización de una selección concreta mediante ◀◀ o ►►

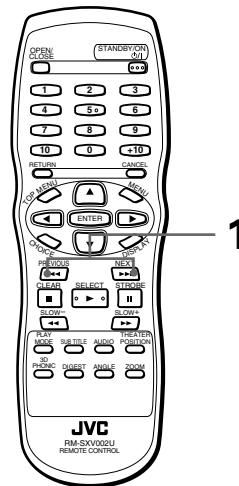

- Para un disco DVD VIDEO:
Durante la reproducción
- Para un disco CD de audio:
Durante la reproducción
- Para un disco CD de vídeo/SVCD:
Durante la reproducción sin función PBC

1 Pulse ◀◀ o ►►.

Con un disco CD de audio, CD de vídeo o SVCD, al pulsar el botón se salta una pista. Con un disco DVD VIDEO, al pulsar el botón se salta un capítulo o un título, en función de la configuración del disco. En la ventana de visualización del panel frontal aparecerá el número de selección.

- Para localizar una selección posterior, pulse ►► una vez o repetidamente hasta que el número de la selección deseada aparezca en la visualización.
- Para localizar el inicio de la selección actual, pulse ◀◀ una vez.
- Para localizar una selección anterior, pulse ◀◀ repetidamente hasta que el número de la selección deseada aparezca en la visualización.

NOTAS

- Esta función puede que no se active con algunos discos DVD VIDEO.
- Esta función no se activa durante la reproducción de un disco CD de vídeo/SVCD con función PBC.

Localización de una escena concreta especificando el número de capítulo [BUSCAR CAPT.]



Si el título actual de un disco DVD VIDEO que se está reproduciendo está dividido en capítulos, puede saltar a un capítulo concreto especificando su número de capítulo mediante la visualización en pantalla.

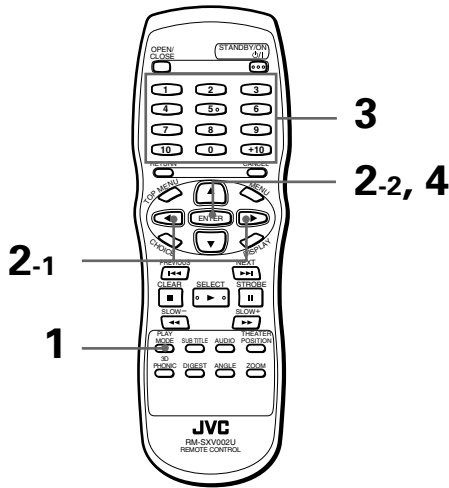

■ Durante la reproducción de un disco DVD VIDEO.

1 Pulse PLAY MODE.

El menú del modo de reproducción del DVD aparecerá en la pantalla del televisor.

2 Utilice los botones CURSOR ◀▶ para mover

◀▶ a [BUSCAR CAPT.] y, a continuación, pulse ENTER.

"IR A CAPÍTULO =" aparece en el menú.

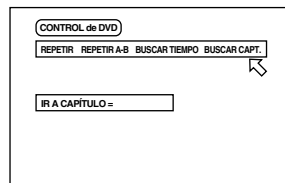

3 Utilice los botones numéricos (0 a 9) para introducir el número de capítulo deseado.

Ejemplo:

Para seleccionar el número de capítulo 8:
Pulse "8" → ENTER.

Para seleccionar el número de capítulo 37:
Pulse "3" → "7" → ENTER.

4 Pulse ENTER.

La unidad empezará a reproducir desde el capítulo seleccionado.

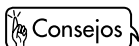

- Los botones "10" y "+10" no se utilizan en esta función.

NOTAS

- También podrá localizar directamente un capítulo concreto especificando el número del capítulo con los botones numéricos durante la reproducción (excepto cuando se muestre un menú). Consulte la página 21.
- Cuando el número de capítulo es incorrecto en el paso 3: Al introducir el número correcto se anula el número incorrecto.
- Cuando se visualiza en la pantalla del televisor en el paso 4: El capítulo que ha seleccionado no se encuentra en el disco, o la búsqueda de capítulo no funciona con el disco.
- Apagado del menú del modo de reproducción: Pulse PLAY MODE.

Localización de una posición concreta en el título o pista actual [BUSCAR TIEMPO]



Puede reproducir un disco desde la posición concreta especificando el tiempo transcurrido desde el principio del título o de la pista actual mediante la función BUSCAR TIEMPO.

Tenga en cuenta que algunos discos DVD VIDEO no tienen información de tiempo, y la función BUSCAR TIEMPO no se puede utilizar.

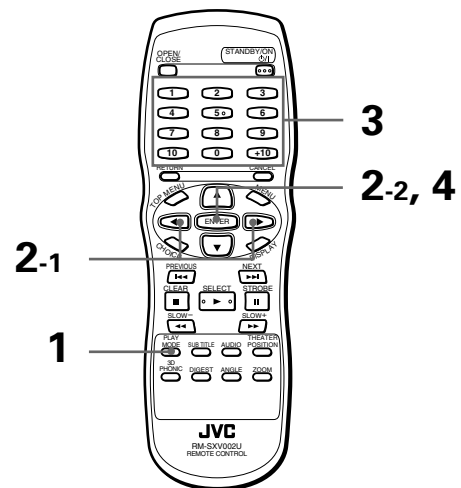

- Para un disco DVD VIDEO: Durante la reproducción
- Para un disco CD de audio: Durante la reproducción
- Para un disco CD de vídeo/SVCD: Durante la reproducción sin función PBC

1 Pulse PLAY MODE.

El menú del modo de reproducción aparecerá en la pantalla del televisor.

2 Utilice los botones CURSOR ◀▶ para mover

◀▶ a [BUSCAR TIEMPO] y, a continuación, pulse ENTER.

"IR A" aparece en el menú.

3 Utilice los botones numéricos (0 a 9) para introducir el tiempo.

Puede especificar el tiempo transcurrido del título o pista actual para establecer la posición desde la que se va a iniciar la reproducción.

4 Pulse ENTER.

La unidad inicia la reproducción desde el tiempo especificado.

(Para un disco DVD VIDEO) (Para un disco CD de audio)

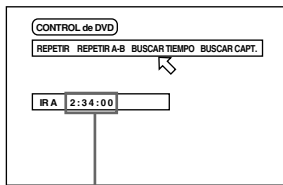

Tiempo seleccionado

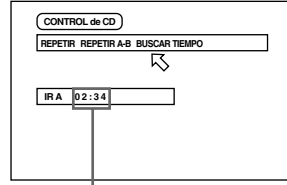

Tiempo seleccionado

Consejos

- Los botones "10" y "+10" no se utilizan en esta función.
- Puede especificar el tiempo en el formato de horas/minutos/segundos para los discos DVD VIDEO, y en el formato de minutos/segundos para los discos CD de audio, CD de vídeo y SVCD.

(Para un disco CD de vídeo/SVCD)

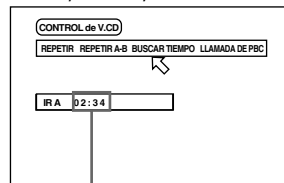

Tiempo seleccionado

• Ejemplos (para un disco DVD VIDEO)

Para reproducir a partir de 2(H):34(M):00(S)

IR A _ : _ : _

↓ Pulse "2."

IR A 2 : _ : _

↓ Pulse "3."

IR A 2 : 3 _ : _

↓ Pulse "4."

IR A 2 : 3 4 : _ _

↓ Pulse ENTER

No tiene que pulsar "0" para introducir los ceros a la derecha (para los dos últimos dígitos del ejemplo anterior). Por supuesto, también se pueden introducir.

• Si comete un error

Mueva el cursor al valor incorrecto y pulse el botón correcto para volver a definir el valor.

IR A 2 : 3 5 : _ _

↓ Pulse el botón CURSOR ◀.

IR A 2 : 3 _ : _ _

↓ Pulse "4."

IR A 2 : 3 4 : _ _

NOTAS

- Cuando aparece  en la pantalla del televisor en el paso 2: El tiempo que ha seleccionado no se encuentra en el disco o la función de búsqueda de tiempo no se puede utilizar con el disco. Tenga también en cuenta que la función no se activa durante la reproducción de discos CD de vídeo/SVCD con función PBC.
- Apagado del menú del modo de reproducción: Pulse PLAY MODE.
- La función BUSCAR TIEMPO no se puede utilizar durante la reproducción de programa.

Localización de una escena concreta desde la visualización de resumen [DIGEST]



La unidad puede visualizar la escena inicial de cada título o capítulo de un disco DVD VIDEO o de cada pista de un disco CD de vídeo/SVCD. Puede seleccionar una escena concreta de entre las visualizadas en la pantalla del televisor.

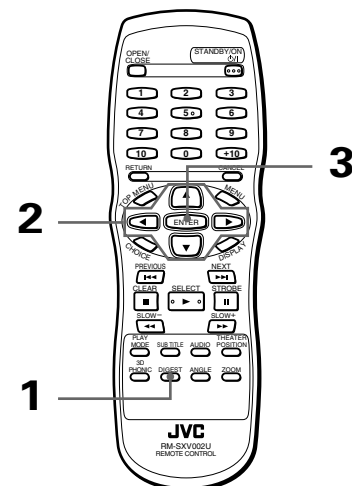

■ Para un disco DVD VIDEO:

Mientras está parado o durante la reproducción

Para un disco CD de vídeo/SVCD:

Mientras está parado o durante la reproducción sin la función PBC

1 Pulse DIGEST.

Se visualizan hasta nueve escenas iniciales.

- Mientras un disco DVD VIDEO está parado: La escena inicial de cada título aparece en la pantalla del televisor.
- Durante la reproducción de un disco DVD VIDEO: La escena inicial de cada capítulo del título actual aparece en la pantalla del televisor.
- Cuando se ha insertado un disco CD de vídeo/SVCD: La escena inicial de cada pista aparece en la pantalla del televisor.

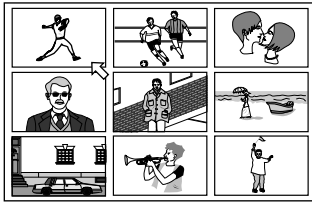

2 Utilice los botones CURSOR ▲/▼/◀/▶ para seleccionar la escena deseada.

La escena seleccionada se indica mediante ↖. Si hay más de 9 escenas, la pantalla de resumen tendrá más de una página. En este caso, al pulsar ►► se avanza a la página siguiente, mientras que al pulsar ◀◀ se retrocede a la página anterior.

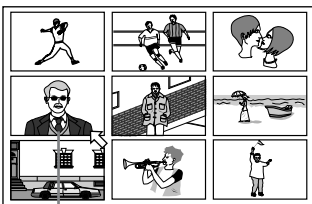

Escena seleccionada

Consejos

- Cuando se selecciona la escena inferior derecha, al pulsar el botón CURSOR ► se avanza a la página siguiente si ésta se encuentra disponible. De forma similar, cuando se selecciona la escena superior izquierda, al pulsar el botón CURSOR ◀ se retrocede a la página anterior (si ésta se encuentra disponible).
- Cuando haya más de una página de resumen, después de pulsar DIGEST, si se pulsa ►► antes de que las 9 escenas de la primera página aparezcan en la pantalla del televisor se avanzará a la página siguiente. De forma similar, al pulsar ◀◀ antes de que todas las escenas de la segunda página o de otras posteriores aparezcan en la pantalla del televisor, se retrocederá a la página anterior.

3 Pulse ENTER.

La unidad inicia la reproducción desde la escena seleccionada.

NOTA

- Con algunos discos, en función del contenido, puede que pase algún tiempo hasta que todas las escenas aparezcan en la pantalla.

Reproducción especial de imágenes

La unidad proporciona funciones especiales de reproducción de imágenes, incluyendo la de cuadro por cuadro, la estroboscópica, la de cámara lenta y la del zoom.

Avance de una imagen fija cuadro por cuadro

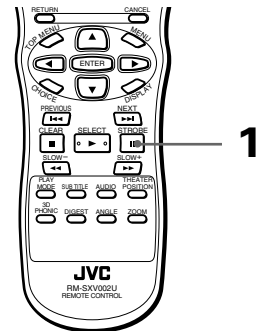

■ Durante la pausa (imagen fija)

1 Pulse ■.

Cada vez que pulse ■, la imagen fija avanzará al cuadro siguiente. Pulse ► para volver a la reproducción normal.

Visualización de imágenes fijas continuas [STROBE]

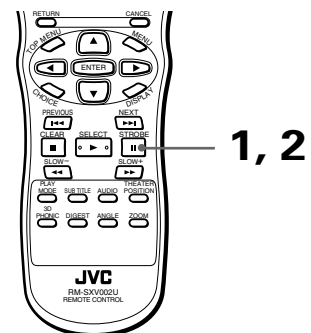

■ Durante la reproducción

1 En el punto donde desee ver las imágenes como una fotografía continua, pulse ■.

La unidad hace una pausa en la reproducción.

2 Mantenga pulsado el botón ■ durante más de un segundo.

Nueve imágenes fijas continuas aparecerán en la pantalla del televisor.

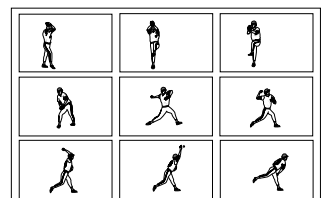

Consejos

- Al pulsar **II** cuando aparecen las nueve imágenes fijas se avanza a las nueve imágenes fijas siguientes.
- Al pulsar **▶** cuando aparecen las nueve imágenes fijas avanza las imágenes a una velocidad normal.
- **Cancelación de la reproducción estroboscópica**
Mantenga pulsado el botón **II** durante más de un segundo.

NOTA

- Si mantiene pulsada la tecla **II** durante más de un segundo durante la reproducción, también aparecerán nueve imágenes fijas pero avanzarán a velocidad normal.

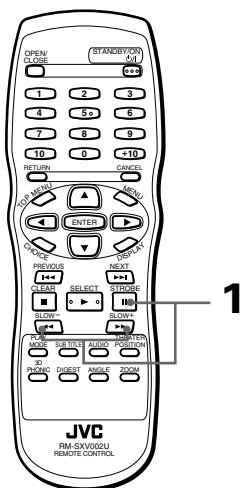
Reproducción a cámara lenta [SLOW]

- Durante la reproducción

1 Pulse **II** y, a continuación, utilice **◀◀ / ▶▶**.

Para avanzar a cámara lenta, pulse **▶▶** y, para retroceder a cámara lenta (sólo para discos DVD VIDEO), pulse **◀◀**. Primero, la unidad reproduce a la velocidad más lenta y cada vez que pulse el botón aumentará la velocidad de reproducción.

- **Para volver a la reproducción normal**
Pulse **▶**.
- **Para hacer una pausa en la reproducción a cámara lenta**
Pulse **II**.

NOTAS

- El sonido se silencia durante la reproducción a cámara lenta.
- La reproducción a cámara lenta en retroceso no es posible con los discos CD de vídeo/SVCD.

Acercamiento de una escena [ZOOM]

Español

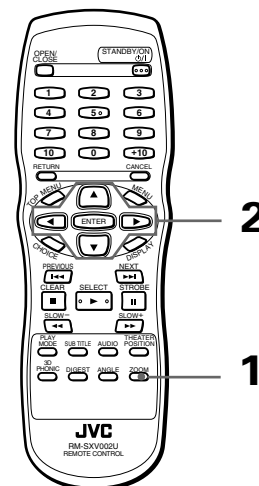

- Durante la reproducción o la pausa

1 Pulse ZOOM.

Aparecerá "ZOOM" en la pantalla del televisor. La unidad acercará la parte central de la escena para reproducir una imagen con el doble del tamaño.

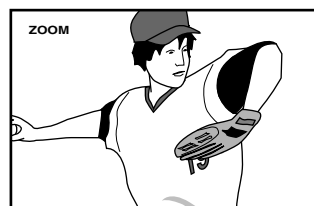
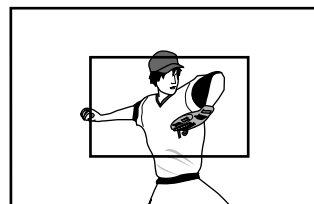
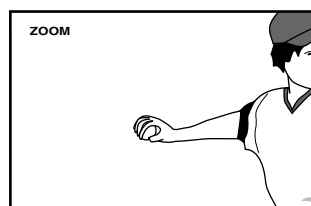
**2** Utilice los botones CURSOR **▲/▼/◀/▶** para mover la escena acercada.

- **Para volver a la reproducción normal**
Pulse ZOOM.

NOTA

- Cuando se utilice el zoom, puede que la imagen sea defectuosa.

Cambio del orden de la reproducción

Puede reproducir títulos o pistas de un disco insertado en el orden deseado o en orden aleatorio.

Reproducción en el orden deseado [PROGRAMA]



Podrá reproducir títulos o pistas de un disco insertado en el orden deseado mediante la función de programación.

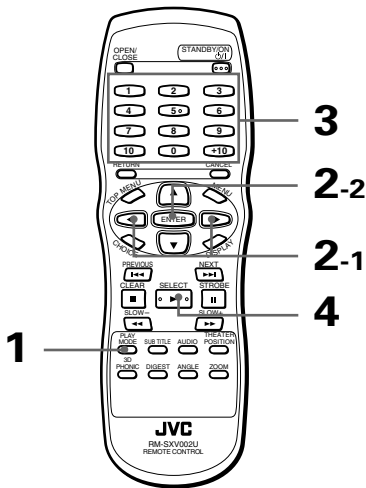

■ Durante la parada

1 Pulse PLAY MODE.

El menú del modo de reproducción aparecerá en la pantalla del televisor.

2 Utilice los botones CURSOR ◀▶ para mover

◀▶ a [PROGRAMA] y, a continuación, pulse ENTER.

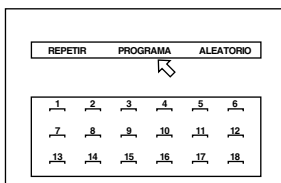

La tabla de programas aparece debajo de la barra del menú (como se muestra arriba).

En la ventana de visualización del panel frontal aparecerá el indicador "PROGRAM".

3 Especifique los títulos o las pistas en el orden deseado mediante los botones numéricos.

Consulte la página 11 para obtener detalles sobre cómo utilizar los botones numéricos.

Se pueden programarse hasta 18 títulos o pistas. También puede seleccionar el mismo título o pista más de una vez.

1	2	3	4	5	6
33	22	1	15		
7	8	9	10	11	12
13	14	15	16	17	18

El número del título/pista programado se muestra debajo de cada número de programa.

- **Si se equivoca al realizar la selección**
Pulse CANCEL. Se borrará la última selección programada.
- **Cancelación del programa**
Pulse ■.

4 Pulse ▶ para iniciar la reproducción del programa.

Una vez finalizada la reproducción de los títulos/pistas programados, la unidad se parará, pero el programa permanecerá en la memoria.

NOTAS

- Algunos discos DVD VIDEO puede que no se reproduzcan correctamente en el modo de programa.
- Durante la reproducción del programa, al pulsar ▶▶ se salta a la siguiente selección del programa. Si se pulsa ◀◀ se volverá al inicio de la selección actual, sin embargo, no se podrá saltar a la selección anterior.
- Al pulsar PLAY MODE durante la reproducción del programa, la tabla del programa se visualiza en la pantalla del televisor, y el número del programa actual se indica en color amarillo.

• Para salir de la reproducción del programa

Pulse ■ en el modo de parada.

El indicador "PROGRAM" de la ventana de visualización se apagará.

Tenga en cuenta que el programa permanece.

Para borrar el programa, pulse ■ mientras se muestra la tabla de programación en la pantalla del televisor.

Consejos

- Mientras la unidad está parada y se visualiza el menú del modo de reproducción en la pantalla del televisor, al mover ◀▶ a [PROGRAMA] y pulsar ENTER se sale del modo del programa. Tenga en cuenta que el programa permanece.

Reproducción en orden aleatorio [ALEATORIO]



Puede reproducir títulos o pistas de un disco insertado en orden aleatorio mediante la función de reproducción aleatoria.

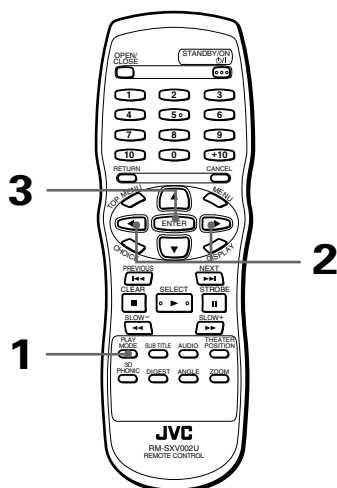

■ Durante la parada

1 Pulse PLAY MODE.

El menú del modo de reproducción aparecerá en la pantalla del televisor.

2 Utilice los botones CURSOR ◀▶ para mover a [ALEATORIO].

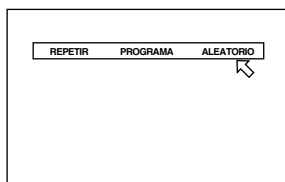

3 Pulse ENTER.

La unidad inicia la reproducción aleatoria. En la ventana de visualización del panel frontal aparecerá el indicador "RANDOM". Después de reproducir todos los títulos/pistas del disco, finaliza la reproducción aleatoria.

Consejos

- Durante la reproducción aleatoria, no se reproduce el mismo título o la misma pista más de una vez.
- **Para detener/salir de la reproducción aleatoria antes de que finalice**
Pulse ■ para detener la reproducción. La unidad sigue todavía en el modo de reproducción aleatoria, así que al pulsar ▶ se iniciará la reproducción aleatoria de nuevo.
Para salir de la reproducción aleatoria, vuelva a pulsar ■ durante la parada. El indicador "RANDOM" de la ventana de visualización se apagará.

NOTA

- Algunos discos DVD VIDEO puede que no se reproduzcan correctamente en el modo de reproducción aleatoria.

Repetición de la reproducción

Español

Puede repetir la reproducción de la selección actual o todo el contenido del disco (excepto un disco DVD VIDEO). También puede repetir la reproducción de una parte concreta.

Repetición de la selección actual o de todas las pistas [REPETIR]

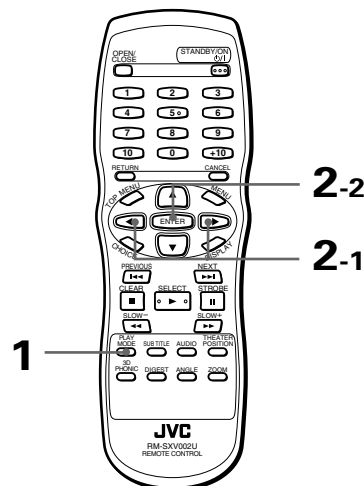

■ Para un disco DVD VIDEO:

Durante la reproducción

Para un disco CD de audio/SVCD:

En cualquier condición excepto reproducción de CD de vídeo/SVCD con PBC

1 Pulse PLAY MODE.

El menú del modo de reproducción aparecerá en la pantalla del televisor.

2 Utilice los botones CURSOR ◀▶ para mover

a [REPETIR] y, a continuación, pulse ENTER.

Cada vez que pulse ENTER, el modo de repetición cambia de la forma siguiente, en función del tipo de disco y el estado de la unidad:

- Durante la reproducción de un disco DVD VIDEO

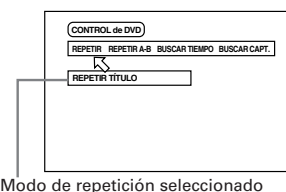

REPETIR TÍTULO
(repetir la reproducción del título actual)

REPETIR CAPT.
(repetir la reproducción del capítulo actual)

No se muestra nada
(apagar)

• **CD de audio/CD de vídeo/SVCD**

(Para un disco CD de audio)

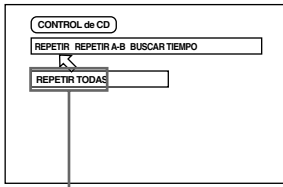

Modo de repetición seleccionado

(Para un disco CD de vídeo/SVCD)

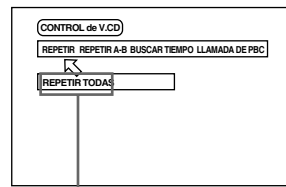

Modo de repetición seleccionado



Consejos

- Si pulsa ■ en el modo REPETIR TODAS o REPETIR 1, la unidad detiene la reproducción pero permanece en el mismo modo.
- Si pulsa ■ en el modo, REPETIR TÍTULO o REPETIR CAPÍTULO, la unidad detiene la reproducción y sale del modo de repetición.

• **Para salir de la repetición de reproducción**

Con ↵ apuntando a [REPETIR], pulse ENTER repetidamente hasta que se desactive el modo.

NOTAS

- Algunos discos DVD VIDEO no permiten repetir títulos ni capítulos.
- Algunos discos DVD VIDEO detienen automáticamente la reproducción antes de que ésta haya terminado.
- Durante la reproducción de un disco CD de vídeo/SVCD con función PBC, no se puede utilizar la función de repetición de reproducción.
- Para apagar la visualización del menú del modo de reproducción Pulse PLAY MODE.

Repetición de una parte concreta [REPETIR A-B]

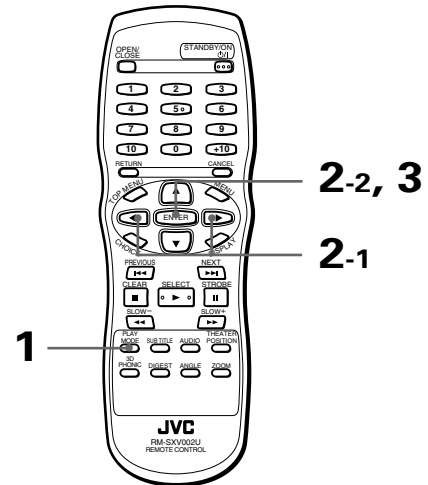

■ Durante la reproducción

1 Pulse PLAY MODE.

El menú del modo de reproducción aparecerá en la pantalla del televisor.

2 Utilice los botones CURSOR ◀▶ para mover

↵ a [REPETIR A-B] y, a continuación, pulse ENTER al inicio de la sección que desee repetir (punto A).

Asegúrese de que el modo REPETIR está apagado. Si se selecciona un modo REPETIR, no podrá mover ↵ a [REPETIR A-B].

3 Pulse ENTER al final de la sección que desee repetir (punto B).

La unidad localiza "A" e inicia la repetición de la reproducción entre "A" y "B".

(Para un disco DVD VIDEO)

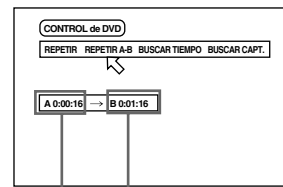

Punto A Punto B

(Para un disco CD de audio)

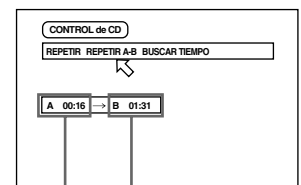

Punto A Punto B

(Para un disco CD de vídeo/SVCD)

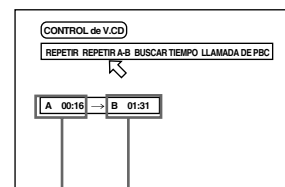

Punto A Punto B

- **Para salir de la repetición de la reproducción A-B**
Pulse ■. La unidad detendrá la reproducción y saldrá del modo de repetición de reproducción A-B.

Consejos

- Durante la reproducción, al pulsar ENTER cuando ↵ apunte a [REPETIR A-B] se sale del modo de repetición de reproducción A-B y se continúa la reproducción.
- También puede salir del modo de repetición de reproducción A-B pulsando ◀◀ o ▶▶.

NOTAS

- **Para desactivar el menú del modo de reproducción**
Pulse PLAY MODE.
- **Si aparece Ⓞ al pulsar ENTER en el paso 2 durante la reproducción de un disco DVD/SVCD**
No podrá repetir la sección seleccionada debido al contenido del disco.
- **La función REPETIR A-B no se puede utilizar durante la reproducción de programa.**

Selección de un ángulo de escena de un disco DVD VIDEO

Puede disfrutar de una variedad de ángulos de escena si el disco DVD VIDEO contiene partes en "multiángulo", es decir, escenas que se filmaron con múltiples cámaras desde distintos ángulos.

Consejos

- Al principio de una parte "multiángulo" aparece  en la pantalla del televisor.

Selección de un ángulo de escena desde la pantalla normal [ÁNGULO]

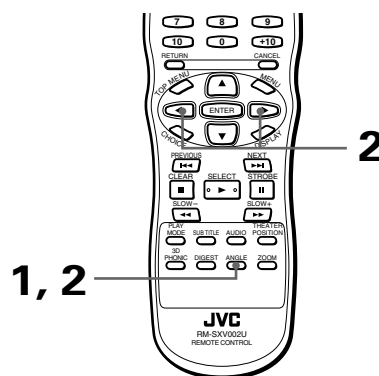
- Durante la reproducción de un disco DVD VIDEO

1 Pulse ANGLE.

Aparecerá la visualización de selección de ángulos en la pantalla del televisor.

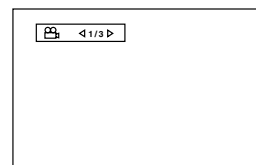

2 Utilice ANGLE o los botones CURSOR ◀/▶ para seleccionar el ángulo deseado.

Cada vez que pulse ANGLE o los botones CURSOR ◀/▶, el ángulo cambiará.



NOTAS

- La visualización de selección de ángulos desaparecerá automáticamente si no se cambia el ángulo durante 10 segundos.
- Para apagar manualmente la visualización de selección de ángulos, pulse ENTER.
- Cuando aparezca Ⓞ en la pantalla del televisor
La escena actual no ha sido grabada desde múltiples ángulos.

Selección de un ángulo de escena desde la visualización de la lista de ángulos [ÁNGULO]

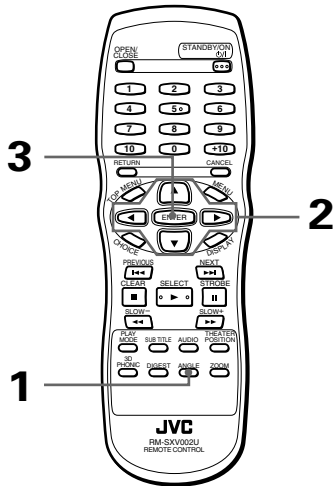

■ Durante la reproducción de un disco DVD VIDEO

1 Mantenga pulsado el botón ANGLE durante más de un segundo.

En la pantalla del televisor aparecerán hasta nueve ángulos de cámaras grabados en un disco.

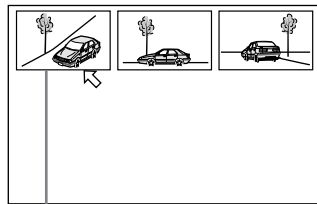

El ángulo de cámara seleccionado

2 Utilice los botones CURSOR ▲/▼/◀/▶ para seleccionar el ángulo deseado.

3 Pulse ENTER.

La unidad iniciará la reproducción en una pantalla completa con el ángulo seleccionado.

NOTAS

- Cuando aparece  en la pantalla del televisor en el paso 1: La escena actual no ha sido grabada desde múltiples ángulos.
- Durante la operación indicada arriba, el audio se silencia.

Cambio del idioma y del sonido

Para los discos DVD VIDEO puede seleccionar el idioma de los subtítulos, así como el idioma de audio/sonido incluido en un disco.

Para los discos CD de vídeo/SVCD, puede seleccionar los canales de audio.

Selección del idioma de los subtítulos [SUBTÍTULO]

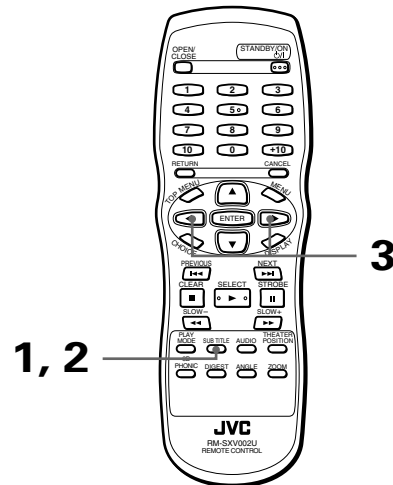

■ Durante la reproducción

1 Pulse SUBTITLE.

La visualización de selección de subtítulos aparecerá en la pantalla del televisor.

(Para un disco DVD VIDEO)

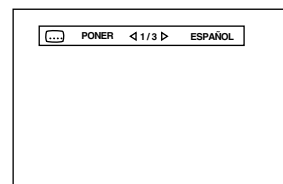

(Para un disco SVCD)

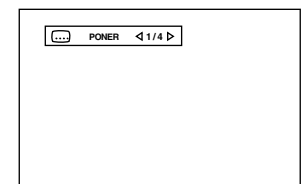

2 Para encender y apagar los subtítulos, pulse SUBTITLE.

3 Para seleccionar el idioma de los subtítulos deseado, utilice los botones CURSOR ◀/▶.

• Para un disco DVD VIDEO

Cada vez que pulse los botones CURSOR ◀/▶, el idioma de los subtítulos cambiará.

Ejemplo:

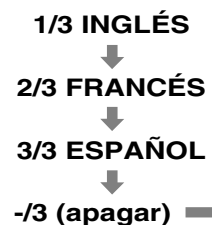

• Para un disco SVCD

Al pulsar los botones CURSOR ◀/▶ se cambia entre los cuatro canales de subtítulos, tal como se indica a continuación, tanto si los subtítulos están grabados como si no lo están.

También puede seleccionar los subtítulos pulsando SUBTITLE.

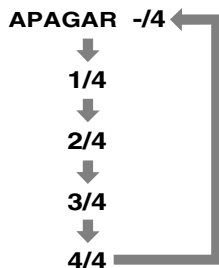

NOTAS

- Para los discos DVD VIDEO, el idioma seleccionado puede estar abreviado en la pantalla del televisor. Consulte "Apéndice A: Tabla de idiomas y sus abreviaturas" al final de este manual.
- La visualización de selección de subtítulos desaparecerá automáticamente si no se cambia el subtítulo durante 10 segundos.
- Para apagar manualmente la visualización de selección de subtítulos, pulse ENTER.
- Cuando aparece  en la pantalla del televisor: No se puede seleccionar el subtítulo.

Cambio del idioma de audio o del sonido [AUDIO]



Mediante la selección AUDIO, puede elegir el idioma de audio de las películas o elegir entre disfrutar de karaoke con voz o sin ella.

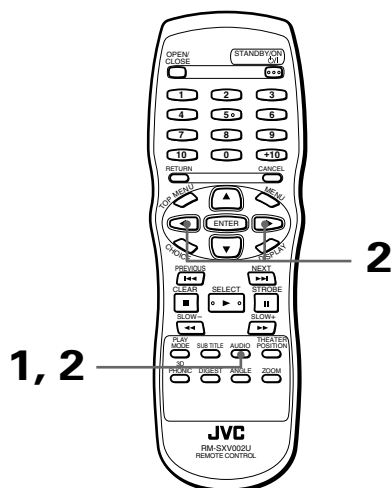

■ Durante la reproducción

1 Pulse AUDIO.

La visualización de selección de audio aparecerá en la pantalla del televisor.

(Para un disco DVD VIDEO)

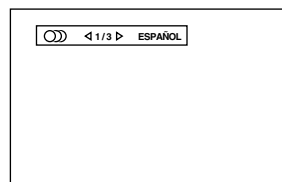

(Para un disco CD de vídeo)



(Para un disco SVCD)

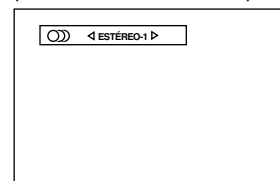

2 Utilice AUDIO o los botones CURSOR ◀/▶ para seleccionar el audio deseado.

• Para un disco DVD VIDEO

Cada vez que pulse AUDIO o CURSOR ◀/▶, el idioma del audio o el sonido cambiarán.

Ejemplo:



• Para un disco CD de vídeo/SVCD

Cada vez que pulse AUDIO o los botones CURSOR ◀/▶, el audio de la reproducción cambiará de la forma siguiente.

(CD de vídeo)

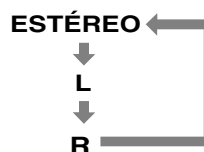

(CD de SVCD)

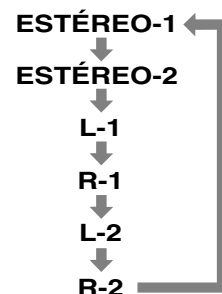

NOTAS

- Para los discos DVD VIDEO, el idioma seleccionado puede estar abreviado en la pantalla del televisor. Consulte el "Apéndice A: Tabla de idiomas y sus abreviaturas", al final de este manual.
- La visualización de selección de audio desaparecerá automáticamente si no se cambia el audio durante 10 segundos.
- Para apagar manualmente la visualización de selección de audio, pulse ENTER.
- Cuando aparezca  en la pantalla del televisor (para un disco DVD VIDEO): No se puede seleccionar el audio.

Selección de las características de las imágenes

Puede seleccionar las características de la imagen de entre cuadro opciones en función de la programación origen, la iluminación de la sala y las preferencias personales.

Selección de las características de las imágenes [THEATER POSITION]

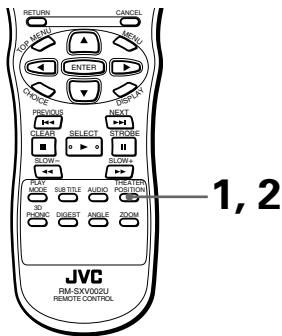

■ Durante la reproducción

1 Pulse THEATER POSITION.

La visualización de posición de cine aparecerá en la pantalla del televisor.

2 Seleccione la posición de cine deseada mediante THEATER POSITION.

Cada vez que pulse el botón THEATER POSITION, cambiarán las características de la imagen de la forma siguiente:



Características de la imagen seleccionada

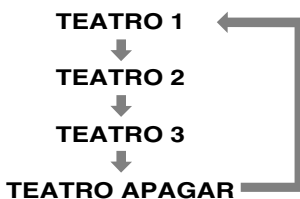

“TEATRO APAGAR” es la posición normal. Al seleccionar un número mayor se reducen las características de la imagen.

NOTAS

- La visualización de la posición de cine desaparecerá automáticamente si no se cambia durante 5 segundos.
- Para apagar manualmente la visualización de la posición de cine, pulse ENTER.

Disfrute del sonido circundante virtual

Mediante la función 3D PHONIC, puede obtener un efecto de sonido circundante simulado con su sistema estéreo.

Simulación del sonido circundante [3D PHONIC]

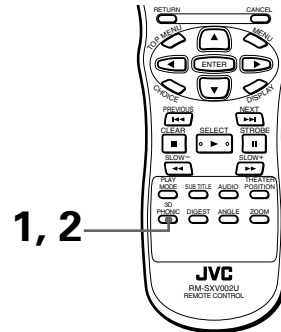

■ Durante la reproducción

1 Pulse 3D PHONIC.

La visualización 3D PHONIC aparecerá en la pantalla del televisor.

2 Seleccione el modo deseado mediante 3D PHONIC.

Cada vez que pulse el botón 3D PHONIC, cambiará el modo 3D PHONIC de la forma siguiente:

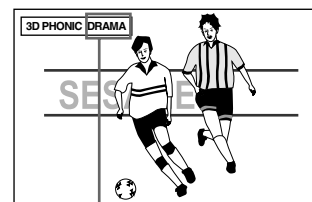

Modo 3D PHONIC seleccionado



• ACCIÓN

Para películas de acción y programas de deportes en los que el sonido se desplaza dinámicamente.

• DRAMA

Se obtiene un sonido cálido y natural. Para disfrutar de películas en un ambiente relajado.

• TEATRO

Para disfrutar de efectos de sonido como en un gran cine de Hollywood.

- * Cuando reproduzca un disco DVD VIDEO grabado en Dolby Digital que contenga más de 3 canales, ACCIÓN no aparecerá.

NOTAS

- La visualización 3D PHONIC desaparecerá automáticamente si no se cambia 3D PHONIC durante 5 segundos.
- Para apagar manualmente la visualización de 3D PHONIC, pulse ENTER.
- Con un disco CD de vídeo, si el ajuste del audio se realiza en L o R, no podrá activar la función 3D PHONIC (es decir, el modo 3D PHONIC está fijado en APAGAR). Por el contrario, cuando la función 3D PHONIC esté activada, si se modifica el ajuste de audio de ESTÉREO a L o R, se cancela la función 3D PHONIC.
- La función 3D PHONIC funciona correctamente cuando se reproducen discos grabados en formato Dolby Surround o Dolby Digital 5.1-CH. También funciona cuando se reproducen discos distintos a los indicados, pero en este caso no se obtendrá el efecto correcto.
- La función 3D PHONIC no afecta a la señal de corriente de bits de DTS o Dolby Digital procedente de la toma DIGITAL OUT.
- El efecto del sonido no se activará, aunque se pulse 3D PHONIC para los discos DVD VIDEO grabados en PCM lineal.
- Cuando la función 3D PHONIC esté activada, los ajustes MEZCLA ABAJO y COMPRESIÓN de la página AUDIO de la visualización de preferencias se desactivarán.

Verificación de estado

Puede verificar la información de disco/tiempo, así como el estado de las funciones DVD en la pantalla del televisor.

Verificación de la información de disco/tiempo

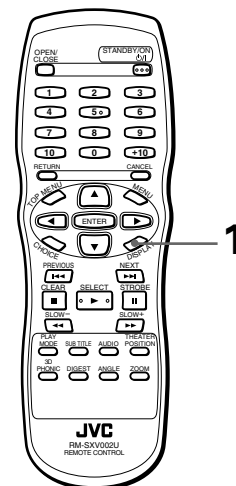

- Durante la reproducción

- 1 Pulse DISPLAY una vez para un disco CD de audio, CD de vídeo o SVCD o dos veces para un disco DVD VIDEO.

La visualización de disco/tiempo aparece en la pantalla del televisor.

(Para un disco DVD VIDEO)

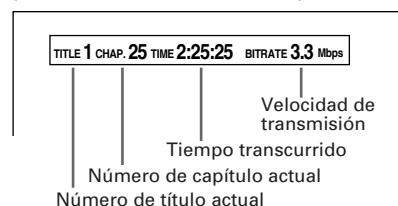

(Para un disco CD de audio/CD de vídeo o SVCD sin PBC)

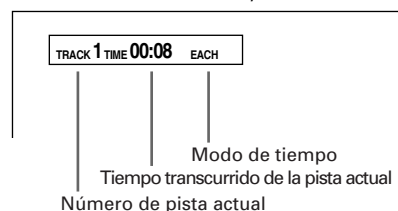

(Para un disco CD de vídeo/SVCD con PBC)

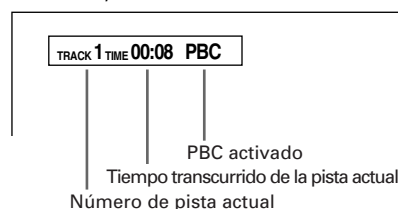

- Para apagar la visualización de disco/tiempo Pulse DISPLAY.

Verificación del estado de las funciones DVD

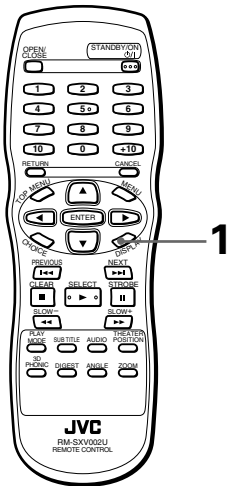

- Durante la reproducción de un disco DVD VIDEO.

1 Pulse DISPLAY.

La visualización del estado de las funciones DVD aparecerá en la pantalla del televisor.

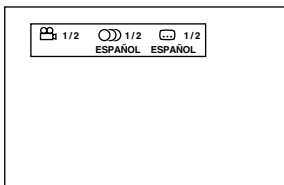

Se visualizarán las selecciones actuales del ángulo de la cámara, el idioma de audio y el de los subtítulos.

- **Para apagar la visualización del estado de las funciones DVD**
Pulse DISPLAY dos veces.

Ajuste de la intensidad de iluminación la ventana de visualización

Puede bajar la intensidad de la iluminación de la ventana de visualización.

Cómo bajar la intensidad de la iluminación de la ventana de visualización

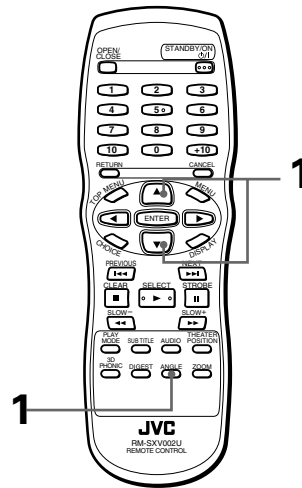

- Cuando no se haya introducido ningún disco o esté parado

1 Pulse el botón CURSOR ▼ mientras mantiene pulsado el botón ANGLE.

Puede ajustar la iluminación en tres niveles. Cada vez que pulse el botón, la ventana de visualización se oscurecerá un poco más.

Para restaurar la iluminación de la ventana, pulse el botón CURSOR ▲.

Reproducción de los CD MP3

Esta unidad puede reproducir discos grabados en formato MP3 (en este manual, se hace referencia a estos discos como discos CD MP3).

Las operaciones para discos CD MP3 son similares a las de los discos CD de audio, aunque existen algunas restricciones y diferencias.

¿Qué significa MP3?

MP3 es la abreviación de "MPEG1 Audio Layer 3". El audio MPEG es una especificación de compresión que sólo comprime la parte del audio. Este método de compresión de imágenes se utiliza en DVD o CD de vídeo, etc. Los datos de audio se comprimen a 1/10, aproximadamente.

Acerca de los discos CD MP3

En un disco CD MP3, cada material (canción) se graba en cada pista (archivo), que suele pertenecer a un grupo (carpeta).

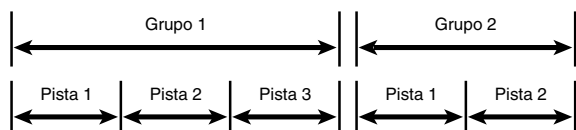

Esta unidad puede reconocer hasta 99 Grupos y 254 Pistas por grupo, sin embargo, el número de pistas que se pueden reproducir en un disco se limita a 1023. Si un disco contiene más de 1023 pistas, la unidad deja de detectarlas cuando se supera ese número y hace caso omiso de las pistas siguientes. La unidad también hará caso omiso de los archivos del disco que no sean MP3.

NOTAS para crear un disco CD MP3 personal en un disco CD-R/CD-RW:

- Seleccione "ISO 9660" como el formato del disco.
- No seleccione la grabación de "sesiones múltiples".
- Termine el disco.

NOTAS

- Debido a las características del disco o a las condiciones de la grabación, es posible que algunos discos no puedan reproducirse o que tarden cierto tiempo en comenzar a reproducirse.
- La unidad no es compatible con discos de "grabación de paquetes".
- Si hay alguna pista (archivo) almacenada en un disco directamente y no pertenece a ningún grupo (directorio), la unidad la reconoce como si perteneciera a un grupo independiente.
- La unidad no da salida a la señal de audio digital procedente de DIGITAL OUT cuando se reproduce un CD MP3.
- La unidad reproduce Grupos/Pistas de un disco CD MP3 en orden alfabético.

Por ejemplo, si en un disco hay tres grupos con los títulos [uno], [dos] y [tres], el orden de reproducción será [uno], [tres] y [dos]. Las pistas de un grupo se reproducen de la misma forma.

Por consiguiente, un disco CD MP3 del mercado quizá se reproduzca en un orden distinto al impreso en la carátula.

Funciones no disponibles

Tal como se ha descrito anteriormente, existen algunas restricciones en la reproducción de discos CD MP3. Las funciones siguientes no están disponibles con discos CD MP3.

Funciones no disponibles para discos CD MP3

Nombre de la función	Función
Reanudar	Reanudación de la reproducción
Buscar tiempo	Localización de una posición concreta en la pista actual
Búsqueda manual	Para avanzar o retroceder la reproducción rápidamente
Repetir A-B	Repetición de una parte concreta
3D phonic	Simulación del sonido circundante

NOTAS

- No puede reproducir pistas en orden programado o aleatorio ni reproducir una pista repetidamente.
- Como en un disco CD de audio, la función de protector de pantalla no está activa en un disco CD MP3.

Operaciones básicas

Operaciones básicas mediante los botones de control básicos

MP3

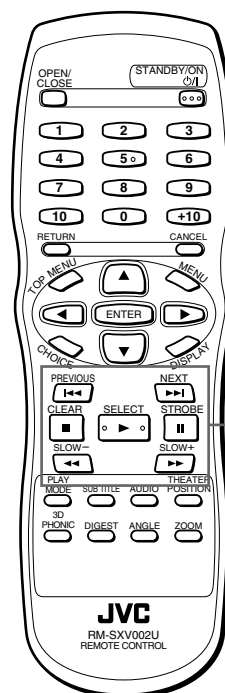

Botones de control básicos

La tabla siguiente muestra las funciones básicas de los botones de control.

Observará que los botones ►, ■, || y ◀◀/▶▶ funcionan igual que con los discos CD de audio, aunque los botones ◀◀/▶▶ funcionan de forma distinta.

Botones	Funciones
	Inicia la reproducción
	Detiene la reproducción por completo
	Hace una pausa durante la reproducción
	Avanza o retrocede una pista*
	Avanza o retrocede un grupo

* Puede saltar una pista de un grupo. Al pulsar cuando se selecciona la última pista del grupo actual, se salta a la primera pista del grupo siguiente.

NOTAS

• Los números actuales de grupo y pista aparecen en la pantalla de la siguiente forma.

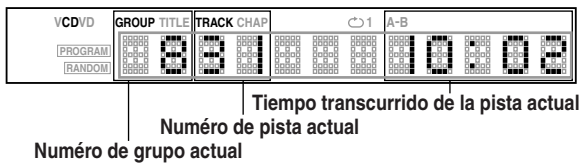

• En un disco CD MP3 no se puede hacer avanzar o retroceder rápidamente la reproducción.

Selección de pista o grupo mediante los botones numéricos

MP3

Durante la parada, puede seleccionar la reproducción de un grupo mediante los botones numéricos. Durante la reproducción, puede seleccionar la reproducción de una pista del grupo actual mediante los botones numéricos.

Selección de una pista o de un grupo:

El mismo método que se utiliza para seleccionar una pista en un disco CD de audio se puede aplicar para seleccionar un grupo o una pista de un disco CD MP3, excepto una pista de tres números.

Para seleccionar una pista de tres dígitos (por ejemplos, la pista 100 o superior), siga el procedimiento siguiente.

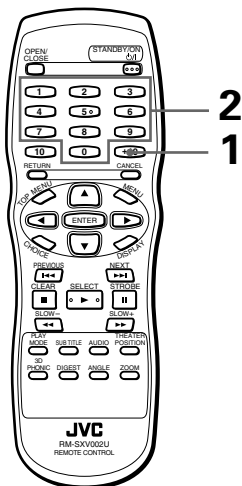

1 Mantenga pulsado el botón +10 durante 2 segundos o más.

Aparecerá “- - -” en la ventana de visualización donde podrá introducir directamente un número de tres dígitos.

2 Utilice los botones numéricos (0 a 9) para especificar el número de pista deseado.

• **Ejemplo:**

Para especificar la pista 254: pulse 2, 5 y 4.

Consejos

• Con este método también puede especificar una pista de un dígito o dos.

Ejemplo:

- Para especificar la pista 5, pulse 0, 0 y 5.
- Para especificar la pista 25, pulse 0, 2 y 5.

Funciones avanzadas

Reproducción de programa

MP3

Puede reproducir grupos de un disco CD MP3 en el orden que desee.

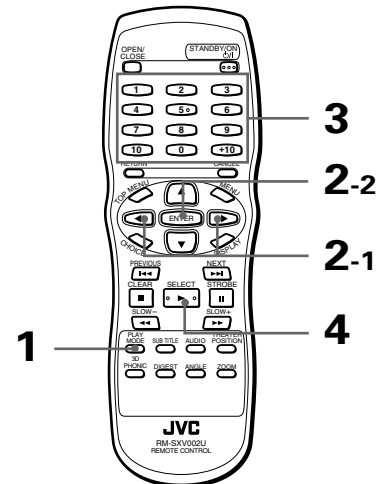

■ Durante la parada

1 Pulse PLAY MODE.

El menú del modo de reproducción aparecerá en la pantalla del televisor.

2 Utilice los botones CURSOR para mover a [PROGRAMA] y, a continuación, pulse ENTER.

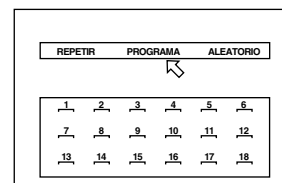

La tabla de programas aparece debajo de la barra del menú (como se muestra arriba).

En la ventana de visualización del panel frontal aparecerá el indicador “PROGRAM”.

3 Especifique los grupos en el orden deseado mediante los botones numéricos.

Consulte la página 11 para obtener detalles sobre cómo utilizar los botones numéricos. Pueden programarse hasta 18 grupos. También puede seleccionar el mismo grupo más de una vez.

REPETIR		PROGRAMA		ALEATORIO	
1	2	3	4	5	6
33	22	1	15		
7	8	9	10	11	12
13	14	15	16	17	18

El número del grupo programado se muestra debajo de cada número de programa.

- **Si se equivoca al realizar la selección**
Pulse CANCEL. Se borrará la última selección programada.
 - **Cancelación del programa**
Pulse ■.
- 4** Pulse ► para iniciar la reproducción del programa.
- Una vez finalizada la reproducción de todos los grupos programados, la unidad se detiene pero la programación permanecerá.
- **Para salir de la reproducción del programa**
Pulse ■ en el modo de parada. El indicador "PROGRAM" de la ventana de visualización se apagará. Tenga en cuenta que el programa permanece. Para borrar el programa, pulse ■ mientras se muestra la tabla de programación en la pantalla del televisor.

Consejos

- Mientras la unidad está parada y se visualiza el menú del modo de reproducción en la pantalla del televisor, al mover ↩ a [PROGRAMA] y pulsar ENTER se sale del modo del programa. Tenga en cuenta que el programa permanece.

NOTAS

- No se pueden reproducir pistas de un grupo en el orden deseado.
- Al pulsar PLAY MODE durante la reproducción del programa, la tabla del programa se visualiza en la pantalla del televisor, y el número del programa actual se indica en color amarillo.

Reproducción aleatoria

Puede reproducir grupos de un disco CD MP3 en orden aleatorio.

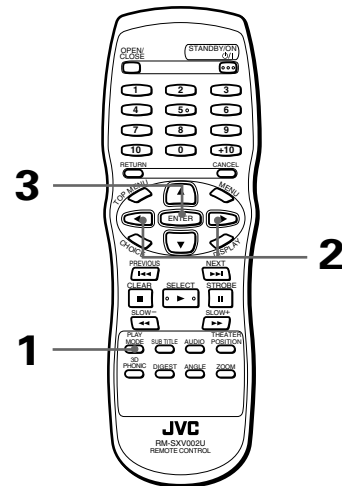

- Durante la parada

1 Pulse PLAY MODE.

El menú del modo de reproducción aparecerá en la pantalla del televisor.

2 Utilice los botones CURSOR ◀/▶ para mover ↩ a [ALEATORIO].

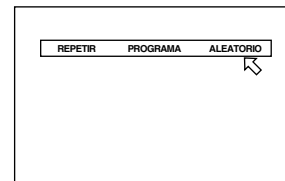

3 Pulse ENTER.

La unidad inicia la reproducción aleatoria. En la ventana de visualización del panel frontal aparecerá el indicador "RANDOM". Después de reproducir todos los grupos del disco, finaliza la reproducción aleatoria.

Consejos

- Durante la reproducción aleatoria, no se reproduce el mismo grupo más de una vez.
- **Para detener/salir de la reproducción aleatoria antes de que finalice**
Pulse ■ para detener la reproducción. La unidad sigue todavía en el modo de reproducción aleatoria, así que al pulsar ► se iniciará la reproducción aleatoria de nuevo. Para salir de la reproducción aleatoria, vuelva a pulsar ■ durante la parada. El indicador "RANDOM" de la ventana de visualización se apagará.

NOTAS

- Las pistas de un grupo se reproducen en el orden normal.
- Al pulsar el botón ◀◀/▶▶ durante la reproducción, se avanza o retrocede una pista.

Repetición de la reproducción MP3

Puede repetir la reproducción del grupo actual o de todos los grupos.

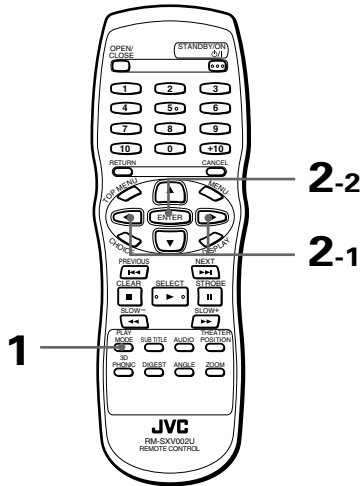

■ Durante la reproducción o durante la parada

1 Pulse PLAY MODE.

El menú del modo de reproducción aparecerá en la pantalla del televisor.

2 Utilice los botones CURSOR ◀▶ para mover a [REPETIR] y, a continuación, pulse ENTER.

Cada vez que pulse ENTER, el modo de repetición cambiará de la forma siguiente, en función del tipo de disco y el estado de la unidad:

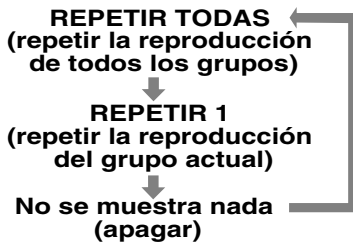
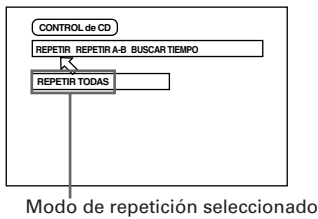

Consejos

- Si pulsa ■ en el modo REPETIR TODAS o REPETIR 1, la unidad detiene la reproducción pero permanece en el mismo modo.
- **Para salir de la repetición de reproducción**
Con ◀ apuntando a [REPETIR], pulse ENTER repetidamente hasta que se desactive el modo.

NOTA

- **Para apagar la visualización del menú del modo de reproducción**
Pulse PLAY MODE.

Información de disco/tiempo MP3

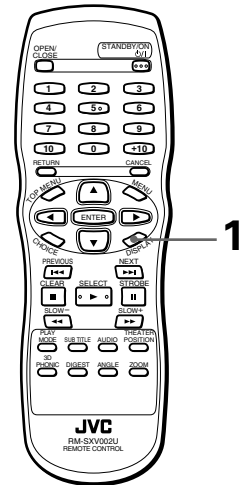

■ Durante la reproducción

1 Pulse DISPLAY.

Aparecerá la visualización de disco/tiempo en la pantalla del televisor.

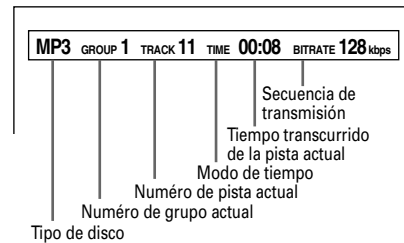

- **Para apagar la visualización de disco/tiempo**
Pulse DISPLAY.

Selección de preferencias

Puede establecer varias preferencias para la reproducción mediante cuatro visualizaciones.

Cómo establecer las preferencias

Tenga en cuenta que no puede mostrar una visualización de preferencia durante la reproducción cuando haya insertado un disco CD de audio en la bandeja.

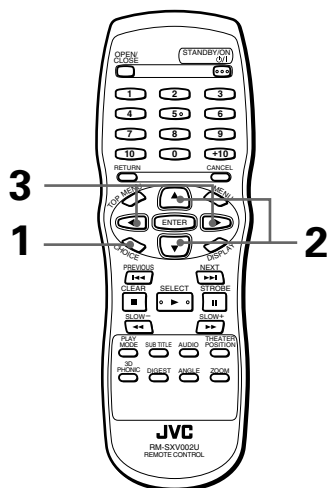

- Cuando no haya ningún disco en la bandeja o cuando haya un disco DVD VIDEO o CD de vídeo y esté parado

1 Pulse CHOICE.

En la pantalla del televisor aparecerá una de las páginas de preferencia. Encontrará cuatro páginas: IDIOMA, AUDIO, VISUALIZACIÓN y SISTEMA. Para pasar la página, nueva a la ficha deseada mediante los botones CURSOR .

IDIOMA

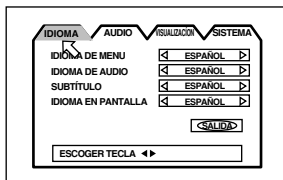

AUDIO

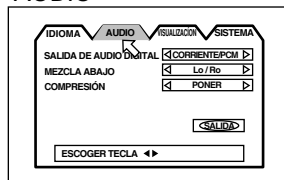

VISUALIZACIÓN

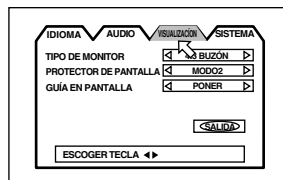

SISTEMA

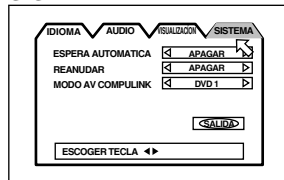

- 2 Mueva para seleccionar el elemento que desee ajustar mediante los botones CURSOR .

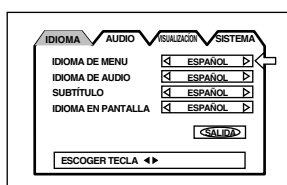

- 3 Pulse los botones CURSOR para seleccionar el ajuste que desee.

- Para apagar la visualización de preferencias, pulse CHOICE o mueva a [SALIDA] y pulse ENTER.
- Para obtener detalles acerca de cada ajuste, consulte los párrafos siguientes:

Página del IDIOMA

IDIOMA DE MENU

Puede seleccionar el idioma predeterminado que va a ser visualizado siempre que éste se encuentre en el disco.

Cada vez que pulse el botón CURSOR , el ajuste del idioma cambiará en el orden siguiente:

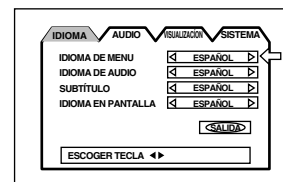

INGLÉS → ESPAÑOL → FRANCÉS → CHINO → ALEMÁN → ITALIANO → JAPONÉS → código de idioma de AA a ZU

(Consulte "Apéndice A: Tabla de idiomas y sus abreviaturas" al final de este manual.)

Al pulsar el botón CURSOR cambia el ajuste de idioma en orden inverso al indicado arriba.

- * Si el idioma seleccionado no está grabado, se visualizará el idioma de visualización predeterminado para ese disco.

IDIOMA DE AUDIO

Puede seleccionar el idioma de audio predeterminado que va a ser reproducido siempre que éste se encuentre en el disco.

Cada vez que pulse el botón CURSOR , el ajuste de idioma cambiará en el orden siguiente:

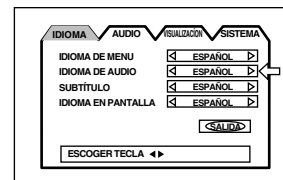

INGLÉS → ESPAÑOL → FRANCÉS → CHINO → ALEMÁN → ITALIANO → JAPONÉS → código de idioma de AA a ZU

(Consulte "Apéndice A: Tabla de idiomas y sus abreviaturas" al final de este manual.)

Al pulsar el botón CURSOR cambia el ajuste de idioma en orden inverso al indicado arriba.

- * Si el idioma seleccionado no está grabado, se reproducirá el idioma de audio predeterminado para ese disco.

SUBTÍTULO

Puede seleccionar el idioma de subtítulos predeterminado que va a ser visualizado siempre que éste se encuentre en el disco.

Cada vez que pulse el botón CURSOR ►, el ajuste del idioma cambiará en el orden siguiente:

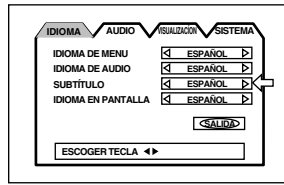

INGLÉS → ESPAÑOL → FRANCÉS → CHINO → ALEMÁN → ITALIANO → JAPONÉS → código de idioma de AA a ZU

(Consulte "Apéndice A: Tabla de idiomas y sus abreviaturas" al final de este manual.)

Al pulsar el botón CURSOR ◀ cambia el ajuste de idioma en orden inverso al indicado arriba.

* Si el idioma seleccionado no está grabado, se visualizará el idioma de subtítulos predeterminado para ese disco.

IDIOMA EN PANTALLA

Puede seleccionar el idioma de visualización en pantalla que va a ser visualizado.

Cada vez que pulse el botón CURSOR ►, el ajuste del idioma cambiará de la forma siguiente:

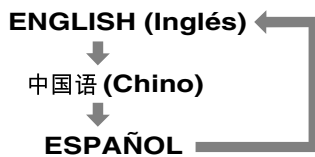
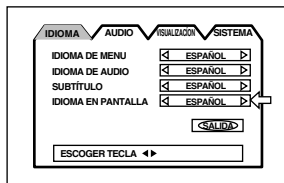

Inglés	ON SCREEN LANGUAGE ◀ ENGLISH ▶
Chino	说明字幕 ◀ 中国语 ▶
Español	IDIOMA EN PANTALLA ◀ ESPAÑOL ▶

Al pulsar el botón CURSOR ◀ cambia el ajuste de idioma en orden inverso al indicado arriba.

Página de AUDIO

SALIDA DE AUDIO DIGITAL

Para conectar la salida digital de la unidad a un dispositivo externo equipado con una entrada digital, este elemento debe ajustarse correctamente.

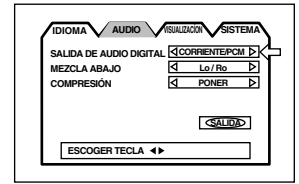

- **PCM SÓLO**

Cuando conecta la toma DIGITAL OUT de la unidad a la entrada digital PCM lineal de otro equipo de audio.

- **CORRIENTE/PCM**

Cuando conecta a la entrada digital de un amplificador con decodificador MPEG Multichannel, Dolby Digital o DTS incorporado.

- **DOLBY DIGITAL/PCM**

Cuando conecta a la entrada digital de un decodificador Dolby Digital o de un amplificador con decodificador Dolby Digital incorporado.

La tabla siguiente muestra la relación entre los tipos de discos de reproducción y las señales de salida.

Discos de reproducción	Salida		
	CORRIENTE/PCM	DOLBY DIGITAL/PCM	PCM SÓLO
DVD con PCM lineal de 48 kHz y 16 bits	PCM lineal de 48 kHz y 16 bits	◀	◀
DVD con PCM lineal de 48 kHz y 20/24 bits	PCM lineal de 48 kHz y 20/24 bits	◀	◀
DVD con PCM lineal de 96 kHz	No hay salida	◀	◀
DVD con DTS	Corriente de bits DTS	No hay salida	◀
DVD con Dolby Digital	Corriente de bits Dolby Digital	◀	PCM lineal de 48 kHz y 16 bits
DVD con MPEG Multichannel	Corriente de bits MPEG	PCM lineal de 48 kHz y 16 bits	◀
CD de video/SVCD	PCM lineal de 44,1 kHz y 16 bits	◀	◀
CD de audio	PCM lineal de 48 kHz y 16 bits	◀	◀
CD de audio con DTS	Corriente de bits DTS	◀	◀
CD MP3	No hay salida	◀	◀

NOTAS

- La unidad no proporciona función de decodificación DTS.
- Cuando reproduzca un disco DVD VIDEO o CD de audio con DTS, utilice un decodificador DTS para obtener las señales correctas de sus altavoces. No utilice nunca las tomas de salida analógica de la unidad, las cuales dan salida a señales incorrectas que pueden estropear los altavoces.
- Si conecta las salidas analógicas y digitales simultáneamente, asegúrese de seleccionar correctamente la fuente del amplificador o ponga al mínimo el control de nivel del amplificador conectado a las salidas analógicas.

MEZCLA ABAJO

Para reproducir correctamente un disco DVC VIDEO grabado con audio circundante de múltiples canales, el ajuste MEZCLA ABAJO deberá hacerse correctamente según su sistema de audio.

Tenga en cuenta que este ajuste afecta a la señal de salida procedente de las tomas de salida AUDIO (ambas, DIGITAL y ANALOG) cuando se reproduce un disco DVD VIDEO grabado con audio circundante de múltiples canales.

• Lt/Rt

Cuando usted disfruta de audio circundante de múltiples canales conectando la salida AUDIO de la unidad (normalmente, la salida DIGITAL) a un decodificador de audio circundante.

• Lo/Ro

Cuando usted disfruta del audio estéreo convencional de 2 canales conectando la salida de AUDIO de la unidad a un amplificador/receptor o televisor estéreo, o cuando duplica el audio de un disco DVD VIDEO grabado con audio circundante en su grabadora MD, platina de casete, etc.

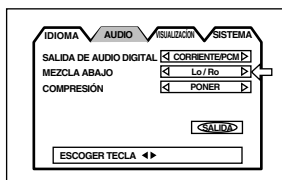

NOTAS

- La función de mezcla abajo no funciona cuando está activada la función 3D PHONIC.
- El ajuste MEZCLA ABAJO no afecta a la señal de corriente de bits MPEG o Dolby Digital de la DIGITAL OUT.

Para disfrutar del efecto MEZCLA DEBAJO de la DIGITAL OUT al reproducir un disco grabado con MPEG Multichannel o el formato Dolby Digital, ajuste "SALIDA DE AUDIO DIGITAL" a "PCM SÓLO" (consulte la página 40).

- Al reproducir un disco grabado con DTS, no podrá obtener el efecto MEZCLA ABAJO de las salidas DIGITAL y ANALOG.

COMPRESIÓN

Puede comprimir la gama dinámica del sonido en caso de ser necesario. Utilizando esta función, podrá escuchar fácilmente el sonido con volumen bajo.

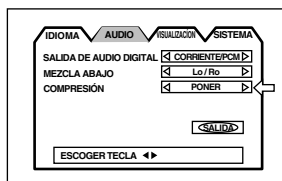

• PONER

El audio se reproduce con la gama dinámica comprimida.

• APAGAR

El audio se reproduce tal y como se grabó.

NOTAS

- La función de compresión sólo se activa cuando se reproduce un disco grabado con DOLBY DIGITAL 1CH o 2CH. Este ajuste no es efectivo para otros discos.
- La función de compresión no funciona cuando está activada la función 3D PHONIC.
- Con la conexión digital, los ajustes de la unidad para COMPRESIÓN en la página AUDIO de la visualización de preferencia no son válidos. Los ajustes de estos elementos deben realizarse desde el decodificador.

Página de VISUALIZACIÓN

TIPO DE MONITOR

Puede seleccionar el tipo de monitor para adaptarlo al televisor cuando reproduzca discos DVD VIDEO grabados para televisores de pantalla ancha.

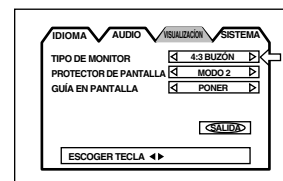

• 4:3 BUZÓN (Conversión a formato buzón)

Cuando conecta un televisor normal a la unidad.

Cuando reproduce una imagen ancha grabada en un disco DVD VIDEO, la imagen se visualiza con bandas en la parte superior e inferior de la pantalla.



• 4:3 E.P. (Conversión Panscan)

Cuando conecta un televisor normal a la unidad.

Cuando reproduce una imagen ancha grabada en un disco DVD VIDEO, una parte de la imagen queda cortada automáticamente por la parte derecha e izquierda de la imagen.

En función del disco, puede que no sea posible la reproducción en este modo. En tal caso, la imagen se reproducirá en el modo 4:3 BUZÓN.

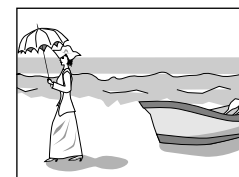

• 16:9 ANCHO (Televisor de pantalla ancha)

Cuando conecta un televisor de pantalla ancha a la unidad.

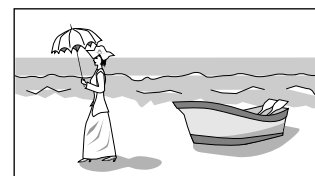

PROTECTOR DE PANTALLA

Una pantalla de televisor se puede deteriorar si se visualiza una imagen fija durante mucho tiempo. Para impedir que ocurra esto, la unidad activa automáticamente la función del protector de pantalla si una imagen fija, por ejemplo un menú o una visualización en pantalla, se visualiza durante más de 5 minutos.

• MODO 1

La imagen actual se oscurece.

• MODO 2

La imagen del protector de pantalla aparece y su iluminación cambia.

• APAGAR

La función del protector de pantalla se apaga.

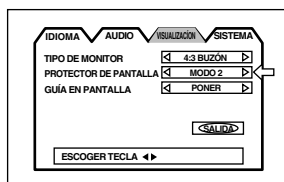

NOTAS

- La pantalla de un proyector o televisor se deteriora fácilmente si el modo del protector de pantalla se establece en APAGAR y se visualiza una imagen fija durante mucho tiempo.
- La función del protector de pantalla no se activa cuando el disco seleccionado es un disco CD de audio.

GUÍA EN PANTALLA

La unidad puede visualizar iconos o caracteres de "guía en pantalla" sobre la imagen. Éstos muestran lo que ocurre en el disco o en la unidad.

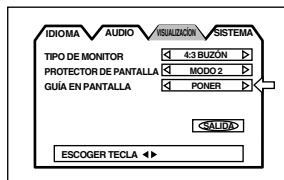

• PONER

La guía en pantalla se visualiza.

• APAGAR

La guía en pantalla no se visualiza. A continuación se dan ejemplos de iconos o caracteres de "guía en pantalla" (vea la página 11):



Página del SISTEMA

ESPERA AUTOMÁTICA

Cuando la unidad se pare durante más de 30 o 60 minutos, entrará automáticamente en el modo de espera.

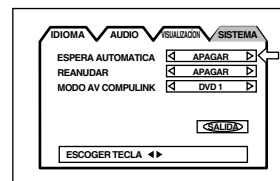

• 60

El tiempo está establecida en 60 minutos.

• 30

El tiempo está establecida en 30 minutos.

• APAGAR

La función de espera automática está desactivada.

REANUDAR

Puede seleccionar que la función de reanudar esté activada o desactivada. Consulte la página 19.

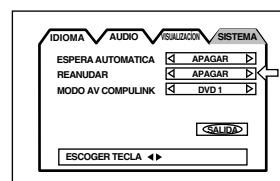

• PONER

Al pulsar ► mientras la unidad está parada o en el modo de espera, la reproducción se reanuda desde el punto de reanudación memorizado.

• APAGAR

Al pulsar ► mientras la unidad está parada o en el modo de espera, la reproducción empieza desde el principio del disco.

MODO AV COMPULINK

Este elemento se incorpora para aplicaciones futuras. Déjelo en el ajuste predeterminado ("DVD1").

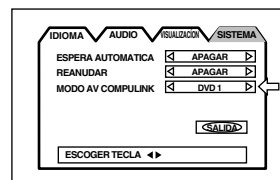

Limitación del acceso a los niños

Esta función restringe la reproducción de los discos DVD VIDEO que contienen escenas violentas (y de otros tipos) de acuerdo a un nivel fijado por el usuario. Por ejemplo, si una película que incluye escenas violentas es compatible con la característica de la cerradura paternal, las escenas que usted no desea que vean los niños podrán cortarse o reemplazarse por otras escenas.

Ajuste de la cerradura paternal por primera vez [CERRADURA PATERNAL]

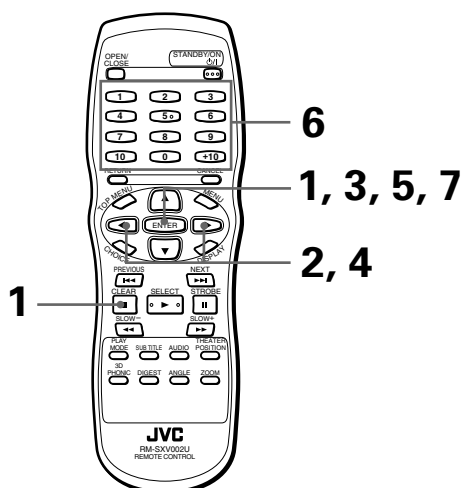

- Mientras un disco DVD VIDEO está parado o no hay disco introducido

1 Pulse ENTER mientras mantiene pulsado ■ en la unidad de control remoto.

La visualización de la cerradura paternal aparecerá en la pantalla del televisor.

← apunta a [CÓDIGO REGIONAL].

2 Mientras ← apunta a [CÓDIGO REGIONAL], utilice los botones CURSOR ◀▶ para seleccionar el código de país.

Debe seleccionarse el código de país cuyos estándares se aplicaron para calificar el disco DVD VIDEO. Consulte "Apéndice B: Lista de códigos de países/zonas para la cerradura paternal".

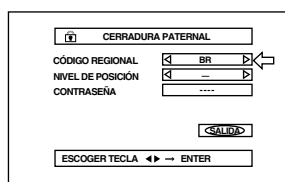

3 Pulse ENTER.

← se mueve a [NIVEL DE POSICIÓN].

4 Mientras ← apunta a [NIVEL DE POSICIÓN], utilice los botones CURSOR ◀▶ para seleccionar el nivel de cerradura paternal.

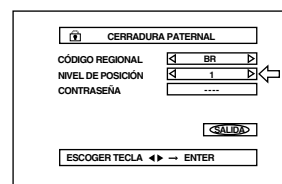

Cada vez que pulse CURSOR ◀▶, el nivel de cerradura paternal cambiará de la forma siguiente.

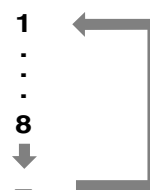

Consejos

- El nivel "1" es el más estricto. "-" significa que no hay restricción. Los discos calificados con un nivel más alto que el seleccionado se restringen.

5 Pulse ENTER.

← se mueve a [CONTRASEÑA].

6 Introduzca la contraseña de 4 dígitos mediante los botones numéricos (0 a 9).

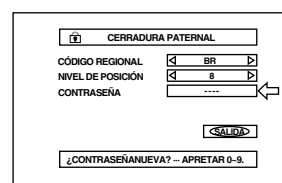

7 Pulse ENTER.

El nivel de cerradura paternal y la contraseña quedan establecidos.

← se mueve a [SALIDA].

Pulse ENTER de nuevo para volver a la visualización inicial.

Consejos

- Si introduce una contraseña equivocada en el paso 6 anterior, vuelva a introducirla antes de pulsar ENTER.

Cambio de ajustes [CERRADURA PATERNAL]



Puede cambiar los ajustes de cerradura paternal más adelante.

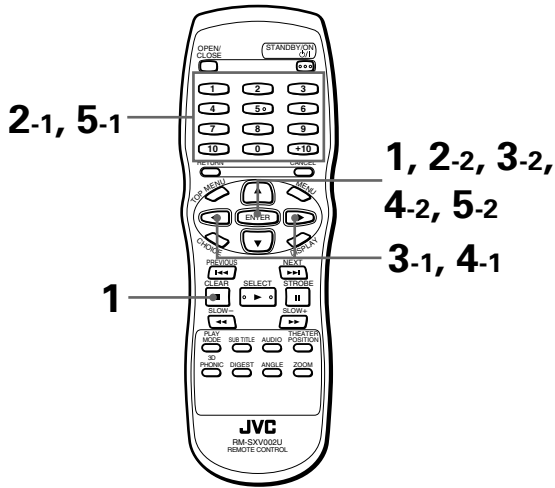

■ Mientras un disco DVD VIDEO está parado o no hay disco introducido

1 Pulse ENTER mientras mantiene pulsado ■ en la unidad de control remoto.

La visualización de la cerradura paternal aparecerá en la pantalla del televisor.

↵ apunta a [CONTRASEÑA].

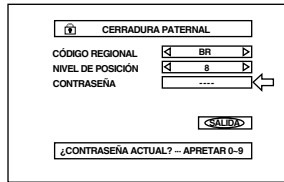

2 Introduzca la contraseña de 4 dígitos mediante los botones numéricos (0 a 9) y pulse ENTER.

↵ se mueve a [CÓDIGO REGIONAL] si introduce la contraseña correcta.

Si introduce la contraseña incorrecta, en la pantalla del televisor aparecerá "¡INCORRECTO! VUELVA A PROBAR" y no podrá avanzar al paso siguiente.

3 Para cambiar el código de país, utilice los botones CURSOR ◀/▶ para seleccionar el código de país deseado y pulse ENTER.

↵ se mueve a [NIVEL DE POSICIÓN].

Cuando cambie el código de país, deberá seleccionar el nivel de cerradura paternal.

4 Para cambiar el nivel establecido, utilice los botones CURSOR ◀/▶ para seleccionar el nivel deseado mientras ↵ apunta a [NIVEL DE POSICIÓN] y pulse ENTER.

↵ se mueve a [CONTRASEÑA].

5 Introduzca la contraseña mediante los botones numéricos (0 a 9) y pulse ENTER.

↵ se mueve a [SALIDA].

La contraseña introducida en el paso anterior se convierte en la nueva contraseña. Si no cambia la contraseña, introduzca la misma contraseña como en el paso 2.

Aunque sólo desee cambiar el código de país/zona o el nivel de cerradura paternal, no olvide introducir la contraseña después de cambiarlos. De lo contrario, el nuevo código de país/zona y el nivel de cerradura paternal no se activarán.

Al pulsar ENTER de nuevo se vuelve a la visualización inicial.

NOTAS

- Si introduce una contraseña equivocada más de 3 veces en el paso 2 anterior, ↵ se moverá automáticamente a [SALIDA] y los botones CURSOR ▲/▼ no funcionarán.
- Si olvida la contraseña en el paso 2 Introduzca "8888".

Desactivación temporal de la cerradura paterna [CERRADURA PATERNA]



Cuando establezca un nivel de cerradura paterna muy estricto, algunos discos tal vez no puedan reproducirse en absoluto. Cuando introduzca estos discos e intente reproducirlos, en la pantalla del televisor aparecerá la visualización e pantalla de cerradura paterna indicada a continuación, preguntándole si desea desactivar temporalmente o no la cerradura paterna.

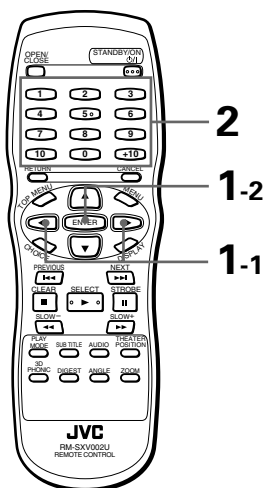

1 Utilice los botones CURSOR ▲/▼ para mover

← a [SÍ] y, a continuación, pulse ENTER.

← se mueve al campo CONTRASEÑA.

Si selecciona [NO], pulse OPEN/CLOSE para retirar el disco.

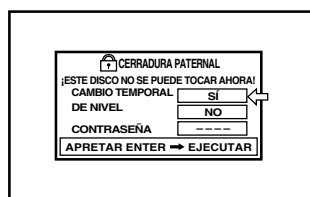

2 Introduzca la contraseña de 4 dígitos mediante los botones numéricos (0 a 9).

Si introduce la contraseña incorrecta, en la pantalla del televisor aparecerá "¡INCORRECTO! VUELVA A PROBAR".

Introduzca la contraseña correcta.

La cerradura paterna se desactivará y la unidad iniciará la reproducción.

NOTA

- Si introduce una contraseña equivocada más de 3 veces en el paso 2 anterior, ← se moverá automáticamente a [NO] y los botones CURSOR ▲/▼ no funcionarán.

Cuidado y manejo de los discos

Cómo manejar los discos

Cuando maneje un disco, no toque la superficie del mismo. Como los discos están hechos de plástico, pueden deteriorarse muy fácilmente. Si un disco se ensucia, acumula polvo, se raya o se deforma, las imágenes y el sonido no se reproducirán correctamente y, además, ese disco puede ser la causa de que el reproductor funcione mal.

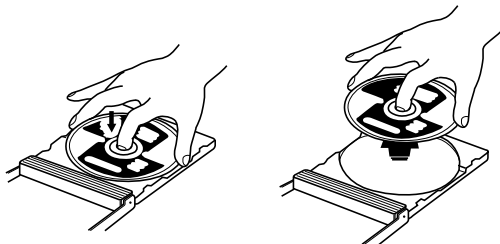

Cara de la etiqueta

No estropee la cara de la etiqueta y no pegue ningún papel ni utilice ningún adhesivo en su superficie.

Para guardar los discos

Guarde los discos en sus cajas. Si los discos se amontonan uno sobre el otro sin guardarlos en sus cajas protectoras, puede que se estropeen. No deje los discos en un lugar expuesto a la luz solar directa, ni en un lugar con alta temperatura y humedad. ¡No deje los discos en el interior de un automóvil!

Mantenimiento de los discos

Si hay huellas dactilares u otra suciedad en la superficie del disco, límpielo con un trapo suave y seco, pasándolo desde el centro hacia los bordes.

Si resulta difícil limpiar el disco, pásele un paño humedecido con agua. No utilice nunca limpiadores de discos de vinilo, gasolina, alcohol ni agentes antiestáticos.

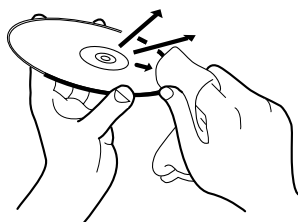

PRECAUCIÓN

Algunas veces, durante la reproducción, las imágenes y el sonido pueden sufrir un deterioro. Esto puede que se deba al disco (que no cumple los estándares industriales).

Estos síntomas son causados por los discos, no por un fallo de la unidad.

Localización de averías

Español

Puede que lo que parece ser una avería no sea nada serio. Revise la lista siguiente antes de llamar al servicio técnico.

Síntoma	Causa posible	Remedio
La unidad no se enciende.	El enchufe no está bien conectado.	Conecte el enchufe firmemente.
La unidad de control remoto no funciona.	Demasiado lejos de la unidad.	Acérquese a la unidad.
	La punta de la unidad de control remoto no apunta en la dirección correcta.	Apunte la ventana emisora de infrarrojos hacia el sensor remoto del panel frontal.
	Las pilas están agotadas.	Cambie las pilas por otras nuevas.
	La polaridad de las pilas es incorrecta.	Extraiga las pilas y vuelva a insertarlas en la dirección correcta.
No aparecen imágenes en el monitor.	El cable de vídeo está mal conectado.	Conecte el cable correctamente.
	La selección de entrada del televisor es incorrecta.	Haga una selección correcta.
	El disco no es reproducible.	Utilice un disco reproducible. (Consulte la página 12.)
En el monitor no aparece ninguna imagen o la pantalla del monitor es azul cuando se utilizan las tomas de salida COMPONENT o S-VIDEO.	Las tomas que está utilizando no están activas.	Actívelas. (Consulte las páginas 13 y 14.)
La imagen tiene ruidos.	La unidad se ha conectado directamente a una videgrabadora y se ha activado la función contra copias.	Conecte la unidad de forma que la señal de imagen vaya directamente al televisor.
No se reproduce sonido.	La conexión no es correcta.	Verifique las conexiones.
	La selección de entrada del amplificador es incorrecta.	Seleccione la entrada correcta.
No se produce sonido cuando se reproduce un disco DVD grabado con audio PCM lineal de 96 kHz.	La señal de audio no procede de DIGITAL OUT de la unidad.	Utilice AUDIO OUT cuando reproduzca esos discos.
El sonido está distorsionado o tiene ruidos.	El disco está sucio.	Limpie la superficie del disco.
La imagen no se ajusta a la pantalla del televisor.	La selección del TIPO DE MONITOR es incorrecta.	Seleccione el tipo correcto de monitor. (Consulte la página 41.)
	El televisor no está bien ajustado.	Ajuste el televisor correctamente.
No se puede utilizar la unidad.	Fallos del microprocesador debido a relámpagos o a electricidad estática.	Apague la unidad, desenchufe el cable de alimentación y luego vuelva a enchufarlo.
	Condensación de humedad debido a cambios bruscos de temperatura o humedad.	Apague la unidad y vuelva a encenderla al cabo de unas horas.

Información adicional

Especificaciones

Generales

Discos reproducibles: DVD VIDEO, CD de audio, CD de vídeo, SVCD, CD MP3
 Formato de vídeo: NTSC y PAL seleccionables

Otras

Alimentación: 110 V – 240 V CA \sim , 50 Hz/60 Hz
 Consumo: 15 W (encendido), 2,9 W (modo de espera)
 Peso: 2,4 kg
 Dimensiones (Ancho x Alto x Profundidad): 435 mm x 68 mm x 271 mm

Salida de vídeo

COMPONENTE (tomas de contactos): Salida Y: 1,0 Vp-p (75 Ω)
 Salida Pb/PR: 0,7 Vp-p (75 Ω)
 VIDEO OUT (toma de contactos): 1,0 Vp-p (75 Ω)
 S-VIDEO OUT (toma S): Salida Y: 1,0 Vp-p (75 Ω)
 Salida C: 286 mVp-p (75 Ω)
 Resolución horizontal: 500 líneas

Salidas de audio

ANALOG OUT (toma de contactos): 2,0 Vrms (10 k Ω)
 DIGITAL OUT: (COAXIAL): 0,5 Vp-p (terminación de 75 Ω)

Características de audio

Respuesta de frecuencia: CD (frecuencia de muestreo 44,1 kHz): 2 Hz a 20 kHz
 DVD (frecuencia de muestreo 48 kHz): 2 Hz a 22 kHz
 DVD (frecuencia de muestreo 96 kHz): 2 Hz a 44 kHz

Gama dinámica: 16 bits: Más de 98 dB
 20 bits: Más de 106 dB
 24 bits: Más de 106 dB

Fluctuación y trémolo: No se puede medir (inferior a $\pm 0,002\%$)

Distorsión armónica total: Inferior a 0,002%

* Las especificaciones y la apariencia exterior están sujetas a cambios sin previo aviso.

Apéndice A: Tabla de idiomas y sus abreviaturas

Español

Cuando seleccione un idioma para los subtítulos o el audio, los idiomas que aparecen a continuación se muestran con abreviaturas. Para elegir el idioma deseado, seleccione la abreviatura correspondiente.

AA	Afar
AB	Abjaziano
AF	Afrikaans
AM	Ameharic
AR	Árabe
AS	Asamés
AY	Aymara
AZ	Azerbaiyano
BA	Bashkir
BE	Bielorruso
BG	Búlgaro
BH	Bihari
BI	Bislama
BN	Bengalí
BO	Tibetano
BR	Bretón
CA	Catalán
CO	Corso
CS	Checo
CY	Galés
DA	Danés
DZ	Butaní
EL	Griego
EO	Esperanto
ET	Estonio
EU	Vasco
FA	Persa
FI	Finés
FJ	Fidji
FO	Feroés
FY	Frisón
GA	Irlandés
GD	Gaélico escocés
GL	Gallego
GN	Guaraní
GU	Gujarati
HA	Hausa
HI	Hindi
HR	Croata
HU	Húngaro
HY	Armenio
IA	Interlingua
IE	Interlingue

IK	Inupiak
IN	Indonesio
IS	Islandés
IW	Hebreo
JI	Yiddish
JW	Javanés
KA	Georgiano
KK	Kazajo
KL	Groenlandés
KM	Camboyano
KN	Kannada
KO	Coreano (KOR)
KS	Kashmir
KU	Kurdo
KY	Kirghiz
LA	Latín
LN	Lingala
LO	Laosiano
LT	Lituano
LV	Letón
MG	Malgache
MI	Maorí
MK	Macedonio
ML	Malayalam
MN	Mongol
MO	Moldavo
MR	Marathi
MS	Malaisio (MAY)
MT	Maltés
MY	Birmano
NA	Naurí
NE	Nepalés
NL	Holandés
NO	Noruego
OC	Occitano
OM	(Afan) Oromo
OR	Oriya
PA	Punjabí
PL	Polaco
PS	Pashto
PT	Portugués
QU	Quechua
RM	Retorromano

RN	Kirundi
RO	Rumano
RU	Ruso
RW	Kinyarwanda
SA	Sánscrito
SD	Sindhi
SG	Sangho
SH	Serbocroata
SI	Singalés
SK	Eslovaco
SL	Esloveno
SM	Samoano
SN	Shona
SO	Somalí
SQ	Albanés
SR	Serbio
SS	Siswati
ST	Sesotho
SU	Sundanés
SV	Sueco
SW	Swahili
TA	Tamil
TE	Telugu
TG	Tajiko
TH	Tailandés
TI	Tigrinya
TK	Turkmeno
TL	Tagalo
TN	Setchwana
TO	Tonga
TR	Turco
TS	Tsonga
TT	Tataro
TW	Tchi
UK	Ucranio
UR	Urdu
UZ	Uzbeko
VI	Vietnamita
VO	Volapuk
WO	Wolof
XH	Xhosa
YO	Yoruba
ZU	Zulú

Información
adicional

Apéndice B: Lista de códigos de países/zonas para la cerradura paternal

Esta lista se utiliza para la cerradura paternal. Para obtener detalles, consulte la página 43.

AD	Andorra	ES	España	LB	Líbano	SB	Islas Salomón
AE	Emiratos Árabes	ET	Etiopía	LC	Santa Lucía	SC	Seychelles
AF	Afganistán	FI	Finlandia	LI	Liechtenstein	SD	Sudán
AG	Antigua y Barbuda	FJ	Fiyi	LK	Sri Lanka	SE	Suecia
AI	Anguila	FK	Islas Malvinas	LR	Liberia	SG	Singapur
AL	Albania	FM	Micronesia (Estados Federados)	LS	Lesotho	SH	Santa Helena
AM	Armenia	FO	Islas Feroe	LT	Lituania	SI	Eslovenia
AN	Antillas Holandesas	FR	Francia	LU	Luxemburgo	SJ	Svalbard y Jan Mayen
AO	Angola	FX	Francia, Metropolitana	LV	Letonia	SK	Eslovaquia
AQ	Antártica	GA	Gabón	LY	Libia	SL	Sierra Leona
AR	Argentina	GB	Gran Bretaña	MA	Marruecos	SM	San Marino
AS	Samoa americana	GD	Granada	MC	Mónaco	SN	Senegal
AT	Austria	GE	Georgia	MD	Moldavia	SO	Somalia
AU	Australia	GF	Guinea francesa	MG	Madagascar	SR	Surinam
AW	Aruba	GH	Ghana	MH	Islas Marshall	ST	Santo Tomé y Príncipe
AZ	Azerbaiyán	GI	Gibraltar	ML	Mali	SV	El Salvador
BA	Bosnia y Herzegovina	GL	Groenlandia	MM	Myanmar	SY	Siria
BB	Barbados	GM	Gambia	MN	Mongolia	SZ	Suazilandia
BD	Bangladesh	GN	Guinea	MO	Macao	TC	Islas Turcas y Caicos
BE	Bélgica	GP	Guadalupe	MP	Islas Marianas del Norte	TD	Chad
BF	Burkina Faso	GQ	Guinea ecuatorial	MQ	Martinica	TF	Territorios Australes Franceses
BG	Bulgaria	GR	Grecia	MR	Mauritania	TG	Togo
BH	Bahráin	GS	Islas Georgia del Sur y Sandwich del Sur	MS	Montserrat	TH	Tailandia
BI	Burundi	GT	Guatemala	MT	Malta	TJ	Tayikistán
BJ	Benín	GU	Guam	MU	Mauricio	TK	Tokelau
BM	Bermuda	GW	Guinea-Bissau	MV	Maldivas	TM	Turkmenistán
BN	Brunéi Darussalam	GY	Guyana	MW	Malawi	TN	Túnez
BO	Bolivia	HK	Hong Kong	MX	México	TO	Tonga
BR	Brasil	HM	Islas Heard y McDonald	MY	Malasia	TP	Timor Oriental
BS	Bahamas	HN	Honduras	MZ	Mozambique	TR	Turquía
BT	Bután	HR	Croacia	NA	Namibia	TT	Trinidad y Tobago
BV	Isla Bouvet	HT	Haití	NC	Nueva Caledonia	TV	Tuvalu
BW	Botswana	HU	Hungría	NE	Niger	TW	Taiwán
BY	Bielorrusia	ID	Indonesia	NF	Isla Norfolk	TZ	Tanzania, República Unida de
BZ	Belice	IE	Irlanda	NG	Nigeria	UA	Ucrania
CA	Canadá	IL	Israel	NI	Nicaragua	UG	Uganda
CC	Islas Cocos	IN	India	NL	Holanda	UM	Islas menores alejadas de los Estados Unidos
CF	República Centroafricana	IO	Territorio Británico del Océano Índico	NO	Noruega	US	Estados Unidos
CG	Congo	IQ	Iraq	NP	Nepal	UY	Uruguay
CH	Suiza	IR	Iran (República Islámica)	NR	Nauru	UZ	Uzbekistán
CI	Costa de Marfil	IS	Islandia	NU	Niue	VA	Estado de la Ciudad del Vaticano (Santa Sede)
CK	Islas Cook	IT	Italia	NZ	Nueva Zelanda	VC	San Vicente y las Granadinas
CL	Chile	JM	Jamaica	OM	Omán	VE	Venezuela
CM	Camerún	JO	Jordania	PA	Panamá	VG	Islas Vírgenes
CN	China	JP	Japón	PE	Perú	VI	Islas Vírgenes de los Estados Unidos
CO	Colombia	KE	Kenia	PF	Polinesia Francesa	VN	Vietnam
CR	Costa Rica	KG	Kirguistán	PG	Papúa Nueva Guinea	VU	Vanuatu
CU	Cuba	KH	Camboya	PH	Filipinas	WF	Islas Wallis y Futuna
CV	Cabo Verde	KI	Kiribati	PK	Pakistán	WS	Samoa
CX	Isla Christmas	KM	Comoras	PL	Polonia	YF	Yemen
CY	Chipre	KN	San Cristóbal y Nieves	PM	San Pedro y Miquelón	YT	Mayotte
CZ	República Checa	KP	Corea, República Democrática	PN	Pitcairn	YU	Yugoslavia
DE	Alemania	KR	Corea, República	PR	Puerto Rico	ZA	Sudáfrica
DJ	Yibuti	KW	Kuwait	PT	Portugal	ZM	Zambia
DK	Dinamarca	KY	Islas Caimán	PW	Palaos	ZR	Zaire
DM	Dominica	KZ	Kazajistán	PY	Paraguay	ZW	Zimbabue
DO	República Dominicana	LA	República Democrática de Laos	QA	Qatar		
DZ	Argelia			RE	Reunión		
EC	Ecuador			RO	Rumania		
EE	Estonia			RU	Federación de Rusia		
EG	Egipto			RW	Ruanda		
EH	Sáhara Occidental			SA	Arabia Saudí		
ER	Eritrea						

Índice

Introdução	Página 2	
Recursos	2	
Acessórios fornecidos	2	
Sobre este manual de instruções	3	
Observações sobre o manuseio	4	
Conhecimentos básicos	Página 5	
Nomes de peças e controles	5	
Painel frontal.....	5	
Controle remoto.....	6	
Visor.....	8	
Painel traseiro.....	8	
Princípios operacionais	9	
Instruções na tela.....	9	
Para evitar superaquecimento do monitor [SCREEN SAVER].....	10	
Ícones de tela.....	11	
Como usar os botões numéricos.....	11	
Sobre discos	12	
Tipos de disco que podem ser utilizados.....	12	
Estrutura do disco.....	12	
Iniciando	Página 13	
Conexões	13	
Antes de fazer as conexões.....	13	
Para conectar a uma televisão.....	13	
Para conectar a uma televisão usando os conectores de entrada de vídeo do componente.....	14	
Para conectar a um amplificador ou receptor de áudio.....	15	
Para conectar a um equipamento de áudio que possua entrada digital.....	15	
Para conectar o cabo de alimentação.....	16	
Para instalar pilhas no controle remoto	16	
Operações básicas	Página 17	
Ligando e desligando o aparelho	17	
Inserindo e removendo discos	17	
Reprodução básica	18	
Para iniciar a reprodução.....	18	
Para interromper a reprodução completamente.....	18	
Para interromper a reprodução temporariamente.....	18	
Para avançar ou retroceder a reprodução rapidamente com monitoramento.....	18	
Para localizar o início da cena ou da música.....	19	
Continuando a reprodução	19	
Para memorizar o trecho interrompido.....	19	
Para continuar a reprodução.....	19	
Operações avançadas	Página 20	
Reprodução a partir de um ponto específico no disco	20	
Para localizar uma cena a partir do menu do DVD.....	20	
Para localizar uma cena no menu do Video CD/SVCD com PBC.....	20	
Para localizar uma seleção usando os botões numéricos.....	21	
Para localizar uma seleção usando ◀◀ ou ▶▶.....	21	
Para localizar uma cena especificando o número de capítulo [CHAP.SEARCH].....	22	
Para localizar um ponto no título ou faixa atual [TIME SEARCH].....	22	
Para localizar uma cena na tela [DIGEST].....	23	
Reprodução especial de imagem	24	
Para avançar uma imagem estática quadro a quadro.....	24	
Para exibir imagens estáticas e contínuas [STROBE].....	24	
Para reproduzir em câmera lenta [SLOW].....	25	
Para utilizar zoom em uma cena [ZOOM].....	25	
Alterando a ordem da reprodução	26	
Para reproduzir na ordem desejada [PROGRAM].....	26	
Para uma reprodução aleatória [RANDOM].....	27	
Repetir a reprodução	27	
Para repetir a seleção atual ou todas as faixas [REPEAT].....	27	
Para repetir um trecho [A-B REPEAT].....	28	
Selecionando a angulação de uma cena de DVD VIDEO	29	
Para selecionar a angulação de uma cena na tela normal [ANGLE].....	29	
Para selecionar uma angulação de cena na tela [ANGLE].....	30	
Alterando o idioma e o som	30	
Para selecionar o idioma da legenda [SUBTITLE].....	30	
Para alterar o idioma ou o som do áudio [AUDIO].....	31	
Selecionando a imagem do personagem	32	
Para selecionar a imagem do personagem [THEATER POSITION].....	32	
Utilizando som ambiente virtual	32	
Para simular som ambiente [3D PHONIC].....	32	
Verificando o status	33	
Para verificar informações sobre disco/tempo.....	33	
Para verificar o status da função de DVD.....	34	
Para diminuir o brilho da tela	34	
Diminuindo o brilho da tela.....	34	
Reprodução de CD de MP3	Página 35	
Sobre o CD de MP3	35	
Funções não disponíveis	35	
Operações básicas	35	
Operações básicas usando os botões de controle.....	35	
Seleção de faixa e grupo usando os botões numéricos.....	36	
Funções avançadas	36	
Reprodução de programação.....	36	
Reprodução aleatória.....	37	
Repetir a reprodução.....	38	
Informações sobre disco/tempo.....	38	
Configurações iniciais	Página 39	
Selecionando preferências	39	
Como configurar as preferências.....	39	
Página LANGUAGE.....	39	
Página AUDIO.....	40	
Página DISPLAY.....	41	
Página SYSTEM.....	42	
Limitando o uso pelas crianças	43	
Para definir o bloqueio seletivo pela primeira vez [PARENTAL LOCK].....	43	
Para alterar as configurações [PARENTAL LOCK].....	44	
Para liberar o bloqueio seletivo temporariamente [PARENTAL LOCK].....	45	
Informações adicionais	Página 46	
Cuidados e manuseio dos discos	46	
Solução de problemas	47	
Especificações	48	
Tabela de idiomas e abreviações	Apêndice A	
Lista de códigos de país/área para a função Parental Lock	Apêndice B	

Recursos

Funções de imagem

■ Função Strobe (estroboscópio)

Você pode visualizar nove imagens estáticas e contínuas na tela da televisão.

■ Função Digest (sumário)

Você pode selecionar o que deseja assistir nas cenas de abertura exibidas na tela da televisão.

■ Função Angle (angulação)*

Você pode selecionar dentre as várias angulações de câmera gravadas no disco de DVD VIDEO.

■ Função Zoom

Você pode ver as cenas ampliadas.

■ Parental lock (bloqueio seletivo)*

Você pode restringir a utilização dos discos do DVD VIDEO para impossibilitar a reprodução de cenas a que você não queira que as crianças assistam, como, por exemplo, filmes eróticos ou violentos.

■ Theater position (posição de teatro)

Você pode selecionar a imagem do personagem de acordo com a iluminação do ambiente.

Funções de áudio

■ Som digital de alta qualidade

Som de alta qualidade com as tecnologias Dolby Digital ou PCM linear.

■ Função de som ambiente*

O aparelho contém os sistemas de som ambiente Dolby Digital, DTS e de multicanais MPEG. Esses sinais de som ambiente podem ser obtidos apenas com os conectores DIGITAL OUT (saída digital).

■ Função 3D Phonic

Você pode utilizar som ambiente com o sistema de dois canais.

Outras funções

■ Som e legendas em vários idiomas*

Você pode selecionar um idioma para a legenda e o som dentre os que estão gravados no disco de DVD VIDEO.

■ Reprodução de vários discos

Você pode utilizar CD de áudio, Vídeo CD e discos de SVCD, assim como discos de DVD VIDEO. Além disso, você também pode fazer uso de CD de MP3.

■ Operação a partir de instruções na tela

As instruções interativas na tela permitem que você opere o aparelho com facilidade.

As funções que apresentam a marca (*) funcionam apenas em discos de DVD VIDEO compatíveis com cada função.

Acessórios fornecidos

- Cabo de áudio/vídeo (x 1)



- Unidade de controle remoto (x 1)

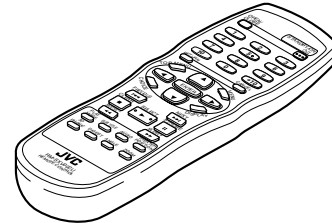

- Pilhas R6P(SUM-3)/AA(15F) (x 2)

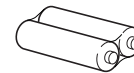

- Manual de instruções (x 1)

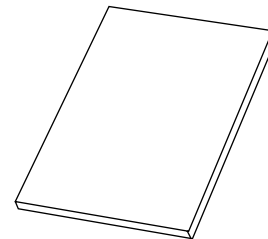

- Cabo de alimentação CA (x 1)

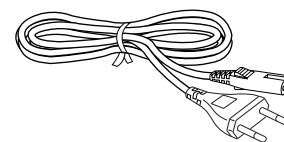

- Plugue de alimentação CA (x 1)

Sobre este manual de instruções

- Este manual de instruções utiliza o formato abaixo para explicar as operações.
- Para operar CDs de MP3, consulte "Reprodução de CD de MP3" na página 35. As outras seções não se referem à reprodução de CD de MP3.

Português

Introdução

Para uma reprodução aleatória [RANDOM]



Você pode reproduzir de maneira aleatória títulos ou faixas de um disco usando a função Random (aleatória).

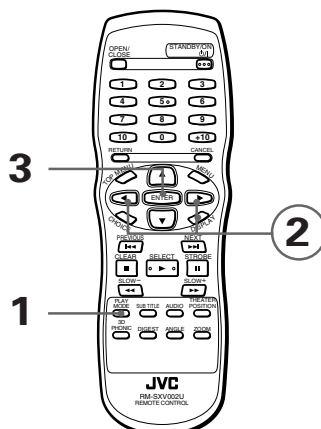

Estes símbolos indicam os tipos de disco com os quais a operação pode ser realizada.

O número indica a(s) etapa(s) do procedimento na(s) qual(ais) os botões são utilizados. Você também pode utilizar os botões correspondentes no painel frontal do aparelho, se houver.

■ Enquanto não estiver em execução

1 Pressione PLAY MODE.

O menu do modo de reprodução será exibido na tela da televisão.

O número indica a etapa do procedimento.

2 Use o CURSOR ◀▶ para ir até [RANDOM].

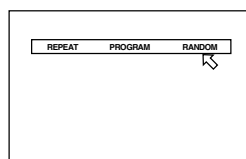

3 Pressione ENTER.

O aparelho iniciará a reprodução aleatória. O indicador "RANDOM" aparecerá no visor do painel frontal. Depois de reproduzir todos os títulos/faixas do disco, a reprodução aleatória é encerrada.

Os nomes dos botões no controle remoto (ou no painel frontal do aparelho) são escritos em letras maiúsculas.

Outros procedimentos convenientes etc.



- O mesmo título ou faixa não será reproduzido mais de uma vez durante a reprodução aleatória.

• Para interromper/sair da reprodução aleatória no meio

Pressione ■ para interromper a reprodução. O aparelho ainda está no modo de reprodução aleatória, de forma que, se você pressionar ▶, a reprodução aleatória começará novamente. Para sair da reprodução aleatória, pressione ■ novamente enquanto não está em execução. O indicador "RANDOM" no visor será desativado.

Informações adicionais.

OBSERVAÇÃO

- Alguns discos de DVD VIDEO talvez não possam ser reproduzidos corretamente no modo aleatório.

Observações sobre o manuseio

Cuidados importantes

Instalação do aparelho

- Selecione um local estável, seco e que não seja excessivamente quente nem frio (entre 5°C e 35°C).
- Mantenha uma distância entre o aparelho e a televisão.
- Não utilize o aparelho em local sujeito a vibrações.

Cabo de alimentação

- Não manuseie o cabo de alimentação com as mãos úmidas!
- Uma pequena quantidade de energia* sempre é consumida enquanto o cabo de alimentação está conectado à tomada na parede.
- Quando desconectar o aparelho da tomada, sempre retire o plugue e não o cabo.

* : Para o consumo de energia no modo de espera, consulte "Especificações" na página 48.

Para evitar mal funcionamento do aparelho

- Nenhuma das peças internas deve ser manipulada pelo usuário. Se ocorrer algum problema, desconecte o cabo de alimentação e consulte o representante.
- Não insira objetos metálicos no aparelho.
- Não utilize discos disponíveis no mercado cuja forma não seja a padrão, porque eles podem danificar o aparelho.
- Não utilize discos com fita, lacre ou cola sobre sua superfície, porque o aparelho pode ser danificado.

Observação sobre as leis de direitos autorais (copyright)

- Verifique as leis de copyright do seu país antes de efetuar gravações de DVD VIDEO, CD de áudio, Video CD, SVCD e CD de MP3. A gravação de material que possua direitos autorais poderá estar violando as leis de copyright.

Observação sobre o sistema de proteção contra cópia

- O disco de DVD VIDEO está protegido pelo sistema de proteção contra cópia. Quando você conectar o aparelho diretamente ao seu aparelho de vídeo, o sistema de proteção contra cópia será ativado e a

imagem talvez não seja reproduzida corretamente.

Precauções de segurança

Evite umidade, água e poeira

Não coloque o aparelho em locais úmidos ou empoeirados.

Evite temperaturas elevadas

Não exponha o aparelho à luz direta do sol nem o coloque próximo a aquecedores.

Quando você estiver ausente

Quando você estiver viajando ou ficar ausente por um longo período, remova o plugue da tomada.

Não insira objetos estranhos no aparelho

Não insira arame, grampo, moeda ou outro objeto dentro do aparelho.

Não bloqueie a ventilação

O bloqueio da ventilação pode danificar o aparelho.

Cuidados com o gabinete

Para limpar o aparelho, utilize um pedaço de pano macio e siga as instruções relativas ao uso de tecidos revestidos com material químico. Não utilize gasolina, diluentes ou outros solventes e desinfetantes orgânicos. Eles podem causar deformação e descoloração.

Se entrar água no aparelho

Desligue o interruptor e remova o plugue da tomada. Em seguida, ligue para o estabelecimento onde você adquiriu o produto. A utilização do aparelho nesse estado poderá provocar incêndio ou choque elétrico.

Este produto inclui tecnologia de proteção a direitos autorais que, por sua vez, está protegida por reivindicações de método de certas patentes norte-americanas e outros direitos de propriedade intelectual da Macrovision Corporation e outros proprietários. O uso dessa tecnologia de proteção de direitos autorais deve ser autorizado pela Macrovision Corporation. Esta tecnologia destina-se à utilização doméstica e outras utilizações de exibição limitadas, a não ser que haja autorização em contrário concedida pela Macrovision Corporation. É proibido realizar engenharia reversa ou desmontagem.

Fabricado sob licença da Dolby Laboratories.

"Dolby" e o símbolo de dois Ds são marcas comerciais da Dolby Laboratories.

Trabalhos confidenciais e não publicados.

© 1992-1998 Dolby Laboratories. Todos os direitos reservados.

Fabricado sob licença pela Digital Theater Systems, Inc. Pat. E.U.A. nº 5.451.942 e outras patentes internacionais liberadas e pendentes. "DTS", "DTS Digital Surround" são marcas comerciais da Digital Theater Systems, Inc.

© 1996 Digital Theater Systems, Inc. Todos os direitos reservados.

Nomes de peças e controles

Consulte as páginas correspondentes indicadas em () para obter informações detalhadas.

Português

Painel frontal

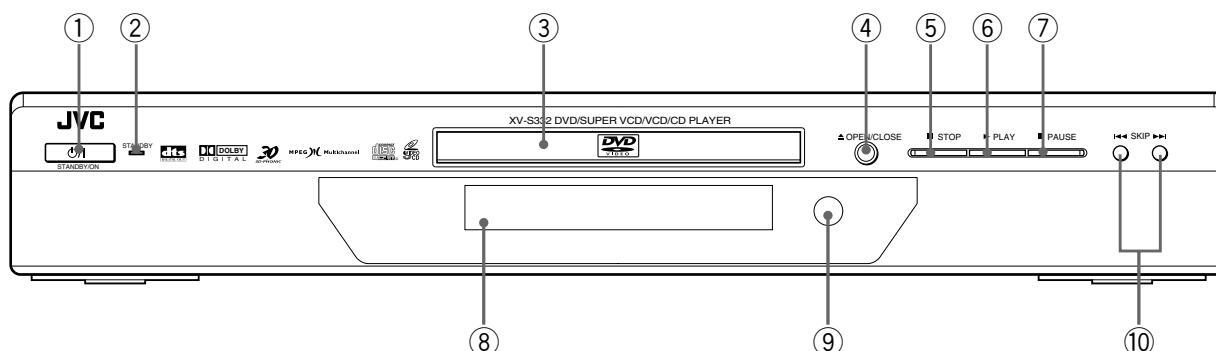

- ① **Botão STANDBY/ON** ON/OFF (17)
Liga ou desliga (standby) o aparelho.
- ② **Indicador STANDBY**
Acende quando o cabo de alimentação está conectado e o aparelho está em modo de espera. Quando o aparelho é ligado, o indicador de STANDBY é desativado.
- ③ **Bandeja de discos (17)**
Usada para inserir um disco.
- ④ **Botão \blacktriangle (OPEN/CLOSE) (17)**
Usado para abrir e fechar a bandeja de discos.
- ⑤ **Botão \blacksquare (STOP) (18, 36)**
Interrompe a reprodução.
- ⑥ **Botão \blacktriangleright (PLAY) (18, 36)**
Inicia a reprodução. Também é usado como um botão SELECT para PBC de Vídeo CDs/SVCDs.
- ⑦ **Botão II (PAUSE) (18, 36)**
Interrompe a reprodução temporariamente. Também é usado para exibir nove imagens estáticas e contínuas (função STROBE).
- ⑧ **Visor (8)**
Indica o status atual do aparelho.
- ⑨ **Sensor remoto**
Recebe sinais do controle remoto.
- ⑩ **Botões $\text{I} \ll \ll / \gg \gg \text{I}$ (SKIP) (18, 36)**
Usados para pular capítulos, títulos ou faixas. Também são usados para a seleção de páginas em uma tela de menu (para Vídeo CD/SVCD).
Se você mantiver pressionado $\text{I} \ll \ll$ ou $\gg \gg \text{I}$ durante a reprodução, ela retrocederá ou avançará rapidamente (exceto com um CD de MP3).

Controle remoto

Conhecimentos básicos

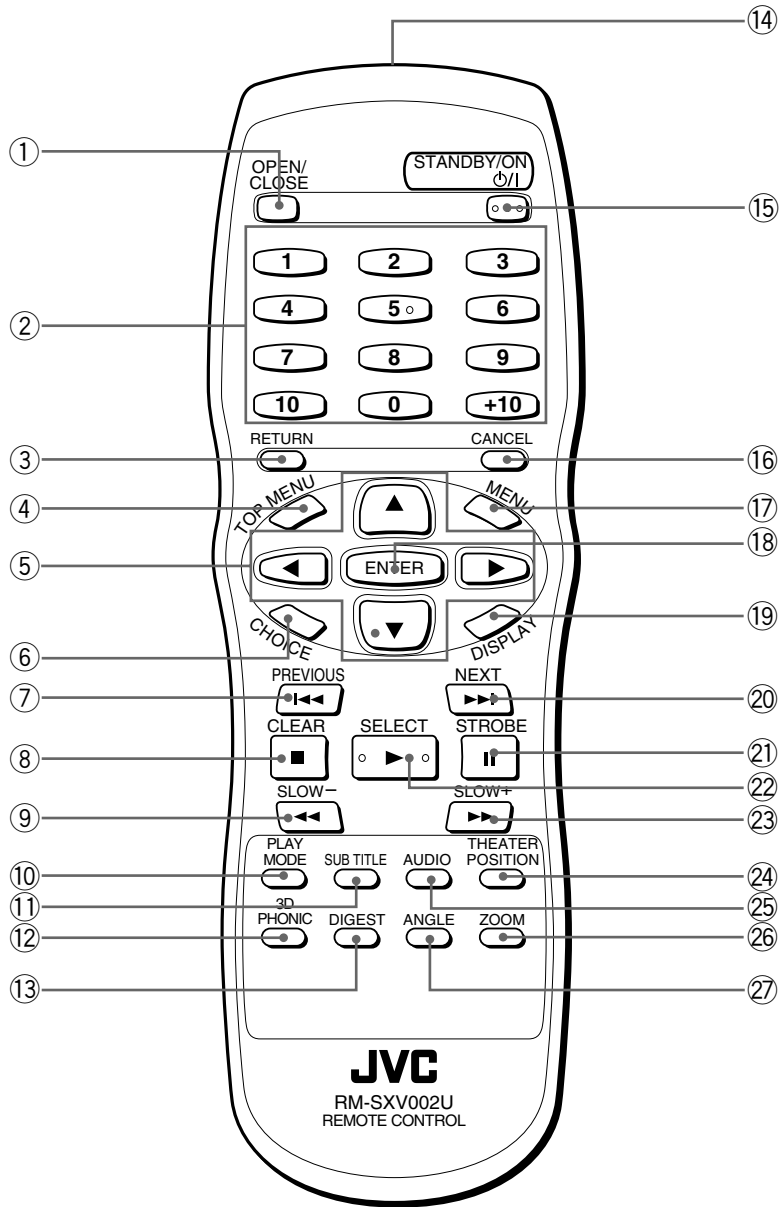

- ① **Botão OPEN/CLOSE (17)**
Abre e fecha a bandeja de discos.
- ② **Botões numéricos (11)**
Usados para fazer uma seleção, como também para oferecer informações de tempo para a pesquisa de tempo e de número de capítulo para a pesquisa de capítulo.
- ③ **Botão RETURN (20)**
Retorna ao menu anterior (para DVD VIDEO/Video CD/SVCD).
- ④ **Botão TOP MENU (20)**
Exibe o menu principal de um disco de DVD VIDEO na tela da televisão.
- ⑤ **Botões ▲ UP, ▼ DOWN, ◀ LEFT, ▶ RIGHT (CURSOR)**
Usados para selecionar um item em um menu ou em instruções na tela, ou para modificar a configuração de um item em instruções na tela.
Neste manual, algumas vezes, eles serão denominados "CURSOR".
- ⑥ **Botão CHOICE (39)**
Exibe as instruções preferenciais na tela da televisão.
- ⑦ **Botão ◀◀/PREVIOUS (18, 19, 21, 35)**
Retrocede pulando capítulos, títulos ou faixas. Também usado para a seleção de página em uma tela de menus (para DVD VIDEO/Video CD/SVCD).
Mantenha este botão pressionado durante a reprodução para revertê-la rapidamente (exceto CD de MP3).
- ⑧ **Botão ■/CLEAR (18, 26, 36, 37)**
Interrompe a reprodução. Também usado para apagar todas as seleções programadas.
- ⑨ **Botão ◀◀/SLOW- (18, 25, 35)**
Pressione este botão durante a reprodução para revertê-la rapidamente (exceto CD de MP3).
Quando usar um CD de MP3, pressione este botão para retroceder pulando um grupo.
Pressione este botão enquanto o disco de DVD VIDEO estiver em pausa, para retroceder a reprodução lentamente.
- ⑩ **Botão PLAY MODE (22, 26, 27, 28, 36, 37, 38)**
Exibe uma instrução na tela para o controle das funções avançadas de reprodução.
- ⑪ **Botão SUBTITLE (30)**
Usado para exibir a instrução referente à seleção de legenda na tela da televisão. Também é usado para ativar ou desativar a legenda (para DVD VIDEO/Video CD/SVCD).
- ⑫ **Botão 3D PHONIC (32)**
Produz um efeito de som ambiente simulado.
- ⑬ **Botão DIGEST (23)**
Exibe as cenas iniciais relacionadas a cada título, capítulo ou faixa na tela da televisão (para DVD VIDEO/Video CD/SVCD).
- ⑭ **Janela de emissão de sinais de infravermelho**
Aponte esta janela em direção ao sensor remoto no painel frontal ao pressionar os botões.
- ⑮ **Botão STANDBY/ON ⏻/⏻ (17)**
Liga ou desliga (espera) o aparelho.
- ⑯ **Botão CANCEL (26, 37)**
Cancela a última seleção programada no modo Program (programação).
- ⑰ **Botão MENU (20)**
Exibe um menu de DVD na tela da televisão.
- ⑱ **Botão ENTER**
Aciona o item selecionado em um menu ou nas instruções na tela.
- ⑲ **Botão DISPLAY (33)**
Exibe informações sobre status (apenas disco de DVD VIDEO) ou sobre tempo (qualquer tipo de disco).
- ⑳ **Botão ▶▶/NEXT (18, 19, 21, 35)**
Avança pulando capítulos, títulos ou faixas. Também usado para a seleção de página em uma tela de menus (para DVD VIDEO/Video CD/SVCD).
Mantenha este botão pressionado durante a reprodução para avançá-la rapidamente (exceto CD de MP3).
- ㉑ **Botão II/STROBE (18, 24, 36)**
Interrompe a reprodução temporariamente. Também usado para exibir nove imagens estáticas e contínuas (função STROBE).
- ㉒ **Botão ▶/SELECT (18, 20, 36)**
Inicia a reprodução. Também usado como um botão SELECT para PBC de Video CDs/SVCDs.
- ㉓ **Botão ▶▶/SLOW+ (18, 25, 35)**
Pressione este botão durante a reprodução para avançá-la rapidamente (exceto CD de MP3).
Quando estiver usando um CD de MP3, pressione este botão para avançar pulando um grupo.
Pressione este botão enquanto um disco de DVD VIDEO, Video CD ou SVCD estiver em pausa, para avançar a reprodução lentamente.
- ㉔ **Botão THEATER POSITION (32)**
Apresenta 4 opções para a seleção da imagem de um personagem (para DVD VIDEO/Video CD/SVCD).
- ㉕ **Botão AUDIO (31)**
Seleciona o áudio (para DVD VIDEO/Video CD/SVCD).
- ㉖ **Botão ZOOM (25)**
Aumenta a imagem (para DVD VIDEO/Video CD/SVCD).
- ㉗ **Botão ANGLE (29, 30)**
Modifica a angulação de câmera durante a reprodução de um disco de DVD VIDEO que contenha angulações diferentes (para DVD VIDEO).

Visor

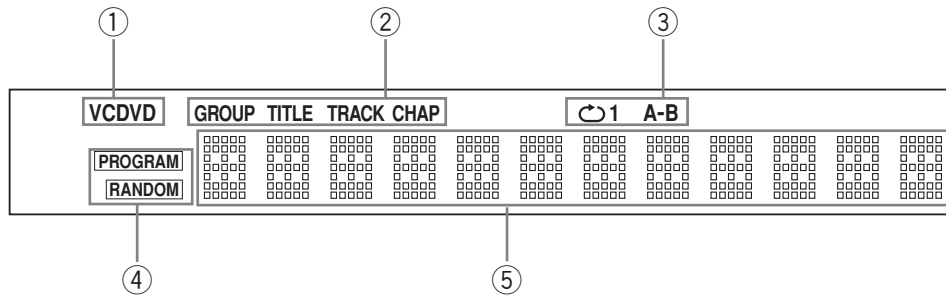

- 1 Indicador de disco**
Indica o tipo do disco colocado na bandeja. Quando um disco de DVD VIDEO está inserido, as luzes de "DVD" se acendem. Quando um SVCD ou um Video CD está inserido, as luzes de "VCD" se acendem. Quando um CD de áudio ou CD de MP3 está inserido, as luzes de "CD" se acendem.
- 2 Indicadores de grupo/título/faixa/capítulo**
Exibe o número do grupo/título/faixa/capítulo.
- 3 Indicadores do modo de repetição**
O indicador adequado acende de acordo com o modo de repetição em uso.
- 4 Indicadores PROGRAM/RANDOM**
Um indicador acende quando o aparelho está no modo de reprodução Program ou Random.
- 5 Janela de informações múltiplas**
Exibe o número atual de grupo/título/faixa/capítulo e informações sobre status.

Painel traseiro

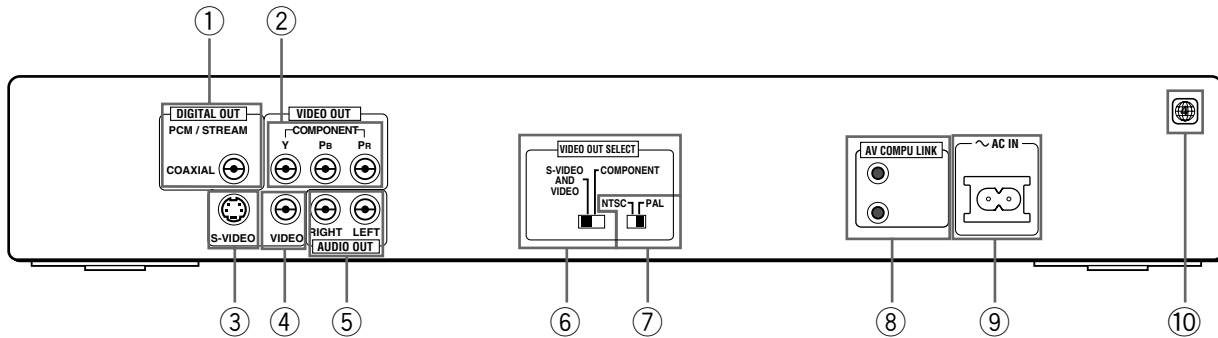

- 1 Conector(es) DIGITAL OUT (COAXIAL) (15)**
Gera sinais de áudio digital. Você deve selecionar o tipo de sinal corretamente, de acordo com o dispositivo externo ao qual está conectado na tela Preference (preferências).
- 2 Conectores COMPONENT VIDEO OUT (Y/Pb/Pr) (14)**
Geram sinais de vídeo do componente. Para habilitar estes conectores, comute o interruptor VIDEO OUT SELECT (COMPONENT/S-VIDEO) para "COMPONENT".
- 3 Conector S-VIDEO OUT (13)**
Gera um sinal de S-vídeo. Para habilitar este conector, comute o interruptor VIDEO OUT SELECT (COMPONENT/S-VIDEO) para "S-VIDEO AND VIDEO".
- 4 Conector VIDEO OUT (13)**
Gera um sinal de vídeo composto. Para habilitar este conector, comute o interruptor VIDEO OUT SELECT (COMPONENT/S-VIDEO) para "S-VIDEO AND VIDEO".
- 5 Conectores AUDIO OUT (LEFT/RIGHT) (13, 14)**
Gera sinais de áudio analógicos estéreo.
- 6 Seletores VIDEO OUT SELECT (COMPONENT/S-VIDEO) (13)**
Selecione "COMPONENT" ou "S-VIDEO AND VIDEO". Note que é necessário comutar a posição do interruptor enquanto o aparelho estiver parado ou enquanto a sua alimentação estiver desligada com o DVD retirado. Se não estiver, a alteração da configuração não terá efeito.
- 7 Seletores VIDEO OUT SELECT (NTSC/PAL) (13)**
Permite selecionar "NTSC" ou "PAL" para manter compatibilidade com o sistema de cores da sua televisão. Note que é necessário comutar a posição do interruptor enquanto a sua alimentação estiver desligada (no modo de espera). Se não estiver, a alteração da configuração não terá efeito.
- 8 Conectores AV COMPU LINK**
Estes conectores foram fornecidos para serem utilizados futuramente. Atualmente não são utilizados.
- 9 Conector ~ AC IN (16)**
Conecta-se à tomada na parede usando o cabo de alimentação CA fornecido.
- 10 Etiqueta de código de região (12)**
Mostra o número do código da região.

Princípios operacionais

Instruções na tela

O aparelho possui diversas instruções na tela. Com algumas delas, você pode definir ou selecionar preferências ou funções, enquanto outras são apenas para exibição.

Telas de abertura

A tela de abertura aparece automaticamente em algumas situações.

Na parte inferior, são indicadas as seguintes informações que dependem do status do aparelho.

- **NOW READING:** The unit is now reading the disc information (TOC). (Lendo: o aparelho está lendo informações do disco – TOC)
- **REGION CODE ERROR!:** The DVD VIDEO disc loaded cannot be played because the region code of the disc does not match the unit. (Erro de código da região!: o disco de DVD inserido não pode ser reproduzido porque o código da sua região não coincide com o do aparelho.)
- **OPEN:** The disc tray is now opening. (Abrir: a bandeja de discos está abrindo.)
- **CLOSE:** The disc tray is now closing. (Fechar: a bandeja de discos está fechando.)

Tela de abertura

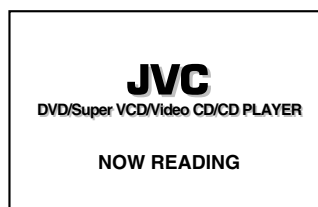

Telas de preferências

Quando não há um disco inserido ou quando um disco de DVD VIDEO ou Video CD está inserido, mas não está em execução, você pode pressionar CHOICE para configurar suas preferências.

Há quatro páginas: LANGUAGE, AUDIO, DISPLAY e SYSTEM, como mostra a figura à direita.

Consulte a página 39 para obter informações detalhadas.

LANGUAGE

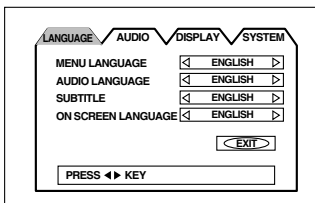

AUDIO

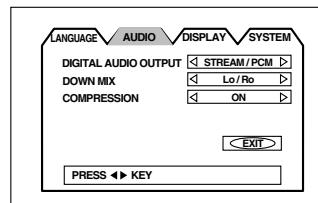

DISPLAY

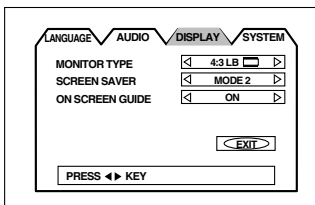

SYSTEM

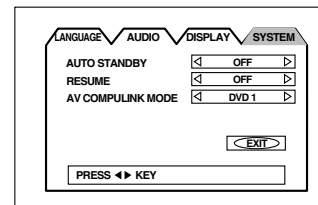

Tela PARENTAL LOCK

Quando não houver disco inserido ou um disco de DVD VIDEO não estiver em execução, pressione o botão ENTER enquanto mantém pressionado o botão **■** e a tela PARENTAL LOCK (bloqueio seletivo) será exibida. Nela, você poderá definir o nível de limitação para a reprodução.

Consulte a página 43 para obter informações detalhadas.

PARENTAL LOCK

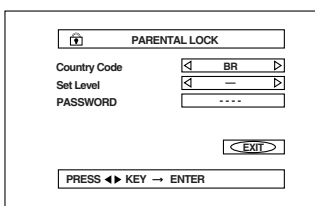

Telas do modo de reprodução

Pressione o botão PLAY MODE para exibir a tela do modo de reprodução, onde você poderá controlar as funções de reprodução. São exibidas diversas telas dependendo do tipo de disco e do status do aparelho.

Enquanto estiver parado

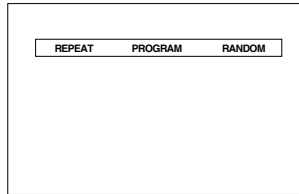

Durante a reprodução de DVD VIDEO

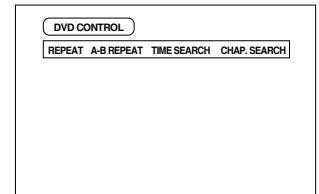

Durante a reprodução de CD de áudio/CD de MP3

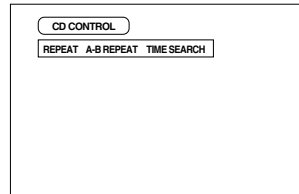

Durante a reprodução de Video CD/SVCD

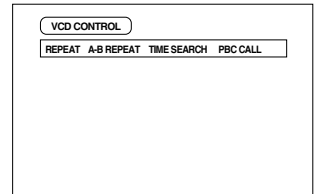

Telas de status

Pressione o botão DISPLAY durante a reprodução, para exibir a tela de status. Com um disco de DVD VIDEO, pressione o botão DISPLAY para ativar e desativar a tela de status da função e a tela com informações sobre disco/tempo do DVD VIDEO. No caso de um Video CD, SVCD, CD de áudio ou CD de MP3, pressione o botão DISPLAY para ativar e desativar a tela com informações sobre disco/tempo.

Status da função de DVD VIDEO

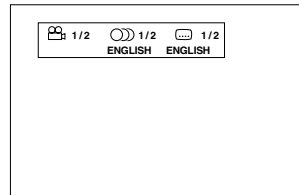

Disco/tempo (DVD VIDEO)

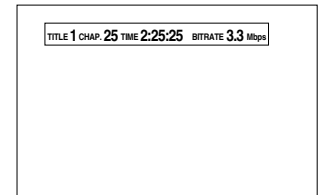

Disco/tempo (CD de áudio/ Video CD/SVCD sem PBC)

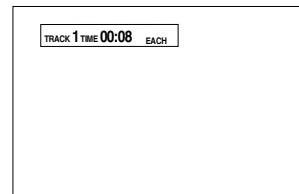

Disco/tempo (Video CD/SVCD com PBC)

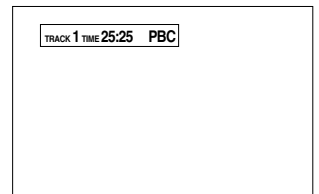

Disco/tempo (CD de MP3)

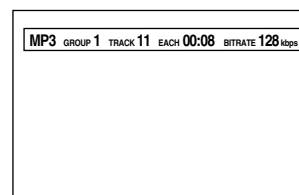

Para evitar superaquecimento do monitor [SCREEN SAVER]

A tela do monitor da televisão pode superaquecer se uma imagem estática ficar em exibição por longo tempo. Para evitar essa situação, o aparelho ativa automaticamente a função de proteção de tela se uma imagem estática, como uma instrução na tela ou um menu, ficar em exibição por mais de 5 minutos.

- Pressione qualquer botão do aparelho ou do controle remoto para sair da função de proteção de tela e voltar à tela anterior.
- Você pode selecionar um dos vários modos de proteção de tela disponíveis (consulte a página 41).
- A função de proteção de tela não é ativada durante a reprodução de um CD de áudio, nem depois de encerrada a reprodução.

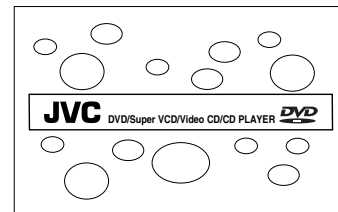

Ícones de tela

Durante a reprodução de um disco de DVD VIDEO, você poderá ver ícones sobre a imagem. Há vários significados para esses ícones.



: Exibidos no início de uma cena gravada em vários ângulos. (Consulte a página 29.)



: Exibidos no início de uma cena gravada em vários idiomas de áudio. (Consulte a página 31.)



: Exibidos no início de uma cena gravada com vários idiomas de legenda. (Consulte a página 30.)

Você pode configurar o aparelho para não exibir os ícones na tela de preferências descrita na página 42.

Sobre o ícone de operação inválida

Quando você pressiona um botão e o aparelho não aceita a operação correspondente a esse botão, é exibido na tela da televisão. Ocasionalmente, algumas operações podem ser inaceitáveis, mesmo que não seja exibido.

Lembre-se de que algumas operações podem não ser aceitas. Por exemplo, alguns discos talvez não avancem/retrocedam rapidamente ou não permitam a reprodução em câmera lenta.

Como usar os botões numéricos

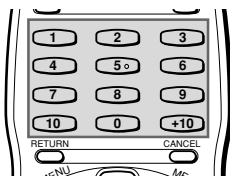

Para selecionar um número de faixa/título

- **Para selecionar um número entre 1 e 10**
Pressione o botão correspondente ao número.
- **Para selecionar um número acima de 10**
Use o botão +10.

Exemplos:

Para selecionar 13 +10 → 3

Para selecionar 34 +10 → +10 → +10 → 4

Para selecionar 40 +10 → +10 → +10 → 10

Para inserir um tempo ou um número de capítulo

Os métodos para a inserção de tempo na pesquisa de tempo ou para a inserção de um número de capítulo para a pesquisa de capítulo são diferentes. Consulte as seções correspondentes deste manual para obter informações detalhadas.





* Há um outro método para selecionar faixas ou grupos de um CD de MP3. Consulte a seção correspondente.

Sobre discos

Tipos de disco que podem ser utilizados

Estes são os tipos de disco que podem e não podem ser utilizados:

Discos utilizáveis

DVD VIDEO 	SVCD 	Video CD 	CD de áudio 
--	---	---	--

O logotipo de DVD VIDEO é uma marca comercial.

- Os discos CD-R e CD-RW gravados com SVCD, CDs de vídeo, CDs de áudio ou formato MP3 podem ser reproduzidos, embora alguns possam não ser reproduzidos devido às características do disco ou das condições de gravação. Note que os CD-R e os CD-RW que não foram finalizados não poderão ser reproduzidos.
 - Os aparelhos de DVD VIDEO e os discos de DVD possuem seus próprios números de código de região. Este aparelho pode reproduzir apenas os discos de DVD VIDEO cujos números de código de região incluam "4."
- Exemplos de discos de DVD VIDEO que podem ser utilizados:



Discos não utilizáveis

DVD-ROM, DVD-RAM, DVD AUDIO, DVD-R, DVD-RW, DVD+RW, CD-ROM, PHOTO CD, CD-EXTRA, CD-G, CD-TEXT, SACD

- A reprodução dos discos listados em "Discos não utilizáveis" poderá provocar ruídos e danificar os alto-falantes.
- Este aparelho pode reproduzir áudio gravado em discos CD-G, CD-EXTRA e CD-TEXT.

Estrutura do disco

Um disco de DVD VIDEO contém "títulos," e um CD de áudio, Video CD ou SVCD contém "faixas". Cada título pode ser dividido em alguns "capítulos". Por exemplo, se um disco de DVD VIDEO contém alguns filmes, cada filme pode ter seu próprio número de título e estar dividido em alguns capítulos. Em disco de karaokê de DVD VIDEO, geralmente cada música tem seu próprio número de título e não possui capítulos. Em geral, cada título possui conteúdo independente e cada capítulo do mesmo título apresenta continuidade.

Para obter informações sobre a estrutura do CD de MP3, consulte a página 35.

(Exemplo: disco de DVD VIDEO)

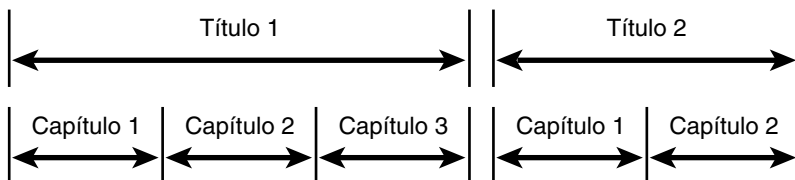

(Exemplo: CD de áudio/Video CD/SVCD)

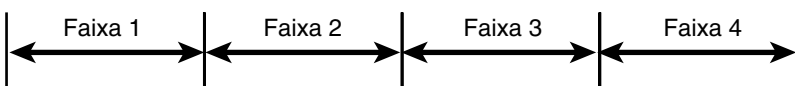

Conhecimentos básicos

Conexões

- *Na descrição a seguir, o termo “televisão” pode ser substituído por “monitor” ou “projektor”.
- *Antes de usar o aparelho, conecte-o a uma televisão e/ou a um amplificador.

Antes de fazer as conexões

- Não conecte o cabo de alimentação CA até todas as outras conexões estarem efetuadas.
- Já que diversos componentes costumam ter nomes de terminal variados, leia atentamente as instruções fornecidas com o componente que você irá conectar.

Para conectar a uma televisão

Você pode utilizar o aparelho conectando-o apenas a uma televisão. Para melhorar a qualidade sonora, conecte as saídas de áudio a um equipamento de áudio separado. (Consulte as páginas a seguir.)

O aparelho

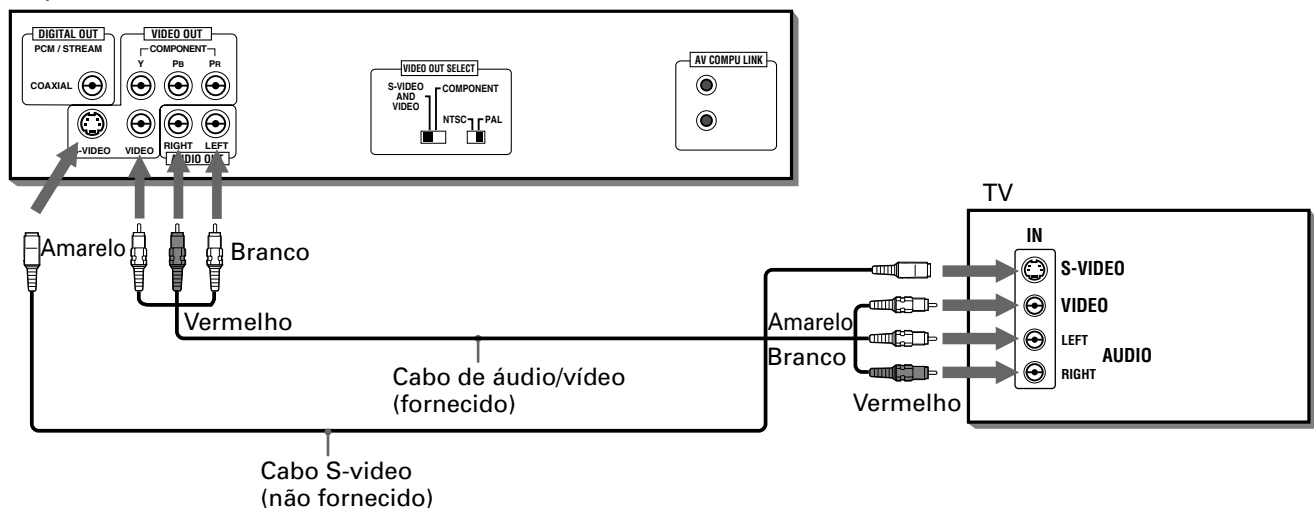

Conecte o aparelho a uma televisão equipada com conectores para entrada de áudio estéreo e entrada de vídeo, utilizando os cabos de áudio/vídeo fornecidos.

- Se sua televisão possui uma entrada de áudio monoaural e não estéreo, use um cabo de áudio opcional que converta a saída de áudio estéreo em monoaural.
- Se sua televisão possui uma entrada de S-video, conecte-a a uma saída de S-video do aparelho usando o cabo apropriado (opcional), além da conexão de vídeo (padrão), para obter uma imagem de melhor qualidade.

Habilitação da saída S-VIDEO ou da saída VIDEO

Para realizar a conexão do seu televisor, poderá utilizar a saída de S-vídeo ou a saída de vídeo do componente. Quando for utilizar o conector S-VIDEO ou o conector VIDEO, ajuste o interruptor VIDEO OUT SELECT (COMPONENT/S-VIDEO) no painel traseiro para “S-VIDEO AND VIDEO”. Então, “S-VIDEO” aparecerá no visor por alguns segundos.

(Visor)

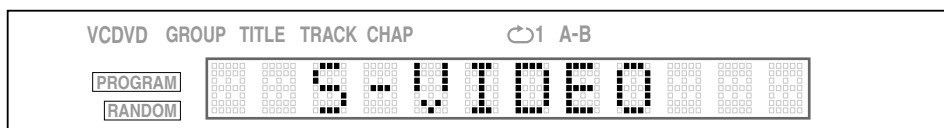

Note que é necessário comutar a posição do interruptor enquanto o aparelho estiver parado ou enquanto a sua alimentação estiver desligada com o DVD retirado. Se não estiver, a alteração da configuração não terá efeito.

Seleção do sistema de cores

O aparelho é compatível com os sistemas PAL e NTSC. Ajuste o interruptor VIDEO OUT SELECT (NTSC/PAL) no painel traseiro para corresponder ao sistema de cores do seu televisor. Certifique-se de que o sistema de cores de um disco DVD VIDEO/CD de vídeo/SVCD rotulado no pacote corresponda ao sistema do seu televisor.

Se utilizar um televisor multissistema, poderá reproduzir discos gravados tanto pelo sistema PAL como pelo sistema NTSC ao ajustar o interruptor VIDEO OUT SELECT (NTSC/PAL) apropriadamente.

Entretanto, note que será necessário comutar a posição do interruptor (enquanto a alimentação do aparelho estiver desligada com o DVD retirado no modo de espera). Caso contrário, o ajuste alterado não terá efeito.

OBSERVAÇÃO

- Conecte a saída de vídeo do aparelho (VIDEO OUT) diretamente à entrada de vídeo da televisão. Se você conectar a saída de vídeo do aparelho a uma televisão através de um aparelho de videocassete, poderão ocorrer problemas com o monitor durante a reprodução de discos protegidos contra cópia.
- Quando utilizar a conexão de sinal S-VIDEO ou VIDEO, não aparecerá nenhuma imagem se o ajuste estiver definido em COMPONENT. Neste caso, comute o ajuste para S-VIDEO.

Para conectar a uma televisão usando os conectores de entrada de vídeo do componente

Para garantir uma imagem de alta qualidade, conecte os conectores COMPONENT VIDEO OUT (saída de vídeo do componente) do aparelho aos conectores COMPONENT VIDEO IN (entrada de vídeo do componente) da televisão com os cabos de vídeo.

Lembre-se de que os conectores de COMPONENT VIDEO OUT (saída de vídeo do componente) não estão ativos inicialmente (padrão de fábrica). Consulte abaixo informações detalhadas sobre como ativá-los.

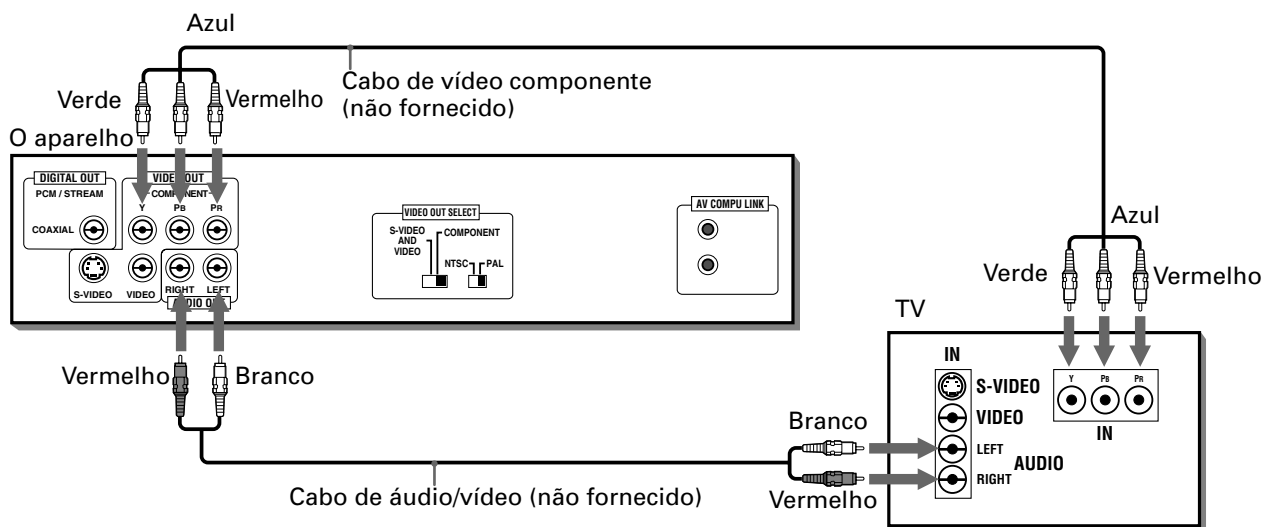

- Conecte "Y" a "Y," "PB" a "PB," "PR" a "PR" corretamente.

Habilitação da saída COMPONENT VIDEO OUT

Para realizar a conexão do seu televisor, poderá utilizar a saída de vídeo do componente ou a saída de S-vídeo.

Quando for utilizar a saída de vídeo do componente, ajuste o interruptor VIDEO OUT SELECT (COMPONENT/S-VIDEO) no painel traseiro para "COMPONENT". Então, "COMPONENT" aparecerá no visor por alguns segundos.

(Visor)

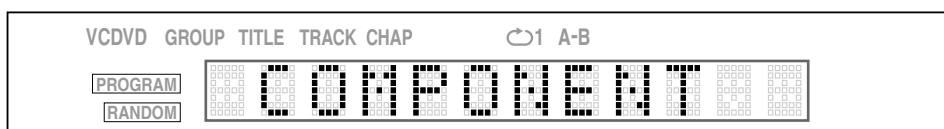

Note que é necessário comutar a posição do interruptor enquanto o aparelho estiver parado ou enquanto a sua alimentação estiver desligada com o DVD retirado. Se não estiver, a alteração da configuração não terá efeito.

OBSERVAÇÃO

- Quando os conectores de entrada de vídeo do componente da televisão forem do tipo BNC, use um adaptador para converter um conector de pino em um conector BNC (opcional).
- Quando utilizar a conexão de sinal do componente, a tela ficará azul se o ajuste estiver definido em S-VIDEO. Neste caso, comute o ajuste para COMPONENT.
- Se comutar o interruptor VIDEO OUT SELECT enquanto a alimentação do aparelho estiver desligada com um DVD inserido, dependendo do DVD que estiver sendo usado, o aparelho pode iniciar a reprodução automaticamente e a saída de vídeo pode não ser comutada conforme o previsto. Neste caso, pressione o botão ■. O aparelho pára e refaz a comutação corretamente, de acordo com a sua seleção de comutação.

Para conectar a um amplificador ou receptor de áudio

Para utilizar áudio de alta qualidade, conecte a saída de áudio do aparelho ao amplificador ou receptor.

Português

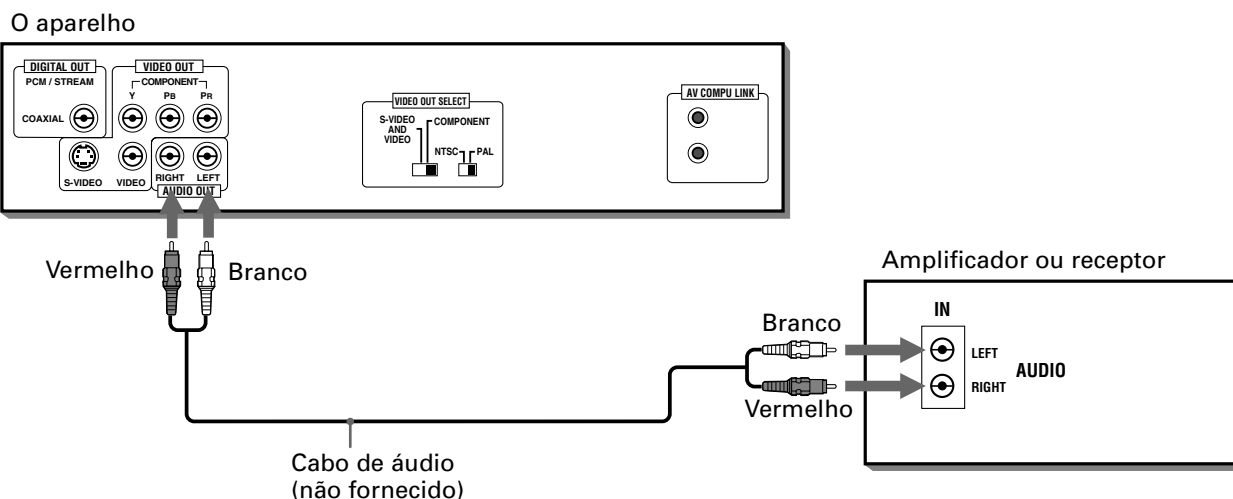

- Conecte o conector AUDIO OUT (saída de áudio) do aparelho a qualquer saída de nível de linha (AUX, DVD, CD etc) de um amplificador ou receptor de áudio.

Para conectar a um equipamento de áudio que possua entrada digital

Você pode melhorar a qualidade sonora conectando o conector DIGITAL OUT (COAXIAL) do aparelho à entrada digital de um receptor, MD e outros, usando um cabo digital opcional. O sinal de áudio digital do disco será transferido diretamente. Se você conectar o aparelho a um decodificador Dolby Digital ou DTS, ou a um amplificador com decodificador interno usando um cabo digital opcional, obterá som ambiente de alta qualidade.

No caso da conexão digital, é recomendável fazer também a conexão analógica, porque, nos discos, nenhum sinal pode ser emitido a partir de DIGITAL OUT.

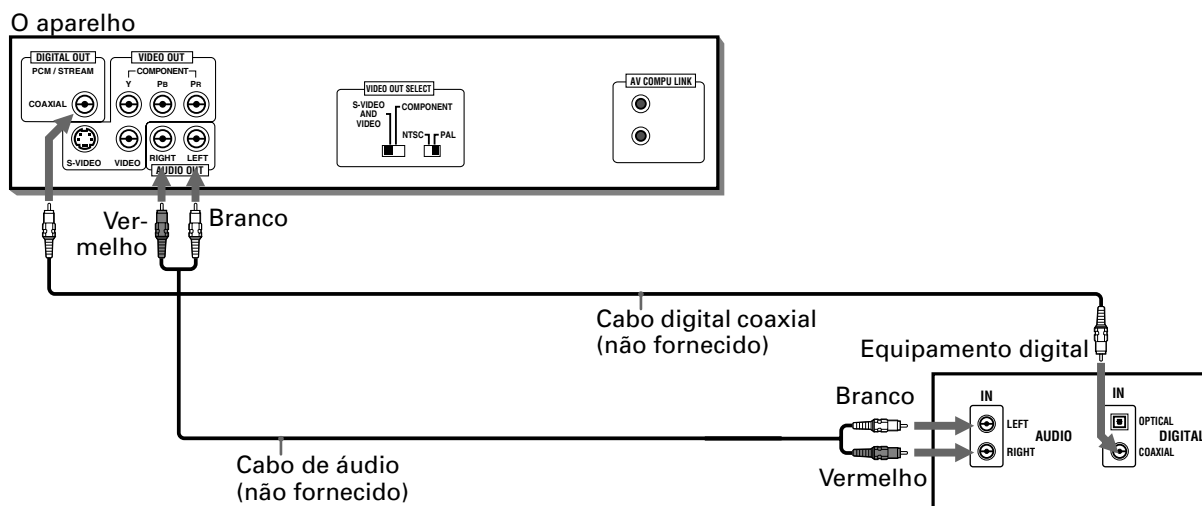

OBSERVAÇÕES

- Quando você conectar o conector DIGITAL OUT do aparelho a um equipamento de áudio digital, antes de utilizá-lo, configure "DIGITAL AUDIO OUTPUT" (saída de áudio digital) na página "AUDIO" (áudio) da tela de preferências, de acordo com o equipamento de áudio conectado. Se a opção "DIGITAL AUDIO OUTPUT" não estiver configurada corretamente, podem ser emitidos ruídos altos que danificam os alto-falantes. Consulte "DIGITAL AUDIO OUTPUT" na página 40.
- Com a conexão digital, as configurações de COMPRESSION (compactação) na página AUDIO da tela de preferências ficam inválidas. As configurações desses itens devem ser feitas no decodificador.

Iniciando

Para conectar o cabo de alimentação

Quando todas as conexões de áudio e vídeo estiverem efetuadas, insira o menor plugue do cabo de alimentação CA fornecido no conector AC IN do aparelho e, em seguida, insira a outra extremidade na tomada. Verifique se os plugues estão inseridos corretamente. As luzes do indicador STANDBY se acendem e a configuração está concluída.

OBSERVAÇÃO

- O aparelho suporta automaticamente energia CA entre 110 V e 240 V. Não é preciso efetuar qualquer configuração para que o aparelho corresponda à voltagem local.

⚠ Aviso

- Desconecte o cabo de alimentação se não pretende usar o aparelho por um longo período.
- Desconecte o cabo de alimentação antes de limpar o aparelho.
- Desconecte o cabo de alimentação antes de mover o aparelho.
- Não conecte nem desconecte o cabo de alimentação com as mãos úmidas.
- Não puxe o cabo de alimentação quando o estiver desconectando, para evitar danificar o cabo e provocar incêndio, choque elétrico ou outros acidentes.

⚠ Aviso

- Não danifique, altere, torça ou puxe o cabo de alimentação, para evitar incêndio, choque elétrico ou outros acidentes.
- Para evitar acidentes ou danos causados por um cabo de alimentação CA inadequado, use apenas o cabo de alimentação fornecido. Se o cabo estiver danificado, entre em contato com um representante e peça um novo.
- Não coloque nenhum objeto pesado, ou o próprio aparelho, sobre o cabo de alimentação, para evitar incêndio, choque elétrico ou outros acidentes.

Para instalar pilhas no controle remoto

O compartimento para pilhas está localizado na parte de trás do controle remoto.

1 Pressione o ponto indicado pela seta na parte superior da tampa do compartimento e puxe a tampa para abrir o compartimento.

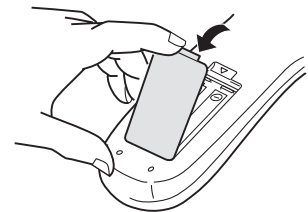

2 Coloque as duas pilhas acessórias R6P (SUM-3)/AA(15F) no controle remoto de acordo com as indicações de polaridade (“+” e “-”) dentro do compartimento e nas pilhas.

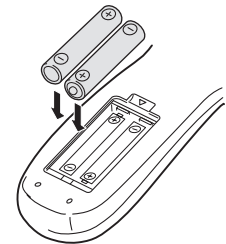

3 Coloque a tampa sobre o compartimento e pressione-a com cuidado.

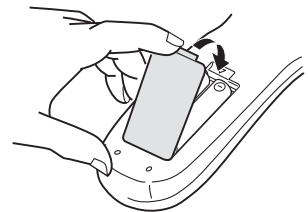

- A vida útil das pilhas é de cerca de seis meses quando elas são usadas normalmente. Se as funções do controle remoto se tornarem instáveis, substitua as pilhas. Consulte mais informações abaixo.

Cuidados para usar as pilhas com segurança

Adote os cuidados a seguir para usar as pilhas com segurança. Se elas forem usadas incorretamente, seu tempo de vida útil diminuirá e haverá o risco de explodirem ou de ocorrer vazamento de seu conteúdo.



Cuidado

- Remova as pilhas do controle remoto se não pretende usá-lo por um longo período.
- Remova as pilhas fracas e descarte-as adequadamente.
- Nunca deixe as pilhas descarregadas soltas em casa; separe-as, junte-as com outros materiais descartáveis ou jogue-as no incinerador.
- Não toque no líquido que possa ter vazado da pilha.
- Não misture pilhas novas e antigas ou pilhas de tipos diferentes quando fizer a substituição.

Na descrição a seguir, os botões do controle remoto são os mais usados, apesar de você poder usar os botões correspondentes do painel frontal do aparelho, se houver.

Ligando e desligando o aparelho

Português

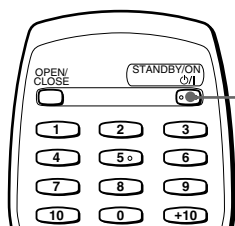

Pressione STANDBY/ON  no controle remoto ou pressione  no painel frontal.



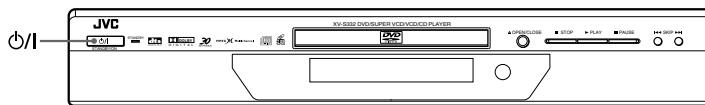

STANDBY/ON 



Dicas

- Você pode ligar o aparelho pressionando o botão . Nesse caso, o aparelho iniciará a reprodução se houver um disco na bandeja.
- Se não houver um disco, será exibido "NO DISC" (sem disco) no visor.
- Você pode ligar o aparelho pressionando o botão  (OPEN/CLOSE) no painel frontal.

OBSERVAÇÃO

- Mesmo que você tenha pressionado o botão STANDBY/ON  ou  para desligar, o aparelho não será desconectado da fonte de energia CA se estiver conectado à tomada. Nesse estado, chamado de modo de espera (standby), o aparelho consome uma pequena quantidade de energia.

Inserindo e removendo discos

1 Pressione  (OPEN/CLOSE) para abrir a bandeja de discos.

2 Coloque o disco na bandeja.

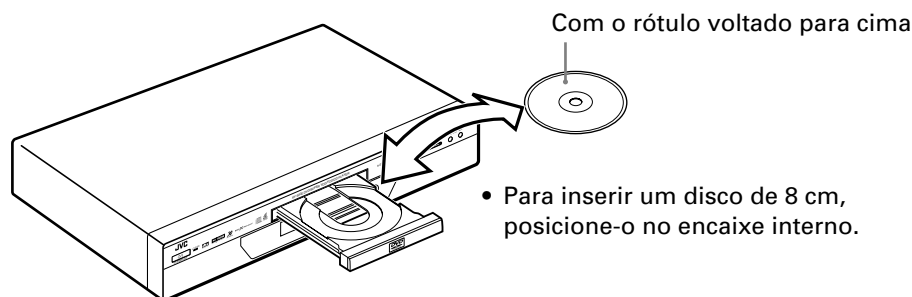

- Para inserir um disco de 8 cm, posicione-o no encaixe interno.

3 Pressione  (OPEN/CLOSE) para fechar a bandeja de discos.

Dicas

- Se você pressionar  (OPEN/CLOSE) durante a reprodução, o aparelho interromperá a reprodução e abrirá a bandeja.

OBSERVAÇÕES

- O aparelho pode reproduzir apenas discos de DVD VIDEO, CD de áudio, Video CD, SVCD e CD de MP3. Não utilize outros tipos de disco. Para obter informações detalhadas sobre os tipos de disco que podem ser utilizados, consulte a página 12.
- Quando colocar um disco na bandeja, verifique se ele está posicionado corretamente. Se não estiver, ele poderá ser danificado quando a bandeja fechar, e talvez não possa ser retirado do aparelho.

Reprodução básica

Agora você pode reproduzir um disco. Primeiro, vamos experimentar uma reprodução simples usando um disco de DVD VIDEO, CD de áudio, Video CD ou SVCD, de acordo com o seguinte procedimento. Para obter informações sobre as operações básicas com um CD de MP3, consulte a página 35.

Para iniciar a reprodução



Pressione ►.

O aparelho iniciará a reprodução a partir do início.

OBSERVAÇÕES

- Quando o ponto de continuação estiver memorizado, pressione ► para iniciar a reprodução a partir desse ponto, e não a partir do início. Consulte as páginas 19 e 42.
- Durante a reprodução, o visor mostra o número do título, do capítulo ou da faixa em execução.
- Com os discos de Video CD/SVCD que possuem controle PBC ou alguns discos de DVD, a tela de menus pode ser exibida na televisão depois de iniciada a reprodução. Neste caso, selecione no menu um item a ser reproduzido. Para obter informações sobre operações usando um menu, consulte a página 20.
- Com alguns discos de DVD, o aparelho começa a reprodução automaticamente depois da inserção do disco.

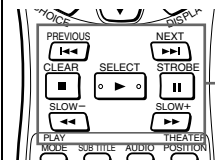

Botões de controles básicos

Para interromper a reprodução completamente



Pressione ■.

O aparelho interrompe a reprodução.

Para interromper a reprodução temporariamente



Pressione ||.

O aparelho interrompe a reprodução temporariamente. Para continuar a reprodução, pressione ►.

Para avançar ou retroceder a reprodução rapidamente com monitoramento



■ Durante a reprodução

Na unidade de controle de remoto

Pressione ◀◀ ou ▶▶.

A cada pressionamento de ◀◀ ou ▶▶, a velocidade da reprodução aumentará. Você pode selecionar a velocidade entre 2, 5, 10, 20 e 60 vezes a velocidade normal.

Se você pressionar ▶, o aparelho voltará à reprodução normal.

No painel frontal

Mantenha pressionado ◀◀ ou ▶▶.

Se você mantiver ▶▶ pressionado, a reprodução avançará rapidamente, e se mantiver ◀◀ pressionado, a reprodução será retrocedida rapidamente. A velocidade passará de 5 a 20 vezes a velocidade normal, se você continuar pressionando o botão durante um certo tempo. Se você soltar o botão, o aparelho voltará à reprodução normal.

OBSERVAÇÕES

- Durante esta operação, o som só será emitido quando um CD de áudio for reproduzido.
- Esta função não opera para um disco CD MP3.

Para localizar o início da cena ou da música



■ Durante a reprodução

Pressione **I◀◀** ou **▶▶I**.

Pressione **I◀◀** para localizar o início do capítulo, título ou faixa atual e pressione **▶▶I** para localizar o início do capítulo, título ou faixa seguinte.

Português

OBSERVAÇÃO

- Quando você reproduz um Video CD/SVCD com a função PBC ou um disco de DVD VIDEO, o aparelho pode localizar um outro trecho, mas, de modo geral, localizará o início do título, capítulo ou faixa.

Continuando a reprodução

O aparelho pode memorizar o ponto em que a reprodução foi interrompida e continuar a reprodução a partir desse ponto na próxima vez em que pressionar **▶**.

Para memorizar o trecho interrompido



1 Defina a configuração de “RESUME” na página “SYSTEM” da tela de preferências como “ON”.
(Consulte a página 42 para obter informações detalhadas sobre esse procedimento.)

2 No ponto em que você deseja interromper a reprodução, pressione **■** ou STANDBY/ON **⏻** no controle remoto ou **⏻** no painel frontal.

O aparelho memorizará o trecho interrompido.



- Se você interromper a reprodução pressionando **■** na etapa 2 acima e, em seguida, desligar o aparelho, a memória não será apagada.

Operações
básicas

Para continuar a reprodução



■ Enquanto o disco no qual você interrompeu a reprodução na última vez estiver na bandeja de discos

Pressione **▶**.

O aparelho iniciará a reprodução a partir do ponto onde ela foi interrompida.

• Para apagar o trecho de continuação da memória

Adote um dos procedimentos a seguir.

*Retire o disco da bandeja.

*Pressione **■** enquanto não está em execução.

*Ligue o aparelho pressionando STANDBY/ON **⏻** (no controle remoto) ou **⏻** (no painel frontal).

OBSERVAÇÕES

- A função Resume (continuação) não funciona com CD de áudio e CD de MP3.
- A função Resume (continuação) não funciona se a opção “RESUME” na página “SYSTEM” da tela de preferências estiver definida como “OFF”.
- No caso de um Video CD/SVCD com a função PBC, a reprodução poderá ser reiniciada a partir de um ponto um pouco anterior ao que foi memorizado.
- A função de continuação não funciona no modo de programação ou aleatório.

Nesta seção, serão descritas as operações avançadas para a reprodução de um disco de DVD VIDEO, CD de áudio, Video CD ou SVCD. Para as operações com um CD de MP3, consulte as páginas 35, 36, 37 e 38.

Reprodução a partir de um ponto específico no disco

Você pode reproduzir um disco a partir da faixa, do título ou do capítulo selecionado, ou a partir de um determinado momento.

Para localizar uma cena a partir do menu do DVD



Geralmente, os discos de DVD VIDEO possuem seus próprios menus, que mostram o conteúdo do disco. Esses menus contêm vários itens, como títulos de filme, nomes de músicas ou informações sobre o artista, e os exibem na tela da televisão. Você pode localizar uma cena usando o menu.

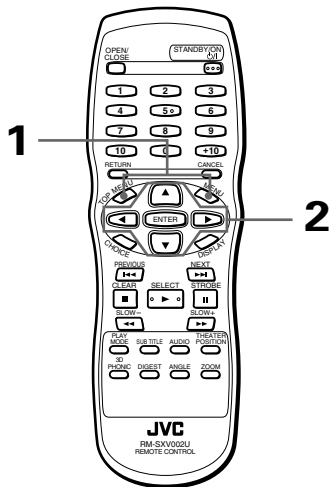

■ Sempre que um disco de DVD VIDEO for inserido:

1 Pressione TOP MENU ou MENU.

O menu será exibido na tela da televisão.



Sobre o menu

Em geral, um disco de DVD VIDEO que contenha mais de um título pode ter um menu de "títulos". Nesse caso, o menu é exibido na televisão quando você pressiona o botão TOP MENU. Alguns discos de DVD VIDEO também podem ter um outro menu que é exibido quando você pressiona o botão MENU.

Consulte as instruções de cada disco de DVD VIDEO para obter um menu específico.

2 Use o CURSOR ▲/▼/◀/▶ para selecionar um item e, em seguida, pressione ENTER.

O aparelho iniciará a reprodução do item selecionado.

Exemplo:

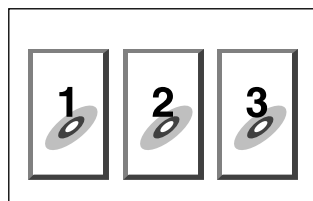

- Com alguns discos, você também pode selecionar itens inserindo o número correspondente com os botões numéricos, o que poderá fazer o aparelho iniciar a reprodução automaticamente.

OBSERVAÇÕES

- Se aparecer na televisão quando você pressionar TOP MENU na etapa 1:
O disco não possui um menu com a listagem dos títulos.
- Se aparecer na televisão quando você pressionar MENU na etapa 1:
O disco não possui um menu.
- O botão de menu não funciona se o disco não estiver em execução.

Para localizar uma cena no menu do Video CD/SVCD com PBC



Alguns Video CDs/SVCD aceitam a função PBC. PBC é uma abreviação de "PlayBack Control" (controle de reprodução). Um Video CD/SVCD gravado com PBC tem seus próprios menus, como uma lista das músicas do disco. Você pode localizar uma cena específica usando o menu.

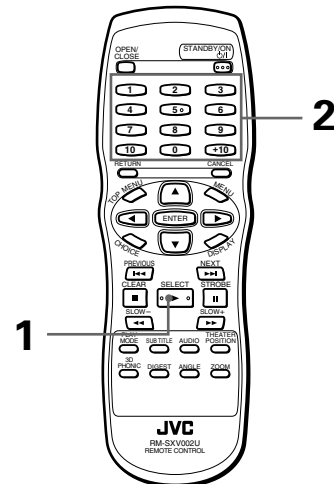

■ Quando um Video CD/SVCD com PBC não estiver em execução

1 Pressione ►.

Um menu é exibido na tela da televisão (a função PBC está ativada).

A palavra "PBC" aparecerá no visor do painel frontal.

Exemplo:

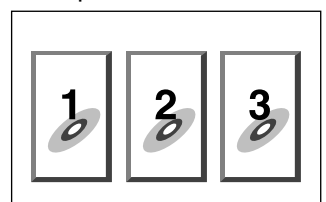

2 Use os botões

numéricos para selecionar o item desejado.

- Consulte a página 11 para obter informações detalhadas sobre como usar os botões numéricos.

O aparelho iniciará a reprodução do item selecionado. Você pode retornar ao menu pressionando o botão RETURN.

Quando "NEXT" ou "PREVIOUS" for exibido, o aparelho geralmente funcionará da seguinte maneira:

- Pressione ►► para avançar para a próxima página.
- Pressione ◄◄ para retornar à página anterior.
- * O método da operação difere de acordo com o disco.



- Se desejar reproduzir um Video CD/SVCD compatível com PBC sem ativar a função PBC, inicie a reprodução usando os botões numéricos em vez do botão ►.
- Para ativar a função PBC quando um Video CD/SVCD compatível com PBC está sendo reproduzido sem a função PBC, pressione ■ e, em seguida, ►.
- Você também pode ativar a função PBC usando o menu do modo de reprodução da maneira a seguir.
 - 1 Pressione PLAY MODE.
 - 2 Use o CURSOR ◄► para mover-se até [PBC CALL] e pressione ENTER.

Para localizar uma seleção usando os botões numéricos



Para reproduzir um título ou um capítulo (DVD VIDEO) ou uma faixa (CD de áudio/Video CD/SVCD), especifique o número.

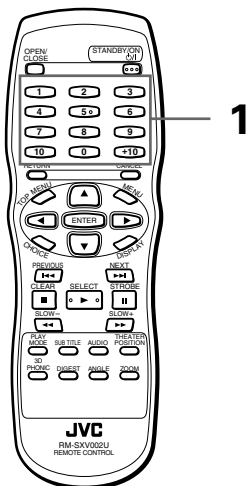

- Para DVD VIDEO/CD de áudio:
Durante a reprodução ou quando não estiver em execução
- Para Video CD/SVCD:
Durante a reprodução sem a função PBC ou quando não estiver em execução

1 Use os botões numéricos para especificar o número.

- * Durante a reprodução de um disco de DVD VIDEO (exceto quando um menu está sendo exibido), será especificado um capítulo.
- * Enquanto um disco de DVD VIDEO não estiver em execução, será especificado um título.
- * No caso de um CD de áudio ou Video CD, será especificada uma faixa.

O aparelho inicia a reprodução a partir do início da seleção.

- Consulte a página 11 para obter informações detalhadas sobre como usar os botões numéricos.

OBSERVAÇÕES

- Durante a reprodução de um disco de DVD VIDEO, se houver um menu exibido na tela da televisão, os botões numéricos poderão ser usados para selecionar um item no menu.
- Quando ☹ aparecer na tela da televisão:
O título ou faixa selecionado não está contido no disco.
- Esta função não atua durante a reprodução de um Video CD/SVCD com a função PBC.

Para localizar uma seleção usando

◄◄ ou ►►

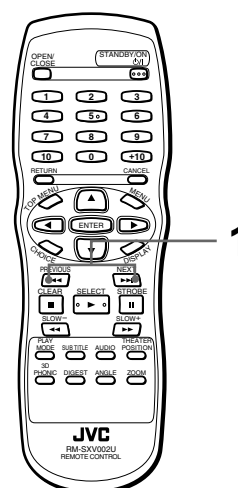

- Para DVD VIDEO: Durante a reprodução
- Para CD de áudio: Durante a reprodução
- Para Video CD/SVCD: Durante a reprodução sem a função PBC

1 Pressione ◄◄ ou ►►.

Com um CD de áudio, Video CD ou SVCD, se você pressionar o botão, será pulada uma faixa. Com um disco de DVD VIDEO, se você pressionar o botão, será pulado um capítulo ou um título, dependendo da configuração do disco.

O número da seleção aparecerá no visor do painel frontal.

- Para localizar uma seleção subsequente, pressione ►► uma vez ou repetidamente até o número da seleção desejada ser exibido na tela.
- Para localizar o início da seleção atual, pressione ◄◄ uma vez.
- Para localizar uma seleção anterior, pressione ◄◄ repetidamente até o número da seleção desejada ser exibido na tela.

OBSERVAÇÕES

- Esta função talvez não funcione com alguns discos de DVD VIDEO.
- Esta função não atua durante a reprodução de um Video CD/SVCD com a função PBC.

Para localizar uma cena especificando o número de capítulo [CHAP.SEARCH]



Se o título atual de um disco de DVD VIDEO em execução estiver dividido em capítulos, você poderá pular para um determinado capítulo, especificando o número desse capítulo com as instruções na tela.

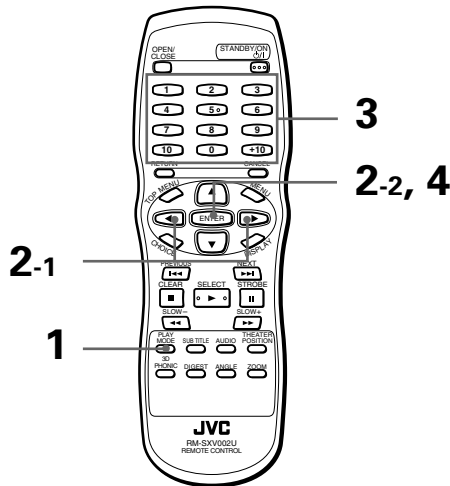

■ Durante a reprodução de um disco de DVD VIDEO

1 Pressione PLAY MODE.

O menu do modo de reprodução do DVD será exibido na tela da televisão.

2 Use o CURSOR ◀▶ para ir até [CHAP. SEARCH] e, em seguida, pressione ENTER.

“GO TO CHAPTER = ” será exibido no menu.

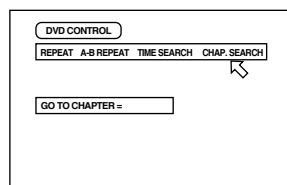

3 Use os botões numéricos (0 a 9) para inserir o número de capítulo desejado.

Exemplo:

Para selecionar o número de capítulo 8:
Pressione “8” → ENTER.

Para selecionar o número de capítulo 37:
Pressione “3” → “7” → ENTER.

4 Pressione ENTER.

O aparelho iniciará a reprodução a partir do capítulo selecionado.



- Os botões “10” e “+10” não são usados nesta função.

OBSERVAÇÕES

- Você também pode localizar diretamente um capítulo, especificando o número de capítulo com os botões numéricos durante a reprodução (exceto quando um menu está sendo exibido). Consulte a página 21.
- Quando o número de capítulo estiver incorreto na etapa 3:
Use o número correto.
- Quando ◻ estiver sendo exibido na tela da televisão na etapa 4:
O capítulo selecionado não está contido no disco ou o recurso de pesquisa de capítulo não funciona no disco.
- Para desativar o menu do modo de reprodução:
Pressione PLAY MODE.

Para localizar um ponto no título ou faixa atual [TIME SEARCH]



Você pode reproduzir um disco a partir de um determinado ponto, especificando o tempo decorrido desde o início do título ou faixa atual, usando a função TIME SEARCH. Lembre-se de que alguns discos de DVD VIDEO não contêm informações sobre tempo, e a função TIME SEARCH não pode ser usada.

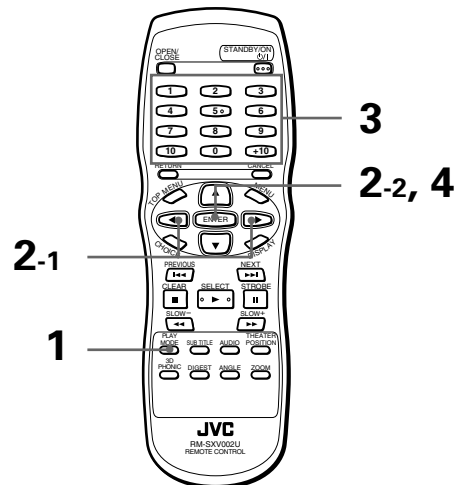

- Para DVD VIDEO: Durante a reprodução
- Para CD de áudio: Durante a reprodução
- Para Vídeo CD/SVCD: Durante a reprodução sem a função PBC

1 Pressione PLAY MODE.

O menu do modo de reprodução será exibido na tela da televisão.

2 Use o CURSOR ◀▶ para ir até [TIME SEARCH] e, em seguida, pressione ENTER.

“GO TO” será exibido no menu.

3 Use os botões numéricos (0 a 9) para inserir o tempo.

Você pode especificar o tempo decorrido do título ou faixa atual para definir o local a partir do qual deseja iniciar a reprodução.

4 Pressione ENTER.

O aparelho iniciará a reprodução a partir do tempo especificado.

(para DVD VIDEO)

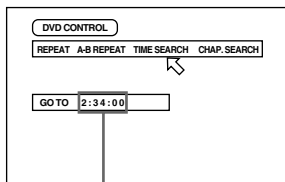

Tempo selecionado

(para CD de áudio)

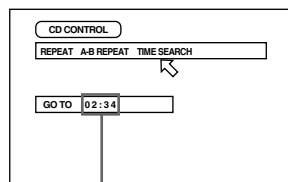

Tempo selecionado



- Os botões "10" e "+10" não são usados nesta função.
- Você pode especificar o tempo em hora/minuto/segundo para discos de DVD VIDEO e em minuto/segundo para os CDs de áudio, Video CDs e SVCD.

(para Video CD/SVCD)

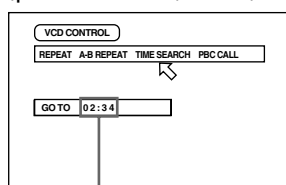

Tempo selecionado

Exemplo (para DVD VIDEO)

Para iniciar a reprodução a partir de 2(H):34(M):00(S)

GO TO _ : _ : _

↓ Pressione "2".

GO TO 2 : _ : _

↓ Pressione "3".

GO TO 2 : 3 _ : _

↓ Pressione "4".

GO TO 2 : 3 4 : _ _

↓ Pressione ENTER

Você não precisa pressionar "0" para inserir os zeros finais (dos dois últimos dígitos no exemplo acima). Obviamente, é possível inseri-los.

Quando você cometer um erro

Mova o cursor até o valor incorreto e pressione o botão correto para selecionar o valor novamente.

GO TO 2 : 3 5 : _ _

↓ Pressione o CURSOR ◀.

GO TO 2 : 3 _ : _ _

↓ Pressione "4".

GO TO 2 : 3 4 : _ _

OBSERVAÇÕES

- Quando aparecer na tela da televisão na etapa 2: O tempo selecionado não está contido no disco ou a função de pesquisa de tempo não funciona no disco. Lembre-se também de que essa função não atua durante a reprodução de Video CD/SVCD com a função PBC.
- Para desativar o menu do modo de reprodução: Pressione PLAY MODE.
- A função TIME SEARCH não pode ser usada durante a reprodução da programação.

Para localizar uma cena na tela [DIGEST]



O aparelho pode exibir a cena de abertura de cada título ou capítulo em um disco de DVD VIDEO, ou cada faixa de um Video CD/SVCD. Selecione a cena desejada entre as exibidas na tela da televisão.

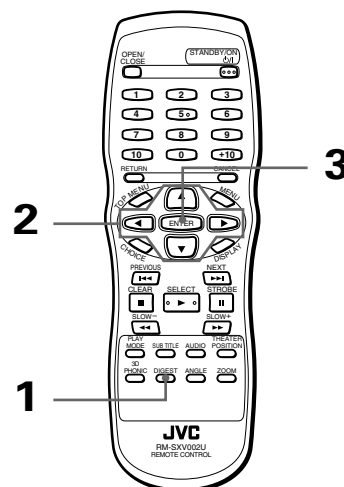

- Para DVD VIDEO: Enquanto não estiver em execução ou durante a reprodução
- Para Video CD/SVCD: Enquanto não estiver em execução ou durante a reprodução sem a função PBC

1 Pressione DIGEST.

São exibidas até nove cenas de abertura.

- Enquanto um disco de DVD VIDEO não estiver em execução: A cena de abertura de cada título aparecerá na tela da televisão.
- Durante a reprodução de um disco de DVD VIDEO: A cena de abertura de cada capítulo do título atual aparecerá na tela da televisão.
- Quando um Video CD/SVCD estiver inserido: A cena de abertura de cada faixa aparecerá na tela da televisão.

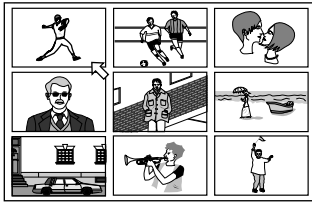

2 Use o CURSOR ▲/▼/◀/▶ para selecionar a cena desejada.

A cena selecionada será indicada por ↖. Se houver mais de nove cenas, a tela de sumário terá mais de uma página. Nesse caso, pressione ►► para avançar para a próxima página e pressione ◀◀ para retornar à página anterior.

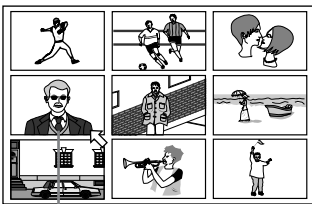

Cena selecionada

Dicas

- Quando a cena inferior à direita estiver selecionada, pressione o CURSOR ► se desejar avançar para a próxima página (caso haja uma). De maneira semelhante, quando a cena superior à esquerda estiver selecionada, pressione o CURSOR ◀ se desejar retornar à página anterior (se houver).
- Quando houver mais de uma página de sumário, depois de pressionar DIGEST, pressione ►► antes de todas as nove cenas da primeira página serem exibidas na televisão para ir para a próxima página. De maneira semelhante, pressione ◀◀ antes de todas as cenas da segunda página ou da última página serem exibidas na televisão para retornar à página anterior.

3 Pressione ENTER.

O aparelho iniciará a reprodução a partir da cena selecionada.

OBSERVAÇÃO

- Com alguns discos, dependendo do conteúdo, pode ocorrer uma demora até que todas as cenas sejam exibidas na tela.

Reprodução especial de imagem

O aparelho contém funções de reprodução especial de imagem, incluindo Frame-by-frame (quadro a quadro), Strobe (estroboscópio), Slow-motion (câmera lenta) e Zoom.

Para avançar uma imagem estática quadro a quadro

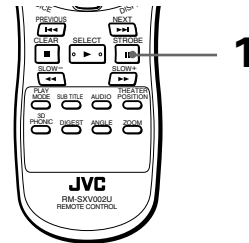

■ Enquanto estiver em pausa (estática)

1 Pressione **II**.

Toda vez que você pressionar **II**, a imagem estática avançará até o próximo quadro. Pressione ► para retornar à reprodução normal.

Para exibir imagens estáticas e contínuas [STROBE]

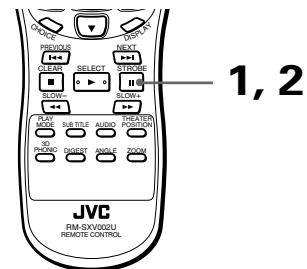

■ Durante a reprodução

1 No ponto que você desejar visualizar a imagem como uma fotografia contínua, pressione **II**.

O aparelho interrompe a reprodução temporariamente.

2 Pressione e mantenha pressionado **II** por mais de 1 segundo.

Nove imagens estáticas e contínuas serão exibidas na tela da televisão.

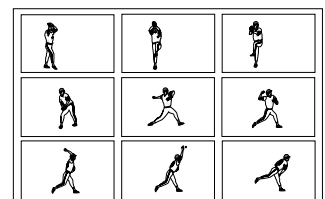



- Quando as nove imagens estáticas estiverem exibidas, pressione **II** se desejar avançar para as próximas nove imagens estáticas.
- Quando as nove imagens estáticas estiverem exibidas, pressione **▶** para avançá-las em velocidade de reprodução normal.
- **Para cancelar a reprodução com a função de estroboscópio**
Pressione e mantenha pressionado **II** por mais de 1 segundo.

OBSERVAÇÃO

- Se você pressionar e mantiver pressionado **II** por mais de 1 segundo, nove imagens estáticas serão exibidas, mas elas avançarão em velocidade de reprodução normal.

Para reproduzir em câmera lenta [SLOW]

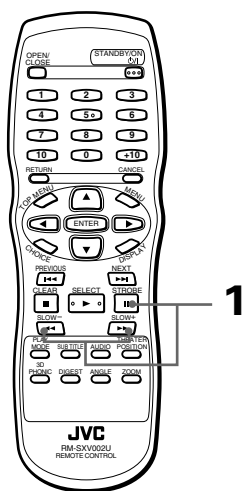

- Durante a reprodução

1 Pressione **II** e, em seguida, use **◀◀/▶▶**.

Para avançar em câmera lenta, pressione **▶▶**; para retroceder em câmera lenta (apenas para os discos de DVD VIDEO), pressione **◀◀**. Primeiramente, o aparelho reproduzirá na velocidade mais baixa e, cada vez que você pressionar o botão, a velocidade da reprodução aumentará.

- **Para retornar à reprodução normal**
Pressione **▶**.
- **Para interromper temporariamente a reprodução em câmera lenta**
Pressione **II**.

OBSERVAÇÕES

- O áudio ficará desativado durante a reprodução em câmera lenta.
- Não é possível retroceder a reprodução em câmera lenta em um Vídeo CD/SVCD.

Para utilizar zoom em uma cena [ZOOM]



Português

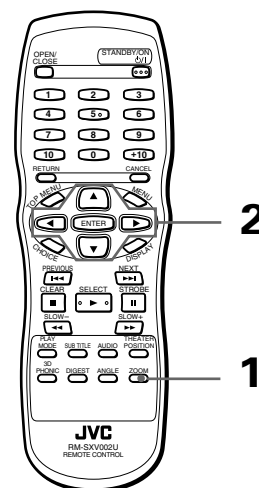

- Durante a reprodução ou quando estiver em pausa

1 Pressione ZOOM.

“ZOOM” será exibido na tela da televisão.

O aparelho aumentará a imagem na parte central da cena e produzirá uma imagem em tamanho duplo.

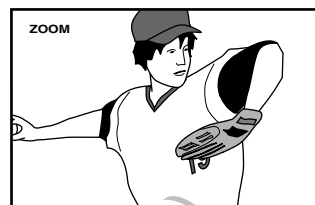
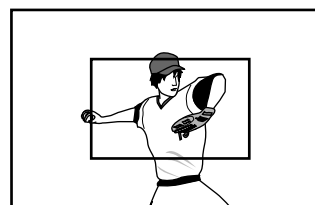

2 Use o CURSOR **▲/▼/◀/▶** para mover a cena que foi ampliada.

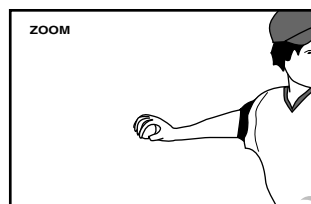

- **Para retornar à reprodução normal**
Pressione ZOOM.

OBSERVAÇÃO

- Quando o zoom está aplicado, a imagem pode ficar menos precisa.

Alterando a ordem da reprodução

Você pode reproduzir títulos ou faixas de um disco na ordem desejada ou de forma aleatória.

Para reproduzir na ordem desejada [PROGRAM]



Você pode reproduzir títulos ou faixas de um disco na ordem desejada usando a função Program (programação).

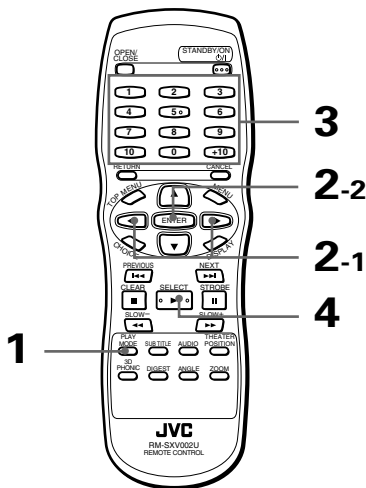

■ Enquanto não estiver em execução

1 Pressione PLAY MODE.

O menu do modo de reprodução será exibido na tela da televisão.

2 Use o CURSOR ◀▶ para ir até [PROGRAM] e pressione ENTER.

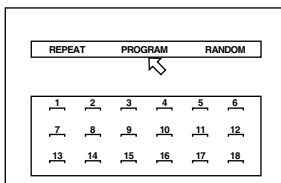

A tabela da programação será exibida na barra de menus (como mostrado acima). O indicador "PROGRAM" aparecerá no visor do painel frontal.

3 Especifique os títulos ou as faixas na ordem desejada usando os botões numéricos.

Consulte a página 11 para obter informações detalhadas sobre como usar os botões numéricos. Até 18 títulos ou faixas podem ser programados. Você pode selecionar o mesmo título ou faixa mais de uma vez.

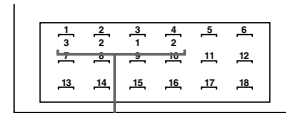

O número do título/faixa programada é exibido abaixo de cada número da programação.

- **Se você especificar uma seleção incorreta**
Pressione CANCEL. A última seleção programada será apagada.
- **Para apagar a programação**
Pressione ■.

4 Pressione ▶ para iniciar a reprodução da programação.

Quando a reprodução de todos os títulos/faixas programados estiver concluída, o aparelho parará, mas a programação continuará gravada.

OBSERVAÇÕES

- Alguns discos de DVD VIDEO talvez não sejam reproduzidos corretamente no modo de programação.
- Durante a reprodução da programação, pressione ▶▶ se quiser pular para a próxima seleção. Pressione ◀◀ para retornar ao início da seleção atual. Contudo, não é possível pular de volta à seleção anterior.
- Se você pressionar PLAY MODE durante a reprodução da programação, a tabela será exibida na tela da televisão e o número da programação atual será indicado em amarelo.

Para sair da reprodução da programação

Pressione ■ enquanto não está em execução. O indicador "PROGRAM" no visor será desativado. Lembre-se de que a programação continua gravada. Para apagar a programação, pressione ■ enquanto a tabela está sendo exibida.



- Enquanto não estiver em execução e o menu do modo de reprodução estiver sendo exibido na tela, mova ◀ até [PROGRAM] e pressione ENTER para sair do modo de programação. Lembre-se de que a programação continua gravada.

Para uma reprodução aleatória [RANDOM]



Você pode reproduzir de maneira aleatória títulos ou faixas de um disco usando a função Random (aleatória).

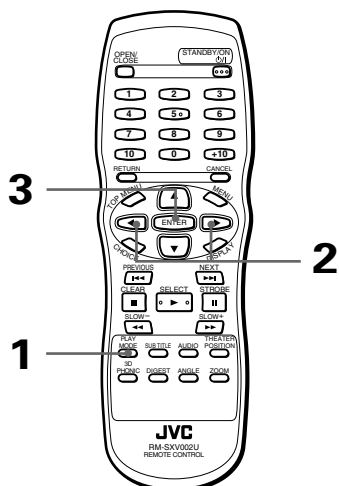

■ Enquanto não estiver em execução

1 Pressione PLAY MODE.

O menu do modo de reprodução será exibido na tela da televisão.

2 Use o CURSOR ◀▶ para ir até [RANDOM].

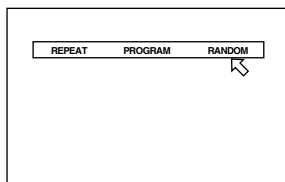

3 Pressione ENTER.

O aparelho iniciará a reprodução aleatória. O indicador "RANDOM" aparecerá no visor do painel frontal. Depois de reproduzir todos os títulos/faixas do disco, a reprodução aleatória é encerrada.



- O mesmo título ou faixa não será reproduzido mais de uma vez durante a reprodução aleatória.
- **Para interromper/sair da reprodução aleatória no meio**
Pressione ■ para interromper a reprodução. O aparelho ainda está no modo de reprodução aleatória, de forma que, se você pressionar ▶, a reprodução aleatória começará novamente. Para sair da reprodução aleatória, pressione ■ novamente enquanto não está em execução. O indicador "RANDOM" no visor será desativado.

OBSERVAÇÃO

- Alguns discos de DVD VIDEO talvez não possam ser reproduzidos corretamente no modo aleatório.

Repetir a reprodução

Você pode repetir a reprodução do conteúdo da seleção atual ou de todos os discos (exceto DVD VIDEO). E também pode repetir a reprodução de um trecho.

Para repetir a seleção atual ou todas as faixas [REPEAT]

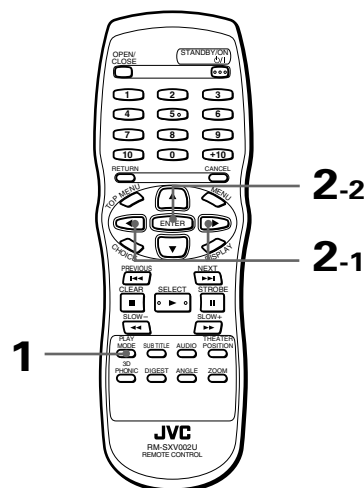

- Para DVD VIDEO: Durante a reprodução
- Para CD de áudio/ Video CD/SVCD: Em qualquer condição, exceto Reprodução de Video CD/SVCD com PBC

1 Pressione PLAY MODE.

O menu do modo de reprodução será exibido na tela da televisão.

2 Use o CURSOR ◀▶ para ir até [REPEAT] e, em seguida, pressione ENTER.

Toda vez que você pressionar ENTER, o modo de repetição mudará, como indicado a seguir, dependendo do tipo de disco e do status do aparelho:

- Durante a reprodução de um disco de DVD VIDEO

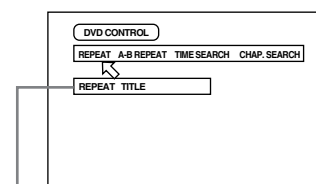

Modo de repetição selecionado

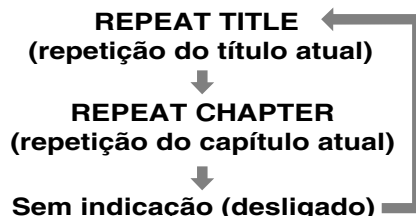

• **CD de áudio/Video CD/SVCD**

(para CD de áudio)

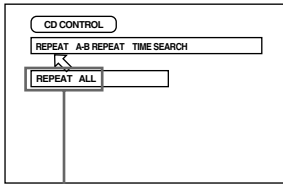

Modo de repetição selecionado

(para Video CD/SVCD)

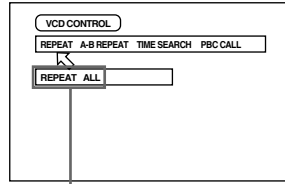

Modo de repetição selecionado



Dicas

- Se você pressionar **■** no modo REPEAT ALL ou REPEAT1, o aparelho interromperá a reprodução, mas permanecerá no modo.
- Se você pressionar **■** no modo REPEAT TITLE ou REPEAT CHAPTER, o aparelho interromperá a reprodução e sairá do modo.

• **Para sair da reprodução repetida**

Com **↔** apontado para [REPEAT], pressione ENTER repetidamente até o modo ser desativado.

OBSERVAÇÕES

- Alguns discos de DVD VIDEO não permitem a repetição do título e/ou do capítulo.
- Alguns discos de DVD VIDEO interrompem automaticamente a reprodução no meio do disco.
- A função de reprodução repetida não pode ser usada em Video CDs/SVCD com a função PBC.
- Para desativar a tela do menu do modo de reprodução Pressione PLAY MODE.

Para repetir um trecho [A-B REPEAT]

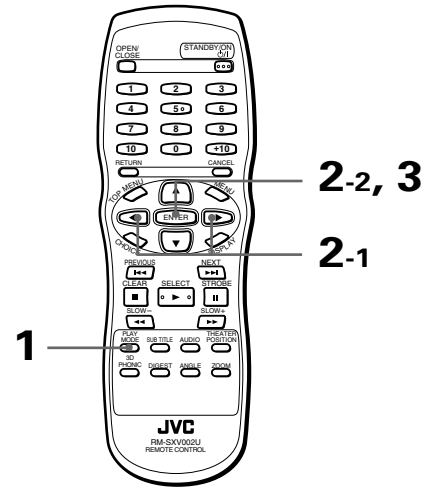

■ Durante a reprodução

1 Pressione PLAY MODE.

O menu do modo de reprodução será exibido na tela da televisão.

2 Use o CURSOR **↔** para ir até **↔** [A-B REPEAT] e, em seguida, pressione ENTER no início do trecho que você deseja repetir (ponto A).

Verifique se o modo REPEAT está desativado. Se um dos modos REPEAT estiver selecionado, não será possível mover-se até **↔** [A-B REPEAT].

3 Pressione ENTER no fim do trecho que você deseja repetir (ponto B).

O aparelho localizará "A" e iniciará a reprodução repetida entre "A" e "B."

(para DVD VIDEO)

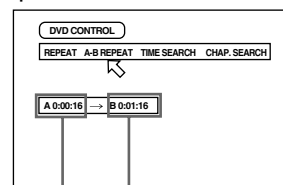

Ponto A Ponto B

(para CD de áudio)

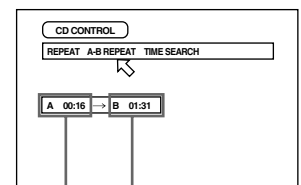

Ponto A Ponto B

(para Video CD/SVCD)

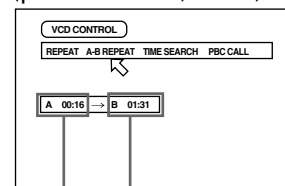

Ponto A Ponto B

• Para sair da reprodução repetida de A-B

Pressione ■. O aparelho interromperá a reprodução e sairá do modo de repetição A-B.



- Durante a reprodução, pressione ENTER quando ⇄ estiver apontado para [A-B REPEAT] para sair do modo de repetição A-B e continuar a reprodução.
- Você também pode sair do modo de repetição A-B pressionando ◀◀ ou ▶▶.

OBSERVAÇÕES

- **Para desativar o menu do modo de reprodução**
Pressione PLAY MODE.
- **Se Ⓞ aparecer quando você pressionar ENTER na etapa 2 durante a reprodução de um disco de DVD/SVCD**
Não será possível repetir o trecho selecionado devido ao conteúdo do disco.
- **A função A-B REPEAT não pode ser usada durante a reprodução da programação.**

Selecionando a angulação de uma cena de DVD VIDEO

Português

Você pode visualizar diversos ângulos de cenas se o disco de DVD VIDEO contiver trechos com "ângulos múltiplos", em que várias câmeras foram utilizadas para gravar a mesma cena.



- No início de um trecho com "ângulos múltiplos", 📹 aparecerá na tela da televisão.

Para selecionar a angulação de uma cena na tela normal [ANGLE]

DVD VIDEO

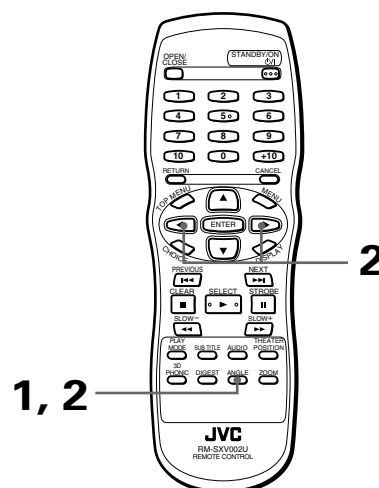

- Durante a reprodução de um disco de DVD VIDEO

1 Pressione ANGLE.

A tela com seleções de ângulo será exibida.

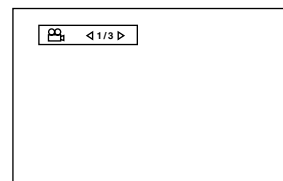

2 Use ANGLE ou o CURSOR ◀/▶ para selecionar a angulação desejada.

Toda vez que você pressionar ANGLE ou o CURSOR ◀/▶, a angulação mudará.



OBSERVAÇÕES

- A tela com seleções de ângulo desaparecerá automaticamente se você não alterar a angulação por 10 segundos.
- Para desativar a tela com seleções de ângulo manualmente, pressione ENTER.
- Quando Ⓞ aparecer na tela da televisão
A cena atual não está gravada em vários ângulos.

Para selecionar uma angulação de cena na tela [ANGLE]

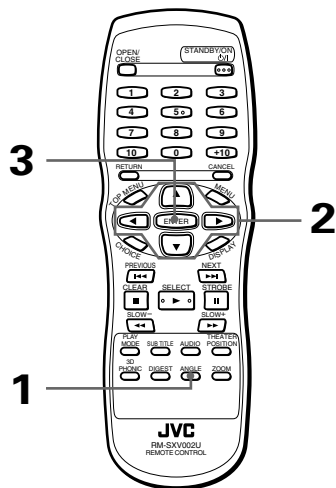

■ Durante a reprodução de um disco de DVD VIDEO

1 Pressione e mantenha pressionado ANGLE por mais de 1 segundo.

Até nove ângulos de câmera gravados em um disco serão exibidos.

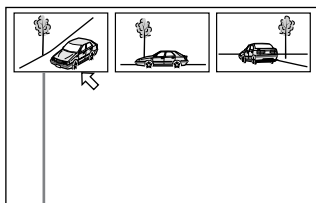

A angulação de câmera selecionada

2 Use o CURSOR $\blacktriangle/\blacktriangledown/\blacktriangleleft/\blacktriangleright$ para selecionar a angulação desejada.

3 Pressione ENTER.

O aparelho iniciará a reprodução pela angulação selecionada na tela inteira.

OBSERVAÇÕES

- Quando \odot aparecer na tela da televisão na etapa 1: A cena atual não está gravada em vários ângulos.
- Durante a operação descrita acima, o áudio fica desligado.

Alterando o idioma e o som

Para os discos de DVD VIDEO, você pode selecionar o idioma da legenda, assim como o idioma e o som do áudio incluídos em um disco. No caso dos Video CDs/SVCD, você pode selecionar o(s) canal(is) de áudio.

Para selecionar o idioma da legenda [SUBTITLE]

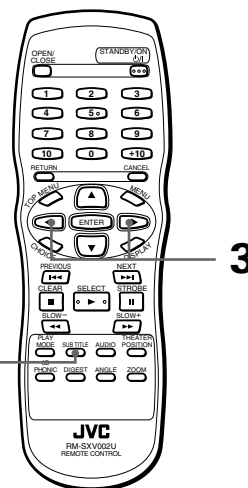

■ Durante a reprodução

1 Pressione SUBTITLE.

A tela com seleções de legenda será exibida.

(para DVD VIDEO)

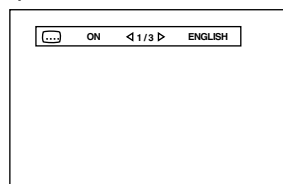

(para SVCD)

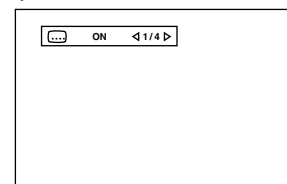

2 Para ativar ou desativar a legenda, pressione SUBTITLE.

3 Para selecionar o idioma para a legenda, use CURSOR $\blacktriangleleft/\blacktriangleright$.

• Para DVD VIDEO

Toda vez que você pressionar CURSOR $\blacktriangleleft/\blacktriangleright$, o idioma da legenda mudará.

Exemplo:



Para SVCD

Se você pressionar o CURSOR ◀/▶, poderá percorrer os quatro canais de legenda, como a seguir, independentemente de a legenda estar gravada ou não.

Você também pode selecionar a legenda pressionando SUBTITLE.

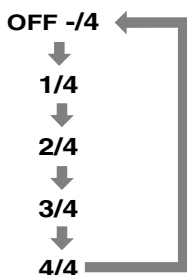

(para DVD VIDEO)

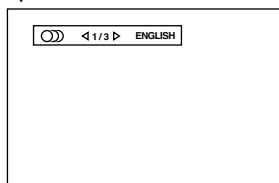

(para Video CD)

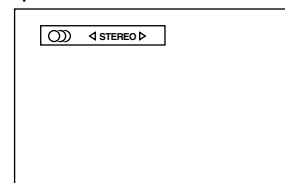

(para SVCD)

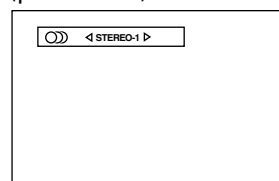

Português

OBSERVAÇÕES

- Para discos de DVD VIDEO, o idioma selecionado pode aparecer abreviado na tela da televisão. Consulte o "Apêndice A: Tabela de idiomas e abreviações" no fim deste manual.
- A tela com seleções de legenda desaparecerá automaticamente se você não alterar a legenda por 10 segundos.
- Para desativar a tela com seleções de legenda manualmente, pressione ENTER.
- Quando ⊘ aparecer na tela da televisão: Você não pode selecionar a legenda.

2 Use AUDIO ou o CURSOR ◀/▶ para selecionar o áudio.

Para DVD VIDEO

Toda vez que você pressionar AUDIO ou o CURSOR ◀/▶, o idioma ou som do áudio será alterado.

Exemplo:

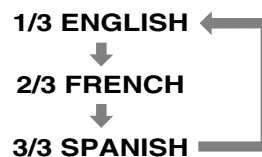

Para alterar o idioma ou o som do áudio [AUDIO]



Com a seleção de AUDIO, você pode escolher o idioma dos filmes ou fazer um karaokê com ou sem os vocais.

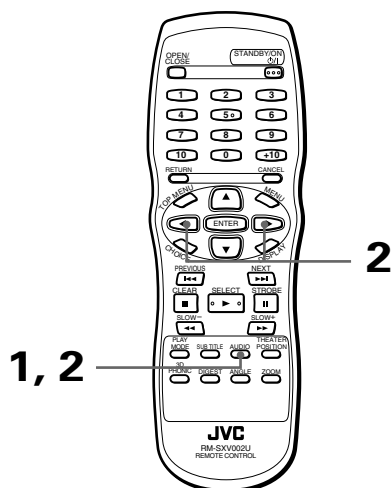

■ Durante a reprodução

1 Pressione AUDIO.

A tela com seleções de áudio será exibida na tela da televisão.

Para Video CD/SVCD

Toda vez que você pressionar AUDIO ou o CURSOR ◀/▶, o áudio da reprodução será alterado da seguinte maneira.

(Video CD)

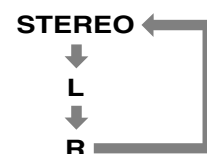

(SVCD)

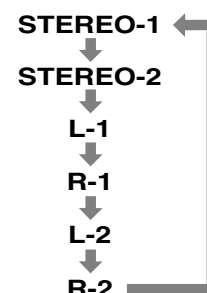

Operações avançadas

OBSERVAÇÕES

- Para discos de DVD VIDEO, o idioma selecionado pode aparecer abreviado na tela da televisão. Consulte o "Apêndice A: Tabela de idiomas e abreviações" no fim deste manual.
- A tela com seleções de áudio desaparecerá automaticamente se você não alterar o áudio por 10 segundos.
- Para desativar a tela com seleções de áudio manualmente, pressione ENTER.
- Quando ⊘ aparecer na tela da televisão (disco de DVD VIDEO): Você não pode selecionar o áudio.

Selecionando a imagem do personagem

Você tem quatro opções para fazer seleções da imagem do personagem de acordo com a programação de origem, iluminação do ambiente e/ou preferência pessoal.

Para selecionar a imagem do personagem [THEATER POSITION]

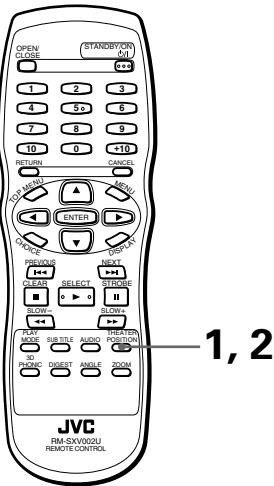

■ Durante a reprodução

1 Pressione THEATER POSITION.

O indicador de theater position será exibido na tela.

2 Selecione a posição de teatro usando THEATER POSITION.

Toda vez que você pressionar o botão THEATER POSITION, a imagem do personagem será alterada da seguinte maneira:



Imagem do personagem selecionado

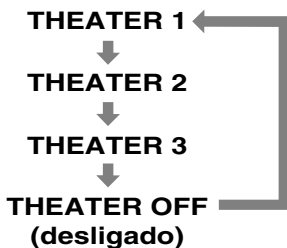

"THEATER OFF" é a posição normal. Quanto maior o número, menor a ênfase na imagem do personagem.

OBSERVAÇÕES

- A tela com posição de teatro desaparecerá automaticamente se você não alterar a posição de teatro por 5 segundos.
- Para desativar a tela com posição de teatro manualmente, pressione ENTER.

Utilizando som ambiente virtual

Com a função 3D PHONIC, você pode obter um efeito simulado de som ambiente com o sistema estéreo.

Para simular som ambiente [3D PHONIC]

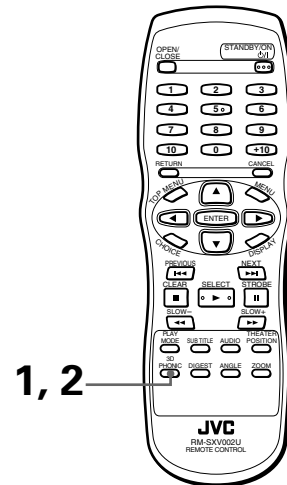

■ Durante a reprodução

1 Pressione 3D PHONIC.

A tela 3D PHONIC será exibida.

2 Selecione o modo desejado usando 3D PHONIC.

Toda vez que você pressionar o botão 3D PHONIC, o modo 3D PHONIC será alterado da seguinte maneira:

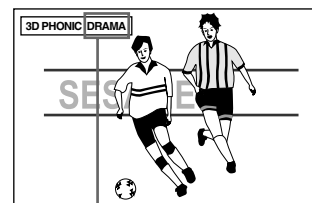

Modo do efeito selecionado



• ACTION (Ação)

Adequado para filmes de ação e programas esportivos, no qual o som se movimenta dinamicamente.

- **DRAMA (Interpretação)**
Som natural e envolvente. Você pode assistir aos filmes de forma relaxada.
- **THEATER (Teatro)**
Efeitos sonoros incríveis, como se você estivesse em um grande teatro de Hollywood.
- * Quando você reproduz um disco de DVD VIDEO gravado em Dolby Digital que contenha mais de três canais, o modo ACTION não é exibido.

OBSERVAÇÕES

- A tela 3D Phonic desaparecerá automaticamente se você não alterar a opção de 3D PHONIC por 5 segundos.
- Para desativar a tela 3D PHONIC manualmente, pressione ENTER.
- Com um Video CD, se a configuração de áudio for L ou R, não será possível ativar a função 3D PHONIC (ou seja, o modo 3D PHONIC estará em OFF).
Por outro lado, quando a função 3D PHONIC estiver ativa, se você alterar a configuração de AUDIO para L ou R em STEREO, cancelará a função 3D PHONIC.
- A função 3D PHONIC atua corretamente durante a reprodução de discos gravados no formato Dolby Surround ou Dolby Digital 5.1-CH. Ela também funciona com a reprodução de discos diferentes dos acima citados, mas não produz o efeito correto.
- A função 3D PHONIC não afeta o sinal de fluxo de bits do sistema DTS ou Dolby Digital emitido pelo conector DIGITAL OUT (saída digital).
- O efeito sonoro não ocorrerá, mesmo que a opção 3D PHONIC seja pressionada, para o som de discos de DVD VIDEO gravados em PCM Linear.
- Quando você ativa a função 3D PHONIC, as configurações de DOWN MIX e COMPRESSION na página AUDIO da tela de preferências são desativadas.

Verificando o status

Você pode visualizar informações sobre disco/tempo, assim como o status das funções de DVD na televisão.

Português

Para verificar informações sobre disco/tempo

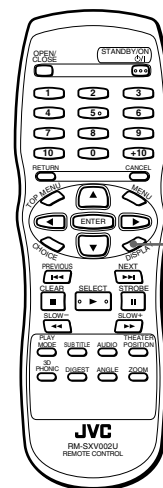

- Durante a reprodução

1 Pressione DISPLAY uma vez para um CD de áudio, Video CD ou disco de SVCD, ou duas vezes para um disco de DVD VIDEO.

A tela com informações de disco/tempo será exibida.

(para DVD VIDEO)

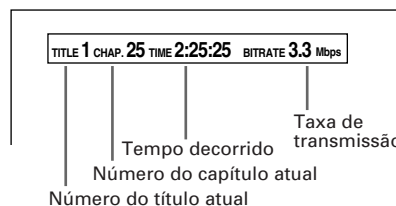

(para reprodução de CD de áudio, Video CD ou SVCD sem PBC)

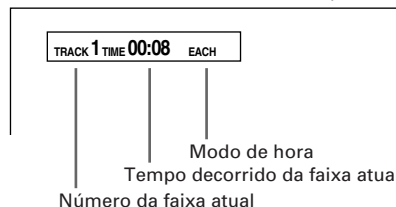

(para reprodução de Video CD/SVCD com PBC)

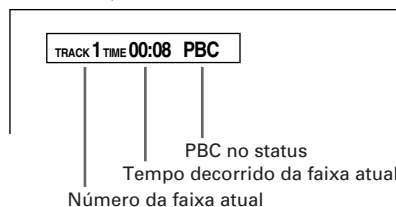

- **Para desativar a tela com informações de disco/tempo**
Pressione DISPLAY.

Para verificar o status da função de DVD

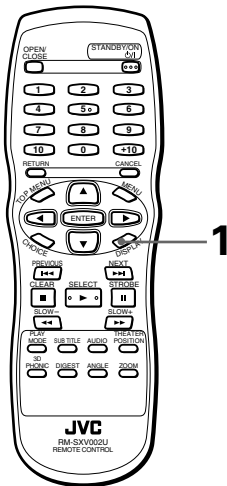

- Durante a reprodução de um disco de DVD VIDEO

1 Pressione DISPLAY.

A tela com o status da função de DVD será exibida na tela da televisão.

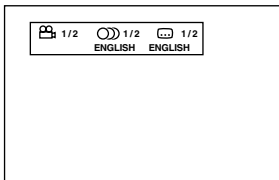

As seleções atuais de angulação de câmera, idioma de áudio e de legenda são exibidas.

- **Para desativar a tela com o status da função de DVD**
Pressione DISPLAY duas vezes.

Para diminuir o brilho da tela

Você pode diminuir o brilho da tela.

Diminuindo o brilho da tela

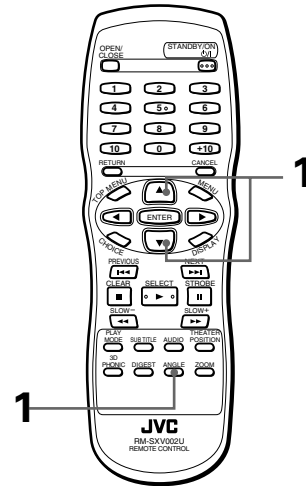

- Quando não houver um disco inserido ou enquanto não estiver em execução

1 Pressione o CURSOR ▼ enquanto mantém ANGLE pressionado.

Você pode definir um dos três níveis de brilho oferecidos. A cada pressionamento de botão, a tela escurece.

Para restaurar o brilho da tela, pressione o CURSOR ▲.

Reprodução de CD de MP3

Este aparelho pode reproduzir CDs gravados no formato MP3 (neste manual, esses discos serão denominados CD de MP3). As operações dos CDs de MP3 são semelhantes às dos CDs de áudio, embora haja algumas restrições e diferenças.

O que significa MP3?

MP3 é a abreviação de "MPEG1 Audio Layer 3". MP3 Audio é uma especificação de um sistema que comprime somente o áudio. Este método de compressão de imagem é utilizado em DVDs, Video CDs etc. Os dados de áudio são comprimidos em uma proporção de 1/10.

Sobre o CD de MP3

Em um CD de MP3, cada material (música) é gravado em uma faixa (arquivo), que geralmente pertence a um grupo (pasta).

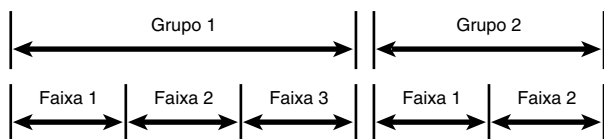

Este aparelho pode reconhecer até 99 grupos e até 254 faixas por grupo. No entanto, o número de faixas a ser reproduzido em um disco é limitado, podendo chegar a até 1.023.

O aparelho pára de reproduzir a partir da faixa de número 1.023, se houver, ignorando as faixas subseqüentes. Este aparelho também ignora qualquer arquivo que não esteja no formato MP3.

OBSERVAÇÕES para criar um CD de MP3 particular usando um disco CD-R/CD-RW:

- Selecione "ISO 9660" como o formato de disco.
- Não selecione a gravação de "multi-session" (sessões múltiplas).
- Finalize o disco.

OBSERVAÇÕES

- Devido às características do disco ou às condições de gravação, alguns discos podem não ser reproduzidos ou poderá levar algum tempo para iniciar a reprodução.
- O aparelho não aceita discos gravados com o método "packet write" (gravação em pacotes).
- Se houver alguma faixa (arquivo) armazenada em um disco diretamente e que não pertença a um grupo (diretório), o aparelho reconhecerá essa faixa como pertencente a um grupo independente.
- O aparelho não gera sinais de áudio digitais a partir de DIGITAL OUT (saida digital) quando reproduz um CD de MP3.
- Este aparelho reproduz grupos/faixas em um CD de MP3 em ordem alfabética.

Por exemplo, se houver três grupos chamados [one], [two] e [three] em um disco, a ordem de reprodução será [one], [three] e [two]. O mesmo ocorre para a reprodução de faixas em um grupo.

Portanto, um CD de MP3 pode ser reproduzido seguindo uma ordem diferente da indicada no encarte.

Funções não disponíveis

Como descrito anteriormente, há algumas restrições para a reprodução de CDs de MP3.

Funções não disponíveis para discos de MP3

Nome da função	Função
Resume (continuação)	Para continuar a reprodução
Time search (pesquisa de tempo)	Para localizar uma posição específica na faixa atual
Manual search (pesquisa manual)	Para avançar ou retroceder a reprodução rapidamente
A-B repeat (repetição A-B)	Para repetir um trecho
3D phonic	Para simular som ambiente

OBSERVAÇÕES

- Não é possível reproduzir faixas na ordem desejada (programada) ou aleatória, nem reproduzir uma faixa repetidamente.
- A função de proteção de tela não está ativa com CDs de MP3, nem com CDs de áudio.

Operações básicas

Operações básicas usando os botões de controle

MP3

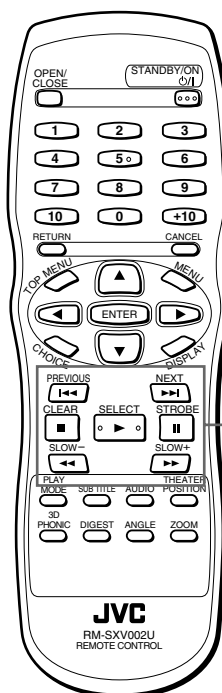

Botões de controles básicos

A tabela mostra as principais funções dos botões de controle (consulte a página 36).

Como você pode ver, os botões ►, ■, || e ◀◀/▶▶ funcionam da mesma maneira com os CDs de áudio, embora os botões ◀◀/▶▶ funcionem de forma distinta.

Português

Reprodução de CD de MP3

Botões	Funções
	Inicia a reprodução
	Interrompe a reprodução completamente
	Interrompe a reprodução temporariamente (pausa)
	Pula uma faixa para frente ou para trás.
	Pula um grupo para frente ou para trás

* Você pode pular uma faixa em um grupo. Para pular para a primeira faixa do próximo grupo, pressione quando a última faixa do grupo atual estiver selecionada.

OBSERVAÇÕES

- Os números do grupo e da faixa atual são exibidos no visor da seguinte maneira.

- Você não pode avançar ou retroceder a reprodução de um disco MP3 rapidamente.

Seleção de faixa e grupo usando os botões numéricos MP3

Enquanto não estiver em execução, você poderá selecionar um grupo a ser reproduzido. Durante a reprodução, você pode selecionar uma faixa do grupo atual a ser reproduzida.

Como selecionar uma faixa ou um grupo:

O mesmo método para selecionar uma faixa em um CD de áudio pode ser aplicado para seleção de um grupo ou faixa em um CD de MP3, exceto no caso de uma faixa de três dígitos. Para selecionar uma faixa de três dígitos (faixa 100 ou superior), siga o procedimento abaixo.

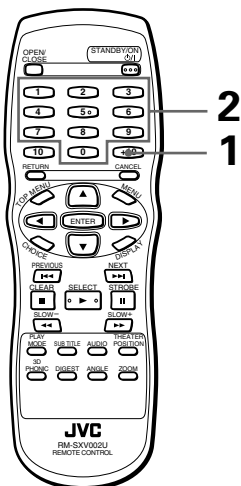

1 Mantenha pressionado o botão +10 por dois segundos ou mais.

“- - -” será exibido no visor mostrando que você pode inserir um número de três dígitos diretamente.

2 Use os botões numéricos (de 0 a 9) para especificar o número da faixa desejada diretamente.

Exemplo:

Para selecionar a faixa 254 : pressione 2, 5 e 4.



- Você também pode selecionar uma faixa de um ou dois dígitos usando esse método. Exemplo:
 - Para selecionar a faixa 5, pressione 0, 0 e 5.
 - Para selecionar a faixa 25, pressione 0, 2 e 5.

Funções avançadas

Reprodução de programação MP3

Você pode reproduzir grupos de um CD de MP3 na ordem desejada.

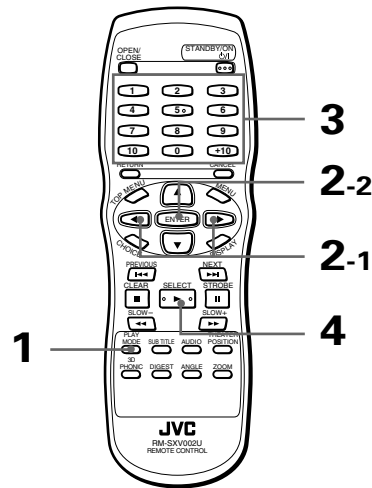

■ Enquanto não estiver em execução

1 Pressione PLAY MODE.

O menu do modo de reprodução será exibido na tela da televisão.

2 Use o CURSOR para ir até [PROGRAM] e pressione ENTER.

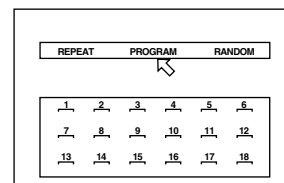

A tabela da programação será exibida na barra de menus (como acima). O indicador “PROGRAM” aparecerá no visor do painel frontal.

3 Especifique os grupos na ordem desejada usando os botões numéricos.

Consulte a 11 para obter informações detalhadas sobre como usar os botões numéricos. Podem ser programados até 18 grupos. Você pode selecionar o mesmo grupo mais de uma vez.

REPEAT		PROGRAM		RANDOM	
1	2	3	4	5	6
3	2	1	2		
7	8	9	10	11	12
13	14	15	16	17	18

O número do grupo programado é exibido abaixo de cada número da programação.

- **Se você especificar uma seleção incorreta**
Pressione CANCEL. A última seleção programada será apagada.
 - **Para apagar a programação**
Pressione ■.
- ### 4 Pressione ► para iniciar a reprodução da programação.
- Quando a reprodução de todos os grupos programados estiver concluída, o aparelho parará, mas a programação continuará gravada.
- **Para sair da reprodução da programação**
Pressione ■ enquanto não está em execução. O indicador "PROGRAM" no visor será desativado. Lembre-se de que a programação continua gravada. Para apagar a programação, pressione ■ enquanto a tabela está sendo exibida.

Dicas

- Enquanto não estiver em execução e o menu do modo de reprodução estiver sendo exibido na tela, vá ↩ até [PROGRAM] e pressione ENTER para sair do modo de programação. Lembre-se de que a programação continua gravada.

OBSERVAÇÕES

- Você não pode reproduzir faixas de um grupo na ordem desejada.
- Se você pressionar PLAY MODE durante a reprodução da programação, a tabela será exibida na tela da televisão e o número da programação atual será indicado em amarelo.

Reprodução aleatória

Você pode reproduzir grupos de um CD de MP3 em ordem aleatória.

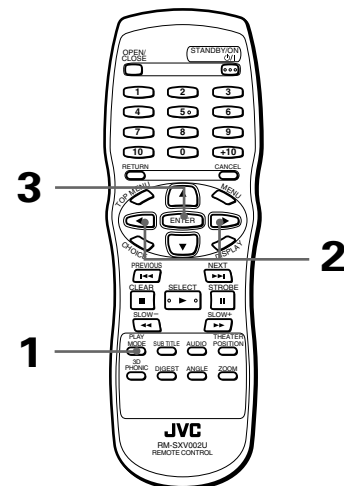

- Enquanto não estiver em execução

1 Pressione PLAY MODE.

O menu do modo de reprodução será exibido na tela da televisão.

2 Use o CURSOR ◀▶ para ir até [RANDOM].

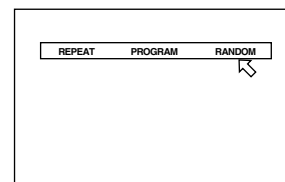

3 Pressione ENTER.

O aparelho iniciará a reprodução aleatória. O indicador "RANDOM" aparecerá no visor do painel frontal. Depois de reproduzir todos os grupos do disco, a reprodução aleatória é encerrada.

Dicas

- O mesmo grupo não será reproduzido mais de uma vez durante a reprodução aleatória.
- **Para interromper/sair da reprodução aleatória no meio**
Pressione ■ para interromper a reprodução. O aparelho ainda está no modo de reprodução aleatória, de forma que se você pressionar ►, a reprodução aleatória começará novamente. Para sair da reprodução aleatória, pressione ■ novamente enquanto não está em execução. O indicador "RANDOM" no visor será desativado.

OBSERVAÇÕES

- As faixas de um grupo são reproduzidas na ordem normal.
- Pressione o botão ◀◀▶▶ durante a reprodução aleatória para pular uma faixa para frente ou para trás.

Repetir a reprodução

MP3

Você pode repetir a reprodução do grupo atual ou de todos os grupos.

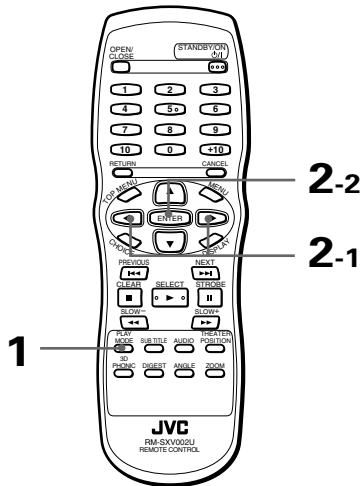

- Durante a reprodução ou quando não estiver em execução

1 Pressione PLAY MODE.

O menu do modo de reprodução será exibido na tela da televisão.

2 Use o CURSOR ◀▶ para ir até [REPEAT] e, em seguida, pressione ENTER.

Toda vez que você pressionar ENTER, o modo de repetição mudará, como indicado a seguir, dependendo do tipo de disco e do estado do aparelho:

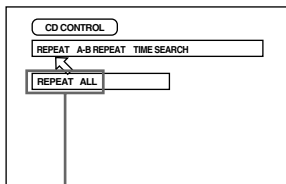

Modo de repetição selecionado

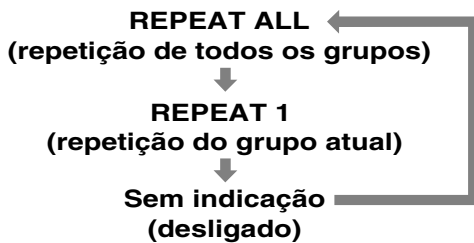

- Se você pressionar ■ no modo REPEAT ALL ou REPEAT 1, o aparelho interromperá a reprodução, mas permanecerá no modo.
- **Para sair da reprodução repetida**
Com ◀ apontado para [REPEAT], pressione ENTER repetidamente até o modo ser desativado.

OBSERVAÇÃO

- **Para desativar a tela do menu do modo de reprodução**
Pressione PLAY MODE.

Informações sobre disco/tempo

MP3

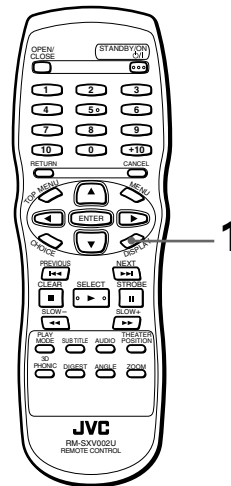

- Durante a reprodução

1 Pressione DISPLAY.

A tela com informações de disco/tempo será exibida.

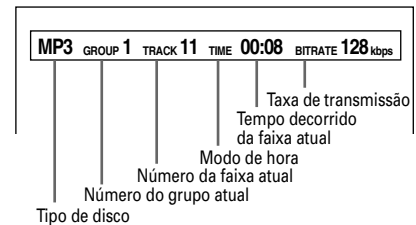

- **Para desativar a tela com informações de disco/tempo**
Pressione DISPLAY.

Selecionando preferências

Você pode configurar várias preferências de reprodução em quatro telas específicas.

Como configurar as preferências

Lembre-se de que você não pode exibir uma tela de preferências durante a reprodução ou quando há um CD de áudio posicionado na bandeja de discos.

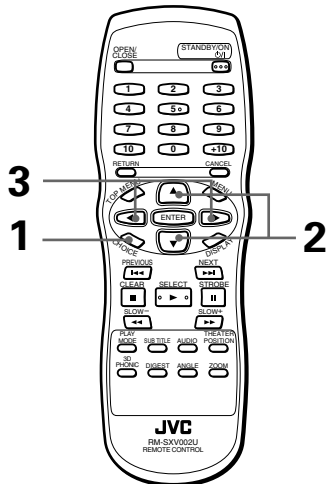

■ Quando não há disco na bandeja, ou quando um DVD VIDEO ou um Video CD está inserido, mas não está em execução.

1 Pressione CHOICE.

Uma das páginas de preferências aparecerá na tela da televisão.

Há quatro páginas de preferências: LANGUAGE, AUDIO, DISPLAY e SYSTEM. Para virar a página, aponte ↖ para a divisão desejada usando o CURSOR ◀▶.

LANGUAGE

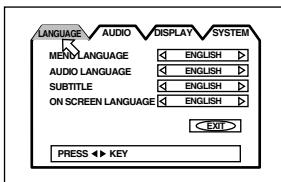

AUDIO

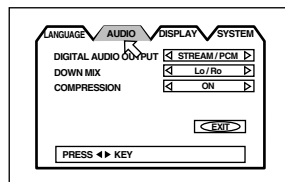

DISPLAY

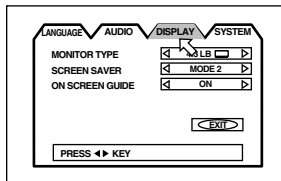

SYSTEM

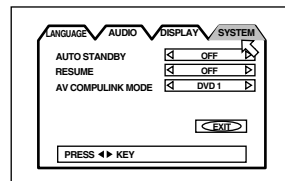

2 Aponte ↖ para selecionar o item que deseja configurar usando o CURSOR ▲/▼.

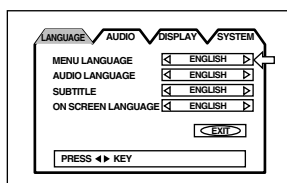

3 Pressione o CURSOR ◀▶ para selecionar a configuração desejada.

- Para desativar a tela de preferências, pressione CHOICE ou aponte ↖ para [EXIT] e pressione ENTER.
- Para obter informações detalhadas sobre cada configuração, consulte os parágrafos abaixo:

Português

Página LANGUAGE

MENU LANGUAGE

Você pode selecionar o idioma padrão que será exibido na tela, se estiver contido no disco.

Toda vez que você pressionar o CURSOR ▶, a configuração de idioma será alterada na seguinte ordem:

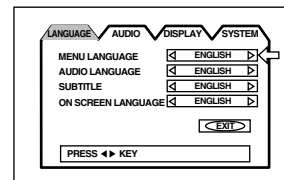

ENGLISH (inglês) → SPANISH (espanhol) → FRENCH (francês) → CHINESE (chinês) → GERMAN (alemão) → ITALIAN (italiano) → JAPANESE (japonês) → código de idioma de AA a ZU

(Consulte o "Apêndice A: Tabela de idiomas e abreviações" no fim deste manual.)

Pressione o CURSOR ◀ para alterar a configuração de idioma em ordem inversa à exibida acima.

* Se o idioma selecionado não estiver gravado, será exibido o idioma padrão do disco.

AUDIO LANGUAGE

Você pode selecionar o idioma de áudio padrão que será usado, se estiver contido no disco.

Toda vez que você pressionar o CURSOR ▶, a configuração de idioma será alterada na seguinte ordem:

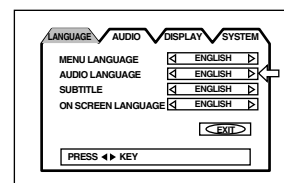

ENGLISH (inglês) → SPANISH (espanhol) → FRENCH (francês) → CHINESE (chinês) → GERMAN (alemão) → ITALIAN (italiano) → JAPANESE (japonês) → código de idioma de AA a ZU

(Consulte o "Apêndice A: Tabela de idiomas e abreviações" no fim deste manual.)

Pressione o CURSOR ◀ para alterar a configuração de idioma em ordem inversa à exibida acima.

* Se o idioma selecionado não estiver gravado, será usado o idioma padrão de áudio do disco.

SUBTITLE

Você pode selecionar o idioma de legenda padrão que será exibido, se estiver contido no disco.

Toda vez que você pressionar o CURSOR ►, a configuração de idioma será alterada na seguinte ordem:

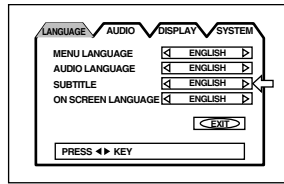

ENGLISH (inglês) → SPANISH (espanhol) → FRENCH (francês) → CHINESE (chinês) → GERMAN (alemão) → ITALIAN (italiano) → JAPANESE (japonês) → código de idioma de AA a ZU

(Consulte o "Apêndice A: Tabela de idiomas e abreviações" no fim deste manual.)

Pressione o CURSOR ◀ para alterar a configuração de idioma em ordem inversa à exibida acima.

* Se o idioma selecionado não estiver gravado, será exibido o idioma de legenda padrão do disco.

ON SCREEN LANGUAGE

Você pode selecionar o idioma das instruções a serem exibidas na tela.

Toda vez que você pressionar o CURSOR ►, a configuração de idioma será alterada da seguinte maneira:

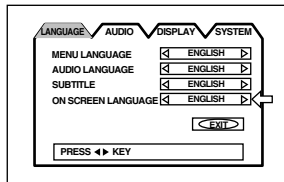

Inglês	ON SCREEN LANGUAGE ◀ ENGLISH ▶
Chinês	说明字幕 ◀ 中国语 ▶
Espanhol	IDIOMA EN PANTALLA ◀ ESPAÑOL ▶

Pressione o CURSOR ◀ para alterar a configuração de idioma em ordem inversa à exibida acima.

Página AUDIO

DIGITAL AUDIO OUTPUT

Para conectar a saída digital do aparelho a um dispositivo externo equipado com entrada digital, este item deve ser configurado corretamente.

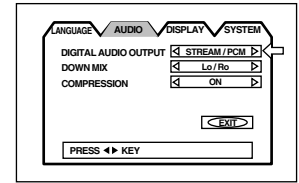

- **PCM ONLY**

Quando você conecta o conector DIGITAL OUT (saída digital) do aparelho à entrada PCM linear de outro equipamento.

- **STREAM/PCM**

Quando você faz a conexão com a entrada digital de um amplificador em um decodificador interno de canais múltiplos DTS, Dolby Digital ou MPEG.

- **DOLBY DIGITAL/PCM**

Quando você faz a conexão com a entrada digital de um decodificador Dolby Digital ou um amplificador com decodificador Dolby Digital interno.

O gráfico abaixo mostra a relação entre os tipos de discos de reprodução e os sinais de saída.

Discos de reprodução	Saída		
	STREAM/PCM	DOLBY DIGITAL/PCM	PCM ONLY
DVD com 48 kHz, PCM linear de 16 bits	48 kHz, PCM linear de 16 bits	←	←
DVD com 48 kHz, PCM linear de 20/24 bits	48 kHz, PCM linear de 20/24 bits	←	←
DVD com 96 kHz, PCM linear	Sem saída	←	←
DVD com DTS	Fluxo de bits DTS	Sem saída	←
DVD com Dolby Digital	Fluxo de bits Dolby Digital	←	48 kHz, PCM linear de 16 bits
DVD com canais múltiplos MPEG	Fluxo de bits MPEG	48 kHz, PCM linear de 16 bits	←
Video CD/SVCD	44,1 kHz, PCM linear de 16 bits	←	←
CD de áudio	48 kHz, PCM linear de 16 bits	←	←
CD de áudio com DTS	Fluxo de bits DTS	←	←
CD de MP3	Sem saída	←	←

OBSERVAÇÕES

- O aparelho não possui a função de decodificação DTS.
- Durante a execução de um disco de DVD VIDEO ou CD de áudio com DTS, use um decodificador DTS para obter os sinais corretos dos alto-falantes. Nunca use os conectores de saída analógica do aparelho, pois eles geram sinais incorretos que poderão danificar os alto-falantes.
- Se você conectar as saídas analógicas e digitais simultaneamente, selecione a fonte do amplificador corretamente ou configure como mínimo o controle de nível do amplificador conectado às saídas analógicas.

DOWN MIX

Para reproduzir corretamente um disco de DVD VIDEO gravado com áudio de canais múltiplos para som ambiente, a configuração de DOWN MIX deve estar de acordo com o seu sistema de áudio.

Lembre-se de que esta configuração afeta o sinal de saída dos conectores de saída AUDIO (DIGITAL e ANALOG) durante a reprodução de um disco de DVD VIDEO gravado com áudio de múltiplos canais para som ambiente.

• Lt/Rt

Quando você utiliza áudio para som ambiente de canais múltiplos conectando a saída de áudio do aparelho (geralmente a saída DIGITAL) a um decodificador de som ambiente.

• Lo/Ro

Quando você utiliza áudio estéreo convencional de dois canais conectando a saída de áudio do aparelho a um amplificador/receptor ou a uma televisão, ou quando você duplica o áudio de um disco DVD VIDEO gravado com áudio para som ambiente em discos MD, cassetes e outros.

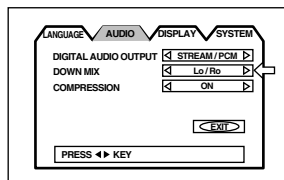

OBSERVAÇÕES

- A função DOWN MIX não pode ser utilizada quando a função 3D PHONIC está ativada.
- A configuração de DOWN MIX não afeta sinais de fluxo de bits MPEG ou Dolby Digital emitidos pela saída digital (DIGITAL OUT).
Para aproveitar o efeito produzido por DOWN MIX pela saída digital durante a reprodução de um disco gravado com o formato de canais múltiplos MPEG ou Dolby Digital, configure "DIGITAL AUDIO OUTPUT" como "PCM ONLY" (consulte a página 40).
- Durante a reprodução de um disco gravado com DTS, não é possível obter o efeito produzido pela função DOWN MIX a partir das saídas DIGITAL e ANALOG.

COMPRESSION

Se necessário, você pode compactar o intervalo dinâmico do som. Com esta função, você pode ouvir o som em um volume mais baixo.

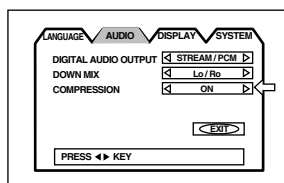

• ON

O áudio é reproduzido com o intervalo dinâmico compactado.

• OFF

O áudio é reproduzido como foi gravado.

OBSERVAÇÕES

- A função Compression (compactação) pode ser utilizada apenas durante a reprodução de um disco gravado com DOLBY DIGITAL 1CH ou 2CH. A configuração não será efetivada em outros discos.
- A função Compression não atua quando a função 3D PHONIC está ativada.
- Com a conexão digital, as configurações de COMPRESSION (compactação) na página AUDIO da tela de preferências ficam inválidas. As configurações desses itens devem ser feitas no decodificador.

Página DISPLAY

MONITOR TYPE

Você pode selecionar o tipo de monitor para que ele corresponda ao de sua televisão, quando reproduzir discos de DVD VIDEO gravados para telas grandes.

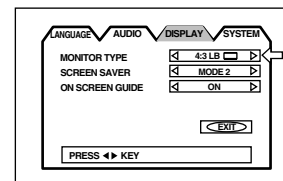

• 4:3 LB (conversão Letter Box)

Quando você conecta uma televisão normal ao aparelho. Quando você reproduz uma imagem ampla gravada em um disco de DVD VIDEO, a imagem é exibida com faixas ao longo das margens superior e inferior da tela.



• 4:3 PS (conversão Pan Scan)

Quando você conecta uma televisão normal ao aparelho. Quando você reproduz uma imagem ampla gravada em um disco de DVD VIDEO, os cantos esquerdo e direito da imagem são automaticamente cortados.

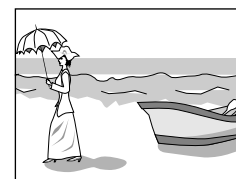

Dependendo do disco, talvez não seja possível efetuar a reprodução neste modo. Nesse caso, a imagem será reproduzida como se estivesse no modo 4:3 LB .

• 16:9 WIDE (Wide Television screen)

Quando você conecta uma televisão com tela ampliada ao aparelho.

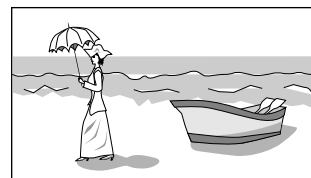

SCREEN SAVER

A tela do monitor da televisão pode ficar superaquecida se uma imagem estática ficar em exibição por longo tempo. Para evitar essa situação, o aparelho ativa automaticamente a função de proteção de tela se uma instrução na tela ou um menu ficar em exibição por mais de 5 minutos.

• MODE 1

A imagem atual fica escura.

• MODE 2

A imagem do "protetor de tela" e seu brilho são alterados.

• OFF

A função de proteção de tela é desativada.

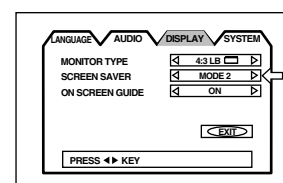

OBSERVAÇÕES

- A tela do monitor de um projetor ou televisão fica superaquecida facilmente se o modo de proteção de tela estiver desativado e uma imagem estática permanecer em exibição por um longo período.
- A função de proteção de tela não é ativada quando o disco selecionado é um CD de áudio.

ON SCREEN GUIDE

O aparelho pode exibir caracteres ou ícones de tela sobre a imagem, que mostram o que está acontecendo com o disco ou o aparelho.

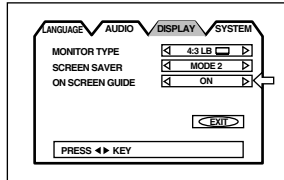

- **ON**
O ícone de tela será exibido.
- **OFF**
O guia na tela não será exibido.
Os exemplos de ícones ou caracteres do “guia na tela” são os seguintes (consulte a página 11):



Página SYSTEM

AUTO STANDBY

Quando o aparelho fica parado por mais de 30 ou 60 minutos, ele entra automaticamente no modo de espera (standby).

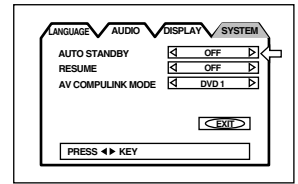

- **60**
O tempo é configurado em 60 minutos.
- **30**
O tempo é configurado em 30 minutos.
- **OFF**
A função de espera automática é desativada.

RESUME

Você pode definir a função Resume (continuação) como ativada ou desativada. Consulte a página 19.

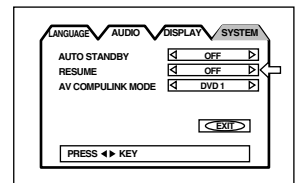

- **ON**
Pressione ► quando o aparelho não estiver em execução ou no modo de espera para iniciar a reprodução a partir do ponto de continuação se ele foi memorizado.
- **OFF**
Pressione ► enquanto não estiver em execução ou no modo de espera para iniciar a reprodução a partir do início do disco.

AV COMPULINK MODE

Este item foi fornecido para ser utilizado futuramente. Deixe-o conforme a predefinição de fábrica (“DVD1”).

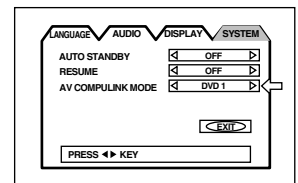

Limitando o uso pelas crianças

Esta função restringe a reprodução de discos de DVD VIDEO que contenham cenas violentas (e outras), de acordo com o nível definido pelo usuário. Por exemplo, se um filme que inclui cenas violentas aceita o recurso Parental Lock (bloqueio seletivo), tais cenas, que você não deseja que sejam vistas pelas crianças, poderão ser cortadas ou substituídas por outras.

Para definir o bloqueio seletivo pela primeira vez [PARENTAL LOCK]

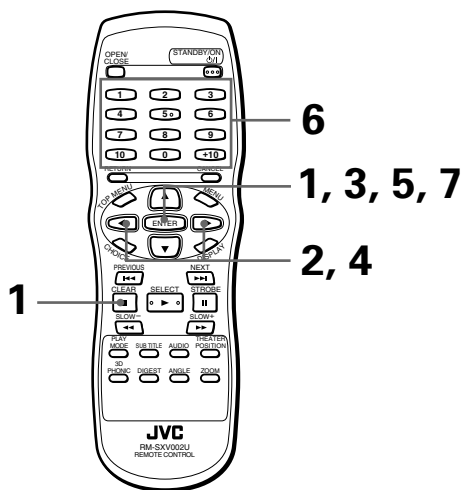

■ Enquanto o disco de DVD VIDEO não está em execução ou não há disco inserido

1 Pressione ENTER e mantenha pressionado no controle remoto.

A tela Parental Lock será exibida na tela da televisão.

↵ aponta para o código de país [Country Code].

2 Enquanto ↵ aponta para [Country Code], use o CURSOR ◀▶ para selecionar o código de país.

Selecione o código de país cujos padrões foram aplicados ao disco de DVD VIDEO.

Consulte o "Apêndice B: Lista de códigos de país/área para a função Parental Lock".

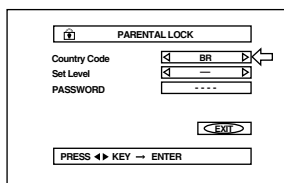

3 Pressione ENTER.

↵ aponta para o nível a ser definido [Set Level].

4 Enquanto ↵ aponta para [Set Level], use o CURSOR ◀▶ para selecionar o nível de bloqueio seletivo.

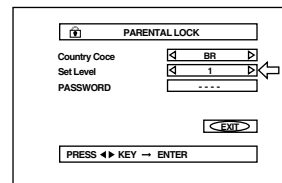

Toda vez que você pressionar o CURSOR ◀▶, o nível de bloqueio será alterado da seguinte maneira:

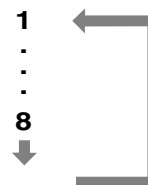

Dicas

- "1" é o nível mais restrito. "-" significa que não há restrição. Os discos cuja classificação fica acima do nível selecionado são bloqueados.

5 Pressione ENTER.

↵ aponta para a senha [PASSWORD].

6 Digite uma senha de 4 dígitos usando os botões numéricos (0 a 9).

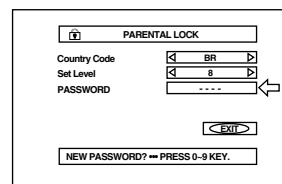

7 Pressione ENTER.

O nível de bloqueio e a senha foram configurados.

↵ aponta para [EXIT] para sair.

Pressione ENTER novamente para retornar à tela de abertura.

Dicas

- Se você deseja mudar a senha digitada na etapa 6 acima, redigite uma outra senha antes de pressionar ENTER.

Para alterar as configurações [PARENTAL LOCK]



Você pode alterar as configurações do bloqueio seletivo posteriormente.

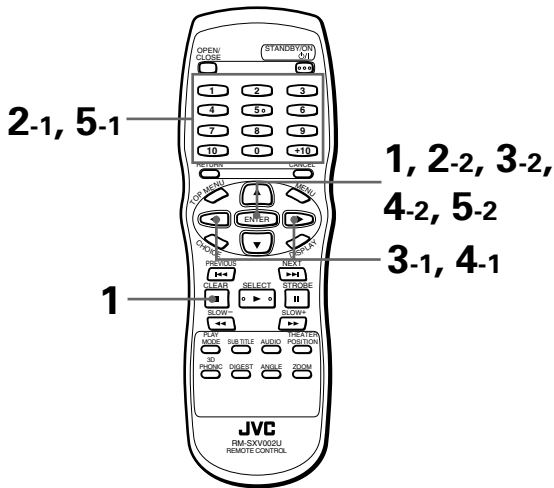

■ Enquanto o disco de DVD VIDEO não está em execução ou não há disco inserido

1 Pressione ENTER e mantenha pressionado ■ no controle remoto.

A tela Parental Lock será exibida na televisão.

↵ aponta para a senha [PASSWORD].

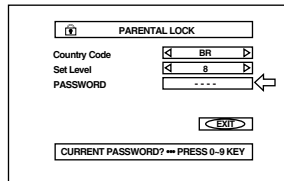

2 Digite uma senha de 4 dígitos usando os botões numéricos (0 a 9) e pressione ENTER.

↵ aponta para o código de país [Country Code] se você digitar a senha correta.

Se a senha estiver errada, será exibida uma mensagem como "WRONG! RETRY..." na tela da televisão e você não poderá ir para a próxima etapa.

3 Para alterar o código de país, use o CURSOR ◀/▶ para selecionar o código de país e pressione ENTER.

↵ aponta para o nível a ser definido [Set Level]. Quando você altera o código de país, deve selecionar o nível de bloqueio seletivo.

4 Para alterar o nível, use o CURSOR ◀/▶ para selecionar o nível desejado enquanto aponta para [Set Level] e, em seguida, pressione ENTER.

↵ aponta para a senha [PASSWORD].

5 Digite a senha usando os botões numéricos (0 a 9) e pressione ENTER.

↵ aponta para [EXIT] para sair.

A senha digitada na etapa anterior se torna a nova senha. Se você não alterar a senha, digite a mesma senha da etapa 2.

Mesmo que você queira alterar apenas o código de país/área e/ou o nível de bloqueio, não se esqueça de digitar a senha após efetuar a alteração. Se não fizer isso, o novo código de país/área e/ou o nível de bloqueio não terão/terá efeito. Pressione ENTER novamente para retornar à tela de abertura.

OBSERVAÇÕES

- Se você digitar a senha incorreta mais de 3 vezes na etapa 2 acima, ↵ apontará automaticamente para [EXIT] e o CURSOR ▲/▼ não funcionará.
- Se você esquecer a senha da etapa 2 Digite "8888".

Para liberar o bloqueio seletivo temporariamente [PARENTAL LOCK]

Se você configurar o nível de bloqueio mais restrito, alguns discos talvez não sejam reproduzidos. Quando você digitar um disco desse tipo e tentar reproduzi-lo, será exibida uma tela da função Parental Lock na televisão perguntando se você deseja que o bloqueio seja liberado temporariamente ou não.

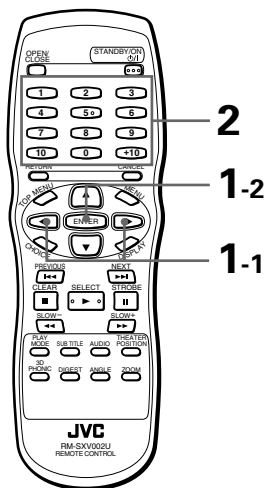

1 Use o CURSOR ▲/▼ para apontar para [YES] e, em seguida, pressione ENTER.

↵ aponta para o campo PASSWORD (senha).
Ao selecionar [NO], pressione OPEN/CLOSE para remover o disco.

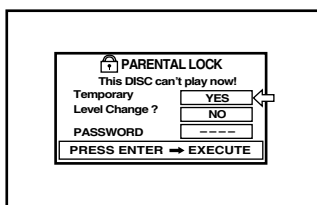

2 Digite uma senha de 4 dígitos usando os botões numéricos (0 a 9).

Se a senha estiver errada, será exibida uma mensagem como "WRONG! RETRY" na tela da televisão.

Digite a senha correta.

O bloqueio seletivo será liberado e o aparelho iniciará a reprodução.

OBSERVAÇÃO

- Se você digitar a senha incorreta mais de 3 vezes na etapa 2 acima, ↵ apontará automaticamente para [NO] e o CURSOR ▲/▼ não funcionará.

Cuidados e manuseio dos discos

Como manusear discos

Ao manusear um disco, não toque em sua superfície. Como os discos são feitos de material plástico, eles podem ser danificados facilmente. Se um disco ficar sujo, empoeirado, arranhado ou empenado, a imagem e o som não serão reproduzidos corretamente, e o disco poderá danificar o aparelho.

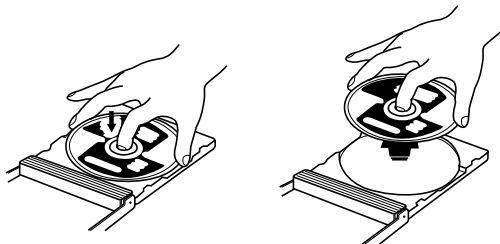

Lado com etiqueta

Não danifique o lado que contém a etiqueta, não cole papel adesivo nem outros materiais com cola sobre sua superfície.

Armazenamento

Guarde os discos em suas caixas. Se eles forem empilhados uns sobre os outros, fora das caixas, poderão ser danificados. Não exponha os discos à luz direta do sol, à umidade e ao calor. Evite deixá-los no carro!

Manutenção dos discos

Se houver impressões digitais ou outras marcas em um disco, limpe-o com um pedaço de pano macio e seco, fazendo movimentos do centro para fora. Se tiver dificuldades para limpar um disco, utilize um pedaço de pano umedecido em água. Nunca utilize produtos de limpeza, produtos que contenham petróleo, álcool ou outros agentes antiestáticos.

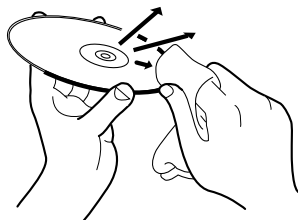

CUIDADO

Algumas vezes durante a reprodução, o som ou a imagem podem parecer adulterados. Isso pode ocorrer por causa do disco. (Talvez ele não esteja de acordo com os padrões da indústria.) Estes problemas são causados pelos discos, e não por defeito do aparelho.

Solução de problemas

O que pode parecer defeito nem sempre é um problema sério. Verifique a lista abaixo antes de solicitar atendimento.

Português

Problema	Verifique se	Solução
O aparelho não liga.	O plugue não está inserido corretamente.	Insira-o corretamente.
O controle remoto não funciona.	Está longe demais do aparelho.	Aproxime-se do aparelho.
	A extremidade da unidade remota não está apontada para a direção correta.	Aponte a janela de emissão de luz de infravermelho na direção do sensor remoto do painel frontal.
	As pilhas estão fracas.	Substitua as pilhas por novas.
	A polaridade da pilha está incorreta.	Remova as pilhas e insira-as novamente na direção correta.
Nenhuma imagem é mostrada no monitor.	A conexão do cabo de vídeo está incorreta.	Conecte o cabo corretamente.
	A seleção de entrada da televisão está incorreta.	Faça a seleção correta.
	O disco não é utilizável.	Use um disco utilizável. (Consulte a página 12.)
Nenhuma imagem é mostrada no monitor ou a tela do monitor fica azul quando se utiliza(m) o(s) conector(es) de saída COMPONENT ou S-VIDEO.	O(s) conector(es) em uso não está(estão) ativo(s).	Ative-os. (Consulte as páginas 13 e 14.)
A imagem apresenta muito ruído.	O aparelho está conectado diretamente a um videocassete e a função de proteção contra cópia está ativada.	Conecte o aparelho para que o sinal da imagem flua diretamente para a televisão.
Não ocorre reprodução de áudio.	A conexão está incorreta.	Verifique as conexões.
	A seleção de entrada do amplificador está incorreta.	Faça a seleção correta.
Não ocorre saída de áudio durante a reprodução de um disco de DVD gravado com áudio de 96 kHz, PCM linear.	O sinal de áudio não se deriva da saída digital (DIGITAL OUT) do aparelho.	Use a saída de áudio (AUDIO OUT) ao reproduzir esse tipo de disco.
O som está distorcido ou há muito ruído.	O disco está sujo.	Limpe a superfície do disco.
A imagem não se ajusta à tela da televisão.	A configuração do tipo de monitor (MONITOR TYPE) não está correta.	Selecione o tipo correto de monitor. (Consulte a página 41.)
	A televisão não está configurada corretamente.	Configure a televisão corretamente.
O aparelho não funciona.	Defeito do microcomputador devido à eletricidade estática ou a interferências magnéticas (raio).	Desligue o aparelho e desconecte o cabo de alimentação. Em seguida, conecte o cabo de alimentação novamente.
	Condensação provocada por mudança repentina de temperatura ou umidade.	Desligue o aparelho e ligue-o novamente algumas horas depois.

Informações
adicionais

Especificações

Geral

Discos que podem ser lidos: DVD VIDEO, CD de áudio, Video CD, SVCD, CD de MP3
 Formato de vídeo: NTSC/PAL selecionável

Outras

Requisitos de energia: AC 110 V – 240 V \sim , 50 Hz/60 Hz
 Consumo de energia: 15 W (POWER ON), 2,9 W (modo STANDBY)
 Peso: 2,4 kg
 Dimensões (L x A x D): 435 mm x 68 mm x 271 mm

Saída de vídeo

COMPONENT (conectores de pino): Saída Y: 1,0 Vp-p (75 Ω)
 Saída Pb/Pr: 0,7 Vp-p (75 Ω)
 VIDEO OUT (conector de pino): 1,0 Vp-p (75 Ω)
 S-VIDEO OUT (conector em S): Saída Y: 1,0 Vp-p (75 Ω)
 Saída C: 286 mVp-p (75 Ω)
 Resolução horizontal: 500 linhas

Saídas de áudio

ANALOG OUT (conector de pino): 2,0 Vrms (10 k Ω)
 DIGITAL OUT: (COAXIAL): 0,5 Vp-p (terminação 75 Ω)

Características de áudio

Resposta da frequência: CD (frequência da amostragem 44,1 kHz): 2 Hz a 20 kHz
 DVD (frequência da amostragem 48 kHz): 2 Hz a 22 kHz
 DVD (frequência da amostragem 96 kHz): 2 Hz a 44 kHz
 Intervalo dinâmico: 16 bits: Mais de 98 dB
 20 bits: Mais de 106 dB
 24 bits: Mais de 106 dB
 Vibração: Imensurável (menos de \pm 0,002%)
 Distorção consonante total: Menos de 0,002%

* As especificações e a aparência estão sujeitas a alterações sem aviso prévio.

Apêndice A: Tabela de idiomas e abreviações

Quando você seleciona o idioma da legenda ou o som, os idiomas abaixo são exibidos como abreviações. Selecione a abreviação correspondente.

Português

AA	Afar
AB	Abkaziano
AF	Africâner
AM	Amárico
AR	Árabe
AS	Assamês
AY	Aimará
AZ	Azerbaijano
BA	Bashkir
BE	Bielorrusso
BG	Búlgaro
BH	Biari
BI	Bislama
BN	Bengali, Bengalês
BO	Tibetano
BR	Bretão
CA	Catalão
CO	Corso
CS	Tcheco
CY	Galês
DA	Dinamarquês
DZ	Butanês
EL	Grego
EO	Esperanto
ET	Estoniano
EU	Basco
FA	Persa
FI	Finlandês
FJ	Fiji
FO	Faroês
FY	Frísio
GA	Irlandês
GD	Gaélico escocês
GL	Galego
GN	Guarani
GU	Guzarate
HA	Haussá
HI	Hindi
HR	Croata
HU	Húngaro
HY	Armênio
IA	Interlíngua
IE	Interlíngüe

IK	Inupiak
IN	Indonésio
IS	Islandês
IW	Hebraico
JI	Lídiche
JW	Javanês
KA	Georgiano
KK	Cazaque
KL	Groenlandês
KM	Cambojano
KN	Kannada
KO	Coreano (KOR)
KS	Kashmiri
KU	Curdo
KY	Quirguiz
LA	Latim
LN	Lingala
LO	Laociano
LT	Lituano
LV	Letão
MG	Malgaxe
MI	Maori
MK	Macedônio
ML	Malaiala
MN	Mongólico
MO	Moldávio
MR	Marati
MS	Malaio (MAY)
MT	Maltês
MY	Birmanês
NA	Nauru
NE	Nepali
NL	Holandês
NO	Norueguês
OC	Occitano
OM	(Afan) Oromo
OR	Oriia
PA	Panjabi
PL	Polonês
PS	Pushtu
PT	Português
QU	Quíchua
RM	Reto-românico

RN	Kirundi
RO	Romeno
RU	Russo
RW	Kinyarwanda
SA	Sânscrito
SD	Sindi
SG	Sango
SH	Servo-croata
SI	Cingalês
SK	Eslovaco
SL	Esloveno
SM	Samoano
SN	Shona
SO	Somali
SQ	Albanês
SR	Sérvio
SS	Siswati
ST	Sesotho
SU	Sudanês
SV	Sueco
SW	Suaíle
TA	Tamil
TE	Télugo
TG	Tadjique
TH	Tailandês
TI	Tigrina
TK	Turcomano
TL	Tagalo
TN	Setswana
TO	Tonga
TR	Turco
TS	Tsonga
TT	Tártaro
TW	Twi
UK	Ucraniano
UR	Urdu
UZ	Usbeque
VI	Vietnamita
VO	Volapuque
WO	Wolof
XH	Xhosa
YO	Iorubá
ZU	Zulu

Informações
adicionais

Apêndice B: Lista de códigos de país/área para a função Parental Lock

Esta lista é usada com a função Parental Lock (bloqueio seletivo). Para obter informações detalhadas, consulte a página 43.

AD	Andorra
AE	Emirados Arabes
AF	Afeganistão
AG	Antígua e Barbuda
AI	Anguila
AL	Albânia
AM	Armênia
AN	Antilhas Holandesas
AO	Angola
AQ	Antártica
AR	Argentina
AS	Samoa Americana
AT	Áustria
AU	Austrália
AW	Aruba
AZ	Azerbaijão
BA	Bósnia e Herzegovina
BB	Barbados
BD	Bangladesh
BE	Bélgica
BF	Burkina Faso
BG	Bulgária
BH	Barein
BI	Burundi
BJ	Benin
BM	Bermuda
BN	Brunei Darussalam
BO	Bolívia
BR	Brasil
BS	Bahamas
BT	Butão
BV	Ilhas Bouvet
BW	Botsuana
BY	Bielorrússia
BZ	Belize
CA	Canadá
CC	Ilhas Coco-Keeling
CF	República Centro-africana
CG	Congo
CH	Suíça
CI	Costa do Marfim
CK	Ilhas Cook
CL	Chile
CM	Camarões
CN	China
CO	Colômbia
CR	Costa Rica
CU	Cuba
CV	Cabo Verde
CX	Ilha Christmas
CY	Chipre
CZ	República Tcheca
DE	Alemanha
DJ	Djibouti
DK	Dinamarca
DM	Dominica
DO	República Dominicana
DZ	Argélia
EC	Equador
EE	Estônia
EG	Egito
EH	Saara Ocidental
ER	Eritreia

ES	Espanha
ET	Etiópia
FI	Finlândia
FJ	Fiji
FK	Ilhas Falkland (Malvinas)
FM	Micronésia (Estados Federados da)
FO	Ilhas Faroe
FR	França
FX	França, Metropolitana
GA	Gabão
GB	Reino Unido
GD	Granada
GE	Geórgia
GF	Guiana Francesa
GH	Gana
GI	Gibraltar
GL	Groenlândia
GM	Gâmbia
GN	Guiné
GP	Guadalupe
GQ	Guiné Equatorial
GR	Grécia
GS	Ilhas Geórgia do Sul e Sandwich do Sul
GT	Guatemala
GU	Guam
GW	Guiné-Bissau
GY	Guiana
HK	Hong Kong
HM	Ilhas Heard e McDonald
HN	Honduras
HR	Croácia
HT	Haiti
HU	Hungria
ID	Indonésia
IE	Irlanda
IL	Israel
IN	Índia
IO	Território Britânico do Oceano Índico
IQ	Iraque
IR	Irã (República Islâmica do)
IS	Islândia
IT	Itália
JM	Jamaica
JO	Jordânia
JP	Japão
KE	Quênia
KG	Quirguistão
KH	Camboja
KI	Kiribati
KM	Comores
KN	São Cristóvão e Névis
KP	Coreia, República Popular Democrática da
KR	Coreia, República da
KW	Kuait
KY	Ilhas Cayman
KZ	Cazaquistão
LA	República Popular Democrática do Laos

LB	Líbano
LC	Santa Lúcia
LI	Liechtenstein
LK	Sri Lanka
LR	Libéria
LS	Lesoto
LT	Lituânia
LU	Luxemburgo
LV	Letônia
LY	Jamahiriya Popular
MA	Marrocos
MC	Mônaco
MD	Moldávia, República da
MG	Madagascar
MH	Ilhas Marshall
ML	Mali
MM	Myanmar
MN	Mongólia
MO	Macau
MP	Ilhas Marianas Setentrionais
MQ	Martinica
MR	Mauritânia
MS	Montserrat
MT	Malta
MU	Ilhas Maurício
MV	Maldivas
MW	Malawi
MX	México
MY	Malásia
MZ	Moçambique
NA	Namíbia
NC	Nova Caledônia
NE	Nigéria
NF	Ilhas Norfolk
NG	Nigéria
NI	Nicarágua
NL	Holanda
NO	Noruega
NP	Nepal
NR	Nauru
NU	Niue
NZ	Nova Zelândia
OM	Omã
PA	Panamá
PE	Peru
PF	Polinésia Francesa
PG	Papua Nova Guiné
PH	Filipinas
PK	Paquistão
PL	Polônia
PM	Saint-Pierre e Miquelon
PN	Pitcairn
PR	Porto Rico
PT	Portugal
PW	Palau
PY	Paraguai
QA	Qatar
RE	Reunião
RO	Romênia
RU	Federação Russa
RW	Ruanda

SA	Arábia Saudita
SB	Ilhas Salomão
SC	Seychelles
SD	Sudão
SE	Suécia
SG	Cingapura
SH	Santa Helena
SI	Eslovênia
SJ	Svalbard e Jan Mayen
SK	Eslováquia
SL	Serra Leoa
SM	San Marino
SN	Senegal
SO	Somália
SR	Suriname
ST	São Tomé e Príncipe
SV	El Salvador
SY	República Árabe da
SZ	Suazilândia
TC	Ilhas Turks e Caicos
TD	Chade
TF	Territórios Franceses do Sul
TG	Togo
TH	Tailândia
TJ	Tadjiquistão
TK	Tokelau
TM	Turcomenistão
TN	Tunísia
TO	Tonga
TP	Timor Leste
TR	Turquia
TT	Trinidad e Tobago
TV	Tuvalu
TW	Taiwan
TZ	Tanzânia, República Unida da
UA	Ucrânia
UG	Uganda
UM	Ilhas Insulares dos E.U.A.
US	Estados Unidos
UY	Uruguai
UZ	Uzbequistão
VA	Estado Eclesiástico da Cidade do Vaticano
VC	São Vicente e Granadinas
VE	Venezuela
VG	Ilhas Virgens
VI	Ilhas Virgens (E.U.A.)
VN	Vietnã
VU	Vanuatu
WF	Ilhas Wallise Futuna
WS	Samoa
YE	Iêmen
YT	Mayotte
YU	Iugoslávia
ZA	África do Sul
ZM	Zâmbia
ZR	Zaire
ZW	Zimbabwe

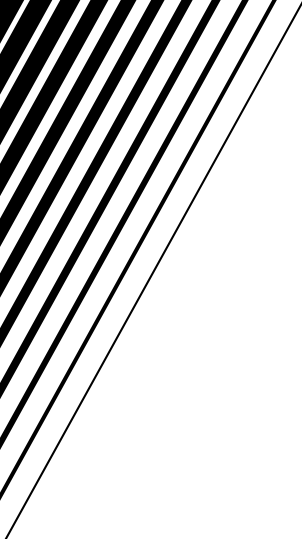

JVC Instructions

DVD VIDEO PLAYER

XV-S332SL

Free Manuals Download Website

<http://myh66.com>

<http://usermanuals.us>

<http://www.somanuals.com>

<http://www.4manuals.cc>

<http://www.manual-lib.com>

<http://www.404manual.com>

<http://www.luxmanual.com>

<http://aubethermostatmanual.com>

Golf course search by state

<http://golfingnear.com>

Email search by domain

<http://emailbydomain.com>

Auto manuals search

<http://auto.somanuals.com>

TV manuals search

<http://tv.somanuals.com>