

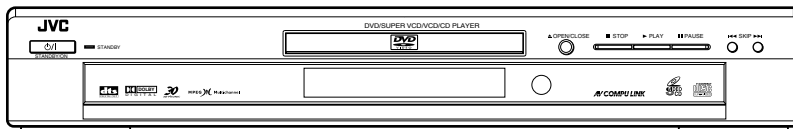

DVD VIDEO PLAYER

XV-S402SL/XV-S403SG XV-S332SL



For XV-S402SL/XV-S403SG

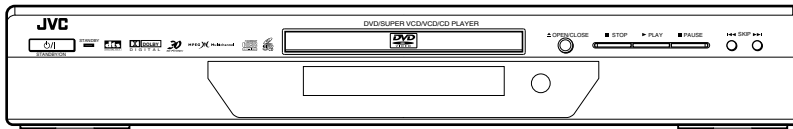

For XV-S332SL



AV/COMPU LINK (For XV-S402SL/XV-S403SG Only)

Introduction	2
Preliminary knowledge	5
Getting started	16
Basic operations	23
Advanced operations	26
MP3 CD playback	41
Initial settings	45
Additional information	52

INSTRUCTIONS

For Customer Use:

Enter below the Model No. and Serial No. which are located on the rear, bottom or side of the cabinet. Retain this information for future reference.

Model No. _____

Serial No. _____

GNT0013-012B
[UG,UX]

Warnings, Cautions and Others

CAUTION

To reduce the risk of electrical shocks, fire, etc.:

1. Do not remove screws, covers or cabinet.
2. Do not expose this appliance to rain or moisture.

Caution — O/I switch!

Disconnect the mains plug to shut the power off completely. The O/I switch in any position does not disconnect the mains line. The power can be remote controlled.

CAUTION

- Do not block the ventilation openings or holes. (If the ventilation openings or holes are blocked by a newspaper or cloth, etc., the heat may not be able to get out.)
- Do not place any naked flame sources, such as lighted candles, on the apparatus.
- When discarding batteries, environmental problems must be considered and local rules or laws governing the disposal of these batteries must be followed strictly.
- Do not expose this apparatus to rain, moisture, dripping or splashing and that no objects filled with liquids, such as vases, shall be placed on the apparatus.

Caution: Proper Ventilation

To avoid risk of electric shock and fire and to protect from damage.

Locate the apparatus as follows:

- Front: No obstructions and open spacing.
- Sides: No obstructions in 3 cm from the sides.
- Top: No obstructions in 5 cm from the top.
- Back: No obstructions in 15 cm from the back
- Bottom: No obstructions, place on the level surface.

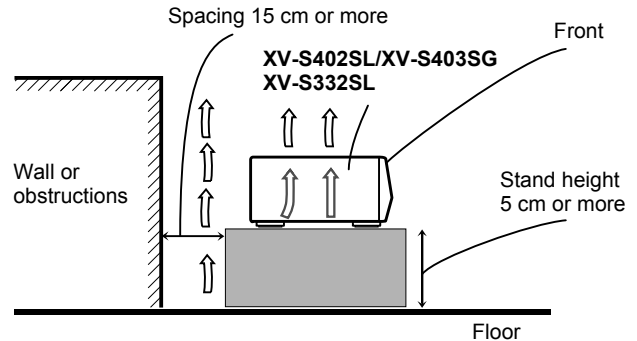

IMPORTANT FOR LASER PRODUCTS

REPRODUCTION OF LABELS

① CLASSIFICATION LABEL, PLACED ON REAR ENCLOSURE

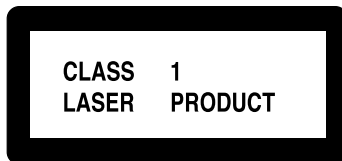

② WARNING LABEL, PLACED INSIDE THE UNIT

CAUTION: Invisible laser radiation when open and interlock failed or defeated. AVOID DIRECT EXPOSURE TO BEAM. (e)	VARNING: Osynlig laserstrålning när denna del är öppnad och spårren är urkopplad. Beträkta ej strålen. (s)	ADVARSEL: Usynlig laserstrålning ved åbning, når sikkerhedsafbrydere er ude af funktion. Undgå udsættelse for stråling (d)	VARO: Avattaessa ja suojalukitus ohitettaessa olet alltiina näkymättömälle lasersäteilylle. Älä katso säteeseen. (f)
--	---	---	---

1. CLASS 1 LASER PRODUCT
2. **CAUTION:** Visible and invisible laser radiation when open and interlock failed or defeated. Avoid direct exposure to beam.
3. **CAUTION:** Do not open the top cover. There are no user serviceable parts inside the Unit; leave all servicing to qualified service personnel.

Table of Contents

Introduction	Page 2	
Features	2	
Supplied accessories	2	
About this instruction manual	3	
Notes on handling	4	
Preliminary knowledge	Page 5	
Names of parts and controls	5	
Front panel.....	5	
Remote control unit.....	6	
Display window.....	10	
Rear panel.....	11	
Operational Principles	12	
On-screen displays.....	12	
To prevent the monitor from burning out [SCREEN SAVER].....	13	
On-screen guide icons.....	14	
How to use numeric buttons.....	14	
About discs	15	
Playable disc types.....	15	
Disc structure.....	15	
Getting started	Page 16	
Connections	16	
Before making any connections.....	16	
To connect to a TV.....	16	
To connect to a TV with the component video input jacks.....	17	
To connect to an audio amplifier or receiver.....	18	
To connect to audio equipment with a digital input.....	18	
To connect the power cord.....	19	
To install batteries in the remote control unit	20	
To use the remote control unit for TV operation (For XV-S402SL/XV-S403SG)	21	
Basic operations	Page 23	
Turning on/off the unit	23	
Inserting and removing discs	23	
Basic playback	24	
To start playback.....	24	
To stop playback completely.....	24	
To stop playback temporarily.....	24	
To advance or reverse playback rapidly while monitoring.....	24	
To locate the beginning of the scene or song.....	25	
Resuming playback	25	
To memorize the interrupted position.....	25	
To resume playback.....	25	
Advanced operations	Page 26	
Playing from a specific position on a disc	26	
To locate a desired scene from the DVD menu.....	26	
To locate a desired scene from the menu of the Video CD/SVCD with PBC.....	26	
To locate a desired selection using the numeric buttons.....	27	
To locate a desired selection using ◀◀ or ▶▶.....	27	
To locate a desired scene by specifying the chapter number [CHAP.SEARCH].....	28	
To locate a desired position in the current title or track [TIME SEARCH].....	28	
To locate a desired scene from the display [DIGEST].....	29	
Special picture playback	30	
To advance a still picture frame-by-frame.....	30	
To display continuous still pictures [STROBE].....	30	
To playback in slow-motion [SLOW].....	31	
To zoom a scene [ZOOM].....	31	
Changing the playback order	32	
To playback in the desired order [PROGRAM].....	32	
To playback in random order [RANDOM].....	33	
Repeat playback	33	
To repeat the current selection or all tracks [REPEAT].....	33	
To repeat a desired part [A-B REPEAT].....	34	
Selecting a scene angle of DVD VIDEO	35	
To select a scene angle from the normal screen [ANGLE].....	35	
To select a scene angle from the angle list display [ANGLE].....	36	
Changing the language and sound	36	
To select the subtitle language [SUBTITLE].....	36	
To change the audio language or sound [AUDIO].....	37	
Selecting the picture character	38	
To select the picture character [THEATER POSITION].....	38	
Enjoying virtual surround sound	38	
To simulate surround sound [3D PHONIC].....	38	
Checking the status	39	
To check the disc/time information.....	39	
To check the DVD function status.....	40	
To dim the brightness of the display window	40	
Dimming brightness of the display window.....	40	
MP3 CD playback	Page 41	
About MP3 CD disc	41	
Unavailable functions	41	
Basic operations	41	
Basic operations using the basic control buttons.....	41	
Track/Group selection using the numeric buttons.....	42	
Advanced functions	42	
Program playback.....	42	
Random playback.....	43	
Repeat playback.....	44	
Disc/time information.....	44	
Initial settings	Page 45	
Selecting preferences	45	
How to set preferences.....	45	
LANGUAGE page.....	45	
AUDIO page.....	46	
DISPLAY page.....	47	
SYSTEM page.....	48	
Limiting playback by children	49	
To set Parental Lock for the first time [PARENTAL LOCK].....	49	
To change the settings [PARENTAL LOCK].....	50	
To temporarily release the Parental lock [PARENTAL LOCK].....	51	
Additional information	Page 52	
AV COMPU LINK remote control system	52	
Connection and setup.....	52	
Operation.....	53	
Care and handling of discs	54	
Troubleshooting	55	
Specifications	56	
Table of languages and their abbreviations ... Appendix A		
Country/Area code list for parental lock Appendix B		

Features

Picture functions

■ Strobe function

The unit can display nine continuous still pictures on the TV screen.

■ Digest function

You can select the desired selection to be played from the opening scenes displayed on the TV screen.

■ Angle function*

You can select a desired angle from multiple camera angles recorded on the DVD VIDEO disc.

■ Zoom function

You can view scenes close-up.

■ Parental lock*

You can restrict the playback of DVD VIDEO discs with scenes which you do not want children to see, such as adult or violent films.

■ Theater position

You can select the picture character according to the lighting of your room.

Audio functions

■ High quality digital sound

You can enjoy high quality sound with Dolby Digital or Linear-PCM.

■ Surround function*

The unit accommodates the Dolby Digital, DTS and MPEG multichannel surround systems.
(These surround signals are output only from the DIGITAL OUT jacks.)

■ 3D PHONIC function

You can enjoy surround sound with your 2-channel system.

Other functions

■ Multi-language subtitles and sound*

You can select a subtitle or sound language from those recorded on the DVD VIDEO disc.

■ Multi-disc playback

You can enjoy Audio CD, Video CD and SVCD discs as well as DVD VIDEO discs.
In addition, you can also enjoy MP3 CD discs.

■ Operation from the on-screen display

User-friendly on-screen displays allow you to operate the unit easily.

Functions with (*) mark only work on a DVD VIDEO disc that is compatible with each function.

Supplied accessories

- Audio/video cable (x 1)



- Remote Control Unit (x 1)

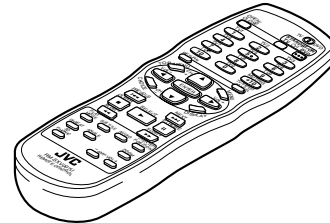

- R6P(SUM-3)/AA(15F) batteries (x 2)

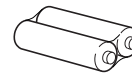

- AC power cord (x 1)

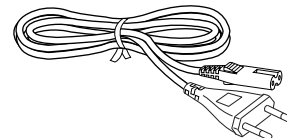

- AC power plug (x 1)

About this instruction manual

- This instruction manual basically explains operations according to the format as below.
- For operations for MP3 CD discs, see "MP3 CD playback" on and after page 41. The other sections of this manual do not refer to MP3 CD playback.

To playback in random order [RANDOM]



You can play titles or tracks on discs inserted in random order by using the Random function.

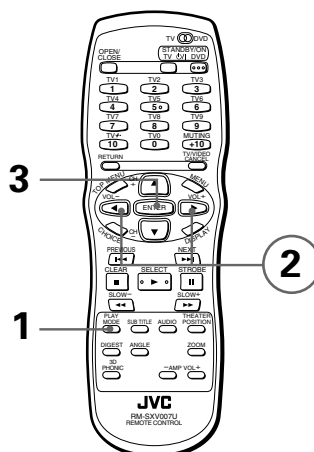

The illustration of the remote control unit is for XV-S402SL/XV-S403SG. Buttons and button locations differ depending on the models. For details, "Remote control unit" on page 6.

These symbols indicate the types of discs which the operation can be used for.

The number indicates the following procedural step(s) in which the button(s) is(are) used. You may also use the corresponding buttons on the front panel of the unit if available.

■ While stopped

1 Press PLAY MODE.

The play mode menu appears on the TV screen.

The number indicates the procedural step.

2 Use CURSOR ◀▶ to move to [RANDOM].

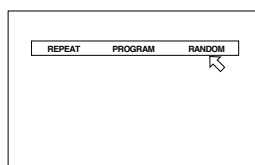

3 Press ENTER.

The unit starts random playback.

The "RANDOM" indicator appears in the display window on the front panel. After playing all titles/tracks of the discs, random playback ends.

The names of buttons on the remote control unit (or on the front panel of the unit) are all given in uppercase letters.

Other convenient procedures, etc.



- The same title or track will not be played back more than once during random play.
- **To stop/quit random playback in the middle**
Press ■ to stop playback. The unit is still in random playback mode, so pressing ▶ starts random playback again.
To quit random playback, press ■ again while stopped. The "RANDOM" indicator in the display window turns off.

Additional supplemental remarks

NOTE

- Some DVD VIDEO discs may not be played back correctly in the random mode.

Notes on handling

Important cautions

Installation of the unit

- Select a place which is level, dry and neither too hot nor too cold (between 5°C and 35°C).
- Leave sufficient distance between the unit and the TV.
- Do not use the player in a place subject to vibrations.

Power cord

- Do not handle the power cord with wet hands!
- A small amount of power* is always consumed while the power cord is connected to the wall outlet.
- When unplugging the player from the wall outlet, always pull the plug, not the power cord.

* : For power consumption in standby mode, see "Specifications" on page 56

To prevent malfunction of the unit

- There are no user-serviceable parts inside. If anything goes wrong, unplug the power cord and consult your dealer.
- Do not insert any metallic object into the unit.
- Do not use any non-standard shape disc available on the market, because it may damage the unit.
- Do not use a disc with tape, seals, or paste on it, because damage to the unit may result.

Note about copyright laws

- Please check the copyright laws in your country before recording from DVD VIDEO, Audio CD, Video CD, SVCD and MP3 CD discs. Recording of copyrighted material may infringe copyright laws.

Note about the copyguard system

- The DVD VIDEO disc is protected by the copyguard system. When you connect the unit to your VCR directly, the copyguard system activates and the picture may not be played back correctly.

Safety precautions

Avoid moisture, water and dust

Do not place the unit in moist or dusty places.

Avoid high temperatures

Do not expose the unit to direct sunlight or place it near a heating device.

When you're away

When away on travel or otherwise for an extended period of time, remove the plug from the wall outlet.

Do not insert foreign objects into the unit

Do not insert wires, hairpins, coins, etc. into the unit.

Do not block the vents

Blocking the vents may damage the unit.

Care of the cabinet

When cleaning the unit, use a soft cloth and follow the relevant instructions on the use of chemically-coated cloths. Do not use benzene, thinner or other organic solvents and disinfectants. These may cause deformation or discoloring.

If water gets inside the unit

Turn off the power switch and remove the plug from the wall outlet, then call the store where you made your purchase. Using the unit in this state may cause a fire or electrical shock.

This product incorporates copyright protection technology that is protected by method claims of certain U.S. patents and other intellectual property rights owned by Macrovision Corporation and other rights owners. Use of this copyright protection technology must be authorized by Macrovision Corporation, and is intended for home and other limited viewing uses only unless otherwise authorized by Macrovision Corporation. Reverse engineering or disassembly is prohibited.

Manufactured under license from Dolby Laboratories. "Dolby" and double-D symbol are trademarks of Dolby Laboratories.

Confidential Unpublished Works.

© 1992-1998 Dolby Laboratories, Inc. All rights reserved.

Manufactured under license from Digital Theater Systems, Inc. US Pat. No. 5,451,942 and other world-wide patents issued and pending. "DTS", "DTS Digital Surround", are trademarks of Digital Theater Systems, Inc.

© 1996 Digital Theater Systems, Inc. All Rights Reserved.

Names of parts and controls

Refer to the corresponding pages indicated in () for details.

Front panel

For XV-S402SL/XV-S403SG

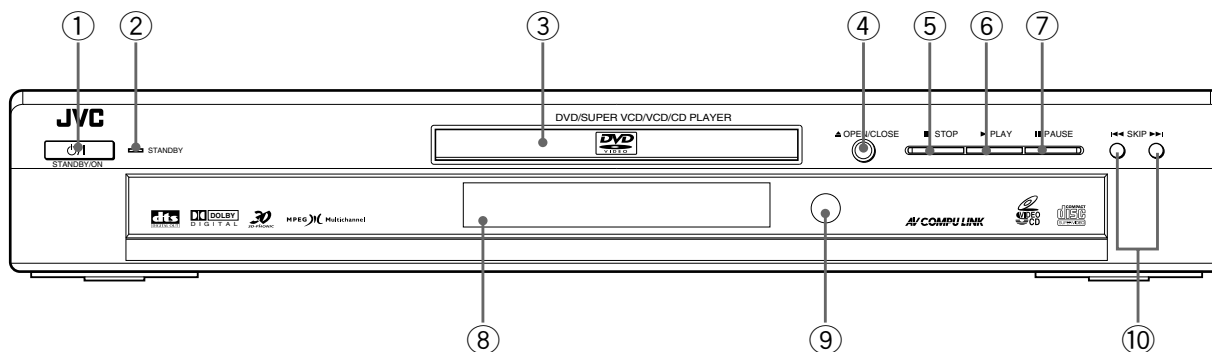

For XV-S332SL

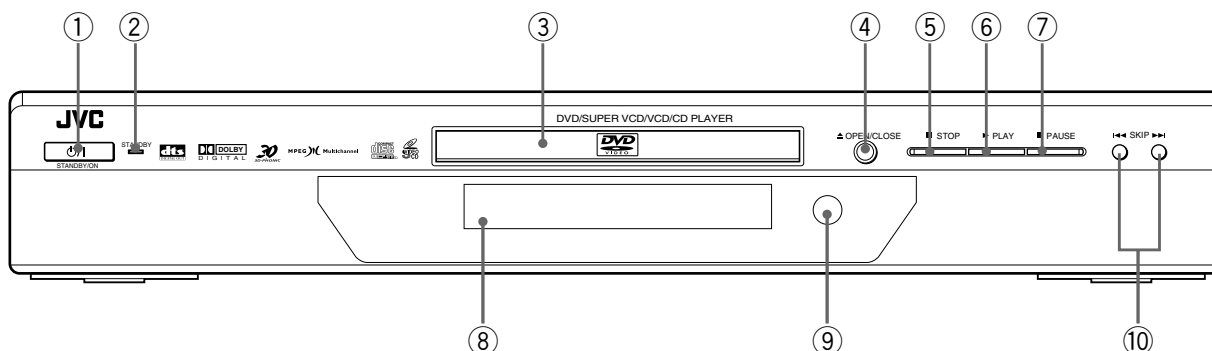

- | | |
|---|---|
| <p>① STANDBY/ON button (23)
Turns the unit on or off (standby).</p> <p>② STANDBY indicator
Lights when the power cord is connected and the unit is on standby. When the unit is turned on, the STANDBY indicator goes off.</p> <p>③ Disc tray (23)
Used to load a disc.</p> <p>④ ▲ (OPEN/CLOSE) button (23)
Used to open and close the disc tray.</p> <p>⑤ ■ (STOP) button (24, 42)
Stops playback.</p> <p>⑥ ▶ (PLAY) button (24, 42)
Starts playback. Also, used as a SELECT button for PBC of Video CDs/SVCDs.</p> | <p>⑦ (PAUSE) button (24, 42)
Pauses playback. Also, used to display nine continuous still pictures (STROBE function).</p> <p>⑧ Display window (10)
Indicates the current status of the unit.</p> <p>⑨ Remote sensor
Receives signals from the remote control unit.</p> <p>⑩ ◀◀/▶▶ (SKIP) buttons (24, 42)
Used to skip a chapter, title or track. Also, used for the page selection of a menu screen (for Video CD/SVCD). Holding down ◀◀ or ▶▶ during playback reverses or advances playback rapidly (except MP3 CD).</p> |
|---|---|

Remote control unit

For XV-S402SL/XV-S403SG

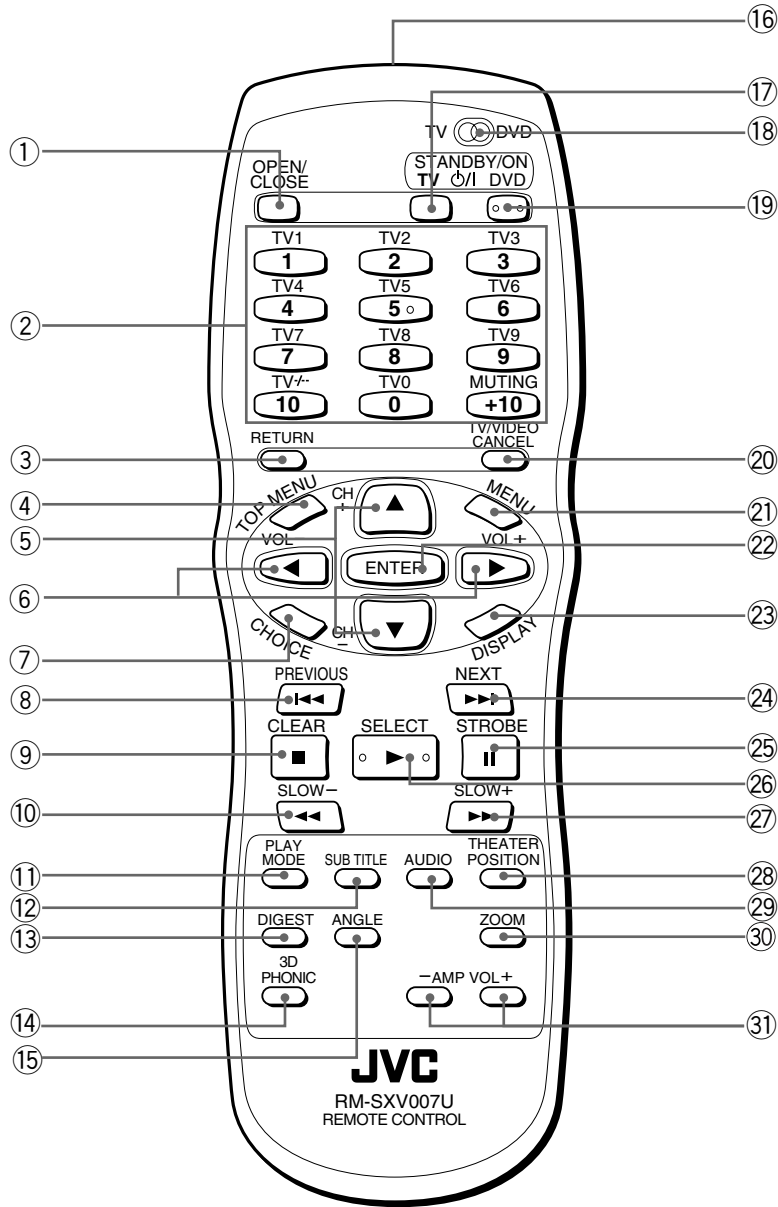

- ① **OPEN/CLOSE button (23)**
Opens and closes the disc tray.
- ② **Numeric buttons (14, 21)**
When the TV - DVD switch is set to DVD, these buttons are used to specify a title, chapter, track or group number. Also used to enter a time for the Time search and a chapter number for the Chapter search. When the TV - DVD switch is set to TV, these buttons are used to select a TV channel as well as mute the TV audio.
- ③ **RETURN button (26)**
Returns to the previous menu (for DVD VIDEO/Video CD/ SVCD).
- ④ **TOP MENU button (26)**
Displays the top menu of a DVD VIDEO disc on the TV screen.
- ⑤ **CURSOR (▲ Up, ▼ Down) - CH (+/-) buttons**
When the TV - DVD switch is set to DVD, these buttons are used to select an item from a menu or on-screen display, or to change the setting of an on-screen display item. In this case, we call them "CURSOR ▲/▼" buttons in this manual. When the TV - DVD switch is set to TV, they are used to select a TV channel.
- ⑥ **CURSOR (◀ Left, ▶ Right) - VOL (+/-) buttons**
When the TV - DVD switch is set to DVD, these buttons are used to select an item from a menu or on-screen display, or to change the setting of an on-screen display item. In this case, we call them "CURSOR ◀/▶" buttons in this manual. When the TV - DVD switch is set to TV, they are used to change the TV audio volume.

- ⑦ **CHOICE button (45)**
Displays the preference on-screen display on the TV screen.
- ⑧ **◀◀/PREVIOUS button (24, 25, 27, 42)**
Skips back a chapter, title, track. Also used for the page selection of a menu screen (for DVD VIDEO/Video CD/SVCD).
Holding down this button during playback reverses playback rapidly (except MP3 CD).
- ⑨ **■/CLEAR button (24, 32, 42, 43)**
Stops playback. Also used to clear all the programmed selection for the program play.
- ⑩ **◀◀/SLOW- button (24, 31, 42)**
Pressing this button during playback reverses playback rapidly (except MP3 CD).
With an MP3 CD disc, pressing this button skips back a Group.
Pressing this button while a DVD VIDEO disc is paused reverses playback slowly.
- ⑪ **PLAY MODE button (28, 32, 33, 34, 42, 43, 44)**
Displays an on-screen display, for controlling the advanced playback functions.
- ⑫ **SUBTITLE button (36)**
Used to display the subtitle selection display on the TV screen, as well as used to turn the subtitle on or off (for DVD VIDEO/Video CD/SVCD).
- ⑬ **DIGEST button (29)**
Displays beginning scenes of each title, chapter or track on the TV screen (for DVD VIDEO/Video CD/SVCD).
- ⑭ **3D PHONIC button (38)**
Produces a simulated surround effect.
- ⑮ **ANGLE button (35, 36)**
Changes camera angles during playback of a DVD VIDEO disc containing multiple camera angles (for DVD VIDEO).
- ⑯ **Infrared signal-emitting window**
Point this window toward the remote sensor on the front panel when pressing buttons.
- ⑰ **TV STANDBY/ON  button (21, 23)**
Turns the TV on or off (standby).
- ⑱ **TV - DVD switch (21)**
When setting this switch to "TV" , the numeric, cursor and TV/VIDEO - CANCEL buttons are used to control your TV.
When setting it to "DVD" , these buttons are used to control the unit.
- ⑲ **DVD STANDBY/ON button (23)**
Turns the unit on or off (standby).
- ⑳ **TV/VIDEO - CANCEL button (21)**
Switches the TV input mode when the TV - DVD switch is set to TV.
Cancels the last selection of the program when the TV - DVD switch is set to DVD.
- ㉑ **MENU button (26)**
Displays a DVD menu on the TV screen.
- ㉒ **ENTER button**
Executes the selected item in a menu or on-screen display.
- ㉓ **DISPLAY button (39, 40)**
Displays the status information (only for DVD disc) or the time information (for any types of discs).
- ㉔ **▶▶/NEXT button (24, 25, 27, 42)**
Skips forward a chapter, title, or track. Also used for the page selection of a menu screen (for DVD VIDEO/Video CD/SVCD).
Holding down this button during playback advances playback rapidly (except MP3 CD).
- ㉕ **||/STROBE button (24, 30, 42)**
Pauses playback. Also, used to display nine continuous still pictures (STROBE function).
Pressing this button while paused advances the still picture frame-by-frame.
- ㉖ **▶/SELECT button (24, 26, 42)**
Starts playback. Also used as a SELECT button for PBC of Video CD/SVCDs.
- ㉗ **▶▶/SLOW+ button (24, 31, 42)**
Pressing this button during playback advances playback rapidly (except MP3 CD).
With an MP3 CD disc, pressing this button skips forward a Group.
Pressing this button while a DVD VIDEO, Video CD disc, or SVCD is paused advances playback slowly.
- ㉘ **THEATER POSITION button (38)**
Selects a picture character from 4 positions (for DVD VIDEO/Video CD/SVCD).
- ㉙ **AUDIO button (37)**
Selects the audio (for DVD VIDEO/Video CD/SVCD).
- ㉚ **ZOOM button (31)**
Zooms in the picture (for DVD VIDEO/Video CD/SVCD).
- ㉛ **AMP VOL +/- button**
Amplifier volume up/down button for an external amplifier. Effective only for a JVC's DVD Receiver.

For XV-S332SL

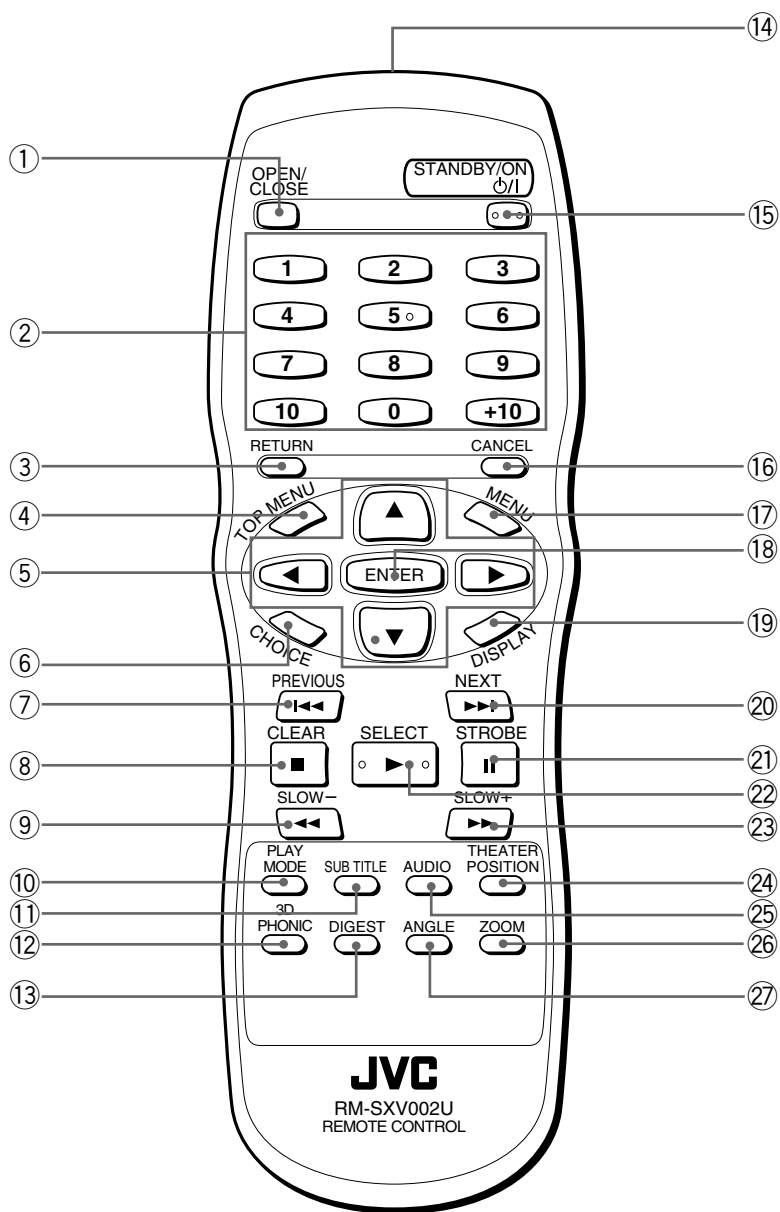

The above illustration shows the remote control unit for XV-S332SL. However, in this instruction manual, the remote control unit for XV-S402SL/XV-S403SG is used for explanation.

- ① **OPEN/CLOSE button (23)**
Opens and closes the disc tray.
- ② **Numeric buttons (14)**
Used to select a selection, as well as used to enter a time for the Time search and a chapter number for the Chapter search.
- ③ **RETURN button (26)**
Returns to the previous menu (for DVD VIDEO/Video CD/SVCD).
- ④ **TOP MENU button (26)**
Displays the top menu of a DVD VIDEO disc on the TV screen.
- ⑤ **▲ UP, ▼ DOWN, ◀ LEFT, ▶ RIGHT (CURSOR) buttons**
Used to select an item from a menu or on-screen display, or to change the setting of an item in the on-screen display.
In this manual, we sometimes call them "CURSOR" buttons.
- ⑥ **CHOICE button (45)**
Displays the preference on-screen display on the TV screen.
- ⑦ **◀◀/PREVIOUS button (24, 25, 27, 42)**
Skips back a chapter, title or track. Also used for the page selection of a menu screen (for DVD VIDEO/Video CD/SVCD).
Holding down this button during playback reverses playback rapidly (except MP3 CD).
- ⑧ **■/CLEAR button (24, 32, 42, 43)**
Stops playback. Also used to erase all the programmed selection for the program play.
- ⑨ **◀◀/SLOW- button (24, 31, 42)**
Pressing this button during playback reverses playback rapidly (except MP3 CD).
With an MP3 CD disc, pressing this button skips back a Group.
Pressing this button while a DVD VIDEO disc is paused reverses playback slowly.
- ⑩ **PLAY MODE button (28, 32, 33, 34, 42, 43, 44)**
Displays an on-screen display for controlling the advanced playback functions.
- ⑪ **SUBTITLE button (36)**
Used to display the subtitle selection display on the TV screen, as well as used to turn the subtitle on or off (for DVD VIDEO/Video CD/SVCD).
- ⑫ **3D PHONIC button (38)**
Produces a simulated surround effect.
- ⑬ **DIGEST button (29)**
Displays beginning scenes of each title, chapter or track on the TV screen (for DVD VIDEO/Video CD/SVCD).
- ⑭ **Infrared signal-emitting window**
Point this window toward the remote sensor on the front panel when pressing buttons.
- ⑮ **STANDBY/ON ⏻/I button (23)**
Turns the unit on or off (standby).
- ⑯ **CANCEL button (32, 43)**
Cancels the last programmed selection in the Program mode.
- ⑰ **MENU button (26)**
Displays a DVD menu on the TV screen.
- ⑱ **ENTER button**
Executes the selected item in a menu or on-screen display.
- ⑲ **DISPLAY button (39)**
Displays the status information (only for DVD disc) or the time information (for any types of discs).
- ⑳ **▶▶/NEXT button (24, 25, 27, 42)**
Skips forward a chapter, title or track. Also used for the page selection of a menu screen (for DVD VIDEO/Video CD/SVCD).
Holding down this button during playback advances playback rapidly (except MP3 CD).
- ㉑ **⏸/STROBE button (24, 30, 42)**
Pauses playback. Also, used to display nine continuous still pictures (STROBE function).
- ㉒ **▶/SELECT button (24, 26, 42)**
Starts playback. Also used as a SELECT button for PBC of Video CDs/SVCDs.
- ㉓ **▶▶/SLOW+ button (24, 31, 42)**
Pressing this button during playback advances playback rapidly (except MP3 CD).
With an MP3 CD disc, pressing this button skips forward a Group.
Pressing this button while a DVD VIDEO, Video CD or SVCD disc is paused advances playback slowly.
- ㉔ **THEATER POSITION button (38)**
Selects a picture character from 4 options (for DVD VIDEO/Video CD/SVCD).
- ㉕ **AUDIO button (37)**
Selects the audio (for DVD VIDEO/Video CD/SVCD).
- ㉖ **ZOOM button (31)**
Zooms in the picture (for DVD VIDEO/Video CD/SVCD).
- ㉗ **ANGLE button (35, 36)**
Changes camera angles during playback of a DVD VIDEO disc containing multiple camera angles (for DVD VIDEO).

Display window

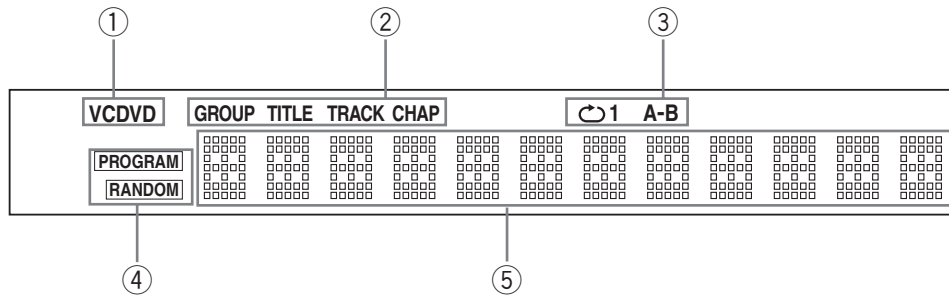

Preliminary knowledge

- ① **Disc indicator**
Indicates the type of the disc set in the tray. When a DVD VIDEO disc is set, "DVD" lights up. When a SVCD or Video CD disc is set, "VCD" lights up. When an Audio CD or MP3 CD disc is set, "CD" lights up.
- ② **Group/title/track/chapter indicators**
Displays group/title/track, or chapter number.
- ③ **Repeat mode indicators**
The appropriate indicator illuminates according to the current repeat mode.
- ④ **PROGRAM/RANDOM indicators**
The appropriate indicator illuminates while the unit is in the Program or Random playback mode.
- ⑤ **Multi-information window**
Displays the current group/title/track/chapter number(s), time and status information.

Rear panel

For XV-S402SL/XV-S403SG

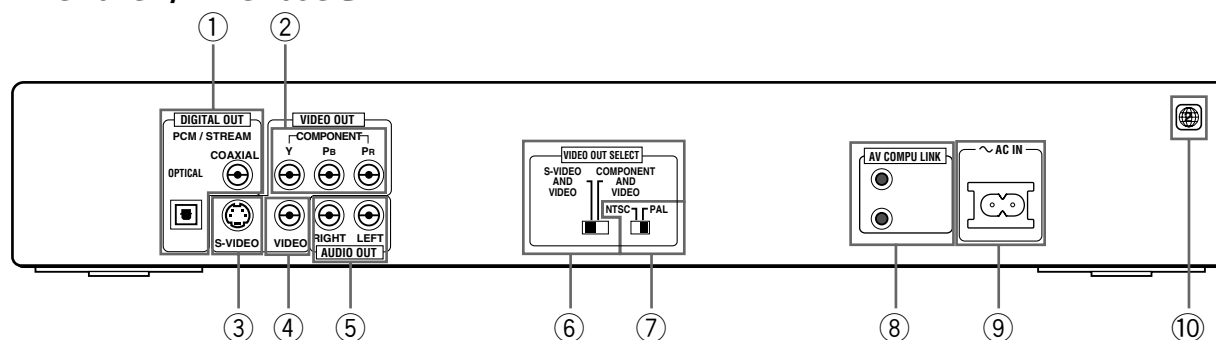

- | | |
|---|--|
| <p>① DIGITAL OUT jack (OPTICAL/COAXIAL) (18)
Outputs digital audio signals. Both coaxial and optical connectors are provided. You must select the signal type correctly according to the external device connected to via the Preference display.</p> <p>② COMPONENT VIDEO OUT jacks (Y/P_B/P_R) (17)
Output component video signals.
To enable these jacks, select VIDEO OUT SELECT (COMPONENT/S-VIDEO) switch to "COMPONENT AND VIDEO".</p> <p>③ S-VIDEO OUT jack (16)
Outputs a S-video signal.
To enable this jack, select VIDEO OUT SELECT (COMPONENT/S-VIDEO) switch to "S-VIDEO AND VIDEO".</p> <p>④ VIDEO OUT jack (16)
Outputs a composite video signal.
This jack is enabled regardless of VIDEO OUT SELECT (COMPONENT/S-VIDEO) switch position.</p> <p>⑤ AUDIO OUT jacks (LEFT/RIGHT) (16, 17)
Outputs stereo analog audio signals.</p> | <p>⑥ VIDEO OUT SELECT switch (COMPONENT/S-VIDEO) (16)
Select "COMPONENT AND VIDEO" or "S-VIDEO AND VIDEO". Note that you must change the switch position while the unit is stopped or while the unit power is off with the DVD removed.
Otherwise, the changed setting will not be effective.</p> <p>⑦ VIDEO OUT SELECT switch (NTSC/PAL) (16)
Select "NTSC" or "PAL" to match the color system of your TV.
Note that you must change the switch position while the unit power is off (on standby).
Otherwise, the changed setting will not be effective.</p> <p>⑧ AV COMPU LINK jacks (52)
Connects with other JVC equipment supporting the AV Compulink function to facilitate integrated operations.</p> <p>⑨ ~ AC IN connector (19)
Connects to the wall outlet using the supplied AC power cord.</p> <p>⑩ Region Code label (15)
Shows Region Code number.</p> |
|---|--|

For XV-S332SL

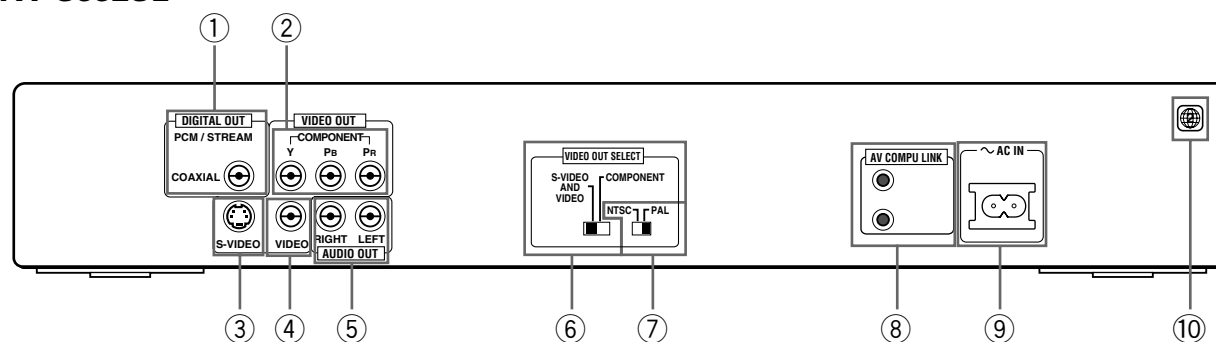

- | | |
|---|---|
| <p>① DIGITAL OUT jack (COAXIAL) (18)
Outputs digital audio signals. You must select the type correctly according to the external device connected to via the Preference display.</p> <p>② COMPONENT VIDEO OUT jacks (Y/P_B/P_R) (17)
Output component video signals.
To enable these jacks, select VIDEO OUT SELECT (COMPONENT/S-VIDEO) switch to "COMPONENT".</p> <p>③ S-VIDEO OUT jack (16)
Outputs a S-video signal.
To enable this jack, select VIDEO OUT SELECT (COMPONENT/S-VIDEO) switch to "S-VIDEO AND VIDEO".</p> <p>④ VIDEO OUT jack (16)
Outputs a composite video signal.
To enable this jack, select VIDEO OUT SELECT (COMPONENT/S-VIDEO) switch to "S-VIDEO AND VIDEO".</p> <p>⑤ AUDIO OUT jacks (LEFT/RIGHT) (16, 17)
Outputs stereo analog audio signals.</p> | <p>⑥ VIDEO OUT SELECT switch (COMPONENT/S-VIDEO) (16)
Select "COMPONENT" or "S-VIDEO AND VIDEO". Note that you must change the switch position while the unit is stopped or while the unit power is off with the DVD removed.
Otherwise, the changed setting will not be effective.</p> <p>⑦ VIDEO OUT SELECT switch (NTSC/PAL) (16)
Select "NTSC" or "PAL" to match the color system of your TV.
Note that you must change the switch position while the unit power is off (on standby).
Otherwise, the changed setting will not be effective.</p> <p>⑧ AV COMPU LINK jacks (52)
These jacks are provided for use in the future. They are currently not used.</p> <p>⑨ ~ AC IN connector (19)
Connects to the wall outlet using the supplied AC power cord.</p> <p>⑩ Region Code label (15)
Shows Region Code number.</p> |
|---|---|

Operational Principles

On-screen displays

The unit provides several on-screen displays. With some displays, you can set or select preferences or functions, while the others are display-only.

Opening displays

The Opening display appears automatically in some conditions.

At the bottom, the following information are indicated depending on the unit's status.

- NOW READING: The unit is now reading the disc information (TOC).
- REGION CODE ERROR!: The DVD VIDEO disc loaded cannot be played because the region code of the disc does not match the unit.
- OPEN: The disc tray is now opening.
- CLOSE: The disc tray is now closing.

Opening display

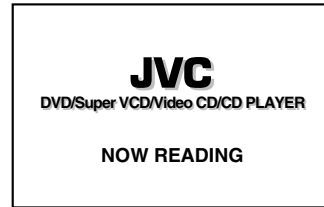

Preference displays

When no disk is inserted or when a DVD VIDEO or Video CD disk is inserted and stopped, pressing the CHOICE button brings up the preference display for setting the preferences.

There are four pages: LANGUAGE, AUDIO, DISPLAY and SYSTEM as shown on the right.

See page 45 for detailed information.

LANGUAGE

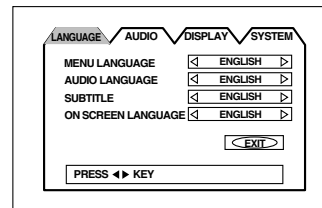

AUDIO

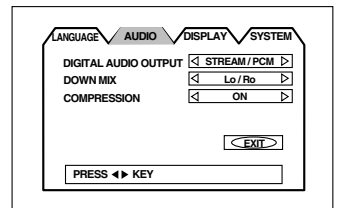

DISPLAY

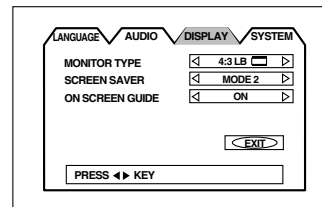

SYSTEM

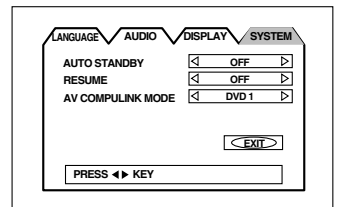

PARENTAL LOCK display

When no disc is inserted or a DVD VIDEO disc is stopped, pressing the ENTER button while holding down the ■ button brings up the PARENTAL LOCK display in which you can set the level for limiting playback.

See page 49 for detailed information.

PARENTAL LOCK

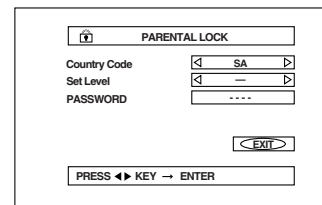

Play mode displays

Pressing the PLAY MODE button brings up the play mode display in which you can control playback functions.

Different displays appear depending on the disc type and the unit's status.

While stopped

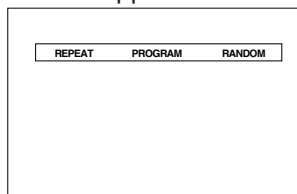

During DVD VIDEO playback

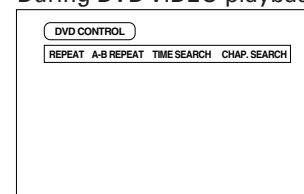

During Audio CD/MP3 CD playback

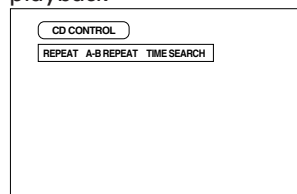

During Video CD/SVCD playback

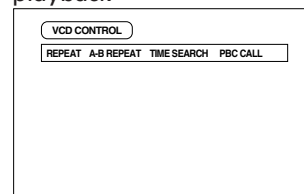

Status displays

Pressing the DISPLAY button during playback brings up the status display.

For a DVD VIDEO disc, pressing the DISPLAY button toggles between the DVD VIDEO function status display, the disc/time display and off.

For a Video CD, SVCD, Audio CD or MP3 CD disc, pressing the DISPLAY button switches the disc/time display on and off.

DVD VIDEO function status

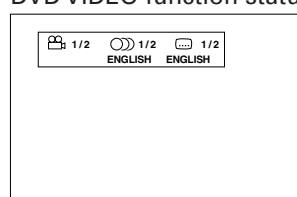

Disc/time (DVD VIDEO)

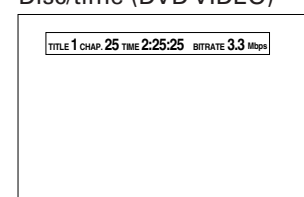

Disc/time (Audio CD/Video CD/SVCD without PBC)

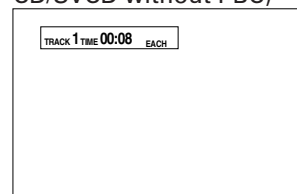

Disc/time (Video CD/SVCD with PBC)

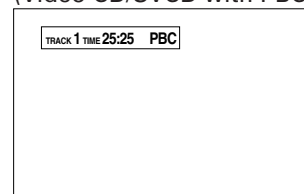

Disc/time (MP3 CD)

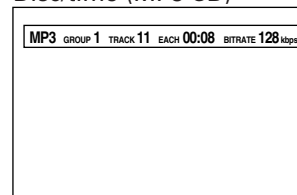

To prevent the monitor from burning out [SCREEN SAVER]

A television monitor screen may be burned out if a static picture is displayed for a long time. To prevent this, the unit automatically activates the screen saver function if a static picture, such as an on-screen display or menu, is displayed for over 5 minutes.

- Pressing any button on the unit or the remote control unit will release the screen saver function and return to the previous display.
- You can select one of several screen saver modes available (see page 47).
- The screen saver function is not activated during Audio CD playback or after stopping Audio CD playback.

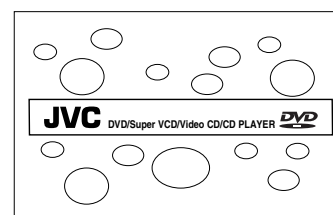

On-screen guide icons

During DVD VIDEO playback, you may see icons displayed over the picture. These have the following meanings.



: Displayed at the beginning of a scene recorded from multiple angles. (See page 35.)



: Displayed at the beginning of a scene recorded with multiple audio languages. (See page 37.)



: Displayed at the beginning of a scene recorded with multiple subtitle languages. (See page 36.)

You can set the unit not to display on-screen icons above via the preference settings described on page 48.

About invalid operation icon

When you press a button, if the unit does not accept its operation, appears on your television screen. Operations are occasionally unacceptable even if is not displayed.

Note that some operations may not be accepted. For example, some discs may not allow rapid advance/reverse or slow-motion playback.

How to use numeric buttons

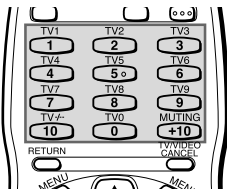

To select a track/title number

- **To select a number between 1 and 10**
Press the corresponding button for the number.
- **To select a number higher than 10**
Use the +10 button.

Examples:

- To select 13 +10 → 3
- To select 34 +10 → +10 → +10 → 4
- To select 40 +10 → +10 → +10 → 10

To enter a time or chapter number

The method for entering a time for Time search or chapter number for Chapter search is different from above. See the corresponding sections in this manual for the details.





- * There is another method for selecting a track or group of an MP3 CD disc. See the appropriate section.

About discs

Playable disc types

Playable and non-playable disc types are as follows:

Playable discs

DVD VIDEO 	SVCD 	Video CD 	Audio CD 
--	---	---	---

The DVD VIDEO Logo is a trademark.

- CD-R and CD-RW discs recorded with SVCD, Video CD, Audio CD or MP3 format can be played back, though some may not be played back because of the disc characteristics or recording condition. Note that the CD-R and CD-RW that are not finalized cannot be played back.
- DVD VIDEO players and DVD discs have their own Region Code numbers. This unit only can play back DVD VIDEO discs whose Region Code numbers include "2."

Examples of playable DVD VIDEO discs:



Non-playable discs

DVD-ROM, DVD-RAM, DVD AUDIO, DVD-R, DVD-RW, DVD+RW, CD-ROM, PHOTO CD, CD-EXTRA, CD-G, CD-TEXT, SACD

- Playing back discs listed as "Non-playable discs" above may generate noise and damage speakers.
- This unit can play back audio recorded in CD-G, CD-EXTRA and CD-TEXT discs.

Disc structure

A DVD VIDEO disc is comprised of "titles," while an Audio CD, Video CD or SVCD is comprised of "tracks". Each title may be divided into some "chapters". For example, if a DVD VIDEO disc contains some movies, each movie may have its own title number, and each movie may be divided into some chapters. In a DVD VIDEO karaoke disc, each song usually has its own title number and does not have chapters. In general, each title has independent content, while each chapter in the same title has continuity.

For the MP3 CD disc structure, see page 41.

(Example: DVD VIDEO disc)

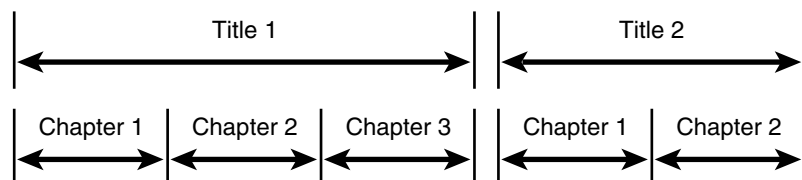

(Example: Audio CD/Video CD/SVCD)

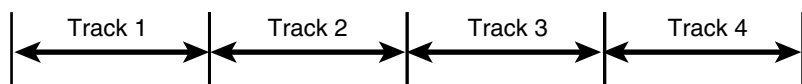

Connections

- *In the following description, "TV" may be substituted with "monitor" or "projector."
- *Before using the unit, you have to connect the unit to a TV and/or amplifier.

Before making any connections

- Do not connect the AC power cord until all other connections have been made.
- Since different components have different terminal names, carefully read the instructions supplied with the component you are going to connect.

To connect to a TV

You can enjoy using the unit by simply connecting it to a TV. To improve audio sound quality, connect the audio outputs to your separate audio equipment. (See the following pages.)

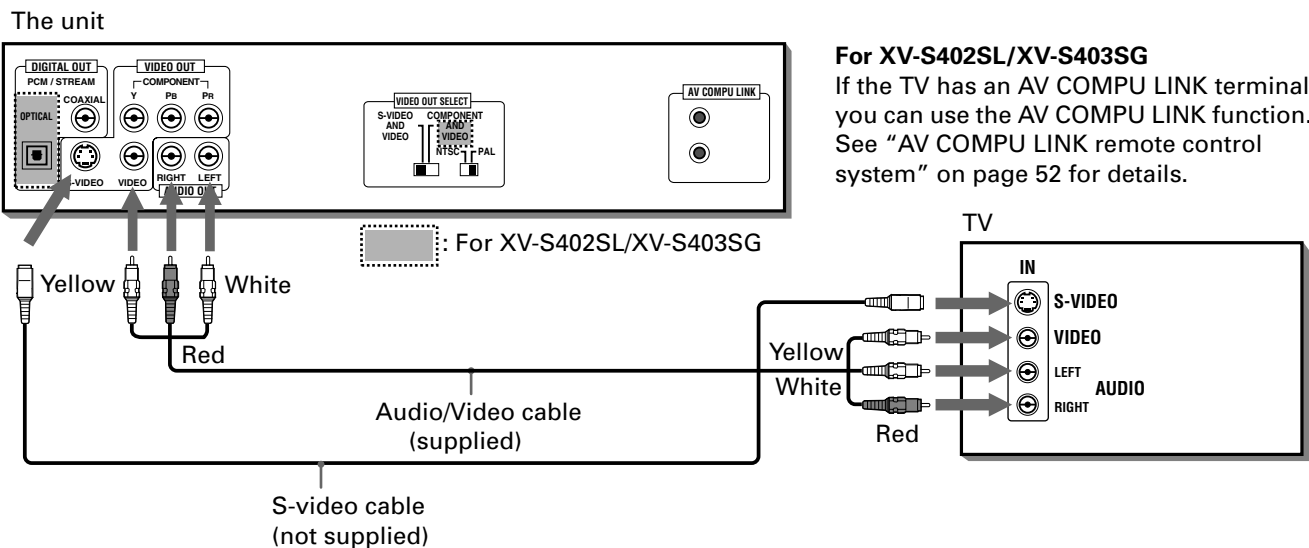

Connect the unit to a TV equipped with stereo audio input and video input jacks using the supplied audio/video cables.

- If your TV has a monaural audio input instead of stereo, you need to use an optional audio cable which converts stereo audio output to monaural.
- If your TV has an S-video input, you should connect it with the S-VIDEO output of the unit using the S-video cable (optional) in addition to the (standard) video connection to get better picture quality.

Enabling the S-VIDEO output or the VIDEO output

For your TV connection, you can use either the S-video output or the component video output. When you use the S-VIDEO jack or the VIDEO jack, set the VIDEO OUT SELECT (COMPONENT/S-VIDEO) switch on the rear panel to "S-VIDEO AND VIDEO". (For XV-S402SL/XV-S403SG, the VIDEO jack is enabled regardless of this switch position.) Then, "S-VIDEO" appears on the display window for a few seconds.

(Display Window)

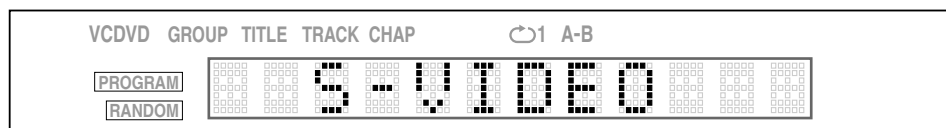

Note that you must change the switch position while the unit is stopped or while the unit power is off with the DVD removed. Otherwise, the changed setting is not effective.

Selecting the Color System

The unit is compatible with the PAL and NTSC systems, Set the VIDEO OUT SELECT (NTSC/PAL) switch on the rear panel to match the color system of your TV. Make sure that the color system of a DVD VIDEO/Video CD/SVCD disc labeled on the package matches your TV.

If you use a multi-system TV, you can play discs recorded on both PAL and NTSC systems by setting the VIDEO OUT SELECT (NTSC/PAL) switch appropriately. However, note that you must change the switch position while the unit power is off with the DVD removed (on standby). Otherwise, the changed setting is not effective.

NOTE

- Connect VIDEO OUT of the unit directly to the video input of your TV. Connecting VIDEO OUT of the unit to a TV via a VCR may cause a monitor problem when playing back a copy-protected disc.
- When you use the S-VIDEO or VIDEO signal connection, no picture will appear if setting is made to COMPONENT. In this case, switch the setting to S-VIDEO. However, in XV-S400 series, when you use the video (composite) signal connection, a picture normally appears regardless of the VIDEO OUT SELECT switch setting.

To connect to a TV with the component video input jacks

You can enjoy high picture quality by connecting the unit's COMPONENT VIDEO OUT jacks to the COMPONENT VIDEO IN jacks of your TV with the video cables.

Note that the COMPONENT VIDEO OUT jacks are not active in the initial (factory preset) condition. See below for details how to make them active.

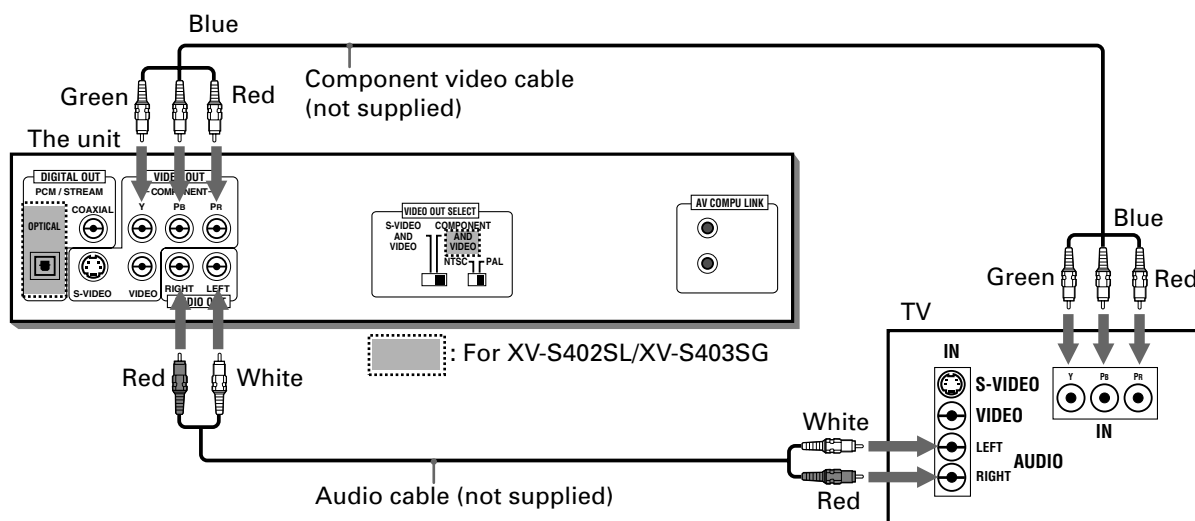

- Connect "Y" to "Y," "PB" to "PB," "PR" to "PR" correctly.

Enabling the COMPONENT VIDEO OUT

For your TV connection, you can use either the component video output or the S-video output.

When you use the component video output, set the VIDEO OUT SELECT (COMPONENT/S-VIDEO) switch on the rear panel to "COMPONENT AND VIDEO" (for XV-S402SL/XV-S403SG), and to "COMPONENT" (for XV-S332SL). Then, "COMPONENT" appears on the display window for a few seconds.

(Display Window)

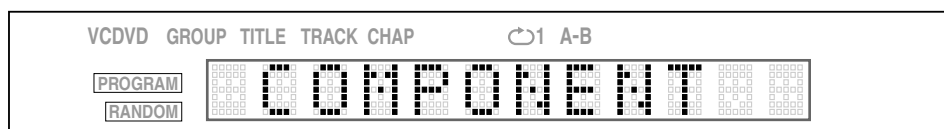

Note that you must change the switch position while the unit is stopped or while the unit power is off with the DVD removed. Otherwise, the changed setting is not effective.

NOTE

- When the component video input jacks of the TV is the BNC type, use an adapter to convert a pin jack to a BNC jack (optional).
- When you use the component signal connection, the screen will become blue if setting is made to S-VIDEO. In this case, switch the setting to COMPONENT.
- If you switch the VIDEO OUT SELECT switch while the unit power is off with a DVD inserted, depending on the DVD being used, the unit may automatically start playback and the video out is not switched as you expected. In this case, press the ■ button. The unit stops and switching is correctly made according to your switch selection.

To connect to an audio amplifier or receiver

You can enjoy high-quality audio by connecting the unit's audio output to your amplifier or receiver.

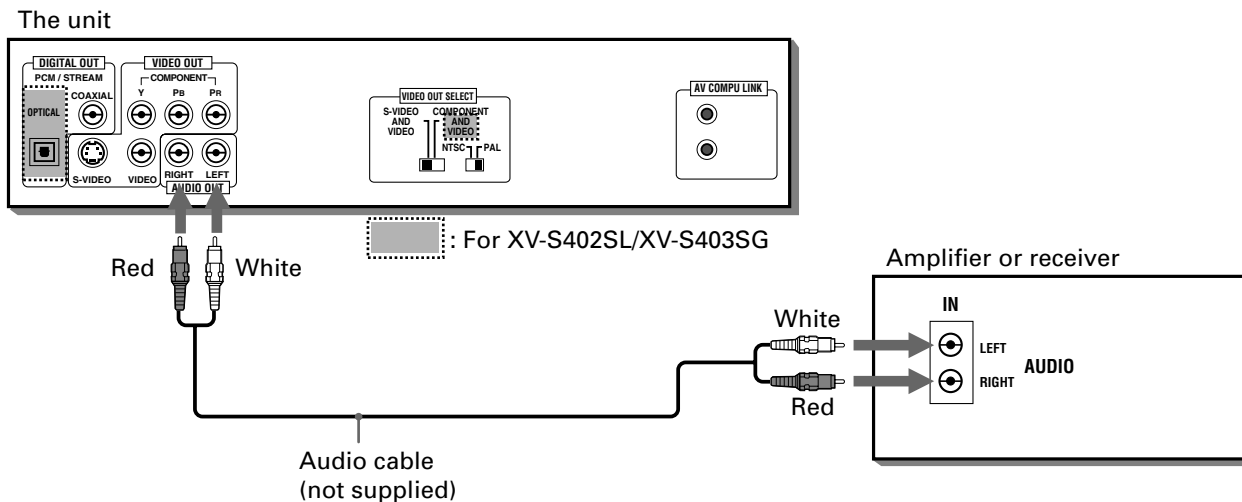

- Connect the unit's AUDIO OUT to any line-level inputs (such as AUX, DVD, CD, etc.) of an audio amplifier or receiver.

To connect to audio equipment with a digital input

You can enhance the sound quality by connecting either of the unit's DIGITAL OUT jacks (OPTICAL* or COAXIAL) to the digital input of a receiver, MD, etc. by using an optional digital cable. The digital audio signal from a disc is directly transferred. If you connect the unit to a Dolby Digital or DTS decoder or an amplifier with a built-in decoder by using an optional digital cable, you can enjoy high-quality surround sound.

When you make the digital connection, we also recommend to make the analog connection, because, depending on discs, no signal may be output from the DIGITAL OUT.

* : The OPTICAL jack is equipped for XV-S402SL/XV-S403SG only.

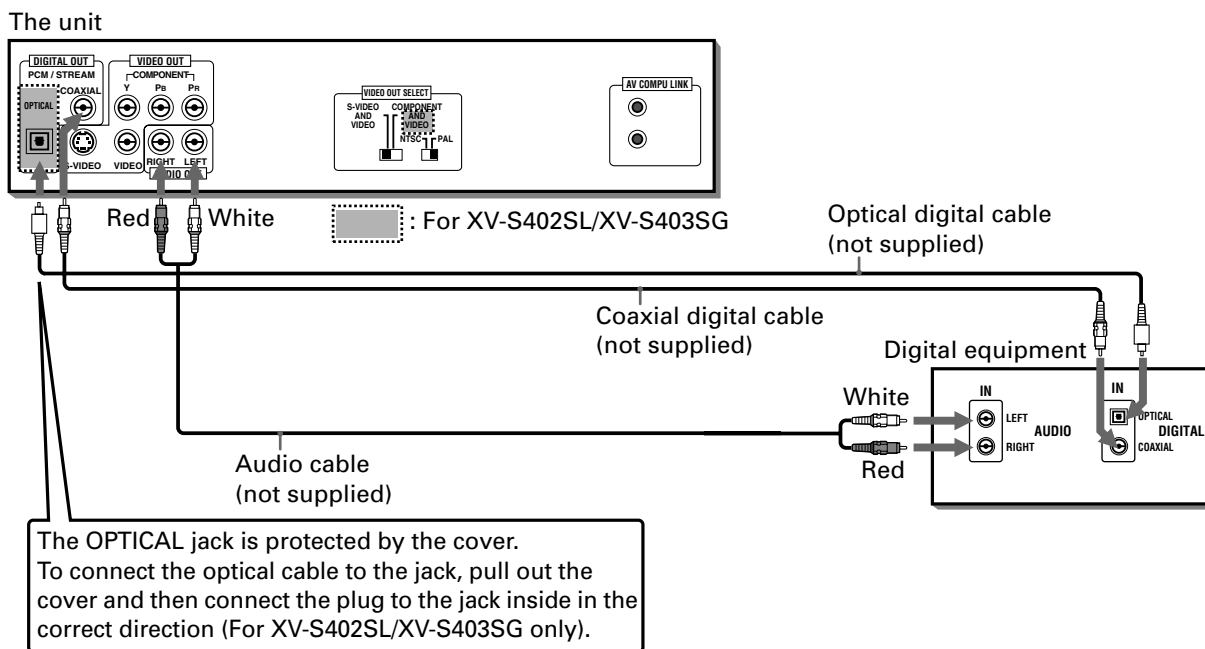

NOTES

- When you connect the unit's DIGITAL OUT to digital audio equipment, before using, make the "DIGITAL AUDIO OUTPUT" setting in the "AUDIO" page of the preference display correctly according to the connected audio equipment. If the "DIGITAL AUDIO OUTPUT" is not set correctly, loud noise may be generated from speakers, causing damage to your speakers. See "DIGITAL AUDIO OUTPUT" on page 46.
- With the digital connection, the COMPRESSION settings in the AUDIO page of the preference display are invalid. Settings for these items must be made from the decoder.

To connect the power cord

When all the audio/video connections have been made, insert the smaller plug of the supplied AC power cord to the unit's AC IN connector, then insert the other end to the wall outlet. Make sure that plugs are inserted firmly. The STANDBY indicator lights and setup is completed.

NOTE

- The unit automatically accommodates AC power between 110 V and 240 V. You do not need any setting to match the unit with your local power voltage.

Warning

- Disconnect the power cord if you are not going to use the unit for a long time.
- Disconnect the power cord before cleaning the unit.
- Disconnect the power cord before moving the unit.
- Do not connect or disconnect the power cord with wet hands.
- Do not pull the power cord when disconnecting it, as this may damage the cord and cause fire, electric shock, or other accidents.

Warning

- Do not damage, alter, twist, or pull the power cord, as this may cause fire, electric shock, or other accidents.
- To prevent any accidents or damages caused by an unsuitable AC power cord, only use the supplied power cord. If the cord is damaged, contact a dealer and get the new power cord.
- Do not put anything heavy, or the unit, on the power cord, as this may cause fire, electric shock, or other accidents.

To install batteries in the remote control unit

The battery compartment is located on the back of the remote control unit.

1 Press down on the point shown by the arrow at the top of the compartment cover, and pull up the cover to open the compartment.

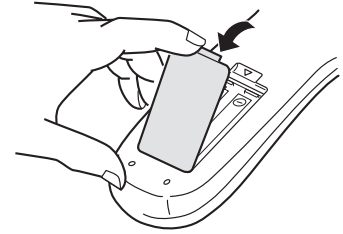

2 Place the two accessory R6P (SUM-3)/AA(15F) batteries in the remote control according to the polarity markings ("+" and "-") inside the compartment and on the batteries.

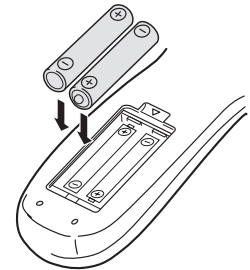

3 Place the cover over the compartment, and press down lightly.

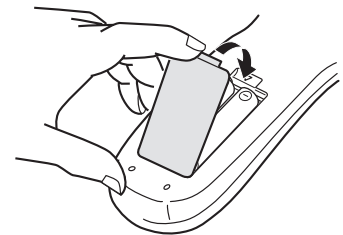

- The batteries will last about six months with normal use. If the functions of the remote control become erratic, replace the batteries. See below for more information.

Precautions for the safe use of batteries

Observe the following precautions for the safe use of batteries. If they are used improperly their life will be shortened, they may burst or their contents may leak.

Precautions

- Remove the batteries from the remote control if it is not going to be used for a long period of time.
- Remove dead batteries and dispose of them properly.
- Never leave dead batteries lying around, take them apart, mix them with other refuse, or throw them into an incinerator.
- Never touch liquid that has leaked out of a battery.
- Do not mix new and old batteries, or batteries of different types, when replacing them.

To use the remote control unit for TV operation (For XV-S402SL/XV-S403SG)

You can operate your TV from the remote control unit.

Setting the remote control signal for operating your TV.

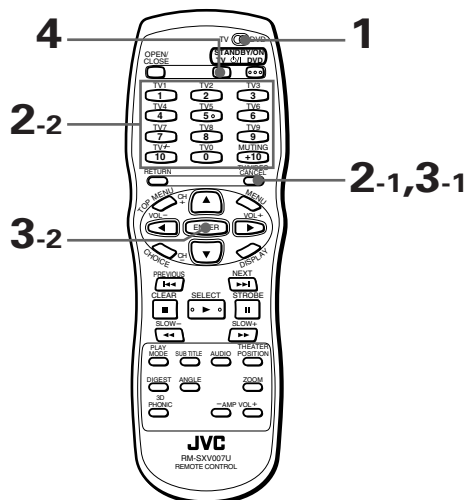

- 1 Set TV-DVD switch to TV position.
 - 2 Holding down TV/VIDEO - CANCEL, enter the manufacturer code of your TV listed below by using the numeric buttons (0 to 9).
Do not release TV/VIDEO - CANCEL. Keep holding it until the next step is completed.
- Example:**
To enter the manufacturer code "01": Press "0" then "1".
- 3 Press ENTER while holding down TV/VIDEO - CANCEL.
 - 4 Try to operate your TV by pressing TV STANDBY/ON \odot/I .
If your TV turns on or off, you have successfully set the control signal.

Manufacturer code list

No.	Manufacturer
01	JVC
02	PHILIPS/CCE/MAGNAVOX
03	mitsubishi
04	PANASONIC
05	RCA
06	SHARP
07	SONY
08	TOSHIBA
09	ZENITH
10	PHILCO/HITACHI
11	PANASONIC
12	SAMSUNG
13	SANYO/SEARS
14	TOSHIBA







No.	Manufacturer
15	GRADIENTE
16	SANYO
17	PHILCO/DAEWOO
18	LG (GOLDSTAR)
19	GRUNDIG
20	NEC/GRADIENTE
21	PHILCO
22	BEIJING/NOBLEX
23	JVC (ONWA)
24	JVC (ONWA)
25	JVC (ONWA)
26	THOMSON
27	FERGUSON
28	ITT

No.	Manufacturer
29	MIVAR
30	FINLUX
31	NOKIA
32	FUNAI
33	SAMSUNG
34	SAMSUNG/PEONY/CHANGHONG
35	SAMSUNG
36	AIWA
37	DAEWOO
38	JINXING/PEONY
39	PEONY
40	KONKA
41	TCL

The following buttons can be used for operating the TV:

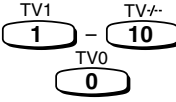
To use the CURSOR (CH-, CH+, VOL-, VOL+), TV/VIDEO - CANCEL and numeric buttons for TV control, set the TV - DVD switch to "TV".

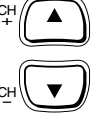

	<p>Turns the TV on or off.</p>
	<p>Switches the TV input mode between TV and VIDEO.</p>
	<p>Selects the TV channels directly. * For some TVs, pressing "+10" functions as the "100+," while "10" functions as the ENTER button if your TV requires pressing the ENTER button after selecting a channel number.</p>
	<p>Mutes the TV sound.</p>
	<p>Changes the TV channels.</p>
	<p>Adjusts the TV volume.</p>



NOTES

- The remote control unit is initially set operating a JVC TV.
- If there is more than one code listed for the manufacturer of your TV, try them one by one until you succeed.

In the following description, the buttons on the remote control unit are mainly used, however, you may use the corresponding buttons on the front panel of the unit if available.

Turning on/off the unit

For XV-S402SL/XV-S403SG

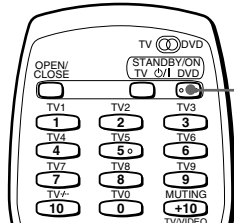

Press DVD STANDBY/ON  on the remote control unit or press  on the front panel.

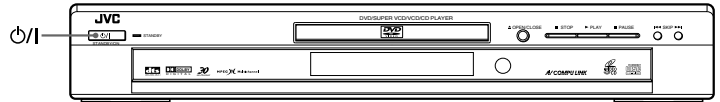

DVD STANDBY/ON





For XV-S332SL

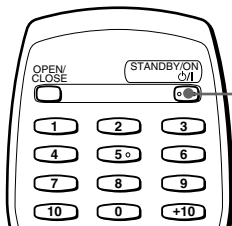

Press STANDBY/ON  on the remote control unit or press  on the front panel.

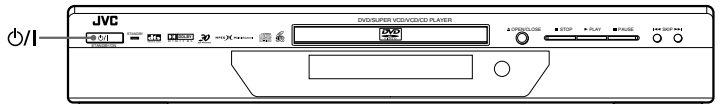

STANDBY/ON 



Hints

- You can turn on the unit by pressing the  button. In this case, the unit starts playback if the disc is set in the disc tray.
- If no disc is set, "NO DISC" appears on the display window.
- You can turn on the unit by pressing the  (OPEN/CLOSE) button on the front panel.

NOTE

- Even if you press one of the above buttons to turn off the unit, the unit is not disconnected from the AC power source as long as it is connected to the wall outlet. This state is called the standby mode. In this state, the unit consumes a very small amount of power.

Inserting and removing discs

1 Press  (OPEN/CLOSE) to open the disc tray.

2 Place the disc in the tray.

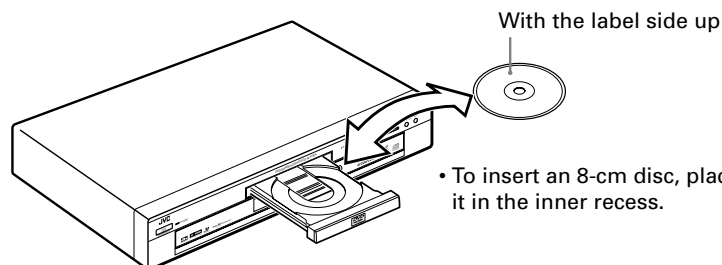

- To insert an 8-cm disc, place it in the inner recess.

3 Press  (OPEN/CLOSE) to close the disc tray.

Hints

- If you press  (OPEN/CLOSE) during playback, the unit stops playback and opens the tray.

NOTES

- The unit can playback DVD VIDEO, Audio CD, Video CD, SVCD and MP3 CD discs only. Do not load other disc types. For details about playable disc types, see page 15.
- When loading a disc in the tray, be sure to position the disc inside the recess. Otherwise, the disc may be damaged when the tray is closed, and the disc may not be removed from the unit.

Basic playback

Now you can play a disc. First, let's enjoy simple playback using a DVD VIDEO, Audio CD, Video CD or SVCD disc according to the following procedure. For basic operations with an MP3 CD disc, see pages 41.

To start playback DVD VIDEO Audio CD Video CD Super VCD

Press ►.
The unit starts playback from the beginning.

- NOTES**
- When the resume point is memorized, pressing ► starts playback from that point instead of the beginning. See page 25 and 48.
 - During playback, the display window shows the title/chapter or track number being played.
 - With Video CD/SVCD discs with PBC control or some DVD discs, the menu display may appear on the TV screen after starting playback. In such a case, select an item to be played back from the menu. For operation using a menu, see page 26.
 - With some DVD discs, the unit starts playback automatically after inserting the disc.

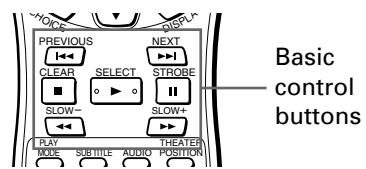

Basic operations

To stop playback completely DVD VIDEO Audio CD Video CD Super VCD

Press ■.
The unit stops playback.

To stop playback temporarily DVD VIDEO Audio CD Video CD Super VCD

Press ||.
The unit pauses playback. To resume playback, press ►.

To advance or reverse playback rapidly while monitoring DVD VIDEO Audio CD Video CD Super VCD

■ During playback

From the Remote control unit

Press ◀◀ or ▶▶.
Each press of ◀◀ or ▶▶ increases the playback speed. You can select the speed among 2x, 5x, 10x, 20x and 60x the normal speed.
Pressing ► returns the unit to normal playback.

From the Front panel

Hold down ◀◀ or ▶▶.
Holding down ▶▶ advances playback rapidly, while holding down ◀◀ reverses playback rapidly. The speed will change from 5x to 20x the normal speed if you keep holding down the button for a certain period of time.
Releasing the button returns the unit to normal playback.

- NOTES**
- During this operation, sound will come out only when an Audio CD is played back.
 - This function does not work for an MP3 CD disc.

To locate the beginning of the scene or song



English

■ During playback

Press ◀◀ or ▶▶.

Press ◀◀ to locate the beginning of the current chapter, title, or track, and press ▶▶ to locate the beginning of the next chapter, title, or track.

NOTE

- When you play a Video CD/SVCD disc with the PBC function or a DVD VIDEO disc, the unit may locate a different place, but it will generally locate the beginning of the title, chapter or track.

Resuming playback

The unit can memorize the position on a disc where you interrupt playback, and resume playback from that position next time you press ▶.

To memorize the interrupted position



1 Set the “RESUME” setting on the “SYSTEM” page of the preference display to “ON”.

(See page 48 for details about how to set.)

2 At the position you want to interrupt playback, press ■, or press STANDBY/ON ⏻/⏻ on the remote control or ⏻/⏻ on the front panel.

The unit memorizes the interrupted position.



- If you interrupt playback by pressing ■ in step 2 above and then turn off the power, the memory is not cleared.

To resume playback



■ While the disc you interrupt playback last time is still in the disc tray

Press ▶.

The unit starts playback from the position where you interrupted playback last time.

• To clear the resume position memory

Carry out one of the followings.

*Take out the disc from the tray.

*Press ■ while stopped.

*Turn on the unit by pressing STANDBY/ON ⏻/⏻ (on the remote control) or ⏻/⏻ (on the front panel).

NOTES

- The resume function does not work with Audio CD and MP3 CD discs.
- The resume function does not work if “RESUME” on the “SYSTEM” page of the preference display is set to “OFF”.
- In the case of a Video CD/SVCD disc with PBC function, the unit may resume playback from a point slightly earlier than the resume point you stored.
- The resume function does not work in the program or random mode.

Advanced operations

In this section, we describe advanced operations for playback of a DVD VIDEO, Audio CD, Video CD or SVCD disc. For operations with an MP3 CD disc, see pages 41, 42, 43 and 44.

NOTE

- The illustration of the remote control unit is for XV-S402SL/XV-S403SG. Buttons and button locations differ depending on the models. For details, "Remote control unit" on page 6.

Playing from a specific position on a disc

You can play a disc from the selected track, title or chapter, or from the specified time.

To locate a desired scene from the DVD menu



DVD VIDEO discs generally have their own menus which show the disc contents. These menus contain various items such as titles of a movie, names of songs, or artist information, and display them on the TV screen. You can locate a desired scene by using the menu.

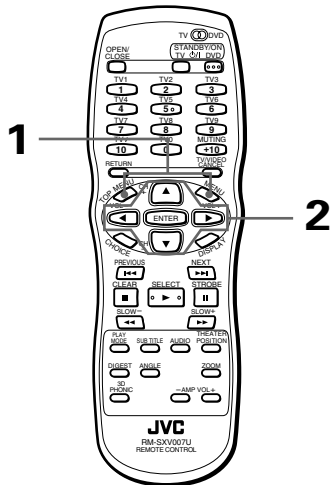

- Whenever a DVD VIDEO disc is loaded
- Press TOP MENU or MENU.
The menu appears on the TV screen.



About menu

Normally, a DVD VIDEO disc which contains more than one title may have a "title" menu which lists the titles. In this case, the menu appears on the TV screen by pressing the TOP MENU button. Some DVD VIDEO discs may also have a different menu which appears by pressing the MENU button.

See the instructions of each DVD VIDEO disc for its particular menu.

- Use CURSOR \blacktriangle / \blacktriangledown / \blacktriangleleft / \blacktriangleright to select a desired item, then press ENTER.

The unit starts playback of the selected item.

Example:

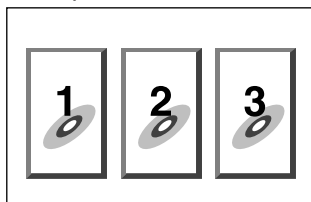

- With some discs, you can also select items by entering the corresponding number using the numeric buttons, which may cause the unit to automatically start playback.

NOTES

- When \odot appears on the TV screen by pressing TOP MENU in step 1:
The disc does not have a menu listing the titles.
- When \odot appears on the TV screen by pressing MENU in step 1:
The disc does not have a menu.
- The menu button does not work while stopped.

To locate a desired scene from the menu of the Video CD/SVCD with PBC



Some Video CD/SVCD discs supports the PBC function. PBC is an abbreviation of "PlayBack Control." A Video CD/SVCD disc recorded with PBC has its own menus, such as a list of the songs of the disc. You can locate a specific scene by using the menu.

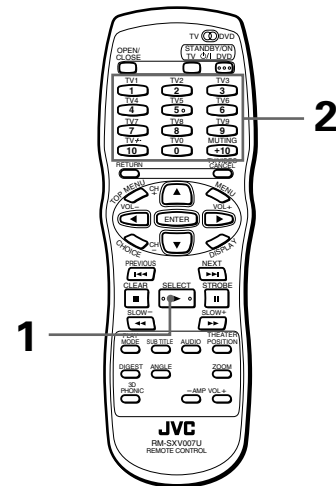

- When a Video CD/SVCD disc with PBC is stopped

- Press \blacktriangleright .

A disc menu appears on the TV screen (The PBC function is activated).

Example:

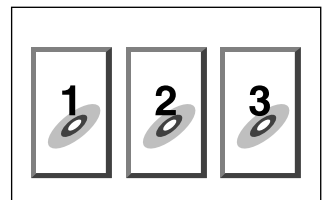

"PBC" is indicated in the display window on the front panel.

- Use the numeric buttons to select the desired item.

- See page 14 for details about how to use the numeric buttons.

The unit starts playback of the selected item. You can return to the menu by pressing the RETURN button.

When "NEXT" or "PREVIOUS" appears on the TV screen, the unit generally works as follows:

- Pressing ►► advances to the next page.
- Pressing ◀◀ returns to the previous page.
- * The method of the operation is different depending on the disc.



- If you want to playback a PBC-compatible Video CD/SVCD disc without activating the PBC function, start playback by using the numeric buttons instead of the ► button.
- To activate the PBC function when a PBC-compatible Video CD/SVCD disc is being played back without the PBC function, press ■ then press ►.
- You can also activate the PBC function using the play mode menu display as follows.
 - 1 Press PLAY MODE.
 - 2 Use CURSOR ◀► to move ◀ to [PBC CALL], then press ENTER.

To locate a desired selection using the numeric buttons



You can play a desired title or chapter (DVD VIDEO) or track (Audio CD/Video CD/SVCD) by specifying the number.

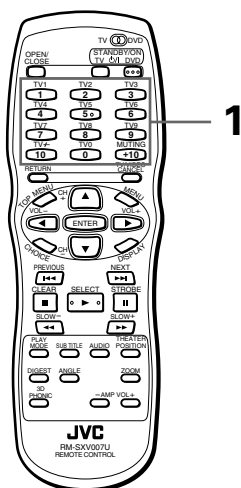

- For DVD VIDEO/Audio CD:
During playback or while stopped
- For Video CD/SVCD:
During playback without PBC function or while stopped

1 Use the numeric buttons to specify the number.

- * During DVD VIDEO playback (except when a menu is shown), a chapter is specified.
- * While a DVD VIDEO is stopped, a title is specified.
- * For an Audio CD or Video CD, a track is specified.

The unit starts playback from the beginning of the selection.

- See page 14 for details about how to use the numeric buttons.

NOTES

- During DVD VIDEO playback, if a menu is shown on the TV screen, the numeric buttons may be used for selecting an item in the menu.
- When ◯ appears on the TV screen:
The title or track you have selected is not contained in the disc.
- This function does not work during Video CD/SVCD playback with PBC function.

To locate a desired selection using

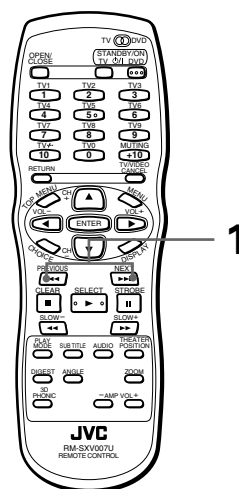

- For DVD VIDEO: During playback
- For Audio CD: During playback
- For Video CD/SVCD:
During playback without PBC function

1 Press ◀◀ or ►►.

With an Audio CD, Video CD or SVCD pressing the button skips a track. With a DVD VIDEO disc, pressing the button skips a chapter or title depending on the disc configuration.

The selection number appears in the display window on the front panel.

- To locate a subsequent selection, press ►► once or repeatedly until the desired selection number appears in the display.
- To locate to beginning of the current selection, press ◀◀ once.
- To locate a former selection, press ◀◀ repeatedly until the desired selection number appears in the display.

NOTES

- This function may not work with some DVD VIDEO discs.
- This function does not work during Video CD/SVCD playback with PBC function.

To locate a desired scene by specifying the chapter number [CHAP.SEARCH]



If the current title of a DVD VIDEO disc being played is divided into chapters, you can skip to a desired chapter by specifying the chapter number using the on-screen display.

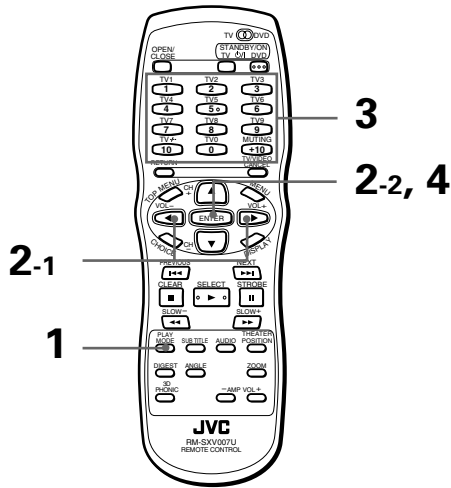

■ During DVD VIDEO playback

1 Press PLAY MODE.

The DVD play mode menu appears on the TV screen.

2 Use CURSOR ◀▶ to move to [CHAP. SEARCH], then press ENTER.

"GO TO CHAPTER =" appears under the menu.

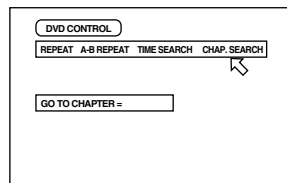

3 Use the numeric buttons (0 to 9) to enter the desired chapter number.

Example:

To select chapter number 8:
Press "8" → ENTER.

To select chapter number 37:
Press "3" → "7" → ENTER.

4 Press ENTER.

The unit starts playback from the selected chapter.



- The "10" and "+10" buttons are not used in this function.

NOTES

- You can also locate a desired chapter directly by specifying the chapter number using the numeric buttons during playback (except when a menu is shown). See page 27.
- When the chapter number is incorrect in step 3: Overwrite the incorrect number with the correct number.
- When Ⓞ is displayed in the TV screen in step 4: The chapter you have selected is not contained in the disc, or chapter search does not work on the disc.
- To turn off the play mode menu: Press PLAY MODE.

To locate a desired position in the current title or track [TIME SEARCH]



You can play a disc from the desired position by specifying the elapsed time from the beginning of the current title or track using the TIME SEARCH function. Note that some DVD VIDEO discs do not contain time information, and the TIME SEARCH function cannot be used.

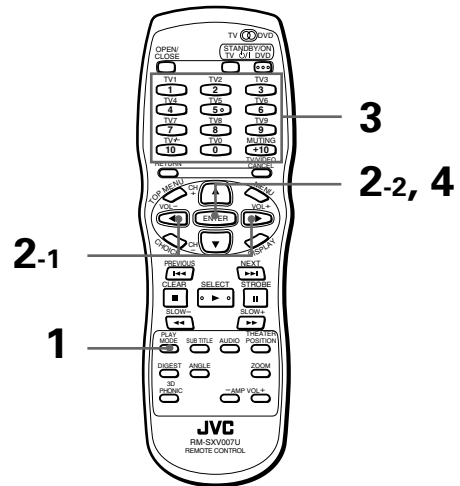

- For DVD VIDEO: During playback
- For Audio CD: During playback
- For Video CD/SVCD: During playback without PBC function

1 Press PLAY MODE.

The play mode menu appears on the TV screen.

2 Use CURSOR ◀▶ to move to [TIME SEARCH], then press ENTER.

"GO TO" appears under the menu.

3 Use the numeric buttons (0 to 9) to enter the time.

You can specify the elapsed time of the current title or track to set the location which you want to playback from.

4 Press ENTER.

The unit starts playback from the specified time.

(for DVD VIDEO)

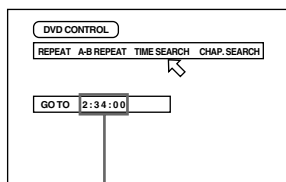

Selected time

(for Audio CD)

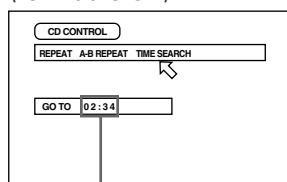

Selected time

Hints

- "10" and "+10" buttons are not used in this function.
- You can specify the time in hour/minute/second format for DVD VIDEO discs, and in minute/second format for Audio CD, Video CD and SVCD discs.

(for Video CD/SVCD)

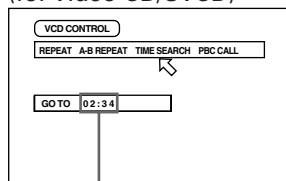

Selected time

• Example (for DVD VIDEO)

To playback from 2(H):34(M):00(S)

GO TO _ : _ : _

↓ Press "2".

GO TO 2 : _ : _

↓ Press "3".

GO TO 2 : 3 _ : _

↓ Press "4".

GO TO 2 : 3 4 : _

↓ Press ENTER

You do not have to press "0" to enter the trailing zeros (for the last two digits in the example above). Of course, it is possible to enter them.

• When you make a mistake

Move the cursor to the incorrect value, then press the correct button to re-select the value.

GO TO 2 : 3 5 : _

↓ Press CURSOR ◀.

GO TO 2 : 3 _ : _

↓ Press "4".

GO TO 2 : 3 4 : _

NOTES

- When appears on the TV screen in step 2:
The time you have selected is not contained on the disc, or the time search function does not work on the disc.
Also note that the time search function does not work during Video CD/SVCD playback with the PBC function.
- To turn off the play mode menu:
Press PLAY MODE.
- The TIME SEARCH function cannot be used during program playback.

To locate a desired scene from the display [DIGEST]



The unit can display the opening scene of each title or chapter on a DVD VIDEO or each track of a Video CD/SVCD. You can select a desired scene from those displayed on the TV screen.

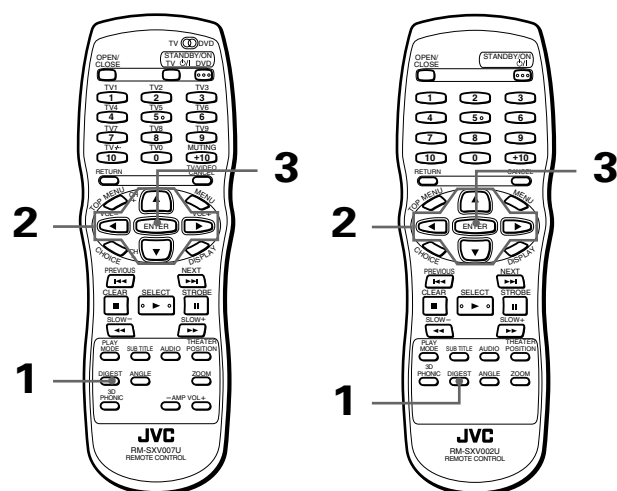

XV-S402SL /XV-S403SG

XV-S332SL

- For DVD VIDEO: While stopped or during playback
- For Video CD/SVCD: While stopped or during playback without PBC function

1 Press DIGEST.

Up to nine opening scenes are displayed.

- While a DVD VIDEO disc is stopped:
The opening scene of each title appears on the TV screen.
- During DVD VIDEO disc playback:
The opening scene of each chapter in the current title appears on the TV screen.
- When a Video CD/SVCD disc is loaded:
The opening scene of each track appears on the TV screen.

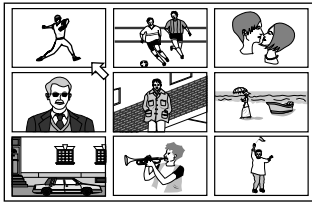

2 Use CURSOR ▲/▼/◀/▶ to select the desired scene.

The selected scene is indicated by . If there are more than 9 scenes, the digest screen will have more than one page. In this case, pressing ▶▶ advances to the next page, while pressing ◀◀ returns to the previous page.

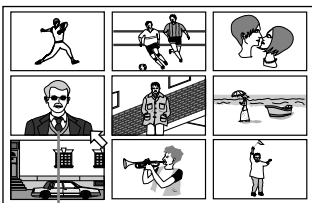

Selected scene

Hints

- When the lower right scene is selected, pressing CURSOR ▶ advances to the next page if available. Similarly, when the upper left scene is selected, pressing CURSOR ◀ returns to the previous page (if available).
- When there are more than one digest page, after pressing DIGEST, pressing ▶▶ before all 9 scenes of the first page appear on the TV screen will advance to the next page. Similarly, pressing ◀◀ before all the scenes of the second or latter page appear on the TV screen will return to the previous page.

3 Press ENTER.

The unit starts playback from the selected scene.

NOTE

- With some discs, depending on the contents, it may take some time until all the scenes appear on the screen.

Special picture playback

The unit provides special picture playback functions including Frame-by-frame, Strobe, Slow-motion and Zoom.

To advance a still picture frame-by-frame

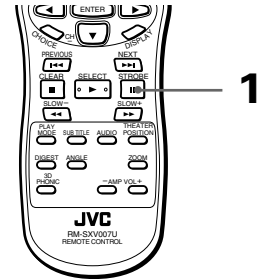

■ While paused (still)

1 Press .

Each time you press , the still picture advances to the next frame. Pressing returns to normal playback.

To display continuous still pictures [STROBE]

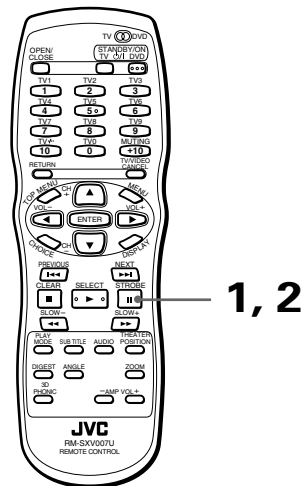

■ During playback

1 At the point you want to view as continuous photographs, press .

The unit pauses playback.

2 Press and hold for more than 1 second.

Nine continuous still pictures appear on the TV screen.

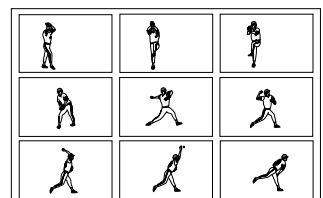

Hints

- Pressing **II** when the nine still pictures is shown will advance to the next nine still pictures.
- Pressing **▶** when the nine still pictures is shown will advance pictures in normal playback speed.
- **To cancel strobe play**
Press and hold **II** for more than 1 second.

NOTE

- If you press and hold **II** for more than 1 second during playback, nine still pictures also appear but they advance in normal playback speed.

To playback in slow-motion [SLOW]

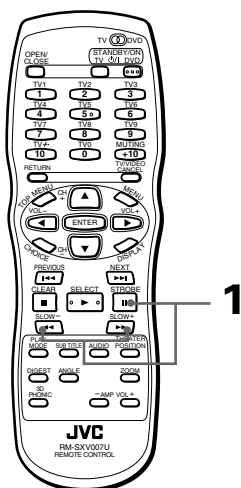

■ During playback

1 Press **II**, then use **◀◀ / ▶▶**.

To play forward slow-motion, press **▶▶**, and to play reverse slow-motion (for DVD VIDEO discs only), press **◀◀**. First, the unit plays the slowest speed, and each time you press the button, the playback speed increases.

- **To return to normal playback**
Press **▶**.
- **To pause slow-motion playback**
Press **II**.

NOTES

- The sound is muted during slow-motion playback.
- Reverse slow-motion playback is not possible for a Video CD/SVCD.

To zoom a scene [ZOOM]



English

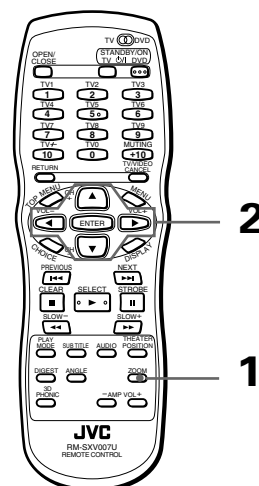

■ During playback or while paused

1 Press ZOOM.

“ZOOM” appears on the TV screen. The unit zooms in to the center part of the scene to produce a double-sized image.

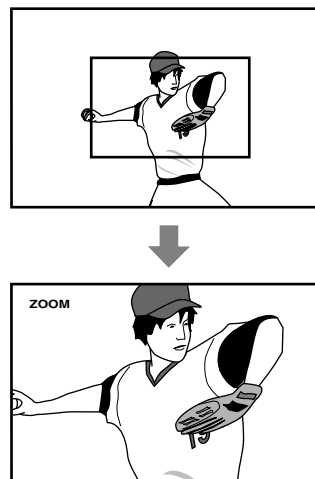

2 Use CURSOR **▲/▼/◀/▶** to move the zoomed-in scene.

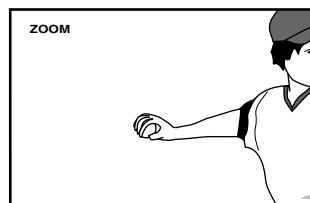

- **To return to normal playback**
Press ZOOM.

NOTE

- While zoomed, the picture may look coarse.

Advanced operations

Changing the playback order

You can play titles or tracks on a disc inserted in the desired order or in random order.

To playback in the desired order [PROGRAM]



You can play titles or tracks on a disc inserted in the desired order by using the Program function.

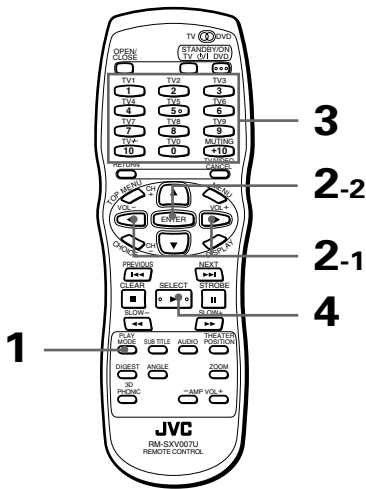

1	2	3	4	5	6
7	8	9	10	11	12
13	14	15	16	17	18

The programmed title/track number is shown under each program number.

- **If you specify a wrong selection**
Press CANCEL. The last selection programmed is erased.
- **To clear the program**
Press ■ .
- **4 Press ► to start program play.**

When all of the programmed titles/tracks have finished playback, the unit stops but the program remains.

NOTES

- Some DVD VIDEO discs may not be played back correctly in program mode.
- During program playback, pressing ►► skip to the next selection of the program. Pressing ◀◀ returns to the beginning of the current selection, however, you cannot skip back to the previous selection.
- By pressing PLAY MODE during program playback, the program table is displayed on the TV screen and the current program number is indicated in yellow.

Advanced operations

- While stopped
- 1 Press PLAY MODE.
The play mode menu appears on the TV screen.
- 2 Use CURSOR ◀/▶ to move to [PROGRAM] and press ENTER.

REPEAT	PROGRAM	RANDOM			
1	2	3	4	5	6
7	8	9	10	11	12
13	14	15	16	17	18

The program table appears under the menu bar (as shown above).
The "PROGRAM" indicator appears in the display window on the front panel.

- 3 Specify the titles or tracks in the desired order using the numeric buttons.
See page 14 for details about how to use the numeric buttons.
Up to 18 titles or tracks can be programmed. You may select the same title or track more than once.

- **To quit program playback**
Press ■ while stopped.
The "PROGRAM" indicator in the display window turns off.
Note that the program remains.
To clear the program, press ■ while the program table is shown on the TV screen.



- While stopped and the play mode menu is displayed on the TV screen, by moving to [PROGRAM] and pressing ENTER, the program mode quits. Note that the program remains.

To playback in random order [RANDOM]



You can play titles or tracks on a disc inserted in random order by using the Random function.

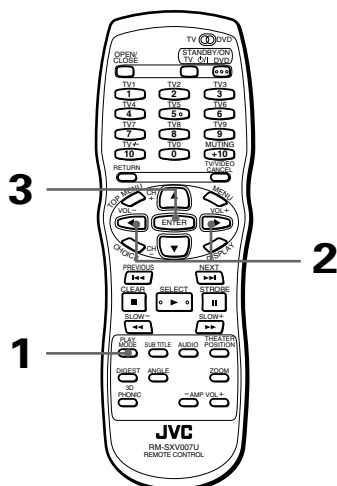

■ While stopped

1 Press PLAY MODE.

The play mode menu appears on the TV screen.

2 Use CURSOR ◀/▶ to move to [RANDOM].

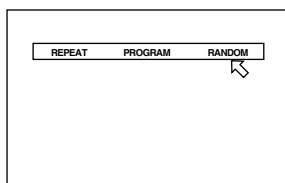

3 Press ENTER.

The unit starts random playback. The "RANDOM" indicator appears in the display window on the front panel. After playing all titles/tracks of the disc, random playback ends.

Hints

- The same title or track will not be played back more than once during random play.
- **To stop/quit random playback in the middle**
Press ■ to stop playback. The unit is still in random playback mode, so pressing ▶ starts random playback again. To quit random playback, press ■ again while stopped. The "RANDOM" indicator in the display window turns off.

NOTE

- Some DVD VIDEO discs may not be played back correctly in the random mode.

Repeat playback

You can repeat playback of the current selection or all disc contents (except DVD VIDEO). You can also repeat playback of a desired part.

To repeat the current selection or all tracks [REPEAT]

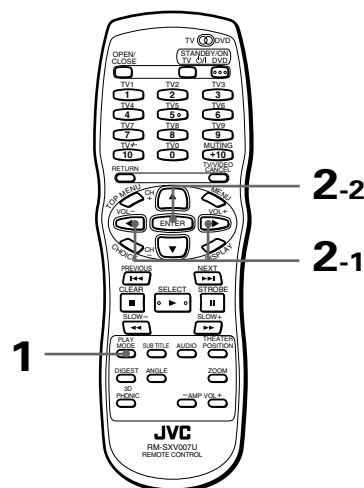

- For DVD VIDEO: During playback
- For Audio CD/Video CD/SVCD: In any condition except Video CD/SVCD playback with PBC

1 Press PLAY MODE.

The play mode menu appears on the TV screen.

2 Use CURSOR ◀/▶ to move to [REPEAT], then press ENTER.

Each time you press ENTER, the repeat mode changes as follows depending on the disc type and unit's status:

- **During DVD VIDEO playback**

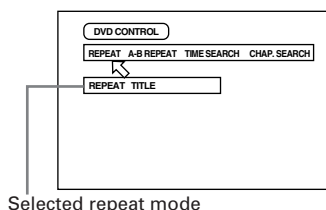

Selected repeat mode

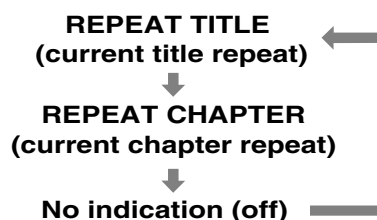

• **Audio CD/Video CD/SVCD**

(for Audio CD)

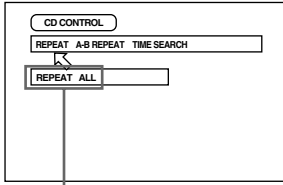

Selected repeat mode

(for Video CD/SVCD)

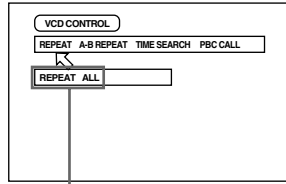

Selected repeat mode

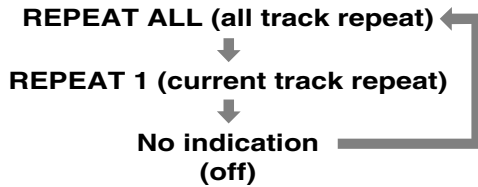

Hints

- If you press ■ in REPEAT ALL or REPEAT1 mode, the unit stops playback but remains in the mode.
- If you press ■ in REPEAT TITLE or REPEAT CHAPTER mode, the unit stops playback and quits the mode.

• **To quit repeat playback**

With pointed at [REPEAT], press ENTER repeatedly until the mode is set to off.

NOTES

- Some DVD VIDEO discs do not allow the title repeat or/ and chapter repeat.
- Some DVD VIDEO discs automatically stops playback in the middle of the disc.
- Repeat playback function cannot be used during Video CD/SVCD playback with PBC function.
- To turn off the play mode menu display Press PLAY MODE.

To repeat a desired part [A-B REPEAT]

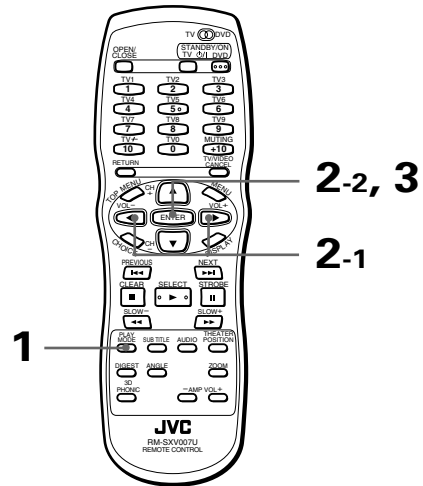

■ **During playback**

1 Press PLAY MODE.

The play mode menu appears on the TV screen.

2 Use CURSOR to move to [A-B REPEAT], then press ENTER at the beginning of the part you want to repeat (point A). Make sure that the REPEAT mode is off. If any REPEAT mode is selected, you cannot move to [A-B REPEAT].

3 Press ENTER at the end of the part you want to repeat (point B). The unit locates "A" and starts repeat playback between "A" and "B."

(for DVD VIDEO)

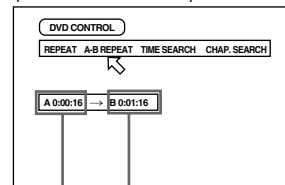

Point A Point B

(for Audio CD)

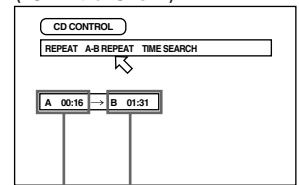

Point A Point B

(for Video CD/SVCD)

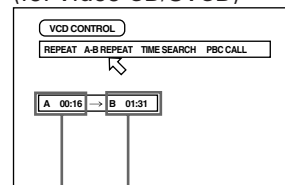

Point A Point B

To quit A-B repeat playback

Press ■. The unit stops playback and quits A-B repeat mode.

Hints

- During playback, pressing ENTER when ⇄ is pointed at [A-B REPEAT] quits A-B repeat mode and continues playback.
- You can also quit A-B repeat mode by pressing ◀◀ or ▶▶.

NOTES

- **To turn off the play mode menu**
Press PLAY MODE.
- If Ⓞ appears when pressing ENTER in step 2 during DVD/SVCD playback
You cannot repeat the selected portion because of the disc contents.
- **The A-B REPEAT function cannot be used during program playback.**

Selecting a scene angle of DVD VIDEO

You can enjoy a variety of scene angles if the DVD VIDEO disc contains "multi-angle" parts, where multiple cameras were used to shoot the same scene from different angles.

Hints

- At the beginning of a "multi-angle" part, 📹 appears on the TV screen.

To select a scene angle from the normal screen [ANGLE]

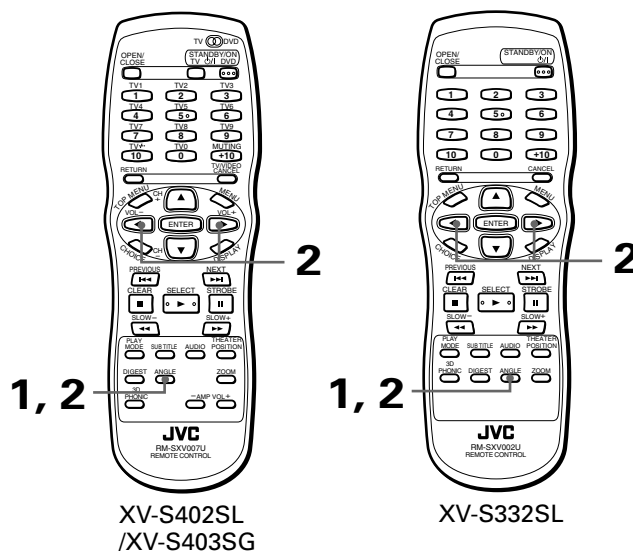

■ During DVD VIDEO playback

1 Press ANGLE.

The Angle selection display appears on the TV screen.

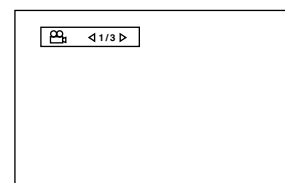

2 Use ANGLE or CURSOR ◀▶ to select the desired angle.

Each time you press ANGLE or CURSOR ◀▶, the angle changes.

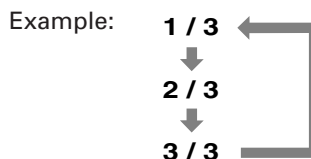

NOTES

- The Angle selection display will automatically disappear if you do not change the angle for 10 seconds.
- To turn off the Angle selection display manually, press ENTER.
- When Ⓞ appears on the TV screen
The current scene is not recorded from multiple angles.

To select a scene angle from the angle list display [ANGLE]

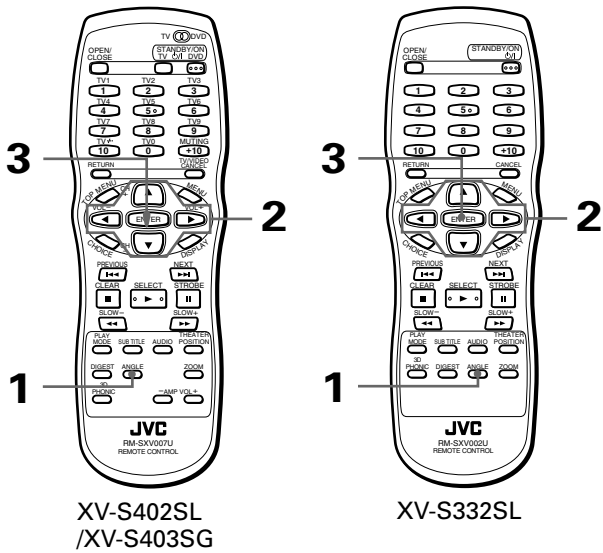

■ During DVD VIDEO playback

1 Press and hold ANGLE for more than 1 second.

Up to nine camera angles recorded on a disc appear on the TV screen.

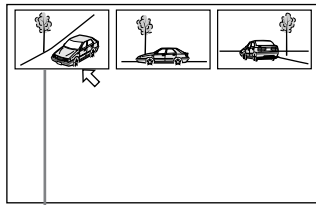

The selected camera angle

2 Use CURSOR $\blacktriangle/\blacktriangledown/\blacktriangleleft/\blacktriangleright$ to select the desired angle.

3 Press ENTER.

The unit starts playback by the selected angle on the full-sized screen.

NOTES

- When \odot appears on the TV screen in step 1: The current scene is not recorded from multiple angles.
- During the operation above, audio is muted.

Changing the language and sound

For DVD VIDEO discs, you can select the subtitle language, as well as the audio language/sound included on a disc. For Video CD/SVCD discs, you can select the audio channel(s).

To select the subtitle language [SUBTITLE]

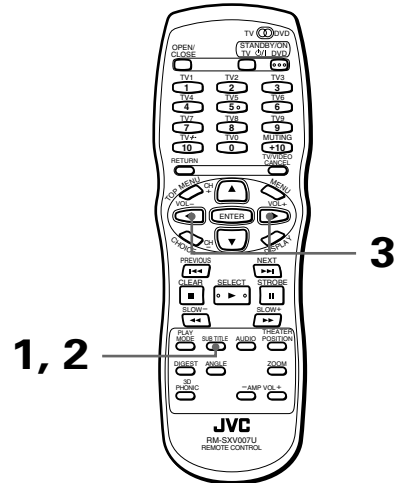

■ During playback

1 Press SUBTITLE.

The Subtitle selection display appears on the TV screen.

(for DVD VIDEO)

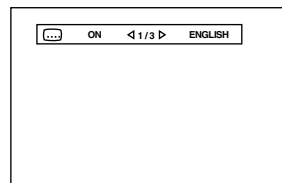

(for SVCD)

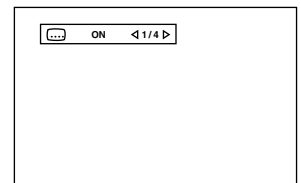

2 To turn the subtitle on and off, press SUBTITLE.

3 To select the desired subtitle language, use CURSOR $\blacktriangleleft/\blacktriangleright$.

• For DVD VIDEO

Each time you press CURSOR $\blacktriangleleft/\blacktriangleright$, the subtitle language changes.

Example:

- 1/3 ENGLISH
- ↓
- 2/3 FRENCH
- ↓
- 3/3 SPANISH
- ↓
- /3 (off)

• For SVCD

Pressing CURSOR ◀/▶ cycles among the four subtitle channels as follows regardless of whether the subtitle is recorded or not. You can also select the subtitle by pressing SUBTITLE.

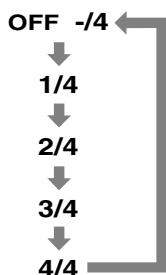

NOTES

- For DVD VIDEO, the selected language may be abbreviated on the TV screen. See "Appendix A: Table of languages and their abbreviations" at the end of this manual.
- The Subtitle selection display will automatically disappear if you do not change the subtitle for 10 seconds.
- To turn off the Subtitle selection display manually, press ENTER.
- When Ⓞ appears on the TV screen: You cannot select the subtitle.

(for DVD VIDEO)

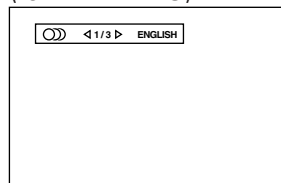

(for Video CD)

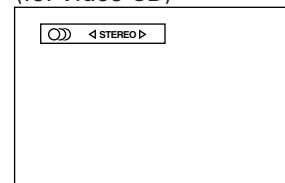

(for SVCD)

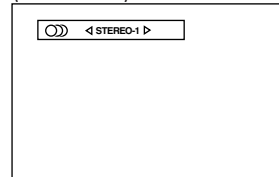

2 Use AUDIO or CURSOR ◀/▶ to select the desired audio.

• For DVD VIDEO

Each time you press AUDIO or CURSOR ◀/▶, the audio language or sound changes.

Example:

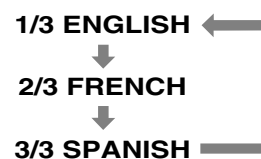

To change the audio language or sound [AUDIO]



By AUDIO selection, you can choose the audio language of movies or choose to enjoy karaoke with or without the vocal.

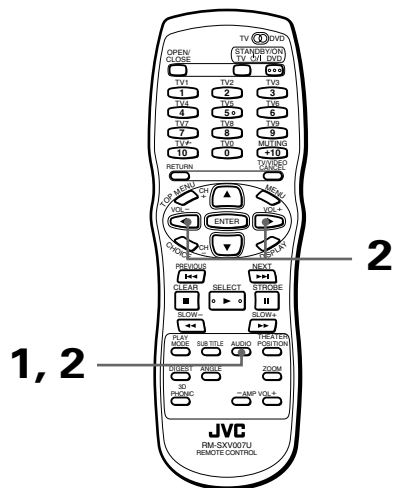

■ During playback

1 Press AUDIO.

The Audio selection display appears on the TV screen.

• For Video CD/SVCD

Each time you press AUDIO or CURSOR ◀/▶, the playback audio changes as follows.

(Video CD)

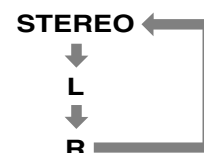

(SVCD)

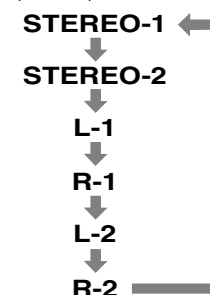

NOTES

- For DVD VIDEO, the selected language may be abbreviated on the TV screen. See "Appendix A: Table of languages and their abbreviations" at the end of this manual.
- The Audio selection display will automatically disappear if you do not change the audio for 10 seconds.
- To turn off the Audio selection display manually, press ENTER.
- When Ⓞ appears on the TV screen (for a DVD VIDEO disc): You cannot select the audio.

Selecting the picture character

You can select the picture character from among four options according to the source program, lighting condition of the room and/or personal preference.

To select the picture character [THEATER POSITION]

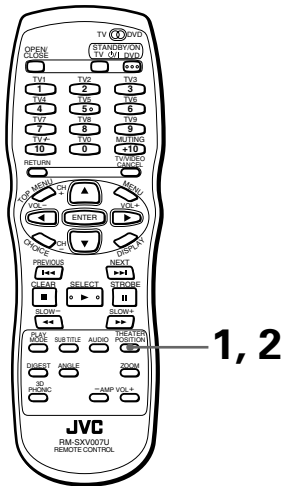

■ During playback

1 Press THEATER POSITION.

The theater position display appears on the TV screen.

2 Select the desired theater position by using THEATER POSITION.

Each time you press the THEATER POSITION button, the picture character changes as follows:



Selected picture character

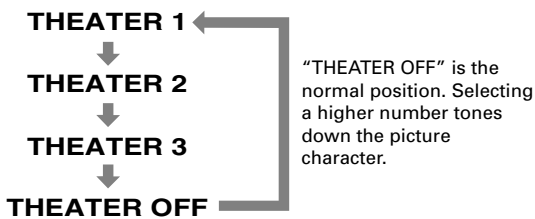

NOTES

- The theater position display will automatically disappear if you do not change the theater position for 5 seconds.
- To turn off the theater position display manually, press ENTER.

Enjoying virtual surround sound

Using the 3D PHONIC function, you can get a simulated surround effect from your stereo system.

To simulate surround sound [3D PHONIC]

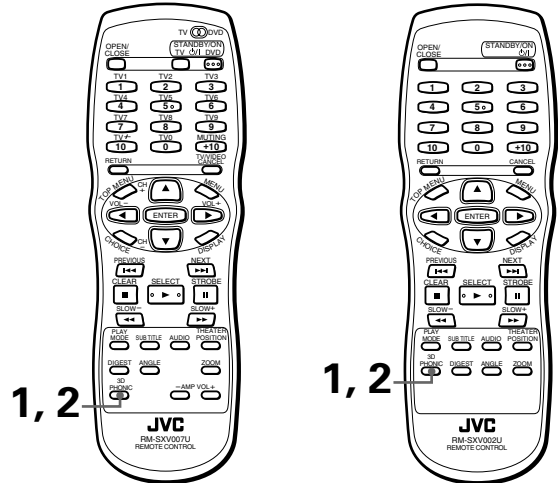

XV-S402SL /XV-S403SG

XV-S332SL

■ During playback

1 Press 3D PHONIC.

The 3D PHONIC display appears on the TV screen.

2 Select the desired mode by using 3D PHONIC.

Each time you press the 3D PHONIC button, the 3D PHONIC mode changes as follows:

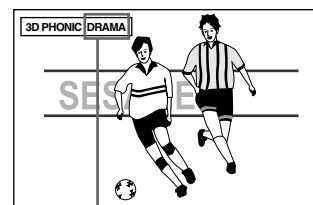

Selected effect mode

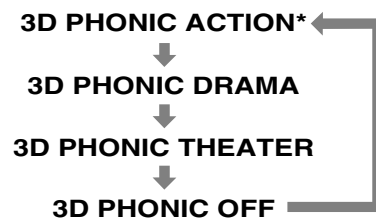

• ACTION

Suitable for action movies and sports programs in which sounds dynamically move.

• DRAMA

Natural and warm sound. You can enjoy movies in a relaxed mood.

• THEATER

You can enjoy sound effects like in a major theater in Hollywood.

- * When you play a DVD VIDEO disc recorded in Dolby Digital which contains more than 3 channels, ACTION does not appear.

NOTES

- The 3D Phonic display will automatically disappear if you do not change the 3D PHONIC for 5 seconds.
- To turn off the 3D PHONIC display manually, press ENTER.
- With a Video CD disc, if the Audio setting is set to L or R, you cannot activate the 3D PHONIC function (i.e the 3D PHONIC mode is fixed to OFF).
Conversly, when the 3D PHONIC function is active, changing the AUDIO setting to L or R from STEREO cancels the 3D PHONIC function.
- The 3D PHONIC function works correctly when playing back discs recorded in the Dolby Surround or Dolby Digital 5.1-CH format.
It also works when playing back discs other than those above, but does not provide the correct effect.
- The 3D PHONIC function does not affect the DTS or Dolby Digital bitstream signal from the DIGITAL OUT jack.
- The sound effect will not be set or operate, even if 3D PHONIC is pressed, for the sound of DVD VIDEO discs recorded in Linear PCM.
- When you set the 3D PHONIC function to on, the DOWN MIX and COMPRESSION settings in the AUDIO page of the preference display are disabled.

Checking the status

You can view the disc/time information, as well as the DVD functions status on the TV screen.

To check the disc/time information

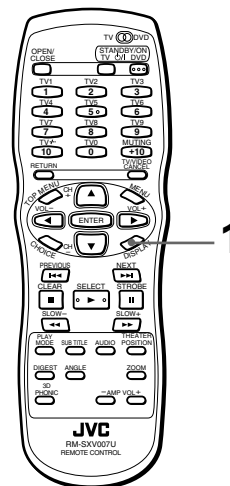

■ During playback

- 1 Press DISPLAY once for a Audio CD, Video CD or SVCD disc, or twice for a DVD VIDEO disc.
The disc/time display appears on the TV screen.

(for DVD VIDEO)

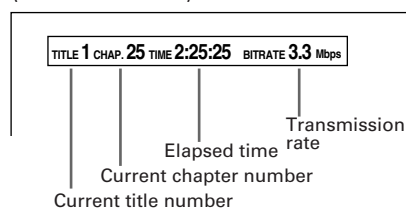

(for Audio CD, Video CD or SVCD playing without PBC)

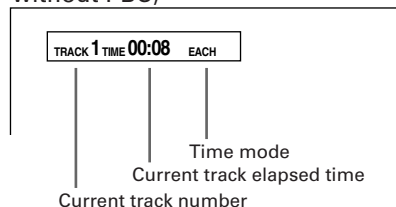

(for Video CD/SVCD playing with PBC)

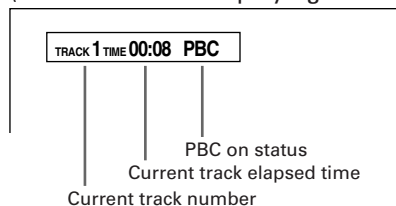

- To turn off the disc/time display
Press DISPLAY.

To check the DVD function status

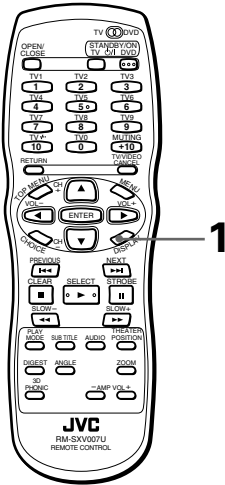

■ During DVD VIDEO playback

1 Press DISPLAY.

The DVD function status display appears on the TV screen.

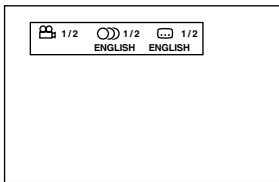

The current selections of the camera angle, audio language and subtitle language are shown.

- To turn off the DVD function status display Press DISPLAY twice.

To dim the brightness of the display window

You can dim the brightness of the display window.

Dimming brightness of the display window

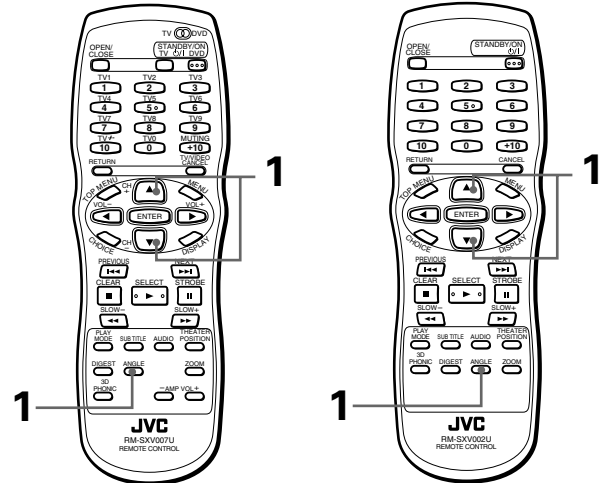

XV-S402SL /XV-S403SG

XV-S332SL

■ When no disc is inserted or while stopped

1 Press CURSOR ▼ while holding down ANGLE.

You can set the brightness from among three levels. Each press of the button makes the display window darker.

To restore the display window brighter, press CURSOR ▲.

This unit can playback CD discs recorded by the MP3 format (we refer to those discs as MP3 CD discs in this manual). Operations for MP3 CD discs are similar to those for Audio CD discs, though there are some restrictions and differences.

What is MP3?

MP3 is the abbreviation of "MPEG1 Audio Layer 3". MPEG Audio is a compression specification that compresses the audio portion only. This image compression method is used in DVD or Video CD, etc. The audio data has been compressed into about 1/10.

About MP3 CD disc

On an MP3 CD disc, each material (song) is recorded on each Track (file), which usually belongs to a Group (folder).

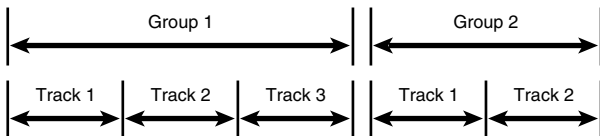

This unit can recognize up to 99 Groups and up to 254 Tracks per Group, however, the number of Tracks to be played back on a disc is limited to 1023.

If a disc includes more than 1023 Tracks, the unit stops detecting Tracks when the number of detected Tracks reaches 1023 and ignores the subsequent Tracks. The unit also ignores any non-MP3 file in the disc.

NOTES for making a private MP3 CD using a CD-R/CD-RW disc:

- Select "ISO 9660" as the disc format.
- Do not select the "multi-session" recording.
- Finalize the disc.

NOTES

- Because of the disc characteristics or recording condition, some discs may not be played back or it takes time to start playback.
- The unit does not support "packet write" discs.
- If there are any Tracks (files) which are stored on a disc directly and do not belong to any Group (directory), the unit recognized them as belonging to an independent Group.
- The unit does not output a digital audio signal from DIGITAL OUT when playing back an MP3 CD disc.
- The unit plays back Groups/Tracks on an MP3 CD disc in the alphabetical order.

For example, if there are three title Groups [one], [two] and [three] on a disc, the playback order is [one], [three] then [two]. Tracks in a Group are played back in the same way.

Therefore, an MP3 CD disc on the market may be played back in the different order from the order printed on its sleeve.

Unavailable functions

As described earlier, there are some restriction for playback of MP3 CD discs. Following functions are not available with MP3 CD discs.

Unavailable functions for MP3 discs

Function name	Function
Resume	To resume playback
Time search	To locate a desired position in the current track
Manual search	To advance or reverse playback rapidly
A-B repeat	To repeat a desired part
3D phonic	To simulate surround sound

NOTES

- You cannot playback Tracks in the desired (programmed) or random order, nor playback a Track repeatedly.
- The screen saver function is not active with an MP3 CD disc, as with an Audio CD.

Basic operations

Basic operations using the basic control buttons

MP3

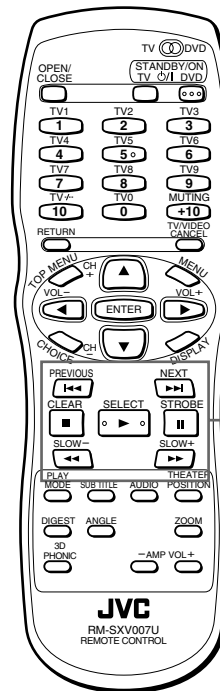

Basic control buttons

The following table shows basic functions of basic control buttons.

As you can see ►, ■, ◼ and ◂◃◄◅ buttons function the same as with Audio CD discs, though ◂◃◄◅ buttons function is different.

Buttons	Functions
	Starts playback
	Stops playback completely
	Pauses playback temporarily
	Skips back or forward a Track*.
	Skips back or forward a Group.

* You can skip a Track across a Group. i.e. pressing when the last Track of the current Group is selected skips to the first Track of the next Group.

NOTES

- The current Group and Track numbers are shown on the display window in the following manner.

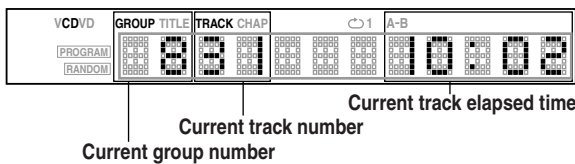

- You cannot advance or reverse playback of an MP3 CD disc rapidly.

Track/Group selection using the numeric buttons

While stopped, you can select a Group to be played using the numeric buttons. During playback, you can select a Track in the current Group to be played using the numeric buttons.

How to select a Track or Group:

The same method for selecting a track of an Audio CD disc can be applied for selecting a Group or Track of an MP3 CD disc except for a three-figure Track. For selecting a three-figure Track (i.e. Track 100 or higher), follow the procedure below.

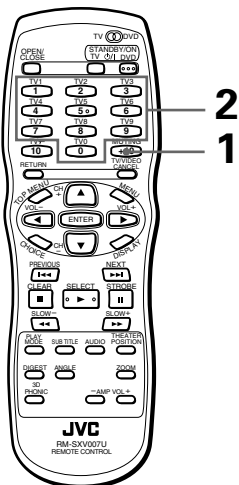

1 Holding down the +10 button for 2 seconds or more.

“- - -” appears in the display window showing that you can now enter a three-figure number directly.

2 Use the numeric buttons (0 through 9) to specify the desired Track number directly.

Example:

To specify Track 254 : press 2, 5 and 4.

Hints

- You can also specify a single- or double-figure Track using this method.

Example:

- To specify Track 5, press 0, 0 and 5.
- To specify Track 25, press 0, 2 and 5.

Advanced functions

Program playback

You can playback Groups on an MP3 CD disc in the desired order.

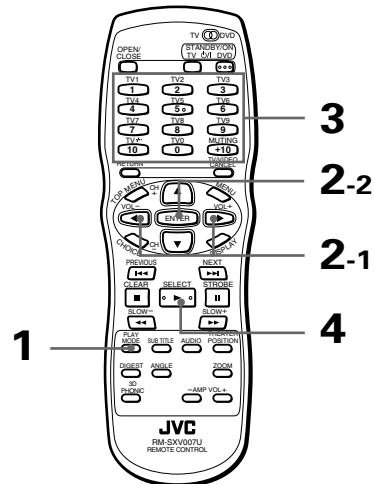

While stopped

1 Press PLAY MODE.

The play mode menu appears on the TV screen.

2 Use CURSOR to move to [PROGRAM] and press ENTER.

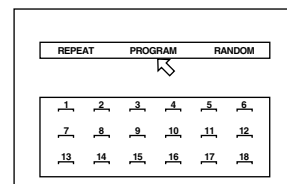

The program table appears under the menu bar (as shown above).

The “PROGRAM” indicator appears in the display window on the front panel.

3 Specify the groups in the desired order using the numeric buttons.

See page 14 for details about how to use the numeric buttons.

Up to 18 groups can be programmed. You may select the same group more than once.

REPEAT			PROGRAM			RANDOM		
1	2	3	4	5	6			
7	8	9	10	11	12			
13	14	15	16	17	18			

The programmed group number is shown under each program number.

• If you specify a wrong selection

Press CANCEL. The last selection programmed is erased.

• To clear the program

Press ■ .

4 Press ► to start program play.

When all of the programmed groups have finished playback, the unit stops but the program remains.

• To quit program playback

Press ■ while stopped.

The "PROGRAM" indicator in the display window turns off.

Note that the program remains.

To clear the program, press ■ while the program table is shown on the TV screen.



- While stopped and the play mode menu is displayed on the TV screen, by moving to [PROGRAM] and pressing ENTER, the program mode quits. Note that the program remains.

NOTES

- You cannot playback Tracks in a Group in the desired order.
- By pressing PLAY MODE during program playback, the program table is displayed on the TV screen and the current program number is indicated in yellow.

Random playback

MP3

English

You can playback Groups on an MP3 CD disc in random order.

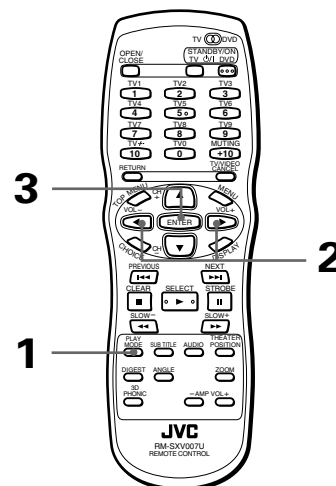

■ While stopped

1 Press PLAY MODE.

The play mode menu appears on the TV screen.

2 Use CURSOR to move to [RANDOM].

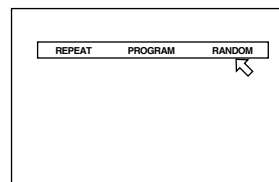

3 Press ENTER.

The unit starts random playback.

The "RANDOM" indicator appears in the display window on the front panel. After playing all groups of the disc, random playback ends.



- The same group will not be played back more than once during random play.
- To stop/quit random playback in the middle
Press ■ to stop playback. The unit is still in random playback mode, so pressing ► starts random playback again.
To quit random playback, press ■ again while stopped. The "RANDOM" indicator in the display window turns off.

NOTES

- Tracks in a Group are played back in the regular order.
- Pressing the button during random playback skips forward or back a track.

Repeat playback

MP3

You can repeat playback of the current Group or all Groups.

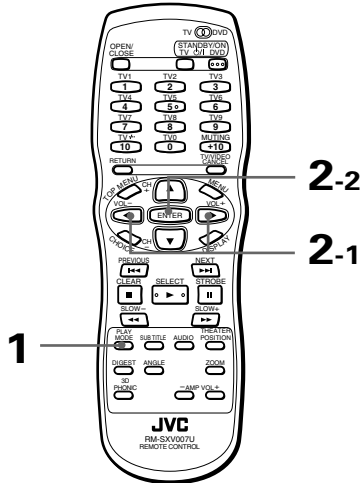

■ During playback or while stopped

1 Press PLAY MODE.

The play mode menu appears on the TV screen.

2 Use CURSOR ◀/▶ to move to [REPEAT], then press ENTER.

Each time you press ENTER, the repeat mode changes as follows depending on the disc type and unit's status:

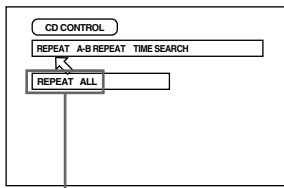

Selected repeat mode

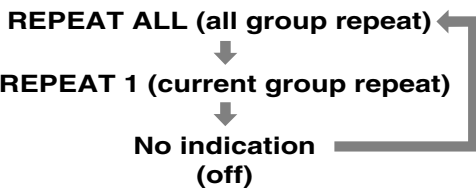

Hints

- If you press ■ in REPEAT ALL or REPEAT1 mode, the unit stops playback but remains in the mode.
- **To quit repeat playback**
With pointed at [REPEAT], press ENTER repeatedly until the mode is set to off.

NOTE

- **To turn off the play mode menu display**
Press PLAY MODE.

Disc/time information

MP3

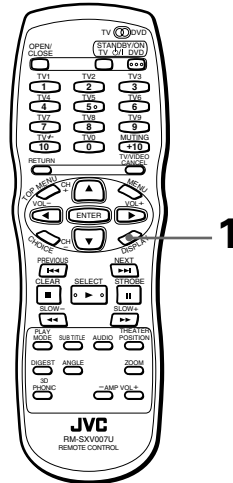

■ During playback

1 Press DISPLAY.

The disc/time display appears on the TV screen.

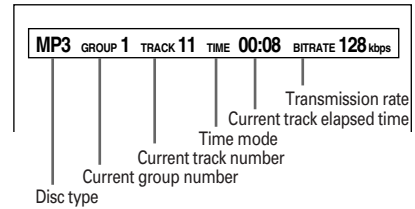

- **To turn off the disc/time display**
Press DISPLAY.

Selecting preferences

You can set various preferences for playback via four dedicated displays.

How to set preferences

Note that you cannot bring up a preference display during playback or when an Audio CD is loaded in the tray.

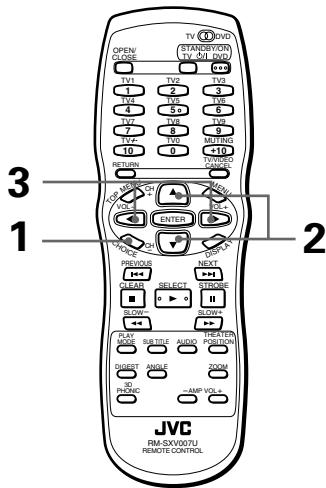

- When no disc is inserted in the tray, or when a DVD VIDEO or Video CD is inserted and stopped

1 Press CHOICE.

One of the preference pages appears on the TV screen. There are four preference pages: LANGUAGE, AUDIO, DISPLAY and SYSTEM. To turn the page, move to the desired tab using CURSOR .

LANGUAGE

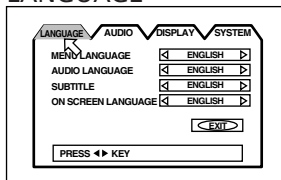

AUDIO

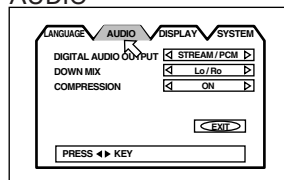

DISPLAY

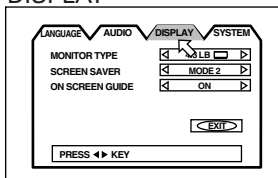

SYSTEM

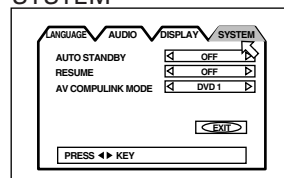

- #### 2 Move to select the item you want to set by using CURSOR .

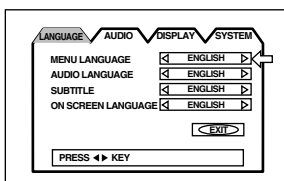

- #### 3 Press CURSOR to select the setting you want.

- To turn off the preference display, press CHOICE or move to [EXIT] and press ENTER.
- For details about each setting, see the following paragraphs:

LANGUAGE page

MENU LANGUAGE

You can select the default "display" language to be displayed if it is contained on the disc.

Each time you press CURSOR , the language setting changes in the following order:

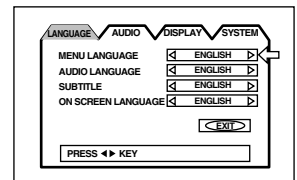

ENGLISH → SPANISH → FRENCH → CHINESE → GERMAN → ITALIAN → JAPANESE → language code from AA to ZU

(See "Appendix A: Table of languages and their abbreviations" at the end of this manual.)

Pressing CURSOR changes the language setting in the reverse order of the above.

- * If the selected language is not recorded, the disc's default display language will be displayed.

AUDIO LANGUAGE

You can select the default audio language to be played if it is contained on the disc.

Each time you press CURSOR , the language setting changes in the following order:

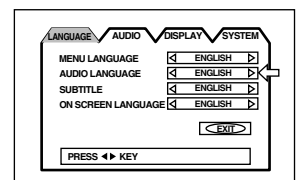

ENGLISH → SPANISH → FRENCH → CHINESE → GERMAN → ITALIAN → JAPANESE → language code from AA to ZU

(See "Appendix A: Table of languages and their abbreviations" at the end of this manual.)

Pressing CURSOR changes the language setting in the reverse order of the above.

- * If the selected language is not recorded, the disc's default audio language will be played.

SUBTITLE

You can select the default subtitle language to be displayed if it is contained on the disc.

Each time you press CURSOR ►, the language setting changes in the following order:

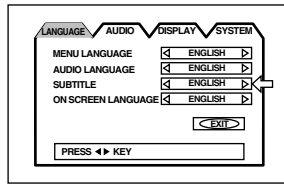

ENGLISH → SPANISH → FRENCH → CHINESE → GERMAN → ITALIAN → JAPANESE → language code from AA to ZU

(See "Appendix A: Table of languages and their abbreviations" at the end of this manual.)

Pressing CURSOR ◀ changes the language setting in the reverse order of the above.

* If the selected language is not recorded, the disc's default subtitle language will be displayed.

ON SCREEN LANGUAGE

You can select the on-screen display language to be displayed.

Each time you press CURSOR ►, the language setting changes as follows:

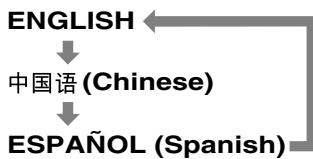
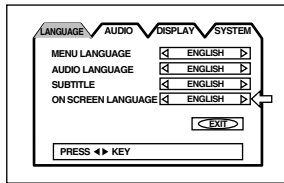

English	ON SCREEN LANGUAGE ◀	ENGLISH ▶
Chinese	说明字幕	中国语 ▶
Spanish	IDIOMA EN PANTALLA ◀	ESPAÑOL ▶

Pressing CURSOR ◀ changes the language setting in the reverse order of the above.

AUDIO page

DIGITAL AUDIO OUTPUT

To connect the unit's digital output to an external device equipped with a digital input, this item must be set correctly.

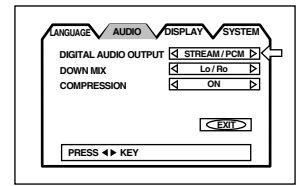

- PCM ONLY**
 When you connect the DIGITAL OUT jack of the unit to the linear PCM digital input of other audio equipment.
- STREAM/PCM**
 When you connect to the digital input of an amplifier to a built-in DTS, Dolby Digital, or MPEG multichannel decoder.
- DOLBY DIGITAL/PCM**
 When you connect to the digital input of a Dolby Digital decoder, or an amplifier with a built-in Dolby Digital decoder.

The following chart shows the relationship between types of playback discs and output signals.

Playback discs	Output		
	STREAM/PCM	DOLBY DIGITAL/PCM	PCM ONLY
DVD with 48 kHz, 16 bit linear PCM	48 kHz, 16 bit linear PCM	←	←
DVD with 48 kHz, 20/24 bit linear PCM	48 kHz, 20/24 bit linear PCM	←	←
DVD with 96 kHz, linear PCM	No output	←	←
DVD with DTS	DTS bitstream	No output	←
DVD with Dolby Digital	Dolby Digital bitstream	←	48 kHz, 16 bit linear PCM
DVD with MPEG multichannel	MPEG bitstream	48 kHz, 16 bit linear PCM	←
Video CD/SVCD	44.1 kHz, 16 bit linear PCM	←	←
Audio CD	48 kHz, 16 bit linear PCM	←	←
Audio CD with DTS	DTS bitstream	←	←
MP3 CD	No output	←	←

NOTES

- The unit does not provide the DTS decoding function.
- When playing a DVD VIDEO or Audio CD disc with DTS, use a DTS decoder to get correct signals from your speakers. Never use the unit's analog output jacks, which output incorrect signals that may damage your speakers.
- If you connect the analog outputs and digital outputs simultaneously, be sure to select the source of the amplifier correctly, or set the level control of the amplifier connected to the analog outputs to minimum.

DOWN MIX

To playback a DVD VIDEO disc recorded with surround multichannel audio correctly, the DOWN MIX setting must be properly made according to your audio system.

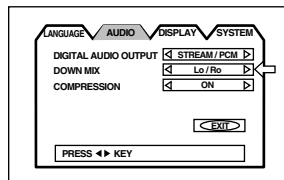

Note that this setting affects the output signal from the AUDIO (both DIGITAL and ANALOG) output jacks when playing back a DVD VIDEO disc recorded with surround multichannel audio.

- **Lt/Rt**

When you enjoy multichannel surround audio by connecting the unit's AUDIO output (normally, the DIGITAL output) to a surround decoder.

- **Lo/Ro**

When you enjoy conventional 2-channel stereo audio by connecting the unit's AUDIO output to a stereo amplifier/receiver or television set, or when you duplicate audio of a DVD VIDEO disc recorded with surround audio to your MD, cassette, etc.

NOTES

- The Down mix function does not work when the 3D PHONIC function is activated.

- The DOWN MIX setting does not affect an MPEG or Dolby Digital bitstream signal from DIGITAL OUT.

To enjoy the DOWN MIX effect from DIGITAL OUT when playing back a disc recorded with the MPEG multichannel or Dolby Digital format, set "DIGITAL AUDIO OUTPUT" to "PCM ONLY" (see page 46).

- When playing back a disc recorded with DTS, you cannot get the DOWN MIX effect from both DIGITAL and ANALOG outputs.

COMPRESSION

You can compress the dynamic range of the sound if needed. Using this function, you can listen to sound at low volumes easily.

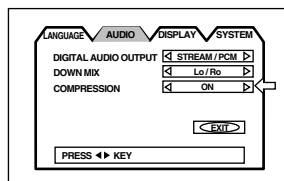

- **ON**

Audio is played back with the dynamic range compressed.

- **OFF**

Audio is played back as it was recorded.

NOTES

- The Compression function works only when playing back a disc recorded with DOLBY DIGITAL 1CH or 2CH. The setting is not effective for other discs.
- The Compression function does not work when the 3D PHONIC function is activated.
- With the digital connection, the COMPRESSION settings in the AUDIO page of the preference display are invalid. Settings for these items must be made from the decoder.

DISPLAY page

MONITOR TYPE

You can select the monitor type to match your TV when you playback DVD VIDEO discs recorded for wide screen televisions.

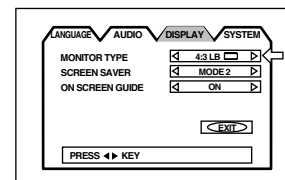

- **4:3 LB  (Letter Box Conversion)**

When you connect a normal TV to the unit.

When you play a wide picture recorded on a DVD VIDEO disc, the picture is displayed with bands across the upper and lower portions of the screen.



- **4:3 PS  (Pan Scan Conversion)**

When you connect a normal TV to the unit.

When you play a wide picture recorded on a DVD VIDEO disc, a portion of the picture is automatically cut off from the left and right sides of the image.

Depending on the disc, it may not be possible to playback in this mode. In that case, the picture is played back as in 4:3 LB  mode.

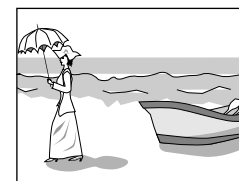

- **16:9 WIDE (Wide Television screen)**

When you connect a wide-screen TV to the unit.

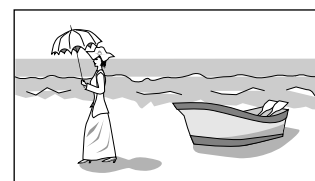

SCREEN SAVER

A television monitor screen may be burned out if a static picture is displayed for a long time. To prevent this, the unit automatically activates the screen saver function if a static picture, such as an on-screen display or menu, is displayed for over 5 minutes.

- **MODE 1**

The current picture gets dark.

- **MODE 2**

The "screen saver" picture appears and its brightness changes.

- **OFF**

The screen saver function is off.

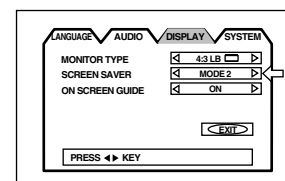

NOTES

- The monitor screen of a projector or projection TV is easily burned out if the screen saver mode is set to OFF and a static picture is displayed for a long time.
- The screen saver function is not activated when the selected disc is an Audio CD.

ON SCREEN GUIDE

The unit can display "on-screen guide" icons or characters on the picture, which show what is happening to the disc or the unit.

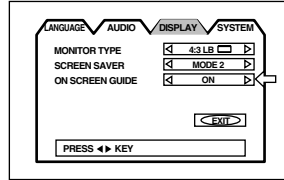

- **ON**
The on-screen guide will be displayed.
- **OFF**
The on-screen guide will not be displayed.
Examples of "on-screen guide" icons or characters are following (see page 14):



SYSTEM page

AUTO STANDBY

When the unit is stopped for more than 30 minutes or 60 minutes, the unit enters standby mode automatically.

- **60**
Time is set to 60 minutes.
- **30**
Time is set to 30 minutes.
- **OFF**
The auto standby function is off.

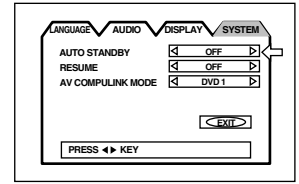

RESUME

You can select the resume function to be on or off. See page 25.

- **ON**
Pressing ► while stopped or on standby starts playback from the resume point if it is memorized.
- **OFF**
Pressing ► while stopped or on standby starts playback from the beginning of the disc.

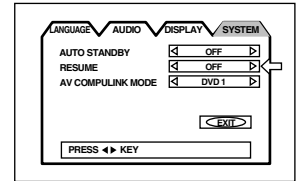

AV COMPULINK MODE

For XV-S402SL/XV-S403SG
If you use the AV Compulink system, you must set this item correctly.

Select from the three options: "DVD1," "DVD2" and "DVD3" according to the equipment to be connected.
See page 52.

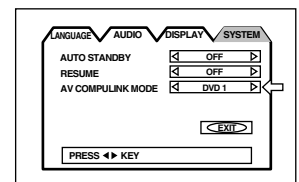

For XV-S332SL

This item is provided for use in the future. Leave it as the default setting ("DVD1").

Limiting playback by children

This function restricts playback of DVD VIDEO discs which contain violent (and other) scenes according to the level set by the user. For example, if a movie which includes violent scenes supports the parental lock feature, such scenes which you do not want to let children view can be cut or replaced with other scenes.

To set Parental Lock for the first time [PARENTAL LOCK]

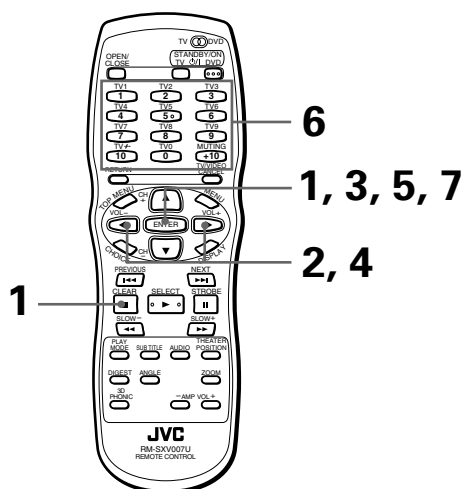

- While a DVD VIDEO disc is stopped or no disc is inserted

1 Press ENTER while holding down ■ on the remote control unit.

The Parental Lock on-screen display appears on the TV screen.

← points [Country Code].

2 While ← points [Country Code], use CURSOR ←/→ to select the country code.

The country code whose standards were applied to rate the DVD VIDEO disc should be selected.

See "Appendix B: Country/Area code list for parental lock".

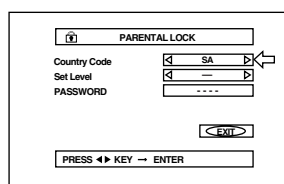

3 Press ENTER.

← moves to [Set Level].

4 While ← points [Set Level], use CURSOR ←/→ to select the parental lock level.

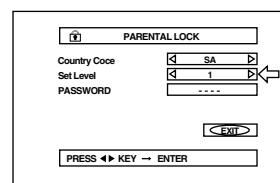

Each time you press CURSOR ←/→, the parental level changes as follows:

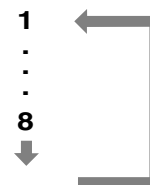

- "1" is the strictest level. "-" means no restriction. Discs rated higher than the selected level are restricted.

5 Press ENTER.

← moves to [PASSWORD].

6 Enter your 4-digit password using the numeric buttons (0 to 9).

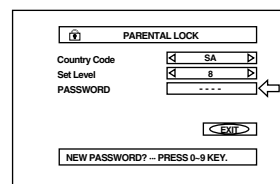

7 Press ENTER.

The parental level and password are set.

← moves to [EXIT].

Pressing ENTER again returns to the opening display.



- If you enter an undesired password in step 6 above, reenter the password before pressing ENTER.

To change the settings [PARENTAL LOCK]



You can change the Parental lock settings later.

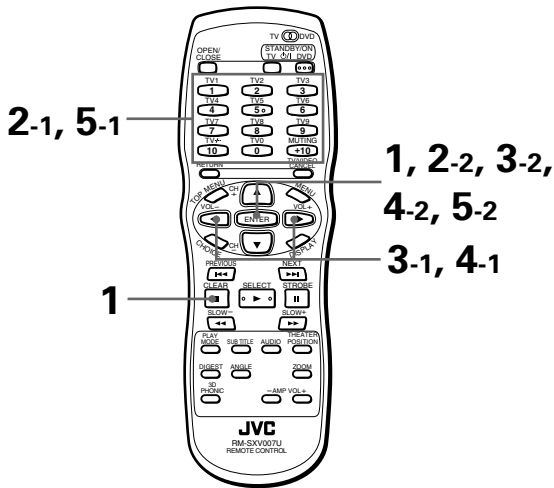

■ While a DVD VIDEO disc is stopped or no disc is inserted

1 Press ENTER while holding down ■ on the remote control unit.

The Parental Lock on-screen display appears on the TV screen.
 ⇐ points [PASSWORD].

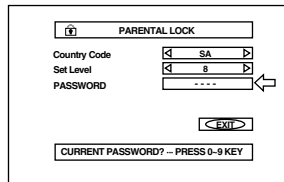

2 Enter your current 4-digit password using the numeric buttons (0 to 9) and press ENTER.

⇐ moves to [Country Code] if you enter the correct password.

If you enter the wrong password, "WRONG! RETRY..." appears on the TV screen, and you cannot go to next step.

3 To change the country code, use CURSOR ◀/▶ to select the desired country code and press ENTER.

⇐ moves to [Set Level].

When you change the country code, you must select the parental level.

4 To change the set level, use CURSOR ◀/▶ to select the desired level while ⇐ points [Set Level], and then press ENTER.

⇐ moves to [PASSWORD].

5 Enter the password using the numeric buttons (0 to 9) and press ENTER.

⇐ moves to [EXIT].

The password entered in the above step becomes the new password. If you do not change the password, enter the same password as in the step 2. Even if you want to change only the country/area code and/or set level, do not forget to enter the password after changing the country/area code and/or set level. Otherwise, the new country code and/or set level will not become effective. Pressing ENTER again returns to the opening display.

NOTES

- When you enter the wrong password more than 3 times in step 2 above, ⇐ moves to [EXIT] automatically and CURSOR ▲/▼ does not work.
- If you forget your password in step 2 Enter "8888."

To temporarily release the Parental lock [PARENTAL LOCK]



When you set the parental level strictly, some discs may not be played back at all. When you insert such a disc and try to play it, the following Parental Lock on-screen display appears on the TV screen, asking you whether you want the parental lock to be temporarily released or not.

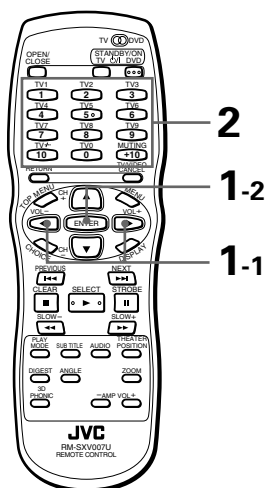

1 Use the CURSOR ▲/▼ to move ← to [YES], then press ENTER.

← moves to the PASSWORD field. When selecting [NO], press OPEN/CLOSE to remove the disc.

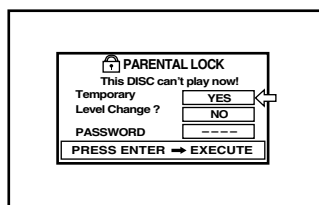

2 Enter your 4-digit password using the numeric buttons (0 to 9).

If you enter the wrong password, "WRONG! RETRY..." appears on the TV screen. Enter the correct password. The Parental lock is released, and the unit starts playback.

NOTE

- When you enter the wrong password more than 3 times in step 2 above, ← moves to [NO] automatically and CURSOR ▲/▼ do not work.

AV COMPU LINK remote control system

For XV-S402SL/XV-S403SG only

The JVC AV COMPU LINK system allows you to enjoy video or audio with the simplest operation.

If your video/audio player (such as a DVD player, CD player and VCR) and television or/and amplifier/receiver support the JVC AV COMPU LINK system and are tied with the JVC AV COMPU LINK cable(s), when you simply starting the player, all the necessary settings of the television and/or amplifier/receiver for enjoying playback are automatically performed.

AV COMPU LINK

NOTE

- The cable for connecting between the AV COMPU LINK jacks is not supplied with the unit. Purchase an optional audio cable with monaural mini-plugs on both ends for AV COMPU LINK connection.

Connection and setup

Using the AV COMPU LINK cable, connect the AV COMPU LINK terminals of each component to one another.

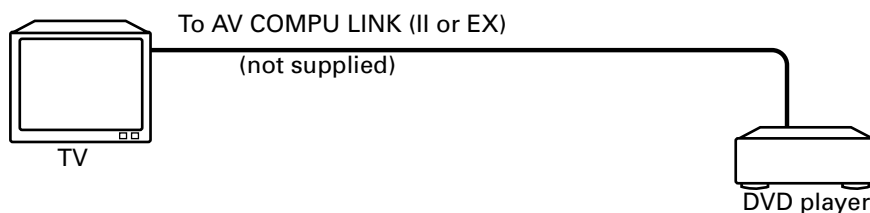

- If you connect a DVD player to a television via AV COMPU LINK, set the DVD player's AV COMPU LINK setting as follows.

- When connecting to VIDEO-1 input terminal of the television: DVD2
- When connecting to VIDEO-2 input terminal of the television: DVD3

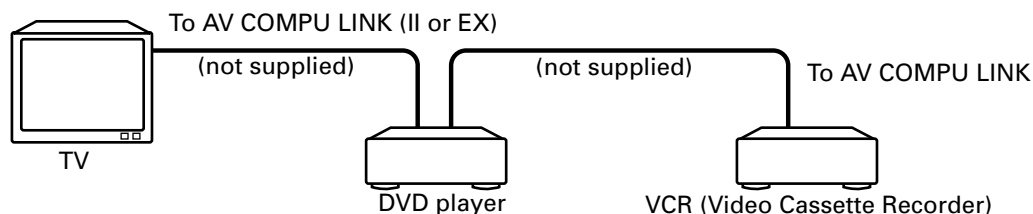

- If you connect a DVD player to a television and VCR via AV COMPU LINK, set the VCR's Remote Control Code and DVD player's AV COMPU LINK setting as follows.

- When connecting to VIDEO-1 input terminal of the television:
DVD player's AV COMPU LINK setting: DVD2
VCR's Remote Control Code: B
- When connecting to VIDEO-2 input terminal of the television:
DVD player's AV COMPU LINK setting: DVD3
VCR's Remote Control Code: A

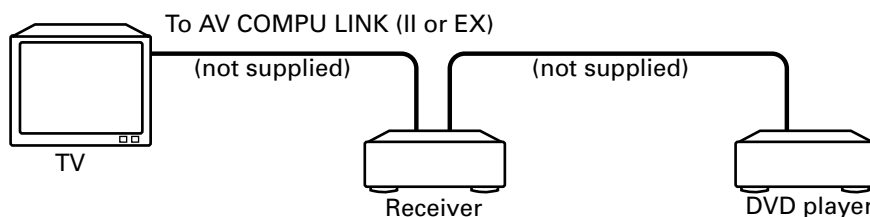

- If you connect a DVD player to a television and receiver via AV COMPU LINK, set the DVD player's AV COMPU LINK setting to DVD1.

- The DVD player's AV COMPU LINK setting is operated in the SYSTEM page of the preference display. See page 48 for operation.
- For information on the connection between the TV and the Receiver, refer to the Receiver's Instructions.

IMPORTANT!

When you connect the component video output to your TV:

- Set the DVD player's AV COMPULINK setting to DVD1.
- Make the video/audio connection between the DVD player and your receiver using the supplied audio/video cable, and do not make the S-VIDEO connection.

Notes for connection

- If you connect a DVD player to a receiver via AV COMPU LINK in a system including a Dolby digital decoder, some functions may not be performed automatically.
- The AV COMPU LINK terminal on some televisions indicates "II." Do not connect the terminal indicating "II" with the AV COMPU LINK terminal on a receiver. If connected, the system will not work correctly.
- Connect the AUDIO OUT jacks of the DVD player to the audio input jacks of a receiver that indicating "DVD." Otherwise, the system will not work correctly.
- There may be no description about connections to a DVD player in the instruction manual of a television or VCR. However a television or VCR with AV COMPU LINK terminals indicating "II" or "EX" can be connected to a DVD player.

Operation

You can enjoy pictures and/or sound by just putting a source component (which plays back the pictures and/or sound such as a DVD player or VCR) into play mode. You do not have to operate the TV and receiver including not having to perform power switching.

- 1** Turn on the main power of the television.
- 2** Insert a disc into the source component.
- 3** Press ► of the source component.

The following actions are performed automatically:

- Turning on the power for the television.
- Setting the source of the television to the external input (VIDEO-1 or VIDEO-2).
- Turning on the power for the receiver.
- Setting the source of the receiver to the component which has started playback.

Care and handling of discs

How to handle discs

When handling a disc, do not touch the surface of the disc. Since discs are made of plastic, they are easily damaged. If a disc gets dirty, dusty, scratched or warped, the images and sound will not be picked up correctly, and such a disc may cause the player to malfunction.

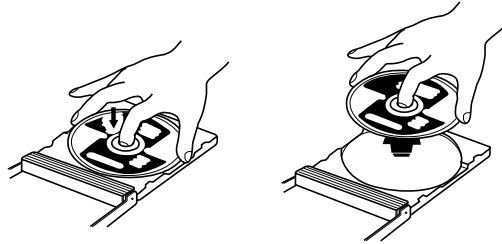

Label side

Do not damage the label side, stick paper to or use any adhesive on its surface.

Storage

Make sure that discs are kept in their cases. If discs are piled on top of one another without their protective cases, they can be damaged. Do not put discs in a location where they may be exposed to direct sunlight, or in a place where the humidity or temperature is high. Avoid leaving discs in your car!

Maintenance of discs

If there are fingerprints or other dirt adhering to a disc, wipe with a soft dry cloth, moving from the center outwards. If a disc is difficult to clean, wipe with a cloth moistened with water. Never use record cleaners, petrol, alcohol or any anti-static agents.

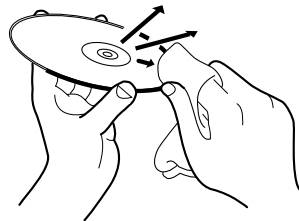

CAUTION

Sometimes during play noise or images may be garbled. This is sometimes due to the disc. (It may not be up to industry standards.)

These symptoms are caused by the discs, not by the malfunction of the unit.

Troubleshooting

What appears to be a malfunction may not always be serious. Please go through the following list before requesting service.

Symptom	Possible case	Remedy
Power does not come on.	Power plug is not inserted securely.	Plug in securely.
Remote control does not work.	Too far from the unit.	Move closer to the unit.
	The tip of the remote unit is not pointed in the right direction.	Point the infrared light-emitting window toward the remote sensor on the front panel.
	Batteries are exhausted.	Replace the batteries with new ones.
	Battery polarity is incorrect.	Take out the batteries and insert them again in the correct direction.
The TV/VIDEO - CANCEL, CURSOR or numeric buttons do not work. (For XV-S402SL/XV-S403SG)	The TV - DVD switch is not correctly set.	To control the unit, set the TV - DVD switch to "DVD". To control your TV, set the TV - DVD switch to "TV".
No picture is displayed on the monitor.	Connection of video cable is incorrect.	Connect the cable correctly.
	Input selection of TV is incorrect.	Select correctly.
	Disc is not playable.	Use a playable disc. (See page 15.)
No picture is displayed on the monitor or the monitor screen is blue when using the COMPONENT or S-VIDEO output jack(s).	Jack(s) at use is (are) not active.	Make them active. (See pages 16 and 17.)
Picture is noisy.	The unit is connected to a VCR directly and the copyguard function is activated.	Connect the unit so that the picture signal flows directly to the TV.
No audio is reproduced.	Connection is incorrect.	Check the connections.
	Input selection of amplifier is incorrect.	Select correctly.
No audio is reproduced when playing back a DVD disc recorded with 96 kHz, linear PCM audio.	The audio signal is not derived from the unit's DIGITAL OUT.	Use the AUDIO OUT when playing back such discs.
Sound is distorted or noise is generated.	Disc is dirty.	Wipe the disc surface.
Picture does not fit the television screen.	MONITOR TYPE is not correctly set.	Select monitor type correctly. (See page 47.)
	Television is not correctly set.	Set the television correctly.
Operation is not possible.	Microcomputer malfunction due to lightning or static electricity.	Turn off the power and unplug the power cord, then connect the power cord again.
	Moisture condensation caused by a sudden change of temperature or humidity.	Turn off the power, then turn it on a few hours later.

Specifications

General

Readable discs: DVD VIDEO, Audio CD, Video CD, SVCD, MP3 CD
 Video format: NTSC/PAL Selectable

Other

Power requirements: AC 110 V–240 V \sim , 50 Hz/60 Hz
 Power consumption: 15 W (POWER ON), 2.9 W (STANDBY mode)
 Mass: 2.4 kg
 Dimensions (W x H x D): 435 mm x 68 mm x 271 mm

Video output

COMPONENT (pin jacks): Y Output: 1.0 Vp-p (75 Ω)
 Pb/Pr Output: 0.7 Vp-p (75 Ω)
 VIDEO OUT (pin jack): 1.0 Vp-p (75 Ω)
 S-VIDEO OUT (S jack): Y Output: 1.0 Vp-p (75 Ω)
 C Output: 286 mVp-p (75 Ω)
 Horizontal resolution: 500 Lines

Audio outputs

ANALOG OUT (pin jack): 2.0 Vrms (10 k Ω)
 DIGITAL OUT: (COAXIAL): 0.5 Vp-p (75 Ω termination)
 (OPTICAL): –21 dBm to –15 dBm (Peak) (For XV-S402SL/XV-S403SG Only)

Audio characteristics

Frequency response: CD (sampling frequency 44.1 kHz): 2 Hz to 20 kHz
 DVD (sampling frequency 48 kHz): 2 Hz to 22 kHz
 DVD (sampling frequency 96 kHz): 2 Hz to 44 kHz
 Dynamic range: 16 bit: More than 98 dB
 20 bit: More than 106 dB
 24 bit: More than 106 dB
 Wow and flutter: Unmeasurable (less than \pm 0.002%)
 Total harmonic distortion: Less than 0.002%

* Specifications and appearance subject to change without prior notice.

Appendix A: Table of languages and their abbreviations

When you select the subtitle language or sound, the languages shown below are displayed as abbreviations. To select the desired language, select the abbreviation corresponding the language you want to.

AA	Afar
AB	Abkhazian
AF	Afrikaans
AM	Ameharic
AR	Arabic
AS	Assamese
AY	Aymara
AZ	Azerbaijani
BA	Bashkir
BE	Byelorussian
BG	Bulgarian
BH	Bihari
BI	Bislama
BN	Bengali, Bangla
BO	Tibetan
BR	Breton
CA	Catalan
CO	Corsican
CS	Czech
CY	Welsh
DA	Danish
DZ	Bhutani
EL	Greek
EO	Esperanto
ET	Estonian
EU	Basque
FA	Persian
FI	Finnish
FJ	Fiji
FO	Faroese
FY	Frisian
GA	Irish
GD	Scots Gaelic
GL	Galician
GN	Guarani
GU	Gujarati
HA	Hausa
HI	Hindi
HR	Croatian
HU	Hungarian
HY	Armenian
IA	Interlingua
IE	Interlingue

IK	Inupiak
IN	Indonesian
IS	Icelandic
IW	Hebrew
JI	Yiddish
JW	Javanese
KA	Georgian
KK	Kazakh
KL	Greenlandic
KM	Cambodian
KN	Kannada
KO	Korean (KOR)
KS	Kashmiri
KU	Kurdish
KY	Kirghiz
LA	Latin
LN	Lingala
LO	Laothian
LT	Lithuanian
LV	Latvian, Lettish
MG	Malagasy
MI	Maori
MK	Macedonian
ML	Malayalam
MN	Mongolian
MO	Moldavian
MR	Marathi
MS	Malay (MAY)
MT	Maltese
MY	Burmese
NA	Nauru
NE	Nepali
NL	Dutch
NO	Norwegian
OC	Occitan
OM	(Afan) Oromo
OR	Oriya
PA	Panjabi
PL	Polish
PS	Pashto, Pushto
PT	Portuguese
QU	Quechua
RM	Rhaeto-Romance

RN	Kirundi
RO	Rumanian
RU	Russian
RW	Kinyarwanda
SA	Sanskrit
SD	Sindhi
SG	Sangho
SH	Serbo-Croatian
SI	Singhalese
SK	Slovak
SL	Slovenian
SM	Samoaan
SN	Shona
SO	Somali
SQ	Albanian
SR	Serbian
SS	Siswati
ST	Sesotho
SU	Sundanese
SV	Swedish
SW	Swahili
TA	Tamil
TE	Telugu
TG	Tajik
TH	Thai
TI	Tigrinya
TK	Turkmen
TL	Tagalog
TN	Setswana
TO	Tonga
TR	Turkish
TS	Tsonga
TT	Tatar
TW	Twi
UK	Ukrainian
UR	Urdu
UZ	Uzbek
VI	Vietnamese
VO	Volapuk
WO	Wolof
XH	Xhosa
YO	Yoruba
ZU	Zulu

Appendix B:Country/Area code list for parental lock

This list is used for the parental Lock operation. For details, see page 49.

AD	Andorra
AE	United Arab Emirates
AF	Afghanistan
AG	Antigua and Barbuda
AI	Anguilla
AL	Albania
AM	Armenia
AN	Netherlands Antilles
AO	Angola
AQ	Antarctica
AR	Argentina
AS	American Samoa
AT	Austria
AU	Australia
AW	Aruba
AZ	Azerbaijan
BA	Bosnia and
BB	Barbados
BD	Bangladesh
BE	Belgium
BF	Burkina Faso
BG	Bulgaria
BH	Bahrain
BI	Burundi
BJ	Benin
BM	Bermuda
BN	Brunei Darussalam
BO	Bolivia
BR	Brazil
BS	Bahamas
BT	Bhutan
BV	Bouvet Island
BW	Botswana
BY	Belarus
BZ	Belize
CA	Canada
CC	Cocos (Keeling) Islands
CF	Central African Republic
CG	Congo
CH	Switzerland
CI	Côte d'Ivoire
CK	Cook Islands
CL	Chile
CM	Cameroon
CN	China
CO	Colombia
CR	Costa Rica
CU	Cuba
CV	Cape Verde
CX	Christmas Island
CY	Cyprus
CZ	Czech Republic
DE	Germany
DJ	Djibouti
DK	Denmark
DM	Dominica
DO	Dominican Republic
DZ	Algeria
EC	Ecuador
EE	Estonia
EG	Egypt
EH	Western Sahara
ER	Eritrea
ES	Spain
ET	Ethiopia
FI	Finland
FJ	Fiji
FK	Falkland Islands
FM	Micronesia (Federated States of)
FO	Faroe Islands
FR	France
FX	France, Metropolitan
GA	Gabon
GB	United Kingdom
GD	Grenada
GE	Georgia
GF	French Guiana
GH	Ghana
GI	Gibraltar
GL	Greenland
GM	Gambia
GN	Guinea
GP	Guadeloupe
GQ	Equatorial Guinea
GR	Greece
GS	South Georgia and the South Sandwich
GT	Guatemala
GU	Guam
GW	Guinea-Bissau
GY	Guyana
HK	Hong Kong
HM	Heard Island and McDonald Islands
HN	Honduras
HR	Croatia
HT	Haiti
HU	Hungary
ID	Indonesia
IE	Ireland
IL	Israel
IN	India
IO	British Indian Ocean Territory
IQ	Iraq
IR	Iran (Islamic Republic of)
IS	Iceland
IT	Italy
JM	Jamaica
JO	Jordan
JP	Japan
KE	Kenya
KG	Kyrgyzstan
KH	Cambodia
KI	Kiribati
KM	Comoros
KN	Saint Kitts and Nevis
KP	Korea, Democratic People's Republic of
KR	Korea, Republic of
KW	Kuwait
KY	Cayman Islands
KZ	Kazakhstan
LA	Lao People's Democratic Republic
LB	Lebanon
LC	Saint Lucia
LI	Liechtenstein
LK	Sri Lanka
LR	Liberia
LS	Lesotho
LT	Lithuania
LU	Luxembourg
LV	Latvia
LY	Libyan Arab
MA	Morocco
MC	Monaco
MD	Moldova, Republic of
MG	Madagascar
MH	Marshall Islands
ML	Mali
MM	Myanmar
MN	Mongolia
MO	Macau
MP	Northern Mariana Islands
MQ	Martinique
MR	Mauritania
MS	Montserrat
MT	Malta
MU	Mauritius
MV	Maldives
MW	Malawi
MX	Mexico
MY	Malaysia
MZ	Mozambique
NA	Namibia
NC	New Caledonia
NE	Niger
NF	Norfolk Island
NG	Nigeria
NI	Nicaragua
NL	Netherlands
NO	Norway
NP	Nepal
NR	Nauru
NU	Niue
NZ	New Zealand
OM	Oman
PA	Panama
PE	Peru
PF	French Polynesia
PG	Papua New Guinea
PH	Philippines
PK	Pakistan
PL	Poland
PM	Saint Pierre and Miquelon
PN	Pitcairn
PR	Puerto Rico
PT	Portugal
PW	Palau
PY	Paraguay
QA	Qatar
RE	Réunion
RO	Romania
RU	Russian Federation
RW	Rwanda
SA	Saudi Arabia
SB	Solomon Islands
SC	Seychelles
SD	Sudan
SE	Sweden
SG	Singapore
SH	Saint Helena
SI	Slovenia
SJ	Svalbard and Jan Mayen
SK	Slovakia
SL	Sierra Leone
SM	San Marino
SN	Senegal
SO	Somalia
SR	Suriname
ST	Sao Tome and Principe
SV	El Salvador
SY	Syrian Arab Republic
SZ	Swaziland
TC	Turks and Caicos Islands
TD	Chad
TF	French Southern Territories
TG	Togo
TH	Thailand
TJ	Tajikistan
TK	Tokelau
TM	Turkmenistan
TN	Tunisia
TO	Tonga
TP	East Timor
TR	Turkey
TT	Trinidad and Tobago
TV	Tuvalu
TW	Taiwan
TZ	Tanzania, United Republic of
UA	Ukraine
UG	Uganda
UM	United States Minor Outlying Islands
US	United States
UY	Uruguay
UZ	Uzbekistan
VA	Vatican City State (Holy See)
VC	Saint Vincent and the Grenadines
VE	Venezuela
VG	Virgin Islands (British)
VI	Virgin Islands (U.S.)
VN	Vietnam
VU	Vanuatu
WF	Wallis and Futuna Islands
WS	Samoa
YE	Yemen
YT	Mayotte
YU	Yugoslavia
ZA	South Africa
ZM	Zambia
ZR	Zaire
ZW	Zimbabwe

تحذيرات ، تنبيهات واشياء اخرى

تحذير: التهوية الصحيحة

لتجنب حصول صدمات كهربائية واطار الحريق ومنع حصول تلف وضرر للجهاز.
ضع الجهاز بالطريقة التالية:
الجهة الامامية: منطقة مفتوحة بدون عوائق امام الجهاز.
الجهات الجانبية: بدون عوائق مع ترك مسافة ٣ سم من الجوانب.
الجهة العلوية: بدون عوائق مع ترك مسافة ٥ سم من الجهة العلوية.
الجهة الخلفية: بدون عوائق مع ترك مسافة ١٥ سم من الجهة الخلفية.
الجهة السفلية: بدون عوائق مع وضع الجهاز على سطح مستو.

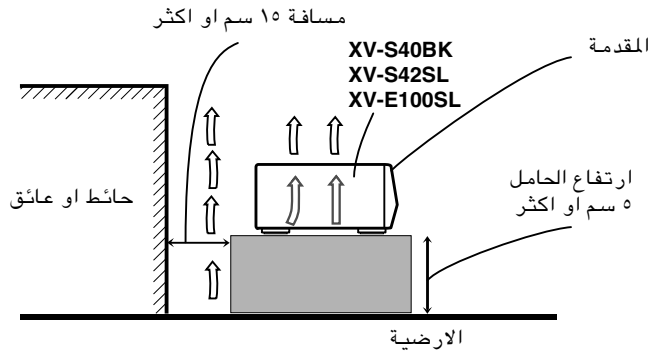

تحذير

لا تجنب خطر الحريق، الصدمات الكهربائية، الخ:
١. لا تفك البراغي او الاغطية او الخزائن.
٢. لا تعرض هذا الجهاز للمطر او الرطوبة.

تحذير — مفتاح I/O!

انزع قابس الطاقة الكهربائية من اجل فصل الطاقة الكهربائية عن الجهاز كلياً. لا يفصل مفتاح الطاقة الكهربائية I/O باي وضع من الاوضاع خط الطاقة الكهربائية عن الجهاز. يمكن التحكم عن بعد بالطاقة الكهربائية.

تحذير:

- لاتعق فتحات او ثقوب التهوية.
(اذا تمت اعاقه فتحات او ثقوب التهوية بواسطة جريدة او القماش، ... الخ، لا يمكن اخراج الحرارة.)
- لاتضع اية مصادر واضحة الالتهاب، مثل الشموع المضيئة، على الجهاز.
- عند رمي البطاريات، يجب الاخذ بنظر الاعتبار المشاكل البيئية والتقدير الكامل بالقواعد المحلية او قوانين الحكومة المتعلقة بكيفية التخلص من هذه البطاريات.
- لاتستعمل هذا الجهاز في الحمام او الاماكن التي تحتوي على الماء. كذلك ايضاً لاتضع اية حاويات مملوءة بالماء او السوائل (مثل مستحضرات التجميل، الادوية، مزهريات الزهور، او اواني فخارية للنباتات، كواب، ... الخ) على قمة الجهاز.

مهم للمنتجات الليزرية

انتاج الملصقات

④ ملصق التحذير، موضوع بداخل الجهاز

① ملصق التصنيف، موضوع على المرفق الخلفي

CAUTION: Invisible laser radiation when open and interlock failed or defeated. AVOID DIRECT EXPOSURE TO BEAM. (e)

VARNING: Osynlig laserstrålning när denna del är öppen och spärren är urkopplad. Betrakta ej strålen. (s)

ADVARSEL: Usynlig laserstrålning ved åbning, når sikkerhedsafbrydere er ude af funktion. Undgå udsættelse for stråling. (d)

VARO: Avattaessa ja suojalukitus ohitettaessa olet alttiina näkymättömälle lasersäteilylle. Älä katso säteeseen. (f)

**CLASS 1
LASER PRODUCT**

١. صنف ١ منتج ليزري
٢. خطر: هنالك أشعة ليزرية مرئية عند الفتح والاعلاق غير الضروري او غير الصحيح. تجنب التعرض المباشر للاشعة.
٣. تحذير: لا تفتح الغطاء العلوي. لا يوجد اجزاء داخل الجهاز يستطيع المستخدم صيانتها. في حالة الحاجة للصيانة، اترك جميع اعمال الصيانة للاشخاص المختصين فقط.

جدول المحتويات

٢٦	عرض الصور بحركة - بطيئة [SLOW]
٢٦	لتزويج مشهد [ZOOM]
٢٧	تغيير ترتيب التشغيل
٢٧	للتشغيل بالترتيب المطلوب [PROGRAM]
٢٨	للتشغيل بترتيب عشوائي [RANDOM]
٢٨	التشغيل المتكرر
٢٨	لتكرار الاختيار الحالي او كل المسارات [REPEAT]
٢٩	لتكرار جزء مطلوب [A-B REPEAT]
٣٠	اختيار زاوية مشهد لاسطوانة DVD VIDEO
٣٠	لاختيار زاوية مشهد من الشاشة العادية [ANGLE]
٣١	لاختيار زاوية مشهد من شاشة جدول الزاوية [ANGLE]
٣١	تغيير اللغة والصوت
٣١	لاختيار لغة العنوان الفرعي [SUBTITLE]
٣٢	لتغيير لغة السمع او الصوت [AUDIO]
٣٣	اختيار ميزة الصورة
٣٣	لاختيار ميزة الصورة [THEATER POSITION]
٣٣	الاستمتاع بالصوت المحيط بصورة حقيقية
٣٣	لتقليد الصوت المحيط [3D PHONIC]
٣٤	فحص الحالة
٣٤	لفحص معلومات الاسطوانة/الوقت
٣٥	لفحص حالة وظيفة اسطوانة DVD
٣٥	خفض شدة اضاءة نافذة العرض
٣٥	لخفض شدة اضاءة نافذة العرض

٣٦	تشغيل اسطوانة MP3 CD
٣٦	حول اسطوانة MP3 CD
٣٦	الوظائف غير المتوفرة
٣٦	التشغيلات الاساسية
	التشغيلات الاساسية بواسطة استعمال ازرار
٣٦	الضبط الاساسية
٣٧	اختيار المسار/المجموعة بواسطة استعمال ازرار الارقام
٣٧	الوظائف المتطورة
٣٧	تشغيل البرنامج
٣٨	التشغيل العشوائي
٣٩	التشغيل المتكرر
٣٩	معلومات الاسطوانة/الوقت

٤٠	الضبطات الاولية
٤٠	اختيار التفضيلات
٤٠	كيفية ضبط التفضيلات
٤٠	صفحة اللغة LANGUAGE
٤١	صفحة الصوت AUDIO
٤٢	صفحة العرض DISPLAY
٤٣	صفحة النظام SYSTEM
٤٤	الحد من التشغيل بواسطة الاطفال
	لضبط وظيفة قفل الاهل للمرة الاولى
٤٤	[PARENTAL LOCK]
٤٥	لتغيير الضبوطات [PARENTAL LOCK]
	لتحرير وظيفة قفل الاهل بصورة مؤقتة
٤٦	[PARENTAL LOCK]

٤٧	المعلومات الاضافية
	نظام التحكم عن بعد باجهزة الصورة والصوت
٤٧	AV COMPU LINK
٤٧	التوصيل والاعداد
٤٨	التشغيل
٤٩	العناية والتعامل مع الاسطوانات
٥٠	دليل البحث عن الاعطال
٥١	المواصفات
A	جدول اللغات مع اختصاراتها
B	جدول شيفرة البلد لوظيفة قفل الاهل

٢	المقدمة
٢	المميزات
٢	الملحقات المزودة
٣	حول كتيب تعليمات التشغيل
٤	ملاحظات حول التعامل مع الجهاز

٥	المعلومات الاولية
٥	اسماء الاجزاء والضوابط
٥	اللوحة الامامية
٦	وحدة التحكم عن بعد
٨	نافذة العرض
٨	اللوحة الخلفية
٩	مبادئ اجراء التشغيل
٩	شاشات العرض على - الشاشة
١٠	لمنع المراقب من زيادة التسخين [SCREEN SAVER]
١١	اشارات الدليل على - الشاشة
١١	كيفية استعمال ازرار الارقام
١٢	حول الاسطوانات
١٢	انواع الاسطوانات القابلة للتشغيل
١٢	تركيب الاسطوانة

١٣	بدء نصب الجهاز
١٣	التوصيلات
١٣	قبل عمل اية توصيلات
١٣	للتوصيل مع التلفزيون
١٤	للتوصيل مع تلفزيون بواسطة مقابس دخل كمبونات فيديو
١٥	للتوصيل مع مضخم صوت او مستقبل
١٥	للتوصيل مع جهاز صوتي مزود بطرف دخل رقمي
١٦	لتوصيل سلك الطاقة الكهربائية
١٧	تركيب البطاريات داخل وحدة التحكم عن بعد

١٨	عمليات التشغيل الاساسية
١٨	تشغيل/ايقاف الجهاز
١٨	ادخال ونزع الاسطوانات
١٩	التشغيل الاساسي
١٩	لبداء التشغيل
١٩	لايقاف التشغيل كليا
١٩	لايقاف التشغيل بصورة مؤقتة
١٩	لتقديم او ترجيع التشغيل بسرعة اثناء المراقبة
٢٠	لايجاد بداية مشهد او اغنية
٢٠	استئناف التشغيل
٢٠	لحفظ مكان مقاطعة التشغيل
٢٠	لاستئناف التشغيل

٢١	عمليات التشغيل المتقدمة
٢١	التشغيل من مكان معين على الاسطوانة
٢١	لايجاد مشهد مطلوب من قائمة اسطوانة فيديو رقمية DVD
	لايجاد مشهد مطلوب من قائمة اسطوانة فيديو SVCD/CD
٢١	مع وظيفة PBC
٢٢	لايجاد اختيار مطلوب باستعمال ازرار الارقام
٢٢	لايجاد اختيار مطلوب باستعمال الزر «» او الزر «»
	لايجاد مشهد مطلوب بواسطة تحديد رقم الفصل
٢٣	[CHAP. SEARCH]
	لايجاد مكان مطلوب داخل العنوان او المسار الحالي
٢٣	[TIME SEARCH]
	لايجاد مشهد مطلوب من شاشة عرض مقدمة المشاهد
٢٤	بانظام [DIGEST]
٢٥	العرض الخاصي للصور
٢٥	لتقديم الصورة الثابتة اطار - بعد - اطار
٢٥	لعرض صور ثابتة متتابعة [STROBE]

المميزات

وظائف الصورة

وظيفة عرض الصور الثابتة

يستطيع هذا الجهاز عرض ٩ صور ثابتة بصورة متتابعة على شاشة التلفزيون.

وظيفة عرض مقدمات المشاهد بانتظام

يمكنك اختيار العنوان المطلوب من مقدمات المشاهد المعروضة على شاشة التلفزيون.

وظيفة الزاوية*

يمكنك اختيار الزاوية المطلوبة من زوايا كاميرا متعددة ومسجلة على اسطوانة الفيديو الرقمية DVD VIDEO.

وظيفة التزويم

يمكنك مشاهدة مشاهد مقربة.

قفل الاهل*

يمكنك منع تشغيل اسطوانات الفيديو الرقمية DVD VIDEO التي تحتوي على مشاهد لا تريد ان يشاهدها اطفالك، مثل افلام البالغين او افلام العنف.

وضع المسرح

يمكنك اختيار ميزة الصورة حسب اضاءة غرفتك.

وظائف الصوت

صوت رقمي بجودة عالية

يمكنك الاستمتاع بصوت جودة عالية بوظائف دولبي الرقمي أو PCM-الخطي.

وظيفة الصوت المحيط*

يزود هذا الجهاز نظام دولبي الرقمي ونظام المسرح الرقمي DTS ونظام الصوت المحيط المتعدد القنوات MPEG. (يتم خرج اشارات الصوت المحيط فقط من مقابس الخرج الرقمي DIGITAL OUT).

وظيفة 3D PHONIC

يمكنك الاستمتاع بصوت محيط رقمي مع نظام ٢-قناة.

الوظائف الاخرى

لغات متعددة للعناوين الفرعية والصوت*

يمكنك اختيار لغة العنوان الفرعي أو الصوت من لغة العنوان الفرعي أو الصوت المسجلة على اسطوانة الفيديو الرقمية DVD VIDEO.

تشغيل اسطوانات - متعددة

يمكنك الاستمتاع بالاسطوانات الصوتية CD واسطوانات الفيديو CD واسطوانات الفيديو السوبر SVCD وكذلك اسطوانات الفيديو الرقمية DVD VIDEO. بالإضافة الى ذلك، يمكنك الاستمتاع باسطوانات MP3 CD.

التشغيل من شاشة العرض على - الشاشة

تمكنك شاشات العرض - على الشاشة السهلة الاستعمال من تشغيل الجهاز بصورة سهلة.

تشتغل الوظائف المؤشرة بالعلامة (*) فقط مع اسطوانة الفيديو الرقمية DVD VIDEO المتوافقة مع كل وظيفة.

الملحقات المزودة

- كبل صوت/صورة (١ ×)

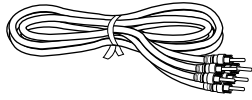

- وحدة تحكم عن بعد (١ ×)

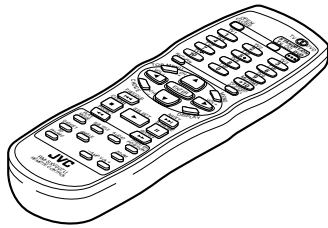

- بطاريات R6P(SUM-3)/AA(15F) (٢ ×)

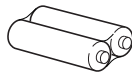

- سلك الطاقة الكهربائية AC (١ ×)

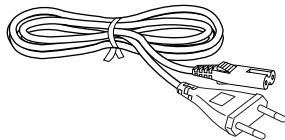

- قابس الطاقة الكهربائية AC (١ ×)

حول كتيب تعليمات التشغيل

- يشرح هذا الكتيب بصورة أساسية عمليات التشغيل المتطابقة مع الفورمات كما في الاسفل.
- من أجل تشغيل اسطوانات MP3 CD، انظر قسم "تشغيل اسطوانة MP3 CD" الموجود على الصفحة ٣٦ والتي تليها. لا تشير الاقسام الاخرى لهذا الكتيب الى تشغيل اسطوانة MP3 CD.

للتشغيل بترتيب عشوائي [RANDOM]



يمكنك تشغيل العناوين او المسارات الموجودة على الاسطوانة المدخلة في الجهاز بترتيب عشوائي بواسطة استعمال وظيفة التشغيل العشوائي.

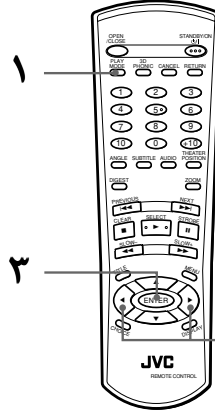

■ اثناء الايقاف

١ اضغط زر وضع التشغيل PLAY MODE.

تظهر قائمة وضع التشغيل على شاشة التلفزيون.

٢ استعمل ازرار المؤشر ◀▶ CURSOR لتحرك السهم على وظيفة «عشوائي» [RANDOM].

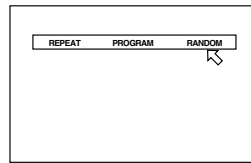

٣ اضغط زر الدخول ENTER.

يبدأ الجهاز التشغيل العشوائي.

يظهر مبيّن التشغيل العشوائي "RANDOM" داخل نافذة العرض الموجودة على اللوحة الامامية. بعد تشغيل كل العناوين/المسارات الموجودة على الاسطوانة، ينتهي التشغيل العشوائي.

تلميحات

- سوف لا يتم تشغيل نفس العنوان او المسار اكثر من مرة واحدة اثناء التشغيل العشوائي.

• لايقاف/انهاء التشغيل العشوائي في المنتصف

اضغط الزر ■ لايقاف التشغيل. يبقى الجهاز في وضع التشغيل العشوائي، لهذا عند ضغط الزر ▶ يبدأ التشغيل العشوائي مرة اخرى.

لانتهاء وضع التشغيل العشوائي، اضغط الزر ■ مرة اخرى اثناء الايقاف. يختفي مبيّن التشغيل العشوائي "RANDOM" من نافذة العرض.

ملاحظة

- يمكن ان لا تشتغل بعض اسطوانات DVD VIDEO بشكل صحيح في الوضع العشوائي.

تشير هذه الرموز الى انواع الاسطوانات التي يمكن استعمال التشغيل لها.

يشير الرقم الى الخطوة (الخطوات) الاجرائية التالية التي بها يستعمل الزر (الازرار). يمكنك ايضا استعمال الازرار المناظرة الموجودة على اللوحة الامامية للجهاز في حالة توفرها.

يشير الرقم الى الخطوة الاجرائية.

الاجراءات المناسبة الاخرى، الخ.

ملاحظات تكميلية اضافية.

ملاحظات حول التعامل مع الجهاز

تحذيرات مهمة

تركيب الجهاز

- اختر مكان منبسّط وجاف بحيث يكون غير حار أو بارد كثيرا (بين ٥ إلى ٣٥ درجة مئوية أو بين ٤١ إلى ٩٥ درجة فهرنهايت).
- اترك مسافة كافية بين الجهاز وجهاز التلفزيون.
- لا تستعمل الجهاز في الأماكن المعرضة للاهتزاز.

سلك الطاقة الكهربائية

- لا تمسك سلك الطاقة الكهربائية عندما تكون يديك مبلولة بالماء!
- يتم دائما استهلاك طاقة كهربائية (٢,٧ واط) عندما يكون سلك الطاقة الكهربائية موصولاً مع فتحة التيار الكهربائي.
- عندما تريد فصل سلك الطاقة الكهربائية من فتحة التيار الكهربائي، امسك القابس واسحبه للخارج. لا تسحب سلك الطاقة الكهربائية.

لمنع حصول نقص أو تقصير بآداء الجهاز

- لا يوجد أجزاء داخلية قابلة للصيانة من قبل الشخص المستعمل لهذا الجهاز. في حالة حصول أي عطل، انزع سلك الطاقة الكهربائية واستشير وكيل المحلي.
- لا تدخل أجسام معدنية مهما كانت داخل الجهاز.
- لا تستعمل أي أسطوانات ذات شكل غير قياسي تباع في الأسواق، لأن ذلك يمكن أن يسبب ضرر للجهاز.
- لا تستعمل أسطوانات موجود عليها اشربة أو اختام أو ملصق عليها، لأن ذلك يمكن أن يسبب ضرر للجهاز.

ملاحظة حول قوانين حقوق النشر

- يرجى التحقق من قوانين حقوق النشر في بلدك قبل التسجيل من أسطوانات الفيديو الرقمية DVD VIDEO والاسطوانات الصوتية CD وأسطوانات الفيديو MP3 CD. يمكن أن يخالف تسجيل المواد ذات حقوق النشر المحفوظة قوانين حقوق النشر.

ملاحظة حول نظام حماية النسخ

- اسطوانة الفيديو الرقمية DVD VIDEO محمية بواسطة نظام لحماية النسخ. عند توصيل هذا الجهاز مباشرة مع مسجل كاسيت الفيديو VCR، يتم تنشيط نظام حماية النسخ ويمكن أن لا يتم عرض الصورة بشكل صحيح.

تحذيرات من أجل الامان

تجنّب وجود الماء والرطوبة والغبار

لا تضع الجهاز في الأماكن الرطبة أو التي يوجد بها غبار.

تجنّب الحرارة العالية

لا تعرّض هذا الجهاز إلى أشعة الشمس المباشرة ولا تضع هذا الجهاز بقرب أجهزة مصادر الحرارة.

اثناء غيابك عن المنزل

عندما تكون في رحلة طويلة أو ما شابه ذلك لمدة زمنية طويلة، انزع القابس من فتحة مخرج الطاقة الكهربائية الموجودة في الحائط.

لا تدخل اجسام غريبة داخل الجهاز

لا تدخل اسلاك أو دبائيس شعر أو نقود، الخ، داخل الجهاز.

لا تغلق فتحات التهوية

يمكن أن يسبب غلق فتحات التهوية ضرر للجهاز.

الاهتمام بكابينة الجهاز

عندما تريد تنظيف الجهاز، استعمل قطعة قماش ناعمة واتبع التعليمات المتعلقة باستعمال قطع القماش المعالجة كيميائياً. لا تستعمل البنزين أو الثينر أو أية محاليل مواد عضوية أو معقمات. يمكن أن تسبب هذه المواد تلف وتغيير لون الكابينة.

في حالة دخول الماء الى داخل الجهاز

افصل مفتاح الطاقة الكهربائية وانزع القابس من فتحة مخرج الطاقة الكهربائية الموجودة في الحائط، وبعد ذلك اتصل بالمحل التجاري الذي اشترت منه هذا الجهاز. يمكن أن يسبب استعمال الجهاز في هذه الحالة حريق أو صدمة كهربائية.

يحتوي هذا الجهاز تقنية حماية لحقوق النشر ومحمية بواسطة نظام حق المطالبة لبراءات الاختراع الأمريكية وحقوق الملكية الفكرية التي تمتلكها مؤسسة Macrovision Corporation ومالكين الحقوق الأخرى. يجب الحصول على ترخيص من قبل مؤسسة Macrovision Corporation لاستعمال تقنية حماية حقوق النشر، من أجل المشاهدة في المنزل والمشاهدات الأخرى المحدودة فقط إلا أن تم الترخيص لأغراض أخرى من قبل مؤسسة Macrovision Corporation. يمنع إعادة هندسة أو تفكيك هذا الجهاز.

أنتج بموجب رخصة من شركة Dolby Laboratories.

"Dolby" والرمز D المزدوج هي علامات تجارية خاصة بشركة Dolby Laboratories.

أعمال سرية غير منشورة. كافة الحقوق محفوظة لشركة Dolby Laboratories ١٩٩٢-١٩٩٧.

مصنّع بترخيص من Digital Theater Systems, Inc، براءة اختراع أمريكية رقم ٤٥١,٩٤٢,٥ وبراءات الاختراع العالمية الصادرة والمعلقة "DTS"، "الصوت المحيط الرقمي DTS" هي علامات تجارية مملوكة من قبل مؤسسة Digital Theater Systems, Inc. © 1996 Digital Theater Systems, Inc. جميع الحقوق محفوظة.

اسماء الاجزاء والضوابط

ارجع الى رقم الصفحة الموجودة داخل الاقواس () من اجل التفاصيل.

اللوحة الامامية

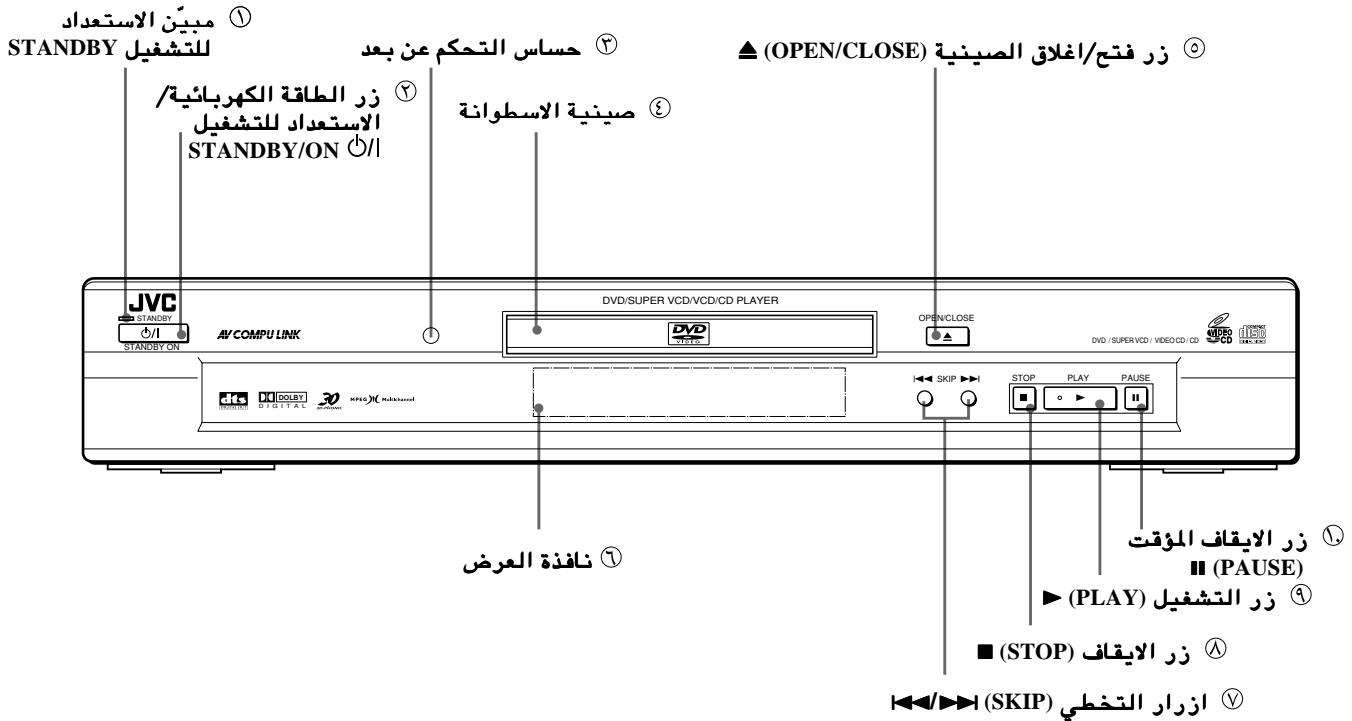

- ⑦ **ازرار التخطي (SKIP) (37, 19)**
يستعمل هذا الزر للتخطي عن فصل او عنوان او مسار . يستعمل ايضا لاختيار صفحة من شاشة القائمة (لاسطوانة فيديو (SVCD/CD).
الضغط ومتابعة الضغط على الزر >>> او الزر <<< اثناء الاستماع يرجع او يقدم الاستماع بسرعة. (باستثناء اسطوانة MP3 CD)
- ⑧ **زر الايقاف (STOP) (37, 19)**
يستعمل هذا الزر لايقاف تشغيل الجهاز . ايضا، يستعمل هذا الزر لتغيير ضبط خرج الفيديو (انظر صفحة 14).
- ④ **زر التشغيل (PLAY) (37, 19)**
يستعمل هذا الزر لبدء التشغيل. يستعمل ايضا كزر اختيار SELECT لوظيفة PBC الموجودة على اسطوانات الفيديو Video CDs/SVCDs
- ⑥ **زر الايقاف المؤقت (PAUSE) (37, 19)**
يستعمل هذا الزر لايقاف تشغيل الجهاز بصورة مؤقتة. ايضا، يستعمل هذا الزر لعرض تسع صور ثابتة متتابعة على شاشة التلفزيون (وظيفة STROBE).

- ① **مبيّن الاستعداد للتشغيل (STANDBY ON)**
يضيء عندما يكون سلك الطاقة الكهربائية موصولاً والجهاز في حالة استعداد للتشغيل. عند تشغيل الجهاز، ينطفئ مبيّن الاستعداد للتشغيل (STANDBY ON).
- ② **زر الطاقة الكهربائية/الاستعداد للتشغيل (STANDBY/ON) (18)**
لتشغيل او ايقاف (استعداد للتشغيل) الجهاز .
- ③ **حساس التحكم عن بعد**
يستقبل الاشارة من وحدة التحكم عن بعد.
- ④ **صينية الاسطوانة (18)**
تستعمل لتحميل الاسطوانة.
- ③ **زر فتح/اغلاق صينية الاسطوانة (OPEN/CLOSE) (18)**
تستعمل هذه الازرار لفتح واطلاق صينية الاسطوانة.
- ⑤ **نافذة العرض (8)**
تبيّن نافذة العرض حالة الجهاز الحالية.

وحدة التحكم عن بعد

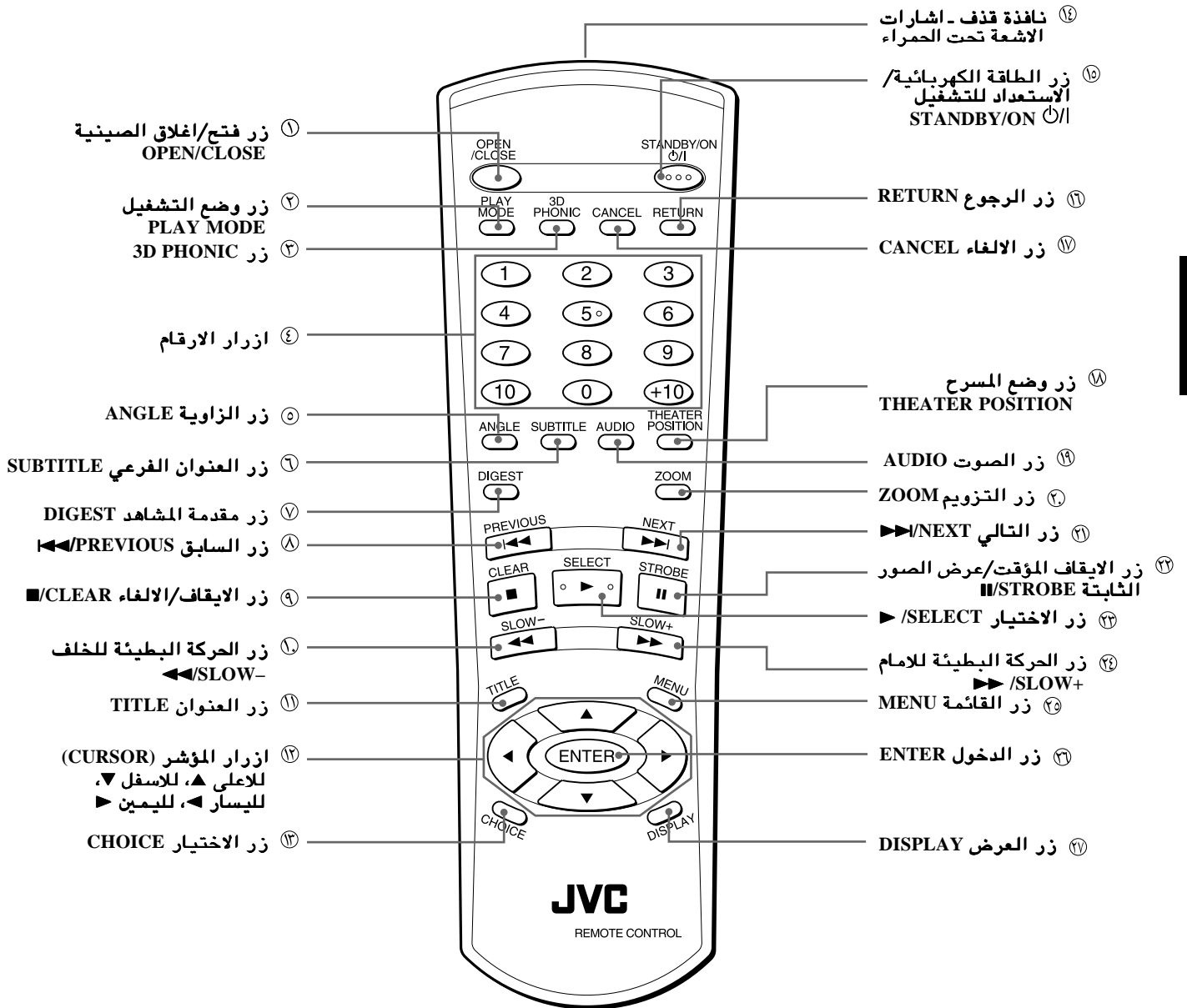

- ① زر فتح/اغلاق الصينية OPEN/CLOSE (18)
يفتح ويغلق صينية الاسطوانة.
- ② زر وضع التشغيل PLAY MODE (23, 27, 28, 29)
يستعمل هذا الزر لعرض شاشة العرض على - الشاشة من اجل ضبط عمليات التشغيل المتقدمة.
- ③ زر 3D PHONIC (33)
يكون فعالية صوت محيط مقلد.
- ④ ازرار الارقام (11)
تستعمل ازرار الارقام لانتخاب اختيار، وكذلك تستعمل ايضا هذه الازرار لادخال الوقت لوظيفة بحث الوقت ورقم الفصل من اجل وظيفة بحث الفصل.
- ⑤ زر الزاوية ANGLE (30, 31)
يستعمل هذا الزر لتغيير زوايا الكاميرا اثناء عرض اسطوانة فيديو DVD VIDEO تحتوي على زوايا كاميرا متعددة (لاسطوانات الفيديو DVD VIDEO).
- ⑥ زر العنوان الفرعي SUBTITLE (31)
يستعمل هذا الزر لعرض شاشة اختيار العنوان الفرعي على شاشة التلفزيون، وكذلك يستعمل هذا الزر لتشغيل او ايقاف وظيفة العنوان الفرعي (لاسطوانة DVD VIDEO/SVCD).
- ⑦ زر مقدمة المشاهد DIGEST (24)
يعرض بداية المشاهد لكل عنوان او فصل او مسار على شاشة التلفزيون (لاسطوانة فيديو DVD VIDEO/فيديو CD/اسطوانة SVCD).
- ⑧ زر السابق PREVIOUS/ (19, 20, 22, 26)
يستعمل هذا الزر للتخطي الى فصل، او عنوان او مسار سابق. يستعمل هذا الزر ايضا لاختيار الصفحة من شاشة القائمة (لاسطوانة فيديو DVD VIDEO/فيديو CD/اسطوانة SVCD) الضغط ومتابعة الضغط على هذا الزر اثناء التشغيل يعيد التشغيل للوراء بشكل سريع (باستثناء اسطوانة MP3 CD).
- ⑨ زر الايقاف المؤقت/الغاء CLEAR (19, 27, 28)
يستعمل هذا الزر لايقاف التشغيل. يستعمل ايضا هذا الزر لمسح كل الاختيارات المبرمجة للتشغيل المبرمج.
- ⑩ زر الحركة البطيئة للخلف SLOW- (19, 26, 26)
الضغط على هذا الزر اثناء التشغيل يعيد التشغيل للوراء بشكل سريع (باستثناء اسطوانة MP3 CD).
الضغط على هذا الزر، اثناء تشغيل اسطوانة MP3 CD يعمل على تخطي مجموعة الخلف.
الضغط على هذا الزر، اثناء الايقاف المؤقت لاسطوانة فيديو DVD VIDEO يقدم التشغيل للخلف بشكل بطيء.
- ⑪ زر العنوان TITLE (21)
يعرض قائمة العنوان لاسطوانة فيديو DVD VIDEO على شاشة التلفزيون.
- ⑫ ازرار المؤشر (CURSOR) للاعلى ▲، للأسفل ▼،
ليسار ◀، لليمين ▶
تستعمل هذه الازرار لاختيار بند من القائمة او من العرض على - الشاشة، او لتغيير ضبط البند داخل العرض على - الشاشة. في هذا الكتيب، بعض الاحيان نسمي هذه الازرار ازرار مؤشر "CURSOR".
- ⑬ زر الاختيار CHOICE (40)
يستعمل هذا الزر لعرض التفضيل على - شاشة العرض على شاشة التلفزيون.
- ⑭ نافذة قذف - اشارات الاشعة تحت الحمراء
وجه هذه النافذة باتجاه حساس التحكم عن بعد الموجود على اللوحة الامامية عند ضغط الازرار.
- ⑮ زر الطاقة الكهربائية/الاستعداد للتشغيل STANDBY/ON (18)
يستعمل هذا الزر لتشغيل او ايقاف (استعداد للتشغيل) الجهاز.
- ⑯ زر الرجوع RETURN (21)
يستعمل هذا الزر للرجوع الى القائمة السابقة لاسطوانة فيديو DVD VIDEO/فيديو CD/اسطوانة SVCD.
- ⑰ زر الالغاء CANCEL (27, 28)
يستعمل هذا الزر لالغاء اخر اختيار مبرمج في وضع البرنامج.
- ⑱ زر وضع المسرح THEATER POSITION (23)
يستعمل هذا الزر لاختيار ميزة الصورة من بين 4 اختيارات. (لاسطوانة فيديو DVD VIDEO/فيديو CD/اسطوانة SVCD).
- ⑲ زر الصوت AUDIO (22)
يستعمل هذا الزر لاختيار الصوت (لاسطوانة فيديو DVD VIDEO/فيديو CD/اسطوانة SVCD).
- ⑳ زر التزويم ZOOM (26)
يستعمل هذا الزر لتزويم الصورة للداخل (لاسطوانة فيديو DVD VIDEO/فيديو CD/اسطوانة SVCD).
- ㉑ زر التالي NEXT/ (19, 20, 22, 26)
يستعمل هذا الزر لتخطي فصل، عنوان او مسار للامام. يستعمل ايضا لاختيار صفحة من شاشة القائمة (لاسطوانة فيديو DVD VIDEO/فيديو CD/اسطوانة SVCD).
ضغط هذا الزر للأسفل اثناء الاستماع يقدم الاستماع بسرعة. (باستثناء اسطوانة MP3 CD)
- ㉒ زر الايقاف المؤقت/عرض الصور الثابتة STROBE (19, 20, 26)
يستعمل هذا الزر لايقاف التشغيل بصورة مؤقتة. ايضا، يستعمل هذا الزر لعرض 9 صور ثابتة متتابعة على شاشة التلفزيون (وظيفة STROBE).
- ㉓ زر الاختيار SELECT (19, 22, 26)
يستعمل هذا الزر لبدء التشغيل. يستعمل ايضا كزر اختيار SELECT لوظيفة PBC الموجودة على اسطوانات الفيديو CD/SVCD.
- ㉔ زر الحركة البطيئة للامام SLOW+ (19, 20, 26)
الضغط على هذا الزر اثناء التشغيل يقدم التشغيل للامام بشكل سريع (باستثناء اسطوانة MP3 CD).
الضغط على هذا الزر، اثناء تشغيل اسطوانة MP3 CD يعمل على تخطي مجموعة للامام.
الضغط على هذا الزر، اثناء الايقاف المؤقت لاسطوانة فيديو DVD VIDEO او فيديو CD او اسطوانة SVCD يقدم التشغيل للامام بشكل بطيء.
- ㉕ زر القائمة MENU (21)
يستعمل هذا الزر لعرض قائمة اسطوانة الفيديو الرقمية DVD على شاشة التلفزيون.
- ㉖ زر الدخول ENTER
يستعمل هذا الزر لتنفيذ البند المختار في قائمة او في العرض على - الشاشة.
- ㉗ زر العرض DISPLAY (24)
يستعمل هذا الزر لعرض معلومات الحالة (فقط لاسطوانة فيديو DVD VIDEO) او معلومات الوقت (لكل انواع الاسطوانات).

نافذة العرض

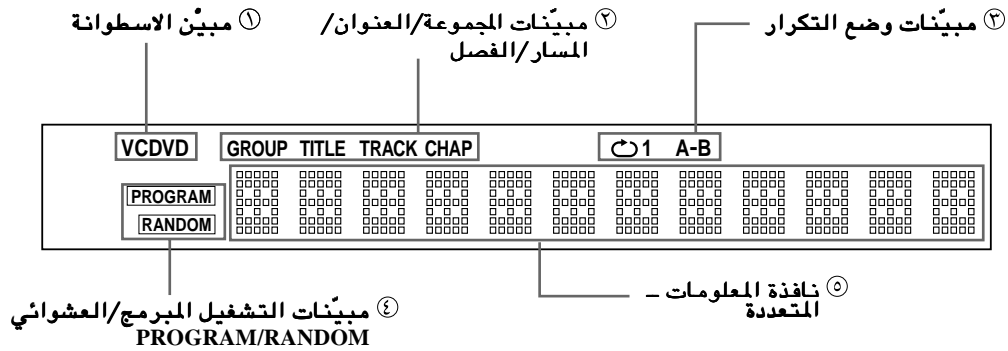

④ مبيّنات التشغيل المبرمج/العشوائي PROGRAM/RANDOM

يضيء المبيّن المناسب عندما يكون الجهاز في وضع التشغيل المبرمج أو العشوائي.

③ نافذة المعلومات - المتعددة

تعرض رقم (أرقام) المجموعة/العنوان/المسار/الفصل الحالية ومعلومات الوقت والحالة.

① مبيّن الاسطوانة

يبين نوع الاسطوانة المدخلة في الصينية. عند ادخال اسطوانة DVD، تضيء الإشارة "DVD". عند ادخال اسطوانة فيديو CD او SVCD، تضيء الإشارة "VCD". عند ادخال اسطوانة CD صوتية أو اسطوانة MP3 CD، يضيء مبيّن الاسطوانة المدمجة "CD".

② مبيّنات المجموعة/العنوان/المسار/الفصل

يعرض رقم المجموعة/العنوان/المسار/الفصل.

② مبيّنات وضع التكرار

يضيء المبيّن المناسب لوضع التكرار الحالي.

اللوحة الخلفية

① مقابس الخرج الرقمي (بصري/متحد المحور) DIGITAL OUT (OPTICAL/COAXIAL)

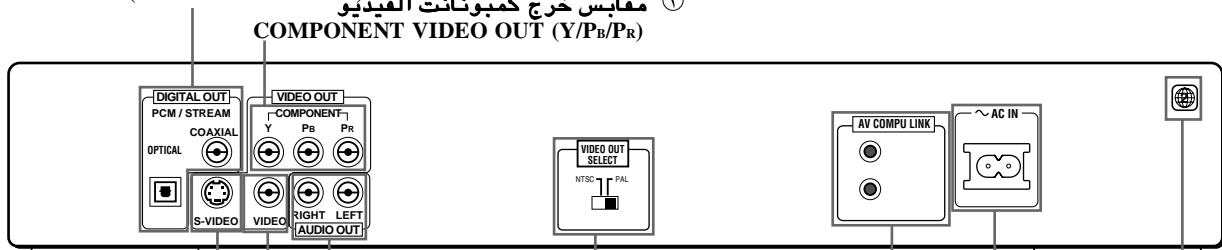

② مقابس خرج الفيديو S-VIDEO OUT

③ مقابس خروج الصوت (يسار/يمين) AUDIO OUT (LEFT/RIGHT)

④ مقابس خروج الفيديو VIDEO OUT (NTSC/PAL)

⑤ مقابس AV COMPU LINK

⑥ موصل دخل الطاقة الكهربائية AC IN ~

④ مقابس خروج الفيديو VIDEO OUT (NTSC/PAL)

يخرج إشارة فيديو مركبة.

③ مقابس خروج الصوت (يسار/يمين) AUDIO OUT (LEFT/RIGHT)

تستعمل هذه المقابس لإخراج إشارات صوت متناظرة ستيريو.

① مفتاح اختيار خرج الفيديو VIDEO OUT SELECT (NTSC/PAL)

يستعمل هذا المفتاح لاختيار نظام "NTSC" أو نظام "PAL" ليتوافق مع نظام لون التلفزيون. لاحظ أن الطاقة الكهربائية للجهاز يجب أن يكون مفصولة (على وضع الاستعداد للتشغيل) عند تغيير وضع المفتاح. بخلاف ذلك، سوف لا يكون الضبط المغير فعالاً.

⑦ مقابس AV COMPU LINK

تستعمل هذه المقابس للتوصيل مع أجهزة JVC الأخرى التي تقبل وظيفة AV COMPULINK لتسهيل العمليات المتكاملة.

⑥ موصل دخل الطاقة الكهربائية AC IN ~

يستعمل هذا الموصل للتوصيل مع فتحة الطاقة الكهربائية الموجودة في الجدار باستعمال سلك الطاقة الكهربائية AC.

④ ملصق كود المنطقة (Region Code Label)

يبين رقم كود المنطقة.

① مقابس الخرج الرقمي (بصري/متحد المحور) DIGITAL OUT (OPTICAL/COAXIAL)

تخرج إشارات صوت رقمية. موصل بصري مع موصل متحد المحور مزودة مع الجهاز. يجب اختيار نوع الإشارة بصورة صحيحة حسب الجهاز الخارجي المتوصل بواسطة شاشة التفضيل.

② مقابس خرج كمبونات الفيديو COMPONENT VIDEO OUT (Y/Pb/Pr)

تخرج إشارة كمبونات فيديو. هذه المقابس غير نشيطة في الوضع الأولي (وضع الضبط المسبق في المصنع). انظر صفحة ١٤ من أجل التفاصيل حول كيفية تنشيط هذه المقابس.

② مقابس خروج S-VIDEO OUT

يخرج إشارة S-VIDEO. لاحظ أن هذا المقابس غير نشيطة عند تنشيط مقابس خرج كمبونات الفيديو COMPONENT VIDEO OUT. انظر صفحة ١٣ و ١٤ من أجل التفاصيل حول كيفية تنشيط هذه المقابس.

مبادئ اجراء التشغيل

شاشات العرض على - الشاشة

يزود هذا الجهاز عدة شاشات عرض على - الشاشة. مع بعض الشاشات، يمكنك ضبط او اختيار التفضيلات او الوظائف، بينما تعرض الشاشات الاخرى فقط.

شاشة البداية

- تظهر شاشة البداية او توماتيكيا في بعض الحالات. في الاسفل، يتم تبيان المعلومات التالية اعتمادا على حالة الجهاز.
- NOW READING: يقرأ الجهاز الان معلومات الاسطوانة (TOC).
 - REGION CODE ERROR!: لا يمكن تشغيل الاسطوانة DVD VIDEO المدخلة لأن شيفرة منطقة الاسطوانة لا تتطابق مع الجهاز.
 - OPEN: تفتح الان الصينية المختارة.
 - CLOSE: تغلق الان الصينية المختارة.

شاشة البداية

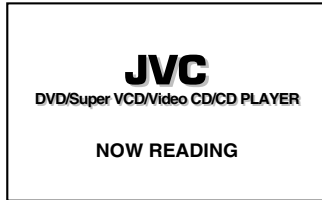

شاشات التفضيل

في حالة عدم وجود اسطوانة مدخلة او عند ادخال اسطوانة فيديو DVD VIDEO او اسطوانة مدمجة CD وتوقفت عن التشغيل، فان ضغط زر الاختيار CHOICE يعرض شاشة التفضيل لضبط التفضيلات.

يوجد 4 صفحات: اللغة LANGUAGE والصوت AUDIO والعرض DISPLAY والنظام SYSTEM كما هو مبين على جهة اليمين. انظر صفحة ٤٠ من اجل المعلومات المفصلة.

اللغة LANGUAGE

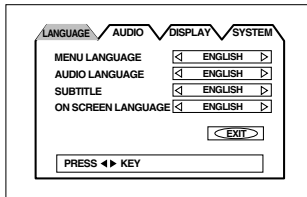

الصوت AUDIO

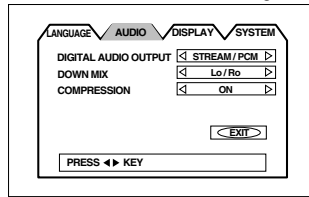

العرض DISPLAY

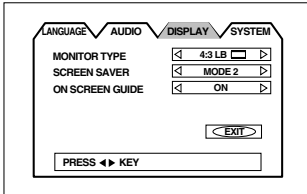

النظام SYSTEM

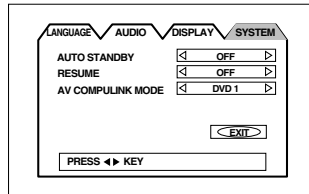

قفل الاهل PARENTAL LOCK

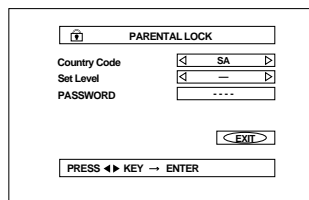

شاشات قفل الاهل PARENTAL LOCK

في حالة عدم وجود اسطوانة مدخلة او في حالة ايقاف تشغيل اسطوانة الفيديو DVD VIDEO، فان ضغط زر الدخول ENTER اثناء الضغط ومتابعة الضغط على الزر ■ يعرض شاشة قفل الاهل PARENTAL LOCK ويمكنك ضبط المستوى لتقييد التشغيل. انظر صفحة ٤٤ من اجل المعلومات المفصلة.

شاشات وضع التشغيل

عند ضغط زر وضع التشغيل PLAY MODE يتم عرض وضع التشغيل ويمكنك التحكم بوظائف التشغيل. تظهر شاشات مختلفة اعتمادا على نوع الاسطوانة وحالة الجهاز.

اثناء الايقاف

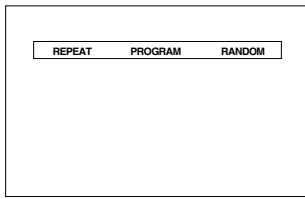

اثناء تشغيل اسطوانة DVD VIDEO

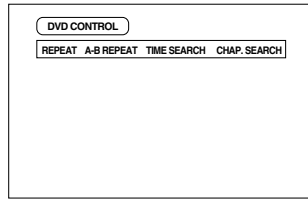

اثناء تشغيل اسطوانة صوت CD/MP3 CD

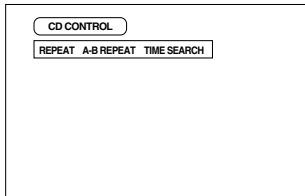

اثناء تشغيل اسطوانة فيديو SVCD/CD

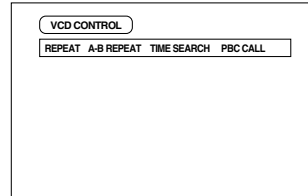

حالة وظيفة اسطوانة (DVD VIDEO)

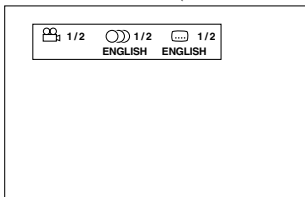

الاسطوانة/الوقت (اسطوانة DVD VIDEO)

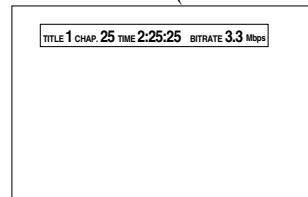

الاسطوانة/الوقت (الاسطوانة فيديو DVD/فيديو CD/اسطوانة SVCD بدون وظيفة PBC).

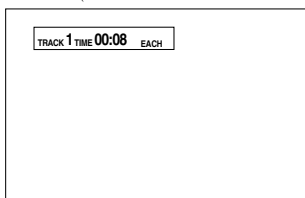

الاسطوانة/الوقت (الاسطوانة CD/SVCD مع وظيفة PBC).

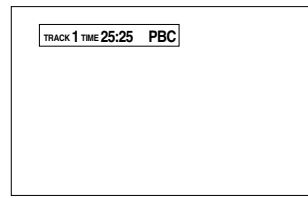

شاشات الحالة

عند ضغط زر العرض DISPLAY اثناء التشغيل، يتم عرض شاشة عرض الحالة.

الاسطوانة الفيديو DVD VIDEO، فان ضغط زر العرض DISPLAY يغير بين شاشة عرض حالة ووظيفة اسطوانة الفيديو DVD VIDEO، وعرض الاسطوانة/الوقت والاييقاف.

الاسطوانة فيديو CD او اسطوانة SVCD او اسطوانة صوتية CD او اسطوانة MP3 CD، فان ضغط زر العرض DISPLAY تحول عرض شاشة عرض الاسطوانة/الوقت بين وضع التشغيل والاييقاف.

الاسطوانة/الوقت اسطوانة (MP3 CD)

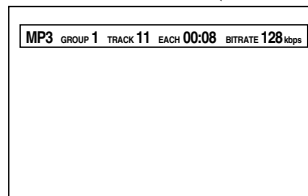

لمنع المراقب من زيادة التسخين [SCREEN SAVER]

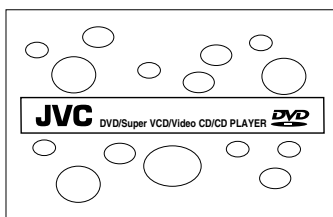

يمكن ان تزداد سخونة مراقب التلفزيون في حالة عرض صورة ساكنة لمدة زمنية طويلة. لمنع ذلك، ينشط الجهاز اوتوماتيكيا وظيفة موقر الشاشة في حالة عرض صورة ساكنة، مثل شاشة عرض على الشاشة او قائمة، لمدة زمنية اكثر من 5 دقائق.

- يحرق ضغط اي زر على الجهاز او على وحدة التحكم عن بعد ووظيفة موقر الشاشة ويعود الجهاز الى حالة الشاشة السابقة.
- يمكنك اختيار واحد من عدة اوضاع متوفرة لموقر الشاشة (انظر صفحة ٤٢).
- لا يتم تنشيط وظيفة موقر الشاشة اثناء تشغيل اسطوانة صوتية CD او بعد ايقاف تشغيل اسطوانة صوتية CD.

اشارات الدليل على - الشاشة

اثناء تشغيل اسطوانة DVD VIDEO، يمكن ان تشاهد اشارات معروضة فوق الصور. تعني هذه الاشارات ما يلي.

: تعرض هذه الاشارة في بداية مشهد مسجل من زوايا متعددة. (انظر صفحة ٣٠).



: تعرض هذه الاشارة في بداية مشهد مسجل بلغات صوت متعددة. (انظر صفحة ٣٢).



: تعرض هذه الاشارة في بداية مشهد مسجل بلغات عناوين فرعية متعددة. (انظر صفحة ٣١).



يمكنك ضبط الجهاز من اجل عدم عرض اشارات العرض على - الشاشة المذكورة في الاعلى بواسطة ضبوطات التفضيل الموصوفة على صفحة ٤٣.

حول اشارة التشغيل غير الصحيح

عندما تضغط زر، وفي حالة ان الجهاز لا يقبل عملية هذا الزر، تظهر الاشارة ❶ على شاشة التلفزيون. في بعض الاحيان العمليات غير قابلة للتنفيذ وحتى في حالة عدم عرض الاشارة ❶.

لاحظ انه لا يمكن قبول بعض العمليات. مثلا، بعض الاسطوانات لا تسمح بعملية التقديم/الترجيع السريع او الحركة - البطيئة.

كيفية استعمال ازرار الارقام

لاختيار رقم المسار/العنوان

• لاختيار رقم بين 1 و 10
اضغط الزر المناظر للرقم.

• لاختيار رقم اعلى من 10
استعمل الزر +10.

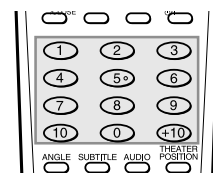

امثلة:

لاختيار ١٣ +10 ← 3
لاختيار ٣٤ +10 ← +10 ← 4
لاختيار ٤٠ +10 ← +10 ← 10

لادخال وقت او رقم فصل

تختلف طريقة ادخال الوقت لبحث الوقت او رقم الفصل لبحث الفصل عن الطريقة المذكورة في الاعلى. انظر الاقسام المناظرة في هذا الكتيب من اجل التفاصيل. * يوجد طريقة اخرى لاختيار مسار او مجموعة من اسطوانة MP3 CD. انظر القسم المناسب.

حول الاسطوانات

انواع الاسطوانات القابلة للتشغيل

الاسطوانات القابلة للتشغيل وغير القابلة للتشغيل هي كما يلي:

الاسطوانات القابلة للتشغيل

اسطوانة CD-R/CD-RW مع فورمات اسطوانة صوت MP3 او CD	اسطوانة MP3 CD	اسطوانة صوتية CD 	اسطوانة SVCD  	اسطوانة فيديو CD  	اسطوانة فيديو رقمية DVD VIDEO 
--	-------------------	---	---	---	--

علامة DVD VIDEO هي علامة تجارية.

- يمكن تشغيل اسطوانات CD-R و CD-RW المسجلة بواسطة فورمات اسطوانة صوتية CD او MP3، ومع ذلك لا يمكن تشغيل بعض هذه الاسطوانات بسبب خصائص الاسطوانات او بسبب حالات التسجيل.
- تحتوي مشغلات اسطوانة الفيديو الرقمية DVD VIDEO واسطوانات DVD على ارقام شيفرة منطقة خاصة بها. يمكن ان يشغل هذا الجهاز فقط اسطوانات فيديو DVD VIDEO التي تتضمن ارقام شيفرة المنطقة الخاصة بالاسطوانات على العدد "2" امثلة على اسطوانات فيديو DVD VIDEO القابلة للتشغيل:



الاسطوانات غير القابلة - للتشغيل

DVD-ROM , DVD-RAM , DVD AUDIO , DVD-R , DVD RW , CD-ROM , PHOTO CD , CD-EXTRA , CD-G , CD-TEXT

- يمكن ان يسبب تشغيل الاسطوانات، المدرجة "كاسطوانات غير القابلة - للتشغيل" في الاعلى، توليد ضجيج ويمكن ان تسبب ضرر للسماعات.
- يمكن لهذا الجهاز تشغيل فقط الصوت المسجل في اسطوانات CD-G, CD-EXTRA, CD-TEXT.

تركيب الاسطوانة

تتألف اسطوانة الفيديو الرقمية DVD VIDEO من "عناوين"، بينما تتألف الاسطوانة الصوتية CD او اسطوانة الفيديو المدمجة CD او اسطوانة SVCD من "مسارات". يمكن تقسيم كل عنوان الى عدة "فصول". مثلاً، في حالة ان اسطوانة الفيديو الرقمية DVD VIDEO تحتوي على بعض الافلام، فانه يمكن ان يكون هناك رقم عنوان خاص بكل فلم، ويمكن ان يكون الفلم مقسم الى بعض الفصول. في اسطوانة الكراوكه DVD VIDEO، عادة تمتلك كل اغنية رقم عنوان خاص بها ولا تحتوي على فصول. بشكل عام، يمتلك كل عنوان محتوى منفصل، بينما يمتلك كل فصل من نفس العنوان على استمرارية. من اجل معرفة تركيب اسطوانة MP3 CD، انظر صفحة ٣٦.

(مثال: اسطوانة DVD VIDEO)

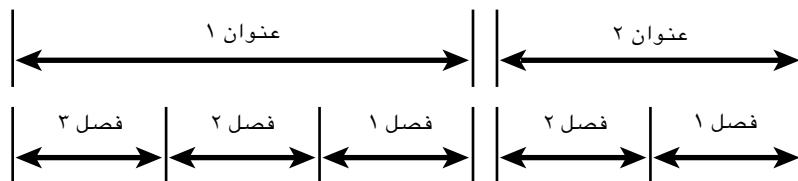

(مثال: اسطوانة صوتية CD / اسطوانة فيديو CD / اسطوانة SVCD)

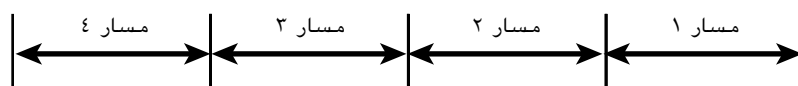

في الشرح التالي، تستعمل الازرار الموجودة على وحدة التحكم عن بعد، ومع ذلك، يمكن استعمال الازرار المناظرة الموجودة على اللوحة الامامية للجهاز في حالة توفرها.

تشغيل/ايقاف الجهاز

اضغط زر الطاقة الكهربائية/الاستعداد للتشغيل ON/OFF الموجود على وحدة التحكم عن بعد او اضغط زر الطاقة الكهربائية ON/OFF الموجود على اللوحة الامامية.

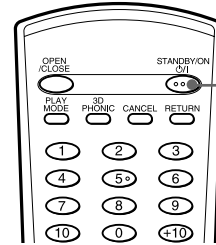
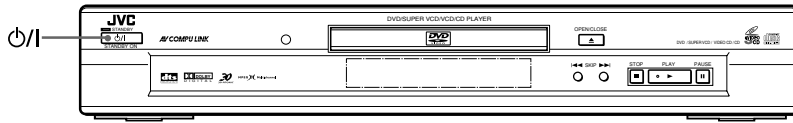

زر الطاقة الكهربائية/
الاستعداد للتشغيل
STANDBY/ON ON/OFF

تلميحات

- يمكنك تشغيل الجهاز بواسطة ضغط الزر \blacktriangleright في هذه الحالة، يبدأ الجهاز التشغيل عندما تكون الاسطوانة مدخلة داخل صينية الاسطوانة.
- في حالة عدم وجود اسطوانة مدخلة، تظهر اشارة عدم وجود اسطوانة "NO DISC" داخل نافذة العرض.
- يمكنك تشغيل الجهاز بواسطة ضغط زر فتح/اغلاق صينية الاسطوانة (OPEN/CLOSE) \blacktriangle الموجود على اللوحة الامامية.

ملاحظة

- حتى في حالة ضغط زر الطاقة الكهربائية/الاستعداد للتشغيل ON/OFF او الزر ON/OFF لايقاف تشغيل الجهاز، لا يتم فصل الجهاز عن مصدر الطاقة الكهربائية AC ما دام الجهاز موصول مع فتحة مأخذ الطاقة الكهربائية. هذه الحالة تسمى حالة وضع الاستعداد للتشغيل. في هذه الحالة، يستهلك الجهاز كمية طاقة قليلة جدا.

ادخال ونزع الاسطوانات

١ اضغط زر فتح/اغلاق صينية الاسطوانة (OPEN/CLOSE) \blacktriangle لفتح صينية الاسطوانة.

٢ ضع الاسطوانة في الصينية.

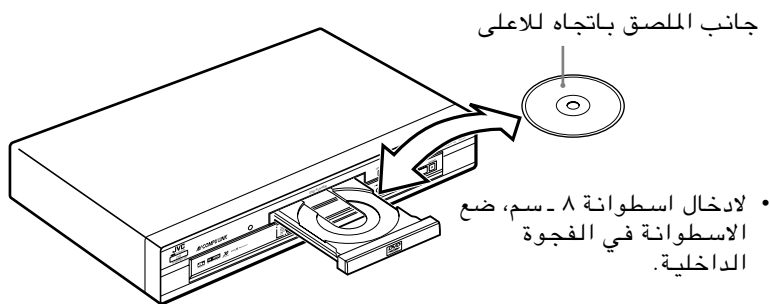

٣ اضغط زر فتح/اغلاق صينية الاسطوانة (OPEN/CLOSE) \blacktriangle لاغلاق صينية الاسطوانة.

تلميحات

- اذا ضغطت زر فتح/اغلاق صينية الاسطوانة (OPEN/CLOSE) \blacktriangle اثناء التشغيل، يتوقف الجهاز عن التشغيل وتفتح الاسطوانة.

ملاحظات

- يستطيع هذا الجهاز تشغيل اسطوانات الفيديو DVD VIDEO واسطوانات الصوت CD واسطوانات الفيديو CD واسطوانات MP3 فقط. لا تضع انواع اسطوانات اخرى. من اجل التفاصيل حول انواع الاسطوانات التي يمكن تشغيلها على هذا الجهاز، انظر صفحة ١٢.
- عند تحميل اسطوانة في الصينية، تأكد من وضع الاسطوانة داخل الفجوة بصورة صحيحة. بخلاف ذلك، يمكن ان يحصل ضرر للاسطوانة عند اغلاق صينية الاسطوانة، ويمكن ان لا تخرج الاسطوانة من الجهاز.

التشغيل الاساسي

يمكنك الان تشغيل الاسطوانة. اولاً، دعنا نستمتع بتشغيل بسيط بواسطة استعمال اسطوانة فيديو DVD VIDEO واسطوانة صوت CD واسطوانة فيديو CD واسطوانة SVCD حسب الاجراء التالي. للتشغيلات الاساسية لاسطوانة MP3 CD، انظر الصفحة ٣٦.

بدء التشغيل

اضغط الزر ►.

يبدأ الجهاز التشغيل من البداية.

ملاحظات

- عندما تكون نقطة استئناف التشغيل محفوظة، فان ضغط الزر ► يشغل الجهاز من تلك النقطة بدلاً من نقطة البداية. انظر صفحة ٢٠ و ٤٣.
- اثناء التشغيل، تبين نافذة العرض رقم العنوان/الفصل او رقم المسار الذي يشتغل حالياً.
- مع اسطوانات الفيديو SVCD/CD التي تحتوي على وظيفة PBC او بعض اسطوانات DVD، فانه يمكن ان يظهر عرض القائمة على شاشة التلفزيون بعد بدء التشغيل. في مثل هذه الحالة، اختر البند المراد تشغيله من القائمة.
- للتشغيل باستعمال القائمة، انظر صفحة ٢١.
- مع بعض اسطوانات DVD، يبدأ الجهاز التشغيل او توماتيكياً بعد ادخال الاسطوانة.

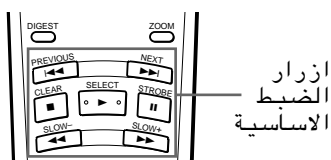

ازرار
الضبط
الاساسية

لايقاف التشغيل كلياً

اضغط الزر ■.

يتوقف الجهاز عن التشغيل.

لايقاف التشغيل بصورة مؤقتة

اضغط الزر ||.

يتوقف الجهاز عن التشغيل بصورة مؤقتة. لمتابعة التشغيل، اضغط الزر ►.

لتقديم او ترجيع التشغيل بسرعة اثناء المراقبة

■ اثناء التشغيل

من وحدة التحكم عن بعد

اضغط الزر ◀◀ او الزر ▶▶.

في كل مرة تضغط بها الزر ◀◀ او الزر ▶▶ تزداد سرعة التشغيل. يمكنك اختيار السرعة من بين ٢ × و ٥ × و ١٠ × و ٢٠ × و ٦٠ × السرعة العادية.

اضغط زر التشغيل ► يرجع الجهاز الى سرعة التشغيل العادية.

من اللوحة الامامية

اضغط وتابع الضغط على الزر ◀◀ او الزر ▶▶.

الضغط ومتابعة الضغط على الزر ▶▶ يقدم التشغيل بصورة سريعة، بينما الضغط ومتابعة الضغط على الزر ◀◀ يرجع التشغيل بصورة سريعة. سوف تتغير السرعة من ٥ × الى ٢٠ × السرعة العادية اذا تابعت الضغط على الزر لمدة زمنية معينة. تحرير الزر يرجع الجهاز الى وضع التشغيل العادي.



لايجاد بداية مشهد او اغنية

■ اثناء التشغيل

اضغط الزر ◀◀ او الزر ▶▶.

اضغط الزر ◀◀ لايجاد بداية الفصل او العنوان او المسار الحالي، واضغط الزر ▶▶ لايجاد بداية الفصل او العنوان او المسار التالي.

ملاحظة

- عند تشغيل اسطوانة فيديو CD/SVCD تحتوي على وظيفة PBC او اسطوانة DVD VIDEO، فانه يمكن ان يجد الجهاز مكان مختلف، ولكن بشكل عام سوف يجد الجهاز بداية العنوان او الفصل او المسار.

استئناف التشغيل

يستطيع الجهاز حفظ المكان على الاسطوانة الذي تم عنده مقاطعة التشغيل، ويستأنف التشغيل من ذلك المكان فيما بعد.



لحفظ مكان مقاطعة التشغيل

1 اضبط وظيفة استئناف التشغيل "RESUME" الموجودة على صفحة النظام "SYSTEM" لشاشة التفضيل على وضع تشغيل "ON".
(انظر صفحة ٤٢ من اجل التفاصيل حول كيفية الضبط.)

2 في المكان الذي تريد عنده مقاطعة التشغيل، اضغط الزر ■، او زر الطاقة الكهربائية/الاستعداد للتشغيل ⏻/STANDBY/ON الموجود على وحدة التحكم عن بعد او الزر ⏻ الموجود على اللوحة الامامية.
يحفظ الجهاز مكان مقاطعة التشغيل.

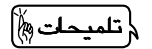

- اذا قاطعت التشغيل بواسطة ضغط زر الايقاف ■ في الخطوة 2 المذكورة في الاعلى وبعد ذلك فصلت الطاقة الكهربائية، لا يتم مسح الذاكرة.



لاستئناف التشغيل

■ اثناء بقاء الاسطوانة التي تم مقاطعة تشغيلها اخر مرة داخل صينية الاسطوانة

اضغط ▶.

يبدأ الجهاز التشغيل من المكان الذي عنده تم مقاطعة التشغيل اخر مرة.

• لالغاء ذاكرة مكان استئناف التشغيل

اعمل احد الاجراءات التالية.

* اخرج الاسطوانة من الصينية

* اضغط زر الايقاف ■ اثناء الايقاف

* شغل الجهاز بواسطة ضغط زر الطاقة الكهربائية/الاستعداد للتشغيل ⏻/STANDBY/ON (الموجود على وحدة التحكم عن بعد) او الزر ⏻ (الموجود على اللوحة الامامية).



ملاحظات

- لا تشتغل وظيفة استئناف التشغيل مع الاسطوانات الصوتية CD واسطوانات MP3 CD.
- لا تشتغل وظيفة استئناف التشغيل اذا كانت وظيفة استئناف التشغيل "RESUME" الموجودة على صفحة النظام "SYSTEM" لشاشة التفضيل مضبوطة على وضع ايقاف "OFF".
- في حالة ان اسطوانة الفيديو CD/SVCD تحتوي على وظيفة PBC، فانه يمكن ان يستأنف الجهاز التشغيل من نقطة ابكر بقليل من نقطة استئناف التشغيل التي خزنتها.
- لا تشتغل وظيفة استئناف التشغيل في وضع التشغيل المبرمج او التشغيل العشوائي.

تلميحات

- في بعض الاسطوانات، يمكنك ايضا اختيار البنود بواسطة ادخال الرقم المناظر باستعمال ازرار الارقام، والتي يمكن ان تسبب بدء تشغيل الجهاز اوتوماتيكيا.

ملاحظات

- عندما تظهر الاشارة  على شاشة التلفزيون بواسطة ضغط زر العنوان TITLE في الخطوة ١: هذا يعني ان الاسطوانة لا تمتلك قائمة ادراج العناوين.
- عندما تظهر الاشارة  على شاشة التلفزيون بواسطة ضغط زر القائمة MENU في الخطوة ١: هذا يعني ان الاسطوانة لا تمتلك قائمة.
- لا يشتغل زر القائمة اثناء توقف الجهاز عن التشغيل.

لايجاد مشهد مطلوب من قائمة اسطوانة فيديو SVCD/CD مع وظيفة PBC

بعض اسطوانات الفيديو SVCD/CD تدعم وظيفة ضبط التشغيل PBC. الحروف PBC هي اختصار لوظيفة «ضبط التشغيل». تمتلك اسطوانة الفيديو SVCD/CD المسجلة بوظيفة PBC قوائم خاصة بها مثل جدول الاغاني الموجودة على الاسطوانة. يمكنك ايجاد مشهد معين بواسطة استعمال القائمة.

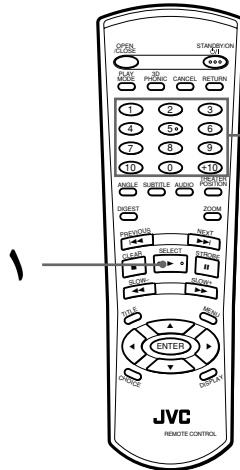

- عندما تكون اسطوانة الفيديو SVCD/CD مع وظيفة PBC متوقفة عن التشغيل

١ اضغط ▶

مثال:

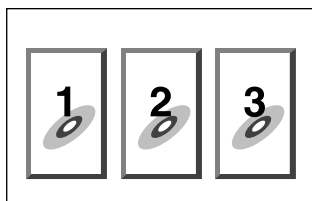

تظهر الاشارة "Pbc" داخل نافذة العرض الموجودة على اللوحة الامامية.

٢ استعمل ازرار الارقام لاختيار البند المطلوب.

- انظر صفحة ١١ من اجل التفاصيل حول استعمال ازرار الارقام.
- يبدأ الجهاز تشغيل البند المطلوب.
- يمكنك الرجوع الي القائمة بواسطة ضغط زر الرجوع RETURN.

في هذا القسم، تم شرح عمليات التشغيل المتطورة لاسطوانة الفيديو الرقمية DVD VIDEO والاسطوانة الصوتية CD واسطوانة الفيديو CD واسطوانة الفيديو سوبر SVCD. من اجل تشغيل اسطوانة MP3 CD، انظر الصفحات ٣٦ و ٣٧.

التشغيل من مكان معين على الاسطوانة

يمكنك تشغيل اسطوانة من مسار او عنوان او فصل مختار، او من وقت محدد.

لايجاد مشهد مطلوب من قائمة اسطوانة فيديو رقمية DVD

تمتلك اسطوانات DVD VIDEO بشكل عام قوائم خاصة بها تبين محتويات الاسطوانة. تحتوي هذه القوائم على بنود متعددة مثل عناوين الافلام او اسماء الاغاني او معلومات عن الفنانين، وتعرض على شاشة التلفزيون. يمكنك ايجاد مشهد مطلوب بواسطة استعمال القائمة.

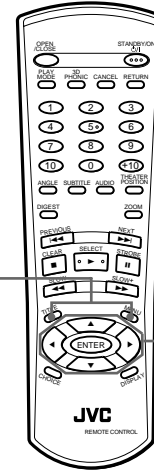

- عندما تكون اسطوانة DVD VIDEO موجودة داخل الجهاز

١ اضغط زر القائمة MENU او العنوان TITLE.

تظهر القائمة على شاشة التلفزيون.

تلميحات

حول القائمة

عادة، يمكن ان تمتلك اسطوانة الفيديو الرقمية DVD VIDEO التي تحتوي على اكثر من عنوان على قائمة "عنوان" تدرج فيها العناوين. في هذه الحالة، تظهر القائمة على شاشة التلفزيون بواسطة ضغط زر العنوان TITLE. يمكن ايضا ان تمتلك بعض اسطوانات الفيديو الرقمية DVD VIDEO قائمة مختلفة تظهر بواسطة ضغط زر القائمة MENU.

انظر تعليمات كل اسطوانة فيديو رقمية DVD VIDEO من اجل القائمة الخاصة بها.

٢ استعمل ازرار المؤشر لاختيار البند المطلوب، وبعد ذلك اضغط زر الدخول ENTER.

يبدأ الجهاز تشغيل البند المختار.

ملاحظات

- اثناء تشغيل اسطوانة الفيديو DVD VIDEO، اذا تم عرض القائمة على شاشة التلفزيون، فانه يمكن استعمال ازرار الارقام لاختيار بند موجود في القائمة.
- عندما تظهر الاشارة Ⓞ على شاشة التلفزيون. هذا يعني ان العنوان او المسار الذي اخترته غير موجود على الاسطوانة.
- لا تشتغل هذه الوظيفة اثناء تشغيل اسطوانة فيديو SVCD/CD تحتوي على وظيفة PBC.

لايجاد اختيار مطلوب باستعمال الزر



الزر او الزر

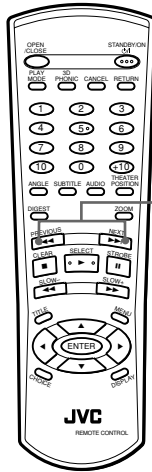

- لاسطوانة DVD VIDEO: اثناء التشغيل.
- لاسطوانة صوتية CD: اثناء التشغيل.
- لاسطوانة فيديو SVCD/CD: اثناء التشغيل بدون وظيفة PBC.

1) اضغط الزر او الزر

مع الاسطوانة الصوتية CD، او اسطوانة فيديو CD او اسطوانة SVCD، فان ضغط الزر يتخطى مسار واحد. مع اسطوانة DVD VIDEO، فان ضغط الزر يتخطى فصل واحد او عنوان واحد اعتمادا على تشكيل الاسطوانة. يظهر رقم الاختيار داخل نافذة العرض الموجودة على اللوحة الامامية.

- لايجاد اختيار تال، اضغط الزر مرة واحدة او بالتتابع حتى يظهر رقم الاختيار المطلوب على الشاشة.
- لايجاد بداية الاختيار الحالي، اضغط الزر مرة واحدة.
- لايجاد الاختيار السابق، اضغط الزر بالتتابع حتى يظهر رقم الاختيار المطلوب على الشاشة.

ملاحظات

- يمكن ان لا تشتغل هذه الوظيفة مع بعض اسطوانات DVD VIDEO.
- لا تشتغل هذه الوظيفة اثناء تشغيل اسطوانة فيديو SVCD/CD تحتوي على وظيفة PBC.

- عندما تظهر اشارة التالي "NEXT" او السابق "PREVIOUS" على شاشة التلفزيون، عادة يشتغل الجهاز كما يلي:
- ضغط الزر ►► يحول على الصفحة التالية.
- ضغط الزر ◀◀ يحول على الصفحة السابقة.
- * تختلف طريقة التشغيل اعتمادا على الاسطوانة.

تلميحات

- لتنشيط وظيفة PBC عندما تكون اسطوانة الفيديو SVCD/CD متوافقة مع وظيفة PBC التي تشتغل حاليا، اضغط الزر ■ بعد ذلك اضغط الزر ►.
- يمكنك ايضا تنشيط وظيفة PBC باستعمال شاشة قائمة وضع التشغيل كما يلي.
- 1. اضغط زر وضع التشغيل PLAY MODE.
- 2. استعمل الازرار ◀►/CURSOR لتحريك المؤشر على وظيفة «استدعاء PBC» [PBC CALL]، وبعد ذلك اضغط زر الدخول ENTER.
- اذا اردت تشغيل اسطوانة الفيديو SVCD/CD المتوافقة مع وظيفة PBC بدون تشغيل وظيفة PBC، ابدأ التشغيل بواسطة استعمال ازرار الارقام بدلا من استعمال الزر ►. انظر الفقرة التالية.

لايجاد اختيار مطلوب باستعمال ازرار الارقام



يمكنك تشغيل عنوان او فصل مطلوب (لاسطوانات الفيديو DVD VIDEO) او مسار (لاسطوانات الصوتية CD) بواسطة استعمال ازرار الارقام (بواسطة تحديد الرقم).

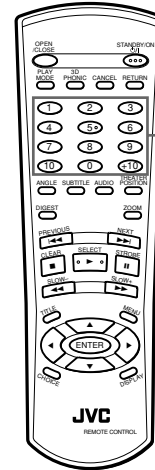

- لاسطوانة DVD VIDEO / صوتية CD: اثناء التشغيل او اثناء الايقاف.
- لاسطوانة فيديو SVCD/CD: اثناء التشغيل بدون وظيفة PBC او اثناء الايقاف.

1) استعمال ازرار الارقام لتحديد الرقم.

- * اثناء تشغيل اسطوانة الفيديو DVD VIDEO (باستثناء عند ظهور القائمة)، يتم تحديد الفصل.
- * اثناء ايقاف تشغيل اسطوانة الفيديو DVD VIDEO، يتم تحديد العنوان.
- * للاسطوانة الصوتية CD او الفيديو CD، يتم تحديد المسار.
- يبدأ الجهاز التشغيل من بداية الاختيار.
- انظر صفحة ١١ من اجل التفاصيل حول استعمال ازرار الارقام.

ملاحظات

- يمكنك ايضا ايجاد الفصل المطلوب مباشرة بواسطة تحديد رقم الفصل باستعمال ازرار الارقام اثناء التشغيل (باستثناء عند عرض القائمة). انظر صفحة ٢٢.
- عندما يكون رقم الفصل غير صحيح في الخطوة ٢: بدل الرقم غير الصحيح بالرقم الصحيح.
- عندما تظهر الاشارة ⓪ على شاشة التلفزيون في الخطوة ٤: هذا يعني ان الفصل الذي اخترته غير موجود على الاسطوانة، او لا يشتغل بحث الفصل على هذه الاسطوانة.
- لايقاف تشغيل قائمة وضع التشغيل: اضغط زر وضع التشغيل PLAY MODE.

لايجاد مكان مطلوب داخل العنوان او المسار الحالي [TIME SEARCH]



يمكنك تشغيل اسطوانة من مكان مطلوب بواسطة تحديد الوقت المنقضي من بداية العنوان او المسار الحالي باستعمال وظيفة بحث الوقت TIME SEARCH. لاحظ انه بعض اسطوانات DVD VIDEO لا تحتوي على معلومات الوقت، ولا يمكن استعمال وظيفة «بحث الوقت» TIME SEARCH.

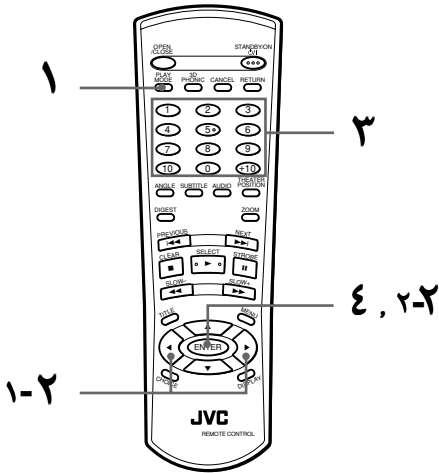

- لاسطوانة DVD VIDEO: اثناء التشغيل.
- لاسطوانة صوتية CD: اثناء التشغيل.
- لاسطوانة فيديو SVCD/CD: اثناء التشغيل بدون وظيفة PBC.

١ اضغط زر وضع التشغيل PLAY MODE.

تظهر قائمة وضع التشغيل على شاشة العرض.

٢ استعمل ازرار المؤشر ⏪/⏩ لـ CURSOR لتحريك السهم على وظيفة «بحث الوقت»

[TIME SEARCH]، وبعد ذلك اضغط زر الدخول ENTER.

تظهر عبارة «اذهب الى» "GO TO" تحت القائمة.

لايجاد مشهد مطلوب بواسطة تحديد رقم الفصل [CHAP. SEARCH]



اذا كان عنوان اسطوانة DVD VIDEO التي تشتغل حاليا مقسما الى فصول، يمكنك التخطي الى الفصل المطلوب بواسطة تحديد رقم الفصل باستعمال شاشة العرض على الشاشة.

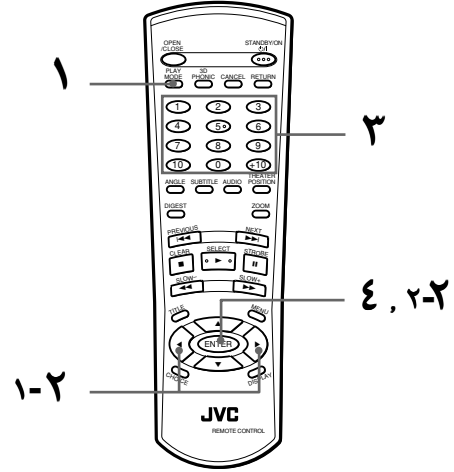

■ اثناء تشغيل اسطوانة DVD VIDEO

١ اضغط زر وضع التشغيل PLAY MODE.

تظهر قائمة وضع تشغيل اسطوانة DVD على شاشة التلفزيون.

٢ استعمل ازرار المؤشر ⏪/⏩ لـ CURSOR لتحريك السهم على وظيفة «بحث الفصل» [CHAP. SEARCH]، وبعد ذلك اضغط زر الدخول ENTER.

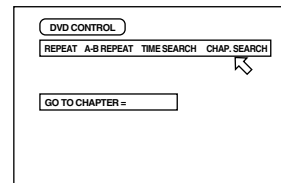

تظهر عبارة «اذهب الى فصل =» "GO TO CHAPTER =" تحت القائمة.

٣ استعمل ازرار الارقام (0-9) لادخال رقم الفصل المطلوب.

مثال:

لاختيار رقم الفصل ٨:

اضغط "8" ← زر الدخول ENTER.

لاختيار رقم الفصل ٣٧:

اضغط "3" ← "7" ← زر الدخول ENTER.

٤ اضغط زر الدخول ENTER.

يبدأ الجهاز التشغيل من الفصل المختار.

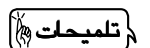

• لا تستعمل الازرار "10" و "10+" في هذه الوظيفة.

ملاحظات

- عندما تظهر الإشارة ⊗ على شاشة العرض في الخطوة ٢: هذا يعني ان الوقت الذي اخترته غير موجود على الاسطوانة، او لا تشتغل وظيفة بحث الوقت مع هذه الاسطوانة. لاحظ ايضا ان وظيفة بحث الوقت لا تشتغل اثناء تشغيل اسطوانة الفيديو SVCD/CD التي تحتوي على وظيفة PBC.
- لايقاف تشغيل قائمة وضع التشغيل: اضغط زر وضع التشغيل PLAY MODE.
- لا يمكن استعمال وظيفة بحث الوقت TIME SEARCH اثناء الاستماع المبرمج.

لايجاد مشهد مطلوب من شاشة عرض مقدمة المشاهد بانتظام [DIGEST]



يستطيع هذا الجهاز عرض مقدمة المشهد لكل عنوان او فصل موجود على اسطوانة DVD VIDEO او بداية كل مسار موجود على اسطوانة فيديو SVCD/CD. يمكنك اختيار المشهد المطلوب من بين المشاهد المعروضة على شاشة التلفزيون.

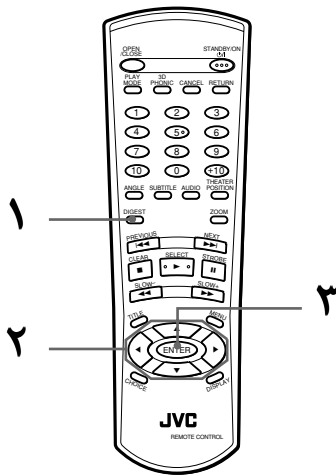

- لاسطوانة DVD VIDEO: اثناء الايقاف او اثناء التشغيل
- لاسطوانة فيديو SVCD/CD: اثناء الايقاف او اثناء التشغيل بدون وظيفة PBC.

١ اضغط الزر DIGEST

يمكن عرض لغاية ٩ مقدمات مشاهد.

- اثناء توقف اسطوانة DVD VIDEO: تظهر مقدمة المشهد لكل عنوان على شاشة التلفزيون.
- اثناء تشغيل اسطوانة DVD VIDEO: تظهر مقدمة المشهد لكل فصل في العنوان الحالي على شاشة التلفزيون.
- عند تكون اسطوانة فيديو SVCD/CD موجودة داخل الجهاز: تظهر مقدمة المشهد لكل مسار على شاشة التلفزيون.

٣ استعمل ازرار الارقام (9-0) لادخال الوقت.

يمكنك تحديد الوقت المنقضي للعنوان او المسار الحالي من اجل ضبط المكان الذي تريد ان يبدأ التشغيل من عنده.

٤ اضغط زر الدخول ENTER.

يبدأ الجهاز التشغيل من الوقت المختار.

(لاسطوانة صوتية CD)

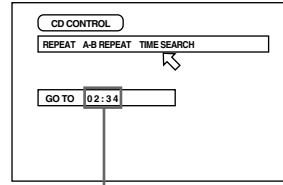

الوقت المختار

(لاسطوانة DVD VIDEO)

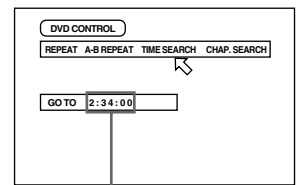

الوقت المختار

(لاسطوانة فيديو SVCD/CD)

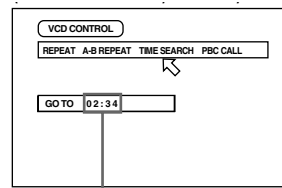

الوقت المختار

تلميحات

- لا تستعمل الازرار "10" و "10+" في هذه الوظيفة.
- يمكنك تحديد الوقت بفورمات الساعة/الدقيقة/الثانية لاسطوانات الفيديو DVD VIDEO، وبفورمات الدقيقة/الثانية لاسطوانة الصوت CD، لاسطوانة الفيديو و لاسطوانة

• مثال (لاسطوانة DVD VIDEO)

للتشغيل من (S):00 (M):34 (H):2

GO TO _ : _ : _

↓ اضغط "2".

GO TO 2 : _ : _

↓ اضغط "3".

GO TO 2 : 3 _ : _

↓ اضغط "4".

GO TO 2 : 3 4 : _

↓

اضغط زر الدخول ENTER.

لا يوجد حاجة لضغط زر الصفر "0" لادخال الازرار (آخر رقمين في المثال الموجود في الاعلى). ومع ذلك، يمكن ادخال الازرار.

• عندما تعمل خطأ

حرك المؤشر على القيمة الخاطئة، وبعد ذلك اضغط القيمة الصحيحة لاعادة ادخال القيمة الصحيحة.

GO TO 2 : 3 5 : _

↓ اضغط زر المؤشر ← CURSOR.

GO TO 2 : 3 _ : _

↓ اضغط "4".

GO TO 2 : 3 4 : _

العرض الخصوصي للصور

يزود هذا الجهاز وظائف عرض خصوصية للصور وتتضمن عرض اطار - بعد - اطار، عرض صور ثابتة، عرض حركة - بطيئة وتزويم.

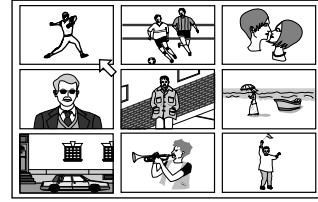

٢ استعمال ازرار المؤشر ◀/▶/▲/▼ اختيار المشهد المطلوب.

يتم تبين المشهد المختار بواسطة السهم. في حالة وجود اكثر من ٩ مشاهد، سوف تمتلك شاشة عرض مقدمات المشاهد اكثر من صفحة واحدة. في هذه الحالة، ضغط الزر ▶▶▶ يقدم الى الصفحة التالية، بينما ضغط الزر ◀◀◀ يرجع الى الصفحة السابقة.

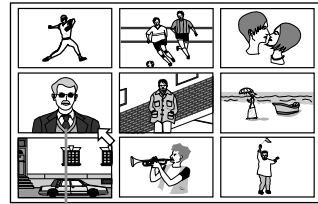

المنظر المختار

تلميحات

- عندما يتم اختيار المشهد الموجود على اسفل اليمين، ضغط زر المؤشر ▶ CURSOR يقدم الى الصفحة التالية اذا كانت موجودة، بالمثل، عندما يتم اختيار المشهد الموجود على اعلى اليسار، ضغط زر المؤشر ◀ CURSOR يرجع الى الصفحة السابقة (اذا كانت موجودة).
- في حالة وجود اكثر من صفحة عرض مقدمات المشاهد، بعد ضغط زر عرض مقدمات المشاهد DIGEST، فان ضغط الزر ▶▶ قبل ان تظهر كل الـ ٩ مشاهد للصفحة الاولى على شاشة التلفزيون سوف يقدم الى الصفحة التالية. بالمثل، فان ضغط الزر ◀◀ قبل ان تظهر كل مشاهد الصفحة الثانية او الصفحة التالية على شاشة التلفزيون سوف يرجع الى الصفحة السابقة.

٣ اضغط زر الدخول ENTER.

يبدأ الجهاز التشغيل من بداية المشهد المختار.

ملاحظة

- في بعض الاسطوانات، اعتمادا على المحتويات، فإنه يمكن ان يتحمل الجهاز بعض الوقت حتى تظهر كل المشاهد على الشاشة.

لتقديم الصورة الثابتة اطار - بعد - اطار

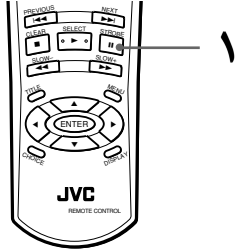

■ اثناء الايقاف المؤقت (صورة ثابتة)

١ اضغط الزر ||.

في كل مرة تضغط بها الزر ||، تتقدم الصورة الثابتة الى الاطار التالي.
ضغط الزر ▶ يرجع الجهاز الى وضع التشغيل العادي.

لعرض صور ثابتة متتابعة [STROBE]

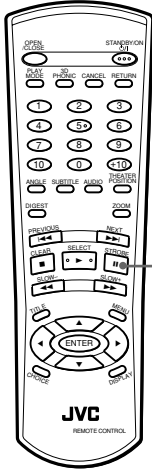

■ اثناء التشغيل

١ عند النقطة التي تريد عندها مشاهدة صور متتابعة، اضغط زر الايقاف المؤقت ||.

يتوقف الجهاز عن التشغيل بصورة مؤقتة.

٢ اضغط وتابع الضغط على الزر || لمدة اكثر من ١ ثانية.

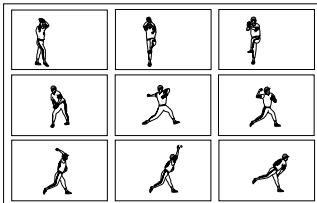

تظهر ٩ صور ثابتة متتابعة على شاشة التلفزيون.

تلميحت

Super VCD Video CD DVD VIDEO

[ZOOM] لتزويم مشهد

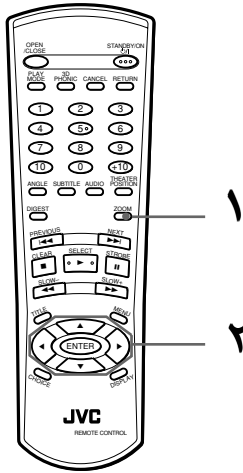

- ضغط الزر **||**، عندما تظهر التسع صور الثابتة، سوف يقدم الى عرض التسع صور الثابتة التالية.
- ضغط الزر **▶**، عندما تظهر التسع صور الثابتة، سوف يقدم الصور بسرعة تشغيل عادي.

• لالغاء عرض الصور الثابتة

- اضغط وتابع الضغط على الزر **||** لمدة اكثر من ١ ثانية.

ملاحظة

- اذا ضغطت وتابعت الضغط على الزر **||** لمدة اكثر من ١ ثانية اثناء التشغيل، سوف تظهر ايضا التسع صور الثابتة ولكن يتم تقديم هذه الصور بسرعة تشغيل عادي.

[SLOW] لعرض الصور بحركة - بطيئة

Super VCD Video CD DVD VIDEO

■ اثناء التشغيل او الايقاف المؤقت

١ اضغط زر التزويم ZOOM.

تظهر اشارة التزويم "ZOOM" على شاشة التلفزيون. تقرب وظيفة التزويم المشهد الى الجزء المركزي من المشهد لتكوين صورة مضاعفة - القياس.

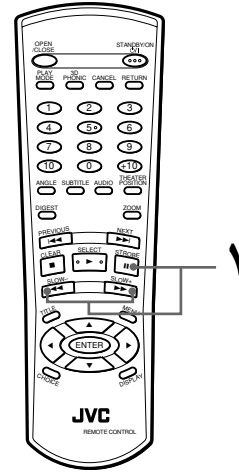
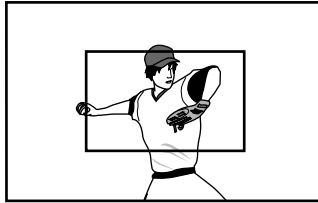

■ اثناء التشغيل

١ اضغط الزر **||، وبعد ذلك استعمل الازرار **◀◀/▶▶**.**

- لتقديم عرض الحركة - البطيئة للامام، اضغط الزر **▶▶** ولترجيع عرض الحركة - البطيئة للخلف (فقط لاسطوانات الفيديو DVD VIDEO)، اضغط الزر **◀◀**. اولاً، يشتمل الجهاز باقل سرعة بطيئة، وفي كل مرة تضغط بها الزر، تزداد سرعة التشغيل.

٢ استعمل ازرار المؤشر **◀/▶/▲/▼ CURSOR لتحريك المشهد المكبر.**

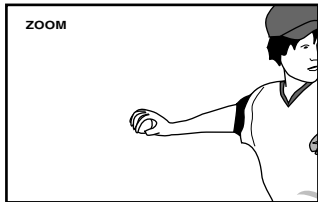

- للرجوع الى العرض العادي اضغط الزر **▶**.

- لاييقاف تشغيل الحركة - البطيئة بصورة مؤقتة اضغط الزر **||**.

- للرجوع الى وضع التشغيل العادي اضغط زر التزويم ZOOM.

ملاحظة

- اثناء الزويم، يمكن ان تتشوه الصورة.

ملاحظات

- يتم كتم الصوت اثناء عرض الحركة - البطيئة.
- عرض الحركة - البطيئة العكسي غير متوفر لاسطوانات الفيديو SVCD/CD.

1	2	3	4	5
6	7	8	9	10
11	12	13	14	15
16	17	18	19	20

يظهر رقم العنوان/المسار المبرمج تحت كل رقم برنامج.

- في حالة تحديد اختيار خاطئ، اضغط زر الالغاء CANCEL. يتم مسح اخر اختيار مبرمج.
- لالغاء البرنامج، اضغط الزر ■.

ع اضغط الزر ▶ لبدء تشغيل البرنامج.

عند الانتهاء من تشغيل كل العناوين/المسارات المبرمجة، يتوقف الجهاز ولكن يبقى البرنامج.

ملاحظات

- يمكن ان لا تشتغل بعض اسطوانات DVD VIDEO بصورة صحيحة بوضع البرنامج.
- اثناء التشغيل المبرمج، ضغط الزر ▶▶ يتخطى الى اختيار البرنامج التالي. ضغط الزر ◀◀ يرجع الى بداية الاختيار الحالي، ومع ذلك، لا يمكنك التخطي للخلف الى الاختيار السابق.
- بواسطة ضغط زر وضع التشغيل PLAY MODE اثناء التشغيل المبرمج، يظهر جدول البرنامج على شاشة التلفزيون ويظهر رقم البرنامج الحالي باللون الاصفر.

- لانهاء تشغيل البرنامج، اضغط الزر ■ اثناء الايقاف.
- يختفي مبيّن البرنامج "PROGRAM" من نافذة العرض. لاحظ ان البرنامج يبقى.
- لالغاء البرنامج، اضغط الزر ■ اثناء عرض جدول البرنامج على شاشة التلفزيون.

تلميحات

- اثناء توقف الجهاز وعرض قائمة الوضع على شاشة التلفزيون، بواسطة تحريك السهم ◀ على البرنامج [PROGRAM] وضغط زر الدخول ENTER، ينتهي وضع البرنامج. لاحظ ان البرنامج يبقى محفوظ.

تغيير ترتيب التشغيل

يمكنك تشغيل العناوين والمسارات الموجودة على الاسطوانة المدخلة في الجهاز بالترتيب الذي تريده او بترتيب عشوائي.

للتشغيل بالترتيب المطلوب [PROGRAM]



يمكنك تشغيل العناوين والمسارات الموجودة على الاسطوانة المدخلة في الجهاز بالترتيب الذي تريده بواسطة استعمال وظيفة البرنامج.

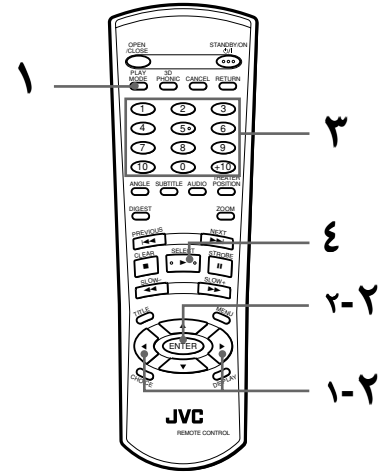

■ اثناء الايقاف

1 اضغط زر وضع التشغيل PLAY MODE.

تظهر قائمة وضع التشغيل على شاشة التلفزيون.

2 استعمل ازرار المؤشر ◀▶ CURSOR

لتحريك السهم ◀ على وظيفة «البرنامج» [PROGRAM]، وبعد ذلك اضغط زر الدخول ENTER.

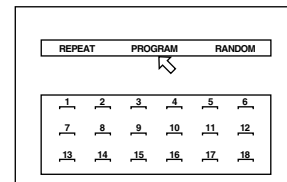

يظهر جدول البرنامج تحت عمود القائمة (كما هو مبيّن في الاعلى).

يظهر مبيّن البرنامج "PROGRAM" داخل نافذة العرض على اللوحة الامامية.

3 اختر العناوين او المسارات بالترتيب

المطلوب بواسطة استعمال ازرار الارقام.

نظر صفحة ١١ من اجل التفاصيل حول كيفية استعمال ازرار الارقام.

يمكن برمجة لغاية ١٨ عنوان او مسار. يمكنك ان تختار نفس العنوان او المسار اكثر من مرة.

التشغيل المتكرر

يمكنك تكرار الاستماع للاختيار الحالي او لكل محتويات الاسطوانة. (باستثناء اسطوانة الفيديو DVD VIDEO). يمكنك ايضا تكرار التشغيل لجزء مطلوب.

لتكرار الاختيار الحالي او كل المسارات [REPEAT]

Super VCD Video CD Audio CD DVD VIDEO

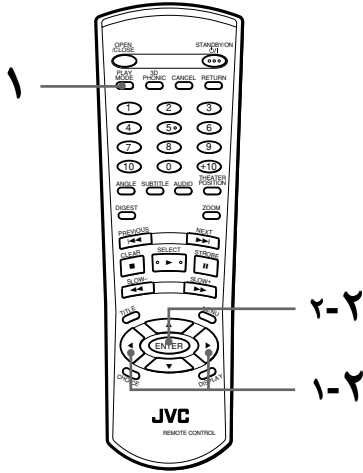

■ لاسطوانة DVD VIDEO: اثناء التشغيل.

لاسطوانة صوتية CD / الفيديو SVCD/CD:

في اي حالة باستثناء تشغيل اسطوانة الفيديو CD التي تحتوي على وظيفة ضبط التشغيل PBC

1 اضغط زر وضع التشغيل PLAY MODE.

تظهر قائمة وضع التشغيل على شاشة التلفزيون.

2 استعمل ازرار المؤشر CURSOR ◀▶

لتحريك السهم ▶ على وظيفة «تكرار» [REPEAT]، وبعد ذلك اضغط زر الدخول ENTER.

في كل مرة تضغط بها زر الدخول ENTER، يتغير وضع التكرار كما يلي اعتمادا على نوع الاسطوانة وحالة الجهاز:

• اثناء تشغيل اسطوانة فيديو DVD VIDEO

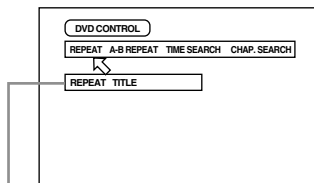

وضع التكرار المختار

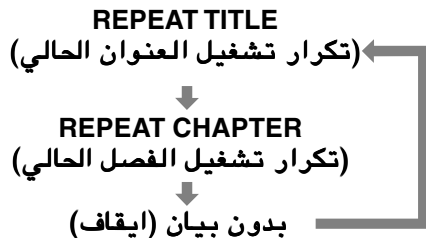

للتشغيل بترتيب عشوائي [RANDOM]

Super VCD Video CD Audio CD DVD VIDEO

يمكنك تشغيل العناوين او المسارات الموجودة على الاسطوانة المدخلة في الجهاز بترتيب عشوائي بواسطة استعمال وظيفة التشغيل العشوائي.

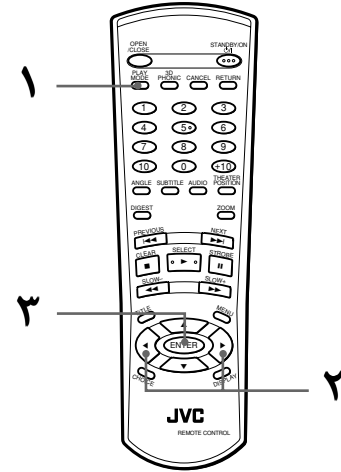

■ اثناء الايقاف

1 اضغط زر وضع التشغيل PLAY MODE.

تظهر قائمة وضع التشغيل على شاشة التلفزيون.

2 استعمل ازرار المؤشر CURSOR ◀▶

لتحريك السهم ▶ على وظيفة «عشوائي» [RANDOM].

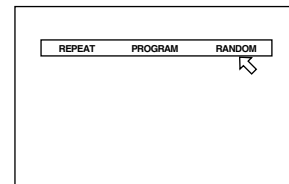

3 اضغط زر الدخول ENTER.

يبدأ الجهاز التشغيل العشوائي.

يظهر مبيّن التشغيل العشوائي "RANDOM" داخل نافذة العرض الموجودة على اللوحة الامامية. بعد تشغيل كل العناوين/المسارات الموجودة على الاسطوانة، ينتهي التشغيل العشوائي.

تلميح

• سوف لا يتم تشغيل نفس العنوان او المسار اكثر من مرة واحدة اثناء التشغيل العشوائي.

• لاييقاف/انهاء التشغيل العشوائي في المنتصف

اضغط الزر ■ لاييقاف التشغيل، يبقى الجهاز في وضع التشغيل العشوائي، لهذا عند ضغط الزر ▶ يبدأ التشغيل العشوائي مرة اخرى.

لانتهاء وضع التشغيل العشوائي، اضغط الزر ■ مرة اخرى اثناء الايقاف. يختفي مبيّن التشغيل العشوائي "RANDOM" من نافذة العرض.

ملاحظة

• يمكن ان لا تشتغل بعض اسطوانات DVD VIDEO بشكل صحيح في الوضع العشوائي.

لتكرار جزء مطلوب [A-B REPEAT]

Super VCD Video CD Audio CD DVD VIDEO

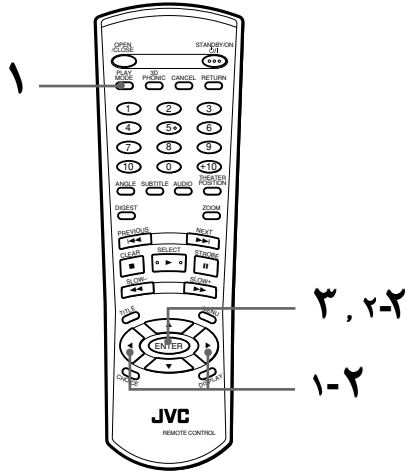

■ اثناء التشغيل

١ اضغط زر وضع التشغيل PLAY MODE.

تظهر قائمة وضع التشغيل على شاشة التلفزيون.

٢ استعمل ازرار المؤشر <|> CURSOR لتحريك السهم على وظيفة «تكرار»

«A-B REPEAT»، وبعد ذلك اضغط زر الدخول ENTER في بداية الجزء الذي تريد تكراره (النقطة A).

تأكد من ان وضع تكرار التشغيل REPEAT في حالة ايقاف. في حالة اختيار اي وضع تكرار REPEAT، فانه لا يمكنك تحريك السهم على وضع «تكرار A-B» [A-B REPEAT].

٣ اضغط زر الدخول ENTER في نهاية الجزء الذي تريد تكراره (النقطة B).

يجد الجهاز النقطة "A" ويبدأ تكرار التشغيل بين النقطة "A" والنقطة "B".

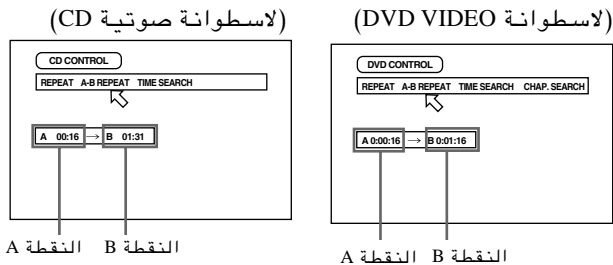

(لاسطوانة فيديو (SVCD/CD)

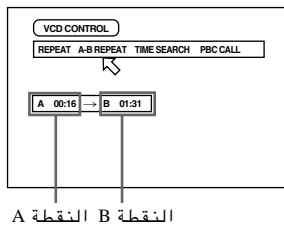

• لاسطوانة صوتية CD/فيديو SVCD/CD

(لاسطوانة فيديو (SVCD/CD)

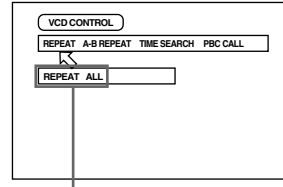

وضع التكرار المختار

(لاسطوانة صوتية CD)

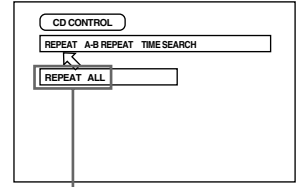

وضع التكرار المختار

REPEAT ALL (تكرار كل المسار)
↓
REPEAT 1 (تكرار تشغيل المسار الحالي)
↓
بدون بيان (ايقاف)

تلميحات

- في حالة ضغط الزر ■ في وضع تكرار تشغيل الكل REPEAT ALL، يتوقف الجهاز عن التشغيل ولكن يبقى في وضع تكرار التشغيل.
- في حالة ضغط الزر ■ في وضع تكرار تشغيل REPEAT 1 او تكرار العنوان TITLE REPEAT او تكرار الفصل CHAPTER REPEAT، يتوقف الجهاز عن التشغيل وينتهي الوضع.

• لانتهاء وضع التشغيل المتكرر

اثناء تأشير السهم على وظيفة تكرار [REPEAT]، اضغط زر الدخول ENTER بالتتابع حتى يتم ضبط الوضع على وضع الايقاف.

ملاحظات

- لا تسمح بعض اسطوانات DVD VIDEO بتكرار العنوان او/وتكرار الفصل.
- توقف بعض اسطوانات DVD VIDEO التشغيل اوتوماتيكيا في منتصف الاسطوانة.
- لا يمكن استعمال وظيفة تكرار التشغيل اثناء تشغيل اسطوانة فيديو SVCD/CD بوظيفة PBC.
- لايقاف عرض قائمة وضع التشغيل اضغط زر وضع التشغيل PLAY MODE.

اختيار زاوية مشهد لاسطوانة DVD VIDEO

يمكنك الاستمتاع بالمشهد من زوايا مختلفة اذا كانت اسطوانة الفيديو DVD VIDEO تحتوي على اجزاء "بزاوية - متعددة"، في حالة انه تم استعمال كاميرات متعددة لالتقاط نفس المشهد من زوايا مختلفة.

تلميحت

- في بداية اجزاء "الزاوية متعددة"، تظهر الاشارة  على شاشة التلفزيون.

لاختيار زاوية مشهد من الشاشة العادية [ANGLE]

DVD VIDEO

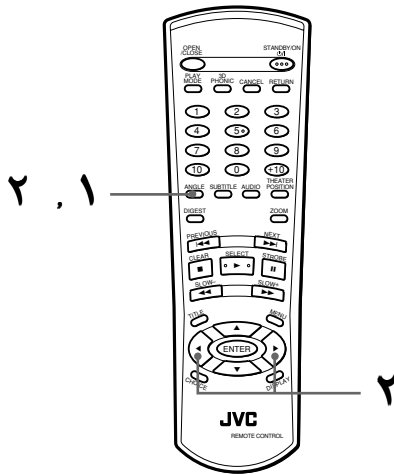

■ اثناء تشغيل اسطوانة DVD VIDEO

1 اضغط زر الزاوية ANGLE.

يظهر عرض اختيار الزاوية على شاشة التلفزيون.

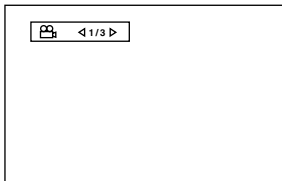

2 اضغط زر الزاوية ANGLE او ازرار المؤشر

◀▶ CURSOR لاختيار الزاوية المطلوبة.

في كل مرة تضغط بها زر الزاوية ANGLE او ازرار المؤشر CURSOR، تتغير الزاوية.

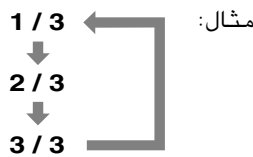

ملاحظات

- سوف يختفي عرض اختيار الزاوية اوتوماتيكيا في حالة عدم تغيير الزاوية خلال ١٠ ثوان.
- لايقاف تشغيل عرض اختيار الزاوية يدويا، اضغط زر الدخول ENTER.
- في حالة ظهور الاشارة  على شاشة التلفزيون. هذا يعني ان المشهد الحالي غير مسجل من زوايا متعددة.

- لانهاء تكرار تشغيل الجزء A-B اضغط الزر ■. يتوقف الجهاز عن التشغيل وينهي وضع تكرار الجزء A-B.

تلميحت

- اثناء التشغيل، فان ضغط زر الدخول ENTER عندما يكون السهم  مؤشرا على كلمة «تكرار A-B» [REPEAT A-B] ينهي وضع تكرار A-B ويتابع التشغيل.
- يمكنك ايضا انهاء وضع تكرار A-B بواسطة ضغط الزر ◀▶ او ▶▶.

ملاحظات

- لايقاف قائمة وضع التشغيل اضغط زر وضع التشغيل PLAY MODE.
- في حالة ظهور الاشارة  عندما تضغط زر الدخول ENTER في الخطوة 2 اثناء تشغيل اسطوانة DVD/SVCD هذا يعني انه لا يمكنك تكرار الجزء المختار بسبب محتويات الاسطوانة.
- لا يمكن استعمال وظيفة التكرار A-B REPEAT اثناء الاستماع المبرمج.

تغيير اللغة والصوت

لاستوانات الفيديو DVD VIDEO، يمكنك اختيار لغة العنوان الفرعي، وكذلك لغة السمع/الصوت الموجودة على اسطوانة الفيديو SVCD/CD، يمكنك اختيار قناة (قنوات) الصوت.

لاختيار لغة العنوان الفرعي [SUBTITLE]

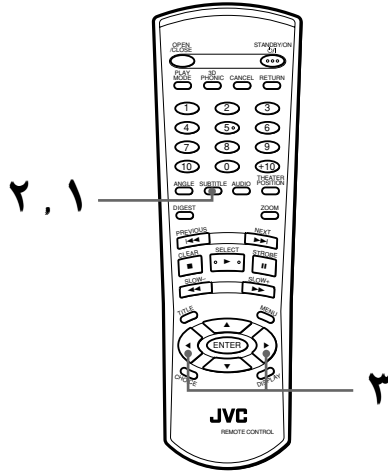

■ اثناء التشغيل

١ اضغط زر العنوان الفرعي SUBTITLE.

تظهر شاشة اختيار العنوان الفرعي على شاشة التلفزيون.

(لاسطوانة فيديو SVCD)

(لاسطوانة DVD VIDEO)

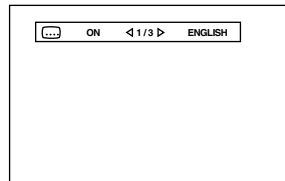
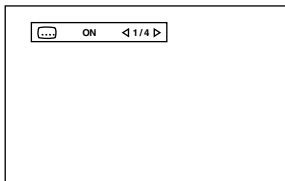

٢ لتشغيل وايقاف تشغيل العنوان الفرعي، اضغط الزر SUBTITLE.

٣ لاختيار لغة العنوان الفرعي، استعمل ازرار المؤشر <1/3> .CURSOR

• لاستوانات فيديو DVD VIDEO

مثال:

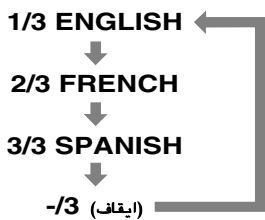

في كل مرة تضغط ازرار المؤشر <1/3> .CURSOR، تتغير لغة العنوان الفرعي.

لاختيار زاوية مشهد من شاشة جدول الزاوية [ANGLE]

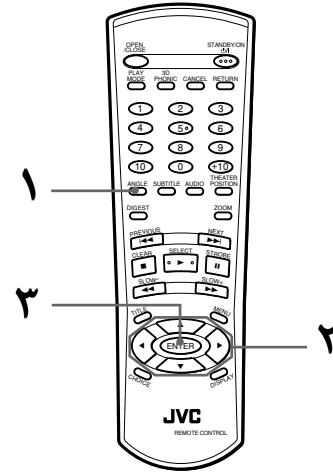

■ اثناء تشغيل اسطوانة DVD VIDEO

١ اضغط وتابع الضغط على زر الزاوية ANGLE لمدة اكثر من ١ ثانية.

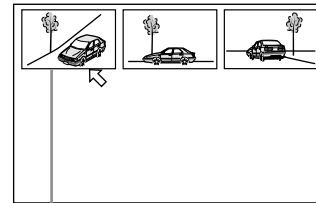

زاوية الكاميرا المختارة

لغاية ٩ زوايا كاميرا مسجلة على الاسطوانة تظهر على شاشة التلفزيون.

٢ استعمل ازرار المؤشر <1/3> / <1/4> / <1/5> / <1/6> .CURSOR لاختيار الزاوية المطلوبة.

٣ اضغط زر الدخول ENTER.

يبدأ الجهاز بالتشغيل بواسطة الزاوية المختارة على شاشة المقاس الكامل.

ملاحظات

- في حالة ظهور الاشارة ⊙ على شاشة التلفزيون في الخطوة ١: هذا يعني ان المشهد الحالي غير مسجل من زوايا متعدد.
- خلال العملية المذكورة في الاعلى، يتم كتم الصوت.

(لاسطوانة فيديو DVD) (لاسطوانة فيديو CD)

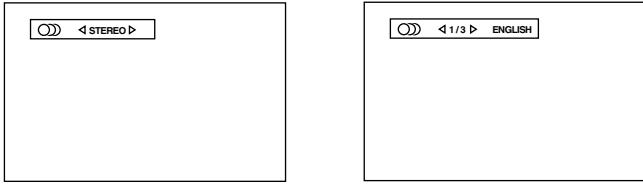

(لاسطوانة فيديو SVCD)

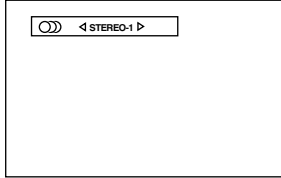

٢ اضغط زر الصوت AUDIO او ازرار المؤشر </> CURSOR لاختيار الصوت المطلوب.

• لاسطوانة فيديو DVD VIDEO

في كل مرة تضغط بها زر الصوت AUDIO او ازرار المؤشر </> CURSOR، تتغير لغة الصوت او الصوت.

مثال:

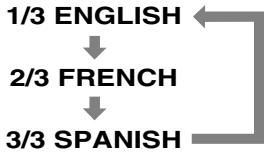

• لاسطوانة فيديو SVCD/CD

في كل مرة تضغط زر الصوت AUDIO او ازرار المؤشر </> CURSOR يتغير تشغيل الصوت كما يلي.

(اسطوانة الفيديو CD)

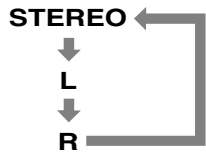

(لاسطوانة SVCD)

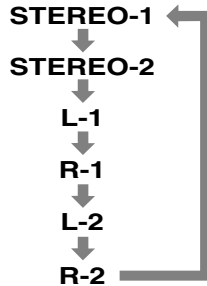

ملاحظات

- لاسطوانة الفيديو DVD VIDEO، يمكن ان يتم اختصار اللغة المختارة على شاشة التلفزيون. انظر "ملحق A: جدول اللغات مع اختصاراتها" في نهاية هذا الكتيب.
- سوف يختفي عرض اختيار الصوت اوتوماتيكيا في حالة عدم تغيير الصوت خلال ١٠ ثوان.
- لايقاف تشغيل عرض اختيار الصوت يدويا، اضغط زر الدخول ENTER.
- في حالة ظهور الاشارة Ⓞ على شاشة التلفزيون (لاسطوانة DVD VIDEO): هذا يعني انك لا تستطيع اختيار الصوت.

• لاسطوانة SVCD

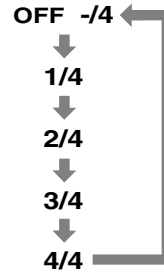

عندما تضغط ازرار المؤشر </> CURSOR يتم التنقل بين قنوات ٤ عناوين فرعية كما يلي بغض النظر فيما اذا كانت العناوين الفرعية مسجلة او غير مسجلة على الاسطوانة. يمكنك ايضا اختيار العنوان الفرعي بواسطة ضغط زر العنوان الفرعي SUBTITLE.

ملاحظات

- لاسطوانة DVD VIDEO، يمكن ان يتم اختصار اللغة المختارة على شاشة التلفزيون. انظر "ملحق A: جدول اللغات مع اختصاراتها" في نهاية هذا الكتيب.
- سوف يختفي عرض اختيار العنوان الفرعي اوتوماتيكيا في حالة عدم تغيير العنوان الفرعي خلال ١٠ ثوان.
- لايقاف تشغيل عرض اختيار العنوان الفرعي يدويا، اضغط زر الدخول ENTER.
- في حالة ظهور الاشارة Ⓞ على شاشة التلفزيون: هذا يعني انك لا تستطيع اختيار الصوت.

لتغيير لغة السمع او الصوت [AUDIO]



بواسطة اختيار الصوت AUDIO، يمكنك اختيار صوت لغة الافلام او اختيار الكراوكه مع صوت دليل بدون صوت دليل.

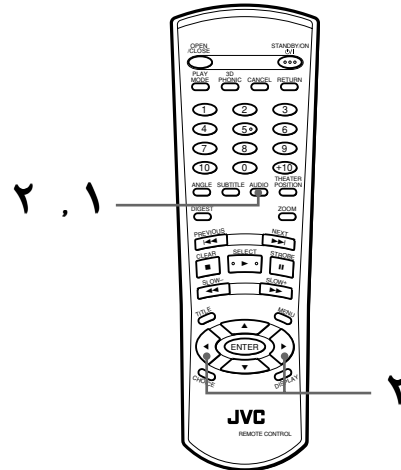

■ اثناء التشغيل

١ اضغط زر الصوت AUDIO.

يظهر عرض اختيار الصوت على شاشة التلفزيون.

الاستمتاع بالصوت المحيط بصورة حقيقية

باستعمل وظيفة 3D PHONIC، يمكنك الحصول على فعالية صوت مقلدة من نظام الستيريو.

لتقليد الصوت المحيط [3D PHONIC]

Super VCD Video CD Audio CD DVD VIDEO

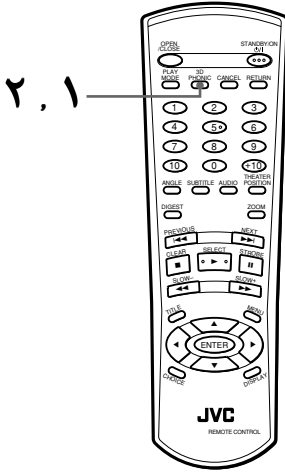

■ اثناء التشغيل

1 اضغط زر 3D PHONIC.

تظهر شاشة وضع 3D PHONIC على شاشة التلفزيون.

2 اختر الوضع المطلوب بواسطة استعمال زر 3D PHONIC.

في كل مرة تضغط بها زر 3D PHONIC، يتغير وضع الفعالية كما يلي:

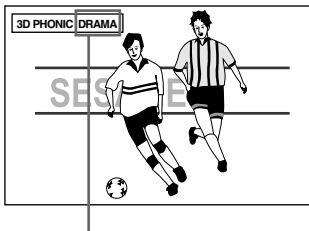

وضع الفعالية المختارة



• ACTION

مناسب لافلام الفيديو ذات الاحداث الصاخبة وبرامج الرياضة حيث ان الصوت يصدر بشكل ديناميكي.

• DRAMA

صوت دافىء وطبيعي، يمكنك الاستمتاع بالافلام باسترخاء تام.

اختيار ميزة الصورة

يمكنك اختيار ميزة الصورة من بين اربعة اختيارات حسب برنامج المصدر، وحالة الاضاءة في الغرفة و/او التفضيلات الشخصية.

لاختيار ميزة الصورة [THEATER POSITION]

Super VCD Video CD DVD VIDEO

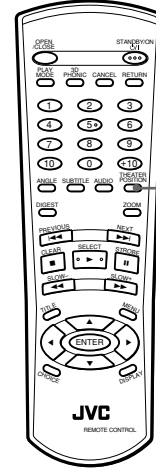

■ اثناء التشغيل

1 اضغط زر THEATER POSITION.

تظهر شاشة وضع المسرح على شاشة التلفزيون.

2 اختر وضع المسرح المطلوب بواسطة ضغط زر THEATER POSITION.

في كل مرة تضغط بها زر وضع المسرح THEATER POSITION، تتغير ميزة الصورة كما يلي:



ميزة الصورة المختارة

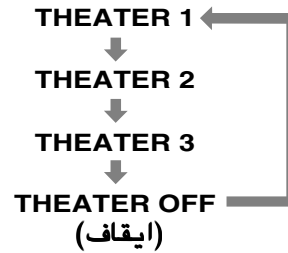

وضع الايقاف "THEATER OFF" هو الوضع الطبيعي لميزة الصورة. يقلل اختيار رقم اعلى درجة لون ميزة الصورة.

ملاحظات

- سوف يكتفي عرض وضع المسرح THEATER POSITION اوتوماتيكيا في حالة عدم تغيير وضع المسرح لمدة ٥ ثوان.
- لايقاف عرض وضع المسرح يدويا، اضغط زر الدخول .ENTER

فحص الحالة

يمكنك فحص معلومات الاسطوانة/الوقت، وكذلك حالة وظائف اسطوانة DVD على شاشة التلفزيون.

فحص معلومات الاسطوانة/الوقت

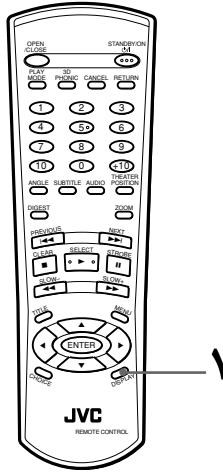

■ اثناء التشغيل

1 اضغط زر العرض DISPLAY مرة واحدة لاسطوانة صوتية CD، فيديو CD او SVCD، او اضغط الزر مرتين لاسطوانة DVD VIDEO.

يظهر عرض الاسطوانة/الوقت على شاشة التلفزيون.

(لاسطوانة DVD VIDEO)

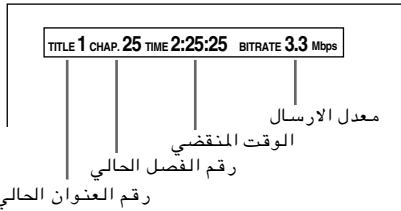

(لتشغيل اسطوانة صوتية CD، اسطوانة فيديو SVCD او CD بدون وظيفة PBC)

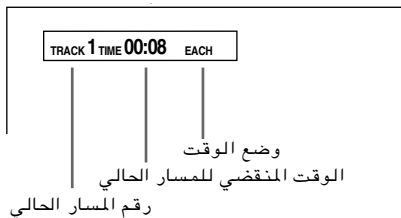

(لتشغيل اسطوانة فيديو SVCD/CD مع وظيفة PBC)

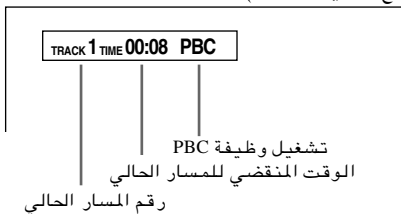

• لاييقاف تشغيل عرض الاسطوانة/الوقت اضغط زر العرض DISPLAY.

THEATER •

يمكنك الاستمتاع بفعاليات الاصوات كما في المسارح الكبيرة في هوليوود Hollywood.

* عند تشغيل اسطوانة DVD VIDEO مسجلة بنظام دولبي الرقمي ويحتوي على اكثر من 3 قناة، لا تظهر فعالية ACTION.

ملاحظات

- سوف يختفي عرض فعالية 3D PHONIC اوتوماتيكيا في حالة عدم تغيير وضع 3D PHONIC لمدة 5 ثوان.
- لاييقاف عرض وضع 3D PHONIC يدويا، اضغط زر الدخول ENTER.
- مع اسطوانة الفيديو CD، اذا تم ضبط الصوت AUDIO على L او R، لا يمكنك تنشيط وظيفة 3D PHONIC (يعني ان وضع 3D PHONIC مثبت على وضع ايقاف OFF).
- وبالعكس، عندما تكون وظيفة 3D PHONIC نشيطة، فان تغيير ضبط الصوت AUDIO الى L او R من وضع الستيريو STEREO يلغي وظيفة 3D PHONIC.
- تشتغل وظيفة 3D PHONIC بشكل صحيح عند تشغيل الاسطوانات المسجلة بنظام الصوت المحيط دولبي او بפורمات دولبي الرقمية 5.1-CH.
- تشتغل ايضا عند تشغيل اسطوانات اخرى غير المذكورة في الاعلى، ولكن لا تعطى الفعالية الصحيحة.
- لا تؤثر وظيفة 3D PHONIC على وضع DTS او اشارة نظام دولبي الرقمي من مقبس الخرج الرقمي DIGITAL OUT.
- سوف لا يتم ضبط او تشغيل فعالية الصوت، حتى اذا تم ضغط زر وظيفة 3D PHONIC، لصوت اسطوانات DVD VIDEO المسجلة بنظام PCM الخطي.
- عندما تضبط وظيفة 3D PHONIC على وضع تشغيل، يلتغي ضبط وظيفة مزج الستيريو DOWN MIX و وظيفة ضغط الصوت COMPRESSION في صفحة الصوت AUDIO لشاشة التفضيل.

لخفض شدة اضاءة نافذة العرض

يمكنك خفض شدة اضاءة نافذة العرض.

خفض شدة اضاءة نافذة العرض

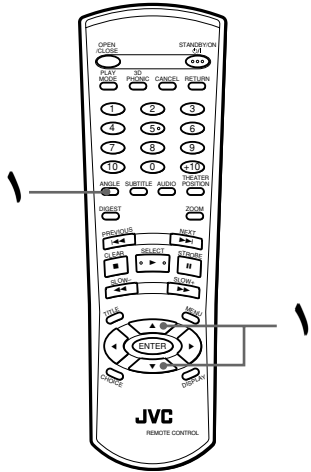

■ في حالة عدم وجود اسطوانة مدخلة او اثناء الايقاف

1 اضغط زر المؤشر ▼ اثناء اثناء الضغط ومتابعة الضغط على زر الزاوية .ANGLE

يمكنك ضبط الاضاءة من بين ثلاثة مستويات. كل ضغطة على الزر تجعل نافذة العرض اغمق. لاستعادة نافذة العرض على وضع افتح، اضغط زر المؤشر ▲ .CURSOR

لفحص حالة وظيفة اسطوانة DVD

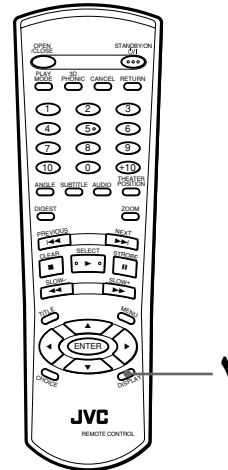

■ اثناء تشغيل اسطوانة DVD VIDEO

1 اضغط زر العرض DISPLAY.

يظهر عرض حالة وظيفة اسطوانة DVD على شاشة التلفزيون.

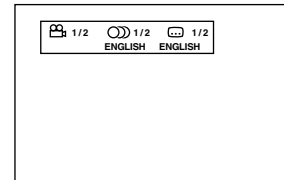

يتم عرض الاختيار الحالي لزاوية الكاميرا ولغة الصوت ولغة العنوان الفرعي.

• لايقاف عرض حالة وظيفة اسطوانة DVD اضغط زر العرض DISPLAY مرتين.

الوظائف غير المتوفرة

كما هو مشروح سابقا، يوجد بعض القيود لتشغيل اسطوانات MP3 CD. الوظائف التالية غير متوفرة باسطوانات MP3 CD.

الوظائف غير المتوفرة لاسطوانات MP3 CD

الوظيفة	اسم الوظيفة
لاستئناف التشغيل	الاستئناف
لايجاد مكان مطلوب داخل المسار الحالي	بحث الوقت
لتقديم او ترجيع التشغيل بصورة سريعة	البحث اليدوي
لتكرار جزء المطلوب	تكرار A-B
لتقليد الصوت المحيط	3D phonic

ملاحظات

- لا يمكنك تشغيل المسارات بالترتيب (المبرمج) او العشوائي المطلوب، ولا تشغيل المسار بصورة متكررة.
- وظيفة موفر الشاشة غير نشيطة مع اسطوانة MP3 CD، كما هي مع الاسطوانة الصوتية CD.

التشغيلات الاساسية

التشغيلات الاساسية بواسطة استعمال ازرار الضبط الاساسية

MP3

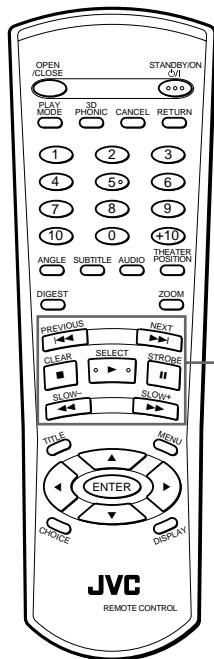

ازرار
الضبط
الاساسية

يوضِّح الجدول الوظائف الاساسية لازرار الضبط الاساسية. (انظر صفحة ٣٧)

كما ترى، تعمل الازرار > و < و << و >> بنفس الطريقة كما هي مع الاسطوانات الصوتية CD، ومع ذلك تعمل الازرار << >> بشكل مختلف.

يستطيع هذا الجهاز تشغيل اسطوانات مدمجة CD مسجلة بواسطة فورمات MP3 (نشير الى هذه الاسطوانات باسطوانات MP3 CD في هذا الكتيب). تشغيل اسطوانات MP3 CD مشابهة لتشغيلات الاسطوانات الصوتية CD، ومع ذلك يوجد بعض القيود والاختلافات.

ما هو فورمات MP3 ؟

MP3 هو اختصار لعبارة « MPEG1 Audio Layer 3 ». فورمات الصوت MP3 هو مواصفات ضغط بحيث تضغط فقط القسم الصوتي. تستعمل طريقة ضغط الخيال في اسطوانة DVD او اسطوانة الفيديو CD، الخ. لقد تم ضغط المعلومات الصوتية الى حوالي 1/10.

حول اسطوانة MP3 CD

على اسطوانة MP3 CD، يتم تسجيل كل مادة (اغنية) على كل مسار (ملف)، عادة يتبع الى مجموعة (حافطة).

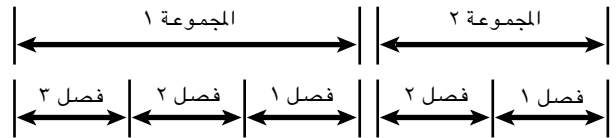

يستطيع هذا الجهاز التعرف على لغاية ٩٩ مجموعة ولغاية ٢٥٤ مسار بالمجموعة، ومع ذلك، فان عدد المسارات التي يمكن تشغيلها على اسطوانة واحدة محدد بـ ١٠٢٣ مسار. اذا احتوت الاسطوانة على اكثر من ١٠٢٣ مسار، يتوقف الجهاز عند اكتشاف المسارات عندما يصل عدد المسارات المكتشفة الى ١٠٢٣ مسار ويهمل باقي المسارات. يهمل الجهاز ايضا اي ملف غير فورمات - MP3 موجود على الاسطوانة.

ملاحظات لعمل اسطوانة MP3 CD خاصة بواسطة استعمال اسطوانات CD-R/CD-RW:

- اختر "ISO 9660" كفورمات الاسطوانة.
- لا تختار تسجيل وضع "multi-session".
- جهِّز الاسطوانة.

ملاحظات

- هذا الجهاز لا يشغِّل اسطوانات "packet write".
- في حالة وجود اي مسارات (ملفات) مخزونة على اسطوانة بصورة مباشرة ولا تنتمي الى اي مجموعة (دليل)، يتعرف الجهاز على هذه المسارات كمسارات تنتمي الى مجموعة مستقلة.
- هذا الجهاز لا يعمل على اخراج اشارة الصوت الرقمية من الخرج الرقمي DIGITAL OUT عند تشغيل اسطوانة MP3 CD.
- يشغِّل الجهاز المجموعات/المسارات الموجودة على اسطوانة MP3 CD بالترتيب الابجدي.
- مثلا، اذا كان هناك ثلاث مجموعات معنونة [one]، [two] و [three] موجودة على الاسطوانة، يكون ترتيب التشغيل [one]، [two] و [three] وبعد ذلك [two]. يتم تشغيل المسارات في المجموعة بنفس الطريقة.
- لهذا، يمكن تشغيل اسطوانة MP3 CD التي تباع في الاسواق بترتيب مختلف من الترتيب المطبوع على الغطاء.

3 اضغط زرار المؤشر ◀▶ CURSOR لاختيار الضبط الذي تريده.

- لايقاف تشغيل شاشة عرض التفضيل، اضغط زر الاختيار CHOICE او حرك السهم ◀ الى وضع الخروج [EXIT] وبعد ذلك اضغط زر الدخول ENTER.
- من اجل التفاصيل حول كل ضبط، انظر الفقرات المبينة في الاسفل:

صفحة اللغة LANGUAGE

لغة القائمة MENU LANGUAGE

يمكنك اختيار لغة "العرض" المضبوطة في الاسطوانة للعرض بهذه اللغة اذا كانت موجودة على الاسطوانة.

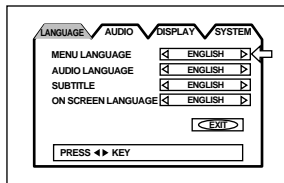

في كل مرة تضغط بها زر المؤشر ▶ CURSOR، يتغير ضبط اللغة بالترتيب التالي:

- ENGLISH (انجليزية) ← SPANISH (اسبانية) ←
 - FRENCH (فرنسية) ← CHINESE (صينية) ←
 - GERMAN (المانية) ← ITALIAN (ايطالية) ←
 - JAPANESE (يابانية) ← شيفرة اللغة من AA الى ZU
- (انظر "ملحق A: جدول اللغات مع اختصاراتها" الموجود على نهاية هذا الكتيب.)

ضغظ زر المؤشر ◀ CURSOR يغيّر ضبط اللغة بترتيب عكس الترتيب المذكور في الاعلى.

* اذا كانت اللغة المختارة غير مسجلة على الاسطوانة، تعرض لغة العرض حسب اللغة الموجودة على الاسطوانة.

لغة الصوت AUDIO LANGUAGE

يمكنك اختيار لغة الصوت المضبوطة في الاسطوانة للعرض بهذه اللغة اذا كانت موجودة على الاسطوانة.

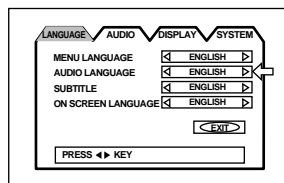

في كل مرة تضغط بها زر المؤشر ▶ CURSOR، يتغير ضبط اللغة بالترتيب التالي:

- ENGLISH (انجليزية) ← SPANISH (اسبانية) ←
 - FRENCH (فرنسية) ← CHINESE (صينية) ←
 - GERMAN (المانية) ← ITALIAN (ايطالية) ←
 - JAPANESE (يابانية) ← شيفرة اللغة من AA الى ZU
- (انظر "ملحق A: جدول اللغات مع اختصاراتها" الموجود على نهاية هذا الكتيب.)

ضغظ زر المؤشر ◀ CURSOR يغيّر ضبط اللغة بترتيب عكس الترتيب المذكور في الاعلى.

* اذا كانت اللغة المختارة غير مسجلة على الاسطوانة، سوف يتم تشغيل لغة الصوت حسب اللغة الموجودة على الاسطوانة.

اختيار التفضيلات

يمكنك ضبط تفضيلات مختلفة للتشغيل بواسطة 4 شاشات مخصصة لهذا الغرض.

كيفية ضبط التفضيلات

لاحظ انه لا يمكنك عرض شاشة التفضيل اثناء التشغيل او عند ادخال اسطوانة صوتية CD في الصينية.

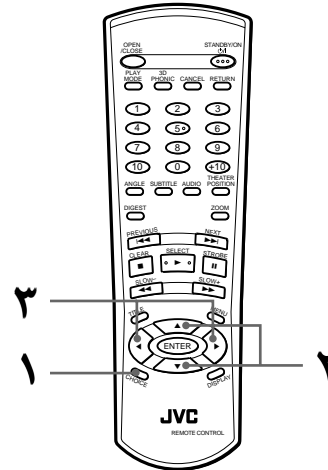

■ في حالة عدم وجود اسطوانة مدخلة في الصينية، او عند ادخال اسطوانة فيديو DVD VIDEO او اسطوانة CD ومتوقفة عن التشغيل

1 اضغط زر الاختيار CHOICE

تظهر احدى صفحات التفضيل على شاشة التلفزيون.

يوجد اربع صفحات تفضيل: اللغة LANGUAGE

والصوت AUDIO والعرض DISPLAY والنظام

SYSTEM. لقلب الصفحة، حرك السهم ◀ الى نقطة

التفرع المطلوبة باستعمال زرار المؤشر ▶◀

CURSOR.

اللغة LANGUAGE

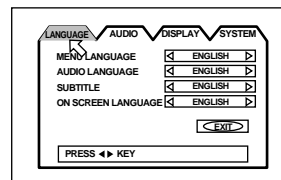

الصوت AUDIO

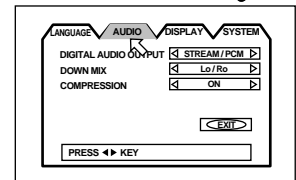

العرض DISPLAY

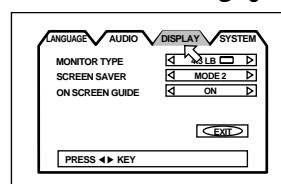

النظام SYSTEM

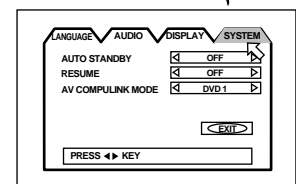

2 حرك السهم ◀ لاختيار البند الذي تريد ضبطه بواسطة استعمال زرار المؤشر ▲/▼ CURSOR.

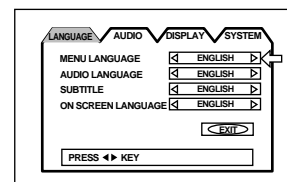

صفحة الصوت AUDIO

خرج الصوت الرقمي DIGITAL AUDIO OUTPUT

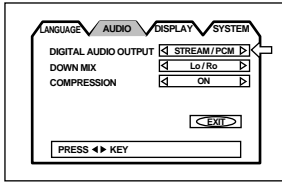

لتوصيل الخرج الرقمي للجهاز مع جهاز خارجي مزود بخرج رقمي، يجب ضبط هذا البند بشكل صحيح.

• PCM ONLY:

عند توصيل مقبس الخرج الرقمي DIGITAL OUT للجهاز مع الدخل الرقمي PCM الخطي لجهاز صوت اخر.

• STREAM/PCM:

عند التوصيل مع الدخل الرقمي لمضخم صوت مع DTS ونظام دولبي الرقمي ومحلل شيفرة صوت MPEG داخلية.

• DOLBY DIGITAL/PCM:

عند التوصيل مع الدخل الرقمي لمحلل شيفرة نظام دولبي رقمي، او مضخم صوت مع محلل شيفرة نظام دولبي الرقمي داخلية.

تبيّن اللوحة التالية العلاقة بين انواع اسطوانات التشغيل واشارات الخرج.

الخرج		اسطوانات التشغيل
PCM ONLY	DOLBY DIGITAL/PCM	STREAM/PCM
→	→	اسطوانة DVD مع ٤٨ - كيلوهرتز، PCM خطي ١٦ - بت
→	→	اسطوانة DVD مع ٤٨ - كيلوهرتز، PCM خطي ٢٠/٢٤ - بت
→	→	اسطوانة DVD مع ٩٦ - كيلوهرتز، PCM خطي
→	لا يوجد خرج	اسطوانة DVD مع تدفق البت DTS
٤٨ - كيلوهرتز، PCM خطي ١٦ - بت	→	اسطوانة DVD مع دولبي رقمي تدفق البت
→	٤٨ - كيلوهرتز، PCM خطي ١٦ - بت	اسطوانة DVD مع صوت قناة متعدد MPEG
→	→	اسطوانة فيديو CD SVCD ٤٤,١ - كيلوهرتز، PCM خطي ١٦ - بت
→	→	اسطوانة صوتية CD ٤٨,١ - كيلوهرتز، PCM خطي ١٦ - بت
→	→	اسطوانة صوتية CD مع DTS تدفق البت
→	→	اسطوانة MP3 CD لا يوجد خرج

ملاحظات

- لا يزود الجهاز وظيفية محلل شيفرة DTS.
- عند تشغيل اسطوانة DVD VIDEO او اسطوانة صوتية CD مع DTS، استعمل محلل شيفرة DTS للحصول على اشارات صحيحة من السماعات. لا تستعمل مطلقا مقابس الخرج المتناظر للجهاز، التي تخرج اشارات غير صحيحة، حيث يمكن ان تسبب ضرر للسماعات.
- في حالة توصيل الاخراجات المتناظر والاخراجات الرقمية معا بنفس الوقت، تاكد من اختيار مصدر مضخم الصوت بشكل صحيح، او اضبط ضابط مستوى قوة الصوت لمضخم الصوت المتصل مع الاخراجات المتناظرة على ادنى مستوى.

العنوان الفرعي SUBTITLE

يمكنك اختيار لغة العنوان الفرعي حسب ضبط الاسطوانة لتشغيلها اذا كانت هذه اللغة موجودة على الاسطوانة.

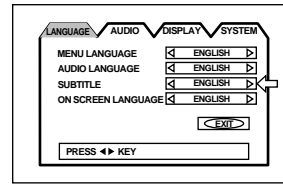

في كل مرة تضغط بها زر المؤشر CURSOR، يتغير ضبط اللغة بالترتيب التالي:

ENGLISH (انجليزية) ← SPANISH (اسبانية) ← FRENCH (فرنسية) ← CHINESE (صينية) ← GERMAN (المانية) ← ITALIAN (ايطالية) ← JAPANESE (يابانية) ← شيفرة اللغة من AA الى ZU (انظر "ملحق A: جدول اللغات مع اختصاراتها" الموجود على نهاية هذا الكتيب).

ضغظ زر المؤشر CURSOR يغير ضبط اللغة بترتيب عكس الترتيب المذكور في الاعلى.

* اذا كانت اللغة المختارة غير مسجلة على الاسطوانة، سوف يتم تشغيل لغة العنوان الفرعي حسب اللغة الموجودة على الاسطوانة.

لغة العرض على الشاشة ON SCREEN LANGUAGE

يمكنك اختيار لغة العرض على - الشاشة ليتم العرض بها.

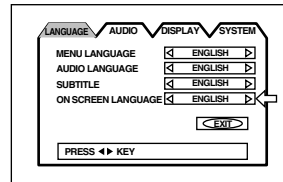

في كل مرة تضغط بها زر المؤشر CURSOR، يتغير ضبط اللغة بالترتيب التالي:

ENGLISH (انجليزية) ←
↓
中国语 (صينية)
↓
ESPAÑOL (اسبانية)

ON SCREEN LANGUAGE	ENGLISH	انجليزية
说明字幕	中国语	صينية
IDIOMA EN PANTALLA	ESPAÑOL	اسبانية

ضغظ زر المؤشر CURSOR يغير ضبط اللغة بترتيب عكس الترتيب المذكور في الاعلى.

صفحة العرض DISPLAY

نوع المراقب MONITOR TYPE

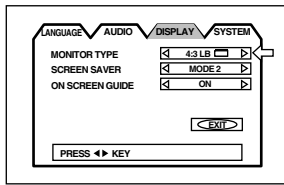

يمكنك اختيار نوع المراقب ليتناسب مع التلفزيون عندما تريد تشغيل اسطوانات DVD VIDEO مسجلة من اجل العرض على تلفزيونات بشاشات عريضة.

4:3 LB (تحويل LB)



عند توصيل تلفزيون عادي مع الجهاز.
عند عرض صورة عريضة مسجلة على اسطوانة DVD VIDEO، يتم عرض الصورة مع وجود خط في الجزء العلوي والسفلي للشاشة.

4:3 PS (تحويل PS)

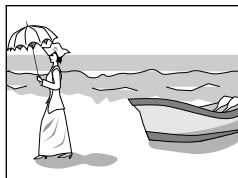

عند توصيل تلفزيون عادي مع الجهاز.
عند عرض صورة عريضة مسجلة على اسطوانة DVD VIDEO، يتم اوتوماتيكيا قطع جزء من الجانب الايسر والايمن من الصورة.

اعتمادا على الاسطوانة، فانه يمكن ان يكون من غير الممكن التشغيل بهذا الوضع. في هذه الحالة، يتم عرض الصورة كما في وضع 4:3 LB.

16:9 WIDE (شاشة تلفزيون عريضة)

عند توصيل تلفزيون شاشة عريضة مع الجهاز.



وظيفة موقر الشاشة SCREEN SAVER

يمكن ان تزداد سخونة مراقب التلفزيون في حالة عرض صورة ساكنة لمدة زمنية طويلة. لمنع ذلك، ينشط الجهاز اوتوماتيكيا وظيفة موقر الشاشة في حالة عرض صورة ساكنة، مثل شاشة عرض على - الشاشة او قائمة، لمدة زمنية اكثر من 5 دقائق.

MODE 1

تصبح الصورة الحالية معتمدة.

MODE 2

تظهر صورة "موقر الشاشة" وتتغير شدة اضاءتها.

OFF

تتوقف وظيفة موقر الشاشة.

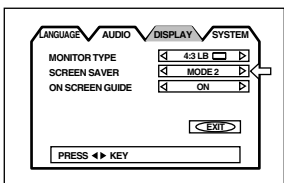

ملاحظات

- تزداد سخونة شاشة مراقب البروجيكتور او شاشة تلفزيون العرض الواسع بسهولة اذا كان وضع موقر الشاشة مضبوطا على وضع ايقاف OFF وتعرض الصورة الساكنة لمدة طويلة.
- لا يتم تنشيط وظيفة موقر الشاشة عندما تكون الاسطوانة المختارة هي اسطوانة صوتية CD.

وظيفة مزج الستيريو DOWN MIX

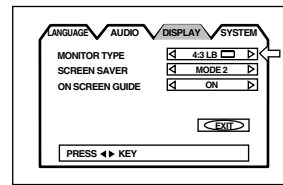

لتشغيل اسطوانة فيديو DVD VIDEO مسجلة بصوت قناة متعدد محيطي بشكل صحيح، يجب عمل ضبط مزج الستيريو DOWN MIX بشكل صحيح حسب نظام الصوت الخاص بالجهاز.
لاحظ ان هذا الضبط يؤثر على اشارة الخرج من مقابس خرج الصوت (الرقمي DIGITAL والمتناظر ANALOG) عند تشغيل اسطوانة فيديو DVD VIDEO مسجلة بصوت قناة متعدد محيطي.

Lt/Rt

عند الاستمتاع بصوت قناة متعدد محيطي بواسطة توصيل خرج صوت AUDIO الجهاز (عادة، الخرج الرقمي DIGITAL) مع محلل شيفرة صوت محيط.

Lo/Ro

عند الاستمتاع بصوت ستيريو 2 - قناة بواسطة توصيل خرج (مخرج) صوت AUDIO الجهاز مع مضخم صوت ستيريو/مستقبل او جهاز تلفزيون، او عند نسخ صوت اسطوانة فيديو DVD VIDEO مسجلة بصوت محيط على اسطوانة ميني ديسك MD، او كاسيت، الخ.

ملاحظات

لا تشتغل وظيفة مزج الستيريو DOWN MIX عندما تكون وظيفة 3D PHONIC نشيطة.

لا يؤثر ضبط وظيفة مزج الستيريو DOWN MIX على نظام MPEG او اشارة دولبي الرقمي من الخرج الرقمي DIGITAL OUT.

للاستمتاع بفعالية مزج الستيريو DOWN MIX من الخرج الرقمي DIGITAL OUT عند تشغيل اسطوانة مسجلة بنظام MPEG قناة متعددة او فورمات دولبي الرقمي، اضبط خرج الصوت الرقمي "DIGITAL AUDIO OUTPUT" على وضع "PMC ONLY" (انظر صفحة ٤١).

عند تشغيل اسطوانة مسجلة بنظام DTS، لا يمكنك الحصول على فعالية مزج الستيريو DOWN MIX من كلا من الخرج الرقمي DIGITAL او الخرج المتناظر ANALOG.

وظيفة ضغط الصوت COMPRESSION

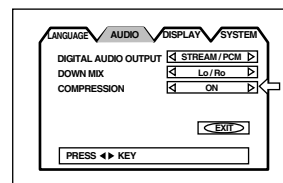

يمكنك ضغط المدى الديناميكي للصوت اذا كان هناك حاجة لذلك. باستعمال هذه الوظيفة، يمكنك الاستماع للصوت بمستويات منخفضة بسهولة.

ON

يشغل الصوت ويكون المدى الديناميكي مضغوطا.

OFF

يشغل الصوت بنفس الحالة التي سجل بها.

ملاحظات

- تشتغل وظيفة ضغط الصوت فقط عند تشغيل اسطوانة مسجلة بنظام دولبي رقمي DOLBY DIGITAL 1CH او 2CH. الضبط غير فعال للاسطوانات الاخرى.
- لا تشتغل وظيفة ضغط الصوت عندما تكون وظيفة 3D PHONIC نشيطة.

صفحة النظام SYSTEM

وضع الاستعداد للتشغيل تلقائياً AUTO STANDBY

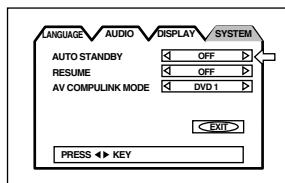

عندما يكون الجهاز في وضع
الايقاف لمدة اكثر من ٣٠ دقيقة
او ٦٠ دقيقة، يدخل الجهاز وضع
الاستعداد للتشغيل
اوتوماتيكياً.

• 60 الوقت مضبوط على ٦٠ دقيقة.

• 30 الوقت مضبوط على ٣٠ دقيقة.

• OFF

وظيفة الاستعداد للتشغيل تلقائياً مضبوطة على وضع
ايقاف.

استئناف التشغيل RESUME

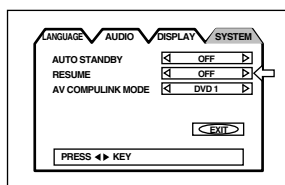

يمكنك اختيار وظيفة استئناف
التشغيل على وضع تشغيل او
ايقاف. انظر صفحة ٢٠.

• ON

في حالة ضغط زر التشغيل
▶ اثناء الايقاف او اثناء
وضع لاستعداد للتشغيل،
يبدأ التشغيل من نقطة
استئناف التشغيل اذا كانت
محفوظة في الذاكرة.

• OFF

في حالة ضغط زر التشغيل ▶ اثناء الايقاف او اثناء وضع
لاستعداد للتشغيل، يبدأ التشغيل من بداية الاسطوانة.

وضع AV COMPULINK MODE

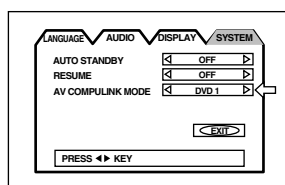

في حالة استعمال نظام AV
COMPULINK، يجب عليك ضبط
هذا البند بصورة صحيحة.
اختر من بين ٣ اختيارات:
"DVD1" و "DVD2" و "DVD3"
حسب الجهاز المراد توصيله.
انظر صفحة ٤٧.

الدليل على الشاشة ON SCREEN GUIDE

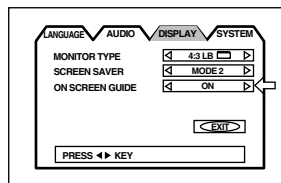

يستطيع الجهاز عرض
اشارات "دليل على - الشاشة"
او رموز على الصورة، تبين
ماذا يحدث للاسطوانة او
للجهاز.

• ON

يتم عرض الدليل على الشاشة.

• OFF

لن يتم عرض الدليل على الشاشة.

امثلة على اشارات "الدليل على - الشاشة" او الرموز:



٤ اثناء تأشير السهم ← على مستوى الضبط [Set Level]، استعمل ازرار المؤشر CURSOR ←/→ لاختيار مستوى قفل الاهل.

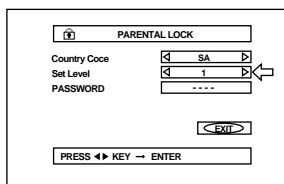

في كل مرة تضغط بها ازرار المؤشر ←/→ CURSOR، يتغير مستوى وظيفة قفل الاهل كما يلي:

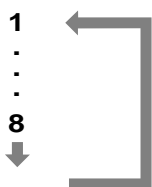

تلميحات

• المستوى "1" هو اشد مستوى. المستوى "-" يعني لا يوجد تقييد. يتم تقييد الاسطوانات المصنفة باعلى من المستوى الذي اخترته.

٥ اضغط زر الدخول ENTER.

يتحرك السهم ← الى كلمة السر [PASSWORD].

٦ ادخل ٤ - ارقام سرية باستعمال ازرار الارقام (0 - 9).

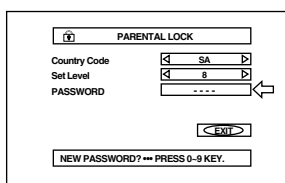

٧ اضغط زر الدخول ENTER.

الآن يتم ضبط مستوى قفل وظيفة الاهل مع الرقم السري.

يتحرك السهم ← الى الخروج [EXIT].

ضغط زر الدخول ENTER مرة ثانية يرجع الى عرض البداية.

تلميحات

• اذا تم ادخال كلمة سرية غير الكلمة المطلوبة في الخطوة ٦ المذكورة في الاعلى، اعد ادخال كلمة السر قبل ضغط زر الدخول ENTER.

الحد من التشغيل بواسطة الاطفال

تحد هذه الوظيفة من تشغيل اسطوانات الفيديو الرقمية DVD VIDEO التي تحتوي على مشاهد عنف (ومشاهد خاصة) حسب المستوى المصنّف من قبل الشخص المستعمل. مثلاً، اذا كان الفيلم يحتوي على مشاهد عنف ويدعم ميزة قفل الاهل، مثل المشاهد التي لا تريد ان يشاهدها اطفالك، فانه يمكن قطع مشاهد العنف او تبديل مشاهد العنف بمشاهد اخرى.

لضبط وظيفة قفل الاهل للمرة الاولى [PARENTAL LOCK]

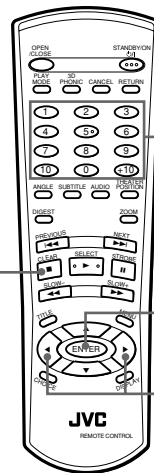

٦
١
٧، ٥، ٣، ١
٤، ٢

■ اثناء توقف اسطوانة DVD VIDEO او عدم وجود اسطوانة مدخلة

١ اضغط زر الدخول ENTER اثناء الضغط ومتابعة الضغط على الزر ■ الموجود على وحدة التحكم عن بعد.

تظهر شاشة العرض على - الشاشة لوظيفة قفل الاهل على شاشة التلفزيون.

يؤشر السهم ← على شيفرة البلد [Country Code].

٢ اثناء تأشير السهم ← على شيفرة البلد

[Country Code]، استعمل ازرار المؤشر CURSOR ←/→ لاختيار شيفرة البلد.

يجب اختيار شيفرة البلد ذات المعايير المطبقة على تصنيف اسطوانة الفيديو DVD VIDEO.

انظر "ملحق B: جدول شيفرة البلد لوظيفة قفل الاهل".

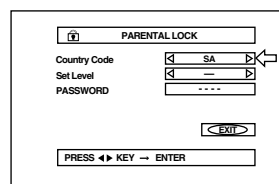

٣ اضغط زر الدخول ENTER.

يتحرك السهم ← الى مستوى الضبط [Set Level].

٤ لتغيير مستوى الضبط، استعمل ازرار المؤشر ◀/▶ لاختيار المستوى المطلوب اثناء تأشير السهم ← على مستوى الضبط [Set Level]، ثم اضغط زر الدخول ENTER.

يتحرك السهم ← الى كلمة السر [PASSWORD].

٥ ادخل كلمة السر باستعمال ازرار الارقام (0 - 9) ثم اضغط زر الدخول ENTER.

يتحرك السهم ← الى الخروج [EXIT].

كلمة السر التي تم ادخالها في الخطوة المذكورة في الاعلى تصبح كلمة السر الجديدة. اذا لم يتم تغيير كلمة السر، ادخل نفس كلمة السر كما هو مذكور في الخطوة ٢. حتى اذا اردت تغيير شيفرة البلد و/او مستوى قفل الاهد فقط، لا تنسى ان تدخل كلمة السر بعد تغيير شيفرة البلد و/او مستوى قفل الاهد. بعكس ذلك، لن يصبح ضبط شيفرة البلد و/او مستوى قفل الاهد الجديد فعال.

ضغظ زر الدخول ENTER مرة ثانية يرجع الى عرض البداية.

ملاحظات

- في حالة ادخال الرقم السري بصورة خاطئة اكثر من ثلاث مرات في الخطوة ٢ المذكورة في الاعلى، يتحرك السهم ← الى وضع الخروج [EXIT] اوتوماتيكيا ولا تشتغل ازرار المؤشر ▲/▼. CURSOR
- في حالة عدم تذكر الرقم السري في الخطوة ٢ اضغط الرقم "8888".

لتغيير الضوابط [PARENTAL LOCK]

DVD VIDEO

يمكنك تغيير ضوابط قفل الاهد فيما بعد.

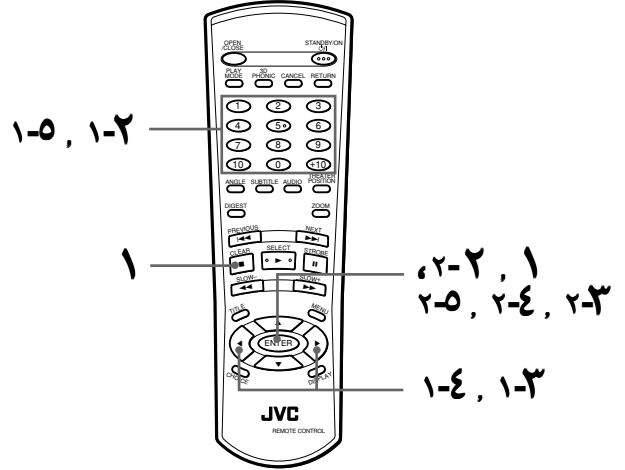

■ اثناء توقف اسطوانة DVD VIDEO او عدم وجود اسطوانة مدخلة

١ اضغط زر الدخول ENTER اثناء متابعة الضغظ على الزر ■ الموجود على وحدة التحكم عن بعد.

تظهر شاشة العرض على - الشاشة لوظيفة قفل الاهد على شاشة التلفزيون.

يؤشر السهم ← الى كلمة السر [PASSWORD].

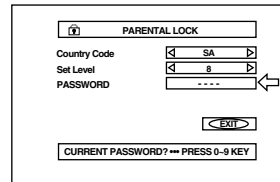

٢ ادخل ال ٤ - ارقام السرية الحالية باستعمال ازرار الارقام (0 - 9) وبعد ذلك اضغط زر الدخول ENTER.

يتحرك السهم ← الى شيفرة البلد [Country Code] اذا ادخلت كلمة السر الصحيحة.

اذا ادخلت الارقام السرية بصورة خاطئة، تظهر عبارة "WRONG! RETRY ..." « ادخال الخاطيء! حاول مرة ثانية... » على شاشة التلفزيون، ولا يمكنك الذهاب الى الخطوة التالية.

٣ لتغيير شيفرة البلد، استعمل ازرار المؤشر ◀/▶ لاختيار شيفرة البلد المطلوبة ثم اضغط زر الدخول ENTER.

يتحرك السهم ← الى مستوى الضبط [Set Level].

عند تغيير شيفرة البلد، يجب اختيار مستوى قفل الاهد.

لتحرير وظيفة قفل الاهل بصورة مؤقتة [PARENTAL LOCK]

DVD
VIDEO

في حالة ضبط مستوى وظيفة قفل الاهل بصورة كاملة، فإنه يمكن ان لا تشتغل بعض الاسطوانات على الاطلاق. عندما تدخل مثل هذه الاسطوانات وتحاول تشغيلها، تظهر شاشة العرض على - الشاشة لوظيفة قفل الاهل على شاشة التلفزيون، وسوف يسألك الجهاز فيما اذا كنت تريد فك وظيفة قفل الاهل بصورة مؤقتة او لا تريد.

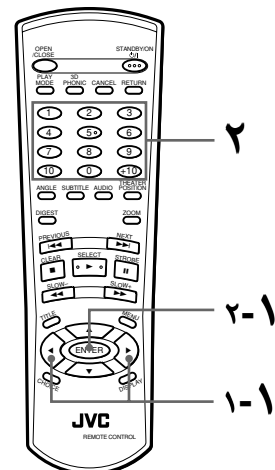

١ استعمال ازرار المؤشر ▲/▼ CURSOR

لتحريك السهم ← على «نعم» [YES] ،
وبعد ذلك اضغط زر الدخول ENTER.

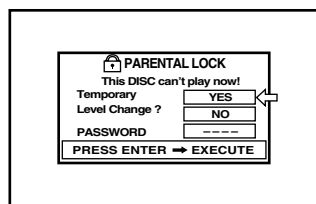

يتحرك السهم ← الى
حقل الرقم السري
PASSWORD.
عند اختيار لا [NO] ،
اضغط زر فتح/اغلق
الصينية
OPEN/CLOSE لاجراء
الاسطوانة.

٢ ادخل ال ٤ - ارقام السرية باستعمال ازرار الارقام (0 - 9).

اذا ادخلت الارقام السرية بصورة خاطئة، تظهر عبارة
"WRONG! RETRY ..." « ادخال الخاطئ!، حاول مرة
ثانية... » على شاشة التلفزيون، ولا يمكنك الذهاب الى
الخطوة التالية.
ادخل كلمة السر الصحيحة.
يتم تحرير وظيفة قفل الاهل، ويبدأ الجهاز التشغيل.

ملاحظات

- في حالة ادخال الرقم السري بصورة خاطئة اكثر من ثلاث مرات في الخطوة ٢ المذكورة في الاعلى، يتحرك السهم ← الى وضع لا [NO] اوتوماتيكيا ولا تشتغل ازرار المؤشر ▲/▼ CURSOR.

١) اضغط وتابع الضغط على الزر +10 لمدة ٢ ثانية او اكثر.

تظهر الاشارة " --- " داخل نافذة العرض لتبين انه يمكنك الان ادخال رقم مكون من ثلاثة - اعداد مباشرة.

٢) استعمل ازرار الارقام (9 - 0) لتحديد رقم المسار مباشرة.

• مثال:

لتحديد المسار ٢٥٤: اضغط ازرار الارقام 2 و 5 و 4.

تلميحات

• يمكنك ايضا تحديد مسار مكون من رقم احادي - او عدد - مزدوج بواسطة استعمال هذه الطريقة.

مثال:

- لتحديد المسار 5، اضغط زر الرقم 0 و 0 و 5.
- لتحديد المسار 25، اضغط زر الرقم 0 و 2 و 5.

الوظائف المتطورة

MP3

تشغيل البرنامج

يمكنك تشغيل مجموعات موجودة على اسطوانة MP3 CD بالترتيب المطلوب.

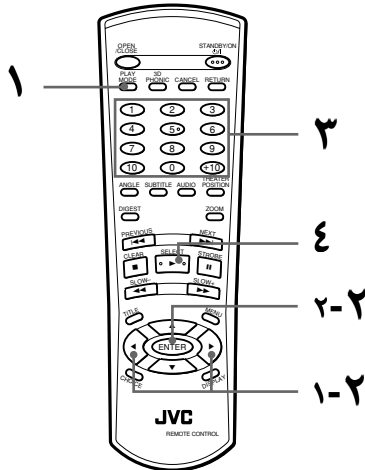

■ اثناء الايقاف

١) اضغط زر وضع التشغيل PLAY MODE.

تظهر قائمة وضع التشغيل على شاشة التلفزيون.

٢) استعمل ازرار المؤشر <|> CURSOR

لتحريك السهم على وظيفة « البرنامج » [PROGRAM] وبعد ذلك اضغط زر الدخول ENTER.

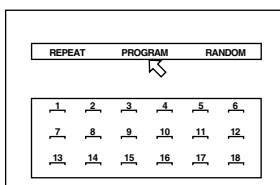

يظهر جدول البرنامج تحت عمود القائمة (كما هو مبين في الاعلى).

يظهر مبيّن البرنامج "PROGRAM" داخل نافذة العرض على اللوحة الامامية.

الوظيفة

الازرار

لبداء تشغيل الجهاز	▶
لايقاف تشغيل الجهاز كليا	■
لايقاف تشغيل الجهاز بشكل مؤقت لفترة مؤقتة	
لتخطي مسار للخلف او للامام*	▶▶/ ◀◀
لتخطي مجموعة للخلف او للامام.	▶▶/◀◀

* يمكنك تخطي مسار من خلال مجموعة، بمعنى، الضغط على الزر ▶▶ عندما يكون اخر مسار من المجموعة الحالية مختارا يعمل على التخطي الى المسار الاول للمجموعة التالية.

ملاحظات

• ارقام المجموعات والمسارات الحالية معروضة على نافذة العرض بالطريقة التالية.



الوقت المنقضي للمسار الحالي
رقم المسار الحالي
رقم المجموعة الحالية

• لا يمكنك تقديم او ترجيع التشغيل لاسطوانة MP3 CD بصورة سريعة.

اختيار المسار/المجموعة بواسطة استعمال ازرار الارقام

MP3

اثناء الايقاف، يمكنك اختيار المجموعة المراد تشغيلها بواسطة استعمال ازرار الارقام. اثناء التشغيل، يمكنك اختيار المسار في المجموعة الحالية المراد تشغيله بواسطة استعمال ازرار الارقام.

كيفية اختيار مسار او مجموعة

يمكن تطبيق نفس طريقة اختيار مسار من الاسطوانة الصوتية CD لاختيار مسار او مجموعة من اسطوانة MP3 CD باستثناء المسار المكون من ثلاثة - اعداد. لاختيار مسار مكون من ثلاثة - اعداد (بمعنى، المسار ١٠٠ او اعلى)، اتبع الاجراء في الاسفل.

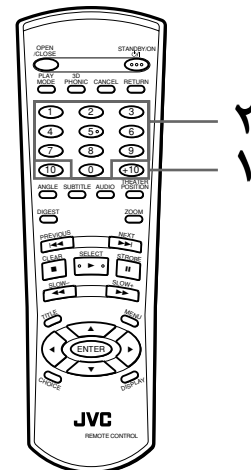

التشغيل العشوائي

يمكنك تشغيل المجموعات الموجودة على اسطوانة MP3 CD بترتيب عشوائي.

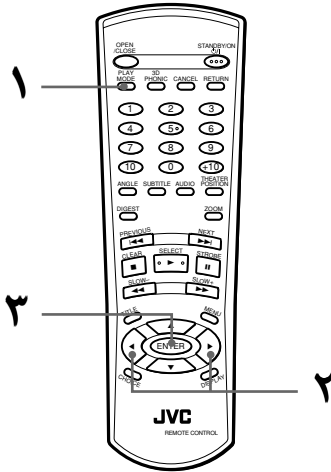

■ اثناء الايقاف

1 اضغط زر وضع التشغيل PLAY MODE.

تظهر قائمة وضع التشغيل على شاشة التلفزيون.

2 استعمل ازرار المؤشر </> CURSOR

لتحريك السهم على وظيفة «عشوائي» [RANDOM].

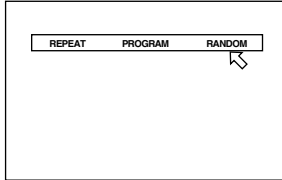

3 اضغط زر الدخول ENTER.

يبدأ الجهاز التشغيل العشوائي.

يظهر مبيّن التشغيل العشوائي "RANDOM" داخل نافذة العرض الموجودة على اللوحة الامامية. بعد تشغيل كل المجموعات الموجودة على الاسطوانة، ينتهي التشغيل العشوائي.

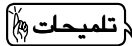

• سوف لا يتم تشغيل نفس المجموعة أكثر من مرة واحدة اثناء الاستماع العشوائي.

• لايقاف/انهاء التشغيل العشوائي في المنتصف

اضغط الزر ■ لايقاف التشغيل. يبقى الجهاز في وضع التشغيل العشوائي، لهذا عند ضغط الزر ► يبدأ التشغيل العشوائي مرة اخرى.

لانتهاء وضع التشغيل العشوائي، اضغط الزر ■ مرة اخرى اثناء الايقاف. يختفي مبيّن التشغيل العشوائي "RANDOM" من نافذة العرض.

ملاحظة

- يتم تشغيل المسارات في المجموعة بترتيب منتظم.
- عند ضغط الزر </> اثناء التشغيل العشوائي، يتم تخطي مسار للامام او للخلف.

3 حدد المجموعات بالترتيب المطلوب بواسطة استعمال ازرار الارقام.

نظر صفحة ١١ من اجل التفاصيل حول كيفية استعمال ازرار الارقام.

يمكن برمجة لغاية ١٨ عنوان او مسار. يمكنك ان تختار نفس العنوان او المسار اكثر من مرة.

REPEAT		PROGRAM		RANDOM	
1	2	3	4	5	6
7	8	9	10	11	12
13	14	15	16	17	18

يتم عرض رقم المجموعة المبرمجة تحت كل رقم برنامج.

• في حالة تحديد اختيار خاطيء

اضغط زر الالغاء CANCEL. يتم مسح اخر اختيار مبرمج.

• لالغاء البرنامج

اضغط الزر ■.

4 اضغط الزر ► لبدء تشغيل البرنامج.

عند انتهاء تشغيل كل المجموعات المبرمجة، يتوقف الجهاز ولكن يبقى البرنامج.

• لانهاء تشغيل البرنامج

اضغط الزر ■ اثناء الايقاف.

يختفي مبيّن البرنامج "PROGRAM" من نافذة العرض. لاحظ ان البرنامج يبقى.

لالغاء البرنامج، اضغط الزر ■ اثناء عرض جدول البرنامج على شاشة التلفزيون.

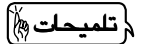

- اثناء توقف الجهاز وعرض قائمة الوضع على شاشة التلفزيون، بواسطة تحريك السهم </> على البرنامج [PROGRAM] وضغط زر الدخول ENTER، ينتهي وضع البرنامج. لاحظ ان البرنامج يبقى محفوظ.

ملاحظات

- لا يمكنك تشغيل مسارات في المجموعة بالترتيب المطلوب.
- بواسطة ضغط زر وضع التشغيل PLAY MODE اثناء التشغيل المبرمج، يظهر جدول البرنامج على شاشة التلفزيون ويظهر رقم البرنامج الحالي باللون الاصفر.

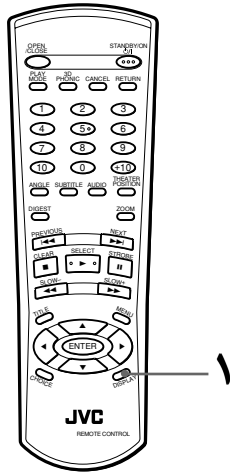

■ اثناء التشغيل

١) اضغط زر العرض DISPLAY.

يظهر عرض الاسطوانة/الوقت على شاشة التلفزيون.

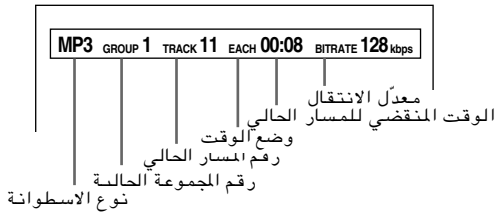

- لايقاف عرض الاسطوانة/الوقت
- اضغط زر العرض DISPLAY مرتين.

يمكنك تكرار تشغيل المجموعة او كل المجموعات الحالية.

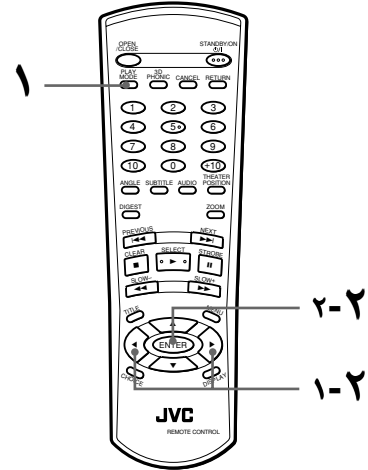

■ اثناء التشغيل او الايقاف المؤقت

١) اضغط زر وضع التشغيل PLAY MODE.

تظهر قائمة وضع التشغيل على شاشة التلفزيون.

٢) استعمل ازرار المؤشر <|> CURSOR لتحريك السهم

على وظيفة «تكرار» [REPEAT]، وبعد ذلك اضغط زر الدخول ENTER.

في كل مرة تضغط بها زر الدخول ENTER، يتغير وضع تكرار التشغيل كما يلي اعتمادا على نوع الاسطوانة وحالة الجهاز:

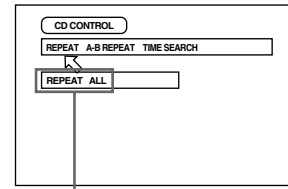

وضع التكرار المختار

- ← REPEAT ALL (تكرار كل المجموعة)
- ↓ REPEAT 1 (تكرار تشغيل المسار الحالي)
- ↓ بدون بيان (ايقاف)

تلميحت

- في حالة ضغط الزر ■ في وضع تكرار تشغيل الكل REPEAT ALL، يتوقف الجهاز عن التشغيل ولكن يبقى في وضع تكرار التشغيل.
- في حالة ضغط الزر ■ في وضع تكرار التشغيل REPEAT 1، يتوقف الجهاز عن التشغيل وينتهي الوضع.

• لانهاى وضع التشغيل المتكرر

اثناء تأشير السهم <|> على وظيفة تكرار [REPEAT]، اضغط زر الدخول ENTER بالتتابع حتى يتم ضبط الوضع على وضع الايقاف.

ملاحظات

- لايقاف عرض قائمة وضع التشغيل
- اضغط زر وضع التشغيل PLAY MODE.

3 اضغط زرار المؤشر ◀▶ CURSOR لاختيار الضبط الذي تريده.

- لايقاف تشغيل شاشة عرض التفضيل، اضغط زر الاختيار CHOICE او حرك السهم ◀ الى وضع الخروج [EXIT] وبعد ذلك اضغط زر الدخول ENTER.
- من اجل التفاصيل حول كل ضبط، انظر الفقرات المبينة في الاسفل:

صفحة اللغة LANGUAGE

لغة القائمة MENU LANGUAGE

يمكنك اختيار لغة "العرض" المضبوطة في الاسطوانة للعرض بهذه اللغة اذا كانت موجودة على الاسطوانة.

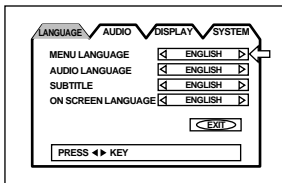

في كل مرة تضغط بها زر المؤشر ▶ CURSOR، يتغير ضبط اللغة بالترتيب التالي:

- ENGLISH (انجليزية) ← SPANISH (اسبانية) ←
 - FRENCH (فرنسية) ← CHINESE (صينية) ←
 - GERMAN (المانية) ← ITALIAN (ايطالية) ←
 - JAPANESE (يابانية) ← شيفرة اللغة من AA الى ZU
- (انظر "ملحق A: جدول اللغات مع اختصاراتها" الموجود على نهاية هذا الكتيب.)

ضبط زر المؤشر ◀ CURSOR يغير ضبط اللغة بترتيب عكس الترتيب المذكور في الاعلى.

* اذا كانت اللغة المختارة غير مسجلة على الاسطوانة، تعرض لغة العرض حسب اللغة الموجودة على الاسطوانة.

لغة الصوت AUDIO LANGUAGE

يمكنك اختيار لغة الصوت المضبوطة في الاسطوانة للعرض بهذه اللغة اذا كانت موجودة على الاسطوانة.

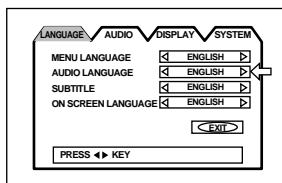

في كل مرة تضغط بها زر المؤشر ▶ CURSOR، يتغير ضبط اللغة بالترتيب التالي:

- ENGLISH (انجليزية) ← SPANISH (اسبانية) ←
 - FRENCH (فرنسية) ← CHINESE (صينية) ←
 - GERMAN (المانية) ← ITALIAN (ايطالية) ←
 - JAPANESE (يابانية) ← شيفرة اللغة من AA الى ZU
- (انظر "ملحق A: جدول اللغات مع اختصاراتها" الموجود على نهاية هذا الكتيب.)

ضبط زر المؤشر ◀ CURSOR يغير ضبط اللغة بترتيب عكس الترتيب المذكور في الاعلى.

* اذا كانت اللغة المختارة غير مسجلة على الاسطوانة، سوف يتم تشغيل لغة الصوت حسب اللغة الموجودة على الاسطوانة.

اختيار التفضيلات

يمكنك ضبط تفضيلات مختلفة للتشغيل بواسطة 4 شاشات مخصصة لهذا الغرض.

كيفية ضبط التفضيلات

لا حظ انه لا يمكنك عرض شاشة التفضيل اثناء التشغيل او عند ادخال اسطوانة صوتية CD في الصينية.

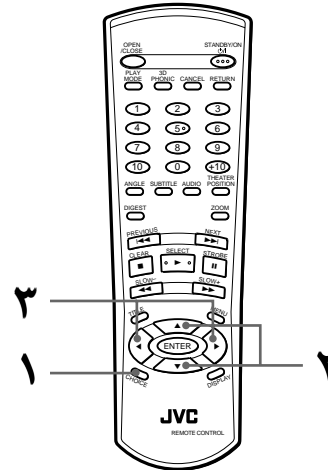

■ في حالة عدم وجود اسطوانة مدخلة في الصينية، او عند ادخال اسطوانة فيديو DVD VIDEO او اسطوانة CD ومتوقفة عن التشغيل

1 اضغط زر الاختيار CHOICE

تظهر احدى صفحات التفضيل على شاشة التلفزيون.

يوجد اربع صفحات تفضيل: اللغة LANGUAGE

والصوت AUDIO والعرض DISPLAY والنظام

SYSTEM. لقلب الصفحة، حرك السهم ◀ الى نقطة

التفرع المطلوبة باستعمال زرار المؤشر ▶◀

CURSOR.

اللغة LANGUAGE

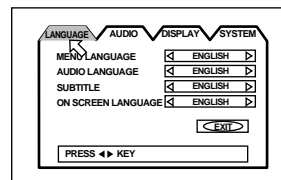

الصوت AUDIO

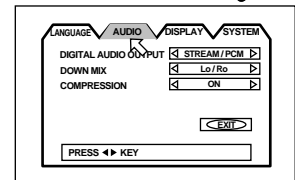

العرض DISPLAY

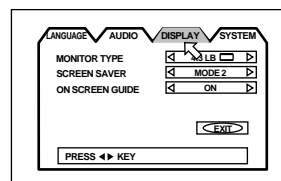

النظام SYSTEM

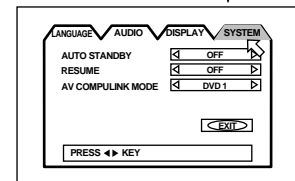

2 حرك السهم ◀ لاختيار البند الذي تريد ضبطه بواسطة استعمال زرار المؤشر ▲/▼ CURSOR.

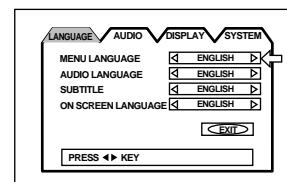

AUDIO الصوت الرقمي

DIGITAL AUDIO OUTPUT الخرج الصوت الرقمي

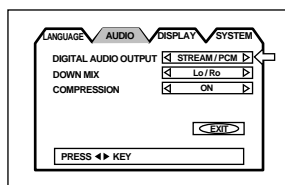

لتوصيل الخرج الرقمي للجهاز مع جهاز خارجي مزود بخرج رقمي، يجب ضبط هذا البند بشكل صحيح.

• PCM ONLY:

عند توصيل مقبس الخرج الرقمي DIGITAL OUT للجهاز مع الدخل الرقمي PCM الخطي لجهاز صوت اخر.

• STREAM/PCM:

عند التوصيل مع الدخل الرقمي لمضخم صوت مع DTS ونظام دولبي الرقمي ومحلل شيفرة صوت MPEG داخلية.

• DOLBY DIGITAL/PCM:

عند التوصيل مع الدخل الرقمي لمحلل شيفرة نظام دولبي رقمي، او مضخم صوت مع محلل شيفرة نظام دولبي الرقمي داخلية.

تبيّن اللوحة التالية العلاقة بين انواع اسطوانات التشغيل واشارات الخرج.

الخروج	اسطوانات التشغيل	
	PCM ONLY	DOLBY DIGITAL/PCM
→	→	اسطوانة DVD مع ٤٨ كيلوهرتز، PCM خطي ١٦ بت
→	→	اسطوانة DVD مع ٤٨ كيلوهرتز، PCM خطي ٢٠/٢٤ بت
→	→	اسطوانة DVD مع ٩٦ كيلوهرتز، PCM خطي
→	لا يوجد خرج	اسطوانة DVD مع DTS تدفق البت
→	→	اسطوانة DVD مع دولبي رقمي تدفق البت
→	→	اسطوانة DVD مع صوت قناة متعدد MPEG PCM، ٤٨ كيلوهرتز، خطي ١٦ بت
→	→	اسطوانة فيديو CD SVCD ٤٤,١ كيلوهرتز، خطي ١٦ بت
→	→	اسطوانة صوتية CD ٤٨,١ كيلوهرتز، خطي ١٦ بت
→	→	اسطوانة صوتية CD مع DTS تدفق البت
→	→	اسطوانة MP3 CD لا يوجد خرج

ملاحظات

- لا يزود الجهاز وظيفية محلل شيفرة DTS.
- عند تشغيل اسطوانة DVD VIDEO او اسطوانة صوتية CD مع DTS، استعمل محلل شيفرة DTS للحصول على اشارات صحيحة من السماعات. لا تستعمل مطلقا مقابس الخرج المتناظر للجهاز، التي تخرج اشارات غير صحيحة، حيث يمكن ان تسبب ضرر للسماعات.
- في حالة توصيل الاخراجات المتناظر والاخراجات الرقمية معا بنفس الوقت، تاكد من اختيار مصدر مضخم الصوت بشكل صحيح، او اضبط ضابط مستوى قوة الصوت لمضخم الصوت المتناظر مع الاخراجات المتناظرة على ادنى مستوى.

SUBTITLE العنوان الفرعي

يمكنك اختيار لغة العنوان الفرعي حسب ضبط الاسطوانة لتشغيلها اذا كانت هذه اللغة موجودة على الاسطوانة.

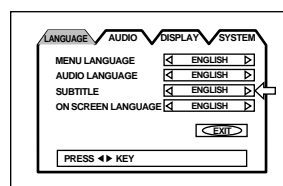

في كل مرة تضغط بها زر المؤشر CURSOR، يتغير ضبط اللغة بالترتيب التالي:

ENGLISH (انجليزية) ← SPANISH (اسبانية) ← FRENCH (فرنسية) ← CHINESE (صينية) ← GERMAN (المانية) ← ITALIAN (ايطالية) ← JAPANESE (يابانية) ← شيفرة اللغة من AA الى ZU (انظر "ملحق A: جدول اللغات مع اختصاراتها" الموجود على نهاية هذا الكتيب).

ضغظ زر المؤشر CURSOR يغير ضبط اللغة بترتيب عكس الترتيب المذكور في الاعلى.

* اذا كانت اللغة المختارة غير مسجلة على الاسطوانة، سوف يتم تشغيل لغة العنوان الفرعي حسب اللغة الموجودة على الاسطوانة.

لغة العرض على الشاشة ON SCREEN LANGUAGE

يمكنك اختيار لغة العرض على الشاشة ليتم العرض بها.

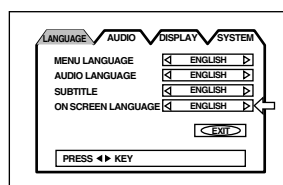

في كل مرة تضغط بها زر المؤشر CURSOR، يتغير ضبط اللغة بالترتيب التالي:

ENGLISH (انجليزية) ←
↓
中国语 (صينية)
↓
ESPAÑOL (اسبانية)

ON SCREEN LANGUAGE	ENGLISH	انجليزية
说明字幕	中国语	صينية
IDIOMA EN PANTALLA	ESPAÑOL	اسبانية

ضغظ زر المؤشر CURSOR يغير ضبط اللغة بترتيب عكس الترتيب المذكور في الاعلى.

صفحة العرض DISPLAY

نوع المراقب MONITOR TYPE

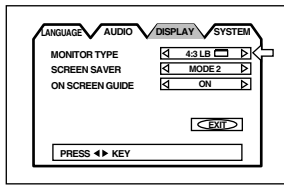

يمكنك اختيار نوع المراقب ليتناسب مع التلفزيون عندما تريد تشغيل اسطوانات DVD VIDEO مسجلة من اجل العرض على تلفزيونات بشاشات عريضة.

4:3 LB (تحويل LB)



عند توصيل تلفزيون عادي مع الجهاز.
عند عرض صورة عريضة مسجلة على اسطوانة DVD VIDEO، يتم عرض الصورة مع وجود خط في الجزء العلوي والسفلي للشاشة.

4:3 PS (تحويل PS)

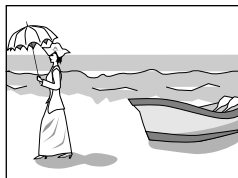

عند توصيل تلفزيون عادي مع الجهاز.
عند عرض صورة عريضة مسجلة على اسطوانة DVD VIDEO، يتم اوتوماتيكيا قطع جزء من الجانب الايسر والايمن من الصورة.

اعتمادا على الاسطوانة، فانه يمكن ان يكون من غير الممكن التشغيل بهذا الوضع. في هذه الحالة، يتم عرض الصورة كما في وضع 4:3 LB.

16:9 WIDE (شاشة تلفزيون عريضة)

عند توصيل تلفزيون شاشة عريضة مع الجهاز.



وظيفة موقر الشاشة SCREEN SAVER

يمكن ان تزداد سخونة مراقب التلفزيون في حالة عرض صورة ساكنة لمدة زمنية طويلة. لمنع ذلك، ينشط الجهاز اوتوماتيكيا وظيفة موقر الشاشة في حالة عرض صورة ساكنة، مثل شاشة عرض على - الشاشة او قائمة، لمدة زمنية اكثر من 5 دقائق.

MODE 1

تصبح الصورة الحالية معتمدة.

MODE 2

تظهر صورة "موقر الشاشة" وتتغير شدة اضاءتها.

OFF

تتوقف وظيفة موقر الشاشة.

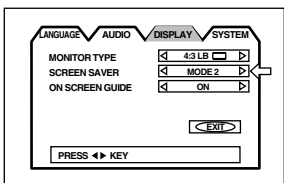

ملاحظات

- تزداد سخونة شاشة مراقب البروجيكتور او شاشة تلفزيون العرض الواسع بسهولة اذا كان وضع موقر الشاشة مضبوطا على وضع ايقاف OFF وتعرض الصورة الساكنة لمدة طويلة.
- لا يتم تنشيط وظيفة موقر الشاشة عندما تكون الاسطوانة المختارة هي اسطوانة صوتية CD.

وظيفة مزج الستيريو DOWN MIX

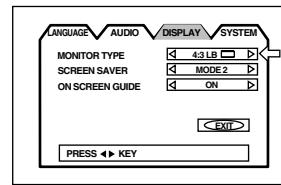

لتشغيل اسطوانة فيديو DVD VIDEO مسجلة بصوت قناة متعدد محيطي بشكل صحيح، يجب عمل ضبط مزج الستيريو DOWN MIX بشكل صحيح حسب نظام الصوت الخاص بالجهاز.
لاحظ ان هذا الضبط يؤثر على اشارة الخرج من مقابس خرج الصوت (الرقمي DIGITAL والمتناظر ANALOG) عند تشغيل اسطوانة فيديو DVD VIDEO مسجلة بصوت قناة متعدد محيطي.

Lt/Rt

عند الاستمتاع بصوت قناة متعدد محيطي بواسطة توصيل خرج صوت AUDIO الجهاز (عادة، الخرج الرقمي DIGITAL) مع محلل شيفرة صوت محيط.

Lo/Ro

عند الاستمتاع بصوت ستيريو 2 - قناة بواسطة توصيل خرج (مخرج) صوت AUDIO الجهاز مع مضخم صوت ستيريو/مستقبل او جهاز تلفزيون، او عند نسخ صوت اسطوانة فيديو DVD VIDEO مسجلة بصوت محيط على اسطوانة ميني ديسك MD، او كاسيت، الخ.

ملاحظات

لا تشتغل وظيفة مزج الستيريو DOWN MIX عندما تكون وظيفة 3D PHONIC نشيطة.

لا يؤثر ضبط وظيفة مزج الستيريو DOWN MIX على نظام MPEG او اشارة دولبي الرقمي من الخرج الرقمي DIGITAL OUT.

للاستمتاع بفعالية مزج الستيريو DOWN MIX من الخرج الرقمي DIGITAL OUT عند تشغيل اسطوانة مسجلة بنظام MPEG قناة متعددة او فورمات دولبي الرقمي، اضبط خرج الصوت الرقمي "DIGITAL AUDIO OUTPUT" على وضع "PMC ONLY" (انظر صفحة ٤١).

عند تشغيل اسطوانة مسجلة بنظام DTS، لا يمكنك الحصول على فعالية مزج الستيريو DOWN MIX من كلا من الخرج الرقمي DIGITAL او الخرج المتناظر ANALOG.

وظيفة ضغط الصوت COMPRESSION

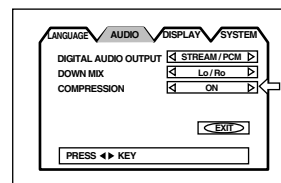

يمكنك ضغط المدى الديناميكي للصوت اذا كان هناك حاجة لذلك. باستعمال هذه الوظيفة، يمكنك الاستماع للصوت بمستويات منخفضة بسهولة.

ON

يشغل الصوت ويكون المدى الديناميكي مضغوطا.

OFF

يشغل الصوت بنفس الحالة التي سجل بها.

ملاحظات

- تشتغل وظيفة ضغط الصوت فقط عند تشغيل اسطوانة مسجلة بنظام دولبي رقمي DOLBY DIGITAL 1CH او 2CH. الضبط غير فعال للاسطوانات الاخرى.
- لا تشتغل وظيفة ضغط الصوت عندما تكون وظيفة 3D PHONIC نشيطة.

صفحة النظام SYSTEM

وضع الاستعداد للتشغيل تلقائياً AUTO STANDBY

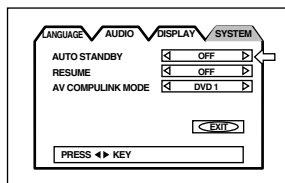

عندما يكون الجهاز في وضع
الايقاف لمدة اكثر من ٣٠ دقيقة
او ٦٠ دقيقة، يدخل الجهاز وضع
الاستعداد للتشغيل
اوتوماتيكياً.

• 60 الوقت مضبوط على ٦٠ دقيقة.

• 30 الوقت مضبوط على ٣٠ دقيقة.

OFF •

وظيفة الاستعداد للتشغيل تلقائياً مضبوطة على وضع
ايقاف.

استئناف التشغيل RESUME

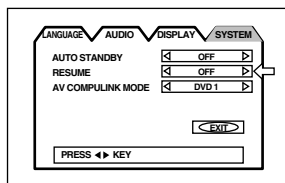

يمكنك اختيار وظيفة استئناف
التشغيل على وضع تشغيل او
ايقاف. انظر صفحة ٢٠.

ON •

في حالة ضغط زر التشغيل
▶ اثناء الايقاف او اثناء
وضع لاستعداد للتشغيل،
يبدأ التشغيل من نقطة
استئناف التشغيل اذا كانت
محفوظة في الذاكرة.

OFF •

في حالة ضغط زر التشغيل ▶ اثناء الايقاف او اثناء وضع
لاستعداد للتشغيل، يبدأ التشغيل من بداية الاسطوانة.

وضع AV COMPULINK MODE

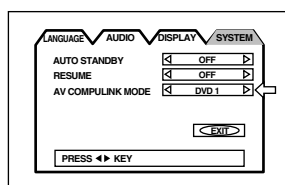

في حالة استعمال نظام AV
COMPULINK، يجب عليك ضبط
هذا البند بصورة صحيحة.
اختر من بين ٣ اختيارات:
"DVD1" و "DVD2" و "DVD3"
حسب الجهاز المراد توصيله.
انظر صفحة ٤٧.

الدليل على الشاشة ON SCREEN GUIDE

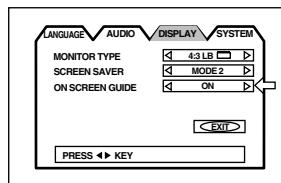

يستطيع الجهاز عرض
اشارات "دليل على - الشاشة"
او رموز على الصورة، تبين
ماذا يحدث للاسطوانة او
للجهاز.

ON •

يتم عرض الدليل على الشاشة.

OFF •

لن يتم عرض الدليل على الشاشة.

امثلة على اشارات "الدليل على - الشاشة" او الرموز:



٤ اثناء تأشير السهم ← على مستوى الضبط [Set Level]، استعمل ازرار المؤشر CURSOR ←/→ لاختيار مستوى قفل الاهد.

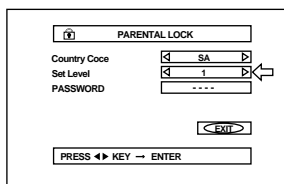

في كل مرة تضغط بها ازرار المؤشر CURSOR ←/→، يتغير مستوى وظيفة قفل الاهد كما يلي:

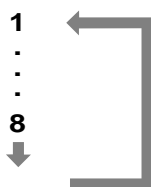

تلميحات

- المستوى "1" هو اشد مستوى. المستوى "-" يعني لا يوجد تقييد. يتم تقييد الاسطوانات المصنفة باعلى من المستوى الذي اخترته.

٥ اضغط زر الدخول ENTER.

يتحرك السهم ← الى كلمة السر [PASSWORD].

٦ ادخل ٤ - ارقام سرية باستعمال ازرار الارقام (0 - 9).

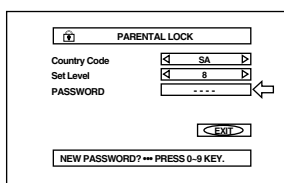

٧ اضغط زر الدخول ENTER.

الان يتم ضبط مستوى قفل وظيفة الاهد مع الرقم السري.

يتحرك السهم ← الى الخروج [EXIT].

ضغط زر الدخول ENTER مرة ثانية يرجع الى عرض البداية.

تلميحات

- اذا تم ادخال كلمة سرية غير الكلمة المطلوبة في الخطوة ٦ المذكورة في الاعلى، اعد ادخال كلمة السر قبل ضغط زر الدخول ENTER.

الحد من التشغيل بواسطة الاطفال

تحد هذه الوظيفة من تشغيل اسطوانات الفيديو الرقمية DVD VIDEO التي تحتوي على مشاهد عنف (ومشاهد خاصة) حسب المستوى المصنّف من قبل الشخص المستعمل. مثلاً، اذا كان الفيلم يحتوي على مشاهد عنف ويدعم ميزة قفل الاهد، مثل المشاهد التي لا تريد ان يشاهدها اطفالك، فانه يمكن قطع مشاهد العنف او تبديل مشاهد العنف بمشاهد اخرى.

لضبط وظيفة قفل الاهد للمرة الاولى [PARENTAL LOCK]

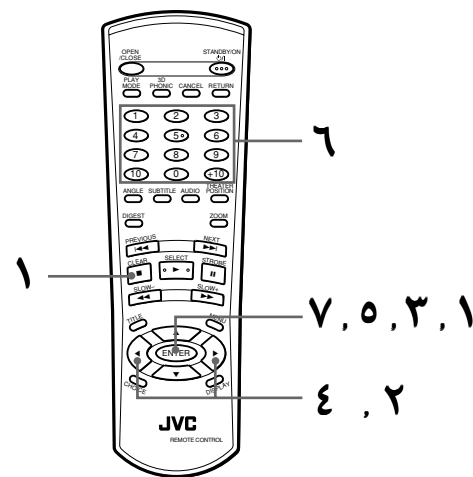

■ اثناء توقف اسطوانة DVD VIDEO او عدم وجود اسطوانة مدخلة

١ اضغط زر الدخول ENTER اثناء الضغط ومتابعة الضغط على الزر ■ الموجود على وحدة التحكم عن بعد.

تظهر شاشة العرض على - الشاشة لوظيفة قفل الاهد على شاشة التلفزيون.

يؤشر السهم ← على شيفرة البلد [Country Code].

٢ اثناء تأشير السهم ← على شيفرة البلد

[Country Code]، استعمل ازرار المؤشر CURSOR ←/→ لاختيار شيفرة البلد.

يجب اختيار شيفرة البلد ذات المعايير المطبقة على تصنيف اسطوانة الفيديو DVD VIDEO.

انظر "ملحق B: جدول شيفرة البلد لوظيفة قفل الاهد".

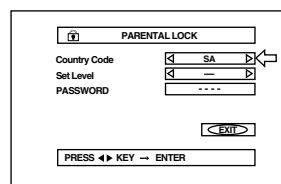

٣ اضغط زر الدخول ENTER.

يتحرك السهم ← الى مستوى الضبط [Set Level].

٤ لتغيير مستوى الضبط، استعمل ازرار المؤشر ◀/▶ لاختيار المستوى المطلوب اثناء تأشير السهم ← على مستوى الضبط [Set Level]، ثم اضغط زر الدخول ENTER.

يتحرك السهم ← الى كلمة السر [PASSWORD].

٥ ادخل كلمة السر باستعمال ازرار الارقام (0 - 9) ثم اضغط زر الدخول ENTER.

يتحرك السهم ← الى الخروج [EXIT].

كلمة السر التي تم ادخالها في الخطوة المذكورة في الاعلى تصبح كلمة السر الجديدة. اذا لم يتم تغيير كلمة السر، ادخل نفس كلمة السر كما هو مذكور في الخطوة ٢. حتى اذا اردت تغيير شيفرة البلد و/او مستوى قفل الاهد فقط، لا تنسى ان تدخل كلمة السر بعد تغيير شيفرة البلد و/او مستوى قفل الاهد. بعكس ذلك، لن يصبح ضبط شيفرة البلد و/او مستوى قفل الاهد الجديد فعال.

ضغظ زر الدخول ENTER مرة ثانية يرجع الى عرض البداية.

ملاحظات

- في حالة ادخال الرقم السري بصورة خاطئة اكثر من ثلاث مرات في الخطوة ٢ المذكورة في الاعلى، يتحرك السهم ← الى وضع الخروج [EXIT] اوتوماتيكيا ولا تشتغل ازرار المؤشر ▲/▼. CURSOR
- في حالة عدم تذكر الرقم السري في الخطوة ٢ اضغط الرقم "8888".

لتغيير الضبطات [PARENTAL LOCK]

DVD VIDEO

يمكنك تغيير ضبطات قفل الاهد فيما بعد.

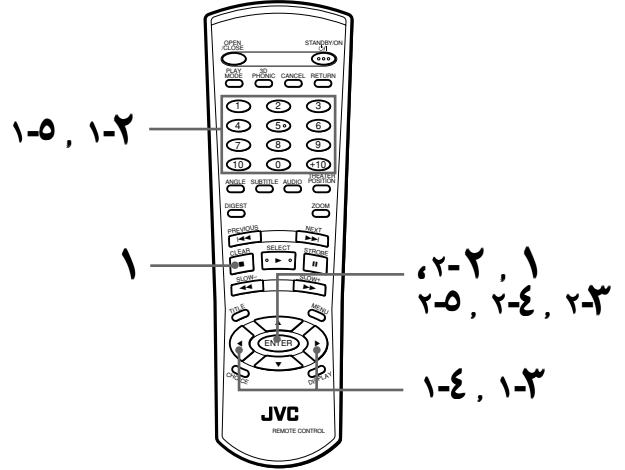

■ اثناء توقف اسطوانة DVD VIDEO او عدم وجود اسطوانة مدخلة

١ اضغط زر الدخول ENTER اثناء متابعة الضغظ على الزر ■ الموجود على وحدة التحكم عن بعد.

تظهر شاشة العرض على - الشاشة لوظيفة قفل الاهد على شاشة التلفزيون.

يؤشر السهم ← الى كلمة السر [PASSWORD].

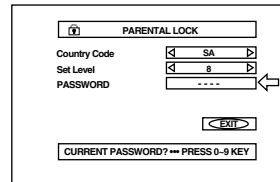

٢ ادخل ال ٤ - ارقام السرية الحالية باستعمال ازرار الارقام (0 - 9) وبعد ذلك اضغط زر الدخول ENTER.

يتحرك السهم ← الى شيفرة البلد [Country Code] اذا ادخلت كلمة السر الصحيحة.

اذا ادخلت الارقام السرية بصورة خاطئة، تظهر عبارة "WRONG! RETRY ..." « ادخال الخاطيء! حاول مرة ثانية... » على شاشة التلفزيون، ولا يمكنك الذهاب الى الخطوة التالية.

٣ لتغيير شيفرة البلد، استعمل ازرار المؤشر ◀/▶ لاختيار شيفرة البلد المطلوبة ثم اضغط زر الدخول ENTER.

يتحرك السهم ← الى مستوى الضبط [Set Level].

عند تغيير شيفرة البلد، يجب اختيار مستوى قفل الاهد.

لتحرير وظيفة قفل الاهل بصورة مؤقتة [PARENTAL LOCK]

DVD
VIDEO

في حالة ضبط مستوى وظيفة قفل الاهل بصورة كاملة، فإنه يمكن ان لا تشتغل بعض الاسطوانات على الاطلاق. عندما تدخل مثل هذه الاسطوانات وتحاول تشغيلها، تظهر شاشة العرض على - الشاشة لوظيفة قفل الاهل على شاشة التلفزيون، وسوف يسألك الجهاز فيما اذا كنت تريد فك وظيفة قفل الاهل بصورة مؤقتة او لا تريد.

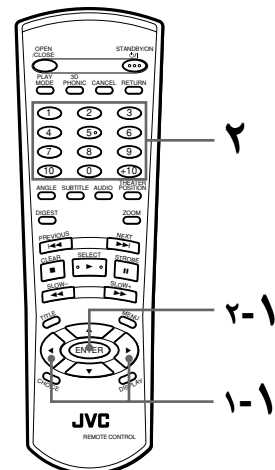

١ استعمال ازرار المؤشر ▲/▼ CURSOR

لتحريك السهم ← على «نعم» [YES] ،
وبعد ذلك اضغط زر الدخول ENTER.

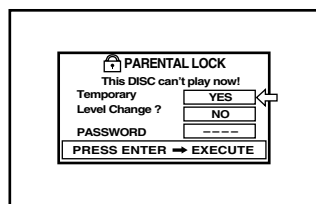

يتحرك السهم ← الى
حقل الرقم السري
PASSWORD.
عند اختيار لا [NO] ،
اضغط زر فتح/اغلاق
الصينية
OPEN/CLOSE لاجراج
الاسطوانة.

٢ ادخل ال ٤ - ارقام السرية باستعمال ازرار الارقام (0 - 9).

اذا ادخلت الارقام السرية بصورة خاطئة، تظهر عبارة
"WRONG! RETRY ..." « ادخال الخاطئ!، حاول مرة
ثانية... » على شاشة التلفزيون، ولا يمكنك الذهاب الى
الخطوة التالية.
ادخل كلمة السر الصحيحة.
يتم تحرير وظيفة قفل الاهل، ويبدأ الجهاز التشغيل.

ملاحظات

- في حالة ادخال الرقم السري بصورة خاطئة اكثر من
ثلاث مرات في الخطوة ٢ المذكورة في الاعلى، يتحرك
السهم ← الى وضع لا [NO] اوتوماتيكيا ولا تشتغل
ازرار المؤشر ▲/▼ CURSOR.

نظام التحكم عن بعد باجهزة الصورة والصوت AV COMPU LINK

العربية

يمكنك نظام التحكم عن بعد AV COMPU LINK من JVC من الاستمتاع بالصورة او الصوت بعملية بسيطة.

AV COMPU LINK

اذا كان مشغّل الفيديو/الصوت (مثل مشغّل DVD و مشغّل الاسطوانة المدمجة CD ومسجل فيديو كاسيت VCR) والتلفزيون او/و مضخم الصوت/المستقبل تشتغل مع نظام AV COMPU LINK من JVC وموصولة مع كبل (كبلات) نظام AV COMPU LINK من JVC، فانه عند تشغيل المشغّل، يتم اجراء كل الضبوطات الضرورية للتلفزيون و/او مضخم الصوت/المستقبل للاستمتاع بالتشغيل اوتوماتيكيا.

ملاحظة

- كبل التوصيل بين مقابس نظام AV COMPU LINK غير مرفق مع الجهاز. يمكنك شراء كبل صوت احادي اضافي ومزود بمقابس - ميني على نهايات كلا من الطرفين لعمل توصيلات نظام AV COMPU LINK.

التوصيل والاعداد

بواسطة استعمال كبل AV COMPU LINK، اوصل اطراف توصيل نظام التحكم عن بعد AV COMPU LINK لكل كمبونانت مع بعضها البعض.



- في حالة توصيل مشغّل اسطوانات DVD مع تلفزيون بواسطة كبل نظام AV COMPU LINK، اضبط نظام AV COMPU LINK لمشغّل الاسطوانات DVD كما يلي.

- عند التوصيل بطرف دخل VIDEO-1 للتلفزيون: DVD2
- عند التوصيل بطرف دخل VIDEO-2 للتلفزيون: DVD3

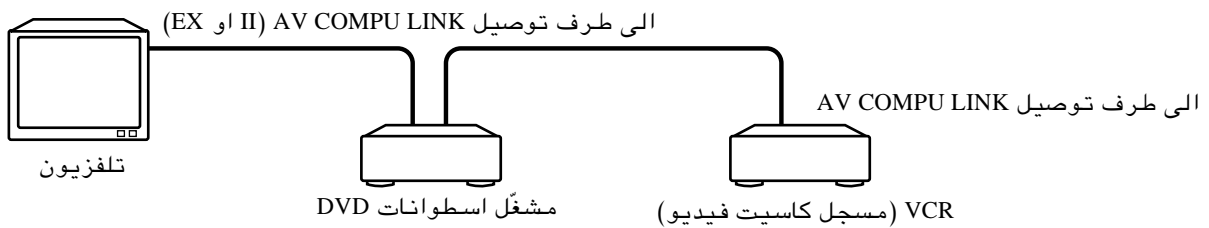

- عند توصيل مشغّل اسطوانات DVD مع تلفزيون ومسجل كاسيت فيديو VCR بواسطة نظام AV COMPU LINK، اضبط شيفرة وحدة التحكم عن بعد لمسجل كاسيت الفيديو VCR ونظام AV COMPU LINK لمشغّل اسطوانات DVD كما يلي.

- عند التوصيل بطرف دخل VIDEO-1 للتلفزيون: ضبط نظام AV COMPU LINK لمشغّل اسطوانات DVD: DVD2 شيفرة وحدة التحكم عن بعد لمسجل كاسيت الفيديو VCR: B
- عند التوصيل بطرف دخل VIDEO-2 للتلفزيون: ضبط نظام AV COMPU LINK لمشغّل اسطوانات DVD: DVD3 شيفرة وحدة التحكم عن بعد لمسجل كاسيت الفيديو VCR: A

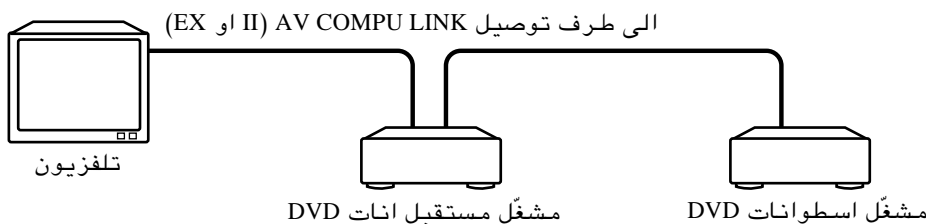

- عند توصيل مشغّل اسطوانات DVD مع تلفزيون ومستقبل بواسطة نظام AV COMPU LINK، اضبط نظام AV COMPU LINK لمشغّل اسطوانات DVD على DVD1.

- يتم تشغيل نظام AV COMPU LINK لمشغّل اسطوانات DVD في صفحة النظام SYSTEM لشاشة التلفزيون.
- انظر صفحة ٤٣ من اجل التشغيل.
- للتوصيل بين التلفزيون والمستقبل، ارجع الى تعليمات تشغيل المستقبل.

هام!

- اوصل خرج كمبونانت الفيديو مع التلفزيون:
- ضع ضبط نظام AV COMPU LINK لمشغل اسطوانات DVD على وضع DVD1.
- اعمل توصيل الفيديو/الصوت بين مشغل الاسطوانات DVD والمستقبل بواسطة استعمال كبل الصوت/الفيديو المرفق، ولا تعمل توصيل S-VIDEO.

ملاحظات حول التوصيل

- في حالة توصيل مشغل اسطوانات DVD مع مستقبل بواسطة نظام AV COMPU LINK بنظام يحتوي على محلل شيفرة نظام دولبي الرقمي، فانه يمكن ان لا تشتغل بعض الوظائف اوتوماتيكيا.
- طرف توصيل نظام AV COMPU LINK الموجود على بعض التلفزيونات مؤشر بالعلامة "II". لا توصل الطرف الذي يحتوي على العلامة "II" مع طرف توصيل نظام AV COMPU LINK الموجود على المستقبل. في حالة التوصيل، لا يشتغل النظام بصورة صحيحة.
- اوصل مقابس خرج الصوت AUDIO OUT لمشغل اسطوانات DVD مع مقابس دخل الصوت لمستقبل موجود عليه الاشارة "DVD". بخلاف ذلك، لا يشتغل النظام بصورة صحيحة.
- يمكن ان لا يوجد شرح مفصل حول التوصيلات مع مشغل اسطوانات DVD في كتيب تعليمات تشغيل تلفزيون او مسجل كاسيت فيديو VCR. ومع ذلك، يمكن توصيل تلفزيون او مسجل كاسيت فيديو VCR يحتوي على طرف توصيل نظام AV COMPU LINK مؤشر بالعلامة "II" او "EX" مع مشغل اسطوانات DVD.

التشغيل

يمكنك الاستمتاع بالصور و/او الصوت بواسطة فقط وضع كمبونانت المصدر (الذي يعرض الصور و/او يصدر الصوت مثل مشغل اسطوانات DVD او مسجل كاسيت فيديو VCR) على وضع التشغيل. لا يوجد حاجة لتشغيل التلفزيون او المستقبل بواسطة استعمال مفاتيح توصيل الطاقة الكهربائية لهذه الاجهزة بصورة منفصلة.

١ اوصل الطاقة الكهربائية الرئيسية للتلفزيون.**٢ ادخل الاسطوانة داخل كمبونانت المصدر.****٣ اضغط زر ▶ لكمبونانت المصدر.**

- يتم تأدية العمليات التالية اوتوماتيكيا:
- توصيل الطاقة الكهربائية للتلفزيون.
- ضبط مصدر التلفزيون على وضع دخل خارجي (VIDEO-1 او VIDEO-2).
- توصيل الطاقة الكهربائية للمستقبل.
- ضبط مصدر المستقبل على الكمبونانت الذي بدأ التشغيل.

العناية والتعامل مع الاسطوانات

كيفية التعامل مع الاسطوانات

عند مسك الاسطوانة، لا تلمس سطح الاسطوانة. الاسطوانات مصنوعة من مواد بلاستيكية، ويسهل تضررها. في حالة اتساخ الاسطوانة او وجود غبار عليها او في حالة خدشها او التواءها، فانه يمكن ان لا يتم التقاط الصور والاصوات بصورة صحيحة، ويمكن ان تسبب مثل هذه الاسطوانات حصول ضرر وعطل او نقص بتأدية مشغل الاسطوانات.

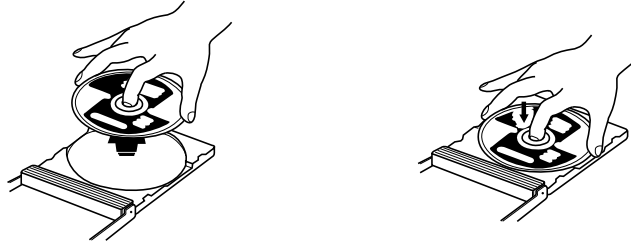

جانِب المصق

لا تضرر جانب الاسطوانة الموجود على المصق ولا تلتصق عليه اية اوراق ولا تستعمل اية مواد لاصقة على هذا الجانب.

الخبز

تأكد دائماً من خزن الاسطوانات في علبها. في حالة وضع الاسطوانات واحدة فوق الاخرى بدون علبها الواقية، فانه يمكن ان يحصل ضرر لهذه الاسطوانات. لا تضع الاسطوانات في مكان معرض لاشعة الشمس المباشرة او في اماكن تحتوي على حرارة او رطوبة عالية. تجنب وضع الاسطوانات داخل سيارتك !

صيانة الاسطوانات

في حالة وجود بصمات او اوساخ ملتصقة على الاسطوانة، امسح الاسطوانة من مركزها الى الخارج بواسطة قطعة قماش نظيفة وجافة. في حالة صعوبة تنظيف الاسطوانة، امسح الاسطوانة بقطعة قماش مبللة قليلا بالماء. لا تستعمل مطلقاً منظفات الاسطوانات او البترول او الكحول او اية منظفات ضد - الجزيئات المستقرة على الاسطوانة.

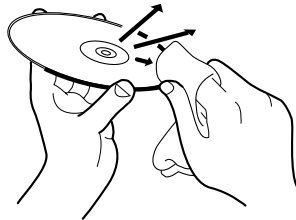

تحذير

يمكن ان يحصل في بعض الاحيان تشوه للصورة او الصوت اثناء التشغيل. يحدث مثل ذلك في بعض الاحيان بسبب الاسطوانة. (يمكن أن لا يكون سبب ذلك المعايير الصناعية للجهاز.)
سبب هذه الاعراض هو نفس الاسطوانات وليس بسبب وجود عطل بالجهاز.

دليل البحث عن الاعطال

يمكن ان يكون ما يظهر انه عطل ليس دائماً عطل حقيقي. يرجى استعمال الجدول التالي قبل طلب خدمة التصليح.

الاعراض	السبب الممكن	العلاج
لا يتم توصيل الطاقة الكهربائية.	قابس الطاقة الكهربائية غير مدخل بصورة صحيحة.	اوصل القابس بصورة صحيحة.
لا تشتغل وحدة التحكم عن بعد.	المسافة بعيدة عن الجهاز.	قرب وحدة التحكم اكثر الى الجهاز.
	راس وحدة التحكم غير موجّه بالاتجاه الصحيح.	وجّه نافذة الاشعة تحت الحمراء باتجاه حساس التحكم الموجود على اللوحة الامامية.
	البطاريات مستهلكة.	بدّل البطاريات المستهلكة ببطاريات جديدة.
	توافق اقطاب البطاريات غير صحيح.	اخرج البطاريات وبعد ذلك ادخلها بالاتجاه الصحيح.
لا يوجد صورة معروضة على المراقب.	توصيل كبل الصورة غير صحيح.	اوصل كبل الصورة بشكل صحيح.
	اختيار دخل التلفزيون غير صحيح.	اختر بصورة صحيحة.
	الاسطوانة غير قابلة للتشغيل.	استعمل اسطوانة قابلة للتشغيل. (انظر صفحة ١٢).
لا يوجد صورة معروضة على المراقب عند استعمال مقبس (مقابس) خرج الكميونانت S-VIDEو COMPONENT.	المقبس (المقابس) المستعملة غير نشيطة.	نشط المقابس. (انظر صفحة ١٤).
ضجيج في الصورة.	الجهاز موصول مع مسجل كاسيت الفيديو VCR مباشرة ووظيفة حماية النسخ نشيطة.	اوصل الجهاز بحيث يتم ارسال اشارة الصورة الى التلفزيون مباشرة.
لا يتم اعادة تكوين الصوت.	التوصيل غير صحيح.	افحص التوصيلات.
	اختيار دخل مضخم الصوت غير صحيح.	اختر بشكل صحيح.
لا يتم اعادة تكوين الصوت عند تشغيل اسطوانة DVD مسجلة بصوت PCM الخطي، بتردد ٩٦ كيلو هيرتز.	تخرج اشارة الصوت من الخرج الرقمي DIGITAL OUT للجهاز.	استعمل خرج الصوت AUDIO OUT عند تشغيل مثل هذه الاسطوانات.
هناك تشوه او ضجيج بالصوت.	الاسطوانة متسخة.	امسح سطح الاسطوانة.
الصورة لا تناسب قياس شاشة التلفزيون.	نوع المراقب MONITOR TYPE مضبوط بشكل غير صحيح.	اختر نوع المراقب بشكل صحيح. (انظر صفحة ٤٢).
	التلفزيون مضبوط بشكل غير صحيح.	اضبط التلفزيون بشكل صحيح.
التشغيل غير ممكن.	اعطال بالميكروكمبيوتر بسبب البرق او الكهرباء الساكنة.	افصل الطاقة الكهربائية وانزع سلك الطاقة الكهربائية، ثم بعد ذلك اوصل سلك الطاقة الكهربائية مرة اخرى.
	يحدث تكاثف للرطوبة بسبب تغيير مفاجيء في درجات الحرارة او الرطوبة.	افصل الطاقة الكهربائية، ثم اوصلها بعد عدة ساعات فيما بعد.

المواصفات

العربية

المواصفات العامة

اسطوانة فيديو DVD VIDEO، صوتية CD، فيديو CD، SVCD، MP3 CD
لون NTSC، PAL قابل للاختيار

الاسطوانات القابلة للقراءة:
فورمات الفيديو:

المواصفات الاخرى

تيار متردد AC ١١٠ - ٢٤٠ فولت ~، ٦٠/٥٠ هيرتز
١٦ واط (بوضع التشغيل (POWER ON)، ٢,٧ واط (بوضع الاستعداد للتشغيل
(STANDBY)
٢,٦ كجم
٤٣٥ × ٦٨ × ٢٦٧ مم

متطلبات الطاقة الكهربائية:
استهلاك الطاقة الكهربائية:

الكتلة:
الابعاد (عرض × ارتفاع × عمق):

خرج الفيديو

كمبونانت COMPONENT (مقبس دبوس):
خرج الفيديو (مقبس دبوس) VIDEO OUT:
خرج (مقبس S) S-VIDEO OUT:
التحليل الافقي:
خرج Y: ١,٠ Vp-p (٧٥ اوم)
خرج Pb/Pr: ٠,٧ Vp-p (٧٥ اوم)
١,٠ Vp-p (٧٥ اوم)
خرج Y: ١,٠ Vp-p (٧٥ اوم)
خرج C: ٢٨٦ mVp-p (٧٥ اوم)
٥٠٠ خط

خرج الصوت

خرج متناظر (مقبس دبوس) ANALOG OUT:
خرج رقمي DIGITAL OUT: (متحد المحور):
(بصري):
٢,٠ Vrms (١٠ كيلو اوم)
٠,٥ Vp-P (٧٥ اوم نهائي)
٢١- الى -١٥ dBm (قمة)

مميزات الصوت

استجابة التردد:
المدى الديناميكي:
التفاوت والخلل في الصوت:
التشويش التوافقي الكلي:
٢ هيرتز الى ٢٠ كيلو هيرتز
٢ هيرتز الى ٢٢ كيلو هيرتز
٢ هيرتز الى ٤٤ كيلو هيرتز
CD (عينة تردد ٤٤,١ كيلو هيرتز):
DVD (عينة تردد ٤٨ كيلو هيرتز):
DVD (عينة تردد ٩٦ كيلو هيرتز):
١٦ بت: اكثر من ٩٨ ديسبل
٢٠ بت: اكثر من ١٠,٦ ديسبل
٢٤ بت: اكثر من ١٠,٦ ديسبل
غير قابل للقياس (اقل من +/- ٠,٠٠٢٪)
اقل من ٠,٠٠٢٪

* المواصفات والمظهر الخارجي معرضة للتغيير بدون اشعار مسبق.

ملحق A: جدول اللغات مع اختصاراتها

عند اختيار لغة العنوان الفرعي او الصوت، يتم عرض اللغات المبينة في الاسفل بصورة مختصرة. لاختيار اللغة المطلوبة، اختر اختصار اللغة المطابق للغة المطلوبة التي تريدها.

كيروندية	RN
رومانية	RO
روسية	RU
كينياوندية	RW
سنسكريتية	SA
سنديية	SD
سنغولية	SG
صربية - كرواتية	SH
سنغاليزية	SI
سلوفاكية	SK
سلوفينية	SL
ساموانية	SM
شونا	SN
صومالية	SO
البنانية	SQ
صربية	SR
سيسواتية	SS
سيسوثية	ST
سودانية	SU
سويدية	SV
سواحيلية	SW
تاميلية	TA
تيلوغية	TE
طاجيكستانية	TG
تايلاندية	TH
تغرينية	TI
تركمانية	TK
تغالوغية	TL
ستسوانية	TN
تنغالية	TO
تركية	TR
تسونغية	TS
تتارية	TT
توية	TW
اوكرانية	UK
اردو	UR
اوزبكستانية	UZ
فيتنامية	VI
فولابوكية	VO
ولوفية	WO
خوسية	XH
اروبية	YO
زلوية	ZU

انوبيكية	IK
اندونيسية	IN
ايسلاندية	IS
عبرية	IW
ياديشية	JI
جاوية	JW
جيورجية	KA
كزاخستانية	KK
غرينلانديكية	KL
كمبودية	KM
كندية	KN
كورية (KOR)	KO
كاشميرية	KS
كردية	KU
قرقرتانية	KY
لاتينية	LA
لنغالية	LN
لاوسية	LO
ليوثوانية	LT
لاتفية، ليتية	LV
مالاغاسية	MG
ماورية	MI
مقدونية	MK
ملايالية	ML
منغولية	MN
مولدافية	MO
مراثية	MR
ماليزية (MAY)	MS
مالطية	MT
برمية	MY
ناورية	NA
نيبالية	NE
هولندية	NL
نرويجية	NO
اوكتانية	OC
عفران (اورومية)	OM
اورية	OR
بنجابية	PA
بولاندية	PL
باشتو، بوشتو	PS
برتغالية	PT
كيتشورية	QU
راتو - رومنسية	RM

عفارية	AA
ابخازية	AB
افريكانزية	AF
امهرية	AM
عربية	AR
اساميزية	AS
ايمارية	AY
اذر بيجانية	AZ
بشكيرية	BA
بيلاروسية	BE
بلغارية	BG
بهارية	BH
بسلامية	BI
بنغالية، بنغلا	BN
تبتيية	BO
بريتونية	BR
كتالانية	CA
كورسيكانية	CO
شيكية	CS
ويلزية	CY
دنماركية	DA
بوتانية	DZ
يونانية	EL
اسيرنتية	EO
استوانية	ET
باسيكية	EU
فارسية	FA
فينلاندية	FI
فيجية	FJ
فاروسية	FO
فريزيانية	FY
ايرلندية	GA
سكوتلندية	GD
غاليسيانية	GL
غوارانية	GN
غوجاراتية	GU
هاوسية	HA
هنديية	HI
كرواتية	HR
هنغارية	HU
ارمنية	HY
انترلنغالية	IA
انترلنغولية	IE

ملحق B: جدول شيفرة البلد لوظيفة قفل الاهل

هذا الجدول يستعمل لتشغيل وظيفة قفل الاهل. من اجل التفاصيل، انظر صفحة ٤٤.

السعودية	SA	لبنان	LB	إسبانيا	ES	اندورا	AD
جزر سولومون	SB	سانت لوشيا	LC	إثيوبيا	ET	الإمارات العربية المتحدة	AE
سيشيل	SC	ليشتنستين	LI	فنلنده	FI	افغانستان	AF
السودان	SD	سريلانكا	LK	فيجي	FJ	انتيجوا وباربودا	AG
السويد	SE	ليبيريا	LR	جزر الفولكلاند (مالفيناس)	FK	انغولا	AI
سنغافورة	SG	ليسوتو	LS	مايكرونيزيا (الولايات المتحدة المايكرونيزية)	FM	البانيا	AL
سانت هيلينا	SH	ليثوانيا	LT	جزر الفارو	FO	ارمينيا	AM
سلفينيا	SI	لوكسمبورغ	LU	فرنسا	FR	انتيليز هولند	AN
سفالبارد وجان ماين.	SJ	لاتفيا	LV	فرنسا، العاصمة	FX	انغولا	AO
سلفواكيا	SK	الجمهورية العربية الليبية	LY	الغابون	GA	القطب الجنوبي	AQ
سييرا ليون	SL	المغرب	MA	الملكة المتحدة	GB	الارجنتين	AR
سان مارينو	SM	موناكو	MC	غرينادا	GD	ساموا الاميركية	AS
السنغال	SN	مولدوفا، جمهورية	MD	جورجيا	GE	النمسا	AT
الصومال	SO	مولدوفا	MG	غيانا الفرنسية	GF	استراليا	AU
سورينام	SR	مدغشقر	MH	غانا	GH	اورويا	AW
ساو تومي وبرينسيبي	ST	جزر مارشال	ML	جبل طارق	GI	ازربيجان	AZ
السلفادور	SV	مالي	MM	غرينلند	GL	البوسنة والهرسك	BA
الجمهورية العربية السورية	SY	ميانمار	MN	غامبيا	GM	باربادوس	BB
سوازيلند	SZ	منغوليا	MO	غينيا	GN	بنغلادش	BD
جزر الترك وتشياكو	TC	جزر مارينا الشمالية	MP	غواتيمالا	GT	بلجيكا	BE
تشاد	TD	مارتينيك	MQ	غواتيمالا	GU	بوركينافاسو	BF
الاراضي الفرنسية الجنوبية	TF	موريتانيا	MR	غينيا الاستوائية	GQ	بلغاريا	BG
توغو	TG	مونتسيرات	MS	اليونان	GR	البحرين	BH
تايلند	TH	مالطا	MT	جنوب جورجيا وجزر ساندويتش الجنوبية	GS	بورووندي	BI
طاجيكستان	TJ	موريشوس	MU	غواتيمالا	GT	بينين	BJ
توكيلاو	TK	مالديف	MV	غوام	GU	بيرمودا	BM
تركمستان	TM	مالاوي	MW	غينيا بيساو	GW	بروني دار السلام	BN
تونس	TN	المكسيك	MX	غيانا	GY	بوليفيا	BO
تونغا	TO	ماليزيا	MY	هونغ كونغ	HK	البرازيل	BR
تيمور الشرقية	TP	موزامبيق	MZ	جزيرة هيرد جزر ماك دونالد	HM	البهاما	BS
تركيا	TR	ناميبيا	NA	هوندوراس	HN	بوتان	BT
ترينيداد وتوباغو	TT	نيو كالدونيا	NC	كرواتيا	HR	جزيرة يوفيت	BV
توفالو	TV	النيجر	NE	هايتي	HT	بوتسوانا	BW
تايوان، مقاطعة تايوان الصينية	TW	جزيرة نورفولك	NF	هنغاريا	HU	بيلاروسيا	BY
تنزانيا، جمهورية تنزانيا المتحدة	TZ	نيجيريا	NG	إندونيسيا	ID	بيليز	BZ
اوكرانيا	UA	نيكاراغوا	NI	ايرلندا	IE	كندا	CA
اوغندا	UG	هولندا	NL	اسرائيل	IL	جزر الكوكوس (كيلنج)	CC
الجزر الصغيرة البعيدة التابعة للولايات المتحدة	UM	النرويج	NO	الهند	IN	جمهورية افريقيا الوسطى	CF
الولايات المتحدة	US	نيبال	NP	الاراضي البريطانية في المحيط الهندي	IO	الكونغو	CG
اوروغوي	UY	ناورو	NR	العراق	IQ	سويسرا	CH
اوزبكستان	UZ	نيوزيلنده	NZ	ايران (جمهورية ايران الاسلامية)	IR	ساحل العاج	CI
دولة مدينة الفاتكان (البحر المقدس)	VA	عمان	OM	آيسلندا	IS	جزر كوك	CK
سان فنسننت وغرينادين	VC	بنما	PA	إيطاليا	IT	تشيلي	CL
فنزويلا	VE	بيرو	PE	جامايكا	JM	الكامبيون	CM
جزر فيرجين (البريطانية)	VG	بولينيسيا الفرنسية	PF	الاردن	JO	الصين	CN
جزر فيرجين (الاميركية)	VI	بابوا نيو غينيا	PG	اليابان	JP	كولومبيا	CO
فيتنام	VN	الفلبين	PH	كينيا	KE	كوستاريكا	CR
فانواتو	VU	باكستان	PK	كرغيزستان	KG	كوبا	CU
جزر واليس وفوتونا	WF	بولندا	PL	كمبوديا	KH	الراس الاخضر	CV
ساموا	WS	سان بيير وميكلون	PM	كيريباتي	KI	جزر الكريسماس	CX
اليمن	YE	بيتكيرن	PN	الكووموروس (جزر القمر)	KM	قيرص	CY
مايوت	YT	بويرتو ريكو	PR	سانت كيتس ونيفيس	KN	جمهورية التشيك	CZ
يوغسلافيا	YU	البرتغال	PT	كوريا، جمهورية كوريا الديمقراطية الشعبية	KP	المانيا	DE
جنوب افريقيا	ZA	بالاو	PW	كوريا، جمهورية كوريا	KR	جيبوتي	DJ
زامبيا	ZM	باراغوي	PY	الكويت	KW	الدنمارك	DK
زائير	ZR	قطر	QA	جزر كايمان	KY	الدومينيكا	DM
زيمبابوي	ZW	ريونيون	RE	كزاخستان	KZ	جمهورية الدومينيكان	DO
		رومانيا	RO	جمهورية لاوس الديمقراطية الشعبية	LA	الجزائر	DZ
		الإتحاد الروسي	RU			إكوادور	EC
		رواندا	RW			إستونيا	EE
						مصر	EG
						الصحراء الغربية	EH
						إريتريا	ER



٢	المقدمة
٥	المعلومات الاولية
١٦	بدء نصب الجهاز
٢٣	عمليات التشغيل الاساسية
٢٦	عمليات التشغيل المتقدمة
٤١	تشغيل اسطوانة MP3 CD
٤٥	الضبطات الاولية
٥٢	المعلومات الاضافية

مشغل اسطوانات فيديو رقمية DVD VIDEO

XV-S402SL/XV-S403SG XV-S332SL

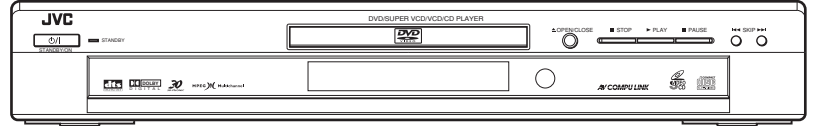

للموديلين XV-S402SL/XV-S403SG

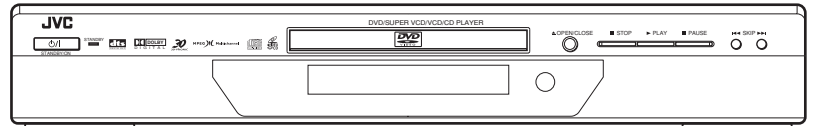

للموديل XV-S332SL



(للموديلين XV-S402SL/XV-403SG فقط) **AV COMPU LINK**

كتيب تعليمات التشغيل

For Customer Use:

Enter below the Model No. and Serial No. which are located on the rear, bottom or side of the cabinet. Retain this information for future reference.

Model No. _____

Serial No. _____

GNT0013-012B
[UG, UX]
0702MZMCREJSC

Free Manuals Download Website

<http://myh66.com>

<http://usermanuals.us>

<http://www.somanuals.com>

<http://www.4manuals.cc>

<http://www.manual-lib.com>

<http://www.404manual.com>

<http://www.luxmanual.com>

<http://aubethermostatmanual.com>

Golf course search by state

<http://golfingnear.com>

Email search by domain

<http://emailbydomain.com>

Auto manuals search

<http://auto.somanuals.com>

TV manuals search

<http://tv.somanuals.com>