

JVC[®]

LCD Flat Television Users Guide

**For Model:
LT-26WX84**



Illustration of LT-26WX84 and RM-C13G

Important Note:

In the spaces below, enter the model and serial number of your television (located at the rear of the television cabinet). Staple your sales receipt or invoice to the inside cover of this guide. Keep this user's guide in a convenient place for future reference. Keep the carton and original packaging for future use.

Model Number: _____

Serial Number: _____

LCT1476-001B
0903-TN-II-VP

Important Safety Precautions



CAUTION
RISK OF ELECTRIC SHOCK
DO NOT OPEN



CAUTION: To reduce the risk of electric shock. Do not remove cover (or back). No user serviceable parts inside. Refer servicing to qualified service personnel.



The lightning flash with arrowhead symbol, within an equilateral triangle is intended to alert the user to the presence of uninsulated "dangerous voltage" within the product's enclosure that may be of sufficient magnitude to constitute a risk of electric shock to persons.



The exclamation point within an equilateral triangle is intended to alert the user to the presence of important operating and maintenance (servicing) instructions in the literature accompanying the appliance.

WARNING: TO PREVENT FIRE OR SHOCK HAZARDS, DO NOT EXPOSE THIS TV SET TO RAIN OR MOISTURE.

CAUTION: TO INSURE PERSONAL SAFETY, OBSERVE THE FOLLOWING RULES REGARDING THE USE OF THIS UNIT.

1. Operate only from the power source specified on the unit.
2. Avoid damaging the AC plug and power cord.
3. Avoid Improper installation and never position the unit where good ventilation is unattainable.
4. Do not allow objects or liquid into the cabinet openings.
5. In the event of trouble, unplug the unit and call a service technician. Do not attempt to repair it yourself or remove the rear cover.

Changes or modifications not approved by JVC could void the warranty.

* When you don't use this TV set for a long period of time, be sure to disconnect both the power plug from the AC outlet and antenna for your safety.

* To prevent electric shock do not use this polarized plug with an extension cord, receptacle or other outlet unless the blades can be fully inserted to prevent blade exposure.

IMPORTANT RECYCLING INFORMATION

This product has a fluorescent lamp that contains a small amount of mercury. It also contains lead in some components. Disposal of the materials may be regulated in your community due to environmental considerations. For disposal or recycling information, please contact your local authorities, or the Electronic Industries Alliance:

<http://www.eiae.org>



- As an “ENERGY STAR®” partner, JVC has determined that this product or product model meets the “ENERGY STAR®” guidelines for energy efficiency.

IMPORTANT SAFETY INSTRUCTIONS

- 1) Read these instructions.
- 2) Keep these instructions.
- 3) Heed all warnings.
- 4) Follow all instructions.
- 5) Do not use this apparatus near water.
- 6) Clean only with dry cloth.
- 7) Do not block any ventilation openings. Install in accordance with the manufacturer's instructions.
- 8) Do not install near any heat sources such as radiators, heat registers, stoves, or other apparatus (including amplifiers) that produce heat.
- 9) Do not defeat the safety purpose of the polarized or grounding-type plug. A polarized plug has two blades with one wider than the other. A grounding type plug has two blades and a third grounding prong. The wide blade or the third prong are provided for your safety. If the provided plug does not fit into your outlet, consult an electrician for replacement of the obsolete outlet.
- 10) Protect the power cord from being walked on or pinched particularly at plugs, convenience receptacles, and the point where they exit from the apparatus.
- 11) Only use attachments/accessories specified by the manufacturer.
- 12) Use only with a cart, stand, tripod, bracket, or table specified by the manufacturer, or sold with the apparatus. When a cart is used, use caution when moving the cart/apparatus combination to avoid injury from tip-over.



- 13) Unplug this apparatus during lightning storms or when unused for long periods of time.
- 14) Refer all servicing to qualified service personnel. Servicing is required when the apparatus has been damaged in any way, such as power-supply cord or plug is damaged, liquid has been spilled or objects have fallen into the apparatus, the apparatus has been exposed to rain or moisture, does not operate normally, or has been dropped.
- 15) Apparatus shall not be exposed to dripping or splashing and no objects filled with liquids, such as vases, shall be placed on the apparatus.

- 16) Avoid improper installation and never position the unit where good ventilation is impossible. When installing this TV, distance recommendations must be maintained between the set and the wall, as well as inside a tightly enclosed area or piece of furniture. Keep to the minimum distance guidelines shown for safe operation.

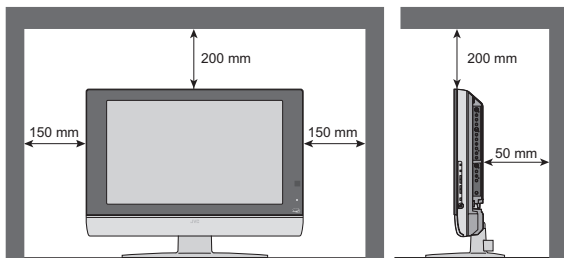

17) **Cautions for installation**

- Do not tilt the TV towards the left or right, or towards the back.
- Install the TV in a corner on the floor so as to keep cords out of the way.
- The TV will generate a slight amount of heat during operation. Ensure that sufficient space is available around the TV to allow satisfactory cooling.

Warnings

Screen Burn-in

By displaying fixed images for extended periods of time, can leave a subtle but permanent ghost image in your picture. This is referred to as "burn-in". To avoid this, mix your viewing pattern.

Examples include, but are not limited to the following:

- Stock-market report bars
- Shopping channel logos and pricing displays
- Video game patterns or scoreboards
- Bright station logos
- Internet web sites or other computer-style images.
- DVD discs, video tapes, laser discs
- Broadcast, cable, satellite channels or digital television tuners/converters.

Note: Warranty **DOES NOT** cover screen burn-in or uneven picture tube aging.

For example...

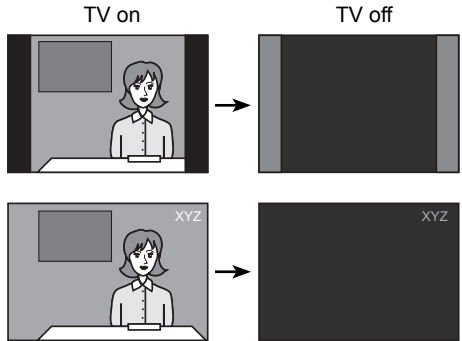

Caring for the Cabinet

Normally, light dusting with a soft, non-scratching duster will keep your TV clean.

If you wish to wipe down the television, first unplug it. Then wipe gently with a soft cloth, slightly moistened with water. You can add a few drops of mild liquid detergent to the water to help remove spots of oily dirt.

- DO NOT allow liquid to enter the TV through the ventilation slots.
- DO NOT use strong or abrasive cleaners on the TV.
- DO NOT spray liquids or cleaners directly on the TV's surface.
- DO NOT rub or scrub the TV harshly. Wipe the set gently with a soft cloth.

Caring for the Screen

The screen is treated with an electrostatic-proof coating. When it gets dirty, wipe it gently with a soft cloth.

Do not apply alcohol, organic solvents (like acetone), acidic or alkaline cleansers to the screen. These will remove the coating layer and cause discolorations.

Do not push or hit the screen. This could cause scratches on the screen surface and image distortions.

Warnings

How to move the cabinet

Your fingers may become trapped under the TV, causing injuries. Hold the TV at the bottom in the middle, and do not allow the TV to tilt up or down.

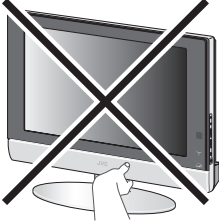

The TV may fall causing injuries. Hold the bottom of the stand with your hand and tilt the TV up or down.

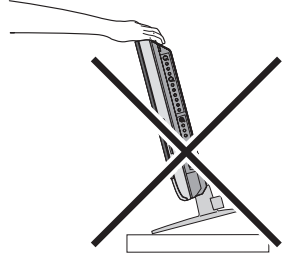

Speaker panel note

Do not press hard on the speaker area at the bottom front panel of the TV. Doing so can cause a dent to occur on the plastic grid.

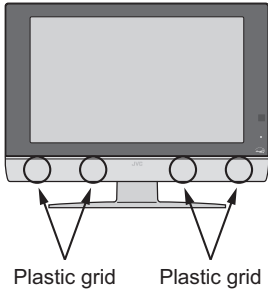

Table of Contents

Quick Setup 8

Unpacking your TV	8
TV Model	9
TV Remote Control	10
Getting Started	11
Using the Stand	11
The Remote Control	12
Connecting Your Devices	13
Interactive Plug In Menu	20

Remote Programming 23

Setting CATV, VCR and DVD Codes	23
CATV or Satellite Codes	23
VCR Codes	24
DVD Codes	25
Search Codes	26

Onscreen Menus 27

Using the Guide	27
Onscreen Menu System	28

Initial Setup 30

Auto Tuner Setup	30
Channel Summary	30
V-Chip	31
Set Lock Code	37
Auto Demo	37
Language	38
Closed Caption	38
Auto Shut Off	38
XDS ID	39
Noise Muting	39
Front Panel Lock	39
V1 Smart Input	40
Position Adjustment	40
Power Indicator	40
Video-1 Monitor Out	41
Digital-In	41

Picture Adjust 42

Picture Settings	42
Adjust Picture Settings	42
Color Temperature	43
Digital Noise Clear	43
Color Management	43
Reset	43

Sound Adjust 44

Sound Settings	44
Adjust Sound Settings	44
MTS (Multi-channel Sound)	44
Reset	44

Clock Timers 45

Set Clock	45
On/Off Timer	46

Button Functions 47

Multi Screen Function	47
Split	47
Index	48
Freeze	48
Swap	48
Select	48
Power	49
Number Buttons	49
100+ Button	49
Input	49
Digital-In	49
Channel +/-	49
Volume +/-	49
Return +/-TV	50
Sound	50
Video Status	51
Natural Cinema	51
TheaterPro D6500K	51
Muting	51
Sleep Timer	52
Display	52
Aspect	53
Aspect Ratios	53
C.C.	54
Menu	54
OK	54
Back	54
TV/CATV Slide Switch	55
VCR/DVD Slide Switch	55
VCR Buttons	55
DVD Buttons	55
Light	55

Appendices 56

Troubleshooting	56
Warranty	57
Authorized Service Centers	59
Specifications	60

Thank you for your purchase of a JVC LCD Flat Television. Before you begin setting up your new television, please check to make sure you have all of the following items. In addition to this guide, your television box should include:

1 Television



1 Remote Control



Two AA Batteries



Once you have unpacked your television, the next step is to connect it to your antenna/cable or satellite system and to connect the audio/video devices you want to use with your television. To make these connections you will use plugs like the ones illustrated below.

Coaxial Cables



Used to connect an external antenna or cable TV system to your TV.

Component Cables Composite Cables Audio Cables



Used to connect audio/video devices like VCRs, DVD players, stereo amplifiers, game consoles, etc.

S-Video Cable



Used to make video connections with S-Video VCRs, Camcorders and DVD players.

We recommend that before you start using your new television, you read your entire User's Guide so you can learn about your new television's many great features. If you're anxious to start using your television right away, a quick setup guide follows on the next few pages.

NOTE: Before you connect your television to another device, please refer to the proper diagrams for your specific TV and remote. These will help assist you in understanding how to connect your television to another device, as well as use the remote to set up your television.

Rear Panel Diagram

MODEL: LT-26WX84

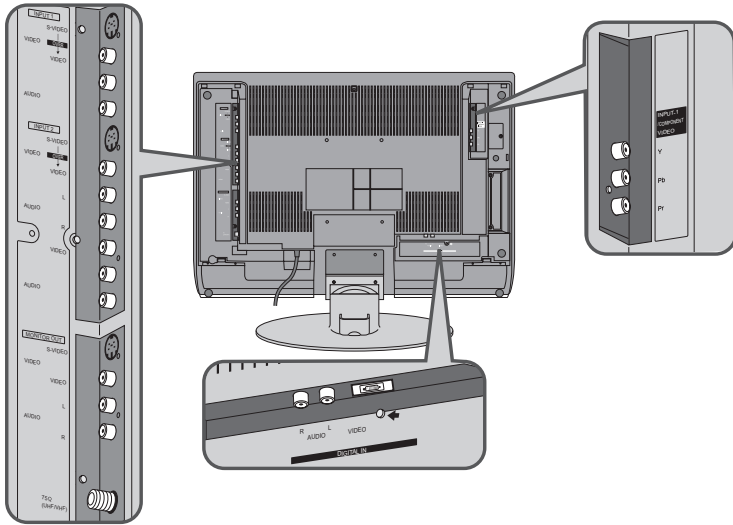

Side Panel Diagram

MODEL: LT-26WX84

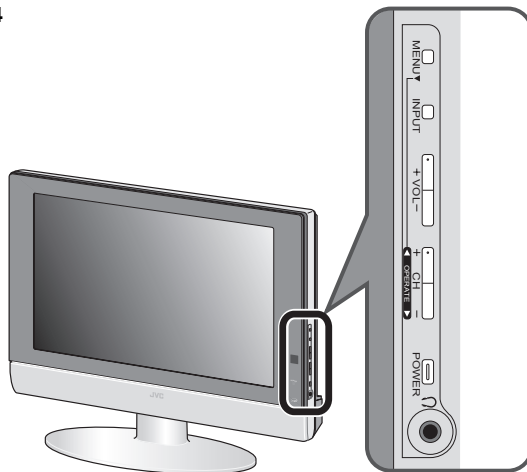

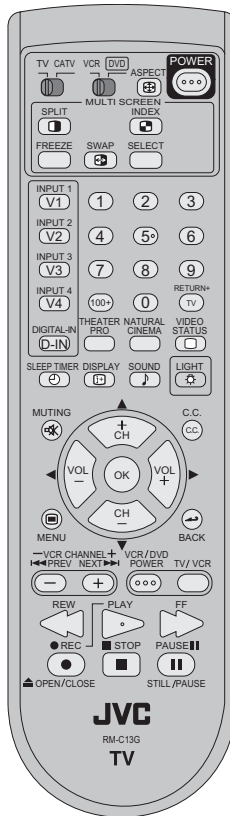

RM-C13G

**MODEL:
LT-26WX84**

Notes:

- This television model has three video inputs, therefore the INPUT 4 (V4) button on your remote control will have no effect.
- For information on remote control buttons, see pages 47 - 55.

Getting Started

These quick setup pages will provide you, in three easy steps, with the basic information you need to begin using your new television right away.

If you have questions, or for more detailed information on any of these steps, please consult other sections of this manual.

Step 1 - Using the stand

This TV comes with a Table Top Stand already attached.

This stand can be used to adjust the direction of the TV screen 5° up, 10° down and 20° to the left or right.

Tilt the TV up or down

While holding the bottom of the stand with one hand, use your other hand to hold the middle of the top of the TV, and slowly tilt the TV up or down.

- As a safety measure, the stand is constructed so that it requires a certain amount of force to tilt the TV.



Rotate the TV left or right

While holding the bottom of the stand with one hand, use your other hand to hold the edge of the panel and slowly adjust the direction of the TV stand.

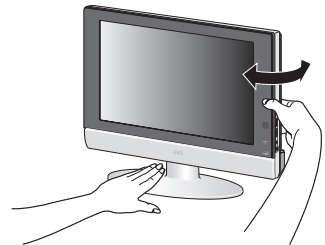

Cable Holder

A cable holder which keeps your connection cables tidy is attached on the back of the stand. Gently squeeze the left and right of the cable holder, and pull it to remove it from the stand. After putting the cables in the cable holder, attach it to the back of the stand again.

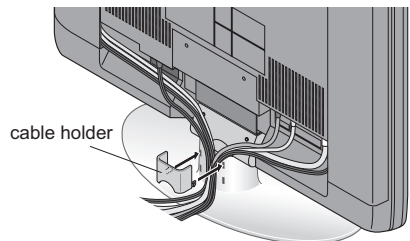

Step 2 – The Remote Control

Before you can operate your remote control, you first need to install the batteries (included).

Slide the cover on the back of the remote down towards the bottom of the remote control. Insert two batteries (included) carefully noting the “+” and “-” markings, placing the “-” end in the unit first. Slide the cover back into place.

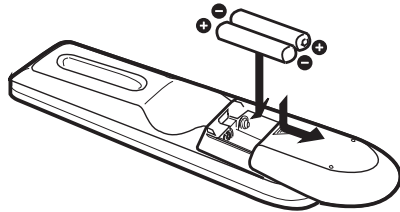

When you change the batteries, try to complete the task within three minutes. If you take longer than three minutes, the remote control codes for your VCR, DVD, and/or cable box/satellite receiver may have to be reset. See pages 23 - 26.

Key Feature Buttons

The four key feature buttons at the center of the remote can be used for basic operation of the television. The top and bottom buttons will scan forward and back through the available channels. To move rapidly through the channels using JVC's **Hyperscan** feature, press and hold CH+ or CH-. The channels will zip by at a rate of five channels per second. The right and left buttons will turn the volume up or down. These buttons are also marked with four arrows and are used with JVC's onscreen menu system. To use the onscreen menus, press the MENU button.

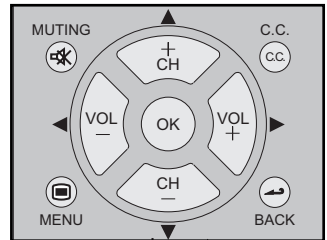

Basic Operation

Turn the television on and off by pressing the POWER button at the top right corner of the remote. If this is the first time you are turning on the TV, the interactive plug-in menu appears.

- Make sure the TV/CATV switch is set to TV. Move the switch to CATV only if you need to operate a cable box.
- Slide the VCR/DVD selector switch to VCR to control a VCR. Slide to DVD to control a DVD player. Please see pages 23 to 26 for instructions on programming your remote control to operate a cable box, VCR or DVD player.



Step 3 - Connecting your devices

Remove the terminal cover

There are connection terminals behind the covers on the left and right in the back of the TV. Remove these two covers before connecting an antenna or other devices. The covers can be removed by removing the hook at the bottom and then pull out while slightly lifting. To replace the covers, first connect the hook at the top of the cover, and then insert the hook at the bottom.

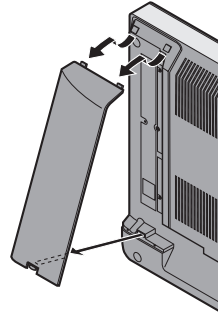

Note:

- Leave the terminal covers off if they do not fit properly. Do not force to replace the covers. Doing so may damage the connection cables and covers.

Connections

Please follow the flow chart below to determine which connection setup is right for you. Then, refer to the appropriate diagrams to connect your television to other devices that you may have. After you are finished connecting your devices, plug the power cord into the nearest power outlet and turn on the TV.

A VCR is not necessary for operation of the television. If you follow these diagrams and the television does not work properly, contact your local cable operator.

- To connect a DVD player, see **Diagram #3**. A DVD player is optional.
- If you have a satellite television system, please refer to the satellite TV manual.

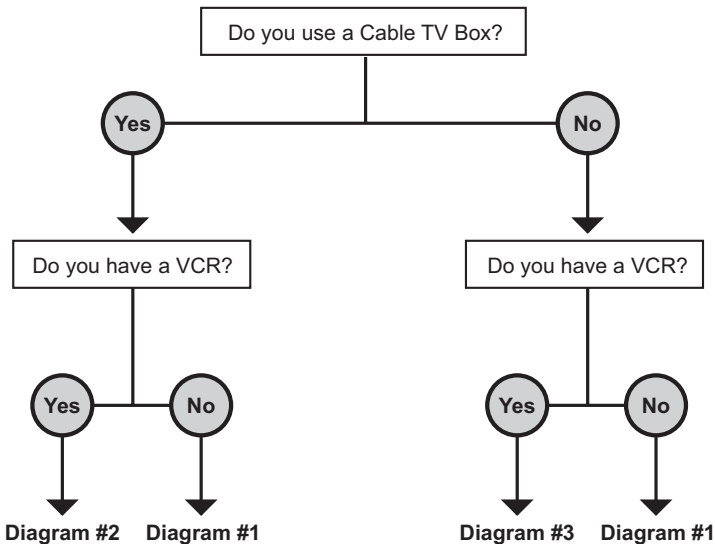
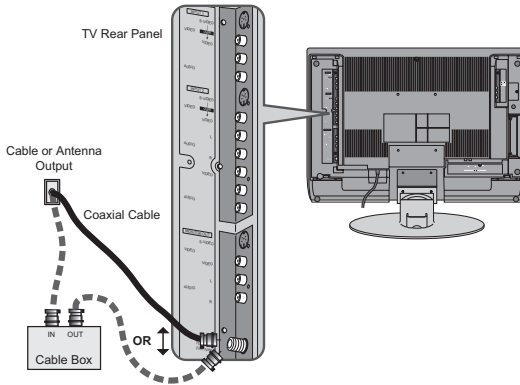

Diagram #1



Note:

- If you do not have a cable box, connect the cable wire from the wall outlet into the back of the TV.

Diagram #2

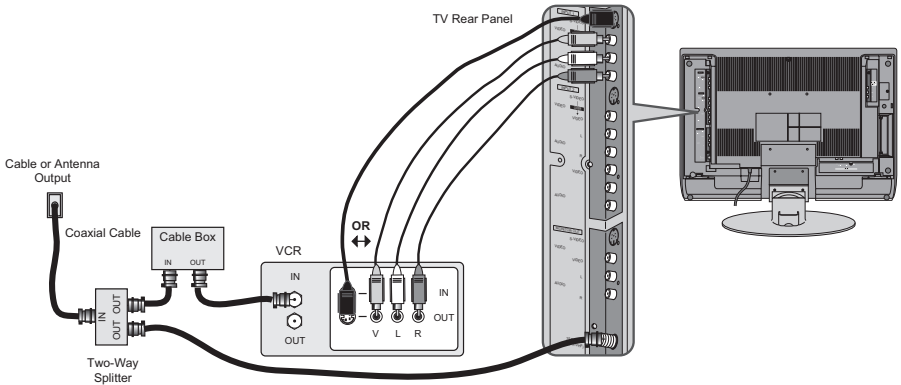

Notes:

- If your VCR is a mono sound unit, it will have only one audio out jack. Connect it to the LEFT AUDIO INPUT on the rear of the TV.
- Use the S-Video connection if possible for superior picture quality.
- Your VCR must be turned on to view premium cable channels.

Notes:

- Green, blue and red are the most common colors for DVD cables. Some models may vary colors. Please consult the user's manual for your DVD player for more information.
- Be careful not to confuse the red DVD cable with the red audio cable. It is best to complete one set of connections (DVD or audio output) before starting the other to avoid accidentally switching the cables.
- You may also connect the DVD player to Input 1.

Diagram #3

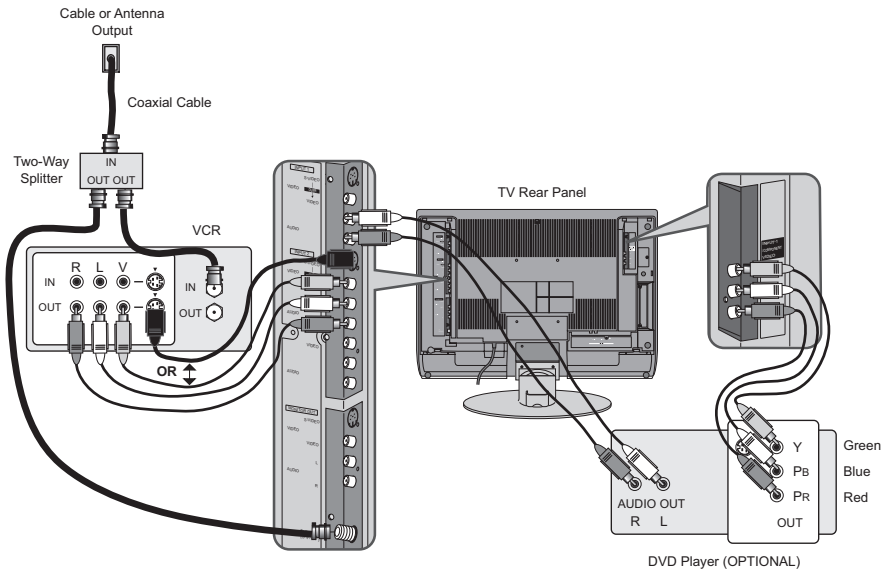

Connecting to a Camcorder

You can connect a camcorder to your television by using the input jacks located on the back of the television.

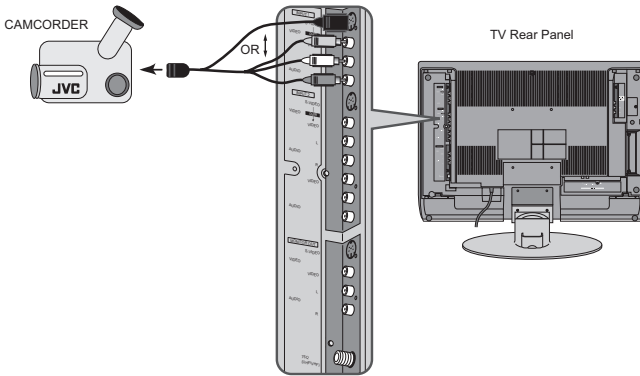

- 1) Connect a yellow composite cable from the camcorder VIDEO OUT, into the VIDEO IN on the back of the TV, **OR** connect an S-Video cable from the camcorder to the back of the TV.
- 2) Connect a white cable from the camcorder LEFT AUDIO OUT, into the LEFT AUDIO IN on the back of the TV.
- 3) Connect a red cable from the camcorder RIGHT AUDIO OUT, into the RIGHT AUDIO IN on the back of the TV.

Note:

- If your camcorder is a mono sound model it will have only one AUDIO OUT. Connect it to the LEFT AUDIO IN on the back of the TV.

Headphone Connection

You can connect a pair of headphones to the television using the headphone jack located on the side of the television.

- 1) Plug a headphone jack into the headphone jack on the television's side panel.

Connecting to an External Amplifier

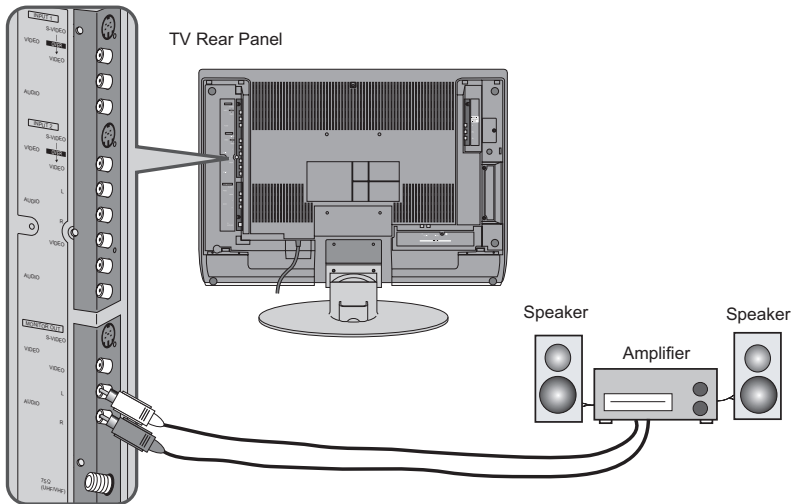

- 1) Connect a white cable from the LEFT AUDIO OUTPUT on the back of the TV to the LEFT AUDIO INPUT on the amplifier.
- 2) Connect a red cable from the RIGHT AUDIO OUTPUT on the back of the TV to the RIGHT AUDIO INPUT on the amplifier.

Notes:

- Refer to your amplifier's manual for more information.
- You can use AUDIO OUTPUT for your home theater system.

For the VIDEO OUTPUT and S-VIDEO OUTPUT

- No signal will output through the S-VIDEO OUTPUT when you are not viewing images coming from the S-VIDEO INPUT. In this case, use the VIDEO OUTPUT instead of the S-VIDEO OUTPUT.
- No signal will output through the VIDEO OUTPUT or S-VIDEO OUTPUT when you are viewing images coming from the VIDEO-1/COMPONENT VIDEO.

Connecting to a Digital TV Receiver w/HDCP

By inputting a high bandwidth digital content protection high definition picture source to the digital-in terminal of this television, high-definition pictures can be displayed on the screen in their digital form. (This terminal is for use in the future when high bandwidth digital content protection DTV decoders and DVD players and D-VHS are put on the market.)

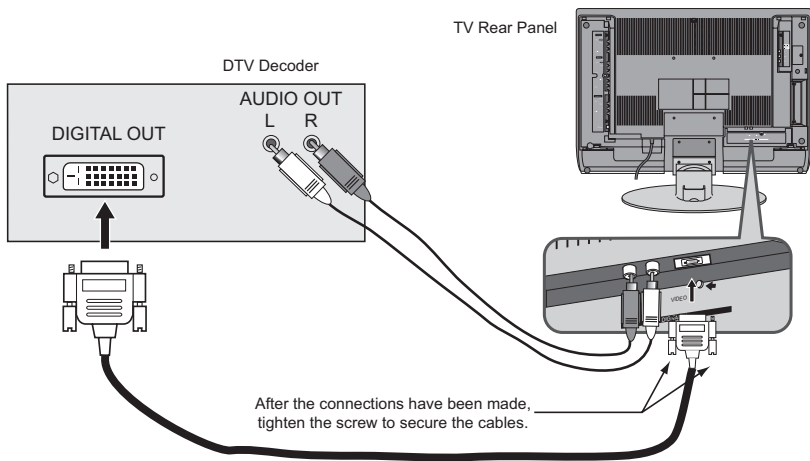

- 1) Connect the DTV DIGITAL RGB OUTPUT TERMINAL to the DIGITAL INPUT TERMINAL of the television, and then tighten the 2 screws.
 - 2) Connect the DTV decoder LEFT AUDIO OUTPUT to the DIGITAL-IN LEFT AUDIO INPUT.
 - 3) Connect the DTV decoder RIGHT AUDIO OUTPUT to the DIGITAL-IN RIGHT AUDIO INPUT.
- The Digital-In terminal can only be used with 1080i, 720p and 480p picture signals. Set the DTV decode digital-out terminal output setting to 1080i, 720p or 480p. For detailed information, refer to the DTV decoder instruction manual. If you can not display the picture because your DTV decoder does not have a digital-out terminal output setting, use the component video input (or the S-Video input or video input). Refer to page 15. In this case the picture will be displayed as an analog signal.
 - The digital-in terminal is not compatible with the picture signal of a personal computer.
 - Use a DVI-D single link 19-pin cable (commercially available) in order to digitally connect the television with a DTV decoder.

If 480p signals (640x480 or 720x480) are displayed on the screen, the horizontal balance may be slightly shifted. In cases such as this, the horizontal balance can be adjusted by accessing "DIGITAL-IN" in the INITIAL SETUP menu. (Refer to page 41.)

Connecting to an AV Receiver using your television's V1 Smart Input

By connecting your AV Receiver to your television's V1 Smart Input, you can watch picture sources from many different devices, without having to change or use the other input connections on your TV. This allows you to free up the other input connections so you can connect more devices to your television.

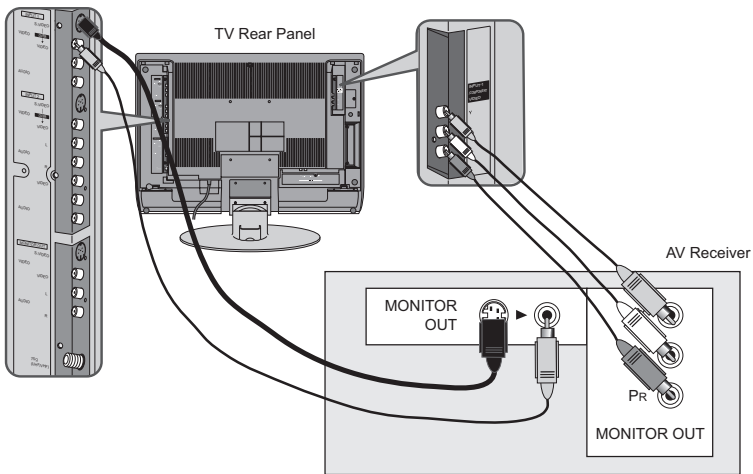

- 1) Connect an S-Video Cable from the AV Receiver's MONITOR OUT, to the S-Video INPUT-1 on the back of your television.
- 2) Connect a Yellow Composite Cable from the AV Receiver's MONITOR OUT, into the VIDEO INPUT-1 on the back of your television.
- 3) Connect a Green Component Cable from the AV Receiver's Y MONITOR OUT, into the Y VIDEO INPUT-1 on the back of your television.
- 4) Connect a Blue Component Cable from the AV Receiver's P_B MONITOR OUT, into the P_B VIDEO INPUT-1 on the back of your television.
- 5) Connect a Red Component Cable from the AV Receiver's P_R MONITOR OUT, into the P_R VIDEO INPUT-1 on the back of your television.

Note:

- Please refer to your AV Receiver instruction manual for more information on connecting your speakers and other devices like a DVD player.
- Use your AV Receiver's remote to switch to the different devices you have connected.
- Some AV Receivers may not respond when the V1 Smart Input function is turned on.
- If you have video connections for each input device connected to your AV Receiver, you should not connect them using both S-Video and Composite connection at the same time when you are using V1 Input as the V1 Smart Input. In this case we recommend using the S-Video connection.

Step 4 – The Interactive Plug In Menu

When you turn your television on for the first time the interactive plug-in menu will appear. The plug-in menu helps you to get your TV ready to use by letting you set your preferences for:

- The language in which you want the onscreen menus to appear.
- Setting the TV's clock to the correct time so your timer functions will work properly. You can choose "AUTO" or "MANUAL" for setting the clock.
- The auto tuner setup of which channels you wish to receive.

We recommend you complete the interactive plug-in items before you start using your television.

Language

After the "JVC INTERACTIVE PLUG IN MENU" has been displayed, the TV automatically switches to the LANGUAGE settings. You can choose to view your onscreen menus in three languages: English, French (Français) or Spanish (Español).

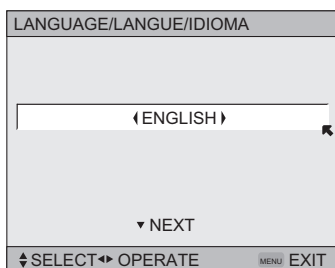

To choose a language:
(English, Français or Español)



To NEXT (To set clock)

(To be continued...)

Auto Clock Set

Before you use any of your TV's timer functions, you must first set the clock. You may precisely set your clock using the XDS time signal broadcast by most public broadcasting stations. If you do not have this in your area, you will have to set the clock manually. See manual clock set below. To set the clock using the XDS signal:

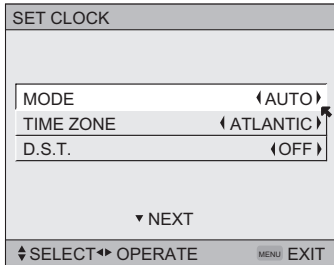

- ◀▶ To choose AUTO
- ▼ To TIME ZONE
- ◀▶ To select your time zone: (Atlantic, Eastern, Central, Mountain, Pacific, Alaska or Hawaii)
- ▼ To move to D.S.T. (Daylight Savings Time)
- ◀▶ To turn D.S.T. ON or OFF
- ▼ To NEXT (To Auto Tuner Setup)

Notes:

- The Daylight Savings Time feature automatically adjusts your TV's clock for Daylight Savings. The clock will move forward one hour at 2:00 am on the first Sunday in April. The clock will move back one hour at 2:00 am on the last Sunday in October.
- You will have to reset the clock after a power interruption. You must set the clock before operating any timer functions.

Manual Clock Set

To set your clock manually (without using the XDS signal), choose MANUAL. If you choose AUTO, see auto clock set above.

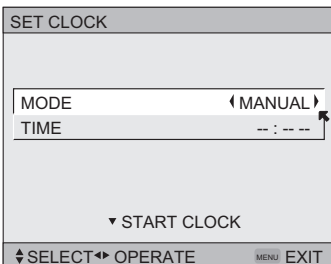

- ◀▶ To choose MANUAL
- ▼ To TIME
- ◀▶ To set the hour
- ▼ To minute
- ◀▶ To set the minute
- ▼ To Start Clock

Note:

- You will have to reset the clock after a power interruption. You must set the clock before operating any timer functions.

(To be continued...)

Auto Tuner Setup

In auto tuner setup, the TV automatically scans through all available channels, memorizing the active ones and skipping over blank ones or channels with weak signals. This means when you scan (using the CHANNEL +/- buttons) you will receive only clear, active channels.

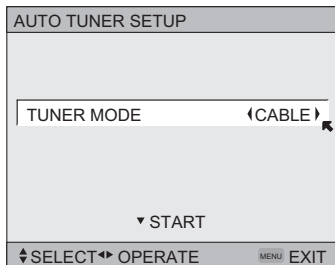

To choose CABLE or AIR (or SKIP when you skip Auto Tuner Setup)



To START



Programming will take approximately 1 to 2 minutes.

When the setup is finished, THANK YOU!! SETUP IS NOW COMPLETE is displayed. Your quick setup is now complete. You can now begin watching your television, or you can continue on in this guide for more information on programming your remote control, or using the JVC onscreen menu system to customize your television viewing experience.

Notes:

- Noise muting will not work during Auto Tuner Setup.
- Skip appears only for interactive plug-in menu.
- The interactive plug-in menu setting does not appear if your TV has been turned on before. In this case, use the menu to perform these settings. See pages 38, 45 and 30.

Cable Box and Satellite Users: After your auto tuner setup is complete, you may, (depending on the type of hookup), have only 1 channel, usually 3 or 4 in the auto tuner memory. This is normal.



The Quick Setup is complete

Remote Programming

Setting the CATV, VCR and DVD Codes

You can program your remote to operate your cable box, satellite receiver, VCR or DVD player by using the instructions and codes listed below. If the equipment does not respond to any of the codes listed below or to the code search function, use the remote control supplied by the manufacturer.

Cable Box or Satellite Codes

The remote control is programmed with cable box and satellite codes for power on/off, channel up/down, and 10 key operation.

- 1) Find the cable box or satellite brand from the list of codes shown below.
 - 2) Slide the 2-way selector switch to "CATV".
 - 3) Press and hold down the DISPLAY button, then enter the first code number listed with the 10 key pad.
 - 4) Release the DISPLAY button, and confirm the operation of the cable box/satellite receiver.
- If your cable or satellite box does not respond to the first code, try the others listed. If it does not respond to any code, try the search codes function, on page 26.

Cable Box	Codes	Cable Box	Codes	Digital Satellite Systems	Codes
ABC	024	Puser	032		
Archer	032, 025	RCA	061, 070	Echostar (Dish Network)	100, 113, 114, 115
Cableview	051, 032	Realistic	032		
Citizen	022, 051	Regal	058, 064, 040, 041, 042, 045, 068	Express VU	100, 113
Curtis	058, 059			G.E.	106
Diamond	024, 032, 025	Regency	034	G.I.	108, 120, 121, 122
Eagle	029	Rembrandt	037, 032, 051, 038		
Eastern	034	Samsung	051	Gradiente	112
GC Brand	032, 051	Scientific Atlanta	057, 058, 059	Hitachi	104, 111
Gemini	022, 043	SLMark	051, 047	HNS (Hughes)	104
General Instrument/Jerrold	065, 024, 025, 026, 027, 020, 021, 022, 057, 023, 072, 074	Sprucer	051, 056	Magnavox	102, 103
		Stargate	032, 051	Panasonic	105
Hamlin	040, 041, 042, 045, 058, 064	Telecaption	067	Philips	102, 103, 116
Hitachi	049, 024	Television	047, 051	Primestar	108
Macom	049, 050, 051, 054	Texscan	044	Proscan	106, 109, 110
Magnavox	033	Tocom	035, 036, 066, 074	RCA	106, 109, 110
		Toshiba	050, 048	Sony	107
Memorex	030	Unika	032, 025	Star Choice	104, 108
Movietime	032, 051	Universal	022, 032	Toshiba	101, 104, 117, 118, 119
Oak	039, 037, 048	Videoway	052		
Panasonic	055, 056, 060, 071, 073	Viewstar	029, 030	Uniden	102, 103
Paragon	063	Zenith	063, 046		
Philips	028, 029, 030, 052, 053, 031, 069	Zenith/Drake Satellite	046		
Pioneer	047, 062				
Pulsar	051, 032				

Remote Programming

VCR Codes

The remote control is programmed with VCR codes for power on/off, play, stop, fast-forward, rewind, pause, record, channel up/down operation.

- 1) Find the VCR brand from the list of codes shown below.
 - 2) Slide the first 2-way selector switch to "TV" and the other 2-way selector switch to "VCR".
 - 3) Press and hold down the DISPLAY button, then enter the first code number listed with the 10 key pad.
 - 4) Release the DISPLAY button, and confirm the operation of the VCR.
- If your VCR does not respond to the first code, try the others listed. If it does not respond to any of the codes, try the search codes function on page 26.
 - After you program your remote, some VCR buttons may not work properly. If so, use the VCR's remote.
 - To record, hold down the REC button on the remote and press PLAY.

VCR	Codes	VCR	Codes	VCR	Codes
Admiral	035	Marantz	003, 004, 005	Samsung	037, 060, 062, 033, 089
Aiwa	027, 032, 095	Marta	064	Samtron	089
Akai	029, 072, 073, 074	Memorex	024, 067	Sansui	003, 026, 020, 052
Audio Dynamic	003, 005	MGA	038, 040, 047, 048, 041, 042	Sanyo	063, 067, 091, 071
Bell & Howell	063, 071	Minolta	058, 045, 093	Scott	059, 060, 062, 067, 038, 040, 047, 048, 026, 020
Broksonic	020, 026, 094	Mitsubishi	038, 040, 047, 048, 041, 042, 078, 090	Sears	063, 064, 065, 066, 058
Canon	023, 025	Multitech	047, 027, 062	Sharp	035, 036, 080, 088
CCE	043	NEC	003, 004, 005, 000	Shintom	075
Citizen	064	Olympic	024, 023	Signature 2000	027, 035
Craig	063, 029, 064	Optimus	028, 021, 035, 064	Singer	075
Curtis Mathes	045, 024, 027, 093	Orion	026, 020	Sony	028, 029, 030, 053, 054, 055
Daewoo	043, 059, 024, 092	Panasonic	023, 024, 021, 022	SV 2000	027
DBX	003, 004, 005	Penney	024, 058, 045, 063, 003, 004, 005, 093	Sylvania	031, 023, 024, 027
Dimensia	045, 093	Pentax	058, 005, 045, 093	Symphonic	027, 081
Emerson	043, 026, 077, 061, 025, 042, 020, 076	Philco	031, 024, 027, 023, 026, 020, 043	Tashiro	064
Fisher	063, 066, 067, 065, 071, 091	Philips	031, 023, 024, 086	Tatung	003, 004, 005
Funai	027, 026, 020, 000	Pioneer	023	Teac	003, 004, 027, 005
G.E.	033, 045, 024	Proscan	045, 058, 023, 024, 031, 046, 059, 060, 093, 033, 087	Technics	021, 022, 023, 024
Go Video	037, 051, 049, 050, 089	Quasar	021, 022, 023, 024	Teknika	024, 027, 070
Goldstar	064	Radio Shack	033, 024, 063, 036, 067, 040, 027	Thomson	033, 096
Gradiente	083, 084, 081, 000, 001	RCA	033, 045, 058, 023, 024, 031, 046, 059, 060, 083, 084, 085, 087, 093, 096	Toshiba	059, 046, 079
Hitachi	023, 045, 058, 093, 027, 081	Realistic	024, 063, 036, 067, 040, 027	Vector Research	005
Instant Replay	024, 023			Wards	035, 036, 067, 044, 064
Jensen	003			Yamaha	063, 003, 004, 005
JVC	003, 004, 005, 000, 001, 002, 006, 007			Zenith	044, 082, 064, 094
Kenwood	003, 004, 064, 005				
LG	064				
LXI	027, 064, 058, 065, 066, 063, 067				
Magnavox	031, 023, 024, 086				

Remote Programming

DVD Codes

The remote control is programmed with DVD codes for power on/off, play, stop, fast-forward, rewind, previous/next chapter, tray open/close, and still/pause operation.

- 1) Find the DVD player brand from the list of codes shown below.
 - 2) Slide the first 2-way selector switch to "TV" and the other 2-way selector switch to "DVD".
 - 3) Press and hold down the DISPLAY button, then enter the first code number listed with the 10 key pad.
 - 4) Release the DISPLAY button, and confirm the operation of the DVD player.
- If your DVD player does not respond to the first code, try the others listed. If it does not respond to any of the codes, try the search codes function on page 26.
 - After you program your remote, some DVD buttons may not work properly. If so, use the DVD player's remote.

DVD Player	Codes	DVD Player	Codes	DVD Player	Codes
Aiwa	043	Mintek	057	Sharp	028
Apex	040, 054, 055	Mitsubishi	025	Sylvania	038
Bose	058	Next Base	056	SMC	048
Denon	020, 037	Onkyo	041, 052	Sony	024, 045, 046, 047
Funai	038	Oritron	044	Technics	020
Go-Video	032	Panasonic	020	Thomson	021
Harman Kardon	053	Philips	023, 036	Toshiba	023
Hitachi	031	Pioneer	022	Venturer	051
JVC	000	Polk Audio	036	Vialta	050
Kenwood	035, 020	Raite	033	Wave	042
KLH	051	RCA	021, 026	Yamaha	020, 049
Konka	039	Sampo	034	Zenith	027, 032
Koss	050	Samsung	030		

Remote Programming

Search Codes

Cable/Satellite Search Codes Function

- 1) Slide the first 2-Way Mode Selector switch to CATV.
- 2) Press and hold down the POWER button, then press the RETURN+/TV button for more than three seconds.
- 3) Release the RETURN+/TV button, then release the POWER button.
- 4) Press the POWER button on the remote, and see if the cable or satellite box responds.
- 5) If there was a response, press RETURN+/TV. The codes are now set. If there was no response, repeat Step 4. If you repeat Step 4 a total of 80 times without a response, use the remote control that came with your equipment.
- 6) Press RETURN+/TV to exit.



VCR/DVD Search Codes Function

- 1) Slide the first 2-way selector switch to "TV" and the other 2-way selector switch to "VCR" or "DVD".
- 2) Press and hold down the VCR or DVD POWER button, then press the RETURN+/TV button for more than three seconds.
- 3) Release the RETURN+/TV button, then release the VCR or DVD POWER button.
- 4) Press the VCR or DVD POWER button, and see if the VCR or DVD responds.
- 5) If there was a response, press RETURN+/TV. The codes are now set. If there was no response, repeat Step 4. If you repeat Step 4 a total of 80 times for the VCR (40 times for the DVD player), and there is no response, use the remote control that came with your equipment.
- 6) Press RETURN+/TV to exit.

Onscreen Menus

Using the Guide

Certain symbols are used throughout this guide to help you learn about the features of your new television. The ones you will see most frequently are:

- ▲▼ Up and Down arrows mean press the CH+ or CH- buttons. Pressing the CH+ or CH- buttons let you:
 - Move vertically in a main menu screen
 - Move through a submenu screen
 - Move to the next letter, number, or other choice in a submenu
 - Back up to correct an error
 - Scan through TV channels (when not in a menu screen)
- ◀▶ Left and right arrows mean press the VOLUME+ or VOLUME- buttons to move left or right to:
 - Select a highlighted menu item
 - Select an item in a submenu
 - Select numbers in certain menu options
 - Turn the volume up or down (when not in a menu screen)
-  The “press button” icon means you should press the button named on your remote control. (Button names appear in SMALL CAPITAL LETTERS.)
-  The “helping arrow” icon points to the highlighted or selected item in a menu.

To bring up the onscreen menu, press the MENU button on the remote control. The item that appears in green is the one currently selected. If you use the Menu button on the TV's front panel instead of the remote, an additional menu screen showing INPUT and ASPECT will appear between INITIAL SETUP and PICTURE ADJUST. The “interactive plug-in menu” will appear the first time the TV is plugged in.

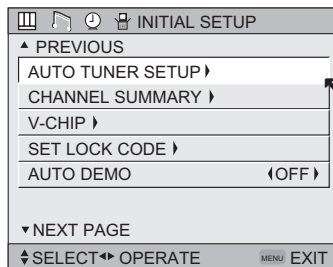

Note:

- Menus shown in this book are illustrations, not exact replications of the television's onscreen displays.

Onscreen Menus

The Onscreen Menu System

Your television comes with JVC's onscreen menu system. The onscreen menus let you make adjustments to your television's operation simply and quickly. Examples of the onscreen menus are shown on the next page. Detailed explanations on using each menu follow later in this guide. For information about the interactive plug-in Menu, see pages 20 - 22.

The Onscreen Menu System

To open the onscreen menu system, press the MENU button on the remote control. You navigate within the onscreen menus by using the four directional arrow buttons on the remote control. (These buttons are also the CH +/- and VOL +/- buttons. Channel and volume functions will not operate when the onscreen menu is active).

The selected feature and option on a menu screen are highlighted in a different color.

**Selected Option
(Green)**



**Selected Option
(Blue)**

To move to a different feature use the ▲ ▼ arrows to move up or down the list. When you press the up arrow at the top of the list or the down arrow at the bottom, the next menu screen will appear. Use the arrows ◀ ▶ to select an option from the highlighted feature. Pressing MENU on the remote control will close the onscreen menu system and return you to normal television viewing.

Each menu and its features will be discussed in the following pages of this guide.

Notes:

- If you do not press any buttons for a few seconds, the onscreen menu will automatically shut off.
- Button names in this guide are shown in SMALL CAPITAL LETTERS.
- Menus may appear in different sizes onscreen depending on the aspect ratio selected.
- Some menu items may not appear in menu screens when certain aspect ratios or inputs are selected.

Onscreen Menus



Press the MENU button

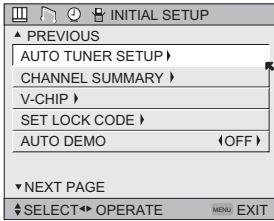

INITIAL SETUP 04

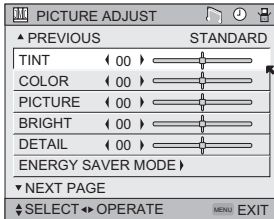

PICTURE ADJUST 01

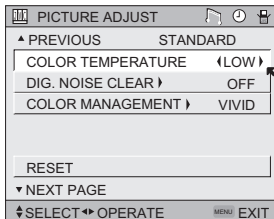

PICTURE ADJUST 02

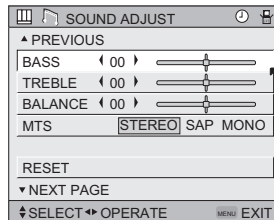

SOUND ADJUST

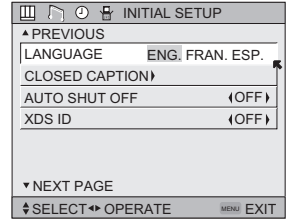

INITIAL SETUP 03

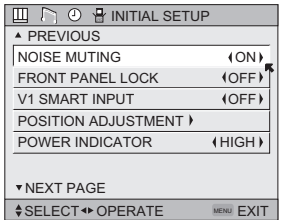

INITIAL SETUP 02

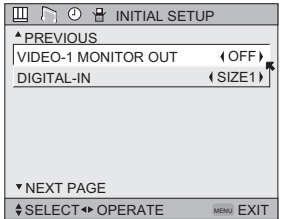

INITIAL SETUP 01

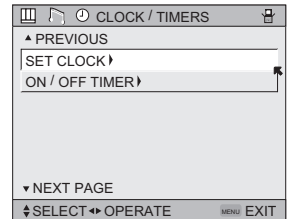

CLOCK/TIMERS

Notes:

- The DIGITAL-IN menu can only be displayed when a 480p picture signal is input to the digital-in terminal and the picture is being displayed on the screen.
- When the Menu button on the TV front panel is pressed, the FRONT PANEL CONTROL menu between INITIAL SETUP 04 and PICTURE ADJUST 01 will appear.

Initial Setup

Auto Tuner Setup

The auto tuner setup function is described on page 22 as the interactive plug-in menu. If you need to run the auto tuner setup again, follow the steps below.



Press the MENU button



To AUTO TUNER SETUP



To operate



To choose CABLE or AIR



Press the Ok button to start

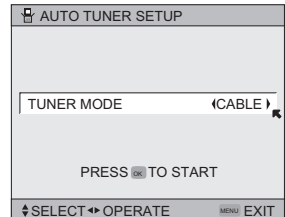

Programming will take approximately 1 to 2 minutes. The auto tuner is finished when the message **PROGRAMMING OVER!** appears onscreen.



Press the Menu button when finished

Channel Summary

Channel summary allows you to customize the line-up of channels received by your TV. You can add or delete channels from the line-up or prevent any unauthorized viewers from watching any or all 181 channels.



Press the MENU button



To CHANNEL SUMMARY



To operate

The Channel summary screen will now be displayed with the channels set to scan marked with an "✓". You can delete channels from the scan by removing the "✓". If any channels were missed during auto tuner setup and you wish to add them, you may be placing an "✓" next to the channel number.



To the SCAN column



Press the Ok button to include or delete from scan



Press the MENU button when finished

You can block access to a channel by activating the channel lock.



Press the MENU button



To CHANNEL SUMMARY



To operate



To the Lock Column ()



Press the ZERO button to lock or unlock that channel



Press the MENU button when finished

CHNO.	SCAN	LOCK	CHNO.	SCAN	LOCK
01			06	✓	
02	✓		07	✓	
03			08		
04	✓		09	✓	
05	✓		10		

Initial Setup

Channel Guard Message

When a viewer attempts to watch a guarded channel, the following message appears:

To watch a channel that you have locked, enter the Lock Code using the 10 key pad.

If the wrong code is entered, the message "INVALID LOCK CODE!" will flash on the screen.

The channel cannot be accessed until the correct code is entered.

THIS CHANNEL IS LOCKED BY
CHANNEL GUARD.
PLEASE ENTER LOCK CODE BY
10 KEY PAD TO UNLOCK IT.

NO. - - - -

Notes:

- Once a channel has been unlocked, it will remain unlocked until the television is turned off.
- See also "Set Lock Code", page 37.

V-Chip

Your TV is equipped with V-Chip technology which enables you to block channels or content that you feel to be inappropriate for children, based on US and Canada rating guidelines. V-Chip has no effect on video signals from a DVD discs, VCR tapes or Camcorder connection.

Note: Some programs, and movies are broadcast without a ratings signal. Even if you set up V-CHIP ratings limits, these programs will not be blocked. See page 32 for information on how to block unrated programs.

Note (for Canadian viewers): The V-Chip function is based on specifications designed for the United States and therefore may not work properly in Canada.

You can customize the V-Chip settings of your television to match your personal tastes. The V-Chip menu below is the starting point for your V-Chip settings.

You can use US V-Chip settings (for programming broadcast from the United States), Canadian V-Chip settings (for programming broadcast from Canada), and movie ratings. You may use any or all of the settings (US V-Chip, Canada V-Chip, Movie ratings). Descriptions for setting each of the three V-Chip formats appear in the next six pages along with descriptions of the rating categories.

To access the rating categories:



Press the MENU button



To V-CHIP



To operate (Lock icon  will appear)



Press ZERO to access the V-Chip menu



To turn V-Chip ON or OFF (V-Chip must be turned ON for rating settings to operate)



To move to SET US TV RATINGS, SET MOVIE RATINGS, or SET CANADIAN RATINGS (see following pages for descriptions of each item)

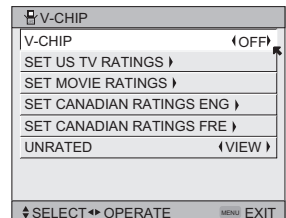

Initial Setup

Unrated Programs

Unrated programming refers to any programming which does not contain a rating signal. Programming on television stations which do not broadcast rating signals will be placed in the "Unrated Programming" category.

Examples of Unrated programs:

- Emergency Bulletins
- News
- Public Service Announcements
- Sports
- Some Commercials
- Locally Originated Programming
- Political Programs
- Religious Programs
- Weather

Note:

- TV programs or movies that do not have rating signals will be blocked if the unrated category is set to BLOCK.

Directions to Block Unrated Programs

You can block programs that are not rated.



Press the MENU button



To V-CHIP



To operate (The lock icon  appears)



Press ZERO to access V-Chip setup options



To UNRATED



To VIEW or BLOCK



Press MENU when done

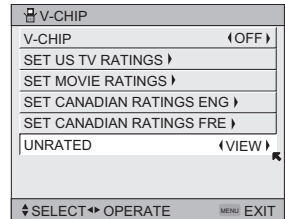

US V-Chip Ratings

U.S. PARENTAL RATING SYSTEMS

Programs with the following ratings are appropriate for children.

TV Y is Appropriate for All Children

Programs are created for very young viewers and should be suitable for all ages, including children ages 2 - 6.

TV Y7 is for Older Children

Most parents would find such programs suitable for children 7 and above. These programs may contain some mild fantasy violence or comedic violence, which children should be able to discern from reality.

Programs with the following ratings are designed for the entire audience.

TV G stands for General Audience

Most parents would find these programs suitable for all age groups. They contain little or no violence, no strong language, and little or no sexual dialog or situations.

TV PG Parental Guidance Suggested

May contain some, but not much, strong language, limited violence, and some suggestive sexual dialog or situations. It is recommended that parents watch these programs first, or with their children.

TV 14 Parents Strongly Cautioned

Programs contain some material that may be unsuitable for children under the age of 14 including possible intense violence, sexual situations, strong coarse language, or intensely suggestive dialog. Parents are cautioned against unattended viewing by children under 14.

TV MA Mature Audiences Only

These programs are specifically for adults and may be unsuitable for anyone under 17 years of age. TV MA programs may have extensive V, S, L, or D.

Viewing Guidelines

In addition to the ratings categories explained above, information on specific kinds of content are also supplied with the V-Chip rating. These types of content may also be blocked. The content types are:

- **V/FV** is for VIOLENCE/FANTASY VIOLENCE
- **S** stands for SEXUAL CONTENT
- **L** stands for strong LANGUAGE
- **D** stands for suggestive DIALOG

Initial Setup

Setting US V-Chip Ratings



Press the MENU button



To V-CHIP



To operate (lock icon  appears)



Press ZERO to access the V-Chip menu



To turn V-Chip ON or OFF





To move to SET US TV RATINGS

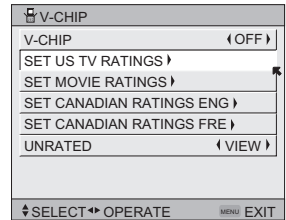

To operate



Directions to set US V-Chip Ratings

Line up the cursor in the column (TV PG, TV G, etc.) with the content row (V/FV, S, etc.) and press the  or  to move the cursor to the correct location. Press Ok to turn the locking feature on or off. An item is locked if the  icon appears instead of a “—”.

For example. To block viewing of all TV 14 shows, move the cursor to the top row of that column and add a lock icon. Once you've put a lock on the top row, everything in that column is automatically locked.



To the TV 14 Column



Press the Ok button to lock



Press the MENU button when finished

Note:

- If you want to change the setup, move the cursor to the top column and change the lock icon to “—” by pressing OK again. You may then select individual categories to block.

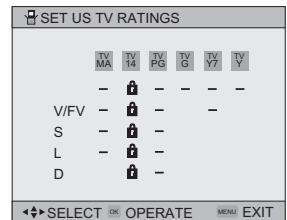

Movies Ratings

NR – Not Rated

This is a film which has no rating. In many cases these films were imported from countries which do not use the MPAA ratings system. Other NR films may be from amateur producers who didn't intend to have their film widely released.

NR (Not Rated) Programming may contain all types of programming including children's programming, foreign programs, or adult material.

G – General Audience

In the opinion of the review board, these films contain nothing in the way of sexual content, violence, or language that would be unsuitable for audiences of any age.

PG – Parental Guidance

Parental Guidance means the movie may contain some contents such as mild violence, some brief nudity, and strong language. The contents are not deemed intense.

PG-13 – Parents Strongly Cautioned

Parents with children under 13 are cautioned that the content of movies with this rating may include more explicit sexual, language, and violence content than movies rated PG.

R – Restricted

These films contain material that is explicit in nature and is not recommended for unsupervised children under the age of 17.

NC-17 – No One Under 17

These movies contain content which most parents would feel is too adult for their children to view. Content can consist of strong language, nudity, violence, and suggestive or explicit subject matter.

X – No One under 18

Inappropriate material for anyone under 18.

Directions to set Movie (MPAA) Ratings



Press the MENU button



To V-CHIP



To operate (Lock icon  appears)



Press ZERO to access V-Chip setup options



To SET MOVIE RATINGS



To enter movies menu

For example:

To block viewing of X and NC-17 rated from shows:



To the X Column



Press the Ok button to lock



To the NC-17 Column



Press the Ok button to lock



Press the MENU button to finish

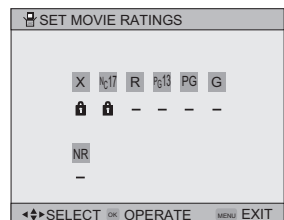







Initial Setup

Canadian V-Chip Ratings





- ❑ **E – Exempt**
Exempt programming includes: news, sports, documentaries and other information programming, talk shows, music videos, and variety programming.
- ❑ **C – Programming Intended for Children**
Violence Guidelines: There will be no realistic scenes of violence. Depictions of aggressive behavior will be infrequent and limited to portrayals that are clearly imaginary, comedic or unrealistic in nature.
- ❑ **C8+ – Programming Intended for Children 8 and Over**
Violence Guidelines: Any realistic depictions of violence will be infrequent, discreet, of low intensity and will show the consequences of the acts. There will be no offensive language, nudity or sexual content.
- ❑ **G – General Audience**
Programming will contain little violence and will be sensitive to themes which could affect younger children.
- ❑ **PG – Parental Guidance**
Programming intended for a general audience, but which may not be suitable for younger children. Parents may consider some content not appropriate for children aged 8-13.
- ❑ **14+ – 14 Years and Older**
Parents are strongly cautioned to exercise discretion in permitting viewing by pre-teens and early teens. Programming may contain mature themes and scenes of intense violence.
- ❑ **18+ – Adult**
Material intended for mature audiences only.

Directions to set Canadian V-Chip Ratings

-  Press the MENU button
-  To V-CHIP
-  To operate (lock icon  appears)
-  Press ZERO to access V-Chip setup options
-  To SET CANADIAN RATINGS ENG (for English)
-  To enter ratings menu

For example:

To block viewing of programming rated 14+ and 18+:

-  To the 18+ Column
-  Press the Ok button to lock
-  To the 14+ Column
-  Press the Ok button to lock
-  Press the MENU button to finish

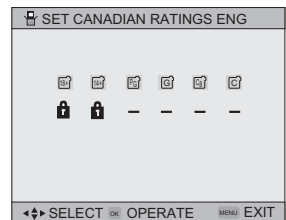





Note:

- For instructions on “SET CANADIAN RATINGS FRE (in French)”, please see page 36 in the French side of this user’s guide.



Initial Setup

Set Lock Code



Channel guard and V-Chip settings are protected by a four-digit lock code. Your TV comes preset with a lock code of "0000". You may change the code to any four-digit number you wish. To change the lock code, follow the steps below.

-  Press the MENU button
-  To SET LOCK CODE
-  To operate (lock icon  appears)
-  Press ZERO to access the lock code

The first digit will be highlighted

-  To select the number
-  To move to the next digit

Continue to follow these directions for all four numbers

-  Press the OK button to finish (your lock code is now set)
-  Press the Menu button when finished

When a viewer attempts to watch a blocked channel, this message appears:

The channel will remain blocked until the correct lock code is entered (see above for information on setting your lock code).



THIS PROGRAMMING EXCEEDS
YOUR RATING LIMITS.
PLEASE ENTER LOCK CODE BY
10 KEY PAD TO UNLOCK IT.
NO. - - - -

Notes:



- After a power interruption you must reset the lock code.
- Write your lock code number down and keep it hidden from potential viewers.
- If you forget the lock code, a new code may be set using the steps listed above.

Auto Demo

This function lets you preview the many different viewing modes of your TV. It will cycle through "Multi Screen Demo", "Picture in Picture Demo", all of the different "Aspect" ratios and all of the different "Video Status" modes.

-  Press the MENU button
-  To AUTO DEMO
-  To turn AUTO DEMO ON or OFF

Note:

- To stop auto demo, press the MENU button, and select auto demo by pressing the  buttons, and turn it off by pressing the  buttons. Press the MENU button to finish.

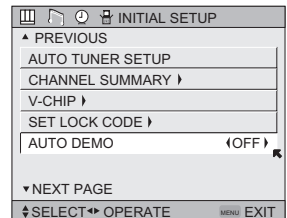
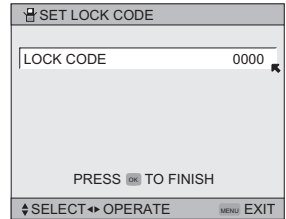

Initial Setup

Language

The language function is described on page 20 as the interactive plug-in menu. If you need to choose the language again, follow the steps below.



Press the Menu button



To LANGUAGE



To choose a language: ENG. (English), FRAN. (French) or ESP. (Spanish)



Press the MENU button when finished

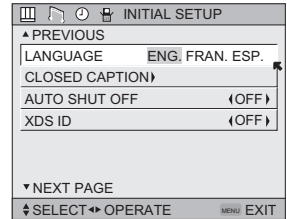

Closed Caption

Many broadcasts now include an onscreen display of dialog called closed captions. Some broadcasts may also include displays of additional information in text form. Your television can access and display this information using the closed caption feature. To activate the closed caption feature, follow the steps below.



Press the MENU button



To CLOSED CAPTION



To operate



To select CAPTION or TEXT



To select a caption (CC1 to CC4) or text channel (T1 to T4)



Press the OK button to save



Press the MENU button when finished

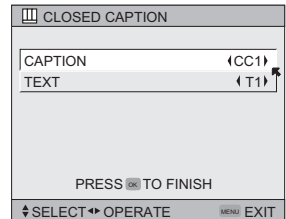

Notes:

- Closed caption subtitles are usually found on closed caption channel CC1. Some programs may include additional text information which is usually found on text channel T1. The other channels are available for future use.
- Closed captioning may not work correctly if the signal being received is weak or if you are playing a video tape.
- Most broadcasts containing closed captioning will display a notice at the start of the program.
- To select the mode, press the C.C. button. See page 54.

Auto Shut Off

This function automatically shuts off your TV when there is no signal from the channel the TV is on.



Press the MENU button



To AUTO SHUT OFF



To turn ON or OFF



Press the MENU button when finished

- If the channel that you have on does not receive a signal for more than one minute, the blinking text "NOT RECEIVING A SIGNAL" appears on the screen, and starts the countdown. If no signal is being received within 10 minutes, the TV shuts itself off.

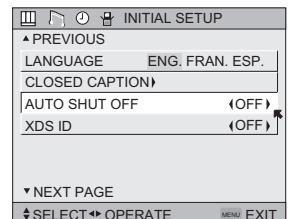

Initial Setup

XDS ID

XDS ID Display provides a channel's call letters, the network's name, and even a program name. The XDS ID information is provided by the broadcaster.



Press the MENU button



To XDS ID



To turn ON or OFF



Press the MENU button when finished

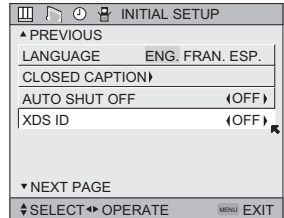

Noise Muting

This feature inserts a blank gray screen over channels which are not broadcasting or are too weak to be received clearly.



Press the MENU button



To NOISE MUTING



To turn noise muting ON or OFF



Press the MENU button when finished

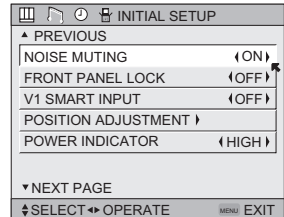

Note:

- Noise muting will not work during auto tuner setup or when you operate channel summary.

Front Panel Lock

This allows you to lock the keys on the front of the TV, so that a child may not accidentally change your viewing preferences.



Press the MENU button



To FRONT PANEL LOCK



To turn ON or OFF



Press the MENU button when finished

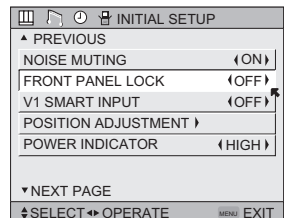

You can turn off this feature in the following ways:

- Unplug the power cord, and plug it back in. Do this if your batteries die, or you lose your remote control.
- Use the remote control.
- Press the MENU button on the front of the TV for more than 3 seconds. In this case, the OSD for FRONT PANEL LOCK will appear.

Note:

- To turn ON/OFF the TV, press the power button for more than 3 seconds. This feature will remain ON.

Initial Setup

V1 Smart Input

This feature is used if you have connected an AV Receiver to your television. By turning this feature on, your television can automatically detect the signal source from your components that are connected to your AV Receiver.



Press the MENU button



To V1 SMART INPUT
To turn ON or OFF



Press the MENU button when finished

Notes:

- If you do not have an AV Receiver connected to your television, turn this feature OFF. By doing so, you can take advantage of using AV CompuLink components with your television.
- Some AV Receivers may not work with this function.

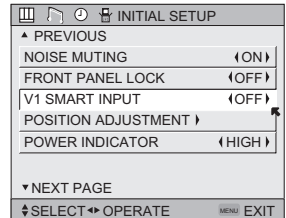

Position Adjustment

Position adjustment allows you to adjust the position of the picture on the screen vertically when the aspect is set to panorama, cinema, or full.



Press the MENU button



To POSITION ADJUSTMENT
To enter



To adjust the position



Press the MENU button to finish

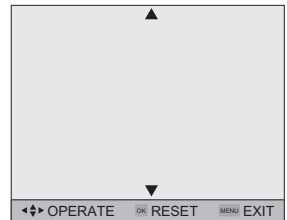

Notes:

- To reset the adjustment to the center, press the Ok button.
- When the arrow disappears, while you are adjusting the position, the position is at its maximum limit.
- If you select regular size with aspect or Multi Screen, position adjustment option is not seen.
- When you change the screen size, perform the position adjustment again.
- Position adjustment allows you to adjust the screen position vertically and horizontally when the aspect is set HD panorama or cinema zoom for 1080i signal.

Power Indicator

Power indicator allows you to adjust the brightness of the power indicator



Press the MENU button



To POWER INDICATOR



To adjust POWER INDICATOR LOW, HIGH or OFF

Notes :

- When OFF is selected :
The LED disappears if the you have a TV signal.
The LED is lit as "LOW" when there is no TV signal.

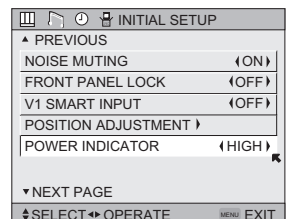

Initial Setup

Video-1 Monitor Out

This function allows you to set whether the signal, which comes from VIDEO-1 input terminal, should be output from MONITOR OUT terminal. If you select it from MONITOR OUT, set it to "ON".



Press the MENU button



To VIDEO-1 MONITOR OUT



To select ON or OFF



Press the MENU button to finish

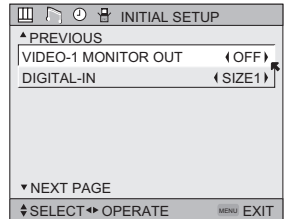

Digital-In

The DIGITAL-IN option can only be displayed in the INITIAL SETUP menu when a 480p picture signal is being input to the DIGITAL-IN terminal. This option adjusts the position when a 480p picture signal is being displayed on the screen. There are two types of 480p picture signals: 640x480 and 720x480. If the displayed picture is slightly shifted, the position can be adjusted by selecting either SIZE1 or SIZE2.



Press the MENU button



To DIGITAL-IN



To enter



To select SIZE1 or SIZE2



Press the MENU button to finish

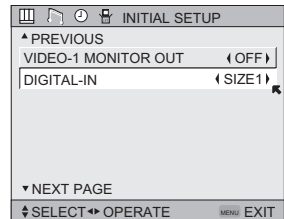

Note:

The DIGITAL-IN menu can only be displayed when a 480p picture signal is input to the Digital-In terminal and the picture is being displayed on the screen.

Picture Adjust

Picture Settings

These settings allow you to change and adjust the way the picture appears on your television.

TINT

Tint allows you to adjust the levels of red and green in your TV picture.

COLOR

The color function lets you make all the colors in the TV picture appear either more vivid or subtle.

PICTURE

Picture allows you to adjust the levels of black and white on the TV screen, giving you a darker or brighter picture overall.

BRIGHT

You can adjust the overall brightness of the TV picture with the Bright control.

DETAIL

The Detail feature adjusts the level of fine detail displayed in the picture.

ENERGY SAVER MODE

The energy saver mode adjusts the level of brightness on the TV screen.

Adjust the Picture Settings



Press the MENU button



To TINT, COLOR, PICTURE, BRIGHT, DETAIL or ENERGY SAVER MODE



To enter

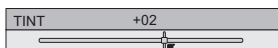

To adjust the setting



To move to the next setting



Press the MENU button when finished

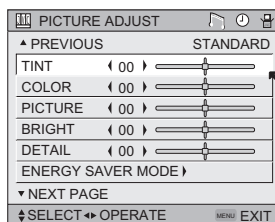

Picture Adjust

Color Temperature

You can decide how strong or dull the colors appear on the TV screen.



Press the MENU button



To COLOR TEMPERATURE
To enter

COLOR TEMPERATURE LOW HIGH



To set LOW or HIGH



Press the MENU button when finished

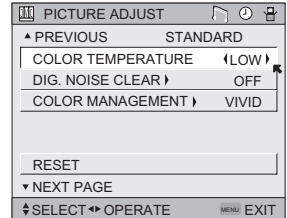

Digital Noise Clear

With digital noise clear, this helps take our static or noise from a channel that may not be coming in clearly.



Press the MENU button



To DIG. NOISE CLEAR
To enter



To select the mode "LOW", "HIGH" or "OFF"



Press the MENU button when finished

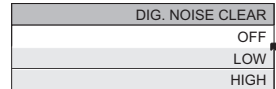

Color Management

This TV supports the COLOR MANAGEMENT function to ensure dull colors are compensated to produce natural hues.



Press the MENU button



To COLOR MANAGEMENT
To enter



To select the mode "VIVID", "STD (STANDARD)" or "OFF"



Press the MENU button when finished

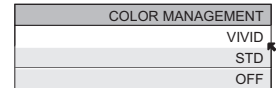

Reset

Reset resets all picture adjustments (tint, color, picture, bright, detail, color temperature, dig. noise clear and VSM) at once to the default settings.



Press the MENU button



To RESET
To enter

The onscreen menu disappears for a moment, and then the settings are reset to the default setting for all the picture adjustments.



Press the MENU button when finished

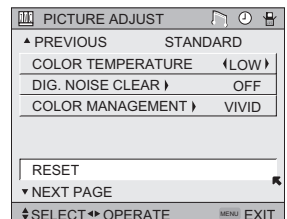

Sound Adjust

Sound Settings

These settings allow you to change and adjust the sound on your television.

BASS – You can increase or decrease the level of low-frequency sound in the TV's audio with the bass adjustment.

TREBLE – Use treble to adjust the level of high-frequency sound in your TV's audio.

BALANCE – Adjust the level of sound between the TV's left and right speakers with the balance setting.

Adjust the Sound Settings



Press the MENU button



To BASS, TREBLE or BALANCE



To adjust the setting



To move to the next setting



Press the MENU button when finished

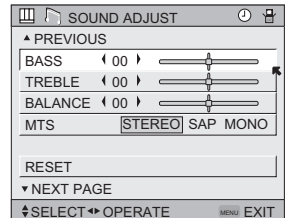

Note:

- You can reset the sound adjustments (BASS, TREBLE and BALANCE) you set at once as the default setting when you select reset. See page 43.
- You can adjust BALANCE only when A.H.S. is off. See page 50.

MTS (Multi-Channel Television Sound)

MTS technology allows several audio signals to be broadcast at once, giving you a choice in what you wish to hear with a TV program. In addition to mono or stereo sound, an MTS broadcast may also include a second audio program (SAP).



Press the MENU button



To MTS



Select the mode

(The ON AIR arrow tells you if a broadcast is in stereo and/or contains an SAP).



Press the MENU button when finished

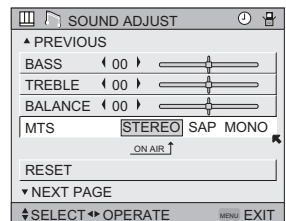

Notes:

- Keep the TV in stereo mode to get the best sound quality. The sound will work in stereo mode even if a certain broadcast is in mono sound only.
- Choose the mono setting to reduce excessive noise on a certain channel or broadcast.
- Selecting SAP will allow you to hear an alternative soundtrack, if one is available.
- MTS unavailable if your television's input source is in input 1, 2, 3 or 4 mode, as described on page 49.

Reset

Reset resets all Sound Adjustments (Bass, Treble and Balance) at once to the default settings. See page 43 on how to use reset.

Set Clock

The set clock function is described on page 21 as the interactive plug-in menu. You can choose to set the clock automatically, or manually. If you need to set the clock again, follow the steps below.



Press the MENU button



To SET CLOCK



To operate

When you set the clock automatically, choose AUTO by pressing the ◀ or ▶ arrows.



To TIME ZONE



To select your time zone



To D.S.T. (daylight savings time)



To turn D.S.T. ON or OFF



Press OK to finish



Press the MENU button when finished

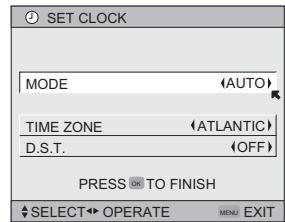

When you set the clock manually, choose MANUAL by pressing the ◀ or ▶ arrows.



To move to the hour



To set the hour



To move to minutes



To set the minutes



Press OK to start clock

THANK YOU !!



Press the MENU button when finished

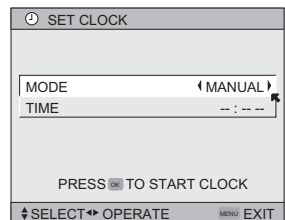

Clock/Timers

On/Off Timer

The on/off timer lets you program your television to turn itself on or off. You can use it as an alarm to wake up, to help you remember important programs, or as a decoy when you're not home.



Press the MENU button



To ON/OFF TIMER



To operate (begins with ON TIME)



To set the hour (AM/PM) you want the TV to turn on



To move to minutes



To set the minutes



To accept ON TIME and move to OFF TIME (the time the TV will turn off). Set the OFF TIME the same way as ON TIME



To accept OFF TIME and move to CHANNEL



To select channel



To ON VOLUME



To set the volume level



To move to MODE



Choose ONCE or EVERYDAY



To ON/OFF TIMER



Choose YES to accept the timer setting, choose NO if you don't wish to accept



Press the OK button to finish



Press the MENU button to exit the menu

ON/OFF TIMER	
ON TIME	7:00 PM
OFF TIME	10:00 PM
CHANNEL	03
ON VOLUME	CURRENT
MODE	← EVERYDAY →
ON/OFF TIMER	← NO →
PRESS [OK] TO FINISH	
↓ SELECT ← OPERATE MENU EXIT	

Notes:

- The on/off time cannot be set to locked or guarded channels.
- In order for the on/off timer to work, the clock must be set.
- After a power interruption, the timer settings must be reset.

Button Functions

Multi Screen Function

Your television has two kinds of screen: SPLIT (2 channels), and INDEX (12 channels).

Note: After you press any multiscreen button, if you press the menu button, only the picture adjust screen will appear.

Split

Activate the split-screen option by pressing SPLIT on the remote control.

Two channels (or input) will now appear onscreen. The channel (or input) you were watching before pressing SPLIT will appear on the left, the new channel will appear on the right. The sound will continue to come from the main screen channel (or input). To turn split-screen off and return to normal television viewing, press SPLIT again or press the BACK button.

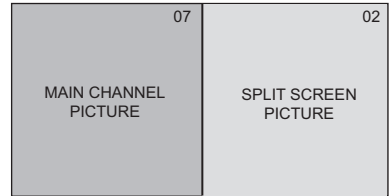

Note:

- You can enter the SPLIT mode when the screen is in NORMAL or INDEX mode.
- Split-screen functions will not work with locked channels or channels blocked by V-Chip ratings limits. A grey screen will display instead.
- With split screen, the picture from the component terminal and HDCP terminal will not be displayed.
- The aspect of MAIN CHANNEL PICTURE becomes 16:9 when you input the picture of 480p, 720p and 1080i from the component terminal and HDCP terminal.
- After you press the SELECT button, and select SPLIT SCREEN when you press the OK button, select normal screen. If you don't operate, the MAIN CHANNEL SCREEN will be automatically selected about 8 seconds later.
- Main channel picture and split-screen will not display the same RF channel.

Button Functions

Index

This allows you to quickly look at up to 12 channels at a time so that you can decide which one to watch.

1	2	3	4
5	6	7	8
9	10	11	12

Notes:

- Only RF input signal will be displayed.
- You can watch the channel added in channel summary. See page 30.

Freeze

Pressing the FREEZE button causes the screen to change to the split-screen display with the still picture displayed on the right. In order to return to the normal display, press the FREEZE button once again.

Note: When the screen is in freeze mode, if you do not operate it within 15 minutes, this function will cancel out.

Swap

You can exchange the channel (or input) displayed in the split screen window for the main screen image by pressing the SWAP button.

Note: This function will only work in SPLIT mode.

Select

With SELECT, you can select the picture (channel) while viewing SPLIT screen. When you press SELECT button, the channel number on the top will be highlighted. Each press of SELECT will shift the channel.

Cable Box Note:

The 2-Tuner Multi Screen function may not operate when used with certain cable boxes. This is because while some models of cable boxes may receive up to 181 channels, and may only send the signal from one channel to your television. (Please refer to diagram on page 15). For the 2-Tuner Multi screen function to operate correctly, it must have access to all available channels. Since the television is receiving the signal from only one channel from the cable box, it is impossible for the 2-Tuner Multi screen function to display a second, different channel. Because there are many different models of cable boxes in use today, if you are having problems operating your 2-Tuner Multi screen function feature with your cable box, we recommend you contact your local cable company for connection advice.

Button Functions

Power

Turns the TV on or off.



Press the POWER button

Number Buttons - 10Key Pad

Use the number buttons on the remote control to move directly to a specific channel. For example, to move to channel 7:



0 (Zero)



7 (Seven)

100+ Button

Use the 100+ button to directly access channels above channel 99. For example, to move to channel 124, press 100+, 2 (Two), 4 (Four).

Input

Selects the signal input source for the television: Input-1, 2 or 3 for video devices like VCR's DVD players, or camcorders.



INPUT 1, 2, 3

Notes:

- When you return to TV mode, press the RETURN +/TV button or direct 10 key pad.
- You can also access the FRONT CONTROL PANEL screen by using the MENU button on the front of the TV instead of the remote control. It appears between INITIAL SETUP and PICTURE ADJUST screen, and it has INPUT and ASPECT menus. Choose INPUT or ASPECT by pressing MENU ▼ on the front panel and choose input or aspect by using the CHANNEL +/- buttons (◀ OPERATE ▶).

Digital-In

Use this button to directly select the digital-in input.



Press the DIGITAL-IN button

- Digital-In on the menu will display only when the 480p picture signal in Digital-In is displayed.

Channel +/-

Use these buttons to move up or down all the available channels your TV is able to receive.

Volume +/-

Use these buttons to raise or lower the TV's volume level.

Button Functions

Return +/TV

The return+/TV button has three functions:

Return - Returns to the channel viewed just before the channel currently onscreen.

Return+ - Lets you program a specific channel to return to while scanning through the channels using the CH+ and CH- buttons.

TV - Returns to the TV mode.



RETURN+/TV and hold for three seconds

RETURN CHANNEL
PROGRAMMED!

The channel currently active has been programmed as your return+ channel. Now scan through the channels using the CHANNEL+/- buttons.



RETURN+/TV

You will return to your programmed channel.

- To cancel your return+ channel, press and hold the RETURN+ button for three seconds. The message "RETURN CHANNEL CANCELLED!" will appear.
- Return+ works only with the Channel+/- buttons. Pressing any number key will cancel return+.

Sound

By pressing the sound button, you can change the A.H.S. (Advanced Hyper Surround) mode and BBE on or off.

A.H.S. - Adds a more spacious surround sound. Music gives basic effect and movie for more effect.

BBE - BBE high definition audio adds natural, clear and extraordinary sound quality to any program.

A.H.B - Emphasizes the bass sound on your television.



Press the SOUND button



To select A.H.S., BBE or A.H.B



To choose the setting



Press the MENU when finished

SOUND EFFECT	
A.H.S.	MOVIE MUSIC OFF
BBE	ON OFF
A.H.B	ON OFF
SELECT → OPERATE	
MENU EXIT	

Note: BBE is a registered trademark of BBE Sound, Inc. For U.S., licensed from BBE Sound, Inc. under USP 4638258, 4482866 and 5510572. For Canada, licensed from BBE Sound, Inc. BBE is a registered trademark of BBE Sound, Inc.

Button Functions

Video Status

The video status button gives you a choice of four TV picture display settings, including a display of your own preferences.

Standard - Resets the picture display to the factory settings.

Dynamic - Gives a vivid picture with better contrast when viewing in a brightly lit room.

Theater - Gives a rich, film-like look to video when viewing in a dimly lit room.

Game - Used for when you are playing video games connected to your TV.

VIDEO STATUS
STANDARD
DYNAMIC
THEATER
GAME



Press the VIDEO STATUS button

By every press of the VIDEO STATUS button, you change the mode.

Note: You can also change the mode by pressing the ▲▼ buttons.

Natural Cinema

Natural cinema corrects the problem of blurred edges which may occur when viewing a program originally shot on film (such as motion pictures) or animation. If you notice blurring at the edges of these programs, press NATURAL CINEMA and set it to AUTO. Natural Cinema helps correct conversion errors that occur when film, which is shot at 24 frames-per-second, is broadcast at the television rate of 30 frames-per-second.



Press the NATURAL CINEMA button

Notes: The natural cinema mode is automatically set to "AUTO" in the following cases:

- Turning on or off
- Changing the channel or input mode
- Using multi-screen functions

NATURAL CINEMA
AUTO
ON
OFF

TheaterPro D6500K

The TheaterPro D6500K color temperature technology function makes sure that the video you watch is set to the standard color temperature, so that what you see is as true to what the film to video editors intended it to be.



Press the THEATERPRO button

Muting

The MUTING button instantly turns the volume down completely when you press it. Press MUTING and the volume level will instantly go to zero. To restore the volume to its previous level, press MUTING again.

Button Functions

Sleep Timer

The Sleep Timer can turn the TV off for you after you fall asleep. Program it to work in intervals of 15 minutes, for a total time of up to 180 minutes.



Press the SLEEP TIMER button



Sleep Timer Message

20 seconds before the automatic shutoff, this message will appear:

GOOD NIGHT!!
PUSH SLEEP TIMER BUTTON
TO EXTEND

You then have 20 seconds to press the SLEEP TIMER button to delay the shut off for another 15 minutes.

Display

The display screen shows the current status of timers, inputs, and XDS ID.



Press the DISPLAY button

The screen to the right shows the following information:

- The current channel or AV input (Channel 05)
- The current time (12:20 pm)
- Sleep timer status/minutes remaining (The Sleep Timer is off)
- On/off timer status (Set to turn on everyday at 7:00 PM, off at 10:00 PM)
- Each Press of the DISPLAY button changes the display mode:

05 KLVX PBS	
JAZZ FESTIVAL	
NOW	12:20 PM
SLEEP TIMER	OFF
ON/OFF TIMER	EVERYDAY
ON TIME	7:00 PM
OFF TIME	10:00 PM

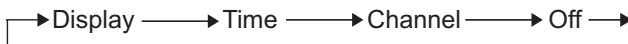

Display - Full screen shown above

Time - Shows the current time only

Channel - Shows the current channel

Off - Turns display off

Notes:

- You may also turn off the display at any step by pressing MENU.
- If the clock, sleep timer or on/off timer are not set, the display screen will show: "CLOCK NOT SET", "SLEEP TIMER OFF", and "ON/OFF TIMER OFF" respectively.

Button Functions

Aspect

This feature will help you adjust the picture you are watching to give you the best possible picture quality.

Aspect Ratios

PANORAMA - With this ratio a normal 4:3 aspect picture is stretched to fit the dimensions of the 16:9 aspect screen.

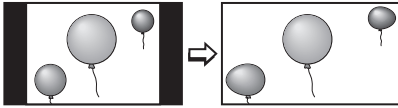

CINEMA - This ratio "zooms in" on the center part of a 4:3 aspect picture, blowing it up to fill the 16:9 screen.



FULL - This is the ratio to use when watching 16:9 High-Definition broadcasts.

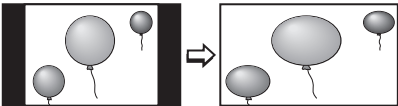

HD PANORAMA - This ratio stretches the High-Definition 16:9 aspect image to eliminate the black side bars.

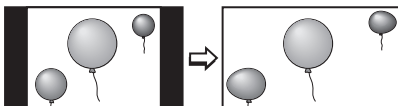

REGULAR - The regular ratio is used when you want to watch a 4:3 broadcast or recorded program without modifying the original picture to fit the dimensions of your 16:9 screen. The 4:3 picture will fill the screen from top to bottom, while black bars will appear to fill up the remaining space along the picture's sides. The 4:3 picture will be centered within the boundaries of the 16:9 screen.

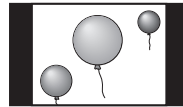

CINEMA ZOOM - This ratio stretches the High-Definition 16:9 aspect image to eliminate the black surrounding bars.



Button Functions

Aspect Ratios (Continued)



Press the ASPECT button

- *By pressing the ASPECT button, you can change the size.*

When you change the aspect ratios, it is different from their broadcast or recorded program.

NTSC, 480i, 480p,
HDCP 480p

ASPECT
PANORAMA
CINEMA
FULL
REGULAR

HD, HDCP 1080i

ASPECT
HD PANORAMA
CINEMA ZOOM
FULL

720P, HDCP 720p

ASPECT
FULL

Notes:

- You can also choose the size by pressing the ▲▼ buttons.
- When you change the aspect ratio or signal, reset the picture position to center.

C.C. (Closed Caption)

Use the C.C. (Closed Caption) button to select the mode of closed caption.



Press the C.C. button

- See page 38 when you set the caption/text mode.

CLOSED CAPTION
OFF
CAPTION
TEXT

Menu

The MENU button allows you to access JVC's onscreen menu system. Press MENU to activate the onscreen menu system.

- See individual topics like "Sound Adjust" for specific information on using menus.

OK

This button confirms your selection when you are in one of the onscreen menus.

Back

This button allows you to go back in the menu to change a selection or correct a mistake.

Button Functions

TV/CATV Slide Switch

Use either the television's own tuner or a cable box to select channels. Set this switch to **TV** to operate the television's built-in tuner. Move the switch to **CATV** to operate a cable box.

Note:

- See page 23 for information on programming your remote for cable box operation.

VCR/DVD Slide Switch

You can control a VCR or DVD player with the buttons on the lower part of the remote control. Move the slide switch to **VCR** or **DVD** to operate.

Notes:

- The remote is preset with the code 000 to control JVC-brand VCR's. For any other manufacturer's brand VCR, please see the code chart and instructions on page 24.
- The remote is preset with the code 000 to control JVC-brand DVD players. For any other manufacturer's brand DVD player, please see the code chart and instructions on page 25.

VCR Buttons

You can use this remote control to operate the basic functions of your VCR. These functions include: play, record, rewind, fast-forward, stop, pause, channel scan, TV/VCR, power on, and power off.

Move the selector switch to **VCR** to operate.

- The remote is preset with the code 000 to control JVC-brand VCR's. For any other manufacturer's brand VCR, please see the code chart and instructions on page 24.

DVD Buttons

You can also use this remote control to operate the basic functions of your DVD player. These functions include: play, rewind, fast-forward, stop, still/pause, previous/next, tray open/close, power on, and power off.

Move the selector switch to **DVD** to operate.

- The remote is preset with the code 000 to control JVC-brand DVD players. For any other manufacturer's brand DVD player, please see the code chart and instructions on page 25.

Light

All remote control buttons are illuminated, except for the TV/CATV slide switch, VCR/DVD slide switch and Light button. Press the **LIGHT** button to turn the illumination on for 4 seconds.

Troubleshooting

PROBLEMS	CHECK
There is no power	<ul style="list-style-type: none"> • See if the power cord became unplugged. • Check for a blown fuse or circuit breaker or a power outage.
There is no picture or sound	<ul style="list-style-type: none"> • The antenna could be disconnected. • The input mode could be set improperly. See page 49. • The tuner (Auto Tuner Setup) could be set improperly. See page 30. • The TV station may be having difficulties. Check to see if other stations are working.
Remote control is not operating properly or at all	<ul style="list-style-type: none"> • Check to see that the batteries are still working and properly installed. • Make sure the remote has a clear sight path to the TV. • Check that the TV/CATV switch is in the proper position. • You may be too far from the TV. You must be within 23 feet (7 meters).
You cannot select a certain channel	<ul style="list-style-type: none"> • Make sure the channels have been programmed. See "Channel Summary", page 30. • Check to see if the channel is locked. See "Channel Summary - Lock" page 31.
The power turns off by itself	<ul style="list-style-type: none"> • Make sure the set did not become unplugged. • Perhaps the On/Off Timer is set. See page 46. • Check to see if the Sleep Timer was set. See page 52.
The clock is wrong	<ul style="list-style-type: none"> • The power was interrupted and the clock was not reset. See page 45.
The color quality is poor	<ul style="list-style-type: none"> • Tint and Color may be improperly adjusted. See page 42. • The Video Status mode may be turned to the wrong setting. See page 51.
There are lines across the picture	<ul style="list-style-type: none"> • There could be interference from another electrical appliance, such as a computer, another TV or VCR. Move any such appliances further away from the TV.
The picture is spotted	<ul style="list-style-type: none"> • There could be interference from a high-wattage appliance, like a hairdryer or vacuum, operating nearby. Move the antenna away from the appliance or change to a coaxial cable connection which is less prone to interference.
There are double pictures (ghosts)	<ul style="list-style-type: none"> • A building or passing airplane can reflect the original signal and produce a second, slightly delayed one. Adjust your antenna position.
Picture is snowy (image noise)	<ul style="list-style-type: none"> • Your antenna may be damaged, disconnected or turned. Check the antenna connection. If the antenna is damaged, replace it.
Screen is 40% black	<ul style="list-style-type: none"> • The Closed Caption Text mode is on. Turn it off in the Closed Caption Menu, page 38.
Stereo or bilingual programs can't be heard	<ul style="list-style-type: none"> • Make sure the MTS settings are correct. See "MTS" on page 44.
Static electricity	<ul style="list-style-type: none"> • It is normal to feel static electricity if you brush or touch the screen.
You hear occasional crackling sounds	<ul style="list-style-type: none"> • It is normal for the TV to make crackling sounds when first turned on or off. Unless the sound or picture become abnormal, this is fine.
The AUTO DEMO finished automatically	<ul style="list-style-type: none"> • The On Timer that you programmed has started. • The channel that the AUTO DEMO is using is a channel that is blocked by V-Chip. • The Auto Shut Off that you programed has occurred.

JVC COMPANY OF AMERICA warrants this product and all parts thereof, except as set forth below **ONLY TO THE ORIGINAL PURCHASER AT RETAIL** to be **FREE FROM DEFECTIVE MATERIALS AND WORKMANSHIP** from the date of original retail purchase for the period shown below. ("The Warranty Period")

PARTS 1 YEAR	LABOR 1 YEAR
---------------------	---------------------

This limited warranty is valid only in the fifty (50) United States, The District of Columbia and Commonwealth of Puerto Rico.

WHAT WE WILL DO:

If this product is found to be defective within the warranty period, JVC will repair or replace defective parts at no charge to the original owner.

Such repair and replacement services shall be rendered during regular business hours by JVC authorized service centers. Parts used for replacement are warranted only for the remainder of this Warranty Period. Televisions with a screen size of 25 inches and larger are covered on an in-home basis.

WHAT YOU MUST DO FOR WARRANTY SERVICE:

Either contact the selling dealer (retailer) or call 1-800-252-5722 to arrange In-home service. In-home service will require clear access to the Television by the service technician.

WHAT IS NOT COVERED:

This limited warranty provided by JVC does not cover:

1. Products which have been subject to abuse, accident, alteration, modification, tampering, negligence, misuse, faulty installation, lack of reasonable care, or if repaired or serviced by anyone other than a service facility authorized by JVC to render such service, or if affixed to any attachment not provided with the products, or if the model or serial number has been altered, tampered with, defaced or removed.
2. Initial installation, installation and removal from "built-in" entertainment centers and other mounting systems.
3. Operational adjustments covered in the Owner's Manual, normal maintenance, including head cleaning.
4. Damage that occurs in shipment, due to an act of God, and cosmetic damage.
5. Signal reception problems and failures due to line power surge.
6. Products used for commercial purposes (including but not limited to rental).
7. Accessories.
8. Batteries (except that Rechargeable Batteries are covered for 90 days from date of purchase).

There are no express warranties except as listed above.

THE DURATION OF ANY IMPLIED WARRANTIES, INCLUDING THE IMPLIED WARRANTY OF MERCHANTABILITY, IS LIMITED TO THE DURATION OF THE EXPRESS WARRANTY HEREIN.

JVC SHALL NOT BE LIABLE FOR THE LOSS OF USE OF THE PRODUCT, INCONVENIENCE, OR ANY OTHER DAMAGES, WHETHER DIRECT, INCIDENTAL OR CONSEQUENTIAL (INCLUDING, WITHOUT LIMITATION, DAMAGE TO TAPES, RECORDS OR DISCS) RESULTING FROM THE USE OF THIS PRODUCT, OR ARISING OUT OF ANY BREACH OF THIS WARRANTY, ALL EXPRESS AND IMPLIED WARRANTIES, INCLUDING THE WARRANTIES OF MERCHANTABILITY AND FITNESS FOR PARTICULAR PURPOSE, ARE LIMITED TO THE WARRANTY PERIOD SET FORTH ABOVE.

Some states do not allow the exclusion of incidental or consequential damages or limitations on how long the warranty lasts, so these exclusions or limitations may not apply to you. This warranty gives you specific legal rights and you may also have other rights which vary state to state.

JVC COMPANY OF AMERICA
DIVISION OF JVC AMERICAS CORP.

1700 Valley Road
Wayne, New Jersey 07470

<http://www.jvc.com>

REFURBISHED PRODUCTS CARRY A SEPARATE WARRANTY. THIS WARRANTY DOES NOT APPLY. FOR DETAILS OF REFURBISHED PRODUCT WARRANTY, PLEASE REFER TO THE REFURBISHED PRODUCT WARRANTY INFORMATION PACKAGED WITH EACH REFURBISHED PRODUCT.

For customer use:

Enter below the Model No. and Serial No. which is located either on the rear, bottom or side of the cabinet.

Retain this information for future reference.

Model No.: _____

Serial No.: _____

Purchase Date: _____

Name Of Dealer: _____

Authorized Service Centers

QUALITY **JVC** SERVICE

HOW TO LOCATE YOUR JVC SERVICE CENTER

TOLL FREE: 1 (800) 537-5722

<http://www.jvc.com>

Dear Customer,

In order to receive the most satisfaction from your purchase, please read the instruction booklet before operating the unit. In the event that repairs are necessary, call our Customer Relations Department at 1-800-537-5722 or visit our website at **www.JVC.com**

Remember to retain your Bill of Sale for Warranty Service.

Don't service the television yourself

Caution

To prevent electrical shock, do not open the cabinet. There are no user serviceable parts inside. Please refer to qualified service personnel for repairs.

Accessories

To purchase accessories for your JVC product, please call toll free:1 (800) 882-2345 or on the web at **www.JVC.com**

Specifications

Model	LT-26WX84
Type	LCD Flat Television
Reception Format	NTSC, BTSC System (Multi-Channel Sound) HDTV digital broadcast ready
Reception Range	VHF 2 to 13, UHF 14 to 69 Sub, Mid, Super, Hyper and Ultra bands (180 channel frequency synthesizer system)
Power Source	AC 120V, 60 Hz
Power Consumption	155W
Screen Size	26 inch / 66 cm measured diagonally, 16:9 ratio
Speakers	6.6 cm round X 2
Audio Output	Full Range - 10W + 10W
Antenna Terminal	75 ohms (VHF/UHF) (F-type connector)
External Input Jacks	Video: 1 Vp-p, 75 ohms Audio: 500 mVrms (-4dBs) high impedance
Component Input Jack	Y: 1Vp-p positive, 75 ohms (negative sync provided) Pb/Pr: 0.7 Vp-p 75 ohms
S-Video Input Jacks	Y: 1Vp-p positive, 75 ohms (negative sync provided) C: 0.286 Vp-p (burst signal), 75 ohms
Audio Output Jacks (FIX)	FIX: 500mVrms (-4dBs) Low impedance (1000 Hz when modulated 100%)
Monitor Output Jacks	Video: 1 Vp-p, 75 ohms Y: 1Vp-p, 75 ohms (negative sync provided) C: 0.286 Vp-p (burst signal), 75 ohms
Digital-In	DVI-D Single Link 19 pin Note: The Digital-In terminal is not compatible with picture signals of a personal computer
Headphone Jack	Ø 3.5 mm X 1
Dimensions (in) W x H x D (cm)	40 13/16 x 25 1/4 x 3 7/8 103.5 x 64 x 9.8
Weight (lbs / kg)	48.5 / 22
Accessories	Illuminated remote control unit / AA batteries X 2

Specifications subject to change without notice.

JVC COMPANY OF AMERICA
Division of JVC Americas Corp.
1700 Valley Road
Wayne, New Jersey, 07470



JVC CANADA, INC.
21 Finchdene Square
Scarborough, Ontario
Canada, M1X 1A7

JVC[®]

Manuel d'instructions du téléviseur à écran plat et affichage à cristaux liquides

**Pour Le Modèle:
LT-26WX84**



Illustration du modèle LT-26WX84 and RM-C13G

Information importante pour l'utilisateur :

Veillez inscrire dans l'espace ci-dessous le numéro de série de votre téléviseur (situé à l'arrière du téléviseur). Agrafez votre reçu ou votre facture à la couverture, à l'intérieur de ce guide. Rangez ce manuel dans un lieu où vous pourrez le retrouver rapidement pour vous y référer. Gardez le carton et l'emballage d'origine pour une utilisation ultérieure.

Numéro de modèle : _____

Numéro de série : _____

LCT1476-001B
0903-TN-II-VP

IMPORTANTES PRECAUTIONS DE SECURITE



ATTENTION
RISQUE D'ÉLECTROCUTION
NE PAS OUVRIR



ATTENTION : Pour diminuer les risques d'électrocution Ne pas retirer le capot (ou le panneau arrière). Aucune pièce à l'intérieur n'est réparable par l'utilisateur. Adressez-vous à un réparateur qualifié pour la maintenance.



Le symbole de l'éclair fléché dans un triangle équilatéral prévient l'utilisateur de la présence de tensions dangereuses non protégées, à l'intérieur de l'appareil, suffisamment élevées pour constituer un risque d'électrocution.



Le symbole du point d'exclamation dans un triangle équilatéral prévient l'utilisateur de la présence d'importantes instructions d'utilisation et d'entretien dans la documentation accompagnant cet appareil.

AVERTISSEMENT : POUR EVITER UN INCENDIE OU UNE ELECTROCUTION, N'EXPOSEZ PAS CE TELEVISEUR A LA PLUIE OU A L'HUMIDITE.

ATTENTION : AFIN D'ASSURER LA SECURITE DES PERSONNES, OBSERVEZ LES REGLES SUIVANTES CONCERNANT L'UTILISATION DE CET APPAREIL.

1. Faites fonctionner cet appareil avec la tension secteur spécifiée sur cet appareil.
2. Eviter d'endommager la prise et le cordon secteur.
3. Installer correctement l'appareil et placez-le dans un lieu correctement ventilé.
4. Ne laissez aucun objet ou liquide pénétrer à l'intérieur de l'appareil.
5. En cas de problème, débranchez l'appareil et appelez un technicien qualifié. N'essayez pas de réparer vous-même ou de retirer le panneau arrière.

Les modifications ou changements non approuvés par JVC peuvent annuler la garantie.

- * Pour votre sécurité, quand vous n'utilisez pas ce téléviseur pendant un longue période, déconnectez-le du secteur et de l'antenne.
- * Pour éviter une électrocution, n'utilisez pas cette fiche polarisée avec un prolongateur ou tout autre alimentation, sauf si les lames peuvent être entièrement insérées sans être visibles.

IMPORTANTES INFORMATIONS DE RECYCLAGE

Ce produit comporte une lampe fluorescente qui contient une petite quantité de mercure. Certains composants contiennent également du plomb. L'évacuation des matériaux peut être réglementée dans votre communauté dans un but de protection de l'environnement.

Pour obtenir des informations sur l'évacuation ou le recyclage, veuillez contacter vos autorités locales ou l'Electronic Industries Alliance à : <http://www.eiae.org>



- Comme société « ENERGY STAR® », JVC a déterminé que ce produit ou modèle de produit est conforme aux directives « ENERGY STAR® » pour le rendement énergétique.

IMPORTANTES CONSIGNES DE SÉCURITÉ

- 1) Lisez ces consignes.
- 2) Gardez ces consignes.
- 3) Conformez-vous à tous les avertissements.
- 4) Suivez toutes les consignes.
- 5) N'utilisez pas cet appareil près de l'eau.
- 6) Nettoyez uniquement à l'aide d'un chiffon sec.
- 7) Ne bloquez aucune prise d'air. Installez en conformité avec les instructions du fabricant.
- 8) N'installez à proximité d'aucune source de chaleur telle que radiateurs, registres de chaleur, poêles ou autre appareil (y compris les amplificateurs) qui produit de la chaleur.
- 9) N'allez pas à l'encontre de l'objectif de sécurité de la fiche polarisée ou avec mise à la terre. Une fiche polarisée a deux lames, une étant plus large que l'autre. Une fiche avec mise à la terre a deux lames et une troisième broche de terre. La lame large ou la troisième broche est destinée à vous protéger. Si la fiche fournie ne s'insère pas dans votre prise, contactez un électricien pour faire remplacer la prise défectueuse.
- 10) Empêchez le cordon d'être piétiné ou pincé, surtout aux fiches, prises de courant, et au point de leur sortie de l'appareil.
- 11) Utilisez uniquement les accessoires précisés par le fabricant.
- 12) Utilisez uniquement avec un chariot, base, trépied, support ou table précisé par le fabricant ou vendu avec l'appareil. Lorsqu'un chariot est utilisé, soyez prudent en déplaçant le chariot/appareil combiné pour éviter toute blessure résultant d'un basculement.



- 13) Débranchez cet appareil durant les orages électriques ou lorsqu'il n'est pas utilisé pendant des périodes prolongées.
- 14) Confiez tout l'entretien à du personnel d'entretien qualifié. L'entretien est requis lorsque l'appareil a été endommagé de quelque manière que ce soit, tel qu'un cordon ou une fiche endommagé, du liquide déversé ou des objets tombés dans l'appareil, l'appareil a été exposé à la pluie ou à l'humidité, un appareil qui ne fonctionne pas normalement ou qui est tombé.
- 15) L'appareil ne doit pas être exposé à l'égouttement ou aux éclaboussures, et aucun objet rempli de liquide, tel que des vases, ne doit être placé sur l'appareil.

- 16) Évitez une installation inappropriée et ne positionnez jamais là où il est impossible d'assurer une bonne ventilation. Lors de l'installation de ce téléviseur, conformez-vous aux recommandations de distance entre l'appareil et le mur ainsi qu'à l'intérieur d'un meuble ou d'un endroit restreint. Observez les lignes directrices de distance minimum montrées ci-après pour un fonctionnement sûr.

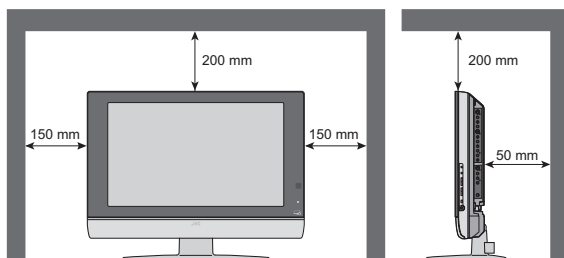

17) Mises en garde pour l'installation

- N'inclinez pas le téléviseur vers la gauche ou vers la droite, ni vers l'arrière.
- Installez le téléviseur dans un coin sur le sol de manière à garder les cordons hors du chemin.
- Le téléviseur produira une faible quantité de chaleur durant le fonctionnement. Assurez-vous qu'un espace suffisant est disponible autour du téléviseur pour permettre un refroidissement satisfaisant.

Précautions

Burn-in de l'écran

L'affichage d'images fixes pendant des périodes prolongées peut laisser une image fantôme subtile mais permanente sur votre écran. Ce phénomène est désigné sous le nom de « burn-in ». Pour éviter ceci, mélangez les programmes que vous regardez.

Citons comme exemples non limitatifs ce qui suit :

- barres de rapports du marché boursier
- affichage des prix et logos des canaux d'achats
- tableaux d'affichage ou schémas des jeux vidéo
- logos vifs de postes
- sites Web ou autres images de style informatique
- disques DVD, bandes vidéo, disques laser
- canaux de télédiffusion, de câblovision ou de réception satellite, ou syntonisateurs/ convertisseurs numériques pour la télévision

Par exemple...

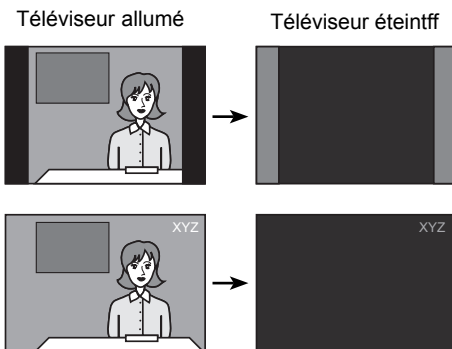

Remarque :

La garantie **NE COUVRE PAS** le burn-in de l'écran ni le vieillissement inégal du tube récepteur de télévision.

Soins du boîtier

Un léger époussetage à l'aide d'un essuie-meubles doux et ne provoquant pas de rayures gardera normalement votre téléviseur propre.

Si vous désirez essuyer le téléviseur, commencez par le débrancher. Essuyez ensuite délicatement à l'aide d'un chiffon doux, légèrement humecté d'eau. Vous pouvez ajouter quelques gouttes d'un détergent liquide doux à l'eau pour aider à faire disparaître les taches de saleté huileuse.

- NE LAISSEZ PAS le liquide pénétrer dans le téléviseur à travers les fentes d'aération.
- N'UTILISEZ PAS des nettoyants forts ou abrasifs sur le téléviseur.
- NE VAPORISEZ PAS de liquides ou de nettoyants directement sur la surface du téléviseur.
- NE FROTTEZ PAS durement le téléviseur. Essuyez le téléviseur doucement à l'aide d'un chiffon doux.

Soins de l'écran

L'écran a été traité en lui appliquant un enduit qui le rend à l'épreuve de l'électrostatique. Lorsqu'il devient sale, essuyez-le doucement à l'aide d'un chiffon doux.

N'appliquez pas d'alcool, de solvants organiques (tels que l'acétone) ni de solvants acides ou alcalins sur l'écran. Ceux-ci enlèveront la couche protectrice et causeront des décolorations.

Ne poussez ou ne frappez pas l'écran. Ceci pourrait rayer la surface de l'écran et causer des distorsions d'image.

Précautions

Déplacement du téléviseur

Vous pouvez vous prendre les doigts sous le téléviseur et être blessé. Tenez le téléviseur au centre de la partie inférieure et évitez d'incliner le téléviseur vers le haut ou vers le bas.

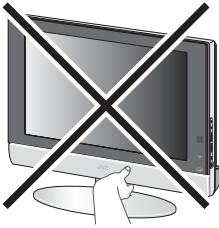

Le téléviseur peut tomber et causer des blessures. Tenez le bas du support avec votre main et inclinez le téléviseur vers le haut ou vers le bas.

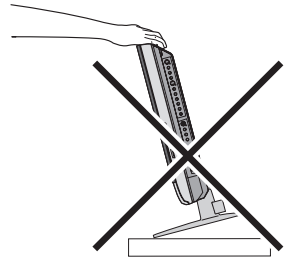

Remarque sur le panneau des haut-parleurs.

N'exercez pas une trop grande pression sur la partie haut-parleur du panneau avant inférieur du téléviseur, ce qui pourrait déformer la grille plastique.

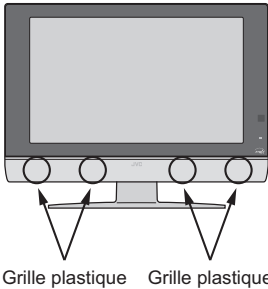

Tables des matières

Configuration rapide 8

Déballage de votre téléviseur	8
Modèle de téléviseur	9
Télécommande de téléviseur	10
Pour débiter	11
Using the Stand	11
La télécommande	12
Raccordement de vos appareils	13
Plug-in menu interactif	20

Programmation de la télécommande 23

Réglage des codes	23
Boîte de câble/l'antenne parabolique	23
Codes du magnétoscope	24
Codes DVD	25
Codes de recherche	26

Menus à l'écran 27

Utilisation du guide	27
Système de menus à l'écran	28

Configuration initiale 30

Réglage de l'auto tuner	30
Sommaire canaux	30
V-Chip	31
Réglage du code de verrouillage	37
Démonstration automatique	37
Langue	38
Sous-titres	38
Mise à l'arrêt automatique	38
XDS ID	39
Atténuation du bruit	39
Blocage du panneau avant	39
V1 Entrée intelligente	40
Ajustement de position	40
Témoin de puissance	40
Sortie Moniteur V1	41
Digital-In	41

Réglage de l'image 42

Réglages de l'image	42
Ajustement des réglages de l'image	42
Température couleur	43
Élimination du bruit numérique	43
Gestion couleurs	43
Retour	43

Réglages du son 44

Réglages du son	44
Ajustement des réglages du son	44
MTS (multi-channel sound)	44
Retour	44

Horloge/minuteries 45

Réglage de l'horloge	45
Minuterie on/off	46

Fonctions des boutons 47

Fonction multi screen	47
Split	47
Index	48
Freeze	48
Swap	48
Select	48
Power	49
Number Buttons (Boutons de numéro)	49
100+ (Bouton 100+)	49
Input (Entrée)	49
Digital-In	49
Channel +/- (Canal +/-)	49
Volume +/-	49
Return +/TV	50
Sound (Son)	50
Video Status (Statut vidéo)	51
Natural Cinema (Cinéma naturel)	51
TheaterPro D6500K	51
Muting (Mise en sourdine du son)	51
Sleep Timer (Minuterie de sommeil)	52
Display (Affichage)	52
Format d'image	53
Aspect (Formats d'image)	53
C.C (Sous-Titres)	54
Menu	54
OK	54
Back (Retour arrière)	54
Interrupteur à glissière TV/CATV	55
Interrupteur à glissière VCR/DVD	55
Boutons de magnétoscope	55
Boutons de lecteur DVD	55
Light (Éclairage)	55

Annexes 56

Guide de dépannage	56
Garantie limitée	57
Centres de réparations agréés	59
Spécifications	60

Merci d'avoir acheté un téléviseur à écran plat et affichage à cristaux liquides JVC. Avant de commencer l'installation de votre nouveau téléviseur, assurez-vous d'avoir toutes les pièces suivantes. Outre ce guide, le carton de votre téléviseur doit comprendre :

1 Téléviseur



1 Télécommande



2 piles AA



Lorsque vous aurez déballé votre téléviseur, l'étape suivante consiste à le raccorder à votre antenne/câble ou antenne parabolique, et à raccorder les appareils audio/vidéo que vous désirez utiliser avec votre téléviseur. Pour réaliser ces connexions, vous utiliserez des fiches telles que celles illustrées ci-après.

Câbles Coaxiaux

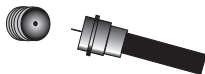

Servent à raccorder une antenne externe ou un système de câblotvion à votre téléviseur.

Câbles de Composants Câbles Composites Câbles Audio



Servent à raccorder des appareils audio/vidéo tels que magnétoscopes, lecteurs de DVD, amplificateurs stéréophoniques, consoles de jeux, etc.

Câble S-Vidéo



Sert à réaliser les connexions vidéo avec les lecteurs de DVD, les caméscopes et les magnétoscopes S-Vidéo.

Avant de commencer à utiliser votre nouveau téléviseur, nous vous recommandons de lire ce guide en entier pour apprendre à connaître les nombreuses fonctions utiles de votre nouveau téléviseur. Toutefois, si vous êtes impatient de commencer à utiliser votre téléviseur immédiatement, un guide de configuration rapide suit sur les quelques prochaines pages.

REMARQUE : Avant de raccorder votre téléviseur à un autre appareil, veuillez vous reporter aux schémas appropriés pour votre téléviseur et votre télécommande précis. Ceci vous aidera à comprendre la manière de raccorder votre téléviseur à un autre appareil, ainsi qu'à utiliser la télécommande pour configurer votre téléviseur.

Schéma du panneau arrière

MODÈLE : LT-26WX84



Schéma du panneau latéral

MODÈLE : LT-26WX84



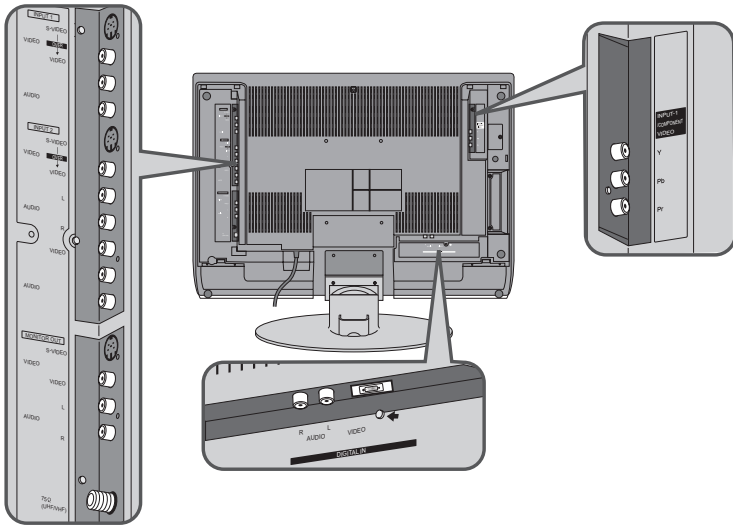
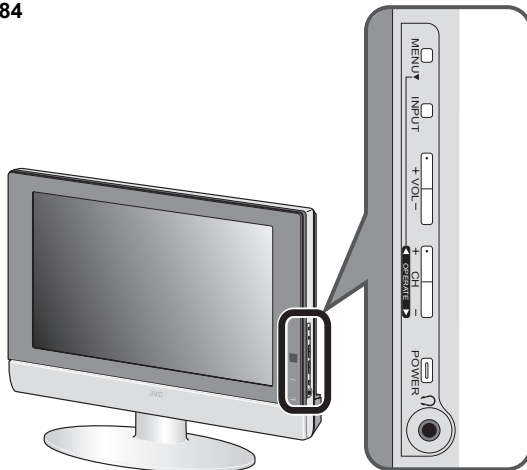
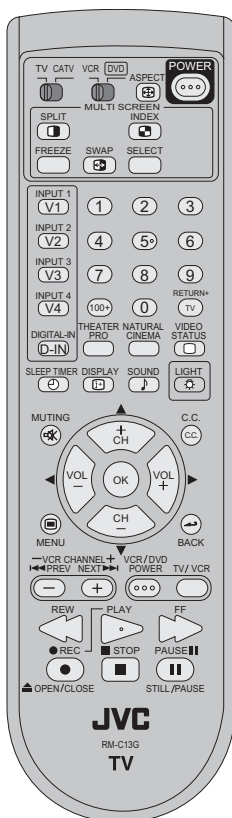

RM-C13G

**MODÈLE :
LT-26WX84**

Remarques :

- Ce modèle de téléviseur comporte trois entrées vidéo. Le bouton INPUT 4 (V4) de votre télécommande n'aura donc aucun effet.
- Reportez-vous aux pages 47 à 55 pour avoir des renseignements sur les boutons de la télécommande.

Pour débuter

Ces pages de configuration rapide vous donneront, en trois étapes faciles, les informations de base dont vous avez besoin pour commencer à utiliser immédiatement votre nouveau téléviseur.

Si vous avez des questions, ou pour obtenir des informations plus détaillées sur l'une quelconque de ces étapes, veuillez consulter d'autres sections de ce guide.

Étape 1 – Utilisation du support

Ce téléviseur est offert avec un support de table déjà fixé.

Vous pouvez utiliser ce support pour ajuster l'orientation de l'écran du téléviseur de 5° vers le haut, 10° vers le bas et 20° vers la gauche ou la droite.

Inclinez le téléviseur vers le haut ou le bas

Tout en tenant, d'une main, la partie inférieure du support, utilisez l'autre main pour tenir le centre de la partie supérieure du téléviseur, et inclinez lentement le téléviseur vers le haut ou le bas..

- Comme mesure de sécurité, le support est fabriqué de façon à ce qu'on ne puisse incliner le téléviseur sans l'exercice d'une certaine quantité de force.

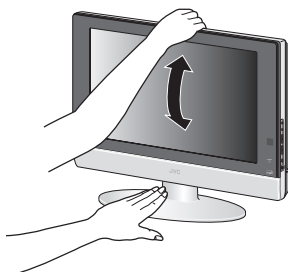

Tournez le téléviseur vers la gauche ou la droite

Tout en tenant, d'une main, la partie inférieure du support, utilisez l'autre main pour tenir le bord du panneau et ajustez lentement l'orientation du support du téléviseur.

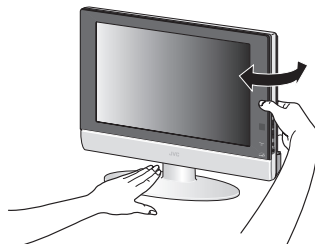

Porte-câbles

Un porte-câbles, qui garde vos câbles de connexion ensemble et bien en ordre, est fixé à l'arrière du support. Pressez délicatement les parties gauche et droite du porte-câbles et tirez-le pour le détacher du support. Après avoir mis les câbles dans le porte-câbles, fixez-le à nouveau à l'arrière du support.

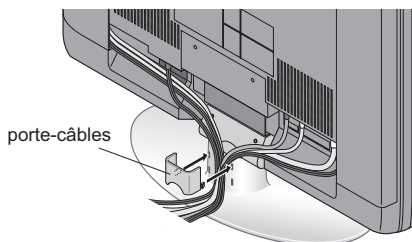

Étape 2 - La télécommande

Avant de pouvoir utiliser votre télécommande, vous devez d'abord poser les piles (fournies).

Faites glisser le couvercle à l'arrière de la télécommande vers le bas de la télécommande. Insérez deux piles en notant soigneusement les marquages « + » et « - » et en plaçant l'extrémité « - » dans l'appareil en premier. Remettez le couvercle en place.

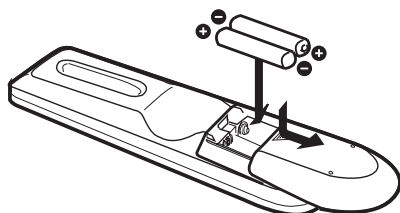

Lorsque vous changez les piles, tentez de le faire en moins de trois minutes. Si l'opération de changement des piles dure plus de trois minutes, vous devrez peut-être réintroduire les codes de la télécommande pour votre magnétoscope, lecteur de DVD et/ou boîte de câble/récepteur d'antenne parabolique. Reportez-vous aux pages 23 à 26.

Boutons des fonctions principales

Vous pouvez utiliser les quatre boutons des fonctions principales au centre de la télécommande pour le fonctionnement de base du téléviseur. Les boutons supérieur et inférieur feront un balayage vers l'avant et vers l'arrière à travers les canaux disponibles. Pour avancer rapidement à travers les canaux à l'aide de la fonction **Hyperscan** de JVC, enfoncez et tenez CH+ ou CH-. Les canaux défilent au rythme de cinq canaux par seconde. Les boutons droit et gauche augmenteront ou baisseront le volume. Ces boutons sont également marqués de quatre flèches et ils s'utilisent également avec le système JVC de menus à l'écran. Appuyez sur le bouton MENU pour utiliser les menus à l'écran.

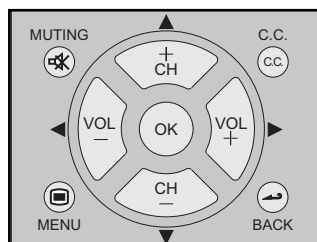

Fonctionnement de base

Mettez le téléviseur en marche et à l'arrêt en appuyant sur le bouton POWER situé dans le coin supérieur droit de la télécommande. Le plug-in Menu interactif apparaît lorsque vous mettez votre téléviseur en marche pour la première fois.

- Assurez-vous que le commutateur TV/CATV est à la position TV. Mettez le commutateur à la position CATV uniquement si vous devez utiliser une boîte de câble.
- Faites glisser le commutateur sélecteur VCR/DVD à la position VCR pour commander un magnétoscope. Faites glisser à la position DVD pour commander un lecteur de DVD. Veuillez vous reporter aux pages 23 à 26 pour obtenir des instructions sur la programmation de votre télécommande pour commander une boîte de câble, un magnétoscope ou un lecteur de DVD.

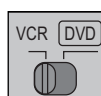
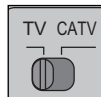

Étape 3 – Raccordement de vos dispositifs

Retirez le couvercle de bornes

Il y a des bornes de connexion derrière les couvercles à gauche et à droite à l'arrière du téléviseur. Retirez ces deux couvercles avant de raccorder une antenne ou d'autres dispositifs. Pour déposer les couvercles, retirez le crochet dans la partie inférieure, puis tirez vers l'extérieur tout en levant légèrement. Pour remettre les couvercles en place, raccordez d'abord le crochet sur la partie supérieure du couvercle, puis insérez le crochet au bas.

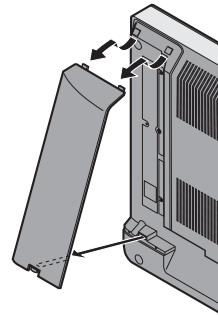

Remarque :

- Laissez les couvercles de bornes hors de l'appareil s'ils ne font pas bien. Ne forcez pas pour remettre les couvercles en place, ce qui pourrait endommager les couvercles et les câbles de connexion.

Connexions

Veillez vous reporter au schéma ci-après pour déterminer la connexion qui vous convient. Reportez-vous ensuite aux schémas appropriés pour raccorder votre téléviseur aux autres appareils que vous puissiez avoir. Après avoir fini de raccorder vos appareils, branchez le cordon dans la prise de courant la plus proche et mettez le téléviseur en marche.

Un magnétoscope n'est pas nécessaire au fonctionnement du téléviseur. Si vous suivez ces schémas et que le téléviseur ne fonctionne pas adéquatement, contactez votre compagnie locale de câblodisvision.

- Pour raccorder un lecteur de DVD, reportez-vous au **Schéma no. 3**. Un lecteur de DVD est facultatif.
- Si vous avez une antenne parabolique, veuillez vous reporter à son manuel d'instructions.



Schéma no. 1



Remarque :

- Si vous n'avez pas de boîte de câble, raccordez le fil de câble provenant de la prise murale à l'arrière du téléviseur.

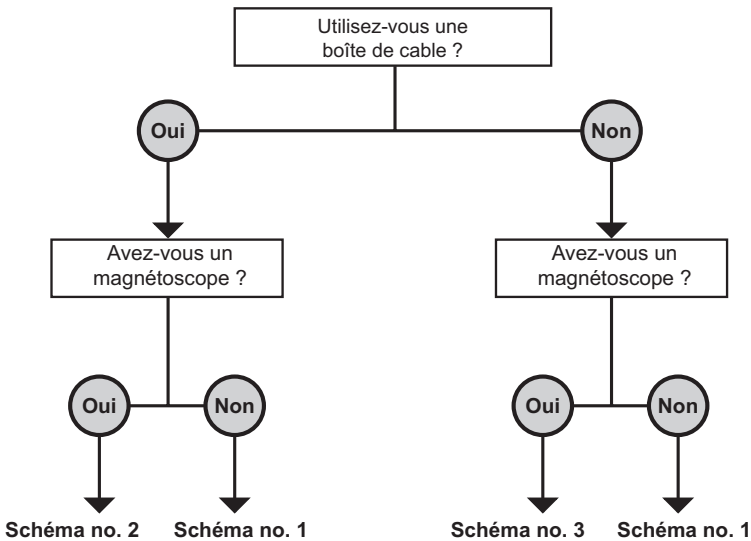
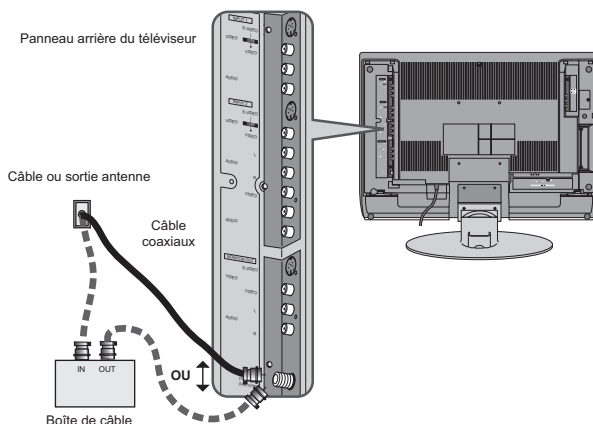
Schéma no. 2

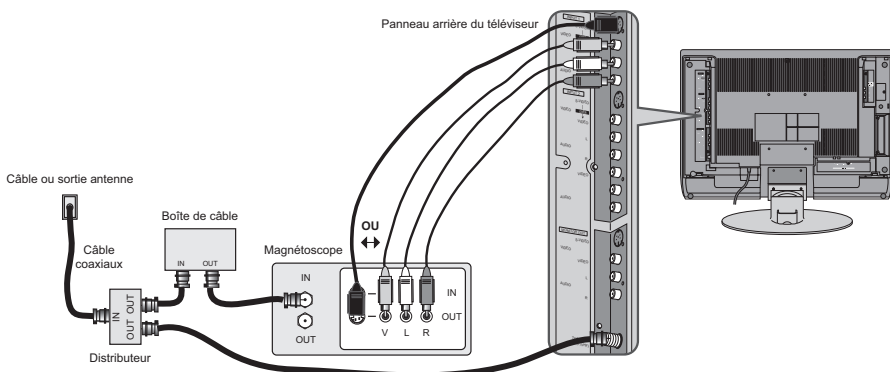

Remarques :

- Si votre magnétoscope est un appareil monophonique, il n'aura qu'un seul jack de sortie audio. Raccordez-le à l'ENTRÉE AUDIO GAUCHE à l'arrière du téléviseur.
- Utilisez, si possible, la connexion S-Vidéo en vue d'une qualité supérieure d'image.
- Vous ne pourrez pas voir les canaux de câble de qualité supérieure si votre magnétoscope n'est pas en marche.

Remarques :

- Le vert, le bleu et le rouge sont les couleurs les plus répandues des câbles de DVD. Les couleurs peuvent varier sur certains modèles. Pour de plus amples renseignements, prière de consulter le manuel de l'utilisateur de votre lecteur de DVD.
- Veuillez à ne pas confondre le câble de DVD rouge avec le câble audio rouge. Il est préférable de réaliser une série de connexions (DVD ou sortie audio) avant d'entreprendre l'autre pour éviter de mélanger accidentellement les câbles.
- Vous pouvez également raccorder le lecteur de DVD à l'entrée 1.

Schéma no. 3

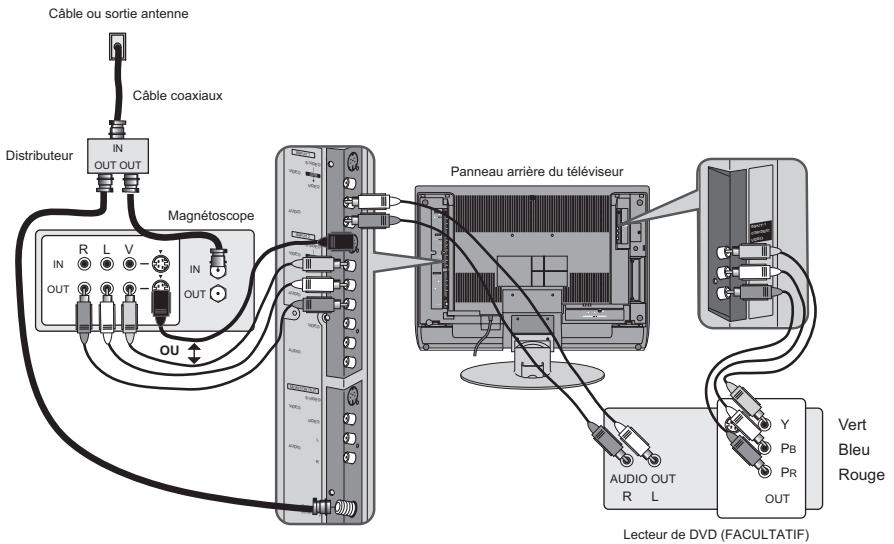

Connexion à un caméscope

Vous pouvez raccorder un caméscope à votre téléviseur en utilisant les jacks d'entrée situés à l'arrière du téléviseur.

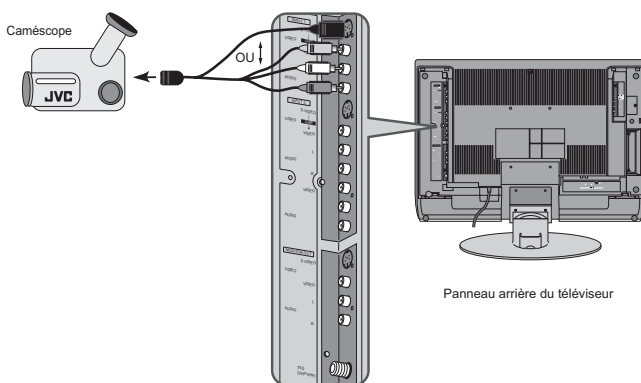

- 1) Raccordez un câble composite jaune depuis la SORTIE VIDÉO du caméscope dans l'ENTRÉE VIDÉO à l'arrière du téléviseur, **OU** raccordez un câble S-vidéo depuis le caméscope à l'arrière du téléviseur.
- 2) Raccordez un câble blanc depuis la SORTIE AUDIO GAUCHE du caméscope dans l'ENTRÉE AUDIO GAUCHE à l'arrière du téléviseur.
- 3) Raccordez un câble rouge depuis la SORTIE AUDIO DROITE du caméscope dans l'ENTRÉE AUDIO DROITE à l'arrière du téléviseur.

Remarque :

- Si votre caméscope est un modèle monophonique, il n'aura qu'une SORTIE AUDIO. Raccordez-la à L'ENTRÉE AUDIO GAUCHE à l'arrière du téléviseur.

Raccordement d'un casque d'écoute

Vous pouvez raccorder un casque d'écoute au téléviseur en utilisant le jack de casque d'écoute situé sur le côté du téléviseur.

- 1) Branchez un jack de casque d'écoute dans le jack de casque d'écoute situé sur le panneau latéral du téléviseur.

Connexion à un amplificateur externe

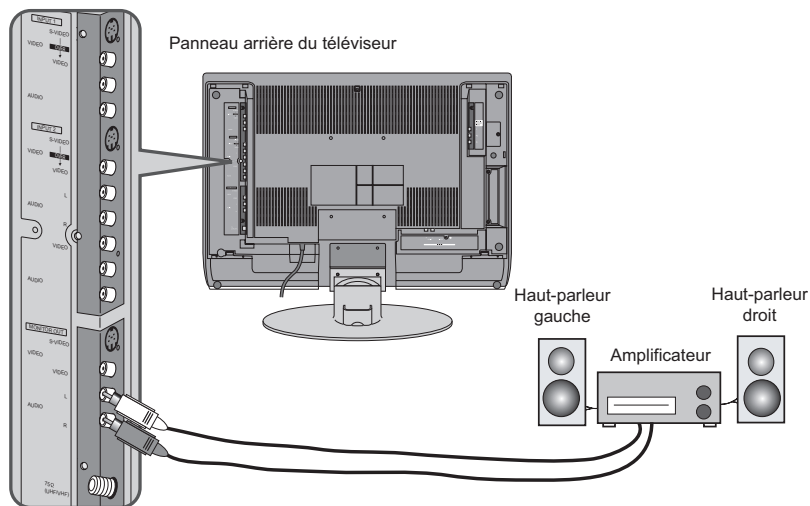

- 1) Raccordez un câble blanc depuis la SORTIE AUDIO GAUCHE à l'arrière du téléviseur dans l'ENTRÉE AUDIO GAUCHE de l'amplificateur.
- 2) Raccordez un câble rouge depuis la SORTIE AUDIO DROITE à l'arrière du téléviseur dans l'ENTRÉE AUDIO DROITE de l'amplificateur.

Remarques :

- Pour de plus amples renseignements, reportez-vous au manuel de l'amplificateur.
- Vous pouvez utiliser la SORTIE AUDIO pour votre système de cinéma domestique.

Pour la SORTIE VIDÉO et la SORTIE S-VIDÉO

- Aucun signal ne sera émis par la SORTIE S-VIDÉO lorsque vous ne regardez pas des images provenant de l'ENTRÉE S-VIDÉO. Dans ce cas, utilisez la SORTIE VIDÉO plutôt que la SORTIE S-VIDÉO.
- Aucun signal ne sera émis par la SORTIE VIDÉO ou la SORTIE S-VIDÉO lorsque vous regardez des images provenant de VIDÉO-1/COMPOSANT VIDÉO.

Connexion à un récepteur TV numérique avec HDCP

En introduisant une source d'image Haute définition Protection du contenu numérique à bande passante élevée à la borne d'entrée numérique de ce téléviseur, des images à haute définition peuvent être affichées à l'écran sous leur forme numérique. (Cette borne est destinée à être utilisée dans le futur lorsque les décodeurs DTV, les lecteurs de DVD et les D-VHS avec Protection du contenu numérique à bande passante élevée seront mis sur le marché.)

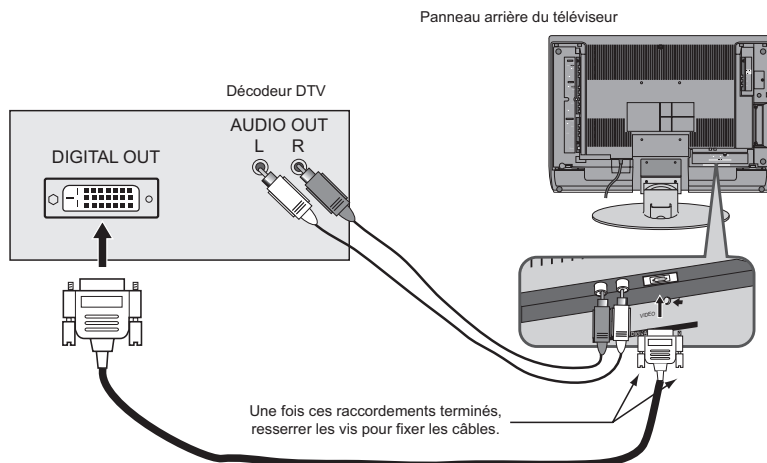

- 1) Raccordez la borne de sortie RGB numérique DTV à la borne d'entrée numérique du téléviseur, puis serrez les deux vis.
 - 2) Raccordez la SORTIE AUDIO GAUCHE du décodeur DTV à L'ENTRÉE AUDIO GAUCHE DIGITAL-IN.
 - 3) Raccordez la SORTIE AUDIO DROITE du décodeur DTV à L'ENTRÉE AUDIO DROITE DIGITAL-IN.
- La borne Digital-In ne peut être utilisée qu'avec les signaux d'image 1080i, 720p et 480p. Mettez le réglage de sortie de borne Digital-Out du décodeur DTV à la position 1080i, 720p ou 480p. Pour obtenir des informations détaillées, reportez-vous au manuel d'instructions du décodeur DTV. Si vous ne pouvez pas afficher l'image parce que votre décodeur DTV n'a pas de réglage de sortie de borne Digital-Out, utilisez l'entrée vidéo de composant (ou l'entrée S-Vidéo ou l'entrée vidéo). Reportez-vous à la page 15. Dans ce cas, l'image sera affichée comme un signal analogique.
 - La borne Digital-In n'est pas compatible avec le signal d'image d'un ordinateur personnel.
 - Utilisez un câble à 19 broches et un seul lien DVI-D (disponible sur le marché) afin de raccorder numériquement le téléviseur à un décodeur DTV.

Si les signaux 480p (640x480 ou 720x480) sont affichés à l'écran, l'équilibre horizontal peut être déplacé légèrement. Dans ce cas, on peut ajuster l'équilibre horizontal en accédant à « DIGITAL-IN » dans le menu de configuration initiale. Reportez-vous à la page 41.

Raccordement à un récepteur AV à l'aide de l'entrée V1 Smart Input de votre téléviseur

En raccordant votre récepteur AV à l'entrée V1 Smart Input de votre téléviseur, vous pouvez regarder des sources d'image depuis un grand nombre de dispositifs différents, sans avoir à changer ni à utiliser les autres connexions d'entrée de votre téléviseur. Ceci vous permet de libérer les autres connexions d'entrée pour pouvoir ainsi raccorder plus de dispositifs à votre téléviseur.

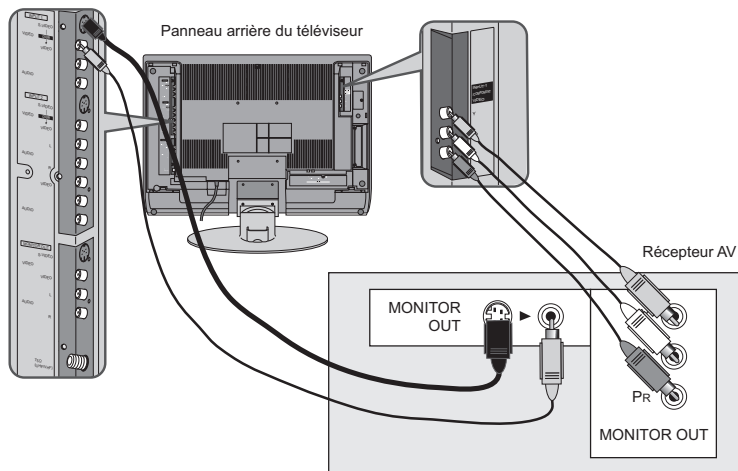

- 1) Raccordez un câble S-Vidéo depuis la sortie moniteur du récepteur AV à l'entrée INPUT-1 S-Vidéo à l'arrière de votre téléviseur.
- 2) Raccordez un câble composite jaune depuis la sortie moniteur du récepteur AV à l'entrée INPUT-1 vidéo à l'arrière de votre téléviseur.
- 3) Raccordez un câble de composant vert depuis la sortie moniteur Y du récepteur AV à l'entrée INPUT-1 vidéo Y à l'arrière de votre téléviseur.
- 4) Raccordez un câble de composant bleu depuis la sortie moniteur Pb du récepteur AV à l'entrée INPUT-1 vidéo Pb à l'arrière de votre téléviseur.
- 5) Raccordez un câble de composant rouge depuis la sortie moniteur Pr du récepteur AV à l'entrée INPUT-1 vidéo Pr à l'arrière de votre téléviseur.

Remarques :

- Veuillez vous reporter au manuel d'instructions de votre récepteur AV pour de plus amples renseignements sur le raccordement de vos haut-parleurs et autres dispositifs tels qu'un lecteur DVD.
- Utilisez la télécommande de votre récepteur AV pour passer aux différents dispositifs que vous avez raccordés.
- Il se peut que certains récepteurs AV ne répondent pas lors de l'activation de la fonction V1 Entrée Intelligente.
- Si vous avez des connexions vidéo pour chaque dispositif d'entrée raccordé à votre récepteur AV, vous ne devriez pas les raccorder à l'aide de la connexion S-Vidéo aussi bien que la connexion composite simultanément lorsque vous utilisez l'entrée V1 comme entrée V1 Entrée Intelligente. Nous vous recommandons alors d'utiliser la connexion S-Vidéo.

Étape 4 - Le plug-in menu interactif

Le plug-in menu interactif apparaît lorsque vous mettez votre téléviseur en marche pour la première fois. Ce menu vous aide à configurer votre téléviseur pour usage en vous permettant de définir vos préférences concernant :

- La langue dans laquelle vous voulez que les menus à l'écran apparaissent.
- Le réglage de l'horloge du téléviseur à la bonne heure afin que vos fonctions de minuterie fonctionnent adéquatement. Choix d'« AUTO. » ou de « MANUEL » pour le réglage de l'horloge.
- Réglage de l'auto tuner des canaux que vous désirez recevoir.

Nous vous recommandons d'effectuer toutes les sélections du plug-in menu interactif avant de commencer à utiliser votre téléviseur.

Langue

Après l'affichage de « JVC PLUG IN MENU INTERACTIF », le téléviseur passe automatiquement aux réglages de langue. Vous pouvez choisir l'affichage de vos menus à l'écran en trois langues : ENGLISH (Anglais), FRANÇAIS ou ESPAÑOL (Espagnol).

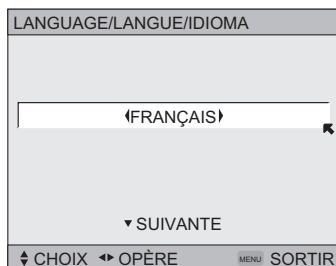

Pour choisir une langue : (ENGLISH, FRANÇAIS ou ESPAÑOL)



Vers SUIVANTE (pour régler l'horloge)

(Voir suite ...)

Régler horloge automatique

Avant d'utiliser l'une quelconque des fonctions de minuterie de votre téléviseur, vous devez d'abord régler l'horloge. Vous pouvez régler votre horloge avec précision en utilisant le signal horaire XDS transmis par la plupart des postes de public broadcasting. S'il n'y a pas de poste PBS dans votre région, vous devrez régler l'horloge manuellement. Reportez-vous à la section réglage manuel de l'horloge ci-après. Pour régler l'horloge à l'aide du signal XDS :

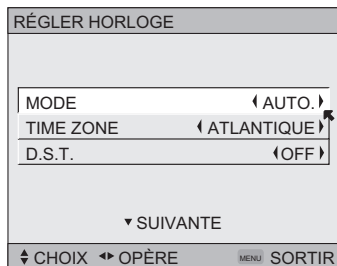

- ◀▶ Pour choisir AUTO.
- ▼ Vers TIME ZONE
- ◀▶ Pour sélectionner votre fuseau horaire : (Atlantique, Est, Centre, Rocheuses, Pacifique, Alaska ou Hawai)
- ▼ Pour aller sur D.S.T. (Heure Avancée)
- ◀▶ Pour ON (activer) ou OFF (inactiver) D.S.T.
- ▼ Vers SUIVANTE (Pour Réglage de l'Auto Tuner)

Remarques :

- La fonction DST ajuste automatiquement l'horloge de votre téléviseur pour l'heure avancée. L'horloge avancera d'une heure à 2 heures du matin le premier dimanche d'avril. L'horloge reculera d'une heure à 2 heures du matin le dernier dimanche d'octobre.
- Vous devrez régler à nouveau l'horloge après une panne de courant. Vous devez régler l'horloge avant d'utiliser quelque fonction de minuterie que ce soit.

Régler horloge manuel

Pour régler manuellement votre horloge (sans utiliser le signal XDS), choisissez MANUEL. Si vous choisissez AUTO., reportez-vous à la Section Réglage automatique de l'horloge ci-dessus.

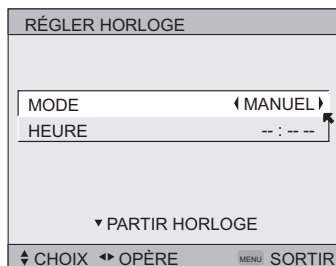

- ◀▶ Pour choisir MANUEL
- ▼ Vers HEURE
- ◀▶ Pour régler l'heure
- ▼ Vers minute
- ◀▶ Pour régler les minutes
- ▼ Pour PARTIR HORLOGE

Remarque :

- Vous devrez régler à nouveau l'horloge après une panne de courant. Vous devez régler l'horloge avant d'utiliser quelque fonction de minuterie que ce soit.

(Voir suite ...)

Régler auto tuner

En mode auto tuner setup, le téléviseur balaye automatiquement tous les canaux disponibles, mettant en mémoire les canaux actifs et sautant les canaux vides ou les canaux dont le signal est faible. Ceci signifie que, durant le balayage (à l'aide des boutons CHANNEL +/-), vous ne recevrez que les canaux clairs et actifs.

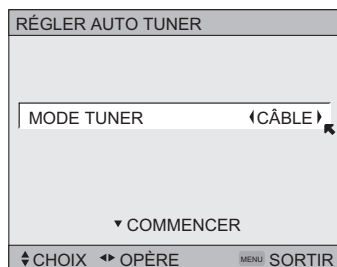

Pour choisir CÂBLE ou ANT.
(ou SAUTER L'ÉTAPE lorsque vous sautez RÉGLER AUTO TUNER).



Pour passer à la position COMMENCER



La programmation prendra environ 1 à 2 minutes.

Au terme de la configuration, « MERCI !! LA CONFIGURATION EST MAINTENANT TERMINÉE » apparaîtra à l'écran. Votre configuration rapide est maintenant terminée. Vous pouvez commencer à regarder la télévision ou vous pouvez continuer la lecture de ce guide pour plus de renseignements sur la programmation de votre télécommande ou l'utilisation du système de menus à l'écran JVC pour particulier votre expérience d'écoute.

Remarques :

- L'atténuation du bruit ne fonctionnera pas durant auto tuner setup.
- SAUTER L'ÉTAPE apparaît uniquement pour le Plug In Menu interactif.
- Le réglage interactive plug-in menu n'apparaît pas si votre téléviseur a été mis en marche précédemment. Dans ce cas, utilisez le menu pour procéder à ces réglages. Reportez-vous aux pages 38, 45 et 30.

Utilisateurs de boîte de câble et d'antenne parabolique : Au terme du réglage de l'auto tuner, vous pouvez (suivant le type de raccordement) n'avoir qu'un canal, habituellement 3 ou 4, dans la mémoire de l'auto tuner. Ceci est normal.



La configuration rapide est terminée.

Programmation de la télécommande

Réglage des codes CATV, magnéscope et lecteur de DVD

Vous pouvez programmer votre télécommande de manière à actionner votre boîte de câble, récepteur satellite, magnéscope ou lecteur de DVD en vous reportant aux instructions et aux codes répertoriés ci-dessous. Si l'appareil ne répond à aucun des codes répertoriés ci-après ou à la fonction de recherche de codes, utilisez la télécommande fournie par le fabricant.

Codes de la boîte de câble ou de l'antenne parabolique

La télécommande est programmée avec les codes de la boîte de câble et de l'antenne parabolique pour la mise en marche, l'arrêt, le balayage des canaux vers le haut et vers le bas et le clavier à 10 touches.

- 1) Repérez la marque de la boîte de câble ou de l'antenne parabolique dans la liste des codes indiqués ci-dessous.
 - 2) Faites glisser l'interrupteur sélecteur à deux voies sur la position « CATV ».
 - 3) Enfoncez et tenez le bouton DISPLAY, puis introduisez le premier numéro de code répertorié à l'aide du clavier à 10 touches.
 - 4) Relâchez le bouton DISPLAY et assurez-vous que la boîte de câble/le récepteur satellite fonctionne.
- Si votre boîte de câble ou la boîte d'antenne parabolique ne répond pas au premier code, essayez les autres codes répertoriés. Si elle ne répond à aucun code, essayez la fonction de codes de recherche décrite à la page 26.

Boîte de câble	Codes	Boîte de câble	Codes	Systèmes numériques satellite	Codes
ABC	024	Puser	032	Echostar (Dish Network)	100, 113, 114, 115
Archer	032, 025	RCA	061, 070		
Cableview	051, 032	Realistic	032	Express VU	100, 113
Citizen	022, 051	Regal	058, 064, 040, 041, 042, 045, 068	G.E.	106
Curtis	058, 059				
Diamond	024, 032, 025	Regency	034	G.I.	108, 120, 121, 122
Eagle	029	Rembrandt	037, 032, 051, 038		
Eastern	034	Samsung	051	Gradiente	112
GC Brand	032, 051	Scientific Atlanta	057, 058, 059	Hitachi	104, 111
Gemini	022, 043	SLMark	051, 047	HNS (Hughes)	104
General Instrument/Jerrold	065, 024, 025, 026, 027, 020, 021, 022, 057, 023, 072, 074	Sprucer	051, 056	Magnavox	102, 103
Hamlin	040, 041, 042, 045, 058, 064	Stargate	032, 051	Panasonic	105
		Telecaption	067	Philips	102, 103, 116
Hitachi	049, 024	Television	047, 051	Primestar	108
Macom	049, 050, 051, 054	Texscan	044	Proscan	106, 109, 110
		Tocom	035, 036, 066, 074	RCA	106, 109, 110
Magnavox	033	Toshiba	050, 048	Sony	107
Memorex	030	Unika	032, 025	Star Choice	104, 108
Movietime	032, 051	Universal	022, 032	Toshiba	101, 104, 117, 118, 119
Oak	039, 037, 048	Videoway	052		
Panasonic	055, 056, 060, 071, 073	Viewstar	029, 030	Uniden	102, 103
Paragon	063	Zenith	063, 046		
Philips	028, 029, 030, 052, 053, 031, 069	Zenith/Drake Satellite	046		
Pioneer	047, 062				
Pulsar	051, 032				

Programmation de la télécommande

Codes du magnétoscope

La télécommande est programmée avec les codes de magnétoscope pour la mise sous et hors tension, la lecture, l'arrêt, l'avance rapide, le rembobinage, la pause, l'enregistrement et le balayage de canaux vers le haut et vers le bas.

- 1) Repérez la marque du magnétoscope dans la liste de codes indiqués ci-dessous.
 - 2) Faites glisser le premier interrupteur sélecteur à deux voies sur la position TV et l'autre interrupteur sélecteur à deux voies sur la position VCR.
 - 3) Enfoncez et tenez le bouton DISPLAY, puis introduisez le premier numéro de code répertorié à l'aide du clavier à 10 touches.
 - 4) Relâchez le bouton DISPLAY et assurez-vous que le magnétoscope fonctionne.
- Si votre magnétoscope ne répond pas au premier code, essayez les autres codes répertoriés. S'il ne répond à aucun code, essayez la fonction de codes de recherche décrite à la page 26.
 - Après que vous ayez programmé votre télécommande, il se peut que certains boutons du magnétoscope ne fonctionnent pas correctement. Dans ce cas, utilisez la télécommande du magnétoscope.
 - Pour enregistrer, tenez le bouton REC de la télécommande enfoncé et appuyez sur le bouton PLAY.

Magnétoscopes	Codes	Magnétoscopes	Codes	Magnétoscopes	Codes
Admiral	035	Marantz	003, 004, 005	Samsung	037, 060, 062, 033, 089
Aiwa	027, 032, 095	Marta	064	Samtron	089
Akai	029, 072, 073, 074	Memorex	024, 067	Sansui	003, 026, 020, 052
Audio Dynamic	003, 005	MGA	038, 040, 047, 048, 041, 042	Sanyo	063, 067, 091, 071
Bell & Howell	063, 071	Minolta	058, 045, 093	Scott	059, 060, 062, 067, 038, 040, 047, 048, 026, 020
Broksonic	020, 026, 094	Mitsubishi	038, 040, 047, 048, 041, 042, 078, 090	Sears	063, 064, 065, 066, 058
Canon	023, 025			Sharp	035, 036, 080, 088
CCE	043	Multitech	047, 027, 062	Shintom	075
Citizen	064	NEC	003, 004, 005, 000	Signature 2000	027, 035
Craig	063, 029, 064	Olympic	024, 023	Singer	075
Curtis Mathes	045, 024, 027, 093	Optimus	028, 021, 035, 064	Sony	028, 029, 030, 053, 054, 055
Daewoo	043, 059, 024, 092	Orion	026, 020	SV 2000	027
DBX	003, 004, 005	Panasonic	023, 024, 021, 022	Sylvania	031, 023, 024, 027
Dimensia	045, 093	Penney	024, 058, 045, 063, 003, 004, 005, 093	Symphonic	027, 081
Emerson	043, 026, 077, 061, 025, 042, 020, 076	Pentax	058, 005, 045, 093	Tashiro	064
Fisher	063, 066, 067, 065, 071, 091	Philco	031, 024, 027, 023, 026, 020, 043	Tatung	003, 004, 005
Funai	027, 026, 020, 000	Philips	031, 023, 024, 086	Teac	003, 004, 027, 005
G.E.	033, 045, 024	Pioneer	023	Technics	021, 022, 023, 024
Go Video	037, 051, 049, 050, 089	Proscan	045, 058, 023, 024, 031, 046, 059, 060, 093, 033, 087	Teknika	024, 027, 070
Goldstar	064	Quasar	021, 022, 023, 024	Thomson	033, 096
Gradiente	083, 084, 081, 000, 001	Radio Shack	033, 024, 063, 036, 067, 040, 027	Toshiba	059, 046, 079
Hitachi	023, 045, 058, 093, 027, 081	RCA	033, 045, 058, 023, 024, 031, 046, 059, 060, 083, 084, 085, 087, 093, 096	Vector Research	005
Instant Replay	024, 023			Wards	035, 036, 067, 044, 064
Jensen	003	Realistic	024, 063, 036, 067, 040, 027	Yamaha	063, 003, 004, 005
JVC	003, 004, 005, 000, 001, 002, 006, 007			Zenith	044, 082, 064, 094
Kenwood	003, 004, 064, 005				
LG	064				
LXI	027, 064, 058, 065, 066, 063, 067				
Magnavox	031, 023, 024, 086				

Programmation de la télécommande

Codes DVD

La télécommande est programmée avec les codes DVD pour la mise sous et hors tension, la lecture, l'arrêt, l'avance rapide, le rembobinage, chapitre précédent, chapitre suivant, l'ouverture et la fermeture du plateau, l'image fixe et la pause.

- 1) Repérez la marque du lecteur de DVD dans la liste de codes indiqués ci-dessous.
 - 2) Faites glisser le premier interrupteur sélecteur à deux voies sur la position TV et l'autre interrupteur sélecteur à deux voies sur la position DVD.
 - 3) Enfoncez et tenez le bouton DISPLAY, puis introduisez le premier numéro de code répertorié à l'aide du clavier à 10 touches.
 - 4) Relâchez le bouton DISPLAY et assurez-vous que le lecteur de DVD fonctionne.
- Si votre lecteur de DVD ne répond pas au premier code, essayez les autres codes répertoriés. S'il ne répond à aucun code, essayez la fonction de codes de recherche décrite à la page 26.
 - Après que vous ayez programmé votre télécommande, il se peut que certains boutons du lecteur de DVD ne fonctionnent pas correctement. Dans ce cas, utilisez la télécommande du lecteur de DVD.

Lecteur DVD	Codes	Lecteur DVD	Codes	Lecteur DVD	Codes
Aiwa	043	Mintek	057	Sharp	028
Apex	040, 054, 055	Mitsubishi	025	Sylvania	038
Bose	058	Next Base	056	SMC	048
Denon	020, 037	Onkyo	041, 052	Sony	024, 045, 046, 047
Funai	038	Oritron	044	Technics	020
Go-Video	032	Panasonic	020	Thomson	021
Harman Kardon	053	Philips	023, 036	Toshiba	023
Hitachi	031	Pioneer	022	Venturer	051
JVC	000	Polk Audio	036	Vialta	050
Kenwood	035, 020	Raite	033	Wave	042
KLH	051	RCA	021, 026	Yamaha	020, 049
Konka	039	Sampo	034	Zenith	027, 032
Koss	050	Samsung	030		

Programmation de la télécommande

Codes de recherche

Fonction de codes de recherche pour boîte de câble ou antenne parabolique

- 1) Faites glisser le premier interrupteur sélecteur à deux voies sur la position CATV.
- 2) Enfoncez et tenez le bouton POWER, puis appuyez sur le bouton RETURN+/TV pendant plus de trois secondes.
- 3) Relâchez le bouton RETURN+/TV, puis relâchez le bouton POWER.
- 4) Appuyez sur le bouton POWER de la télécommande et vérifiez que la boîte de câble ou de l'antenne parabolique répond.
- 5) S'il y a eu une réponse, appuyez sur RETURN+/TV. Les codes sont maintenant définis. En l'absence de réponse, répétez l'étape 4. Si vous répétez l'étape 4 jusqu'à 80 fois sans obtenir de réponse, utilisez la télécommande fournie avec l'appareil.
- 6) Appuyez sur le bouton RETURN+/TV pour quitter cette fonction.



Fonction de codes de recherche pour le magnétoscope/lecteur de DVD

- 1) Faites glisser le premier interrupteur sélecteur à deux voies sur la position TV et l'autre interrupteur sélecteur à deux voies sur la position VCR ou DVD.
- 2) Enfoncez et tenez le bouton POWER du magnétoscope ou du lecteur DVD, puis appuyez sur le bouton RETURN+/TV pendant plus de trois secondes.
- 3) Relâchez le bouton RETURN+/TV, puis relâchez le bouton POWER du magnétoscope ou du lecteur DVD.
- 4) Appuyez sur le bouton VCR ou DVD POWER et vérifiez que le magnétoscope ou le lecteur de DVD répond.
- 5) S'il y a eu une réponse, appuyez sur RETURN+/TV. Les codes sont maintenant définis. En l'absence de réponse, répétez l'étape 4. Si vous répétez l'étape 4 jusqu'à 80 fois pour le magnétoscope (40 fois pour le lecteur de DVD) sans obtenir de réponse, utilisez la télécommande fournie avec l'appareil.
- 6) Appuyez sur le bouton RETURN+/TV pour quitter cette fonction.

Menus à l'écran

Utilisation du guide

Certains symboles sont utilisés tout au long de ce guide pour vous aider à apprendre les fonctions de votre nouveau téléviseur. Ceux que vous verrez le plus souvent sont les suivants :

- ▲▼ Les flèches montante et descendante signifient appuyer sur les boutons CH+ ou CH-. Une pression des boutons CH+ ou CH- vous permet :
 - De vous déplacer verticalement dans un écran de menu principal
 - De vous déplacer à travers un écran de sous-menu
 - De passer à la lettre, au chiffre ou autre choix suivant dans un sous-menu
 - De revenir en arrière pour corriger une erreur
 - De balayer les canaux de télévision (hors d'un écran de menu)
 - ◀▶ Les flèches gauche et droite signifient d'appuyer sur les boutons VOLUME+ ou VOLUME- pour vous déplacer vers la gauche ou vers la droite afin de :
 - Choisir un élément d'un menu mis en relief
 - Choisir un élément dans un sous-menu
 - Choisir des chiffres dans certaines options de menu
 - De balayer les canaux de télévision (hors d'un écran de menu)
-  L'icône « press button » signifie que vous devez appuyer sur le bouton nommé sur votre télécommande. (Les noms de bouton apparaissent en PETITES MAJUSCULES.)
-  L'icône « helping arrow » est dirigée vers l'élément mis en relief ou sélectionné dans un menu.

Pour afficher le menu à l'écran, appuyez sur le bouton MENU de la télécommande. L'élément qui apparaît en vert est celui alors sélectionné. Si vous utilisez le bouton Menu sur le panneau avant du téléviseur plutôt que la télécommande, un écran de menu supplémentaire montrant ENTRÉE et ASPECT apparaîtra entre CONFIG. INITIALE et AJUSTER IMAGE. L'« Plug-in Menu Interactif » apparaîtra la première fois que le téléviseur sera mis en marche.

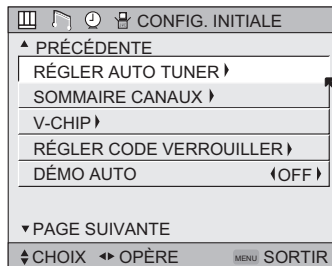

Remarques :

- Les menus apparaissant dans le présent manuel sont des illustrations, et non des reproductions exactes des affichages à l'écran du téléviseur.

Menus à l'écran

Système de menus à l'écran

Votre téléviseur est équipé d'un système de menus à l'écran JVC. Ces menus vous permettent de régler facilement et rapidement votre téléviseur. Des exemples de menus à l'écran sont donnés à la page suivante. Des explications détaillées portant sur l'utilisation de chaque menu sont données par la suite dans ce guide. Reportez-vous aux pages 20 à 22 pour obtenir des informations sur le Plug In Menu interactif.

Utilisation des menus à l'écran

Pour ouvrir le système de menus à l'écran, appuyez sur le bouton MENU de la télécommande. Vous naviguez à l'intérieur des menus à l'écran en utilisant les quatre boutons de flèches directionnelles de la télécommande. (Ces boutons sont aussi les boutons CH+/- et VOL +/-.) Les fonctions de balayage des canaux et de volume ne fonctionnent pas lorsqu'un menu à l'écran est activé.)

La fonction et l'option sélectionnées sur un écran de menu sont mises en relief dans une couleur différente.

Option
sélectionnée
(Vert)

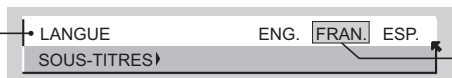

Option
sélectionnée (Bleu)

Pour passer à une fonction différente, utilisez les flèches ▲ ▼ pour faire défiler vers le haut ou vers le bas la liste. Lorsque vous appuyez sur la flèche montant en haut de la liste ou sur la flèche descendante en fin de liste, l'écran de menu suivant apparaît. Utilisez les flèches ◀ ▶ pour sélectionner une option à partir de la fonction mise en relief. Une pression du bouton MENU de la télécommande fermera le système de menus à l'écran et vous ramènera en mode de télévision normal.

Chaque menu et ses fonctions sont abordés dans les pages suivantes du manuel.

Remarques :

- Si vous n'appuyez sur aucun bouton pendant quelques secondes, le menu à l'écran se ferme automatiquement.
- Les noms de boutons dans ce guide sont donnés en PETITES MAJUSCULES.
- La taille des menus apparaissant à l'écran dépend du format d'image choisi.
- Certains éléments de menu peuvent ne pas apparaître dans les écrans de menu lorsque certains formats d'image ou d'entrées sont choisis.

Menus à l'écran



Appuyez sur le bouton MENU

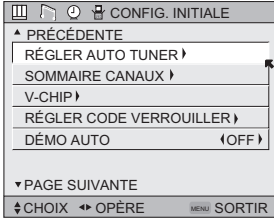

CONFIGURATION INITIALE 04

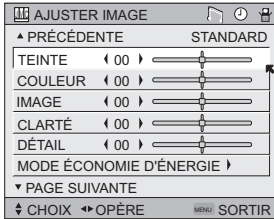
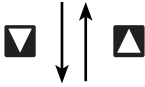

AJUSTER IMAGE 01

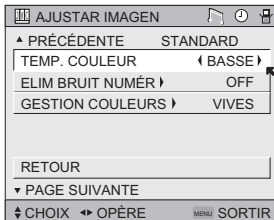

AJUSTER IMAGE 02

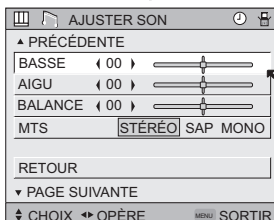

AJUSTER SON

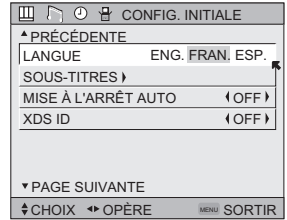
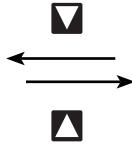

CONFIGURATION INITIALE 03

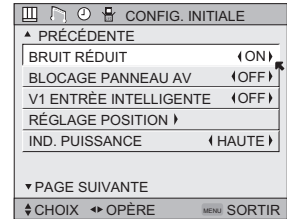
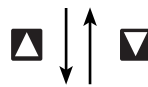

CONFIGURATION INITIALE 02

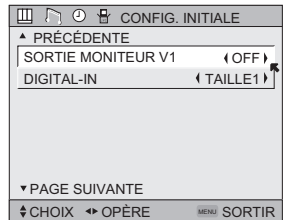

CONFIGURATION INITIALE 01

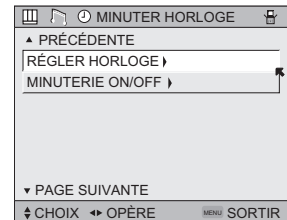
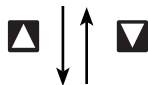

MINUTER HORLOGE

Remarque :

- Le menu DIGITAL-IN ne peut s'afficher que si un signal vidéo 480p est introduit à la borne d'entrée numérique et que l'image est affichée sur l'écran.
- Lorsqu'on appuie sur le bouton Menu sur le panneau avant du téléviseur, le menu CONTRÔLE PANNEAU AVANT apparaît entre CONFIG. INITIALE 04 et AJUSTER IMAGE 01.

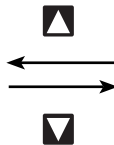

Configuration initiale

Réglage de l'auto tuner

La fonction de réglage de l'auto tuner est décrite à la page 22 en tant que plug-in menu interactif. Si vous voulez accéder à nouveau à cette fonction, suivez les étapes ci-après.



Appuyez sur le bouton MENU



Vers RÉGLER AUTO TUNER



Pour activer



Pour choisir CÂBLE ou ANT. (Antenne)



Appuyez sur le bouton Ok pour démarrer

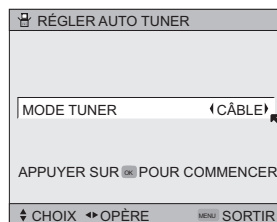

La programmation prendra environ une à deux minutes. Le réglage de l'auto tuner est terminé lorsque le message « **PROGRAMMATION TERMINÉE** » apparaît à l'écran.



Appuyez sur le bouton MENU lorsque vous avez terminé

Sommaire canaux

Sommaire canaux vous permet de particulariser l'éventail de canaux que reçoit votre téléviseur. Vous pouvez ajouter ou supprimer des canaux ou empêcher les utilisateurs non autorisés de regarder l'un quelconque des 181 canaux.



Appuyer sur le bouton MENU



Vers SOMMAIRE CANAUX



Pour activer

L'écran sommaire canaux sera maintenant affiché avec les canaux à balayer marqués d'un « ✓ ». Vous pouvez supprimer des canaux du balayage en retirant le « ✓ ». Si des canaux ont été oubliés durant la procédure auto tuner setup et que vous désirez les ajouter, vous pouvez le faire en plaçant un « ✓ » à côté du numéro de canal.



Vers la colonne BALAYA.



Appuyez sur le bouton Ok pour inclure ou supprimer du balayage



Appuyer sur le bouton MENU lorsque vous avez terminé

Vous pouvez bloquer l'accès à un canal en activant le verrouillage



Appuyez sur le bouton MENU



Vers SOMMAIRE CANAUX



Pour activer



Vers la colonne de verrouillage (🔒)



Appuyez sur le bouton ZÉRO pour verrouiller ou déverrouiller ce canal



Appuyez sur le bouton MENU lorsque vous avez terminé

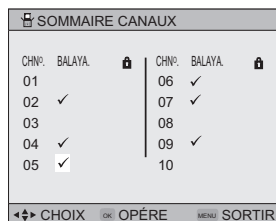

Configuration initiale

Message d'un canal réservé

Quand un spectateur essaie de regarder un canal réservé, ce message apparaît :

Pour regarder un canal que vous avez verrouillé, entrez le code de verrouillage en utilisant le pavé numérique à 10 touches. Si le mauvais code est entré, le message « CODE D'ACCÈS INVALIDE » clignote à l'écran.

Le canal est inaccessible jusqu'à ce que le code correct soit introduit.

CE CANAL EST VERROUILLÉ
PAR CODE
ENTRER CODE DE CONTRÔLE
AU CLAVIER DE 10 CHIFFRES
POUR LE LIBÉRER
NO. - - - -

Remarques :

- Une fois un canal déverrouillé, il le demeurera jusqu'à ce que le téléviseur soit éteint.
- Reportez-vous également à la section sur le réglage du code de verrouillage à la page 37.

V-Chip

Votre téléviseur est pourvu de la technologie puce V, ce qui vous permet de bloquer des canaux ou un contenu que vous jugez inappropriés aux enfants, sur la base des cotes américaines et canadiennes. V-Chip n'a aucun effet sur les signaux vidéo provenant des disques DVD, bandes de magnétoscope ou connexion de caméscope.

Remarque : Certains programmes et films sont diffusés sans signal de cote. Par conséquent, même si vous configurez la puce V, ces programmes ne seront pas verrouillés. Reportez-vous à la page 32 pour obtenir des informations sur la manière de bloquer les programmes non cotés.

Remarque (pour les spectateurs Canadiens) : La fonction puce V est basée sur les caractéristiques américaines, et il se peut donc qu'elle ne fonctionne pas correctement au Canada.

Vous pouvez adapter les réglages puce V de votre téléviseur à vos goûts personnels. Le menu puce V ci-après est le point de départ de vos réglages puce V.

Vous pouvez utiliser les réglages puce V américains (pour les programmes diffusés depuis les États-Unis), les réglages puce V canadiens (pour les programmes diffusés depuis le Canada) et les cotes de films. Vous pouvez utiliser l'un quelconque ou l'ensemble des réglages (puce V É.U., puce V Canada, cotes de films). Les descriptions pour régler chacun des trois formats de puce V apparaissent dans les six pages qui suivent accompagnées des descriptions des catégories de cotes.

Pour accéder aux catégories de cotes :



Appuyez sur le bouton MENU



Vers V-CHIP



Pour activer (l'icône de verrouillage  apparaîtra)



Appuyez sur ZÉRO pour accéder au menu puce V



Pour ON (activer) ou OFF (inactiver) la puce V (la puce V doit être activée, sans quoi les réglages de cote ne fonctionneront pas)



Pour passer à FIXER COTES TÉLÉVISEUR, FIXER COTES FILM ou SYST CLASSIFICAT CAN (se reporter aux pages suivantes pour des descriptions de chaque point)

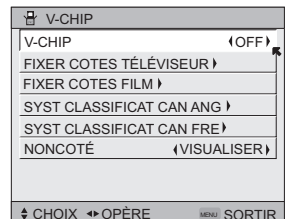

Configuration initiale

Programmes non cotés

La programmation non cotée désigne tout programme qui ne contient pas de signal de cote. Les programmes des postes de télévision qui ne transmettent pas les signaux de cote seront dans la catégorie « programmation non cotée ».

Exemples de programmes non cotés :

- Bulletins d'urgence
- Informations
- Annonces des Services Publics
- Sports
- Certaines Réclames Télévisées
- Programmes d'origine Locale
- Programmes Politiques
- Programmes Religieux
- Météo

Remarque :

- Les programmes télévisés ou les films qui n'ont pas de signaux de cote seront verrouillés si la catégorie non cotée est réglée sur BLOC.

Consignes pour bloquer les programmes non cotés

Vous pouvez bloquer les programmes qui ne sont pas cotés.



Appuyez sur le bouton MENU



Vers V-CHIP



Pour activer (l'icône de verrouillage  apparaît)



Appuyez sur ZÉRO pour accéder aux options de configuration V-Chip



Vers NONCOTÉ



Vers VISUALISER ou BLOC



Appuyez sur MENU lorsque vous avez terminé

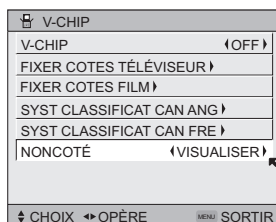

Configuration initiale

Cotes américaines de Puce V

SYSTÈMES AMÉRICAINS DE COTES PARENTALES

Les programmes possédant les cotes suivantes sont appropriés pour les enfants.

❑ **TV Y est approprié pour tous les enfants**

Ces programmes sont réalisés pour de très jeunes spectateurs, et ils devraient convenir à tous les âges, y compris les enfants âgés de 2 à 6 ans.

❑ **TV Y7 est destiné aux enfants plus âgés**

La plupart des parents devraient trouver ces programmes convenables pour les enfants âgés de 7 ans et plus. On peut y trouver une certaine violence de fantaisie ou de comédie que les enfants devraient arriver à discerner de la réalité.

Les programmes possédant les cotes suivantes sont appropriés pour l'ensemble des spectateurs.

❑ **TV G signifie audience générale**

La plupart des parents devraient trouver ces programmes convenables pour tous les groupes d'âge. Ils contiennent peu ou pas du tout de violence, aucun langage choquant, et peu de dialogues ou de situations sexuelles, voire même aucun.

❑ **TV PG signifie direction parentale suggérée**

Ces programmes peuvent contenir un certain langage choquant, mais pas beaucoup, une violence limitée et des dialogues ou des suggestions sexuellement suggestives. Il est recommandé aux parents de regarder ces programmes en premier, puis avec leurs enfants.

❑ **TV 14 signifie parents fortement mis en garde**

Les programmes contiennent un matériel qui peut ne pas convenir aux enfants de moins de 14 ans, notamment la possibilité de violence intense, de situations sexuelles, de langage grossier et choquant ou de dialogues fortement suggestifs. Les parents sont mis en garde contre l'écoute sans surveillance par les enfants de moins de 14 ans.

❑ **TV MA signifie audience adultes seulement**

Ces programmes sont destinés spécifiquement aux adultes et il se peut qu'ils ne conviennent pas aux personnes de moins de 17 ans. Les programmes TV MA contiennent une grande quantité de V, S, L ou D.

Directives d'écoute

Outre les catégories de cotes expliquées ci-dessus, des informations sur des types particuliers de contenu sont également fournies avec la cote puce V. Ces types de contenu peuvent également être bloqués. Les types de contenu sont les suivants :

- **V/FV** se reporte à la VIOLENCE/VIOLENCE FANTAISIE
- **S** se reporte au CONTENU SEXUEL
- **L** se reporte au LANGAGE choquant
- **D** se reporte au DIALOGUE suggestif

Configuration initiale

Configuration des cotes américaines de Puce V



Appuyez sur le bouton MENU



Vers V-CHIP



Pour exécuter (l'icône de verrouillage  apparaît)



Appuyez sur ZÉRO pour accéder au menu puce V



Pour ON (activer) ou OFF (inactiver) la puce V





Pour passer à FIXER COTES TÉLÉVISEUR

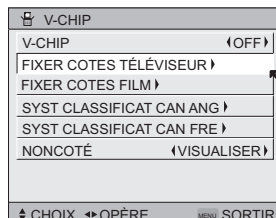

Pour exécuter



Instructions pour configurer les cotes américaines de Puce V

Alignez le curseur de la colonne (TV PG, TV G, etc.) sur la rangée de contenu (V/FV, S, etc.) et appuyez sur  ou  pour déplacer le curseur à la position appropriée. Appuyez sur Ok pour activer ou inactiver la fonction de verrouillage. Un élément est verrouillé si l'icône  apparaît plutôt qu'un « — ».

Exemple : Pour bloquer la visualisation de tous les programmes TV 14, déplacez le curseur jusqu'à la rangée supérieure de cette colonne et ajoutez une icône de verrouillage. Lorsque vous avez verrouillé un élément de la rangée supérieure, tout ce qui est dans cette colonne est verrouillé automatiquement.



Vers la colonne TV 14



Appuyez sur le bouton Ok pour verrouiller



Appuyez sur le bouton MENU lorsque vous avez terminé

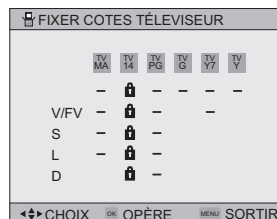

Remarque :

- Si vous désirez modifier la configuration, déplacez le curseur jusqu'à la colonne supérieure et changez l'icône de verrouillage à « — » en appuyant à nouveau sur OK. Vous pouvez alors sélectionner des catégories individuelles à verrouiller.

Configuration Initiale

Cotes de films

❑ NR – Non coté

Il s'agit de film non coté. Ces films sont souvent importés de pays qui n'utilisent pas le système de cotes MPA. D'autres films NR peuvent être l'oeuvre de réalisateurs amateurs qui n'avaient pas l'intention de diffuser leurs films dans le grand public.

La programmation NR peut contenir tous les types de programmation, y compris des programmes pour les enfants, des programmes étrangers et du matériel adulte.

❑ G – audience générale

Selon le conseil d'étude, ces films ne contiennent rien, c'est-à-dire contenu sexuel, violence ou langage, qui ne conviendrait pas à un public de quelque âge que ce soit.

❑ PG – direction parentale

La Direction parentale signifie que le film peut présenter un certain contenu tel que violence à faible degré, brève scène de nudité et langage choquant. Le contenu n'est pas jugé trop fort.

❑ PG-13 – parents fortement avertis

Les parents ayant des enfants de moins de 13 ans sont avertis que le contenu des films ainsi cotés peut comprendre un contenu sexuel, un langage et une violence plus explicite que les films cotés PG.

❑ R – restreint

Ces films contiennent du matériel de nature explicite et ils ne sont pas recommandés pour les enfants de moins de 17 ans sans surveillance.

❑ NC-17 – personne de moins de 18 ans

Ces films sont considérés comme étant ce que la plupart des parents jugeraient trop adulte pour l'écoute de leurs enfants et ils peuvent contenir un langage choquant, des scènes de nudité, de la violence et des sujets subjectifs ou explicites.

❑ X – personne de moins de 18 ans.

Films inappropriés pour toute personne âgée de moins de 18 ans.

Consignes pour Régler les Cotes de Films (MPAA)



Appuyez sur le bouton MENU



Vers V-CHIP



Pour exécuter (l'icône de verrouillage  apparaît)



Appuyez sur ZÉRO pour accéder aux options de configuration puce V



Vers FIXER COTES FILM



Pour entrer dans le menu des films

Exemple :

Pour bloquer l'écoute des programmes X et NC-17 :

  Vers la colonne X



Appuyez sur le bouton Ok pour verrouiller



Vers la colonne NC-17



Appuyez sur le bouton Ok pour verrouiller



Appuyez sur le bouton MENU pour terminer

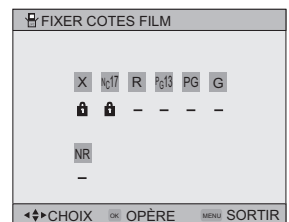

Configuration Initiale

Cotes canadiennes de Puce V

- ❑ **E - Exempté.**
Les programmes exemptés comprennent : les informations, les émissions sportives, les documentaires et autres programmes d'information, les débats, les vidéos de musique, et les programmes de variétés.
- ❑ **G – Général.**
Directives de violence : il n'y aura aucune scène réaliste de violence. Les descriptions de comportements agressifs seront rares et limitées à des représentations de nature clairement fictive, comique ou irréaliste.
- ❑ **8ans+ – Général-Déconseillé aux jeunes enfants.**
Directives de violence : toute description réaliste de violence sera rare, discrète ou peu intensive, et montrera les conséquences des actes. Il n'y aura ni langage choquant, ni nudité, ni contenu sexuel.
- ❑ **13ans+ - Cette émission peut ne pas convenir aux enfants de moins de 13 ans.**
Programmes destinés à une audience générale, mais qui peuvent ne pas convenir à de jeunes enfants. Les parents peuvent juger que certain contenu ne convient pas à des enfants âgés de 8 à 13 ans.
- ❑ **16ans+ - Cette émission ne convient pas aux moins de 16 ans.**
Les parents sont fortement avisés d'exercer leur discrétion avant d'autoriser l'écoute par des pré-adolescents et des jeunes adolescents. Les programmes peuvent contenir des thèmes mûrs ainsi que des scènes de violence intense.
- ❑ **18ans+ - Cette émission est réservée aux adultes.**
Matériel destiné uniquement à un public adulte.

Consignes pour configurer les cotes canadiennes de Puce V



Appuyez sur le bouton MENU



Vers V-CHIP

Pour exécuter (l'icône de verrouillage  apparaît)



Appuyez sur ZÉRO pour accéder aux options de configuration puce V



Pour passer à SYST CLASSIFICAT CAN FRA (pour Français)

Pour accéder au menu des cotes

Exemple :

Pour bloquer l'écoute des programmes cotés 18ans+ et

16ans+ :



Vers la colonne 18ans+



Appuyez sur le bouton Ok pour verrouiller



Vers la colonne 16ans+



Appuyez sur le bouton Ok pour verrouiller



Appuyez sur le bouton MENU pour terminer

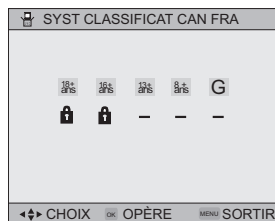

Remarque :

- Pour obtenir des instructions sur le « SYST CLASSIFICAT CAN ANG (en Anglais) », veuillez vous reporter à la page 36 du côté Anglais du manuel.

Configuration initiale

Réglage du code de verrouillage

Les réglages de canal réservé et de Puce V sont protégés par un code de verrouillage à quatre chiffres. Votre téléviseur est livré pré-réglé avec un code de verrouillage de 0000. Vous pouvez changer le code de verrouillage par n'importe quel nombre de quatre chiffres. Pour changer le code de verrouillage, suivez les étapes ci-après :



Appuyez sur le bouton MENU



Vers RÉGLER CODE VERROUILLER



Pour exécuter (l'icône de verrouillage  apparaît)



Appuyez sur ZÉRO pour accéder au code de verrouillage

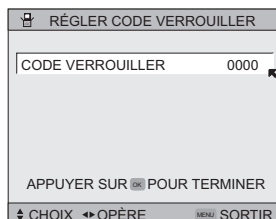

Le premier chiffre sera mis en surbrillance.



Pour sélectionner le chiffre



Pour passer au chiffre suivant

Continuez à suivre ces instructions pour l'ensemble des quatre chiffres.



Appuyez sur le bouton Ok pour terminer (votre code de verrouillage est maintenant défini)



Appuyez sur le bouton MENU lorsque vous avez terminé

Lorsqu'un spectateur tente de voir un canal bloqué, le message suivant apparaît :

Le canal demeurera bloqué jusqu'à l'introduction du code correct (voir ci-dessus pour informations sur le réglage de votre code de verrouillage).

CE PROGRAMME DÉPASSE VOS
LIMITES DE COTE.
ENTRER CODE BLOCAGE
PAR LE CLAVIER 10 TOUCHES
POUR DÉVERROUILLER
NO. - - - -

Remarques :

- Après une panne de courant, vous devez rétablir le code de verrouillage.
- Écrivez le numéro de votre code de verrouillage et gardez-le caché des spectateurs éventuels.
- Si vous oubliez votre code de verrouillage, vous pouvez définir un nouveau code en suivant les étapes décrites ci-dessus.

Démo Auto

Cette fonction vous permet de prévisualiser les nombreux modes différents de visualisation de votre téléviseur. Elle passera à travers « Démo Écran Multi », « Démo Image Sur Image », tous les différents ratios « Aspect » ainsi que tous les différents modes « Statut Vidéo ».



Appuyez sur le bouton MENU





Vers DÉMO AUTO



Pour ON (activer) ou OFF (inactiver)

Remarque :



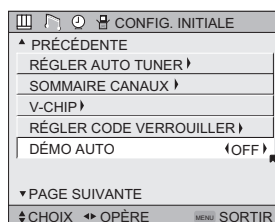

- Pour arrêter auto demo, appuyez sur le bouton MENU et sélectionnez auto demo en appuyant sur les boutons  et inactuez-la en appuyant sur les boutons . Appuyez sur le bouton MENU pour terminer.



Configuration initiale

Langue





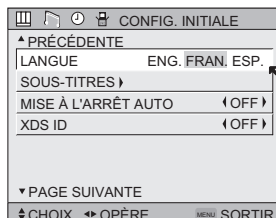

La fonction Langue est décrite à la page 20 du plug-in menu interactif. Si vous devez choisir à nouveau la langue, suivez les étapes ci-après.

-  Appuyez sur le bouton MENU
-  Vers LANGUE
-  Pour choisir une langue : ENG. (anglais), FRAN. (français) ou ESP. (espagnol).
-  Appuyez sur le bouton MENU lorsque vous avez terminé



Sous-titres

Bon nombre de programmes comprennent actuellement un affichage à l'écran de dialogue intitulé sous-titres. Certains programmes peuvent également comprendre des affichages d'informations supplémentaires sous forme de texte. Votre téléviseur peut avoir accès à ces informations et les afficher à l'aide de la fonction sous-titres. Pour activer la fonction sous-titres, suivez les étapes ci-après.

-  Appuyez sur le bouton MENU
-  Vers SOUS-TITRES
-  Pour exécuter
-  Pour choisir S-TITRE ou TEXTE
-  Pour choisir des sous-titres (CC1 à CC4) ou un canal de texte (T1 à T4)
-  Appuyez sur le bouton Ok pour mettre en mémoire
-  Appuyez sur le bouton MENU lorsque vous avez terminé







Remarques :

- Les sous-titres se trouvent habituellement sur le canal de sous-titres CC1. Certains programmes peuvent comprendre des informations de texte supplémentaires qui se trouvent habituellement sur le canal de texte T1. Les autres canaux sont disponibles pour usage futur.
- Il se peut que les sous-titres ne fonctionnent pas adéquatement si le signal reçu est faible ou si vous lisez une bande vidéo.
- La plupart des programmes contenant des sous-titres afficheront un avis au début du programme.
- Pour sélectionner le mode, appuyez sur le bouton C.C. Voir page 54.

Mise à l'arrêt automatique

Cette fonction éteint automatiquement votre téléviseur en l'absence de signal provenant du canal sur lequel le téléviseur est syntonisé.

-  Appuyez sur le bouton MENU
-  Vers MISE À L'ARRÊT
-  Pour ON (activer) ou OFF (inactiver)
-  Appuyez sur le bouton MENU lorsque vous avez terminé

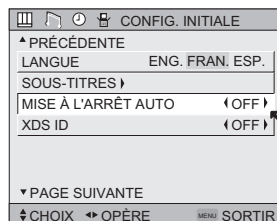

- Si le canal sur lequel vous êtes syntonisé ne reçoit pas de signal pendant plus d'une minute, le texte clignotant « NE REÇOIT AUCUN SIGNAL » apparaît à l'écran et commence le compte à rebours. Si aucun signal n'est reçu dans un délai de 10 minutes, le téléviseur se met automatiquement à l'arrêt.

Configuration initiale

XDS ID

L'affichage XDS ID procure les lettres d'identification du canal, le nom du réseau et même un nom de programme. Les informations XDS ID sont fournies par le télédiffuseur.



Appuyez sur le bouton MENU



Vers XDS ID



Pour ON (activer) ou OFF (inactiver)



Appuyez sur le bouton MENU lorsque vous avez terminé

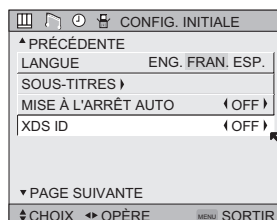

Atténuation du bruit

Cette fonction insère un écran gris vierge par-dessus les canaux qui ne diffusent pas ou sont trop faibles pour être reçus clairement.



Appuyez sur le bouton MENU



Vers BRUIT RÉDUIT



Pour ON (activer) ou OFF (inactiver) l'atténuation du bruit



Appuyez sur le bouton MENU lorsque vous avez terminé

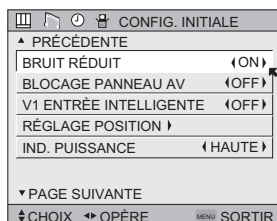

Remarque :

- L'atténuation du bruit ne fonctionnera pas durant auto tuner setup ou lorsque vous utilisez le sommaire canaux.

Blocage du panneau avant

Ceci vous permet de verrouiller les touches sur le panneau avant du téléviseur de manière à empêcher un enfant de modifier accidentellement vos réglages.



Appuyez sur le bouton MENU



Vers BLOCAGE PANNEAU AV



Pour ON (activer) ou OFF (inactiver)



Appuyez sur le bouton MENU lorsque vous avez terminé

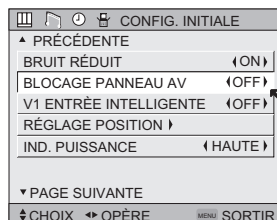

Vous pouvez inactiver cette fonction de l'une des façons suivantes :

- Débranchez le cordon et rebranchez-le. Faites ceci si vos piles meurent ou si vous perdez votre télécommande.
- Utilisez la télécommande.
- Appuyez sur le bouton MENU à l'avant du téléviseur pendant plus de 3 secondes. Dans ce cas, l'affichage pour le BLOCAGE PANNEAU AV apparaîtra.

Remarque :

- Pour allumer/fermer le téléviseur, appuyez sur le bouton power pendant plus de trois secondes. Cette fonction demeurera activée.

Configuration initiale

V1 Entrée intelligente

Cette fonction s'emploie si vous avez raccordé un récepteur AV à votre téléviseur. En activant cette fonction, l'entrée VIDEO-1 de votre téléviseur peut détecter automatiquement la source de signal depuis vos composants raccordés à votre récepteur AV.



Appuyez sur le bouton MENU



Vers V1 ENTRÉE INTELLIGENTE
Pour ON (activer) ou OFF (inactiver)



Appuyez sur le bouton MENU lorsque vous avez terminé

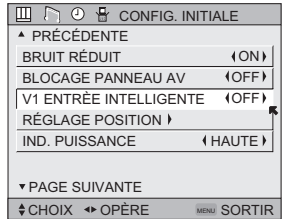

Remarques :

- Inactivez cette fonction si vous n'avez pas de récepteur AV raccordé à votre téléviseur. Ce faisant, vous pourrez utiliser les composants de la Liaison informatique AV avec votre téléviseur.
- Il se peut que certains récepteurs AV ne marchent pas avec cette fonction.

Ajustement de position

Réglage position vous permet d'ajuster la position de l'image à l'écran verticalement lorsque l'aspect est réglé sur panorama, cinéma ou full.



Appuyez sur le bouton MENU



Vers RÉGLAGE POSITION
Pour exécuter



Pour ajuster la position



Appuyez sur le bouton MENU pour terminer

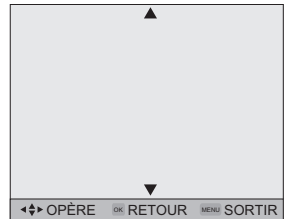

Remarque :

- Appuyez sur le bouton Ok pour ramener l'ajustement au centre.
- Lorsque la flèche disparaît, pendant que vous ajustez la position, ceci signifie que la position est à sa limite maximale.
- Si vous choisissez la taille régulière avec aspect ou Multi Screen, l'option position adjustment n'est pas visible.
- Lorsque vous changez la taille de l'écran, répétez position adjustment.
- position adjustment vous permet d'ajuster la position de l'écran verticalement et horizontalement lorsque l'aspect est réglé sur HD panorama ou cinéma zoom pour le signal 1080i.

Témoin de puissance

Témoin de puissance vous permet d'ajuster l'intensité lumineuse du témoin de puissance.



Appuyez sur le bouton MENU



Vers IND. PUISSANCE
Pour BASSE, HAUTE ou OFF

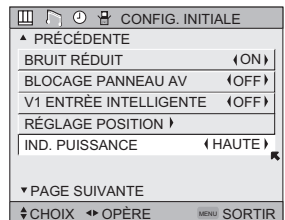





Remarques :

- Lorsque OFF est sélectionné :
La DEL disparaît si vous avez un signal TV.
La DEL est allumée comme « LOW » (faible) en l'absence d'un signal TV.

Configuration initiale

Sortie Moniteur V1



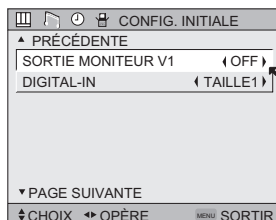

Cette fonction vous permet de décider si le signal, qui provient de la borne d'entrée VIDEO-1, doit sortir de la borne MONITOR OUT. Si vous faites cette sélection depuis MONITOR OUT, mettez à la position « ON ».

-  Appuyez sur le bouton MENU
-  Vers SORTIE MONITEUR V1
-  Pour choisir ON or OFF
-  Appuyez sur le bouton MENU pour terminer



Digital-in

L'option DIGITAL-IN peut aussi être affichée dans le menu CONFIG. INITIALE lorsqu'un signal d'image 480p a été entré à la borne DIGITAL-IN. Cette option permet d'ajuster la position lorsqu'un signal d'image 480p a été affiché à l'écran. Il existe deux types de signaux d'image 480p : 640x480 et 720x480. Si l'image affichée est légèrement décalée, sa position pourra être ajustée en choisissant soit TAILLE 1 ou TAILLE 2.

-  Appuyez sur le bouton MENU
-  Vers DIGITAL-IN
-  Pour exécuter
-  Pour choisir TAILLE 1 ou TAILLE 2
-  Appuyez sur le bouton MENU pour terminer

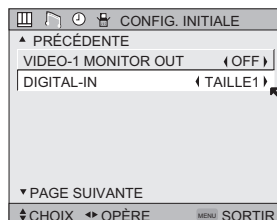

Remarque :

Le menu DIGITAL-IN ne peut s'afficher que si un signal d'image 480p est introduit à la borne DIGITAL-IN et que l'image est affichée à l'écran.

Réglage de l'image

Réglages de l'image

Ces réglages vous permettent de modifier et d'ajuster la façon dont l'image apparaît sur votre téléviseur.

TEINTE

Ceci vous permet d'ajuster les niveaux de rouge et de vert dans l'image de votre téléviseur.

COULEUR

La fonction de couleur vous permet de rendre toutes les couleurs de l'image plus vives ou plus subtiles.

IMAGE

Le fonction image vous permet de régler les niveaux de noir et de blanc dans l'image, vous donnant ainsi une image globale plus sombre ou plus claire.

CLARTÉ

La fonction clarté vous permet de régler le degré de luminosité globale de l'image.

DÉTAIL

La fonction détail vous permet d'ajuster le niveau de détail fin de l'image.

MODE ÉCONOMIE D'ÉNERGIE

Le mode économie d'énergie ajuste le niveau d'intensité lumineuse de l'écran de télévision.

Ajustement des réglages de l'image



Appuyez sur le bouton MENU



Vers TINTE, COULEUR, IMAGE, CLARTÉ, DÉTAIL
ou MODE ÉCONOMIE D'ÉNERGIE



Pour exécuter

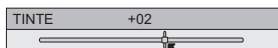

Pour ajuster le réglage



Pour passer au réglage suivant



Appuyez sur le bouton MENU lorsque vous avez
terminé

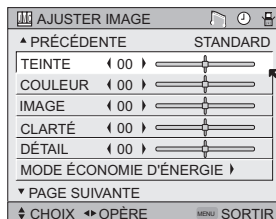

Réglages de l'image

Température couleur

Grâce à température des couleurs, vous pouvez décider l'intensité (élevée ou faible) des couleurs apparaissant sur l'écran de télévision.



Appuyez sur le bouton MENU



Vers TEMP. COULEUR



Pour exécuter

TEMP. COULEUR BASSE HAUTE



Pour avoir une intensité BASSE ou HAUTE



Appuyez sur le bouton MENU lorsque vous avez terminé

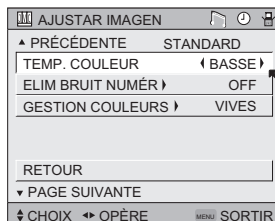

Élimination du bruit numérique

La suppression du bruit numérique aide à éliminer la statique ou le bruit d'un canal qui ne rentre peut-être pas clairement.



Appuyez sur le bouton MENU



Vers ELIM BRUIT NUMÉR



Pour exécuter



Pour sélectionner le mode « BASSE », « HAUTE » ou « OFF »

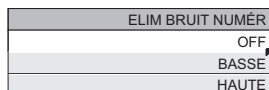

Appuyez sur le bouton MENU lorsque vous avez terminé

Gestion couleurs

Ce téléviseur supporte la fonction GESTION COULEURS pour s'assurer de la compensation des couleurs ternes de manière à produire des teintes naturelles.



Appuyez sur le bouton MENU



Vers GESTION COULEURS



Pour exécuter



Pour sélectionner le mode « VIVES », « STD (STANDARD) » ou « INACT. »

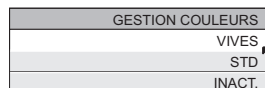

Appuyez sur le bouton MENU lorsque vous avez terminé

Retour

La fonction retour rétablit tous les réglages de l'image (teinte, couleur, image, détail, temp. couleur, elem. bruit numérique et VSM) immédiatement aux réglages implicites.



Appuyez sur le bouton MENU



Vers RETOUR



Pour exécuter

Le menu à l'écran disparaît momentanément, puis tous les réglages reviennent aux réglages implicites pour tous les ajustements de l'image.



Appuyez sur le bouton MENU lorsque vous avez terminé

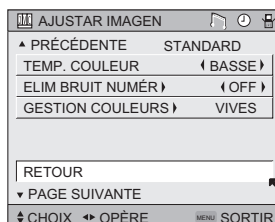

Réglages du son

Réglages du son

Ces réglages vous permettent de modifier et d'ajuster le son de votre téléviseur.

BASSE – La fonction de réglage du niveau de basse vous permet d'augmenter ou de diminuer le niveau des sons à basse fréquence dans l'audio de votre téléviseur.

AIGU – La fonction de réglage du niveau d'aigu vous permet d'augmenter ou de diminuer le niveau des sons à haute fréquence dans l'audio de votre téléviseur.

BALANCE – Vous pouvez régler l'équilibre des sorties sonores entre les haut-parleurs droit et gauche du téléviseur avec la commande d'équilibre.

Ajustement des réglages du son



Appuyez sur le bouton MENU



Vers BASSE, AIGU ou BALANCE



Pour ajuster le réglage



Pour passer au réglage suivant



Appuyez sur le bouton MENU lorsque vous avez terminé

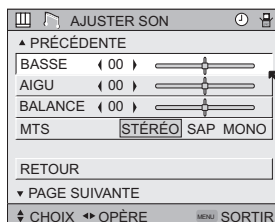

Remarque :

- En sélectionnant retour, vous pouvez rétablir les ajustements sonores (BASSE, AIGU et BALANCE) que vous effectuez comme le réglage implicite. Voir page 43.
- Vous pouvez ajuster l'équilibre (BALANCE) uniquement lorsque A.H.S. est inactivé. Voir page 50.

MTS (Multi-Channel Television Sound)

La technologie MTS permet la diffusion simultanée de plusieurs signaux audio, ce qui vous donne le choix de ce que vous voulez entendre avec un programme de télévision. Outre le son mono ou stéréo, une diffusion MTS peut également comprendre un second programme audio (SAP).



Appuyez sur le bouton MENU



Vers MTS



Sélectionnez le mode.

(La flèche EN ONDE vous informe si une diffusion est en mode stéréo et/ou contient un SAP.)



Appuyez sur le bouton MENU lorsque vous avez terminé

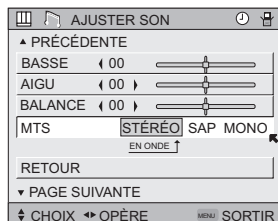

Remarques :

- Gardez la TV en mode stéréo pour obtenir la meilleure qualité sonore. Le son fonctionnera en mode stéréo même si une certaine diffusion est en mode mono seulement.
- Choisissez le réglage mono pour réduire le bruit excessif sur un certain canal ou programme.
- La sélection de SAP vous permettra d'entendre une autre piste sonore, si elle est disponible.
- MTS n'est pas disponible si la source d'entrée de votre téléviseur est en mode entrée 1, 2, 3 ou 4, comme décrit à la page 49.

Retour

Le bouton Reset remet immédiatement tous les ajustements sonores (basses, aigus et balance) aux réglages implicites. Reportez-vous à la page 43 sur la manière d'utiliser cette fonction.

Horloge/minuteries

Réglage de l'horloge

La fonction de réglage de l'horloge est décrite à la page 21 en tant que plug-in menu interactif. Vous pouvez choisir de régler l'horloge automatiquement ou manuellement. Si vous avez besoin de régler l'horloge à nouveau, suivez les étapes ci-après.



Appuyez sur le bouton MENU



Vers RÉGLER HORLOGE



Pour exécuter

Lorsque vous réglez l'horloge automatiquement, choisissez AUTO. en appuyant sur les touches ◀ ou ▶.



Vers TIME_ZONE



Pour sélectionner votre fuseau horaire

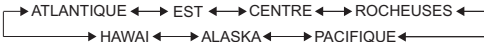

Pour D.S.T.



Pour ON (activer) ou OFF (inactiver) D.S.T.



Appuyez sur Ok pour terminer



Appuyez sur le bouton MENU lorsque vous avez terminé

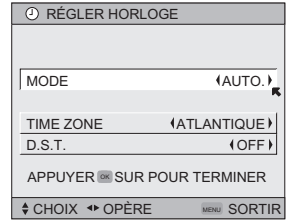

Lorsque vous réglez l'horloge manuellement, choisissez MANUEL en appuyant sur les touches ◀ ou ▶.



Pour passer à l'heure



Pour régler l'heure



Pour passer aux minutes



Pour régler les minutes



Appuyez sur Ok pour mettre l'horloge en marche

MERCI !!

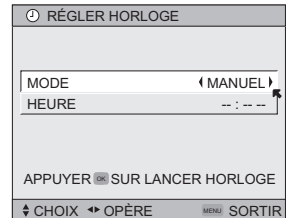

Appuyez sur le bouton MENU lorsque vous avez terminé

Minuterie/horloges

Minuterie on/off

La fonction minuterie on/off vous permet de programmer votre téléviseur pour qu'il s'allume ou s'éteigne de lui-même. Vous pouvez utiliser cette fonction comme alarme pour vous réveiller le matin, pour vous rappeler l'heure d'un programme important ou comme dispositif de sécurité pour donner l'impression qu'il y a quelqu'un chez vous quand vous êtes absent.



Appuyez sur le bouton MENU



Vers MINUTERIE ON/OFF



Pour exécuter (commence par HEURE DÉBUT)



Pour régler l'heure (AM/PM) à laquelle vous voulez que le téléviseur s'allume



Pour passer aux minutes



Pour régler les minutes



Pour accepter HEURE DÉBUT et passer à HEURE FIN (l'heure à laquelle le téléviseur s'éteindra). Réglez l'HEURE FIN de la même manière que l'HEURE DÉBUT.



Pour accepter HEURE FIN et passer à CANAL



Pour sélectionner le canal



Vers VOLUME MARCHÉ



Pour régler le niveau sonore



Pour passer à MODE



Choisissez UNE FOIS ou PAR JOUR



Vers MINUT. ON/OFF



Choisissez OUI pour accepter le réglage de minuterie, choisissez NON si vous ne voulez pas l'accepter.



Appuyez sur le bouton Ok lorsque vous avez terminé



Appuyez sur le bouton MENU pour sortir du menu

MINUTERIE ON/OFF	
HEURE DÉBUT	7:00 PM
HEURE FIN	10:00 PM
CANAL	03
VOLUME MARCHÉ	COURANT
MODE	⟨ PAR JOUR ⟩
MINUT. ON/OFF	⟨ NON ⟩
APPUYER SUR POUR TERMINER	
↓ CHOIX	↔ OPÈRE <small>MENU</small> SORTIR

Remarques :

- On ne peut pas régler la minuterie on/off sur des canaux verrouillés ou protégés.
- La minuterie on/off ne peut fonctionner si l'horloge n'est pas réglée.
- Après une panne de courant, les réglages de la minuterie doivent être refaits.

Fonctions des boutons

Fonction multi screen

Votre téléviseur possède deux types d'écran : SPLIT (2 canaux), et INDEX (12 canaux).

Remarque : Après avoir appuyé sur tout bouton multiscreen, si vous appuyez sur le bouton de MENU, seul l'écran de réglage d'image apparaîtra.

Split

Activez l'option image-sur-image en appuyant sur le bouton SPLIT de la télécommande.

Deux canaux (ou entrées) apparaissent maintenant sur l'écran. Le canal (ou entrée) que vous étiez en train de regarder avant d'appuyer sur le bouton SPLIT apparaîtra sur la gauche de l'écran et un nouveau canal apparaîtra sur la droite. Le son sera celui du canal de l'écran principal (ou entrée). Pour désactiver la fonction image-sur-image et revenir en visualisation télévisée normale, appuyez de nouveau sur le bouton SPLIT ou appuyez sur le bouton BACK.

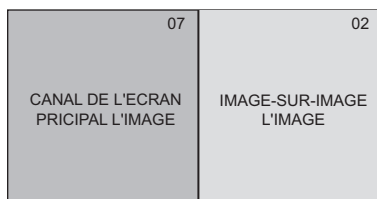

Remarque :

- Vous pouvez entrer dans le mode SPLIT lorsque l'écran est en mode NORMAL ou INDEX.
- La fonction image-sur-image n'affichera pas les programmes ou les canaux verrouillés par les limites de codes de puce V. Un écran gris apparaîtra en remplacement.
- Avec l'écran split, l'image des prises composantes et HDCP ne sont pas affichées.
- Le format de l'image MAIN CHANNEL PICTURE devient 16:9 si vous entrez une image de résolution 480p, 720p et 1080i à partir des prises composantes et HDCP.
- près avoir appuyé sur le bouton SELECT et choisi SPLIT SCREEN lorsque vous appuyez sur le bouton Ok, choisissez l'écran normal. Si vous n'exécutez pas, le MAIN CHANNEL SCREEN sera choisi automatiquement environ 8 secondes plus tard.
- Main channel picture et split-screen n'afficheront pas le même canal RF.

Fonctions des boutons

Index

Ce bouton vous permet de regarder rapidement un nombre allant jusqu'à 12 canaux à la fois pour décider celui que vous voulez regarder.

1	2	3	4
5	6	7	8
9	10	11	12

Remarques :

- Seul le signal d'entrée RF est affiché.
- Vous pouvez regarder le canal ajouté dans le sommaire canaux. Reportez-vous à la page 30.

Freeze

Appuyez sur le bouton FREEZE pour changer l'affichage d'image-sur-image, à la droite de l'écran, par l'affichage d'une image fixe. Pour revenir à l'affichage normal, appuyez de nouveau sur le bouton FREEZE.

Remarque : Lorsque l'écran est en mode freeze, si vous n'utilisez pas cette fonction dans un délai de 15 minutes, elle s'annulera automatiquement.

Swap

Vous pouvez échanger le canal (ou l'entrée) affiché dans la fenêtre split screen contre l'image de l'écran principal en appuyant sur le bouton SWAP.

Remarque : Cette fonction ne peut s'utiliser qu'en mode SPLIT (divisé).

Select

Le bouton SELECT vous permet de sélectionner l'image (canal) tout en regardant l'écran SPLIT. Le numéro de canal apparaissant dans la partie supérieure sera mis en évidence lorsque vous appuierez sur le bouton SELECT. Chaque pression du bouton SELECT changera le canal.

Remarque concernant les boîtes de câble :

Il se peut que la fonction Écran multiple 2 syntonisateurs soit incompatible avec certaines boîtes de câble. Bien que certains modèles de boîte de câble puissent recevoir jusqu'à 181 canaux, il se peut qu'elles ne puissent transmettre le signal que d'un canal à votre téléviseur. (Veuillez vous reporter au schéma de la page 15.) La fonction Écran multiple 2 syntonisateurs ne peut fonctionner correctement sans avoir accès à l'ensemble des canaux disponibles. Étant donné que le téléviseur ne reçoit le signal que d'un canal de la boîte de câble, la fonction Écran multiple 2 syntonisateurs ne peut afficher un second canal différent. Comme il y a de nombreux modèles différents de boîtes de câble en usage actuellement, si vous éprouvez de la difficulté à utiliser la fonction Écran multiple 2 syntonisateurs avec votre boîte de câble, nous vous recommandons de contacter votre câblodiffuseur pour obtenir des conseils de raccordement.

Fonctions des boutons

Power

Allume ou éteint le téléviseur.



Appuyez sur le bouton POWER

Boutons de numéro – Clavier numérique à 10 touches

Utilisez les touches numériques de la télécommande pour passer directement à un canal précis. Par exemple, pour passer au canal 7 :



0 (Zéro)



7 (Sept)

100+ (Bouton 100+)

Appuyez sur le bouton 100+ pour accéder directement aux canaux au-dessus de 99. Par exemple, pour passer au canal 124, appuyez sur 100+, 2 (deux), 4 (quatre).

Input (Entrée)

Choisit la source d'entrée de signal pour la télévision : Input-1, 2 ou 3 pour des appareils vidéo tels que magnétoscopes, lecteurs de DVD ou caméscopes.



INPUT 1, 2, 3

Remarques :

- Lorsque vous revenez au mode TV, appuyez sur le bouton RETURN +/TV ou directement sur le pavé numérique à 10 touches.
- Vous pouvez également accéder à l'écran PANNEAU DE CONTRÔLE AVANT en utilisant le bouton MENU sur l'avant du téléviseur plutôt que la télécommande. Il apparaît entre CONFIGURATION INITIALE et l'écran RÉGLAGE DE L'IMAGE, et on y trouve les menus ENTRÉE et ASPECT. Choisissez ENTRÉE ou ASPECT en appuyant sur MENU ▼ sur le panneau avant et choisissez input ou aspect en utilisant les boutons CHANNEL +/- (◀ OPERATE ▶).

Digital-In

Utilisez ce bouton pour choisir directement l'entrée Digital-In.



Appuyez sur le bouton DIGITAL-IN

- Digital-In sur le menu ne s'affichera que lorsque le signal d'image 480p dans Digital-In sera affiché.

Channel (Canal +/-)

Utilisez ces boutons pour balayer vers le haut ou le bas tous les canaux disponibles que votre téléviseur peut recevoir.

Volume +/-

Utilisez ces boutons pour augmenter ou baisser le niveau sonore du téléviseur.

Fonctions des boutons

Return +/-TV

Le bouton return+/-TV a trois fonctions :

Return - Retour au canal regardé immédiatement avant le canal maintenant à l'écran.

Return+ - Vous permet de programmer un canal précis auquel revenir après le balayage à travers les canaux à l'aide des boutons CH+ et CH-.

TV - Ramène au mode TV.



RETURN+/TV et tenez pendant trois secondes.

RETOUR À CANAL
PROGRAMMÉ

Le canal actuellement actif a été programmé comme votre canal return+. Balayez maintenant à travers les canaux à l'aide des boutons CHANNEL+/-.



RETURN+/TV

Vous reviendrez au canal que vous avez programmé.

- Pour annuler votre canal return+, enfoncez et tenez le bouton RETURN+ pendant trois secondes. Le message « RETOUR À UN CANAL ANNULÉ » apparaîtra.
- Return+ s'emploie uniquement avec les boutons Channel+/- . La pression de toute autre touche numérique annulera return+.

Sound (Son)

Par une pression du bouton SOUND, vous pouvez activer ou inactiver le mode A.H.S. (Hyper Quadrosound Avancée) et BBE.

A.H.S. - Ajoute un son ambiophonique plus vaste. La musique donne un effet de base et de film pour plus d'effet.

BBE - L'audio BBE haute définition ajoute une qualité sonore naturelle, claire et extraordinaire à tout programme.

A.H.B - Met en valeur les graves sur votre téléviseur



Appuyez sur le bouton SOUND



Pour sélectionner A.H.S., BBE ou A.H.B



Pour choisir le réglage



Appuyez sur MENU lorsque vous avez terminé.

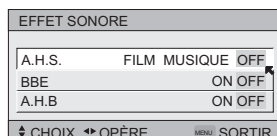

Remarque : BBE est une marque déposée de BBE Sound, Inc. Pour les États-Unis, obtenue en licence de BBE Sound, Inc. en vertu des brevets 4638258, 4482866 et 5510572. Pour le Canada, sous licence de BBE Sound, Inc. BBE est une marque déposée de BBE Sound, Inc.

Fonctions des boutons

Video Status (Statut vidéo)

Le bouton video status vous offre un choix de quatre réglages d'affichage d'image, y compris un affichage de vos propres préférences.

STANDARD - Rétablit l'affichage de l'image aux réglages d'usine.

DYNAMIQUE - Donne une image vive avec un meilleur contraste lorsque vous regardez la télévision dans une pièce très éclairée.

CINÉMA - Donne à la vidéo un aspect riche, similaire au film, lorsque vous la regardez dans une pièce faiblement éclairée.

JEU - S'emploie lorsque vous faites passer des jeux vidéo raccordés à votre téléviseur.

STATUT VIDÉO
STANDARD
DYNAMIQUE
CINÉMA
JEU



Appuyez sur le bouton VIDEO STATUS

Chaque pression du bouton VIDEO STATUS change le mode.

Remarque : Vous pouvez également changer le mode en appuyant sur les boutons ▲▼.

Natural Cinema (Cinéma naturel)

Cette fonction corrige les problèmes des bords flous, ce qui se produit à la visualisation d'un programme à l'origine en prise film (comme un film) ou un dessin animé. Si vous remarquez que les bords de ces programmes sont flous, appuyez sur le bouton NATURAL CINEMA et réglez-le sur AUTO. La fonction Cinéma naturel vous aide à corriger les erreurs de conversion qui se produisent lorsqu'un film, pris en 24 images par seconde, est diffusé à un code télévisé de 30 images par seconde.



Appuyez sur le bouton NATURAL CINEMA

Remarques : Le mode cinéma naturel est réglé automatiquement sur « AUTO. » dans les cas suivants :

- Mise sous ou hors tension de l'appareil
- Changement des canaux ou du mode d'entrée
- Utilisation de la fonction image multiple

CINÉMA NATURAL
AUTO.
ON
OFF

TheaterPro D6500K

La fonction technologie de température couleur TheaterPro D6500K s'assure que la vidéo que vous regardez est réglée à la température couleur standard, de sorte que ce que vous voyez est aussi fidèle que recherché par les éditeurs film à vidéo



Appuyez sur le bouton THEATERPRO

Muting (Mise en sourdine du son)

Quand vous le pressez, le bouton Muting interrompt instantanément et totalement le volume. Appuyez sur MUTING et le volume passera instantanément à zéro. Pour ramener le volume à son niveau précédent, appuyez à nouveau sur MUTING.

Fonctions des boutons

Sleep Timer (Minuterie de sommeil)

Cette minuterie met le téléviseur hors tension à votre place en cas d'assoupissement. Vous pouvez programmer cette fonction avec des intervalles de 15 minutes, pour un temps total allant jusqu'à 180 minutes.



Appuyez sur le bouton SLEEP TIMER



Message de la minuterie de sommeil

20 secondes avant l'extinction automatique, ce message apparaîtra :

BONNE NUIT!!
PRESSER LE BOUTON MINUT.
SOMMEIL POUR PROLONGER

Vous avez alors 20 secondes pour appuyer sur le bouton SLEEP TIMER pour reculer la mise hors tension d'encore 15 minutes.

Display (Affichage)

L'écran affichage indique l'état courant des minuteries, des entrées et de XDS ID.



Appuyez sur le bouton DISPLAY

L'écran sur la droite indique les informations suivantes :

- Le canal ou l'entrée AV (canal 05) courant
- L'heure courante (12h20)
- Le statut de la minuterie sommeil/les minutes restantes (la minuterie sommeil est inhibée)
- Le statut de la minuterie on/off (réglé pour se mettre en marche tous les jours à 19 h et s'arrêter à 22 h)
- Chaque pression du bouton DISPLAY change le mode d'affichage

05 KLVX PBS	
JAZZ FESTIVAL	
MAINTENANT	12:20 AM
MINUT. SOMMEIL	OFF
MINUT. ON/OFF	CHAQUE JOUR
HEURE DÉBUT	7:00 PM
HEURE FIN	10:00 PM

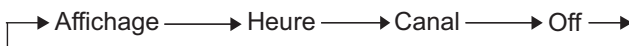

Affichage - Plein écran montré ci-dessus

Heure - Montre l'heure courante uniquement

Canal - Montre le canal actuellement utilisé

Off - Arrête l'affichage

Remarques :

- Vous pouvez également arrêter l'affichage à tout moment en appuyant sur MENU.
- Si l'horloge, la minuterie de sommeil ou la minuterie on/off ne sont pas réglées, l'écran affichage montrera : « HORLOGE NON RÉGLÉE », « MINUT. SOMMEIL OFF », et « MINUT. ON/OFF OFF », respectivement.

Fonctions des boutons

Aspect (Format d'image)

Cette fonction vous aidera à ajuster l'image que vous regardez pour obtenir la meilleure qualité d'image possible.

Formats d'image

PANORAMA - Avec ce format, une image normale de format 4:3 est étirée pour correspondre à un écran de format 16:9.

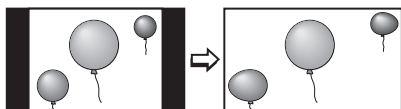

CINÉMA - Ce format « agrandi » le centre de l'image de format 4:3, le gonflant pour le faire correspondre à un écran de format 16:9.



PLEIN - C'est le format d'image utilisé pour regarder les programmes à haute définition 16:9.

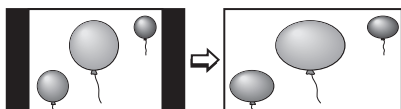

HD PANORAMA - Ce format étire l'image haute définition 16:9 pour éliminer les barres latérales noires.

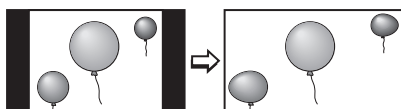

RÉGULIER - Le format d'image régulier est utilisé pour regarder un programme en 4:3 ou un programme enregistré sans modifier l'image originale pour qu'elle occupe la totalité de votre écran 16:9. L'image en 4:3 remplira la totalité de l'écran en hauteur, tandis que des barres noires apparaîtront pour remplir l'espace restant sur les côtés de l'image. L'image en 4:3 sera centrée dans les limites de l'écran 16:9.

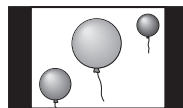

CINÉMA ZOOM - Ce format étire l'image haute définition 16:9 pour éliminer les barres périphériques noires.



Fonctions des boutons

Formats d'image (suite)



Appuyez sur le bouton ASPECT

- Vous pouvez modifier le format en appuyant sur le bouton ASPECT

Lorsque vous changez le format d'image, il est différent de sa diffusion ou du programme enregistré.

NTSC, 480i, 480p,
HDCP 480p

ASPECT
PANORAMA
CINÉMA
PLEIN
RÉGULIER

HD, HDCP 1080i

ASPECT
HD PANORAMA
CINÉMA ZOOM
PLEIN

720P, HDCP 720p

ASPECT
PLEIN

Remarques :

- Vous pouvez également modifier le format en appuyant sur les boutons ▲▼.
- Lorsque vous changez le format d'image ou le signal, remettez la position de l'image au centre.

C.C. (sous-titres)

Utilisez le bouton C.C. (Closed Caption) pour sélectionner le mode sous-titres.



Appuyez sur le bouton C.c

- Reportez-vous à la page 38 lorsque vous configurez le mode sous-titres/texte.

SOUS-TITRES
OFF
S-TITRE
TEXTE

Menu

Le bouton MENU vous donne accès au système de menus à l'écran de JVC. Appuyez sur MENU pour activer le système de menus à l'écran.

- Reportez-vous aux sujets individuels tels que « ajuster son » pour obtenir des informations spécifiques sur l'utilisation des menus.

OK

Ce bouton confirme votre choix lorsque vous êtes dans l'un des menus à l'écran.

Back (Retour arrière)

Le bouton Back vous permet de revenir en arrière dans le menu pour modifier un choix ou pour corriger une erreur.

Fonctions des boutons

Interrupteur à glissière TV/CATV

Utilisez le syntonisateur du téléviseur ou une boîte de câble pour sélectionner les canaux. Mettez cet interrupteur à la position **TV** pour utiliser le syntonisateur incorporé dans le téléviseur. Mettez cet interrupteur à la position **CATV** pour utiliser une boîte de câble.

Remarque :

- Reportez-vous à la page 23 pour informations sur la programmation de votre télécommande pour l'utilisation de la boîte de câbles.

Interrupteur à glissière VCR/DVD

Vous pouvez commander un magnétoscope ou un lecteur de DVD en utilisant les boutons situés sur la partie inférieure de votre télécommande. Mettez l'interrupteur à glissière à la position **VCR (magnétoscope)** ou lecteur de **DVD**.

Remarque :

- La télécommande est pré-réglée avec le code 000 pour commander les magnétoscopes de marque JVC. Pour un magnétoscope de toute autre marque, veuillez vous reporter au tableau de codes et aux instructions à la page 24.
- La télécommande est pré-réglée avec le code 000 pour commander les lecteurs de DVD de marque JVC. Pour un lecteur de DVD de toute autre marque, veuillez vous reporter au tableau de codes et aux instructions à la page 25.

Boutons de magnétoscope

Vous pouvez utiliser cette télécommande pour activer les fonctions de base de votre magnétoscope. Ces fonctions comprennent : lecture, rembobinage, avance rapide, arrêt, pause, balayage des canaux, TV/magnétoscope, mise sous et hors tension.

Mettez l'interrupteur sélecteur à la position **VCR** pour faire fonctionner.

- La télécommande est pré-réglée avec le code 000 pour commander les magnétoscopes de marque JVC. Pour un magnétoscope de toute autre marque, veuillez vous reporter au tableau de codes et aux instructions à la page 24.

Boutons de lecteur DVD

Vous pouvez également utiliser cette télécommande pour activer les fonctions de base de votre lecteur de DVD. Ces fonctions comprennent : lecture, rembobinage, avance rapide, arrêt, image fixe/pause, image précédente/suivante, ouverture/fermeture du plateau, mise sous et hors tension.

Mettez l'interrupteur sélecteur à la position **DVD** pour faire fonctionner.

- La télécommande est pré-réglée avec le code 000 pour commander les lecteurs de DVD de marque JVC. Pour un lecteur de DVD de toute autre marque, veuillez vous reporter au tableau de codes et aux instructions à la page 25.

Éclairage

Tous les boutons de la télécommande sont éclairés, à l'exception du commutateur à glissière TV/CATV, du commutateur à glissière magnétoscope/DVD et du bouton Light. Appuyez sur le bouton light pour illuminer ces boutons pendant 4 secondes.

Guide de dépannage

PROBLÈMES	VÉRIFICATION
Pas d'alimentation	<ul style="list-style-type: none"> • Voir si le cordon secteur est débranché. • Disjoncteur ou fusibles sautés ou panne de courant.
Pas d'image, pas de son	<ul style="list-style-type: none"> • L'antenne est déconnectée. • Le mode d'entrée n'est pas sélectionné correctement. Voir page 49. • Le mode sélecteur (configuration automatique du sélecteur) est mal réglé. Voir page 30. • La station est en panne, vérifiez le bon fonctionnement des autres canaux.
La télécommande ne fonctionne pas	<ul style="list-style-type: none"> • Vérifiez les piles (installation et charge). • Assurez-vous qu'aucun objet n'est entre le téléviseur et la télécommande. • Vérifiez que le commutateur TV/CATV est en bonne position. • Vous êtes trop loin du téléviseur, maximum 7 mètres ou 23 pieds.
Impossible de sélectionner certains canaux	<ul style="list-style-type: none"> • Assurez-vous que les canaux sont programmés. Voir le Sommaire Canaux, à la page 30 • Canal verrouillé. "Voir Sommaire des Canaux", à la page 31.
Le téléviseur se met automatiquement hors tension	<ul style="list-style-type: none"> • Assurez-vous que le téléviseur n'est pas débranché. • La minuterie On/Off est peut-être activée. Voir page 46. • Vérifiez si la minuterie sommeil a été activée. Voir page 52.
Indication erronée de l'heure	<ul style="list-style-type: none"> • Panne secteur et l'horloge n'a pas été réglée. Voir page 45.
Mauvaise qualité des couleurs	<ul style="list-style-type: none"> • La teinte et la couleur sont mal réglées. Voir page 42. • Le mode d'état vidéo est mal réglé. Voir page 51.
Raies et lignes sur l'image	<ul style="list-style-type: none"> • Interférence causée par un autre appareil électrique, tel qu'un ordinateur, un autre téléviseur ou un magnétoscope. Éloignez certains de ces appareils du téléviseur.
Image avec des taches	<ul style="list-style-type: none"> • Interférence créée par un autre appareil consommant un fort ampérage, tel qu'un sèche-cheveux, ou un aspirateur, utilisé à proximité. Éloignez l'antenne de l'appareil ou utilisez un câble coaxial moins sensible aux interférences.
Image dédoublée (fantômes)	<ul style="list-style-type: none"> • Un immeuble ou un avion peut réfléchir le signal initial et ne créer un second, légèrement retardé. Réglez la position de l'antenne.
Image neigeuse	<ul style="list-style-type: none"> • L'antenne est peut-être endommagée, déconnectée ou tournée. Vérifiez les connexions. Si elle est abîmée, changez-la.
Écran noir à 40%	<ul style="list-style-type: none"> • Le mode sous-titres est activé. Inactivez-le dans le menu Sous-titres, page 38.
Les émissions bilingues ou en stéréo ne sont pas entendues	<ul style="list-style-type: none"> • Assurez-vous que le mode MTS est correctement réglé. Voir page 44 pour les détails du réglage des modes MTS.
Électricité statique	<ul style="list-style-type: none"> • Il est normal de ressentir une décharge d'électricité statique si vous effleurez ou si vous touchez l'écran.
Craquements occasionnels	<ul style="list-style-type: none"> • Les craquements sonores sont normaux au moment de la mise en/hors tension. C'est normal sauf si le son et l'image se dégradent.
Le DÉMO AUTO s'est terminée automatiquement.	<ul style="list-style-type: none"> • La minuterie On que vous avez programmée s'est mise en marche. • Le canal qu'utilise le DÉMO AUTO est un canal bloqué par la puce V. • La mise à l'arrêt automatique que vous avez programmée est survenue.

JVC --- Garantie Limitée

JVC COMPANY OF AMERICA garantit ce produit et toutes ses pièces, sauf comme indiqué ci-après, À L'ACHETEUR DÉ DÉTAIL INITIAL comme étant EXEMPTS DE VICES DE MATÉRIAUX ET D'EXÉCUTION depuis la date de l'achat initial pendant la période indiquée ci-après (la « période de garantie »).

PIÈCES	1 AN	TRAVAIL	1 AN
---------------	-------------	----------------	-------------

Cette garantie limitée n'est valable que dans les cinquante (50) états des États-Unis, le District de Columbia et le Commonwealth de Porto Rico.

ENGAGEMENT DE JVC :

Si ce produit est jugé défectueux, JVC réparera ou remplacera les pièces défectueuses sans qu'il n'en coûte rien à l'acheteur initial. Ces réparations seront effectuées durant les heures d'affaires régulières seulement aux centres de service agréés JVC. Toutes les pièces réparées ou remplacées sont garanties uniquement pendant le temps à courir de cette période de garantie. L'ensemble du produit et des pièces doivent être livrés à un centre de service agréé, sauf les modèles dont l'écran dépasse 25 pouces, sont couverts avec service à domicile.

VOUS DEVEZ :

- rapporter vos produits à un centre de service agréé JVC, accompagnés d'une copie de votre facture. Pour connaître le centre de service JVC agréé le plus proche de vous, appelez au numéro sans frais (800) 252-5722 (É.U. SEULEMENT).
- S'il n'existe aucun centre de service disponible localement, emballez le produit soigneusement, de préférence dans sa boîte d'origine, et expédiez-le, assuré, au centre de service agréé le plus proche, accompagné d'une copie de la facture et d'une lettre d'explication concernant le problème. Appelez le numéro sans frais indiqué ci-dessus pour connaître l'adresse.

CE QUI N'EST PAS COUVERT :

- 1) Les produits qui ont fait l'objet d'usage abusif, accident, altération, modification, manipulation, négligence, utilisation erronée, installation erronée, absence de soins raisonnables, ou si le produit a été réparé ou entretenu par une personne autre qu'un centre de service agréé par JVC pour effectuer ce service, ou si le produit est raccordé à un accessoire quelconque non fourni avec les produits, ou si le modèle ou le numéro de série a été altéré, manipulé ou enlevé.
- 2) L'installation initiale, l'enlèvement pour réparation et la réinstallation après la réparation ne sont pas couverts.
- 3) Les réglages opérationnels couverts dans le manuel, l'entretien normal, y compris le nettoyage des têtes.
- 4) Les dommages qui surviennent en cours d'expédition ou qui sont attribuables à un cas fortuit ou résultent de changements cosmétiques.
- 5) Les problèmes de réception de signal et les défaillances attribuables à des surtensions.
- 6) Les tubes de prise de vue/le capteur d'images CCD, la cartouche et l'aiguille sont couverts pendant une période de 90 jours depuis la date d'achat.
- 7) Les accessoires.
- 8) Les piles (à l'exception des piles rechargeables qui sont couvertes pendant 90 jours depuis la date d'achat).

Il n'existe aucune garantie explicite, sauf celles mentionnées ci-dessus.

Garantie Limitée JVC®

LA DURÉE DE TOUTE GARANTIE IMPLICITE, Y COMPRIS LA GARANTIE IMPLICITE DE COMMERCIALISATION, EST LIMITÉE À LA DURÉE DE LA GARANTIE EXPLICITE DONNÉE AUX PRÉSENTES.

JVC NE SERA PAS RESPONSABLE DE LA PERTE D'UTILISATION DE CE PRODUIT, DES ENNUIS, DE LA PERTE OU DE TOUS AUTRES DOMMAGES, QU'ILS SOIENT DIRECTS, INDIRECTS OU ACCESSOIRES (Y COMPRIS, DE MANIÈRE NON LIMITATIVE, LES DOMMAGES AUX BANDES, ENREGISTREMENTS OU DISQUES) RÉSULTANT DE L'UTILISATION DE CE PRODUIT, OU DÉCOULANT DE TOUTE RUPTURE DE CETTE GARANTIE. TOUTES LES GARANTIES EXPLICITES ET IMPLICITES, Y COMPRIS LA GARANTIE DE COMMERCIALISATION ET D'APTITUDE À UN USAGE PARTICULIER, SONT LIMITÉES À LA PÉRIODE DE GARANTIE INDIQUÉE CI-DESSUS.

Certains états n'autorisent pas l'exclusion des dommages indirects ou accessoires ni les limitations à la durée de la garantie ; il se peut donc qu'elles ne s'appliquent pas à vous. Cette garantie vous donne des droits précis et vous pouvez également avoir d'autres droits qui varient d'un état à l'autre. Si vous avez des questions concernant votre produit JVC, veuillez vous mettre en contact avec notre Service clientèle :

JVC COMPANY OF AMERICA
DIVISION OF JVC AMERICAS CORP.

1700 Valley Road
Wayne, New Jersey 07470

<http://www.jvc.com>

Les produits remis à neuf ont une garantie distincte. Cette garantie ne s'applique pas aux détails de la garantie du produit remis à neuf. Veuillez vous reporter aux informations sur la garantie du produit remis à neuf contenues dans l'emballage de chaque produit remis à neuf.

Réservé à l'usage du client :

Inscrire ci-après le no. de modèle et le no. de série qui apparaissent soit à l'arrière, soit dans la partie inférieure ou sur le côté du téléviseur.

Conserver ces informations pour consultation future.

No. de modèle : _____

No. de série : _____

Date d'achat : _____

Nom du vendeur : _____

Centres de Réparations Agréés

SERVICE DE QUALITÉ **JVC** SERVICE DE QUALITÉ
COMMENT REPÉRER VOTRE CENTRE DE SERVICE JVC

NUMÉRO SANS FRAIS : 1 (800) 252-5722

<http://www.jvc.com>

Cher client,

Afin de recevoir des prestations optimales de l'appareil que vous avez acheté, veuillez lire le manuel d'instructions avant de mettre l'appareil en marche. Si des réparations s'avèrent nécessaires, veuillez composer le 1 (800)252-5722 ou visitez notre site Web à **www.JVC.com**

N'oubliez pas de conserver votre facture pour vous prévaloir du service sous couvert de garantie.

————— **Ne réparez pas le téléviseur vous-même** —————

Mise en garde

Pour prévenir les secousses électriques, n'ouvrez pas le boîtier. Il n'existe, à l'intérieur, aucune pièce susceptible d'être entretenue par l'utilisateur. Veuillez confier les réparations à des techniciens de service compétents.

Accessoires

Pour acheter des accessoires pour votre produit JVC, veuillez appelez gratuitement au 1 (800) 882-2345 ou sur le Web à **www.JVC.com**.

Spécifications

MODÈLE	LT-26WX84
Type	Téléviseur à écran plat à affichage à cristaux liquides
Système de réception	Systèmes NTSC, BTSC (son multicanaux) Diffusion numérique HDTV
Canaux reçus	VHF 2 à 13, UHF 14 à 69 bandes Sub Mid, Mid, Super, Hyper et Ultra (Système de synthétiseur à 180 canaux)
Alimentation	120 V c.a., 60 Hz
Consommation	155W
Taille écran	26 cm / 66 pouces en diagonale coins carrés format 16:9
Haut-parleurs	6.6 cm plein X 2
Sortie audio	10W + 10W
Borne antenne	75 ohms (VHF/UHF) (Connecteur type F)
Prises d'entrée extérieures	Vidéo: 1 Vp-p, 75 ohms Audio: 500mVrms (-4dBs) haute impédance
Jack d'entrée composant	Y: 1Vp-p positif, 75 ohms (sync. négative fournie) PB/PR: 0,7 Vp-p, 75 ohms
Jack d'entrée S-Vidéo	Y: 1Vp-p positif, 75 ohms (sync. négative fournie) C: 0,286 Vp-p (signal de salve), 75 ohms
Réglage sortie son (FIXE)	500mVrms (-4dBs) Basse impédance (1000 Hz pour 100% de modulation)
Jacks de sortie du moniteur	Vidéo: 1 Vp-p, 75 ohms Y: 1Vp-p, 75 ohms (sync. négative fournie) C: 0,286 Vp-p (signal de salve), 75 ohms
Dentree numérique	Prise DVI-D 19-broches à liaison simple • La borne d'entrée numérique n'est pas compatible avec le signal vidéo d'un ordinateur personnel.
Jack de casque d'écoute	Ø 3.5 mm X 1
Dimensions (cm) L x H x P	103.5 x 64 x 9.8
Poids (kg.)	22
Accessories	1 télécommande et 2 piles AA

Spécifications soumises à modification sans préavis.

JVC COMPANY OF AMERICA
Division of JVC Americas Corp.
1700 Valley Road
Wayne, New Jersey, 07470



JVC CANADA, INC.
21 Finchdene Square
Scarborough, Ontario
Canada, M1X 1A7

Free Manuals Download Website

<http://myh66.com>

<http://usermanuals.us>

<http://www.somanuals.com>

<http://www.4manuals.cc>

<http://www.manual-lib.com>

<http://www.404manual.com>

<http://www.luxmanual.com>

<http://aubethermostatmanual.com>

Golf course search by state

<http://golfingnear.com>

Email search by domain

<http://emailbydomain.com>

Auto manuals search

<http://auto.somanuals.com>

TV manuals search

<http://tv.somanuals.com>