

JVC



DIGITALE VIDEO PRINTER

GV-DT3

NEDERLANDS

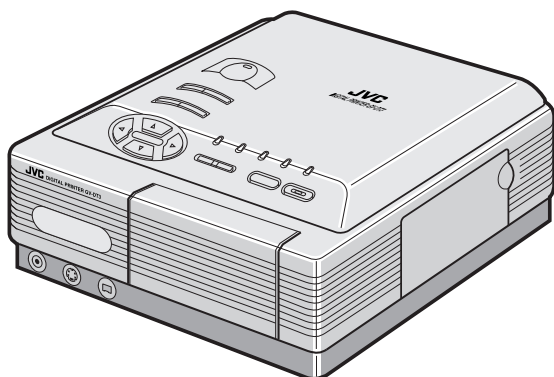

GEBRUIKSAANWIJZING

Geachte klant,

Onze hartelijke dank voor uw aankoop van deze printer. Wilt u voor het in gebruik nemen van dit apparaat a.u.b. alle veiligheidsvoorschriften en andere informatie in de volgende bladzijden aandachtig doorlezen, in het belang van een veilig gebruik van uw apparatuur.

Opzet van deze gebruiksaanwijzing

- Alle hoofdstukken en de voornaamste paragrafen staan vermeld in de inhoudsopgave (☞ zie blz. 7).
- De meeste paragrafen worden gevolgd door een aantal voetnoten. Leest u deze a.u.b. ook door.
- De basisbediening en de uitgebreide mogelijkheden worden afzonderlijk behandeld, voor een gelijkmatig leerproces en overzichtelijke naslag.

Het is aanbevolen ...

- het overzicht van de "Toetsen, indicators en aansluitingen" (☞ zie blz. 8 en 9) goed te bestuderen, zodat u weet waar de bedieningsorganen zich bevinden, alvorens u de apparatuur gaat aansluiten.
- de veiligheidsvoorschriften en voorzorgsmaatregelen aandachtig door te lezen. De aanwijzingen zijn van groot belang voor een veilig gebruik van uw nieuwe Digitale Video Printer.

Lees vooral ook de aanwijzingen op blz. 3 zorgvuldig door, voor u het apparaat in gebruik neemt.

BELANGRIJK

Deze digitale videoprinter is ontworpen voor het gebruik van PAL-type kleurentelevisie-signalen.

**VEILIGHEIDS-
VOORSCHRIFTEN**

**WAARSCHUWING:
STEL DIT APPARAAT NIET
BLOOT AAN REGEN OF
VOCHT, OM GEVAAR VOOR
BRAND OF EEN ELEKTRISCHE
SCHOK TE VOORKOMEN.**

VOORZICHTIG

- Wanneer u het apparaat geruime tijd niet gebruikt, kunt u beter de stekker van het netsnoer uit het stopcontact trekken.
- In het inwendige is gevaarlijke hoogspanning aanwezig. Laat inwendig onderhoud over aan bevoegd vakpersoneel. Om brand of elektrische schokken te vermijden, trekt u de stekker van het netsnoer uit het stopcontact alvorens enige signaal- of antenne-aansluiting te maken of te verbreken.

Met de /I aan/uit-schakelaar (STANDBY/ON ) wordt de stroomtoevoer naar het apparaat niet verbroken, maar alleen het apparaat zelf in werking gesteld. In de "" stand staat het uitgeschakeld, maar wel gebruiksklaar; in de "" stand staat het apparaat aan. Steek de stekker in een dichtbij geplaatst, goed toegankelijk stopcontact.

OPMERKING:

Het identificatieplaatje (met het serienummer) en een aantal veiligheidsvoorschriften bevindt zich aan de onderzijde en/of de achterzijde van het apparaat.

Als u waarneemt dat er rook of een merkwaardige geur uit de printer komt, dient u deze ONMIDDELIJK uit te schakelen en de stekker uit het stopcontact te halen. Gebruik van de printer onder deze omstandigheden kan leiden tot brand of een elektrische schok. Neem contact op met uw JVC dealer. Probeer NIET de storing zelf te verhelpen.

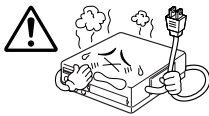

STEEK NOOIT enig voorwerp in de printer, want dit zou gevaar voor brand of een elektrische schok kunnen opleveren. Als er per ongeluk vloeistof of een voorwerp in het apparaat terecht komt, schakel dan de printer uit, trek de stekker uit het stopcontact en neem contact op met uw JVC handelaar.



Wees vooral voorzichtig bij het verplaatsen of vervoeren van de printer. Als de printer is gevallen, gebruik hem dan niet meer. Merk u tijdens gebruik dat de printer beschadigd is, schakel hem dan uit, trek de stekker uit het stopcontact en neem contact op met uw JVC handelaar. Verder gebruik van de printer onder dergelijke omstandigheden kan brand of een elektrische schok veroorzaken.

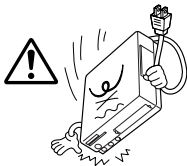

ZET GEEN meubilair of zwaar voorwerp op het netsnoer van de printer en zorg dat het niet te dicht bij een warmtebron ligt, want dat zou het netsnoer kunnen beschadigen. Trek niet aan het snoer en zorg dat het niet verwrongen wordt. Bij schade aan het snoer dient u contact op te nemen met uw JVC handelaar. TREK NIET aan het snoer om de aansluiting op het stopcontact te verbreken. Pak de stekker vast en trek alleen daaraan. Gebruik van de printer met een beschadigd netsnoer kan leiden tot defecten, brand of een elektrische schok.



IN GEEN GEVAL de ombouw van de printer demonteren in een poging de printer zelf te repareren of aan te passen. Bepaalde onderdelen in het inwendige staan onder hoge spanning en u zou gevaar lopen voor een elektrische schok en ernstige schade aan het apparaat. Bij problemen met de printer dient u contact op te nemen met uw JVC handelaar.



Let er op dat u het stopcontact waar de stekker van de printer in gestoken is gemakkelijk kunt bereiken zodat u de stekker er onmiddellijk uit kunt halen in geval van nood. Stop de stekker van de printer in een ander stopcontact dan uw TV of videorecorder.

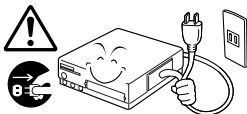

BETREFFENDE DE THERMISCHE KOPPEN

- Binnenin het apparaat bevinden zich de thermische koppen die het afdrukken mogelijk maken. Deze koppen kunnen bijzonder warm worden. Raak de koppen niet aan, want u zou zich kunnen branden of verwonden.
- Bij langdurig gebruik van de printer zullen de koppen slijten, net als de koppen van een videorecorder. Naarmate de koppen verslijten, zal de afdrukkwaliteit geleidelijk teruglopen. Merk u dat de kwaliteit is afgenomen, dan kan het nodig zijn de koppen te vervangen. Neem dan contact op met uw JVC handelaar.

CONDENSVOCHT IN HET APPARAAT

Als er vocht uit de lucht in het inwendige van de printer condenseert, kan het papier tijdens het afdrukken gaan plakken en vastlopen of kan de afdrukkwaliteit hieronder lijden. Als u denkt dat er condensvocht in het apparaat kan zijn, laat de printer dan ten minste 2 uur lang ongebruikt (maar wel ingeschakeld) staan, zodat het vocht kan verdampen. Als er vastgelopen papier in het apparaat zit, verwijder dit dan voor u de printer inschakelt. Blanco afdrukkellen die nat of vochtig zijn geworden, mogen niet meer voor afdrukken worden gebruikt.

- Condensatie in de printer kan optreden onder de volgende omstandigheden:
 - 1) in een koude ruimte waar de verwarming plotseling is ingeschakeld;
 - 2) bij opstelling in de koude luchtstroom van een airconditioning;
 - 3) na verplaatsing of vervoer van de printer van een koude naar een warme omgeving.

STOF

Stofdeeltjes of pluïsjes die aan het afdrukkpapier blijven kleven, evenals extreme temperatuurswisselingen, kunnen kleurfouten of strepen in de afdrucken veroorzaken.

Veronachtzamen van de volgende aanwijzingen kan resulteren in schade aan de printer.

1. **NOOIT de printer opstellen...**
 - ... op een erg warme, koude of vochtige plaats.
 - ... in de volle zon.
 - ... in een stoffige omgeving.
 - ... in de buurt van krachtige magnetische velden.
 - ... op een hellende, trillingsgevoelige of onstabiele ondergrond.
2. **NOOIT de ventilatie-Openingen van de printer afdekken of blokkeren.**
3. **NOOIT zware voorwerpen bovenop de printer plaatsen.**
4. **NOOIT vloeistoffen of etenswaren bovenop de printer plaatsen.**
5. **VERMIJD blootstelling van de printer aan schokken of stoten, tijdens vervoer van het apparaat.**

WAARSCHUWING:

Bij aanpassingen of wijzigingen die niet zijn goedgekeurd door JVC kan uw garantie vervallen.

BEELDVINDER FUNCTIE

U kunt precies het beeld kiezen dat u wilt hebben uit 8 beelden die getoond worden in het indexvenster, wat goed van pas komt wanneer u net het juiste moment om op de MEMORY toets te drukken heeft gemist.

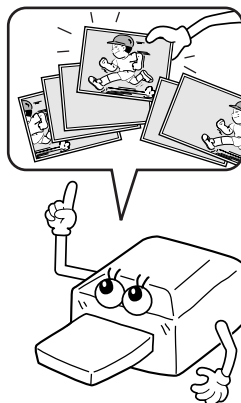

BEELDBEWERKINGSFUNCTIE

Een ingebouwde beeldbewerker biedt u een keur aan speciale effecten zoals Automatische beeldcorrectie, Puur zwart, Tegenlichtcompensatie, Zwart/wit en Sepia. U kunt het beeld ook met de hand beïnvloeden.

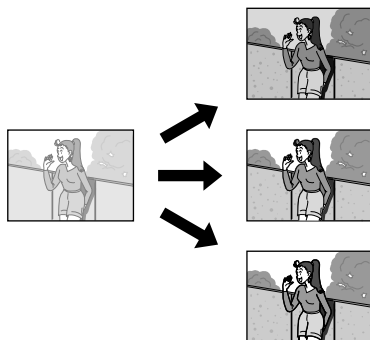

BEELDGEHEUGEN FUNCTIE

Sla uw favoriete beelden op in het geheugen van de printer zodat u deze vaker kunt afdrukken, zelfs als de printer uitgezet is.

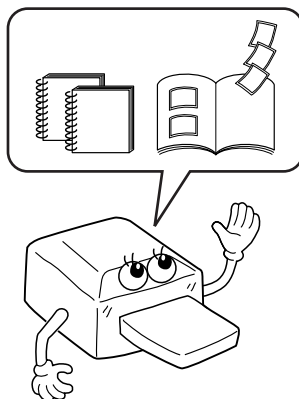

Een keur aan speciale printeffecten

Met deze printer kunt u tekst of beeldmateriaal afdrukken op gewoon papier, op gecoat papier, of op doorzichtige film in een aantal verschillende formaten.

INGEBOUWDE ONDERTITELING (➔ bladzijde 29)

Afdrukken met ondertiteling.

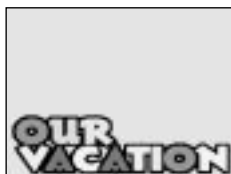
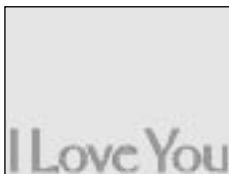
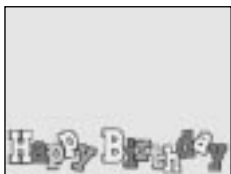
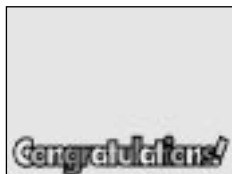

INGEBOUWDE OMLIJSTINGEN (➔ bladzijde 30)

Afdrukken met een omlijsting.

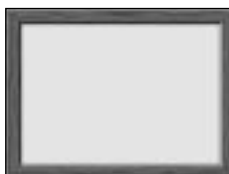
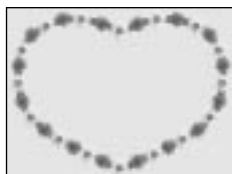

MEERVOUDIGE AFDRUK VAN DEZELFDE AFBEELDING (☞ bladzijde 22)

Druk dezelfde afbeelding 2, 4 of 16 keer op een vel af.



MEERVOUDIGE AFDRUK VAN VERSCHILLENDE AFBEELDINGEN (☞ bladzijde 23)

Druk 2, 4 of 16 verschillende afbeeldingen op een vel af.



STROBOSCOOP-AFDRUK (☞ bladzijde 24)

Maak een meervoudige afdruk van het beeld van een bron met vaste tussenpozen tussen de verschillende afbeeldingen, alsof je foto's aan het maken bent met een motordrive.

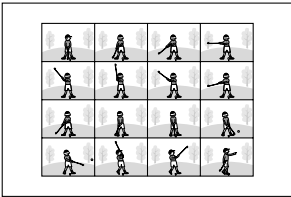

KALENDER AFDRUK (☞ bladzijde 25)

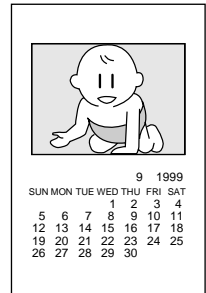

BEELDUITSNEDE (☞ bladzijde 26)

Kies een bepaald deel van een beeld en vergroot alleen dat gedeelte om het af te kunnen drukken.

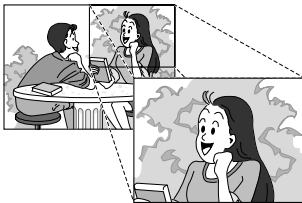

ROTEREN/OMKEREN VAN BEELDEN (☞ bladzijde 28)

Roteer een afbeelding 90°/180° of keer deze om zodat je een afbeelding in spiegelbeeld krijgt.

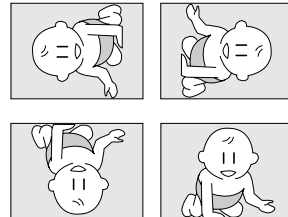

INGEBOUWDE BEELDOVERDRACHT MOGELIJKHEDEN (☞ bladzijde 36)

Beelden die zijn opgeslagen in de printer kunnen overgebracht worden naar uw computer met behulp van de meegeleverde beeldoverdracht software. De overgebrachte beelden kunnen worden verwerkt of afgedrukt met in de handel verkrijgbare software.

VOORNAAMSTE KENMERKEN	4
TOETSEN, INDICATORS EN AANSLUITINGEN	8
VOORBEREIDING	10
INSTALLEREN VAN DE INKTCASSETTE	12
INSTALLEREN VAN DE PAPIERLADE	13
VERBINDINGEN LEGGEN (KABELVERBINDING)	14
VERBINDINGEN LEGGEN [IrDA (IrTran-P) ONTVANGST]	15
AFDRUKKEN VAN EEN DIGITALE CAMCORDER/ S-VHS VIDEORECORDER (KABELVERBINDING)	16
AFDRUKKEN VAN EEN DIGITALE STILBEELDCAMERA [IrDA (IrTran-P) ONTVANGST]	18
IN-BEELD DISPLAY TAALINSTELLING	19
VERSCHILLENDE AFDRUKFUNCTIES	20
NUTTIGE FUNCTIES	31
VERHELPEN VAN STORINGEN	37
TECHNISCHE GEGEVENS	44
INDEX	45

MEEGELEVERDE ACCESSOIRES

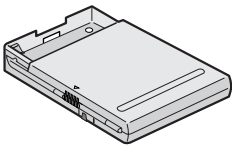

Papierlade

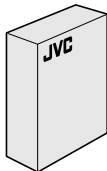

Kleurenpapier & afdruk set

- Standaard afdrudpapier (10 vel)
- Inkcassette (voor 10 afdrukken)

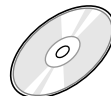

CD-ROM

- Picture Navigator
- Mr. Photo
- PhotoAlbum
- ImageFolio



DV-kabel



PC Verbindingskabel voor Windows® PC



PC Verbindingskabel voor Macintosh®



Kernfilter (x 5)

- Het maken van afdrukken van voorbespeelde videocassettes of discs, zonder voorafgaande toestemming van de auteursrechthebbende, kan in strijd zijn met de wettelijke bepalingen betreffende het auteursrecht geldend voor video-opnamen, uitzendingen en kabelprogramma's en daarin vervatte literaire of muzikale werken, toneelkunst of beeldende kunst.
- Het auteursrecht van het programma dat IrDA (IrTran-P) infra-rood communicaties verzorgt voor dit toestel berust bij Okaya Systemware Co., Ltd.

Vooraanzicht

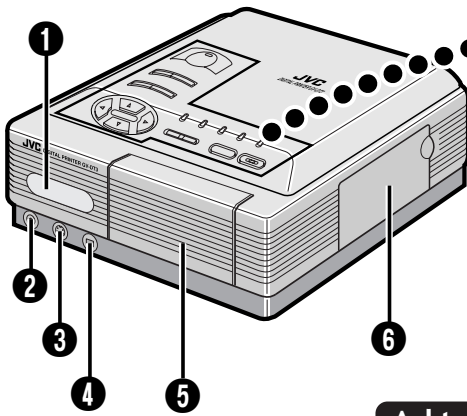

Achteraanzicht

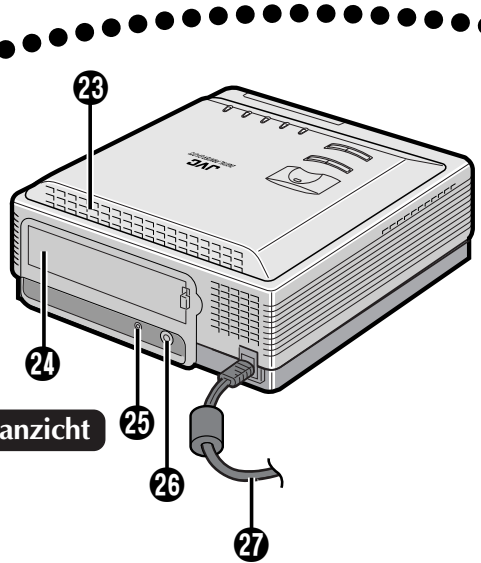
**1 IrDA (IrTran-P) sensor**

- Ontvangt video-gegevens via het IrDA (IrTran-P) infra-rood communicatie systeem.

2 Video-ingangsaansluiting

- Verbind deze met de normale video uitgangsaansluiting van het bronapparaat met een videokabel.

3 S-Video ingang

- Verbind deze met de S-Video uitgangsaansluiting van het bronapparaat met een S-Videokabel.

4 DV ingangsaansluiting

- Gebruikt om video-gegevens te ontvangen van een digitale camcorder met een DV uitgangsaansluiting via de meegeleverde DV-kabel.

5 Papierlade toegangsklep

- Open deze om de papierlade in het toestel te installeren.

6 Inktcassette toegangsklep

- Open deze om de inktcassette in het toestel te installeren of uit te nemen.

7 STANDBY/ON \odot /I toets

- Hiermee zet u de printer aan of uit (standby).

8 Beeldverwerkingstoets (PICTURE PROCESSOR)

- Druk hierop om de Beeldverwerkingsfuncties te activeren.

9 OK toets

- Druk hierop om menu-instellingen in te voeren.

10 DV lampje

- Dit lampje licht op wanneer de DV uitgang van een bronapparaat aangesloten is op de DV ingangsaansluiting met de meegeleverde DV-kabel en de DV-functie is geselecteerd.

11 IrDA (IrTran-P) lampje

- Dit lampje licht op wanneer het toestel video-gegevens ontvangt via het IrDA (IrTran-P) communicatie systeem van een voor IrDA geschikte digitale camcorder.

12 VIDEO lampje

- Dit lampje licht op wanneer de video uitgang van een bronapparaat is aangesloten op de video ingangsaansluiting met een videokabel en de VIDEO functie is geselecteerd.

13 PC lampje

- Dit lampje licht op wanneer er een computer is aangesloten op de PC ingangsaansluiting en de PC functie is geselecteerd om de af te drukken beelden te verwerken.

14 Beeldvinder lampje (FRAME FINDER)

- Dit lampje licht op wanneer de FRAME FINDER toets wordt ingedrukt om de Beeldvinder-functie te activeren.

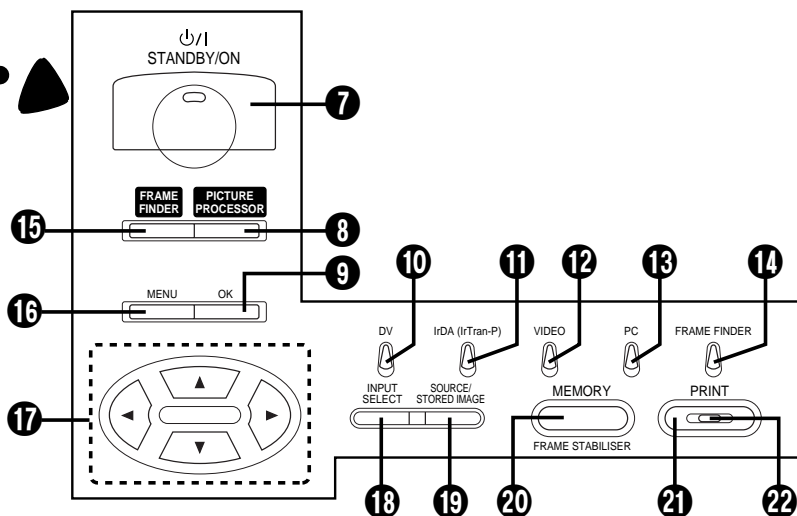

15 Beeldvinder toets (FRAME FINDER)

- Druk hierop om de Beeldvinder-functie te gebruiken.

16 MENU toets

- Druk hierop om toegang te krijgen tot het menuscherm.

17 Cursor toetsen

- Hiermee maakt u keuzes wanneer u met de menu's werkt.

18 Ingangskeuzetoets (INPUT SELECT)

- Hiermee kiest u de gewenste video-gegevens ingangsfunctie.

19 Bron/Opgeslagen beeld toets (SOURCE/STORED IMAGE)

- Druk hierop om te schakelen tussen op de ingangsaansluiting binnenkomende beelden en in het toestel zelf opgeslagen beelden.

20 Geheugen/Beeldstabilisatietoets (MEMORY/FRAME STABILISER)

- Druk op deze toets om een afbeelding op te slaan voor het afdrukken.
- Druk op deze toets om een onrustig beeld te stabiliseren.

21 Afdruktoets (PRINT)

- Druk op deze toets om een afbeelding af te drukken.

22 Afdruklamp (PRINT)

- Dit lampje licht op wanneer er video-gegevens worden opgeslagen in de printer en knippert terwijl de printer een beeld aan het afdrukken is of video-gegevens aan het ontvangen is.

23 Ventilatieopeningen

- Aangebracht om oververhitting van het toestel te voorkomen; blokkeer deze niet en dek ze NIET af.

24 Onderhoudsklep voor het verwijderen van vastgelopen papier

- Open deze klep als er een vel papier is vastgelopen.
- * Open deze klep niet als er geen papier is vastgelopen. Sluit de klep weer nadat u het vastgelopen papier verwijderd heeft.

25 PC aansluiting

- Sluit hierop een PC aan met de meegeleverde PC verbindingkabel.

26 Video uitgangsaansluiting

- Sluit de printer hiermee aan op een televisie, via een videokabel.

27 Netsnoer

- Steek de stekker in een stopcontact. Let er op dat u de STANDBY/ON ⏻ toets indrukt om het toestel uit (standby) te zetten **voor** u de stekker uit het stopcontact haalt.

- Let er op dat alle voorbereidingen zijn getroffen en dat alles klaar staat voor u gaat afdrucken.

1 Zorg voor een Kleurenpapier & afdruk set (bladzijde 11).



2 Installeer de inktcassette in de printer (bladzijde 12).



3 Doe de vellen kleurenpapier in de papierlade en installeer de papierlade (bladzijde 13).

- Gebruik de vellen papier en de inktcassette uit dezelfde set.



4 Sluit een bronapparaat aan op de printer (bladzijde 14).



5 Stop de stekker van de printer in het stopcontact en druk op de **STANDBY/ON**  toets.

- De stroom wordt ingeschakeld en de **STANDBY/ON**  indicator zal oplichten.



U bent nu gereed om te gaan afdrucken. Voor specifieke afdruk instructies dient u de bladzijde die correspondeert met de manier van afdrucken die u wilt gebruiken op te slaan (bladzijde 16 t/m 35).

Kleurenpapier & afdruk sets (los verkrijgbaar)

U moet een van de sets uit de volgende tabel gebruiken:

SET	INHOUD	GEBRUIK
PV-50SFAE (Standaard-type)	<ul style="list-style-type: none"> • Standaard afdrukpapier (50 vel) • Inktcassette (50 afdrukken) 	Afdrukken van uw favoriete afbeeldingen, net alsof u kiekjes maakt.
PV-25SFAE (Plakvel-type)	<ul style="list-style-type: none"> • 1-beeld plakvellen voor een enkele afdruk (15 vel) • 16-beeld stickervellen voor meervoudige afdrukken (10 vel) • Inktcassette (25 afdrukken) 	Maak zelf etiketten en stickers en plak ze op ansichtkaarten, enveloppen, brieven enz.
PV-25UFAU (Glanzend)	<ul style="list-style-type: none"> • Superfijn High Grade papier (25 vel) • Inktcassette (25 afdrukken) 	Maak zelf unieke ansichtkaarten enz. met veel minder verbleking van de kleuren dan bij het standaard papier.

- Als u afdrukt op een vel PV-25SFAE papier, kan het voorkomen dat de afbeelding een beetje verschoven ten opzichte van de juiste positie afgedrukt wordt.

Voor het afdrukken

- Raak de afdrukszijde van het papier niet aan.
- Papier dat gescheurd of gekruld is mag u niet meer gebruiken, want daardoor kan de printer vastlopen.
- Papier dat nat of vochtig is mag u niet gebruiken. Het kan onmogelijk blijken op dergelijk papier af te drukken en de printer kan hierdoor vastlopen.
- Raak het inktvel van de inktcassette niet aan en trek het er niet uit.
- Houd het inktvel van de inktcassette buiten bereik van kleine kinderen
- Wanneer de inktcassette leeg is, dient u deze te vervangen door een nieuwe. Een lege inktcassette is niet meer te gebruiken. Probeer niet het inktvel terug te spoelen om de inktcassette opnieuw te gebruiken.
- Stel het papier niet bloot aan hoge temperaturen, hoge vochtigheid en/of direct zonlicht.
- Op de achterkant van een vel PV-50SFAE of PV-25UFAU papier kunt u schrijven.
- Als u iets op een PV-50SFAE of PV-25UFAU vel wilt schrijven, of er een postzegel of zo op wilt plakken, wacht dan tot het afdrukken klaar is. Als u er voor het afdrukken iets op schrijft of plakt, is het mogelijk dat de printer niet naar behoren kan functioneren.
- Lees voor gebruik zorgvuldig de voorzorgsmaatregelen die staan vermeld op de achterkant van de Kleurenpapier & Inkt sets en zijn bijgesloten in de doos.

Na het afdrukken

- Als u een pas gedrukt vel met natte handen aanpakt, kan de afgedrukte afbeelding verkleuren.
- Als een afdruk organische oplosmiddelen (alcohol, ester, keton e.d.) opneemt, zullen de kleuren verbleken.
- Als u plakband of zacht plastic op een afdruk doet, zal de resulterende chemische reactie het verbleken van de kleuren versnellen.
- Als u iets op een PV-50SFAE vel wilt schrijven, kunt u het best een zacht potlood of een daarvoor bedoelde viltstift gebruiken. Als u teveel druk op het papier uitoefent bij het schrijven, zult u dat aan de afdrukszijde kunnen zien.

Bewaren

- Bewaar uw afdrukken niet op een plaats met hoge temperaturen of vochtigheid en niet te dicht bij een kachel of andere warmtebron.
- Berg uw afdrukken niet op in een map van zacht plastic. Door een chemische reactie met het plastic kunnen de kleuren verbleken of kunnen de afdrukken aan de map vast gaan plakken.
- Leg twee afdrukken niet met de afdrukszijde tegen elkaar, want dan kunnen ze aan elkaar gaan plakken.
- Bewaar uw afdrukpapier in de bijbehorende doos en zet die op een vlakke ondergrond. Als de vellen niet goed vlak liggen, kunnen ze kromtrekken of omkrullen en uiteindelijk in de printer vastlopen.

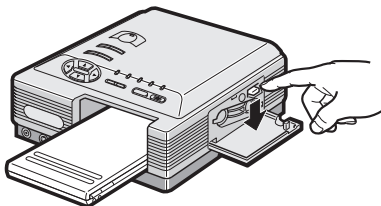
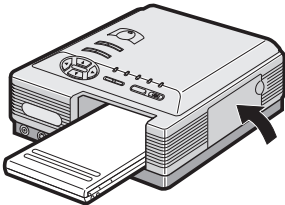
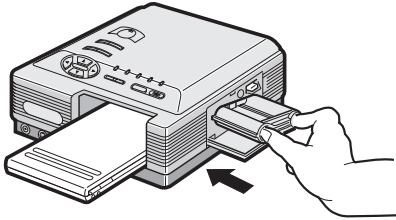
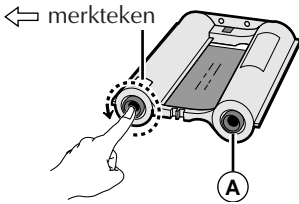
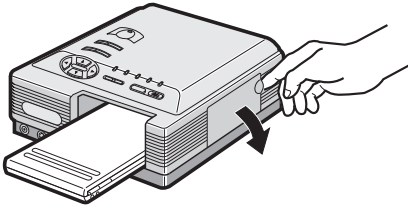

Installeer de inktcassette die hoort bij de los verkrijgbare kleurenpapier & afdruk set.

1 OPEN DE INKTCASSETTE TOEGANGSKLEP

Trek aan de rechter bovenhoek van de klep in de richting van de pijl om de klep te openen.

2 TREK HET INKTVEL STRAK

Draai de roller aan de kant met het "↔" teken in de richting van de pijl.

Draai niet aan de roller met het merkteken **A**.

3 INSTALLEER DE INKTCASSETTE

Steek de inktcassette erin met het label naar boven van de aangegeven kant. Druk door tot u een klik hoort.

4 SLUIT DE INKTCASSETTE-KLEP

Druk tegen de rechterkant van de klep.

- De klep zal vastklikken wanneer deze goed dicht wordt gedaan.

Verwijderen van de inktcassette

Druk de ontgrendelknop in de richting van de pijl. De inktcassette komt dan los en kan uitgenomen worden.

WAARSCHUWING

Steek nooit uw vingers in de opening voor de inktcassette. U zou zich kunnen branden of verwonden.

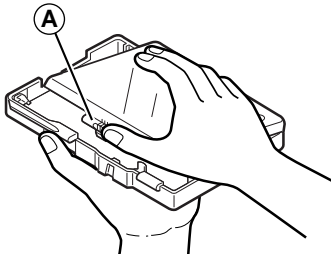

Openen van de papierlade

- Open het deksel terwijl u nokje A indrukt.

Inleggen van de vellen kleuren papier in de papierlade

Met Standaard/Plakvel afdrুকpapier

1. Houd het aandrukpaneel rechtop. Als dit naar beneden is of scheef staat, dient u het weer recht te zetten.
2. Leg de afdrুকvellen in de lade, met de detectie-markeringen naar de printer gericht en eventuele aanduidingen op de achterkant van het papier naar beneden.
 - De papierlade kan maximaal 25 vellen tegelijk bevatten.

Met Superfijn High Grade papier

1. Druk het aandrukpaneel naar beneden.
2. Leg de vellen op dezelfde manier in de lade als bij Standaard/Plakvel afdrুকpapier.
 - De papierlade kan maximaal 25 vellen tegelijk bevatten.

- Schud de vellen goed zodat ze niet aan elkaar blijven kleven en elk vel los ligt voordat u de vellen in de papierlade legt.
- Lees vooral de voorzorgsmaatregelen op het deksel van de papierlade.
- Er staan geen merktekens op Plakvelpapier.

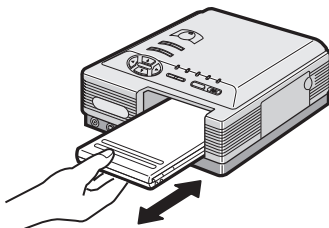
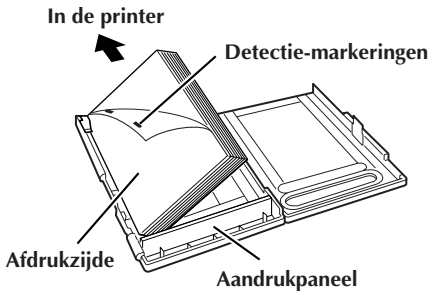

Installeren/uitnemen van de papierlade

- Druk de papierlade aan totdat deze op zijn plaats vastklikt wanneer u de papierlade in het toestel doet.
- Duw de papierlade even naar binnen om deze te ontgrendelen voordat u de papierlade uit het toestel trekt.

WANNEER U WILT AFDrukken VAN EEN DIGITALE CAMCORDER MET EEN DV-AANSLUITING OF VAN EEN VIDEORECORDER MET EEN S-VIDEO UITGANGSAANSLUITING

Let er op dat u gemakkelijk bij het stopcontact kunt waarop de printer is aangesloten zodat u de stekker van de printer onmiddellijk uit het stopcontact kunt trekken in geval van nood. Steek de stekker van de printer niet in hetzelfde stopcontact als de stekker van de TV of videorecorder.

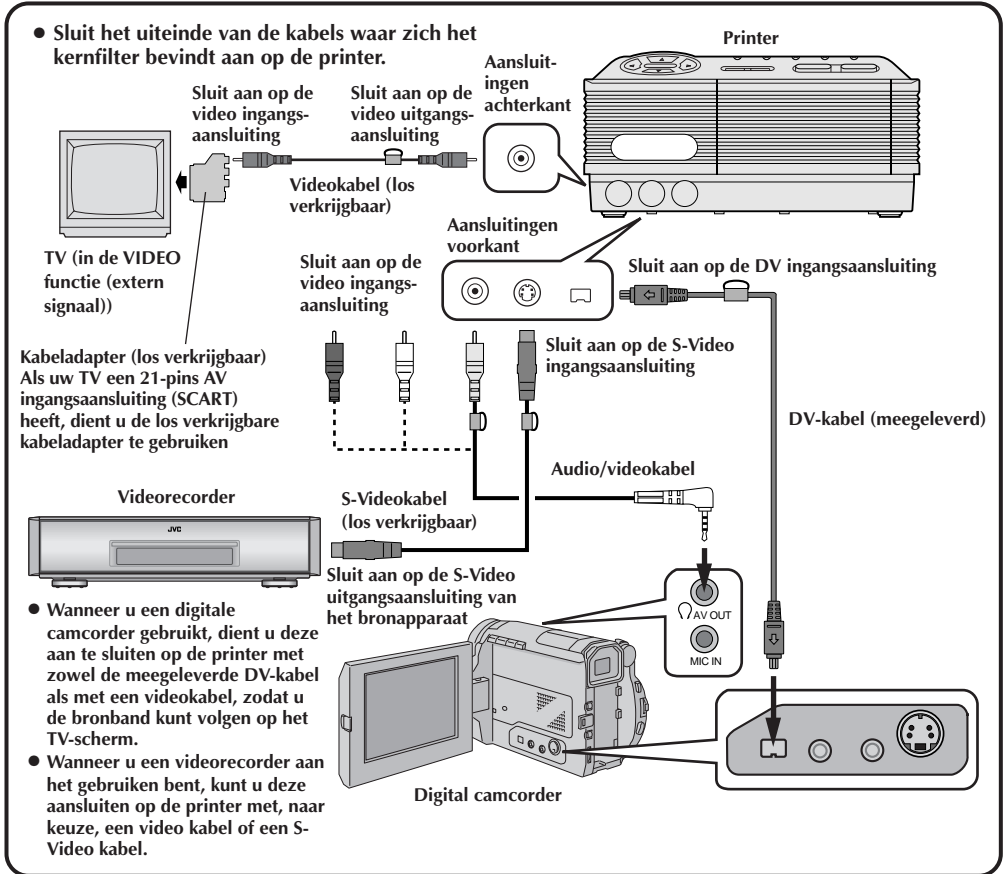
Leest u alstublieft de handleidingen van alle apparaten die u met deze printer gaat gebruiken nog eens aandachtig door.

Sommige televisies en videorecorders hebben een bepaald soort kabel nodig voor uitgangssignalen. Raadpleeg de afzonderlijke handleidingen voor meer informatie over de verbindingen tussen de TV, de videorecorder en de printer.

De printer geeft voorrang aan bepaalde ingangssignalen

S-video-signalen hebben voorrang boven normale video-signalen

Wanneer u een LCD videocamera met een printer ingangsaansluiting gebruikt:

Wanneer u de uitgangsaansluiting van een camcorder met een LCD-monitor op de printer aansluit, kunt u het beeld zoals dat door de printer wordt weergegeven zien op de LCD-monitor. Raadpleeg de handleiding van de camcorder voor details over de te maken verbindingen.

WANNEER U WILT AFDrukKEN VAN EEN DIGITALE STILBEELD CAMERA DIE GESCHIKT VOOR IrTran-P

Digitale stilbeeldcamera die geschikt is voor IrTran-P

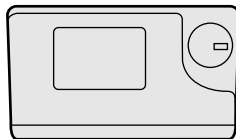

Ongeveer 15° Ongeveer 15°

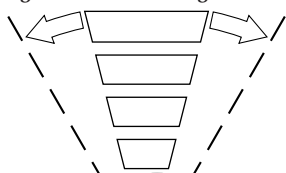

Binnen een afstand van ongeveer 50 cm

Uitwisseling van gegevens kan onmogelijk blijken tussen bepaalde toestellen wanneer ze te dicht bij of te ver weg staan.

IrDA (IrTran-P) sensor

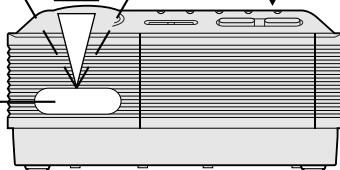

Printer

IrTran-P (Infrared Transfer Picture):
Een manier om video-gegevens over te dragen via een infra-rood signaal tussen daarvoor geschikte toestellen van verschillende fabrikanten.

Overdracht van video-gegevens met behulp van het IrDA (IrTran-P) communicatie systeem kan alleen plaatsvinden tussen een enkele zender en een enkele ontvanger.

Als een beeld wordt overgezonden van een enkele digitale stilbeeldcamera naar meer dan een printer, kan het beeld alleen ontvangen en afgedrukt worden door de printer die het eerst geantwoord heeft op de overdracht.

Dit hoofdstuk laat zien hoe u een enkele afbeelding kunt afdrukken van een digitale camcorder of een S-VHS videorecorder die aan de printer verbonden is door middel van een kabel.

Vorbereiding

Zie bladzijde 10.

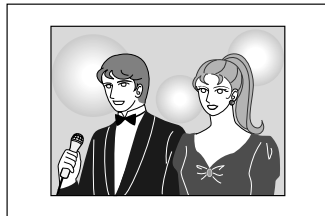
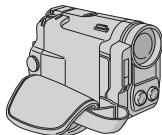

1 DRUK OP INPUT SELECT EN SELECTEER DE INGANGSFUNCTIE

- Druk op INPUT SELECT om de gewenste ingangsfunctie te kiezen, afhankelijk van de gebruikte aansluiting. Let op de aanduiding op het TV-scherm en op de relevante lampjes op de printer. (Zie **Selecteren van de ingangsfunctie** hieronder.)

Wanneer u de DV IN ingangsaansluiting gebruikt, kiest u **DV**.

Wanneer u de S INPUT of VIDEO INPUT ingangsaansluiting gebruikt, kiest u **VIDEO**.

Met elke druk op de toets verandert de ingangsfunctie als volgt:

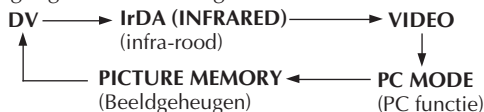

- Als u **DV** selecteert wanneer er een bronapparaat aangesloten is op de VIDEO INPUT ingangsaansluiting van de printer, zal het ontvangen beeld van de VIDEO INPUT ingangsaansluiting op het scherm verschijnen.



Selecteren van de ingangsfunctie

De video-gegevens ingangsfunctie die u nodig heeft hangt af van het bronapparaat en de manier waarop dat met de printer verbonden is.

Ingangsfunctie	Aansluiting	Bronapparaat
DV functie	DV IN ingangsaansluiting	Digital camcorder
IrDA (INFRARED) functie	IrDA (IrTran-P) sensor	Digitale stilbeeldcamera geschikt voor IrTran-P, Computer (geschikt voor de Infra-rood communicaties Driver Ver. 2.0)
VIDEO functie	S INPUT/VIDEO INPUT ingangsaansluiting	Videorecorder, camcorder
PC MODE functie	PC ingangsaansluiting	Computer

2 BEGIN DE WEERGAVE OP HET BRONAPPARAAT

3 ① DRUK OP DE MEMORY TOETS WANNEER HET GEWENSTE BEELD VERSCHIJNT

- Als het beeld onrustig is, dient u nog een keer op MEMORY te drukken.

② DRUK OP OK

- Als het PRINT lampje niet gaat knipperen, zijn de video-gegevens niet op de juiste manier in de printer ingevoerd. Controleer of u de aansluitingen allemaal goed gemaakt zijn en probeer het opnieuw.



4 DRUK OP DE PRINT TOETS OM HET AFDrukKEN TE BEGINNEN

Als u het opgeslagen beeld nog een keer wilt stabiliseren ...
dient u nog eens op MEMORY te drukken.

Als u het verkeerde beeld heeft op laten slaan, of een beeld verkeerd heeft laten opslaan ...
dient u op SOURCE/STORED IMAGE te drukken om het INPUT display op te roepen, het gewenste beeld op te zoeken en het vervolgens op te slaan in het geheugen. Het ongewenste beeld zal worden gewist en het nieuwe beeld zal worden opgeslagen.

Als u meerdere afdrukken van dezelfde scene wilt maken ...

dient u allereerst het aantal afdrukken te kiezen via het MENU 1 scherm. U kunt maximaal 25 afdrukken laten maken (bladzijde 21). Als u het afdrukken wilt annuleren wanneer u twee of meer afdrukken van hetzelfde beeld aan het afdrukken bent, dient u op MENU te drukken. De printer zal stoppen met afdrukken nadat de huidige afdruk is afgemaakt, waarbij de boodschap **REMAINING SHEETS: 1** op het scherm zal verschijnen. U kunt het afdrukken alleen annuleren door op MENU te drukken wanneer u meer dan een vel aan het afdrukken bent.

Als u wilt overschakelen tussen het binnenkomende beeld en het opgeslagen beeld ...

druk dan op de SOURCE/STORED IMAGE toets. Elke keer dat u op deze toets drukt, zal het display schakelen tussen het binnenkomende beeld en het opgeslagen beeld. Wanneer u eenmaal op OK hebt gedrukt bij stap 3, kunt u het originele beeld niet meer terugkrijgen zoals het binnenkwam. Deze functie werkt niet als u al aan het afdrukken bent.

Om een live beeld met een camcorder als bronapparaat af te drukken ...

dient u bij stap 2 in plaats van de weergave van het bronapparaat te laten beginnen, de aangesloten camcorder in de opnamestand te zetten.

Een beeld dat overgenomen is van een video waarop speciale effecten zijn toegepast kan mogelijk niet goed afgedrukt worden.

Als het beeld dat u wilt afdrukken van een video komt waarop speciale effecten zoals "squeeze" of "cinema" zijn toegepast, is het mogelijk dat dat beeld niet goed afgedrukt kan worden.

Het opgeslagen beeld ziet er op het scherm te helder uit.

Ook al ziet een in het geheugen opgeslagen beeld er op het scherm 'uitgebeten' uit, de afdruk zal daardoor niet beïnvloed worden; het beeld zal goed worden afgedrukt.

Het afgedrukte beeld is niet hetzelfde als het op het scherm geselecteerde beeld.

In sommige gevallen kan het afgedrukte beeld verschillen van het beeld dat op het scherm geselecteerd werd.

Als u een opname wilt afdrukken die verticaal is gemaakt met een camcorder ...

moet u er op letten dat de bovenkant van het beeld op het scherm naar links wijst. Als de bovenkant van het beeld op het scherm naar rechts wijst, moet u het beeld eerst 180° roteren en het dan pas afdrukken. (☞ de stappen 3 – 7 op bladzijde 28)

Dit hoofdstuk laat zien hoe u kunt afdrukken van een digitale stilbeeldcamera die geschikt is voor IrDA (IrTran-P) via de infra-rood communicatie.

Vorbereiding

Zie bladzijde 10.

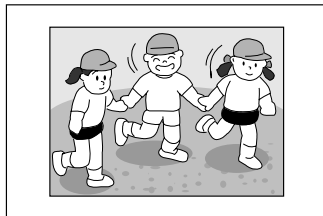
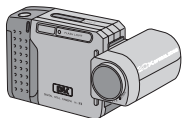

Wanneer u een digitale stilbeeldcamera gebruikt die geschikt is voor IrTran-P, moet u ook de handleiding van de camera raadplegen.

1 DRUK OP INPUT SELECT EN SELECTEER DE IrDA FUNCTIE

- Als u IrDA (INFRARED) kiest wanneer er een bronapparaat is aangesloten op de VIDEO INPUT ingangsaansluiting van de printer, zal het beeld dat ontvangen wordt via de VIDEO INPUT ingangsaansluiting op het scherm verschijnen.

2 BRENG HET BEELD OVER VAN DE CAMERA NAAR DE PRINTER

- Richt de IrDA (IrTran-P) zender van de camera op de IrDA (IrTran-P) sensor van de printer.
- De beeld-gegevens worden overgezonden van de digitale stilbeeldcamera naar de printer.
- Het IrDA-lampje knippert terwijl de video-gegevens ontvangen worden door de printer en op het scherm verschijnt de mededeling RECEIVING TRANSMISSION.

3 WANNEER HET PRINT-LAMPJE OPLICHT KUNT U OP PRINT DRUKKEN OM HET AFDrukken TE BEGINNEN

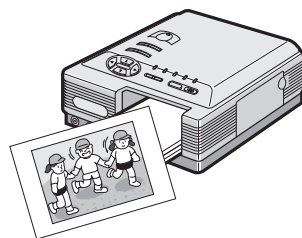
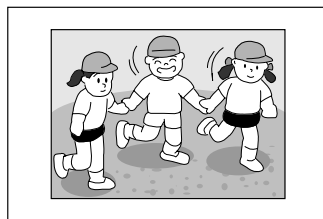
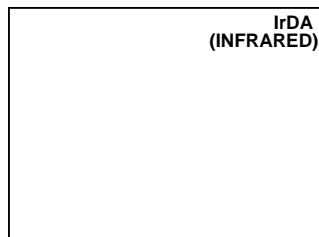

- Raadpleeg de handleidingen van de gebruikte apparaten voor details over hoe deze bediend moeten worden.
- Als u het opgeslagen beeld wilt overbrengen naar uw computer, dient u de handleiding van de meegeleverde software te raadplegen.
- Uitwisseling van gegevens kan lastig of onmogelijk blijken als gevolg van de verlichtingsomstandigheden, batterijverbruik, te overbruggen afstand en de hoeken waaronder het signaal verzonden en ontvangen wordt.
- Als u een opname wilt afdrukken die verticaal is gemaakt met een digitale stilbeeldcamera, moet u er op letten dat de bovenkant van het beeld op het scherm naar links wijst. Als de bovenkant van het beeld op het scherm naar rechts wijst, moet u het beeld eerst 180° roteren en het dan pas afdrukken. (☞ de stappen 3 t/m 7 op bladzijde 28)

Deze printer biedt u de keuze het In-beeld display in 3 verschillende talen te bekijken: ENGLISH (Engels), DEUTSCH (Duits) en FRANÇAIS (Frans).

Vorbereiding

Zie bladzijde 10.

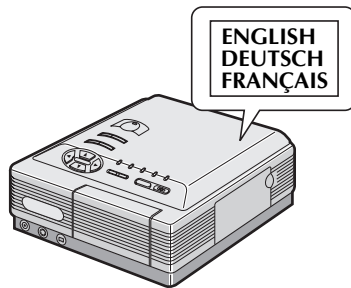

1 DRUK OP MENU

2 DRUK OP DE CURSOR TOETSEN ▲/▼ EN SELECTEER "LANGUAGE"

3 DRUK OP DE CURSOR TOETSEN ◀/▶ OM DE GEWENSTE TAAL TE KIEZEN EN DRUK VERVOLGENS OP OK

- Door op de cursor toetsen ◀/▶ te drukken verandert de gekozen taal als volgt:

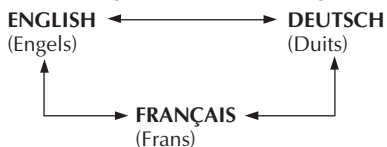



- De ingestelde taal wordt door de printer onthouden zelfs als de stekker uit het stopcontact wordt gehaald.

4 DRUK OP MENU

EFFECT	MENU 2	2/2
TITLE		→
FRAME		→
QUALITY	: ★STD	HIGH
PICTURE MEMORY		→
LANGUAGE	: ENGLISH	
TO MENU 1 [▼]		
ITEM [▲/▼]		
SELECT [◀/▶]		
	OK [OK]	
	QUIT [MENU]	

ANSICHT/WENSKAART AFDRUKKEN

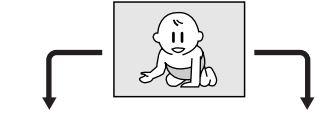
U kunt kiezen uit 4 verschillende lay-outs voor uw afdruck.

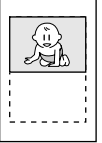
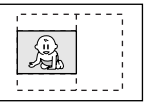
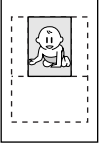
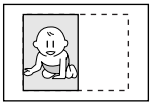
Opgeslagen beeld				
	1	2	3	4
Lay-out				
	Verticaal (volle breedte)	Horizontaal (kleiner, met marges boven en onder de afbeelding)	Verticaal (kleiner, met marges links en rechts van de afbeelding)	Horizontaal (volle breedte)

Voor lay-out **1** of **4**

1 SLA HET BEELD OP DAT U WILT AFDRUKKEN

2 DRUK OP MENU

3 DRUK OP DE CURSOR TOETSEN ▲/▼, SELECTEER "LAYOUT" EN DRUK OP OK

4 DRUK OP DE CURSOR TOETSEN ▲/▼, SELECTEER "VERTICAL" OF "HORIZONTAL" EN DRUK OP OK

- Het beeld dat u wilt afdruckken zal nu in het geheugen van de printer opgeslagen zijn.
- Het originele beeld zoals het binnenkwam kan niet meer worden teruggehaald.

5 DRUK OP PRINT OM HET AFDRUKKEN TE LATEN BEGINNEN

MENU 1		1/2
NUMBER OF PRINTS	: 1	
ON SCREEN	: ★ON OFF	
PRINT TYPE	: ★STANDARD	
	: MULTI →	
	: CALENDAR →	
	: LAYOUT →	
TO MENU 2 [▼]		
ITEM [▲/▼]		OK [OK]
SELECT [←/→]		QUIT [MENU]

LAYOUT	
★VERTICAL	
HORIZONTAL	
ITEM [▲/▼]	
	OK [OK]
	QUIT [MENU]

Voor lay-out **2**

- ① Sla het gewenste beeld op en roteer het beeld 90° tegen de klok in (L90°) via het EFFECT SET MENU (☞ stappen 3 t/m 7 op bladzijde 28).
- ② Voer nu de stappen 2 t/m 5 zoals hierboven beschreven uit.

Voor lay-out **3**

- ① Sla het gewenste beeld op en roteer het beeld 90° met de klok mee (R90°) via het EFFECT SET MENU (☞ stappen 3 t/m 7 op bladzijde 28).
- ② Voer nu de stappen 2 t/m 5 zoals hierboven beschreven uit.

- Om een bepaalde instelling te annuleren kunt u de printer uit en weer aan zetten. Alle opgeslagen beelden worden dan echter wel gewist.

Aantal afdrukken

- Druk op de cursor toetsen ◀/▶ en selecteer een aantal tussen 1 en 25.

MENU 1		1/2
NUMBER		
OF PRINTS :	16	
ON SCREEN :	★ON	OFF
PRINT TYPE :	★STANDARD	
	MULTI	→
	CALENDAR	→
	LAYOUT	→
TO MENU 2 [▼]		
ITEM [▲/▼]		
SELECT [◀/▶]		OK [OK] QUIT [MENU]

In-beeld display

- **ON** (aan) : Normaal gesproken staat dit aan.
- **OFF** (uit) : Zet het In-beeld display uit wanneer het over het opgeslagen beeld heen geprojecteerd wordt en het scherm lastig af te lezen is.

MENU 1		1/2
NUMBER		
OF PRINTS :	1	
ON SCREEN :	★ON	OFF
PRINT TYPE :	★STANDARD	
	MULTI	→
	CALENDAR	→
	LAYOUT	→
TO MENU 2 [▼]		
ITEM [▲/▼]		
SELECT [◀/▶]		OK [OK] QUIT [MENU]

Afdrukkwaliteit

- **STD** : Afdrukken bij 153 dpi (beeldpunten per inch)(sneller dan **HIGH**).
- **HIGH** : Afdrukken bij 306 dpi voor een betere kwaliteit.

MENU 2		2/2
EFFECT		→
TITLE		→
FRAME		→
QUALITY :	★STD	HIGH
PICTURE MEMORY		→
LANGUAGE		ENGLISH
TO MENU 1 [▼]		
ITEM [▲/▼]		
SELECT [◀/▶]		OK [OK] QUIT [MENU]

- Als **STD** geselecteerd is zal de afdruk er niet zo mooi uitzien als dezelfde afdruk met **HIGH** als instelling.
- Let er op dat u de gewenste afdrukkwaliteit in moet stellen voor u het beeld dat u wilt gaan afdrukken opslaat.
- Als u elke keer de instelling voor de afdrukkwaliteit verandert en elke keer met een andere afdrukkwaliteit afdrukt, zal de algehele afdrukkwaliteit achteruit gaan.

- Druk herhaaldelijk op de cursor toetsen ▲/▼ om heen en weer te schakelen tussen de MENU 1 en MENU 2 schermen.
- Wanneer u meer dan 1 onderdeel op een menuscherm instelt, hoeft u niet elke keer apart het menuscherm te verlaten; kies gewoon een ander onderdeel met de cursor toetsen ▲/▼ als u klaar bent met het instellen van een bepaald onderdeel.
- Als u het afdrukken wilt annuleren wanneer u twee of meer afdrukken van hetzelfde beeld aan het afdrukken bent, dient u op MENU te drukken. De printer zal stoppen met afdrukken nadat de huidige afdruk is afgemaakt, waarbij de boodschap **REMAINING SHEETS: 1** op het scherm zal verschijnen. U kunt het afdrukken alleen annuleren door op MENU te drukken wanneer u meer dan een vel aan het afdrukken bent.

MEERVOUDIG AFDRUKKEN (DEZELFDE AFBEELDING)

U kunt dezelfde afbeelding 2, 4 of 16 keer op een vel laten afdrucken.

Vorbereiding

- Zie bladzijde 10.
- Druk op INPUT SELECT en selecteer de juiste ingangsfunctie, afhankelijk van de verbinding met het bronapparaat (☞ bladzijde 16).

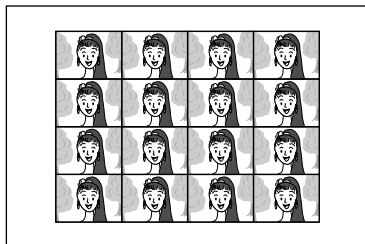
**1 DRUK OP MENU****2 DRUK OP DE CURSOR TOETSEN ▲/▼ OM "MULTI" TE SELECTEREN EN DRUK DAN OP OK****3 DRUK OP DE CURSOR TOETSEN ◀/▶ OM HET AANTAL AFBEELDINGEN TE KIEZEN BIJ "MULTI" EN DRUK DAN OP OK****4 DRUK OP DE CURSOR TOETSEN ◀/▶ OM "SAME IMAGES" TE KIEZEN BIJ "CONTENT" EN DRUK VERVOLGENS OP OK**

```

MENU 1 1/2
NUMBER OF PRINTS : 1
ON SCREEN : ★ON OFF
PRINT TYPE : ★STANDARD
             : MULTI →
             : CALENDAR →
             : LAYOUT →
TO MENU 2 [▼]
ITEM [▲/▼]
SELECT [◀/▶]
                                OK [OK]
                                QUIT [MENU]
  
```

```

MULTI IMAGES MENU
MULTI : 16
CONTENT : SAME IMAGES

ITEM [▲/▼]
SELECT [◀/▶]
                                OK [OK]
                                QUIT [MENU]
  
```

- Als de IrDA (INFRARED) of de PC MODE ingangsfunctie geselecteerd is, hoeft u de stappen 5 en 6 niet uit te voeren. Raadpleeg bladzijde 18 of 36 als u het af te drukken beeld naar de printer wilt sturen.

5 BEGIN DE WEERGAVE OP HET BRONAPPARAAT**6 ① DRUK OP MEMORY WANNEER HET GEWENSTE BEELD VERSCHIJNT**

- Druk nog een keer op MEMORY als het beeld onrustig is.

② DRUK OP OK

- Het verwerkte beeld wordt opgeslagen in het geheugen van de printer.

7 DRUK OP PRINT OM HET AFDRUKKEN TE LATEN BEGINNEN

- Om een bepaalde instelling te annuleren kunt u de printer uit en weer aan zetten. Alle opgeslagen beelden worden dan echter wel gewist.

MEERVOUDIG AFDRUKKEN (VERSCHILLENDE AFBEELDINGEN)

U kunt verschillende afbeeldingen (naar keuze 2, 4 of 16) op een vel laten afdrucken.

Vorbereiding

- Zie bladzijde 10.
- Druk op INPUT SELECT en selecteer de juiste ingangsfunctie, afhankelijk van de verbinding met het bronapparaat (☞ bladzijde 16).

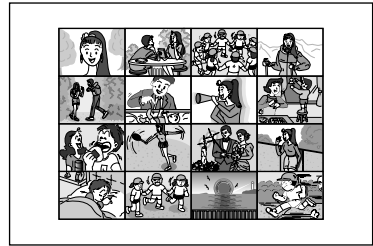

1 VOER DE STAPPEN 1 T/M 3 OP BLADZIJDE 22 UIT

2 DRUK OP DE CURSORTOETSEN (←/→) OM "SELECTED IMAGES" TE SELECTEREN BIJ "CONTENT" EN DRUK VERVOLGENS OP OK

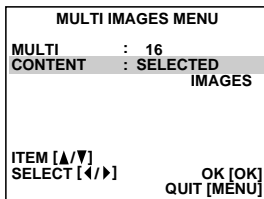

- Als de IrDA (INFRARED) of de PC MODE ingangsfunctie geselecteerd is, hoeft u de stappen 3 en 4 niet uit te voeren. Raadpleeg bladzijde 18 of 36 als u het af te drukken beeld naar de printer wilt sturen.

3 BEGIN DE WEERGAVE OP HET BRONAPPARAAT

4 DRUK OP MEMORY WANNEER HET GEWENSTE BEELD VERSCHIJNT

5 DRUK OP OK

- Het opgeslagen beeld wordt in de linker bovenhoek van het scherm getoond.

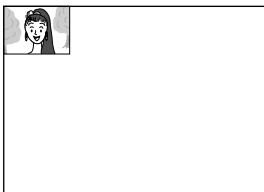

6 DRUK OP SOURCE EN ROEP HET INGANGSDISPLAY OP

- Het display schakelt over van de opgeslagen beelden naar de geselecteerde ingangsfunctie.

7 HERHAAL DE STAPPEN 4 T/M 6 VOOR ELKE AFBEELDING DIE U WILT AFDRUKKEN (2, 4 OF 16 STUKS) EN SLA DEZE ALLEMAAL OP

- Als u halverwege het meervoudig afdrucken wilt annuleren, dient u op MENU te drukken. Nadat de boodschap MULTI-IMAGE COMPLETED ADDITIONAL IMAGES MAY NOT BE ADDED PLEASE WAIT op het scherm is getoond, zal het Menuscherf verschijnen. Druk op MENU om deze functie te verlaten.
- Zelfs al heeft u nog niet het ingestelde aantal afbeeldingen in het geheugen opgeslagen, u kunt toch de reeds opgeslagen afbeeldingen afdrucken.

8 DRUK OP PRINT OM HET AFDRUKKEN TE LATEN BEGINNEN

- Om een bepaalde instelling te annuleren kunt u de printer uit en weer aan zetten. Alle opgeslagen beelden worden dan echter wel gewist.

STROBOSCOOP-AFDRIJK

De printer slaat een bepaald aantal beelden op met telkens een korte tijd ertussen en drukt deze vervolgens op een vel af.

Vorbereiding

Zie bladzijde 10.

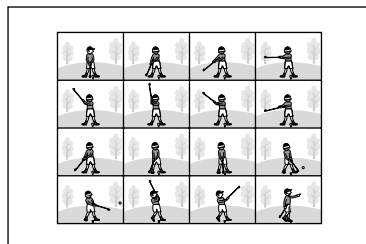

1 DRUK OP INPUT SELECT OM DE VIDEO INGANGSFUNCTIE TE SELECTEREN

- Stroboscopische afdrukken zijn alleen mogelijk in de VIDEO ingangsfunctie.

2 VOER DE STAPPEN 1 T/M 3 OP BLADZIJDE 22 UIT

3 DRUK OP DE CURSORTOETSEN ◀/▶ EN SELECTEER "STROBE" BIJ "CONTENT"

4 DRUK OP OK

5 BEGIN DE WEERGAVE OP HET BRONAPPARAAT

6 DRUK OP MEMORY WANNEER HET GEWENSTE BEELD VERSCHIJNT

- Het geselecteerde aantal beelden zal worden opgeslagen met korte tussenpozen.

7 DRUK OP OK

8 DRUK OP PRINT OM HET AFDRIJKEN TE LATEN BEGINNEN

MULTI IMAGES MENU

MULTI : 16
CONTENT : STROBE

ITEM [▲/▼]
SELECT [◀/▶]

OK [OK]
QUIT [MENU]

- Wanneer u **STROBE** heeft geselecteerd en u vervolgens op INPUT SELECT drukt om de DV ingangsfunctie te kiezen, waarna u op MEMORY drukt om een beeld op te slaan, zult u de volgende boodschap op het scherm te zien krijgen: **STROBE PRINT IS SELECTED SWITCH INPUT SELECT TO VIDEO**, om u te vertellen dat u de ingangsfunctie naar Video moet omschakelen omdat de stroboscopische afdrukfunctie niet werkt met een DV bronapparaat.
- Om een bepaalde instelling te annuleren kunt u de printer uit en weer aan zetten. Alle opgeslagen beelden worden dan echter wel gewist.

KALENDER AFDRUK

U kunt een afbeelding samen met een maandkalender af laten drukken in een horizontale of verticale lay-out.

Vorbereiding

- Zie bladzijde 10.
- Druk op INPUT SELECT en selecteer de juiste ingangsfunctie, afhankelijk van de verbinding met het bronapparaat (☞ bladzijde 16).

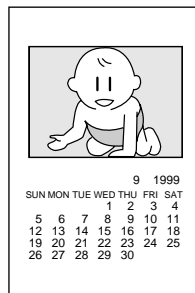

9 1999						
SUN	MON	TUE	WED	THU	FRI	SAT
			1	2	3	4
5	6	7	8	9	10	11
12	13	14	15	16	17	18
19	20	21	22	23	24	25
26	27	28	29	30		

- Het is aan te bevelen om voor de afdrukkwaliteit de hoogste stand (**HIGH**) in te schakelen (☞ bladzijde 21)
- Als de **IrDA (INFRARED)** of de **PC MODE** ingangsfunctie geselecteerd is, hoeft u de stappen 1 en 2 niet uit te voeren. Raadpleeg bladzijde 18 of 36 als u het af te drukken beeld naar de printer wilt sturen.

1 BEGIN DE WEERGAVE OP HET BRONAPPARAAT

2 ① DRUK OP MEMORY WANNEER HET GEWENSTE BEELD VERSCHIJNT

- Druk nog een keer op MEMORY als het beeld onrustig is.

② DRUK OP OK

- Roteer het beeld, indien nodig, zo dat het de goede kant op staat. (☞ bladzijde 20)

3 DRUK OP MENU

4 DRUK OP DE CURSORTOETSEN ▲/▼ EN SELECTEER "CALENDAR"

NUMBER	MENU 1	1/2
OF PRINTS	: 1	
ON SCREEN	: ★ON OFF	
PRINT TYPE	: ★STANDARD	
	: MULTI →	
	: CALENDAR →	
	: LAYOUT →	
TO MENU 2 [▼]		
ITEM [▲/▼]		
SELECT [↵/▶]		
	OK [OK]	
	QUIT [MENU]	

5 DRUK OP OK

6 DRUK OP DE CURSORTOETS EN STEL DE JAAR/MAAND/LAY-OUT VAN DE KALENDER IN

- Druk op OK als u het jaar of de maand hebt ingesteld.

- Voor meer informatie over verticale en horizontale lay-outs, zie bladzijde 20.

CALENDAR SET	
YEAR	: 1999
MONTH	: 9
LAYOUT	: VERTICAL
ITEM [▲/▼]	
SELECT [↵/▶]	
	OK [OK]
	QUIT [MENU]

7 DRUK OP OK

- De geselecteerde afbeelding verschijnt samen met de kalender op het scherm.
- Als u het jaar of de maand wilt veranderen, dient u op MENU te drukken en de stappen 4 t/m 7 opnieuw uit te voeren.

8 DRUK OP PRINT OM HET AFDRUKKEN TE LATEN BEGINNEN

- De ingebouwde kalender werkt tot het jaar 2020.
- Om een bepaalde instelling te annuleren kunt u de printer uit en weer aan zetten. Alle opgeslagen beelden worden dan echter wel gewist.

BEELDUITSNEDE

U kunt een bepaald deel van het beeld uitsnijden en alleen dat deel vergroten om het af te drukken. U kunt zelf kiezen hoe groot de uitsnede moet zijn.

Vorbereiding

- Zie bladzijde 10.
- Druk op INPUT SELECT en selecteer de juiste ingangsfunctie, afhankelijk van de verbinding met het bronapparaat (zie bladzijde 16).

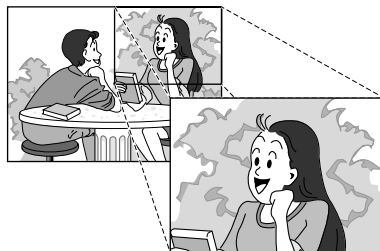

- Als de IrDA (INFRARED) of de PC MODE ingangsfunctie geselecteerd is, hoeft u de stappen 1 en 2 niet uit te voeren. Raadpleeg bladzijde 18 of 36 als u het af te drukken beeld naar de printer wilt sturen.

1 BEGIN DE WERGAVE OP HET BRONAPPARAAT

2 ① DRUK OP MEMORY WANNEER HET GEWENSTE BEELD VERSCHIJNT

- Druk nog een keer op MEMORY als het beeld onrustig is.

2 ② DRUK OP OK

3 DRUK OP MENU

4 DRUK OP DE CURSORTOETSEN ▲/▼, SELECTEER "EFFECT" EN DRUK DAN OP OK

5 DRUK OP DE CURSORTOETSEN ▲/▼, SELECTEER "TRIMMING" OP HET "EFFECT SET MENU" EN DRUK DAN OP OK

MENU 2		2/2
EFFECT		→
TITLE		→
FRAME		→
QUALITY	: ★STD HIGH	→
PICTURE MEMORY		→
LANGUAGE	: ENGLISH	
TO MENU 1 [▼]		
ITEM [▲/▼]		
SELECT [◀/▶]		OK [OK] QUIT [MENU]

EFFECT SET MENU	
ROTATION	: R90°
	: L90°
	: 180°
MIRROR TRIMMING	→
ITEM [▲/▼]	
	OK [OK] QUIT [MENU]

6 DRUK OP DE CURSORTOETSEN ▲/▼, SELECTEER DE AFMETINGEN VAN HET UIT TE SNIJDEN DEEL EN DRUK OP OK

- Om terug te keren naar het EFFECT SET MENU (effecten instelmenu), dient u op MENU te drukken.

7 DRUK OP DE CURSORTOETSEN EN BEPAAL DE POSITIE VAN HET UIT TE SNIJDEN DEEL

- Druk op MENU om terug te keren naar het SIZE (afmetingen) instelscherm.

8 DRUK OP OK

- Het verwerkte beeld zal op het scherm worden getoond.
- Omdat de afmetingen en de positie slechts bij benadering gegeven kunnen worden, is het mogelijk dat de werkelijke beelduitsnede niet exact overeenkomt met wat u dacht.
- Als u niet tevreden bent en het nog eens wilt proberen, dient u op MENU te drukken.

9 DRUK OP OK

10 DRUK OP PRINT OM HET AFDRUKKEN TE LATEN BEGINNEN

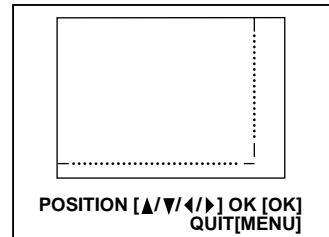
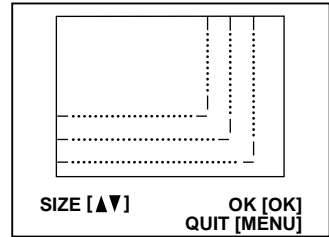

ROTEREN/OMKEREN VAN BEELDEN

U kunt een afbeelding 90° of 180° met de klok mee of tegen de klok in roteren, of de afbeelding omkeren zodat je een afbeelding in spiegelbeeld krijgt. Als u een horizontale afbeelding 90° draait, zullen de afmetingen daarvan automatisch aangepast worden om te passen in de verticale lay-out.

Vorbereiding

- Zie bladzijde 10.
- Druk op INPUT SELECT en selecteer de juiste ingangsfunctie, afhankelijk van de verbinding met het bronapparaat (☞ bladzijde 16).

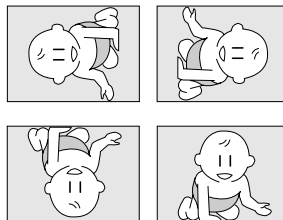

- Als de IrDA (INFRARED) of de PC MODE ingangsfunctie geselecteerd is, hoeft u de stappen 1 en 2 niet uit te voeren. Raadpleeg bladzijde 18 of 36 als u het af te drukken beeld naar de printer wilt sturen.

1 BEGIN DE WEERGAVE OP HET BRONAPPARAAT

2 ① DRUK OP MEMORY WANNEER HET GEWENSTE BEELD VERSCHIJNT

- Druk nog een keer op MEMORY als het beeld onrustig is.

② DRUK OP OK

3 DRUK OP MENU

4 DRUK OP DE CURSORTOETSEN ▲/▼, SELECTEER "EFFECT" EN DRUK DAN OP OK

5 DRUK OP DE CURSORTOETSEN ▲/▼, SELECTEER HET GEWENSTE ONDERDEEL OP HET "EFFECT SET MENU"

6 DRUK OP OK

- Het beeld zal worden bewerkt op de door u gekozen manier.
- Als u R90° of L90° heeft gekozen, zal er aan de linker en rechterkant van de afbeelding een dun blanco stukje verschenen zijn.
- Als u niet tevreden bent en het nog eens wilt proberen, dient u op MENU te drukken.

7 DRUK OP OK

8 DRUK OP PRINT OM HET AFDRUKKEN TE LATEN BEGINNEN

MENU 2		2/2
EFFECT		→
TITLE		→
FRAME		→
QUALITY	: ★STD HIGH	
PICTURE MEMORY		→
LANGUAGE	: ENGLISH	
TO MENU 1 [▼]		
ITEM [▲/▼]		
SELECT [←/→]		
	OK [OK]	
	QUIT [MENU]	

EFFECT SET MENU	
ROTATION	: R90°
	: L90°
	: 180°
MIRROR TRIMMING	→
ITEM [▲/▼]	
	OK [OK]
	QUIT [MENU]

ONDERTITELING

In de printer zelf zijn zeven verschillende ondertitels opgeslagen, waaronder **Congratulations!** (gefeliciteerd), welke kunnen worden opgeroepen om over de afbeelding heen afgedrukt te worden.

Vorbereiding

- Zie bladzijde 10.
- Druk op INPUT SELECT en selecteer de juiste ingangsfunctie, afhankelijk van de verbinding met het bronapparaat (☞ bladzijde 16).



- Als de IrDA (INFRARED) of de PC MODE ingangsfunctie geselecteerd is, hoeft u de stappen 1 en 2 niet uit te voeren. Raadpleeg bladzijde 18 of 36 als u het af te drukken beeld naar de printer wilt sturen.

1 BEGIN DE WEERGAVE OP HET BRONAPPARAAT

2 ① DRUK OP MEMORY WANNEER HET GEWENSTE BEELD VERSCHIJNT

- Druk nog een keer op MEMORY als het beeld onrustig is.

② DRUK OP OK

3 DRUK OP MENU

4 DRUK OP DE CURSORTOETSEN ▲/▼, SELECTEER "TITLE" EN DRUK DAN OP OK

	MENU 2	2/2
EFFECT		→
TITLE		→
FRAME		→
QUALITY	: ★STD HIGH	→
PICTURE MEMORY		→
LANGUAGE	: ENGLISH	→
TO MENU 1 [▼]		
ITEM [▲/▼]		
SELECT [◀/▶]		
	OK [OK]	
	QUIT [MENU]	

5 DRUK OP DE CURSORTOETSEN ◀/▶ OM DE GEWENSTE TITEL TE KIEZEN



6 DRUK OP OK

- De afbeelding verschijnt op het scherm met de gekozen titel er overheen geprojecteerd.
- Als u niet tevreden bent en het nog eens wilt proberen, dient u op MENU te drukken.

7 DRUK OP OK

8 DRUK OP PRINT OM HET AFDrukKEN TE LATEN BEGINNEN

- Als u een ander beeld wilt afdrukken... dient u de instructies hieronder te volgen om, voor u gaat afdrukken, de titel te wissen.
 - ① Voer de stappen 3 t/m 6 zoals hierboven beschreven uit, maar kies het lege vakje in de linker bovenhoek van het scherm bij stap 5.
 - ② Druk op SOURCE/STORED IMAGE om terug te keren naar het invoerscherm. De titel is nu gewist.
- U kunt tegelijkertijd een titel en een omlijsting (☞ bladzijde 30) afdrukken. Maak eerst de omlijsting en kies daarna de gewenste titel.

OMLIJSTINGEN

In de printer zelf zijn zeven verschillende omlijstingen opgeslagen die opgeroepen kunnen worden en over een afbeelding geprojecteerd kunnen worden afgedrukt.

Vorbereiding

- Zie bladzijde 10.
- Druk op INPUT SELECT en selecteer de juiste ingangsfunctie, afhankelijk van de verbinding met het bronapparaat (☞ bladzijde 16).

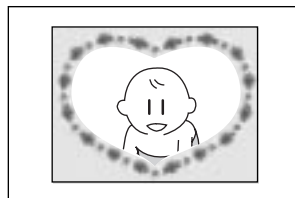

- Als de IrDA (INFRARED) of de PC MODE ingangsfunctie geselecteerd is, hoeft u de stappen 1 en 2 niet uit te voeren. Raadpleeg bladzijde 18 of 36 als u het af te drukken beeld naar de printer wilt sturen.

1 BEGIN DE WEERGAVE OP HET BRONAPPARAAT**2 ① DRUK OP MEMORY WANNEER HET GEWENSTE BEELD VERSCHIJNT**

- Druk nog een keer op MEMORY als het beeld onrustig is.

② DRUK OP OK**3 DRUK OP MENU****4 DRUK OP DE CURSORTOETSEN ▲/▼, SELECTEER "FRAME" EN DRUK DAN OP OK**

MENU 2		2/2
EFFECT		→
TITLE		→
FRAME		→
QUALITY	: *STD HIGH	
PICTURE MEMORY		→
LANGUAGE	: ENGLISH	
TO MENU 1 [▼]		
ITEM [▲/▼]		
SELECT [◀/▶]		
	OK [OK]	
	QUIT [MENU]	

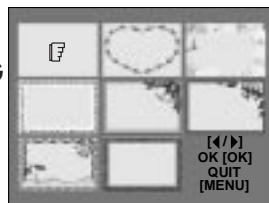
5 DRUK OP DE CURSORTOETSEN ◀/▶ OM DE GEWENSTE OMLIJSTING TE KIEZEN**6 DRUK OP OK**

- De afbeelding verschijnt op het scherm met de gekozen omlijsting er overheen geprojecteerd.
- Als u niet tevreden bent en het nog eens wilt proberen, dient u op MENU te drukken.

7 DRUK OP OK

- Als u ook een van de ingebouwde titels op de afbeelding wilt projecteren, dient u de stappen 3 t/m 7 op bladzijde 29 uit te voeren.

8 DRUK OP PRINT OM HET AFDRIJKEN TE LATEN BEGINNEN

- Als u een ander beeld wilt afdrukken... dient u de instructies hieronder te volgen om, voor u gaat afdrukken, de omlijsting te wissen.
 - ① Voer de stappen 3 t/m 6 zoals hierboven beschreven uit, maar kies het lege vakje in de linker bovenhoek van het scherm bij stap 5.
 - ② Druk op SOURCE/STORED IMAGE om terug te keren naar het invoerscherm. De omlijsting is nu gewist.

BEELDVINDER FUNCTIE

De printer slaat 8 frames op rond het moment waarop u op de MEMORY toets heeft gedrukt, zodat u het beste beeld uit die serie kunt kiezen, ook als u niet op exact het juiste moment op de toets gedrukt heeft.

Vorbereiding

- Zie bladzijde 10.
- Druk op INPUT SELECT en selecteer de DV of VIDEO ingangsfunctie. (☞ bladzijde 16)

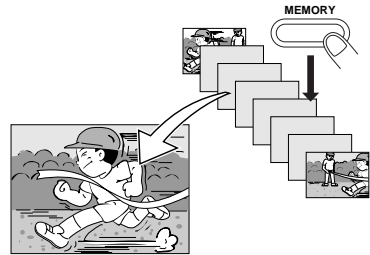

1 BEGIN DE WEERGAVE OP HET BRONAPPARAAT

2 DRUK OP FRAME FINDER

- Het FRAME FINDER lampje licht op.
- Als er geen videosignaal binnenkomt, zal de boodschap **NO INPUT IMAGE** op het scherm verschijnen. Controleer of alle relevante apparaten goed aangesloten zijn en of de juiste ingangsfunctie geselecteerd is en probeer het vervolgens nog een keer.

3 DRUK OP MEMORY WANNEER HET GEWENSTE BEELD VERSCHIJNT

- Achtereenvolgende beelden worden op volgorde in het geheugen opgeslagen.

4 DRUK OP DE CURSORTOETSEN ◀/▶ EN SELECTEER HET GEWENSTE BEELD

- Ga met het  merkteken naar het beeld dat u af wilt drukken.
- Als u het FRAME FINDER scherm wilt verlaten, drukt u op MENU.

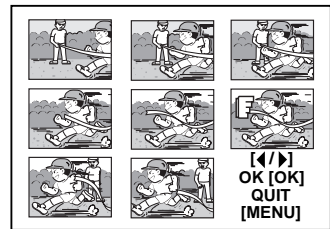

5 DRUK OP OK

- Het gekozen beeld verschijnt op het scherm.
- Als u toch een ander beeld wilt hebben, dient u op MENU te drukken en de stappen 4 en 5 opnieuw uit te voeren.
- Druk nog een keer op MEMORY als het beeld onrustig is.

6 DRUK OP OK

7 DRUK OP PRINT OM HET AFDRUKKEN TE LATEN BEGINNEN

BEELDBEWERKINGSFUNCTIE (Automatische instelling)

U kunt een van de volgende speciale effecten aan een beeld toevoegen: Automatische beeldcorrectie, Puur zwart, Tegenlichtcompensatie, Zwart/wit en Sepia. Het beeld zal automatisch door de printer verwerkt worden.

Vorbereiding

- Zie bladzijde 10.
- Druk op INPUT SELECT en selecteer de juiste ingangsfunctie, afhankelijk van de verbinding met het bronapparaat (☞ bladzijde 16).



- Als de **IrDA (INFRARED)** of de **PC MODE** ingangsfunctie geselecteerd is, hoeft u de stappen **1** en **2** niet uit te voeren. Raadpleeg bladzijde 18 of 36 als u het af te drukken beeld naar de printer wilt sturen.

1 BEGIN DE WEERGAVE OP HET BRONAPPARAAT

2 ① DRUK OP MEMORY WANNEER HET GEWENSTE BEELD VERSCHIJNT

- Druk nog een keer op MEMORY als het beeld onrustig is.

② DRUK OP OK

3 DRUK OP PICTURE PROCESSOR TOTDAT HET INSTELSCHEM VOOR HET GEWENSTE ONDERDEEL VERSCHIJNT

- Elke keer dat u op de PICTURE PROCESSOR toets drukt verandert de ingestelde functie als volgt:

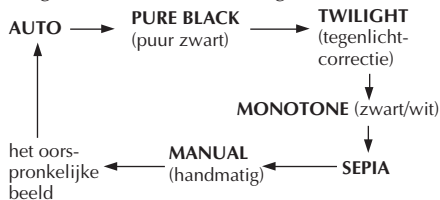

- Als u het oorspronkelijke beeld weer terug wilt hebben terwijl u bezig bent met een van deze instellingen, drukt u gewoon op MENU.

4 DRUK OP OK

- Het bewerkte beeld verschijnt op het scherm.

5 DRUK OR PRINT OM HET AFDrukKEN TE LATEN BEGINNEN

Wat elke functie doet

AUTO	De printer stelt automatisch tint/helderheid/contrast bij voor een optimale weergave.
PURE BLACK	Geeft beelden een rijker contrast door de zwarte beeldpartijen dieper te maken.
TWILIGHT	Gebruikt helderder en duidelijker kleuren om donkere beeldpartijen en gezichten op te helderen.
MONOTONE	Zwart/wit.
SEPIA	Een bruinachtige tint zoals op oude foto's.
MANUAL	U kunt tint, helderheid en contrast ook handmatig instellen.

- Wanneer u op PICTURE PROCESSOR drukt zonder dat er een beeld is opgeslagen in de printer, zal de boodschap **NO STORED IMAGE** op het scherm verschijnen. Sla eerst een beeld op in het geheugen van de printer en druk daarna nog eens op PICTURE PROCESSOR.
- Als u een titel of omlijsting op de afbeelding wilt projecteren terwijl de **AUTO** functie is ingeschakeld, moet u er op letten dat u de titel of de omlijsting pas toevoegt **nadat** de beeldbewerking via de PICTURE PROCESSOR klaar is; doet u dit niet, dan zal de kwaliteit van de afbeelding duidelijk minder worden.
- Wanneer de **AUTO** functie is ingeschakeld, kan het voorkomen dat bepaalde beelden niet naar uw smaak bijgeregeld worden. In een dergelijk geval kunt u natuurlijk altijd zelf ingrijpen via de **MANUAL** (handmatige) instelfunctie. (☞ bladzijde 33)

BEELDBEWERKINGSFUNCTIE (Handmatige instelling)

U kunt met de hand de beeldvoordracht van het gekozen beeld regelen. Er zijn 7 niveaus voor elk van de volgende onderdelen: **TINT (CYAN/RED, YELLOW/BLUE)**, **CONTRAST (LOW/HIGH)** en **BRIGHTNESS (helderheid) (LOW/HIGH)**.

Vorbereiding

- Zie bladzijde 10.
- Druk op INPUT SELECT en selecteer de juiste ingangsfunctie, afhankelijk van de verbinding met het bronapparaat (☞ bladzijde 16).

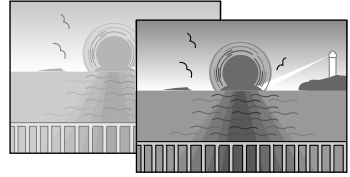

• Als de **IrDA (INFRARED)** of de **PC MODE** ingangsfunctie geselecteerd is, hoeft u de stappen 1 en 2 niet uit te voeren. Raadpleeg bladzijde 18 of 36 als u het af te drukken beeld naar de printer wilt sturen.

1 BEGIN DE WEERGAVE OP HET BRONAPPARAAT

2 ① DRUK OP MEMORY WANNEER HET GEWENSTE BEELD VERSCHIJNT

- Druk nog een keer op MEMORY als het beeld onrustig is.

② DRUK OP OK

3 DRUK OP PICTURE PROCESSOR TOTDAT HET INSTELSCHEM VOOR DE HANDMATIGE INSTELFUNCTIE VERSCHIJNT

- Elke keer dat u op de PICTURE PROCESSOR toets drukt verandert de ingestelde functie als volgt:

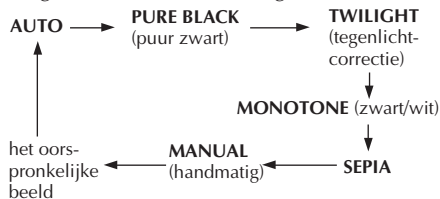

- Als u het oorspronkelijke beeld weer terug wilt hebben terwijl u bezig bent met een van deze instellingen, drukt u gewoon op MENU.

MANUAL	
TINT	CYAN ---+--- RED YELLOW ---+--- BLUE
CONTRAST	LOW ---+--- HIGH
BRIGHTNESS	LOW ---+--- HIGH
SELECT [PICTURE PROCESSOR]	OK [OK]
ITEM [▲/▼]	
ADJUST [←/→]	

4 DRUK OP DE CURSORTOETSEN ▲/▼ EN SELECTEER HET ONDERDEEL DAT U WILT INSTELLEN

5 DRUK OP DE CURSORTOETSEN ◀/▶ OM DAT ONDERDEEL IN TE STELLEN

- Als u het MANUAL instelscherm wilt verlaten, drukt u op PICTURE PROCESSOR.

MANUAL	
TINT	CYAN ---+--- RED YELLOW ---+--- BLUE
CONTRAST	LOW ---+--- HIGH
BRIGHTNESS	LOW ---+--- HIGH
SELECT [PICTURE PROCESSOR]	OK [OK]
ITEM [▲/▼]	
ADJUST [←/→]	

6 HERHAAL DE STAPPEN 4 EN 5 TOT DE AFBELDING ER UITZIET ZOALS GEWENST

7 DRUK OP OK

- Het bewerkte beeld verschijnt op het scherm.

8 DRUK OP PRINT OM HET AFDrukKEN TE LATEN BEGINNEN

- Wanneer u op PICTURE PROCESSOR drukt zonder dat er een beeld is opgeslagen in de printer, zal de boodschap **NO STORED IMAGE** op het scherm verschijnen. Sla eerst een beeld op in het geheugen van de printer en druk daarna nog eens op PICTURE PROCESSOR.

BEELDGEHEUGEN FUNCTIE (Opslaan van een beeld in het geheugen)

U kunt maximaal 8 van uw favoriete beelden opslaan in het geheugen van uw printer. Zelfs als u de stroom uitschakelt zullen deze beelden in het geheugen bewaard blijven.

Vorbereiding

- Zie bladzijde 10.
- Druk op INPUT SELECT en selecteer de juiste ingangsfunctie, afhankelijk van de verbinding met het bronapparaat (☞ bladzijde 16).

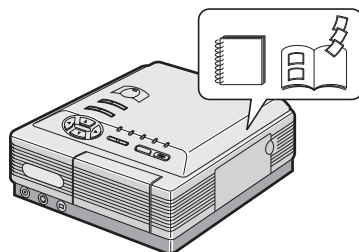

- Als de IrDA (INFRARED) of de PC MODE ingangsfunctie geselecteerd is, hoeft u de stappen 1 en 2 niet uit te voeren. Raadpleeg bladzijde 18 of 36 als u het af te drukken beeld naar de printer wilt sturen.

1 BEGIN DE WEERGAVE OP HET BRONAPPARAAT

2 ① DRUK OP MEMORY WANNEER HET GEWENSTE BEELD VERSCHIJNT

- Druk nog een keer op MEMORY als het beeld onrustig is.

② DRUK OP OK

3 DRUK OP MENU

4 DRUK OP DE CURSORTOETSEN ▲/▼, SELECTEER "PICTURE MEMORY" EN DRUK VERVOLGENS OP OK

5 DRUK OP DE CURSORTOETSEN ◀/▶ EN SELECTEER HET BEELD DAT U WENST TE VERVANGEN

- Als fabrieksinstelling zijn er al 8 beelden opgeslagen.
- Het geselecteerde beeld zal worden vervangen door het nieuwe.
- Als u op MENU drukt voordat u op OK heeft gedrukt, zult u het PICTURE MEMORY scherm verlaten.

OPMERKING: Het vervangen beeld kan niet meer teruggehaald worden wanneer u eenmaal op OK heeft gedrukt.

	MENU 2	2/2
EFFECT		→
TITLE		→
FRAME		→
QUALITY	: ★STD HIGH	
PICTURE MEMORY		→
LANGUAGE	: ENGLISH	
TO MENU 1 [▼]		
ITEM [▲/▼]		
SELECT [◀/▶]		
	OK [OK]	
	QUIT [MENU]	

PICTURE MEMORY	
☞ PICTURE 1	PICTURE 2
PICTURE 3	PICTURE 4
PICTURE 5	PICTURE 6
PICTURE 7	PICTURE 8
PLEASE SELECT A PICTURE TO REPLACE.	
SELECT [◀/▶]	OK [OK]
	QUIT [MENU]

BEELDGEHEUGEN FUNCTIE — Bekijken van opgeslagen beelden

U kunt de opgeslagen beelden oproepen om ze te bekijken of af te drukken.

1 DRUK OP INPUT SELECT ZODAT HET PICTURE MEMORY SCHERM VERSCHIJNT

2 DRUK OP DE CURSORTOETSEN ◀/▶ EN SELECTEER HET BEELD DAT U WILT BEKIJKEN

3 DRUK OP OK

- Het beeld dat wilt bekijken verschijnt op het scherm.
- Druk op PRINT als u dit beeld wilt afdrukken.

PICTURE MEMORY	
☐ PICTURE 1	PICTURE 2
☐ PICTURE 3	PICTURE 4
☐ PICTURE 5	PICTURE 6
☐ PICTURE 7	PICTURE 8
PLEASE SELECT A PICTURE.	
SELECT [◀/▶]	OK [OK]
QUIT [INPUT SELECT]	

Wanneer u beelden opslaat in het Beeldgeheugen van de printer ...

- Als u meer dan een beeld in het geheugen wilt opslaan, dient u de stappen 1 t/m 5 van **Opslaan van een beeld in het geheugen** op bladzijde 34 te herhalen.
- Als u voor de afdrukkwaliteit **HIGH** heeft gekozen, kunt u alleen maar beelden opslaan op de eerste twee plaatsen, PICTURE 1 en 2.
- Als u **STD** (standaard) heeft gekozen voor de afdrukkwaliteit, kunt u op alle plaatsen, van PICTURE 1 t/m 8 beelden opslaan.

WANNEER HET PAPIER VASTLOOPT

1. Druk eerst op **STANDBY/ON** ϕ /I om de printer uit (standby) te zetten en haal vervolgens de stekker uit het stopcontact.
 - Opgeslagen beelden zullen gewist worden, behalve wanneer ze waren opgeslagen via de Picture Memory functie.
2. Verwijder het vastgelopen vel uit de sleuf voor de papierlade.

Sleuf

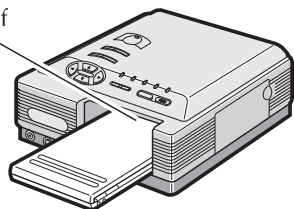

Als u het vastgelopen papier niet kunt verwijderen bij stap 2

3. Neem eerst de papierlade uit en Verwijder vervolgens het vastgelopen vel papier.

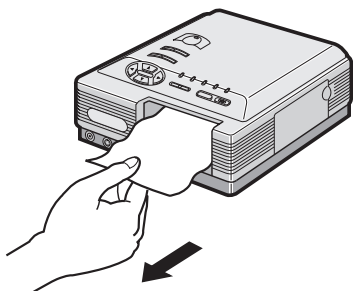
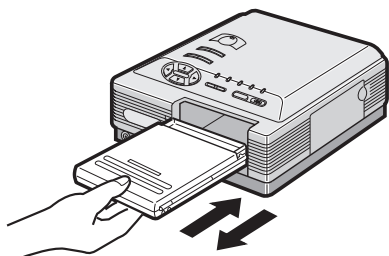

Als u het vastgelopen papier niet kunt verwijderen bij stap 3



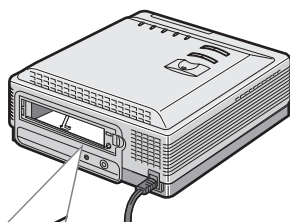
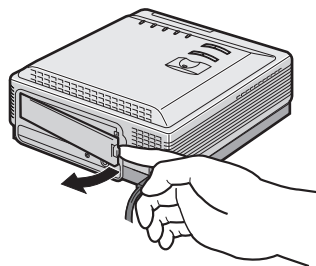

4. Verwijder de vastgelopen papier klep en verwijder het vastgelopen vel.

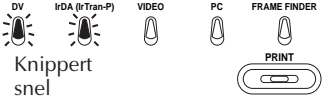

Nadat u het papier verwijderd heeft

5. Doe de papierlade weer terug op zijn plaats evenals de klep voor verwijderen van vastgelopen vellen.
6. Stop de stekker weer in het stopcontact en zet de printer weer aan.

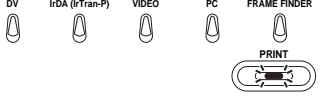
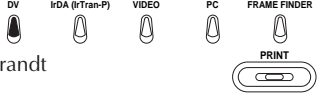
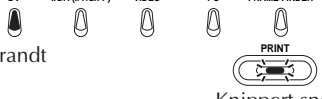
LAMP-AANDUIDINGEN

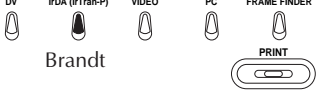
Lamp-aanduiding	<ul style="list-style-type: none"> ● Verschijnt wanneer: ■ Actie: 	Zie bladzijde
 <p>Knippert snel</p>	<ul style="list-style-type: none"> ● Inkt op of geen inktcassette geladen ■ Doe een nieuwe inktcassette in de printer. 	12
 <p>Knippert snel</p> <p>Knippert snel</p>	<p>Een van de volgende mogelijkheden doet zich voor:</p> <ol style="list-style-type: none"> 1) ● De klep aan de achterkant is open. ■ Doe de klep aan de achterkant dicht. 2) ● Er zit geen papierlade in de printer. ■ Doe vellen papier in de papierlade en doe de papierlade in de printer. 3) ● Afdrukpapier op of vastgelopen. ■ Vul bij of verwijder het vastgelopen vel. 	13 37
 <p>Knippert snel</p>	<ul style="list-style-type: none"> ● De temperatuur in de printer is hoog. De PRINT lamp kan ook snel knipperen tijdens het afdrukken. ■ Wacht tot de PRINT lamp stopt met knipperen. 	—
 <p>Brandt</p>	<ul style="list-style-type: none"> ● De DV ingangsfunctie is geselecteerd, terwijl er geen beeld in het geheugen is opgeslagen. 	16
 <p>Brandt</p> <p>Knippert snel</p>	<ul style="list-style-type: none"> ● DV-gegevens worden omgezet. 	16
 <p>Brandt</p>	<ul style="list-style-type: none"> ● DV-gegevens zijn omgezet. ■ Druk op de PRINT toets om het opgeslagen beeld af te drukken. 	16
 <p>Brandt</p>	<ul style="list-style-type: none"> ● De IrDA (INFRARED) ingangsfunctie is geselecteerd, terwijl er geen beeld in het geheugen is opgeslagen. 	18

Lamp-aanduiding	<ul style="list-style-type: none"> ● Verschijnt wanneer: ■ Actie: 	Zie bladzijde
<p>Knippert</p>	<ul style="list-style-type: none"> ● IrDA (IrTran-P) gegevens worden ontvangen. 	18
<p>Brandt</p> <p>Knippert snel</p>	<ul style="list-style-type: none"> ● IrDA (IrTran-P) gegevens worden omgezet. 	18
<p>Brandt</p>	<ul style="list-style-type: none"> ● IrDA (IrTran-P) ontvangst klaar. ■ Druk op de PRINT toets om het opgeslagen beeld af te drukken. 	18
<p>Brandt</p>	<ul style="list-style-type: none"> ● De VIDEO ingangsfunctie is geselecteerd terwijl er geen beeld in het geheugen is opgeslagen. 	16
<p>Brandt</p> <p>Knippert snel</p>	<ul style="list-style-type: none"> ● Video-gegevens worden omgezet. 	16
<p>Brandt</p>	<ul style="list-style-type: none"> ● Video-gegevens zijn omgezet. ■ Druk op de PRINT toets om het opgeslagen beeld af te drukken. 	16
<p>Brandt</p>	<ul style="list-style-type: none"> ● Gereed om beeld-gegevens van de PC te ontvangen. 	36
<p>Knippert</p>	<ul style="list-style-type: none"> ● Beeld-gegevens worden ontvangen van de PC. 	36

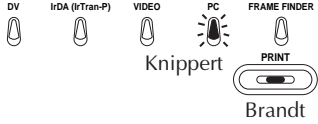
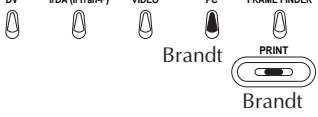
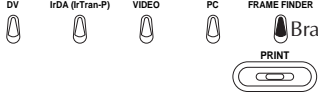
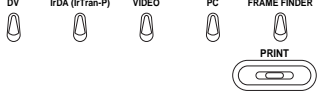
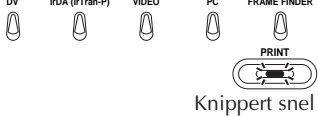
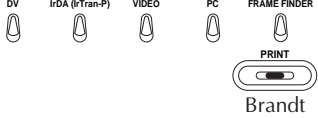
Lamp-aanduiding	<ul style="list-style-type: none"> ● Verschijnt wanneer: ■ Actie: 	Zie bladzijde
 <p>DV IrDA (IrTran-P) VIDEO PC FRAME FINDER Knippert PRINT Brandt</p>	<ul style="list-style-type: none"> ● Beeld-gegevens worden uitgewisseld tussen de printer en de PC. 	36
 <p>DV IrDA (IrTran-P) VIDEO PC FRAME FINDER Brandt PRINT Brandt</p>	<ul style="list-style-type: none"> ● De uitwisseling van beeld-gegevens met de PC is klaar. 	36
 <p>DV IrDA (IrTran-P) VIDEO PC FRAME FINDER PRINT Brandt</p>	<ul style="list-style-type: none"> ● De Beeldvinder is klaar. Door op de MEMORY toets te drukken zullen 8 frames in het geheugen worden opgeslagen. 	31
 <p>DV IrDA (IrTran-P) VIDEO PC FRAME FINDER PRINT</p>	<ul style="list-style-type: none"> ● Als de stroom is ingeschakeld, is het Beeldgeheugen geselecteerd. 	35
 <p>DV IrDA (IrTran-P) VIDEO PC FRAME FINDER PRINT Knippert snel</p>	<ul style="list-style-type: none"> ● Video-gegevens in het Beeldgeheugen worden omgezet. 	35
 <p>DV IrDA (IrTran-P) VIDEO PC FRAME FINDER PRINT Brandt</p>	<ul style="list-style-type: none"> ● Video-gegevens in het Beeldgeheugen zijn omgezet. ■ Druk op de PRINT toets om het opgeslagen beeld af te drukken. 	35

ANDERE PROBLEMEN

Dit is een zeer precies werkend toestel met een ingebouwde microprocessor. De prestaties van dit toestel kunnen worden beïnvloed door ruis of storing van buiten. Als het onmogelijk blijkt om het toestel naar behoren te laten functioneren, zelfs nadat u de juiste maatregelen zoals hieronder beschreven genomen heeft, dient u de stroom uit te schakelen door de stekker uit het stopcontact te halen. Doe vervolgens de stekker weer terug in het stopcontact en controleer of het toestel nu naar behoren functioneert.

Als	Controleer of	Zie bladzijde
Het toestel niet aan gaat	<ul style="list-style-type: none"> ● De stekker er in zit. 	—
Een lamp oplicht (of knippert)	<ul style="list-style-type: none"> ● De juiste handeling volgens de tabel LAMP-AANDUIDINGEN op bladzijde 38 – 40 het probleem oplost. Als dat niet helpt, dient u het toestel uit te zetten, de stekker uit het stopcontact te halen, een paar minuten te wachten en dan de stekker weer terug doen in het stopcontact en het toestel weer aan zetten. 	38 1 40
Papier vastgelopen is	<ul style="list-style-type: none"> ● Het vastlopen van het papier veroorzaakt wordt doordat de printer op zijn kant of scheef staat. ● Verwijder het vastgelopen papier zoals aangegeven staat op bladzijde 37. 	37
De inktcassette leeg is	<ul style="list-style-type: none"> ● Vervang de inktcassette door een nieuwe. ● Er papier vastgelopen is als u de papierlade verwijdert, als dat het geval is, doet u het vastgelopen vel weer in de papierlade en laat het door de printer lopen. 	13
Er twee of meer vellen tegelijk door de printer getrokken zijn	<ul style="list-style-type: none"> ● De vellen kleuren papier wel goed geschud en los gemaakt zijn. Zo niet, schud ze dan goed dooreen om alle vellen van elkaar los te maken voor u ze weer terug doet in de papierlade. 	13
Het opgeslagen beeld verdwenen is	<ul style="list-style-type: none"> ● Het opgeslagen beeld gewist is doordat u de printer uitgezet heeft of tussendoor bent overgeschakeld van de IrDA (IrTran-P) naar de DV ingangsfunctie of andersom. Voer de handelingen voor het opslaan van het beeld opnieuw uit. 	—
De kleuren zwak of verkeerd zijn	<ul style="list-style-type: none"> ● De kleuren in het algemeen acceptabel zijn. De kleuren op het TV scherm kunnen verschillen van die welke afgedrukt worden, maar dit is normaal voor deze printer. ● Gebruik de Beeldbewerkingsfunctie om het beeld bij te werken. 	32 33
Het beeld dat u wilt afdrukken van het bronapparaat kan niet op het scherm getoond worden	<ul style="list-style-type: none"> ● De afbeelding niet is opgenomen op een stuk band met veel ruis of beschadigingen. Afdrukresultaten zijn mogelijk niet normaal wanneer u een band afspeelt die met een andere camcorder is opgenomen. Probeer een andere band. 	—

Als	Controleer of	Zie bladzijde
Er kunnen geen beeld-gegevens worden uitgewisseld via de DV-aansluiting	<ul style="list-style-type: none"> ● De printer staat in de DV ingangsfunctie. ■ Druk op de INPUT SELECT toets om het DV lampje op te doen lichten. 	14
	<ul style="list-style-type: none"> ● De kabel is goed aangesloten. ■ Controleer of alle aansluitingen goed gemaakt zijn. ● Er wel een beeld op de DV band staat. ■ Gebruik een band waar wat op staat. 	16
Het beeld is wazig wanneer er van een camcorder via de DV-aansluiting afgedrukt wordt.	<ul style="list-style-type: none"> ● De camcorder staat in de Stilbeeld functie. ■ wanneer u een beeld wilt overbrengen van de camcorder naar de printer via de DV aansluiting, moet u de camcorder in de Stilbeeld functie zetten. ■ Druk nog eens op de MEMORY toets om het beeld te stabiliseren nadat het beeld is overgebracht naar de printer. 	16
Er kunnen geen beeld-gegevens worden uitgewisseld via de IrDA (IrTran-P) infra-rood communicatie.	<ul style="list-style-type: none"> ● De printer staat in de IrDA (INFRARED) ingangsfunctie. ■ Druk op de INPUT SELECT toets om het IrDA (IrTran-P) lampje op te doen lichten. 	15
	<ul style="list-style-type: none"> ● Beeld-gegevens worden uitgewisseld op de juiste afstand en onder de juiste hoek. ■ Richt de zender op de IrDA (IrTran-P) sensor van de printer. Houd de zender binnen een afstand van ongeveer 50 cm. Afhankelijk van de gebruikte apparaten kan het overseinen van de gegevens moeilijk zijn wanneer de apparaten te dicht bij of te ver weg staan. 	18
Er verschijnt geen beeld op het TV scherm wanneer de DV-aansluiting wordt gebruikt.	<ul style="list-style-type: none"> ● De TV goed is aangesloten op de printer met een videokabel. ■ Sluit de TV op de printer aan met een videokabel zodat u het beeld op het scherm kunt volgen. 	14
De printer status aanduiding wordt niet op het TV scherm getoond.	<ul style="list-style-type: none"> ● Het Menuschermb wordt getoond. ■ Druk op MENU om het Menuschermb te verlaten. 	8
Het opgeslagen beeld ziet er op het scherm te helder uit.	<ul style="list-style-type: none"> ● Afhankelijk van het opgeslagen beeld, kan dit te helder lijken op het TV scherm. De afdrukken zullen echter normaal zijn. 	—

WAT U MOET DOEN WANNEER EEN VAN DE ONDERSTAANDE BOODSCHAPPEN VERSCHIJNT

Boodschap	<ul style="list-style-type: none"> ● Verschijnt wanneer: ■ Actie: 	Bladzijde
PULL OUT PAPER TRAY AND CHECK PAPER.	<ul style="list-style-type: none"> ● De papierlade is bijna leeg of de papierdoorvoer werkt niet goed. ■ Verwijder de papierlade en leg de afdrukvellen goed. 	13
CLOSE BACK DOOR.	<ul style="list-style-type: none"> ● De klep voor het verwijderen van vastgelopen vellen papier is open. ■ Doe de klep voor het verwijderen van vastgelopen vellen papier dicht. 	8
NOW PRINTING!!	<ul style="list-style-type: none"> ● Er wordt afgedrukt. 	—
PLEASE WAIT...	<ul style="list-style-type: none"> ● Het beeld wordt bewerkt, of de interne temperatuur van de printer is te hoog. ■ Wacht tot deze boodschap verdwijnt. 	—
SET INK CASSETTE AND CLOSE COVER.	<ul style="list-style-type: none"> ● De inktcassette zit niet in het toestel of zit er niet goed in. ■ Steek de inktcassette in het toestel tot deze vastklikt en sluit de klep. 	12
SET PAPER TRAY.	<ul style="list-style-type: none"> ● De papierlade is niet goed geïnstalleerd. ■ Doe vellen kleuren papier in de papierlade en doe de papierlade op de juiste manier in de printer. 	13
REPLACE INK CASSETTE AND CHECK PAPER.	<ul style="list-style-type: none"> ● De inktcassette is leeg. ■ Vervang door een nieuwe. ■ Als de papierlade bijna leeg is, dient u deze te verwijderen en controleer of er papier vastgelopen is; als dat zo is, moet u het vastgelopen vel in de papierlade doen en de papierlade terug doen in de printer. 	12 13
PAPER JAMMED. REMOVE PAPER.	<ul style="list-style-type: none"> ● Papier is vastgelopen tijdens het afdrukken. ■ Verwijder het vastgelopen papier (zie bladzijde 37). 	37
PRINT ERROR HAS OCCURRED.	<ul style="list-style-type: none"> ● Er is niet goed afgedrukt. ■ Schakel de printer uit en haal de stekker uit het stopcontact. Doe de stekker vervolgens weer terug in het stopcontact en probeer het nog eens. ■ Als er een vel papier is vastgelopen, dient u bladzijde 37 te raadplegen om het te verwijderen. 	37









Stroomvoorziening	220 – 240 V wisselstroom, 50 Hz
Stroomverbruik	Tijdens afdrukken : Ongeveer 73 W, 0,6 A
Afdruktechniek	Kleurstofsublimatie d.m.v. thermische overbrenging lijn printer
Afdrukkwaliteit	Resolutie : 1360 (hor.) x 1024 (vert.) beeldpunten Gradatie : 256 tinten
Resolutie	306 dpi
Afdrukmedia	Inktvel : Cassette (model-specifiek) 3-kleuren opeenvolgende kleurendruk (geel, magenta, cyaan) Afdrukvel : Papierformaat 144 x 100 mm (model-specifiek) Maximaal afdrukoppervlak 112 x 84 mm
Afdruksnelheid (QUALITY: STD/HIGH) * De tijd voor het overbrengen en bewerken van de video-gegevens is niet meegerekend.	Standaard/Plakvel Afdrukpapier (65/125 s) Superfijn High Grade papier (85/160 s)
Aansluitingen	DV ingang : DV-aansluiting Normale video-ingang : VIDEO INPUT ingangsaansluiting S-Video ingang : S INPUT ingangsaansluiting IrDA (IrTran-P) ingang : IrDA (IrTran-P) sensor (Conformeert aan de IrDA (IrTran-P) standaard en is compatibel met IrDA (IrTran-P) Ver. 1.0) Seriële ingang : PC aansluiting (ø 2.5 mm) Normale video uitgang : VIDEO OUT uitgangsaansluiting
Bedrijfstemperatuur	+ 5 tot +35°C
Toegestane vochtigheid	35 tot 80%
Opslagtemperatuur	-20 tot +60°C
Bedrijfsstand	Horizontaal (waterpas) ±5°
Afmetingen	213 B x 107 H x 213 D mm
Gewicht	Ca. 2,3 kg

Ontwerp en technische gegevens kunnen zonder kennisgeving gewijzigd worden.

A

- Aantal afdrucken  blz. 21
- Afdrukkwaliteit  blz. 21
- Automatische beeldbewerking  blz. 32



B

- Beeldbewerking  blz. 32, 33
- Beeldbewerkingsfunctie  blz. 32, 33
- Beeldgeheugen functie  blz. 34
- Beelduitsnede  blz. 26
- Beeldvinder (FRAME FINDER) toets  blz. 31
- Beeldvinder functie  blz. 31
- Beeldvinder (FRAME FINDER)
lampje  blz. 31
- Beeld stabilisator  blz. 9

C

- Cursor toetsen  blz. 20

D

- DV IN ingangsaansluiting  blz. 14
- DV lampje  blz. 8







F

- Foutmeldingen  blz. 43

H

- HIGH (Hoge afdrukkwaliteit)
functie  blz. 21



I

- In-beeld  blz. 21
- Inktcassette  blz. 12
- Inktcassette toegangsklep  blz. 12
- INPUT SELECT toets  blz. 16
- IrDA (IrTran-P) infra-rood
sensor  blz. 15, 18
- IrDA (IrTran-P) infra-rood
Video-gegevens uitwisseling  blz. 15, 18
- IrDA (IrTran-P) lampje  blz. 15, 18
- IrDA (IrTran-P) ontvangst  blz. 15, 18

K

- Kabelverbindingen  blz. 14, 16
- Kalender-afdruk  blz. 25
- Kleurenpapier afdruk set  blz. 11

L

- Lamp-aanduidingen  blz. 38
- Lay-out  blz. 20

M

- Meegeleverde accessoires  blz. 7
- MEMORY toets  blz. 9
- Meervoudige afdruk
(verschillende afbeeldingen)  blz. 23
- Meervoudige afdruk
(dezelfde afbeelding)  blz. 22

O

- OK toets  blz. 8
- Omkeren van afbeeldingen  blz. 28
- Omlijsting  blz. 30
- Ondertiteling  blz. 29

P

- Papierlade  blz. 13
- Papierlade toegangsklep  blz. 8
- PC aansluiting  blz. 36
- PC lampje  blz. 36
- PICTURE PROCESSOR toets  blz. 32, 33
- PRINT toets  blz. 9
- Puur zwart  blz. 32

R

- Roteren van afbeeldingen  blz. 28





S

- Sepia  blz. 32
- SOURCE/STORED IMAGE toets  blz. 9
- STD (standaard) afdrukfunctie  blz. 21
- Stroboscoop-afdruk  blz. 24
- S-Video INPUT ingangsaansluiting  blz. 14

T

- Tegenlichtcorrectie  blz. 32

V

- Vastgelopen papier
verwijderingsklep  blz. 37
- Verbindingen leggen  blz. 14, 15, 36
- VIDEO INPUT ingangsaansluiting ...  blz. 14
- VIDEO lampje  blz. 8
- VIDEO OUTPUT
uitgangsaansluiting  blz. 14

W

- Wanneer papier vastloopt  blz. 37

Z

- Zwart/wit  blz. 32

DU

GV-DT3

JVC
VICTOR COMPANY OF JAPAN, LIMITED



Free Manuals Download Website

<http://myh66.com>

<http://usermanuals.us>

<http://www.somanuals.com>

<http://www.4manuals.cc>

<http://www.manual-lib.com>

<http://www.404manual.com>

<http://www.luxmanual.com>

<http://aubethermostatmanual.com>

Golf course search by state

<http://golfingnear.com>

Email search by domain

<http://emailbydomain.com>

Auto manuals search

<http://auto.somanuals.com>

TV manuals search

<http://tv.somanuals.com>