

JVC

HD-ILA TV

HD-65S80DDU

HD-58S80DDU

INSTRUCTIONS
BEDIENUNGSANLEITUNG
MANUEL D'INSTRUCTIONS
GEBRUIKSAANWIJZING
MANUAL DE INSTRUCCIONES
ISTRUZIONI
INSTRUÇÕES

ENGLISH
DEUTSCH
FRANÇAIS
NEDERLANDS
CASTELLANO
ITALIANO
PORTUGUÊS

HD-ILA™
Powered by **DILA**

Full HD

DynaPiX HD
Powered by **D.L.S.T.**

T-V LINK

**HD
ready**

HDMI™
HIGH-DEFINITION MULTIMEDIA INTERFACE

**MAXX
Bass**



LCT2237-001A-A

ENGLISH

Dear Customer,

This apparatus is in conformance with the valid European directives and standards regarding electromagnetic compatibility and electrical safety.

European representative of Victor Company of Japan, Limited is:

JVC Technology Centre Europe GmbH

Postfach 10 05 52

61145 Friedberg

Germany

DEUTSCH

Sehr geehrter Kunde, sehr geehrte Kundin,

dieses Gerät stimmt mit den gültigen europäischen Richtlinien und Normen bezüglich elektromagnetischer Verträglichkeit und elektrischer Sicherheit überein.

Die europäische Vertretung für die Victor Company of Japan, Limited ist:

JVC Technology Centre Europe GmbH

Postfach 10 05 52

61145 Friedberg

Deutschland

FRANÇAIS

Cher(e) client(e),

Cet appareil est conforme aux directives et normes européennes en vigueur concernant la compatibilité électromagnétique et à la sécurité électrique.

Représentant européen de la société Victor Company of Japan, Limited:

JVC Technology Centre Europe GmbH

Postfach 10 05 52

61145 Friedberg

Allemagne

NEDERLANDS

Geachte klant,

Dit apparaat voldoet aan de geldende Europese normen en richtlijnen inzake elektromagnetische compatibiliteit en elektrische veiligheid.

De Europese vertegenwoordiger van Victor Company of Japan, Limited is:

JVC Technology Centre Europe GmbH

Postfach 10 05 52

61145 Friedberg

Duitsland

CASTELLANO

Apreciado cliente,

Este aparato cumple con las normativas y normas europeas respecto a la seguridad eléctrica y a la compatibilidad electromagnética.

El representante europeo de Victor Company of Japan, Limited es:

JVC Technology Centre Europe GmbH

Postfach 10 05 52

61145 Friedberg

Alemania

ITALIANO

Gentile Cliente,

Questa apparecchiatura è conforme alle direttive e alle norme europee relative alla compatibilità elettromagnetica e alla sicurezza elettrica.

Il rappresentante europeo della Victor Company of Japan, Limited è:

JVC Technology Centre Europe GmbH

Postfach 10 05 52

61145 Friedberg

Germania

PORTUGUÊS

Caro Cliente,

Este aparelho encontra-se em conformidade com as directivas Europeias válidas e padrões referentes à compatibilidade magnética e segurança eléctrica.

O representante europeu da Victor Company of Japan, Limited é:

JVC Technology Centre Europe GmbH

Postfach 10 05 52

61145 Friedberg

Alemanha

Information for Users on Disposal of Old Equipment

ENGLISH

[European Union]

This symbol indicates that the electrical and electronic equipment should not be disposed as general household waste at its end-of-life. Instead, the product should be handed over to the applicable collection point for the recycling of electrical and electronic equipment for proper treatment, recovery and recycling in accordance with your national legislation.

By disposing of this product correctly, you will help to conserve natural resources and will help prevent potential negative effects on the environment and human health which could otherwise be caused by inappropriate waste handling of this product. For more information about collection point and recycling of this product, please contact your local municipal office, your household waste disposal service or the shop where you purchased the product.

Penalties may be applicable for incorrect disposal of this waste, in accordance with national legislation.



Attention:

This symbol is only valid in the European Union.

[Business users]

If you wish to dispose of this product, please visit our web page www.jvc-europe.com to obtain information about the take-back of the product.

[Other Countries outside the European Union]

If you wish to dispose of this product, please do so in accordance with applicable national legislation or other rules in your country for the treatment of old electrical and electronic equipment.

Informations relatives à l'élimination des appareils usagés, à l'intention des utilisateurs

FRAANÇAIS

[Union européenne]

Lorsque ce symbole figure sur un appareil électrique et électronique, cela signifie qu'il ne doit pas être éliminé en tant que déchet ménager à la fin de son cycle de vie. Le produit doit être porté au point de pré-collecte approprié au recyclage des appareils électriques et électroniques pour y subir un traitement, une récupération et un recyclage, conformément à la législation nationale.

En éliminant correctement ce produit, vous contribuez à la conservation des ressources naturelles et à la prévention des éventuels effets négatifs sur l'environnement et la santé humaine, pouvant être dus à la manipulation inappropriée des déchets de ce produit. Pour plus d'informations sur le point de pré-collecte et le recyclage de ce produit, contactez votre mairie, le service d'évacuation des ordures ménagères ou le magasin dans lequel vous avez acheté le produit.

Des amendes peuvent être infligées en cas d'élimination incorrecte de ce produit, conformément à la législation nationale.

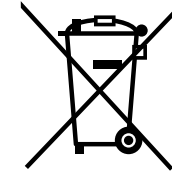

Attention:

Ce symbole n'est reconnu que dans l'Union européenne.

[Utilisateurs professionnels]

Si vous souhaitez éliminer ce produit, visitez notre page Web www.jvc-europe.com afin d'obtenir des informations sur sa récupération.

[Pays ne faisant pas partie de l'Union européenne]

Si vous souhaitez éliminer ce produit, faites-le conformément à la législation nationale ou autres règles en vigueur dans votre pays pour le traitement des appareils électriques et électroniques usagés.

Benutzerinformationen zur Entsorgung alter Geräte

DEUTSCH

[Europäische Union]

Dieses Symbol zeigt an, dass das elektrische bzw. elektronische Gerät nicht als normaler Haushaltsabfall entsorgt werden soll. Stattdessen sollte das Produkt zur fachgerechten Entsorgung, Weiterverwendung und Wiederverwertung in Übereinstimmung mit der Landesgesetzgebung einer entsprechenden Sammelstelle für das Recycling elektrischer und elektronischer Geräte zugeführt werden.

Die korrekte Entsorgung dieses Produkts dient dem Umweltschutz und verhindert mögliche Schäden für die Umwelt und die menschliche Gesundheit, welche durch unsachgemäße Behandlung des Produkts auftreten können. Weitere Informationen zu Sammelstellen und dem Recycling dieses Produkts erhalten Sie bei Ihrer Gemeindeverwaltung, Ihrem örtlichen Entsorgungsunternehmen oder in dem Geschäft, in dem Sie das Produkt gekauft haben.

Für die nicht fachgerechte Entsorgung dieses Abfalls können gemäß der Landesgesetzgebung Strafen ausgesprochen werden.



Hinweis:

Dieses Symbol ist nur in der Europäischen Union gültig.

[Geschäftskunden]

Wenn Sie dieses Produkt entsorgen möchten, besuchen Sie bitte unsere Webseite www.jvc-europe.com, um Informationen zur Rücknahme des Produkts zu erhalten.

[Andere Länder außerhalb der Europäischen Union]

Wenn Sie dieses Produkt entsorgen möchten, halten Sie sich dabei bitte an die entsprechenden Landesgesetze und andere Regelungen in Ihrem Land zur Behandlung elektrischer und elektronischer Geräte.

Informatie voor gebruikers over het weggooien van oude apparatuur

NEDERLANDS

[Europese Unie]

Deze markering geeft aan dat de elektrische en elektronische apparatuur bij het einde van de gebruiksduur niet bij het huishoudelijk afval mag worden gegooid. Het product moet in plaats daarvan worden ingeleverd bij het relevante inzamelingspunt voor hergebruik van elektrische en elektronische apparatuur, voor juiste verwerking, terugwinning en hergebruik in overeenstemming met uw nationale wetgeving.

Door dit product naar het inzamelingspunt te brengen, werkt u mee aan het behoud van natuurlijke hulpbronnen en met het voorkomen van potentiële negatieve effecten op het milieu en de volksgezondheid, die anders veroorzaakt zouden kunnen worden door onjuiste afvalverwerking van dit product. Neem voor meer informatie over inzamelingspunten en hergebruik van dit product contact op met de gemeente in uw woonplaats, het afvalverwerkingsbedrijf of de winkel waar u het product hebt aangeschaft.

Er kunnen boetes gelden voor een onjuiste verwijdering van dit afval, in overeenstemming met de nationale wetgeving.

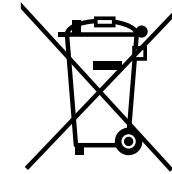

Let op:

Dit symbool is alleen geldig in de Europese Unie.

[Zakelijke gebruikers]

Bezoek als u dit product wilt weggooien onze website www.jvc-europe.com voor informatie over het terugnemen van het product.

[Landen buiten de Europese Unie]

Wanneer u dit product wilt verwijderen, houdt u dan aan de geldende nationale wetgeving of andere regels in uw land voor de verwerking van oude elektrische en elektronische apparatuur.

Información para los usuarios sobre la eliminación de equipos usados

CASTELLANO

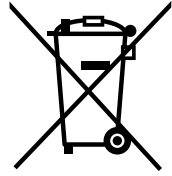

[Unión Europea]

Este símbolo indica que los aparatos eléctricos y electrónicos no deben desecharse junto con la basura doméstica al final de su vida útil. El producto deberá llevarse al punto de recogida correspondiente para el reciclaje y el tratamiento adecuado de equipos eléctricos y electrónicos de conformidad con la legislación nacional.

Si desecha el producto correctamente, estará contribuyendo a conservar los recursos naturales y a prevenir los posibles efectos negativos en el medio ambiente y en la salud de las personas que podría causar el tratamiento inadecuado del producto desechado. Para obtener más información sobre el punto de recogida y el reciclaje de este producto, póngase en contacto con su oficina municipal, su servicio de recogida de basura doméstica o la tienda en la que haya adquirido el producto.

De acuerdo con la legislación nacional, podrían aplicarse multas por la eliminación incorrecta de estos desechos.

Atención:

Este símbolo sólo es válido en la Unión Europea.

(Empresas)

Si desea desechar este producto, visite nuestra página Web www.jvc-europe.com para obtener información acerca de la retirada del producto.

[Otros países no pertenecientes a la Unión Europea]

Si desea desechar este producto, hágalo de conformidad con la legislación nacional vigente u otras normativas de su país para el tratamiento de equipos eléctricos y electrónicos usados.

Informações para os Utilizadores sobre a Eliminação de Equipamento Antigo

PORTUGUÊS

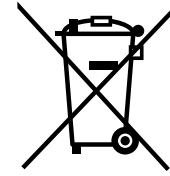

[União Europeia]

Este símbolo indica que o equipamento eléctrico e electrónico não deve ser eliminado como um resíduo doméstico geral, no fim da respectiva vida útil. Pelo contrário, o produto deve ser entregue num ponto de recolha apropriado, para efectuar a reciclagem de equipamento eléctrico e electrónico e aplicar o tratamento, recuperação e reciclagem adequados, de acordo com a respectiva legislação nacional.

Ao eliminar este produto da forma correcta, ajudará a conservar recursos naturais e ajudará a evitar potenciais efeitos negativos no ambiente e saúde humana, que poderiam ser causados pelo tratamento residual inadequado deste produto. Para mais informações sobre o ponto de recolha e reciclagem deste produto, contacte a respectiva entidade local, o serviço de eliminação de resíduos ou a loja onde adquiriu o produto.

Caso estes resíduos não sejam correctamente eliminados, poderão ser aplicadas penalizações, em conformidade com a respectiva legislação nacional.

Atenção:

Este símbolo apenas é válido na União Europeia.

(utilizadores profissionais)

Se pretender eliminar este produto, visite a nossa página da web em www.jvc-europe.com para obter informações sobre a devolução do produto.

[Outros países fora da União Europeia]

Se pretender eliminar este produto, faça-o de acordo com a legislação nacional aplicável ou outras regras no seu país para o tratamento de equipamento eléctrico e electrónico velho.

Informazioni per gli utenti sullo smaltimento delle apparecchiature obsolete

ITALIANO



[Unione Europea]

Questo simbolo indica che l'apparecchiatura elettrica ed elettronica a cui è relativo non deve essere smaltita tra i rifiuti domestici generici alla fine della sua vita utile. Il prodotto, invece, va consegnato a un punto di raccolta appropriato per il riciclaggio di apparecchiature elettriche ed elettroniche, per il trattamento, il recupero e il riciclaggio corretti, in conformità alle proprie normative nazionali.

Mediante lo smaltimento corretto di questo prodotto, si contribuirà a preservare le risorse naturali e a prevenire potenziali effetti negativi sull'ambiente e sulla salute umana che potrebbero essere provocati, altrimenti, da uno smaltimento inappropriato del prodotto. Per ulteriori informazioni sul punto di raccolta e il riciclaggio di questo prodotto, contattare la sede comunale locale, il servizio di smaltimento rifiuti domestici o il negozio in cui si è acquistato il prodotto.

L'utente è responsabile del conferimento dell'apparecchio a fine vita alle appropriate strutture di raccolta, pena le sanzioni previste dalla vigente legislazione sui rifiuti.

Attenzione:

Questo simbolo è valido solo nell'Unione Europea.

(Per gli utenti aziendali)

Qualora si desideri smaltire questo prodotto, visitare la nostra pagina web www.jvc-europe.com per ottenere informazioni sul ritiro del prodotto.

[Per altre nazioni al di fuori dell'Unione Europea]

Qualora si desideri smaltire questo prodotto, effettuare lo smaltimento in conformità alla normativa nazionale applicabile o alle altre leggi della propria nazione relative al trattamento delle apparecchiature elettriche ed elettroniche obsolete.

Expandir o maravilhoso mundo da imagem

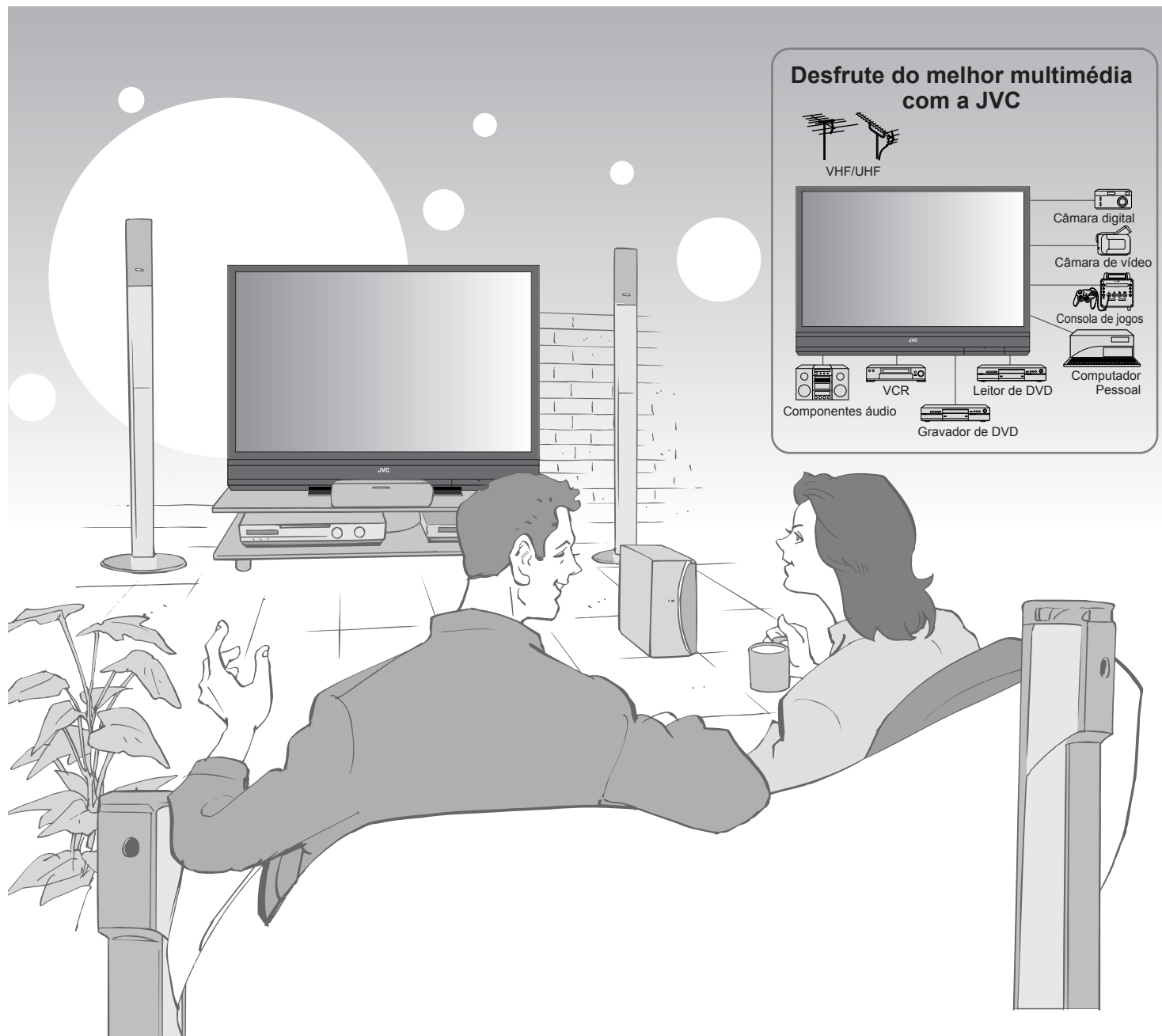

Índice

Antes de mais!

- Avisos 2
- Precauções 3
- Troca da lâmpada 4

Iniciação

- Componentes 6
- Ligações básicas 7
- Instalação 8
- Definições iniciais 9
- Editar canais 10
 - Registar canais, etc.
- Ligar dispositivos externos 11

Vamos experimentar

- Familiarize-se com o seu novo televisor! 12
 - TV / Teletexto / Vídeo / etc.
- Ver Televisão 13
- Ver o teletexto 14
- Ver vídeos / DVDs 15

Funções avançadas

- Funções úteis 16
 - Tirar uma fotografia
 - Ver e pesquisar no modo multi-imagem
 - "Temporizador" / "Protecção infantil"
- Utilizar gravadores JVC e outros dispositivos 17

Tudo ao seu gosto

- Personalizar o seu televisor 18
- Ajuste de imagem avançado 19
 - Uma imagem mais natural / reduzir o ruído Obter
 - Configurar a relação de aspecto, etc.

Quando surgirem problemas

- Resolução de problemas 20
- Informações técnicas 22
- Lista "CH/CC" 23
- Especificações 23

Avisos

Siga todas as indicações apresentadas em seguida

Siga as instruções de instalação apresentadas neste manual!

- Ligue apenas a uma tomada de corrente alterna de 220-240 V, 50 Hz.

Certifique-se de que existe espaço suficiente para ligar e desligar a ficha!

Coloque o televisor o mais próximo possível da tomada!

- É possível controlar o fornecimento de energia principal do televisor ligando ou desligando a ficha.

Nunca corte nem danifique o cabo de corrente!

- Se a ficha de alimentação não for da forma correcta, ou o cabo de alimentação não for longo o suficiente, utilize um adaptador de ficha apropriado ou um cabo de extensão. (Contacte o seu fornecedor.)

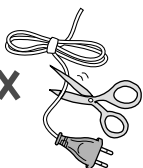

Quando sair, desligue o cabo de corrente!

- Os botões de ligação do comando à distância e do televisor nunca desligam totalmente o televisor. (Adopte medidas apropriadas para pessoas acamadas.)
- Certifique-se de que o processo de esfriamento (pág. 3) tenha sido completado antes de desligar o cabo de alimentação.

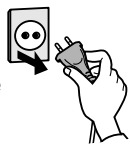

Não permita que o televisor caia ou vire!

- Siga as instruções abaixo para evitar sérios ferimentos.
 - ① Retire os pedestais do televisor somente nos casos permitidos em "Instalação" (pág. 8).
 - ② Não se apoie ou coloque os cotovelos no televisor.
 - ③ Não permita que crianças se pendurem no televisor.

Como deitar fora o televisor!

- Siga as instruções apresentadas em "Informações para os Utilizadores sobre a Eliminação de Equipamento Antigo" (pág. ii a iii).



Nunca coloque nada em cima do televisor!

- Se colocar líquidos, velas, panos, papel, etc. sobre o televisor, pode provocar um incêndio.



Nunca exponha o aparelho à chuva ou à humidade!

- Para evitar o risco de incêndio ou choque eléctrico, não permita a entrada de líquidos no aparelho.



Nunca insira objectos nas aberturas do televisor!

- Risco de choque eléctrico fatal. Tome as devidas precauções quando estiverem crianças por perto.



Nunca coloque o volume dos auscultadores muito alto!

- Pode prejudicar a audição.

Nunca tente reparar o televisor!

⇒ Se não conseguir resolver o problema na secção "Resolução de problemas" (pág. 20), desligue o cabo de corrente e contacte o seu fornecedor.

Se o televisor estiver avariado ou com um comportamento estranho, não o utilize!

⇒ Desligue o cabo de corrente e contacte o seu fornecedor.

Assegure um espaço amplo para evitar o sobreaquecimento!

- "Cuidados na instalação" (pág. 8)

Nunca desmonte o painel posterior!

- Se o fizer, pode provocar um choque eléctrico.

Nunca obstrua os orifícios de ventilação!

- Pode provocar um sobreaquecimento ou um incêndio.

Manuseie o painel LCD com cuidado!

- Utilize um pano macio e seco para a limpeza.

Pegue no televisor com cuidado para não riscar o ecrã!

- Não toque no ecrã enquanto estiver a transportar o televisor.

Não segure pela armação do ecrã ao mover o televisor!

- Isso poderia soltar a armação do ecrã, causando a queda do televisor. Segure o televisor como ilustrado na direita.

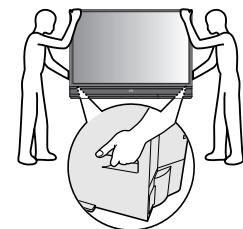

■ Para mais informações sobre instalação, utilização e segurança ⇒ Contacte o seu fornecedor

Precauções

Este televisor utiliza uma lâmpada para projectar a imagem no ecrã. Operações incorrectas podem encurtar a vida útil da lâmpada ou causar um mau funcionamento da luz. Antes de operar o televisor, leia todas as instruções abaixo.

Este televisor tem um ventilador para esfriar a lâmpada

- Quando a lâmpada está mais quente do que o normal, o ventilador funciona mais para esfriar a lâmpada. Neste caso, o ruído do ventilador pode ficar mais alto, mas isso não indica um mau funcionamento.

Mantenha crianças ou animais de estimação fora do alcance dos condutos de ar

- A exposição prolongada ao ar quente dos condutos pode causar uma queimadura pequena.

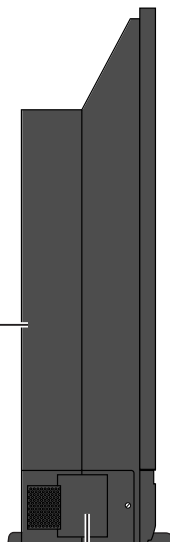

A lâmpada é um item consumível

- Troque a lâmpada quando a mesma queimar; caso contrário, a imagem não poderá ser visualizada. Para mais detalhes ⇒ "Troca da lâmpada" (pág. 4, 5)

Siga as instruções em "Troca da lâmpada" quando precisar trocar a lâmpada (pág. 4, 5)

- Manipule a lâmpada cuidadosa e correctamente; caso contrário a mesma pode causar uma queimadura ou um choque eléctrico. Além disso, isso pode encurtar a vida útil da lâmpada ou causar um mau funcionamento do televisor.

Nunca abra a tampa da lâmpada excepto para trocar a lâmpada

- Expor a lâmpada é perigoso porque...
 - A lâmpada fica extremamente quente durante a utilização, e pode causar queimaduras.
 - Tocar na porção metálica da lâmpada pode causar um choque eléctrico.
 - A lâmpada emite raios ultravioletas.

Nunca troque a lâmpada logo após sua utilização

- Como a lâmpada fica extremamente quente durante a utilização, ela pode causar queimaduras.

Nunca toque no vidro da lâmpada

- A sujidade ou óleo dos dedos pode causar a ruptura da lâmpada.

Sigas todas as indicações apresentadas em seguida

Quando o televisor é ligado, a lâmpada começa a esquentar-se

- Logo depois que o televisor é ligado, a imagem é visualizada somente obscuramente. Leva aproximadamente um minuto para que a lâmpada se esquente. Após o esquentamento da lâmpada, poderá desfrutar das imagens em seu brilho normal.
- Durante o período de esquentamento, o indicador LAMP cintila cada 2 segundos.

Enquanto o indicador LAMP estiver a cintilar, o televisor não poderá ser desligado

Desligar o televisor inicia o esfriamento

- Ao desligar o televisor, a imagem no ecrã desaparece gradativamente. Depois que o ecrã fica escuro, o esfriamento é realizado durante aproximadamente 1 minuto.
- Durante o período de esfriamento, o indicador LAMP cintila cada 2 segundos.
- Não desligue o televisor da tomada eléctrica durante o esfriamento da lâmpada. Isso pode causar o sobreaquecimento dos circuitos internos e da lâmpada e encurtar a vida útil da lâmpada.

Enquanto o indicador LAMP estiver a cintilar, o televisor não poderá ser ligado

- Pode ligar a TV 15 segundos depois de a ter desligado.

Condensação na lâmpada e ecrã

- Quando um aquecedor de ambiente for ligado ou o televisor for movido de um lugar frio para um lugar quente, gotas de água podem formar-se na lâmpada e ecrã. Isso é chamado condensação. Se o televisor for utilizado com a presença de condensação, a imagem pode parecer distorcida, e o interior do ecrã pode sujar-se. Neste caso, espere até que a condensação desapareça antes de utilizar o televisor.

Não ligue e desligue o televisor repetidamente dentro de um curto período de tempo

- Isso sujeita o televisor e a lâmpada a um esforço excessivo e pode causar defeitos e encurtar a vida útil da lâmpada.

■ Para mais informações sobre instalação, utilização e segurança ⇒ Contacte o seu fornecedor

Não mantenha o televisor ligado durante mais de 24 horas consecutivas

- A vida útil da lâmpada pode ser encurtada.

Não projecte uma imagem fixa durante um longo período de tempo

- Por causa das características ILA, a imagem fixa pode manter-se no ecrã. (A imagem irá desaparecer passado algum tempo.)

Troca da lâmpada

Antes de trocar a lâmpada, leia todas as instruções.

Este televisor utiliza uma lâmpada para projectar a imagem no ecrã. Troque a lâmpada quando a mesma queimar-se ou quando a imagem ficar escura.

Antes de trocar a lâmpada, leia atentamente todas as instruções.

■ Se sentir-se inseguro para trocar a lâmpada ⇒ Contacte o seu fornecedor

Preparação

Prepare o kit de lâmpada de substituição

- Para comprar o kit de lâmpada de substituição, consulte o seu fornecedor.

Utilize somente o kit de lâmpada de substituição especificado!

Esta lâmpada é para utilização com televisores JVC. Utilizar a lâmpada com um televisor diferente ou outro produto pode causar um mau funcionamento e/ou danos ao televisor ou lâmpada.

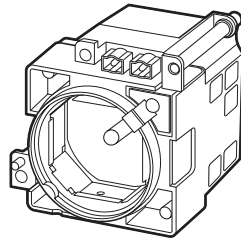

Kit de lâmpada de substituição:
PK-CL120E

- Lâmpada de mercúrio de alta pressão de 120 W

Quando a lâmpada aproximar-se do fim de sua vida útil...

- A seguinte mensagem aparecerá no ecrã.

Lâmpada necessita ser substituída
Por favor consulte o manual
para as instruções de substituição

Depois de substituir a lâmpada
por favor actualize o temporizador
no menu do televisor

Pressione OK se não quer
ver esta mensagem outra vez

■ Para fazer que a mensagem
desapareça:



Depois que o tempo de uso da lâmpada atingir 6500 horas, esta mensagem aparecerá cada vez que ligar o televisor.

■ Causas possíveis de uma vida útil da lâmpada encurtada

- Ligar/desligar o televisor repetidamente dentro de um curto período de tempo.
- Manter o televisor ligado durante mais de 24 horas consecutivas.

1 Desligue o televisor



Esperre até que o indicador LAMP pare de cintilar

Desligue o televisor da tomada eléctrica

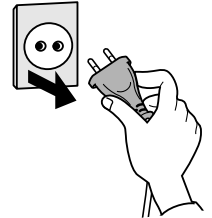

2 Espere pelo menos 1 hora até que a lâmpada se esfrie completamente

3 Retire a unidade da lâmpada

Nunca troque a lâmpada antes que se esfrie completamente!

A lâmpada fica extremamente quente durante a utilização, o que pode causar queimaduras. Depois de desligar o televisor, espere pelo menos 1 hora.

Nunca tente trocar a lâmpada com o televisor ligado à tomada eléctrica!

Tentar trocar a lâmpada com o televisor ligado à tomada eléctrica poderia causar um sério choque eléctrico.

1 Retire a tampa da lâmpada

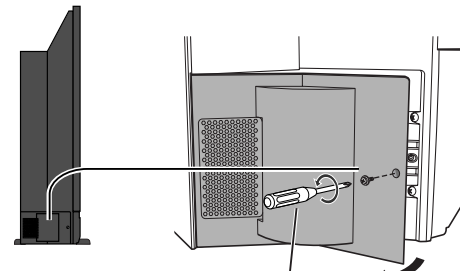

Chave de fenda Philips
(cabeça estrelada)

Se sentir qualquer calor perto da lâmpada, NÃO TOQUE NELA!

2 Retire a unidade da lâmpada

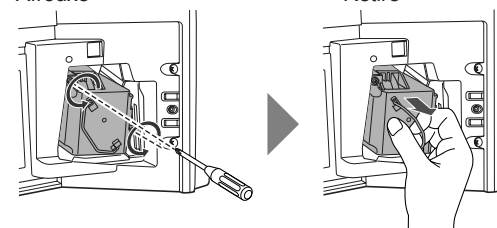

Não derrube a lâmpada!

4 Instale a unidade da lâmpada NOVA

1 Desembale

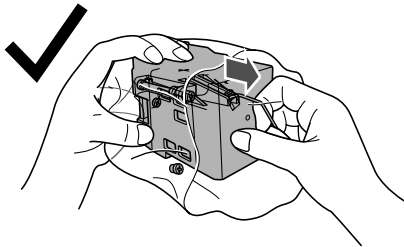

**Não derrube a lâmpada!
Não bata na superfície do vidro da lâmpada!**

Isso poderia estilhaçar a lâmpada e causar ferimentos.

2 Coloque

- Certifique-se de que a lâmpada se assente firmemente e esteja nivelada na área de alojamento.

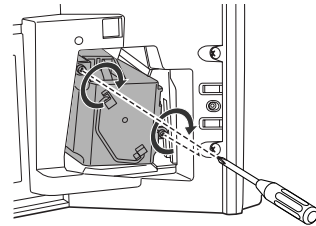
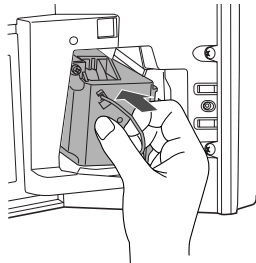

Aperte de novo

3 Reinstale a tampa da lâmpada

- Aperte o parafuso.



Nunca toque na superfície do vidro da lâmpada!

Os óleos depositados dos dedos podem causar diferenças na temperatura quando a lâmpada esquentar-se à sua temperatura de funcionamento, causando a ruptura da lâmpada.

5 Ligue o televisor à tomada eléctrica

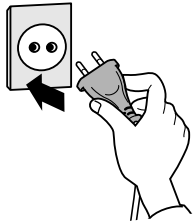

- Se a unidade da lâmpada não for instalada firmemente (por exemplo, não estiver nivelada na área de alojamento da lâmpada), o televisor não se ligará. Neste caso, reinstale a unidade da lâmpada.

6 Reposicione o temporizador da lâmpada

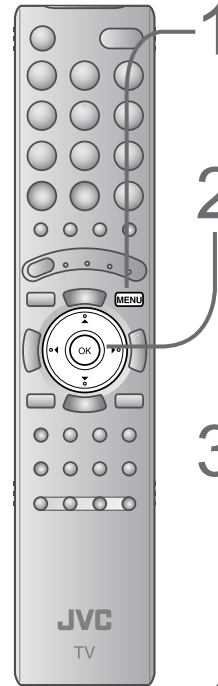

Apresentar a barra de menus



Selecção "Configuração"

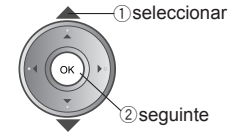
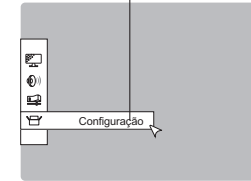

Selecção "Rein. temp. da lâmpada"

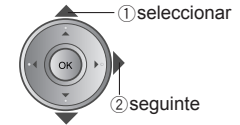
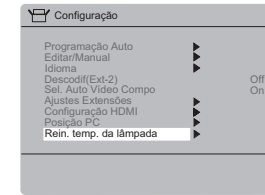

Terminar

Press. OK para reinic. temp. lâmp.

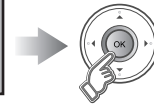

Temp. lâmp. reinic. Correctamente.

7 Isso completa a troca da lâmpada!



Nunca se descarte da lâmpada com o lixo normal!

As lâmpadas contêm uma pequena quantidade de mercúrio. Siga as instruções apresentadas em "Informações para os Utilizadores sobre a Eliminação de Equipamento Antigo" (pág. ii a iii).

- Se a luz de energia e o indicador LAMP cintilarem rapidamente depois que o televisor for ligado ⇒ "Lâmpada" (pág. 21)

Componentes

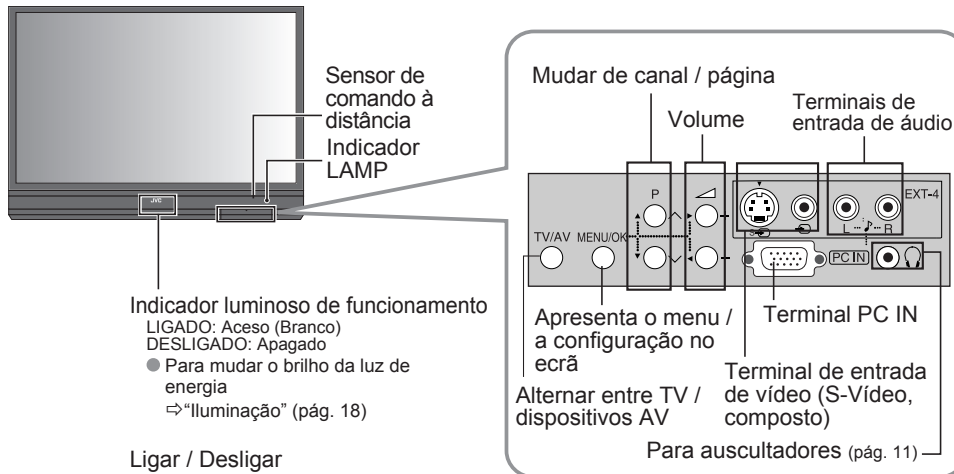

Retirar a tampa de acesso aos terminais

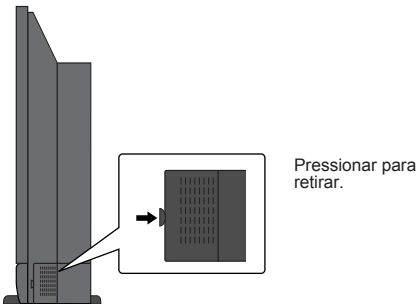

- Ligar terminais no painel posterior do televisor
⇒ "Ligar dispositivos externos" (pág. 11)

Verificar os acessórios

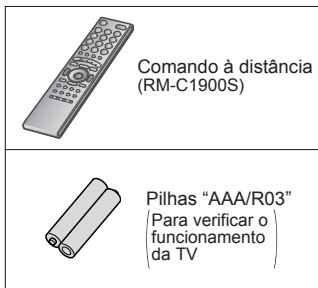

Sobre o indicador LAMP

- O indicador LAMP cintila como segue.
- Ao ligar o televisor, o indicador LAMP cintila durante aproximadamente 1 minuto cada 2 segundos.
⇒ A lâmpada está a esquentar-se. Durante esse período, o televisor não pode ser desligado.
 - Depois de desligar o televisor, o indicador LAMP cintila em laranja durante aproximadamente 1 minuto cada 2 segundos.
⇒ O esfriamento está a ser realizado. Durante o período de esfriamento, o televisor não pode ser operado.
 - Se o indicador LAMP cintilar rapidamente.
⇒ "Lâmpada" (pág. 21)

Inserir as pilhas

Utilize duas pilhas secas "AAA/R03".
Insira as pilhas a partir do pólo negativo ⊖ e certifique-se de que a polaridade ⊕ e ⊖ está correcta.

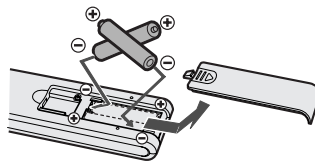

ADVERTÊNCIA:

As pilhas não devem ser expostas ao calor excessivo tal como a luz directa do sol, fogo ou algo similar.

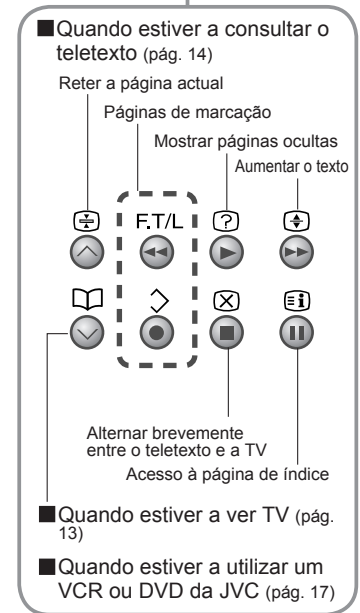
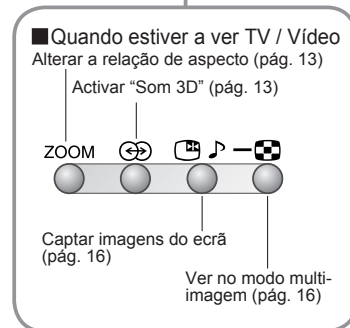
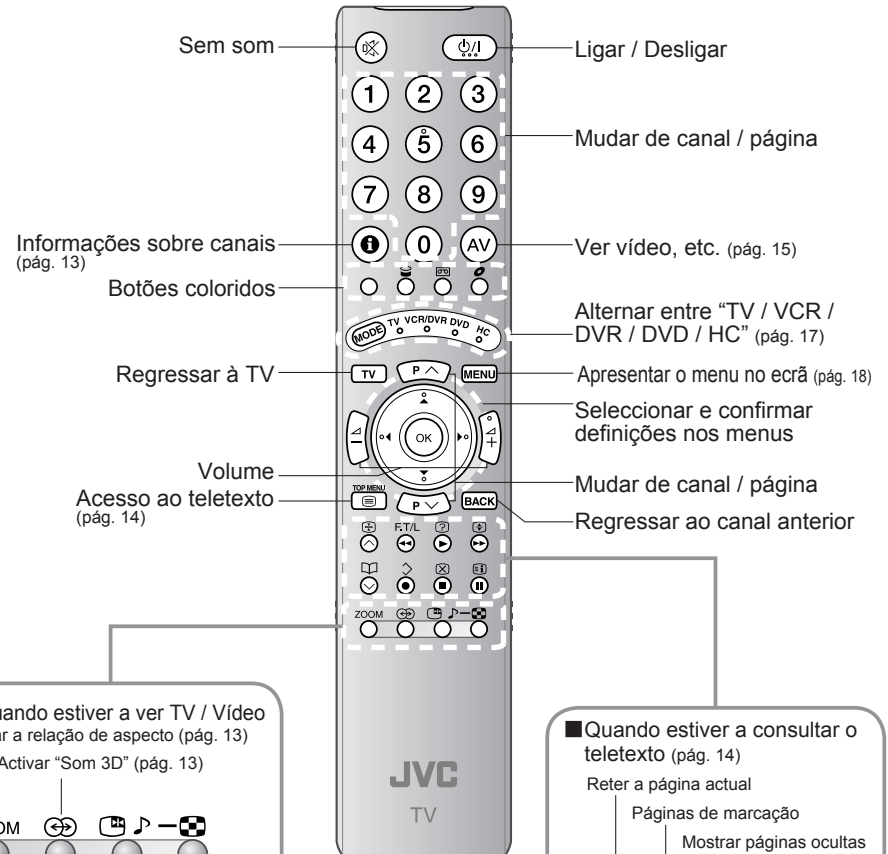

Ligações básicas

Leia atentamente os manuais do utilizador de cada dispositivo antes de efectuar a instalação.
É necessário ligar uma antena para ver TV.

■Ligar outros dispositivos ⇒ “Ligar dispositivos externos” (pág. 11)

Ligar a antena

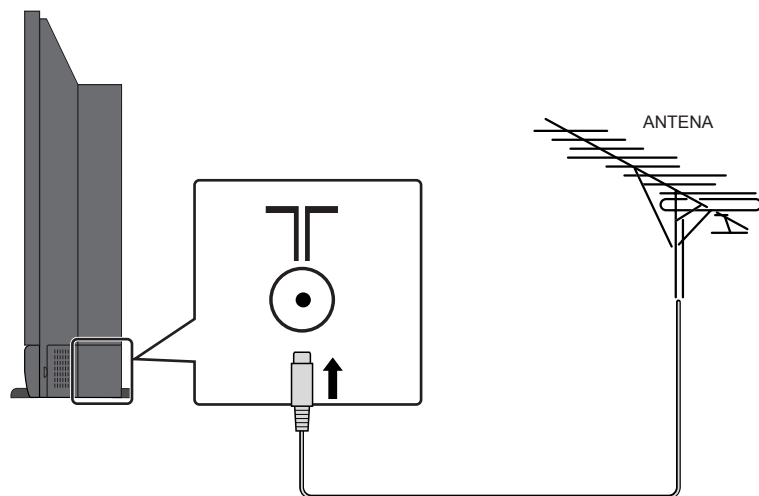

- Depois de ter efectuado todas as ligações, insira a ficha na tomada de corrente.

Ligar um gravador VCR / DVD

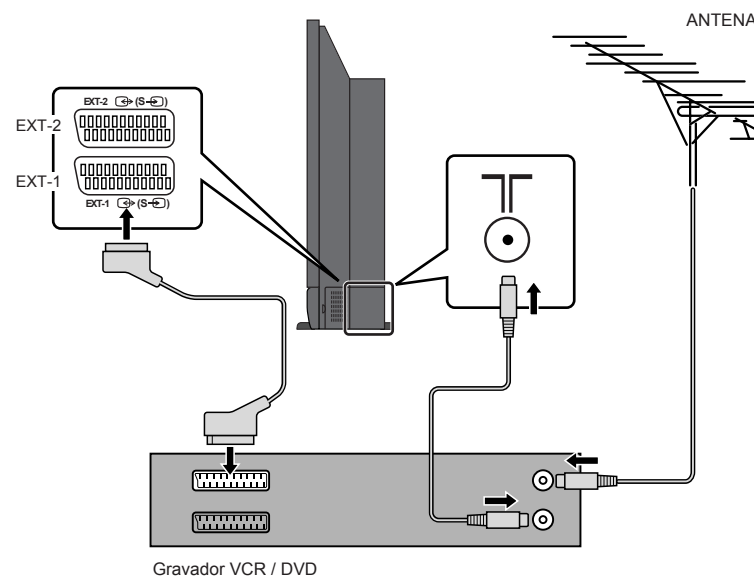

- Depois de ter efectuado todas as ligações, insira a ficha na tomada de corrente.
- Ligue um dispositivo de gravação compatível com “T-V LINK” à “EXT-2”.
- “T-V LINK” ⇒ “O que significa “T-V LINK”?” (pág. 9)

Instalação

Cuidados na instalação

Quando instalar o televisor, instale-o de acordo com as instruções abaixo:

- Instale o televisor em uma superfície nivelada e estável.
- Nunca exponha o aparelho à chuva ou à humidade!
Para evitar o risco de incêndio ou choque eléctrico, não permita a entrada de líquidos no aparelho.
- Certifique-se de que existe espaço suficiente para ligar e desligar a ficha!
- Coloque o televisor o mais próximo possível da tomada!
É possível controlar o fornecimento de energia principal do televisor ligando ou desligando a ficha.
- Para evitar um sobreaquecimento, certifique-se de que coloca o aparelho numa divisão ampla.

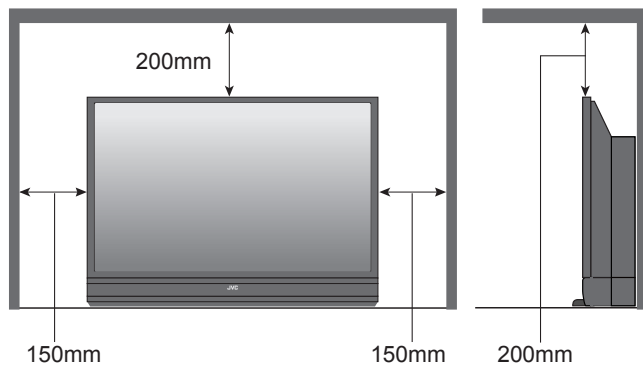

- Apenas deve ligar o cabo de corrente a uma tomada de corrente alterna de 220-240 V, 50 Hz.

Advertência

O televisor tem pedestais instalados na sua frente e traseira para evitar sua queda. Não retire os pedestais para o uso normal; caso contrário, o televisor poderia cair e causar sérios ferimentos.

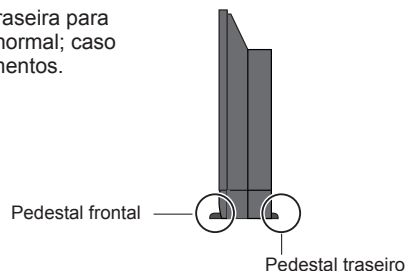

Retire o(s) pedestal(is) somente nos seguintes casos:

- Quando fixar o televisor numa parede
- Quando as instruções fornecidas com os artigos opcionais JVC exigirem a remoção do(s) pedestal(is)

Quando instalar o televisor directamente na parede

Retire o pedestal traseiro e instale o televisor como descrito no procedimento abaixo.

PRECAUÇÃO:
Retire o pedestal traseiro em uma superfície nivelada e estável.

① Retire a tampa.

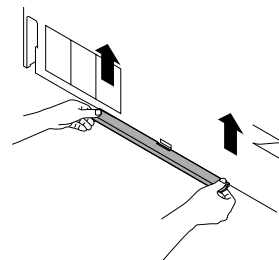

② Retire os parafusos com um chave de fenda Phillips.

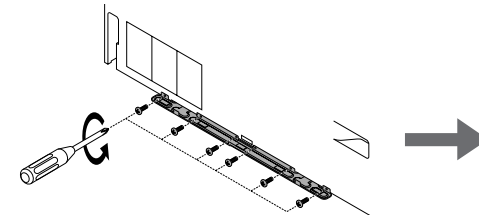

③ Deslize o pedestal traseiro para fora gentilmente.

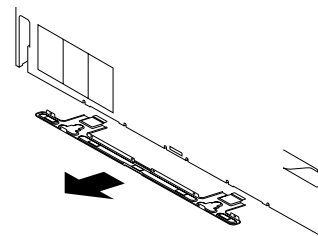

④ Fixe o televisor na parede.

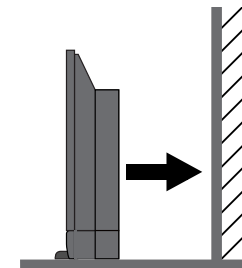

O televisor deve ser instalado por duas pessoas.

Quando instalar o televisor em um suporte de televisor

Utilize o suporte de TV JVC opcional

- Consulte as instruções fornecidas com o suporte de TV JVC para a instalação.

Definições iniciais

Seleccionar o idioma do menu e o local de instalação, e registar automaticamente os canais de TV. Estes canais podem ser editados posteriormente em "Editar canais" (pág. 10). (Os dados dos canais de TV podem ser enviados para um dispositivo de gravação compatível com "T-V LINK" que esteja ligado ao televisor.)

■ Ao ligar o televisor, leva aproximadamente 1 minuto para que a imagem seja projectada com seu brilho total.

■ Ao desligar o televisor, leva aproximadamente 5 segundos para que o ecrã se escureça. Depois disso, o esfriamento é realizado durante aproximadamente 1 minuto.

⇒ "Sobre o indicador LAMP" (pág. 6)

■ Regressar ao ecrã anterior ⇒ **BACK**

■ Sair ⇒ **TV**

■ Se o logótipo "JVC" não aparecer ou se quiser fazer alterações posteriormente

⇒ "Idioma" e "Programação Auto" (pág. 18)

O que significa "T-V LINK"?

Ligar o televisor a um dispositivo compatível com "T-V LINK" permite:

- Registrar instantaneamente os canais de TV no dispositivo.
- Utilizar a função "GRAVAÇÃO DIRECTA".
⇒ "Informações técnicas" (pág. 22)

■ Variações "T-V LINK"

"T-V LINK" (JVC) "Q-LINK" (Panasonic)
"Megalogic" (Grundig) "Data Logic" (Metz)
"SMARTLINK" (Sony) "Easy Link" (Philips)

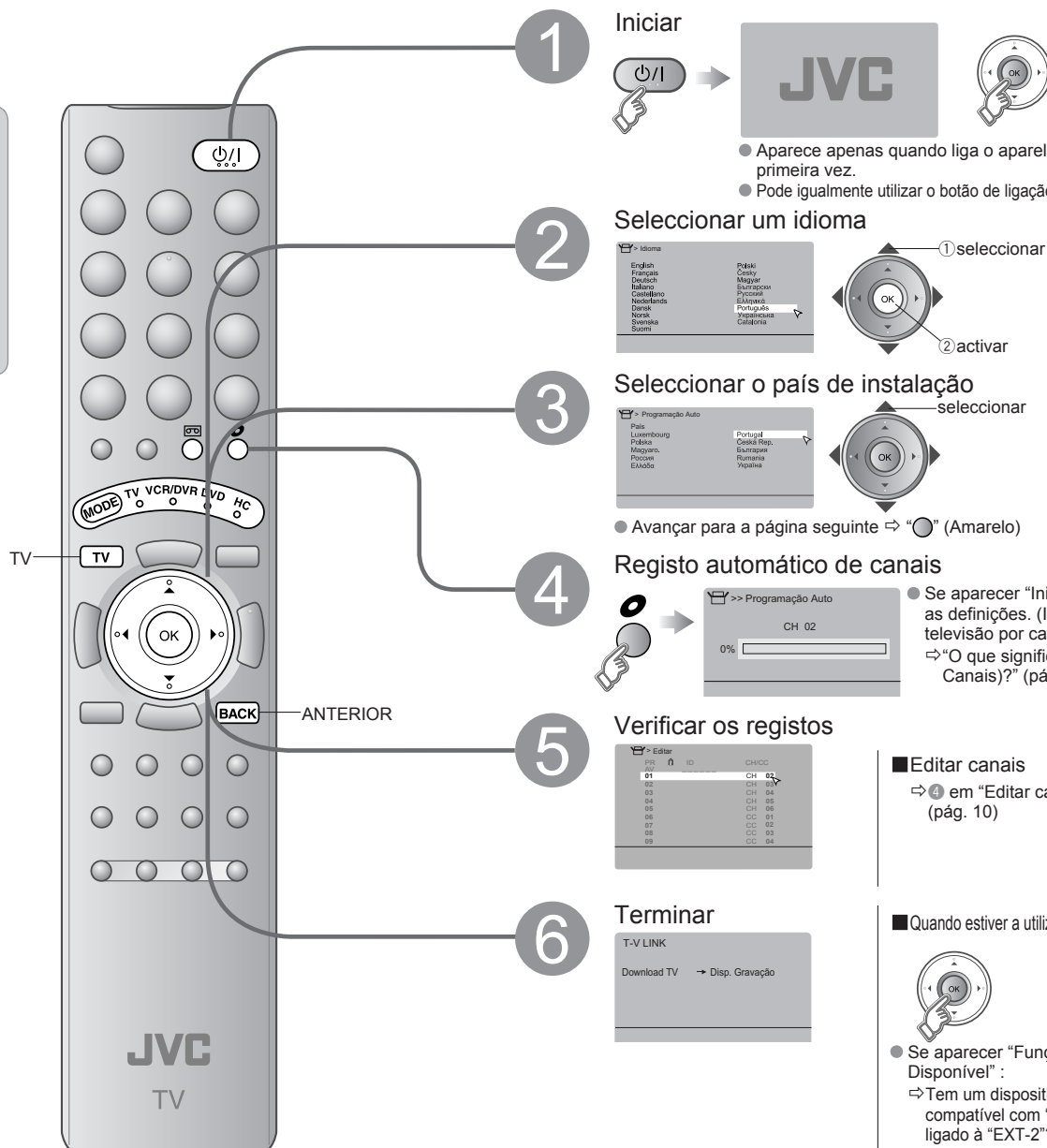

1 Iniciar



- Aparece apenas quando liga o aparelho pela primeira vez.
- Pode igualmente utilizar o botão de ligação da unidade.

■ O comando à distância não funciona



- Confirme que o modo está definido para "TV".

2 Seleccionar um idioma

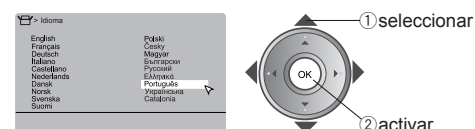

3 Seleccionar o país de instalação

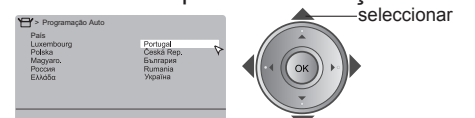

- Avançar para a página seguinte ⇒ "O" (Amarelo)

4 Registo automático de canais

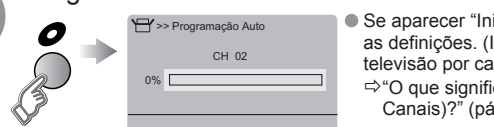

- Se aparecer "Iniciar ACI", seleccione e inicie as definições. (Isto permite definir os canais de televisão por cabo.)
⇒ "O que significa "ACI" (Instalação Automática de Canais)?" (pág. 22)

5 Verificar os registos

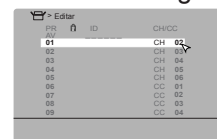

- Editar canais
⇒ 4 em "Editar canais" (pág. 10)

■ Confirmar



6 Terminar

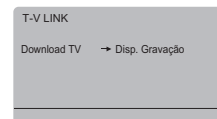

- Quando estiver a utilizar "T-V LINK"



- Se aparecer "Função Não Disponível":
⇒ Tem um dispositivo compatível com "T-V LINK" ligado à "EXT-2"?
⇒ O dispositivo está ligado?

- Quando não estiver a utilizar "T-V LINK"



Editar canais

Editar os canais registados com a função "Programação Auto" em "Definições iniciais" (pág. 9).



Se estiver em "Definições iniciais" (pág. 9), avance para 4.

1 Apresentar a barra de menus

MENU

2 Seleccionar "Configuração"

seleccionar

seguite

3 Seleccionar "Editar/Manual"

seleccionar

seguite

4 Seleccionar uma linha

seleccionar

5 Editar

6 Confirmar definições

7 Terminar

Quando estiver a utilizar "T-V LINK"

Quando não estiver a utilizar "T-V LINK"

Se aparecer "Função Não Disponível":
 ⇒ Tem um dispositivo compatível com "T-V LINK" ligado à "EXT-2"?
 ⇒ O dispositivo está ligado?
 • "T-V LINK" → (pág. 9)

Mudar a posição de um canal

MOVER

1 Iniciar

2 Seleccionar um destino

retirar

seleccionar

3 Terminar

inserir

Editar o nome de um canal

ID

1 Iniciar

2 Escrever o nome do canal

inserir o primeiro carácter

Quando estiver a seleccionar um nome predefinido da "Lista ID"

seleccionar

activar

Quando estiver a atribuir manualmente um nome a um canal

coluna seguinte

inserir

coluna seguinte

activar

Inserir um canal

INSERIR

1 Iniciar

2 Seleccionar um "CH / CC"

seleccionar

3 Inserir um número

Recebe o sinal de teledifusão.

Lista "CH/CC" → (pág. 23)

Apagar um canal

APAGAR

1 Apagar

Registar um novo canal

MANUAL

1 Iniciar

2 Iniciar busca de canais

De alta frequência (vermelho)

De baixa frequência

ou

Se necessário, pressione ► para alterar o sistema de difusão.
 ⇒ "Sistemas de difusão suportados" (pág. 22)

3 Activar

Ajustar

A busca automática começa e é importada a frequência mais próxima.
 ⇒ Repita as operações anteriores até aparecer o canal que deseja

Regulação da imagem ⇒

Regulação do som ⇒ seleccionar um sistema

Ligar dispositivos externos

VCR / DVD / outros dispositivos

Podem ligar vários dispositivos diferentes no painel posterior do televisor.
Leia os manuais do utilizador de cada dispositivo antes de efectuar a instalação.
(Os cabos de interface não são fornecidos com o televisor.)

⇒ : direcção do sinal

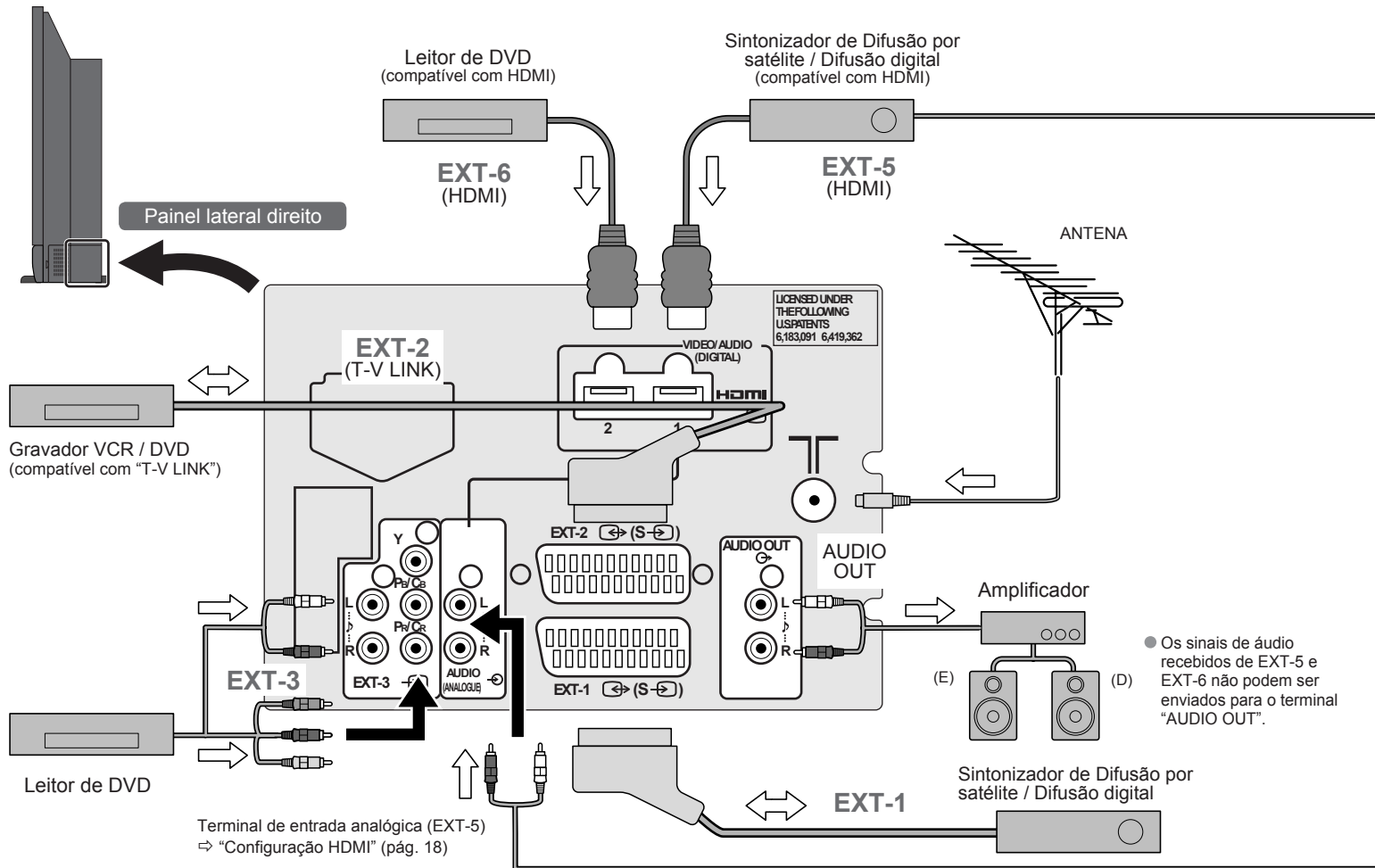

Terminal de entrada analógica (EXT-5)
⇒ "Configuração HDMI" (pág. 18)

- Verificar a compatibilidade com o PC ⇒ "Informações técnicas" (pág. 22)
- Utilize um cabo com núcleos de ferrite e não mais longo do que 3 m para evitar interferências electromagnéticas.

- Os sinais de áudio recebidos de EXT-5 e EXT-6 não podem ser enviados para o terminal "AUDIO OUT".

■ Ligar dispositivos "DVI"
⇒ (pág. 22)

■ "T-V LINK" ⇒ (pág. 9)

EXT-1 Ver vídeos

Saída ↑	Entrada ↓
· Sinal composto / Som E / D	· Sinal composto / RGB / S-VIDEO / Som E / D

- Usar S-VIDEO ⇒ "ENTRADA S" (pág. 15)

EXT-2 Dobragem de vídeos utilizando "T-V LINK"

Saída ↑	Entrada ↓
· Sinal composto / Som E / D	· Sinal composto / RGB / S-VIDEO / Som E / D

T-V LINK

- Usar S-VIDEO ⇒ "ENTRADA S" (pág. 15)
- Seleccionar fontes de dobragem ⇒ "DOBRAGEM" (pág. 15)
- Ligar um descodificador ⇒ "Descodif (Ext-2)" (pág. 18)

EXT-3 Ver DVDs

Saída ↑	Entrada ↓
	· Sinal componente (pág. 23) / Som E / D

- "Sel. Auto Vídeo Compo" ⇒ (pág. 18)

EXT-4 Ver vídeos (painel dianteiro)

Saída ↑	Entrada ↓
	· Sinal composto / S-VIDEO / Som E / D

- Usar S-VIDEO ⇒ "ENTRADA S" (pág. 15)

EXT-5 Ligar dispositivos HDMI
EXT-6 HDMI

Saída ↑	Entrada ↓
	· Sinal HDMI (pág. 23) / Som E / D (Somente EXT-5)

- "Configuração HDMI" ⇒ (pág. 18)
- A entrada EXT-6 não suporta som analógico.
- Usar HDMI CEC ⇒ "O que significa "HDMI CEC"?" (pág. 22)

AUDIO OUT
Ouvir TV nas colunas externas

Saída ↑
· Som E / D

Familiarize-se com o seu novo televisor!

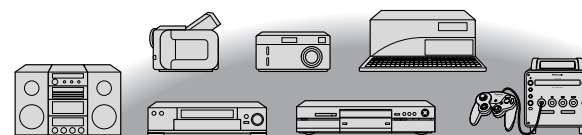
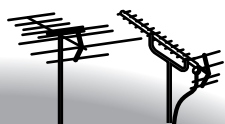

PÁGINA
13

Ver Televisão

- Ver informações de canais
- Alterar a relação de aspecto
- Desfrutar de "Som 3D"
- Registrar os seus canais favoritos



PÁGINA
15

Ver vídeos / DVDs

- Ajuste da posição do PC
- Ver vídeo de alta qualidade (S-VIDEO)
- Atribuir nomes aos dispositivos ligados
- Dobrar vídeos

AV

MENU

PÁGINA
18

Personalizar o seu televisor

- Ajustar a imagem
- Ajustar o som
- Definições avançadas (temporizador / protecção infantil, etc.)
- Definições básicas (definições de canais, etc.)

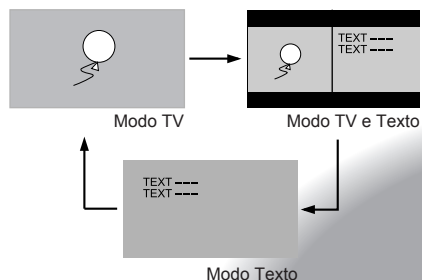
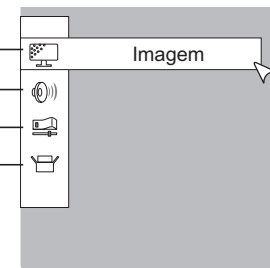

Ver o teletexto

PÁGINA
14

- Marcar a sua página favorita
- Reter a página actual
- Mostrar páginas ocultas
- Aumentar o texto
- Acesso à página de índice
- Passar rapidamente do teletexto para a TV



Ver Televisão

1 Definir para "TV"

■ Sem som

2 Ligar

A luz de energia branca no televisor se acende.

- Pressione novamente para desligar o ecrã e colocar o televisor em modo de repouso.

3 Seleccionar um canal

Ex. 1 : 0 ⇒ 1
15 : 1 ⇒ 5

■ Mudar para o canal acima ou abaixo

P ^ — acima
P v — abaixo

■ Alternar entre difusão mono / estéreo / bilingue
⇒ "Stereo / I-II" (pág. 18)

■ Regressar ao canal anterior
⇒ **BACK**

Nota

- Para desligar o televisor completamente, desligue a ficha de alimentação.

■ Volume

Operações básicas utilizando os botões dianteiros

1 Ligar

2 Mudar de canal

Volume

- Ao ligar o televisor, leva aproximadamente 1 minuto para que a imagem seja projectada com seu brilho total.
- Ao desligar o televisor, leva aproximadamente 5 segundos para que o ecrã se escureça. Depois disso, o esfriamento é realizado durante aproximadamente 1 minuto.
⇒ "Sobre o indicador LAMP" (pág. 6)

Informações sobre canais e relógio

INFORMAÇÕES

Lista PR

Informações sobre canais

- Os canais registados em "Definições iniciais" aparecerão aqui.

12:00 Hora (no caso de ter consultado o teletexto)

(Sem indicação)

seleccionar

■ Seleccionar uma página ⇒

■ Seleccionar e ver um canal ⇒

Alterar a relação de aspecto

ZOOM

ZOOM

1 seleccionar

2 activar

16:9 Zoom

Desloque a imagem com ▲ ou ▼ quando esta barra aparecer

- Usar "Auto" ⇒ "Auto em "Zoom"" (pág. 22)
- Quando for recebido um sinal 1080p (1125p) / 1080i (1125i) / 720p (750p), este será apresentado como "Completo". O menu de zoom não será apresentado.
- No modo PC, pode seleccionar "Regular" ou "Completo".

Desfrutar de som ambiente

SOM 3D

Som 3D

Agudos : Para som estéreo

Graves : Para som estéreo (quando o som distorce no modo de "Agudos")

Mono : Para som mono (emula um som idêntico ao estéreo)

Off : Desactiva o "Som 3D"

Atribuir um canal a um botão

CANAL FAVORITO

Quando o canal aparecer

Manter pressionado durante 3 segundos

Ajuste 1-4?

Pressione o número para o registar

1 2 3 4

Memorizado

Desaparece após alguns segundos

■ Repor o canal favorito

Favorito 1-4?

Pressione o número que registou

1 2 3 4

- As definições de imagem personalizadas (pág. 18) de um canal favorito são igualmente guardadas.

■ Verificar os canais favoritos ⇒ Pressione "i" e verifique se os canais que registou estão assinalados com um ícone junto deles

■ Apagar um canal favorito

⇒ "MENU" ⇒ "Funções Especiais" ⇒ "Ajuste Favorito"

seleccionar

apagar

Ver o teletexto

Este televisor consegue apresentar emissões de TV e teletexto no mesmo canal em duas janelas.

PORTUGUÊS

1 Quando estiver a ver TV

2 Insira uma página de teletexto

■ Ir para a página anterior ou seguinte

P ^ acima

P ^v abaixo

3 Ver subpáginas

para aceder à subpágina

Marcar a sua página favorita

MODO LISTA

- 1 Apresentar a lista de favoritos (VERMELHO) (VERDE) (AMARELO) (AZUL)
- 2 Seleccione um botão colorido para guardar a página em
- 3 Insira o número da página que pretende guardar
- 4 Guardar

■ Repor a sua página favorita ⇒ Pressione o botão colorido seleccionado no ponto 2

Reter a página actual
RETER

■ Liberte ⇒ Pressione "RETER" novamente

Mostrar páginas ocultas
MOSTRAR

Visualizar informações ocultas (respostas a inquéritos, etc.)

Aumentar o texto
TAMANHO

Duplicar o tamanho do texto apresentado

Acesso à página de índice
ÍNDICE

Regressar à página "100" ou a uma página previamente designada

Passar rapidamente do teletexto para a TV
CANCELAR

Deixar a página actual aberta enquanto muda para ver TV

● Útil quando procura uma página.

Ver vídeos / DVDs

1 Seleccionar a fonte de vídeo

AV →

Modo EXT

- 0 AV
- 1 EXT-1
- 2 EXT-2
- 3 EXT-3
- 4 EXT-4
- 5 HDMI1
- 6 HDMI2
- 7 PC

Ex. Para EXT-1

1 seleccionar

2 ver

2 Utilizar o dispositivo ligado e ver um vídeo

■ Utilizar gravadores JVC e outros dispositivos (pág. 17)

Selecione a fonte de vídeo utilizando os botões dianteiros

1 TV/AV

2 Seleccionar a fonte de vídeo

3 MENU/OK

■ Para TV

Ajuste da posição do PC

1 Apresentar a barra de menus

2 Seleccionar "Configuração" Seleccionar "Posição PC"

1 seleccionar

2 seguinte

1 seleccionar

2 seguinte

● Aparece apenas quando estiver seleccionada a opção "PC".

3 Posição PC

1 ajustar

2 activar

● Posição de reinício ⇒

Funções avançadas

1 Apresentar a barra de menus

MENU

2 Seleccionar "Configuração" Seleccionar "Ajustes Extensões"

1 seleccionar

2 seguinte

1 seleccionar

2 seguinte

Mudar para a entrada S-VIDEO

ENTRADA S

1 Seccione a "EXT" ligada a S-VIDEO

2 Active o modo S-VIDEO

● A indicação da selecção do dispositivo muda de "E1" para "S1".

■ Cancelar este modo ⇒ Pressione "OK" em 2 novamente

Editar nomes de dispositivos ligados

LISTA ID

1 Seleccionar uma "EXT" para atribuição de um nome

2 Mostrar a lista de nomes

3 Seleccionar uma nome a partir da lista

1 seleccionar

2 activar

■ Limpar o nome ⇒ Seccione o espaço em branco em 3

Definir a dobragem em "EXT-2"

DOBRAGEM

1 Seleccionar a seta

2 Seleccionar a fonte de dobragem

seleccionar

seleccionar

Funções úteis

Captar imagens do ecrã

CONGELAR

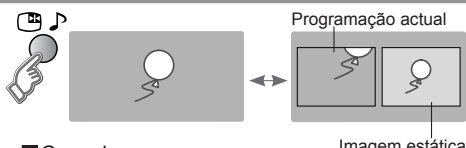

- **Cancelar**
⇒ Pressione «» novamente ou mude de canal
- Não disponível nos seguintes casos:
 - quando SUB-PICTURE está visualizado
 - quando se está no modo PC
 - quando o sinal 1080p (1125p) é recebido
 - Não é possível guardar ou exportar a imagem captada.

Ver no modo multi-imagem

MULTI-IMAGEM

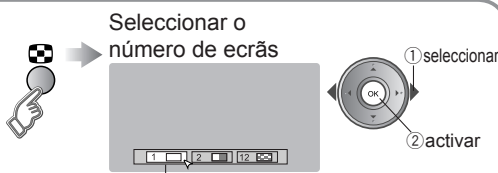

- Se seleccionar «1» regressa ao modo de visualização normal
- Não disponível nos seguintes casos:
 - quando se está no modo PC
 - quando o sinal 1080p (1125p) é recebido

- **Ver no modo de imagem dupla**
Ex. Pode ver TV e vídeo ao mesmo tempo.

(Para sinais de relação de aspecto panorâmica)

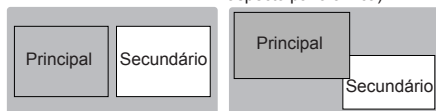

- Alternar entre fontes de som
⇒
- Mudar de canal
⇒ (Principal)
⇒ (Secundário)

- **Seleccionar um canal no modo de 12 ecrãs**
Todos os canais registados aparecem com imagens estáticas.

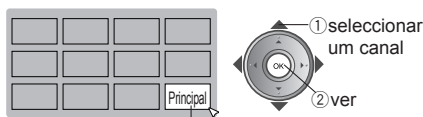

- Apenas a moldura seleccionada possui uma imagem em movimento.
- Ir para a página anterior ou seguinte ⇒
 - Não disponível para a entrada EXT-5 ou EXT-6.

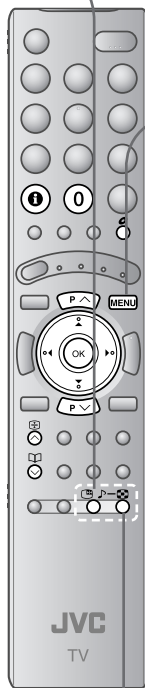

Definir uma hora para que o televisor se desligue

TEMPORIZADOR

- 1 Visualizar o menu “Funções Especiais”
⇒ “Personalizar o seu televisor” (pág. 18)
 - 2 ① seleccionar “Temporizador”
② seguinte
 - 3 ① seleccionar uma hora em minutos
② activar
- **Cancelar** ⇒ Definir a hora para “0” no ponto 3
 - **Tempo restante**
⇒ Pode verificar o tempo restante no ponto 3, depois de repetir este processo.

Impedir o acesso das crianças a determinados canais

PROTECÇÃO INFANTIL

- 1 Visualizar o menu “Funções Especiais”
⇒ “Personalizar o seu televisor” (pág. 18)
 - 2 seleccionar “Protecção Infantil”
 - 3 ① inserir um “No. ID” (um número confidencial à sua escolha)
② para a coluna seguinte
③ activar
 - 4 ① seleccionar um canal ② proteger / desbloquear ③ activar
- **Ver um canal bloqueado**
⇒ Utilize os botões numéricos para inserir o número do canal. Quando ð aparecer, pressione «» e insira o seu “No. ID”. (Se se esquecer do seu “No. ID”, verifique-o no ponto 3.)

Utilizar gravadores JVC e outros dispositivos

O comando à distância incluído pode ser utilizado para controlar gravadores JVC e outros dispositivos.



1 Seleccionar um dispositivo

VCRs
Gravadores de DVD
Gravadores de HDD

Sistemas de cinema em casa

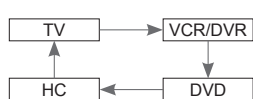
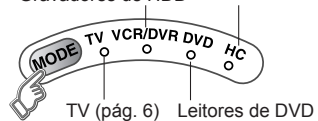

● O indicador acende durante 3 segundos de cada vez que utilizar o comando à distância.

2 Ligar o dispositivo



3 Utilizar o dispositivo

● Os outros botões podem sempre ser utilizados para controlar o televisor.

Se não conseguir utilizar um gravador, experimente mudar o código do comando à distância.

■ Código A ou 1 (predefinição) ■ Código C ou 3

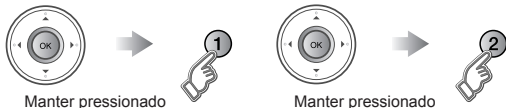

- Confirme o código do gravador consultando o respectivo manual.
- Alguns modelos de dispositivos JVC não podem ser controlados com este comando à distância.
- Por predefinição, os gravadores de DVD e HDD da JVC estão definidos para o código "C" ou "3".

Nota

- Se retirar as pilhas, o código do comando à distância volta a ser o código A ou 1.

Utilizar o gravador VCR, DVD ou HDD

VCR/DVR

Seleccionar VCR / gravador de DVD / gravador de HDD

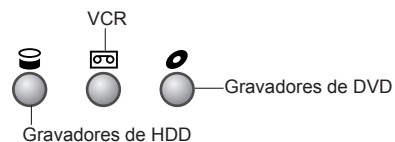

■ Utilizar os menus do gravador de DVD / HDD

■ Reproduzir / Gravar etc.

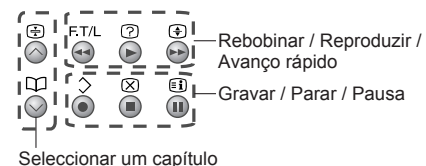
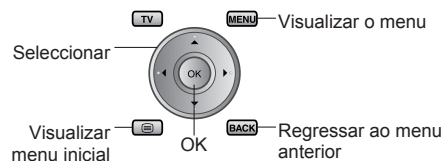

■ Apresentar legendas (modo de gravador de DVD / HDD) ⇒ Pressionar "i"

■ Utilizar os menus do DVD

■ Reproduzir, etc.

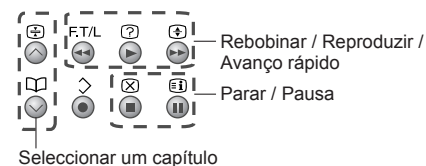
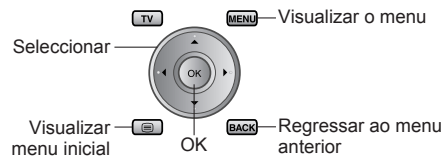

■ Apresentar legendas ⇒ Pressionar "i"

Utilizar o leitor de DVD

DVD

■ Utilizar os menus do sistema de cinema em casa

■ Reproduzir, etc.

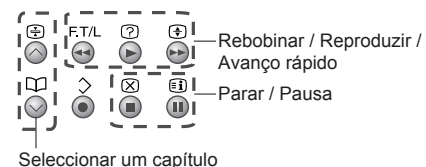
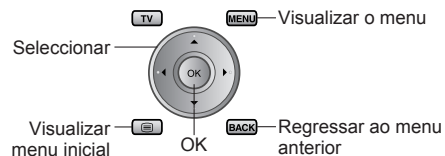

■ Apresentar legendas ⇒ Pressionar "i"

■ Sem som ⇒ Pressionar "MUTE"

■ Volume ⇒ Pressionar "VOL+ / VOL-"

■ Seleccionar um modo surround ⇒ Pressionar "SURROUND"

Utilizar o sistema de cinema em casa

HC

Personalizar o seu televisor



1 Apresentar a barra de menus
 MENU

2 Seleccionar um menu
 1 seleccionar
 2 seguinte

3 Seleccionar um item
 seleccionar

4 Ajustar / Configurar
 1 ajustar / seleccionar
 2 activar

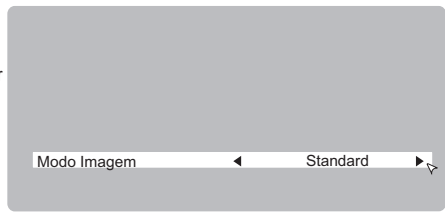
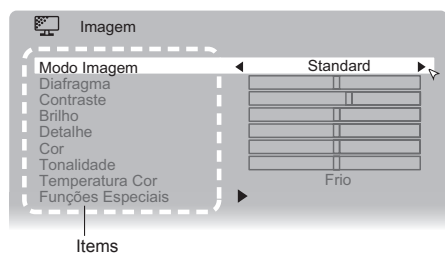
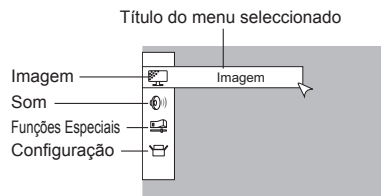

■ Quando efectuar ajustes com a barra de deslizamento
 Mover
 1 adjust
 2 activar

■ Quando efectuar selecções a partir de predefinições
 Standard
 1 seleccionar
 2 activar
 O item muda.

● Alguns itens possuem um submenu.

■ Regressar ao ecrã anterior
 ⇨ **BACK**

■ Sair
 ⇨ **MENU**

● O menu desaparece após um minuto de inactividade.

Menu	Item	Ajustes / Configurações
Imagem	Modo Imagem	Modo Imagem (Brilhante / Standard / Suave)
	Diafragma	Ajuste a quantidade de luz projectada no ecrã (Mais escuro ⇔ Mais claro)
	Contraste	Contraste (Diminuir ⇔ Aumentar)
	Brilho	Brilho (Mais escuro ⇔ Mais claro)
	Detalhe	Nitidez (Mais suave ⇔ Mais nítido)
	Cor	Cor (Mais clara ⇔ Mais profunda)
	Tonalidade	Tom para NTSC (Avermelhado ⇔ Esverdeado)
	Temperatura Cor	Temperatura da cor (Quente / Normal / Frio)
	Funções Especiais	Ajustes de imagem detalhados (pág. 19)
	Som	Stereo / I · II
Graves		Tons baixos (Mais fraco ⇔ Mais forte)
Agudos		Tons altos (Mais fraco ⇔ Mais forte)
Balanço		Balanço das colunas (Esquerda mais forte ⇔ Direita mais forte)
Som 3D		Nível ambiental (Agudos / Graves / Mono / Off)
MaxxBass *1		Realçar os graves (Off / Graves / Agudos)
Funções Especiais	Temporizador	Temporizador para desligar o televisor (pág. 16)
	Protecção Infantil	Impedir o acesso das crianças a determinados canais (pág. 16)
	Aspecto	Formato de apresentação do número do canal (Tipo A / Tipo B)
	Fundo Azul	Apresenta um ecrã azul e corta o som quando o sinal é fraco ou inexistente (On / Off)
	Ajuste Favorito	Limpar definições de canal favorito (pág. 13)
Configuração	Iluminação	Muda o brilho da luz de energia (pág. 6) (Brilhante / Suave)
	Programação Auto	Seleccionar o país de instalação e registar canais automaticamente (pág. 9, ③)
	Editar/Manual	Alterar canais registados ou adicionar novos (pág. 10)
	Idioma	Seleccionar o idioma para os menus apresentados no ecrã (pág. 9, ②)
	Descodif (EXT-2)	Para ligação a VTR com "T-V LINK" (On / Off)
	Sel. Auto Vídeo Compo	Muda a entrada de TV para "EXT-3" quando for enviado um sinal componente para "EXT-3" (On / Off) (Não disponível para PC)
	Ajustes Extensões	Para usar com leitores de vídeo e outros dispositivos (pág. 15)
	Configuração HDMI	HDMI CEC : Ligue e controle vários dispositivos compatíveis com HDMI CEC utilizando um único comando à distância. (On / Off) (pág. 22) HDMI-1 (EXT-5) : Tamanho (1 / 2 / Auto), Áudio (Digital / Analógico / Auto) HDMI-2 (EXT-6) : Tamanho (1 / 2 / Auto)
Posição PC	Ajuste da posição do PC (pág. 15)	
Rein. Temp. Da Lâmpada	Reposiciona o temporizador da lâmpada (pág. 5)	

● Outras definições · Alterar a relação de aspecto ⇔ "ZOOM" (pág. 13)
 · Ligar o "Som 3D" ⇔ "SOM 3D" (pág. 13)

*1 MaxxBass é uma marca registada da Waves Audio Ltd. nos E.U.A., Japão e noutros países.

Ajuste de imagem avançado

O televisor está predefinido para se ajustar automaticamente de forma a proporcionar a melhor imagem.

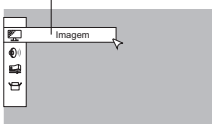
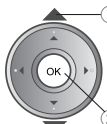

- 1 Apresentar a barra de menus

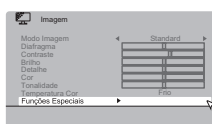
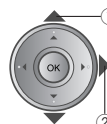
- 2 Seleccionar "Imagem"

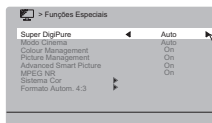
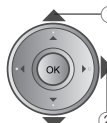

1 seleccionar
2 activar
- 3 Seleccionar "Funções Especiais"

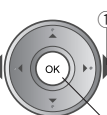

1 seleccionar
2 seguinte
- 4 Seleccionar um item



1 seleccionar
2 seguinte

Ex. "Super DigiPure"
- 5 Alterar definições







1 seleccionar
2 activar

Ex. "Super DigiPure"
- 6 Terminar

■ Regressar ao ecrã anterior
 → **BACK**

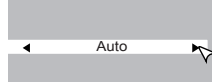
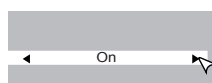
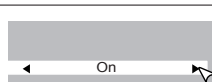
■ Sair
 → **MENU**

● O menu desaparece após um minuto de inactividade.

Super DigiPure	Para contornos de aspecto natural		<input type="checkbox"/> Off : A função está desactivada	<input type="checkbox"/> Min : Quando a imagem perde nitidez	<input type="checkbox"/> Max : Quando aparece ruído	<input type="checkbox"/> Auto : Ajuste automático
Modo Cinema	Para ver filmes como no cinema		<input type="checkbox"/> Off : A função está desactivada	<input type="checkbox"/> On : Função sempre activada	<input type="checkbox"/> Auto : Ajuste automático	
Colour Management	Para imagens de aspecto natural		<input type="checkbox"/> Off : A função está desactivada	<input type="checkbox"/> On : Mantém um equilíbrio cromático natural		
Picture Management	Corrigir imagens claras / escuras		<input type="checkbox"/> Off : A função está desactivada	<input type="checkbox"/> On : Facilita a visualização de imagens claras / escuras		
Advanced Smart Picture	Corrigir o brilho das áreas brancas		<input type="checkbox"/> Off : A função está desactivada	<input type="checkbox"/> On : Facilita a visualização de áreas brancas	● Não disponível quando "Modo Imagem" está definido para "Brilho" (pág. 18).	
MPEG NR	Para reduzir o ruído dos vídeos MPEG		<input type="checkbox"/> Off : A função está desactivada	<input type="checkbox"/> On : Quando aparece ruído		
Sistema Cor	Quando não há cor		① Seleccionar o ecrã para alterar as definições <input type="checkbox"/> Principal <input type="checkbox"/> Secundário : Imagem principal : Imagem secundária no modo MULTI-IMAGEM (pág. 16)			
			② Seleccionar o sistema de cor <input type="checkbox"/> PAL <input type="checkbox"/> SECAM <input type="checkbox"/> NTSC 3.58 <input type="checkbox"/> NTSC 4.43 <input type="checkbox"/> Auto : Europa Ocidental : Europa de Leste / França : E.U.A. 3,58 MHz : E.U.A. 4,43 MHz : Para ver vídeos, etc.			
Formato Autom. 4:3	Definir uma relação de aspecto predefinida		Seleccione uma razão de aspecto predefinida para "Auto" em "Zoom" (pág. 13) <input type="checkbox"/> Panorâmico <input type="checkbox"/> Regular <input type="checkbox"/> 14:9 Zoom 16 : 9 4 : 3 14 : 9			

Resolução de problemas

Muito ruído ou grão



- O televisor está correctamente ligado à antena?
- Mude a direcção da antena.
- A antena ou o cabo de antena estão danificados?
⇒ Contacte o seu fornecedor

Padrões, riscas ou ruído



- A antena está a receber interferências de linhas de alta tensão ou de transmissores sem fios?
⇒ Contacte o seu fornecedor
- Os dispositivos ligados estão demasiado perto do televisor?
⇒ Guarde uma distância mínima entre a antena e a causa da interferência até esta desaparecer

Efeito fantasma (Imagens duplicadas)

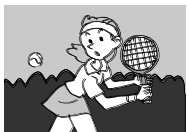

- Está a receber interferências de sinais reflectidos de montanhas ou edifícios?
⇒ Ajuste a direcção da antena ou mude para uma antena direccional de boa qualidade



Não o consigo ligar!

- O cabo de corrente está correctamente ligado à tomada de corrente?

O comando à distância não funciona!

- As pilhas estão fracas?
- Está a mais de 7 metros de distância do televisor?
- A opção "MODE (TV, VCR/DVR, DVD, HC)" está definida para "TV"?
- Quando está a ver o teletexto, a barra de menus não aparece.
- Consoante a estabilidade do sinal, pode haver um retardamento ao mudar de canais.

	Problema	Operações	página
Aspectos Básicos	O comando à distância deixou de funcionar	● Desligue o televisor da tomada eléctrica, e espere aproximadamente 1 hora até que a lâmpada se esfrie completamente. Logo, ligue o televisor à tomada eléctrica de novo. (Ligar o televisor muito rápido pode encurtar a vida útil da lâmpada.)	-
	Os botões de controlo dianteiro não funcionam	● Coloque a função " Protecção Infantil " na posição "Off" (Desactivada).	18
	A relação de aspecto mudou incidentalmente	● Pressione " ZOOM " para voltar às suas definições.	13
Ecrã	O alinhamento do ecrã do PC está desactivado	● Ajuste a "Posição PC".	15
	O ecrã está escuro	● Ajuste a "Diafragma" mais brilhante.	18
	Aparecem pontos pretos ou brancos no ecrã	● Embora o elemento HD-ILA seja fabricado com uma tecnologia de alta precisão, compreenda que alguns pixels podem ser perdidos ou visualizados permanentemente.	-
Imagem	Imagem de fraca qualidade	● Cores pouco naturais >>> Ajuste a "Cor" e o "Brilho". Verifique o "Sistema Cor".	18
		● Ruído >>> Configure as seguintes funções. Modo Imagem: Standard Super DigiPure : Max	19
	Imagem estranha quando utiliza um dispositivo externo	● Imagem Baça >>> Configure as seguintes funções. Modo Imagem: Brilho Super DigiPure : Min	18
		● Se tiver ligado um dispositivo de saída S-Vídeo, verifique a definição "ENTRADA S". ● Se a parte superior da imagem estiver distorcida, verifique a qualidade do próprio sinal de vídeo. ● Se o movimento lhe parecer pouco natural durante a recepção de um sinal de um leitor de DVD, etc. com 625p (busca progressiva), mude a definição de saída do dispositivo externo para 625i (busca entrelaçada).	15
O ecrã azul aparece no ecrã.	● Coloque a função "Fundo Azul" na posição "Off" (Desactivado).	18	

Resolução de problemas (continuação)

	Problema	Operações	página
Som	Som de fraca qualidade	<ul style="list-style-type: none"> ● Ajuste os "Graves" e os "Agudos". ● Se estiver a receber um sinal fraco em "Stereo / I-II", mude para "Mono". ● Ajuste a recepção do canal utilizando "Manual". 	18 18 10
	Sem som de componente áudio	<ul style="list-style-type: none"> ● Os sinais de áudio recebidos de EXT-5 e EXT-6 não podem ser enviados para o terminal "AUDIO OUT". 	-
HDMI	Tamanho de ecrã incorrecto	<ul style="list-style-type: none"> ● Altere o "Tamanho" na "Configuração HDMI" para "1" ou "2". 	18
	Sem imagem, sem som	<ul style="list-style-type: none"> ● Utilize o cabo que contém o logótipo HDMI. HDMI 	-
	Sem som	<ul style="list-style-type: none"> ● Verifique se o dispositivo é compatível com HDMI. ● Mude a definição "Áudio" de "Configuração HDMI" para "Digital" ou "Auto" para dispositivos HDMI, ou "Analogico" ou "Auto" para dispositivos DVI. (Não disponível para "EXT-6".) 	- 18
	Ecrã verde e distorcido	<ul style="list-style-type: none"> ● Aguarde um pouco para que o sinal estabilize quando alterar o formato do sinal para um dispositivo "HDMI". 	-
	Algumas funções não funcionam	<ul style="list-style-type: none"> ● Não se trata de um mau funcionamento. Algumas funções (fundo escuro) do menu não funcionam em determinadas situações. 	-
Funções	Algumas entradas não podem ser seleccionadas na imagem secundária	<ul style="list-style-type: none"> ● As entradas "EXT-3", "EXT-5", "EXT-6" e o modo PC não podem ser seleccionados na imagem secundária. ● O sinal de entrada RGB de "EXT-1" e "EXT-2" não está disponível no modo de imagem dupla. 	-

	Problema	Operações	página
Visualização	Aparece a indicação "Função Não Disponível"	<ul style="list-style-type: none"> ● Tem um dispositivo compatível com "T-V LINK" ligado à "EXT-2"? ● O CABO SCART está "Completamente Ligado"? ● O dispositivo compatível com "T-V LINK" está ligado? Depois de verificar todas as situações anteriores, pressione novamente o botão "OK".	22 - -
	Aparece "Error ACI"	<ul style="list-style-type: none"> ● Pressione ◀ para iniciar o processo "ACI". Se o "Error ACI" persistir após várias tentativas, pressione ▶ para cancelar o processo "ACI". 	-
Lâmpada	O indicador LAMP cintila rapidamente	<ul style="list-style-type: none"> ● Deixe o televisor desligado durante algum tempo e, em seguida, ligue-o de novo. Se o televisor entrar no modo de esquentamento, desligue-o da tomada eléctrica depois que o esfriamento for completado e consulte seu revendedor. (Isso pode ser um mau funcionamento dos circuitos eléctricos internos.) 	-
	A luz de energia e o indicador LAMP cintilam alternadamente	<ul style="list-style-type: none"> ● Deixe o televisor desligado durante algum tempo e, em seguida, ligue-o de novo. Se o televisor entrar no modo de esquentamento, desligue-o da tomada eléctrica depois que o esfriamento for completado e consulte seu revendedor. (A temperatura interior se eleva anormalmente ou o ventilador ser bloqueado.) 	-
	A luz de energia e o indicador LAMP cintilam rapidamente ao mesmo tempo	<ul style="list-style-type: none"> ● Se isso ocorrer logo após a troca da lâmpada, reinstale a unidade da lâmpada nova. (A unidade da lâmpada pode não estar correctamente inserida no alojamento da lâmpada.) Repita os passos de instalação da lâmpada, tomando cuidado em observar todas as advertências. <ul style="list-style-type: none"> - Certifique-se de que a lâmpada se assente niveladamente na área de alojamento. - Certifique-se de a tampa da lâmpada foi reinstalada. ● Se isso ocorrer excepto após a troca da lâmpada, mantenha o televisor desligado durante algum tempo e então ligue-o de novo. Se o televisor entrar no modo de esquentamento, desligue-o da tomada eléctrica depois que o esfriamento for completado e consulte seu revendedor. (Isso pode ser um mau funcionamento da lâmpada.) 	4 -

Informações técnicas

O que significa "T-V LINK"?

"T-V LINK" permite que o televisor partilhe facilmente informação com um dispositivo compatível com "T-V LINK". Se utilizar T-V LINK:

- Pode enviar as informações sobre os canais programados no televisor para um dispositivo compatível com "T-V LINK", para que o televisor e o dispositivo externo tenham as mesmas definições de canais. Quando ligar um novo dispositivo externo, as informações dos canais são carregadas para esse dispositivo, permitindo que a configuração dos canais seja efectuada muito rapidamente. Para mais informações, consulte o manual do dispositivo externo.
- Pode facilmente gravar o programa de TV que está a ver num dispositivo compatível com "T-V LINK", através da função "GRAVAÇÃO DIRECTA". Para mais informações, consulte o manual do dispositivo externo.

O que significa "ACI" (Instalação Automática de Canais)?

Algumas empresas de serviços por cabo transmitem um sinal designado por "ACI", que contém informações que permitem registar automaticamente os canais de TV no televisor.

Quando o aparelho recebe um sinal ACI, a indicação "Iniciar ACI / Saltar ACI" aparece no ecrã "Programação Auto".

Sistemas de difusão suportados

Os sistemas de difusão suportados variam consoante o país seleccionado durante a "Programação Auto".

- REINO UNIDO: Recebe apenas PAL-I.
- FRANÇA: Pode receber SECAM-L.

Para receber SECAM-L noutros países que não França:

- 1) Altere o "País" para "France" em "Programação Auto".
- 2) Pressione o botão "BACK" para regressar ao menu e insira o canal utilizando "Inserir" ou "Manual".

Sinais de PC que podem ser visualizados

- Se o sinal não aparecer, verifique se a frequência vertical no PC está definida para "60Hz".

Resolução	640 x 480 (VGA)	1024 x 768 (XGA)
Frequência vertical (Hz)	60,0	60,0

Ligar dispositivos "DVI"

Ligue um dispositivo "DVI" a "EXT-5 (HDMI)" utilizando o cabo de conversão "DVI-HDMI". Ligue a saída de som analógica do dispositivo DVI aos terminais E e D da AUDIO (ANALOGUE).

- Configure "Audio" na "Configuração HDMI" para "Analógico" ou "Auto" ⇒ (pág. 18)
- A entrada EXT-6 não suporta som analógico.

Auto em "Zoom"

Quando seleccionar "Auto" em Zoom, a relação de aspecto assumirá o valor obtido pelas informações recebidas pelo televisor.

- A relação de aspecto assumirá o valor obtido através do sinal WSS (sinal de identificação de ecrãs panorâmicos), do sinal de vídeo ou do sinal de controlo dos dispositivos externos. Quando não forem recebidas informações sobre a relação de aspecto, será assumida a definição de "Formato Autom. 4:3". (pág. 19)
- Não disponível no modo PC.

O que significa "HDMI CEC"?

HDMI CEC (Consumer Electronics Control) permite que o televisor ligue e controle vários dispositivos compatíveis com HDMI CEC utilizando um único comando à distância. O CEC (Consumer Electronics Control) é um protocolo opcional utilizado com HDMI.

- Neste televisor, HDMI CEC é compatível com a "Versão 1.2a das especificações para interfaces multimédia de alta definição".
- O televisor não suporta as funções de HDMI CEC que não constem da lista apresentada em seguida.
- Não é possível garantir que o televisor suporte a utilização de todos os dispositivos compatíveis com HDMI CEC.
- Os dispositivos que não são compatíveis com HDMI CEC não podem ser controlados com este televisor.

■ Controlar o televisor utilizando um dispositivo compatível com HDMI CEC

- Ligue o televisor e mude para a fonte de vídeo do dispositivo em utilização.
- Mude para a fonte de vídeo do dispositivo em utilização.
- Desligue o televisor com o dispositivo compatível com HDMI CEC que está a visualizar.

* Para obter as instruções de utilização do dispositivo, consulte o manual do dispositivo.

■ Controlar um dispositivo compatível com HDMI CEC utilizando o televisor

- Desligue o dispositivo em utilização desligando o televisor.

* É possível que alguns dispositivos não suportem esta função. Para mais informações, consulte o manual do dispositivo.

■ Enviar o estado do televisor para o dispositivo compatível com HDMI CEC

- Quando mudar a entrada externa ou o canal do televisor.
- Quando mudar o idioma do menu do televisor.

* Para obter informações sobre o funcionamento do dispositivo ao receber o estado, consulte o manual do dispositivo externo.

Seleccionar On / Off para HDMI CEC:

- Definir HDMI CEC ⇒ "Configuração HDMI" (pág. 18)
- A predefinição é "On".

Se "HDMI CEC" não funcionar correctamente:

- Quando ligar um dispositivo compatível com HDMI CEC a EXT-1 ou EXT-2 com um cabo SCART e a EXT-5 ou EXT-6 com um cabo HDMI, pode não conseguir controlar a entrada externa do televisor. Para resolver o problema, defina "HDMI CEC" para "Off".
⇒ "Configuração HDMI" (pág. 18)

Lista “CH/CC”

Para utilizar a função INSERIR (pág. 10), localize o número “CH/CC” correspondente ao número de canal de TV nesta tabela.

● Quando a definição de País for “France”, selecione um número CH/CC com três dígitos.

CH	Canal	CH	Canal	CC	Canal	CC	Canal
CH 02/CH 202	E2, R1	CH 40/CH 240	E40, R40	CC 01/CC 201	S1	CC 31/CC 231	S31
CH 03/CH 203	E3, ITALY A	CH 41/CH 241	E41, R41	CC 02/CC 202	S2	CC 32/CC 232	S32
CH 04/CH 204	E4, ITALY B, R2	CH 42/CH 242	E42, R42	CC 03/CC 203	S3	CC 33/CC 233	S33
CH 05/CH 205	E5, ITALY D, R6	CH 43/CH 243	E43, R43	CC 04/CC 204	S4	CC 34/CC 234	S34
CH 06/CH 206	E6, ITALY E, R7	CH 44/CH 244	E44, R44	CC 05/CC 205	S5	CC 35/CC 235	S35
CH 07/CH 207	E7, ITALY F, R8	CH 45/CH 245	E45, R45	CC 06/CC 206	S6	CC 36/CC 236	S36
CH 08/CH 208	E8, R9	CH 46/CH 246	E46, R46	CC 07/CC 207	S7	CC 37/CC 237	S37
CH 09/CH 209	E9, ITALY G	CH 47/CH 247	E47, R47	CC 08/CC 208	S8	CC 38/CC 238	S38
CH 10/CH 210	E10, ITALY H, R10	CH 48/CH 248	E48, R48	CC 09/CC 209	S9	CC 39/CC 239	S39
CH 11/CH 211	E11, ITALY H+1, R11	CH 49/CH 249	E49, R49	CC 10/CC 210	S10	CC 40/CC 240	S40
CH 12/CH 212	E12, ITALY H+2, R12	CH 50/CH 250	E50, R50	CC 11/CC 211	S11	CC 41/CC 241	S41
CH 21/CH 221	E21, R21	CH 51/CH 251	E51, R51	CC 12/CC 212	S12	CC 75/CC 275	X
CH 22/CH 222	E22, R22	CH 52/CH 252	E52, R52	CC 13/CC 213	S13	CC 76/CC 276	Y, R3
CH 23/CH 223	E23, R23	CH 53/CH 253	E53, R53	CC 14/CC 214	S14	CC 77/CC 277	Z, ITALY C, R4
CH 24/CH 224	E24, R24	CH 54/CH 254	E54, R54	CC 15/CC 215	S15	CC 78/CC 278	Z+1, R5
CH 25/CH 225	E25, R25	CH 55/CH 255	E55, R55	CC 16/CC 216	S16	CC 79/CC 279	Z+2
CH 26/CH 226	E26, R26	CH 56/CH 256	E56, R56	CC 17/CC 217	S17		
CH 27/CH 227	E27, R27	CH 57/CH 257	E57, R57	CC 18/CC 218	S18		
CH 28/CH 228	E28, R28	CH 58/CH 258	E58, R58	CC 19/CC 219	S19		
CH 29/CH 229	E29, R29	CH 59/CH 259	E59, R59	CC 20/CC 220	S20		
CH 30/CH 230	E30, R30	CH 60/CH 260	E60, R60	CC 21/CC 221	S21		
CH 31/CH 231	E31, R31	CH 61/CH 261	E61, R61	CC 22/CC 222	S22		
CH 32/CH 232	E32, R32	CH 62/CH 262	E62, R62	CC 23/CC 223	S23		
CH 33/CH 233	E33, R33	CH 63/CH 263	E63, R63	CC 24/CC 224	S24		
CH 34/CH 234	E34, R34	CH 64/CH 264	E64, R64	CC 25/CC 225	S25		
CH 35/CH 235	E35, R35	CH 65/CH 265	E65, R65	CC 26/CC 226	S26		
CH 36/CH 236	E36, R36	CH 66/CH 266	E66, R66	CC 27/CC 227	S27		
CH 37/CH 237	E37, R37	CH 67/CH 267	E67, R67	CC 28/CC 228	S28		
CH 38/CH 238	E38, R38	CH 68/CH 268	E68, R68	CC 29/CC 229	S29		
CH 39/CH 239	E39, R39	CH 69/CH 269	E69, R69	CC 30/CC 230	S30		

CH	Canal	CH	Canal	CC	Frequência (MHz)	CC	Frequência (MHz)
CH 102	F2	CH 141	F41	CC 110	116-124	CC 152	391-399
CH 103	F3	CH 142	F42	CC 111	124-132	CC 153	399-407
CH 104	F4	CH 143	F43	CC 112	132-140	CC 154	407-415
CH 105	F5	CH 144	F44	CC 113	140-148	CC 155	415-423
CH 106	F6	CH 145	F45	CC 114	148-156	CC 156	423-431
CH 107	F7	CH 146	F46	CC 115	156-164	CC 157	431-439
CH 108	F8	CH 147	F47	CC 116	164-172	CC 158	439-447
CH 109	F9	CH 148	F48	CC 123	220-228	CC 159	447-455
CH 110	F10	CH 149	F49	CC 124	228-236	CC 160	455-463
CH 121	F21	CH 150	F50	CC 125	236-244	CC 161	463-469
CH 122	F22	CH 151	F51	CC 126	244-252		
CH 123	F23	CH 152	F52	CC 127	252-260		
CH 124	F24	CH 153	F53	CC 128	260-268		
CH 125	F25	CH 154	F54	CC 129	268-276		
CH 126	F26	CH 155	F55	CC 130	276-284		
CH 127	F27	CH 156	F56	CC 131	284-292		
CH 128	F28	CH 157	F57	CC 132	292-300		
CH 129	F29	CH 158	F58	CC 133	300-306		
CH 130	F30	CH 159	F59	CC 141	306-311		
CH 131	F31	CH 160	F60	CC 142	311-319		
CH 132	F32	CH 161	F61	CC 143	319-327		
CH 133	F33	CH 162	F62	CC 144	327-335		
CH 134	F34	CH 163	F63	CC 145	335-343		
CH 135	F35	CH 164	F64	CC 146	343-351		
CH 136	F36	CH 165	F65	CC 147	351-359		
CH 137	F37	CH 166	F66	CC 148	359-367		
CH 138	F38	CH 167	F67	CC 149	367-375		
CH 139	F39	CH 168	F68	CC 150	375-383		
CH 140	F40	CH 169	F69	CC 151	383-391		

Especificações

Unidade principal

Modelo	HD-65S80DDU	HD-58S80DDU
Sistemas de difusão	CCIR, B / G, D / K, I / L (Ver “Informações técnicas”, pág. 22)	
Sistemas de cor	Teledifusão : PAL, SECAM Entrada externa : PAL, SECAM, NTSC 3,58/4,43MHz	
Canais e frequências	E2-E12 / E21-E69, F2-F10 / F21-F69, IR A-IR J, ITALY A-H / H+1 / H+2, R1-R12 / R21-R69, S1-S41, X / Y / Z / Z+1 / Z+2, canais por cabo Franceses (Frequência : 116-172 MHz / 220-469 MHz)	
Sistemas de som multiplex	NICAM (I / B / G / D / K / L), A2 (B / G / D / K)	
Sistemas de teletexto	FLOF (Fastext), TOP, WST (sistema padrão)	
Requisitos energéticos	220 V - 240 V CA, 50 Hz	
Saída áudio (Voltagem de saída)	10 W + 10 W + 10 W	
Colunas	(1 cm x 9,5 cm) x 2, 2 cm de diâmetro x 2, 10 cm de diâmetro x 1	
Consumo energético [repouso]	196 W [0,68 W]	
Tamanho do ecrã (área visível medida na diagonal)	165 cm	147 cm
Dimensões (L x A x P: mm) [sem pedestais]	1459 mm x 1055 mm x 369 mm [1459 mm x 1055 mm x 295 mm]	1305 mm x 961 mm x 346 mm [1305 mm x 961 mm x 272 mm]
Peso	66 kg	54 kg
Acessórios	(Ver “Verificar os acessórios”, pág. 6)	

Terminais / Conectores

Nome do terminal	Tipo de terminal	Tipo de sinal (ENTRADA)	Tipo de sinal (SAÍDA)	Notas
Terminais de Entrada / Saída	EXT-1	Euroconector x 1 (conector SCART)	Vídeo composto, S-vídeo, RGB analógico Som E / D	Saída para TV
	EXT-2	Euroconector x 1 (conector SCART)	Vídeo composto, S-vídeo, RGB analógico Som E / D	Saída de dobragem compatível com “T-V LINK”
Terminais de entrada	EXT-3	Conectores RCA x 5	Componente analógico (576i (625i) / 480i (525i)), Progressivo : 576p (625p) / 480p (525p), HD : 1080i (1125i), 720p (750p)) Som E / D	
	EXT-4	Conectores RCA x 3, Conector S-VÍDEO x 1	Vídeo composto, S-vídeo Som E / D	
	EXT-5 (HDMI-1)	Conector HDMI x 1 Conectores RCA x 2	HDMI (576i (625i) / 480i (525i) / 576p (625p) / 480p (525p), 1080i (1125i), 720p (750p), 1080p (1125p)) Som E / D (Somente EXT-5)	Compatível com “HDMI CEC” (pág. 22)
	EXT-6 (HDMI-2)	Conector HDMI x 1	Sinal PC analógico (pág. 22)	
Terminais de saída	PC INPUT	D-SUB (15 pinos) x 1		
	AUDIO OUT	Conectores RCA x 2		Áudio E / D
	Auscultadores	Mini-jack estéreo x 1 (3,5 mm de diâmetro)		Saída para auscultadores

● Concepção e especificações sujeitas a alteração sem aviso prévio.



JVC

JVC

Free Manuals Download Website

<http://myh66.com>

<http://usermanuals.us>

<http://www.somanuals.com>

<http://www.4manuals.cc>

<http://www.manual-lib.com>

<http://www.404manual.com>

<http://www.luxmanual.com>

<http://aubethermostatmanual.com>

Golf course search by state

<http://golfingnear.com>

Email search by domain

<http://emailbydomain.com>

Auto manuals search

<http://auto.somanuals.com>

TV manuals search

<http://tv.somanuals.com>