

JVC



English

Français

COMPACT COMPONENT SYSTEM SYSTEME DE COMPOSANTS COMPACT

EX-D1

Consists of CA-EXD1 and SP-EXD1
Composée du CA-EXD1 et du SP-EXD1

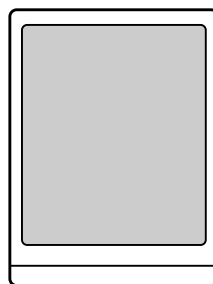
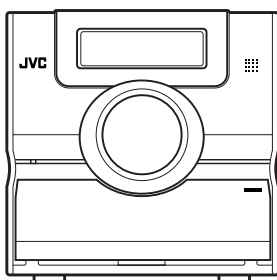
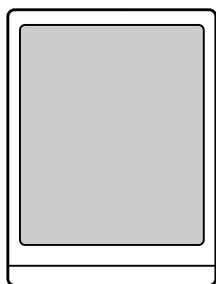
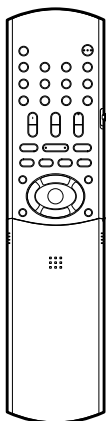

WOOD CONE



INSTRUCTIONS MANUEL D'INSTRUCTIONS

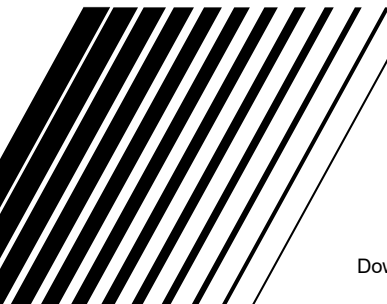

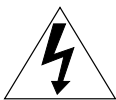
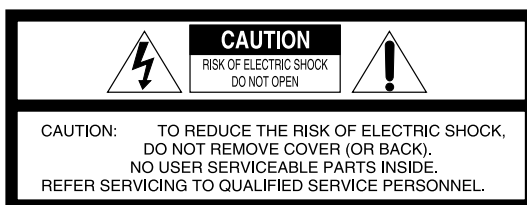

The lightning flash with arrowhead symbol, within an equilateral triangle is intended to alert the user to the presence of uninsulated "dangerous voltage" within the product's enclosure that may be of sufficient magnitude to constitute a risk of electric shock to persons.



The exclamation point within an equilateral triangle is intended to alert the user to the presence of important operating and maintenance (servicing) instructions in the literature accompanying the appliance.

WARNING: TO REDUCE THE RISK OF FIRE OR ELECTRIC SHOCK, DO NOT EXPOSE THIS APPLIANCE TO RAIN OR MOISTURE.

FOR U.S.A.

This equipment has been tested and found to comply with the limits for a Class B digital device, pursuant to part 15 of the FCC Rules. These limits are designed to provide reasonable protection against harmful interference in a residential installation.

This equipment generates, uses and can radiate radio frequency energy and, if not installed and used in accordance with the instructions, may cause harmful interference to radio communications. However, there is no guarantee that interference will not occur in a particular installation. If this equipment does cause harmful interference to radio or television reception, which can be determined by turning the equipment off and on, the user is encouraged to try to correct the interference by one or more of the following measures:

Reorient or relocate the receiving antenna.
Increase the separation between the equipment and receiver.
Connect the equipment into an outlet on a circuit different from that to which the receiver is connected.
Consult the dealer or an experienced radio/TV technician for help.

CAUTION

To reduce the risk of electrical shocks, fire, etc.:

1. Do not remove screws, covers or cabinet.
2. Do not expose this appliance to rain or moisture.

ATTENTION

Afin d'éviter tout risque d'électrocution, d'incendie, etc.:

1. Ne pas enlever les vis ni les panneaux et ne pas ouvrir le coffret de l'appareil.
2. Ne pas exposer l'appareil à la pluie ni à l'humidité.

CAUTION — STANDBY/ON button!

Disconnect the mains plug to shut the power off completely (the STANDBY lamp goes off). The STANDBY/ON  button in any position does not disconnect the mains line.

- When the system is on standby, the STANDBY lamp lights red.
- When the system is turned on, the STANDBY lamp lights green.

The power can be remote controlled.

ATTENTION—Touche STANDBY/ON

Déconnectez la fiche secteur pour mettre l'appareil complètement hors tension (tous les témoins et toutes les indications s'éteignent). La touche STANDBY/ON  dans n'importe quelle position ne déconnecte pas l'appareil du secteur.

- Quand l'appareil est en mode de veille, le témoin STANDBY/ON est allumé en rouge.
- Quand l'appareil est sous tension, le témoin STANDBY/ON est allumé en vert.

L'alimentation ne peut pas être commandée à distance.

For Canada/pour le Canada

CAUTION: TO PREVENT ELECTRIC SHOCK, MATCH WIDE BLADE OF PLUG TO WIDE SLOT, FULLY INSERT.

ATTENTION: POUR EVITER LES CHOCS ELECTRIQUES, INTRODUIRE LA LAME LA PLUS LARGE DE LA FICHE DANS LA BORNE CORRESPONDANTE DE LA PRISE ET POUSSER JUSQU'AU FOND.

For Canada/pour le Canada

THIS DIGITAL APPARATUS DOES NOT EXCEED THE CLASS B LIMITS FOR RADIO NOISE EMISSIONS FROM DIGITAL APPARATUS AS SET OUT IN THE INTERFERENCE-CAUSING EQUIPMENT STANDARD ENTITLED "DIGITAL APPARATUS", ICES-003 OF THE DEPARTMENT OF COMMUNICATIONS.

CET APPAREIL NUMERIQUE RESPECTE LES LIMITES DE BRUITS RADIOELECTRIQUES APPLICABLES AUX APPAREILS NUMIRIQUES DE CLASSE B PRESCRITES DANS LA NORME SUR LE MATERIEL BROUILLEUR: "APPAREILS NUMERIQUES", NMB-003 EDICTEE PAR LE MINISTRE DES COMMUNICATIONS.

Note to CATV system installer:

This reminder is provided to call the CATV system installer's attention to Section 820-40 of the NEC which provides guidelines for proper grounding and, in particular, specifies that the cable ground shall be connected to the grounding system of the building, as close to the point of cable entry as practical.

CAUTION

- Do not block the ventilation openings or holes. (If the ventilation openings or holes are blocked by a newspaper or cloth, etc., the heat may not be able to get out.)
- Do not place any naked flame sources, such as lighted candles, on the apparatus.
- When discarding batteries, environmental problems must be considered and local rules or laws governing the disposal of these batteries must be followed strictly.
- Do not expose this apparatus to rain, moisture, dripping or splashing and that no objects filled with liquids, such as vases, shall be placed on the apparatus.

IMPORTANT FOR LASER PRODUCTS

1. CLASS 1 LASER PRODUCT
2. **CAUTION:** Do not open the top cover. There are no user serviceable parts inside the unit; leave all servicing to qualified service personnel.
3. **CAUTION:** Visible and invisible laser radiation when open and interlock failed or defeated. Avoid direct exposure to beam.
4. REPRODUCTION OF LABEL: CAUTION LABEL, PLACED INSIDE THE UNIT.

ATTENTION

- Ne bloquez pas les orifices ou les trous de ventilation.
(Si les orifices ou les trous de ventilation sont bloqués par un journal un tissu, etc., la chaleur peut ne pas être évacuée correctement de l'appareil.)
- Ne placez aucune source de flamme nue, telle qu'une bougie, sur l'appareil.
- Lors de la mise au rebut des piles, veuillez prendre en considération les problèmes de l'environnement et suivre strictement les règles et les lois locales sur la mise au rebut des piles.
- N'exposez pas cet appareil à la pluie, à l'humidité, à un égouttement ou à des éclaboussures et ne placez pas des objets remplis de liquide, tels qu'un vase, sur l'appareil.

IMPORTANT POUR PRODUITS LASER

1. PRODUIT LASER CLASSE 1
2. **ATTENTION:** N'ouvrez pas le couvercle supérieur. Il n'y a aucune pièce réparable par l'utilisateur à l'intérieur de l'appareil; confiez toute réparation à un personnel qualifié.
3. **ATTENTION:** Risque de radiations laser visible et invisible quand l'appareil est ouvert et que le système de verrouillage ne fonctionne pas ou a été mis hors service. Évitez toute exposition directe au rayon.
4. REPRODUCTION DE L'ÉTIQUETTE: ÉTIQUETTE DE PRÉCAUTION PLACÉE À L'INTERIEUR DE L'APPAREIL.

CAUTION : Visible and invisible laser radiation when open and interlock failed or defeated. AVOID DIRECT EXPOSURE TO BEAM.	ADVARSEL : Synlig og usynlig laserstråling når maskinen er åben eller interlocken fejler. Undgå direkte eksponering til stråling.	VARNING : Synlig och osynlig laserstrålning när den öppnas och spärren är urkopplad. Betrakta ej strålen.	VARO : Avattaessa ja suojalukitus ohitettuna tai viallisena olet alltiina näkyvälle ja näkymättömälle lasersäteilylle. Vältä säteiden kohdistumista suoraan itseesi.
(e)	(d)	(s)	(f)

Table of contents

Introduction

About discs	3
Description of parts	5

Getting started

Using the remote control	6
Putting the batteries in the remote control	6
Operating the TV using the remote control	7
Connecting up	8

Basic operations

Playing discs	12
Playback	12
To switch the display	13
Select what you want to play by using the number buttons	14
To stop playback	14
To pause playback	14
To advance picture frame-by-frame	14
Fast reverse/Fast forward search	14
Playing back from a position 10 seconds before (One Touch Replay)	15
Slow Motion Playback	15
Skip to the beginning of the selection	15
To change the brightness of the display window (DIMMER)	16
Adjusting the volume	16
Adjusting sound quality	16
Turning off the sound temporarily (MUTING) ...	16

Advanced operations

Playing audio/video files	16
Resume Playback	18
Select the scene to be played	19
Program Playback/Random Playback	20
Repeat Playback	22
Other convenient functions	24
Selecting the subtitles	24
Selecting the audio language	24
Selecting a view angle	24
Enlarging the picture (ZOOM)	25
Adjusting the picture quality (VFP)	25
Creating realistic sound (3D PHONIC)	26
Adjusting playback level (DVD LEVEL)	26
Enjoying better pictures (SCAN MODE)	26

Functions specific to DVD AUDIO	27
Playing the Bonus Group	27
Browsable Still Pictures (B.S.P.)	27
Using the menu bar	28
Preferences	29
Country/Area codes	31

Listening to radio

Listening to a radio broadcast	32
Tuning in to a preset station	33

Convenient functions

Playing Back from the PC	34
Listening to the sound of other audio device ...	35
Setting the Various Timer	35
Setting the built-in clock	35
Setting the daily timer	35
Auto Standby	36
Sleep Timer	37
Tray Lock	37

Reference

Troubleshooting	38
Language codes	39
Specifications	40

How to read this manual

- Operations are described by mainly using the remote control buttons. If there are the same marks on the main unit, the buttons on the main unit can also be used.
- The following marks tell you for which type of the discs the operation can be made.



- The illustrations and TV screens may be different between the actual case and the description.
- "VCD" is an abbreviation of "Video CD".
- "SVCD" is an abbreviation of "Super Video CD".

Special cautions

Notes on handling

■ Important cautions

Installation of the system

- Select a place which is level, dry and neither too hot nor too cold; between 5°C and 35°C.
- Leave sufficient distance between the system and the TV.
- Do not use the system in a place subject to vibration.

Power cord

- Do not handle the power cord with wet hands.
- A small amount of power is always consumed while the power cord is connected to the wall outlet.
- When unplugging the power cord from the wall outlet, always pull on the plug, not the power cord.

To prevent malfunctions of the system

- There are no user-serviceable parts inside. If anything goes wrong, unplug the power cord and consult your dealer.
- Do not insert any metallic object into the system.
- Do not use any non-standard shape disc (like a heart, flower or credit card, etc.) available on the market, because it may damage the system.
- Do not use a disc with tape, stickers, or paste on it, because it may damage the system.

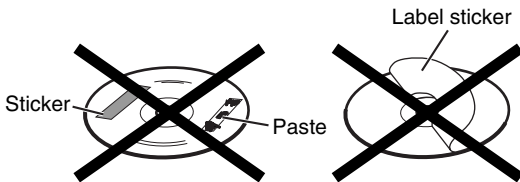

Note about copyright laws

Check the copyright laws in your country before recording from DVDs, VCDs, SVCDs, and CDs. Recording of copyrighted material may infringe copyright laws.

Note about copy guard system

DVDs are protected by copy guard system. When you connect the system to your VCR directly, the copy guard system activates and the picture may not be played back correctly.

■ Safety precautions

Avoid moisture, water and dust

Do not place the system in moist or dusty places.

Avoid high temperatures

Do not expose the system to direct sunlight and do not place it near a heating device.

When you are away

When away on travel or for other reasons for an extended period of time, disconnect the power cord plug from the wall outlet.

Do not block the vents

Blocking the vents may damage the system.

Care of the cabinet

When cleaning the system, use a soft cloth and follow the relevant instructions on the use of chemically-coated cloths. Do not use benzene, thinner or other organic solvents including disinfectants. These may cause deformation or discoloring.

If water gets inside the system

Turn the system off and disconnect the power cord plug from the wall outlet, then call the store where you made your purchase. Using the system in this condition may cause fire or electrical shock.

■ When condensation or water drops adhere to the lens

In any of the following cases, condensation or water drops may adhere to the lens to prevent the system from working properly:

- Immediately after starting to heat the room
- When the system is installed in a steamy or damp space
- When the system is suddenly moved from a cold place to a warm space

In any of these cases, leave the system turned on for 1 or 2 hours before use.

Supplied accessories

Check to be sure you have all of the supplied accessories.

The number in parentheses is the quantity of the pieces supplied. If anything is missing, contact your dealer immediately.

- Remote control (1)
- Batteries (2)
- FM antenna (1)
- AM loop antenna (1)
- Power cord (1)
- Composite video cord (1)
- Speaker cords (2)
- Core filter (1)

- *Manufactured under license from Dolby Laboratories. "Dolby", "Pro Logic", "MLP Lossless", and the double-D symbol are trademarks of Dolby Laboratories.*
- *"DTS" and "DTS 2.0+DIGITAL OUT" are registered trademarks of Digital Theater Systems, Inc.*
- *This product incorporates copyright protection technology that is protected by method claims of certain U.S. patents and other intellectual property rights owned by Macrovision Corporation and other rights owners. Use of this copyright protection technology must be authorized by Macrovision Corporation, and is intended for home and other limited viewing uses only unless otherwise authorized by Macrovision Corporation. Reverse engineering or disassembly is prohibited.*

Playable disc types

This system has been designed to play back the following discs:

DVD VIDEO, DVD AUDIO, VCD, SVCD, CD

This system can also play back the following discs:

- Finalized DVD-R/-RW discs recorded in the DVD VIDEO format.
- CD-R/RW discs recorded in the following formats
 - Music CDs (finalized discs)
 - VCDs
 - SVCDs
 - MP3/WMA/JPEG discs recorded in ISO 9660 (for details, refer to “Notes on CD-R and CD-RW”)

However, some discs may not be played back because of their disc characteristics, recording conditions, or damage or stain on them.

Only sounds can be played back from the following discs:

- MIX-MODE CD CD-G
- CD-EXTRA CD TEXT

Discs you can play:

Disc Type	Mark (Logo)	Video Format
DVD VIDEO		NTSC
DVD AUDIO		—
VCD		NTSC
SVCD		NTSC
CD		—
CD-R		—
CD-RW		—



is a trademark of DVD Format/Logo Licensing Corporation.

* Note on Region Code

DVD players and DVD VIDEOS have their own Region Code numbers. This system can only play back a DVD VIDEO recorded with the Region Code number and video format mentioned below.

For your available Region Code, check the rear panel of your main unit.

This system can play back only DVD VIDEOS whose Region Code numbers include “1”.

Examples:



If a DVD VIDEO with an improper Region Code number is loaded, “REGION CODE ERROR!” appears on the TV screen and playback cannot start.

- **On some DVD VIDEOS, DVD AUDIOS, VCDs or SVCDs, their actual operation may be different from what is explained in this manual. This is due to the disc programming and disc structure, not a malfunction of this system.**

Notes on DVD-R and DVD-RW

- This system can also play finalized DVD-Rs or DVD-RWs recorded in DVD-Video format.

Notes on CD-R and CD-RW

- This system can also play CD-Rs or CD-RWs if MP3, WMA, and JPEG files are recorded on them with ISO 9660 format.
- This system supports “multi-session” discs (up to 20 sessions).
- This system cannot play “packet write” (UDF format) discs. Some discs may not be played back because of their disc characteristics, recording conditions, or damage or stain on them.

Discs that cannot be played back

- The following discs cannot be played back: DVD-ROM, DVD-RAM, DVD-R/-RW (recorded in VR format), CD-ROM, CD-I (CD-I Ready), Photo CD, SACD, etc.

Playing back these discs will generate noise and damage the speakers.

Damaged discs and discs in an extraordinary shape (other than a disc of 12 cm or 8 cm in diameter) cannot be played back.

Caution for DualDisc playback

The non-DVD side of a “DualDisc” does not comply with the “Compact Disc Digital Audio” standard. Therefore, the use of Non-DVD side of a DualDisc on this product may not be recommended.

About discs (continued)

Notes on all files

- The system can only recognize and play files with one of the following extensions, which can be in any combination of upper and lower case;
 - MP3: “.MP3”, “.mp3”
 - WMA: “.WMA”, “.wma”
 - JPEG: “.JPG”, “.JPEG”, “.jpg”, “.jpeg”
- If a character other than single byte English characters is used in the file name of an MP3/WMA/JPEG file, the track/file name will not be displayed correctly.
- The system recognizes up to 150 tracks (files) per group, 99 groups per disc, and the total number of the tracks (files) that the system can play is 1 000.
- Some files may not be played back normally because of their disc characteristics or recording conditions.

For MP3/WMA files

- An off-the-shelf MP3 disc may be played in an order different from that indicated on the label attached to the disc.
- The system supports MP3/WMA files recorded with a bit rate of 32 – 320 kbps and a sampling frequency of 16 kHz, 22.05 kHz, 24 kHz (WMA only), 32 kHz, 44.1 kHz, or 48 kHz.
- If the tag information (album name, artist, and track title, etc.) is recorded on a disc, it appears in the file control display on the TV screen.
- We recommend to record each piece of material (song) at a sample rate of 44.1 kHz and at a data transfer rate of 128 (96 for WMA only) kbps.
- This system cannot play back files encoded with Multiple Bit Rate (MBR). (MBR is a format to encode a file content at several different bit rates.)

For JPEG files

- We recommend to record a file at 640 x 480 resolution.
- This system can play a baseline JPEG file, excluding monochromatic JPEG files.
- This system can play JPEG data taken with a digital camera conforming to the DCF (Design Rule for Camera File System) standard (when a function is applied such as the automatic rotation function of a digital camera, data goes beyond the DCF standard, so the image may not be displayed).
- If data has been processed, edited and restored with PC image editing software, the data may not be displayed.
- This system cannot play animations such as MOTION JPEG, or still images (TIFF etc.) other than JPEG, and image data with sound.
- An image with a resolution of more than 8 192 x 7 680 pixels cannot be displayed.

Disc structure

DVD VIDEO

A DVD VIDEO consists of “titles” and each title may be divided into “chapters”.

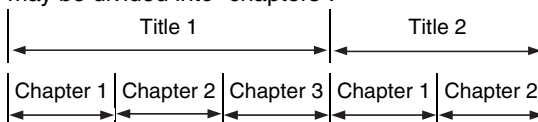

DVD AUDIO

A DVD AUDIO consists of “groups” and each group may be divided into “tracks”.

Some discs include a “bonus group” that requires a password for playing (page 27).

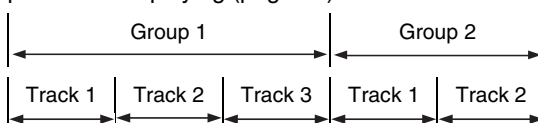

VCD/SVCD/CD

VCD, SVCD and CD consist of “tracks”.

In general, each track has its own track number. (On some discs, each track may also be further divided by indexes.)

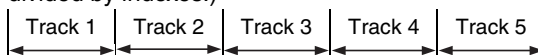

MP3/WMA [JPEG] discs

On an MP3/WMA [JPEG] disc, each still picture (material) is recorded as a track [file]. Tracks [Files] are usually grouped into a folder. Folders can also include other folders, creating hierarchical folder layers.

This unit simplifies the hierarchical construction of a disc and manages folders by “groups”.

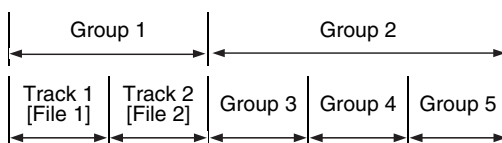

This product can recognize up to 1 000 tracks [files] in a disc. Also, the product can recognize up to 150 tracks [files] per group and up to 99 groups in a disc. Since the unit ignores the tracks [files] whose numbers are exceeding 150 and the groups whose numbers are exceeding 99, they cannot be played back.

- If there is any type of files other than MP3/WMA [JPEG] files in a folder, those files are also counted in the total file number.

The numbers represent the page numbers.

Front panel

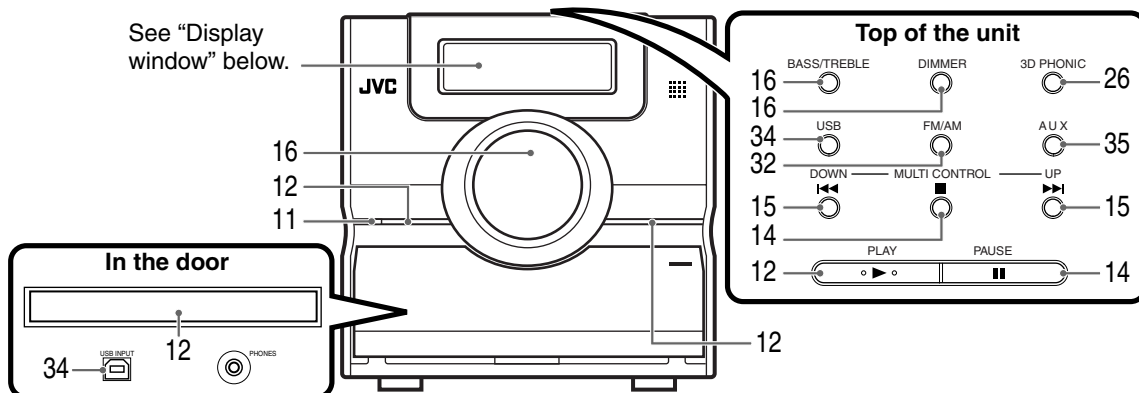

* Connect headphones (not supplied) with a stereo mini plug. If the headphones are connected, the speakers and subwoofer will not produce any sound.

Display window

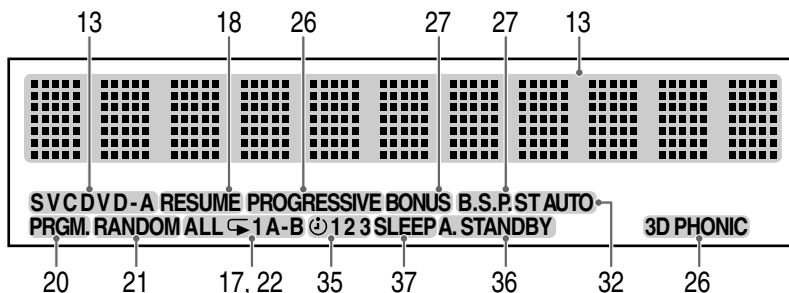

Rear panel

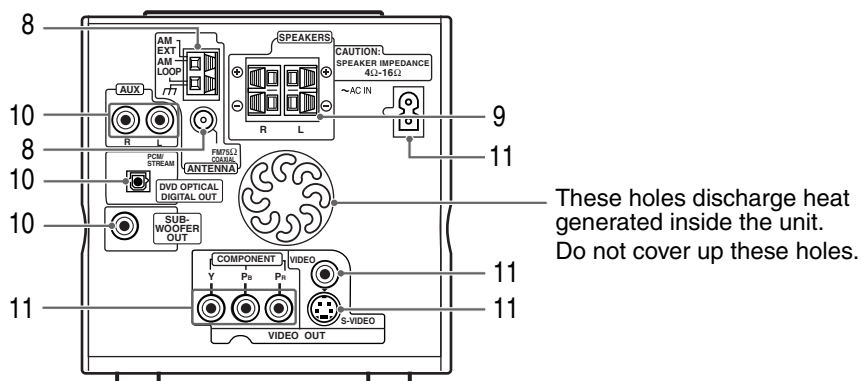

Using the remote control

The numbers represent the page numbers.

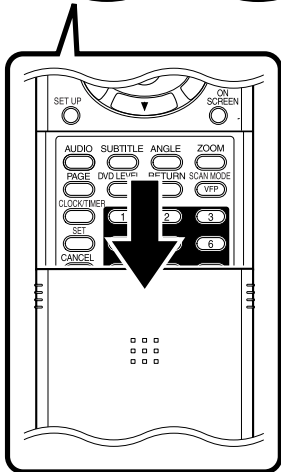
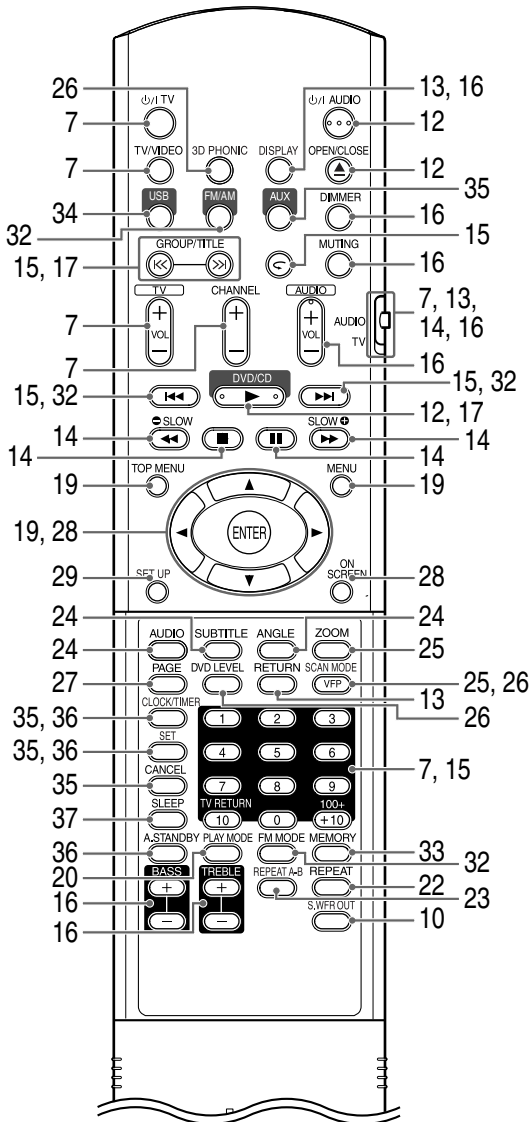

Putting the batteries in the remote control

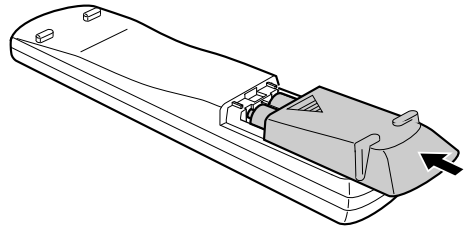
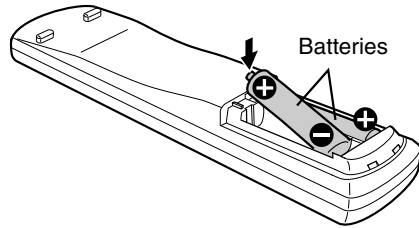
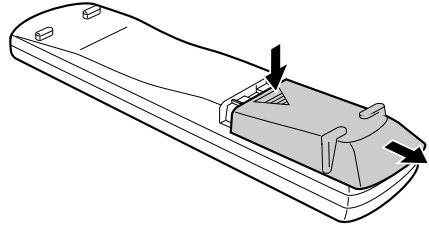

If the range or effectiveness of the remote control decreases, replace the batteries. Use two R6 (SUM-3)/AA(15F) type dry-cell batteries.

CAUTION

- Do not use a used battery and a new battery together.
- Do not use different types of batteries at the same time.
- Take out the batteries if the remote control is not to be used for a long time. Otherwise it may cause a leakage.

Remote control operation

When operating the remote control, point it towards the front panel of the main unit. If the remote control is operated from a direction that is extremely oblique or when there is an obstacle in the way, signals may not be transmitted.

If the remote control sensor is exposed to a strong light such as direct sunlight, correct operation may not be carried out.

This page is for when operating your TV using the remote control of this product.

Operating the TV using the remote control

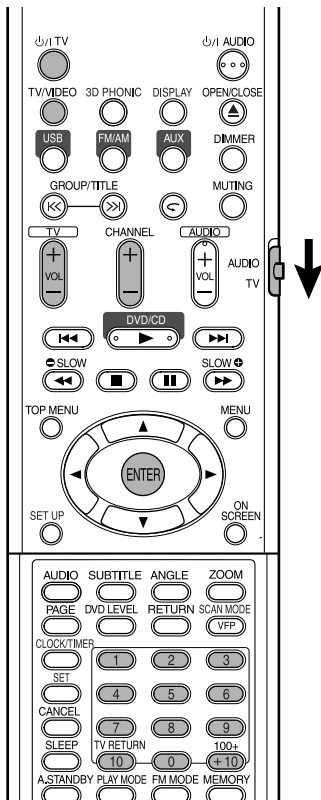

Setting the manufacturer's code

- Slide the remote control mode selector to the TV side.



- Keep pressing down ⏻/TV.

NOTE

Keep pressing down ⏻/TV until Step 4 is complete.

- Press ENTER.

- Press number buttons (1-9, 0).

Ex.:

For a Hitachi TV: Press 1, then 0.

For a Toshiba TV: Press 0, then 8.

If there are more than one manufacturer's codes, try them in turn and select the one that causes the product to work properly.

Manufacturer	Code	Manufacturer	Code
JVC	01	Samsung	12
Hitachi	10	Sanyo	13
Magnavox	02	Sharp	06
Mitsubishi	03	Sony	07
Panasonic	04, 11	Toshiba	08
RCA	05	Zenith	09

NOTE

Manufacturer's codes may be changed without notice. You may not be able to operate a TV produced by the manufacturer shown above.

5 Release ⏻/TV.

For TV operation

Operate the remote control by pointing it towards the TV.

	Turn ON/OFF the power.
	Change channels.
	Adjust volume.
	Select channels.
	Alternates between the previously selected channel and the current channel.
	Switch TV and video input.

*1 Make sure to slide the remote control mode selector to the TV side in advance.

NOTE

When the batteries are replaced, perform the manufacturer's code setting again.

Connecting up – Do not turn on the power until the connection is complete –

Connecting antennas

Connecting AM loop antenna (supplied)

- 1 Set up the AM loop antenna.

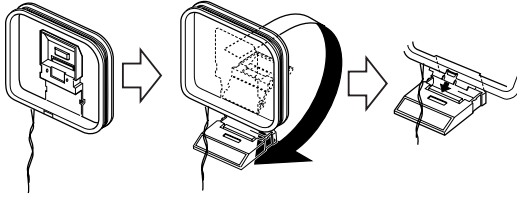

- 2 Connect antenna cords.

Main unit
(rear panel)

AM
EXT
AM
LOOP

How to insert antenna cords

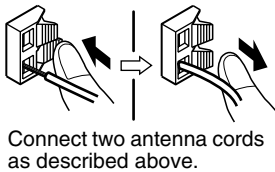

If the antenna cord is covered with vinyl on the tip, twist and pull the vinyl off and remove.

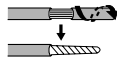

- 3 Turn the AM loop antenna to the direction of the best radio reception.
Locate the AM loop antenna as far away from the main unit as possible.
 - Do not locate the AM loop antenna on a metallic table or close to a TV, personal computer, etc. Otherwise it may result in bad radio reception.

■ When good radio reception cannot be obtained with the supplied AM loop antenna

Electric wire: 3 - 5 m (commercially available)

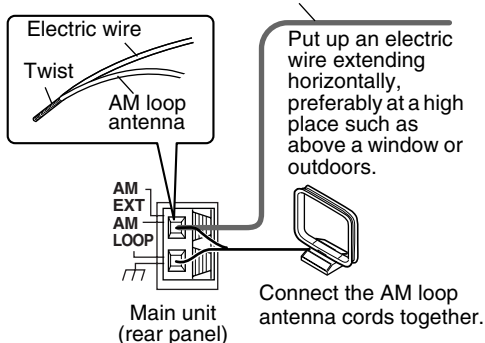

Connecting FM antenna (supplied)

Main unit
(rear panel)

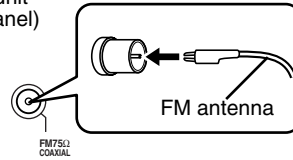

Put the antenna up straight in the direction where the best radio reception can be obtained, and fix by using tape.

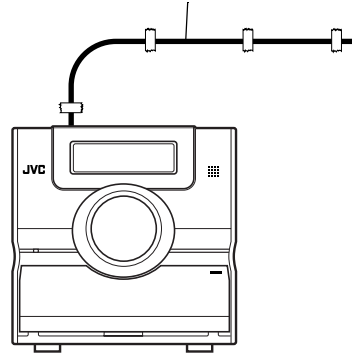

■ When good radio reception cannot be obtained with the supplied antenna or when using a communal antenna

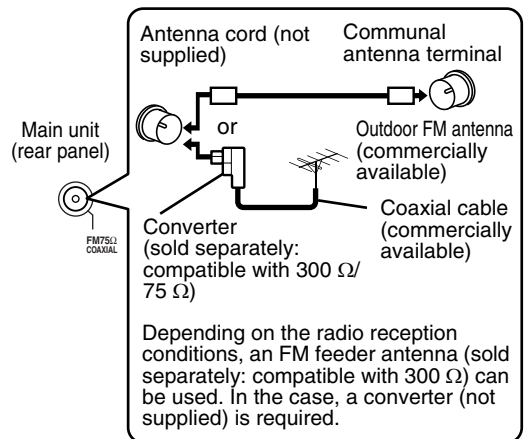

For details of connecting a separately sold antenna, refer to the user guide for the antenna or converter.

When positioning the antenna, listen to an actual radio program (refer to "Listening to a radio broadcast" on page 32).

Connecting speakers

There is no difference between the left and right speakers.

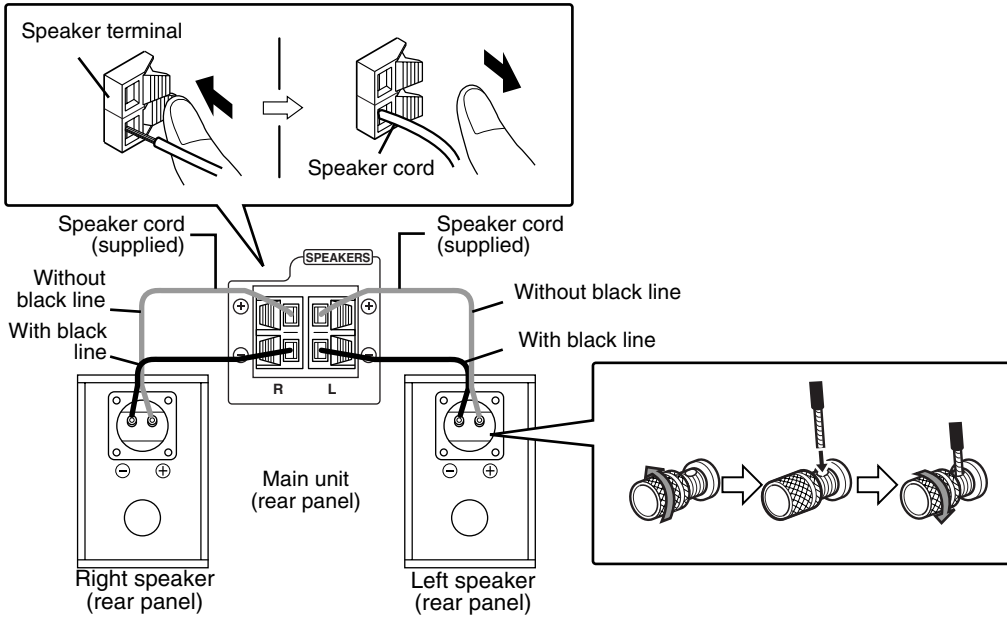

CAUTION

- **DO NOT** connect more than one speaker to one speaker terminal.
- The speakers of this product are magnetically shielded, but color irregularities may occur on the TV depending on how the speakers are installed. Keep in mind the following.
 1. Turn off the main power of your TV before installing the speakers. Wait for about 30 minutes before turning on the TV again.
 2. If color irregularity occurs in pictures, keep a distance of more than 10 cm between the TV and the speakers.

The speakers employ natural wood for the diaphragm and the cabinet in order to reproduce the original sound faithfully. The appearance will therefore be different for each unit.

Speaker grille can be detached.

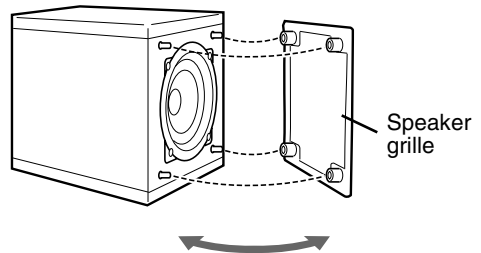

NOTE

- Impedance of speaker that can be connected to the main unit is within a range of $4\ \Omega$ to $16\ \Omega$.
- In order to have a sufficient cooling effect, leave a space of more than 1 cm between the main unit and the speakers or other objects.

Connecting other devices

This page is for when connecting the main unit with other devices.

Connecting subwoofer

With an amplifier-built-in subwoofer (not supplied), you can enjoy a more dynamic bass sound. Refer to the manual of the subwoofer for details.

Amplifier-built-in subwoofer
(not supplied)

Audio cord (not supplied)
(If an audio cord comes with the amplifier-built-in subwoofer,
you can use the cord.)

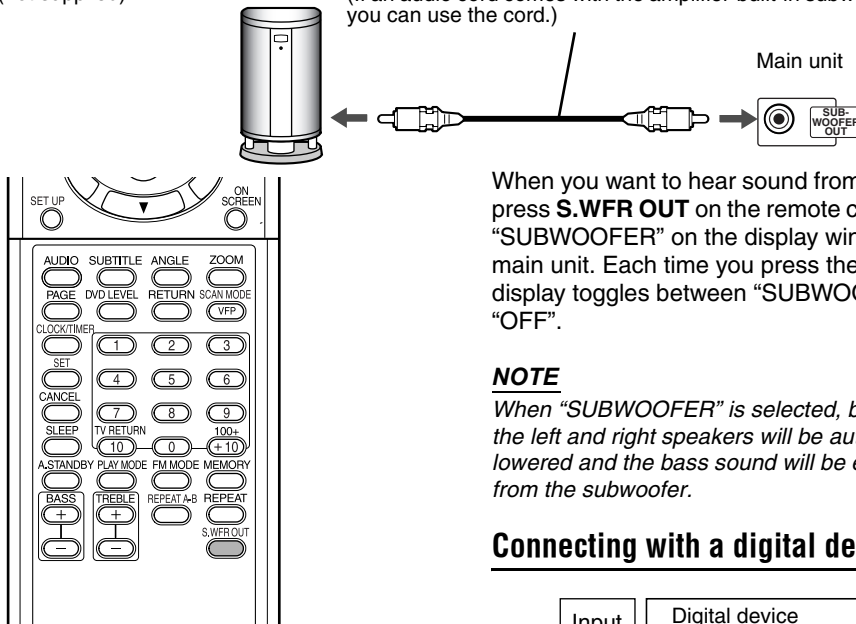

When you want to hear sound from the subwoofer, press **S.WFR OUT** on the remote control to display “SUBWOOFER” on the display window on the main unit. Each time you press the button, the display toggles between “SUBWOOFER” and “OFF”.

NOTE

When “SUBWOOFER” is selected, bass sound from the left and right speakers will be automatically lowered and the bass sound will be emitted mainly from the subwoofer.

Connecting with other audio device

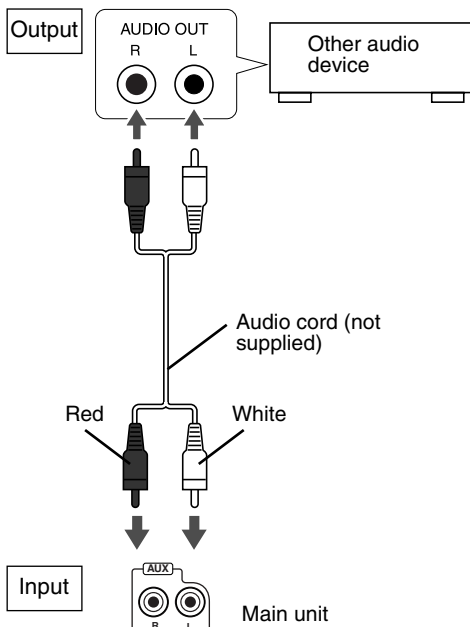

Connecting with a digital device

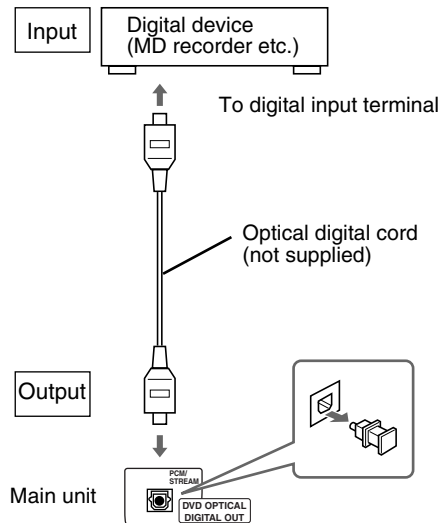

CAUTION

- For details of signals to be output, refer to page 30.
- If connecting the main unit with equipment with the function of a Dolby Digital decoder, the setting in “D. RANGE COMPRESSION” of “AUDIO” (page 30) will be invalid regarding sound from the digital audio output of the main unit.

Connecting with TV

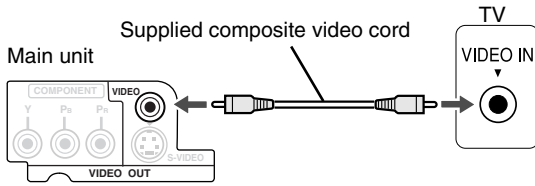

CAUTION

Connect the main unit directly with a TV (or a monitor) without routing through a VCR. Otherwise it may cause picture distortion while playing.

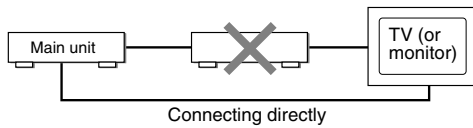

Also, when connecting the main unit to a TV with a VCR built in, there may be picture distortion while playing.

You can enjoy pictures of better quality using the following cord instead of the supplied video cord.

Connecting by using the S-Video cord

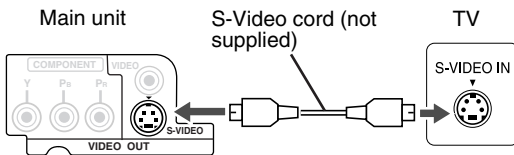

Connecting by using the component video cord

You can enjoy better quality pictures than when using the S-Video cord.

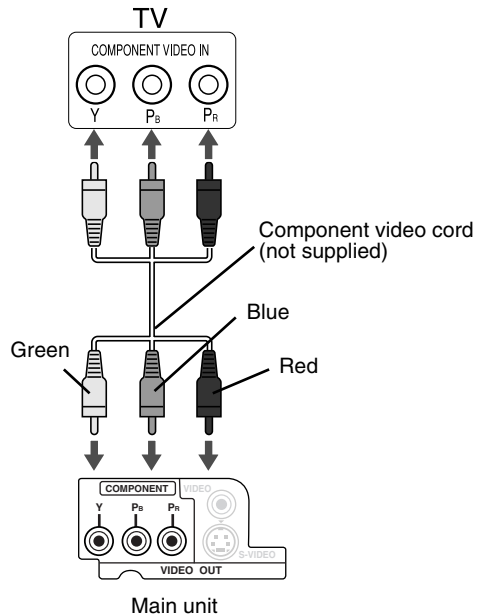

CAUTION

Use one of either the S-Video cord or the component video cord. If both cords are used, pictures may not be played properly.

NOTE

- In order to enjoy pictures with Progressive mode (page 26), the TV is required to have Progressive video input.
- If the component video input jacks of your TV are BNC type, use a plug adapter (not supplied) to convert the plugs.

Connecting the power cord

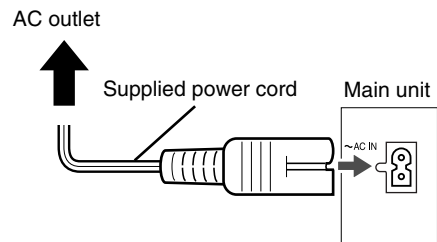

- Connect the power cord after all other connections are complete.
- The standby lamp (on the front panel) will be lit.

Playback

DVD VIDEO **DVD AUDIO** **VCD** **SVCD** **CD** (Refer to page 17 for playing MP3/WMA and JPEG.)

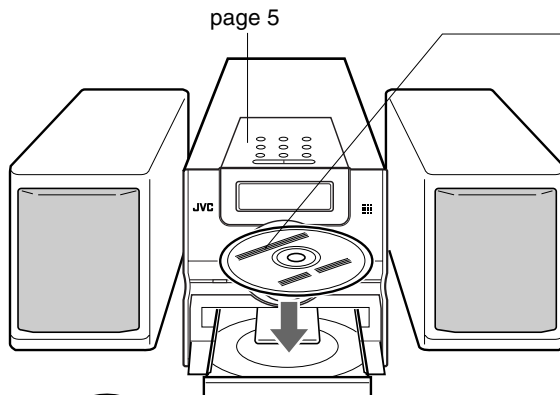

Place a disc with the label side facing up.

- Place an 8 cm disc in to the hollow part in the center.

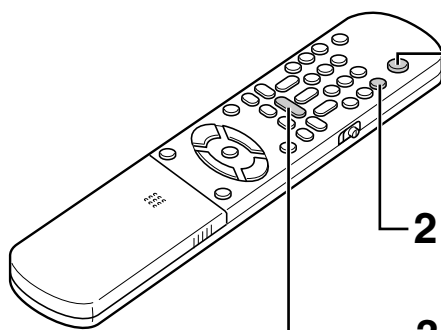

1 Press O/I AUDIO.

- The power will be turned on and the standby lamp will go off.
- Press O/I AUDIO again to turn off the power.

2 Press \blacktriangle OPEN/CLOSE to open the disc tray to load a disc.

3 Press DVD/CD \blacktriangleright .

The disc tray will close and playback will start.

- The power will be turned on when any of PLAY \blacktriangleright , USB, FM/AM, AUX, or \blacktriangle on the main unit and DVD/CD \blacktriangleright , USB, FM/AM, AUX, or \blacktriangle OPEN/CLOSE on the remote control is pressed while the power is off.
- If any button other than \blacktriangle or \blacktriangle OPEN/CLOSE is pressed, the source will also be changed (if there is a disc loaded, playback will start).

NOTE

- A menu screen may be displayed on the TV after starting playback of a DVD/VCD/SVCD. In this case, select a desired item to playback by using the following buttons on the remote control.
 - Select a desired item using cursor $\blacktriangle/\blacktriangledown/\blacktriangleleft/\blacktriangleright$ and press **ENTER**.
 - Select a desired item using the number buttons.
 - Depending on the disc, actual operation may be different from the description.



Screens displayed on the TV when the power is turned ON.

The following messages appear depending on the status of the system. (When FM, AM, USB or AUX is selected as a source, the messages do not appear.)

NOW READING	Appears when the system is reading the disc information. Wait for a while.
REGION CODE ERROR!	Appears when the Region Code of the DVD VIDEO does not match the code the system supports. (page 3)
NO DISC	Appears when no disc is loaded.
OPEN	Appears when opening the disc tray.
CLOSE	Appears when closing the disc tray.
CANNOT PLAY THIS DISC	Appears when trying to play back an unplayable disc.

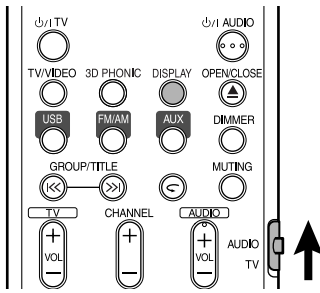

Display window during disc playback

Ex.: When a DVD VIDEO is played

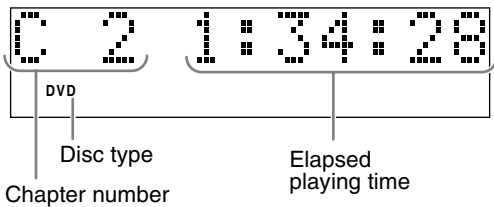

Ex.: When a DVD AUDIO is played

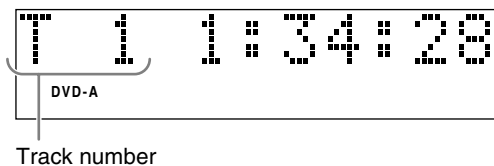

If "BONUS" or "B.S.P" is displayed during a DVD AUDIO playback, refer to page 27.

Ex.: When an SVCD or VCD is played

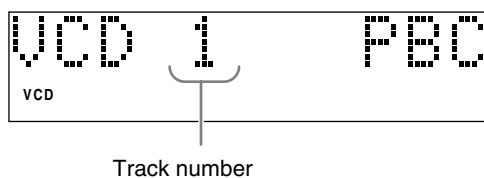

- When playing an SVCD, the SVCD indicator lights instead of the VCD indicator.
- PBC (Play Back Control): A signal recorded in a VCD (version 2.0) for controlling playback. It is possible to enjoy interactive software or software with a search function using a menu screen recorded in a PBC compatible VCD. To play a disc with the PBC function OFF, carry out the following operations.
 - Designate the track number using the number buttons while the disc is stopped.
 - Designate the track number using **▶▶▶** while the disc is stopped, and then press **DVD/CD ▶**.
- Press **RETURN** to go back to the upper layer during the PBC playback of a VCD or SVCD.

Ex.: When a CD is played

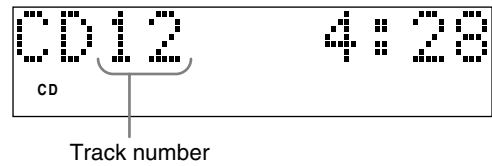

Ex.: When an MP3/WMA file is played

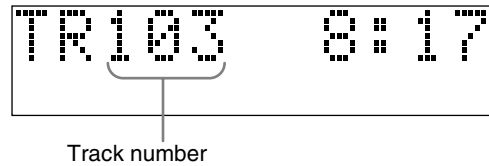

To switch the display

Press **DISPLAY**.

Each time you press the button, the display indication changes temporarily as follows:

- **For DVD VIDEO**

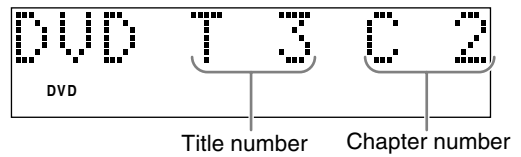

- **For DVD AUDIO**

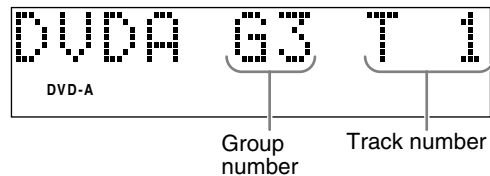

- **For MP3/WMA**

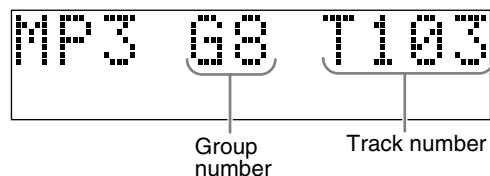

- **For SVCD/VCD/CD**

The clock time indication appears on the display window.

- Before setting the clock (page 35), "AM 12:00" appears.
- When the unit is turned off, pressing **DISPLAY** turns off the clock indication to save the power consumption.

Playing discs (continued)

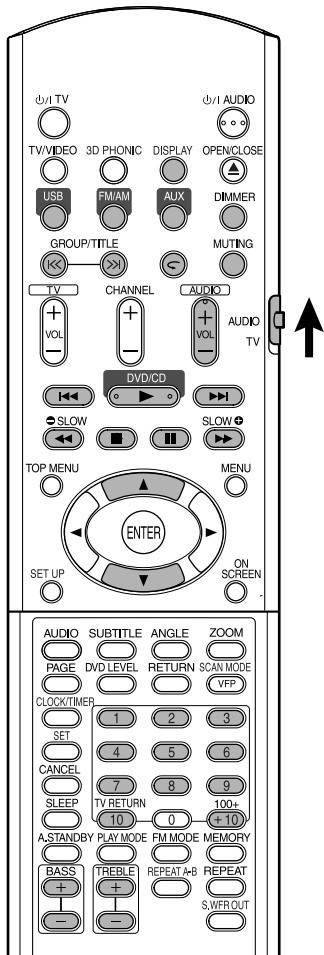

Select what you want to play by using the number buttons

DVD VIDEO DVD AUDIO VCD SVCD C D MP3 WMA JPEG

NOTE

- Set the remote control mode selector to **AUDIO** before using the number buttons. 
- For a VCD or SVCD, this operation can be carried out when the disc is stopped, or during playback without the PBC function.
- For a DVD AUDIO, CD, MP3/WMA or JPEG, this operation can also be carried out when the disc is stopped.
- This operation may not be carried out for some discs.

Designate the chapter number or track number to play during playback.

- Refer to "How to use the number buttons" on page 15.

To stop playback

DVD VIDEO DVD AUDIO VCD SVCD C D MP3 WMA JPEG

Press **■** during playback.

To pause playback

DVD VIDEO DVD AUDIO VCD SVCD C D MP3 WMA JPEG

Press **⏸** during playback.

To start normal playback again, press DVD/CD **▶**.

- For JPEG slide-show, pressing DVD/CD **▶** starts playback from the next file.

To advance picture frame-by-frame

DVD VIDEO SVCD VCD

Press **⏪** during pause.

- Each time you press the button, picture will be advanced frame-by-frame.

Fast reverse/Fast forward search

DVD VIDEO DVD AUDIO VCD SVCD C D

Press **⏮** or **⏭** during playback.

- Each time you press the button, the speed increases ($\times 2$, $\times 5$, $\times 10$, $\times 20$, $\times 60$). To restore the normal speed, press DVD/CD **▶**.

NOTE

- Fast reverse/Fast forward search cannot be carried out for MP3, WMA, and JPEG.
- For a DVD VIDEO, VCD or SVCD, no sound comes out during Fast reverse/Fast forward search.
- For a CD or DVD AUDIO, sound is intermittent during Fast reverse/Fast forward search.

Playing back from a position 10 seconds before (One Touch Replay)



Press ◀ during playback.

NOTE

- This operation may not be carried out for some discs.
- It is not possible to go back to the previous title.

Slow Motion Playback



Press SLOW ◯ or SLOW ⊕ during pause.

- Each time you press the button, the playback speed increases ($\times 1/32$, $\times 1/16$, $\times 1/8$, $\times 1/4$, $\times 1/2$).
- Press DVD/CD ▶ to start normal playback again.

NOTE

- No sound will be produced.
- The picture motion in the reverse direction may not be smooth.
- For a VCD or SVCD, Slow Motion Playback can be carried out in the forward direction only.

Skip to the beginning of the selection



Press ◀◀ or ▶▶ during playback*.

- Press ▶▶ to skip the next chapter or track.
- Press ◀◀ once to skip back to the beginning of the chapter or track currently being played (except for JPEG).
- Press GROUP/TITLE ◀◀ or ▶▶ to select the title or group.
- During playback of a JPEG disc, press ▶▶ or cursor ▼ to play the next file, or press ◀◀ or cursor ▲ to play the previous file.

NOTE

- * For a VCD or SVCD, this operation can be carried out during playback without the PBC function.
- Except for a DVD VIDEO, this operation can also be carried out while the disc is stopped.
- This operation may not be carried out for some discs.

How to use the number buttons

Ex.:

5: 15: →

20: → 25: → →

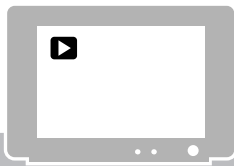

Guide icons displayed on the TV screen (On-screen guide)



: Play



: Pause



: Fast reverse/Fast forward search



: Slow Motion Playback (reverse/forward directions)



: Containing multi-angle views (page 24)



: Containing multi-audio languages (page 24)



: Containing multi-subtitle languages (page 24)



: The disc cannot accept the operation you have attempted.

Playing discs (continued)

To change the brightness of the display window (DIMMER)

Press DIMMER repeatedly.

- Each time you press the button, the dimmer mode changes as follows:

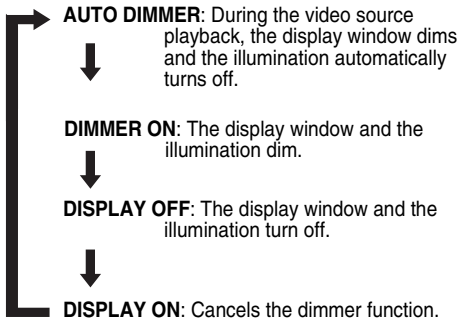

- When the unit is turned off, pressing **DISPLAY** turns off the clock indication to save the power consumption.

The items above can be carried out for all sources.

Adjusting the volume

Press AUDIO VOL +/-.

NOTE

The volume can be also adjusted by turning the VOLUME control on the main unit.

Adjusting sound quality

Bass: Press BASS +/-.

Treble: Press TREBLE +/-.

- Adjustable range: -5 to +5

Turning off the sound temporarily (MUTING)

Press MUTING.

- No sound will come out from the speakers, headphones and the subwoofer.
- Press **MUTING** again to restore the sound. When the power is turned off once and turned on again, the sound will be restored.

Playing audio/video files

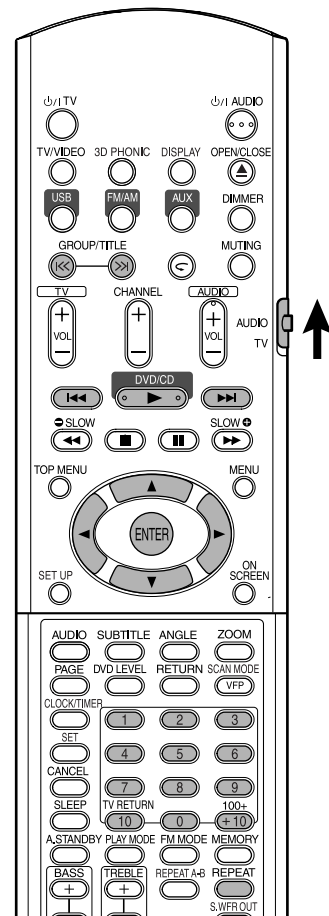

NOTE

Set the remote control mode selector to **AUDIO** before using the number buttons.



Playback

MP3 WMA JPEG

Display of an MP3/WMA disc is described here as an example.
For a JPEG disc, read "track" as "file".

NOTE

When playing a disc containing both MP3/WMA and JPEG files, set one of them to be played, then turn on the system again (page 29).

1 Load a disc.

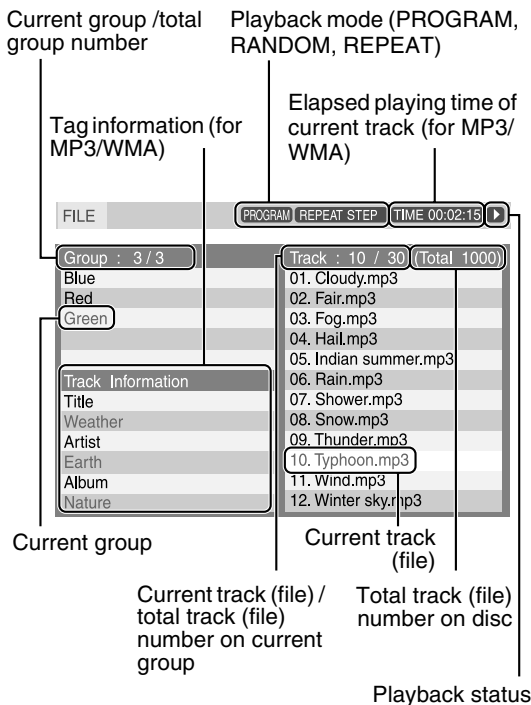

2 Press cursor ▲/▼ to select a group.

3 Press cursor ► to move to the track list.

- Press cursor ◀ to go back to the group list.

4 Press cursor ▲/▼ to select a track.

Slide-Show Playback **JPEG**

- In Step 5, for a JPEG disc, when **DVD/CD ►** is pressed, files will be continuously played from the selected file (Slide-Show Playback), and when **ENTER** is pressed, only a selected file will be played.
- Display time for a file in Slide-Show Playback is about 3 seconds.
- When all files are played through, the playback will be automatically stopped.

5 Press DVD/CD ► or ENTER.

NOTE

- **GROUP/TITLE** ◀◀, ▶▶ can also be used in Step 2.
- The number buttons can also be used in Step 4. In this case, Step 5 is not needed. (For how to use the number buttons, refer to page 15.)
- ◀◀ or ▶▶ can also be used in Step 4. In this case, Step 5 is not needed.

Repeat playback

MP3 WMA JPEG

1 Press REPEAT.

- Each time you press the button, the Repeat mode and its indication change as follows:

Repeat items	On the TV	On the display window
Current track (MP3/WMA only)	REPEAT TRACK	REP TRK ↺ 1
Current group	REPEAT GROUP	REP GRP ↺
Entire disc	REPEAT ALL	REP ALL ALL ↺
Cancel	No indication	REP OFF
Current track during Program/Random play (MP3/WMA only)	REPEAT STEP	REP STEP ↺ 1
All tracks during Program/Random play (MP3/WMA only)	REPEAT ALL	REP ALL ALL ↺

2 Press DVD/CD ►.

NOTE

- The Repeat types can be changed during playback.
- The Repeat mode will be automatically canceled if there is a file that cannot be played (page 3).

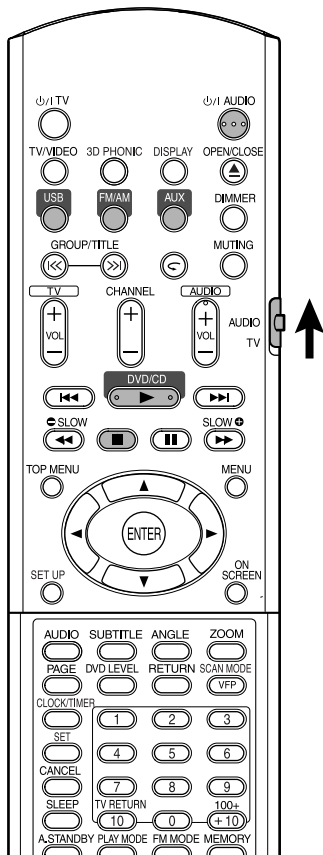

NOTE
Set the remote control mode selector to **AUDIO** before using the number buttons.



This system can store the stop point, and when you start playback again by pressing DVD/CD ► (even while on standby), it starts from the position where you have stopped—Resume Play. The RESUME indicator lights on the display window when you stop playback.

How to suspend playback

Perform any of the following operations during playback.

Press ■ once.*
Press 0/I AUDIO to turn off the power.
Change the source to USB, FM, AM or AUX.*

* Even if the power is turned off by pressing 0/I AUDIO after this, the position where playback has been stopped will be stored.



To start playback from the stored position

Press DVD/CD ►.

NOTE

- This function does not work in Program Playback or Random Playback.
- The position where playback starts again may be a little different from the stopped position.
- When a disc menu is displayed, the Resume function may not work.
- The audio language, the subtitle language and the angle at that time are stored as well as the stopped position.
- The stored position will be cleared if the disc tray is opened. Further, if ■ is pressed during playback, "RESUME" will be displayed. If ■ is pressed again, the stored information will be cleared.
- At the time of purchase, Resume is set to ON. Resume can be set to OFF (page 30).

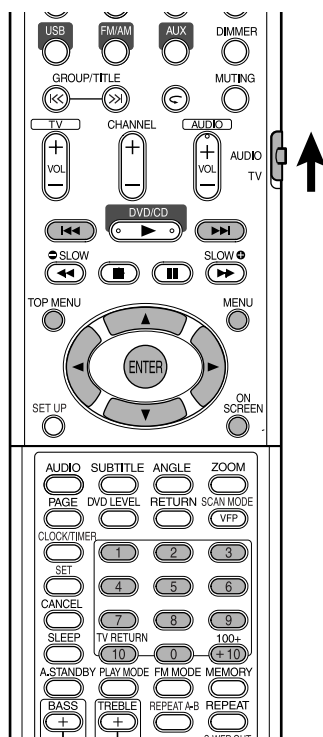

NOTE

Set the remote control mode selector to **AUDIO** before using the number buttons.



Select the scene from the menu



1 Press MENU or TOP MENU while the disc is stopped or during playback*¹.

- The disc menu screen will be displayed.
- Only **TOP MENU** can be used for DVD AUDIOS.

2 Press cursor ▲/▼/◀/▶ (only for a DVD VIDEO or DVD AUDIO) or the number buttons to select the scene to be played.

- Refer to “How to use the number buttons” (page 15).
- When the menu screen has a couple of pages, press ◀◀ or ▶▶ to change the page (only for a VCD and SVCD).

3 Press ENTER.

NOTE

*¹ For a VCD and SVCD, this operation can be carried out only when the PBC function is off.

- This operation cannot be carried out for a disc without a menu screen.
- Playback may start for some discs without pressing ENTER.

Designate the time (Time search)



1 Press ON SCREEN twice during playback*².

The menu bar will be displayed (page 28).

2 Press cursor ◀/▶ to select

3 Press ENTER.

4 Input the time*³ using the number buttons (1-9, 0).

Ex.: When you want to play a DVD VIDEO from the position of (0 hour) 23 minutes 45 seconds, press the buttons in the order:

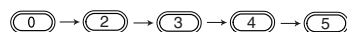

- If you input wrong numbers, press cursor ◀ to delete the numbers and re-input.

5 Press ENTER.

To delete the menu bar, press **ON SCREEN**.

NOTE

- This function does not work for a DVD VIDEO with no time information recorded.
- This function does not work during Program or Random Playback.

*² For a VCD and an SVCD, the operation can be carried out when the disc is stopped or during playback without the PBC function.

*³ Time search for a DVD VIDEO is from the beginning of the title, for a DVD AUDIO from the beginning of the track being played. Time search for a VCD, an SVCD and a CD is as follows:

- When the disc is stopped, time search is from the beginning of the disc.
- When the disc is being played, time search is within the track currently being played.

Program Playback/Random Playback

DVD VIDEO DVD AUDIO VCD SVCD CD MP3 WMA

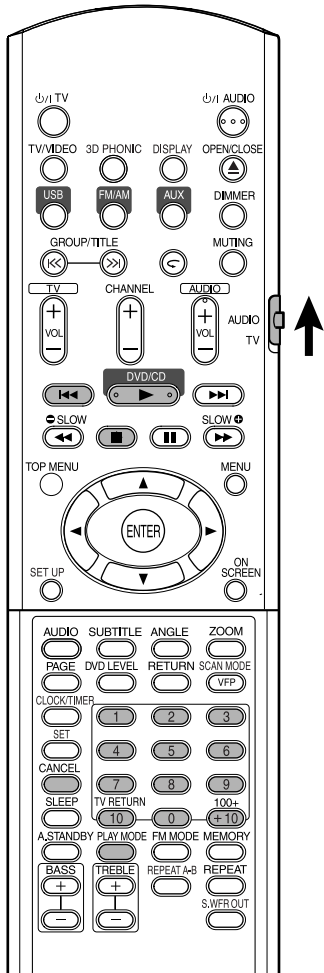

NOTE

Set the remote control mode selector to **AUDIO** before using the number buttons.



Play the disc in the desired order (Program Playback)

It is possible to program a maximum of 99 chapters or tracks. The same chapter or track can be programmed more than once.

- 1 While the disc is stopped, press **PLAY MODE** repeatedly to display "PROGRAM" on the display window on the main unit.

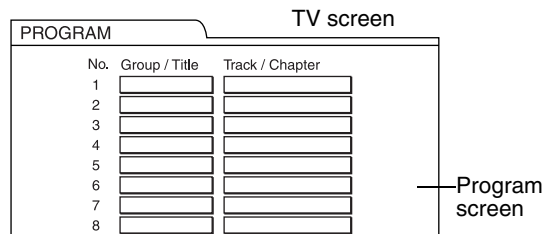

- 2 Create a program following the description on the TV screen.

Refer to "How to use the number buttons" (page 15).

- The input content varies depending on the disc type.
 - DVD VIDEO: Titles and chapters
 - VCD, SVCD, CD: Tracks
 - DVD AUDIO, MP3/WMA: Groups and tracks
- To select a DVD AUDIO bonus group, carry out the operations of "Playing the Bonus Group" on page 27 in advance to erase the display "BONUS".
- If the input number of chapters or tracks is greater than 99, "MEM FULL" will be displayed.
- In the case of a VCD, SVCD or CD, when the total playback time reaches 9 hours 59 minutes 59 seconds, "--:--" will be displayed on the display window (it is possible to continue programming).

To program on the display window on the main unit, operate as follows:

- (1) Select a title/group using the number buttons.
- (2) Designate a chapter/track number using the number buttons.
 - Refer to “How to use the number buttons” (page 15).
 - The program number will be displayed on the lower display window (Ex.: “P2”).
- (3) Repeat the above operations (1) and (2) to complete the program. Then, advance to Step **3**.

NOTE

- The group/title number flashes on the display window after making each program step.
- Only for a DVD VIDEO, DVD AUDIO, VCD, or an MP3/WMA: If you press **ENTER** instead of designating a track/chapter number, “ALL” is displayed and all of the tracks/chapters in the selected group/title are programmed.

3 Press DVD/CD ►.

- To resume normal playback, press **PLAY MODE** repeatedly to show the playback indication on the display window on the main unit while the disc is stopped. The program content will not be erased.
- The following operations erase the program content:
 - Press **CANCEL** repeatedly (Programs will be erased one by one)
 - Press **■** while the disc is stopped
 - Open the disc tray
 - Turn off the power

Playing the disc in a random order (Random Playback)

1 Press **PLAY MODE** repeatedly to display “RANDOM” on the display window on the main unit while the disc is stopped.

- “RANDOM” will also be displayed on the TV screen.

2 Press DVD/CD ►.

- The same chapter or track will not be played twice.
- To resume normal playback, press **PLAY MODE** repeatedly to show the playback indication on the display window on the main unit while the disc is stopped.
- Random Playback will also be canceled by carrying out the following operations:
 - Open the disc tray
 - Turn off the power
- The previous track will not be returned to even if ◀◀ is pressed repeatedly during Random Playback (the beginning of the current chapter or track will be returned to).

Repeat Playback

Refer to page 17 for Repeat Playback of MP3 and JPEG files.

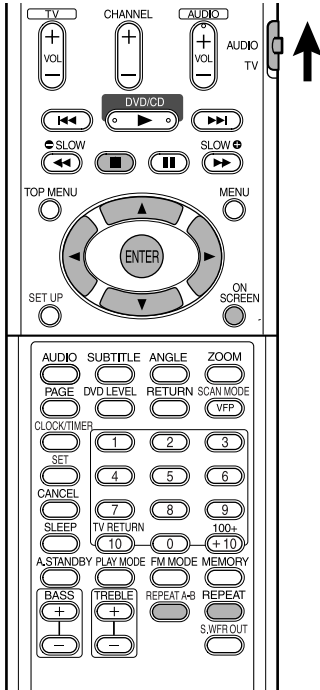

Playing the title/chapter/ group/track/all tracks repeatedly (REPEAT)

DVD VIDEO DVD AUDIO VCD SVCD CD

Press REPEAT during playback.

- Each time you press the button, the Repeat mode and its indication change as follows:

For DVD VIDEO

Repeat items	On the TV	On the display window
Current chapter	CHAP	REP CHAP ↺ 1
Current title	TITLE	REP TTL ↺
Cancel	OFF	REP OFF

For DVD AUDIO

Repeat items	On the TV	On the display window
Current track	TRACK	REP TRK ↺ 1
Current group	GROUP	REP GRP ↺
Cancel	OFF	REP OFF

For CD/VCD/SVCD

Repeat items	On the TV	On the display window
Current track	TRACK	REP TRK ↺ 1
All tracks	ALL	REP ALL ALL ↺
Cancel	OFF	REP OFF

NOTE

- For a VCD and SVCD, the operation can be carried out only when the disc is stopped or during playback without the PBC function.
- It is possible to set Repeat mode on the menu bar. For how to operate, refer to "Playing the designated part repeatedly (A-B Repeat Playback)"(page 23).
- For a DVD VIDEO and DVD AUDIO, if the source is switched to FM, AM, USB or AUX, the Repeat mode will be canceled.

Repeat Playback during Program or Random Playback

Repeat items	On the TV	On the display window
Current chapter/ track	STEP or REPEAT STEP	REP STEP ↺ 1
All tracks during Program/Random play	ALL or REPEAT ALL	REP ALL ALL ↺
Cancel	OFF or no indication	REP OFF

Playing the designated part repeatedly (A-B Repeat Playback)

DVD VIDEO DVD AUDIO VCD SVCD CD

1 Press ON SCREEN twice during playback.

The menu bar (page 28) will be displayed.

2 Press cursor ◀/▶ to select

 OFF.

3 Press ENTER.

4 Press cursor ▲/▼ to display

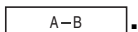

.

Other Repeat modes can be selected here. For other Repeat modes, refer to “Playing the title/chapter/group/track/all tracks repeatedly (REPEAT)” (page 22).

5 Press ENTER at the start point of the part to be repeated (designating A point).

- The icon on the menu bar will be .

6 Press ENTER at the end point of the part to be repeated (designating B point).

- The icon on the menu bar will be  and the part between A and B points will be played repeatedly.
- A-B Repeat Playback will be canceled by carrying out the following operations:
 - Press .
 - Select  and press **ENTER** twice.

NOTE

- A-B Repeat Playback is possible only within the same title or track. A-B Repeat Playback cannot be carried out during PBC playback, Program Playback, Random Playback and Repeat Playback.
- You can do the A-B Repeat Playback using the **REPEAT A-B** button on the remote control.

Other convenient functions

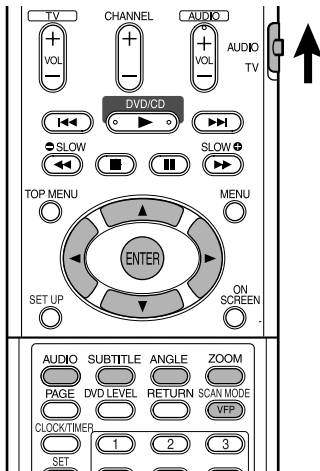

Selecting the subtitles

DVD VIDEO SVCD DVD AUDIO

(only for moving image)

- 1 Press **SUBTITLE** during playback of a disc containing subtitles in several languages.

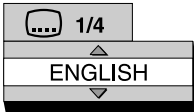
Ex.:  TV screen

- Each time you press the button, the subtitle will be alternated between ON and OFF.

- 2 Press cursor **▲/▼** to select a subtitle language.

- For a language code such as "AA", refer to "Language codes" (page 39).
- The manner of displaying subtitle languages may be different depending on the disc.

- 3 Wait for a few seconds or press **ENTER** to go off the window.

NOTE

- It is also possible to operate by using the menu bar (page 28).
- For an SVCD, each time you press **SUBTITLE** in Step 1, the subtitle type and OFF will be alternated.

Selecting the audio language

DVD VIDEO DVD AUDIO VCD SVCD

- 1 Press **AUDIO** during playback of a disc containing several audio languages.

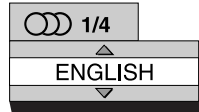
Ex.:  TV screen

- Each time you press the button, the audio language will be alternated. Also, the audio language can be changed by pressing cursor **▲/▼**.
- For a language code such as "AA", refer to "Language codes" (page 39).
- "ST", "L" and "R" displayed when playing a VCD or SVCD respectively represent "Stereo", "Left sound" and "Right sound".

- 2 Wait for a few seconds or press **ENTER** to go off the window.

NOTE

It is also possible to operate by using the menu bar (page 28).

Selecting a view angle

DVD VIDEO DVD AUDIO

(only for moving image)

- 1 Press **ANGLE** during playback of a scene containing multi-view angles.

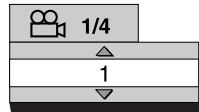
Ex.:  TV screen

- Each time you press the button, the angle will be alternated. Also, the angle can be changed by pressing cursor **▲/▼**.

- 2 Wait for a few seconds or press **ENTER** to go off the window.

NOTE

It is also possible to operate by using the menu bar (page 28).

Enlarging the picture (ZOOM)

DVD VIDEO VCD SVCD DVD AUDIO JPEG

(only for moving image)

1 Press ZOOM during playback or while paused.

- Each time you press the button, the picture magnification will be changed.
- (For a JPEG) You cannot change the picture magnification during slide-show playback.

2 Select the portion you want to see by using cursor ▲/▼/◀/▶.

- To resume normal playback, select "ZOOM OFF" in Step 1.

Adjusting the picture quality (VFP)

DVD VIDEO DVD AUDIO VCD SVCD JPEG

1 Press VFP during playback or while paused.

The current setting will be displayed on the TV screen.

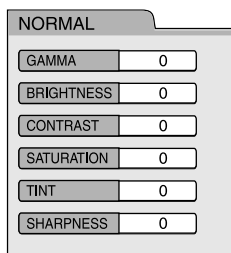

- **GAMMA:** Adjust this if the neutral color is bright or dark. The brightness of dark and bright portion is maintained.
- **BRIGHTNESS:** Adjust this if the picture is bright or dark on the whole.
- **CONTRAST:** Adjust this if the far and near position is unnatural.
- **SATURATION:** Adjust this if the picture is whitish or blackish.
- **TINT:** Adjust this if the appearance of flesh tone is unnatural.
- **SHARPNESS:** Adjust this if the picture is indistinct.

2 Press cursor ◀/▶ to select VFP mode.

- It is recommended to select "NORMAL" usually, or "CINEMA" in a dark room. When either "NORMAL" or "CINEMA" is selected, go to Step 7.
- When either "USER 1" or "USER 2" is selected, the adjustment can be carried out in detail in the operations after Step 3.

3 Press cursor ▲/▼ to select an item to be adjusted.

4 Press ENTER.

Ex.: TV screen



5 Press cursor ▲/▼ to change the value.

6 Press ENTER.

To adjust other items, go back to Step 3.

7 Press VFP to go off the window.

NOTE

- If no operation is made for several seconds during the procedure, the settings made so far will be automatically stored.
- "VFP" is an abbreviation of "Video Fine Processor".

Other convenient functions (continued)

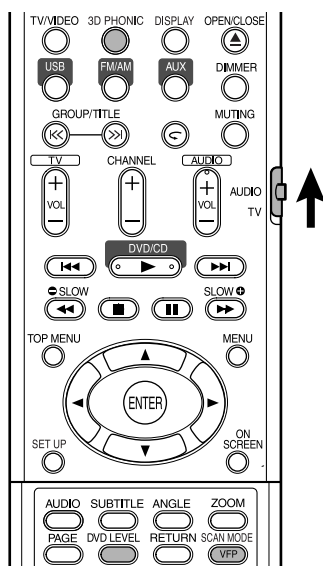

Creating realistic sound (3D PHONIC)

DVD VIDEO DVD AUDIO VCD SVCD CD MP3 WMA

The two speakers produce an effect resembling surround-sound.

1 Press 3D PHONIC during playback.

Ex.: TV screen



- Each time you press the button, the 3D PHONIC will be alternated as follows:
 - ACTION** : Suitable for action movies, sport programs or other lively programs.
 - DRAMA** : You can relax with a natural atmosphere.
 - THEATER** : You can enjoy the sound effect as if you were watching the movie in a theater.
 - OFF** : Cancels 3D PHONIC (initial setting).
- While 3D PHONIC is activated, "3D PHONIC" appears and the 3D PHONIC indicator lights on the display window.

NOTE

- 3D PHONIC is effective for the speakers and headphones.
- When noise is produced or sound is distorted, set 3D PHONIC to "OFF".
- You cannot operate some DVD AUDIO discs.

Adjusting playback level (DVD LEVEL)

DVD VIDEO

The audio of a DVD VIDEO may be recorded at a lower level (volume) than for other types of disc. If the difference is not to your liking, adjust the DVD Level.

1 Press DVD LEVEL during playback.

- Each time you press the button, the level will be alternated among "NORMAL", "MIDDLE" and "HIGH".
- Select the level while listening to the sound played.

NOTE

- DVD Level is effective only for playback of a DVD VIDEO.
- Even if the DVD Level is changed, the output level from the digital audio output terminal will not be changed.

Enjoying better pictures (SCAN MODE)

In the Progressive mode, better pictures can be enjoyed.

CAUTION

- In order to enjoy pictures in the Progressive mode, the following requirements should be met:
 - There must be a component video input terminal on the TV set connected to the main unit.
 - The main unit and the TV set must be connected using a component video cord (page 11).

When the above requirements are not satisfied, leave the main unit in the Interlace mode. If the Progressive mode is set, pictures may be distorted.

Press and hold SCAN MODE for 4 seconds when there is no disc loaded or while the disc is stopped.

- Each time you press and hold the button, the scan mode alternates between the "PROGRESSIVE" mode and the "INTERLACE" mode.

NOTE

Progressive mode:

All scanned lines will be displayed at once. Pictures of higher resolution than those in the Interlace mode can be realized.

Interlace mode:

This is a conventional image method. Half of the scanned lines displayed in the Progressive mode will appear, alternating with the other half.

DVD
AUDIO

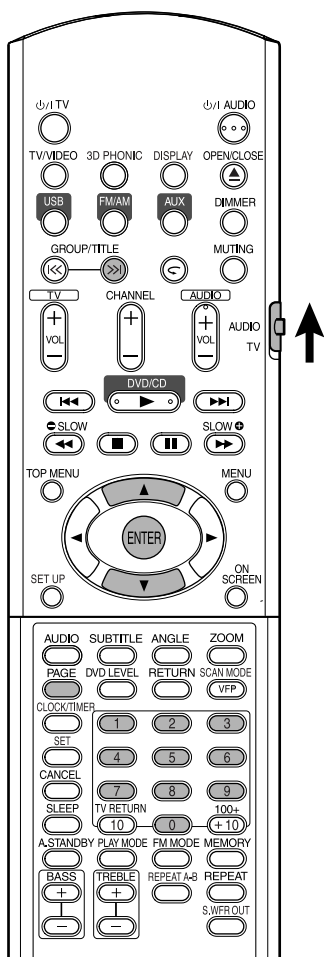

NOTE

Set the remote control mode selector to **AUDIO** before using the number buttons.



Playing the Bonus Group

There are some DVD AUDIO discs with a special group, called "Bonus Group", recorded.

NOTE

This operation can be carried out when "BONUS" is lit on the display window on the main unit.

1 Press GROUP/TITLE >> repeatedly during playback to select a bonus group.

"KEY_ _ _ _" appears on the TV screen, and on the display window on the main unit.

- The bonus group is usually recorded as the last group.

2 Press the number buttons to enter a pin code (4 digits).

The method of getting a pin code may be different depending on the disc.

3 Press ENTER.

- When a correct pin code is entered, "BONUS" disappears and the playback of the bonus group starts.
- If an incorrect pin code is entered, try entering a correct pin code again.

Browsable Still Pictures (B.S.P.)

There are some DVD AUDIO discs with still pictures recorded. Among the still pictures, there are pictures called B.S.P. (Browsable Still Pictures). With these pictures, it is possible to switch a picture as if turning over pages.

NOTE

This operation can be carried out when "B.S.P." is lit on the display window on the main unit.

1 Press PAGE during playback.

Each time you press the button, the still picture will be switched over. It is also possible to switch the picture using cursor ▲/▼.

Ex.: PAGE 1/2 TV screen

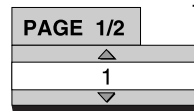

2 Wait for a few seconds or press ENTER to go off the window.

Using the menu bar

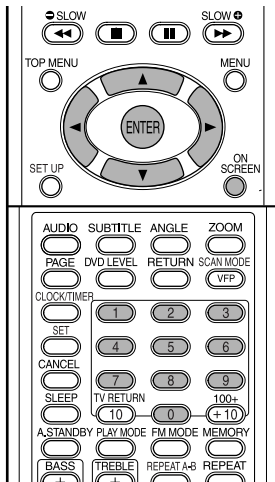

NOTE

- Set the remote control mode selector to **AUDIO** before using the number buttons.
- This operation can be carried out when there is a disc loaded. There are some functions that may not work while the disc is stopped.



1 Press ON SCREEN twice.

The status bar and the menu bar will appear on the TV screen.



The above is an example for a DVD VIDEO.

2 Press cursor </> to select an item to be operated.

3 Press ENTER.

- The selected function can be set. For the setting content, refer to the following "Functions list".
- The currently active function shows.
- To delete the menu bar, press **ON SCREEN**.

Functions list

For the functions with no special description for the operations, press cursor ▲/▼ to select, and press **ENTER** to determine.

<p>TIME</p> <p>Time display selection</p>	<p>Select this to change time information displayed on the display window on the main unit and the status bar. Each time ENTER is pressed, the display will be alternated.</p> <p>DVD VIDEO/DVD AUDIO (operating during playback)</p> <p>TOTAL : Elapsed playing time of current title/group.</p> <p>T.REM : Remaining time of current title/group.</p> <p>TIME : Elapsed playing time of current chapter/track.</p> <p>REM : Remaining time of current chapter/track.</p> <p>CD (operating during playback)/VCD/SVCD</p> <p>TIME : Elapsed playing time of current track.</p> <p>REM : Remaining time of current track.</p> <p>TOTAL : Elapsed playing time of disc.</p> <p>T.REM : Remaining time of disc.</p>
<p>Repeat mode</p>	<p>See page 22.</p>
<p>Time search</p>	<p>See page 19.</p>
<p>CHAP. / TRACK</p> <p>Chapter search (DVD VIDEO)/Track search (DVD AUDIO)</p> <p>Ex.:</p> <p>5: (5) 24: (2) → (4)</p>	<p>Select a chapter/track. Press the number buttons to input the chapter/track number and press ENTER.</p>
<p>Audio language/ Audio (DVD VIDEO/DVD AUDIO/VCD/SVCD)</p>	<p>See page 24.</p>
<p>Subtitle language (DVD VIDEO/SVCD)</p>	<p>See page 24.</p>
<p>View angle (DVD VIDEO/DVD AUDIO)</p>	<p>See page 24.</p>
<p>PAGE</p> <p>Page switch (DVD AUDIO)</p>	<p>Switch the still pictures (B.S.P) recorded on a DVD AUDIO disc (page 27).</p>

Information displayed on the status bar

DVD VIDEO/DVD AUDIO (the example below is for a DVD VIDEO)

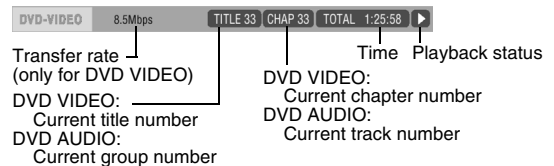

VCD/SVCD/CD (the example below is for a CD)

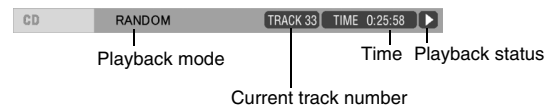

NOTE

The playback status mark has the same meaning of the mark on the On-screen guide (page 15).

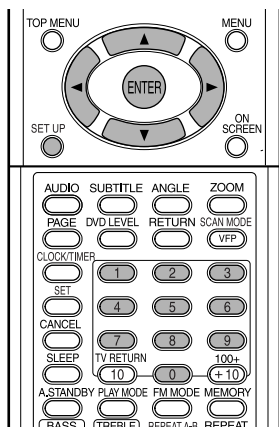

The initial settings of the system can be changed according to the environment the system is used in.

NOTE

- Set the remote control mode selector to **AUDIO** before using the number buttons.
- The top and bottom of the preference screen may not be displayed on a wide TV. Adjust the picture size on the TV.



Basic operations

Press **SET UP** while the disc is stopped or no disc is loaded (“**NO DISC**” is displayed).

- The following screen will be displayed on the TV.

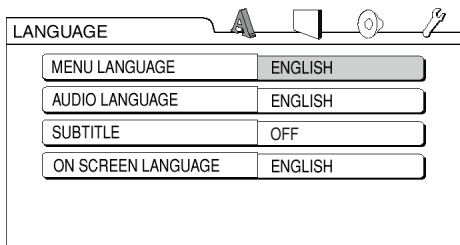

- Proceed with operations by following the description on the TV screen.



LANGUAGE

NOTE



- If the selected language is not recorded on the disc, the optimum language set for the disc will be displayed.

- For a language code such as “AA”, refer to the “Language codes” (page 39).

Items	Contents
MENU LANGUAGE	Select the language for the DVD VIDEO menu.
AUDIO LANGUAGE	Select the audio language for the DVD VIDEO.
SUBTITLE	Select the subtitle language for the DVD VIDEO.
ON SCREEN LANGUAGE	Select the language displayed on the preference screens.



PICTURE

Items	Contents (: initial setting)
MONITOR TYPE	<p>Select a display method suitable for your TV.</p> <p>16 : 9 : Select this when the aspect ratio of your wide TV is fixed to 16:9 (when playing a DVD VIDEO recorded at 4:3, the system automatically adjusts the screen width of the output signal).</p>  <p>4 : 3 LB (Letter Box) : Select this when the aspect ratio of your TV is conventional 4:3. While viewing a wide screen picture, the black bars appear on the top and bottom of the screen.</p>  <p>4 : 3 PS (Pan Scan): Select this when the aspect ratio of your TV is conventional 4:3. While viewing a wide screen picture, the left and right edges of the picture will not be shown on the screen. (If the disc is not compatible with Pan Scan, the picture will be displayed at the Letter Box ratio.)</p> 
PICTURE SOURCE	<p>Select an item suitable to the video source.</p> <p>AUTO: The video source type (a video or film) is automatically selected.</p> <p>FILM: Select this item when you want to view a film or video recorded with the progressive scan method.</p> <p>VIDEO: Select this item when you want to view a normal video.</p>
SCREEN SAVER	<p>Select the Screen Saver mode between ON / OFF (Screen Saver activates when there is no operation made for about 5 minutes since a still picture was last displayed).</p>
FILE TYPE	<p>If there are both MP3/WMA and JPEG files on a disc, you can select which files to play.</p> <p>AUDIO : Select this item when you want to play back MP3/WMA files.</p> <p>STILL PICTURE: Select this item when you want to play back JPEG files.</p>

Preferences (continued)



AUDIO

Items	Contents (: initial setting)
DIGITAL AUDIO OUTPUT	<p>Select an output signal type from the following in accordance with the device connected to the digital audio output terminal (AV amplifier, etc.). (See the list below for the preference items and output signal.)</p> <p>PCM ONLY: Device corresponding only to linear PCM.</p> <p>DOLBY DIGITAL/PCM: Dolby digital decoder or a device having the same function.</p> <p>STREAM/PCM : DTS/Dolby digital decoder or a device having the same function.</p>
DOWN MIX	<p>Switch signal from the digital output terminal of the DVD VIDEO according to the connected device. Select this when Digital Audio Output is set to "PCM ONLY".</p> <p>DOLBY SURROUND: A Dolby Pro Logic decoder-built-in device.</p> <p>STEREO : An ordinary device.</p> <ul style="list-style-type: none"> When 3D PHONIC is activated, Down Mix does not work.
D (Dynamic) RANGE COMPRESSION	<p>To make adjustments for the difference between a high volume and a low volume when playing back with low volume (only for a DVD recorded with Dolby digital).</p> <p>AUTO : D. Range Compression automatically works.</p> <p>ON: D. Range Compression always works.</p>



OTHERS

Items	Contents (: initial setting)
RESUME	Select ON /OFF. (page 18)
ON SCREEN GUIDE	Select ON /OFF. (page 15)
PARENTAL LOCK	<p>Set the Parental Lock function to cut off violent scenes or replace the scenes with others. (This is effective only for discs equipped with the Parental Lock function.)</p> <p>COUNTRY CODE (page 31): Select your country.</p> <p>SET LEVEL: The restriction is stricter as the number becomes smaller. "NONE" is no restriction.</p> <p>PASSWORD (essential): Enter four-digit number as your password using the number buttons (1-9, 0) every time. (Enter "8888" if you forget your password.) The password is required at the time of playback.</p> <ul style="list-style-type: none"> If you enter a wrong password three times, "EXIT" will be automatically selected.

List of relationships of DIGITAL AUDIO OUTPUT preference items and output signal

Playback disc	DIGITAL AUDIO OUTPUT		
	STREAM/PCM	DOLBY DIGITAL/PCM	PCM ONLY
48 kHz, 16/20/24 bits Linear PCM DVD VIDEO 96 kHz linear PCM DVD VIDEO	48 kHz, 16 bits stereo linear PCM		
48/96/192 kHz, 16/20/24 bits linear PCM DVD AUDIO	48 kHz, 16 bits stereo linear PCM		
44.1/88.2/176.4 kHz, 16/20/24 bits linear PCM DVD AUDIO	44.1 kHz, 16 bits stereo linear PCM		
DTS DVD VIDEO	DTS bit stream	48 kHz, 16 bits stereo linear PCM	
DOLBY DIGITAL DVD VIDEO/ DVD AUDIO	DOLBY DIGITAL bit stream		48 kHz, 16 bits stereo linear PCM
CD/VCD/SVCD	44.1 kHz, 16 bits stereo linear PCM/48kHz, 16 bits linear PCM		
DTS CD	DTS bit stream	44.1 kHz, 16 bits linear PCM	
MP3/WMA disc	32/44.1/48 kHz, 16 bits stereo linear PCM		

NOTE

- For a DVD VIDEO: There is a 20 bit or 24 bit output for DVD VIDEO without content protection set.
- For a DVD AUDIO: There is no output for DVD AUDIO with content protection set.

AD	Andorra
AE	United Arab Emirates
AF	Afghanistan
AG	Antigua and Barbuda
AI	Anguilla
AL	Albania
AM	Armenia
AN	Netherlands Antilles
AO	Angola
AQ	Antarctica
AR	Argentina
AS	American Samoa
AT	Austria
AU	Australia
AW	Aruba
AZ	Azerbaijan
BA	Bosnia and Herzegovina
BB	Barbados
BD	Bangladesh
BE	Belgium
BF	Burkina Faso
BG	Bulgaria
BH	Bahrain
BI	Burundi
BJ	Benin
BM	Bermuda
BN	Brunei Darussalam
BO	Bolivia
BR	Brazil
BS	Bahamas
BT	Bhutan
BV	Bouvet Island
BW	Botswana
BY	Belarus
BZ	Belize
CA	Canada
CC	Cocos (Keeling) Islands
CF	Central African Republic
CG	Congo
CH	Switzerland
CI	Côte d'Ivoire
CK	Cook Islands
CL	Chile
CM	Cameroon
CN	China
CO	Colombia
CR	Costa Rica
CU	Cuba
CV	Cape Verde
CX	Christmas Island
CY	Cyprus
CZ	Czech Republic
DE	Germany
DJ	Djibouti
DK	Denmark
DM	Dominica
DO	Dominican Republic
DZ	Algeria
EC	Ecuador
EE	Estonia
EG	Egypt
EH	Western Sahara
ER	Eritrea

ES	Spain
ET	Ethiopia
FI	Finland
FJ	Fiji
FK	Falkland Islands (Malvinas)
FM	Micronesia (Federated States of)
FO	Faroe Islands
FR	France
FX	France, Metropolitan
GA	Gabon
GB	United Kingdom
GD	Grenada
GE	Georgia
GF	French Guiana
GH	Ghana
GI	Gibraltar
GL	Greenland
GM	Gambia
GN	Guinea
GP	Guadeloupe
GQ	Equatorial Guinea
GR	Greece
GS	South Georgia and the South Sandwich Islands
GT	Guatemala
GU	Guam
GW	Guinea-Bissau
GY	Guyana
HK	Hong Kong
HM	Heard Island and McDonald Islands
HN	Honduras
HR	Croatia
HT	Haiti
HU	Hungary
ID	Indonesia
IE	Ireland
IL	Israel
IN	India
IO	British Indian Ocean Territory
IQ	Iraq
IR	Iran (Islamic Republic of)
IS	Iceland
IT	Italy
JM	Jamaica
JO	Jordan
J P	Japan
KE	Kenya
KG	Kyrgyzstan
KH	Cambodia
KI	Kiribati
KM	Comoros
KN	Saint Kitts and Nevis
KP	Korea, Democratic People's Republic of
KR	Korea, Republic of
KW	Kuwait
KY	Cayman Islands
KZ	Kazakhstan
LA	Lao People's Democratic Republic
LB	Lebanon

LC	Saint Lucia
LI	Liechtenstein
LK	Sri Lanka
LR	Liberia
LS	Lesotho
LT	Lithuania
LU	Luxembourg
LV	Latvia
LY	Libyan Arab Jamahiriya
MA	Morocco
MC	Monaco
MD	Moldova, Republic of
MG	Madagascar
MH	Marshall Islands
ML	Mali
MM	Myanmar
MN	Mongolia
MO	Macau
MP	Northern Mariana Islands
MQ	Martinique
MR	Mauritania
MS	Montserrat
MT	Malta
MU	Mauritius
MV	Maldives
MW	Malawi
MX	Mexico
MY	Malaysia
MZ	Mozambique
NA	Namibia
NC	New Caledonia
NE	Niger
NF	Norfolk Island
NG	Nigeria
NI	Nicaragua
NL	Netherlands
NO	Norway
NP	Nepal
NR	Nauru
NU	Niue
NZ	New Zealand
OM	Oman
PA	Panama
PE	Peru
PF	French Polynesia
PG	Papua New Guinea
PH	Philippines
PK	Pakistan
PL	Poland
PM	Saint Pierre and Miquelon
PN	Pitcairn
PR	Puerto Rico
PT	Portugal
PW	Palau
PY	Paraguay
QA	Qatar
RE	Réunion
RO	Romania
RU	Russian Federation
RW	Rwanda
SA	Saudi Arabia
SB	Solomon Islands
SC	Seychelles

SD	Sudan
SE	Sweden
SG	Singapore
SH	Saint Helena
SI	Slovenia
SJ	Svalbard and Jan Mayen
SK	Slovakia
SL	Sierra Leone
SM	San Marino
SN	Senegal
SO	Somalia
SR	Suriname
ST	Sao Tome and Principe
SV	El Salvador
SY	Syrian Arab Republic
SZ	Swaziland
TC	Turks and Caicos Islands
TD	Chad
TF	French Southern Territories
TG	Togo
TH	Thailand
TJ	Tajikistan
TK	Tokelau
TM	Turkmenistan
TN	Tunisia
TO	Tonga
TP	East Timor
TR	Turkey
TT	Trinidad and Tobago
TV	Tuvalu
TW	Taiwan
TZ	Tanzania, United Republic of
UA	Ukraine
UG	Uganda
UM	United States Minor Outlying Islands
US	United States
UY	Uruguay
UZ	Uzbekistan
VA	Vatican City State (Holy See)
VC	Saint Vincent and the Grenadines
VE	Venezuela
VG	Virgin Islands (British)
VI	Virgin Islands (U.S.)
VN	Viet Nam
VU	Vanuatu
WF	Wallis and Futuna Islands
WS	Samoa
YE	Yemen
YT	Mayotte
YU	Yugoslavia
ZA	South Africa
ZM	Zambia
ZR	Zaire
ZW	Zimbabwe

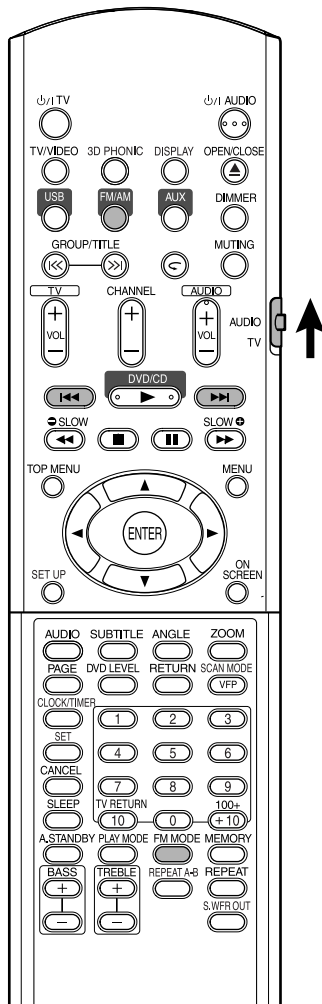

NOTE

Set the remote control mode selector to **AUDIO** before using the number buttons.



Selecting a station

1 Press FM/AM.

Each time you press the button, FM and AM change alternately.

2 Press ◀◀/▶▶ to select the station (frequency).

Automatic tuning:

Hold down ◀◀/▶▶ until the system starts searching, and then release the button. (The AUTO indicator lights while searching.) When a station of sufficient signal strength is tuned in to, the system stops searching automatically.

To stop searching manually, press ◀◀/▶▶.

Manual tuning:

Each time you press ◀◀/▶▶, the frequency changes.

- When an FM stereo program is received, the ST (Stereo) indicator lights.

NOTE

If the stereo FM program currently tuned in to is noisy, you can improve the reception by pressing **FM MODE** to switch to the monaural mode. If you press **FM MODE** again, or tune in to another station, the receiving mode returns automatically to the stereo mode.

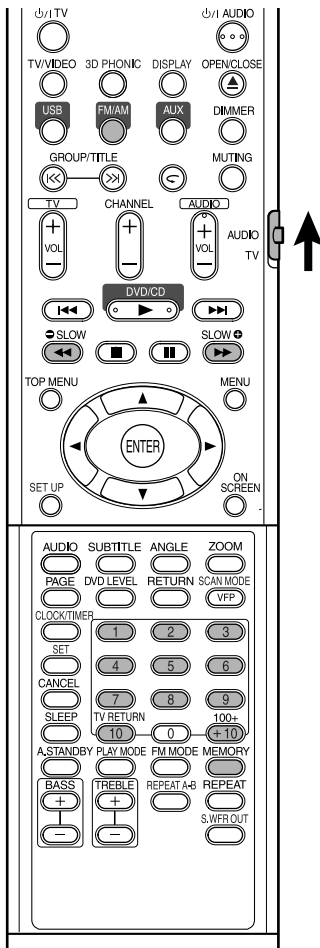

Presetting stations in the system allows you to easily tune in to a station.

NOTE

Set the remote control mode selector to **AUDIO** before using the number buttons.



Presetting stations

The system stores up to 30 FM stations and up to 15 AM stations.

1 Select a station you want to store (page 32 for how to select).

2 Press **MEMORY**.

“MEMORY” is flashing on the display window for a while.

3 Select the number you want to store by pressing number buttons while “MEMORY” is flashing.

- You can also select the number by using the number buttons.
- Refer to “How to use the number buttons” (page 15).

4 Press **MEMORY** while the selected number is flashing.

“STORED” appears on the display window and the selected station is stored.

NOTE

- Storing a new station to a used number erases the previously stored station.
- After storing new stations, do not unplug the AC power cord to turn off the system. If you do so, the new preset stations will be cleared.

Tuning in to a preset station

1 Press **FM/AM** to select either **FM** or **AM**.

2 Press the number buttons to select the memory number of a station you want to tune in to.

Refer to “How to use the number buttons” (page 15).

You can also select by pressing ◀◀▶▶.

This System is equipped with a USB terminal in the door of the front panel. You can connect your PC to this terminal and enjoy the sound out of your PC.

When you connect your PC for the first time, follow the procedure below.

Remember you cannot send any signal or data to your PC from this System.

IMPORTANT

- Always set volume to "VOL MIN" when connecting or disconnecting the other equipment.

How to install the USB drivers

The following procedure is described using the English version of Windows® XP. If your PC is running on a different version of operation system or language, the screens shown on your monitor may differ from the ones used in the following procedure.

- 1 Turn on your PC and start running Windows® 98SE, Windows® Me, Windows® 2000 or Windows® XP.**
 - If the PC has been turned on, quit all the applications running.
- 2 Turn on the System and press USB.**
- 3 Connect the System to the PC using a USB cable (not supplied).**

(in the door of the front panel)

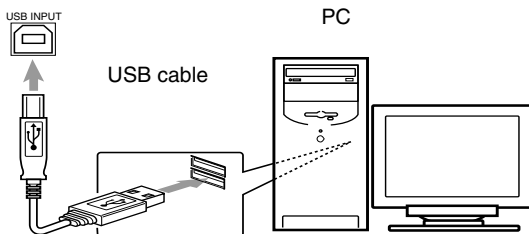

- Use "USB series A plug to B plug" cable (version 1.1 or later) less than 3 m.

4 The USB drivers are installed automatically.

- If the USB drivers are not installed automatically, install the USB drivers following the instructions on the PC's monitor.

5 Check if the drivers are correctly installed.

- 1 Open the Control Panel on your PC: Select [Start] → [Control Panel]
- 2 Click [System] → [Hardware] → [Device Manager] → [Sound, video and game controllers] and [Universal Serial Bus controllers].
- 3 Check whether the following items appear.
 - USB Audio Device
 - USB Composite Device

If the items cannot be shown, disconnect the USB cable and connect it again. If it does not work yet, turn off your PC and repeat from Step 1.

To play back sounds on the PC

Refer to the manuals supplied with the music application software installed in the PC.

Start the application.

NOTE

- *Noise and static electricity may stop the sound through the USB connection. In this case, do the following operations:*
 - Disconnect and connect the USB cable again
 - Restart the music software on your PC
 - Turn off and on the system
- *DO NOT turn off the System and disconnect the USB cable while installing drivers and playing back, and for several seconds after your PC is recognized the System.*
- *The installed drivers can be shown only when the System is connected to the PC.*

* Microsoft®, Windows® 98SE, Windows® Me, Windows® 2000 and Windows® XP are registered trademarks of Microsoft corporation.

Listening to the sound of other audio device

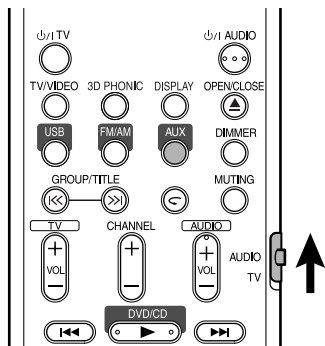

Connect the other audio device to this system in advance (page 10).

- 1 Press AUX.**
The source changes to AUX.
- 2 Play the other audio device.**
For details, refer to the manual of the device connected.
- 3 Adjust the volume and the sound quality of the system (page 16).**

Setting the Various Timer

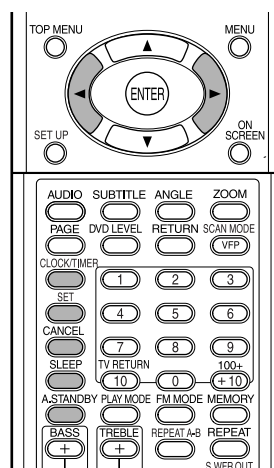

Setting the built-in clock

Without setting the built-in clock, you cannot use any timers.

- To exit from the clock setting, press **CLOCK/TIMER** as required.
- To correct a misentry during the procedure below, pressing **CANCEL** can return to the previous step.

1 Press CLOCK/TIMER.



- If you have already adjusted the clock before, press the button repeatedly until the clock time starts flashing.

2 Press cursor **◀/▶** to adjust the hour, then press **SET**.

3 Press cursor **◀/▶** to adjust the minute, then press **SET**.

Now the built-in clock starts to work.

Setting the daily timer

Using the daily timer, you can wake up with your favorite song.

- You can store the three daily timer settings; however, you can activate only one of the daily timer.
- To correct a misentry during the procedure below, pressing **CANCEL** can return to the previous step.

How the daily timer works:

Once the daily timer has been set, the timer indicator and timer number indicator (1/2/3) are lit on the display window. Daily timer turns on the system at the same time everyday until the timer setting is canceled manually or another daily timer is activated.

When the on-time comes:

The system turns on, tunes in to the specified station or start playback the loaded disc with the volume level set to the preset level.

- The timer setting remains in memory until you can change it.
- Without canceling the daily timer, you can change the source or adjust the volume after the daily timer starts playback.

1 Press CLOCK/TIMER repeatedly to show "DAILY 1."

- Each time you press the button, the clock setting changes as follows:

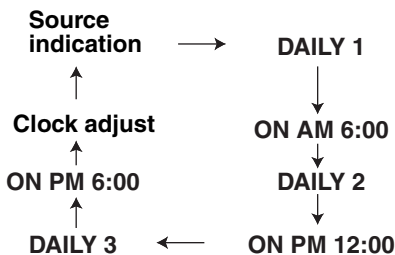

2 Press cursor ◀▶ to adjust the hour of the timer-on time, then press SET.

3 Press cursor ◀▶ to adjust the minute of the timer-on time, then press SET.

4 Repeat Step 2 and 3 to set the timer-off time.

5 Press cursor ◀▶ to select the playback source, then SET.

- Each time you press the button, the clock setting changes as follows:

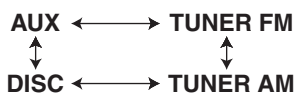

- When selecting the tuner, press cursor ◀▶ to select a preset channel.
- When selecting "DISC", you can specify the group and track. For the discs other than MP3/WMA, the group selection does not take effect.

6 Press cursor ◀▶ to adjust the volume level, then SET.

7 Turn off the system.

To turn off the timer setting

1 Press CLOCK/TIMER repeatedly to select the timer setting.

2 Press CANCEL to turn off the selected setting.

- Pressing SET activates the timer setting again.

Auto Standby

If there is no operation for 3 minutes while the disc is stopped, the power will be automatically turned off.

Press A.STANDBY during playback or while the disc is stopped, or no disc is loaded ("NO DISC" appears).

The A.STANDBY indicator lights on the display window on the main unit.

When a stopped state is entered (after playback is finished, for example), the A.STANDBY indicator starts blinking.

This means that the power will be turned off automatically if there is no operation for 3 minutes. And 10 seconds before the power is turned off, "A.STANDBY" starts flashing.

Releasing Auto Standby

Press A.STANDBY.

"A.STANDBY" will be turned off on the display window on the main unit.

NOTE

When the source is FM, AM, USB or AUX, Auto Standby does not work.

Sleep Timer

When the time you specify elapses, the system will be turned off by itself.

Press SLEEP.

Each time you press the button, the time indicated on the display window on the main unit changes (in minutes).

Changing the time

Reselect the time by pressing **SLEEP** repeatedly.

Confirming the time

Press **SLEEP** once while Sleep Timer is set.

Releasing

Press **SLEEP** repeatedly until "SLEEP OFF" appears.

NOTE

Sleep Timer will also be released when the power is turned off.

Tray Lock

You can lock the disc tray to prevent the disc from being ejected.

Setting

While the system is turned off, press ▲ (Open/Close) with ■ (Stop) on the main unit held. "LOCKED" appears on the display window on the main unit.

Releasing

Carry out the same operations as those for setting. "UNLOCKED" appears on the display window on the main unit.

When you encounter a problem that seems to be a fault, check the following points before contacting your JVC service center.

Power source

- **Power does not come on.**
 - The power cord is not connected to the main unit or an AC outlet.
 - Connect the power cord correctly (page 11).

Operation

- **You cannot operate any button.**
 - Some specific operations may be inhibited for some discs.
- **The remote control does not work.**
 - The dry-cell batteries have run out.
 - Replace the batteries (page 6).
- **A disc cannot be played back.**
 - In the case of DVD VIDEO discs
 - Check the Region Code number of the discs (page 3).
 - “NO PLAY” is displayed on the display window.
 - It is not a disc that can be played on this system.
 - Check the disc type (page 3).
 - Parental Lock is set (page 30).

About images

- **No picture appears.**
 - The video cord is not connected correctly.
 - Page 11
 - Both of the component video jack and S-video jack are connected.
 - Connect either (page 11).
- **The picture is distorted.**
 - A VCR is connected between the main unit and the TV set.
 - Connect the main unit directly to the TV set (page 11).
 - Although this system is connected to a non-Progressive TV set, DVD's scan mode is set to “PROGRESSIVE”.
 - Set the scan mode to “INTERLACE” (page 26).
- **The screen size is abnormal.**
 - The screen size is set improperly.
 - Set “MONITOR TYPE” according to the TV set you are using (page 29).

- **The TV screen darkens.**
 - “SCREEN SAVER” is set.
 - If set, press any button (page 29).
- **The screen cannot be switched.**
 - The Progressive mode is applied only to component video output.

About sound

- **There is no sound.**
 - Speakers are not connected correctly.
 - Page 9
 - The sound is muted.
 - Page 16
 - “NO AUDIO” is displayed on the display window.
 - The disc may have been produced through illegal copying.
 - Confirm at the store where you bought the disc.
- **The sound is weak compared with TV or Video.**
 - “DVD LEVEL” is set to “NORMAL”.
 - Set to other than “NORMAL” (page 26).
- **The sound is distorted.**
 - The volume is turned up too high.
 - Turn down the volume (page 16).
- **No sound comes out of the subwoofer.**
 - “SUBWOOFER” is turned off.
 - Press **S.WFR OUT** to turn on (page 10).
- **The sound through the USB connection stops.**
 - Noise and static electricity may stop the sound through the USB connection. In this case, do the following operations:
 - Disconnect and connect the USB cable again
 - Restart the music software on your PC
 - Turn off and on the system

About radio

- **The sound is noisy while receiving/Receiving is disabled.**
 - The antenna is not connected correctly.
 - Connect the antenna correctly (page 8).

Others

- **It is not possible to switch audio or subtitles between languages.**
 - The disc does not contain 2 or more languages.
 - If only a single language is recorded on the disc, switching to another language is impossible (page 24).
- **No subtitle is displayed.**
 - The disc does not contain any subtitles.
 - A DVD VIDEO without subtitles cannot display any subtitles.
 - The subtitle language is set to "OFF".
 - Specify a language (page 29).
 - Before or after A point or B point in A-B Repeat Playback, no subtitle may be displayed.
- **The disc cannot be ejected.**
 - Tray Lock is set.
 - page 37
- **"LR ONLY" is displayed on the display window (for a DVD AUDIO).**
 - Because, for the track being played back, down mix is inhibited for multi-channel sound, the sound of L and R is output directly (a normal action).

If the system does not work properly despite correction measures above

Many functions of this system are implemented by microcomputers. If pressing any button does not result in the normal action, disconnect the power plug from the outlet, wait for a while, and reconnect the system.

Code	Language	Code	Language
AA	Afar	MK	Macedonian
AB	Abkhazian	ML	Malayalam
AF	Afrikaans	MN	Mongolian
AM	Ameharic	MO	Moldavian
AR	Arabic	MR	Marathi
AS	Assamese	MS	Malay (MAY)
AY	Aymara	MT	Maltese
AZ	Azerbaijani	MY	Burmese
BA	Bashkir	NA	Nauru
BE	Byelorussian	NE	Nepali
BG	Bulgarian	NL	Dutch
BH	Bihari	NO	Norwegian
BI	Bislama	OC	Occitan
BN	Bengali, Bangla	OM	(Afan) Oromo
BO	Tibetan	OR	Oriya
BR	Breton	PA	Panjabi
CA	Catalan	PL	Polish
CO	Corsican	PS	Pashto, Pushto
CS	Czech	PT	Portuguese
CY	Welsh	QU	Quechua
DA	Danish	RM	Rhaeto-Romance
DZ	Bhutani	RN	Kirundi
EL	Greek	RO	Rumanian
EO	Esperanto	RU	Russian
ET	Estonian	RW	Kinyarwanda
EU	Basque	SA	Sanskrit
FA	Persian	SD	Sindhi
FI	Finnish	SG	Sangho
FJ	Fiji	SH	Serbo-Croatian
FO	Faroese	SI	Singhalese
FY	Frisian	SK	Slovak
GA	Irish	SL	Slovenian
GD	Scots Gaelic	SM	Samoan
GL	Galician	SN	Shona
GN	Guarani	SO	Somali
GU	Gujarati	SQ	Albanian
HA	Hausa	SR	Serbian
HI	Hindi	SS	Siswati
HR	Croatian	ST	Sesotho
HU	Hungarian	SU	Sundanese
HY	Armenian	SV	Swedish
IA	Interlingua	SW	Swahili
IE	Interlingue	TA	Tamil
IK	Inupiak	TE	Telugu
IN	Indonesian	TG	Tajik
IS	Icelandic	TH	Thai
IW	Hebrew	TI	Tigrinya
JI	Yiddish	TK	Turkmen
JW	Javanese	TL	Tagalog
KA	Georgian	TN	Setswana
KK	Kazakh	TO	Tonga
KL	Greenlandic	TR	Turkish
KM	Cambodian	TS	Tsonga
KN	Kannada	TT	Tatar
KO	Korean (KOR)	TW	Twi
KS	Kashmiri	UK	Ukrainian
KU	Kurdish	UR	Urdu
KY	Kirghiz	UZ	Uzbek
LA	Latin	VI	Vietnamese
LN	Lingala	VO	Volapuk
LO	Laothian	WO	Wolof
LT	Lithuanian	XH	Xhosa
LV	Latvian, Lettish	YO	Yoruba
MG	Malagasy	ZU	Zulu
MI	Maori		

General

Power source: AC 120 V ~ , 60 Hz
 Power consumption: 25 W (in operation)
 1.0 W (on standby)
 Weight: 3.0 kg
 External dimensions (W x H x D)
 150 mm x 152 mm x 246 mm

DVD player

Playable discs: DVD VIDEO, DVD AUDIO, VCD, SVCD, CD, CD-R/RW (CD, VCD, MP3, WMA, JPEG format), DVD-R/-RW (video format)

Video output

Color system: NTSC
 Horizontal resolution: 500 lines
 Composite x1: 1.0 V (p-p)/75 Ω, synchronization negative
 S-video x1: Y output: 1.0 V (p-p)/75 Ω, synchronization negative
 C output: 0.286 V (p-p)/75 Ω
 Component x1: Y output: 1.0 V (p-p)/75 Ω
 P_B/P_R output: 0.7 V (p-p)/75 Ω

Audio output

Analog sound output:
 Speakers x2
 Output power: 18 W per channel, min. RMS, at 4 Ω at 1 kHz with no more than 10% total harmonic distortion
 Fitting impedance: 4 Ω to 16 Ω
 Headphones x1: 11 mW/32 Ω
 Fitting impedance: 16 Ω to 1 kΩ
 Subwoofer x1: 500 mVrms/10 kΩ
 Digital sound output:
 Optical x1: -21 dBm to -15 dBm

Audio input

Sound input: AUX x1
 400 mV/50 kΩ
 USB AUDIO x1

Tuner

FM tuner:
 Receiving frequency: 87.5 MHz to 108.0 MHz
 Antenna: 75 Ω- Unbalanced type
 AM (MW) tuner:
 Receiving frequency: 530 kHz to 1 710 kHz
 Antenna: External antenna jack (loop antenna)

Speaker

Type: Full range
 1-way bass-reflex type
 Magnetically shielded type
 Speaker: 8 cm cone x1
 Frequency response: 55 to 20 000 Hz
 Power handling capacity: 30 W
 Impedance: 4 Ω
 Sound pressure level: 80 dB/W·m
 Dimension (W x H x D): 120 mm x 151 mm x 241 mm
 Weight: 1.8 kg each

Designs and Specifications are subject to change without notice.

Table des matières

Introduction

À propos des disques	3
Description des parties	5

Pour commencer

Utilisation de la télécommande	6
Mise en place des piles dans de la télécommande	6
Commande du téléviseur avec la télécommande	7
Connexion	8

Opérations de base

Lecture de disques	12
Lecture	12
Pour changer l'affichage	13
Choisissez ce que vous souhaitez reproduire en utilisant les touches numériques	14
Pour arrêter la lecture	14
Pour arrêter momentanément la lecture	14
Pour avancer l'image image par image	14
Recherche rapide vers l'arrière/vers l'avant.....	14
Lecture à partir d'une position située 10 secondes en arrière (Relecture par une simple pression)	15
Lecture au ralenti	15
Saut au début d'une sélection	15
Pour changer la luminosité de la fenêtre d'affichage (DIMMER)	16
Ajustement du volume	16
Ajustement de la qualité du son.....	16
Coupeure temporaire du son (MUTING)	16

Opérations avancées

Lecture de fichiers audio/vidéo.....	16
Reprise de lecture	18
Sélection de la scène à reproduire.....	19
Lecture programmée/lecture aléatoire	20
Lecture répétée	22
Autres fonctions pratiques.....	24
Sélection des sous-titres.....	24
Sélection de la langue des dialogues	24
Sélection d'un angle de vue.....	24
Agrandissement de l'image (ZOOM)	25
Ajustement de la qualité de l'image (VFP).....	25
Création d'un son réaliste (3D PHONIC)	26
Ajustement du niveau de lecture (DVD LEVEL).....	26
Affichage d'images de meilleure qualité (SCAN MODE)	26

Fonctions spécifiques des DVD AUDIO	27
Lecture d'un groupe bonus	27
Images fixes affichables (B.S.P.).....	27
Utilisation de la barre de menu.....	28
Préférences	29
Codes des pays/régions.....	31

Écoute de la radio

Écoute d'une émission de radio	32
Accord d'une station pré-réglée.....	33

Fonctions pratiques

Lecture à partir de l'ordinateur	34
Écoute du son d'un autre appareil audio	35
Réglage des diverses minuteries	35
Réglage de l'horloge intégrée.....	35
Réglage de la minuterie quotidienne	35
Mise en attente automatique	36
Minuteur de mise en attente	37
Verrouillage du plateau à disque.....	37

Références

Guide de dépannage.....	38
Codes des langues.....	39
Spécifications	40

Comment lire ce manuel

- Les opérations sont décrites principalement en utilisant les touches de la télécommande. S'il y a les mêmes marques sur l'appareil, les touches de l'appareil peuvent aussi être utilisées.
- Les marques suivantes vous informent du type de disque que peut être utilisé pour l'opération.



JPEG

- Les illustrations et les écrans de télévision peuvent différer de l'écran réel et de sa description.
- "VCD" est une abréviation de "CD Vidéo".
- "SVCD" est une abréviation de "Super CD Vidéo".

Quelques remarques sur le maniement

■ Précautions importantes

Installation du système

- Posez le système à plat, sur un support adapté, dans un endroit sec, ni trop chaud ni trop froid, c.-à-d. entre 5°C et 35°C.
- Maintenez une distance suffisante entre le système et le téléviseur.
- Veillez à ce que le support sur lequel vous avez posé le système ne soit pas soumis aux vibrations.

Cordon d'alimentation

- Ne manipulez pas le cordon d'alimentation avec les mains mouillées.
- Une consommation d'électricité, si faible soit-elle, demeure pendant tout le temps que le cordon d'alimentation est branché à la prise secteur murale.
- Pour débrancher le cordon d'alimentation de la prise murale, tirez sur la fiche et non sur le cordon.

Pour prévenir tout mauvais fonctionnement du système

- Aucune pièce à l'intérieur du système ne doit être réparée par l'utilisateur. En cas de mauvais fonctionnement, débranchez le cordon d'alimentation et appelez le revendeur.
- Faites attention de ne pas introduire d'objet métallique dans le système.
- N'utilisez pas de disques aux formes irrégulières (p.ex. les disques en forme de cœur, de fleur ou de carte de crédit, etc.), et qui sont disponibles sur le marché, pour éviter toute détérioration du système.
- Veillez à ne pas insérer de disques sur lesquels figurent du ruban adhésif, des autocollants ou de la colle, pour éviter toute détérioration du système.

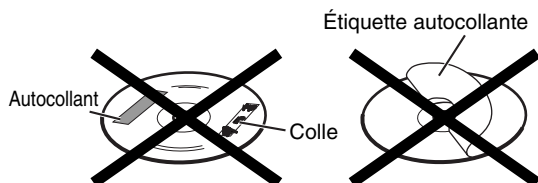

Remarque concernant les lois sur les droits d'auteur
Vérifiez les lois sur les droits d'auteur dans votre pays avant d'enregistrer à partir d'un DVD, VCD, SVCD ou CD. L'enregistrement d'ouvrages protégés par les droits d'auteur peut enfreindre les lois.

Remarque à propos du système de protection contre la copie

Les DVD sont protégés par un système de protection contre la copie. Lorsque vous connectez la chaîne directement à votre magnétoscope, le système de protection contre la copie entre en service et l'image peut ne pas être reproduite correctement.

■ Consignes de sécurité

Évitez l'humidité, l'eau et la poussière

Ne placez pas le système dans un lieu humide ou poussiéreux.

Évitez les températures élevées

N'exposez pas le système à la lumière directe du soleil et ne le placez pas à proximité d'une source de chaleur.

Lorsque vous vous absentez

Lorsque vous partez en voyage ou à toutes autres fins pour une durée prolongée, débranchez le cordon d'alimentation de la prise murale.

Laissez l'air circuler librement par les orifices d'aération

L'obstruction des orifices d'aération peut entraîner une détérioration du système.

Entretien de l'appareil

Nettoyez le système à l'aide d'un chiffon doux, en respectant les instructions appropriées, notamment sur l'usage de chiffons chimiquement traités. Les produits comme le benzène, les diluants ou autres solvants organiques, dont les désinfectants, sont à proscrire. Ils pourraient être à l'origine d'une déformation ou d'une décoloration.

En cas de pénétration d'un liquide à l'intérieur du système

Éteignez le système et débranchez le cordon d'alimentation de la prise murale, puis appelez le magasin où vous avez effectué votre achat. L'usage du système en pareil état pourrait provoquer un incendie ou une décharge électrique.

■ Si de la condensation d'humidité ou des gouttes d'eau se forment sur la lentille

Dans les cas suivants, de la condensation d'humidité ou des gouttes d'eau peuvent se former sur la lentille empêchant la chaîne de fonctionner correctement:

- Immédiatement après le démarrage d'un chauffage dans la pièce
- Quand la chaîne est installée dans un endroit contenant de la vapeur ou humide
- Quand la chaîne est amenée brusquement d'un endroit froid dans un endroit chaud

Dans n'importe lequel de ces cas, laissez la chaîne sous tension pendant 1 à 2 heures avant de l'utiliser.

Accessoires fournis

Consultez la liste des accessoires fournis ci-dessous et vérifiez que tout y est.

Le nombre entre parenthèses représente la quantité des pièces fournies. S'il manque un ou des éléments, appelez le revendeur immédiatement.

- Télécommande (1)
- Piles (2)
- Antenne FM (1)
- Antenne cadre AM (1)
- Cordon d'alimentation (1)
- Cordon vidéo composite (1)
- Cordons des enceintes (2)
- Filtre-tore (1)

- *Fabriqué sous licence de Dolby Laboratoires. "Dolby", "Pro Logic", "MLP Lossless" et le symbole des deux D sont des marques commerciales de Dolby Laboratories.*
- *"DTS" et "DTS 2.0+DIGITAL OUT" sont des marques déposées de Digital Theater Systems, Inc.*
- *Ce produit incorpore une technologie de protection des droits d'auteur protégée par des réclamations de méthode de certains brevets américains et autres droits de propriété intellectuelle que possède Macrovision Corporation et d'autres propriétaires de droits. L'utilisation de cette technologie de protection des droits d'auteur doit être autorisée par Macrovision Corporation, et elle est prévue pour une utilisation à domicile et d'autres visualisations limitées uniquement, sauf autorisation expresse de Macrovision Corporation. L'ingénierie inverse ou le désassemblage sont interdits.*

Types de disques compatibles

Ce système a été conçu pour lire les disques suivants : DVD VIDEO, DVD AUDIO, VCD, SVCD, CD

Cette chaîne peut aussi reproduire les disques suivants:

- Les disques DVD-R/RW finalisés enregistrés au format DVD VIDEO.
- Les disques CD-R/RW enregistrés dans les formats suivants
 - CD musicaux (disques finalisés)
 - VCD
 - SVCD
 - Disques MP3/WMA/JPEG enregistrés au format ISO 9660 (pour les détails, référez-vous à "Remarques sur les CD-R et les CD-RW")

Cependant, notez que certains disques ne peuvent pas être reproduit en raison de leurs caractéristiques, des conditions d'enregistrement ou d'une détérioration ou d'une souillure des disques.

Seuls les sons peuvent être reproduits pour les disques suivants:

- MIX-MODE CD CD-G
- CD-EXTRA CD TEXT

Les disques que vous pouvez lire:

Type de disque	Marque (Logo)	Format vidéo
DVD VIDEO		NTSC
DVD AUDIO		—
VCD		NTSC
SVCD		NTSC
CD		—
CD-R		—
CD-RW		—



est une marque de commerce de DVD Format/Logo Licensing Corporation.

* Remarque sur le code de région

Les lecteurs de DVD et les disques DVD VIDEO ont leur propre numéro de code de région. Cette chaîne peut uniquement reproduire les DVD VIDEO enregistrés avec le code de région et le standard vidéo donné ci-dessous.

Pour connaître le code de région disponible, regardez le panneau arrière de l'appareil.

Cette chaîne peut uniquement reproduire les DVD VIDEO dont le code de région comprend un "1".

Exemples :



Si vous insérez un DVD VIDEO avec un numéro de code de région incorrect, "ERREUR DE CODE REGIONAL!" apparaît sur l'écran du téléviseur, et la lecture ne peut pas démarrer.

- **Le fonctionnement à proprement parler de certains DVD VIDEO, DVD AUDIO, VCD ou SVCD peut différer des explications données dans ce manuel. Ceci est dû à la programmation et à la structure des disques, et non à un mauvais fonctionnement du système.**

Remarques sur les DVD-R et DVD-RW

- Cette chaîne peut aussi reproduire les DVD-R ou DVD-RW finalisés, enregistrés au format DVD-Vidéo.

Remarques sur les CD-R et les CD-RW

- Cette chaîne peut aussi reproduire les CD-R ou CD-RW si des fichiers MP3, WMA ou JPEG y sont enregistrés au format ISO 9660.
- Ce système prend en charge les disques "multi-sessions" (jusqu'à 20 sessions).
- Cette chaîne ne peut pas reproduire les disques au format "packet write (écriture par paquet)" (format UDF). Notez que certains disques ne peuvent pas toujours être reproduit en raison des caractéristiques, des conditions d'enregistrement ou d'une détérioration ou d'une souillure des disques.

Disques ne pouvant pas être reproduits

- Les disques suivants ne peuvent être lus: DVD-ROM, DVD-RAM, DVD-R/RW (enregistrés au format VR), CD-ROM, CD-I (CD-I Ready), Photo CD, SACD, etc.

La lecture de ces disques ne fera que générer du bruit et endommagera les enceintes.

Les disques endommagés et les disques de forme spéciale (autres que les disques de 12 cm ou 8 cm) ne peuvent pas être reproduits.

Précaution pour la lecture de disques à double face

La face non DVD d'un disque à "Dual Disc" n'est pas compatible avec le standard "Compact Disc Digital Audio". Par conséquent, l'utilisation de la face non DVD d'un disque à double face sur cet appareil n'est pas recommandée.

Remarques concernant tous les fichiers

- Le système peut reconnaître et reproduire uniquement les fichiers munis d'une des extensions suivantes, avec n'importe quelle combinaison de caractères majuscules et minuscules:
 - MP3: ".MP3", ".mp3"
 - WMA: ".WMA", ".wma"
 - JPEG: ".JPG", ".JPEG", ".jpg", ".jpeg"
- Si un caractère autre caractère qu'un caractère anglais d'un octet est utilisé pour le nom d'un fichier MP3/WMA/JPEG, le nom de plage/fichier ne sera pas affiché correctement.
- Le système peut reconnaître un maximum de 150 plages (fichiers) par groupe, de 99 groupes par disque, et le nombre total de plages (fichiers) pouvant être reproduites par le système est de 1 000.
- Notez toutefois que certaines plages ne peuvent toujours être reproduites normalement en raison des caractéristiques ou des conditions d'enregistrement des disques.

Pour les fichiers MP3/WMA

- Il se peut qu'un disque MP3 prêt à utiliser soit reproduit dans un ordre différent de celui indiqué sur le disque.
- La chaîne prend en charge les fichiers MP3/WMA enregistrés avec un débit binaire de 32 à 320 kbps et une fréquence d'échantillonnage de 16 kHz, 22,05 kHz, 24 kHz (WMA uniquement), 32 kHz, 44,1 kHz ou 48 kHz.
- Si des informations sous forme de balise (nom de l'album, artiste, titre de la plage, etc.) sont enregistrées sur un disque, ils apparaissent sur l'affichage de commande de fichier sur l'écran du téléviseur.
- Nous recommandons d'enregistrer chaque morceau (chanson) à une fréquence d'échantillonnage de 44,1 kHz et avec un débit de 128 (96 pour les fichiers WMA uniquement) kbps.
- Cette chaîne ne peut pas reproduire les fichiers codés avec plusieurs débits binaires (MBR). (MBR est un format permettant de coder un fichier contenant plusieurs débits binaires différents.)

Pour les fichiers JPEG

- Nous vous recommandons d'enregistrer un fichier à une résolution de 640 x 480.
- Cette chaîne peut reproduire les fichiers JPEG de base, à l'exception des fichiers JPEG monochromes.
- Cette chaîne peut reproduire les données JPEG provenant d'un appareil photo numérique compatibles avec le standard DCF (Design Rule for Camera File System) (quand une fonction telle que la rotation automatique d'une image est appliquée, ces données sortent du standard DCF et l'image peut ne pas être affichée).
- Si les données ont été traitées, éditées et retouchées sur un ordinateur avec un logiciel d'édition d'image, ces données peuvent ne pas être affichées.
- Cette chaîne ne peut pas reproduire les animations au format MOTION JPEG, ou les images fixes (TIFF etc.) autres que JPEG, ainsi que les images avec du son.
- Une image avec une résolution supérieure à 8 192 x 7 680 pixels ne peut pas être affichée.

Structure des disques

DVD VIDEO

Un DVD VIDEO est composé de "titres" et chaque titre peut être divisé en "chapitres".

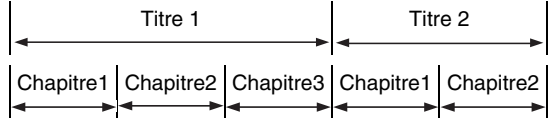

DVD AUDIO

Un DVD AUDIO est composé de "groupes" et chaque titre peut être divisé en "plages". Certains disques comprennent aussi un "groupe bonus" qui nécessite l'entrée d'un code pour être reproduit (page 27).

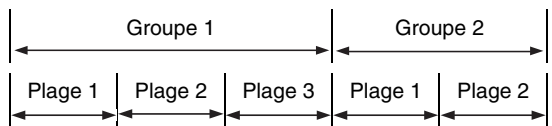

VCD/SVCD/CD

Les VCD, SVCD et CD sont composés de "plages".

En général, chaque plage possède son propre numéro. (Sur certains disques, chaque plage peut en plus être divisée par index.)

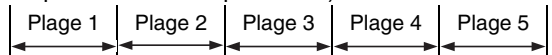

Disques MP3/WMA [JPEG]

Sur un disque MP3/WMA [JPEG], chaque image fixe est enregistrée comme une plage [fichier]. Les plages [fichiers] sont habituellement groupées en dossiers. Les dossiers peuvent aussi comprendre des autres dossiers, créant ainsi une hiérarchie de niveaux de dossiers.

Cet appareil simplifie la structure hiérarchique d'un disque et traite les dossiers comme "groupes".

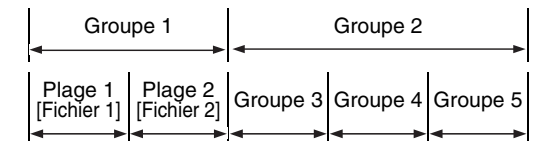

Cet appareil peut reconnaître un maximum de 1 000 plages [fichiers] sur un disque. De plus, il peut reconnaître un maximum de 150 plages [fichiers] par groupe et un maximum de 99 groupes par disque.

- S'il y a un autre type de fichier parmi les fichiers MP3/WMA [JPEG] dans un dossier, il est aussi compté pour le nombre total de fichiers.

Le nombre indique le numéro de page.

Panneau avant

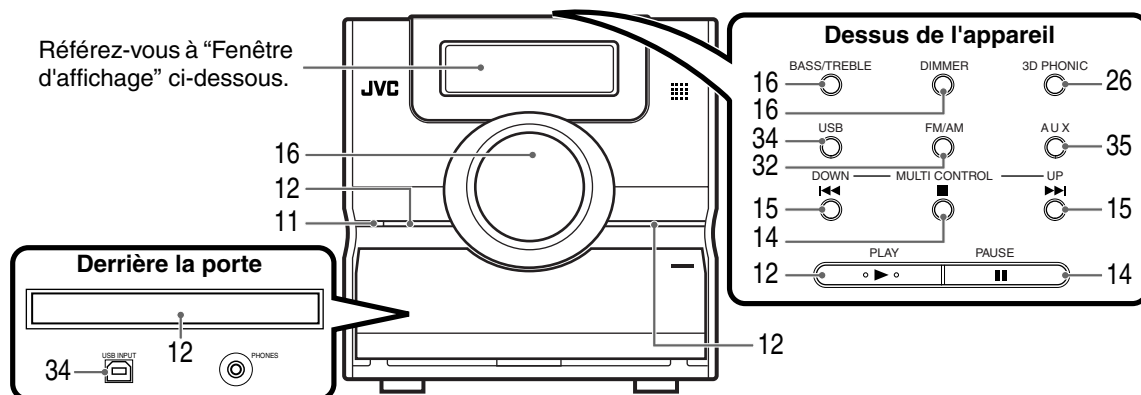

* Connectez un casque d'écoute (non fourni) avec une fiche stéréo mini. Si le casque d'écoute est connecté, les enceintes et le caisson de grave ne produisent aucun son.

Fenêtre d'affichage

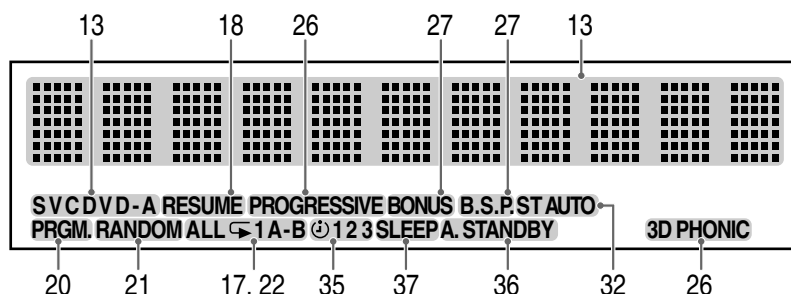

Panneau arrière

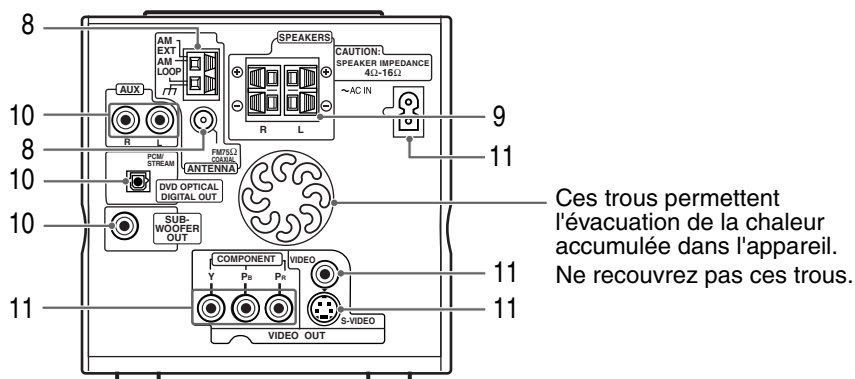

Utilisation de la télécommande

Le nombre indique le numéro de page.

Français

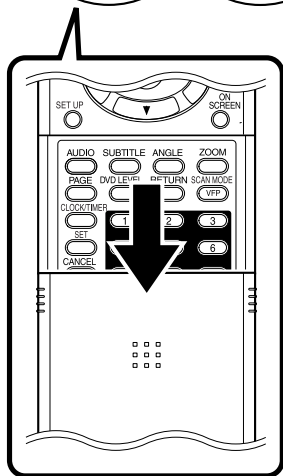
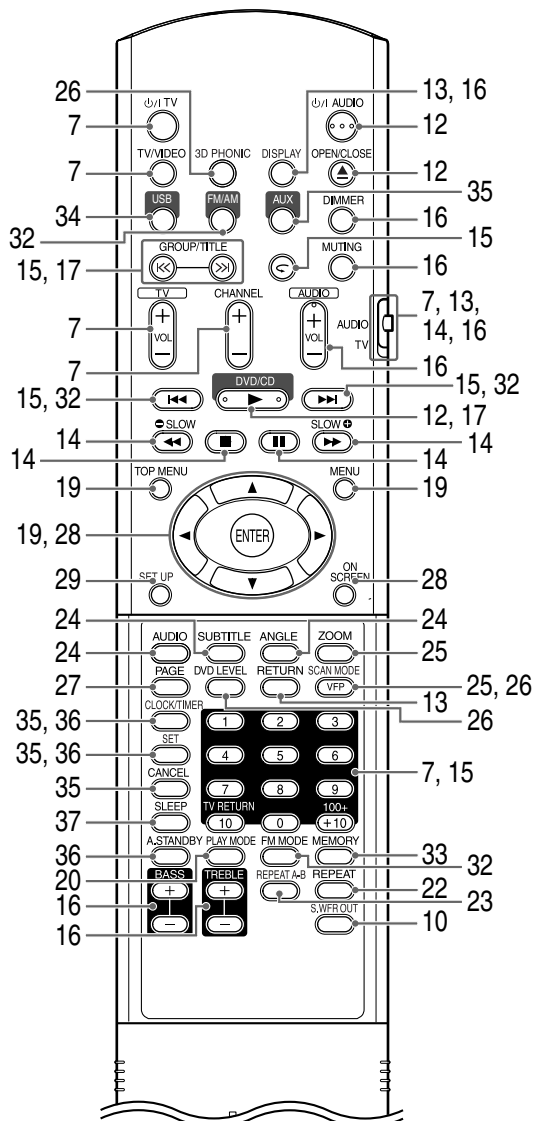

Mise en place des piles dans de la télécommande

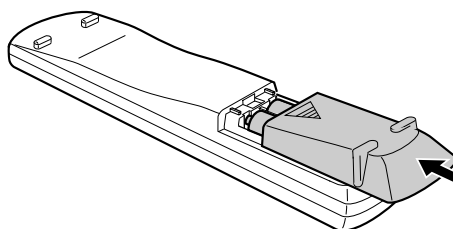
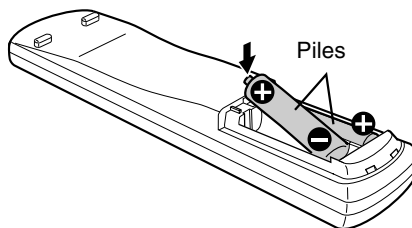
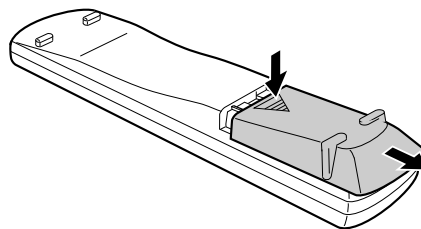

Si la plage de fonctionnement de la télécommande diminue, remplacez les piles. Utilisez deux piles sèches de type R6(SUM-3)/AA(15F).

ATTENTION

- N'utilisez pas une pile usée avec une pile neuve.
- N'utilisez pas des types de pile différents en même temps.
- Retirez les piles de la télécommande si celle-ci ne doit pas être utilisée pendant une période prolongée. Sinon, une fuite d'électrolyte pourrait se produire.

Utilisation de la télécommande

Lors de l'utilisation de la télécommande, dirigez-la vers le panneau avant de l'appareil. Si la télécommande est utilisée dans une direction très oblique, ou s'il y a un obstacle sur le chemin, les signaux peuvent ne pas être transmis.

Si le capteur de télécommande est exposé à une forte lumière telle que la lumière du soleil, la commande peut être refusée.

Cette page explique comment commander votre téléviseur en utilisant la télécommande de cet appareil.

Commande du téléviseur avec la télécommande

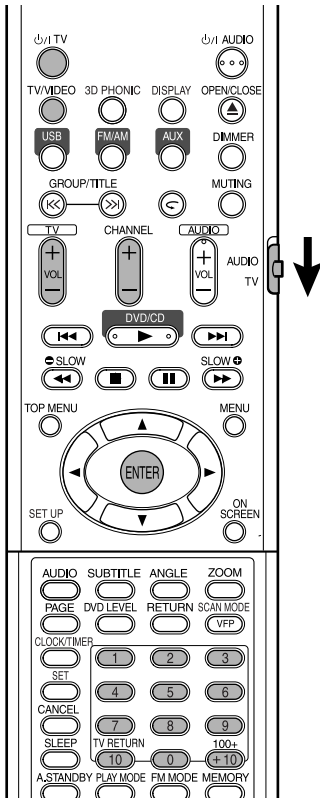

Réglage du code du fabricant

1 Poussez le sélecteur de mode de la télécommande du côté TV.



2 Maintenez pressée TV/VIDEO .

REMARQUE

Maintenez TV/VIDEO pressée jusqu'à la fin de l'étape 4.

3 Appuyez sur ENTER.

4 Appuyez sur les touches numériques (1-9, 0).

Ex. :

Pour un téléviseur Hitachi: Appuyez sur 1, puis sur 0.
 Pour un téléviseur Toshiba: Appuyez sur 0, puis sur 8.

S'il y a plus d'un code de fabricant, essayez-les tous et choisissez celui qui permet de commander l'appareil.

Fabricant	Code	Fabricant	Code
JVC	01	Samsung	12
Hitachi	10	Sanyo	13
Magnavox	02	Sharp	06
Mitsubishi	03	Sony	07
Panasonic	04, 11	Toshiba	08
RCA	05	Zenith	09

REMARQUE

Le code du fabricant peut être changé sans notification. Il se peut que vous ne puissiez pas commander un téléviseur produit par un des fabricants ci-dessus.

5 Relâchez la touche TV/VIDEO .

Pour commander le téléviseur

Utilisez la télécommande en la dirigeant vers le téléviseur.

TV/VIDEO	Mise de l'appareil sous/hors tension.
CHANNEL	Changement des canaux.
TV VOL	Ajustement du volume.
1 ~ 9 / 0 / 100+ / +10	Sélection des canaux. *1
TV RETURN	Pour commuter entre le canal précédemment sélectionné et le canal actuel.
TV/VIDEO	Commute entre le téléviseur et l'entrée vidéo.

*1 Assurez-vous d'abord que le sélecteur de la télécommande est sur la position TV.

REMARQUE

Quand vous remplacez les piles, réalisez de nouveau le réglage du code du fabricant.

Connexion des antennes

Connexion de l'antenne cadre AM (fournie)

1 Montez l'antenne cadre AM.

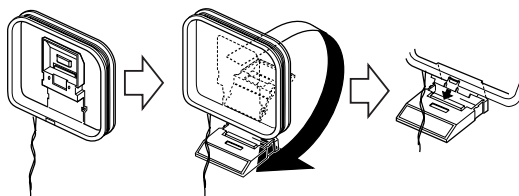

2 Connectez les cordons de l'antenne.

Appareil (panneau arrière)

Comment insérer les cordons de l'antenne

Connectez les deux cordons d'antenne comme décrit ci-dessus.

Si le cordon d'antenne est recouvert d'une gaine de vinyle, tordez-la et tirez sur gaine pour la retirer.

3 Tournez l'antenne cadre AM dans la direction qui offre la meilleure réception radio. Placez l'antenne cadre AM aussi loin que possible de l'appareil.

- Ne placez pas l'antenne cadre AM sur une table métallique ou près d'un téléviseur, ordinateur personnel, etc. Sinon, cela pourrait nuire à la réception radio.

■ Si une bonne réception radio ne peut pas être obtenue avec l'antenne cadre AM fournie

Fil électrique: 3 - 5 m (en vente dans les commerce)

Accrochez le fil électrique étendu horizontalement, de préférence dans un endroit élevé comme au dessus d'une fenêtre ou à l'extérieur.

Connectez les cordons de l'antenne cadre AM ensemble.

Connexion de l'antenne FM (fournie)

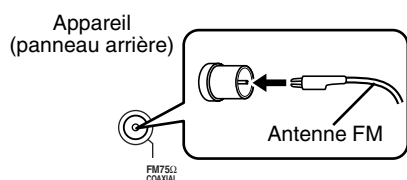

Placez l'antenne toute droite dans la direction qui offre la meilleure réception radio et fixez-la avec un ruban adhésif.

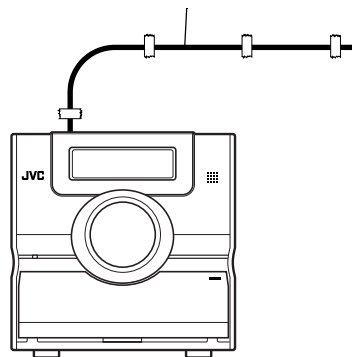

■ Si une bonne réception radio ne peut pas être obtenue avec l'antenne fournie ou en utilisant une antenne commune

En fonction des conditions de réception radio, une alimentation d'antenne (vendue séparément: compatible avec 300 Ω) peut être utilisée. Dans ces cas, un convertisseur (non fourni) est requis.

Pour les détails sur la connexion d'une antenne vendue séparément, référez-vous au mode d'emploi de l'antenne ou du convertisseur.

Lors du positionnement de l'antenne, écoutez une émission de radio (référez-vous à "Écoute d'une émission de radio" à la page 32).

Connexion des enceintes

Il n'y a pas de différences entre l'enceinte gauche et droite.

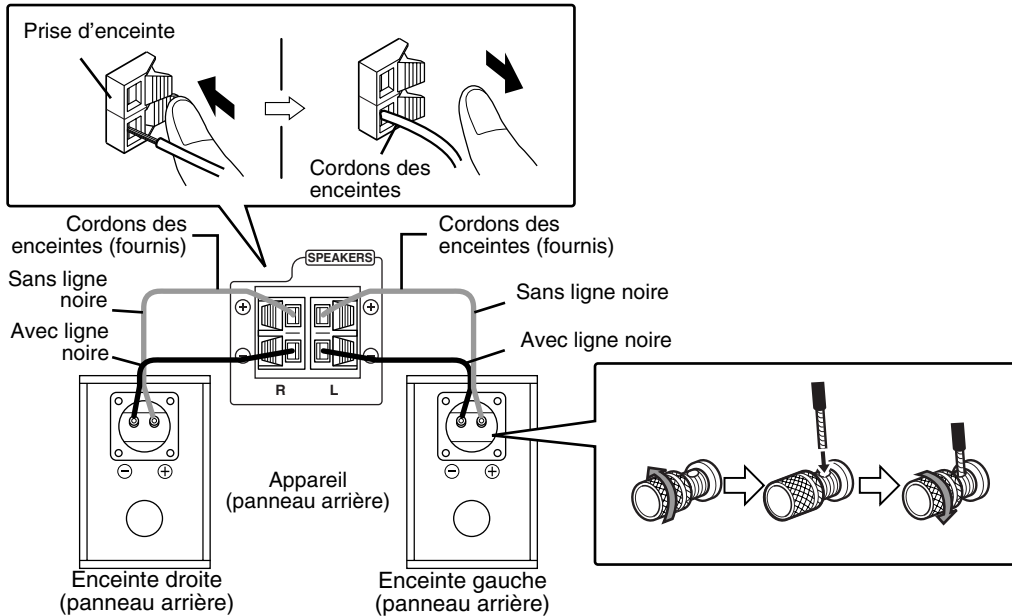

ATTENTION

- **NE tentez PAS de raccorder plusieurs enceintes à une borne d'enceinte.**
- **Les enceintes de cet appareil sont blindées magnétiquement, mais des irrégularités de couleur peuvent se produire sur le téléviseur selon la façon dont les enceintes sont placées. Gardez en tête ce qui suit.**
 1. Mettez le téléviseur hors tension avant d'installer les enceintes. Attendez environ 30 minutes avant de remettre le téléviseur sous tension.
 2. Si des irrégularités de couleur se produisent sur les images du téléviseur, éloignez les enceintes à plus de 10 cm du téléviseur.

Les enceintes utilisent un bois naturel pour le diaphragme et le coffret afin de reproduire un son plus fidèle. Leur apparence sera par conséquent différente pour chaque appareil.

La grille de l'enceinte peut être détachée.

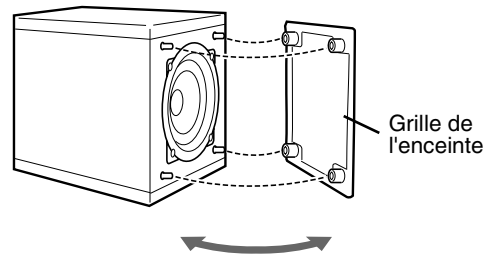

REMARQUE

- L'impédance des enceintes pouvant être connectées à l'appareil est de $4\ \Omega$ à $16\ \Omega$.
- Afin que le refroidissement de l'appareil soit suffisant, laissez un espace supérieur à 1 cm entre l'appareil et les enceintes ou d'autres objets.

Connexion des autres appareils

Cette page explique comment connecter l'appareil à d'autres appareils.

Connexion d'un caisson de grave

Avec caisson de grave avec amplificateur intégré (non fourni), vous pouvez un son grave plus dynamique. Référez-vous au mode d'emploi du caisson de grave pour les détails.

Caisson de grave avec amplificateur intégré (non fourni)

Cordon audio (non fourni)
(Si un cordon audio est fourni avec le caisson de grave avec amplificateur intégré, vous pouvez utiliser ce cordon.)

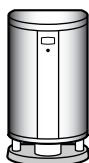

Appareil

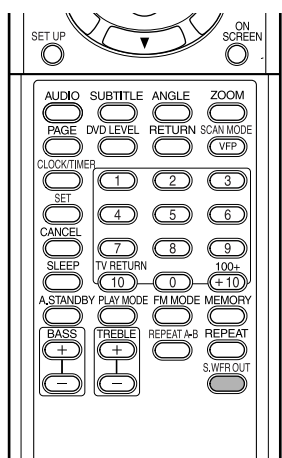
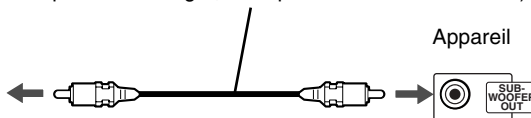

Si vous souhaitez écouter le son du caisson de grave, appuyez sur **S.WFR OUT** sur la télécommande pour afficher "SUBWOOFER" sur la fenêtre d'affichage de l'appareil. Chaque fois que vous appuyez sur la touche, l'affichage change entre "SUBWOOFER" et "OFF".

REMARQUE

Si "SUBWOOFER" est choisi, les sons graves des enceintes gauche et droite sont réduits automatiquement et sortis principalement par le caisson de grave.

Connexion à un autre appareil

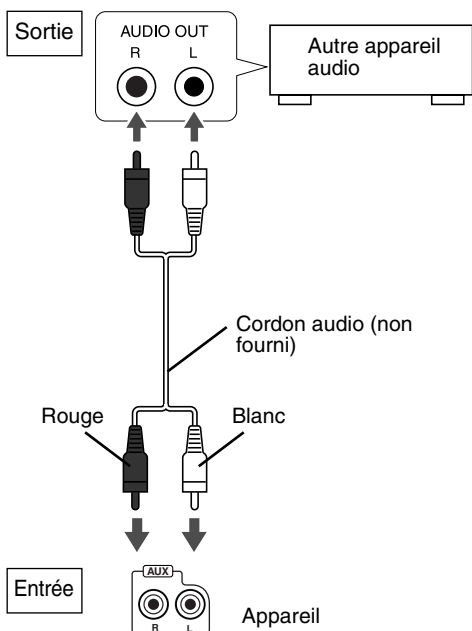

Connexion d'un appareil numérique

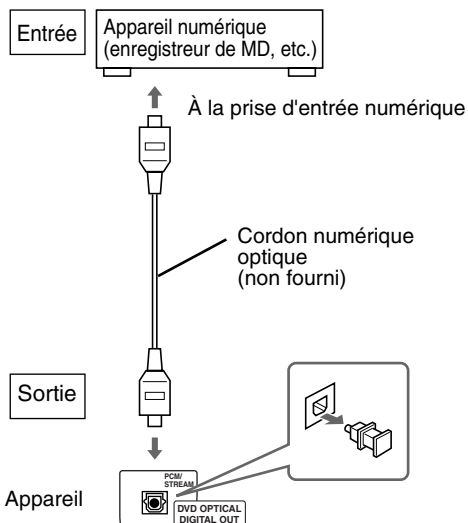

ATTENTION

- Pour les détails sur les signaux sortis, référez-vous à la page 30.
- Si vous connectez cet appareil à un appareil muni de la fonction de décodeur Dolby Digital, le réglage "COMPRESS. PLAGÉ DYN." de la section "AUDIO" (page 30) devient invalide quel que soit le son provenant de la sortie audio numérique de cet appareil.

Connexion à un téléviseur

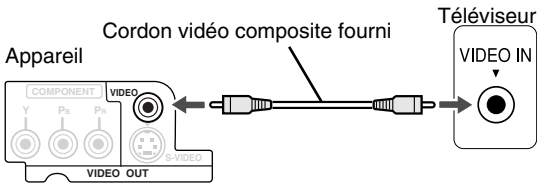

ATTENTION

Connectez l'appareil directement au téléviseur (ou moniteur) sans le faire passer par un magnétoscope. Sinon, l'image peut être déformée pendant la lecture.

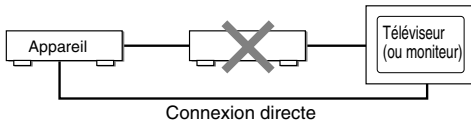

De plus, si vous connectez l'appareil à téléviseur muni d'un magnétoscope intégré, l'image peut être déformée lors de la lecture.

Vous pouvez obtenir des images de meilleure qualité en utilisant le cordon suivant à la place du cordon vidéo fourni.

Connexion à l'aide d'un cordon S-Vidéo

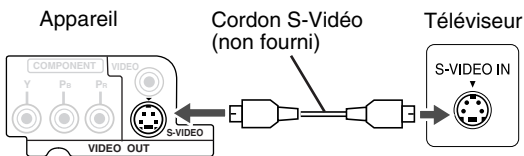

Connexion à l'aide d'un cordon vidéo en composantes

Vous pouvez obtenir des images de meilleure qualité que lors de l'utilisation d'un cordon S-Vidéo.

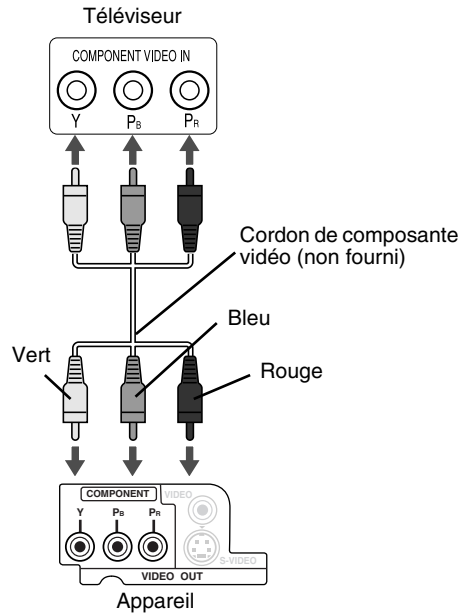

ATTENTION

Utilisez soit le cordon S-Vidéo soit le cordon vidéo en composantes. Si les deux cordons sont utilisés à la fois, il se peut que les images ne soient pas affichées correctement.

REMARQUE

- Afin de profiter des images en mode Progressif (page 26), le téléviseur doit être muni d'une entrée vidéo progressive.
- Si les prises d'entrée vidéo en composantes de votre téléviseur sont de type BNC, utilisez un adaptateur (non fourni) pour les convertir.

Raccordement du cordon d'alimentation

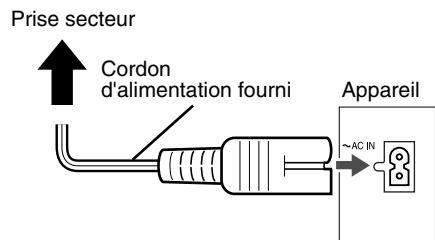

- Connectez le cordon d'alimentation une fois que toutes les connexions sont terminées.
- Le témoin d'attente (sur le panneau avant) s'allume.

Lecture

DVD VIDEO **DVD AUDIO** **VCD** **SVCD** **CD** (Référez-vous à la page 17 pour la lecture des disques MP3/WMA et JPEG.)

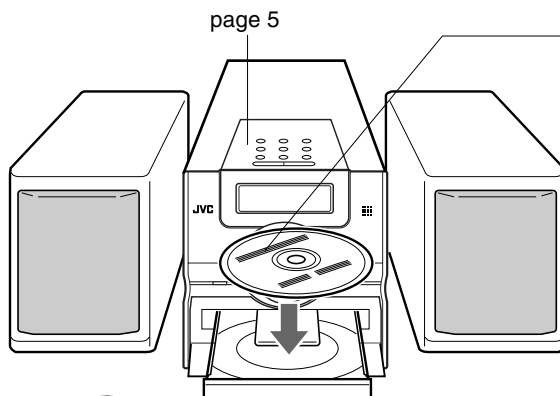

Placez un disque avec la partie imprimée dirigée vers le haut.

- Placez un disque de 8 cm dans la partie en creux au centre du plateau.

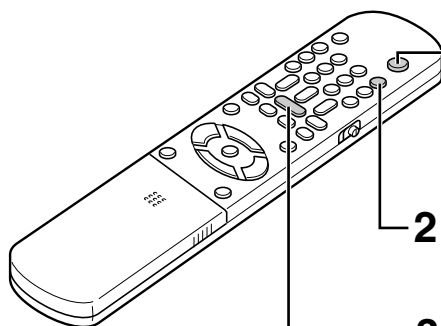

1 Appuyez sur **⏻/AUDIO**.

- L'appareil est mis sous tension et le témoin d'attente s'éteint.
- Appuyez de nouveau sur **⏻/AUDIO** pour mettre l'appareil hors tension.

2 Appuyez sur **⏏/OPEN/CLOSE** pour ouvrir le plateau à disque pour y placer un disque.

3 Appuyez sur **DVD/CD ▶**.

Le plateau à disque se referme et la lecture démarre.

- L'appareil est mis sous tension quand vous appuyez sur une touche **PLAY ▶**, **USB**, **FM/AM**, **AUX** ou **⏏** sur l'appareil et **DVD/CD ▶**, **USB**, **FM/AM**, **AUX** ou **⏏/OPEN/CLOSE** sur la télécommande quand l'appareil est hors tension. Si vous appuyez sur une autre touche que **⏏** or **⏏/OPEN/CLOSE**, la source change aussi (si un disque est en place, sa lecture démarre).

REMARQUE

- Un écran de menu peut apparaître sur le téléviseur après le démarrage de la lecture d'un **DVD/VCD/SVCD**. Dans ce cas, choisissez l'élément que vous souhaitez reproduire en utilisant les touches suivantes sur la télécommande.
 - Choisissez l'élément souhaité en utilisant le curseur **▲/▼/◀/▶** et appuyer sur **ENTER**.
 - Choisissez un élément souhaité en utilisant les touches numériques.
- En fonction du disque, l'opération réelle peut être différente de cette description.



Les écrans apparaissent sur le téléviseur quand ce dernier est sous tension.

Les messages suivants apparaissent en fonction de l'état de la chaîne.
(Quand FM, AM, USB ou AUX est choisi comme source, aucun message n'apparaît.)

EN LECTURE	Apparaît lors de la lecture des données sur le disque par le système. Attendez un instant.
ERREUR DE CODE REGIONAL!	Apparaît en cas de discordance du code de région du DVD VIDEO et du code pris en charge par le système. (page 3)
PAS DE DISQUE	Apparaît si aucun disque n'est chargé.
OUVERTURE	Apparaît quand vous ouvrez le plateau à disque.
FERMETURE	Apparaît quand vous fermez le plateau à disque.
DISQUE ILLISIBLE	Apparaît quand vous essayez de reproduire un disque non reproductible.

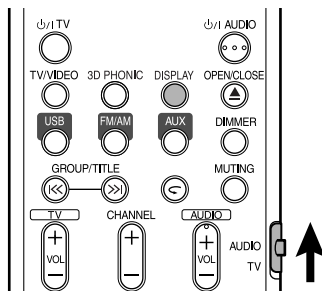

Fenêtre affichée pendant la lecture d'un disque

Ex.: Quand un DVD VIDEO est reproduit

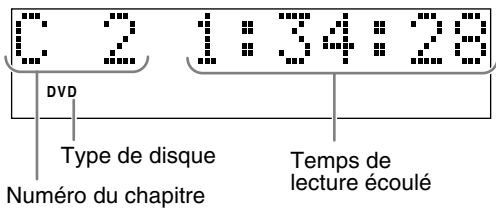

Ex.: Quand un DVD AUDIO est reproduit

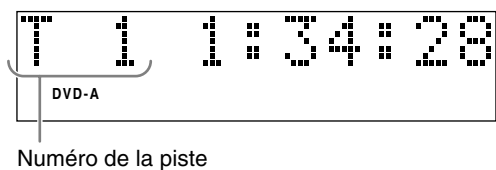

Si "BONUS" ou "B.S.P." apparaît pendant la lecture d'un DVD AUDIO référez-vous à la page 27.

Ex.: Quand un SVCD ou VCD est reproduit

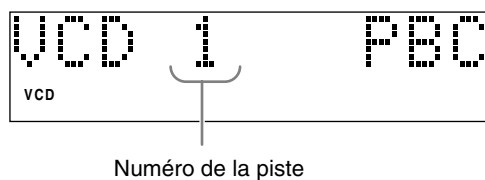

- Lors de la lecture d'un SVCD, l'indicateur SVCD s'allume à la place de l'indicateur VCD.
- PBC (commande de lecture): Un signal enregistré dans un VCD (version 2.0) pour commander la lecture. Il est possible d'utiliser un logiciel interactif ou un logiciel avec une fonction de recherche en utilisant l'écran de menu enregistré dans un VCD compatible PBC. Pour reproduire un disque sans la fonction PBC, réalisez les opérations suivantes.
 - Choisissez le numéro de plage en utilisant les touches numériques pendant que le disque est à l'arrêt.
 - Choisissez le numéro de plage en utilisant ►► pendant que le disque est à l'arrêt, puis appuyez sur DVD/CD ►.
- Appuyez sur **RETURN** pour retourner au niveau supérieur pendant la lecture PBC d'un VCD ou SVCD.

Ex.: Quand un CD est reproduit

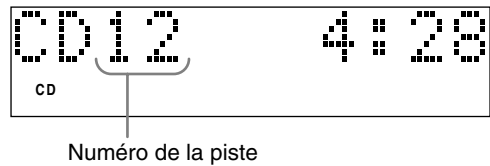

Ex.: Quand un fichier MP3/WMA est reproduit

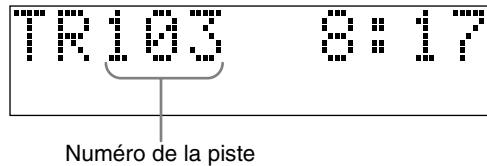

Pour changer l'affichage

Appuyez sur **DISPLAY**.

Chaque fois que vous appuyez sur la touche, l'indication sur l'affichage change temporairement comme suit:

• Pour DVD VIDEO

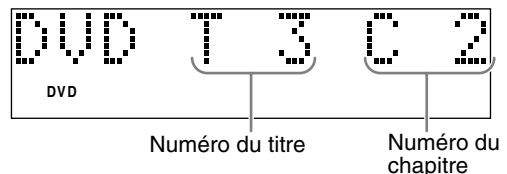

• Pour DVD AUDIO

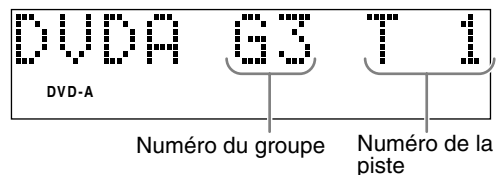

• Pour MP3/WMA

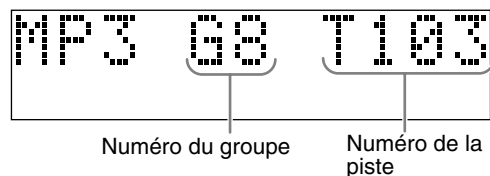

• Pour SVCD/VCD/CD

L'indication de l'horloge apparaît sur la fenêtre d'affichage.

- Avant que l'horloge soit réglée (page 35), "AM 12:00" apparaît.
- Quand l'appareil est hors tension, appuyer sur **DISPLAY** permet de mettre hors service l'indication de l'horloge pour faire des économies d'énergie.

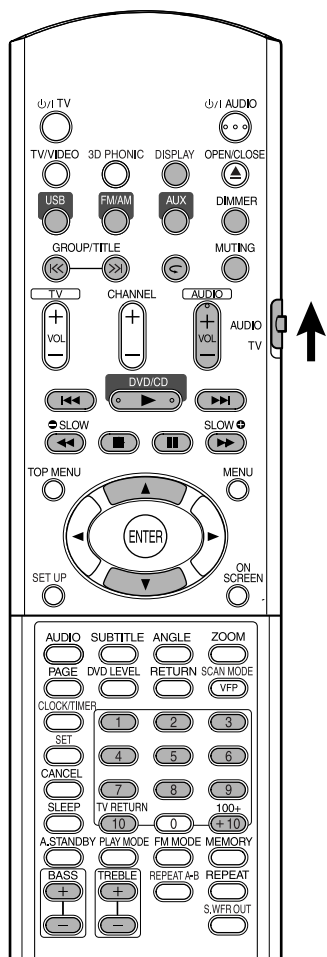

Choisissez ce que vous souhaitez reproduire en utilisant les touches numériques



REMARQUE

- Réglez le sélecteur de mode de télécommande sur **AUDIO** avant d'utiliser les touches numériques.
- Pour un VCD ou SVCD, cette opération peut être réalisée quand le disque est à l'arrêt ou pendant la lecture sans la fonction PBC.
- Pour un disque DVD AUDIO, CD, MP3/WMA ou JPEG, cette opération peut aussi être réalisée quand le disque est à l'arrêt.
- Cette opération ne peut pas être réalisée pour certains disques.

Choisissez le numéro du chapitre ou de la plage à reproduire pendant la lecture.

- Référez-vous à "Comment utiliser les touches numériques" à la page 15.

Pour arrêter la lecture



Appuyer sur **■** pendant la lecture.

Pour arrêter momentanément la lecture



Appuyer sur **II** pendant la lecture.

Pour redémarrer la lecture normale, appuyez sur DVD/CD ▶.

- Pour le diaporama JPEG, appuyer sur DVD/CD ▶ démarre la lecture à partir du fichier suivant.

Pour avancer l'image image par image



Appuyez sur **II** pendant une pause.

- Chaque fois que vous appuyez sur la touche, l'image suivante est affichée.

Recherche rapide vers l'arrière/vers l'avant



Appuyez sur **◀◀** ou **▶▶** pendant la lecture.

- Chaque fois que vous appuyez sur la touche, la vitesse augmente (x2, x5, x10, x20, x60). Pour rétablir la vitesse normale, appuyez sur DVD/CD ▶.

REMARQUE

- La recherche rapide vers l'arrière/vers l'avant ne peut pas être réalisée pour les disques MP3, WMA et JPEG.
- Pour les DVD VIDEO, VCD ou SVCD, aucun son ne sort pendant la recherche rapide vers l'arrière/l'avant.
- Pour les CD ou les DVD AUDIO, le son est intermittent pendant la recherche rapide vers l'arrière/vers l'avant.

Lecture à partir d'une position située 10 secondes en arrière (Relecture par une simple pression)



Appuyer sur pendant la lecture.

REMARQUE

- Cette opération ne peut pas être réalisée pour certains disques.
- Il n'est pas possible de retourner au titre précédent.

Lecture au ralenti



Appuyez sur **SLOW** ou **SLOW** pendant une pause.

- Chaque fois que vous appuyez sur la touche, la vitesse de lecture augmente ($\times 1/32$, $\times 1/16$, $\times 1/8$, $\times 1/4$, $\times 1/2$).
- Appuyez sur **DVD/CD** pour reprendre la lecture normale.

REMARQUE

- Aucun son ne sort.
- La lecture au ralenti vers l'arrière peut ne pas être fluide.
- Pour les VCD ou SVCD, la lecture au ralenti peut être réalisée uniquement vers l'avant.

Saut au début d'une sélection



Appuyez sur ou pendant la lecture*.

- Appuyez sur pour sauter au chapitre ou à la plage suivante.
- Appuyez une fois sur pour sauter au début du chapitre ou de la plage en cours de lecture (sauf pour les disques JPEG).
- Appuyez sur **GROUP/TITLE** ou pour choisir le titre ou le groupe.
- Pendant la lecture d'un disque JPEG, appuyez sur ou sur le curseur pour reproduire le fichier suivant, ou appuyez sur ou sur le curseur pour reproduire le fichier précédent.

REMARQUE

- * Pour un VCD ou SVCD, cette opération peut être réalisée pendant la lecture sans la fonction PBC.
- Sauf pour les DVD VIDEO, cette fonction peut aussi être réalisée quand le disque est à l'arrêt.
- Cette opération ne peut pas être réalisée pour certains disques.

Comment utiliser les touches numériques

Ex.:

5: 15: →
 20: → 25: → →

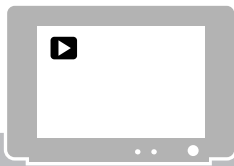

Icônes guide affichés sur l'écran du téléviseur (Guide sur l'écran)



: Lecture



: Pause



: Recherche rapide vers l'arrière/vers l'avant



: Lecture au ralenti (vers l'arrière/vers l'avant)



: Le disque contient plusieurs angles de vue (page 24)



: Le disque contient plusieurs langues de dialogue (page 24)



: Le disque contient plusieurs langues de sous-titre (page 24)



: Le disque ne peut pas accepter l'opération réalisée.

Pour changer la luminosité de la fenêtre d'affichage (DIMMER)

Appuyez répétitivement sur DIMMER.

- Chaque fois que vous appuyez sur la touche, le mode de gradateur change comme suit:

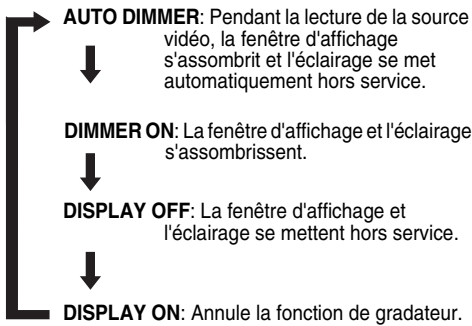

- Quand l'appareil est hors tension, appuyer sur **DISPLAY** permet de mettre hors service l'indication de l'horloge pour faire des économies d'énergie.

Les opérations ci-dessous peuvent être réalisées pour toutes les sources.

Ajustement du volume

Appuyez sur **AUDIO VOL +/-**.

REMARQUE

Le volume peut aussi être ajusté en tournant le réglage **VOLUME** sur l'appareil.

Ajustement de la qualité du son

Graves: Appuyez sur **BASS +/-**.

Aigus: Appuyez sur **TREBLE +/-**.

- Plage d'ajustement: -5 à +5.

Coupure temporaire du son (MUTING)

Appuyez sur **MUTING**.

- Aucun son ne sort des enceintes, du casque d'écoute et du caisson de grave.
- Appuyez de nouveau sur **MUTING** pour rétablir le son. Si l'appareil est mis hors tension puis de nouveau sous tension, le son est aussi rétabli.

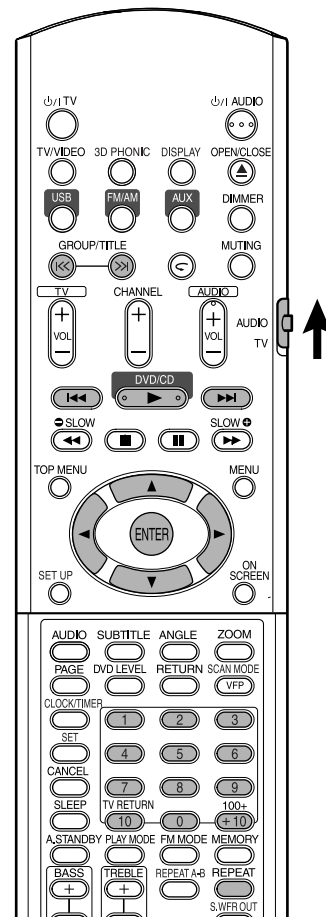

REMARQUE

Réglez le sélecteur de mode de télécommande sur **AUDIO** avant d'utiliser les touches numériques.



Lecture

MP3 WMA JPEG

L'affichage d'un disque MP3/WMA est décrit ici comme exemple.

Pour un disque JPEG, le mot "plage" est utilisé pour désigner un "fichier".

REMARQUE

Lors de la lecture d'un disque contenant à la fois des fichiers MP3/WMA et JPEG, réglez le type de fichier à reproduire, puis remettez la chaîne sous tension (page 29).

1 Mettez un disque en place.

Numéro du groupe en cours/ Mode de lecture (PROGRAM, RANDOM, REPEAT)
Nombre total de groupes

Balise d'information (disques MP3/WMA)

Durée de lecture écoulée de la plage actuelle (disques MP3/WMA)

FILE PROGRAM REPEAT STEP TIME 00:02:18

Group : 3 / 3 Track : 10 / 30 (Total 1000)

Blue
Red
Green

Track Information
Title
Weather
Artist
Earth
Album
Nature

01. Cloudy.mp3
02. Fair.mp3
03. Fog.mp3
04. Hail.mp3
05. Indian summer.mp3
06. Rain.mp3
07. Shower.mp3
08. Snow.mp3
09. Thunder.mp3
10. Typhoon.mp3
11. Wind.mp3
12. Winter sky.mp3

Groupe en cours

Piste (fichier) en cours

Numéro de la piste (fichier) en cours / Nombre total de pistes (fichiers) du groupe en cours

Nombre total de pistes (fichiers) sur le disque

État de la lecture

2 Appuyez sur le curseur ▲/▼ pour choisir un groupe.

3 Appuyez sur le curseur ► pour aller à la liste des plages.

- Appuyez sur le curseur ◀ pour retourner à la liste des groupes.

4 Appuyez sur le curseur ▲/▼ pour choisir une plage.

Lecture de diaporama **JPEG**

- À l'étape **5**, pour un disque JPEG, quand vous appuyez sur **DVD/CD ►**, les fichiers sont reproduits de façon continue à partir du fichier choisi (lecture de diaporama), et quand vous appuyez sur **ENTER**, seul le fichier choisi est reproduit.
- La durée d'affichage pour un fichier pendant la lecture diaporama est d'environ 3 secondes.
- Une fois que tous les fichiers ont été reproduits, la lecture s'arrête automatiquement.

5 Appuyez sur DVD/CD ► ou ENTER.

REMARQUE

- GROUP/TITLE** ◀, ▶ peut aussi être utilisé à l'étape **2**.
- Les touches numériques peuvent aussi être utilisées à l'étape **4**. Dans ce cas, l'étape **5** n'est pas nécessaire. (Pour savoir comment utiliser les touches numériques référez-vous à la page 15.)
- ◀◀ ou ▶▶ peut aussi être utilisé à l'étape **4**. Dans ce cas, l'étape **5** n'est pas nécessaire.

Lecture répétée

MP3 WMA JPEG

1 Appuyez sur REPEAT.

- Chaque fois que vous appuyez sur la touche, le mode de lecture répétée et son indication changent comme suit:

Éléments répétés	Sur le téléviseur	Sur la fenêtre d'affichage
Piste actuelle (disque MP3/WMA uniquement)	REPEAT TRACK	REP TRK ↺ 1
Groupe en cours	REPEAT GROUP	REP GRP ↺
Disque entier	REPEAT ALL	REP ALL ALL ↺
Annulation	Pas d'indication	REP OFF
La plage actuelle pendant la lecture programmée/aléatoire (disque MP3/WMA uniquement)	REPEAT STEP	REP STEP ↺ 1
Toutes les plages pendant la lecture programmée/aléatoire (disque MP3/WMA uniquement)	REPEAT ALL	REP ALL ALL ↺

2 Appuyez sur DVD/CD ►.

REMARQUE

- Le type de répétition peut être changé pendant la lecture.
- Le mode de répétition est annulé automatiquement s'il y a un fichier qui ne peut pas être reproduit (page 3).

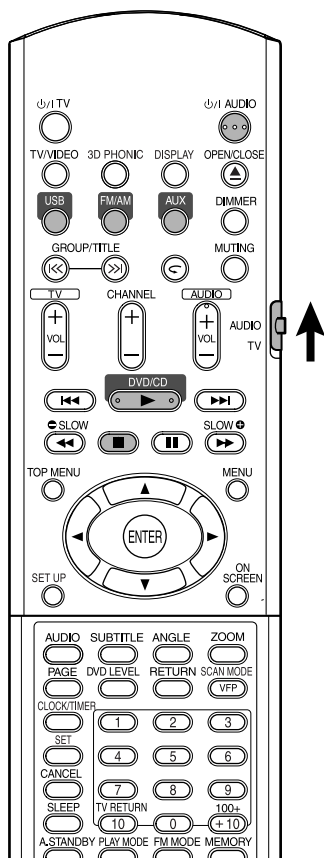

REMARQUE

Réglez le sélecteur de mode de télécommande sur **AUDIO** avant d'utiliser les touches numériques.



Cette chaîne peut mémoriser le point d'arrêt de façon que quand vous reprenez la lecture en appuyant sur DVD/CD ► (même à partir du mode d'attente), elle reprend à partir du point où vous l'avez interrompue—Reprise de lecture.

L'indicateur RESUME s'allume sur la fenêtre d'affichage quand vous arrêtez la lecture.

Comment suspendre la lecture

Réalisez n'importe laquelle des opérations suivantes pendant la lecture.

Appuyez une fois sur ■.*

Appuyez sur 0/I AUDIO pour mettre l'appareil hors tension.

Changez la source sur USB, FM, AM ou AUX.*

* Même si l'appareil est mis hors tension en appuyant sur 0/I AUDIO, la position d'interruption de la lecture est mémorisée.



Pour démarrer la lecture à partir de la position mémorisée

Appuyez sur DVD/CD ►.

REMARQUE

- Cette fonction ne peut pas être utilisée en lecture programmée ou lecture aléatoire.
- La position à partir de laquelle la lecture reprend peut être légèrement différente de la position d'interruption.
- Quand un menu de disque est affiché, la fonction de reprise peut ne pas fonctionner.
- La langue des dialogues, la langue des sous-titres et l'angle de vue sont aussi mémorisés en même temps que la position d'interruption.
- La position mémorisée est annulée si le plateau à disque est ouvert. De plus, si vous appuyez sur ■ pendant la lecture, "RESUME" est affiché. Si vous appuyez de nouveau sur ■, les informations mémorisées sont annulées.
- Au moment de l'achat, la fonction de reprise est en service (MARCHE). La fonction de reprise peut être mise hors service (ARRET) (page 30).

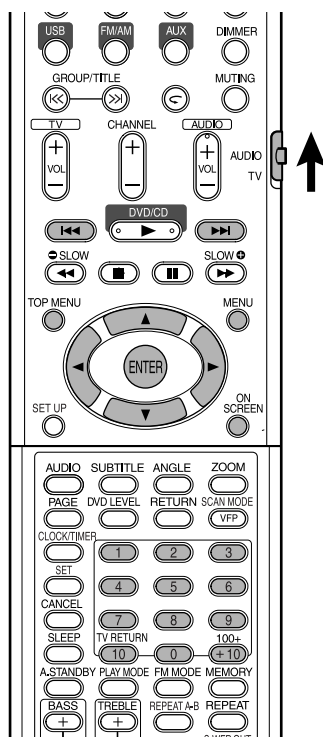

REMARQUE

Réglez le sélecteur de mode de télécommande sur **AUDIO** avant d'utiliser les touches numériques.

Choisissez la scène à partir du menu

DVD VIDEO **DVD AUDIO** **VCD** **SVCD**

1 Appuyez sur MENU ou TOP MENU pendant que le disque est à l'arrêt ou pendant la lecture*1.

- L'écran de menu de disque est affiché.
- Seul **TOP MENU** peut être utilisé pour les DVD AUDIO.

2 Appuyez sur le curseur ▲/▼/◀/▶ (uniquement pour les DVD VIDEO ou DVD AUDIO) ou sur les touches numériques pour choisir la scène à reproduire.

- Référez-vous à "Comment utiliser les touches numériques" (page 15).
- Si l'écran de menu comprend plusieurs pages, appuyez sur ◀◀ ou ▶▶ pour changer la page (uniquement pour les VCD et SVCD).

3 Appuyez sur ENTER.

REMARQUE

- *1 Pour les VCD et SVCD, cette opération peut être réalisée uniquement quand la fonction PBC est hors service.
- Cette opération ne peut pas être réalisée pour un disque sans écran de menu.
- Avec certains disques, la lecture peut démarrer sans que vous appuyiez sur ENTER.

Désignation de la durée (recherche temporelle)

DVD VIDEO **DVD AUDIO** **VCD** **SVCD** **CD**

1 Appuyez deux fois sur ON SCREEN pendant la lecture*2.

La barre de menu est affichée (page 28).

2 Appuyez sur le curseur ◀/▶ pour choisir ◀▶.

3 Appuyez sur ENTER.

4 Entrez la durée*3 en utilisant les touches numériques (1-9, 0).

Ex.: Si vous souhaitez reproduire un DVD VIDEO à partir de la position (0 heure) 23 minutes 45 secondes, appuyez dans l'ordre sur les touches:

0 → 2 → 3 → 4 → 5

- Si vous entrez un chiffre incorrecte, appuyez sur le curseur ◀ pour effacer le chiffre puis entrez-le de nouveau.

5 Appuyez sur ENTER.

Pour faire disparaître la barre de menu, appuyez sur **ON SCREEN**.

REMARQUE

- Cette fonction ne peut pas être utilisée pour un DVD VIDEO sans informations de temps enregistrées.
- Cette fonction ne peut pas être utilisée pendant la lecture programmée ou lecture aléatoire.
- *2 Pour un VCD ou SVCD, cette opération peut être réalisée quand le disque est à l'arrêt ou pendant la lecture sans la fonction PBC.
- *3 La recherche temporelle pour un DVD VIDEO démarre à partir du début du titre, et à partir du début de la plage reproduite pour un DVD AUDIO. La recherche temporelle pour les VCD, SVCD et CD fonctionne comme suit:
 - Quand un disque est à l'arrêt, la recherche temporelle démarre à partir du début du disque.
 - Quand le disque est en cours de lecture, la recherche temporelle est réalisée à l'intérieur de la plage en cours de lecture.

DVD VIDEO DVD AUDIO VCD SVCD C D MP3 WMA

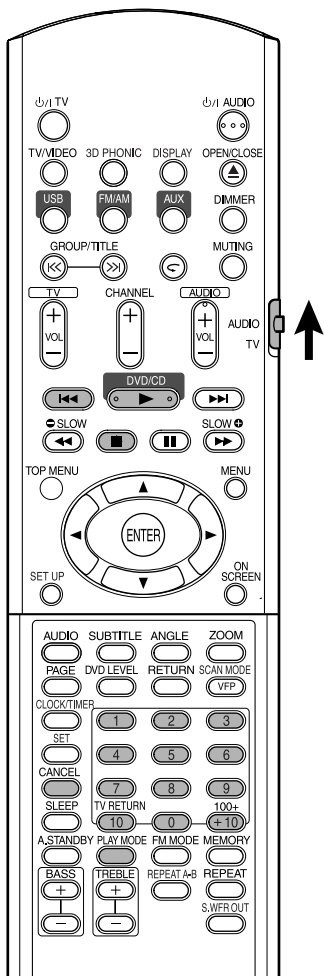

REMARQUE

Réglez le sélecteur de mode de télécommande sur **AUDIO** avant d'utiliser les touches numériques.

Lecture du disque dans l'ordre souhaité (lecture programmée)

Il est possible de programmer un maximum de 99 chapitres ou plages. Le même chapitre ou la même plage peut être programmé plus d'une fois.

- 1 **Quand le disque est à l'arrêt, appuyez répétitivement sur PLAY MODE pour afficher "PROGRAM" sur la fenêtre d'affichage de l'appareil.**

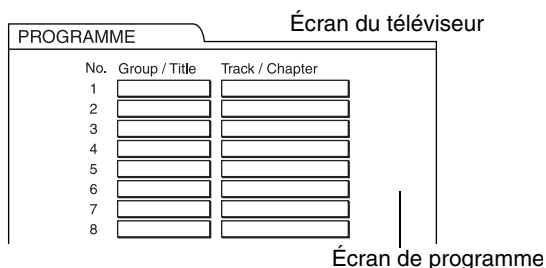

- 2 **Créez un programme en suivant la description sur l'écran du téléviseur.**

Référez-vous à "Comment utiliser les touches numériques" (page 15).

- Le contenu entré varie en fonction du type de disque.
 - DVD VIDEO : Titres et chapitres
 - VCD, SVCD, CD : Pistes
 - DVD AUDIO, MP3/WMA: Groupes et pistes
- Pour choisir un groupe bonus d'un DVD AUDIO, réalisez d'abord les opérations de "Lecture d'un groupe bonus" à la page 27 pour faire disparaître l'affichage "BONUS".
- Si le nombre de chapitres ou de plages entré est supérieur à 99, "MEM FULL" est affiché.
- Dans le cas de VCD, SVCD ou CD, si la durée totale de lecture dépasse 9 heures 59 minutes 59 secondes, "--:--" est affiché sur la fenêtre d'affichage (il est possible de continuer la programmation).

Pour réaliser la programmation sur la fenêtre d'affichage de l'appareil, procédez comme suit:

- (1) Choisissez un titre/groupe en utilisant les touches numériques.
- (2) Choisissez un numéro de chapitre/plage en utilisant les touches numériques.
 - Référez-vous à "Comment utiliser les touches numériques" à la (page 15).
 - Le numéro de programme est affiché en bas de la fenêtre d'affichage (Ex.: "P2").
- (3) Répétez les opérations ci-dessus (1) et (2) pour terminer le programme. Puis, passez à l'étape **3**.

REMARQUE

- Le numéro de groupe/titre clignote sur la fenêtre d'affichage après la création de chaque pas de programme.
- Uniquement pour les DVD VIDEO, DVD AUDIO, VCD, ou disques MP3/WMA: Si vous appuyez sur **ENTER** au lieu de choisir un numéro de plage/chapitre, "ALL" est affiché et toutes les plages/chapitres du groupe/titre choisi sont programmés.

3 Appuyez sur DVD/CD ►.

- Pour reprendre la lecture normale, appuyez répétitivement sur **PLAY MODE** pour afficher l'indication de lecture sur la fenêtre d'affichage de l'appareil quand le disque est à l'arrêt. Le contenu du programme n'est pas effacé.
- Les opérations suivantes effacent le contenu du programme:
 - Appuyer répétitivement sur **CANCEL** (les programmes sont effacés un par un)
 - Appuyer sur **■** quand le disque est à l'arrêt
 - Ouvrir le plateau à disque
 - Mettre l'appareil hors tension

Lecture du disque dans un ordre aléatoire (lecture aléatoire)

1 Appuyez répétitivement sur PLAY MODE pour afficher "RANDOM" sur la fenêtre d'affichage de l'appareil quand le disque est à l'arrêt.

- "RANDOM" apparaît aussi sur l'écran du téléviseur.

2 Appuyez sur DVD/CD ►.

- Le même chapitre ou la même plage n'est pas reproduit deux fois.
- Pour reprendre la lecture normale, appuyez répétitivement sur **PLAY MODE** pour afficher l'indication de lecture sur la fenêtre d'affichage de l'appareil quand le disque est à l'arrêt.
- La lecture aléatoire peut aussi être annulée en réalisant une des opérations suivantes:
 - Ouvrir le plateau à disque
 - Mettre l'appareil hors tension
- La plage précédente n'est pas rappelée même si vous appuyez répétitivement sur **◀◀** pendant la lecture aléatoire (la lecture retourne au début du chapitre ou de la plage actuelle).

Lecture répétée

Référez vous à la page 17 pour la lecture répétée de fichiers MP3 et JPEG.

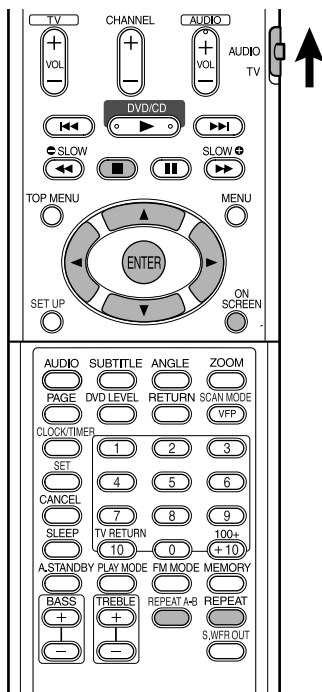

Français

Lecture répétée d'un titre/chapitre/groupe/ page ou de toutes les pages (REPEAT)

DVD VIDEO DVD AUDIO VCD SVCD CD

Appuyer sur REPEAT pendant la lecture.

- Chaque fois que vous appuyez sur la touche, le mode de lecture répétée et son indication changent comme suit:

Pour DVD VIDEO

Éléments répétés	Sur le téléviseur	Sur la fenêtre d'affichage
Chapitre actuel	CHAP	REP CHAP ↺ 1
Titre actuel	TITLE	REP TTL ↺
Annulation	OFF	REP OFF

Pour DVD AUDIO

Éléments répétés	Sur le téléviseur	Sur la fenêtre d'affichage
Piste actuelle	TRACK	REP TRK ↺ 1
Groupe actuel	GROUP	REP GRP ↺
Annulation	OFF	REP OFF

Pour CD/VCD/SVCD

Éléments répétés	Sur le téléviseur	Sur la fenêtre d'affichage
Piste actuelle	TRACK	REP TRK ↺ 1
Toutes les pages	ALL	REP ALL ALL ↺
Annulation	OFF	REP OFF

REMARQUE

- Pour un VCD ou SVCD, cette opération peut être réalisée uniquement quand le disque est à l'arrêt ou pendant la lecture sans la fonction PBC.
- Il est possible de régler le mode de répétition sur la barre de menu. Pour savoir comme faire, référez-vous à "Lecture du passage choisi répétitivement (Lecture répétée A-B)" (page 23).
- Pour les DVD VIDEO et DVD AUDIO, si la source est changée sur FM, AM, USB ou AUX, la mode de répétition est annulé.

Répétition de la lecture pendant la lecture programmée ou aléatoire

Éléments répétés	Sur le téléviseur	Sur la fenêtre d'affichage
Chapitre/page actuelle	STEP ou REPEAT STEP	REP STEP ↺ 1
Toutes les pages pendant la lecture programmée/ aléatoire	ALL ou REPEAT ALL	REP ALL ALL ↺
Annulation	OFF ou aucune indication	REP OFF

Lecture du passage choisi répétitivement (Lecture répétée A-B)

DVD VIDEO DVD AUDIO VCD SVCD CD

1 Appuyez deux fois sur ON SCREEN pendant la lecture.

La barre de menu (page 28) est affichée.

2 Appuyez sur le curseur ◀/▶ pour choisir .

3 Appuyez sur ENTER.



4 Appuyez sur le curseur ▲/▼ pour afficher .

Les autres modes de répétition peuvent être choisis ici. Pour les autres modes de répétition, référez-vous à "Lecture répétée d'un titre/chapitre/groupe/plage ou de toutes les plages (REPEAT)" (page 22).

5 Appuyez sur ENTER au point de départ du passage à répéter (désignant le point A).

- L'icône sur la barre de menu devient .

6 Appuyez sur ENTER au point final du passage à répéter (désignant le point B).

- L'icône sur la barre de menu devient  et le passage entre les points A et B est reproduit répétitivement.
- La lecture répétée A-B est annulée en réalisant une des opérations suivantes:
 - Appuyez sur ■.
 - Choisissez  et appuyez deux fois sur ENTER.

REMARQUE

- La répétition A-B est possible uniquement à l'intérieur du même titre ou de la même plage. La répétition A-B ne peut pas être réalisée pendant la lecture PBC, la lecture programmée, la lecture aléatoire et la lecture répétée.
- Vous pouvez réaliser la lecture répétée A-B en utilisant la touche REPEAT A-B de la télécommande.

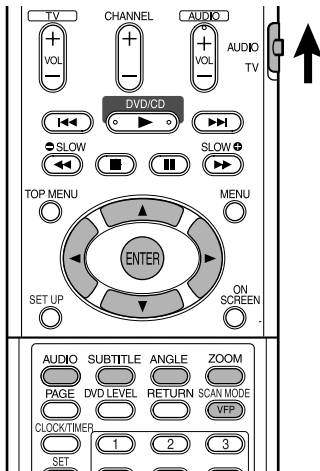

Sélection de la langue des dialogues

DVD VIDEO DVD AUDIO VCD SVCD

- Appuyez sur **AUDIO** pendant la lecture d'un disque contenant des dialogues en plusieurs langues.

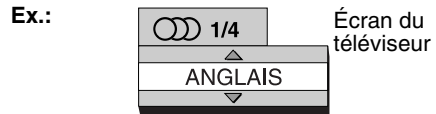

- Chaque fois que vous appuyez sur la touche, la langue des dialogues change. La langue des dialogues peut aussi être changée en appuyant sur le curseur ▲/▼.
- Pour les codes de langue tels que "AA", référez-vous à "Codes des langues" (page 39).
- "ST", "L" et "R" qui s'affichent lors de la lecture d'un VCD ou SVCD représentent respectivement "Stéréo", "son gauche" et "son droit".

Sélection des sous-titres

DVD VIDEO SVCD DVD AUDIO

(uniquement pour les images animées)

- Appuyez sur **SUBTITLE** pendant la lecture d'un disque contenant des sous-titres en plusieurs langues.

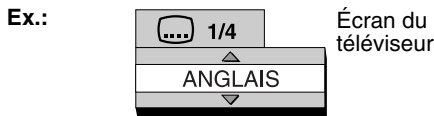

- Chaque fois que vous appuyez sur la touche les sous-titres sont mis alternativement en (MARCHE) et hors (ARRÊT) service.

- Appuyez sur le curseur ▲/▼ pour choisir une langue de sous-titres.

- Pour les codes de langue tels que "AA", référez-vous à "Codes des langues" (page 39).
- La façon dont les langues des sous-titres sont affichés peut différer en fonction du disque.

- Attendez quelques secondes ou appuyez sur **ENTER** pour quitter la fenêtre.

REMARQUE

- Il est aussi possible de réaliser cette opération en utilisant la barre de menu (page 28).
- Pour un SVCD, chaque fois que vous appuyez sur **SUBTITLE** à l'étape 1, le type de sous-titre et OFF (hors service) alternent sur l'affichage.

- Attendez quelques secondes ou appuyez sur **ENTER** pour quitter la fenêtre.

REMARQUE

Il est aussi possible de réaliser cette opération en utilisant la barre de menu (page 28).

Sélection d'un angle de vue

DVD VIDEO DVD AUDIO

(uniquement pour les images animées)

- Appuyez sur **ANGLE** pendant la lecture d'un disque contenant plusieurs angles de vue.

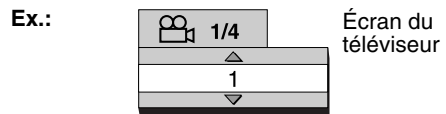

- Chaque fois que vous appuyez sur la touche, l'angle de vue change. L'angle de vue peut aussi être changée en appuyant sur le curseur ▲/▼.

- Attendez quelques secondes ou appuyez sur **ENTER** pour quitter la fenêtre.

REMARQUE

Il est aussi possible de réaliser cette opération en utilisant la barre de menu (page 28).

Agrandissement de l'image (ZOOM)

DVD VIDEO VCD SVCD DVD AUDIO JPEG

(uniquement pour les images animées)

1 Appuyer sur ZOOM pendant la lecture ou une pause.

- Chaque fois que vous appuyez sur la touche, le taux d'agrandissement de l'image change.
- (Pour un disque JPEG) Vous ne pouvez pas changer le taux d'agrandissement pendant la lecture de diaporama.

2 Choisissez la partie que vous souhaitez agrandir en utilisant le curseur ▲/▼/◀/▶.

- Pour reprendre la lecture normale, choisissez "ZOOM OFF" à l'étape 1.

Ajustement de la qualité de l'image (VFP)

DVD VIDEO DVD AUDIO VCD SVCD JPEG

1 Appuyer sur VFP pendant la lecture ou une pause.

Le réglage actuel apparaît sur l'écran du téléviseur.

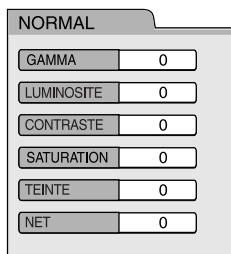

- **GAMMA:** Ajustez ce réglage si les couleurs neutres sont lumineuses ou sombre. La luminosité des parties claires et foncées est maintenue.
- **LUMINOSITE:** Ajustez ce réglage si l'image est entièrement lumineuse ou sombre.
- **CONTRASTE:** Ajustez ce réglage si la position éloignée et proche n'est pas naturelle.
- **SATURATION:** Ajustez ce réglage si l'image est blanchâtre ou noirâtre.
- **TEINTE:** Ajustez ce réglage si l'apparence de la couleur de la peau n'est pas naturelle.
- **NET:** Ajustez ce réglage si l'image est floue.

2 Appuyez sur le curseur ◀/▶ pour choisir le mode VFP.

- Il est recommandé de choisir normalement "NORMAL", ou "CINEMA" dans une pièce sombre. Quand "NORMAL" ou "CINEMA" est choisi, allez à l'étape 7.
- Si "USAGER 1" ou "USAGER 2" est choisi, l'ajustement peut être réalisé de façon détaillée après l'étape 3.

3 Appuyez sur le curseur ▲/▼ pour choisir l'élément à ajuster.

4 Appuyer sur ENTER.

Ex.: Écran du téléviseur



5 Appuyez sur le curseur ▲/▼ pour changer la valeur.

6 Appuyer sur ENTER.

Pour ajuster les autres éléments, retournez à l'étape 3.

7 Appuyez sur VFP pour quitter la fenêtre.

REMARQUE

- Si aucune opération n'est réalisée pendant plusieurs secondes pendant la procédure, les réglages réalisés jusqu'à maintenant sont mémorisés automatiquement.
- "VFP" est une abréviation de "Video Fine Processor (processeur vidéo de précision)".

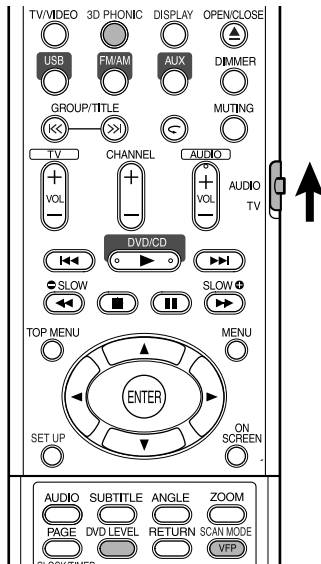

Création d'un son réaliste (3D PHONIC)

DVD VIDEO DVD AUDIO VCD SVCD CD MP3 WMA

Les deux enceintes produisent un effet proche du son Surround.

1 Appuyez sur 3D PHONIC pendant la lecture.

Ex.: Écran du téléviseur



- Chaque fois que vous appuyez sur la touche, le mode 3D PHONIC change comme suit:

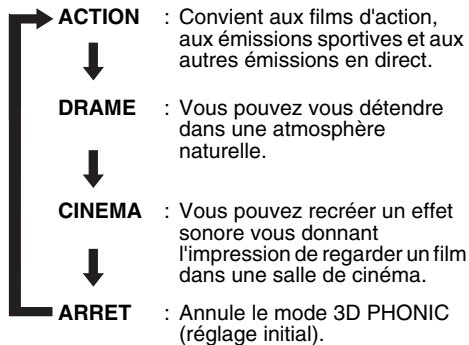

- Quand le mode 3D PHONIC est en service, "3D PHONIC" apparaît et l'indicateur 3D PHONIC s'allume sur la fenêtre d'affichage.

REMARQUE

- 3D PHONIC peut être utilisé pour les enceintes et le casque d'écoute.
- Si du bruit est produit ou si le son est déformé, réglez 3D PHONIC sur "ARRRET".
- Vous ne pouvez pas utiliser ce mode avec certains DVD AUDIO.

Ajustement du niveau de lecture (DVD LEVEL)

DVD VIDEO

Le son d'un DVD VIDEO est peut-être enregistré à un niveau (de volume) plus faible que celui des autres types de disque. Si cette différence ne vous plaît pas, ajustez le niveau des DVD.

1 Appuyez sur DVD LEVEL pendant la lecture.

- Chaque fois que vous appuyez sur la touche, le niveau change parmi "NORMAL", "MIDDLE" et "HIGH".
- Choisissez le niveau tout en écoutant le son reproduit.

REMARQUE

- Le niveau des DVD prend effet uniquement lors de la lecture d'un DVD VIDEO.
- Même si le niveau des DVD est changé, le niveau de sortie de la prise de sortie audio numérique ne change pas.

Affichage d'images de meilleure qualité (SCAN MODE)

En mode progressif, vous pouvez obtenir des images de meilleure qualité.

ATTENTION

- Afin d'afficher les images en mode progressif, les conditions suivantes doivent être respectées:
 - Le téléviseur connecté à ce appareil doit posséder une prise d'entrée vidéo en composantes.
 - Cet appareil et le téléviseur doivent être connectés à l'aide d'un cordon vidéo en composantes (page 11).
- Si les conditions ci-dessus ne sont pas respectées, laissez l'appareil en mode entrelacé. Si le mode progressif est choisi, les images risquent d'être déformées.

Maintenez pressée SCAN MODE pendant 4 secondes quand il n'y a pas de disque en place ou quand le disque est à l'arrêt.

- Chaque fois que vous maintenez la touche pressée, le mode de balayage alterne entre le mode progressif ("PROGRESSIVE") et le mode entrelacé ("INTERLACE").

REMARQUE

Mode progressif:

Toutes les lignes balayées sont affichées en une fois. Des images de meilleure résolution qu'en mode entrelacé peuvent être obtenues.

Mode entrelacé:

C'est la méthode d'affichage des images conventionnelle. La moitié des lignes balayées affichées en mode progressif apparaissent alternativement avec l'autre moitié.

DVD
AUDIO

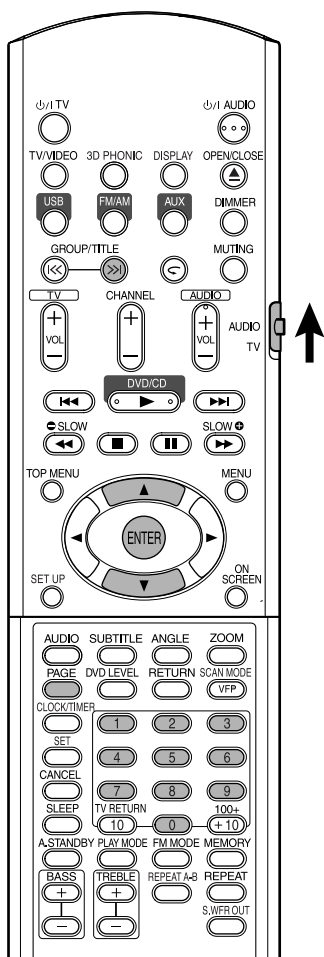

REMARQUE

Réglez le sélecteur de mode de télécommande sur **AUDIO** avant d'utiliser les touches numériques.



Lecture d'un groupe bonus

Certains disques DVD AUDIO contiennent un groupe spécial, appelé "groupe bonus".

REMARQUE

Cette opération peut être réalisée quand "BONUS" est allumé sur la fenêtre d'affichage de l'appareil.

1 Appuyez répétitivement sur GROUP/TITLE >> pendant la lecture pour choisir un groupe bonus.

"KEY_ _ _ _" apparaît sur l'écran du téléviseur et sur la fenêtre d'affichage de l'appareil.

- Le groupe bonus est habituellement enregistré comme dernier groupe.

2 Appuyez sur les touches numériques pour entrer le code d'identification (4 chiffres).

La méthode pour obtenir le code d'identification peut varier d'un disque à l'autre.

3 Appuyer sur ENTER.

- Quand un code d'identification correcte est entré, "BONUS" disparaît et la lecture du groupe bonus démarre.
- Si un code d'identification incorrect est entré, essayez de nouveau d'entrer le code correct.

Images fixes affichables (B.S.P.)

Certains disques DVD AUDIO contiennent des images fixes enregistrées. Parmi ces images fixes, il y a des images appelées B.S.P. (images fixes affichables). Avec ces images, il est possible de changer d'image comme si vous tourniez les pages d'un livre.

REMARQUE

Cette opération peut être réalisée quand "B.S.P." est allumé sur la fenêtre d'affichage de l'appareil.

1 Appuyer sur PAGE pendant la lecture.

Chaque fois que vous appuyez sur la touche, l'image fixe est changée. Il est aussi possible de changer l'image en utilisant le curseur ▲/▼.

Ex.:

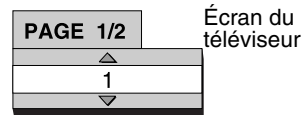

2 Attendez quelques secondes ou appuyez sur ENTER pour quitter la fenêtre.

Utilisation de la barre de menu

DVD VIDEO DVD AUDIO VCD SVCD CD

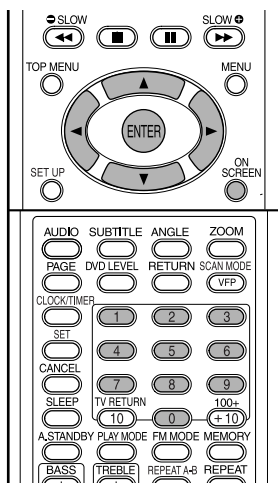

Français

REMARQUE

- Réglez le sélecteur de mode de télécommande sur **AUDIO** avant d'utiliser les touches numériques.
- Cette opération peut être réalisée quand un disque est en place. Certaines fonctions ne peuvent pas être utilisées quand le disque est à l'arrêt.



1 Appuyer deux fois sur ON SCREEN.

La barre d'état et la barre de menu apparaissent sur l'écran du téléviseur.



L'exemple ci-dessus correspond à un DVD VIDEO.

2 Appuyez sur le curseur ◀▶ pour choisir l'élément souhaité.

3 Appuyer sur ENTER.

- La fonction choisie peut être réglée. Pour réglage, référez-vous à ce qui suit "Liste des fonctions".
- La fonction actuellement en service est affichée.
- Pour faire disparaître la barre de menu, appuyez sur **ON SCREEN**.

Liste des fonctions

Pour les fonctions sans description spéciale, appuyez sur le curseur ▲/▼ pour la choisir, puis appuyez sur **ENTER** pour valider.

<p>TIME</p> <p>Sélection de l'affichage de la durée</p>	<p>Choisissez ce réglage pour changer l'information d'affichage de la durée sur la barre d'état. Chaque fois que vous appuyez sur ENTER, l'affichage est alterné.</p> <p>DVD VIDEO/DVD AUDIO (pendant la lecture)</p> <p>TOTAL : Durée de lecture écoulée du titre/groupe actuel.</p> <p>T.REM : Durée restante du titre/groupe actuel</p> <p>TIME : Durée de lecture écoulée du chapitre/page actuelle.</p> <p>REM : Durée de lecture restante du chapitre/page actuelle.</p> <p>CD (pendant la lecture)/VCD/SVCD</p> <p>TIME : Durée de lecture écoulée de la plage actuelle.</p> <p>REM : Durée de lecture restante de la plage actuelle.</p> <p>TOTAL : Durée de lecture écoulée du disque.</p> <p>T.REM : Durée restante du disque.</p>
<p>Mode de répétition</p>	<p>Voir page 22.</p>
<p>Recherche temporelle</p>	<p>Voir page 19.</p>
<p>CHAP. / TRACK</p> <p>Recherche de chapitre (DVD VIDEO)/recherche de page (DVD AUDIO)</p> <p>Ex.:</p> <p>5: (5) 24: (2) → (4)</p>	<p>Choisissez un chapitre/page. Appuyez sur les touches numériques pour entrer le numéro du chapitre/page et appuyez sur ENTER.</p>
<p>Langue des dialogues/Audio (DVD VIDEO/DVD AUDIO/VCD/SVCD)</p>	<p>Voir page 24.</p>
<p>Langue des sous-titres (DVD VIDEO/SVCD)</p>	<p>Voir page 24.</p>
<p>Angle de vue (DVD VIDEO/DVD AUDIO)</p>	<p>Voir page 24.</p>
<p>PAGE</p> <p>Changement de page (DVD AUDIO)</p>	<p>Change les images fixes (B.S.P.) enregistrées sur les disques DVD AUDIO (page 27).</p>

Information affichée sur la barre d'état

DVD VIDEO/DVD AUDIO (l'exemple ci-dessous est pour un DVD VIDEO)

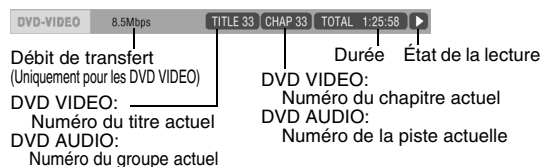

VCD/SVCD/CD (l'exemple ci-dessous est pour un CD)

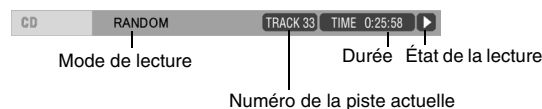

REMARQUE

La marque de l'étape de la lecture a la même signification que la marque du guide sur l'écran (page 15).

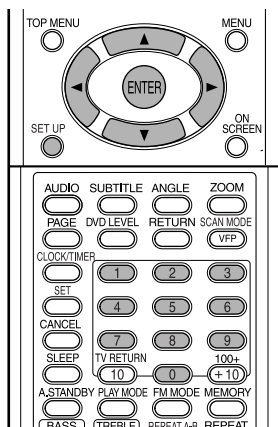

Les réglages initiaux de la chaîne peuvent être changés en fonction de l'environnement dans lequel la chaîne est utilisée.

REMARQUE

- Réglez le sélecteur de mode de télécommande sur **AUDIO** avant d'utiliser les touches numériques.
- La partie supérieure et inférieure de l'écran des préférences peut ne pas être affichée sur un téléviseur à écran large. Ajustez la taille de l'image sur le téléviseur.



Fonctions de base

Appuyez sur **SET UP** pendant que le disque est à l'arrêt ou qu'aucun disque n'est en place ("NO DISC" est affiché).

- L'écran suivant apparaît sur l'écran du téléviseur.

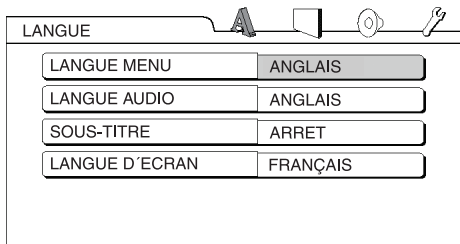

- Effectuez les opérations en suivant la description sur l'écran du téléviseur.



LANGUE

REMARQUE

- Si la langue choisie n'est pas enregistrée sur le disque, la langue la plus appropriée réglée pour le disque est affichée.

- Pour les codes de langue tels que "AA", référez-vous à "Codes des langues" (page 39).

Éléments	Contenu
LANGUE MENU	Choisissez la langue pour le menu du DVD VIDEO.
LANGUE AUDIO	Choisissez la langue des dialogues pour le DVD VIDEO.
SOUS-TITRE	Choisissez la langue des sous-titres pour le DVD VIDEO.
LANGUE D'ECRAN	Choisissez la langue affichée sur l'écran des préférences.



IMAGE

Éléments	Contenu (: réglage initial)
TYPE D'ECRAN	<p>Choisissez une méthode d'affiche convenant à votre téléviseur.</p> <p>16 : 9 : Choisissez ce réglage quand le format d'image de votre téléviseur à écran large est fixé sur 16:9 (lors de la lecture d'un DVD VIDEO enregistré en 4:3, la chaîne ajuste automatiquement la largeur de l'écran du signal de sortie).</p> <p>4 : 3 LB (Boîte aux) : Choisissez ce réglage quand le format d'image de votre téléviseur est conventionnel, 4:3. Lors de la visualisation d'une image pour écran large, des barres noires apparaissent en haut et en bas de l'écran.</p> <p>4 : 3 PS (Pan Scan) : Choisissez ce réglage quand le format d'image de votre téléviseur est conventionnel, 4:3. Lors de la visualisation d'une image pour écran large, les parties gauche et droite de l'image n'apparaissent pas sur l'écran. (Si le disque n'est pas compatible avec Pan Scan, l'image est affichée au format Boîte aux lettres.)</p>
SOURCE D'IMAGE	<p>Choisissez le réglage convenant à la source vidéo.</p> <p>AUTO : Le type de source vidéo (vidéo ou film) est choisi automatiquement.</p> <p>FILM : Choisissez ce réglage quand vous souhaitez regarder un film ou une source vidéo enregistrée avec la méthode de balayage progressif.</p> <p>VIDEO : Choisissez ce réglage quand vous souhaitez regarder une source vidéo normale.</p>
PROTECTION D'ECRAN	<p>Choisissez le mode d'économiseur d'écran entre MARCHE / ARRÊT (L'économiseur d'écran entre en service quand aucune opération n'est faite pendant environ 5 minutes depuis qu'une image fixe a été affichée).</p>
TYPE FICHER	<p>S'il y a deux types de fichier, MP3/WMA et JPEG sur un disque, vous pouvez choisir quel type reproduire.</p> <p>AUDIO : Choisissez ce réglage si vous souhaitez reproduire les fichiers MP3/WMA.</p> <p>IMAGE FIXE : Choisissez ce réglage si vous souhaitez reproduire les fichiers JPEG.</p>



AUDIO

Éléments	Contenu ([] : réglage initial)
SORTIE AUDIO NUM.	<p>Choisissez un type de signal de sortie par les suivant en fonction de l'appareil connecté à la prise de sortie audio numérique (amplificateur AV, etc.). (Référez-vous à la liste ci-dessous pour les réglages des préférences et le signal de sortie.)</p> <p>SEULEMENT PCM: Appareil correspondant uniquement à Linear PCM.</p> <p>DOLBY DIGITAL/PCM: Décodeur Dolby Digital ou appareil avec la même fonction.</p> <p>FLUX/PCM : Décodeur DTS/Dolby Digital ou appareil avec la même fonction.</p>
MIXAGE DEMULTIPLICATION	<p>Commute le signal entre la prise de sortie numérique du DVD VIDEO en fonction de l'appareil connecté. Choisissez ce réglage quand la sortie audio numérique est réglée sur "PCM ONLY".</p> <p>DOLBY SURROUND: Un appareil avec décodeur Dolby Pro Logic intégré.</p> <p>STEREO : Un appareil ordinaire.</p> <ul style="list-style-type: none"> Quand 3D PHONIC est en service, la fonction de sous-mixage ne peut pas être utilisée.
COMPRESS. PLAGE DYN.	<p>Pour réaliser les ajustements de la différence entre un volume élevé et un faible volume lors de la lecture à faible niveau de volume (uniquement pour le DVD enregistré avec Dolby Digital).</p> <p>AUTO : La compression de la plage dynamique fonctionne automatiquement.</p> <p>MARCHE: La compression de la plage dynamique est toujours en service.</p>



AUTRES

Éléments	Contenu ([] : réglage initial)
REPRISE	Choisissez MARCHE /ARRET. (page 18)
GUIDE A L'ECRAN	Choisissez MARCHE /ARRET. (page 15)
CENSURE PARENTALE	<p>Réglez la fonction de censure parentale pour couper les scènes violentes ou les remplacer par d'autres. (Cela fonctionne uniquement avec les disques équipés de la fonction de censure parentale.)</p> <p>CODE PAYS (page 31): Choisissez votre pays.</p> <p>ETABLIR NIVEAU: Plus le nombre est petit plus la restriction est stricte. "NONE" signifie qu'il n'y a pas de restriction.</p> <p>CODE (essentiel): Entrez chaque fois un numéro de quatre chiffres pour votre code secret en utilisant les touches numériques (1-9, 0). (Entrez "8888" si vous avez oublié votre code.) Le code est requis au moment de la lecture.</p> <ul style="list-style-type: none"> Si vous entrez un code incorrect trois fois, "SORTIE" est choisie automatiquement.

Liste des relations entre le réglage de DIGITAL AUDIO OUTPUT et le signal de sortie

Disque de lecture	SORTIE AUDIO NUM.		
	FLUX/PCM	DOLBY DIGITAL/PCM	SEULEMENT PCM
48 kHz, 16/20/24 bits Linear PCM DVD VIDEO 96 kHz DVD VIDEO Linear PCM	48 kHz, 16 bits stéréo Linear PCM		
48/96/192 kHz, 16/20/24 bits DVD AUDIO Linear PCM	48 kHz, 16 bits stéréo Linear PCM		
44,1/88,2/176,4 kHz, 16/20/24 bits DVD AUDIO Linear PCM	44,1 kHz, 16 bits stéréo Linear PCM		
DTS DVD VIDEO	Train de binaires DTS	48 kHz, 16 bits stéréo Linear PCM	
DOLBY DIGITAL DVD VIDEO/ DVD AUDIO	Train de binaires DOLBY DIGITAL		48 kHz, 16 bits stéréo Linear PCM
CD/VCD/SVCD	44,1 kHz, 16 bits stéréo Linear PCM/48 kHz, 16 bits Linear PCM		
DTS CD	Train de binaires DTS	44,1 kHz, 16 bits Linear PCM	
Disque MP3/WMA	32/44,1/48 kHz, 16 bits stéréo Linear PCM		

REMARQUE

- Pour un DVD VIDEO: Il y a une sortie 20 bits ou 24 bits pour les DVD VIDEO sans réglage de protection du contenu.
- Pour un DVD AUDIO: Il n'y a pas de sortie sans protection du contenu pour les DVD AUDIO.

AD	Andorre	ER	Erythrée	KZ	Kazakhstan	RO	Roumanie
AE	Emirats Arabes Unis	ES	Espagne	LA	République démocratique et populaire du Laos	RU	Russie
AF	Afghanistan	ET	Ethiopie	LB	Liban	RW	Rwanda
AG	Antigua-et-Barbuda	FI	Finlande	LC	Sainte Lucie	SA	Arabie Saoudite
AI	Anguilla	FJ	Fidji	LI	Liechtenstein	SB	Salomon (les)
AL	Albanie	FK	Iles Malouines	LK	Sri Lanka	SC	Seychelles
AM	Arménie	FM	Micronésie (Fédération de)	LR	Liberia	SD	Soudan
AN	Antilles néerlandaises	FO	Fro (ou Faroe) (les)	LS	Lesotho	SE	Suède
AO	Angola	FR	France	LT	Lithuanie	SG	Singapour
AQ	Antarctique	FX	France métropolitaine	LU	Luxembourg	SH	Sainte-Hélène
AR	Argentine	GA	Gabon	LV	Lettonie	SI	Slovénie
AS	Samoa-Américaines	GB	Royaume-Uni	LY	Libye	SJ	Svalbard et Jan Mayen
AT	Autriche	GD	Grenade	MA	Maroc	SK	Slovaquie
AU	Australie	GE	Géorgie	MC	Monaco	SL	Sierra Leone
AW	Aruba	GF	Guyane française	MD	Moldovie, République de	SM	Saint-Marin
AZ	Azerbaïdjan	GH	Ghana	MG	Madagascar	SN	Sénégal
BA	Bosnie-Herzégovine	GI	Gibraltar	MH	Marshall (les)	SO	Somalie
BB	La Barbade	GL	Groenland	ML	Mali	SR	Suriname
BD	Bangladesh	GM	Gambie	MM	Myanmar	ST	Sao Tome et Principe
BE	Belgique	GN	Guinée	MN	Mongolie	SV	Salvador
BF	Burkina Faso	GP	Guadeloupe	MO	Macao	SY	Syrie
BG	Bulgarie	GQ	Guinée équatoriale	MP	Mariannes du Nord (les)	SZ	Swaziland
BH	Bahreïn	GR	Grèce	MQ	Martinique	TC	Turks et Caicos (les)
BI	Burundi	GS	Géorgie et Sandwichs du sud	MR	Mauritanie	TD	Tchad
BJ	Bénin	GT	Guatemala	MS	Montserrat	TF	Territoires français du Sud
BM	Bermudes	GU	Guam	MT	Malte	TG	Togo
BN	Brunei Darussalam	GW	Guinée-Bissau	MU	Maurice	TH	Thaïlande
BO	Bolivie	GY	Guyane	MV	Maldives	TJ	Tadjikistan
BR	Brésil	HK	Hong Kong	MW	Malawi	TK	Tokelau
BS	Bahamas	HM	Ile Heard et les McDonald	MX	Mexique	TM	Turkménistan
BT	Bhoutan	HN	Honduras	MY	Malaisie	TN	Tunisie
BV	Bouvet (Ie)	HR	Croatie	MZ	Mozambique	TO	Tonga
BW	Botswana	HT	Haiti	NA	Namibie	TP	Timor de l'Est
BY	Biélorussie	HU	Hongrie	NC	Nouvelle-Calédonie	TR	Turquie
BZ	Belize	ID	Indonésie	NE	Niger	TT	Trinité-et-Tobago
CA	Canada	IE	Irlande	NF	Norfolk (Ie)	TV	Tuvalu
CC	Cocos (ou Keeling) (les)	IL	Israël	NG	Nigeria	TW	Taiwan
CF	Centrafricaine (République)	IN	Inde	NI	Nicaragua	TZ	Tanzanie, République Unie de
CG	Congo	IO	Territoire britannique de l'océan Indien	NL	Pays-Bas	UA	Ukraine
CH	Suisse	IQ	Irak	NO	Norvège	UG	Ouganda
CI	Côte d'Ivoire	IR	Iran (République islamique d')	NP	Népal	UM	Iles mineures à l'extérieur des Etats-Unis
CK	Cook (Ies)	IS	Islande	NR	Nauru	US	Etats-Unis
CL	Chili	IT	Italie	NU	Niue	UY	Uruguay
CM	Cameroun	JM	Jamaïque	NZ	Nouvelle-Zélande	UZ	Ouzbékistan
CN	Chine	JO	Jordanie	OM	Oman	VA	Vatican (Saint-Siège)
CO	Colombie	JP	Japon	PA	Panama	VC	Saint Vincent et les Grenadines
CR	Costa Rica	KE	Kenya	PE	Pérou	VE	Vénézuëla
CU	Cuba	KG	Kirghizistan	PF	Polynésie française	VG	Iles Vierges (Britanniques)
CV	Cap-Vert	KH	Cambodge	PG	Papouasie-Nouvelle-Guinée	VI	Iles Vierges (Etats-Unis)
CX	Christmas (Ie)	KI	Kiribati	PH	Philippines	VN	Vietnam
CY	Chypre	KM	Comores	PK	Pakistan	VU	Vanuatu
CZ	Tchèque (République)	KN	Saint Kitts et Nevis	PL	Pologne	WF	Wallis et Futuna (Ies)
DE	Allemagne	KP	Corée, République démocratique et populaire de	PM	Saint-Pierre et Miquelon	WS	Samoa
DJ	Djibouti	KR	Corée, République de	PN	Pitcaïn (Ie)	YE	Yémen
DK	Danemark	KW	Koweït	PR	Porto Rico	YT	Mayotte
DM	Dominica	KY	Cayman (Ies)	PT	Portugal	YU	Yougoslavie
DO	Dominicaine (République)			PW	Belau (ou Palau)	ZA	Afrique du Sud
DZ	Algérie			PY	Paraguay	ZM	Zambie
EC	Equateur			QA	Qatar	ZR	Zaïre
EE	Estonie			RE	Réunion	ZW	Zimbabwe
EG	Egypte						
EH	Sahara-Occidental						

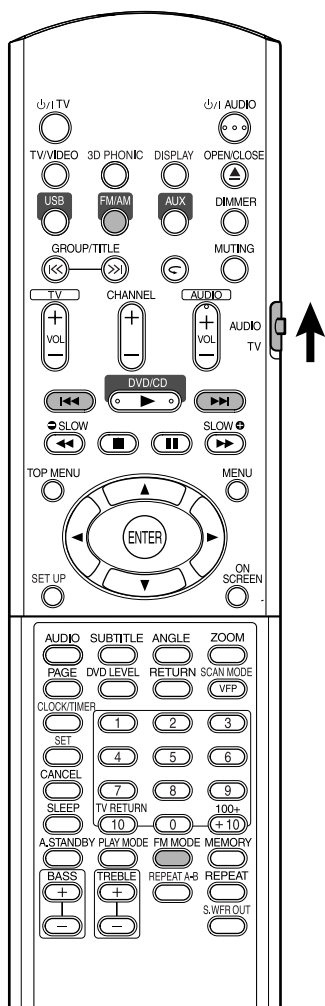

REMARQUE

Réglez le sélecteur de mode de télécommande sur **AUDIO** avant d'utiliser les touches numériques.



Sélection d'une station

1 Appuyez sur FM/AM.

Chaque fois que vous appuyez sur la touche, FM et AM changent alternativement.

2 Appuyez sur ◀◀/▶▶ pour choisir la station (fréquence).

Accord automatique:

Maintenez pressée ◀◀/▶▶ jusqu'à ce que la chaîne démarre la recherche, puis relâchez la touche. (L'indicateur AUTO s'allume pendant la recherche.)

Quand une station de signal suffisamment fort est accordée, la recherche s'arrête automatiquement.

Pour arrêter la recherche manuellement, appuyez sur ◀◀/▶▶.

Accord manuel:

Chaque fois que vous appuyez sur ◀◀/▶▶, la fréquence change.

- Quand une émission FM stéréo est reçue, l'indicateur ST (stéréo) s'allume.

REMARQUE

Si l'émission FM stéréo actuelle reçue est parasitée, vous pouvez améliorer la réception en appuyant sur **FM MODE** pour commuter sur le mode monophonique. Si vous appuyez de nouveau sur **FM MODE** ou accordez une autre station, le mode de réception retourne automatiquement sur le mode stéréo.

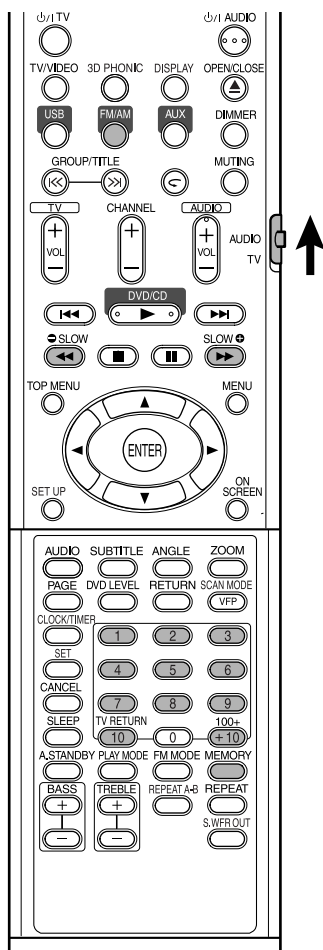

Prérégler des stations dans la chaîne vous permet de les accorder facilement par la suite.

REMARQUE

Réglez le sélecteur de mode de télécommande sur **AUDIO** avant d'utiliser les touches numériques.



Préréglage des stations

La chaîne peut mémoriser un maximum de 30 stations FM et de 15 stations AM.

1 Choisissez une station que vous souhaitez mémoriser (page 32 pour savoir comment la choisir).

2 Appuyez sur **MEMORY**.
"MEMORY" clignote sur l'affichage pendant un instant.

3 Choisissez le numéro sur lequel vous souhaitez mémoriser la station en appuyant sur les touches numériques pendant que "MEMORY" clignote.

- Vous pouvez aussi choisir le numéro en utilisant les touches numériques.
- Référez-vous à "Comment utiliser les touches numériques" (page 15).

4 Appuyez sur **MEMORY** pendant que le numéro choisi clignote.

"STORED" apparaît sur la fenêtre d'affichage et la station choisie est mémorisée.

REMARQUE

- Mémoriser une nouvelle station sur un numéro déjà utilisé efface la station mémorisée précédemment.
- Après avoir mémorisé de nouvelles stations, ne débranchez pas le cordon d'alimentation secteur ni ne mettez la chaîne hors tension. Sinon, les nouvelles stations pré-régées seront effacées.

Accord d'une station pré-régée

1 Appuyez sur **FM/AM** pour choisir FM ou AM.

2 Appuyez sur les touches numériques pour choisir le numéro sur lequel la station que vous souhaitez accorder est mémorisée.

Référez-vous à "Comment utiliser les touches numériques" (page 15).

Vous pouvez aussi choisir la station en appuyant sur ◀◀/▶▶.

Cette chaîne est munie d'une prise USB derrière la porte du panneau avant. Vous pouvez connecter votre ordinateur à cette prise et écouter les sons sortis par votre ordinateur.

Pour connecter votre ordinateur pour la première fois, suivez la procédure ci-dessous.

Notez que vous ne pouvez envoyer aucun signal ou donnée sur votre ordinateur à partir de cette chaîne.

IMPORTANT

- Réglez toujours le volume sur "VOL MIN" lors de la connexion ou de la déconnexion de l'autre appareil.

Comment installer les pilotes USB

La procédure suivante est décrite à l'aide de la version anglaise de Windows® XP. Si votre ordinateur fonctionne sous une version ou un langage différent du système d'exploitation, les écrans qui apparaîtront sur le moniteur peuvent différer de ceux utilisés dans la procédure suivante.

1 Mettre sous tension le PC et démarrer Windows® 98SE, Windows® Me, Windows® 2000 ou Windows® XP.

- Si l'ordinateur est déjà sous tension, quittez toutes les applications en cours d'exécution.

2 Mettez la chaîne sous tension et appuyez sur USB.

3 Connectez la chaîne à l'ordinateur en utilisant un câble USB (non fourni).

(derrière la porte du panneau avant)

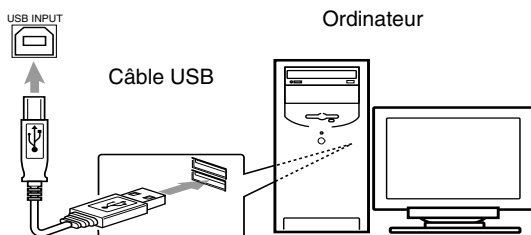

- Utilisez un câble USB "fiche A-fiche B" (version 1,1 ou ultérieure) d'une longueur inférieure à 3 m.

4 Les pilotes USB sont installés automatiquement.

- Si les pilotes USB ne sont pas installés automatiquement, installez les pilotes USB en suivant les instructions sur le moniteur de l'ordinateur.

5 Vérifiez que les pilotes sont installés correctement.

- 1 Ouvrir le panneau de configuration de votre ordinateur: Choisissez [Start] → [Control Panel]
- 2 Cliquer sur [System] → [Hardware] → [Device Manager] → [Sound, video and game controllers] et [Universal Serial Bus controllers].
- 3 Vérifiez si les éléments suivants apparaissent.
 - USB Audio Device
 - USB Composite Device

Si ces éléments n'apparaissent pas, déconnectez le câble USB et reconnectez-le de nouveau. Si cela ne fonctionne toujours pas, mettez votre ordinateur hors tension et répétez la procédure à partir de l'étape 1.

Pour reproduire le son de l'ordinateur

Référez-vous aux modes d'emploi fournis avec le logiciel de reproduction du son installé sur l'ordinateur.

Démarrez l'application.

REMARQUE

- Des bruits et de l'électricité statique peuvent perturber les sons envoyés par la connexion USB. Dans ce cas, réalisez les opérations suivantes:
 - Déconnectez et reconnectez le câble USB à nouveau
 - Redémarrez le logiciel musical sur votre ordinateur
 - Mettez la chaîne hors puis sous tension
- NE mettez PAS cette chaîne hors tension ni ne déconnectez le câble USB pendant l'installation des pilotes et la lecture, et aussi pendant les quelques secondes nécessaires à l'ordinateur pour reconnaître cette chaîne.
- Les pilotes installés apparaissent uniquement quand la chaîne est connectée à l'ordinateur.

* Microsoft®, Windows® 98SE, Windows® Me, Windows® 2000 et Windows® XP sont des marques déposées de Microsoft corporation.

Écoute du son d'un autre appareil audio

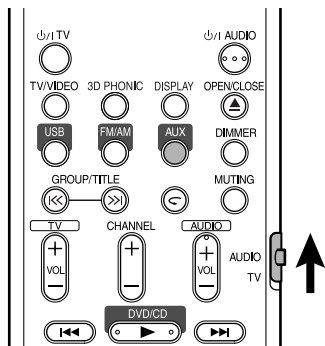

Connectez d'abord l'autre appareil audio à cette chaîne (page 10).

1 Appuyez sur **AUX**.

La source change sur AUX.

2 Reproduisez l'autre appareil audio.

Pour plus d'information, référez-vous au mode d'emploi fourni avec l'autre appareil.

3 Ajustez le volume et la qualité du son de la chaîne (page 16).

Réglage des diverses minuteries

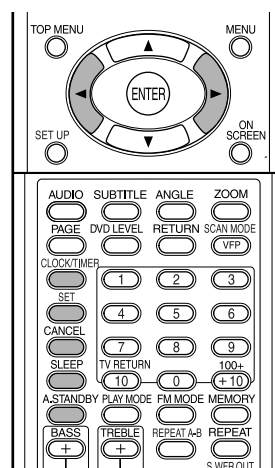

Réglage de l'horloge intégrée

Sans régler l'horloge intégrée, vous ne pouvez utiliser aucune minuterie.

- Pour quitter le réglage de l'horloge, appuyez sur **CLOCK/TIMER** autant de fois que nécessaire.
- Pour corriger une mauvaise entrée pendant la procédure ci-dessous, appuyez sur **CANCEL** pour retourner à l'étape précédente.

1 Appuyez sur **CLOCK/TIMER**.



- Si vous avez déjà ajusté l'horloge précédemment, appuyez répétitivement sur la touche jusqu'à ce que l'heure commence à clignoter.

2 Appuyez sur le curseur **◀/▶** pour ajuster les heures, puis appuyez sur **SET**.

3 Appuyez sur le curseur **◀/▶** pour ajuster les minutes, puis appuyez sur **SET**.

L'horloge intégrée commence à fonctionner.

Réglage de la minuterie quotidienne

En utilisant la minuterie quotidienne, vous pouvez vous réveiller au son de votre musique préférée.

- Vous pouvez mémoriser trois réglages de minuterie quotidienne; cependant, vous ne pouvez mettre en service qu'une seule de ces minuteries.
- Pour corriger une mauvaise entrée pendant la procédure ci-dessous, appuyez sur **CANCEL** pour retourner à l'étape précédente.

Comment fonctionne la minuterie quotidienne:

Une fois que la minuterie quotidienne a été réglée, l'indicateur de minuterie et l'indicateur de numéro de minuterie (1/2/3) s'allument sur la fenêtre d'affichage. La minuterie quotidienne met la chaîne sous tension à la même heure chaque jour de la semaine jusqu'à ce que le réglage de la minuterie soit annulé ou qu'une autre minuterie quotidienne soit mise en service.

Quand l'heure de mise en service arrive:

La chaîne se met sous tension, accorde la station spécifiée ou démarre la lecture du disque en place avec le niveau de volume réglé pour le niveau pré-réglé.

- Le réglage de la minuterie reste en mémoire tant qu'il n'est pas changé.
- Sans annuler la minuterie quotidienne, vous pouvez changer la source ou ajuster le volume après le démarrage de la minuterie.

1 Appuyez répétitivement sur CLOCK/TIMER pour afficher "DAILY 1".

- Chaque fois que vous appuyez sur la touche, le réglage de l'horloge change comme suit:

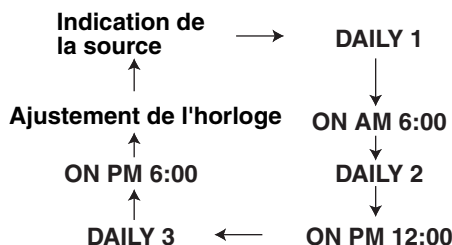

2 Appuyez sur le curseur </> pour ajuster le chiffre des heures de l'heure de mise en service de la minuterie, puis appuyez sur SET.

3 Appuyez sur le curseur </> pour ajuster les minutes de l'heure de mise en service de la minuterie, puis appuyez sur SET.

4 Répétez les étapes 2 et 3 pour régler l'heure de mise hors service de la minuterie.

5 Appuyez sur le curseur </> pour choisir la source de lecture, puis appuyez sur SET.

- Chaque fois que vous appuyez sur la touche, le réglage de l'horloge change comme suit:

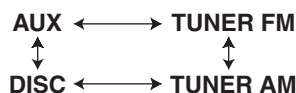

- Si vous avez choisi le tuner, appuyez sur le curseur </> pour choisir un canal pré-réglé.
- Quand "DISC" est choisi, vous pouvez spécifier le groupe et la plage. Pour les autres disques que les disques MP3/WMA, la sélection du groupe n'a aucun effet.

6 Appuyez sur le curseur </> pour ajuster le niveau de volume, puis appuyez sur SET.

7 Éteignez le système.

Pour mettre hors service le réglage de la minuterie

1 Appuyez répétitivement sur CLOCK/TIMER pour choisir le réglage de la minuterie.

2 Appuyez sur CANCEL pour mettre hors service le réglage choisi.

- Appuyer sur SET remet le réglage de la minuterie en service.

Mise en attente automatique

Si aucune opération n'est effectuée pendant 3 minutes alors que le disque est à l'arrêt la chaîne se met automatiquement hors tension.

Appuyez sur A.STANDBY pendant la lecture, quand le disque est à l'arrêt ou quand aucun disque n'est en place ("NO DISC" apparaît).

L'indicateur A.STANDBY s'allume sur la fenêtre d'affichage sur l'appareil.

Quand la chaîne entre en mode d'arrêt (après la fin de la lecture, par exemple), l'indicateur A.STANDBY clignote.

Cela signifie que la chaîne va se mettre automatiquement hors tension si aucune opération n'est réalisée avant 3 minutes. Et, 10 secondes avant la mise hors tension, "A.STANDBY" commence à clignoter.

Annulation de la mise en attente automatique

Appuyez sur A.STANDBY.

L'indicateur "A.STANDBY" s'éteint de la fenêtre d'affichage sur l'appareil.

REMARQUE

Quand la source est FM, AM, USB ou AUX, la mise en attente automatique ne fonctionne pas.

Minuteur de mise en attente

Quand la durée spécifiée est écoulée, la chaîne se met automatiquement hors tension.

Appuyez sur SLEEP.

Chaque fois que vous appuyez sur la touche, la durée indiquée sur la fenêtre d'affichage de l'appareil change (en minutes).

Modification de la durée

Choisissez de nouveau la durée en appuyant répétitivement sur **SLEEP**.

Vérification de la durée restante

Appuyez une fois sur **SLEEP** quand la minuterie d'arrêt est en service.

Annulation du verrouillage

Appuyez répétitivement sur **SLEEP** jusqu'à ce que "SLEEP OFF" apparaisse.

REMARQUE

La minuterie d'arrêt est aussi annulée si l'appareil est mis hors tension.

Verrouillage du plateau à disque

Vous pouvez verrouiller le plateau à disque pour empêcher que le disque soit éjecté.

Réglage

Pendant que la chaîne est hors tension, appuyez sur ▲ (ouverture/fermeture) tout en maintenant pressée ■ (arrêt) sur l'appareil. "LOCKED" apparaît sur la fenêtre d'affichage de l'appareil.

Annulation du verrouillage

Réalisez les mêmes opérations que pour le réglage. "UNLOCKED" apparaît sur la fenêtre d'affichage de l'appareil.

Si vous rencontrez un problème qui ressemble à une panne, vérifiez les points suivants avant de contacter votre centre de service après vente JVC.

Source d'alimentation

- **Le système ne s'allume pas.**
 - Le cordon d'alimentation n'est pas branché à l'appareil ou à une prise secteur.
 - Branchez le cordon d'alimentation correctement (page 11).

Fonctionnement

- **Vous ne pouvez utiliser aucune touche.**
 - Certaines opérations spécifiques sont peut-être interdites par certains disques.
- **La télécommande ne fonctionne pas.**
 - Les piles sèches sont usées.
 - Changez les piles (page 6).
- **Le disque ne peut pas être reproduit.**
 - Dans le cas d'un disque DVD VIDEO
 - Vérifiez le numéro de code de région du disque (page 3).
 - "NO PLAY" apparaît sur la fenêtre d'affichage. C'est un disque qui ne peut pas être reproduit sur cette chaîne.
 - Vérifiez le type de disque (page 3).
 - La censure parentale est en service (page 30).

À propos des images

- **Aucune image n'apparaît.**
 - Le raccordement vidéo est inexact.
 - Page 11
 - Les prises vidéo en composantes et la prise S-vidéo sont connectées en même temps.
 - Connectez une seule des deux prises (page 11).
- **L'image est déformée.**
 - Un magnétoscope est connecté entre l'appareil et le téléviseur.
 - Connectez cet appareil directement au téléviseur (page 11).
 - Bien que cette chaîne soit connectée à un téléviseur non progressif, le mode de balayage du DVD est réglé sur "PROGRESSIVE".
 - Réglez le mode de balayage sur "INTERLACE" (page 26).
- **La taille de l'image est anormale.**
 - La taille de l'image n'est pas réglée correctement.
 - Réglez "TYPE D'ECRAN" en fonction du téléviseur que vous utilisez (page 29).

- **L'écran du téléviseur s'assombrit.**
 - "PROTECTION D'ECRAN" est en service.
 - S'il est en service, appuyez sur n'importe quelle touche (page 29).
- **L'écran ne peut pas être changé.**
 - Le mode progressif est appliqué uniquement à la sortie vidéo en composantes.

À propos du son

- **Il n'y a pas de son.**
 - Les enceintes ne sont pas connectées correctement.
 - Page 9
 - Le son est coupé.
 - Page 16
 - "NO AUDIO" apparaît sur la fenêtre d'affichage.
 - Le disque a peut-être été réalisé par une copie illégale.
 - Consultez le magasin où vous l'avez acheté.
- **Le son est faible comparé au téléviseur ou à la source vidéo.**
 - "DVD LEVEL" est réglé sur "NORMAL".
 - Réglez-le sur autre chose que "NORMAL" (page 26).
- **Le son est déformé.**
 - Le volume est réglé trop haut.
 - Baissez le volume (page 16).
- **Aucun son ne sort du caisson de grave.**
 - Le caisson de grave "SUBWOOFER" est hors service.
 - Appuyez sur **S.WFR OUT** pour le mettre en service (page 10).
- **Le son provenant de la connexion USB est interrompu.**
 - Des bruits et de l'électricité statique peuvent perturber les sons envoyés par la connexion USB. Dans ce cas, réalisez les opérations suivantes:
 - Déconnectez et reconnectez le câble USB à nouveau
 - Redémarrez le logiciel musical sur votre ordinateur
 - Mettez la chaîne hors puis sous tension

À propos de la radio

- **Le son est parasité pendant la réception/la réception n'est pas possible.**
 - L'antenne n'est pas connectée correctement.
 - Connectez l'antenne correctement (page 8).

Autres

■ Il n'est pas possible de changer la langue des dialogues ou des sous-titres.

- Le disque ne contient pas 2 langues ou plus.
→ Si une seule langue est enregistrée sur un disque, il n'est pas possible de changer la langue (page 24).

■ Aucun sous-titre n'est affiché.

- Le disque ne contient pas de sous-titres.
→ A Les sous-titres ne peuvent pas être affichés pour les DVD VIDEO sans sous-titres.
- L'affichage des sous-titres est réglé sur "OFF".
→ Spécifiez une langue (page 29).
- Avant ou après le point A ou le point B pour la lecture répétée A-B, aucun sous-titre ne peut être affiché.

■ Le disque ne peut pas être éjecté.

- Le verrouillage du plateau est en service.
→ page 37

■ "LR ONLY" est affiché sur la fenêtre d'affichage (pour un DVD AUDIO).

- Comme le sous-mixage est interdit pour le son multicanaux pour la plate en cours de lecture, le son L (gauche) et R (droit) est sortie directement (ce n'est pas un mauvais fonctionnement).

Si la chaîne ne fonctionne pas correctement malgré les mesures correctives ci-dessus

Beaucoup de fonctions de cette chaîne sont exécutées à partir de micro-ordinateurs. Si rien ne se produit quand vous appuyez sur n'importe quelle touche, débranchez la fiche du cordon d'alimentation de la prise murale, attendez un moment et rebranchez la chaîne.

Code	Langue	Code	Langue
AA	Afar	MK	Macédonien
AB	Abkhazien	ML	Malayalam
AF	Afrikaans	MN	Mongol
AM	Amharique	MO	Moldavien
AR	Arabe	MR	Marathe
AS	Assamais	MS	Malais (MAY)
AY	Aymara	MT	Maltais
AZ	Azerbaïdjanais	MY	Birman
BA	Bashkir	NA	Nauruan
BE	Biélorusse	NE	Népalais
BG	Bulgare	NL	Néerlandais
BH	Bihari	NO	Norvégien
BI	Bislama	OC	Occitan
BN	Bengali, Bangladais	OM	(Afan) Oromo
BO	Tibétain	OR	Oriya
BR	Breton	PA	Pendjabi
CA	Catalan	PL	Polonais
CO	Corse	PS	Pashto, Pushto
CS	Tchèque	PT	Portugais
CY	Gallois	QU	Quechua
DA	Danois	RM	Rheto-roman
DZ	Bhoutani	RN	Kirundi
EL	Grec	RO	Roumain
EO	Espéranto	RU	Russe
ET	Estonien	RW	Kinyarwanda
EU	Basque	SA	Sanscrit
FA	Persan	SD	Sindhi
FI	Finnois	SG	Sangho
FJ	Fidjien	SH	Serbo-Croate
FO	Féringien	SI	Cingalais
FY	Frison	SK	Slovaque
GA	Irlandais	SL	Slovène
GD	Gaélique écossais	SM	Samoan
GL	Galicien	SN	Shona
GN	Guarani	SO	Somali
GU	Gujarati	SQ	Albanais
HA	Hausa	SR	Serbe
HI	Hindi	SS	Siswati
HR	Croate	ST	Sesotho
HU	Hongrois	SU	Soudanais
HY	Arménien	SV	Suédois
IA	Interlingua	SW	Swahili
IE	Interlingue	TA	Tamoul
IK	Inupiak	TE	Télogou
IN	Indonésien	TG	Tadjik
IS	Islandais	TH	Thaï
IW	Hébreu	TI	Tigrinya
JI	Yiddish	TK	Turkmène
JW	Javanais	TL	Tagalog
KA	Géorgien	TN	Setswana
KK	Kazakh	TO	Tongan
KL	Groenlandais	TR	Turc
KM	Cambodgien	TS	Tsonga
KN	Kannada	TT	Tatar
KO	Coréen (KOR)	TW	Twi
KS	Kashmiri	UK	Ukrainien
KU	Kurde	UR	Ourdou
KY	Kirghiz	UZ	Ouzbek
LA	Latin	VI	Vietnamien
LN	Lingala	VO	Volapük
LO	Laotien	WO	Wolof
LT	Lituanien	XH	Xhosa
LV	Latvian, Letton	YO	Yoruba
MG	Malgache	ZU	Zoulou
MI	Maori		

Généralités

Source d'alimentation: Secteur 120 V ~, 60 Hz
 Consommation: 25 W (en fonctionnement)
 1,0 W (en attente)
 Poids: 3,0 kg
 Dimensions extérieures
 (L x H x P): 150 mm x 152 mm x 246 mm

Lecteur de DVD

Disques reproductibles: DVD VIDEO, DVD AUDIO,
 VCD, SVCD, CD, CD-R/RW
 (format CD, VCD, MP3,
 WMA, JPEG), DVD-R/-RW
 (format vidéo)

Sortie vidéo

Standard de couleur: NTSC
 Résolution horizontale: 500 lignes
 Vidéo composite x1: 1,0 V (c-c)/75 Ω,
 synchronisation négative
 S-vidéo x1: Sortie Y: 1,0 V (c-c)/75 Ω,
 synchronisation négative
 Sortie C: 0,286 V (c-c)/75 Ω
 Vidéo en composantes x1: Sortie Y: 1,0 V (c-c)/75 Ω
 Sortie P_B/P_R: 0,7 V (c-c)/75 Ω

Sortie audio

Sortie sonore analogique:
 Enceintes x2
 Puissance de sortie: 18 W par canal, min.
 RMS, à 4 Ω à 1 kHz avec
 moins de 10% de
 distorsion harmonique
 totale
 Impédance convenable: 4 Ω à 16 Ω
 Casque d'écoute x1: 11 mW/32 Ω
 Impédance convenable: 16 Ω à 1 kΩ
 Caisson de grave x1: 500 mVrms/10 kΩ
 Sortie sonore numérique:
 Optique x1: -21 dBm à -15 dBm

Entrée audio

Entrée sonore: AUX x1
 400 mV/50 kΩ
 USB AUDIO x1

Tuner

Tuner FM:
 Fréquences reçues: 87,5 MHz à 108,0 MHz
 Antenne: 75 Ω- Type asymétrique
 Tuner AM (PO) :
 Fréquences reçues: 530 kHz à 1 710 kHz
 Antenne: Prise d'antenne extérieure
 (antenne cadre)

Enceinte

Type: Haute fidélité
 Type à événement acoustique
 accordé à 1 voies
 Type blindé
 magnétiquement
 Haut-parleurs: Cône de 8 cm x1
 Réponse en fréquence: 55 à 20 000 Hz
 Capacité de puissance soutenue:
 30 W
 Impédance: 4 Ω
 Niveau de pression sonore:
 80 dB/W·m
 Dimension (L x H x P): 120 mm x 151 mm x 241 mm
 Poids: 1,8 kg par enceinte

La conception et les spécifications sont sujettes à
 changement sans notification.

MEMO



A series of horizontal dashed lines for writing.

MEMO



A series of horizontal dashed lines for writing.

MEMO



A series of horizontal dashed lines for writing.

JVC

Free Manuals Download Website

<http://myh66.com>

<http://usermanuals.us>

<http://www.somanuals.com>

<http://www.4manuals.cc>

<http://www.manual-lib.com>

<http://www.404manual.com>

<http://www.luxmanual.com>

<http://aubethermostatmanual.com>

Golf course search by state

<http://golfingnear.com>

Email search by domain

<http://emailbydomain.com>

Auto manuals search

<http://auto.somanuals.com>

TV manuals search

<http://tv.somanuals.com>