

JVC

COLOUR VIDEO MONITOR

BEDIENUNGSANLEITUNG : FARB-VIDEO-MONITOR
MANUEL D'INSTRUCTIONS : MONITEUR VIDÉO COULEUR
ISTRUZIONI : MONITOR VIDEO A COLORI
MANUAL DE INSTRUCCIONES : MONITOR DE VIDEO A COLOR

TM-A140E

INSTRUCTIONS

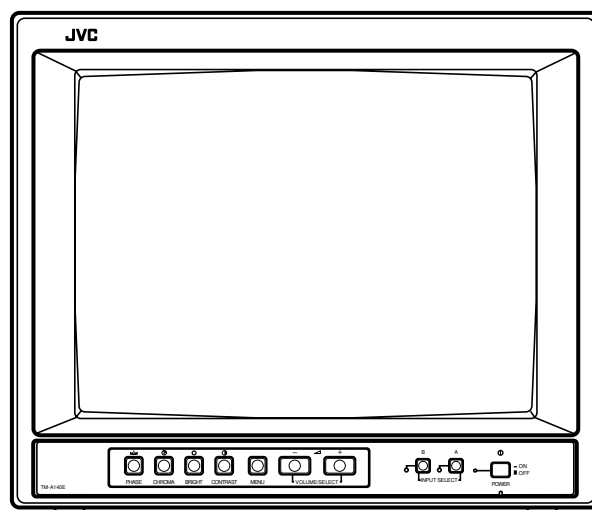

ENGLISH

DEUTSCH

FRANÇAIS

ITALIANO

ESPAÑOL

LCT2142-002A-H

Vielen Dank für den Kauf dieses Farb-Monitors von JVC. Bitte lesen Sie diese Bedienungsanleitung vor Ingebrauchnahme sorgfältig durch, um einen einwandfreien Betrieb sicherzustellen.

SICHERHEITSHINWEISE

Zur Vermeidung von Unfällen (mit Todesgefahr), die durch unsachgemäße Handhabung und Bedienung des Monitors verursacht werden können, unbedingt die folgenden Sicherheitshinweise beachten!

ACHTUNG

Zur Vermeidung von Kurzschlüssen und Brandgefahr dieses Gerät vor Nässe und Feuchtigkeit schützen! Gefährliche Spannung im Geräteinneren. Nicht die hintere Gehäuseverkleidung abnehmen. Bei Betriebsstörungen wenden Sie sich bitte an Ihre Kundendienststelle. Führen Sie niemals Reparaturmaßnahmen durch!

ACHTUNG: DIESES GERÄT MUSS GEERDET WERDEN.

GSGV vom 18. Januar 1991:

Der Schalldruckpegel am Arbeitsplatz ist gleich oder weniger als 70 dB (A) entsprechend ISO 7779.

Unsachgemäße Eingriffe, insbesondere die Veränderung der Hochspannung oder das Auswechseln der Bildröhre, können dazu führen, daß Röntgenstrahlung in erheblicher Stärke auftritt. Ein so umgebautes Gerät entspricht nicht mehr der Betriebserlaubnis und darf infolgedessen nicht mehr betrieben werden!

VORSICHTSMASSREGELN

- Stets nur mit der Spannung arbeiten, die am Typenschild an der Geräterückseite angegeben ist.
- Bei längerem Nichtgebrauch bzw. vor Reinigung des Geräts unbedingt den Netzstecker abziehen.
- Das Netzkabel keiner Gewichts- oder Zugbelastung aussetzen. Das Netzkabel nicht so verlegen, daß Personen auf dieses treten können.
- Netzsteckdosen und Netzkabel nicht überlasten. Andernfalls besteht die Gefahr von elektrischen Schlägen oder Überhitzungen mit Brandgefahr.
- Das Gerät nicht unter den folgenden Bedingungen betreiben:
 - an extrem warmen, kalten oder feuchten Orten,
 - an Orten, die hoher Staubeinwirkung ausgesetzt sind,
 - in der Nähe von Vorrichtungen, die starke Magnetfelder erzeugen,
 - bei direkter Sonneneinstrahlung,
 - an Orten, an denen Hitzestaus auftreten können,
 - in geschlossenen Fahrzeugen.
- Bei Betrieb stets die Ventilationsöffnungen freihalten, da andernfalls der Wärmeaustausch behindert wird.
- Staubanlagerung am Bildschirm mit einem weichen Tuch entfernen.
- In den folgenden Fällen sofort den Netzstecker abziehen und einen Fachmann zu Rate ziehen:
 - Bei beschädigtem Spannungsversorgungskabel oder -stecker.
 - Wenn Flüssigkeit in das Geräteinnere eingedrungen ist.
 - Wenn das Gerät einer starken Erschütterung ausgesetzt war oder wenn das Gehäuse beschädigt ist.
 - Bei stark nachlassender Betriebsleistung.
- Niemals selber Wartungs- oder Reparaturarbeiten vornehmen! Nach Abnehmen der Gehäuseverkleidung besteht die Gefahr von Stromschlägen und anderen Unfällen. Überlassen Sie Wartung und Reparaturen einer qualifizierten Kundendienststelle.
- Bei Teiletasch sollten Sie von der Kundendienststelle eine schriftliche Bestätigung anfordern, in der der Nachweis für die Einhaltung aller vorgeschriebenen technischen Daten der Austauschteile geführt wird. Die Verwendung von Original-Ersatzteilen verhindert Betriebsstörungen (mit Feuer- und Stromschlaggefahr) und Leistungseinbußen.
- Nach der Durchführung von Wartungs- oder Reparaturarbeiten an diesem Gerät sollten Sie von der Kundendienststelle eine Sicherheitsüberprüfung entsprechend den Herstellervorschriften durchführen lassen.
- Wenn dieses Gerät das Ende seiner Gebrauchsdauer erreicht hat, auf sachgemäße Entsorgung achten. Andernfalls kann es zur Implosion der Bildröhre kommen!

BILDRÖHREN-EINBRENNGEFAHR

- Es wird empfohlen, unbewegte Bilddaten (Standbild etc.) oder extrem helle Bilddaten niemals langdauernd auf dem Bildschirm zu zeigen. Andernfalls kann ein Einbrenneffekt an der Bildröhre auftreten. Bei bewegten Bilddaten besteht diese Einbrenngefahr nicht.

NETZANSCHLUSS

ACHTUNG

Den Netzstecker niemals vom Kabel abtrennen!

Falls der Netzstecker für die zu belegende Netzsteckdose ungeeignet oder das Netzkabel zu kurz ist, ein geeignetes Verlängerungskabel und/oder einen geeigneten Netzsteckeradapter verwenden. Bei Fragen wenden Sie sich bitte an Ihren Fachhändler.

Falls der Netzstecker vom Netzkabel abgetrennt wurde, die Sicherung entnehmen und den Stecker umgehend entsorgen. Andernfalls besteht Stromschlaggefahr wenn der Stecker versehentlich an einer Netzsteckdose angeschlossen wird.

Soll ein neuer Netzstecker angebracht werden, die nachfolgenden Angaben sorgfältig beachten.

ACHTUNG:

DIESES GERÄT MUSS GEERDET WERDEN!

WICHTIG

Die Leiter in diesem Kabel sind entsprechend dem aufgelisteten Farbcode zu unterscheiden:

Grün/gelb	: Erde
Blau	: Neutral
Braun	: Stromführend

Da dieser Farbcode ggf. nicht mit dem Farbcode der Kontakte in der verwendeten Steckdose übereinstimmt, wie folgt vorgehen:

Der grün-gelbe Leiter muß mit dem Kontakt verbunden werden, der die gleiche Farbe, den Kennbuchstaben E oder das Erdungssymbol \oplus vorweist, oder grün oder grün-gelb gefärbt ist.

Der blaue Leiter muß mit dem Kontakt verbunden werden, der die Farbe Schwarz oder den Kennbuchstaben N vorweist.

Der braune Leiter muß mit dem Kontakt verbunden werden, der die Farbe Rot oder den Kennbuchstaben L vorweist.

Bei einem Sicherungswechsel ausschließlich eine geeignete Sicherung mit der erforderlichen Belastbarkeit einlegen und das Sicherungsfach schließen.

FALLS SIE FRAGEN HABEN: WENDEN SIE SICH AN EINEN ELEKTROFACHMANN.

Sicherungswechsel

Öffnen Sie das Sicherungsfach mit einem Flachklingenschraubendreher und wechseln Sie die Sicherung aus.

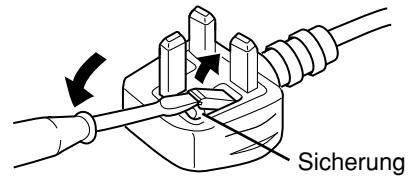

INHALT

SICHERHEITSHINWEISE	16
DIE BEDIENELEMENTE UND IHRE FUNKTIONEN	18
GRUNDSÄTZLICHE BEDIENSCHRITTE	20
GEBRAUCH DER MENÜFUNKTIONEN	21
AUFRUF DER ANFANGSEINSTELLUNGEN	24
EINFACHES ANSCHLUSSBEISPIEL	25
STÖRUNGSSUCHE	26
TECHNISCHE DATEN	27

Diese Anleitung ist in fünf Sprachen abgefaßt: Englisch, Deutsch, Französisch, Italienisch und Spanisch.

Englisch.....	Seite 2 bis 15
Deutsch	Seite 16 bis 29
Französisch.....	Seite 30 bis 43
Italienisch	Seite 44 bis 57
Spanisch	Seite 58 bis 71

Sehr geehrter Kunde, sehr geehrte Kundin,

dieses Gerät stimmt mit den gültigen europäischen Richtlinien und Normen bezüglich elektromagnetischer Verträglichkeit und elektrischer Sicherheit überein.

Die europäische Vertretung für die Victor Company of Japan Limited ist:



JVC Technology Centre Europe GmbH
Postfach 10 05 52
61145 Friedberg
Deutschland

DIE BEDIENELEMENTE UND IHRE FUNKTIONEN

VORDERANSICHT

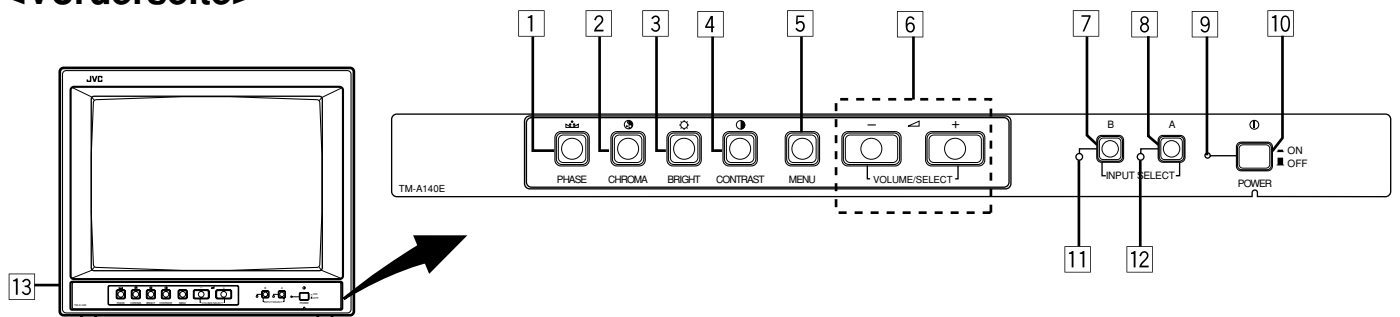
<Vorderseite>



- 1 Phasentaste [PHASE **
 Aktiviert den Farbton-Einstellmodus. Die Einstellung erfolgt mit den Tasten VOLUME/SELECT. Dient zudem als Einstelltaste im Menü-Modus.
- 2 Chromataste [CHROMA **
 Aktiviert den Farbsättigungs-Einstellmodus. Die Einstellung erfolgt mit den Tasten VOLUME/SELECT. Dient zudem als Einstelltaste im Menü-Modus.
- 3 Helligkeitstaste [BRIGHT **
 Aktiviert den Helligkeits-Einstellmodus. Die Einstellung erfolgt mit den Tasten VOLUME/SELECT. Dient zudem als Einstelltaste im Menü-Modus.
- 4 Kontrasttaste [CONTRAST **
 Aktiviert den Kontrast-Einstellmodus. Die Einstellung erfolgt mit den Tasten VOLUME/SELECT. Dient zudem als Einstelltaste im Menü-Modus.
- 5 Menütaste [MENU]**
 Aktiviert und deaktiviert die Menüanzeige <MENU>. Bei gedrückt gehaltener Taste MENU die Taste PHASE betätigen, um das Menü <SET-UP MENU> aufzurufen.
- 6 Lautstärke-/Wahltasten [VOLUME/SELECT –  +]**
 Dient der Lautsprecher-Lautstärkeeinstellung. Dient zudem als Einstelltaste im Menü-Modus.
- 7 Eingangstaste B [INPUT SELECT B]**
 Ruft das an Eingang VIDEO B angelegte Videosignal und das an Eingang AUDIO B (Cinch) (Geräterückseite) angelegte Audiosignal auf. Bei Aufruf leuchtet die Anzeige B [11](#).
- 8 Eingangstaste A [INPUT SELECT A]**
 Ruft das an Eingang VIDEO A (BNC) angelegte FBAS-Videosignal und das an Eingang AUDIO A (Cinch) (Geräterückseite) angelegte Audiosignal auf. Bei Aufruf leuchtet die Anzeige A [12](#).
- 9 Netzanzeige**
 Leuchtet bei eingeschalteter Betriebsspannung grün.
Leuchtet : Eingeschaltet.
Leuchtet nicht: Ausgeschaltet.
- 10 Netzschalter [POWER **
 Dient der Ein- und Ausschaltung der Betriebsspannung.
ON : Eingeschaltet.
OFF : Ausgeschaltet.
- 11 Eingangsanzeige B**
 Leuchtet grün, wenn Eingang B aufgerufen ist.
- 12 Eingangsanzeige A**
 Leuchtet grün, wenn Eingang A aufgerufen ist.
- 13 Eingebauter Lautsprecher.**
 Der Lautsprecher befindet sich im Innern der Anlage.

Hinweise:

* Zu den VIDEO B Terminals gehören ein Videoterminal (BNC-Konnektor) sowie ein Y/C-Terminal (4-pol. DIN-Minibuchse). Das Y/C-Terminal (S-Video) hat Priorität.

RÜCKANSICHT

<Rückseite>

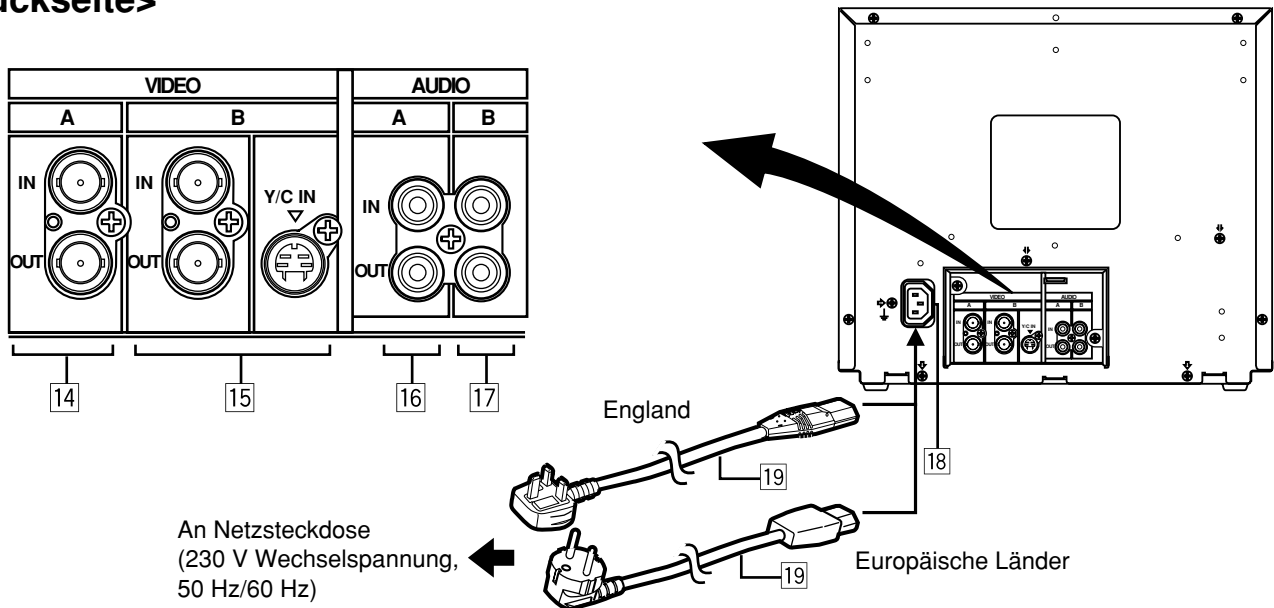

14 Video-Anschlußgruppe A [VIDEO A IN/OUT]

Mit Video-Eingang (IN) und -Ausgang (OUT).
Der Ausgang ist zur Durchschleifung geeignet.
IN : Video-Eingang.
OUT : Durchschleifbarer Video-Ausgang.

Hinweise:

- * Für das zugehörige Audiosignal den Anschluß AUDIO A [16] verwenden.
- * Siehe auch das EINFACHES ANSCHLUSSBEISPIEL auf Seite 25.

15 Video-Anschlußgruppe B [VIDEO B IN/OUT] [BNC-Konnektor]

Mit Video-Eingang (IN) und -Ausgang (OUT).
Der Ausgang ist zur Durchschleifung geeignet.
IN : Video-Eingang.
OUT : Durchschleifbarer Video-Ausgang.

[Y/C-Konnektor]

Mit Y/C (S-Video)-Eingang (4-pol. DIN-Minibuchse).
Y/C IN : Y/C (S-Video) Eingang.

Hinweise:

- * Für das zugehörige Audiosignal den Anschluß AUDIO B [17] verwenden.
- * Es gibt kein Y/C (S-Video) Signalausgabeterminal.
- * Wenn beide VIDEO B Terminals gleichzeitig angeschlossen werden (Eingabe), hat das Y/C Terminal Priorität.
- * Siehe auch das EINFACHES ANSCHLUSSBEISPIEL auf Seite 25.

16 Audio-Anschlußgruppe A [AUDIO A IN/OUT]

Dieser Audio-Eingang (IN) und -Ausgang (OUT) ist der Video-Anschlußgruppe A [14] zugeordnet. Der Ausgang ist zur Durchschleifung geeignet.
IN : Audio-Eingang.
OUT : Durchschleifbarer Audio-Ausgang.

Hinweise:

- * Für das zugehörige Videosignal den Anschluß VIDEO A [14] verwenden.
- * Siehe auch das EINFACHES ANSCHLUSSBEISPIEL auf Seite 25.

17 Audio-Anschlußgruppe B [AUDIO B IN/OUT]

Dieser Audio-Eingang (IN) und -Ausgang (OUT) ist der Video-Anschlußgruppe VIDEO B zugeordnet [15]. Der Ausgang ist zur Durchschleifung geeignet.
IN : Audio-Eingang.
OUT : Durchschleifbarer Audio-Ausgang.

Hinweise:

- * Für das zugehörige Videosignal den Anschluß VIDEO B verwenden [15].
- * Siehe auch das EINFACHES ANSCHLUSSBEISPIEL auf Seite 25.

18 Netzeingang [AC IN]

Netzeingangsstecker. Den Netzeingang über das mitgelieferte Netzkabel [19] mit einer Netzsteckdose (230 V Wechselspannung, 50 Hz/60 Hz) verbinden.

19 Netzkabel

Das mitgelieferte Netzkabel (230 V Wechselspannung, 50 Hz/60 Hz) an den Netzeingang anschließen.

GRUNDSÄTZLICHE BEDIENSCHRITTE

BASISFUNKTIONEN

1. Das Gerät mit dem Schalter POWER einschalten.

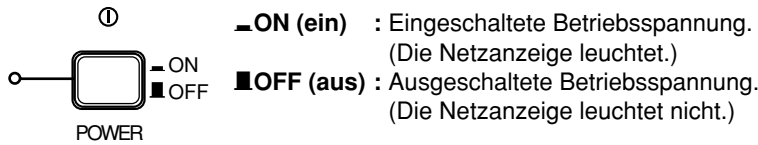

2. Mit Taste INPUT SELECT die Eingangssignale anwählen.

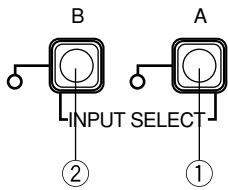

Die an der Geräterückseite angelegten Video- und Audiosignale können angewählt werden.

Taste INPUT SELECT	Rückseitige Anschlüsse	
	Video-Eingang	Audio-Eingang
① Eingang A	Anschlußgruppe VIDEO A	Anschlußgruppe AUDIO A
② Eingang B	Anschlußgruppe VIDEO B	Anschlußgruppe AUDIO B

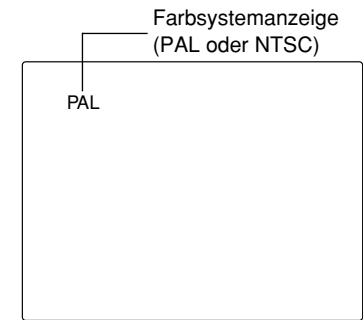

Hinweis zur Farbsystemanzeige

- Bei auf AUTO eingestelltem Menüpunkt COLOR SYSTEM erfolgt nach der Geräteeinschaltung oder Eingangswahl die Farbsystem-Anzeige des erfaßten Farbsignals (PAL oder NTSC) für ca. 3 Sekunden. Die Anzeige entfällt, wenn ein Schwarzweißsignal oder kein Signal angelegt ist. Angaben zur COLOR SYSTEM-Einstellung siehe Seite 21.

3. Mit den Tasten VOLUME/SELECT die Lautsprecherlautstärke einstellen.

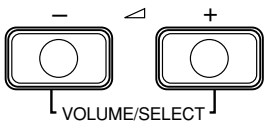

Der Lautstärkepegel wird auf dem Bildschirm angezeigt.
+ : Die Lautstärke des eingebauten Lautsprechers wird angehoben (00 → 50)
- : Die Lautstärke des eingebauten Lautsprechers wird abgesenkt (50 → 00)

* Die Bildschirmanzeige erlischt ca. 10 Sekunden nach dem letzten Einstellschritt.

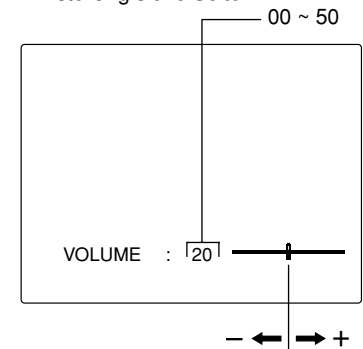

BILDEINSTELLUNG

1. Den Einstellbereich mit der erforderlichen Wahltaste anwählen.

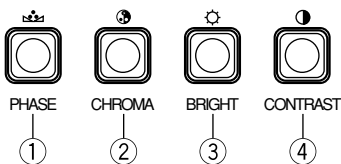

Der Einstellbereich wird auf dem Bildschirm angezeigt.

- ① PHASE (☼) : Phaseneinstellung.
- ② CHROMA (⊕) : Chromaeinstellung.
- ③ BRIGHT (☀) : Helligkeitseinstellung.
- ④ CONTRAST (●) : Kontrasteinstellung.

2. Die Einstellung mit den Tasten VOLUME/SELECT vornehmen.

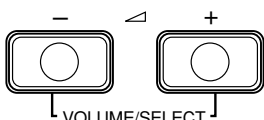

Einstellbereich	VOLUME/SELECT-tasten	
	-	+
PHASE (Phase)	Rotstich	Grünstich
CHROMA (Chroma)	Schwächer	Stärker
BRIGHT (Helligkeit)	Dunkler	Heller
CONTRAST (Kontrast)	Geringer	Höher

* Die Bildschirmanzeige erlischt ca. 10 Sekunden nach dem letzten Einstellschritt.

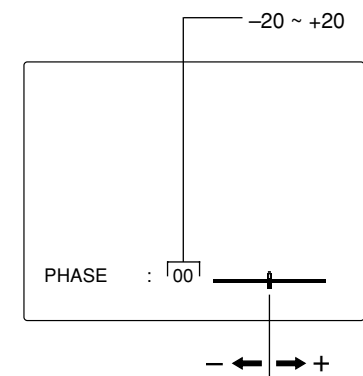

Hinweise:

- Die Phaseneinstellung arbeitet nur für ein NTSC-Farbsignal.
- Die Chromaeinstellung arbeitet nicht, wenn ein Schwarzweißsignal oder kein Signal angelegt ist.
- Ist die CHROMA Regelung auf "-20" eingestellt, wird das Bild monochrom (schwarzweiß).
- Wenn für den angewählten Einstellmodus keine Einstellung möglich ist, erscheint die Anzeige "NO EFFECT" für ca. 3 Sekunden.

GEBRAUCH DER MENÜFUNKTIONEN

AUFRUF UND ANZEIGE IM MENÜ-MODUS <MENU> (EINSTELLSCHRITTE)

Die folgenden Menüpunkte sind einstellbar.
Die Einstellung nach Erfordernissen vornehmen.

- SHARPNESS (BILDSCHÄRFE)
- COLOR SYSTEM (FARBSYSTEM)

1. Die Taste MENU drücken.



MENU

Das Menü <MENU> wird aufgerufen.

2. Mit den Tasten PHASE () oder CHROMA () die einzelnen Menüpunkte anwählen.

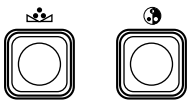

PHASE

CHROMA

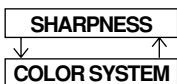

Der angewählte Menüpunkt wird durch eine Wahlmarke (▶) gekennzeichnet.

Front-Tasten	Angezeigte Funktion	Inhalt
PHASE ()	▼	Marke für Vorwärtswahl (▶).
CHROMA ()	▲	Marke für Rückwärtswahl (▶).

3. Die Einstellung mit den Tasten VOLUME/SELECT vornehmen.

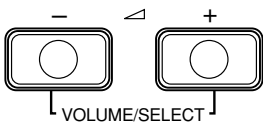

VOLUME/SELECT

Front-Tasten	Angezeigte Funktion	Inhalt
VOLUME/SELECT (+)	+	Anheben (bis max. Wert).
	▶	Vorversetzung des Einstellwertes.
VOLUME/SELECT (-)	-	Absenken (bis min. Wert).
	◀	Rückversetzung des Einstellwertes.

Menüpunkte	Aufgabe	Einstellbereich
SHARPNESS	Bildschärfe	00 ↔ +1 ↔ +2 ↔ +3 ↔ +4 ↔ +5
COLOR SYSTEM	Farbsystem	AUTO ↔ NTSC ↔ PAL

* Das COLOR SYSTEM normalerweise auf AUTO Betrieb stellen. Ist der Empfang im AUTO Betrieb nicht so gut, das EMPFANGSSYSTEM auf exklusiven Betrieb stellen (NTSC oder PAL) entsprechend dem eingehenden Empfangssystem.

4. Ist eine weitere Menüpunkteinstellung erforderlich, die Schritte 2 und 3 wiederholen.

5. Zum Verlassen des Menümodus die Taste MENU drücken.



MENU

Front-Tasten	Angezeigte Funktion	Inhalt
MENU	EXIT	Das Menü <MENU> verlassen (deaktivieren).

Anzeigen für das Menü <MENU>

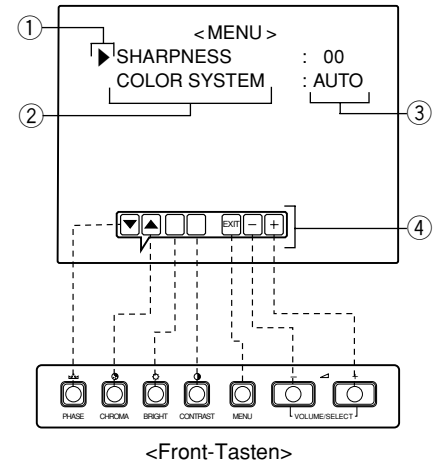

- ① **Wahlmarke (▶):** Kennzeichnet den angewählten Menüpunkt.
- ② **Menüpunkt:** Die verfügbaren Menüpunkte.
- ③ **Einstellanzeige:** Zeigt den gegenwärtig gültigen Einstellwert (-status) an.
- ④ **Funktionsanzeige:** Die Funktionen der Front-Tasten (7 Tasten links) entsprechen der angezeigten Funktion.

Angezeigte Funktion	Inhalt
▼	Vorversetzung auf Menüpunkt.
▲	Rückversetzung auf Menüpunkt.
-	Einstellwert verringern (Bis zum Minimalwert).
+	Einstellwert anheben (Bis zum Maximalwert).
▶	Vorversetzung des Einstellwertes.
◀	Rückversetzung des Einstellwertes.
EXIT	EXIT Zum Verlassen von Menü <MENU>.

GEBRAUCH DER MENÜFUNKTIONEN (Forts.)

AUFRUF UND ANZEIGE IM MENÜ-MODUS <SET-UP MENU> (EINSTELLSCHRITTE)

Die folgenden Menüpunkte sind einstellbar.

- H. POSITION (H-LAGE)
- WHITE BALANCE (WEISSABGLEICH)
- CONTROL LOCK (TASTENVERRIEGELUNG)

Hinweise:

- Die Einstellungen für H-Lage können selektiv für jeden Video-Eingang (entsprechend der Vorwahl mit den Eingangswahltasten an der Vorderseite: Eingang A oder Eingang B) vorgenommen werden.
Der erforderliche Video-Eingang muß vor der Einstellung angewählt werden.

1. Bei gedrückt gehaltener Taste MENU die Taste PHASE () drücken.

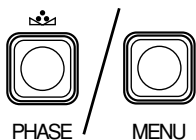

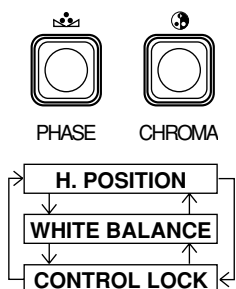

Das Menü <SET-UP MENU> wird auf dem Bildschirm gezeigt.

2. Mit den Tasten PHASE () oder CHROMA () die einzelnen Menüpunkte anwählen.



Der angewählte Menüpunkt wird durch eine Wahlmarke (▶) gekennzeichnet.

Front-Tasten	Angezeigte Funktion	Inhalt
PHASE ()	▼	Marke für Vorwärtswahl (▶).
CHROMA ()	▲	Marke für Rückwärtswahl (▶).

3. Die Einstellung mit den Tasten VOLUME/SELECT vornehmen.

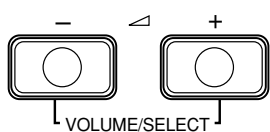

Front-Tasten	Angezeigte Funktion	Inhalt
VOLUME/SELECT (+)	+	Anheben (bis max. Wert).
	▶	Vorversetzung des Einstellwertes.
	CUTO	Anwahl "CUT OFF" Einstellanzeige.
VOLUME/SELECT (-)	-	Absenken (bis min. Wert).
	◀	Rückversetzung des Einstellwertes.
	DRV	Anwahl "DRIVE" Einstellanzeige.

Hinweise:

- Zum Weißabgleich die Einstellanzeige "CUT OFF" oder "DRIVE" anwählen und hierauf entsprechend der angezeigten Funktion (R/G/B) die geeignete Taste (PHASE/CHROMA/BRIGHT) benutzen.
- Drücken Sie die Taste EXIT (MENU), um zum <SET-UP MENU> Bildschirm zurückzukehren.

Anzeigen für das Menü <SET-UP MENU>

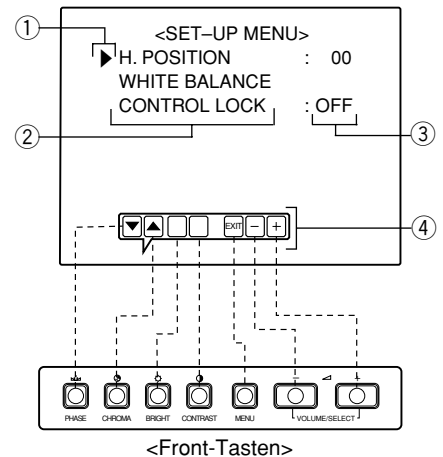

- ① **Wahlmarke (▶):** Kennzeichnet den angewählten Menüpunkt.
- ② **Menüpunkt:** Die verfügbaren Menüpunkte.
- ③ **Einstellanzeige:** Zeigt den gegenwärtig gültigen Einstellwert (-status) an.
- ④ **Funktionsanzeige:** Die Funktionen der Front-Tasten (7 Tasten links) entsprechen der angezeigten Funktion.

Angezeigte Funktion	Inhalt
▼	Vorversetzung auf Menüpunkt.
▲	Rückversetzung auf Menüpunkt.
-	Einstellwert verringern (Bis zum Minimalwert).
+	Einstellwert anheben (Bis zum Maximalwert).
▶	Vorversetzung des Einstellwertes.
◀	Rückversetzung des Einstellwertes.
EXIT	Verlassen (deaktivieren) des Menüs <SET-UP MENU>.
DRV	Aufruf der DRV-Einstellfunktion.
CUTO	Aufruf der CUT OFF-Einstellfunktion.
R	Rotsignalpegeleinstellung.
G	Grünsignalpegeleinstellung.
B	Blausignalpegeleinstellung.
DISP	Aktivierung/Deaktivierung des Onscreen-Anzeigemodus. (Diese Funktion arbeitet nur im DRIVE- oder CUT OFF-Einstellmodus.)

Setup-Menüpunkte	Aufgabe	Einstellung
H. POSITION	Einstellung der Bildschirm-H-Lage (+: Versetzung nach rechts/ -: Versetzung nach links).	-05 ↔ -04 ← ··· → -01 ↔ 00 ↔ +01 ← ··· → +04 ↔ +05
WHITE BALANCE	Weißabgleich.	Anwahl von Aussteuerung (DRV) oder Abschaltung (CUTO). Die Bildschirmanzeige wechselt auf den angewählten Einstellmodus. Zur Einstellung die zur Anzeige zugehörige Taste (R/G/B) verwenden.
DRIVE R.DRIVE	Rotsignalpegeleinstellung.	-09 ↔ -08 ← ··· → -01 ↔ 00 ↔ +01 ← ··· → +08 ↔ +09
B.DRIVE	Blausignalpegeleinstellung.	-09 ↔ -08 ← ··· → -01 ↔ 00 ↔ +01 ← ··· → +08 ↔ +09
CUT OFF R. CUT OFF	Rotsignalabschaltung.	-09 ↔ -08 ← ··· → -01 ↔ 00 ↔ +01 ← ··· → +08 ↔ +09
G. CUT OFF	Grünsignalabschaltung.	-09 ↔ -08 ← ··· → -01 ↔ 00 ↔ +01 ← ··· → +08 ↔ +09
B. CUT OFF	Blausignalabschaltung.	-09 ↔ -08 ← ··· → -01 ↔ 00 ↔ +01 ← ··· → +08 ↔ +09
CONTROL LOCK	Stellt die Tasten an der Vorderseite auf Steuersperre.	OFF ↔ ON

4. Ist eine weitere Setup-Menüpunkteinstellung erforderlich, die Schritte 2 und 3 wiederholen.

5. Zum Verlassen des Setup-Menümodus die Taste MENU drücken.



MENU

Front-Tasten	Angezeigte Funktion	Inhalt
MENU	EXIT	Das Menü verlassen (deaktivieren).

Hinweise:

- Bei aktivierter Tastenverriegelung (CONTROL LOCK: ON) erscheint die Anzeige "CONTROL LOCK ON!" für ca. 3 Sekunden, wenn eine der vorderen Tasten betätigt wird.
- Die Tastenverriegelung wird auch bei ausgeschaltetem Gerät beibehalten.
- Zur Abschaltung der Tastenverriegelung bei gedrückter gehaltener Taste MENU die Taste PHASE betätigen. Dann für CONTROL LOCK "OFF" eingeben.
- Bei aktivierter Tastenverriegelung bleiben die folgenden Bedienelemente/Funktionen verfügbar:
 - Netzschalter.
 - Die Lautstärke mit der VOLUME/SELECT Taste instellen.
 - Aktivieren/Deaktivieren des Menüs <SET-UP MENU>.

AUFRUF DER ANFANGSEINSTELLUNGEN

AUFRUF UND ANZEIGE IM RÜCKSTELL-MODUS FÜR MENÜ <SET-UP MENU> RESET

Menüpunkte (im Menü <MENU> und <SET-UP MENU>), Bildeinstellwerte und Lautstärkepegel können auf die Anfangseinstellung (Grundeinstellung) ab Werk rückgestellt werden.

1. Das Gerät mit dem POWER-Schalter (ⓘ) ausschalten (OFF) (■).

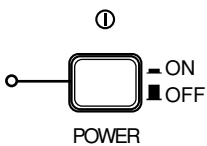

2. Die Tasten MENU und PHASE (☑) gedrückt halten und das Gerät mit dem POWER-Schalter (ⓘ) einschalten (ON) (■).

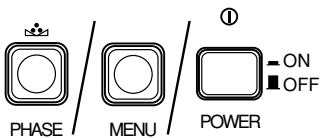

Das Menü <SET-UP MENU> RESET wird auf dem Bildschirm gezeigt.

Hinweise:

- Das Menü <SET-UP MENU> RESET erscheint nicht, wenn die Tasten MENU und PHASE zu kurz gedrückt gehalten werden. Diese Tasten gedrückt halten, bis das Menü auf dem Bildschirm gezeigt wird.

3. Die Taste CONTRAST (●) betätigen.



Die Initialisierung beginnt.

* Der Bildschirm <SET-UP MENU> RESET verschwindet automatisch nach dem Fertigstellen der Initialisierung.

Hinweise:

- **Zum Aufheben der Initialisierung.**
Die Taste VOLUME/SELECT [+] oder [-] betätigen.
* Der Bildschirm <SET-UP MENU> RESET verschwindet nach dem Aufheben der Initialisierung.

Anzeigen für das Menü <SET-UP MENU> RESET

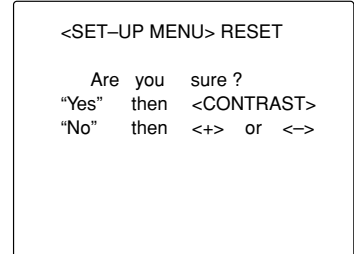

Anfangseinstellungen

Art	Funktion (Menüpunkt)	Rückstellung (Einstellung)
Anzeigen für das Menü	SHARPNESS COLOR SYSTEM	00 AUTO
Anzeigen für das Set-up Menü	H. POSITION WHITE BALANCE R. CUT OFF G. CUT OFF B. CUT OFF R. DRIVE B. DRIVE CONTROL LOCK	00 00 00 00 00 00 00 OFF
Bildeinstellung	PHASE CHROMA CONTRAST BRIGHT	00 00 00 00
Lautstärke	VOLUME	20

EINFACHES ANSCHLUSSBEISPIEL

Hinweise:

- Vor der Anschlußherstellung sicherstellen, daß alle Geräte ausgeschaltet sind.
- Diese Anschlußbeispiele geben nur einen begrenzten Überblick zu den verschiedenen Anschlußmöglichkeiten dieses Monitors. Beachten Sie jeweils auch unbedingt die zum (zu den) anzuschließenden Gerät(en) mitgelieferte Anleitung.
- Beide Eingangs-Ausgangsgruppen sind durchgeschleift. Zum Y/C Eingabeterminal (Y/C IN) gibt es kein entsprechendes Ausgabeterminal (OUT).
- Wird der durchgeschleifte Ausgang nicht genutzt, hier kein Kabel angeschlossen lassen, da andernfalls die Abschlußschaltung geöffnet wird (automatische Abschlußschaltung).
- Bei Signaldurchschleifung Eingang (IN) und Ausgang (OUT) des Monitors nicht mit dem gleichen Videogerät (z.B. Videorekorder) verbinden! (Andernfalls können (außer bei Wiedergabe) Rückkopplungsstörungen auftreten, da das gleiche Signal im Videorekorder in Schleife geschaltet ist. Dies ist keine Fehlfunktion.)
- Der Video-Eingang (Eingang A oder Eingang B) kann mit den an der Vorderseite befindlichen Eingangstasten VIDEO A/B angewählt werden.

■ Anschlußbeispiel für VIDEO A (Eingangswahltaste A)

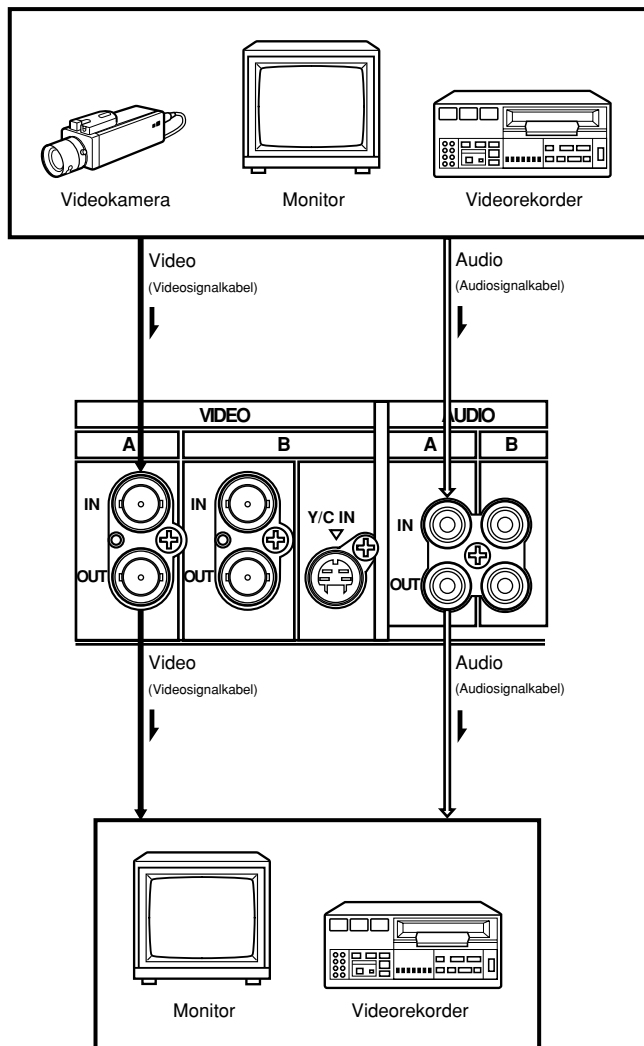

■ Anschlußbeispiel für VIDEO B (Eingangswahltaste B)

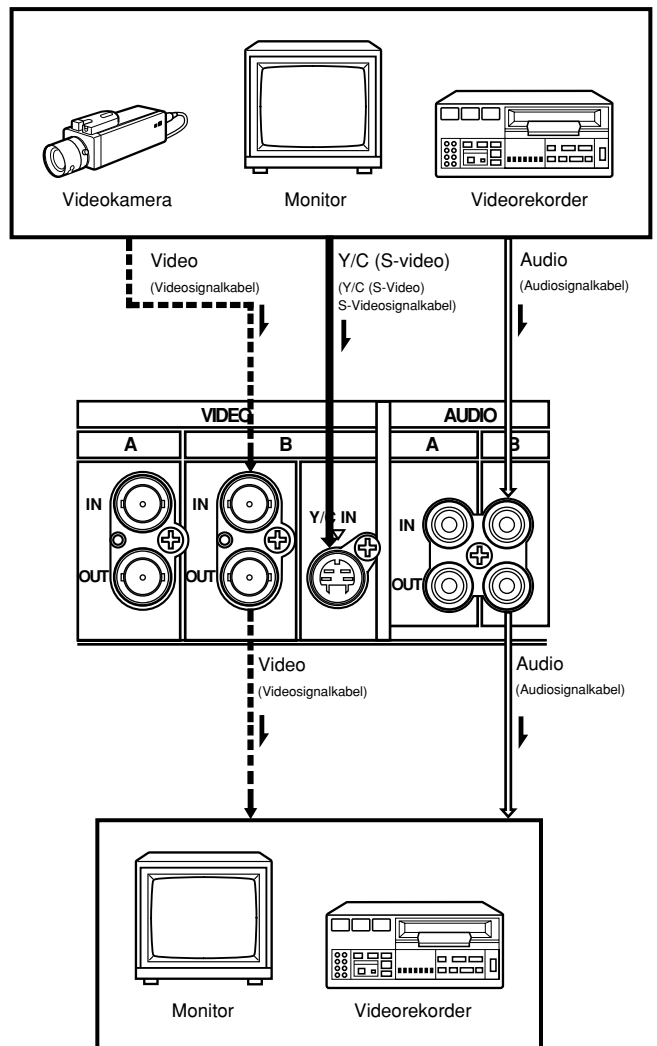

↓ : Signalverlauf

↓ : Signalverlauf

STÖRUNGSSUCHE

Dieser Abschnitt listet einige mögliche Funktionsbeeinträchtigungen und geeignete Abhilfemaßnahmen auf. Falls die hier aufgeführten Abhilfeschnitte keine Wirkung zeigen, sollten Sie das Monitor-Netzka­bel abziehen und Ihren JVC Fachhändler oder JVC Service zu Rate ziehen.

Störung	Prüfpunkt	Abhilfe
Keine Spannungsversorgung	Ist das Netzkabel locker oder abgetrennt?	Den Kabelstecker fest aufstecken.
Keine Bildwiedergabe bei eingeschaltetem Gerät.	Liefert die Bildsignalquelle ein Bildsignal?	Die entsprechenden Bedienschnitte an der Signalquelle vornehmen.
	Ist das erforderliche Eingangssignal angewählt worden?	Den erforderlichen Video-Eingang mit der entsprechenden Video-Eingangswahl­ta­ste aufrufen. (Siehe Seite 20.)
	Ist das Videosignalkabel abgetrennt?	Das Kabel fest aufstecken. (Siehe Seite 25.)
Keine Tonsignalwiedergabe.	Liefert die Signalquelle ein Tonsignal?	Die entsprechenden Bedienschnitte an der Signalquelle vornehmen.
	Ist der Lautstärkeregler auf den niedrigsten Pegel eingestellt?	Die Lautsprecherlautstärke mit Taste VOLUME/SELECT einstellen. (Siehe Seite 20.)
	Ist das Audiosignalkabel abgetrennt?	Das Kabel fest aufstecken. (Siehe Seite 25.)
Bildzittern.	Ist der Monitor nahe zu einer elektromagnetische Wellen abstrahlenden Vorrichtung aufgestellt?	Den Monitor von der Vorrichtung entfernen, bis sich das Bild stabilisiert.
Farbausfall, Verfärbungen oder Bildverdunkelung.	Wurde auf das erforderliche Farbsystem geschaltet?	Im Menü <MENU> COLOR SYSTEM auf [AUTO] einstellen. (Siehe Seite 21.)
	Wurde die Bildeinstellung (CONTRAST, BRIGHT, CHROMA oder PHASE) verändert?	Jeden Bildregler auf seine Grundeinstellung rückstellen. (Siehe Seite 20.)
Farbeinstreuungen, Bildverzerrungen.	Ist der Monitor nahe zu einer magnetische Wellen abstrahlenden Vorrichtung (Lautsprecher, Magnet etc.) aufgestellt?	Den Monitor von der Vorrichtung entfernen und ausschalten. Bis zur erneuten Einschaltung mindestens 30 Minuten warten.
Die vorderen Tasten arbeiten nicht.	Ist die Tastenverriegelung aktiviert? (Ist CONTROL LOCK auf (ON) eingestellt?)	Im Menü <SET-UP MENU> CONTROL LOCK auf (OFF) einstellen. (Siehe Seite 22 und 23.)

In den folgenden Fällen handelt es sich nicht um eine Fehlfunktion:

- Wird ein Standbild mit einer hellen weißen Fläche lange abgebildet, können Einfärbungen auftreten. Diese sind konstruktionsbedingt (Kathodenstrahlröhre) und werden beim nächsten Bildwechsel beseitigt.
- Beim Berühren der Bildröhre kann ein milder Stromschlag empfunden werden. Hierbei handelt es sich um harmlose statische Aufladungen der Bildröhre.
- Bei einem plötzlichen starken Temperaturwechsel kann der Monitor ggf. ein Brummgeräusch abgeben. Wenn hierbei gleichzeitig keine Bildbeeinträchtigungen auftreten, handelt es sich nicht um eine Betriebsstörung.
- Werden zwei nebeneinander installierte Monitore betrieben, kann es zu Bildzittern oder -verzerrungen kommen. Dies wird durch gegenseitige Störeinstreuungen bewirkt und stellt keine Fehlfunktion dar.
Den Abstand zwischen den Monitoren ausreichend vergrößern oder nur einen Monitor eingeschaltet lassen.

TECHNISCHE DATEN

MODELL		TM-A140E
Typ		Farb-Video-Monitor
Farbsystem		PAL, NTSC (3,58)
Bildröhre		36 cm (diagonal), 90° Ablenkung, Dreier-Leuchtstoffstreifen (Phosphorstreifenabstand 0,66 mm)
Effektive Bildfläche		Breite 280,8 mm Höhe 210,6 mm Diagonale 335,4 mm
Abtastfrequenz		H : 15,734 kHz (NTSC), 15,625 kHz (PAL) V : 59,94 Hz (NTSC), 50 Hz (PAL)
Horizontale Auflösung		Größer 320 Linien (Y/C-Eingangsmodus)
Eingänge	VIDEO A	FBAS: 1 Leitung (2 BNC), 1 V(s-s), 75 Ω, Sync negativ (durchschleifbar, automatische Abschlußschaltung)
	VIDEO B	FBAS: 1 Leitung (2 BNC), 1 V(s-s), 75 Ω, Sync negativ (durchschleifbar, automatische Abschlußschaltung)
		Y/C-Signal: 1 Leitung (1 4-pol. Mini-DIN) Y: 1,0 V(s-s), 75 Ω C: 0,286 V(s-s), 75 Ω (NTSC), 0,3 V(s-s), 75 Ω (PAL)
	AUDIO A	1 Leitung (Mono, 2 Cinch), 0,5 V(rms), hochohmig (durchschleifbar)
	AUDIO B	1 Leitung (Mono, 2 Cinch), 0,5 V(rms), hochohmig (durchschleifbar)
Audio-Ausgangsleistung		1 W
Eingebauter Lautsprecher		8 cm, rund x 1, 8 Ω Impedanz
Umweltbedingungen		Betriebstemperatur: 0°C – 40°C Luftfeuchtigkeit: 20 % – 80 % (nicht kondensierend)
Spannungsversorgung		230 V Wechselspannung, 50 Hz/60 Hz (Betrieb 120 V – 230 V Wechselspannung, 50 Hz/60 Hz)
Leistungsaufnahme		0,55 A (bei 230 V Wechselspannung)
Abmessungen		Breite 346 mm Höhe 310 mm Tiefe 368,5 mm
Gewicht		12,2 kg
Zubehör		Netzstromkabel (1 Kabel, 2 m Länge) (England) Netzstromkabel (1 Kabel, 2 m Länge) (Europäische Länder)

* Die in dieser Anleitung gezeigten Abbildungen dienen Erklärungszwecken und können vom Gerät leicht abweichen.

* Abmessungen und Gewicht sind Circa-Angaben.

* Änderungen der technischen Daten und des Designs jederzeit ohne Vorankündigung vorbehalten.

■ Abmessungen Einheit: mm

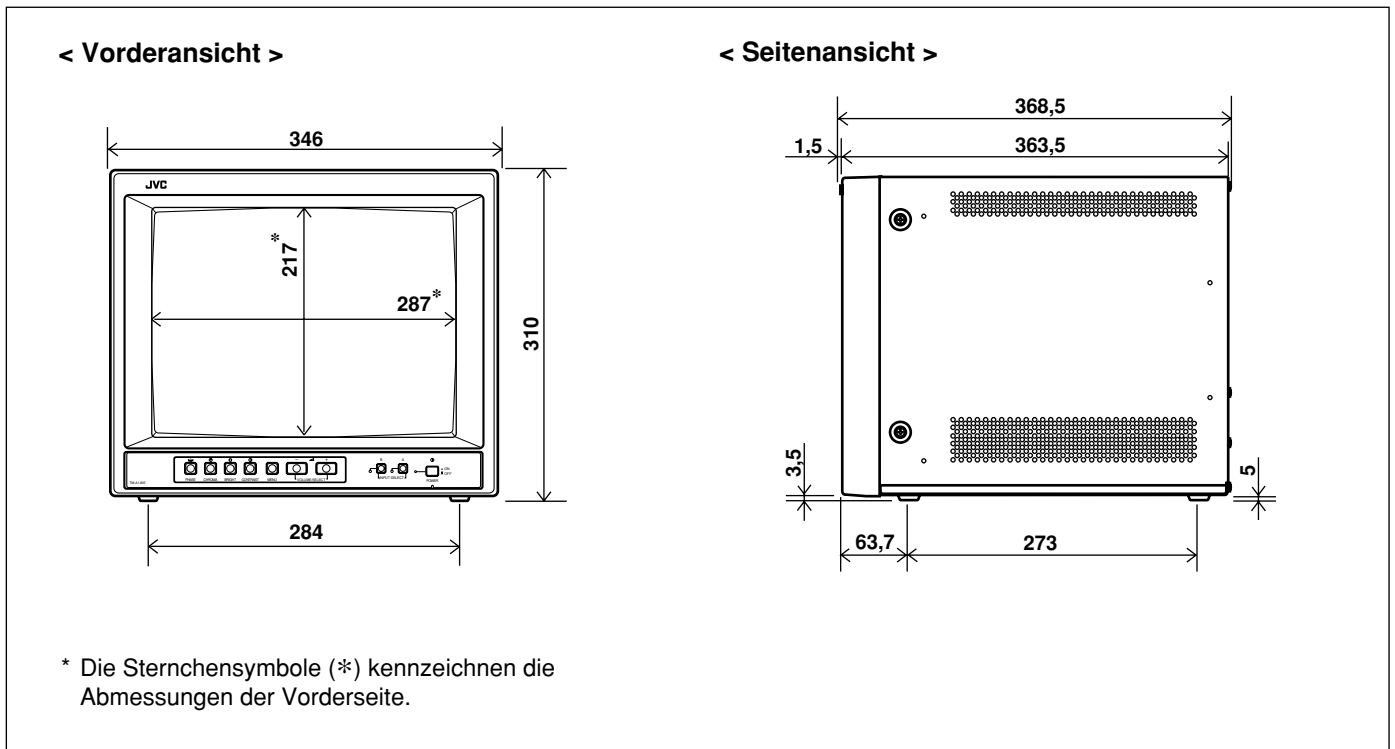

■ Y/C (Mini-DIN 4-polig) Klemmenspezifikation

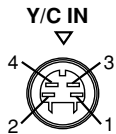

Pin-Nr.	Signal
1	Erde (Y)
2	Erde (C)
3	Y
4	C



Free Manuals Download Website

<http://myh66.com>

<http://usermanuals.us>

<http://www.somanuals.com>

<http://www.4manuals.cc>

<http://www.manual-lib.com>

<http://www.404manual.com>

<http://www.luxmanual.com>

<http://aubethermostatmanual.com>

Golf course search by state

<http://golfingnear.com>

Email search by domain

<http://emailbydomain.com>

Auto manuals search

<http://auto.somanuals.com>

TV manuals search

<http://tv.somanuals.com>