

JVC

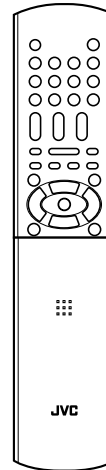

HOME CINEMA CONTROL CENTER THUISBIOSCOOPCENTRALE DVD PLAYER DVD-SPELER

RX-E5S/RX-E51B XV-N312S/XV-N310B

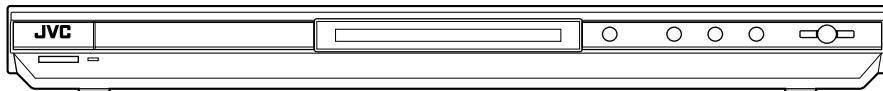
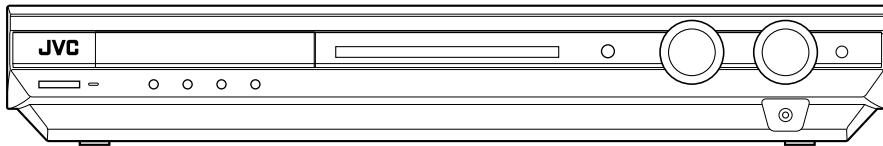

Regiocode van DVD VIDEO

Deze speler is geschikt voor weergave van DVD VIDEO discs met "2" in het regiocodenummer.
De regiocode van deze speler is op de achterkant van de DVD-speler aangegeven.

Voorbeelden van af speelbare DVD VIDEO discs:



INSTRUCTIONS GEBRUIKSAANWIJZING

LVT1141-001A
[E (NL)]

Waarschuwingen, voorzorgen en andere mededelingen

Voorzichtig—/I STANDBY/ON schakelaar!

Om de stroomtoevoer geheel uit te schakelen, trekt u de stekker uit het stopcontact. Anders zal er altijd een geringe hoeveelheid stroom naar het apparaat lopen, ongeacht de stand van de /I STANDBY/ON schakelaar. U kunt het apparaat ook met de afstandsbediening aan- en uitschakelen.

VOORZICHTIG

Ter vermindering van gevaar voor brand, elektrische schokken, enz.:

1. Verwijder geen schroeven, panelen of de behuizing.
2. Stel dit toestel niet bloot aan regen of vocht.

VOORZICHTIG

- Zorg dat u de ventilatieopeningen en -gaten niet afsluit. (Als de ventilatieopeningen en -gaten worden afgesloten door bijvoorbeeld papier of een doek, kan er hitte in het apparaat worden opgebouwd.)
- Zet geen bronnen met open vuur, zoals brandende kaarsen, op het apparaat.
- Wees milieubewust en gooi lege batterijen niet bij het huishoudelijk afval. Lege batterijen dient u in te leveren met het KCA of bij een innamepunt voor batterijen.
- Stel dit apparaat niet bloot aan regen, vocht, drupwater of spatwater en plaats geen enkel voorwerp waarin zich een vloeistof bevindt, zoals een vaas, op het apparaat.

Voorzichtig: Zorg Voor Goede Ventilatie—RX-E5S/RX-E51B

Om gevaar voor brand of een elektrische schok te voorkomen, dient u bij opstelling van het apparaat op de volgende punten te letten:

Voorkant: Voldoende ruimte vrij houden.
Zijkanten: Minstens 10 cm aan weerszijden vrij houden.
Achterkant: Minstens 15 cm ruimte achteraan vrij houden.
Onderkant: Opstellen op een egaal horizontaal oppervlak.
Bovendien moet er rondom voldoende luchtdoorstroming zijn, zoals in de afbeelding aangegeven.

Voorzichtig: Zorg Voor Goede Ventilatie—XV-N312S/XV-N310B

Om gevaar voor brand of een elektrische schok te voorkomen, dient u bij opstelling van het apparaat op de volgende punten te letten:

Voorkant: Voldoende ruimte vrij houden.
Zijkanten: Minstens 3 cm aan weerszijden vrij houden.
Bovenkant: Niets bovenop plaatsen; 5 cm speling geven.
Achterkant: Minstens 15 cm ruimte achteraan vrij houden.
Onderkant: Opstellen op een egaal horizontaal oppervlak.
Bovendien moet er rondom voldoende luchtdoorstroming zijn, zoals in de afbeelding aangegeven.

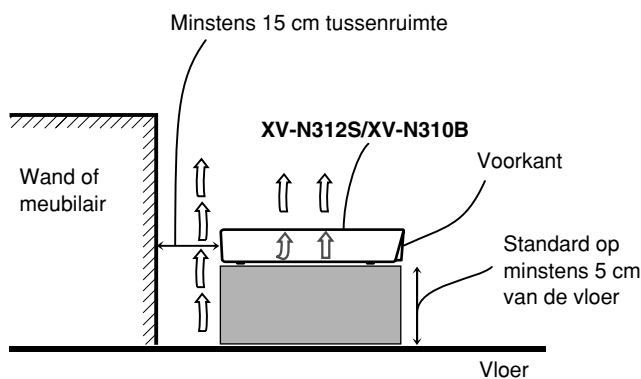
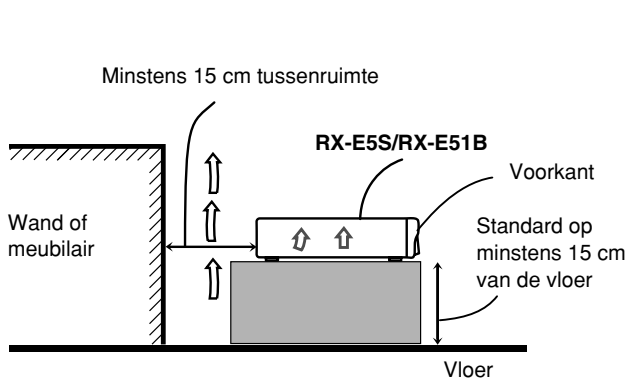

BELANGRIJK VOOR LASERPRODUKTEN

1. KLASSE 1 LASERPRODUKT
2. **VOORZICHTIG:** Open de bovenste afdekking niet. Er zijn geen door de gebruiker te repareren onderdelen in het toestel; laat onderhoud en reparatie over aan erkend onderhoudspersoneel.
3. **VOORZICHTIG:** Zichtbare en onzichtbare laserstraling indien open en interlock defect of buiten werking gesteld. Voorkom directe blootstelling aan de straal.
4. REPRODUCTIE VAN LABEL: WAARSCHUWINGSLABEL IN TOESTEL AANGEBRACHT.

CAUTION: Visible and invisible laser radiation when open and interlock failed or defeated. AVOID DIRECT EXPOSURE TO BEAM. (e)	ADVARSEL: Synlig og usynlig laserstråling når maskinen er åben eller interlocken fejler. Undgå direkte eksponering til stråling. (e)	VARNING: Synlig och osynlig laserstråling när den öppnas och spårren är urkopplad. Betrakta ej strålen. (s)	VARO: Avattaessa ja suojalukitus ohitettuna tai viallisena olet allittuna näkyväille ja näkymättömälle lasersäteilylle. Vältä säteien kohdistumista suoraan itseesi. (f)
--	---	--	---

Inhoudsopgave

Namen van onderdelen	2
Starten	5
Vorbereiding	5
Controleren van de bijgeleverde accessoires	5
Plaatsen van batterijen in de afstandsbediening	5
Aansluiten van de antennes voor FM en AM (MG)	6
Aansluiten van de luidsprekers	7
Aansluiten van videocomponenten	8
Aansluiten van het netsnoer	11
Basisbediening—RX-E5S/RX-E51B	12
1 Inschakelen van de spanning	12
2 Kiezen van de weer te geven bron	12
3 Instellen van het volume	13
Kiezen van de digitale decodeerfunctie	13
Instellen van de audiopositie van de subwoofer	14
Activeren van TV Direct	14
Tijdelijk uitschakelen van het geluid	15
Veranderen van de displayhelderheid	15
Uitschakelen van de stroom met de inslaaptimer	15
Basisinstellingen—RX-E5S/RX-E51B	16
Automatisch instellen van de luidspreker-informatie —Smart Surround Setup	16
Instellen basisonderdelen	17
Bedieningsprocedure	18
Instellen van de luidsprekers	18
Instellen van de lage tonen	19
Instellen van de virtuele surroundachterluidspreker —VIRTUAL SB	20
Kiezen van het hoofd- of subkanaal—DUAL MONO	20
Gebruik van de nacht-functie—MIDNIGHT M.	20
Instellen van de digitale (DIGITAL IN) ingangsaansluitingen—DIGITAL IN1/2	21
Instellen van Auto Surround—AUTO SURRND	21
Instellen van de automatische functie —AUTO MODE	21
Regelen van het geluid —RX-E5S/RX-E51B	22
In te stellen basisonderdelen	22
Bedieningsprocedure	22
Instellen van het luidsprekeruitgangsniveau	23
Instellen van de geluidsparameters voor de Surround-/DSP-functies	23
Instellen van de lage tonen	24
Instellen van de egalisatiepatronen —D EQ 63Hz/250Hz/1kHz/4kHz/16kHz	24
Bediening van de tuner —RX-E5S/RX-E51B	25
Handmatig afstemmen op zenders	25
Gebruik van voorkeurzenders	25
Kiezen van de FM-ontvangstfunctie	26
Gebruik van RDS (Radio Data System) voor ontvangst van FM-zenders	27
Opzoeken van een programma aan de hand van PTY-codes	28
Tijdelijk overschakelen naar een ander gewenst radioprogramma	30
Voor realistische geluidsvelden —RX-E5S/RX-E51B	31
Reproductie met een bioscopeffect	31
Introductie van de Surround-functie	31
Introductie van de DSP-functies	33
Gebruik van de Surround-/DSP-functies	34

Voordat u begint—XV-N312S/XV-N310B	36
Betreffende discs	36
Basisbediening—XV-N312S/XV-N310B	37
In/uitschakelen van de speler	37
Begin-instellingen	37
Beginnen met afspelen	38
Hervatten van de weergave vanuit de stopstand (hervattingsfunctie)	39
Diverse afspeelfuncties —XV-N312S/XV-N310B	40
Afspelen met diverse snelheden	40
Opzoeken van het begin van een scène of muziekstuk	41
Afspelen vanaf een bepaalde plaats op de disc	41
Wijzigen van de afspeelvolgorde	42
Herhaald afspelen	44
Wijzigen van de taal, het geluid en de camerahoek	45
Speciale beeld- en geluidseffecten	46
Menubalkfuncties	47
Afspelen van audio/videobestanden —XV-N312S/XV-N310B	49
Outline	49
Basisbediening	50
Rechtstreeks selecteren van JPEG bestanden	50
Wijzigen van de afspeelvolgorde	51
Herhaald afspelen	51
Diashow-weergave	51
Wijzigen van het beeld voor het openingsscherf	52
Wijzigen van de oorspronkelijke instellingen—XV-N312S/XV-N310B	53
Voorkeuren selecteren	53
Afspelen voor kinderen beperken	56
Aanvullende informatie —XV-N312S/XV-N310B	58
Land/gebiedcodelijst voor Parental Lock	58
Tabel van talen en hun afkortingen	59
Tabel van digitale uitgangssignalen	60
Verklarende woordenlijst	61
Bediening van andere JVC toestellen	62
Bediening van componenten van een ander merk	63
Oplossen van problemen	65
Bediening van receiver—RX-E5S/RX-E51B	65
Bediening van DVD-speler—XV-N312S/XV-N310B	66
Technische gegevens	67
RX-E5S/RX-E51B	67
XV-N312S/XV-N310B	68

Namen van onderdelen

Afstandsbediening

Zie de tussen haakjes aangegeven bladzijden voor details.

- 1 TV DIRECT toets (14)
- 2 Standby/aan-toetsen (12, 37, 62 – 64)
 ○/I AUDIO, DVR/DVD ○/I, VCR ○/I, STB ○/I, TV ○/I
- 3 • Bronkeuzetoetsen (12, 14, 25, 62, 63)
 DVR/DVD, VCR, TV, FM/AM, VIDEO
 • STB CONTROL toets (64)
- 4 TV VOL (volume) +/- toets (62, 63)
- 5 CHANNEL +/- toets (62 – 64)
- 6 • Bedieningstoetsen voor videocomponenten (38 – 41, 43, 50 – 52, 62, 63)
 ◀◀, ▶▶, ▶▶▶, ◀◀◀, ■, II, ▶▶▶
- Bedieningstoetsen voor tuner (25, 26)
 ● TUNING, FM MODE, TUNING ⊕, MEMORY
- 7 • Bedieningstoetsen voor DVD-speler en DVD-recorder
 TOP MENU, MENU, cursor toetsen (▶, ◀, ▲, ▼), ENTER, ON SCREEN
- Bedieningstoetsen voor RDS (27, 28, 30)
 PTY ⊕, PTY ●, TA/NEWS/INFO, PTY SEARCH, DISPLAY
- 8 SMART SURROUND SETUP toets (16)
- 9 SUBTITLE toets (45)
- 10 AUDIO toets (45)
- 11 SET UP toets (38, 52, 53)
- 12 ↻ toets (40)
- 13 • VFP toets (46)
 • PROGRESSIVE toets (10)
- 14 • ANGLE toets (45)
 • SLIDE EFFECT toets (52)
- 15 TITLE/GROUP toets (42)
- 16 RETURN toets (41)
- 17 SOUND toets (12 – 14, 20, 23, 24)
- 18 SURROUND toets (34)
- 19 Insteltoetsen voor uitgangsniveaus voor luidsprekers en subwoofer (23)
 FRONT L +/-, FRONT R +/-, CENTER +/-, SURR L +/-, SURR R +/-, SUBWFR +/-
- 20 TV/VIDEO toets (62, 63)
- 21 MUTING toets (15)
- 22 VOLUME +/- toets (13)
- 23 Functieschakelaar (12, 37, 62 – 64)
 DVR, DVD, AUDIO/TV/VCR/STB
- 24 • DVD toets (62)
 • ZOOM toets (46, 50)
 • HDD toets (62)
 • SOUND EFFECT toets (47)
- 25 • Cijferstoetsen (26, 41 – 43, 56, 57, 62 – 64)
 • Regelttoetsen (12 – 14, 20, 23, 24)
 A/D INPUT, DECODE, EFFECT, BASS BOOST, C.TONE, MIDNIGHT, A.POSITION
- TV RETURN toets (62)
- 27 CANCEL toets (43, 51)
- 28 • DISPLAY toets (39)
 • DIMMER toets (15, 38)
- 29 SLEEP toets (15)
- 30 REC PAUSE toets (62)
- 31 TEST TONE toets (23)
- 32 D.EQ FREQ toets (24)
- 33 D.EQ LEVEL +/- toetsen (24)

Voor bediening van de receiver (RX-E5S/RX-E51B) moet u de functieschakelaar (23) naar "AUDIO/TV/VCR/STB".

Voor bediening van de DVD-speler (XV-N312S/XV-N310B) moet u de functieschakelaar (23) naar "DVD".

Voor bediening van de DVD-recorder (DVR) moet u de functieschakelaar (23) naar "DVR".

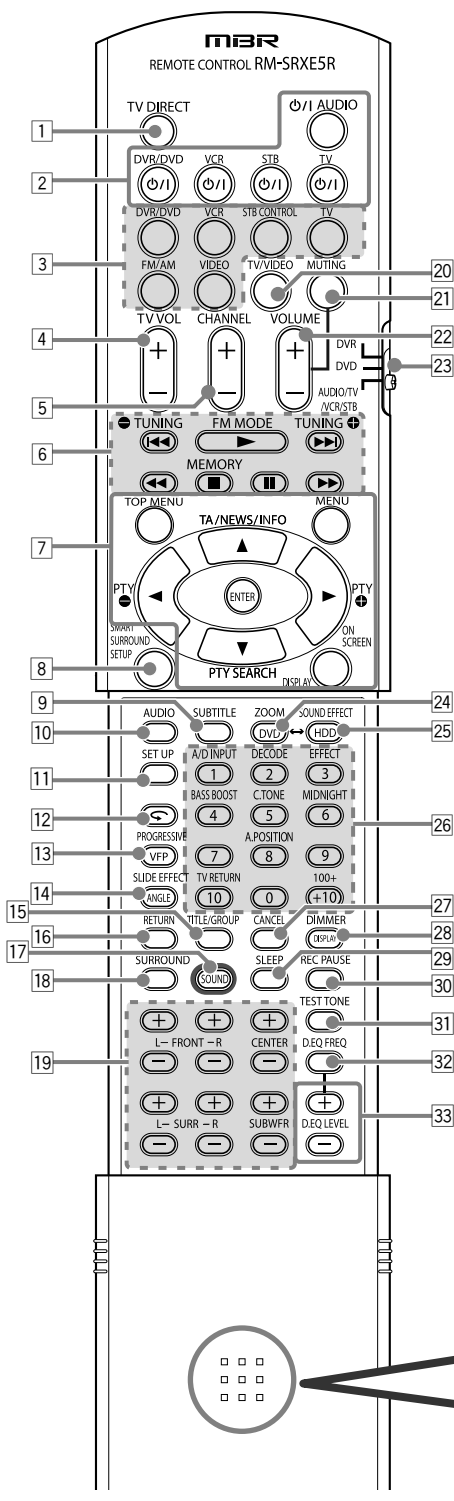

Druk hier en schuif omlaag om de klep van de afstandsbediening te openen.

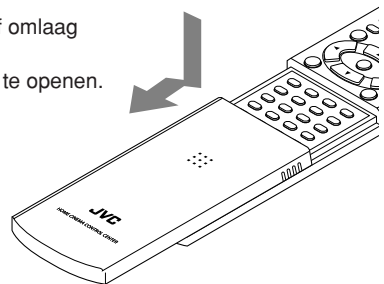

RX-E5S/RX-E51B

Zie de tussen haakjes aangegeven bladzijden voor details.

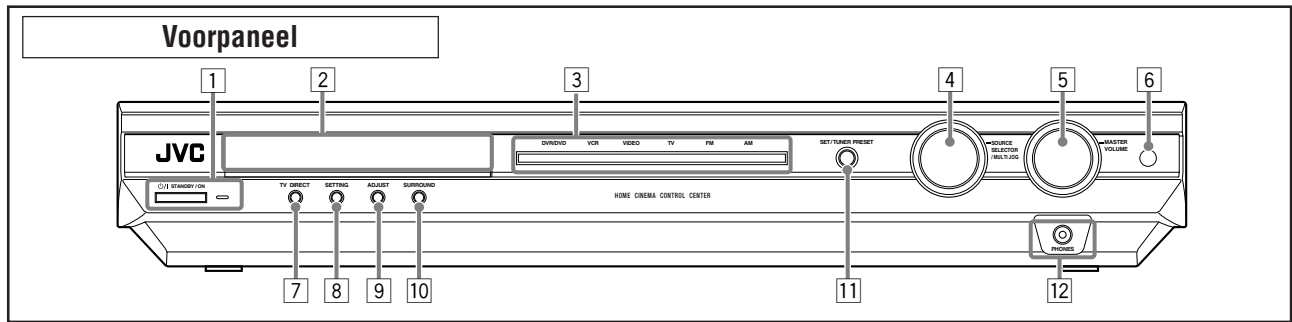

- | | |
|---|--|
| <ul style="list-style-type: none"> 1 ⏻/I STANDBY/ON toets en standby lampje (12) 2 Displayvenster (zie hieronder) 3 Bronlampjes
DVR/DVD, VCR, VIDEO, TV, FM, AM 4 • SOURCE SELECTOR (12)
• MULTI JOG (18, 22, 26, 35) 5 MASTER VOLUME regelaar (13) 6 Afstandsbedieningsensor (5) | <ul style="list-style-type: none"> 7 TV DIRECT toets (14) 8 SETTING toets (18) 9 ADJUST toets (22) 10 SURROUND toets (35) 11 • SET toets (18, 22)
• TUNER PRESET toets (26) 12 PHONES aansluiting (13) |
|---|--|

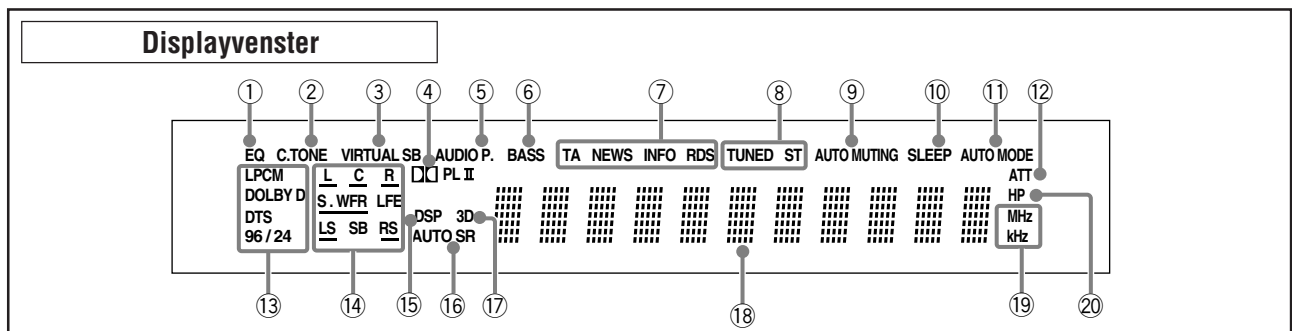

- | | |
|--|--|
| <ul style="list-style-type: none"> 1 EQ indicator (24) 2 C.TONE indicator (23) 3 VIRTUAL SB indicator (20, 31, 32) 4 \square PL II indicator (31) 5 AUDIO P. (positie) indicator (14) 6 BASS indicator (24) 7 Indicators voor RDS-bediening (27, 30)
TA, NEWS, INFO, RDS 8 Indicators voor tuner-bediening (25)
TUNED, ST (stereo) 9 AUTO MUTING indicator (26) 10 SLEEP indicator (15) | <ul style="list-style-type: none"> 11 AUTO MODE indicator (21) 12 ATT (verzwakking) indicator (24) 13 Digitaal signaalformaatindicators (13)
LPCM (Lineair PCM), DOLBY D (Dolby Digital), DTS, 96/24 14 Signaal- en luidsprekerindicators (15) 15 DSP indicator (32, 33) 16 AUTO SR (surround) indicator (21) 17 3D indicator (32, 33) 18 Hoofddisplay 19 Frequentie-eenheidindicators
MHz (voor FM-zenders), kHz (voor AM-zenders) 20 HP (hoofdtelefoon) indicator (13, 32, 33) |
|--|--|

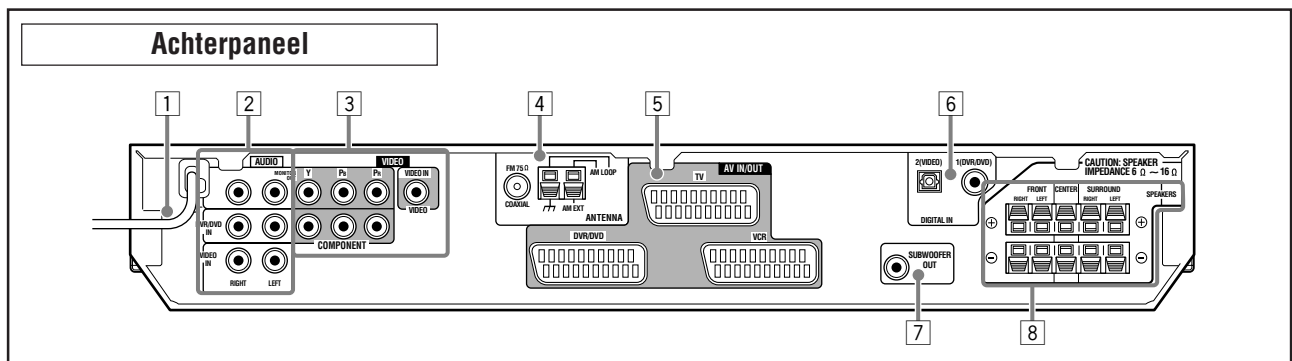

- | | |
|---|---|
| <ul style="list-style-type: none"> 1 Netsnoer (11) 2 AUDIO aansluitingen (9, 10)
MONITOR OUT, DVR/DVD IN, VIDEO IN 3 VIDEO aansluitingen (9, 10)
COMPONENT (Y, PB, PR): MONITOR OUT, DVR/DVD IN
VIDEO (composiet video): VIDEO IN 4 ANTENNA aansluitingen (6) 5 AV IN/OUT aansluitingen (8, 10)
TV, DVR/DVD, VCR | <ul style="list-style-type: none"> 6 DIGITAL IN aansluitingen (11)
Coaxiaal: 1(DVR/DVD)
Optisch: 2(VIDEO) 7 SUBWOOFER OUT aansluiting (7) 8 SPEAKERS aansluitingen (7)
FRONT, CENTER, SURROUND |
|---|---|

Deze receiver heeft een ingebouwde ventilator die in werking treedt wanneer het receiver wordt ingeschakeld. Zorg dat er voldoende vrije ruimte rond de receiver is zodat deze goed door de ventilator kan worden gekoeld.

Namen van onderdelen

XV-N312S/XV-N310B

Zie de tussen haakjes aangegeven bladzijden voor details.

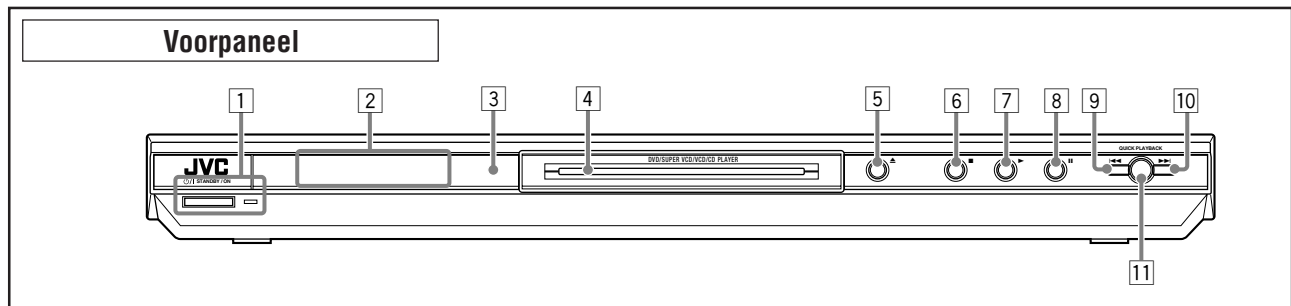

- | | |
|---|------------------------------|
| 1 ⏻/I STANDBY/ON toets en STANDBY/ON indicator (37) | 7 ▶ toets (38) |
| 2 Displayvenster (zie hieronder) | 8 toets (39) |
| 3 Afstandsbedieningsensor (5) | 9 ◀◀ toets (40) |
| 4 Disclade (38) | 10 ▶▶ toets (40) |
| 5 ▲ toets (38) | 11 QUICK PLAYBACK toets (40) |
| 6 ■ toets (39) | |

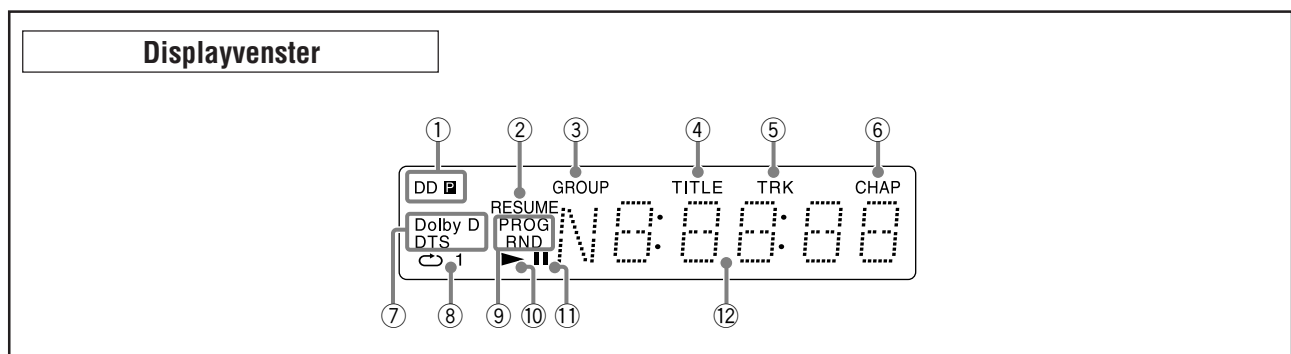

- | | |
|---|--|
| 1 Progressieve functie-indicators (10)
[DD], [P] | 9 Weergavefunctie-indicators (42, 43)
[PROG] (programma), [RND] (willekeurig) |
| 2 [RESUME] indicator (39) | 10 [▶] indicator |
| 3 [GROUP] indicator | 11 [] indicator |
| 4 [TITLE] indicator | 12 Hoofddisplay |
| 5 [TRK] (fragment) indicator | |
| 6 [CHAP] (hoofdstuk) indicator | |
| 7 Digitaal signaalformaatindicators | |
| 8 Herhaalfunctie-indicators (44)
[↺], [1] | |

OPMERKING

De indicators en informatie op het displayvenster van de DVD-speler en tevens de OSD (in-beelddisplay) menu-onderdelen in de bedieningsprocedures worden tussen haakjes [] aangegeven.

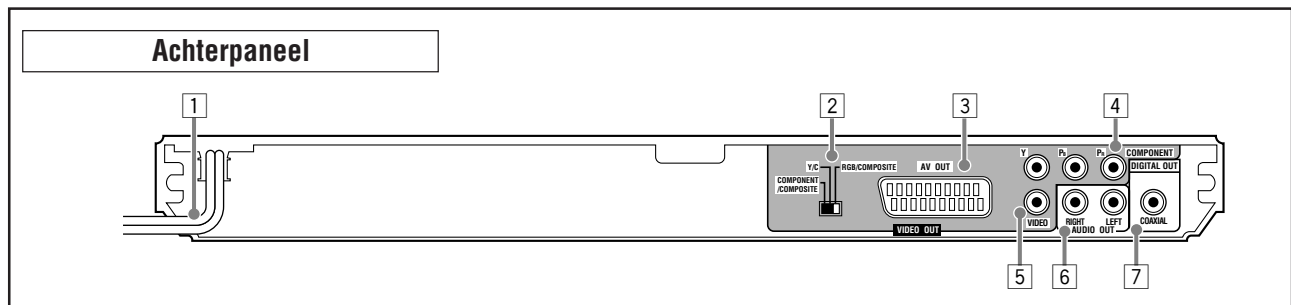

- | | |
|---|--|
| 1 Netsnoer (11) | 5 VIDEO (composiet video) aansluiting* |
| 2 Videosignaal-schakelaar (8, 9)
COMPONENT/COMPOSITE, Y/C, RGB/COMPOSITE | 6 AUDIO OUT (RIGHT/LEFT) aansluitingen (9) |
| 3 AV OUT aansluiting* (8) | 7 DIGITAL OUT (COAXIAL) aansluiting (11) |
| 4 COMPONENT (component video) aansluiting* (9) | |

* Gebruik deze aansluitingen niet tegelijkertijd.

Starten

Vorbereitung

Algemene voorbereiding

- Demonteer het toestel NIET en verwijder geen schroeven, afdekkingen of de behuizing van het toestel.
- Stel dit toestel NIET aan regen of vocht bloot.
- Stel dit toestel NIET aan het directe zonlicht bloot en plaats het niet in de buurt van een verwarmingselement.

Plaatsing

- Plaats de receiver op een vlakke plaats die niet aan vocht en stof onderhevig is.
Indien er water in het toestel is gekomen, moet u de stroom direct uitschakelen en de stekker van het netsnoer uit het stopcontact trekken. Raadpleeg vervolgens de plaats van aankoop. Het gebruik van het toestel wanneer deze nat is, kan brand of een elektrische schok veroorzaken.
- Kies een plaats die vlak, droog en niet te warm of te koud is—tussen de 5°C en 35°C.
- Controleer dat er een goede ventilatie rond het toestel is. Het toestel zou anders namelijk kunnen oververhitten met beschadiging tot gevolg.
- Zorg dat er voldoende afstand tussen het toestel en de TV is.
- Installeer het toestel niet op een aan trillingen onderhevige plaats.
- Plaats geen zware voorwerpen op het toestel.

Behandeling van de toestel

- Raak het netsnoer en de stekker NIET met natte handen aan.
- Trek NIET aan het netsnoer om de stekker te ontkoppelen. Pak de stekker beet voor het ontkoppelen zodat het snoer niet kan worden beschadigd.
- Houd het netsnoer uit de buurt van de andere aansluitingen en de antenne. Het netsnoer kan anders namelijk ruis of scherminterferentie veroorzaken. Gebruik bij voorkeur een coaxkabel voor het verbinden van de antenne. Dit soort kabels is namelijk goed tegen interferentie en storing beschermd.
- In geval van een stroomonderbreking of wanneer de stekker uit het stopcontact is getrokken, zullen de diverse gemaakte instellingen, bijvoorbeeld de vastgelegde FM of AM (MG) zenders en geluidsinstellingen, na een paar dagen gewist.
- Trek de stekker uit het stopcontact indien u het toestel voor langere tijd niet gaat gebruiken, bijvoorbeeld wanneer u op vakantie gaat. Met de stekker in het stopcontact gestoken, wordt er altijd een kleine hoeveelheid stroom verbruikt.

Vorkomen van een onjuiste werking

- Er bevinden zich geen door de gebruiker te repareren onderdelen in het toestel. Trek de stekker uit het stopcontact en raadpleeg de plaats van aankoop indien het toestel niet juist functioneert.
- Steek geen metalen voorwerpen, bijvoorbeeld haarpennen, munten, etc., in het toestel.
- Blokkeer de ventilatie-openingen niet. Het toestel kan worden beschadigd indien deze openingen zijn geblokkeerd.

Reinigen van de behuizing

- Gebruik een zachte doek. Volg de aanwijzingen van chemische reinigingsdoekjes goed op indien u dit soort middelen wilt gebruiken.
- Gebruik geen benzine, thinner of andere vluchtige oplosmiddelen en desinfecterende middelen. Dit soort producten kunnen namelijk de behuizing aantasten.

Controleren van de bijgeleverde accessoires

Controleer dat u alle hieronder beschreven accessoires heeft. Neem direct contact op met de plaats van aankoop indien er accessoires ontbreken.

- Afstandsbediening (× 1)
- Batterijen (× 2)
- Ringantenne voor AM (MG) (× 1)
- FM-antenne (× 1)
- SCART kabel (× 1)
- Digitale coaxiale kabel (× 1)

Plaatsen van batterijen in de afstandsbediening

Voor gebruik van de afstandsbediening moet u eerst de twee bijgeleverde batterijen plaatsen.

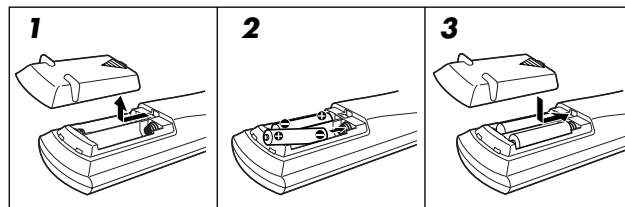

1 Druk op de batterij-afdekking op de achterkant van de afstandsbediening en schuif open.

2 Plaats de batterijen.

Zorg dat de polen in de juiste richting wijzen: (+) naar (+) en (-) naar (-).

3 Plaats de deksel weer terug.



Vervang de batterijen indien het bereik van de afstandsbediening kleiner wordt of de afstandsbediening niet meer goed werkt. Gebruik in dat geval twee R6(SUM-3)/AA(15F) droge cel batterijen.

- De bijgeleverde batterijen dienen uitsluitend voor het in gebruik nemen. Plaats andere batterijen voor langdurig gebruik.

LET OP:

Voorkom het lekken of barsten van batterijen en let daarom op het volgende:

- Plaats batterijen altijd met de polen in de juiste richting in het vak van de afstandsbediening: (+) naar (+) en (-) naar (-).
- Gebruik uitsluitend het gespecificeerde type batterij. Batterijen van dezelfde afmetingen hebben namelijk mogelijk een ander voltage.
- Vervang altijd beide batterijen tegelijkertijd door nieuwe.
- Stel batterijen niet aan hitte of vlammen bloot.

Richt de afstandsbediening bij gebruik recht naar de afstandsbedieningsensor van de voorpaneel.

Voor bediening van de receiver—RX-E5S/RX-E51B

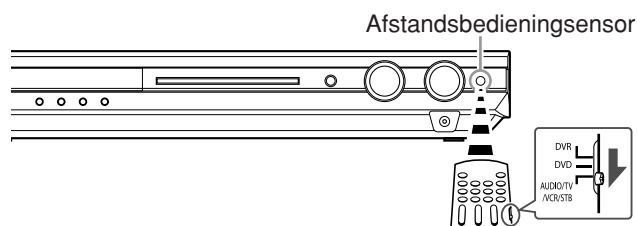

Voor bediening van de DVD-speler—XV-N312S/XV-N310B

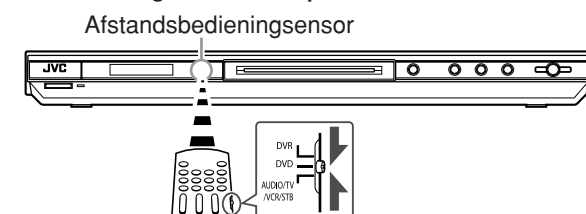

Aansluiten van de antennes voor FM en AM (MG)

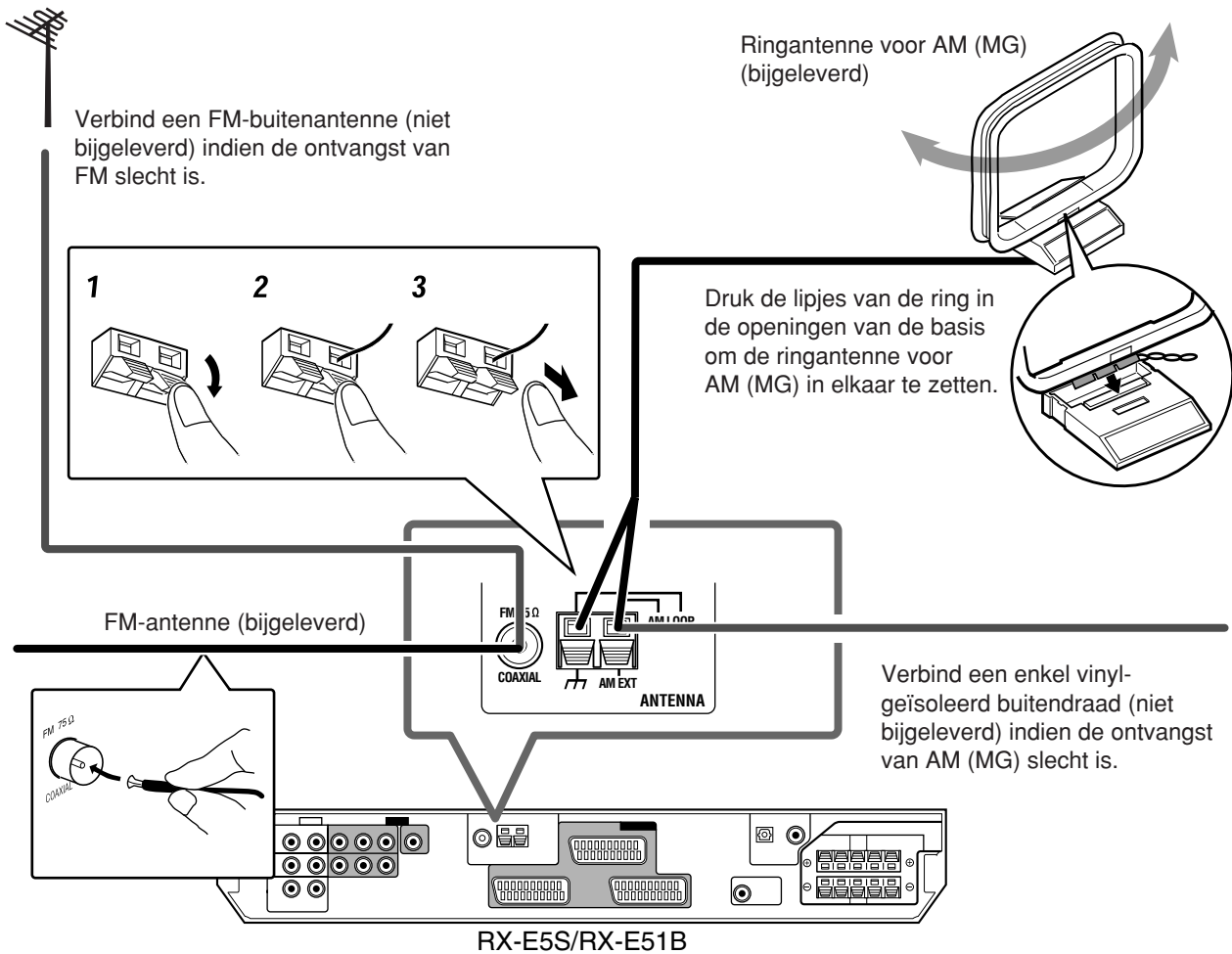

Starten

Aansluiten van de antenne voor AM (MG)

Verbind de bijgeleverde ringantenne voor AM (MG) met de AM LOOP aansluitingen.

Richt de ring voor een optimale ontvangst.

- Verbind een enkel vinyl-geïsoleerd buitendraad (niet bijgeleverd) met de AM EXT aansluiting indien de ontvangst slecht is. Houd in dat geval de ringantenne voor AM (MG) ook aangesloten.

Aansluiten van de antenne voor FM

Verbind de bijgeleverde FM-antenne met de FM 75 Ω COAXIAL aansluiting als tijdelijke oplossing.

Rot de FM-antenne in horizontale richting uit.

- Verbind een FM-buitenantenne (niet bijgeleverd) indien de ontvangst slecht is. Alvorens een 75 Ω coaxkabel met een stekker (IEC of DIN 45325) aan te sluiten, moet u de bijgeleverde FM-antenne ontkoppelen.

OPMERKINGEN

- Indien het draad van de ringantenne voor AM (MG) met vinyl is bedekt, moet u het vinyl van het uiteinde verwijderen door het te draaien zoals u hier rechts ziet.
- Controleer dat de antennegeleiders geen contact met andere aansluitingen, aansluitsnoeren en het netsnoer maken. Dit zou namelijk de ontvangst van zenders verslechteren.

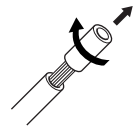

Aansluiten van de luidsprekers

Opstelling van de luidsprekers

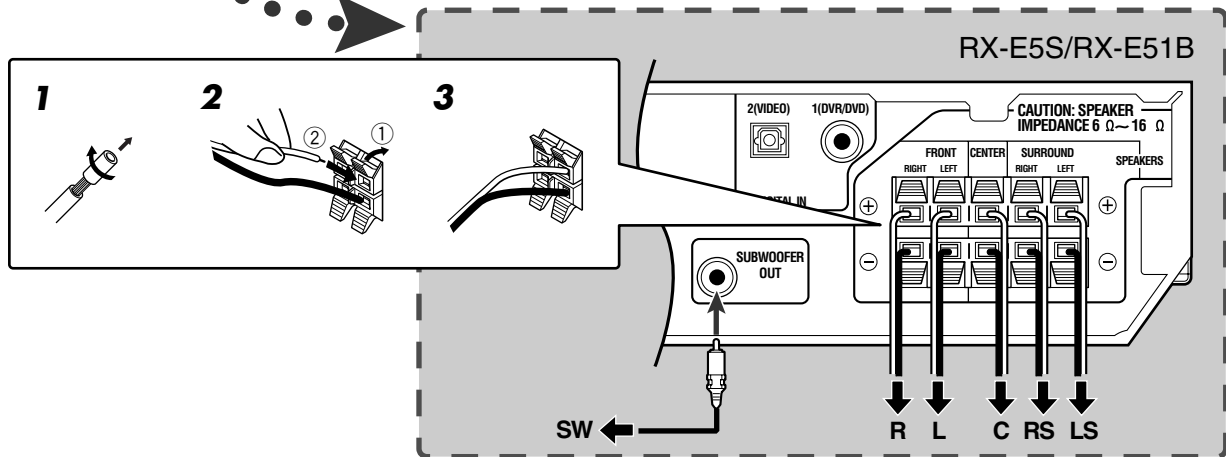
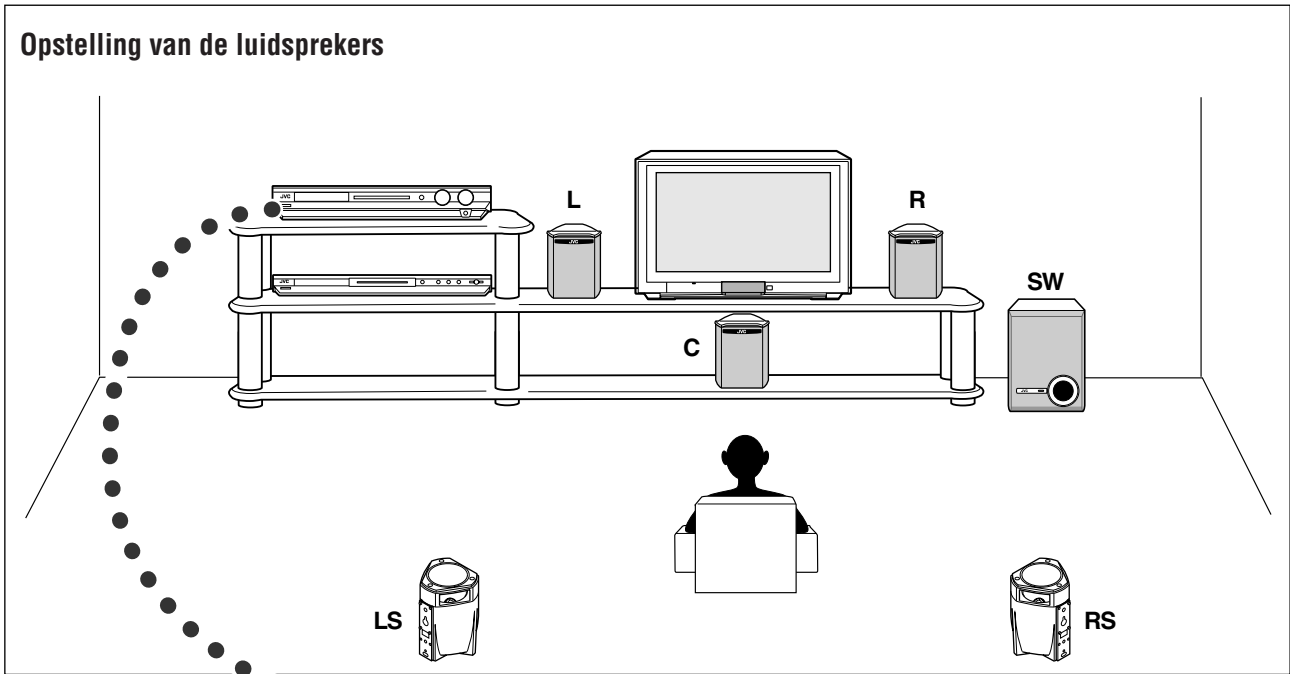

Aansluiten van de voor-, midden- en surroundluidsprekers

Schakel alle apparaten uit alvorens verbindingen te maken.

- 1** Draai een stukje van de isolatie bij het uiteinde van ieder luidsprekersnoer en verwijder dat stukje.
- 2** Houd de klem van de luidsprekeraansluiting ingedrukt (1), en steek vervolgens het luidsprekersnoer (2) in de aansluiting.
- 3** Laat uw vinger van de klem los.

- Voor iedere luidspreker moet u de (+) en (-) aansluitingen op het achterpaneel met respectievelijk de met (+) en (-) gemarkeerde aansluitingen van de luidsprekers verbinden.
- Iedere luidsprekeraansluiting is als volgt gekleurd:

Rechtervoorluidspreker (R): rood (+)/zwart (-)

Linkervoorluidspreker (L): wit (+)/zwart (-)

Middenluidspreker (C): groen (+)/zwart (-)

Rechtersurroundluidspreker (RS): grijs (+)/zwart (-)

Linkersurroundluidspreker (LS): blauw (+)/zwart (-)

Zorg dat de kleur van de luidsprekeraansluiting en ieder luidsprekersnoer hetzelfde is.

LET OP:

- Gebruik luidsprekers met de SPEAKER IMPEDANCE die bij de luidsprekeraansluitingen (6 Ω – 16 Ω) is vermeld.
- Sluit NIET meer dan één luidspreker op één luidsprekeraansluiting aan.

Aansluiten van de subwoofer (SW)

Met een subwoofer kunt u de lage tonen verbeterd weergeven of de oorspronkelijke LFE (lage frequentie) signalen van digitale software reproduceren.

Verbind de subwoofer met eigen vermogencircuit met de SUBWOOFER OUT aansluiting op het achterpaneel.

- Zie tevens de gebruiksaanwijzing van de subwoofer.

Na het aansluiten van alle luidsprekers en/of een subwoofer moet u de juiste informatie voor de aangesloten luidsprekers instellen voor een optimaal surroundeffect. Zie bladzijden 16 tot 19 voor details.

OPMERKING

U kunt de subwoofer op iedere gewenste plaats installeren daar de lage tonen niet-richtinggevoelig zijn. Plaats normaliter echter voor de luisterplaats.

Aansluiten van videocomponenten

Aansluitmethode 1

U kunt het beeld en geluid van de DVD-speler horen en bekijken door het toestel eenvoudigweg met de SCART-kabel te verbinden.

- De DVD-speler is geschikt voor progressieve aftasting met het PAL-systeem. Indien uw TV geschikt is voor progressieve video-ingang, kunt u beelden van hoge kwaliteit met minder trillingen krijgen door de DVD-speler met de component videokabel te verbinden. Zie "Aansluitmethode 2" op bladzijde 9.
- Zie "Aansluitmethode 3" op bladzijde 10 indien u andere videocomponenten, bijvoorbeeld een videorecorder, wilt aansluiten.
- Voor weergave van digitaal geluid, dient u zowel de digitale verbinding als analoge verbinding te maken. Zie "Aansluitmethode 4" op bladzijde 11.

Schakel de spanning van alle componenten uit alvorens verbindingen.

- De afbeeldingen van de in- en uitgangsaansluitingen zijn standaardvoorbeelden. Zie bij het aansluiten van andere componenten tevens de betreffende gebruiksaanwijzingen daar de namen van aansluitingen op het achterpaneel per component verschillend zijn.

LET OP:

Indien u een apparaat voor verbetering van het geluid, bijvoorbeeld een grafische equalizer, tussen het broncomponent en dit toestel aansluit, wordt het via dit toestel weergegeven geluid mogelijk vervormd.

Starten

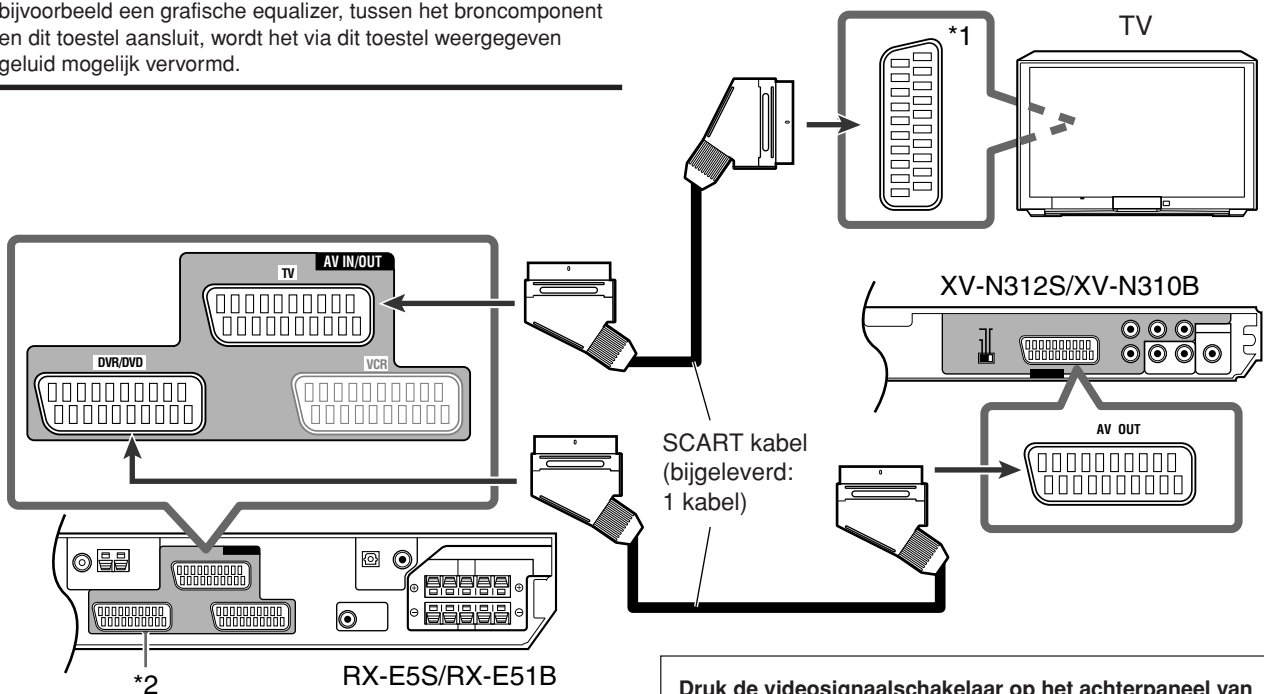

Druk de videosignaalschakelaar op het achterpaneel van de XV-N312S/XV-N310B in overeenstemming met uw TV in de juiste stand.

- Indien uw TV uitsluitend geschikt is voor het composiet videosignaal:
Druk de schakelaar naar "COMPONENT/COMPOSITE" of "RGB/COMPOSITE".
- Indien uw TV geschikt is voor Y/C-signalen:
Druk de schakelaar naar "Y/C" voor beelden van een betere kwaliteit.
- Indien uw TV geschikt is voor RGB-signalen:
Druk de schakelaar naar "RGB/COMPOSITE".

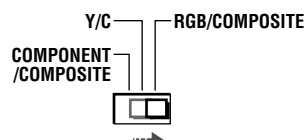

- *1 Indien de TV meerdere SCART aansluitingen heeft, moet u in de gebruiksaanwijzing van de TV controleren welke videosignalen voor iedere aansluiting beschikbaar zijn. Sluit vervolgens de SCART kabel overeenkomstig juist aan.
- *2 Kan worden gebruikt voor het aansluiten van een DVD-recorder. In dit geval moet u de XV-N312S/XV-N310B als beschreven onderaan bladzijde 10 aansluiten (en de videosignaalschakelaar op "RGB/COMPOSITE" stellen).

Specificaties van de SCART aansluiting (RX-E5S/RX-E51B)

			Naam aansluiting		
			TV	VCR	DVR/DVD
Ingang	Audio	L/R	○	○	○
	Video	Composiet	○	○	○
		S-video (Y/C)	–	○	○
		RGB	–	○	○
Uitgang	Audio	L/R	○*1	○	○
	Video	Composiet	○*2*3	○*2*3	○*2*3
		S-video (Y/C)	○*3	–	–
		RGB	○*3	–	–
T-V LINK			○*4	○*4	○*4

○: Beschikbaar –: Niet beschikbaar

- *1 Uitsluitend indien TV Direct in gebruik is (zie bladzijde 14).
- *2 Signalen die van een SCART aansluiting worden ingevoerd, kunnen niet via dezelfde SCART aansluiting worden uitgestuurd.
- *3 Het videoformaat van de uitgestuurde videosignalen is consistent met het formaat van de ingevoerde videosignalen. Wanneer bijvoorbeeld S-Video signalen naar dit toestel worden ingevoerd, kunnen geen andere signalen dan S-Video signalen via dit toestel worden uitgestuurd. Zie de bij de videocomponenten geleverde gebruiksaanwijzingen voor het controleren van de instelling voor het ingang/uitgang van videosignalen.
- *4 De signalen voor de T-V LINK functie gaan altijd via het toestel.

Voor TV en videoformaat

Dit receiver kan de videosignalen niet veranderen. Indien het videosignaal van het ene videocomponent verschilt van het videosignaal van het andere videocomponent (bijvoorbeeld het ene signaal is S-Video en het andere signaal Composiet), kunnen de beelden niet juist worden getoond. U moet in dat geval de videosignalen van alle videocomponenten veranderen of u moet het videosignaal van de TV veranderen wanneer u naar een andere bron schakelt.

Voor T-V LINK

- U kunt de T-V LINK functie tevens gebruiken indien u een voor T-V LINK geschikte TV en videorecorder met dit receiver verbindt middels volledige draad SCART kabels. Zie de bij de TV en videorecorder geleverde gebruiksaanwijzingen voor details aangaande T-V LINK.
- Verbind de SCART kabel met de EXT-2 aansluiting van uw met JVC's T-V LINK compatibele TV voor gebruik van de T-V LINK functie.
- Bepaalde TV's, videorecorders en DVD-spelers zijn geschikt voor datacommunicatie, bijvoorbeeld T-V LINK. Zie tevens de bij deze componenten geleverde gebruiksaanwijzingen voor details.

Aansluitmethode 2

Zie "Activeren van de progressieve aftastfunctie" op bladzijde 10 voor gebruik met de progressieve aftastfunctie.

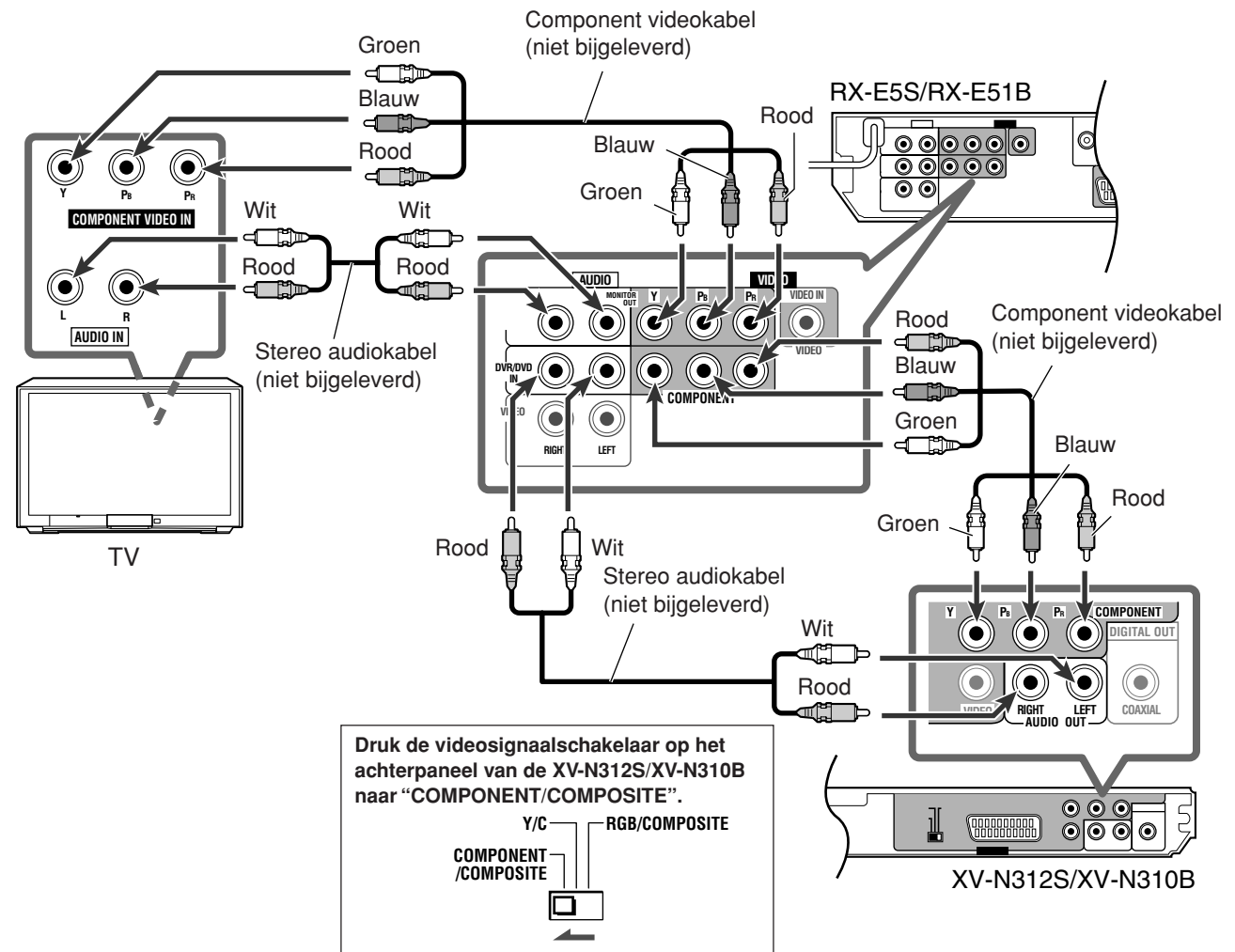

OPMERKING

De audiosignalen worden via de AUDIO MONITOR OUT (RIGHT/LEFT) aansluitingen weergegeven indien TV Direct is geactiveerd (zie bladzijde 14).

VERVOLG OP DE VOLGENDE BLADZIJDE

Meer over de afstafunctie

Afhankelijk van het formaat van het bronmateriaal kunnen DVD VIDEO discs in twee soorten worden onderverdeeld; filmbron en videobron (bepaalde DVD VIDEO discs bevatten zowel filmbron als videobron). Bij weergave van filmbronmateriaal met de speler worden niet-ineengestremelde progressieve uitgangssignalen gemaakt met gebruik van de oorspronkelijke informatie. Bij weergave van videobronmateriaal voegt de speler lijnen toe tussen de ineengestremelde lijnen om het "tussengevoegd" beeld te maken en stuurt het de signalen als progressieve signalen uit.

Meer over de progressieve functie-indicators op de XV-N312S/XV-N310B

[P] licht op wanneer de progressieve afstafunctie is gekozen. [DD] licht tevens op wanneer [PICTURE SOURCE] met het [PICTURE] voorkeurdisplay (zie bladzijde 54) op [FILM] is gesteld of wanneer een filmbron DVD VIDEO disc wordt afgespeeld met [PICTURE SOURCE] op [AUTO] gesteld.

Instelling van [PICTURE SOURCE]	Brontype van DVD VIDEO	
	Filmbron	Videobron
AUTO	[DD][P]	[P]
FILM	[DD][P]	[DD][P]
VIDEO (NORMAL)/ (ACTIVE)	[P]	[P]

Activeren van de progressieve afstafunctie

Druk de functieschakelaar naar "DVD" en houd vervolgens PROGRESSIVE op de afstandsbediening enkele seconden ingedrukt.

- Iedere keer dat u de toets even ingedrukt houdt, wordt afwisselend de progressieve afstafunctie en ineengestremelde afstafunctie geactiveerd.

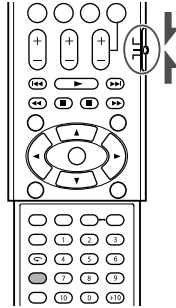

OPMERKINGEN

- De progressieve afstafunctie werkt uitsluitend indien u de DVD-speler met gebruik van een component videokabel heeft verbonden.
- Bepaalde progressieve TV's en High-Definition (hoge resolutie) TV's zijn niet volledig compatibel met de speler met als gevolg dat beelden niet natuurgetrouw zijn tijdens weergave van een DVD VIDEO disc met de progressieve afstafunctie. Gebruik in dat geval de ineengestremelde afstafunctie. Raadpleeg de plaats van aankoop of uw JVC klantenservice omtrent de compatibiliteit van uw TV.
- Alle JVC progressieve TV's en High-Definition TV's zijn volledig compatibel met de speler (bijvoorbeeld de AV-61S902).

Aansluitmethode 3

Aansluiten van een videorecorder met gebruik van de SCART-kabel

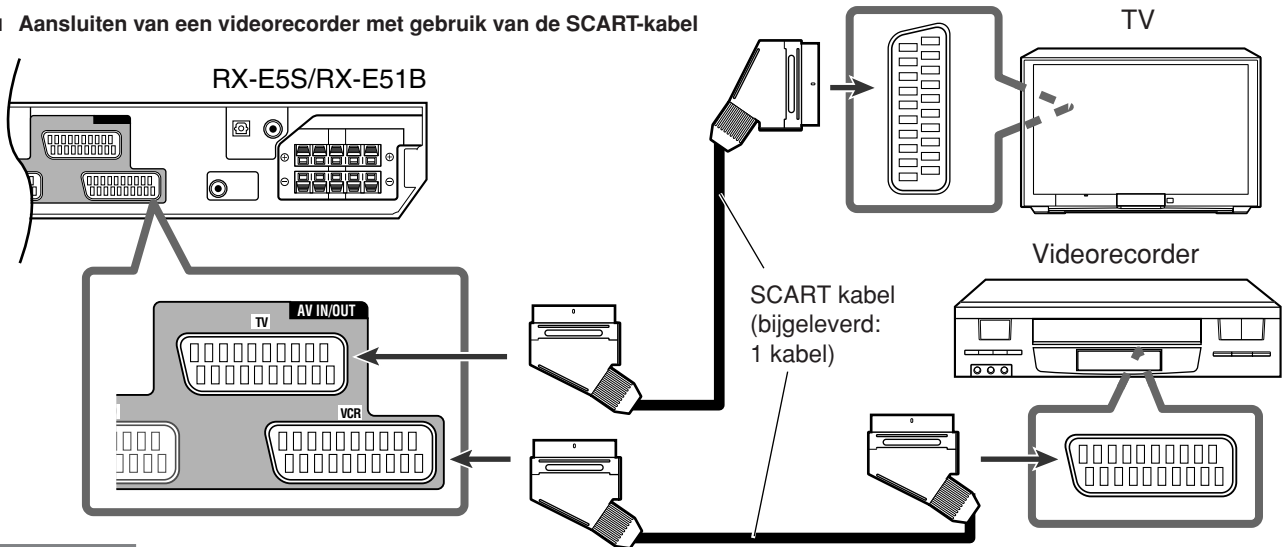

OPMERKING

Zie de tabel op bladzijde 9 voor details aangaande de SCART aansluitingen op de receiver.

Aansluiten van een videocomponent met gebruik van de composiet videokabel

U kunt een videocomponent middels een composiet videokabel en stereo-audiokabel met de VIDEO IN aansluitingen verbinden. In deze gebruiksaanwijzing wordt "VIDEO" als bron voor een dergelijk videocomponent gebruikt.

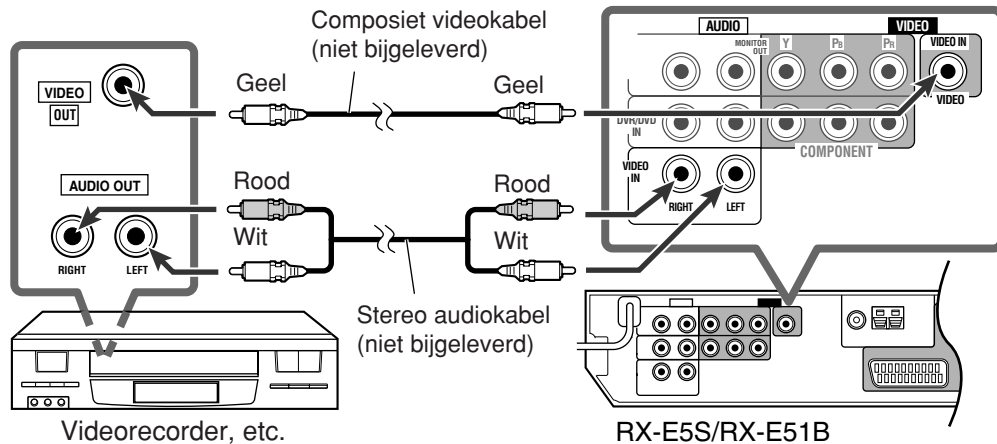

OPMERKING

Verbind voor weergave van het beeld de TV middels de SCART-kabel met de receiver.

Starten

Voor een analoge decoder

Voor het bekijken of opnemen van een gecodeerd programma met uw videorecorder, moet u een analoge decoder met de videorecorder verbinden en vervolgens het gecodeerde kanaal van de videorecorder kiezen.

Indien er geen vereiste aansluiting voor de decoder op uw videorecorder is, verbind dan de decoder met de TV. Zie tevens de bij de betreffende apparatuur geleverde gebruiksaanwijzingen.

Aansluitmethode 4

Voor weergave van digitaal geluid moet u behalve de analoge aansluitmethode (bladzijden 8 tot 10) ook een digitale verbinding maken.

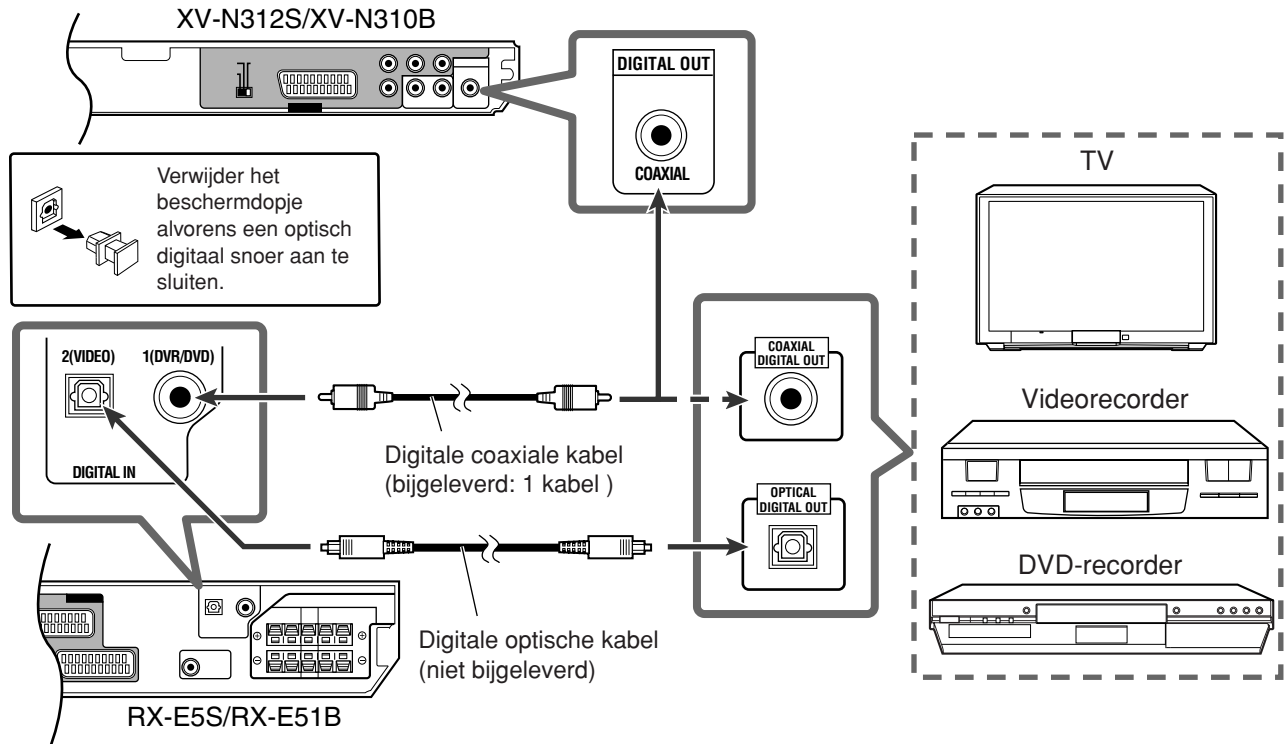

Meer over de digitale aansluitingen

DIGITAL IN aansluitingen op de RX-E5S/RX-E51B

- Bij het verlaten van de fabriek zijn de DIGITAL IN aansluitingen voor gebruik met de volgende componenten ingesteld:

- 1(DVR/DVD): Voor DVD-speler (of DVD-recorder)
- 2(VIDEO): Voor het apparaat dat met de VIDEO IN aansluiting is verbonden.

Indien u andere apparatuur heeft aangesloten, moet u de instelling voor de digitale ingangsaansluitingen veranderen. Zie "Instellen van de digitale (DIGITAL IN) ingangsaansluitingen—DIGITAL IN1/2" op bladzijde 21.

- Kies de juiste digitale ingangsfunctie. Zie "Kiezen van de analoge of digitale ingangsfunctie" op bladzijde 12.
- Neem in geval van opname het geluid via de SCART aansluitingen met een videorecorder (of de DVR) op.

DIGITAL OUT aansluiting op de XV-N312S/XV-N310B

- In geval van opname van het geluid van de DVD-speler op een videorecorder, moet u het geluid via de SCART aansluitingen opnemen.
- Afhankelijk van de disc wordt er geen signaal via de DIGITAL OUT aansluiting uitgestuurd. U moet in dat geval een analoge verbinding maken.
- Indien verbonden met de RX-E5S/RX-E51B, moet u [DIGITAL AUDIO OUTPUT] op het [AUDIO] voorkeurdisplay op [DOLBY DIGITAL/PCM] stellen (zie bladzijde 55); er wordt anders mogelijk een hard geluid uitgestuurd waardoor de luidsprekers zouden kunnen worden beschadigd.

Aansluiten van het netsnoer

Steek de stekker van het netsnoer in een stopcontact nadat alle audio- en videoverbindingen zijn gemaakt. Controleer dat de stekkers geheel zijn ingestoken. Het standbylampje op de receiver en de indicator op de DVD-speler lichten rood op.

LET OP:

- Raak de netspanningskabel niet met natte handen aan.
- Breng geen wijzigingen in het netsnoer aan en zorg dat dit niet wordt verdraaid of verbogen; plaats er ook geen zware voorwerpen op, om brand, een elektrische schok of andere ongelukken te voorkomen.
- Neem contact op met uw leverancier voor een nieuw netsnoer als het snoer beschadigd is.

OPMERKINGEN

- Houd het netsnoer uit de buurt van de andere aansluitsnoeren en de antenne. Het netsnoer kan anders namelijk ruis of scherminterferentie veroorzaken.
- U moet bepaalde basisinstellingen voor de DVD-speler maken. Zie bladzijde 37 voor details.

Basisbediening

—RX-E5S/RX-E51B

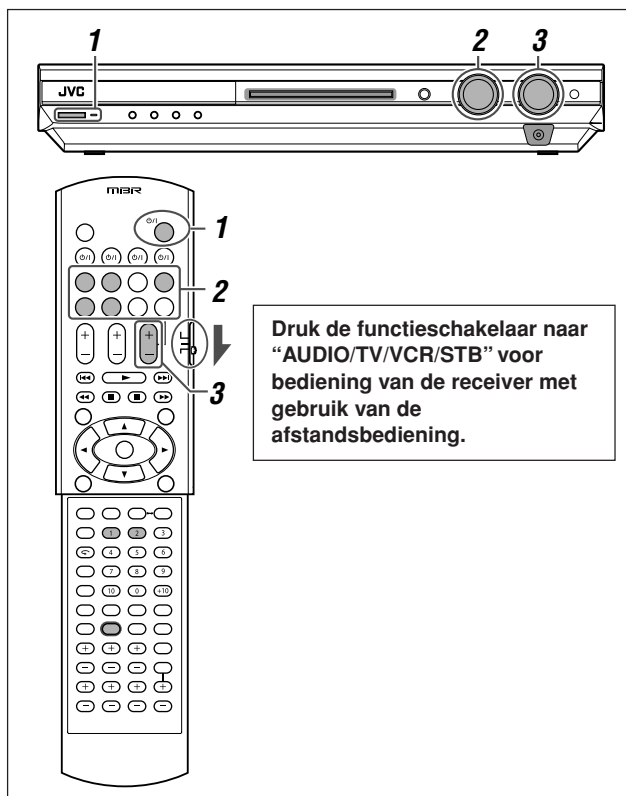

1 Inschakelen van de spanning

Druk op O/I STANDBY/ON (of O/I AUDIO van de afstandsbediening).

Het standby lampje dooft en het bronlampje van de huidige gekozen bron licht rood op.

De naam van de ingestelde bron verschijnt.

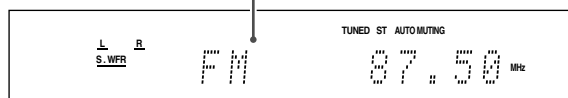

Uitschakelen van de spanning (naar standby)

Druk nogmaals op O/I STANDBY/ON (of O/I AUDIO van de afstandsbediening).

Het standby lampje licht rood op.

OPMERKING

Tijdens standby wordt er nog een kleine hoeveelheid stroom naar het toestel gestuurd. Om de spanning geheel uit te schakelen, moet u de stekker van het netsnoer uit het stopcontact trekken.

2 Kiezen van de weer te geven bron

Op het bedieningspaneel aan de voorzijde:

Draai SOURCE SELECTOR totdat de naam van de gewenste bron op het display verschijnt.

Het bronlampje van de gekozen bron licht rood op.

- Door SOURCE SELECTOR te draaien, verandert de bron als volgt:

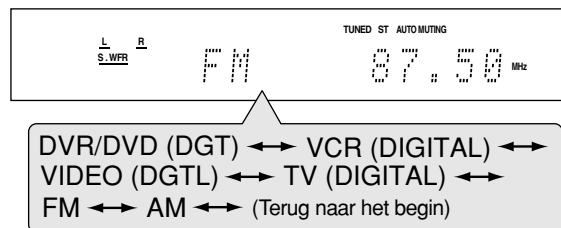

- DVR/DVD (DGT)*: Kiest de DVD-speler (of DVD-recorder).
- VCR (DIGITAL)*: Kiest de videorecorder.
- VIDEO (DGTL)*: Kiest het apparaat dat met de VIDEO IN aansluitingen op het achterpaneel van de receiver is aangesloten.
- TV (DIGITAL)*: Kiest de TV.
- FM: Kiest een FM-zender
- AM: Kiest een AM (MG)-zender.

Met de afstandsbediening:

Druk op een van de bronkeuzetoetsen.

- Voor de tuner drukt u op FM/AM. Door iedere druk op de toets wordt afwisselend FM en AM (MG) als golfband gekozen.

* Kiezen van de analoge of digitale ingangsfunctie

U moet de juiste ingangsfunctie kiezen voor een apparaat dat u met zowel de digitale aansluitmethode als analoge aansluitmethode heeft verbonden (zie bladzijden 8 tot 11).

- U kunt de digitale ingang uitsluitend kiezen voor bronnen waarvoor u de digitale ingangsaansluitingen heeft ingesteld. (Zie "Instellen van de digitale (DIGITAL IN) ingangsaansluitingen—DIGITAL IN1/2" op bladzijde 21).

ALLEEN met de afstandsbediening:

Druk op SOUND en vervolgens op A/D INPUT om de analoge of digitale ingangsfunctie te kiezen.

- Door iedere druk op A/D INPUT, wordt ingangsfunctie afwisselend de analoge ingang ("ANALOGUE") en de digitale ingang ("DGTL AUTO") ingesteld.

DGTL AUTO: Kies voor de digitale ingangsfunctie. Het receiver tast automatisch het formaat van het binnenkomende signaal af, vervolgens licht de digitale signaalindicator (LPCM, DOLBY D, DTS of DTS 96/24) voor het afgetaste signaal op.

ANALOGUE: Kies voor de analoge ingangsfunctie.

Fabrieksinstelling: ANALOGUE

OPMERKING

Na een druk op SOUND werken de cijfertoetsen voor het maken van geluidsinstellingen. Voor het gebruik van de cijfertoetsen voor bediening van de gewenste bron, moet u alvorens bediening eerst op de juiste bronkeuzetoets drukken; de afstandsbediening zal anders namelijk niet als bedoeld functioneren.

3 Instellen van het volume

Voor het verhogen van het volume, draait u **MASTER VOLUME** naar rechts (of drukt u op **VOLUME +** van de afstandsbediening).

Voor het verlagen van het volume, draait u **MASTER VOLUME** naar links (of drukt u op **VOLUME -** van de afstandsbediening).

- De volumeniveau-aanduiding verschijnt even op het display wanneer u het volume instelt.

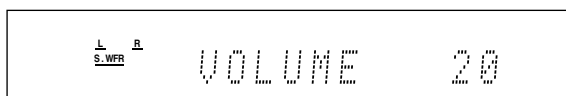

LET OP:

Stel het volume altijd op het minimale niveau alvorens de weergave van een bron te starten. Indien een hoog volume is ingesteld, kan een plotseling hard geluid uw gehoor en/of de luidsprekers beschadigen.

OPMERKING

Het volumeniveau kan vanaf "0" (minimum) tot "50" (maximum) worden ingesteld.

Luisteren via een hoofdtelefoon

U kunt niet alleen stereo-software maar ook multi-kanaal software via de hoofdtelefoon beluisteren. (In geval van multi-kanaal software wordt het geluid teruggemengd tot de voorkanalen).

Verbind een hoofdtelefoon met de PHONES aansluiting op het voorpaneel om de HEADPHONE functie te activeren.

De HP (hoofdtelefoon) indicator licht op het display op.

- U kunt ook de Surround-/DSP-functies voor weergave via de hoofdtelefoon gebruiken—3D HEADPHONE functie. Zie bladzijden 32 en 33 voor details.
- De HEADPHONE (of 3D HEADPHONE) functie wordt uitgeschakeld en de luidsprekers worden geactiveerd wanneer u de hoofdtelefoon weer van de PHONES aansluiting ontkoppelt.

LET OP:

Verlaag beslist het volume:

- Alvorens de hoofdtelefoon aan te sluiten of op te zetten, daar een hoog volume zowel de hoofdtelefoon als uw gehoor kan beschadigen.
- Alvorens de luidsprekers weer in te schakelen, daar anders mogelijk een zeer hoog volume via de luidsprekers wordt weergegeven.

Kiezen van de digitale decodeerfunctie

Voer de volgende stappen uit indien u de volgende problemen heeft bij weergave van Dolby Digital of DTS software met "DGTL AUTO" gekozen (zie bladzijde 12):

- Geen geluid bij het starten van de weergave.
- Ruis tijdens het zoeken of verspringen naar hoofdstukken of fragmenten.

ALLEEN met de afstandsbediening:

1 Druk op SOUND en vervolgens op A/D INPUT om "DGTL AUTO" te kiezen.

2 Druk op DECODE om "DGTL D.D." of "DGTL DTS".

- Door iedere druk op de toets verandert de digitale decodeerfunctie als volgt:

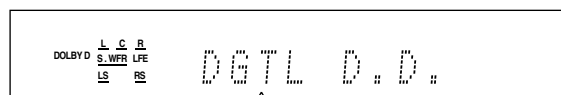

DGTL AUTO → DGTL D.D. →
DGTL DTS → (Terug naar het begin)

- Kies "DGTL D.D." voor weergave van software die met Dolby Digital is gecodeerd.
- Kies "DGTL DTS" voor weergave van software die met DTS is gecodeerd.

OPMERKINGEN

- Bij het uitschakelen van de spanning of het kiezen van een andere bron, worden "DGTL D.D." en "DGTL DTS" geannuleerd en de digitale decodeerfunctie automatisch weer naar "DGTL AUTO" teruggesteld.
- Na een druk op SOUND werken de cijfertoetsen voor het maken van geluidsinstellingen. Voor het gebruik van de cijfertoetsen voor bediening van de gewenste bron, moet u alvorens bediening eerst op de juiste bronkeuzetoets drukken; de afstandsbediening zal anders namelijk niet als bedoeld functioneren.

De volgende digitale signaalmaatindicatoren op het display tonen wat voor een soort signaal door de receiver wordt ontvangen.

LPCM: Licht op wanneer Lineair PCM signalen worden ontvangen.

DOLBY D: • Licht op wanneer Dolby Digital signalen worden ontvangen.
• Knippert wanneer "DGTL D.D." is gekozen voor software die niet met Dolby Digital is gecodeerd.

DTS: • Licht op indien conventionele DTS-signalen worden ontvangen.
• Knippert indien "DGTL DTS" is gekozen voor andere software dan DTS.

DTS 96/24: Licht op wanneer DTS 96/24 signalen worden ontvangen.

OPMERKING

Indien "DGTL AUTO" het binnenkomende signaal niet kan herkennen, zal er geen digitaal signaalmaatindicators op het display oplichten.



Instellen van de audiopositie van de subwoofer

Indien het geluid van de subwoofer voor stereoweergave in vergelijking met multikanaal gereproduceerd geluid te veel wordt versterkt, dient u de audiopositie voor de subwoofer in te stellen. Het subwooferuitgangsniveau wordt automatisch verlaagd met de gekozen waarde wanneer u stereogeluid beluistert.

De AUDIO P. indicator licht op wanneer deze functie is geactiveerd.

- De instelling wordt nadat u deze eenmaal heeft gemaakt voor iedere bron vastgelegd.

ALLEEN met de afstandsbediening:

Druk op SOUND en vervolgens herhaaldelijk op A.POSITION.

- Door iedere druk op A.POSITION verandert het niveau voor de audiopositie voor de subwoofer als volgt:

AUDIO P. indicator

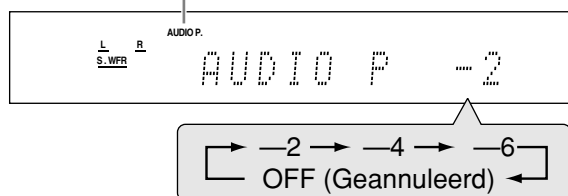

Door een lager nummer wordt het niveau automatisch meer verlaagd bij weergave van een stereobron.

- Kies "OFF" (fabrieksinstelling) indien u de audiopositie niet wilt instellen.

OPMERKINGEN

- Het maximale uitgangsniveau voor de subwoofer is -10 dB. Bijv.: Indien het uitgangsniveau voor de subwoofer op "-8 (dB)" en de audiopositie van de subwoofer op "-4 (dB)", is gesteld, zal het uitgangsniveau voor de subwoofer bij weergave van een stereobron -10 dB zijn. Zie bladzijde 23 voor het instellen van het subwooferuitgangsniveau.
- Deze functie is niet beschikbaar indien een Surround-/DSP-functie is geactiveerd.
- Na een druk op SOUND werken de cijfertoetsen voor het maken van geluidsinstellingen. Voor het gebruik van de cijfertoetsen voor bediening van de gewenste bron, moet u alvorens bediening eerst op de juiste bronkeuzetoets drukken; de afstandsbediening zal anders namelijk niet als bedoeld functioneren.

Activeren van TV Direct

Met TV Direct kunt u deze receiver als AV-keuzepaneel gebruiken **wanneer de receiver is uitgeschakeld.**

Met TV Direct geactiveerd worden de signalen van het beeld en geluid van de videocomponenten, bijvoorbeeld een DVD-speler, via dit toestel naar de TV gestuurd. U kunt dankzij deze functie de videocomponenten en de TV, alsof ze direct zijn verbonden, gebruiken.

- Deze functie heeft effect op de volgende bronnen—DVR/DVD, VCR en VIDEO.

Volg de hieronder beschreven stappen voor het activeren (of uitschakelen) van TV Direct:

1 Druk op TV DIRECT.

Alle aanduidingen doven en vervolgens licht het bronlampje van de huidige bron groen op.

2 Schakel het videocomponent en de TV in.

3 Kies het videocomponent dat u voor weergave wilt gebruiken.

Op het bedieningspaneel aan de voorzijde:

Draai SOURCE SELECTOR totdat een van de bronlampjes—DVR/DVD, VCR of VIDEO—groen oplicht.

Met de afstandsbediening:

Druk op een van de bronkeuzetoetsen—DVR/DVD, VCR of VIDEO.

Het bronlampje van de gekozen bron licht groen op.

Voor het annuleren van TV Direct en uitschakelen van de receiver, drukt u op \odot /I STANDBY/ON op het voorpaneel (of \odot /I AUDIO van de afstandsbediening).

De receiver wordt nu uitgeschakeld en het standby lampje licht op.

Voor het annuleren van TV Direct en inschakelen van de receiver, drukt u nogmaals op TV DIRECT.

De receiver wordt nu ingeschakeld en het bronlampje van de huidige gekozen bron licht rood op.

OPMERKINGEN

- Met TV Direct geactiveerd kunt u geen gebruik maken van de door dit receiver geproduceerde geluidseffecten en kunnen de op dit toestel aangesloten luidsprekers niet worden gebruikt.
- U kunt de T-V LINK functie tussen de TV en videorecorder gebruiken wanneer TV Direct is geactiveerd. (Zie tevens de bij de TV en videorecorder geleverde gebruiksaanwijzingen voor details aangaande T-V LINK).

Tijdelijk uitschakelen van het geluid

ALLEEN met de afstandsbediening:

Druk op **MUTING** om het geluid via alle aangesloten luidsprekers en de aangesloten hoofdtelefoon te dempen.

“MUTING” verschijnt op het display en het volume wordt geheel verlaagd.

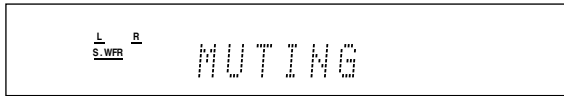

Voor het weer inschakelen van het geluid, druk weer op **MUTING**.

- Het geluid wordt tevens hersteld door een druk op **VOLUME +/-** (of het verdraaien van de **MASTER VOLUME** regelaar op het voorpaneel).

Veranderen van de displayhelderheid

U kunt het display dimmen—Dimmer.

ALLEEN met de afstandsbediening:

Druk herhaaldelijk op **DIMMER**.

- Door iedere druk op de toets verandert de helderheid van het display als volgt:

DIMMER 1: Het display wordt iets donkerder.
DIMMER 2: Het display wordt donkerder dan **DIMMER 1**.
DIMMER 3: Het display wordt uitgeschakeld. (Bij bediening van de receiver licht het display weer tijdelijk op*).

DIMMER OFF: De dimmer is uitgeschakeld (normaal display).

* Uitgezonderd wanneer TV Direct wordt geactiveerd of geannuleerd.

Uitschakelen van de stroom met de inslaaptimer

U kunt bijvoorbeeld muziek beluisteren wanneer u naar bed gaat—inslaaptimer.

ALLEEN met de afstandsbediening:

Druk herhaaldelijk op **SLEEP**.

- Door iedere druk op de toets verandert de uitschakeltijd met stappen van 10 minuten. De **SLEEP** indicator licht op het display op.

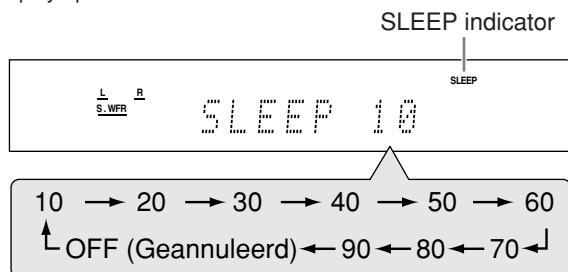

Wanneer de ingestelde stoptijd is bereikt:
Het toestel wordt automatisch uitgeschakeld.

Controleren of veranderen van de resterende tijd tot de stoptijd:

Druk éénmaal op **SLEEP**.

De resterende tijd (in minuten) tot de stoptijd wordt getoond.

- Druk herhaaldelijk op **SLEEP** om de stoptijd te veranderen.

Annuleren van de inslaaptimer:

Druk herhaaldelijk op **SLEEP** totdat “**SLEEP OFF**” op het display verschijnt. (De **SLEEP** indicator dooft).

- De inslaaptimer wordt tevens geannuleerd wanneer:
 - U de receiver uitschakelt, of
 - TV Direct wordt geactiveerd.

Automatisch geheugen voor basisinstellingen

Dit toestel legt de geluidsinstellingen voor iedere bron vast:

- wanneer u de spanning uitschakelt,
- wanneer u van bron verandert, en
- wanneer u de analoog/digitaal ingangsfunctie verandert (zie bladzijde 12).

Bij het veranderen van bron worden de in het geheugen vastgelegde instellingen voor de nieuwe gekozen bron automatisch opgeroepen.

De volgende instellingen kunnen voor iedere bron afzonderlijk worden vastgelegd:

- Analoog/digitale ingangsfunctie (zie bladzijde 12)
- Luidsprekeruitgangsniveau (zie bladzijde 23)
- Audiopositie voor subwoofer (zie bladzijde 14)
- Fase voor subwoofer (zie bladzijde 24)
- Digitale egalisatiepatroon (zie bladzijde 24)
- Versterking van lage tonen (zie bladzijde 24)
- Ingang-verzwakkingsfunctie (zie bladzijde 24)
- Surround-/DSP-functiekeuze (zie bladzijden 34 en 35)

OPMERKING

Indien u FM of AM (MG) als bron heeft gekozen, kunnen voor iedere golfband afzonderlijke instellingen worden vastgelegd.

Signaal- en luidsprekerindicators op het display

Signaalindicators

Luidsprekerindicators

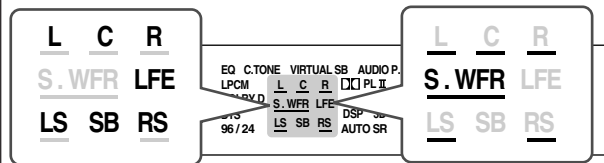

De signal indicatorlichten op als volgt:

- L:**
 - Indien de digitale ingang is gekozen: Licht op wanneer het linkerkanaal een signaal ontvangt.
 - Indien de analoge ingang is gekozen: Licht altijd op.
- R:**
 - Indien de digitale ingang is gekozen: Licht op wanneer het rechterkanaal een signaal ontvangt.
 - Indien de analoge ingang is gekozen: Licht altijd op.
- C:** Licht op wanneer het middenkanaal een signaal ontvangt.
- LS*:** Licht op wanneer het linkersurroundkanaal een signaal ontvangt.
- RS*:** Licht op wanneer het rechtersurroundkanaal een signaal ontvangt.
- SB:** Licht op wanneer het surroundachterkanaal een signaal ontvangt.
- LFE:** Licht op wanneer het LFE-kanaal een signaal ontvangt.

* Uitsluitend “S” licht op wanneer een mono-surroundsignaal wordt ontvangen.

De luidsprekerindicators lichten op als volgt op:

- De subwooferindicator (**S.WFR**) licht op wanneer “**SUBWOOFER**” op “**SUBWFR :YES**”. Zie bladzijde 18 voor details.
- De andere luidsprekerindicators lichten uitsluitend op wanneer de overeenkomende luidsprekers op “**SML** (klein)” of “**LRG** (groot)”, zijn gesteld en tevens voor de huidige weergavefunctie vereist zijn.

Basisinstellingen

—RX-E5S/RX-E51B

Voor een optimaal geluidseffect met de Surround/DSP-functies (zie bladzijden 31 tot 35), dient u de juiste informatie voor de luidsprekers en subwoofer in te stellen nadat alle verbindingen zijn gemaakt. Vanaf bladzijden 16 tot 21 wordt beschreven hoe u de instellingen voor de luidsprekers en andere basisonderdelen voor de receiver moet maken.

Automatisch instellen van de luidsprekerinformatie—Smart Surround Setup

De afstand vanaf uw luisterpositie tot de luidsprekers is een van de belangrijkste factoren voor het best mogelijke geluidseffect met de Surround-/DSP-functies.

Met gebruik van "Smart Surround Setup" worden de volgende instellingen automatisch berekend door één eenvoudige handeling—in uw handen klappen.

- Luidsprekerafstand (in vergelijking met de dichtstbijzijnde luidspreker)
- Luidsprekeruitgangsniveau

OPMERKINGEN

- Voor een effectief gebruik van Smart Surround Setup dient u alle luidsprekers aan te sluiten. (Smart Surround Setup werkt niet voor de subwoofer).
- Indien u het display heeft uitgeschakeld, moet u de dimmer annuleren (zie bladzijde 15); u kunt anders de informatie op het display tijdens Smart Surround Setup niet zien.
- Smart Surround Setup wordt niet juist uitgevoerd indien het geluid door uzelf of een voorwerp wordt geblokkeerd.
- U dient de volgende procedure opnieuw uit te voeren wanneer de luidsprekers worden veranderd.

ALLEEN met de afstandsbediening:



1 Ga op uw luisterplaats zitten.

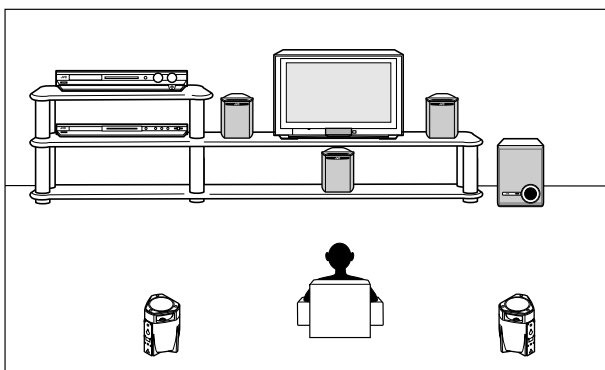

2 Houd SMART SURROUND SETUP ingedrukt totdat "SETTING UP" op het display knippert.

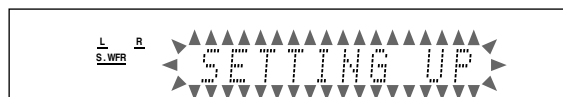

3 Controleer dat "SETTING UP" stopt te knipperen en klap vervolgens éénmaal met uw handen boven uw hoofd in uw handen terwijl "SETTING UP" nog op het display wordt getoond.

De receiver tast het niveau van het geluid dat via alle luidsprekers (met uitzondering van de subwoofer) wordt uitgestuurd af.

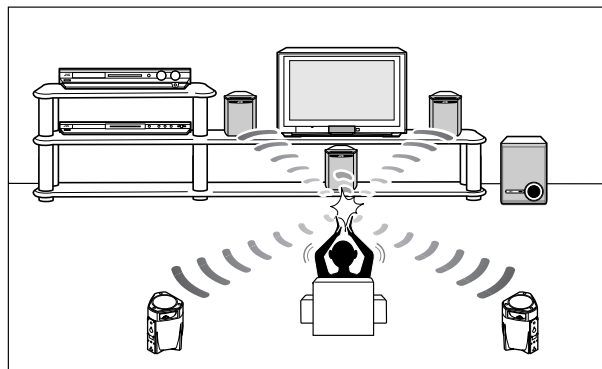

Indien uw geklap juist is herkend,

verschijnt "SUCCESSFUL" op het display en worden de waarden als hieronder getoond ingesteld:

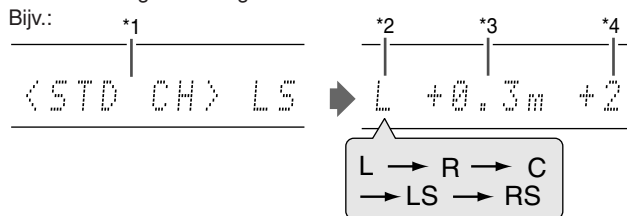

De receiver schakelt vervolgens naar de normale bedieningsfunctie.

- *1 Standaardkanaal (de dichtstbijzijnde luidspreker). De positie van deze luidspreker wordt nu ter referentie gebruikt ("0m/ft") en de afstanden van de andere luidsprekers worden nu met het verschil tot deze referentiepositie van de luidspreker getoond.
- *2 **L:** Linkervoorluidspreker
R: Rechtervoorluidspreker
C: Middenluidspreker
LS: Linkersurroundluidspreker
RS: Rechtersurroundluidspreker
- *3 Verschil qua afstand van iedere luidsprekerpositie (in meters of voet).
- *4 Uitgangsniveau voor iedere luidspreker (-6 tot +6).

Indien uw geklap niet juist is herkend,

"SETTING UP" verschijnt weer nadat een van de volgende mededelingen op het display werd getoond.

SILENT: De receiver herkent uitsluitend geluid van de linker- en rechtervoorluidsprekers.

SILENT-ALL: De receiver herkent geen geluid van de voorluidsprekers en herkent geluid van tenminste één van de andere luidsprekers. De receiver kan gedurende ongeveer 15 seconden geen geluid van geen enkele luidspreker herkennen.

FAILED: De receiver kan geen geluid van de linker- of rechtervoorluidspreker herkennen.

U moet de procedure vanaf stap 3 opnieuw uitvoeren.

Maak de instellingen voor de luidsprekers in de volgende gevallen handmatig.

- **Indien de receiver tweemaal achterelkaar het geluid als "SILENT" herkent.**

De instelling wordt gemaakt. (De afstand en het uitgangsniveau van de luidsprekers waarvan het geluid niet werd herkend, worden op "+9.0m +2 (+30ft +2)" gesteld).

Smart Surround Setup wordt nu voor de receiver geannuleerd.

- **Indien de receiver driemaal het geluid niet herkent.**

"MANUAL" verschijnen op het display. Smart Surround Setup wordt nu voor de receiver geannuleerd.

Voor het annuleren van Smart Surround Setup, drukt u op SMART SURROUND SETUP terwijl "SETTING UP" op het display knippert.

- U kunt geen andere bedieningen uitvoeren nadat "SETTING UP" stopt te knipperen. U moet de procedure voor Smart Surround Setup voltooien.

Voor het controleren van de instellingen die door Smart Surround Setup werden gemaakt, drukt u op SMART SURROUND SETUP wanneer de receiver in de normale bedieningsfunctie is geschakeld.

De ingestelde waarden verschijnen achtereenvolgend (zie bladzijde 16).

- "MANUAL" wordt getoond indien u na gebruik van Smart Surround Setup de instelling voor de luidsprekerafstand en/of het uitgangsniveau handmatig heeft veranderd.
- "NO S.S.S." verschijnt indien u Smart Surround Setup niet heeft gebruikt.

OPMERKINGEN

- Nadat u Smart Surround Setup heeft uitgevoerd, worden de eventueel door u hiervoor ingestelde afstanden en uitgangsniveaus voor de luidsprekers gewist.
- Indien u de afstand en/of het uitgangsniveau voor een luidspreker verandert, worden de door Smart Surround Setup ingestelde afstand en uitgangsniveaus gewist en de handmatige instellingen geactiveerd.
- Smart Surround Setup wordt tevens geannuleerd indien u het formaat voor de midden- en/of surroundluidsprekers van "NO" naar "SML" of "LRG" of van "SML" of "LRG" naar "NO" verandert (zie bladzijde 18).
- Indien u de door Smart Surround Setup gemaakte instellingen voor de luidsprekers wilt veranderen, moet u de afstand en het uitgangsniveau voor iedere luidspreker handmatig instellen (zie bladzijden 19 en 23).
- Klap niet overmatig hard in uw handen.

Instellen basisonderdelen

U kunt de volgende onderdelen instellen. Zie de tussen haakjes aangegeven bladzijden voor details.

- Onderdelen die niet voor een instelling beschikbaar zijn kunnen niet worden gekozen.

Onderdeel	Aktie
SUBWOOFER	Registreren van uw subwoofer. (18)
FRONT SPK	Registreren van het formaat van uw voorluidspreker. (18)
CENTER SPK	Registreren van het formaat van uw middenluidspreker. (18)
SURRND SPK	Registreren van het formaat van uw surroundluidspreker. (18)
DIST UNIT	Kiezen van de meeteenheid voor de luidsprekerafstand. (19)
FRNT L DIST*	Voor het registreren van de afstand vanaf uw luisterpositie tot de linkervoorluidspreker. (19)
FRNT R DIST*	Voor het registreren van de afstand vanaf uw luisterpositie tot de rechtervoorluidspreker. (19)
CENTER DIST*	Voor het registreren van de afstand vanaf uw luisterpositie tot de middenluidspreker. (19)
SURR L DIST*	Voor het registreren van de afstand vanaf uw luisterpositie tot de linkersurroundluidspreker. (19)
SURR R DIST*	Voor het registreren van de afstand vanaf uw luisterpositie tot de rechtervoorluidspreker. (19)
SUBWFR OUT	Kiezen van geluid voor weergave via de subwoofer. (19)
VIRTUAL SB	Voor het instellen van de virtuele surroundachterluidspreker. (20)
DUAL MONO	Kiezen van het "Dual Mono" geluidskanaal. (20)
CROSS OVER	Kiezen van de drempelfrequentie voor de subwoofer. (19)
LFE ATT	Verzwakken van de lage tonen (LFE; lage frequentie-effect). (19)
MIDNIGHT M.	Voor het reproduceren van een krachtig geluid 's avond laat. (20)
DIGITAL IN1	Kiezen van het component dat met de digitale coaxiale aansluiting is verbonden. (21)
DIGITAL IN2	Kiezen van de component dat met de digitale optische aansluiting is verbonden. (21)
AUTO SURRND	Voor het kiezen van de automatische surroundfunctie. (21)
AUTO MODE	Voor het kiezen van de automatisch functie. (21)

* Indien u Smart Surround Setup op bladzijde 16 heeft gebruikt, hoeft u deze instellingen niet te maken. Indien u een van deze instellingen handmatig verandert, worden de door Smart Surround Setup gemaakte instellingen voor de afstand en het uitgangsniveau voor de luidsprekers gewist en de handmatig door u gemaakte instellingen zijn vervolgens effectief.

Bedieningsprocedure

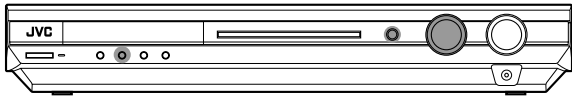

ALLEEN op het bedieningspaneel aan de voorzijde:

Voordat u start, vergeet niet...

De volgende stappen moeten binnen een bepaalde tijd worden uitgevoerd. U moet weer vanaf stap 1 beginnen indien de instelling wordt geannuleerd voordat u klaar bent.

Bijv.: Instellen voor de DIGITAL IN 1 aansluiting.

1 Druk op SETTING.

MULTI JOG werkt nu voor het instellen.

2 Draai MULTI JOG totdat het gewenste in te stellen onderdeel op het display verschijnt.

- De instelbare onderdelen veranderen als volgt wanneer u MULTI JOG draait:

L S.WFR R			
DIGITAL IN1			
SUBWOOFER	↔	FRONT SPK	↔
CENTER SPK	↔	SURRND SPK	↔
DIST UNIT	↔	FRNT L DIST	↔
FRNT R DIST	↔	CENTER DIST	↔
SURR L DIST	↔	SURR R DIST	↔
SUBWFR OUT	↔	VIRTUAL SB	↔
DUAL MONO	↔	CROSS OVER	↔
LFE ATT	↔	MIDNIGHT M.	↔
DIGITAL IN1	↔	DIGITAL IN2	↔
AUTO SURRND	↔	AUTO MODE	↔
(Terug naar het begin)			

3 Druk op SET.

De huidige instelling voor het gekozen onderdeel verschijnt.

L S.WFR R		
DI DVR/DVD		

4 Draai MULTI JOG om de gewenste instelling te kiezen.

L S.WFR R				
DI VCR				
↔	DVR/DVD	↔	VIDEO	↔
↔	TV	↔	VCR	↔

Uw instelling is nu vastgelegd.

5 Druk op SET.

6 Herhaal indien nodig stappen 2 tot 5 voor het instellen van andere onderdelen.

Instellen van de luidsprekers

Instellen van informatie voor de subwoofer —SUBWOOFER

Iedere keer dat de receiver wordt ingeschakeld, wordt de subwooferverbinding gecontroleerd en de instelling voor de subwoofer automatisch gemaakt.

Kies een van de volgende instellingen indien u de instelling handmatig wilt veranderen.

SUBWFR : YES Kies wanneer u een subwoofer heeft aangesloten.

De subwoofer indicator (**S.WFR**) licht op het display op. U kunt het subwoofer-uitgangsniveau instellen (zie bladzijde 23).

SUBWFR : NO Kies indien u de subwoofer heeft ontkoppeld. Door deze instelling te kiezen, wordt het formaat voor de voorluidsprekers op "LRG" gesteld (zie hieronder).

OPMERKING

U moet de instelling iedere keer na het inschakelen van de receiver handmatig veranderen indien u de automatisch ingestelde informatie voor de subwoofer niet wilt gebruiken.

Instellen van het formaat van de luidsprekers —FRONT SPK (voorluidspreker), CENTER SPK (middenluidspreker), SURRND SPK (surroundluidsprekers)

Leg de formaten van alle aangesloten luidsprekers vast.

LRG (groot) Kies indien de hoornvormige unit van de luidspreker groter dan 12 cm is.

SML (klein) Kies indien de hoornvormige unit van de luidspreker kleiner dan 12 cm is.

NO Kies wanneer de betreffende luidspreker niet is aangesloten. (Niet instelbaar voor de voorluidsprekers).

Fabrieksinstelling: SML voor alle luidsprekers*

* Indien "SUBWOOFER" op "SUBWFR : NO" is gesteld, wordt het formaat voor de voorluidsprekers op "LRG" gesteld (en kunt u "SML" niet kiezen).

OPMERKINGEN

- Indien u "SML (klein)" voor de voorluidsprekers heeft gekozen, kunt u niet "LRG (groot)" voor de midden- en surroundluidsprekers kiezen.
- De door Smart Surround Setup gemaakte instellingen voor de afstand en uitgangsniveaus van de luidsprekers worden geannuleerd indien u het formaat voor de midden- en/of surroundluidsprekers van "NO" naar "SML" of "LRG" of van "SML" of "LRG" naar "NO" verandert.

Instellen van de luidsprekerafstand

De afstand vanaf uw luisterpositie tot de luidsprekers is een van de belangrijkste factoren voor een optimaal geluidseffect met gebruik van de surround-/DSP-functies.

Aan de hand van de luidsprekerafstand stelt de receiver automatisch de vertragingstijd voor het geluid via iedere luidspreker in zodat het geluid van alle luidsprekers u tegelijkertijd bereikt.

- U hoeft deze instelling niet te maken indien u Smart Surround Setup op bladzijde 16 heeft uitgevoerd.

■ Meeteenheid—DIST UNIT

Kies de gewenste meeteenheid.

UNIT :meter Kies voor het instellen van de afstand in meters.

UNIT :feet Kies voor het instellen van de afstand in voet.

Fabrieksinstelling: UNIT :meter

■ Luidsprekerafstand—

**FRNT L DIST (voor de linkervoorluidspreker),
FRNT R DIST (voor de rechtervoorluidspreker),
CENTER DIST (voor de middenluidspreker),
SURR L DIST (voor de linkersurroundluidspreker),
SURR R DIST (voor de rechtersurroundluidspreker)**

Instelbereik: 0,3 m tot 9,0 m met stappen van 0,3 m
(1 voet tot 30 voet met stappen van 1 voet)

Fabrieksinstelling: 3,0 m (10 voet) voor alle luidsprekers

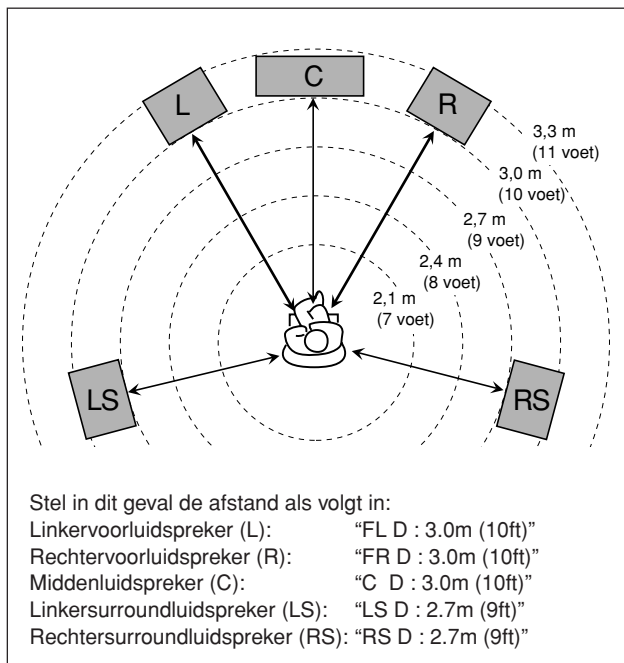

OPMERKINGEN

- U kunt geen afstand instellen voor een luidspreker waarvoor u "NO".
- Indien u de luidsprekerafstand verandert, worden de handmatig ingestelde afstand en uitgangsniveau in plaats van de door Smart Surround Setup gemaakte instellingen gebruikt.

Instellen van de lage tonen

Instellen van de subwooferuitgang—SUBWFR OUT

U kunt het type signaal kiezen dat naar de subwoofer wordt gestuurd. Met andere woorden, u kunt bepalen of de lage tonen voor de voorluidsprekers, ongeacht het ingestelde formaat voor de voorluidsprekers ("SML" of "LRG"), via de subwoofer moeten worden gereproduceerd.

SW: LFE Kies indien u uitsluitend de lage frequentiesignalen (LFE) (bij weergave van Dolby Digital of DTS software) of de lage tonen van de "SML (klein)" voorluidsprekers (bij weergave van een andere bron dan hiervoor vermeld) wilt weergeven.

SW:LFE+MAIN Kies indien u altijd de lage tonen van de voorluidsprekers (MAIN) wilt weergeven. Bij weergave van Dolby Digital en DTS software worden de lage tonen en de lage frequentiesignalen (LFE) altijd weergegeven.

Fabrieksinstelling: SW: LFE

OPMERKING

Deze functie is niet beschikbaar indien "SUBWOOFER" op "SUBWFR : NO" is gesteld (zie bladzijde 18).

Instellen van de drempelfrequentie—CROSS OVER

Kleine luidsprekers kunnen de lage tonen niet efficiënt reproduceren. Indien u een kleine luidspreker op een willekeurige positie gebruikt, worden met dit toestel automatisch de elementen van de lage tonen voor de kleine luidspreker naar de grote luidsprekers gestuurd.

Voor een juist gebruik van deze functie moet u dit drempelfrequentieniveau in overeenstemming met het formaat van de aangesloten kleine luidspreker instellen.

- Deze functie heeft geen effect indien u "LRG (groot)" voor alle luidsprekers (zie bladzijde 18) heeft ingesteld ("CROSS: OFF" verschijnt).

CROSS: 80Hz Kies deze frequentie indien de hoornvormige luidsprekerunit van de luidspreker ongeveer 12 cm is.

CROSS:100Hz Kies deze frequentie indien de hoornvormige luidsprekerunit van de luidspreker ongeveer 10 cm is.

CROSS:120Hz Kies deze frequentie indien de hoornvormige luidsprekerunit van de luidspreker ongeveer 8 cm is.

CROSS:150Hz Kies deze frequentie indien de hoornvormige luidsprekerunit van de luidspreker ongeveer 6 cm is.

CROSS:200Hz Kies deze frequentie indien de in de luidspreker ingebouwde hoornvormige luidsprekerunit kleiner dan 5 cm is.

Fabrieksinstelling: CROSS:150Hz

OPMERKING

De drempelfrequentie heeft geen effect op de HEADPHONE en 3D HEADPHONE functies.

Instellen van de verzwakking voor het lage frequentie-effect—LFE ATT

Stel het LFE-niveau in indien de lage tonen vervormd klinken bij weergave van met **Dolby Digital** of **DTS** gecodeerde software.

- Deze functie heeft uitsluitend effect indien LFE signalen worden ontvangen.

LFE : 0dB Kies normaliter deze instelling.

LFE : -10dB Kies dit niveau indien de lage tonen vervormd klinken.

Fabrieksinstelling: LFE : 0dB

Instellen van de virtuele surroundachterluidspreker —VIRTUAL SB

U kunt het surroundachterkanaal tijdens weergave van **Dolby Digital EX** software of **DTS-ES** software gebruiken zonder dat werkelijk een surroundachterluidspreker is aangesloten—Virtual Surround Back. Het geluid voor het surroundachterkanaal wordt namelijk naar de normale surroundluidsprekers gestuurd en zodanig gereproduceerd dat u toch het gevoel van het ruime surroundeffect achter krijgt.

Kies "V SB : ON" voor weergave met het virtuele surroundachtereffect.

V SB : OFF Kies indien u het virtuele surroundachterkanaal niet wilt gebruiken.

V SB : ON Bij weergave van Dolby Digital EX software of DTS-ES software, licht de VIRTUAL SB (surroundachter) indicator op.

Fabrieksinstelling: V SB : OFF

OPMERKINGEN

- U kunt deze functie niet gebruiken indien u "NO" voor "SURRND SPK" heeft ingesteld (zie bladzijde 18).
- Bij weergave van DTS-ES Matrix software met DTS 96/24, wordt DTS 96/24 niet verwerkt indien het virtuele surroundachtereffect is geactiveerd. U moet voor het verwerken het virtuele surroundachtereffect annuleren.
- Virtual Surround Back kan mogelijk niet voor bepaalde software worden gebruikt.

Kiezen van het hoofd- of subkanaal —DUAL MONO

U kunt het weergavegeluid (kanaal) kiezen voor weergave van digitale software die met de Dual Mono functie (zie bladzijde 32) is opgenomen (of wordt uitgezonden) en dus twee gescheiden monokanalen heeft.

D MONO: SUB Kies voor weergave van het subkanaal (Ch 2).* De "R" signaalindicator licht op bij weergave van dit kanaal.

D MONO:MAIN Kies voor weergave van het hoofdkanaal (Ch 1).* De "L" signaalindicator licht op bij weergave van dit kanaal.

D MONO: ALL Kies voor weergave van zowel het hoofdkanaal als het subkanaal (Ch 1/Ch 2).* De "L" en "R" indicators lichten op bij weergave van deze kanalen.

Fabrieksinstelling: D MONO:MAIN

* Dual Mono signalen kunnen via de volgende luidsprekers worden weergegeven—L (linkervoorluidspreker), R (rechter voorluidspreker) en C (middenluidspreker)—in overeenstemming de huidige surroundinstelling.

Dual Mono instelling	Zonder Surround		Met Surround geactiveerd				
			Instelling voor middenluidspreker				
			SML/LRG			NO	
L	R	L	C	R	L	R	
SUB	Ch 2	Ch 2	—	Ch 2	—	Ch 2	Ch 2
MAIN	Ch 1	Ch 1	—	Ch 1	—	Ch 1	Ch 1
ALL	Ch 1	Ch 2	—	Ch 1+Ch 2	—	Ch 1+Ch 2	Ch 1+Ch 2

OPMERKING

Het Dual Mono formaat is niet identiek aan het formaat van tweetalige uitzendingen van TV-uitzendingen. Deze instelling heeft derhalve geen effect voor de weergave van dergelijke tweetalige programma's.

Gebruik van de nacht-functie —MIDNIGHT M.

U kunt ook 's avonds laat zonder andere te storen met de nacht-functie een krachtig geluid krijgen.

NIGHT :OFF Kies voor surround-weergave met het volledige dynamische bereik. (Geen compressie).

NIGHT : 1 Kies wanneer u het dynamisch bereik slechts iets wilt comprimeren.

NIGHT : 2 Kies wanneer u het geluid maximaal wilt comprimeren. (Handig voor's avonds laat).

Fabrieksinstelling: NIGHT :OFF

Met de afstandsbediening:

Druk op **SOUND** en vervolgens herhaaldelijk op **MIDNIGHT** om een van de hierboven beschreven instellingen te kiezen.

OPMERKING

Na een druk op **SOUND** werken de cijfertoetsen voor het maken van geluidsinstellingen. Voor het gebruik van de cijfertoetsen voor bediening van de gewenste bron, moet u alvorens bediening eerst op de juiste bronkeuzetoets drukken; de afstandsbediening zal anders namelijk niet als bedoeld functioneren.

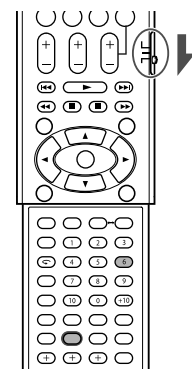

Instellen van de digitale (DIGITAL IN) ingangsaansluitingen—DIGITAL IN1/2

Bij gebruik van de digitale ingangsaansluitingen moet u vastleggen welke componenten met welke aansluitingen—DIGITAL IN1/2 (zie bladzijde 11) zijn verbonden zodat de juiste naam van de bron verschijnt wanneer u een digitale bron kiest.

Voor de DIGITAL IN 1(DVR/DVD) aansluiting:

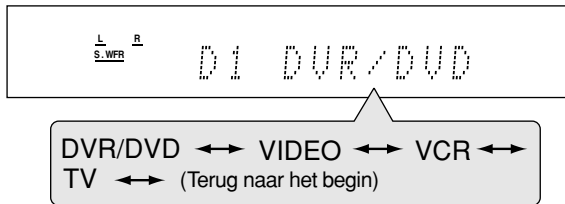

Voor de DIGITAL IN 2(VIDEO) aansluiting:

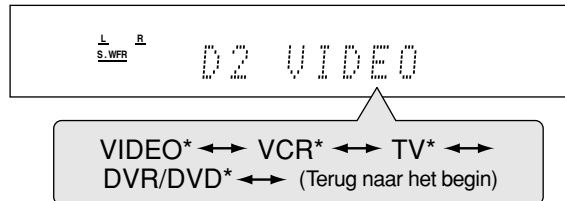

* Het voor "DIGITAL IN1" gekozen apparaat wordt overgeslagen.

DVR/DVD	Voor de DVD-speler (of DVD-recorder).
VIDEO	Voor het apparaat dat met de VIDEO IN aansluitingen op het achterpaneel van de receiver is verbonden.
VCR	Voor de videorecorder.
TV	Voor de TV.

Fabrieksinstelling: DVR/DVD (voor "DIGITAL IN1")
VIDEO (voor "DIGITAL IN2")

Instellen van Auto Surround —AUTO SURRND

U kunt de Surround-functie eenvoudig gebruiken door de bron (met de digitale ingang die voor de betreffende bron is gekozen) te kiezen.

- Automatisch Surround werkt tevens wanneer de ingangsfunctie van analoog naar digitaal wordt veranderd.
- Zie bladzijden 31 tot 33 voor details aangaande de Surround-/DSP-functies.

Kies "AUTO SR: ON" voor het activeren van automatisch surround (Auto Surround).

AUTO SR: ON

- De AUTO SR indicator licht op het display op.
- Indien een multikanaal signaal wordt ontvangen, wordt een passende Surroundfunctie geactiveerd.
 - Indien Dolby Digital 2-kanaal of DTS 2-kanaal signalen met surroundsignalen worden ontvangen, wordt "PLII MOVIE" gekozen.
 - "SURRND OFF (stereo)" wordt gekozen indien een Dolby Digital 2-kanaal of DTS 2-kanaal signaal zonder surroundsignaal wordt ontvangen.
 - Indien lineaire PCM signalen worden ontvangen, is er geen verandering.

AUTO SR:OFF

Kies deze stand indien u geen gebruik van Auto Surround wilt maken.

Fabrieksinstelling: AUTO SR:OFF

OPMERKINGEN

- Deze functie werkt niet in de volgende gevallen:
 - Tijdens weergave van een analoge bron,
 - Indien een van de DSP-functies (zie bladzijde 33) of een van de vastgestelde digitale decodeerfuncties—"DGTL D.D." of "DGTL DTS" (zie bladzijde 13) is gekozen, en
 - Tijdens weergave via de hoofdtelefoon.
- Auto Surround wordt tijdelijk geannuleerd voor de gekozen bron indien u met Auto Surround geactiveerd op SURROUND drukt. De Auto Surround instelling wordt in de volgende gevallen weer geactiveerd:
 - Wanneer u het toestel uit- en weer inschakelt,
 - Wanneer u van bron verandert,
 - Wanneer u de analoge/digitale ingang verandert, en
 - Indien u weer "AUTO SR: ON" kiest.

Instellen van de automatische functie—AUTO MODE

De bron wordt automatisch gekozen door eenvoudigweg het gewenste videocomponent in te schakelen.

- Deze functie werkt voor de videocomponenten die middels de SCART-kabel met de receiver zijn verbonden—DVR/DVD en VCR.

De automatische functie werkt als volgt:

- Indien een videocomponent wordt ingeschakeld, kiest de receiver het videocomponent als bron (en wordt de TV-ingang automatisch veranderd).
- Indien het videocomponent dat als bron is gekozen wordt uitgeschakeld, kiest de receiver weer de hiervoor gekozen bron—DVR/DVD, VCR of VIDEO.

MODE: AUTO1 De automatische functie werkt wanneer de receiver is ingeschakeld of wanneer TV Direct wordt geactiveerd.

MODE: AUTO2 De automatische functie werkt wanneer de receiver is in- of uitgeschakeld of wanneer TV Direct wordt geactiveerd. (Indien een videocomponent wordt ingeschakeld terwijl de receiver is uitgeschakeld, wordt TV Direct geactiveerd en het videocomponent als bron gekozen).

MODE:MANUAL U moet de bron zelf handmatig kiezen.

Fabrieksinstelling: MODE:MANUAL

De AUTO MODE indicator licht op het display op wanneer "MODE: AUTO1" of "MODE: AUTO2" is gekozen.

OPMERKINGEN

- "MODE: AUTO1" of "MODE: AUTO2" werkt mogelijk niet voor het kiezen van VCR als bron indien u uitsluitend de videorecorder inschakelt. U moet in dat geval de weergave starten om de automatische functie te activeren.
- VIDEO wordt mogelijk door de automatische functie gekozen indien alle aangesloten videocomponenten zijn uitgeschakeld.
- Met de automatische functie op "MODE: AUTO2" gesteld, wordt TV Direct mogelijk geactiveerd indien er na een stroomonderbreking weer stroom wordt geleverd.

Regelen van het geluid

—RX-E5S/RX-E51B

U kunt na het maken van de basisinstellingen de geluidsparementers naar wens instellen.

In te stellen basisonderdelen

U kunt de volgende onderdelen instellen. Zie de tussen haakjes aangegeven bladzijden voor details.

- Onderdelen die niet voor een instelling beschikbaar zijn kunnen niet worden gekozen.

Onderdeel	Aktie
SUBWFR LVL	Instellen van het subwooferuitgangsniveau. (23)
FRONT L LVL*	Instellen van het uitgangsniveau van de linkervoorluidspreker. (23)
FRONT R LVL*	Instellen van het uitgangsniveau van de rechtersvoorluidspreker. (23)
CENTER LVL*	Instellen van het uitgangsniveau van de middenluidspreker. (23)
SURR L LVL*	Instellen van het uitgangsniveau van de linkersurroundluidspreker. (23)
SURR R LVL*	Instellen van het uitgangsniveau van de rechtersurroundluidspreker. (23)
EFFECT	Instellen van het effectniveau. (23)
PANORAMA	Toevoegen van een "omringend" effect met gesimuleerde zijmuren. (23)
BASS BOOST	Voor het versterken van de lage tonen. (24)
INPUT ATT	Voor het dempen van het ingangsniveau van een analoge bron. (24)
CENTER TONE	Voor een zachtere of scherpe midden-toon. (23)
D EQ 63Hz	Voor het instellen van het egalisatiepatroon voor iedere band. (24)
D EQ 250Hz	
D EQ 1kHz	
D EQ 4kHz	
D EQ 16kHz	
SBWFR PHASE	Voor het kiezen van de fase voor de subwoofer. (24)

- * Indien u Smart Surround Setup op bladzijde 16 heeft gebruikt, hoeft u deze instellingen niet te maken. Indien u een van deze instellingen handmatig verandert, worden de door Smart Surround Setup gemaakte instellingen voor de afstand en het uitgangsniveau voor de luidsprekers gewist en de handmatig door u gemaakte instellingen zijn vervolgens effectief.

U kunt de instellingen voor het geluid, uitgezonderd "PANORAMA", "INPUT ATT" en "SUBWFR PHASE" tevens met de afstandsbediening maken.

Bedieningsprocedure

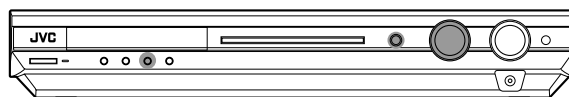

Op het bedieningspaneel aan de voorzijde:

Voordat u start, vergeet niet...

De volgende stappen moeten binnen een bepaalde tijd worden uitgevoerd. U moet weer vanaf stap 1 beginnen indien de instelling wordt geannuleerd voordat u klaar bent.

Bijv.: Instellen van het uitgangsniveau voor de subwoofer.

1 Druk op ADJUST.

MULTI JOG werkt nu voor het instellen.

2 Draai MULTI JOG totdat het gewenste in te stellen onderdeel op het display wordt getoond.

- De instelbare onderdelen veranderen als volgt wanneer u MULTI JOG draait:

L S.WFR R		SUBWFR LVL	
SUBWFR LVL	↔	FRONT L LVL	↔
FRONT R LVL	↔	CENTER LVL	↔
SURR L LVL	↔	SURR R LVL	↔
EFFECT	↔	PANORAMA	↔
BASS BOOST	↔	INPUT ATT	↔
CENTER TONE	↔	D EQ 63Hz	↔
D EQ 250Hz	↔	D EQ 1kHz	↔
D EQ 4kHz	↔	D EQ 16kHz	↔
SBWFR PHASE	↔	(Terug naar het begin)	

3 Druk op SET.

De huidige instelling voor het gekozen onderdeel verschijnt.

L S.WFR R		SUBWFR 0	
-----------	--	----------	--

4 Draai MULTI JOG om het gekozen onderdeel in te stellen.

L S.WFR R		SUBWFR +5	
-----------	--	-----------	--

-10 ←----- 0 ←-----→ +10

Uw instelling wordt nu vastgelegd.

5 Druk op SET.

6 Herhaal indien nodig stappen 2 tot 5 voor het instellen van andere onderdelen.

Instellen van het luidsprekeruitgangsniveau

- SUBWFR LVL (uitgangsniveau subwoofer),
- FRONT L LVL (uitgangsniveau linkervoorluidspreker),
- FRONT R LVL (uitgangsniveau rechtervoorluidspreker),
- CENTER LVL (uitgangsniveau middenluidspreker),
- SURR L LVL (uitgangsniveau linkersurroundluidspreker),
- SURR R LVL (uitgangsniveau rechtersurroundluidspreker)

U kunt de uitgangsniveaus voor de luidsprekers instellen. Stel de uitgangsniveaus voor alle luidsprekers zodanig in dat u het geluid via alle luidsprekers met hetzelfde niveau hoort.

- De instelling wordt voor iedere bron afzonderlijk in het geheugen vastgelegd nadat u de instelling eenmaal heeft gemaakt.

Instelbereik: -10 (dB) tot +10 (dB) (met stappen van 1)

Fabrieksinstelling: 0 (dB) voor alle luidsprekers

OPMERKINGEN

- U kunt het uitgangsniveau niet instellen voor luidsprekers waarvoor u "NO" heeft gekozen (zie bladzijde 18).
- Bij gebruik van een hoofdtelefoon kunt u uitsluitend het uitgangsniveau van de linker- en rechtervoorluidsprekers instellen.
- De door Smart Surround Setup ingestelde afstand en uitgangsniveaus worden gewist indien u een van deze instellingen (uitgezonderd het uitgangsniveau voor de subwoofer) verandert. De door u handmatige gemaakte instellingen zijn vervolgens effectief.

Met de afstandsbediening:

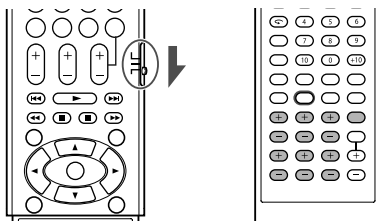

1 Druk op TEST TONE om het uitgangsbalans van de luidsprekers te controleren.

"TEST L" begint op het display te knipperen en er wordt in de volgende volgorde een testtoon via de luidsprekers uitgestuurd:

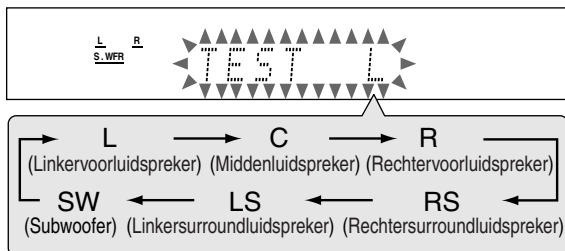

2 Stel de uitgangsniveaus voor de luidsprekers in.

- Voor het instellen van het uitgangsniveau voor de linkervoorluidspreker, drukt u op FRONT L +/-.
- Voor het instellen van het uitgangsniveau voor de rechtervoorluidspreker, drukt u op FRONT R +/-.
- Voor het instellen van het uitgangsniveau voor de middenluidspreker, drukt u op CENTER +/-.
- Voor het instellen van het uitgangsniveau voor de linkersurroundluidspreker, drukt u op SURR L +/-.
- Voor het instellen van het uitgangsniveau voor de rechtersurroundluidspreker, drukt u op SURR R +/-.
- Voor het instellen van het uitgangsniveau voor de subwoofer, drukt u op SUBWFR +/-.

3 Druk nogmaals op TEST TONE om de testtoon te stoppen.

OPMERKINGEN

- U kunt de uitgangsniveaus voor de luidsprekers tevens zonder gebruik van de testtoon instellen.
- Er kan geen testtoon worden weergegeven indien de HEADPHONE (of 3D HEADPHONE) functie is geactiveerd.

Instellen van de geluidsparementers voor de Surround-/DSP-functies

U kunt de geluidsparementers voor de Surround-/DSP-functies naar wens instellen.

- Zie bladzijden 31 tot 35 voor details aangaande de surround-/DSP-functies.

Instellen van het effectniveau voor de DSP-functies—EFFECT

Deze instelling kan uitsluitend worden gemaakt indien een van de DSP-functies (uitgezonderd ALL CH ST.) is geactiveerd. Zie bladzijden 34 en 35 voor het activeren van een DSP-functie.

- Nadat u de instelling eenmaal heeft gemaakt, wordt deze voor iedere DSP-functie in het geheugen vastgelegd.

Instelbereik: 1 tot 5 (met stappen van 1)

Fabrieksinstelling: EFFECT 3

Het effect wordt sterker wanneer u een hoger nummer kiest. Kies normaliter "3".

Instellen van de panoramaregeling voor Pro Logic II Music—PANORAMA

Deze instelling kan uitsluitend worden gemaakt indien Pro Logic II Music is geactiveerd. Zie bladzijden 34 en 35 voor het activeren van Pro Logic II Music.

- Nadat u de instelling eenmaal heeft gemaakt, blijft deze in het geheugen vastgelegd totdat u de instelling weer verandert.
- Deze instelling kan niet met de afstandsbediening worden gemaakt.

PANORAMA ON Kies voor een "omringend" geluid met het effect van zijmuren.

PANORAMA OFF Kies indien u het oorspronkelijk opgenomen geluid wilt beluisteren.

Fabrieksinstelling: PANORAMA OFF

Instellen van de middentoon—CENTER TONE

Deze instelling kan uitsluitend worden gemaakt indien een van de Surround-/DSP-functies is geactiveerd.

- U kunt de middentoon niet instellen indien "CENTER SPK" op "NO" is gesteld (zie bladzijde 18).
- Nadat u de instelling eenmaal heeft gemaakt, wordt deze voor iedere Surround-/DSP-functie in het geheugen vastgelegd.

Instelbereik: 1 tot 5 (met stappen van 1)

Fabrieksinstelling: CNT TONE 3

De dialoog wordt duidelijker hoorbaar wanneer u een hoger nummer kiest.

Kies normaliter "3".

- Indien de middentoon op een andere instelling dan "CNT TONE 3" is gesteld, licht de C.TONE indicator op het display op.

Met de afstandsbediening:

Instellen van het effectniveau:

Druk op SOUND en vervolgens herhaaldelijk op EFFECT.

Instellen van de middentoon:

Druk op SOUND en vervolgens herhaaldelijk op C.TONE.

OPMERKING

Na een druk op SOUND werken de cijfertoetsen voor het maken van geluidsinstellingen. Voor het gebruik van de cijfertoetsen voor bediening van de gewenste bron, moet u alvorens bediening eerst op de juiste bronkeuzetoets drukken; de afstandsbediening zal anders namelijk niet als bedoeld functioneren.

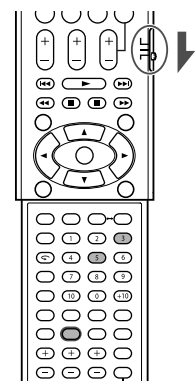

Instellen van de lage tonen

Versterken van de lage tonen—BASS BOOST

U kunt het niveau van de lage tonen versterken—Bass Boost.

- De instelling wordt voor iedere bron afzonderlijk in het geheugen vastgelegd nadat u de instelling eenmaal heeft gemaakt.

B.BOOST ON Kies deze stand om het niveau van de lage tonen te versterken.
De BASS indicator licht op het display op.

B.BOOST OFF Kies deze stand wanneer u geen gebruik van Bass Boost wilt maken.

Fabrieksinstelling: B.BOOST OFF

OPMERKING

Deze functie heeft uitsluitend effect op het geluid dat via de voorluidsprekers wordt weergegeven.

Met de afstandsbediening:

Druk op **SOUND** en vervolgens herhaaldelijk op **BASS BOOST**.

- Door iedere druk op BASS BOOST wordt de versterking van de lage tonen afwisselend geactiveerd en uitgeschakeld.

OPMERKING

Na een druk op **SOUND** werken de cijfertoetsen voor het maken van geluidsinstellingen. Voor het gebruik van de cijfertoetsen voor bediening van de gewenste bron, moet u alvorens bediening eerst op de juiste bronkeuzetoets drukken; de afstandsbediening zal anders namelijk niet als bedoeld functioneren.

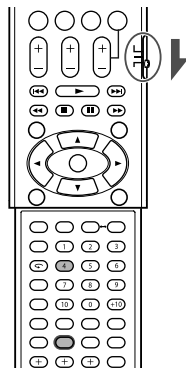

Kiezen van de geluidsfase voor de subwoofer—SUBWFR PHASE

U kunt de fase voor de subwoofer indien gewenst veranderen.

- De instelling wordt voor iedere bron afzonderlijk in het geheugen vastgelegd nadat u de instelling eenmaal heeft gemaakt.
- Deze instelling kan niet met de afstandsbediening worden gemaakt.

PHASE NORM. Kies normaliter deze instelling.

PHASE REV. Kies indien de lage tonen met deze instelling beter klinken dan in vergelijking met "PHASE NORM."

Fabrieksinstelling: PHASE NORM.

OPMERKING

Deze functie heeft uitsluitend effect indien "SUBWOOFER" op "SUBWFR :YES" is gesteld (zie bladzijde 18).

Instellen van de egalisatiepatronen—D EQ 63Hz/250Hz/1kHz/4kHz/16kHz

U kunt de egalisatiepatronen in vijf frequentiebanden instellen (middenfrequentie: 63 Hz, 250 Hz, 1 kHz, 4 kHz, 16 kHz) voor de voorluidsprekers.

- De instelling wordt voor iedere bron afzonderlijk in het geheugen vastgelegd nadat u de instelling eenmaal heeft gemaakt.

Instebereik: -8 (dB) tot +8 (dB) (met stappen van 2 dB)

Fabrieksinstelling: 0 (dB) voor alle banden

- De EQ indicator licht op het display op wanneer u deze instelling maakt.

Voor een neutraal egalisatiepatroon, dient u alle frequentiebanden op "0 (dB)" te stellen.

- De EQ indicator dooft van het display.

Verzwakken van het ingangssignaal—INPUT ATT

Het geluid wordt vervormd indien het ingangsniveau van de **analoge bron** te hoog is. U moet in dat geval het niveau van het ingangssignaal verzwakken zodat het geluid niet langer wordt vervormd.

- De instelling wordt voor iedere bron afzonderlijk in het geheugen vastgelegd nadat u de instelling eenmaal heeft gemaakt.
- U kunt deze instelling niet met de afstandsbediening maken.

ATT ON Kies voor het verzwakken van het ingangssignaalniveau.
De ATT indicator licht op het display op.

ATT NORMAL Kies indien u het signaal niet wilt verzwakken.

Fabrieksinstelling: ATT NORMAL

Met de afstandsbediening:

- 1 Druk herhaaldelijk op D.EQ FREQ om de gewenste in te stellen band te kiezen.**
- 2 Druk op D.EQ LEVEL +/- om het egalisatiepatroon van de gekozen band in te stellen.**

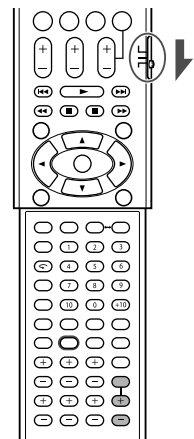

Bediening van de tuner

—RX-E5S/RX-E51B

De bedieningen voor de tuner worden voornamelijk met de afstandsbediening uitgevoerd.

Indien u "FM" of "AM" met de SOURCE SELECTOR op het voorpaneel heeft gekozen, moet u alvorens gebruik van de afstandsbediening op FM/AM op de afstandsbediening drukken zodat de afstandsbediening voor bediening van de tuner werkt.

Druk de functieschakelaar naar "AUDIO/TV/VCR/STB" voor bediening van de receiver met gebruik van de afstandsbediening.

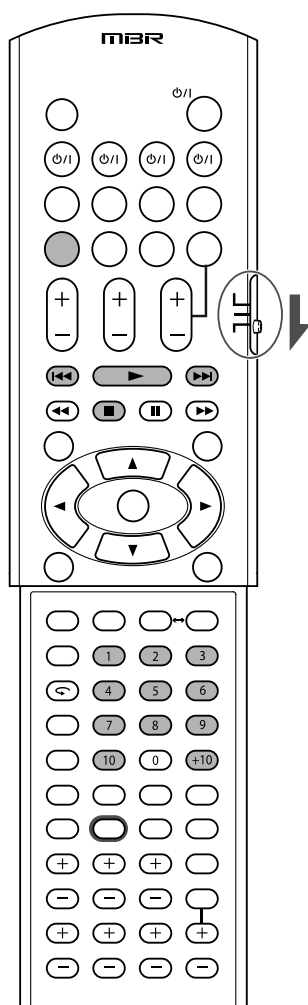

Handmatig afstemmen op zenders

ALLEEN met de afstandsbediening:

1 Druk op FM/AM om de golfband te kiezen.

Er wordt op de laatst ontvangen zender van de gekozen golfband afgestemd.

- Door iedere druk op de toets wordt afwisselend de FM en AM (MG) golfband ingesteld.

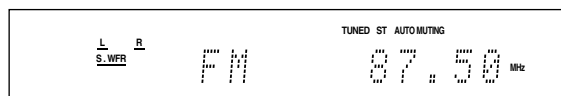

2 Druk herhaaldelijk op TUNING + of TUNING - of houd ingedrukt, totdat op de gewenste zender is afgestemd.

- Door een druk (of ingedrukt houden) op TUNING + wordt de frequentie verhoogd.
- Door een druk (of ingedrukt houden) op TUNING - wordt de frequentie verlaagd.

OPMERKINGEN

- Wanneer u TUNING + of TUNING - ingedrukt houdt en vervolgens loslaat, zal de frequentie blijven veranderen totdat op een zender is afgestemd.
- De TUNED indicator licht op het display op wanneer een zender van voldoende sterkte is gevonden.
- De ST (stereo) indicator licht tevens op wanneer een stereo FM-programma wordt ontvangen.

Gebruik van voorkeurzenders

Nadat eenmaal een zender als voorkeurzender voor een kanaalnummer is vastgelegd, kunt u snel op de zender afstemmen. U kunt maximaal 30 FM en 15 AM (MG) zenders als voorkeurzenders vastleggen.

Vastleggen van voorkeurzenders

Voordat u start, vergeet niet...

De volgende stappen moeten binnen een bepaalde tijd worden uitgevoerd. U moet weer vanaf stap 2 beginnen indien de instelling wordt geannuleerd voordat u klaar bent.

ALLEEN met de afstandsbediening:

1 Stem op de zender die u wilt vastleggen af (zie "Handmatig afstemmen op zenders" van de hierboven).

- Kies de gewenste FM-ontvangstfunctie indien u tevens de FM-ontvangstfunctie voor de zender wilt vastleggen. Zie "Kiezen van de FM-ontvangstfunctie" op bladzijde 26.

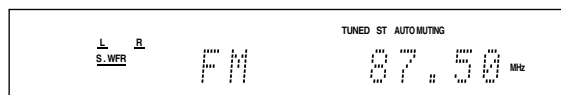

2 Druk op MEMORY.

De plaats voor het kanaalnummer knippert ongeveer 5 seconden op het display.

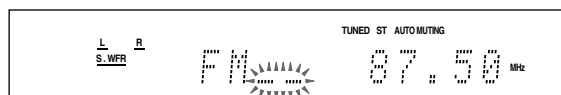

3 Druk op de cijfertoetsen (1 – 10, +10) om het kanaalnummer te kiezen terwijl de plaats knippert.

- Voor kanaalnummer 5, druk op 5.
- Voor kanaalnummer 15, druk op +10 en dan op 5.
- Voor kanaalnummer 30, druk op +10, +10 en dan op 10.

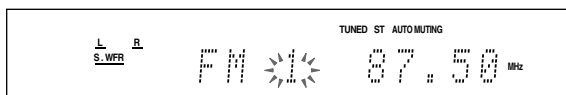

4 Druk nogmaals op MEMORY terwijl het gekozen kanaalnummer op het display knippert.

Het gekozen kanaalnummer stopt te knipperen. De zender wordt nu als voorkeurzender op dit gekozen kanaalnummer vastgelegd.

5 Herhaal stappen 1 tot 4 totdat alle gewenste zenders zijn vastgelegd.

Wissen van een vastgelegde voorkeurzender

Door een nieuwe zender op een reeds bezet kanaalnummer vast te leggen, wordt de eerst vastgelegde zender gewist.

Afstemmen op een voorkeurzender

Met de afstandsbediening:

1 Druk op FM/AM om de golfband te kiezen.

Er wordt op de laatst ontvangen zender van de laatst gekozen golfband afgestemd en de cijfertoetsen werken nu voor bediening van de tuner.

- Door iedere druk op de toets wordt afwisselend de FM en AM (MG) golfband ingesteld.

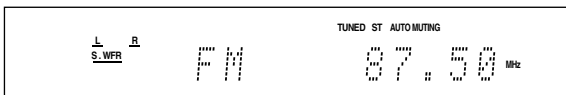

2 Druk op de cijfertoetsen (1 – 10, +10) om een kanaalnummer te kiezen.

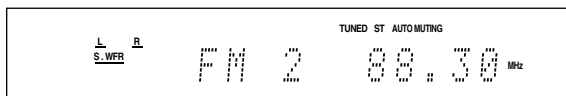

- Voor kanaalnummer 5, druk op 5.
- Voor kanaalnummer 15, druk op +10 en dan op 5.
- Voor kanaalnummer 30, druk op +10, +10 en dan op 10.

Op het bedieningspaneel aan de voorzijde:

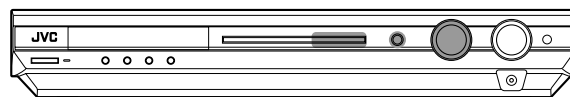

Voordat u start, vergeet niet...

De volgende stappen moeten binnen een bepaalde tijd worden uitgevoerd. U moet weer vanaf stap 2 beginnen indien de instelling wordt geannuleerd voordat u klaar bent.

1 Draai SOURCE SELECTOR om "FM" of "AM" te kiezen.

Er wordt op de laatst ontvangen zender van de gekozen golfband afgestemd.

2 Druk op TUNER PRESET.

"P" verschijnt op het display en MULTI JOG werkt nu voor het kiezen van voorkeurkanalen.

3 Draai MULTI JOG om een voorkeurkanaalnummer te kiezen terwijl "P" op het display wordt getoond.

- Draai MULTI JOG naar rechts om het voorkeurkanaalnummer te verhogen.
- Draai MULTI JOG naar links om het voorkeurkanaalnummer te verlagen.

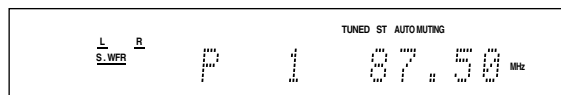

Kiezen van de FM-ontvangstfunctie

U kunt tijdens ontvangst van een FM-uitzending de FM-ontvangstfunctie veranderen wanneer een stereo FM-uitzending moeilijk te ontvangen is of veel ruis bevat.

- U kunt de FM-ontvangstfunctie voor iedere voorkeurzender vastleggen (zie bladzijde 25).

ALLEEN met de afstandsbediening:

Druk tijdens het luisteren naar een FM-zender op FM MODE.

- Door iedere druk op de toets wordt de FM-ontvangstfunctie afwisselend op "AUTO MUTING" en "MONO" gesteld.

AUTO MUTING:

Kies normaliter deze instelling. Indien een programma stereo wordt uitgezonden, zult u het programma stereo kunnen beluisteren, wordt het mono uitgezonden, dan hoort u het mono. Deze functie is tevens handig voor het onderdrukken van statische ruis tussen zenders. De AUTO MUTING indicator licht op het display op.

MONO:

Kies deze stand voor een betere ontvangst (maar het stereo-effect wordt nu uitgeschakeld). Met deze functie hoort u ruis tijdens het afstemmen op zenders. De AUTO MUTING indicator dooft van het display. (De ST indicator dooft tevens).

Fabrieksinstelling: AUTO MUTING

Gebruik van RDS (Radio Data System) voor ontvangst van FM-zenders

Voor de bediening van RDS worden voornamelijk de toetsen van de afstandsbediening gebruikt.

Druk de functieschakelaar naar "AUDIO/TV/VCR/STB" voor bediening van de receiver met gebruik van de afstandsbediening.

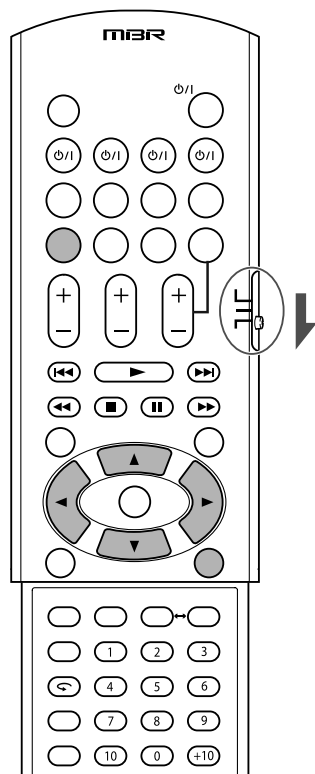

Met gebruik van RDS sturen FM-zenders extra signalen samen met de normale programmasignalen uit. De zenders sturen bijvoorbeeld de zendernaam en tevens informatie over het type programma dat ze uitzenden, bijvoorbeeld sport of muziek.

De RDS indicator licht op het display op wanneer u op een FM-zender heeft afgestemd die tevens RDS-signalen levert.

RDS indicator

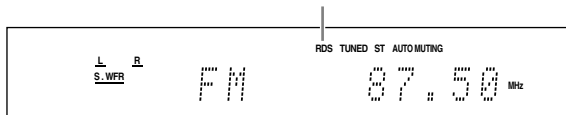

Met dit toestel kunt u de volgende typen RDS-signalen ontvangen:

PS (Stationsnaam):	Toont de algemeen bekende zendernamen.
PTY (Programmatype):	Toont het programmatype dat wordt uitgezonden.
RT (Radiotekst):	Toont textmededelingen die door de zender wordt uitgezonden.
Enhanced Other Networks:	Zie bladzijde 30.

OPMERKINGEN

- RDS is niet beschikbaar voor AM (MG) uitzendingen.
- RDS werkt mogelijk niet goed indien de zender waarop is afgestemd de RDS-signalen niet juist uitstuurt of de signalen te zwak zijn.

Wat voor een informatie leveren RDS-signalen?

U kunt op het display zien welke RDS-signalen door de zender worden uitgestuurd.

Druk tijdens het luisteren naar een FM-zender op DISPLAY.

- Door iedere druk op de toets verandert de aanduiding op het display en toont u de volgende informatie:

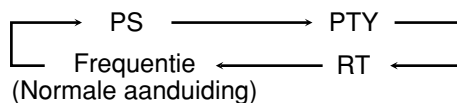

PS (Stationsnaam):

Tijdens het zoeken verschijnt "PS" en worden de zendernamen getoond. "NO PS" zal verschijnen indien er geen signaal wordt ontvangen.

PTY (Programmatype):

Tijdens het zoeken verschijnt "PTY" en vervolgens het type van het programma dat wordt uitgezonden. "NO PTY" zal verschijnen indien er geen signaal wordt ontvangen.

RT (Radiotekst):

Tijdens het zoeken verschijnt "RT" en wordt de textmededeling getoond die door de zender wordt uitgezonden. "NO RT" zal verschijnen indien er geen signaal wordt ontvangen.

Frequentie:

De zenderfrequentie (geen RDS-service).

Meer over de tekens die op het display worden getoond

De volgende tekens worden op het display gebruikt bij ontvangst van PS, PTY of RT signalen:

- Het display kan geen accenten tonen. "A" wordt bijvoorbeeld voor alle "A's" met accenten, zoals "Ä, Ä, Ä, Ä, Ä, Ä, ä, ä, ä, ä, ä, ä".

OPMERKING

Indien het zoeken direct stopt, zullen "PS", "PTY" en "RT" niet op het display verschijnen.

Opzoeken van een programma aan de hand van PTY-codes

Een voordeel van RDS is dat u eenvoudig en snel een bepaald soort programma kunt opzoeken dat door een van de voorkeurzenders (zie bladzijden 25 en 26) wordt uitgezonden door de overeenkomende PTY-code in te voeren.

Zoeken van een programma met gebruik van de PTY-codes

Voordat u start, vergeet niet...

- Druk tijdens het zoeken op PTY SEARCH om het zoeken voortijdig te stoppen.
- De volgende stappen moeten binnen een bepaalde tijd worden uitgevoerd. U moet weer vanaf stap 1 beginnen indien de instelling wordt geannuleerd voordat u klaar bent.

1 Druk tijdens het luisteren naar een FM-zender op PTY SEARCH.

“PTY SELECT” knippert op het display.

2 Druk terwijl “PTY SELECT” knippert op PTY \oplus of PTY \ominus totdat de gewenste PTY-code op het display verschijnt.

3 Druk nogmaals op PTY SEARCH terwijl de in de vorige stap gekozen PTY-code nog steeds op het display wordt getoond.

Tijdens het zoeken worden “SEARCH” en de gekozen PTY-code afwisselend op het display getoond.

Het toestel zoekt de 30 FM-voorkeurzenders af en stopt zodra een zender is gevonden die een programma van het gekozen type uitzendt.

- “NOT FOUND” zal verschijnen indien er geen overeenkomend programma wordt gevonden.

Verder zoeken nadat de eerste zender is gevonden

Druk nogmaals op PTY SEARCH terwijl de aanduidingen op het display knipperen.

PTY-codes

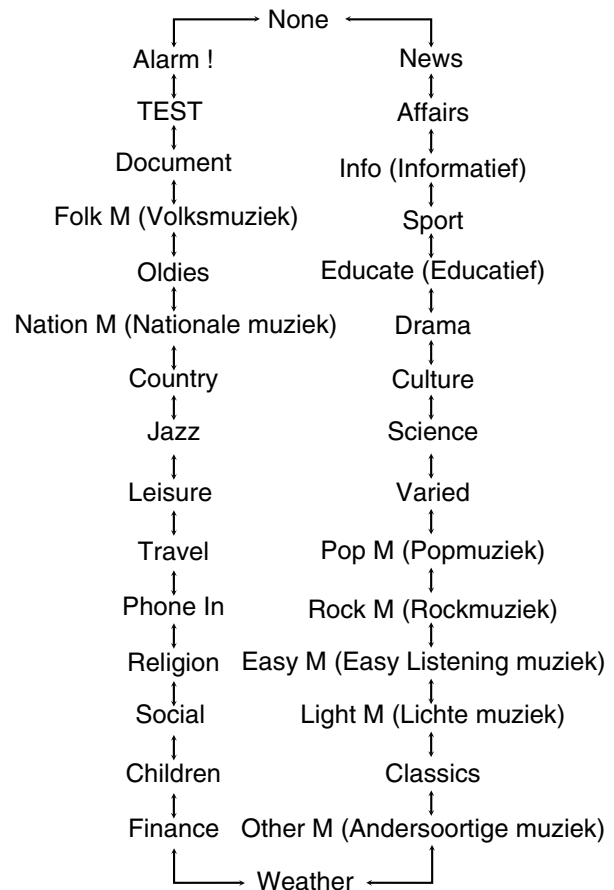

- Zie “Beschrijving van PTY-codes” op bladzijde 29 voor details aangaande iedere code.

Beschrijving van PTY-codes:

News:	Nieuws.
Affairs:	Programma's met een thema waarin dieper op het nieuws wordt ingegaan—debat of analyse.
Info (Informatief):	Programma's die in een brede zin meer informatie en advies geven.
Sport:	Programma's over sport en sportwedstrijden.
Educate (Educatief):	Educatieve programma's.
Drama:	Radiohoorspelen en series.
Culture:	Programma's over nationale of regionale cultuur, met inbegrip van taal, theater, enz.
Science:	Programma's over natuurwetenschappen en techniek.
Varied:	Voornamelijk praat-programma's, bijvoorbeeld quizzen, spelletjes en interviews met beroemdheden.
Pop M (Popmuziek):	Commerciële, hedendaagse muziek.
Rock M (Rockmuziek):	Rockmuziek.
Easy M (Easy Listening muziek):	Huidige muziek die ookwel "easy listening" wordt genoemd.
Light M (Lichte muziek):	Lichte instrumentale muziek, zang of koormuziek.
Classics:	Uitvoeringen van orkesten, symfonieën, kamermuziek, enz.
Other M (Andersoortige muziek):	Muziek die niet bij een van de andere categorieën hoort.
Weather:	Weerberichten.
Finance:	Verslagen van de beurs, handel en commercie, enz.
Children:	Programma's voor kinderen.

Social:	Programma's over sociologie, geschiedenis, geografie, psychologie en sociale vraagstukken.
Religion:	Religieuze programma's.
Phone In:	Luisteraars die hun mening via de telefoon of forums duidelijk maken.
Travel:	Reisinformatie.
Leisure:	Programma's over recreatie en activiteiten.
Jazz:	Jazzmuziek.
Country:	Programma's met muziek van oorspronkelijk het zuiden van Amerika.
Nation M (Nationale muziek):	Huidige populaire, nationale of regionale muziek in de taal van het land.
Oldies:	Muziek uit de "golden age", oftewel "gouwe ouwe".
Folk M (Volksmuziek):	Muziek die uit een bepaalde cultuur komt.
Document:	Programma's die dieper op gebeurtenissen ingaan of bepaalde feiten verder onderzoeken.
TEST:	Uitzendingen voor het testen van onder andere noodberichten en waarschuwingen.
Alarm !:	Waarschuwingen en noodberichten.
None:	Geen programmatype, ongedefinieerd programma of programma's die niet gemakkelijk in een van de andere groepen passen.

De inhoud van programma's met een bepaalde PTY-code kan met sommige FM-zenders afwijken van de hierboven gegeven beschrijving.

Tijdelijk overschakelen len naar een ander gewenst radioprogramma

Een andere handige functie met RDS is het zogenaamde "Enhanced Other Networks".

Met deze functie kunt u tijdelijk naar een ander gewenst radioprogramma (TA, NEWS en/of INFO) van een andere zender overschakelen. Het overschakelen is echter niet mogelijk in de volgende gevallen:

- De Enhanced Other Networks functie werkt uitsluitend tijdens ontvangst van FM-zenders die de Enhanced Other Networks code hebben.

Voordat u start, vergeet niet...

De Enhanced Other Networks functie kan uitsluitend voor voorkeurzenders worden gebruikt.

Druk herhaaldelijk op TA/NEWS/INFO totdat het gewenste programmatype op het display verschijnt.

- Door iedere druk op de toets verandert het (de) programmatype(s) en licht(en) de overeenkomende indicator(s) als volgt op:

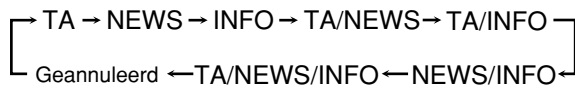

TA:	Verkeersinformatie in uw regio.
NEWS:	Nieuws.
INFO:	Programma's die informatie en advies in de breedste zin van het woord geven.

Werking van de Enhanced Other Networks functie:

Indien een andere FM-zender van hetzelfde netwerk een uitzending van het door u gekozen programmatype start tijdens het luisteren naar een FM-zender

De receiver schakelt automatisch naar deze andere zender over. De indicator van de ontvangen programmatype begint te knipperen.



Na het programma schakelt de receiver terug op de zender waarop hiervoor was afgestemd, maar blijft de Enhanced Other Networks functie standby geschakeld. De indicator van de ontvangen programmatype stopt te knipperen en blijft opgelicht.

Indien de zender waarop is afgestemd een uitzending van het door u gekozen programmatype start

De receiver blijft op deze zender afgestemd, maar de indicator van de ontvangen programmatype begint te knipperen.



Na het programma stopt de indicator van de ontvangen programmatype te knipperen en blijft opgelicht, maar de receiver blijft in de Enhanced Other Networks standbyfunctie geschakeld.

Stoppen van het programma dat door Enhanced Other Networks werd gekozen

Druk herhaaldelijk nogmaals op TA/NEWS/INFO zodat de indicator van het programmatype (TA/NEWS/INFO) van het display dooft. De Enhanced Other Networks standbyfunctie wordt uitgeschakeld en het toestel stemt op de hiervoor gekozen zender af.

Indien een noodbericht (Alarm ! signaal) door een FM-zender wordt uitgezonden

Het toestel stemt behalve in de volgende gevallen automatisch op de betreffende zender af:

- Bij het luisteren naar niet-RDS Networks—alle AM (MG) zenders, bepaalde FM-zenders en andere bronnen.
- Indien het toestel standby of in TV Direct is geschakeld.

Tijdens ontvangst van een noodbericht verschijnt "Alarm !" op het display.

Het TEST signaal dient voor het testen—en controleert of het Alarm ! signaal goed kan worden ontvangen

Het TEST signaal laat het toestel op dezelfde manier werken als het Alarm ! signaal. Bij ontvangst van een TEST signaal schakelt het toestel automatisch over naar de zender die het TEST signaal uitzendt.

Tijdens ontvangst van het TEST signaal verschijnt "TEST" op het display.

OPMERKINGEN

- Sommige stations zenden Enhanced Other Networks-gegevens uit waar deze toestel niet mee overweg kan.
- Enhanced Other Networks functioneert niet met bepaalde RDS FM-zenders.
- Als u naar een programma luistert waarop door de functie Enhanced Other Networks is afgestemd, blijft de eenheid dat station ontvangen, ook als een ander station een programma met dezelfde Enhanced Other Networks-gegevens gaat uitzenden.
- U kunt uitsluitend de TA/NEWS/INFO en DISPLAY toetsen gebruiken tijdens het luisteren naar een programma dat door de Enhanced Other Networks functie werd gekozen.

LET OP:

Als de eenheid steeds heen en weer schakelt tussen het station waarop de eenheid staat afgestemd en het station waarop de functie Enhanced Other Networks wil afstemmen, is het raadzaam om herhaaldelijk op de toets TA/NEWS/INFO te drukken zodat de functie Enhanced Other Networks wordt uitgeschakeld.

Als u niet op de toets drukt, wordt uiteindelijk het station weer ontvangen waarop de ontvanger op dat moment al was afgestemd en de knipperende vermelding van het Enhanced Other Networks-gegevenstype verdwijnt weer van de display.

Voor realistische geluidsvelden —RX-E5S/RX-E51B

Reproductie met een bioscoop-effect

In een bioscoop zijn veel luidsprekers aan de muren opgehangen om een imponerend, multi-surroundgeluid te reproduceren dat u via alle richtingen ontvangt.

Met gebruik van veel luidsprekers kan de richting en verplaatsing van het geluid goed worden uitgedrukt.

De in deze receiver ingebouwde Surround-/DSP-functies kunnen bijna dezelfde surroundgeluiden als in een echte bioscoop reproduceren.

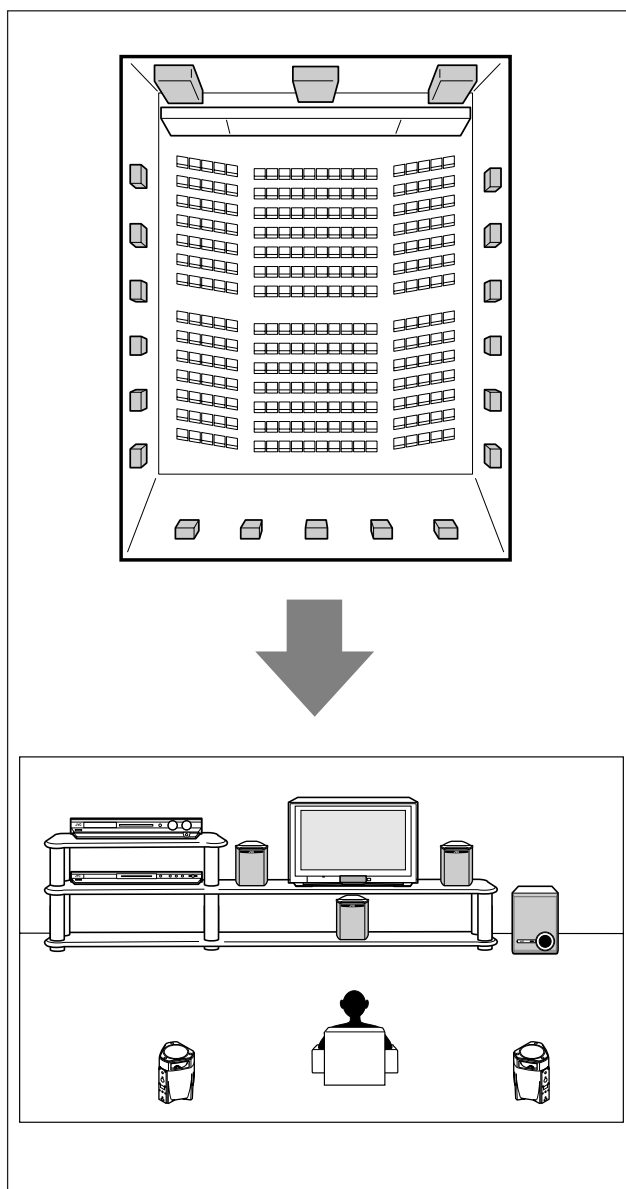

Introductie van de Surround-functie

■ Dolby Digital*

Dolby Digital is een digitale signaalcompressiemethode, ontwikkeld door Dolby Laboratories, voor multikanaal codering en decodering (1 kanaal tot 5,1 kanaal).

- De **DOLBY D** indicator licht op het display op wanneer een Dolby Digital signaal via de digitale ingang wordt ontvangen.

Dolby Digital 5.1CH

Bij codering met Dolby Digital 5,1CH (DOLBY D) worden de signalen van het linkervoorkanaal, rechtersurroundkanaal, middenkanaal, linkersurroundkanaal, rechtersurroundkanaal en het LFE-kanaal opgenomen en gecompriemd. (Er zijn in totaal dus 6 kanalen, maar het LFE-kanaal wordt als het 0,1 kanaal geteld. Vandaar de term "5,1 kanaal").

Daarbij kan Dolby Digital ook het surroundgeluid via de achterluidsprekers stereo reproduceren en wordt de drempelfrequentie voor de hoge surroundtonen, in vergelijking met 7 kHz voor Dolby Pro Logic, op 20 kHz gesteld. Deze feiten versterken de verplaatsing van het geluid en het "aanwezigheidsgevoel" veel meer dan in vergelijking met Dolby Pro Logic.

Een ander door Dolby Laboratories geïntroduceerd digitaal surround coderingsformaat is **Dolby Digital EX**, waarmee de derde surroundkanalen worden toegevoegd, het zogenaamde "surroundachter".

In vergelijking met het conventionele Dolby Digital 5.1CH kunnen deze nieuw toegevoegde surroundachterkanalen de beweging achter u tijdens weergave van videosoftware met meer details reproduceren. Daarbij wordt de lokalisatie en richting van het surroundgeluid stabiel.

- U kunt Virtual Surround Back (zie bladzijde 20) gebruiken tijdens weergave van Dolby Digital EX software. Met dit surroundformaat worden de signalen voor het surroundachterkanaal via de normale surroundluidsprekers weergegeven zodat u toch zonder gebruik van surroundachterluidsprekers een goed surroundachtereffect krijgt. De VIRTUAL SB indicator licht op het display op.

Dolby Pro Logic II

Dolby Pro Logic II heeft een nieuw ontwikkeld multikanaal weergaveformaat voor het omzetten van 2-kanaal software in 5-kanalen (plus subwoofer). De matrix-gebaseerde conversiemethode die voor Dolby Pro Logic II wordt gebruikt, heeft geen limiet voor de drempelfrequentie van de surround hoge tonen en levert stereo surroundgeluid.

- Deze receiver heeft twee verschillende Dolby Pro Logic II functies—**Pro Logic II Movie** (PLII MOVIE) en **Pro Logic II Music** (PLII MUSIC).
De **PLII** indicator licht op wanneer Dolby Pro Logic II wordt geactiveerd.

PLII MOVIE: Geschikt voor weergave van software die met Dolby Surround is gecodeerd. U krijgt met gebruik van deze functie een geluidsveld dat zeer dicht bij het discrete 5,1 kanaal geluid ligt.

PLII MUSIC: Geschikt voor weergave van 2-kanaal stereo software. U krijgt met deze functie een breed en diep geluid.

- Voor weergave van de met Dolby Digital gecodeerde software moet het broncomponent middels de digitale aansluitingen op het achterpaneel van deze receiver zijn verbonden. (Zie bladzijde 11).

* Vervaardigd in licentie van Dolby Laboratories. "Dolby", "Pro Logic" en het dubbel D-symbool zijn handelsmerken van Dolby Laboratories.

■ DTS**

DTS is een ander digitale signaalcompressiemethode, ontwikkeld door Digital Theater Systems, Inc., en levert multikanaal codering en decodering (1 kanaal tot 6,1 kanalen).

- De **DTS** indicator licht op wanneer een DTS signaal door de digitale ingang wordt ontvangen en herkend.

DTS Digital Surround

DTS Digital Surround (DTS) is een ander discreet 5,1 kanaal digitaal audioformaat voor CD, LD en DVD software. In vergelijking met Dolby Digital heeft het DTS Digital Surround formaat een lagere audiocompressieverhouding. Hierdoor geeft DTS Digital Surround extra diepte en breedte aan het geluid. U zult merken dat het geluid natuurgetrouw, overtuigend en gashelder overkomt.

Een ander door Digital Theater Systems, Inc. geïntroduceerd multikanaal digitaal surround coderingsformaat is **DTS Extended Surround (DTS-ES)**.

Het verbetert aanzienlijk het 360-graden surroundbeeld en de ruimtelijke expressie door het derde surroundkanaal toe te voegen—surroundachterkanaal.

DTS-ES bestaat uit twee signaalformaten met verschillende surroundsignaal-opnamemethodes—**DTS-ES Discrete 6.1ch** en **DTS-ES Matrix 6.1ch**.

- U kunt Virtual Surround Back (zie bladzijde 20) gebruiken tijdens weergave van DTS-ES software. Met dit surroundformaat worden de signalen voor het surroundachterkanaal via de normale surroundluidsprekers weergegeven zodat u toch zonder gebruik van surroundachterluidsprekers een goed surroundachtereffect krijgt. De VIRTUAL SB indicator licht op het display op.

DTS 96/24

De laatste jaren is er steeds meer interesse in een hogere bemonsteringswaarde voor zowel opname en reproductie in de huiskamer. Hogere bemonsteringswaarden geven een breder frequentiebereik en hogere bitdiepten leveren een breder dynamisch bereik.

DTS 96/24 is een multikanaal digitaal signaalformaat (fs 96 kHz/24 bits) dat door Digital Theater Systems, Inc. werd geïntroduceerd, voor een "betere geluidskwaliteit dan CD" in uw huiskamer.

- De **DTS** en **96/24** indicators lichten op wanneer DTS 96/24 signalen worden ontvangen. U kunt het 5,1-kanaalgeluid met de volledige kwaliteit beluisteren.

**"DTS" en "DTS 96/24" zijn handelsmerken van Digital Theater Systems, Inc.

Bij gebruik van de Surround-functie wordt het geluid weergegeven via de geactiveerde luidsprekers die voor de surround functie vereist zijn.

- Indien "**NO**" voor de surroundluidsprekers of **middenluidspreker is ingesteld (zie bladzijde 18)**, worden de signalen voor deze overeenkomende kanalen naar de voorluidsprekers gestuurd en via de voorluidsprekers weergegeven.
- Indien "**NO**" voor zowel de surroundluidsprekers als de **middenluidspreker is ingesteld (zie bladzijde 18)**, worden de signalen met het originele JVC 3D-PHONIC systeem (dat werd ontwikkeld voor het reproduceren van het surroundeffect via uitsluitend voorluidsprekers) verwerkt. De 3D indicator licht op het display op.

3D HEADPHONE functie

Indien u een hoofdtelefoon aansluit terwijl een van de Surround-functies is geactiveerd, wordt ongeacht het type software dat u afspeelt de 3D HEADPHONE functie geactiveerd.

"3DHEADPHONE" verschijnt op het display en de DSP, 3D en HP indicators lichten op.

Meer over andere digitale signalen

Lineair PCM

Dit zijn de niet-gecomprimeerde digitale audiodata die voor DVD's, CD's en Video-CD's worden gebruikt.

DVD's hebben 2 kanalen met een bemonsteringswaarde van 48/96 kHz en een kwantisatie van 16/20/24 bits. CD's en Video-CD's daarentegen blijven beperkt tot 2 kanalen met 44,1 kHz en 16 bits.

- De LPCM indicator licht op wanneer Lineaire PCM signalen worden ontvangen.

Dual Mono

Dual Mono is zeer vergelijkbaar met tweetalige uitzendingen van TV-programma's die twee gescheiden kanalen voor de geluidssporen hebben. (Het Dual Mono formaat is echter niet identiek aan dergelijk analoge formaten).

Dit formaat wordt nu gebruikt voor Dolby Digital, DTS, etc. Dit formaat maakt het mogelijk om twee afzonderlijke kanalen (ook het hoofdkanaal en subkanaal genoemd) gescheiden op te nemen.

- U kunt nu het gewenste, te beluisteren kanaal kiezen (zie bladzijde 20).

Introductie van de DSP-functies

Het geluid wat u hoort in een concertzaal, kerk, etc. bestaat uit het directe geluid en het indirecte geluid—de snelle reflecties en reflecties via de achterkant en achtermuren. Het directe geluid bereikt uw gehoor zonder reflecties, dus direct. De indirecte geluiden daarentegen worden vertraagd door de afstand tot het plafond en de muren. Deze directe en indirecte geluiden zijn de belangrijkste elementen van de akoestische surroundeffecten. De DSP-functie kan deze belangrijke elementen aan het geluid toevoegen zodat u het gevoel krijgt dat u werkelijk bij de "live-uitvoering aanwezig" bent.

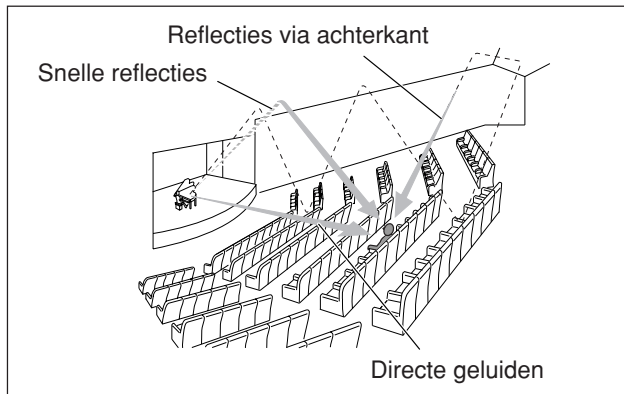

De DSP-functies biedt u de volgende functies:

- Digital Acoustic Processor (DAP) functies—HALL1, HALL2, LIVE CLUB, DANCE CLUB, PAVILION, THEATRE1, THEATRE2
- MONO FILM—Wordt gebruikt voor alle soorten 2-kanaal signalen (inclusief het Dual Mono signaal)
- Stereofunctie voor alle kanalen (ALL CH ST.)

De DSP indicator licht op het display op wanneer een van de DSP-functies wordt geactiveerd.

■ Digital Acoustic Processor (DAP) functies

U kunt de volgende DAP-functies gebruiken voor een weergave met een akoestisch geluidsveld in uw huiskamer.

HALL1	Reproduceert het ruimtelijke gevoel van een grote, schoenendoos-vormige zaal die voornamelijk voor klassieke concerten is ontworpen. (Het aantal stoelen is ongeveer 2000).
HALL2	Reproduceert het ruimtelijke gevoel van een grote wijngaard-vormige zaal die voornamelijk voor klassieke concerten is ontworpen. (Het aantal stoelen is ongeveer 2000).
LIVE CLUB	Reproduceert het ruimtelijke gevoel van een "live" muziekclub met een laag plafond.
DANCE CLUB	Reproduceert het ruimtelijke gevoel van een swingende discotheque.
PAVILION	Reproduceert het ruimtelijke gevoel van een hal met een hoog plafond voor bijvoorbeeld tentoonstellingen.
THEATRE1	Reproduceert het ruimtelijke gevoel van een groot theater met ongeveer 600 stoelen.
THEATRE2	Reproduceert het ruimtelijke gevoel van een klein theater met ongeveer 300 stoelen.

OPMERKING

Indien "THEATRE1" of "THEATRE2" wordt geactiveerd tijdens weergave van een 2-kanaal analoge of digitale bron, wordt de ingebouwde Dolby Pro Logic II decoder ingeschakeld en licht de **PL II** indicator op.

Bij gebruik van de DAP-functie wordt er geluid via alle aangesloten en geactiveerde luidsprekers weergegeven.

- Indien "NO" voor de surroundluidsprekers is ingesteld (zie **bladzijde 18**), worden de signalen met het originele JVC 3D-PHONIC systeem (dat werd ontwikkeld voor het reproduceren van het surroundeffect via uitsluitend voorluidsprekers) verwerkt.
De 3D indicator licht op het display op.

■ MONO FILM

Voor een betere akoestisch geluidsveld in uw luisterruimte tijdens weergave van videosoftware met monogeluid (analoge en 2-kanaal digitale signalen, inclusief het Dual Mono signaal) kunt u deze functie gebruiken.

Er wordt met deze functie een surroundeffect toegevoegd en de geluidslokalisatie van bijvoorbeeld de acteurs/actrices wordt aanzienlijk verbeterd.

Deze functie kan niet voor multikanaal digitale signalen worden gebruikt.

Met "MONO FILM" geactiveerd wordt het geluid via alle aangesloten (en geactiveerde) luidsprekers uitgestuurd.

- Indien "NO" voor de surroundluidsprekers is ingesteld (zie **bladzijde 18**), worden de signalen met het originele JVC 3D-PHONIC systeem (dat werd ontwikkeld voor het reproduceren van het surroundeffect via uitsluitend voorluidsprekers) verwerkt.

De 3D indicator licht op het display op.

- Indien de binnenkomende signalen van het 2-kanaal digitale signaal naar een ander digitaal signaalformaat veranderen, wordt "MONO FILM" uitgeschakeld en een passende surroundfunctie geactiveerd.

■ Stereofunctie voor alle kanalen (ALL CH ST.)

Deze functie kan een groter stereo-geluidsveld reproduceren met gebruik van alle aangesloten (en geactiveerde) luidsprekers. **Deze functie kan echter niet worden gebruikt indien er geen surroundluidsprekers zijn aangesloten.**

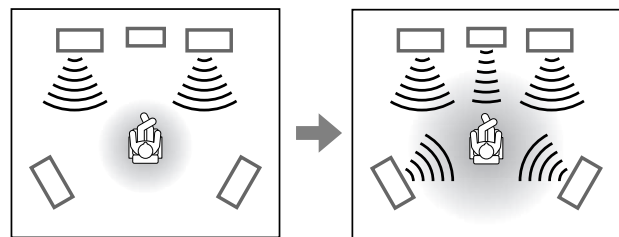

Geluid dat met normale stereo wordt gereproduceerd

Geluid dat met All Channel Stereo wordt gereproduceerd

3D HEADPHONE functie

Indien u een hoofdtelefoon aansluit terwijl een van de DSP-functies is geactiveerd, wordt ongeacht het type software dat u afspeelt de 3D HEADPHONE functie geactiveerd. "3DHEADPHONE" verschijnt op het display en de DSP, 3D en HP indicators lichten op.

Gebruik van de Surround-/DSP-functies

Welke Surround-/DSP-functies u kunt gebruiken, is afhankelijk van het signaal dat wordt ontvangen. Zie "Beschikbare Surround- en DSP-functies in overeenstemming met het binnenkomende signaal" op bladzijde 35 voor details.

- Door een van de Surround-/DSP-functies voor een bron te activeren, worden automatisch de vastgelegde instellingen opgeroepen.**
- Voor het instellen van het luidsprekeruitgangsniveau, zie bladzijde 23.
 - Voor het instellen van het effectniveau voor de DSP-functie (uitgezonderd All Channel Stereo), zie bladzijde 23.
 - Voor het toevoegen van een "omringend" geluidseffect voor PLII MUSIC (PANORAMA regeling), zie bladzijde 23.

OPMERKING

U kunt All Channel Stereo niet kiezen indien u "NO" voor de surroundluidsprekers heeft ingesteld (zie bladzijde 18).

Indien "AUTO SURRND (Automatisch surround)" op "ON" is gesteld
 U kunt de surroundfunctie gebruiken door eenvoudigweg de weergave van multikanaal software te starten (met de digitale ingang voor de bron gekozen).
 Zie bladzijde 21 voor het activeren van Auto Surround.

Met de afstandsbediening:

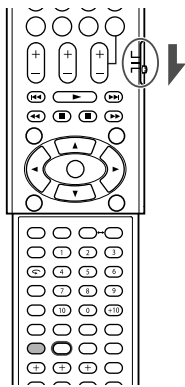

Druk de functieschakelaar naar "AUDIO/TV/VCR/STB" voor bediening van de receiver met gebruik van de afstandsbediening.

1 Kies de gewenste bron en start de weergave.

- Controleer dat u de juiste ingangsfunctie (analoog of digitaal) heeft gekozen.

2 Druk herhaaldelijk op SURROUND om de gewenste Surround-/DSP-functie te kiezen.

- Voor Dolby Digital multikanaal software (uitgezonderd 2-kanaal en Dual Mono software):

DOLBY D	→	HALL1	→
HALL2	→	LIVE CLUB	→
DANCE CLUB	→	PAVILION	→
THEATRE1	→	THEATRE2	→
ALL CH ST.	→	SURRND OFF	→

(Terug naar het begin)

- Voor DTS multikanaal software (uitgezonderd 2-kanaal en Dual Mono software):

DTS	→	HALL1	→
HALL2	→	LIVE CLUB	→
DANCE CLUB	→	PAVILION	→
THEATRE1	→	THEATRE2	→
ALL CH ST.	→	SURRND OFF	→

(Terug naar het begin)

- Voor Dual Mono software:
 U kunt het gewenste te beluisteren kanaal kiezen (zie bladzijde 20).

DUAL MONO	→	HALL1	→
HALL2	→	LIVE CLUB	→
DANCE CLUB	→	PAVILION	→
THEATRE1	→	THEATRE2	→
MONO FILM	→	ALL CH ST.	→
SURRND OFF	→	(Terug naar het begin)	

- Voor digitaal 2-kanaal software of analoge bronnen:
 Bijv.: Indien Linear PCM signalen worden ontvangen.

PLII MOVIE	→	PLII MUSIC	→
HALL1	→	HALL2	→
LIVE CLUB	→	DANCE CLUB	→
PAVILION	→	THEATRE1	→
THEATRE2	→	MONO FILM	→
ALL CH ST.	→	SURRND OFF	→

(Terug naar het begin)

Virtual Surround Back

Tijdens weergave van Dolby Digital EX of DTS-ES software kunt u met gebruik van virtueel surroundachter ook het effect van het surroundachterkanaal krijgen.
 Bijv.: Tijdens weergave van DTS-ES software.

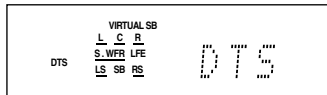

Zie bladzijde 20 voor het activeren van Virtual Surround Back.

Annuleren van Surround-/DSP-functies

Druk herhaaldelijk op SURROUND zodat "SURRND OFF" op het display verschijnt.

Op het bedieningspaneel aan de voorzijde:

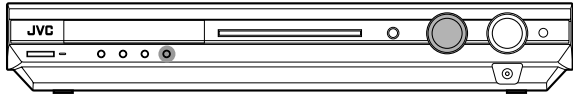

Voordat u start, vergeet niet...

De volgende stappen moeten binnen een bepaalde tijd worden uitgevoerd. U moet weer vanaf stap **2** beginnen indien de instelling wordt geannuleerd voordat u klaar bent.

1 Kies de gewenste bron en start de weergave.

- Controleer dat u de juiste ingangsfunctie (analoog of digitaal) heeft gekozen.

2 Druk op SURROUND.

3 Draai MULTI JOG om de gewenste Surround-/ DSP-functie te kiezen.

- Voor Dolby Digital multikanaal software (uitzonderd 2-kanaal en Dual Mono software):



- Voor DTS multikanaal software (uitzonderd 2-kanaal en Dual Mono software):

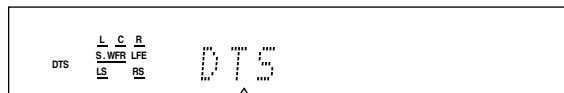

- Voor Dual Mono software:

U kunt het gewenste te beluisteren kanaal kiezen (zie bladzijde 20).



- Voor digitaal 2-kanaal software of analoge bronnen:

Bijv.: Indien Lineair PCM signalen worden ontvangen.



Virtual Surround Back

Tijdens weergave van **Dolby Digital EX** of **DTS-ES** software kunt u met gebruik van virtueel surroundachter ook het effect van het surroundachterkanaal krijgen.

Bijv.: Tijdens weergave van DTS-ES software.

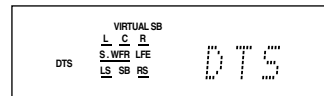

Zie bladzijde 20 voor het activeren van Virtual Surround Back.

Annuleren van Surround-/DSP-functies

Draai MULTI JOG zodat "SURRND OFF" op het display verschijnt.

Beschikbare Surround- en DSP-functies in overeenstemming met het binnenkomende signaal

Binnenkomende signaal	Functies	Surround-functies	DSP-functies	HEADPHONE functie	Surround/DSP uitgeschakeld
Dolby Digital (multikanaal)		DOLBY D	HALL1/2, LIVE CLUB, DANCE CLUB, PAVILION, THEATRE1/2, ALL CH ST.*2	HEADPHONE, 3D HEADPHONE	SURRND OFF (stereo)
Dolby Digital EX		DOLBY D (Virtual Surround Back*1)			
DTS (multikanaal)		DTS			
DTS-ES		DTS (Virtual Surround Back)			
Dual Mono		DUAL MONO	HALL1/2, LIVE CLUB, DANCE CLUB, PAVILION, THEATRE1/2, MONO FILM, ALL CH ST.*2		
Dolby Digital (2-kanaal)		PLII MOVIE, PLII MUSIC			
DTS (2-kanaal)					
Lineair PCM					
Analoog					

*1 Virtual Surround Back kan mogelijk niet voor bepaalde software worden gebruikt.





*2 Kan niet worden gekozen indien "NO" voor de surroundluidsprekers is ingesteld (zie bladzijde 18).

Voordat u begint —XV-N312S/XV-N310B

Betreffende discs

Afspeelbare discs

Discs voorzien van de onderstaande beeldmerken kunnen met deze speler worden afgespeeld.

DVD VIDEO 	SVCD 	Video CD 	Audio CD 
--	---	---	---

Het DVD-logo is een handelsmerk.

Deze speler kan tevens de volgende discs afspelen:

- DVD-R en DVD-RW discs die in het DVD VIDEO formaat zijn opgenomen en die afgemaakt zijn (finalized)
- CD-R en CD-RW discs die in het SVCD, video-CD of audio-CD formaat zijn opgenomen en die afgemaakt zijn (finalized)
- CD-R en CD-RW discs die in MP3/JPEG/MPEG-4 zijn opgenomen volgens het "ISO 9660" formaat (Zie blz. 49 voor nadere bijzonderheden.)

OPMERKING

Afhankelijk van de eigenschappen of opnamecondities van de disc, of bij een disc die vuil, bekrast of kromgetrokken is, kan het aflezen van de inhoud van de disc tamelijk lang duren, of is het zelfs mogelijk dat de speler de disc helemaal niet kan afspelen.

Deze speler kan het geluid weergeven dat is opgenomen op MIX-MODE CD, CD-G, CD-EXTRA en CD TEXT discs.

De disc(s) die voor elke bedieningshandeling/functie gebruikt kan (kunnen) worden zijn aangegeven via de volgende pictogrammen;



Kleursysteemformaat

Deze speler is geschikt voor het PAL-systeem, maar kan tevens discs afspelen die zijn opgenomen met het NTSC-systeem en die het cijfer "2" in de regiocodenummers hebben.

Het NTSC-videosignaal van de disc wordt omgezet in een PAL-signaal en dan uitgevoerd.

Niet-afspeelbare discs

Deze speler kan niet de onderstaande discs afspelen. Als u toch probeert om een van deze discs af te spelen, kan er ruis optreden die beschadiging aan de luidsprekers veroorzaakt.

- DVD-RW discs opgenomen in VR-formaat
- DVD-ROM, DVD-RAM, DVD AUDIO, CD-ROM, PHOTO CD en SACD

Bovendien kan de speler ook niet de volgende discs afspelen:

- Onafgemaakte (unfinalized) discs
- Discs met een afwijkende vorm of discs waarop etiketten, tape e.d. op de labelkant of de weergavekant zijn geplakt. Het afspelen van dergelijke discs kan resulteren in beschadiging van de speler.

Digitale audioformaten

Deze speler ondersteunt de volgende digitale audioformaten (zie "Verklarende woordenlijst" op blz. 61 voor een beschrijving van de formaten):

Lineaire PCM, MPEG Multichannel, Dolby Digital en DTS (Digital Theater Systems)

OPMERKING

Afhankelijk van de [DIGITAL AUDIO OUTPUT] instelling op de speler, is het mogelijk dat de digitale audiosignalen niet altijd worden uitgestuurd op de wijze waarop deze op de disc zijn opgenomen. Zie "DIGITAL AUDIO OUTPUT" op blz. 55 voor nadere bijzonderheden.

Opmerkingen betreffende discs

- Bij sommige DVD VIDEO discs zal de speler automatisch beginnen met afspelen nadat de disc in de speler is geplaatst.
- Soms is het beeld of geluid niet goed als gevolg van defecten in de disc zelf.
- Bij sommige discs zijn wellicht niet alle functies beschikbaar die in deze gebruiksaanwijzing worden beschreven.

Onderhoud en behandeling van discs

Als een disc vuil, stoffig, bekrast of kromgetrokken is, zullen het geluid en beeld van inferieure kwaliteit zijn. Zorg dat u de discs op de juiste wijze behandelt.

Behandeling

- Raak het oppervlak van de disc niet aan.
- Zorg dat de labelkant en de weergavekant van de disc niet beschadigd worden en plak ook geen etiketten, plakband e.d. op een van beide kanten.

Discs opbergen

- Bewaar de discs altijd in de bijgeleverde doosjes. Als de discs zonder omslag op elkaar worden gelegd, kunnen deze worden beschadigd.
- Leg de discs niet op een plaats waar deze blootgesteld staan aan direct zonlicht, vocht of hoge temperaturen. Laat de discs niet in uw auto liggen!

Discs reinigen

- Veeg de disc met een zachte, droge doek vanuit het midden naar de buitenrand schoon. Voor het verwijderen van hardnekkig vuil kunt u de doek licht bevochtigen met wat water.

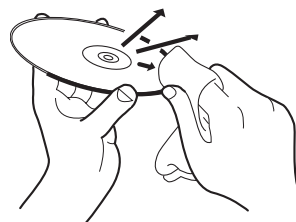

- Gebruik nooit reinigingsmiddelen voor grammofoonplaten, benzine, alcohol of anti-statische middelen.

Opmerkingen betreffende auteursrechten (copyright)

Controleer de plaatselijke wettelijke bepalingen betreffende auteursrechten voordat u vanaf een DVD VIDEO, SVCD, video-CD, audio-CD, MP3, JPEG en MPEG-4 disc opneemt.

Het opnemen van materiaal waarop auteursrechten rusten, kan inbreuk betekenen op de wettelijke bepalingen betreffende auteursrechten.

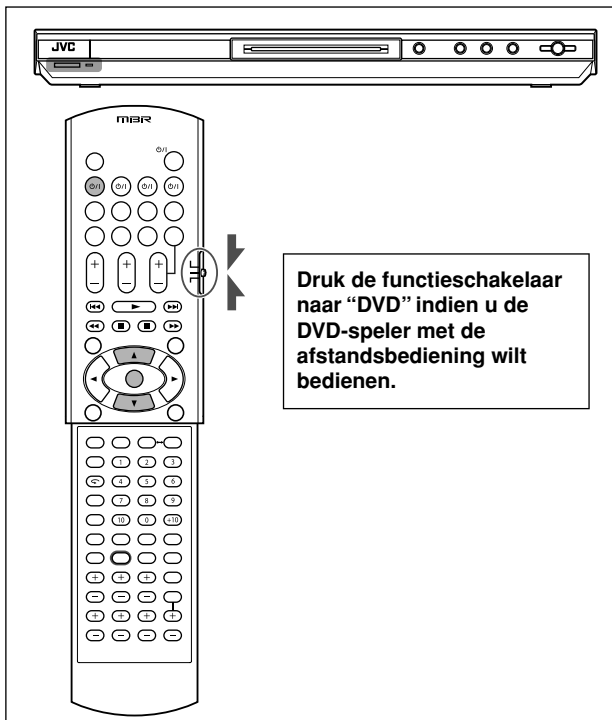

Basisbediening

—XV-N312S/XV-N310B



Druk de functieschakelaar naar "DVD" indien u de DVD-speler met de afstandsbediening wilt bedienen.

Wanneer het pictogram voor een ongeldige bedieningsopdracht verschijnt

Als u op een toets drukt en de speler de betreffende bedieningsopdracht niet accepteert, verschijnt  op het TV-scherm. Soms worden bedieningsopdrachten niet geaccepteerd, ook wanneer  niet wordt aangegeven. Houd er rekening mee dat er bedieningsfuncties zijn die niet werken bij alle discs. Er zijn bijvoorbeeld discs waarbij versnelde weergave in voorwaartse/achterwaartse richting of vertraagde weergave niet mogelijk is.

In/uitschakelen van de speler

Druk op **DVR/DVD**  van de afstandsbediening of druk op **STANDBY/ON**  op het voorpaneel van de speler.

De STANDBY/ON indicator op het voorpaneel van de speler, die rood oplicht in de ruststand, zal nu doven.

Op de TV verschijnt het openingsscherm. Tevens kan een van de volgende berichten onderaan in het openingsscherm worden getoond.



Berichten-gebied

- NOW READING (De speler is de disc-informatie aan het aflezen.)
- REGION CODE ERROR! (De regiocode van de DVD VIDEO disc komt niet overeen met de regiocode van de speler. De disc kan niet worden afgespeeld.)
- CANNOT READ THIS DISC (De disc kan niet met deze speler worden afgespeeld.)
- OPEN (De disclade gaat open.)
- CLOSE (De disclade gaat dicht.)
- NO DISC (Er is geen disc geplaatst.)

OPMERKINGEN

- Nadat u de speler hebt uitgeschakeld, blijft deze toch nog op de stroomvoorziening aangesloten zolang de stekker in het stopcontact zit. Deze toestand wordt de ruststand (standby) genoemd. In de ruststand loopt er een kleine hoeveelheid stroom naar de speler.
- U kunt het beeld van het openingsscherm veranderen. (Zie blz. 52.)

Begin-instellingen

Wanneer u de speler de eerste maal inschakelt nadat u deze hebt gekocht, verschijnt het volgende bericht op het TV-scherm.

```
EXECUTE DVD PLAYER SETUP? - BASIC PICTURE/AUDIO
SETTING
YES - PRESS ENTER  NO - PRESS CANCEL
```

U kunt de taal voor de beeldscherm-aanduidingen, het TV-monitortype en de digitale uitgang instellen voordat u de speler in gebruik neemt. Volg hiervoor de onderstaande aanwijzingen.

1 Druk op ENTER.

De eerste pagina van het DVD PLAYER SET UP display verschijnt. Het afrolmenu van [ON SCREEN LANGUAGE] is reeds geopend.

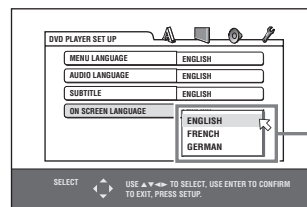

ON SCREEN LANGUAGE opties

2 Druk op ▲/▼ om de gewenste taal te selecteren.

U kunt de gewenste taal voor de voorkeurenschermen enz. instellen; ENGLISH (Engels), FRENCH (Frans) of GERMAN (Duits).

3 Druk op ENTER.

De tweede pagina verschijnt, waarop het afrolmenu van [MONITOR TYPE] reeds geopend is.

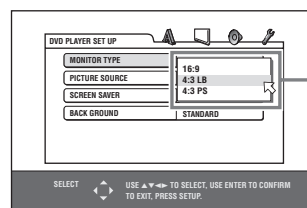

MONITOR TYPE opties

4 Druk op ▲/▼ om het gewenste monitortype te selecteren.

Voor een normale (conventionele) TV selecteert u [4:3 LB] of [4:3 PS].
Voor een breedbeeld-TV selecteert u [16:9]. (Zie blz. 54.)

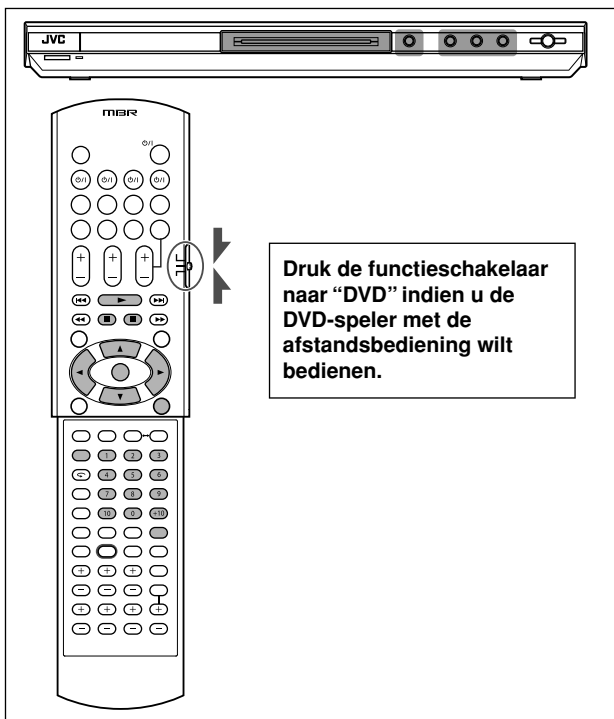

5 Druk op ENTER.

De derde (laatste) pagina verschijnt waarop het afrolmenu van [DIGITAL AUDIO OUTPUT] reeds geopend is.

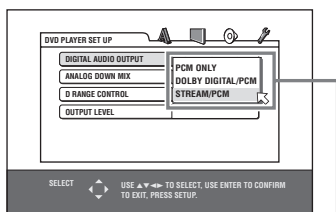

DIGITAL AUDIO OUTPUT opties

6 Druk op ▲/▼ om het gewenste signaaltype voor de digitale uitgang in te stellen.

Stel dit onderdeel juist in wanneer u de speler op een externe surround-decoder of D/A-omzetter aansluit. (Als u de speler niet op dergelijke apparatuur aansluit, hoeft u dit onderdeel niet in te stellen.)

- Wanneer u de speler op andere digitale apparatuur aansluit, selecteert u [PCM ONLY].
- Wanneer u de speler op een Dolby Digital decoder aansluit, selecteert u [DOLBY DIGITAL/PCM].
- Wanneer u de speler op een DTS-decoder aansluit, selecteert u [STREAM/PCM].

7 Druk op ENTER.

Op de TV wordt weer het openingsscherm getoond.

Het DVD PLAYER SET UP display op een later tijdstip oproepen

Houd SET UP een paar seconden ingedrukt totdat het DVD PLAYER SET UP display verschijnt.

Veranderen van de displayhelderheid

Houd DIMMER ingedrukt.

- U kunt de displayhelderheid met 3 niveaus instellen. Laat de toets los zodra de displayhelderheid als gewenst is.

Beginnen met afspelen



- 1 Druk op ▲ om de disclade te openen.
- 2 Plaats een disc in de disclade.

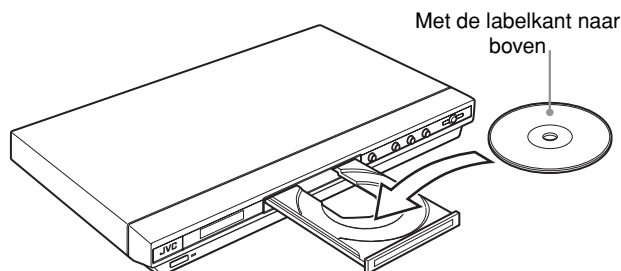

- Een 8-cm disc moet in de binnenste uitsparing worden gelegd.

3 Druk op ▲ van de speler om de disclade te sluiten.

4 Druk op ► van het apparaat of op ► (FM MODE) van de afstandsbediening.

De disc wordt vanaf het begin afgespeeld.

- Bij sommige discs begint het afspelen wanneer de disclade wordt gesloten.

Als er een menu op het TV-scherm wordt getoond

Wanneer u een DVD VIDEO, SVCD of video-CD disc in de speler steekt, is het mogelijk dat er een menu op het TV-scherm verschijnt. In dit menu kunt u het onderdeel selecteren dat u wenst af te spelen.

Voor DVD VIDEO

- 1 Gebruik ▲/▼/◀/▶ om het gewenste onderdeel te selecteren.
- 2 Druk op ENTER op ► (FM MODE).
De speler begint met de weergave van het geselecteerde onderdeel.

Voor SVCD/Video-CD

Gebruik de cijfertoetsen om het gewenste onderdeel te selecteren.
De speler begint met de weergave van het geselecteerde onderdeel.

OPMERKINGEN

- Plaats geen niet-afspeelbare disc. (Zie blz. 36.)
- Zorg dat u de disc in de ronde uitsparing van de lade plaatst. Anders kan de disc bij het sluiten van de lade worden beschadigd of wordt de lade geblokkeerd en kan de disc niet meer verwijderd worden.

Controleren van de afspelerstatus

U kunt het nummer dat nu wordt afgespeeld (het titel/ hoofdstuknummer voor een DVD VIDEO of het tracknummer voor een SVCD/video-CD/audio-CD), de speelduur (de volledige speelduur van de track of het hoofdstuk in de stopstand, of de verstreken speelduur van de track of het hoofdstuk tijdens afspelen), en de gebruiksstatus (stop, afspelen, pauze enz.) op het TV-scherm aangeven.

Druk op ON SCREEN.

Voorbeeld: voor DVD VIDEO

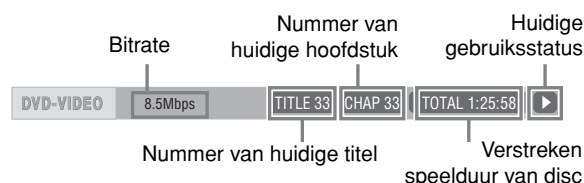

Bij nogmaals indrukken van ON SCREEN verschijnt de menubalk onder de statusbalk. Via deze balk hebt u toegang tot diverse functies. Zie blz. 47 voor nadere bijzonderheden betreffende de menubalk.

Verbergen van de statusbalk

Druk enkele malen op ON SCREEN tot de statusbalk verdwijnt.

Wijzigen van de inhoud van het displayvenster

Druk op DISPLAY.

Voorbeeld: voor DVD VIDEO

Bij meermalen indrukken van DISPLAY worden de totale speelduur en het titel/hoofdstuknummer beurtelings aangegeven.

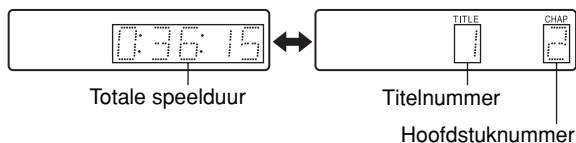

Het afspelen volledig stoppen

Druk op ■.

Tip

Als u tijdens afspelen op ▲ drukt, stopt het afspelen en gaat de disclade open.

Het afspelen tijdelijk stoppen

Druk op II.

Druk op ► (FM MODE) om het afspelen te hervatten. (Zie de paragraaf hierna.)

Betreffende de beeldscherm-pictogrammen

Het is mogelijk dat een van de onderstaande pictogrammen op het beeld verschijnt. Deze pictogrammen hebben de volgende betekenis.

- ▶ : Verschijnt bij het beginnen met afspelen.
- II : Verschijnt wanneer het apparaat in de pauzestand wordt gezet.
- ◀ ▶ : Verschijnt bij het beginnen met versnelde voorwaartse of achterwaartse weergave met de ingestelde snelheid (Zie blz. 40).
- ◀ ▶ : Verschijnt bij het beginnen met vertraagde weergave met de ingestelde snelheid (Zie blz. 40).
- 📷 : Verschijnt bij een scène die is opgenomen vanuit meerdere camerahoeken (Zie blz. 45).
- 🗣️ : Verschijnt bij een scène die is opgenomen met meerdere gesproken talen (Zie blz. 45).
- 🗣️ : Verschijnt bij een scène die is opgenomen met ondertiteling in meerdere talen (Zie blz. 45).

U kunt de instelling veranderen zodat de beeldscherm-pictogrammen niet op het TV-scherm verschijnen (Zie blz. 55).

Betreffende de schermbeveiligingsfunctie

Als een statisch beeld gedurende langere tijd op een televisiescherm wordt weergegeven, kan dit inbranden van het beeld in het scherm veroorzaken. Om dit te voorkomen, activeert deze speler automatisch de schermbeveiligingsfunctie wanneer een statisch beeld, zoals een beeldschermdisplay of een menu, langer dan 5 minuten wordt weergegeven terwijl er geen toets wordt ingedrukt. Wanneer de schermbeveiligingsfunctie wordt geactiveerd, zal het beeld donkerder worden.

Bij indrukken van een willekeurige toets komt de schermbeveiligingsfunctie te vervallen. U kunt de schermbeveiligingsfunctie op ON of OFF zetten (Zie blz. 54).

Hervatten van de weergave vanuit de stopstand (hervattingsfunctie)



De speler kan de weergave hervatten vanaf het punt waar deze werd onderbroken, zolang de disc waarbij het afspelen werd onderbroken nog in de disclade is.

Bij het in gebruik nemen van de speler staat de hervattingsfunctie van de speler op ON.

Wanneer de hervattingsfunctie op ON staat, onthoudt de speler de plaats op de disc waar het afspelen wordt onderbroken.

- Wanneer u op ■ drukt om het afspelen te onderbreken, verschijnt [RESUME STOP] op het TV-scherm en licht de [RESUME] indicator in het display op.
- Wanneer u opnieuw begint met afspelen, wordt [RESUME PLAY] op het TV-scherm aangegeven.

Tip

Het onderbrekingspunt zal niet gewist worden wanneer u de speler uitschakelt.

Om de disc vanaf het begin af te spelen

Druk op ■ terwijl de disc gestopt is.

Het onderbrekingspunt wordt uit het geheugen gewist.

Druk vervolgens op ► (FM MODE).

OPMERKINGEN

- De speler onthoudt het onderbrekingspunt ook wanneer u de speler uitschakelt.
- Het onderbrekingspunt wordt gewist wanneer de disclade wordt geopend.

Wijzigen van de instelling voor de onderbrekingsfunctie

Er zijn drie instellingen voor de onderbrekingsfunctie: ON, OFF en DISC RESUME.

- U kunt de gewenste instelling op het voorkeurenscherm selecteren (Zie blz. 55).

Als de onderbrekingsfunctie op "OFF" staat

Het afspelen begint altijd bij het begin van de disc.

Als de onderbrekingsfunctie op "DISC RESUME" staat

De speler onthoudt de onderbrekingspunten voor de laatste 30 discs die zijn afgespeeld. Als er meer onderbrekingspunten in het geheugen worden opgeslagen, wordt het oudste onderbrekingspunt gewist bij het opslaan van een nieuw onderbrekingspunt.

Wanneer u de disclade opent of de speler uitschakelt, zullen de onderbrekingspunten niet uit het geheugen gewist worden.

OPMERKINGEN

- Als u de [RESUME] instelling verandert van [DISC RESUME] naar [OFF] of [ON], kunt u het afspelen niet hervatten voor een disc waarvoor een onderbrekingspunt is vastgelegd. Wanneer u [RESUME] weer op [DISC RESUME] zet, kunt u de hervattingsfunctie wel weer voor de disc gebruiken.
- Als u het afspelen onderbreekt van een disc waarvoor reeds een onderbrekingspunt in het geheugen is vastgelegd, zal het nieuwe onderbrekingspunt in het geheugen worden vastgelegd.
- Bij een dubbelzijdige DVD VIDEO disc beschouwt de speler beide kanten als afzonderlijke discs. Om het afspelen bij een dergelijke disc op de juiste plaats te hervatten, moet u ervoor zorgen dat de disc met dezelfde kant naar beneden in de speler wordt geplaatst.
- Wanneer de speler het onderbrekingspunt voor een disc onthoudt, zullen tevens de instellingen voor de gesproken taal, ondertiteling en camerahoek in het geheugen worden bewaard.
- Het kan gebeuren dat het afspelen niet precies bij het onderbrekingspunt wordt hervat. Bij een SVCD/video-CD disc met PBC-functie is het mogelijk dat het afspelen wordt hervat op een punt dat iets verder vooruit of terug ligt dan het punt waar het afspelen werd onderbroken.

Diverse afspeelfuncties —XV-N312S/XV-N310B

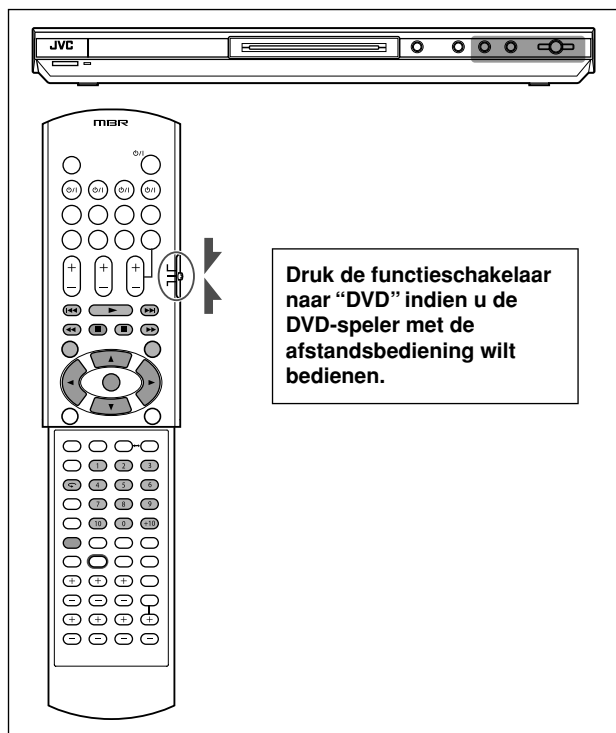

Afspelen met diverse snelheden

x1,5 versnelde weergave met geluid



Druk tijdens afspelen op QUICK PLAYBACK van de speler.

De disc wordt ongeveer 1,5 maal versneld afgespeeld. Het geluid is niet gedempt en de ondertiteling zal niet verdwijnen.

Terugkeren naar normale weergave
Druk nog een keer op QUICK PLAYBACK.

OPMERKINGEN

- x1,5 versnelde weergave is ook mogelijk door eenmaal op ►► te drukken. (Zie de volgende paragraaf.)
- Bij x1,5 versnelde weergave wordt het digitale geluid in stereo lineair PCM-formaat uitgestuurd.
- Afhankelijk van de disc is het mogelijk dat tijdens x1,5 versnelde weergave het geluid niet synchroon is met het beeld of dat de geluidskwaliteit afneemt.
- Als u op QUICK PLAYBACK drukt tijdens het afspelen van een video-CD/SVCD, zal de disc met 2 maal de normale snelheid worden afgespeeld en is er geen geluid.

Vooruit- of terugspoelen met weergave van het beeld



Druk tijdens afspelen op ►► of ◀◀ van de afstandsbediening.

Voor DVD VIDEO:

U kunt kiezen uit 1,5 maal (2 maal in de achterwaartse richting), 5 maal, 20 maal en 60 maal de normale snelheid.

Voor SVCD/video-CD/audio-CD:

U kunt kiezen uit 2 maal, 5 maal en 20 maal de normale snelheid.

Druk op ► (FM MODE) om terug te keren naar normale weergave.

Houd tijdens afspelen ►► of ◀◀ ingedrukt.

De disc wordt met 5 maal de normale snelheid afgespeeld.

OPMERKING

Tijdens versnelde weergave zal er geen geluid zijn, behalve wanneer een audio-CD wordt afgespeeld of wanneer een DVD VIDEO wordt afgespeeld met 1,5 maal de normale snelheid.

Beeld-voor-beeld weergave



Druk in de pausestand op II.

Elke keer dat u op II drukt, wordt er één beeld verder vooruit gegaan.

Druk op ► (FM MODE) om terug te keren naar normale weergave.

Vertraagde weergave



U kunt kiezen uit 1/32, 1/16, 1/4 of 1/2 van de normale snelheid.

Druk tijdens afspelen op II, en druk dan op ►► (voor vertraagde weergave in voorwaartse richting) of op ◀◀ (voor vertraagde weergave in achterwaartse richting, alleen voor een DVD VIDEO disc).

Druk op ► (FM MODE) om terug te keren naar normale weergave.

OPMERKINGEN

- Tijdens vertraagde weergave is er geen geluid.
- Vertraagde weergave in achterwaartse richting is niet mogelijk bij een SVCD of video-CD.

Weergeven van eerdere scènes op de disc (one-touch terugkeerfunctie)



Druk tijdens afspelen van een DVD VIDEO op



De afspelpositie wordt 10 seconden teruggeschoven vanaf de huidige positie.

OPMERKINGEN

- Deze functie werkt alleen binnen dezelfde titel, maar kan wel over meerdere hoofdstukken worden toegepast.
- De functie werkt niet met sommige DVD VIDEO discs.

Opzoeken van het begin van een scène of muziekstuk



- Voor DVD VIDEO: Tijdens afspelen kunt u een hoofdstuk of titel overslaan, afhankelijk van de configuratie van de disc.
Voor SVCD/video-CD: Tijdens afspelen zonder PBC-functie kunt u een track overslaan.
Voor audio-CD: Tijdens afspelen of in de stopstand kunt u een track overslaan.

Druk op ►► om naar een selectie verder vooruit op de disc te gaan.

Druk tweemaal op ◀◀ om naar een selectie terug op de disc te gaan.

Gebruik van de cijfertoetsen

- Voor DVD VIDEO/audio-CD: Tijdens afspelen of in de stopstand
Voor SVCD/video-CD: Tijdens afspelen zonder PBC-functie of in de stopstand

Gebruik de cijfertoetsen om het nummer op te geven.

- Om 5 te selecteren: Druk op 5.
Om 23 te selecteren: Druk op +10, +10 en dan 3.
Om 40 te selecteren: Druk op +10, +10, +10 en dan 10.

De speler start bij het begin van de gekozen selectie met afspelen.

OPMERKINGEN

- De zoekopdracht verschilt afhankelijk van het type disc en de gebruikstoestand:

Gebruiks-toestand	Type disc	Wat er wordt gezocht
In de stopstand	DVD VIDEO	Titel
	SVCD/video-CD/audio CD	Track
Tijdens afspelen	DVD VIDEO	Hoofdstuk
	SVCD/video-CD/audio CD	Track

- Als tijdens DVD VIDEO weergave een menu op het TV-scherm wordt getoond, kunt u de cijfertoetsen gebruiken om een onderdeel in het menu te selecteren.

Afspelen vanaf een bepaalde plaats op de disc

Opzoeken van een bepaald stuk via het DVD-menu



DVD VIDEO discs hebben meestal een eigen menu met een inhoudsopgave van de disc. Deze menu's bevatten informatie zoals de filmtitels, de namen van de muziekstukken of gegevens over de artiesten. U kunt deze informatie op het TV-scherm weergeven. Via het DVD-menu kunt u snel een bepaald stuk op de disc opzoeken.

1 Druk op TOP MENU of MENU terwijl er een DVD VIDEO disc in de speler is.

Het menu verschijnt op het TV-scherm.

2 Druk op ▲/▼/◀/▶ om het gewenste onderdeel te selecteren en druk dan op ENTER of ► (FM MODE).

De speler begint met de weergave van het gekozen onderdeel.

Tips

- Bepaalde DVD VIDEO discs hebben soms nog een ander menu dat u met de MENU toets kunt oproepen.
- Zie de instructies van de DVD VIDEO disc voor informatie over de menu's.
- Bij sommige discs kunt u onderdelen ook selecteren door het corresponderende nummer met de cijfertoetsen in te voeren. De weergave van het gekozen onderdeel zal dan automatisch starten.

OPMERKING

De MENU toets werkt niet in de stopstand.

Opzoeken van een bepaald stuk via het menu van een SVCD/video-CD met PBC-functie



Sommige SVCD/video-CD discs ondersteunen de PBC-functie. PBC is de afkorting voor Playback Control (weergavebesturing). Een SVCD/video-CD die is opgenomen met PBC heeft meestal een eigen menu met een opgave van bijvoorbeeld de muziekstukken of opnamen op de disc. Via dit menu kunt u snel een bepaald stuk opzoeken.

1 Druk in de stopstand op ► (FM MODE) of TOP MENU.

Er verschijnt een discmenu op het TV-scherm.

2 Gebruik de cijfertoetsen om het gewenste onderdeel te selecteren.

- Om 5 te selecteren: Druk op 5.
Om 23 te selecteren: Druk op +10, +10 en dan 3.
Om 40 te selecteren: Druk op +10, +10, +10 en dan 10.

De speler begint met de weergave van het gekozen onderdeel. Om terug te keren naar het menu, drukt u op RETURN.

Tip

Als de optie [NEXT] of [PREVIOUS] op het TV-scherm verschijnt, kunt u op ►► drukken om naar het volgende menuscherm te gaan of op ◀◀ om naar het vorige menuscherm te gaan.

Betreffende PBC (weergavebesturing)

Sommige SVCD/video-CD's ondersteunen de PBC-functie. De PBC-functie biedt menu-gestuurde bediening en tevens stilstaande beelden met een resolutie die viermaal zo hoog is als die van bewegende beelden.

- Om een PBC-compatibele SVCD/video-CD af te spelen zonder de PBC-functie te activeren, drukt u op de cijfertoetsen in plaats van op ► (FM MODE) om te beginnen met afspelen.
- Als u naderhand besluit om de PBC-functie te activeren,
 - 1) drukt u op TOP MENU of MENU, of
 - 2) drukt u op ■ om te stoppen met afspelen en dan drukt u op ► (FM MODE).



Opgeven van een gewenste titel



1 Druk tijdens afspelen op TITLE/GROUP.

[-] wordt aangegeven in het titelgedeelte van het display.

2 Gebruik de cijfertoetsen om de titel op te geven die u wilt afspelen.

Om 5 te selecteren: Druk op 5.

Om 23 te selecteren: Druk op +10, +10 en dan 3.

Om 40 te selecteren: Druk op +10, +10, +10 en dan 10.

De speler begint met de weergave van de gekozen titel.

OPMERKING

Deze functie werkt niet bij sommige DVD VIDEO discs.

Afspelen vanaf een bepaalde plaats in de huidige titel of track (Tijdszoekfunctie)



U kunt een disc vanaf een bepaalde plaats afspelen door de verstreken tijd vanaf het begin van de huidige titel (voor DVD VIDEO) of de disc (voor SVCD/video-CD/audio-CD) op te geven.

Voor DVD VIDEO/audio-CD: Tijdens afspelen of in de stopstand
Voor SVCD/video-CD: In elke gebruiksstand, behalve bij SVCD/
video-CD weergave met PBC

1 Druk tweemaal op ON SCREEN.

De menubalk verschijnt op het TV-scherm.

2 Druk op ◀/▶ om ⏪ op ⏩, te zetten en druk dan op ENTER.

Het afrolmenu voor het invoeren van de tijd verschijnt.

Schermvoorbeeld voor DVD VIDEO

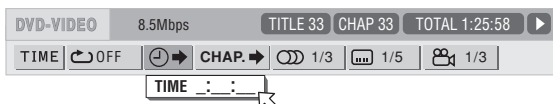

3 Gebruik de cijfertoetsen (0 - 9) om de gewenste tijd in te voeren.

De ingevoerde tijd verschijnt in het afrolmenu.

Voorbeeld (voor DVD VIDEO)

Afspelen vanaf 2(H):34(M):00(S)

Druk op 2, 3 en dan 4.

TIME 2:34:__

Voorbeeld (voor SVCD/video-CD/audio-CD)

Afspelen vanaf 23(M):40(S)

Druk op 2, 3 en dan 4.

TIME 23:4_

U hoeft niet op "0" te drukken om de laatste nullen (de laatste twee getallen in het bovenstaande voorbeeld) in te voeren.

Als u een fout maakt

Druk meermalen op ◀ om terug te gaan naar de plaats waar u een verkeerd cijfer hebt ingevoerd en voer dan het juiste cijfer in.

4 Druk op ENTER.

De speler begint met afspelen vanaf de opgegeven tijd.

Verbergen van de menubalk

Druk op ON SCREEN.

Tip

De "10" en "+10" toetsen worden niet gebruikt bij deze functie.

OPMERKINGEN

- Sommige DVD VIDEO discs bevatten geen tijdinformatie en de tijdszoekfunctie kan daarom niet met deze discs worden gebruikt.
- De tijdszoekfunctie kan niet gebruikt worden tijdens geprogrammeerd afspelen.

Wijzigen van de afspeelvolgorde

Afspelen in een zelf gekozen volgorde (Geprogrammeerd afspelen)



U kunt maximaal 99 tracks in elke willekeurige volgorde programmeren. Een bepaalde track kan meerdere malen worden geprogrammeerd.

1 Druk in de stopstand tweemaal op ON SCREEN.

De menubalk verschijnt op het TV-scherm.

2 Druk op ◀/▶ om ⏪ op ⏩, te zetten.

Schermvoorbeeld voor audio-CD

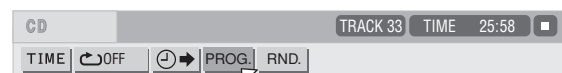

3 Druk op ENTER.

De programmatabel verschijnt.

De [PROG] indicator licht op in het display.

4 Gebruik de cijfertoetsen om de gewenste tracks te selecteren.

Om 5 te selecteren: Druk op 5.

Om 23 te selecteren: Druk op +10, +10 en dan 3.

Om 40 te selecteren: Druk op +10, +10, +10 en dan 10.

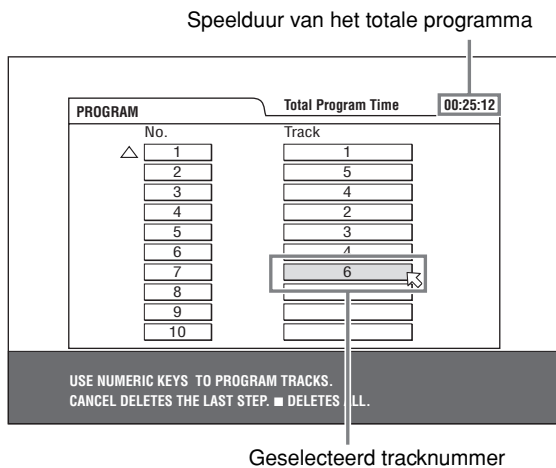

Correcties aanbrengen in het programma

Druk op ▲/▼ om op de track te zetten die gecorrigeerd moet worden en druk dan op CANCEL. De track wordt verwijderd en de eropvolgende tracks schuiven een plaatsje op.

Druk op ■ om alle geprogrammeerde tracks te verwijderen.

5 Druk op ► (FM MODE) om te beginnen met geprogrammeerd afspelen.

De programmatafel verdwijnt. Alleen bij een audio-CD blijft de programmatafel op het TV-scherm staan tijdens geprogrammeerd afspelen. (Druk op ON SCREEN om de statusbalk te laten verschijnen.)

Nadat alle geprogrammeerde tracks zijn afgespeeld, komt de speler in de stopstand te staan en verschijnt de programmatafel weer.

Het programma blijft in het geheugen bewaard.

- Tijdens geprogrammeerd afspelen kunt u geen wijzigingen in het programma aanbrengen.

Controleren van de programma-inhoud

Druk tijdens afspelen op ■. Het afspelen stopt en de programmatafel wordt op het TV-scherm weergegeven.

Wanneer de speler een audio-CD afspeelt en de programmatafel niet op het TV-scherm wordt getoond, kunt u de tabel laten verschijnen door de stappen 1 t/m 3 uit te voeren.

Bij SVCD/video-CD weergave kunt u de programmatafel niet tijdens afspelen op het TV-scherm laten verschijnen.

Stoppen met geprogrammeerd afspelen

Druk op ■.

Wissen van het volledige programma

Druk op ■ terwijl het apparaat in de stopstand staat en de programmatafel wordt getoond.

De programmafunctie verlaten

Nadat u alle tracks uit het programma hebt gewist, drukt u op ON SCREEN.

OPMERKING

Wanneer de disclade wordt geopend of de speler wordt uitgeschakeld, zal het programma gewist worden.

Afspelen in een willekeurige volgorde (Willekeurig afspelen)



1 Druk in de stopstand tweemaal op ON SCREEN.

De menubalk verschijnt op het TV-scherm.

2 Druk op om op .

Schermvoorbeeld voor audio-CD

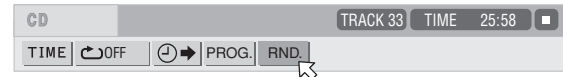

3 Druk op ENTER.

De speler begint met willekeurig afspelen.

Bij een SVCD/video-CD disc zal de menubalk automatisch verdwijnen.

Tijdens willekeurig afspelen licht de [RND] indicator in het display van het apparaat op.

Nadat alle tracks op de disc zijn afgespeeld, komt de speler in de stopstand te staan en wordt de willekeurige afspeelfunctie uitgeschakeld.

Stoppen en uitschakelen van de willekeurige afspeelfunctie

Druk op ■. De speler komt in de stopstand te staan en de willekeurige afspeelfunctie wordt uitgeschakeld.



Herhaald afspelen

Herhalen van de huidige selectie of alle tracks (Herhaald afspelen)



Voor DVD VIDEO: Tijdens afspelen
 Voor SVCD/video-CD/audio-CD: In elke gebruiksstand, behalve bij SVCD/video-CD weergave met PBC

- 1 Druk tweemaal op ON SCREEN.**
De menubalk verschijnt op het TV-scherm.
- 2 Druk op ◀▶ om [] op [] te zetten en druk dan op ENTER.**
Het afrolmenu voor het selecteren van de herhaalfunctie verschijnt.
- 3 Druk op ▲/▼ om de gewenste herhaalfunctie te selecteren en druk dan op ENTER.**
Voor DVD VIDEO
 CHAPTER: Herhalen van het huidige hoofdstuk
 TITLE: Herhalen van de huidige titel
 A-B: Zie "Herhalen van een bepaalde passage (A-B herhaald afspelen)" op deze bladzijde.
Voor SVCD/video-CD/audio-CD
 TRACK: Herhalen van de huidige track
 ALL: Herhalen van alle tracks
 A-B: Zie "Herhalen van een bepaalde passage (A-B herhaald afspelen)" op deze bladzijde.
- 4 Druk op ▶ (FM MDOE).**

Als u een herhaalfunctie kiest terwijl de speler in de stopstand staat, dient u op ▶ (FM MODE) te drukken om te beginnen met herhaald afspelen.

De []/[] indicator licht in het display op.

Stoppen met herhaald afspelen

Selecteer [OFF] in stap 3 hierboven.

Tip

De herhaalfunctie kan ook gebruikt worden bij geprogrammeerd afspelen van een SVCD, video-CD of audio-CD.

Wanneer in dit geval de [] instelling wordt gekozen, zullen alle geprogrammeerde tracks herhaaldelijk worden afgespeeld in plaats van alle tracks op de disc.

OPMERKING

Het is mogelijk dat de herhaalfunctie bij sommige discs niet werkt, ook nadat een van de instellingen voor de herhaalfunctie is gekozen.

Herhalen van een bepaalde passage (A-B herhaald afspelen)



Zorg ervoor dat:

- De speler in de weergavestand staat, met uitzondering van SVCD/video-CD weergave met PBC.

- 1 Druk tijdens afspelen tweemaal op ON SCREEN.**
De menubalk verschijnt op het TV-scherm.
- 2 Druk op ◀▶ om [] op [] te zetten en druk dan op ENTER.**
Het afrolmenu voor het selecteren van de herhaalfunctie verschijnt.
- 3 Druk op ▲/▼ om [A-B] te selecteren.**
- 4 Druk op ENTER aan het begin van de passage die u wilt herhalen (punt A).**
Het afrolmenu verdwijnt.
Het [] A- herhaalpictogram verschijnt.
- 5 Druk op ENTER aan het eind van de passage die u wilt herhalen (punt B).**
Het [] A-B herhaalpictogram verschijnt.
De speler gaat naar punt "A" en de herhaalde weergave van de passage tussen "A" en "B" begint.
De [] indicator licht in het display op.

Uitschakelen van de A-B herhaalfunctie

Druk op ◀▶ om [] op [] A-B te zetten en druk dan tweemaal op ENTER. De A-B herhaalfunctie wordt uitgeschakeld en het afspelen wordt normaal voortgezet.

OPMERKING

De A en B punten moeten in dezelfde titel/track zijn.

Wijzigen van de taal, het geluid en de camerahoek

Selecteren van de taal voor de ondertiteling (SUBTITLE)



Sommige DVD VIDEO en SVCD discs bevatten ondertitels in meerdere talen. U kunt dan de gewenste taal voor de ondertiteling instellen.

Tip

Aan het begin van het gedeelte en DVD VIDEO disc waar de ondertiteling is opgenomen, verschijnt  op het TV-scherm (behalve wanneer de [ON SCREEN GUIDE] voorkeursinstelling op [OFF] staat).

1 Druk tijdens afspelen op SUBTITLE.

Het ondertiteling-selectievenster verschijnt op het TV-scherm.

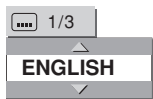

2 Druk op ▲/▼ of SUBTITLE om de gewenste taal voor de ondertiteling te selecteren.

Telkens wanneer u op ▲/▼ of SUBTITLE drukt, verandert de taal voor de ondertitels.

3 Druk op ENTER.

De ondertiteling wordt in de betreffende taal getoond. Het ondertiteling-selectievenster verdwijnt.

OPMERKINGEN

- Een SVCD disc kan maximaal ondertitels in vier talen hebben. Bij enkele malen indrukken van ▲/▼ worden deze talen doorlopen, ongeacht of de betreffende talen wel of niet op de disc zijn.
- Het ondertiteling-selectievenster zal automatisch verdwijnen als u gedurende enkele seconden geen wijziging in de instelling voor de ondertiteling aanbrengt.
- Bij DVD VIDEO discs is het mogelijk dat de geselecteerde taal is afgekort op het TV-scherm. Zie "Tabel van talen en hun afkortingen" op blz. 59.

Wijzigen van de gesproken taal of het geluid (AUDIO)



Met behulp van deze functie kunt u de gesproken taal voor een speelfilm instellen, of kiezen voor karaoke met/zonder zang.

Tip

Aan het begin van het gedeelte waar meerdere audiosporen zijn opgenomen, verschijnt  op het TV-scherm (behalve wanneer de [ON SCREEN GUIDE] voorkeursinstelling op [OFF] staat).

1 Druk tijdens afspelen op AUDIO.

Het audio-selectievenster verschijnt op het TV-scherm.

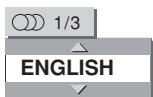

2 Druk op AUDIO of ▲/▼ om het gewenste geluid te selecteren.

Telkens wanneer u op ▲/▼ of AUDIO drukt, verandert de gesproken taal of het geluid.

Voor DVD VIDEO (voorbeeld)



Voor SVCD

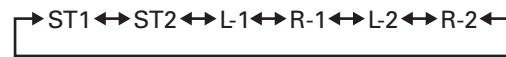

Voor video-CD



3 Druk op ENTER.

U hoort het gekozen geluid. Het audio-selectievenster verdwijnt.

OPMERKINGEN

- Het audio-selectievenster zal automatisch verdwijnen als u gedurende enkele seconden geen wijziging in de instelling voor het geluid aanbrengt.
- Bij DVD VIDEO discs is het mogelijk dat de geselecteerde taal is afgekort op het TV-scherm. Zie "Tabel van talen en hun afkortingen" op blz. 59.

Selecteren van een camerahoek bij een DVD VIDEO disc (ANGLE)



U kunt een scène op een DVD VIDEO disc vanuit meerdere hoeken bekijken wanneer diverse camera's gebruikt zijn om de scène vanuit meerdere hoeken op te nemen.

Tip

Aan het begin van de scène die vanuit meerdere hoeken is opgenomen, verschijnt  op het TV-scherm (behalve wanneer de [ON SCREEN GUIDE] voorkeursinstelling op [OFF] staat).

1 Druk tijdens afspelen op ANGLE.

Het camerahoek-selectievenster verschijnt op het TV-scherm.

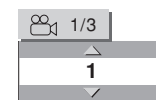

2 Druk op ANGLE of ▲/▼ om de gewenste camerahoek te selecteren.

Telkens wanneer u op ANGLE of ▲/▼ drukt, verandert de camerahoek.

3 Druk op ENTER.

U ziet het beeld nu vanuit de geselecteerde camerahoek. Het camerahoek-selectievenster verdwijnt.

OPMERKINGEN

- Het camerahoek-selectievenster zal automatisch verdwijnen als u gedurende enkele seconden geen wijziging in de instelling voor de camerahoek aanbrengt.
- De functie werkt niet met sommige DVD VIDEO discs.



Speciale beeld- en geluidseffecten

Inzoomen van de beelden



1 Druk tijdens afspelen of in de pauzestand op ZOOM.

ZOOM x 1.5



Bij indrukken van ZOOM wordt het beeld ingezoomd. Linksboven op het scherm wordt de huidige vergrotingsfactor voor ongeveer 5 seconden getoond. Telkens wanneer u op ZOOM drukt, wordt de vergrotingsfactor veranderd (1,5, 2 en 4 maal).

Wanneer het beeld van een DVD VIDEO disc op een normaal TV-scherm (4:3, letterbox) wordt weergegeven, kunnen er zwarte balken boven en onder op het scherm zijn.

2 Druk op ▲/▼/◀/▶ om het ingezoomde gedeelte te verschuiven.

Terugkeren naar normaal afspelen

Druk enkele malen op ZOOM om het normale formaat te selecteren.

OPMERKINGEN

- Bij inzoomen kan het beeld van minder goede kwaliteit zijn.
- De functie werkt niet met sommige DVD VIDEO discs.

Instellen van het beeldkarakter (VFP)



Met de VFP (Video Fine Processor) functie kunt u het beeldkarakter wijzigen overeenkomstig het type programma, de beeldtinten en uw persoonlijke voorkeur.

1 Druk tijdens afspelen op VFP.

Het VFP-functie selectievenster verschijnt op het TV-scherm.

2 Druk op ◀/▶ om de gewenste instelling te selecteren.

Bij enkele malen indrukken van de toets verandert de VFP-functie zoals hieronder is aangegeven. Selecteer het beeldtype dat het meest geschikt is voor het huidige programma en de omstandigheden in de kamer.

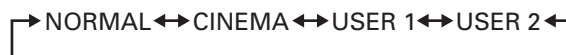

Geselecteerde instelling

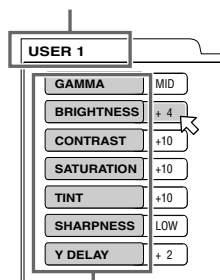

Parameter

[NORMAL]: Voor het kijken naar de TV in een normale kamer.

[CINEMA]: Voor het kijken naar een speelfilm in een kamer met gedempte verlichting.

[USER 1] [USER 2]: U kunt de parameters die het beeldkarakter bepalen zelf instellen en het resultaat als een gebruiker-instelling opslaan. Zie de volgende stap voor nadere bijzonderheden.

3 Om een gebruiker-instelling op te geven, selecteert u met ▲/▼ de parameter die u wilt wijzigen.

- **GAMMA**
Stel af als de neutrale kleurvlakken erg helder of donker zijn. De helderheid van de andere donkere en heldere partijen blijft bewaard.
Instelbereik: LOW/MID/HIGH.
- **BRIGHTNESS**
Stel af als het totale beeld te helder of te donker is.
Instelbereik: -16 (donker) tot +16 (helder).
- **CONTRAST**
Stel af als het contrast van het beeld onnatuurlijk is.
Instelbereik: -12 tot +12.
- **SATURATION**
Stel af als het beeld wit- of zwartachtig is.
Instelbereik: -16 (zwart) tot +16 (wit).
- **TINT**
Stel af als de huidtinten onnatuurlijk zijn.
Instelbereik: -16 tot +16.
- **SHARPNESS**
Stel af als het beeld niet scherp is.
Instelbereik: LOW/HIGH.
- **Y DELAY**
Stel af als het beeld overlapt of gescheiden lijkt.
Instelbereik: -2 tot +2.

4 Druk op ENTER.

Er verschijnt een venster voor het instellen van de parameter.



Geselecteerde parameter

5 Druk op ▲/▼ om de parameter in te stellen.

Bij een hogere waarde is het effect sterker, met uitzondering van [GAMMA] en [SHARPNESS].

6 Druk op ENTER.

Herhaal de stappen 3 t/m 6 om nog andere parameters in te stellen.

Verbergen van het VFP-functie selectievenster

Druk op VFP.

OPMERKINGEN

- Het VFP-functie selectievenster en het parameter-instelvenster verdwijnen als er gedurende ongeveer 10 seconden geen bedieningshandeling wordt verricht.
- De VFP-functie is niet beschikbaar wanneer het beeld is ingezoomd.

Wijzigen van het geluidsveld (SOUND EFFECT)



Met de geluidseffectfunctie kunt u het geluidsveld wijzigen van de analoge audio-uitvoer.

1 Druk tijdens afspelen op SOUND EFFECT.

De geluidseffect-aanduiding verschijnt op het TV-scherm.

2 Druk op SOUND EFFECT om de gewenste instelling te selecteren.

Bij enkele malen indrukken van de toets verandert de geluidseffect-instelling als volgt:

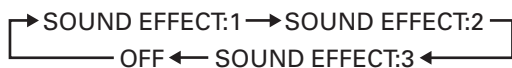

- Bij een hogere waarde is het geluidseffect sterker.

Uitschakelen van het geluidseffect

Druk enkele malen op SOUND EFFECT totdat [OFF] op het TV-scherm verschijnt.

OPMERKING

De geluidseffect-aanduiding verdwijnt als er een paar seconden geen bediening wordt uitgevoerd.

Menubalkfuncties

Oproepen van de menubalk

1 Druk op ON SCREEN terwijl er een disc in de speler is.

Er verschijnt een statusbalk voor het geplaatste disc type op het TV-scherm.

Zie blz. 38 voor nadere bijzonderheden betreffende de statusbalk.

2 Druk nog een keer op ON SCREEN.

Er verschijnt een menubalk voor het geplaatste disc type onder de statusbalk.

(voor DVD VIDEO)



(voor SVCD)

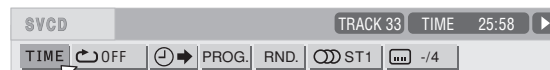

(voor Video CD)

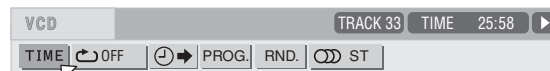

(voor Audio CD)

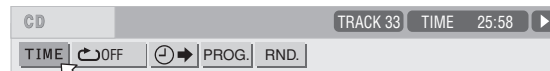

Verbergen van de menubalk en de statusbalk

Druk op ON SCREEN.

Basisbediening

1 Druk op ◀▶ om het pictogram te selecteren waarmee u wilt werken.

Zet op het gewenste pictogram.

2 Druk op ENTER.

Wanneer er erg veel pictogrammen zijn, verschijnt er een afrolvenster. Dit is echter niet altijd het geval.

OPMERKINGEN

- Er wordt in groen een markering of tekst op het menupictogram aangegeven voor de functie of instelling die nu geselecteerd is.
- Sommige functies zijn niet beschikbaar tijdens afspelen. (Wanneer een functie niet beschikbaar is, kunt u niet op het pictogram zetten.)

Menubalkfuncties voor DVD VIDEO

Selecteren van tijdsaanduiding

Tijdens afspelen: Voor het selecteren van de speelduur die in het display van de speler en in de statusbalk wordt getoond.

Druk enkele malen op ENTER om een van de volgende instellingen te selecteren.

- TOTAL: Verstreken speelduur van huidige titel
- T.REM: Resterende speelduur van huidige titel
- TIME: Verstreken speelduur van huidige hoofdstuk
- REM: Resterende speelduur van huidige hoofdstuk

Herhaalfunctie (Zie ook blz. 44)

Tijdens afspelen: Voor het selecteren van de herhaalfunctie.

1. Open het afrolvenster.
2. Druk op ▲/▼ om de gewenste herhaalfunctie te selecteren.
 - CHAPTER: Herhalen van huidige hoofdstuk
 - TITLE: Herhalen van huidige titel
 - A-B: A-B herhaalfunctie
 - OFF: Herhaalfunctie is uitgeschakeld
3. Druk op ENTER om de geselecteerde herhaalfunctie te activeren.

Tijdzoekfunctie (Zie ook blz. 42)

Voor het invoeren van de verstreken tijd vanaf het begin van de huidige titel als het punt waar het afspelen moet beginnen.

Zoeken van hoofdstuk

Tijdens afspelen: Voor het opgeven van een hoofdstuk waar het afspelen moet beginnen.

1. Open het afrolvenster.
2. Gebruik de cijfertoetsen (0 tot 9) om een gewenst hoofdstuknummer in te voeren. (Om bijvoorbeeld "10" in te voeren, drukt u op 1 en dan op 0.)
3. Druk op ENTER om te beginnen met afspelen vanaf het gekozen hoofdstuk.

Selecteren van geluid (Zie ook blz. 45)

Tijdens afspelen: Voor het selecteren van de gesproken taal of het audiospoor.

1. Open het afrolvenster.
2. Druk op ▲/▼ om de gewenste gesproken taal of het audiospoor te selecteren.
3. Druk op ENTER om te beginnen met afspelen met het gekozen geluid.

Selecteren van ondertiteling (Zie ook blz. 45)

Tijdens afspelen: Voor het selecteren van de taal van de ondertiteling.

1. Open het afrolvenster.
2. Druk op ▲/▼ om de gewenste taal voor de ondertiteling te selecteren.
3. Druk op ENTER om te beginnen met afspelen met de gekozen ondertiteling.

Selecteren van camerahoek (Zie ook blz. 45)

Tijdens afspelen: Voor het selecteren van de camerahoek bij een scène met meerdere camerahoeken.

1. Open het afrolvenster.
2. Druk op ▲/▼ om de gewenste camerahoek te selecteren.
3. Druk op ENTER om te beginnen met afspelen met de gekozen camerahoek.

Menubalkfuncties voor SVCD/video-CD/ audio-CD

Selecteren van tijdsaanduiding

Voor het selecteren van de speelduur die in het display van de speler en in de statusbalk wordt getoond.

Druk enkele malen op ENTER om een van de volgende instellingen te selecteren.

- TIME: Verstreken speelduur van huidige track
- REM: Resterende speelduur van huidige track (in de stopstand wordt de totale speelduur van de huidige track getoond)
- TOTAL: Verstreken speelduur van disc
- T.REM: Resterende speelduur van disc (in de stopstand wordt de totale speelduur van de disc getoond)

Herhaalfunctie (Zie ook blz. 44)

Voor het selecteren van de herhaalfunctie.

1. Open het afrolvenster.
2. Druk op ▲/▼ om de gewenste herhaalfunctie te selecteren.
 - TRACK: Herhalen van huidige track
 - ALL: Herhalen van alle tracks
 - A-B: A-B herhaalfunctie
 - OFF: Herhaalfunctie is uitgeschakeld.
3. Druk op ENTER om de geselecteerde herhaalfunctie te activeren.

Tijdzoekfunctie (Zie ook blz. 42)

Voor het invoeren van de verstreken tijd vanaf het begin van de huidige titel als het punt waar het afspelen moet beginnen.

Geprogrammeerd afspelen (Zie ook blz. 42)

In de stopstand: Voor het opgeven van de afspelvolgorde van de tracks.

Willekeurig afspelen (Zie ook blz. 43)

In de stopstand: Voor het inschakelen van de willekeurige afspeelfunctie.

Selecteren van geluid (Zie ook blz. 45)

Tijdens afspelen van een SVCD/video-CD: Voor het selecteren van de audiokanalen.

1. Open het afrolvenster.
2. Druk op ▲/▼ om de gewenste audiokanalen te selecteren.
3. Druk op ENTER om te beginnen met afspelen met de geselecteerde audiokanalen.

Selecteren van ondertiteling (Zie ook blz. 45)

Tijdens afspelen van een SVCD, Voor het selecteren van de ondertiteling.

1. Open het afrolvenster.
2. Druk op ▲/▼ om de gewenste ondertiteling te selecteren.
3. Druk op ENTER om te beginnen met afspelen met de geselecteerde ondertiteling.

Afspelen van audio/ videobestanden —XV-N312S/XV-N310B

Outline

Deze speler kan MP3/JPEG/MPEG-4 (eenvoudig profiel/asf-bestand) bestanden afspelen die op een zelf opgenomen CD-R/RW disc of een in de handel verkrijgbare CD zijn opgenomen. U kunt de bestanden selecteren en afspelen met behulp van het bedieningsdisplay op het TV-scherm.

- Het is mogelijk dat de speler een disc niet kan afspelen als gevolg van de eigenschappen van de disc of de opnamecondities.

Vorzorgsmaatregelen

Betreffende de bestanden en mappen (groepen) op de disc

- De bestanden zijn soms gegroepeerd in mappen op basis van het genre, album enz. In deze handleiding wordt een "groep" soms ook aangeduid als een "map".
- Een map die een of meer bestanden heeft, wordt beschouwd als een groep.
- De speler kan groepen detecteren en afspelen die zich tot in de vijfde onderliggende laag bevinden.
- De bestanden in het bedieningsdisplay zijn als volgt in alfabetische volgorde op basis van de extensie geïndexeerd: ".asf", ".jpeg" en ".mp3".
- De tijd die vereist is voor het lezen van de disc-inhoud kan variëren bij verschillende discs, afhankelijk van het aantal opgenomen mappen (groepen) en bestanden, enz.
- De bestanden die niet tot een bepaalde map behoren, worden gegroepeerd in "groep 1".
- De speler kan maximaal 999 bestanden per groep beheeren en 250 groepen per disc. Als er andere bestanden zijn dan MP3/JPEG/MPEG-4 bestanden, zullen deze eveneens bij het 999-bestanden totaal worden geteld.

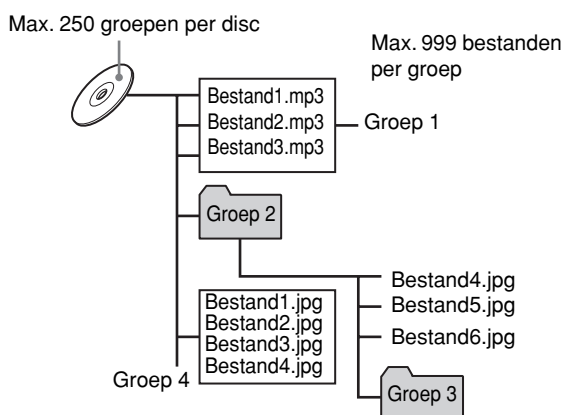

Opmerkingen betreffende het maken van uw eigen disc bij gebruik van een CD-R/CD-RW disc

- Gebruik "ISO 9660" als het discformaat.
- De speler ondersteunt geen "packet writing (UDF bestand)" discs.
- De speler ondersteunt discs die zijn opgenomen met maximaal vijf multisessies.
- Sommige discs kunnen wellicht niet worden afgespeeld als gevolg van de eigenschappen van de disc of de opnamecondities.

Opmerkingen betreffende het maken van bestanden/groepen

- Als de naam van een bestand een 2-byte teken bevat, is het mogelijk dat de speler de bestandsnaam niet juist aangeeft.
- De speler kan tot 12 tekens voor de groep/bestandsnaam aangeven.
- De speler herkent alleen bestanden met een van de volgende bestandsextensies, met de aangegeven combinatie van hoofdletters en kleine letters:
 - Voor MP3 bestanden, ".MP3", ".mp3".
 - Voor JPEG bestanden, ".JPG", ".JPEG", ".jpg", ".jpeg".
 - Voor MPEG-4 bestanden, ".ASF", ".asf".
- **Voor MP3 bestanden:**
 - Wij raden u aan dat u het materiaal opneemt met een bemonsteringsfrequentie van 44,1 kHz met een bitrate van 128 kbps.
 - ID 3 tag is niet beschikbaar.
 - MP3i en MP3 Pro zijn niet beschikbaar.
- **Voor JPEG bestanden:**
 - Wij raden u aan dat u het materiaal opneemt met een resolutie van 640 × 480 pixels.
 - De speler ondersteunt de baseline JPEG en progressieve JPEG formaten.
 - De speler ondersteunt niet een baseline-geformatteerd beeld van meer dan 5120 × 3413 pixels. Zorg dat de beeldpixelgrootte 5120 × 3413 pixels of minder is.
 - De speler kan geen progressief JPEG bestand van meer dan 2048 × 1536 pixels afspelen.
 - Afhankelijk van de gebruikte TV is het mogelijk dat het randgebied van het beeld afgesneden is.
- **Voor MPEG-4 bestanden:**
 - De speler ondersteunt het eenvoudig profieltype en asf als MPEG-4 bestanden.
 - Om op deze speler MPEG-4 bestanden af te spelen die met een digitale fotocamera/videocamera zijn opgenomen, moet u de bestanden op een CD-R/RW disc opnemen.
 - De grootte van het weergavescherm zal hetzelfde zijn als bij de opname.
 - Sommige opgenomen bestanden kunnen wellicht niet worden afgespeeld afhankelijk van de eigenschappen van de bestanden, de gebruikte digitale fotocamera/videocamera of de opnamecondities.
 - Sommige MPEG-4 bestanden die op een personal computer zijn gemaakt, kunnen niet worden afgespeeld.



Basisbediening

Wanneer u een disc met groepen en bestanden plaatst, verschijnt op het TV-scherm automatisch het bedieningsdisplay waarin de inhoud van de disc wordt aangegeven. Volg de onderstaande aanwijzingen om de gewenste groep/bestand in het bedieningsdisplay te selecteren en af te spelen.

1 Zorg dat de cursor in de linker (groep) kolom van het bedieningsdisplay is.

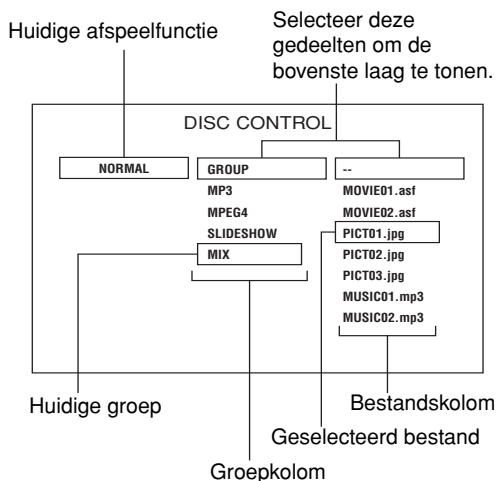

- Als de cursor in de rechter kolom is, drukt u op ◀ om de cursor naar de linker kolom te verplaatsen.

2 Druk op ▲/▼ om de cursor naar de gewenste groep te brengen en druk dan op ENTER of ►.

- In de rechter kolom worden de bestanden in de geselecteerde groep getoond.

3 Druk op ▲/▼ om het gewenste bestand te selecteren en druk dan op ENTER.

- Het geselecteerde bestand wordt afgespeeld.
- Wanneer u op ► (FM MODE) drukt, begint de continu-weergave vanaf het geselecteerde bestand.
 - U kunt de bestanden in de lijst wijzigen door op ◀◀/▶▶ te drukken.

OPMERKINGEN

- Kunt de bestanden ook selecteren met de cijfertoetsen.
- Als er gedurende 5 minuten geen bedieningshandeling wordt verricht terwijl het bedieningsdisplay wordt weergegeven, zal de schermbeveiligingsfunctie geactiveerd worden en verdwijnt het bedieningsdisplay.

Het afspelen pauzeren

- Druk op ⏸.
- Druk op ► (FM MODE) om de normale weergave te hervatten.

Inzoomen van het beeld

- Druk op ZOOM.
- Telkens wanneer u op ZOOM drukt, verandert de vergrotingsfactor — 1,5 maal, 2 maal en 4 maal voor een JPEG bestand; 2 maal en 4 maal voor een MPEG-4 bestand. (De 4-maal vergroting voor een JPEG bestand is alleen mogelijk wanneer de resolutie 640 x 480 pixels of meer is.)
 - De viermaal vergroting werkt misschien niet bij sommige MPEG-4 bestanden, afhankelijk van de resolutie.
 - Druk op ▲/▼/◀/▶ om het ingezoomde gedeelte tijdens het afspelen van een JPEG bestand te verschuiven. Op het TV-scherm worden respectievelijk [PAN UP], [PAN DOWN], [PAN LEFT] en [PAN RIGHT] aangegeven.

Om de zoomfunctie te annuleren, selecteert u de normale grootte door enkele malen op ZOOM te drukken.

Een stilstaand beeld roteren/omklappen

- Tijdens de weergave van een stilstaand beeld:
- Druk op ► om het beeld 90° naar rechts te draaien.
 - Druk op ◀ om het beeld 90° naar links te draaien.
 - Druk op ▲ om het beeld verticaal om te klappen.
 - Druk op ▼ om het beeld horizontaal om te klappen.
 - [ROTATING] wordt op het TV-scherm aangegeven.

Het afspelen stoppen

- Druk op ■.
- Het bedieningsdisplay verschijnt op de TV.

OPMERKINGEN

- Wanneer de lagenstructuur van de bestanden en groepen erg complex is, kan het even duren voordat het bedieningsdisplay verschijnt.
- Afhankelijk van de opnameconditie van het bestand is het mogelijk dat de verstreken speelduur niet juist in het displayvenster wordt aangegeven.
- Bij normale weergave stopt het afspelen wanneer alle bestanden in een groep zijn afgespeeld.
- De volgende afspeelinformatie kan op de TV worden aangegeven:
 - [JPEG DATA ERROR] betekent dat de speler het bestand niet kan afspelen.
 - [JPEG DATA CORRUPTED] betekent dat er een fout in het bestand is, maar dat de speler het bestand wel kan afspelen.
 - [NEXT] betekent dat de speler doorgaat naar het volgende bestand.
 - [PREVIOUS] betekent dat de speler teruggaat naar het vorige bestand.
 - [SELECT] betekent dat het bestand geselecteerd is op het scherm met de miniatuurafbeeldingen.

Rechtstreeks selecteren van JPEG bestanden

U kunt een bepaald JPEG bestand rechtstreeks selecteren op het scherm met de miniatuurafbeeldingen.

1 Houd MENU ingedrukt terwijl er een JPEG bestand geselecteerd is in het bedieningsdisplay.

Het scherm met de miniatuurafbeeldingen verschijnt op de TV. Er kunnen maximaal negen miniatuurafbeeldingen van het geselecteerde bestand op het scherm worden weergegeven.

- Wanneer een groep in het bedieningsdisplay is geselecteerd, zal het scherm met de miniatuurafbeeldingen niet verschijnen.

2 Druk op ▲/▼/◀/▶ om het gewenste beeld op het scherm met de miniatuurafbeeldingen te selecteren en druk dan op ENTER.

- Het geselecteerde beeld wordt afgespeeld.
- U kunt de miniatuurafbeeldingen veranderen door op ◀◀/▶▶ te drukken. Alle JPEG bestanden in een enkele groep worden elke negen schermen met miniatuurafbeeldingen weergegeven.

Wijzigen van de afspelveelgorde

Afspelen in een willekeurige volgorde (Willekeurig afspelen)

- 1** Druk in de stopstand op ◀ om de huidige afspelfunctie te selecteren (bijv. [NORMAL]).
- 2** Druk enkele malen op ENTER om [RANDOM] te selecteren.
- 3** Druk op ▶ om de cursor naar de bestandskolom te verplaatsen.
- 4** Druk op ▶ (FM MODE).

Het afspelen stopt wanneer alle bestanden in de geselecteerde groep in een willekeurige volgorde zijn afgespeeld.

Stoppen met willekeurig afspelen

Druk op ■.

Merk op dat de willekeurige afspelfunctie ingeschakeld blijft.

Uitschakelen van de willekeurige afspelfunctie

Selecteer [NORMAL] in stap 2 hierboven.

Afspelen in een zelf gekozen volgorde (Geprogrammeerd afspelen)

- 1** Druk in de stopstand op ◀ om de huidige afspelfunctie te selecteren (bijv. [NORMAL]).
- 2** Druk enkele malen op ENTER om [PROGRAM] te selecteren.
- 3** Druk op ▶ om de cursorbalk naar de groepkolom te verplaatsen en druk dan op ▲/▼ om de gewenste groep te selecteren.
- 4** Druk op ENTER.
- 5** Druk op ▲/▼ om het gewenste bestand te selecteren.
- 6** Druk op ENTER.
Het geselecteerde bestand wordt aan de programmalijsl onder [PROGRAM] toegevoegd.
- 7** Herhaal de stappen 3 t/m 5 voor het programmeren van de andere bestanden.
Wissen van het laatste geprogrammeerde bestand
Druk op ◀ om de cursor naar de kolom met de geprogrammeerde bestanden te verplaatsen en druk dan op CANCEL. Het laatste geprogrammeerde bestand zal gewist worden.
- 8** Druk op ▶ (FM MODE) om te beginnen met geprogrammeerd afspelen.

Stoppen met geprogrammeerd afspelen

Druk op ■.

Merk op dat de geprogrammeerde afspelfunctie ingeschakeld blijft.

Uitschakelen van de geprogrammeerde afspelfunctie

Selecteer [NORMAL] in stap 2 hierboven.

OPMERKING

U kunt geen bestand invoegen tussen de reeds geprogrammeerde bestanden.

Herhaald afspelen

- 1** Druk in de stopstand op ◀ om de huidige afspelfunctie te selecteren (bijv. [NORMAL]).
- 2** Druk enkele malen op ENTER om de gewenste herhaalfunctie te selecteren.
REPEAT 1: Herhalen van het huidige bestand.
REPEAT GROUP: Herhalen van alle bestanden in de huidige groep.
REPEAT ALL: Herhalen van alle bestanden op de disc.
- 3** Druk op ▶ om de cursor naar de bestandskolom te verplaatsen.
- 4** Druk op ▶ (FM MODE).

Stoppen met herhaald afspelen

Druk op ■.

Merk op dat de herhaalfunctie ingeschakeld blijft.

Uitschakelen van de herhaalfunctie

Selecteer [NORMAL] in stap 2 hierboven.

Diashow-weergave

U kunt de bestanden (beelden) automatisch één voor één weergeven.

Druk op ▶ (FM MODE) terwijl er een JPEG bestand in het bedieningsdisplay is geselecteerd.

De diashow-weergave start vanaf het begin van de disc.

- De weergavetijd verschilt afhankelijk van de grootte van elk bestand.

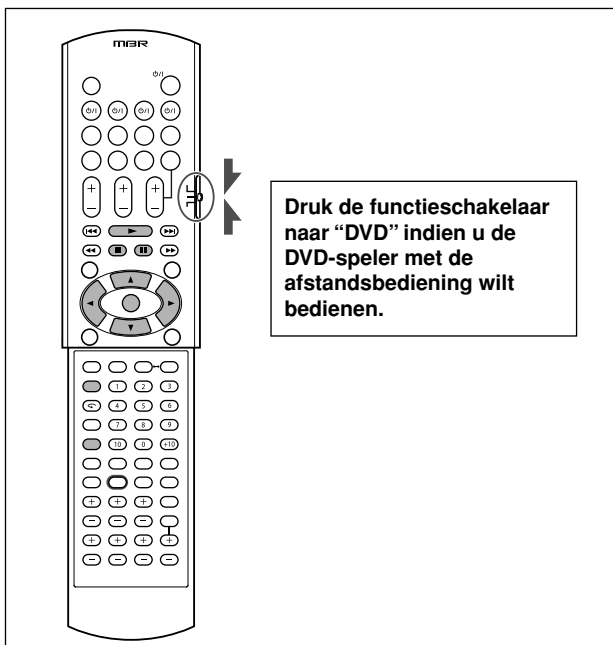

Wijzigen van het effect toegepast op de weergegeven beelden

U kunt het effect dat wordt toegepast op de diashow-weergave zelf kiezen.

- Tijdens een diashow-weergave van progressieve JPEG bestanden kunt u het effect niet wijzigen.

Houd SLIDE EFFECT ingedrukt.

[SLIDE EFFECT MODE:] en de huidige instelling verschijnen op het TV-scherm.

- Bij meermalen indrukken en vasthouden van de toets verandert het effect als volgt:

Instelling	Soort wipe-effect
1	Rollende wipe 1: Het volgende beeld schuift van boven naar beneden over het scherm.
2	Rollende wipe 2: Het volgende beeld schuift van beneden naar boven over het scherm.
3	Sluiter-wipe 1: Het volgende beeld schuift verticaal vanaf de kanten naar het midden over het scherm.
4	Sluiter-wipe 2: Het volgende beeld schuift verticaal vanaf het midden naar de kanten over het scherm.
5	Lamellen-wipe 1: Het volgende beeld schuift verticaal via 4 stroken over het scherm.
6	Schuivende wipe 1: Het volgende beeld schuift van links naar rechts over het scherm.
7	Schuivende wipe 2: Het volgende beeld schuift van rechts naar links over het scherm.
8	Deur-wipe 1: Het volgende beeld schuift horizontaal vanaf de zijkanten naar het midden over het scherm.
9	Deur-wipe 2: Het volgende beeld schuift horizontaal vanaf het midden naar de zijkanten over het scherm.
10	Raam-wipe: Het volgende beeld schuift vanaf alle kanten naar het midden over het scherm.
11	Lamellen-wipe 2: Het volgende beeld schuift horizontaal via 4 stroken over het scherm.
RAND	De speler selecteert voor elk beeld een willekeurig effect en past dit toe.
NONE	De effectfunctie is uitgeschakeld.

Tussentijds stoppen met de diashow-weergave

Druk op ■.

Het TV-scherm keert terug naar het bedieningsdisplay.

- Druk op ► (FM MODE) om de diashow-weergave vanaf het laatst getoonde beeld te hervatten.

Naar het weergegeven beeld blijven kijken

Druk op ■.

- Druk op ► (FM MODE) om de diashow-weergave te hervatten.

OPMERKING

Tijdens een diashow-weergave kunt u de miniatuurafbeeldingsfunctie niet gebruiken.

Wijzigen van het beeld voor het openingsscherm

U kunt uw favoriete beeld kiezen voor weergave op het openingsscherm. Zie blz. 54.

1 Speel het JPEG bestand af dat weergegeven moet worden als het openingsscherm.

Wanneer de diashow begint, drukt u op ■ om de diashow te pauzeren.

2 Druk op SET UP en ◀/▶ om het PICTURE menu van de beeldschermmenu's te laten verschijnen.

3 Druk op ▲/▼ om [BACKGROUND] te selecteren en druk dan op ENTER.

4 Druk op ▲/▼ om [SAVE AS BACKGROUND] te selecteren en druk dan op ENTER.

5 Druk op ▲/▼ om [YES] te selecteren en druk dan op ENTER.

De speler begint met het inlezen van het geselecteerde JPEG bestand en het openingsscherm verandert nadat het bestand is ingelezen.

- Het vorige beeld voor het openingsscherm wordt overschreven door het nieuw opgeslagen bestand.

Het menuscherm sluiten

Druk op SET UP.

Het JVC openingsscherm weer activeren

Selecteer [STANDARD] in stap 4.

Wijzigen van de oorspronkelijke instellingen

—XV-N312S/XV-N310B



Druk de functieschakelaar naar "DVD" indien u de DVD-speler met de afstandsbediening wilt bedienen.

Voorkeuren selecteren

In dit hoofdstuk worden de instellingen beschreven die reeds gemaakt zijn wanneer u de speler koopt. Lees dit hoofdstuk zorgvuldig wanneer u de speler aansluit op een breedbeeld-TV of wanneer u om een andere reden de oorspronkelijke instellingen wilt wijzigen zodat deze beter overeenkomen met uw voorkeuren en kijkomstandigheden.

Betreffende de voorkeurenschermen

Er zijn vier voorkeurenschermen waarop de diverse onderdelen kunnen worden ingesteld: LANGUAGE, PICTURE, AUDIO en OTHERS.

LANGUAGE

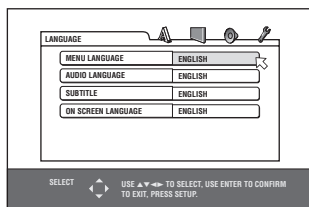

PICTURE

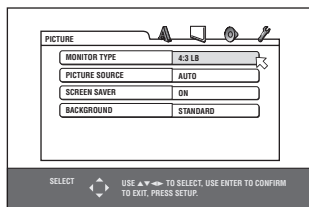

AUDIO

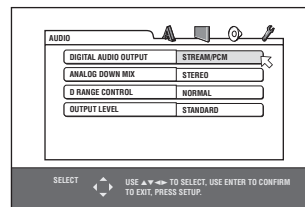

OTHERS

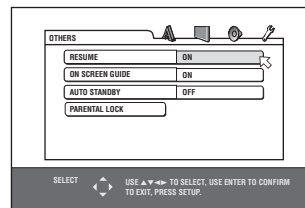

Instellen van uw voorkeuren

1 Druk op SET UP.

Op de TV verschijnt een van de voorkeurenschermen. Rechtsboven in het scherm ziet u vier pictogrammen die de voorkeurenschermen aangeven.

: LANGUAGE menu

: PICTURE menu

: AUDIO menu

: OTHERS menu

2 Druk op om het gewenste pictogram te selecteren.

Het bijbehorende voorkeurenscherm verschijnt op de TV.

3 Druk op / om op het onderdeel te zetten dat u wilt wijzigen.

De kleur van het geselecteerde onderdeel verandert.

4 Druk op ENTER.

Er verschijnt een afrolmenu bij het geselecteerde onderdeel.

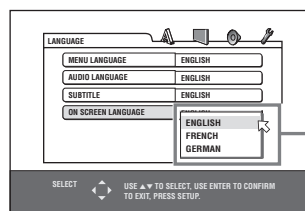

Geselecteerd onderdeel

5 Druk op / om een van de opties te selecteren en druk dan op ENTER.

De geselecteerde optie is nu ingesteld.

- Zie de volgende hoofdstukken voor nadere bijzonderheden betreffende de instellingen.

Sluiten van een voorkeurenscherm

Druk op SET UP.

OPMERKINGEN

- Wanneer er een disc die MP3/MPEG-4 bestanden bevat in de speler zit, kunt u geen voorkeurenschermen oproepen.
- Wanneer een voorkeurenscherm op een breedbeeld-TV wordt weergegeven, is het mogelijk dat het bovenste en onderste gedeelte van het voorkeurenscherm afgesneden zijn. In dat geval kunt u de beeldmaatregelaar van de TV gebruiken om dit te corrigeren.

LANGUAGE menu

MENU LANGUAGE

Voor het selecteren van de menutaal die moet worden weergegeven, indien deze taal op de DVD VIDEO disc staat.

Beschikbare opties

ENGLISH, SPANISH, FRENCH, CHINESE, GERMAN, ITALIAN, JAPANESE, taalcode van AA tot ZU

- Als de disc geen menu heeft in de geselecteerde taal, zal de standaardtaal van de disc gebruikt worden.
- Zie "Tabel van talen en hun afkortingen" op blz. 59 voor de taalcodes.
- U kunt deze instelling niet tijdens afspelen wijzigen.

AUDIO LANGUAGE

Voor het selecteren van de gesproken taal die gebruikt moet worden, indien deze taal op de DVD VIDEO disc staat.

Beschikbare opties

ENGLISH, SPANISH, FRENCH, CHINESE, GERMAN, ITALIAN, JAPANESE, taalcode van AA tot ZU

- Als de gesproken taal die geselecteerd is niet op de disc voorkomt, zal de standaardtaal van de disc gebruikt worden.
- Zie "Tabel van talen en hun afkortingen" op blz. 59 voor de taalcodes.
- U kunt deze instelling niet tijdens afspelen wijzigen.

SUBTITLE

Voor het selecteren van de ondertitelingstaal die gebruikt moet worden, indien deze taal op de DVD VIDEO disc staat.

Beschikbare opties

OFF, ENGLISH, SPANISH, FRENCH, CHINESE, GERMAN, ITALIAN, JAPANESE, taalcode van AA tot ZU

- Als de ondertitelingstaal die geselecteerd is niet op de disc voorkomt, zal de standaardtaal van de disc gebruikt worden.
- Zie "Tabel van talen en hun afkortingen" op blz. 59 voor de taalcodes.
- U kunt deze instelling niet tijdens afspelen wijzigen.

ON SCREEN LANGUAGE

Voor het selecteren van de taal voor de OSD beeldscherm-aanduidingen van het apparaat.

Beschikbare opties

ENGLISH, FRENCH, GERMAN

- Sommige beeldscherm-meldingen worden altijd in het Engels getoond, ongeacht de gekozen instelling.

PICTURE menu

MONITOR TYPE

Voor het selecteren van het monitortype om dit aan te passen aan uw TV wanneer u DVD VIDEO discs afspeelt die zijn opgenomen voor breedbeeld-TV's.

Beschikbare opties

16:9, 4:3 LB, 4:3 PS

[16:9] (breedbeeld-televisiescherm): Selecteer deze optie wanneer u een breedbeeld-TV (16:9) op de speler aansluit.



[4:3 LB] ("Letter Box" omzetting): Selecteer deze optie wanneer u de speler op een normale TV (4:3) aansluit. Bij het afspelen van een DVD VIDEO disc die is opgenomen in breedbeeldformaat zullen er zwarte balken boven en onder op het scherm zijn.



[4:3 PS] (Pan Scan omzetting): Selecteer deze optie wanneer u de speler op een normale TV (4:3) aansluit. Bij het afspelen van een DVD VIDEO disc die is opgenomen in breedbeeldformaat wordt het beeld ingezoomd zodat dit het scherm in verticale richting vult, maar worden de linker en rechter zijkanten van het beeld afgesneden. Bij sommige discs zal het beeld in 4:3 LB formaat worden weergegeven ook wanneer u de 4:3 PS instelling selecteert.

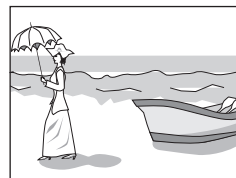

PICTURE SOURCE

Voor het selecteren van de wijze waarop de disc-inhoud wordt verwerkt: verwerken per veld (videobron) of verwerken per frame (filmbron). Door de juiste optie te selecteren wordt een optimale beeldkwaliteit voor het gebruikte brontype verkregen.

Beschikbare opties

AUTO, FILM, VIDEO(NORMAL), VIDEO(ACTIVE)

[AUTO]: Selecteer deze optie wanneer u een disc afspeelt die zowel videobron- of filmbron-materiaal bevat.

De speler herkent het beeldtype (filmbron of videobron) van de huidige disc op basis van de disc-informatie. Gewoonlijk dient u deze optie te selecteren.

[FILM]: Selecteer deze optie bij het afspelen van een filmbron-disc.

[VIDEO(NORMAL)]: Selecteer deze optie bij het afspelen van een videobron-disc met relatief weinig actie.

[VIDEO(ACTIVE)]: Selecteer deze optie bij het afspelen van een videobron-disc met relatief veel actie.

SCREEN SAVER

Voor het in- en uitschakelen van de schermbeveiligingsfunctie. (Zie blz. 39.)

Beschikbare opties

ON, OFF

BACKGROUND

Via dit menu kunt u uw favoriete beeld kiezen voor weergave op het openingsscherm.

Beschikbare opties

STANDARD, USER, SAVE AS BACKGROUND

[STANDARD]: Selecteer deze optie als u het originele JVC beeld als het openingsscherm wilt gebruiken (begin-instelling).

[USER]: Selecteer deze optie als u uw favoriete beeld op het openingsscherm wilt weergeven. Dit onderdeel treedt in werking nadat u een nieuw beeld in het volgende item hebt geregistreerd.

[SAVE AS BACKGROUND]: Selecteer deze optie om een nieuw beeld te registreren. Zie "Wijzigen van het beeld voor het openingsscherm" op blz. 52 om een nieuw beeld te registreren.

Zie "Instellen van uw voorkeuren" op blz. 53 om de instelling te veranderen.

AUDIO menu

DIGITAL AUDIO OUTPUT

Zorg dat dit onderdeel correct is ingesteld wanneer de digitale uitgang van de speler is verbonden met de digitale ingang van externe apparatuur.

Zie "Tabel van digitale uitgangssignalen" op blz. 60 voor het verband tussen de instellingen en de uitgangssignalen.

Beschikbare opties

PCM ONLY, DOLBY DIGITAL/PCM, STREAM/PCM

[PCM ONLY]: selecteer deze optie wanneer de DIGITAL OUT aansluiting van de speler is verbonden met een "lineaire PCM" digitale ingang van andere audioapparatuur.

[DOLBY DIGITAL/PCM]: selecteer deze optie wanneer de digitale ingang van een Dolby Digital decoder of een versterker met een ingebouwde Dolby Digital decoder met deze speler is verbonden.

Wanneer deze optie geselecteerd is en een disc wordt afgespeeld die is opgenomen met MPEG Multichannel formaat, zal een lineair PCM digitaal signaal worden uitgestuurd.

[STREAM/PCM]: selecteer deze optie wanneer de digitale ingang van een versterker met een ingebouwde DTS, MPEG Multichannel of Dolby Digital decoder, of een afzonderlijke eenheid met een dergelijke decoder, met deze speler is verbonden.

- Bij sommige DVD VIDEO discs die niet volledig tegen kopiëren zijn beveiligd, kan er een 20 of 24 bits digitaal signaal worden uitgestuurd.
- Wanneer een DVD VIDEO of audio-CD disc met DTS wordt afgespeeld, kunt u een DTS-decoder gebruiken om de juiste signalen via uw luidsprekers weer te geven.

ANALOG DOWN MIX

Stel dit menu-onderdeel correct in overeenkomstig de eigenschappen van uw geluidsinstallatie, zodat een DVD VIDEO disc die is opgenomen met meerkanaals surroundgeluid juist wordt weergegeven.

Beschikbare opties

DOLBY SURROUND, STEREO

[DOLBY SURROUND]: selecteer deze optie voor het luisteren naar meerkanaals surroundgeluid wanneer de analoge AUDIO OUT aansluitingen van de speler zijn verbonden met een surround-decoder.

[STEREO]: selecteer deze optie voor het luisteren naar normaal tweekanaals stereogeluid wanneer de analoge AUDIO OUT aansluitingen van de speler zijn verbonden met een stereo versterker/receiver of een TV-toestel, of wanneer u het geluid van een DVD VIDEO disc wilt opnemen op een minidisc, cassette enz.

D. RANGE CONTROL

Gebruik dit menu-onderdeel om een goede geluidskwaliteit te verkrijgen van het signaal dat vanaf de analoge AUDIO OUT aansluitingen komt wanneer DVD VIDEO discs opgenomen met Dolby Digital met laag of middelmatig volume worden weergegeven.

Beschikbare opties

WIDE RANGE, NORMAL, TV MODE

[WIDE RANGE]: selecteer deze optie om het geluid weer te geven met een zo groot mogelijk dynamisch bereik zodat u kunt genieten van een krachtige weergave.

[NORMAL]: gewoonlijk dient u deze optie te selecteren.

[TV MODE]: selecteer deze optie als het geluidsniveau van een DVD VIDEO disc lager is dan het geluidsniveau van een TV-programma. U kunt dan ook geluid dat een lager volume heeft duidelijk horen.

OUTPUT LEVEL

Gebruik deze functie om het niveau te verzwakken van het signaal dat uitgestuurd wordt via de AUDIO OUT aansluitingen van het apparaat.

Beschikbare opties

STANDARD, LOW

- Selecteer [LOW] als het geluid dat wordt weergegeven via de luidsprekers vervormd is.

OTHERS menu

RESUME

Gebruik dit menu-onderdeel voor het selecteren van de instelling voor de hervattingsfunctie.

Zie blz. 39 voor nadere bijzonderheden betreffende de hervattingsfunctie.

Beschikbare opties

ON, OFF, DISC RESUME

[ON]: als deze optie wordt geselecteerd, kan de speler het afspelen van de disc hervatten vanaf het punt waar dit werd onderbroken, mits de disc nog in de lade is.

[OFF]: selecteer deze optie om de hervattingsfunctie uit te schakelen.

[DISC RESUME]: als deze optie wordt geselecteerd, werkt de hervattingsfunctie voor de laatste 30 discs die zijn afgespeeld. De speler onthoudt het onderbrekingspunt van de laatste 30 discs die zijn afgespeeld, ook nadat de discs uit de lade zijn genomen.

ON SCREEN GUIDE

De speler kan pictogrammen en tekst op het beeldscherm tonen om aan te geven wat er met de disc of de speler gebeurt.

Voorbeelden van beeldscherm-pictogrammen: 

Beschikbare opties

ON, OFF

[ON]: selecteer deze optie om de beeldscherm-pictogrammen te tonen.

AUTO STANDBY

Wanneer de speler langer dan 30 minuten of 60 minuten in de stopstand staat, zal deze automatisch in de ruststand (standby) komen te staan.

Beschikbare opties

60, 30, OFF

PARENTAL LOCK

Wanneer deze optie is geselecteerd, verschijnt bij indrukken van ENTER op de afstandsbediening het PARENTAL LOCK display dat hieronder is afgebeeld. Via dit display kunt u het afspelen van DVD VIDEO discs blokkeren om te voorkomen dat kinderen bepaalde scènes zien.

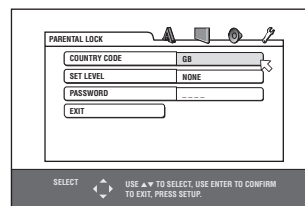

- Zie blz. 56 voor nadere bijzonderheden betreffende de Parental Lock instelling.

Zie "Instellen van uw voorkeuren" op blz. 53 om de instelling te veranderen.



4 Druk op ▲/▼ om de landcode te selecteren.

Selecteer de code van het land waarvan de normen gebruikt zijn voor de beoordeling van de inhoud van de DVD VIDEO disc.

Zie "Land/gebiedcodelijst voor Parental Lock" op blz. 58.

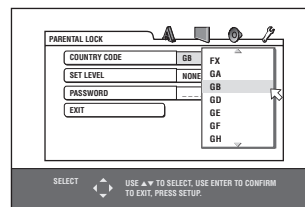

5 Druk op ENTER.

↩ wordt verplaatst naar [SET LEVEL].

6 Druk op ENTER om het afrolmenu te laten verschijnen.

In het afrolmenu zijn [NONE] en de niveaus [8] t/m [1] beschikbaar.

Bij [NONE] is er geen beperking in de weergave. Niveau [1] is het hoogste (en strengste) niveau. Discs met een strengere beoordeling dan het geselecteerde niveau, worden beperkt.

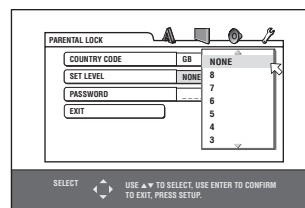

7 Druk op ▲/▼ om het gewenste niveau voor de Parental Lock in te stellen en druk dan op ENTER.

↩ wordt verplaatst naar [PASSWORD].

8 Voer met de cijfertoetsen (0 t/m 9) een wachtwoord in bestaande uit vier cijfers.

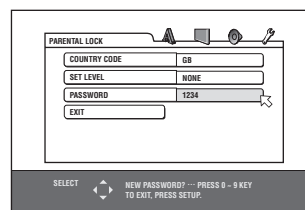

9 Druk op ENTER.

De Parental Lock functie is ingesteld.

↩ wordt verplaatst naar [EXIT]. Druk nog een keer op ENTER om terug te keren naar het [OTHERS] menu van het voorkeurscherm.

Tip

Als u in stap 8 een ongewenst wachtwoord hebt ingevoerd, moet u een nieuw wachtwoord invoeren voordat u op ENTER drukt.

Afspelen voor kinderen beperken

Met deze functie kunt u de weergave van DVD VIDEO discs met gewelddadige (en andere) beelden beperken tot een door u bepaald niveau. Als u bijvoorbeeld een speelfilm hebt die scènes met veel geweld bevat en die de Parental Lock functie ondersteunt, kunt u de betreffende scènes weglaten of vervangen door andere scènes om te voorkomen dat kinderen ernaar kijken.

De Parental Lock de eerste maal instellen



1 Laat in de stopstand het OTHERS menu verschijnen.

2 Druk op ▲/▼ om ↩ op [PARENTAL LOCK] te zetten en druk dan op ENTER.

Het Parental Lock display verschijnt op het TV-scherm.

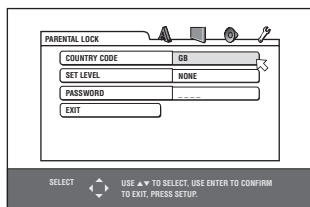

3 Terwijl ↩ naar [COUNTRY CODE] wijst, drukt u op ENTER om het afrolmenu te laten verschijnen.

Wijzigen van de Parental Lock instellingen



U kunt de Parental Lock instellingen altijd veranderen.

1 Laat in de stopstand het OTHERS menu verschijnen.

2 Druk op ▲/▼ om  op [PARENTAL LOCK] te zetten en druk dan op ENTER.

Het Parental Lock display verschijnt op het TV-scherm.

3 Terwijl  naar [PASSWORD] wijst, voert u met de cijfertoetsen uw huidige viercijferig wachtwoord in en drukt dan op ENTER.

 wordt verplaatst naar [COUNTRY CODE] als u het juiste wachtwoord invoert.

Als u een verkeerd wachtwoord invoert, verschijnt de melding [WRONG! RETRY...] op het TV-scherm. U kunt dan niet verder gaan naar de volgende stap.

Als u uw wachtwoord bent vergeten, voert u "8888" in. Het huidige wachtwoord wordt dan gewist en u kunt een nieuw wachtwoord instellen.

4 Om de [COUNTRY CODE] of [SET LEVEL] instelling te wijzigen, drukt u op ENTER om het bijbehorende arolmenu te laten verschijnen wanneer  op het betreffende onderdeel staat.

5 Druk op ▲/▼ om de gewenste optie te selecteren en druk dan op ENTER.

Als u de landcode wijzigt, moet u opnieuw het Parental Lock niveau selecteren.

6 Terwijl  naar [PASSWORD] wijst, voert u met de cijfertoetsen een wachtwoord in dat uit vier cijfers bestaat.

Het wachtwoord dat u in deze stap invoert, wordt het nieuwe wachtwoord. Als u het wachtwoord niet wilt veranderen, voert u hetzelfde wachtwoord in als voorheen.

7 Druk op ENTER.

 wordt verplaatst naar [EXIT]. Druk nog een keer op ENTER om terug te keren naar het [OTHERS] menu van het voorkeurscherm.

OPMERKING

Als u in de voorgaande stap 3 vaker dan driemaal een verkeerd wachtwoord invoert, wordt  automatisch naar [EXIT] verplaatst en zal ▲/▼ niet werken.

Tijdelijk opheffen van de Parental Lock



Als u een hoog Parental Lock niveau hebt gekozen, is het mogelijk dat sommige discs niet afgespeeld kunnen worden. Wanneer u een dergelijke disc plaatst om deze af te spelen, verschijnt het Parental Lock display op het TV-scherm met de vraag of u de Parental Lock functie tijdelijk wilt opheffen.

1 Druk op ▲/▼ om  op [TEMPORARY RELEASE] te zetten en druk dan op ENTER.

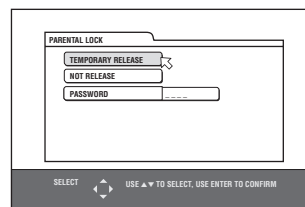

2 Voer met de cijfertoetsen (0 t/m 9) uw viercijferig wachtwoord in.

De Parental Lock wordt opgeheven en de speler begint met afspelen.

Als u een verkeerd wachtwoord invoert, verschijnt de melding [WRONG! RETRY...] op het TV-scherm. Voer dan het juiste wachtwoord in.

OPMERKING

Als u in de voorgaande stap 2 vaker dan driemaal een verkeerd wachtwoord invoert, wordt  automatisch naar [NOT RELEASE] verplaatst en zal ▲/▼ niet werken.

Aanvullende informatie

—XV-N312S/XV-N310B

Land/gebiedcodelijst voor Parental Lock

(voor blz. 56)

AD	Andorra	ER	Eritrea	LB	Libanon	SB	Salomonseilanden
AE	Verenigde Arabische Emiraten	ES	Spanje	LC	Sint Lucia	SC	Seychellen
AF	Afghanistan	ET	Ethiopië	LI	Liechtenstein	SD	Soedan
AG	Antigua en Barbuda	FI	Finland	LK	Sri Lanka	SE	Zweden
AI	Anguilla	FJ	Fiji	LR	Liberië	SG	Singapore
AL	Albanië	FK	Falklandeilanden	LS	Lesotho	SH	Sint Helena
AM	Armenië	FM	Federale Staten van Micronesië	LT	Litouwen	SI	Slovenië
AN	Nederlandse Antillen	FO	Faroe-eilanden	LU	Luxemburg	SJ	Svalbard en Jan Mayen
AO	Angola	FR	Frankrijk	LV	Letland	SK	Slowakije
AQ	Antarctica	FX	Frankrijk, Metropolitan	LY	Libië	SL	Sierra Leone
AR	Argentinië	GA	Gabon	MA	Marokko	SM	San Marino
AS	Amerikaans Samoa	GB	Groot-Brittannië	MC	Monaco	SN	Senegal
AT	Oostenrijk	GD	Grenada	MD	Moldavië, Republiek van	SO	Somalië
AU	Australië	GE	Georgië	MG	Madagaskar	SR	Suriname
AW	Aruba	GF	Frans-Guyana	MH	Marshalleilanden	ST	Sao Tome en Principe
AZ	Azerbeidzjan	GH	Ghana	ML	Mali	SV	El Salvador
BA	Bosnië-Herzegovina	GI	Gibraltar	MM	Myanmar	SY	Syrië, Arabische Republiek
BB	Barbados	GL	Groenland	MN	Mongolië	SZ	Swaziland
BD	Bangladesh	GM	Gambia	MO	Macau	TC	Turks- en Caicoseilanden
BE	België	GN	Guinee	MP	Noordelijke Marianen-eilanden	TD	Tsjaad
BF	Burkina Faso	GP	Guadeloupe	MQ	Martinique	TF	Fransé Zuidelijke gebieden
BG	Bulgarije	GQ	Equatoriaal-Guinea	MR	Mauritanië	TG	Togo
BH	Bahrein	GR	Griekenland	MS	Montserrat	TH	Thailand
BI	Burundi	GS	Zuid-Georgia en de Zuidelijke Sandwicheilanden	MT	Malta	TJ	Tadzjikistan
BJ	Benin	GT	Guatamala	MU	Mauritius	TK	Tokelau
BM	Bermuda	GU	Guam	MV	Maldiven	TM	Turkmenistan
BN	Brunei Darussalam	GW	Guinee-Bissau	MW	Malawi	TN	Tunesië
BO	Bolivia	GY	Guyana	MX	Mexico	TO	Tonga
BR	Brazilië	HK	Hongkong	MY	Maleisië	TP	Oost-Timor
BS	Bahama-eilanden	HM	Heard en McDonald (eilanden)	MZ	Mozambique	TR	Turkije
BT	Bhutan	HN	Honduras	NA	Namibië	TT	Trinidad en Tobago
BV	Bouvet (eiland)	HR	Kroatië	NC	Nieuw-Caledonië	TV	Tuvalu
BW	Botswana	HT	Haïti	NE	Niger	TW	Taiwan
BY	Belarus	HU	Hongarije	NF	Norfolk (eiland)	TZ	"Tanzania, Verenigde Republiek van"
BZ	Belize	ID	Indonesië	NG	Nigerië	UA	Oekraïne
CA	Canada	IE	Ierland	NI	Nicaragua	UG	Oeganda
CC	Cocos (Keeling) eilanden	IL	Israël	NL	Nederland	UM	Verenigde Staten Minor Outlying eilanden
CF	Centraal-Afrikaanse Republiek	IN	India	NO	Noorwegen	US	Verenigde Staten
CG	Congo	IO	Britse gebiedsdelen in de Indische Oceaan	NP	Nepal	UY	Uruguay
CH	Zwitserland	IQ	Irak	NR	Nauru	UZ	Oezbekistan
CI	Ivoorkust	IR	Iran (Islamitische Republiek van)	NU	Niue	VA	Vaticaanstad
CK	Cookeilanden	IS	IJsland	NZ	Nieuw-Zeeland	VC	Sint Vincent en de Grenadinen
CL	Chili	IT	Italië	OM	Oman	VE	Venezuela
CM	Kameroen	JM	Jamaica	PA	Panama	VG	Maagdeneilanden (Brits)
CN	China	KE	Kenya	PE	Peru	VI	Maagdeneilanden (VS)
CO	Colombia	KG	Kirgizië	PF	Frans-Polynesië	VN	Vietnam
CR	Costa Rica	KH	Cambodjaë	PG	Papua Nieuw-Guinea	VU	Vanuatu
CU	Cuba	KI	Kiribati	PH	Filipijnen	WF	Wallis en Futuna eilanden
CV	Kaapverdië	KM	Comoren	PK	Pakistan	WS	Samoa
CX	Christmaseiland	KN	Sint Kitts en Nevis	PL	Polen	YE	Jemen
CY	Cyprus	KP	Noord-Korea	PM	Sint Pierre en Miquelon	YT	Mayotte
CZ	Tsjechische Republiek	KR	Zuid-Korea	PN	Pitcairn	YU	Joegoslavië
DE	Duitsland	KW	Koeweit	PR	Puerto Rico	ZA	Zuid-Afrika
DJ	Djibouti	KY	Caymaneilanden	PT	Portugal	ZM	Zambia
DK	Denemarken	KZ	Kazachstan	PW	Palau	ZR	Zaire
DM	Dominica	LA	Democratische Volksrepubliek Laos	PY	Paraguay	ZW	Zimbabwe
DO	Dominicaanse Republiek			QA	Qatar		
DZ	Algerije			RE	Réunion		
EC	Ecuador			RO	Roemenië		
EE	Estland			RU	Russische Federatie		
EG	Egypte			RW	Rwanda		
EH	West-Sahara			SA	Saoedi-Arabië		

Tabel van talen en hun afkortingen

(voor blz. 45 en 54)

AA	Afar	FA	Perzisch	KM	Cambodjaans	OM	(Afar) Oromo	SU	Sudanees
AB	Abkhaziaans	FI	Fins	KN	Kannada	OR	Oriya	SV	Zweeds
AF	Afrikaans	FJ	Fijiaans	KO	Koreaans (KOR)	PA	Punjabi	SW	Swahili
AM	Amharic	FO	Faroese	KS	Kashmiri	PL	Pools	TA	Tamil
AR	Arabisch	FY	Fries	KU	Koerdisch	PS	Pashto; Pushto	TE	Telugu
AS	Assamitisch	GA	Iers	KY	Kirghiz	PT	Portugees	TG	Tajik
AY	Aymara	GD	Schots-Galisch	LA	Latijns	QU	Quechua	TH	Thais
AZ	Azarbaijani	GL	Galiciaans	LN	Lingala	RM	Rhaeto-Romance	TI	Tigrinya
BA	Bashkir	GN	Guarani	LO	Laotiaans	RN	Kirundi	TK	Turkmen
BE	Byelorussisch	GU	Gujarati	LT	Litouws	RO	Romeens	TL	Tagalog
BG	Bulgaars	HA	Hausa	LV	Lets	RU	Russisch	TN	Setswane
BH	Bihari	HI	Hindi	MG	Malagassisch	RW	Kinyarwanda	TO	Tonga
BI	Bislama	HR	Kroatisch	MI	Maori	SA	Sanskriet	TR	Turks
BN	Bengaals	HU	Hongaars	MK	Macedonisch	SD	Sindhi	TS	Tsonga
BO	Tibetaans	HY	Armeens	ML	Malayalam	SG	Sangho	TT	Tatar
BR	Bretons	IA	Interlingua	MN	Mongools	SH	Servo-Kroatisch	TW	Twi
CA	Catalaans	IE	Interlingue	MO	Moldaviaans	SI	Sinhalees	UK	Okraens
CO	Corsicaans	IK	Inupiak	MR	Marathi	SK	Slowaaks	UR	Urdu
CS	Tsjechisch	IN	Indonesisch	MS	Maleis (MAY)	SL	Sloveens	UZ	Uzbek
CY	Welsh	IS	IJslands	MT	Maltezisch	SM	Samoaans	VI	Vietnamees
DA	Deens	IW	Hebreeuws	MY	Burmees	SN	Shona	VO	Volapck
DZ	Bhutani	JI	Jiddisch	NA	Nauru	SO	Somalisch	WO	Wolof
EL	Grieks	JW	Javaans	NE	Nepali	SQ	Albanees	XH	Xhosa
EO	Esperanto	KA	Georgisch	NL	Nederlands	SR	Servisch	YO	Yoruba
ET	Estlands	KK	Kazakh	NO	Noors	SS	Siswati	ZU	Zulu
EU	Baskisch	KL	Groenlands	OC	Occitaans	ST	Sesotho		

Tabel van digitale uitgangssignalen

(voor blz. 55)

Type disc	Uitgangssignaal		
	PCM ONLY	DOLBY DIGITAL/PCM	STREAM/PCM
DVD met 48/44,1 kHz, 16/20/24 bit lineaire PCM	48/44,1 kHz, 16 bit, stereo lineaire PCM		
DVD met DTS	48 kHz, 16 bit, stereo lineaire PCM		DTS bitstream
DVD met Dolby Digital	48 kHz, 16 bit, stereo lineaire PCM	Dolby Digital bitstream	
DVD met MPEG Multichannel	48 kHz, 16 bit, stereo lineaire PCM		MPEG bitstream
SVCD/video-CD/audio-CD	44,1 kHz, 16 bit, stereo lineaire PCM		
Audio-CD met DTS	48 kHz, 16 bit, stereo lineaire PCM		DTS bitstream
CD-R/RW met MP3	Lineaire PCM		
CD-R/RW met MPEG-4	Geen uitvoer		

Verklarende woordenlijst

ASF

ASF is de afkorting voor "Advanced Streaming Format" en duidt een datacompressieformaat voor streaming aan dat ontwikkeld is door Microsoft Corporation. ASF kan diverse gegevenstypen bevatten zoals audio, video en tekst.

Beeldverhouding

De beeldverhouding geeft de vorm van de rechthoek van het TV-beeld aan. Het is de verhouding tussen de breedte van het beeld en de hoogte. Bij een normale TV is de beeldverhouding 4:3.

Bitstream

Dit is de digitale vorm van de meerkanaals audiogegevens (5.1-kanaals) voordat deze gedecodeerd zijn in de diverse kanalen.

Component-video

Videosignalen die uit drie kanalen van afzonderlijke informatie bestaan die samen het beeld vormen. Er zijn verschillende typen component-video zoals R/G/B/ en Y/C_B(P_B)/C_R(P_R).

Composiet-video

Een enkelvoudig videosignaal dat gebruikt wordt in de meeste niet-professionele videoproducten en dat alle luminantie-, kleur- en synchronisatie-informatie bevat.

Dolby Digital (AC3)

Een zeskanaals geluidssysteem dat bestaat uit een linker, midden, rechter, links-achter, rechts-achter en LFE (lagefrequentie-effect kanaal, voor gebruik met een subwoofer) kanaal. Alle signaalverwerking wordt digitaal uitgevoerd. Niet alle Dolby Digital discs bevatten zes (5.1) kanalen voor de informatie.

Dolby Surround/Dolby Pro Logic

Bij Dolby Surround worden vier voor- en achterkanalen zodanig in twee kanalen vastgelegd dat een decoder naderhand de vier originele kanalen weer kan herstellen. Aangezien de audio in twee kanalen wordt vastgelegd, kan deze op natuurlijke wijze via een tweekanaals stereosysteem worden weergegeven. Dolby Pro Logic heeft directionele circuits in de signaalverwerking aan de decoder-zijde (waardoor het niveau van bepaalde kanalen wordt verhoogd en het niveau van andere, stille kanalen wordt verlaagd), om zo een groter ruimtelijk perspectief te verkrijgen, en voegt tevens een middenluidspreker toe die voornamelijk voor de dialoog is bedoeld. Het resultaat is een aanzienlijk verbeterde kanaalscheiding.

Down-mix

Interne stereo-mix van meerkanaals surroundgeluid in een DVD-speler. De down-mix signalen worden uitgestuurd via de stereo uitgangsaansluitingen.

DTS

Dit is een audio-coderingsformaat voor digitale audio dat bestaat uit zes (5.1) kanalen, ongeveer hetzelfde als bij Dolby Digital. Voor dit systeem is een decoder vereist in de speler of in een externe receiver. DTS is de afkorting voor Digital Theater Systems. Niet alle DTS-discs bevatten zes (5.1) kanalen voor de informatie.

Dynamisch bereik

Het verschil tussen de luidste en de zachtste geluiden.

Hoofdstuk/Titel

Een hoofdstuk is de kleinste indeling-eenheid en een titel is de grootste indeling-eenheid op een DVD VIDEO. Een hoofdstuk is een onderdeel van een titel en komt overeen met een track op een video-CD of audio-CD.

Interlaced scanning

Bij een conventioneel videosysteem wordt het volledige beeld via twee fasen op de beeldmonitor geschreven. Het interlaced scanningsysteem plaatst de lijnen van de tweede helft van het beeld tussen de lijnen van de eerste helft van het beeld.

JPEG

Een populair bestandsformaat voor compressie en opslag van stilstaande beelden. "JPEG" is de afkorting voor "Joint Photographic Experts Group".

Het JPEG formaat is onderverdeeld in drie subtypen:

- baseline JPEG: wordt gebruikt voor digitale camera's, het web enz.
- progressieve JPEG: wordt gebruikt voor het web.
- verliesvrije JPEG: dit is een oud type, wordt nog maar zelden gebruikt.

Lineaire PCM audio

PCM is de afkorting voor "Pulse Code Modulation". Lineaire PCM is de gebruikelijke methode voor het digitaal coderen van geluid zonder compressie. Deze methode wordt gebruikt voor de audiotracks op DVD VIDEO discs, audio-CD's enz.

MP3

MP3 is de afkorting voor "MPEG-1 Audio Layer-3". Dit is een audiocompressieformaat. Met MP3 kan de bestandsgrootte tot ongeveer 1:10 worden teruggebracht.

MPEG-4

MPEG-4 is een audio/video-datacompressieformaat dat zeer efficiënt is en meer stabiel dan MPEG-1 en MPEG-2.

MPEG Multichannel

Deze voorziening breidt het 5.1-kanaals audioformaat dat op een disc is opgenomen uit naar een 7.1-kanaals formaat. Door deze uitbreiding van het 5.1-kanaals geluid kunt u op gemakkelijke wijze een filmbioscoop-geluidsomgeving in uw huiskamer creëren.

PAL (Phase Alternation by Line)

Een kleuren-televisiesysteem dat door de meeste landen in West-Europa wordt gebruikt.

PBC

PBC is de afkorting voor "Playback control" en duidt een methode aan voor het afspelen van video-CD's (VCD). Bij gebruik van PBC vindt interactie met de disc via menu's plaats.

Progressive scanning

Bij progressive scanning worden alle horizontale lijnen van een beeld in een keer, als een enkel frame, weergegeven. Een DVD-speler met progressive scanning zet de interlaced video van een DVD om in progressive formaat voor aansluiting op een progressive beeldscherm. Dit resulteert in een aanzienlijke verbetering van de verticale resolutie.

RGB

Dit is de afkorting voor Rood, Groen en Blauw. Kleurenmonitors en kleurentelevisies kunnen verschillende kleuren weergeven door deze drie kleuren te mengen.

Track

Dit is de kleinste indeling-eenheid op een SVCD, video-CD en audio-CD disc.

Bediening van andere JVC toestellen

U kunt de bijgeleverde afstandsbediening behalve voor de receiver/DVD-speler ook voor het bedienen van andere JVC apparaten gebruiken.

- Zie tevens de gebruiksaanwijzingen van de andere toestellen.
 - Bepaalde JVC videorecorders accepteren twee soorten bedieningssignalen—afstandsbedieningssignalen "A" en "B". Deze afstandsbediening is geschikt voor videorecorders waarvan "A" voor de bedieningssignalen is ingesteld.
- Richt de afstandsbediening voor het bedienen van andere componenten naar de afstandsbedieningssensor op het te bedienen component.

Druk de functieschakelaar in de stand voor de bron die u wilt bedienen.

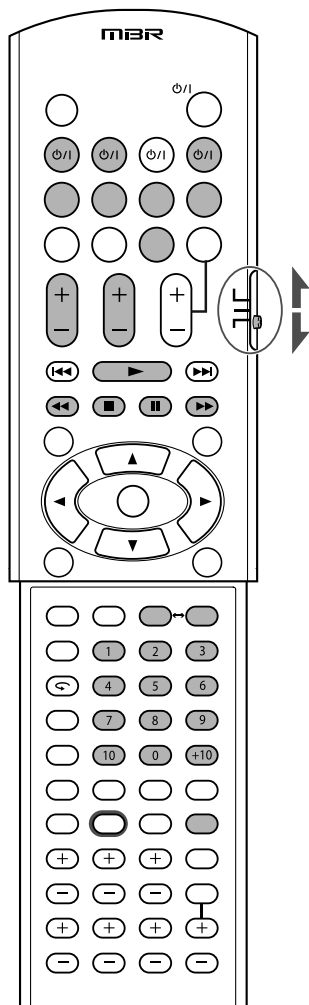

Bediening van andere JVC toestellen

■ TV

Druk de functieschakelaar naar "AUDIO/TV/VCR/STB".

U kunt altijd de volgende bedieningen uitvoeren:

TV \odot /I:	Voor het in- en uitschakelen van de TV.
TV VOL +/-:	Voor het instellen van het volume van de TV.
TV/VIDEO:	Voor het veranderen van de ingangsfunctie (video-ingang en TV-tuner) van de TV.

Na een druk op TV kunt u de volgende bedieningen voor de TV uitvoeren.

CHANNEL +/-:	Voor het veranderen van kanaalnummer.
1 - 9, 0, +10:	Voor het kiezen van kanaalnummers.
TV RETURN (10):	Functioneert als de TV RETURN toets.

■ Videorecorder

Druk de functieschakelaar naar "AUDIO/TV/VCR/STB".

U kunt altijd de volgende bedieningen uitvoeren:

VCR \odot /I:	Voor het in- en uitschakelen van de videorecorder.
-----------------	--

Na een druk op VCR kunt u de volgende bedieningen voor de videorecorder uitvoeren.

CHANNEL +/-:	Voor het veranderen van kanaalnummer van de videorecorder.
1 - 9, 0:	Voor het kiezen van kanaalnummers van de videorecorder.
▶:	Voor het starten van de weergave.
■:	Voor het stoppen van de weergave.
II:	Voor het pauzeren van de weergave. Druk op ▶ om de weergave weer te starten.
▶▶:	Voor het snel doorspoelen van een videoband.
◀◀:	Voor het terugspoelen van een videoband.
REC PAUSE:	Voor het pauzeren van de opname. Druk nogmaals op deze toets en vervolgens op ▶ om de opname weer te starten.

■ DVD-recorder

Druk de functieschakelaar naar "DVR".

Nadat de functieschakelaar in de juiste stand is gedrukt, kunt u behalve de bedieningen voor de DVD-speler als beschreven op bladzijden 37 tot 57, ook de volgende bedieningen voor de DVD-recorder uitvoeren.

Zie tevens de bij de DVD-recorder geleverde gebruiksaanwijzing voor details.

DVR/DVD \odot /I:	Voor het in- en uitschakelen van de DVD-recorder.
CHANNEL +/-:	Voor het veranderen van kanaalnummer van de DVD-recorder.
REC PAUSE:	Voor het pauzeren van de opname. Druk nogmaals op deze toets en vervolgens op ▶ om de opname weer te starten.
DVD, HDD (Voor DVD-recorders met HDD-deck):	Voor het kiezen van de DVD-recorder of het HDD-deck.

Bediening van componenten van een ander merk

U kunt de bijgeleverde afstandsbediening ook voor het bedienen van apparatuur van andere merken gebruiken door de afstandsbedieningssignalen te veranderen.

- Zie tevens de gebruiksaanwijzingen van de andere betreffende componenten.
- Voor bediening van componenten van een ander merk met deze afstandsbediening, moet u eerst de vereiste merkcode voor de betreffende, STB, videorecorder en TV instellen.
- Na het vervangen van de batterijen van de afstandsbediening moet u de merkcode opnieuw instellen.

❑ Veranderen van de zendbare signalen voor bediening van een TV

Druk de functieschakelaar naar "AUDIO/TV/VCR/STB".

1 Houd TV  ingedrukt.

2 Druk op TV.

3 Voer de merkcode met de 1 – 9 en 0 cijfertoetsen in.

Zie "Merkcodes voor TV" hier rechts.

4 Laat TV  los.

U kunt altijd de volgende bedieningen voor de TV uitvoeren.

TV  /I:	Voor het in- en uitschakelen van de TV.
--	---

TV VOL +/-:	Voor het instellen van het volume van de TV.
-------------	--

TV/VIDEO:	Voor het veranderen van de ingangsfunctie (TV of VIDEO).
-----------	--

Na een druk op TV kunt u de volgende bedieningen voor de TV uitvoeren.

CHANNEL +/-:	Voor het veranderen van kanaalnummer.
--------------	---------------------------------------

1 – 9, 0, +10 (100+):	Voor het kiezen van kanaalnummers.
-----------------------	------------------------------------

Zie de bij uw TV geleverde gebruiksaanwijzing voor details.

5 Probeer de TV te bedienen door op TV  te drukken.

U heeft de juiste code ingevoerd indien de TV nu wordt in- of uitgeschakeld.

Indien er meerdere codes voor het merk van uw TV worden gegeven, moet u de diverse codes proberen totdat u de juiste heeft gevonden.

Merkcodes voor TV

Merk	Codes
JVC	01
Akai	02, 05
Blaupunkt	03
Daewoo	09, 30, 31
Fenner	04, 30, 31
Fisher	05
Grundig	06
Hitachi	07, 08
Irradio	02, 05
Magnavox	09
Mitsubishi	10, 32
Miver	03
Nokia	11, 33
Nordmende	12, 13, 17, 25, 26, 27
Orion	14
Panasonic	15, 16
Philips	09
Saba	12, 13, 17, 25, 26, 27
Samsung	09, 18, 31
Sanyo	05
Schneider	02, 05
Sharp	19
Sony	20, 21, 22, 23, 24
Telefunken	12, 13, 17, 25, 26, 27
Thomson	12, 13, 17, 25, 26, 27, 29
Toshiba	28

Fabrieksinstelling: 01

❑ Veranderen van de zendbare signalen voor bediening van een videorecorder

Druk de functieschakelaar naar "AUDIO/TV/VCR/STB".

1 Houd VCR  ingedrukt.

2 Druk op VCR.

3 Voer de merkcode met de 1 – 9 en 0 cijfertoetsen in.

Zie "Merkcodes voor videorecorder" op bladzijde 64.

4 Laat VCR  los.

U kunt altijd de volgende bedieningen voor de videorecorder uitvoeren.

VCR  /I:	Voor het in- en uitschakelen van de videorecorder.
---	--

Na een druk op VCR kunt u de volgende bedieningen voor de videorecorder uitvoeren.

CHANNEL +/-:	Voor het veranderen van kanaalnummer van de videorecorder.
--------------	--

1 – 9, 0:	Voor het kiezen van kanaalnummers van de videorecorder.
-----------	---

 :	Voor het starten van de weergave.
---	-----------------------------------

 :	Voor het stoppen van de weergave.
---	-----------------------------------

 :	Voor het pauzeren van de weergave.
---	------------------------------------

 :	Voor het snel doorspoelen van een videoband.
---	--

 :	Voor het terugspoelen van een videoband.
---	--

Zie de bij uw videorecorder geleverde gebruiksaanwijzing voor details.

5 Probeer de videorecorder te bedienen door op VCR $\odot/|$ te drukken.

U heeft de juiste code ingevoerd indien de videorecorder nu wordt in- of uitgeschakeld.

Indien er meerdere codes voor het merk van uw videorecorder worden gegeven, moet u de diverse codes proberen totdat u de juiste heeft gevonden.

Merkcodes voor videorecorder

Merk	Codes
JVC	01
Akai	02, 36
Bell+Howell	03, 16
Blaupunkt	04
CGM	03, 05, 16
Daewoo	34
Digital	05
Fisher	03, 16
GE	06
Grundig	07
Hitachi	08, 09
Loewe	05, 10, 11
Magnavox	04, 05
Mitsubishi	12, 13, 14, 15
Nokia	16
Nordmende	17, 18, 19, 31
Orion	20
Panasonic	21
Philips	05, 22
Phonola	05
Saba	17, 18, 19, 23, 31
Samsung	24, 25
Sanyo	03, 16
Sharp	26, 27
Siemens	07
Sony	28, 29, 30, 35
Telefunken	17, 18, 19, 31, 32
Toshiba	33

Fabrieksinstelling: 01

Veranderen van de zendbare signalen voor bediening van een STB

Druk de functieschakelaar naar "AUDIO/TV/VCR/STB".

- 1 Houd STB $\odot/|$ ingedrukt.
- 2 Druk op STB CONTROL.
- 3 Voer de merkcode met de 1 – 9 en 0 cijfertoetsen in.

Zie "Merkcodes voor STB" hier rechts.

4 Laat STB $\odot/|$ los.

U kunt altijd de volgende bedieningen voor de STB uitvoeren.

STB $\odot/|$: Voor het in- en uitschakelen van de STB.

Na een druk op STB CONTROL kunt u de volgende bedieningen voor de STB uitvoeren.

CHANNEL +/-: Voor het veranderen van kanaalnummer van de STB.

1 – 9, 0: Voor het kiezen van kanaalnummers van de STB.

Zie de bij uw STB geleverde gebruiksaanwijzing voor details.

5 Probeer de STB te bedienen door op STB $\odot/|$ te drukken.

U heeft de juiste code ingevoerd indien de STB nu wordt in- of uitgeschakeld.

Indien er meerdere codes voor het merk van uw STB worden gegeven, moet u de diverse codes proberen totdat u de juiste heeft gevonden.

Merkcodes voor STB

Merk	Codes
JVC	01, 02
Amstrad	03, 04, 05, 06, 33
BT	01
Canal Stellite	22
Canal +	22
D-Box	26
Echostar	19, 20, 21, 23
Finlux	11
Force	30
Galaxis	29
Grundig	07, 08
Hirschmann	07, 19, 39
ITT Nokia	11
Jerrold	16
Kathrein	13, 14, 36
Luxor	11
Mascom	34
Maspro	13
Nokia	26, 28, 35
Pace	10, 27, 33
Panasonic	15
Philips	09, 25
RFT	12
Saba	37
Sagem	24, 31
Salora	11
Selector	31
Skymaster	12, 38
Thomson	37
TPS	24
Triax	32
Videoway	17, 18
Wisi	07

Fabrieksinstelling: 01

De merkcodes kunnen zonder voorafgaande kennisgeving worden veranderd. Indien de codes werden veranderd, is het mogelijk dat u het betreffende component niet met deze afstandsbediening kunt bedienen.

Oplossen van problemen

Gebruik deze tabel voor het oplossen van mogelijke problemen. Neem contact op met een JVC-onderhoudsdienst indien u het probleem niet op kunt lossen.

Bediening van receiver —RX-E5S/RX-E51B

Stroom

De spanning kan niet worden ingeschakeld.

- ➔ De stekker van het netsnoer is niet aangesloten. Steek de stekker in een stopcontact.

De receiver wordt uitgeschakeld (en de standbyfunctie wordt geactiveerd).

- ➔ De luidsprekers zijn overbelast door een te hoog volume.
 1. Stop de weergave van de bron.
 2. Schakel het toestel weer in en stel het volume in.
- ➔ De luidsprekers zijn overbelast vanwege kortsluiting bij de luidsprekeraansluitingen. Controleer vervolgens de luidsprekeraansluitingen. Raadpleeg de plaats van aankoop indien de luidsprekersnoeren geen kortsluiting maken.
- ➔ De receiver is door een hoog voltage overbelast. Trek de stekker uit het stopcontact en raadpleeg vervolgens de plaats van aankoop.

“OVER HEAT” knippert op het display en vervolgens wordt de receiver uitgeschakeld.

- ➔ De receiver is door een hoog volume of langdurig gebruik oververhit. Wacht even en schakel de receiver weer in. Trek de stekker uit het stopcontact en raadpleeg vervolgens de plaats van aankoop indien de receiver wederom vrijwel direct wordt uitgeschakeld.

Geluid

Geen geluid via de luidsprekers.

- ➔ De luidsprekersnoeren zijn niet aangesloten. Trek eerst de stekker uit het stopcontact en controleer vervolgens de verbindingen van de luidsprekers en sluit opnieuw aan indien nodig (zie bladzijde 7).
- ➔ De verbindingen zijn verkeerd. Trek de stekker uit het stopcontact en controleer vervolgens de audioverbindingen (zie bladzijden 8 tot 11).
- ➔ Een verkeerde bron is gekozen. Kies de juiste bron.
- ➔ Het geluid wordt gedempt. Druk op MUTING om weer geluid te horen (zie bladzijde 15).
- ➔ Een verkeerde ingangsfunctie (analoog of digitaal) is gekozen. Kies de juiste ingangsfunctie (analoog of digitaal).
- ➔ TV Direct is geactiveerd. Schakel TV Direct uit (zie bladzijde 14).

Uitsluitend geluid via één luidspreker.

- ➔ De luidsprekersnoeren zijn juist niet aangesloten. Trek eerst de stekker uit het stopcontact en controleer vervolgens de verbindingen van de luidsprekers en sluit opnieuw aan indien nodig (zie bladzijde 7).

De lage tonen worden te veel versterkt tijdens het luisteren naar een stereobron.

- ➔ Stel het audiopositieniveau in (zie bladzijde 14).

Geluid wordt afwisselend vervormd door externe storing, bijvoorbeeld onweer of lichtflitsen.

- ➔ Indien u een digitale coaxiale verbinding heeft gemaakt, wordt het geluid mogelijk af en toe vervormd door storing van buiten, bijvoorbeeld een lichtflits, maar het geluid wordt weer automatisch hersteld. Dit duidt niet op een defect.

Afstandsbediening

Afstandsbediening werkt niet naar behoren.

- ➔ De afstandsbediening is niet voor de gewenste functie geactiveerd. Druk de functieschakelaar in de juiste stand en druk vervolgens op de overeenkomende bronkeuzetoets of SOUND alvorens de bediening uit te voeren.

Afstandsbediening werkt niet.

- ➔ Er is een obstakel waardoor de afstandsbedieningssensor op het receiver geen signalen ontvangt. Verwijder het obstakel.
- ➔ De batterijen zijn bijna leeg. Vervang de batterijen.
- ➔ De functieschakelaar is in de verkeerde stand gesteld. Druk de functieschakelaar in de juiste stand.

Toetsen kunnen niet worden gebruikt.

- ➔ TV Direct is geactiveerd. Schakel TV Direct uit (zie bladzijde 14).

Tuner

Voortdurend gesis of ruis tijdens FM-ontvangst.

- ➔ Het signaal dat wordt ontvangen is te zwak. Verbind een FM-buitenantenne of raadpleeg de plaats van aankoop.
- ➔ De zender ligt te ver weg. Kies een andere zender.
- ➔ U gebruikt een verkeerde antenne. Raadpleeg de plaats van aankoop omtrent een geschikte antenne.
- ➔ De antennes zijn niet goed aangesloten. Controleer de verbindingen.

Af en toe krakende ruis tijdens FM-ontvangst.

- ➔ De ruis wordt veroorzaakt door langsrijdende auto's. Plaats de antenne uit de buurt van verkeer.

Bediening van DVD-speler —XV-N312S/XV-N310B

Stroom

Geen stroom.

- ➔ De stekker zit niet volledig in het stopcontact. Steek de stekker stevig in het stopcontact.

Bediening

De melding "REGION CODE ERROR!" wordt op de TV aangegeven.

- ➔ De regiocode van de geplaatste disc komt niet overeen met de regiocode van de speler. Controleer de regiocode die op het opbergdoosje van de disc staat.

De speler kan niet worden bediend.

- ➔ Storing in de microcomputer, veroorzaakt door bliksem of statische elektriciteit. Schakel de speler uit en trek de stekker uit het stopcontact. Sluit het netsnoer vervolgens weer aan.
- ➔ Er is condens in de speler als gevolg van een plotselinge verandering in temperatuur of vochtigheid. Schakel de speler uit en laat hem een paar uur ongebruikt staan.
- ➔ De disc is niet geschikt voor de gekozen bedieningsfunctie of er is een niet-afspeelbare disc geplaatst. Controleer de disc en vervang deze indien nodig (zie blz. 36).

De melding [LOCK] wordt in het display aangegeven en de disclade gaat niet open.

- ➔ Als u in de ruststand (standby) op ▲ drukt terwijl u ■ op de speler ingedrukt houdt, zal de disclade-vergrendelfunctie geactiveerd worden. De disclade kan dan niet meer geopend of gesloten worden. Om de disclade-vergrendelfunctie uit te schakelen, drukt u opnieuw in de ruststand (standby) op ▲ terwijl u ■ op de speler ingedrukt houdt.

Beeld

Veel ruis in het beeld.

- ➔ De speler is rechtstreeks op een videorecorder aangesloten en de kopieerbeveiligingsfunctie is geactiveerd. Sluit de speler zo aan dat het beeldsignaal rechtstreeks naar de TV gaat.
- ➔ Bij sommige discs kan het beeld wazig zijn wanneer [PICTURE SOURCE] is ingesteld op [FILM] of [AUTO]. Zet [PICTURE SOURCE] in dat geval op [VIDEO (NORMAL)] of [VIDEO (ACTIVE)].

Er is geen beeld op het TV-scherm of het beeld is wazig en in twee stukken verdeeld.

- ➔ De speler staat in de progressive-scan stand terwijl deze via de VIDEO aansluiting of via de SCART aansluiting op een TV is aangesloten. Kijk naar het displayvenster. Als [P] oplicht, staat de speler in de progressive-scan stand. Schakel de progressive-scan functie met de PROGRESSIVE toets uit. (Zie blz. 10).

Audio

Het geluidsniveau bij weergave van een DVD VIDEO disc is lager dan het geluidsniveau bij het kijken naar een TV-programma.

- ➔ Zet de [D.RANGE CONTROL] voorkeursinstelling op [TV MODE] (zie blz. 55).

Het geluid van de analoge uitgang is vervormd.

- ➔ Zet de [OUTPUT LEVEL] voorkeursinstelling op [LOW] (zie blz. 55).

MP3/JPEG/MPEG-4

Er is geen geluid en/of geen beeld.

- ➔ De MP3/MPEG-4 disc is opgenomen met het "packet writing (UDF bestand)". Deze disc kan niet worden afgespeeld.
- ➔ Controleer de bestanden die u wilt afspelen.

De bestanden (tracks) worden niet in de opgenomen volgorde afgespeeld.

- ➔ De speler speelt de bestanden in de alfabetische volgorde af. Het is dus mogelijk dat de afspelvolgorde anders is.

MPEG-4 bestanden kunnen niet worden afgespeeld.

- ➔ Het formaat van het bestand is niet "asf".

Technische gegevens

Ontwerp en technische gegevens zijn zonder voorafgaande kennisgeving wijzigbaar.

RX-E5S/RX-E51B

Versterker

Uitgangsvermogen

Bij stereo-gebruik:

Voorkanalen: 50 W per kanaal, min. RMS, beide kanalen aangedreven in 6 Ω bij 1 kHz met niet meer dan 10% totale harmonische vervorming. (IEC268-3)

Bij Surround-gebruik:

Voorkanalen: 50 W per kanaal, min. RMS, aangedreven in 6 Ω bij 1 kHz met niet meer dan 0,8% totale harmonische vervorming.

Middenkanaal: 50 W, min. RMS, aangedreven in 6 Ω bij 1 kHz met niet meer dan 0,8% totale harmonische vervorming.

Surroundkanalen: 50 W per kanaal, min. RMS, aangedreven in 6 Ω bij 1 kHz met niet meer dan 0,8% totale harmonische vervorming.

Audio

Audio-ingangsgevoeligheid/Impedantie:

DVR/DVD, VCR, TV, VIDEO: 170 mV(p-p)/47 kΩ

Audio-ingang (DIGITAL IN)*:

Coaxiaal: DIGITAL IN 1(DVR/DVD): 0,5 V(p-p)/75 Ω

Optisch: DIGITAL IN 2(VIDEO): -21 dBm tot -15 dBm (660 nm ±30 nm)

* In overeenstemming met Lineair PCM, Dolby Digital en DTS Digital Surround (met bemonsteringsfrequentie—32 kHz, 44,1 kHz, 48 kHz).

Audio-uitgangsniveau

DVR/DVD, VCR, TV: 170 mV

Signaal-tot-ruis verhouding (*66 IHF/DIN):

80 dB/62 dB

Frequentierespons (6 Ω): 20 Hz tot 20 kHz (±1 dB)

Bassversterking: +4 dB ±1 dB bij 100 Hz

Egalisatie:

Middenfrequentie: 63 Hz, 250 Hz, 1 kHz, 4 kHz, 16 kHz

Instelbereik: ±8 dB

Video

Video-ingangsgevoeligheid/Impedantie:

Composiet video: DVR/DVD, VCR, TV, VIDEO: 1 V(p-p)/75 Ω

S-video: DVR/DVD, VCR:

Y (illuminantie): 1 V(p-p)/75 Ω

C (chrominantie, burst): 0,3 V(p-p)/75 Ω

RGB: DVR/DVD, VCR: 0,7 V(p-p)/75 Ω

Componenten: DVR/DVD:

Y (illuminantie): 1 V(p-p)/75 Ω

PB, PR: 0,7 V(p-p)/75 Ω

Video-uitgangsniveau/Impedantie:

Composiet video: DVR/DVD, VCR, TV: 1 V(p-p)/75 Ω

S-video: TV:

Y (illuminantie): 1 V(p-p)/75 Ω

C (chrominantie, burst): 0,3 V(p-p)/75 Ω

RGB: TV: 0,7 V(p-p)/75 Ω

Componenten: MONITOR OUT:

Y (illuminantie): 1 V(p-p)/75 Ω

PB, PR: 0,7 V(p-p)/75 Ω

Synchronisatie:

Negatief

FM tuner (IHF)

Afstembereik: 87,50 MHz tot 108,00 MHz

Bruikbare gevoeligheid:

Mono: 17,0 dBf (1,95 μV/75 Ω)

50 dB onderdrukkingsgevoeligheid:

Mono: 21,3 dBf (3,2 μV/75 Ω)

Stereo: 41,3 dBf (31,5 μV/75 Ω)

Stereoscheiding bij Rec Out:

35 dB bij 1 kHz

AM (MG) tuner

Afstembereik: 522 kHz tot 1 629 kHz

Algemeen

Spanningsvereisten: AC 230 V~, 50 Hz

Stroomverbruik: 120 W (bij werking)
2 W (tijdens standby)

Afmetingen (B x H x D): 435 mm x 70 mm x 326,5 mm

Gewicht: 5,6 kg

XV-N312S/XV-N310B

Ontwerp en technische gegevens zijn zonder voorafgaande kennisgeving wijzigbaar.

Algemeen

Afspeelbare discs: DVD VIDEO, DVD-R (Videoformaat), DVD-RW (Videoformaat), SVCD, video-CD, audio-CD (CD-DA), CD-R/RW (CD-DA, SVCD, video-CD, MP3 formaat, JPEG, MPEG-4)

Videoformaat: Interlace-scan/progressive-scan kan geselecteerd worden

Overige

Stroomvoorziening: Wisselstroom 230 V~, 50 Hz

Stroomverbruik: 11,0 W (bij werking)
2,0 W (tijdens standby)

Afmetingen (W x H x D): 435 mm x 44 mm x 201 mm

Gewicht: 1,6 kg

Video-uitgangen

VIDEO OUT (penstekker-aansluiting): 1,0 V(p-p)/75 Ω

RGB uitvoer: 700 mV(p-p)/75 Ω

COMPONENT (penstekker-aansluitingen):

Y uitgang: 1,0 V(p-p)/75 Ω

PB/PR uitgang: 0,7 V(p-p)/75 Ω

Horizontale resolutie: 500 lijnen of meer

Audio-uitgangen

ANALOG OUT (penstekker-aansluiting): 2,0 Vrms (10 kΩ)

DIGITAL OUT (COAXIAL): 0,5 V(p-p) (75 Ω afsluiting)

Audio-eigenschappen

Frequentiebereik

CD (bemonsteringsfrequentie 44,1 kHz):
2 Hz tot 20 kHz

DVD (bemonsteringsfrequentie 48 kHz):
2 Hz tot 22 kHz

(4 Hz tot 20 kHz voor DTS en Dolby Digital bitstreamsignalen)

DVD (bemonsteringsfrequentie 96 kHz):
2 Hz tot 44 kHz

Dynamische bereik:

16 bit: Meer dan 98 dB

20 bit/24 bit: Meer dan 100 dB

Wow en flutter: Onmeetbaar (minder dan ±0,002%)

Totale harmonische vervorming: Minder dan 0,009%

- Vervaardigd in licentie van Dolby Laboratories. "Dolby" en het dubbel D-symbool zijn handelsmerken van Dolby Laboratories.
- "DTS" en "DTS 2.0+Digital Out" zijn handelsmerken van Digital Theater Systems, Inc.
- HET GEBRUIK VAN DIT PRODUCT OP EEN MANIER DIE AAN DE MPEG-4 VISUELE STANDAARD VOLDOET IS VERBODEN, TENZIJ VOOR PERSOONLIJK OF NIETCOMMERCIEEL GEBRUIK DOOR EEN CONSUMENT.
- Dit product bevat auteursrechtelijke beschermingstechnologie die wordt beschermd door methodeaanvragen van bepaalde Amerikaanse octrooien en andere intellectuele eigendomsrechten die in het bezit zijn van Macrovision Corporation en andere eigenaars. Gebruik van deze auteursrechtelijke beschermingstechnologie moet worden gemachtigd door Macrovision Corporation en is bestemd voor gebruik in huishoudens en voor andere beperkte doeleinden, tenzij met speciale toestemming van Macrovision Corporation. Reverse-engineering of demontage is verboden.



Free Manuals Download Website

<http://myh66.com>

<http://usermanuals.us>

<http://www.somanuals.com>

<http://www.4manuals.cc>

<http://www.manual-lib.com>

<http://www.404manual.com>

<http://www.luxmanual.com>

<http://aubethermostatmanual.com>

Golf course search by state

<http://golfingnear.com>

Email search by domain

<http://emailbydomain.com>

Auto manuals search

<http://auto.somanuals.com>

TV manuals search

<http://tv.somanuals.com>