

JVC

Nederlands

DVD DIGITAL CINEMA SYSTEM DVD DIGITALE BIOSCOOP

TH-S8

Consists of XV-THS8, SP-PWS8, SP-THS9F,
SP-THS9C and SP-THS9S

Bestaat uit XV-THS8, SP-PWS8, SP-THS9F,
SP-THS9C en SP-THS9S

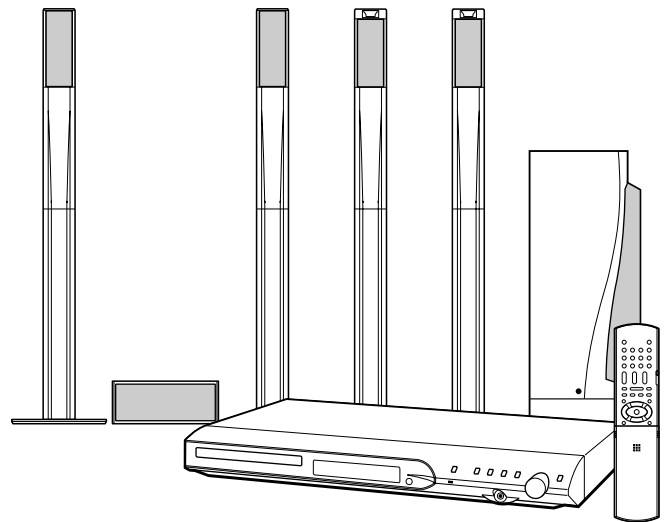

TH-S5

Consists of XV-THS5, SP-PWS5, SP-THS5F,
SP-THS5C and SP-THS7S

Bestaat uit XV-THS5, SP-PWS5, SP-THS5F,
SP-THS5C en SP-THS7S

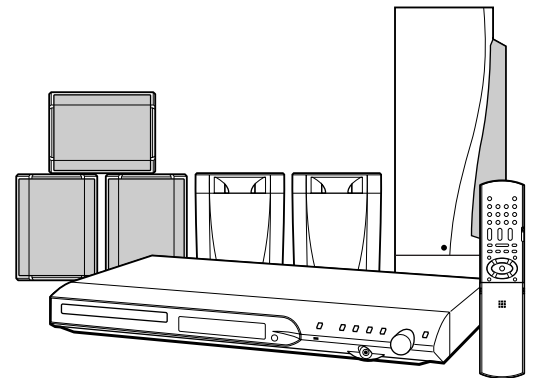

Digital Direct Progressive Scan

INSTRUCTIONS GEBRUIKSAANWIJZING

LVT1148-005C
[E]

Warnings, Cautions and Others / Waarschuwingen, voorzorgen en andere mededelingen

CAUTION

To reduce the risk of electrical shocks, fire, etc.:

1. Do not remove screws, covers or cabinet.
2. Do not expose this appliance to rain or moisture.

VOORZICHTIG

Ter vermindering van gevaar voor brand, elektrische schokken, enz.:

1. Verwijder geen schroeven, panelen of de behuizing.
2. Stel dit toestel niet bloot aan regen of vocht.

CAUTION (SP-PWS8/SP-PWS5)

The power supply to the subwoofer is linked to the center unit. The POWER ON lamp on the subwoofer lights green when the power is turned on.

VOORZICHTIG (SP-PWS8/SP-PWS5)

De stroomvoorziening naar de subwoofer is aan de centrale eenheid gekoppeld. Het netvoedingslampje (POWER ON) van de subwoofer gaat groen branden als het systeem wordt ingeschakeld.

CAUTION – button! (XV-THS8/XV-THS5)

Disconnect the mains plug to shut the power off completely (the STANDBY lamp goes off).

The  button in any position does not disconnect the mains line.

- When the system is on standby, the STANDBY lamp lights red.
- When the system is turned on, the STANDBY lamp goes off.

The power can be remote controlled.

VOORZICHTIG – toets! (XV-THS8/XV-THS5)

Trek de stekker van het netsnoer uit het stopcontact om de stroom geheel uit te schakelen (het STANDBY-lampje gaat uit).

Met de  toets in welke stand dan ook, wordt de stroom niet geheel uitgeschakeld.

- Het STANDBY-lampje licht rood op wanneer het systeem standby is geschakeld.
- Het STANDBY-lampje gaat uit wanneer het systeem wordt ingeschakeld.

De stroom kan met de afstandsbediening worden ingeschakeld.

IMPORTANT FOR LASER PRODUCTS

1. CLASS 1 LASER PRODUCT
2. **CAUTION:** Do not open the top cover. There are no user serviceable parts inside the unit; leave all servicing to qualified service personnel.
3. **CAUTION:** Visible and invisible laser radiation when open and interlock failed or defeated. Avoid direct exposure to beam.
4. REPRODUCTION OF LABEL: CAUTION LABEL, PLACED INSIDE THE UNIT.

BELANGRIJK VOOR LASERPRODUKTEN

1. KLASSE 1 LASERPRODUKT
2. **VOORZICHTIG:** Open de bovenste afdekking niet. Er zijn geen door de gebruiker te repareren onderdelen in het toestel; laat onderhoud en reparatie over aan erkend onderhoudspersoneel.
3. **VOORZICHTIG:** Zichtbare en onzichtbare laserstraling indien open en interlock defect of buiten werking gesteld. Voorkom directe blootstelling aan de straal.
4. REPRODUCTIE VAN LABEL: WAARSCHUWINGSLABEL IN TOESTEL AANGEBRACHT.

CAUTION : Visible and invisible laser radiation when open and interlock failed or defeated. AVOID DIRECT EXPOSURE TO BEAM.	ADVARSEL : Synlig og usynlig laserstråling når maskinen er åben eller interlocken fejler. Undgå direkte eksponering til stråling.	WARNING : Synlig och osynlig laserstrålning när den öppnas och spärren är urkopplad. Beträkta ej strålen.	VARO : Avattaessa ja suojauslaitus ohitettuna tai viallisena olet alttiina näkyvälle ja näkymättömälle lasersäteilylle. Vältä säteen kohdistumista suoraan itseesi.
---	--	--	--

CAUTION

- Do not block the ventilation openings or holes.
(If the ventilation openings or holes are blocked by a newspaper or cloth, etc., the heat may not be able to get out.)
- Do not place any naked flame sources, such as lighted candles, on the apparatus.
- When discarding batteries, environmental problems must be considered and local rules or laws governing the disposal of these batteries must be followed strictly.
- Do not expose this apparatus to rain, moisture, dripping or splashing and that no objects filled with liquids, such as vases, shall be placed on the apparatus.

VOORZICHTIG

- Zorg dat u de ventilatieopeningen en -gaten niet afsluit.
(Als de ventilatieopeningen en -gaten worden afgesloten door bijvoorbeeld papier of een doek, kan er hitte in het apparaat worden opgebouwd.)
- Zet geen bronnen met open vuur, zoals brandende kaarsen, op het apparaat.
- Wees milieubewust en gooi lege batterijen niet bij het huishoudelijk afval. Lege batterijen dient u in te leveren met het KCA of bij een innamepunt voor batterijen.
- Stel dit apparaat niet bloot aan regen, vocht, drupwater of spatwater en plaats geen enkel voorwerp waarin zich een vloeistof bevindt, zoals een vaas, op het apparaat.

Caution: Proper Ventilation

To avoid risk of electric shock and fire and to protect from damage, place the apparatus on a level surface. The minimal clearances are shown below:

Voorzichtig: Zorg Voor Goede Ventilatie

Plaats het apparaat op een vlakke ondergrond om het risico van elektrische schokken en brand te vermijden en het apparaat tegen beschadiging te beschermen. De minimale speling wordt hieronder aangegeven:

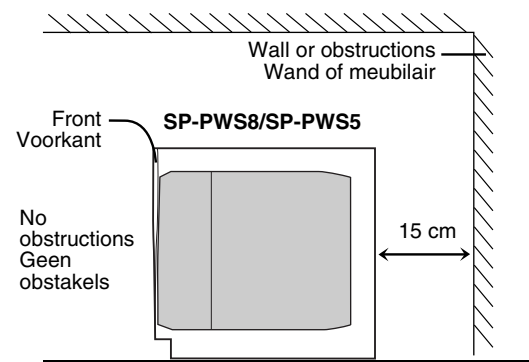
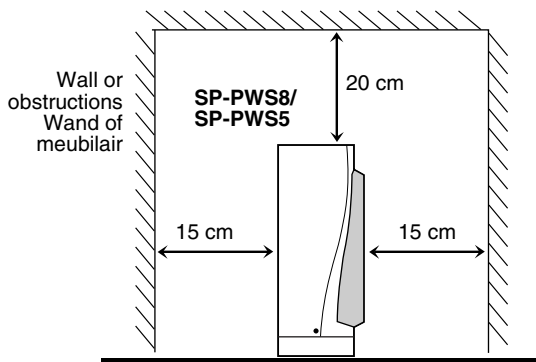
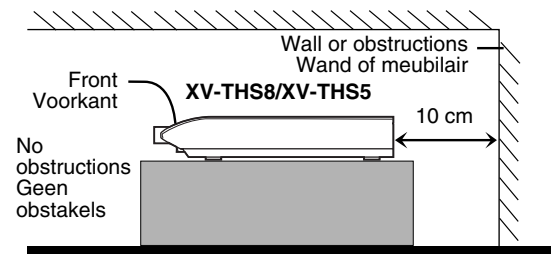
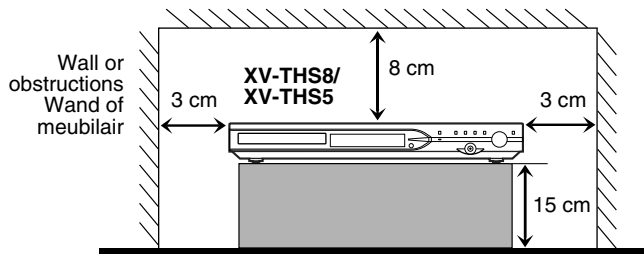

Inhoudsopgave

Inleiding..... 2

Omgaan met het systeem	2
Meegeleverde accessoires	2

Meer over discs..... 3

Af speelbare typen discs	3
--------------------------------	---

Beschrijving van onderdelen 5

Aansluitingen 8

FM- en AM (MW)-antennes aansluiten.....	8
Voorste luidsprekers en surroundluidsprekers monteren	9
Satellietluidsprekers (voor, midden, surround) aansluiten.....	10
Opstelling van de luidsprekers	12
Televisie aansluiten	12
Versterkte subwoofer aansluiten	13
Analoge apparaten aansluiten	13
Digitale apparaten aansluiten	13
Netsnoer aansluiten	13

Externe apparatuur bedienen via de afstandsbediening..... 14

Televisie bedienen.....	14
Videorecorder bedienen	15

Basisfuncties 16

Systeem in-/uitschakelen	16
Af speelbron selecteren.....	17
Volume instellen [VOLUME]	17
Hoofdtelefoon (niet meegeleverd) gebruiken	17
Geluid tijdelijk uitschakelen [MUTING].....	17
Helderheid van het afleesvenster instellen [DIMMER].....	17
Slaapstandtimer [SLEEP].....	18
Uitgangssignaal van de subwoofer en de midden-/surroundluidsprekers [SUBWFR, CENTER, SURR L/R] instellen	18
Hoge tonen instellen [TREBLE]	18
Scanmodus wijzigen	18
Luidsprekerinstellingen optimaliseren [Smart Surround Setup]	19

Afspelen 20

Basisfuncties voor afspelen	20
Direct herhalen	22
Vooruit/achteruit zoeken	22
Naar het begin van een specifieke selectie springen	22
Specifieke titel/groep selecteren met de nummertoeetsen.....	23
Bonusgroep afspelen	23

Geavanceerde functies..... 24

Surroundmodus gebruiken	24
Werken met de scherm balk	25
Disc afspelen vanaf een bepaalde positie	27
Bestandenvenster gebruiken.....	28
Afspelen hervatten	29
Hoek selecteren	29
Ondertiteling selecteren	29
Nasynchronisatie (audio) selecteren	30
Beelden op speciale wijze weergeven.....	30
Programma afspelen.....	32
Willekeurig afspelen.....	33
Herhaald afspelen	33
Lades vergrendelen.....	34
Geluid en andere instellingen.....	35

Dvd-voorkeuren instellen..... 36

Instelmenu's gebruiken.....	36
Menubeschrijving	36

Werken met de tuner 40

Handmatig afstemmen.....	40
Voorkeuzezenders instellen.....	40
FM-ontvangstmodus selecteren.....	41
Ruis bij een AM (MW)-uitzending verminderen	41
FM-zenders ontvangen via RDS (Radio Data System)	41

Aanbevelingen..... 44

Onderhoud.....	44
Problemen oplossen.....	44
Specificaties.....	45

Omgaan met het systeem

■ Belangrijke voorzorgsmaatregelen

Systeem installeren

- Zet het systeem op een vlakke ondergrond in een ruimte waar het droog en niet te warm of te koud is (tussen 5°C en 35°C).
- Zorg voor voldoende afstand tussen het systeem en de televisie.
- Zorg ervoor dat het systeem niet kan worden blootgesteld aan trillingen.

Netsnoer

- Pak het netsnoer nooit vast met vochtige handen!
- Er wordt altijd een minimale hoeveelheid stroom verbruikt als het netsnoer is aangesloten op het stopcontact (alleen de centrale eenheid).
- Trek altijd aan de stekker en nooit aan het snoer als u het netsnoer uit het stopcontact haalt.

Storingen van het systeem voorkomen

- Het systeem bevat geen onderdelen die door de gebruiker mogen worden gerepareerd of vervangen. Bij een storing moet u het netsnoer uit het stopcontact halen en contact opnemen met uw dealer.
- Steek geen metalen voorwerpen in het systeem.
- Gebruik geen discs met een afwijkende vorm (zoals een hart, bloem of creditcard), omdat het systeem hierdoor beschadigd kan raken.
- Gebruik geen disc waarop plakband, stickers of lijm is aangebracht, omdat het systeem hierdoor beschadigd kan raken.

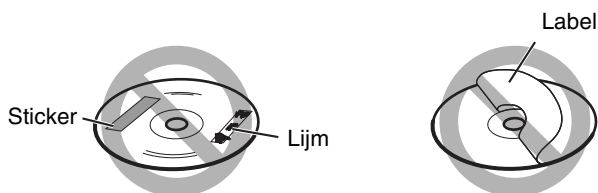

Opmerking over het auteursrecht

Zorg ervoor dat u op de hoogte bent van de wettelijke bepalingen over het auteursrecht in uw land voordat u opnamen maakt van discs. Als u materiaal opneemt waarop auteursrecht rust, schendt u mogelijk deze bepalingen.

Opmerking over de kopieerbeveiliging

De discs zijn voorzien van een kopieerbeveiliging. Als u het systeem direct op de videorecorder aansluit, wordt deze beveiliging geactiveerd en wordt het beeld mogelijk niet correct weergegeven.

■ Veiligheidsvoorschriften

Pas op voor vocht, water en stof

Plaats het systeem niet in een vochtige of stoffige omgeving.

Pas op voor hoge temperaturen

Zorg ervoor dat het systeem niet wordt blootgesteld aan direct zonlicht en zet het systeem niet in de buurt van een verwarming.

Bij langere afwezigheid

Verwijder het netsnoer uit het stopcontact als u langere tijd afwezig bent of het systeem om een andere reden enige tijd niet gebruikt.

Geblokkeerde ventilatie-openingen

Als de ventilatie-openingen zijn geblokkeerd, kan het systeem beschadigd raken.

Behuizing reinigen

Maak het systeem schoon met een zachte doek en houd u aan de relevante instructies bij gebruik van een doek die is geïmpregneerd met een reinigingsmiddel. Gebruik nooit wasbenzine, ververdunner of andere organische oplosmiddelen. Gebruik ook geen desinfecterende middelen. De behuizing kan hierdoor vervormen of verkleuren.

Als water in het systeem komt

Schakel het systeem uit en verwijder het netsnoer uit het stopcontact. Neem vervolgens contact op met de winkel waar u het systeem hebt aangeschaft. Als u het systeem toch blijft gebruiken, kan er brand ontstaan of kunt u een elektrische schok krijgen.

Meegeleverde accessoires

Controleer of alle accessoires daadwerkelijk zijn meegeleverd. In het onderstaande overzicht wordt tussen haakjes het aantal exemplaren vermeld dat u van elk onderdeel ontvangt. Als er iets ontbreekt, neem dan onmiddellijk contact op met uw dealer.

- Afstandsbediening (1)
- Batterijen (2)
- FM-antenne (1)
- AM (MW)-raamantenne (1)
- Netsnoer (1)
- Systeemkabel (1)
- Luidsprekerkabels
 - Voor satelliet- (voorste links/rechts) en middenluidsprekers (3)
 - Voor satellietluidsprekers (linker/rechter surround) (2)
- Schroeven (alleen TH-S8)
 - M5 x 25 mm:
 - Voor satellietluidsprekers (8)

Afspeelbare typen discs

Op het systeem kunt u de volgende typen discs afspelen: Video-dvd, audio-dvd, video-cd (vcd), supervideo-cd (svcd), muziek-cd (cd), cd-r en cd-rw.

- Het systeem ondersteunt PAL en kan ook discs afspelen die zijn opgenomen met NTSC. NTSC-videosignalen op een disc worden geconverteerd naar PAL60-signalen en -uitvoer.
- Daarnaast kunt u MP3-, WMA-, JPEG- en MPEG4-bestanden afspelen die op een cd-r of cd-rw zijn opgenomen. (zie blz. 20)
- Het systeem is ook geschikt voor voltooide dvd-r's en dvd-rw's die zijn opgenomen als video-dvd. Als u een disc niet kunt afspelen, komt dit door de kenmerken van de disc of door de manier waarop deze is opgenomen.

U kunt de volgende typen discs afspelen:

video-dvd 	muziek-cd 
audio-dvd 	cd-r 
vcd 	cd-rw 
svcd 	

DVD Logo is een handelsmerk van DVD Format/Logo Licensing Corporation.

Regiocode van video-dvd

Video-dvd-spelers en video-dvd's zijn voorzien van een eigen regiocode. Op het systeem kunt u video-dvd's afspelen met een regiocode die overeenkomt met de regiocode van het systeem. U vindt de systeemregiocode op het achterpaneel.

Voorbeeld van afspeelbare dvd's:



Als u een dvd gebruikt met een onjuiste regiocode, ziet u "REGION CODE ERROR!" op de televisie en kunt u de dvd niet starten.

- De volgende typen discs kunt u niet afspelen: Dvd-rom, dvd-ram, sacd, cd-rom, cd-i (cd-i ready), foto-cd, enzovoort.
Als u een van deze typen discs afspeelt, hoort u ruis en raken de luidsprekers beschadigd.
- **Met sommige video-dvd's, audio-dvd's, vcd's of svcd's moet u mogelijk anders omgaan dan in deze handleiding wordt beschreven. Dit komt door de manier waarop de disc is geprogrammeerd of door de structuur ervan, niet omdat het systeem niet goed werkt.**

Opmerkingen over cd-r's en cd-rw's

- U kunt cd-r's (opneembaar) en cd-rw's (herschrijfbaar) die u zelf hebt bewerkt, alleen afspelen als deze zijn "voltooid".
- Het systeem kan alleen cd-r's en cd-rw's afspelen die op een pc als muziek-cd zijn opgenomen.
U kunt op het systeem ook cd-r's en cd-rw's met MP3-, WMA-, JPEG- en MPEG4-bestanden afspelen.
Als u een disc niet kunt afspelen, komt dit door de kenmerken van de disc, de manier waarop deze is opgenomen of door vuil of vlekken op de disc.
Vooral bij MP3-, WMA-, JPEG- en MPEG4-discs worden de configuratie en kenmerken bepaald door de software (codering) en hardware die zijn gebruikt voor de opname. Afhankelijk van de gebruikte software en hardware kunnen de volgende symptomen optreden:
 - Sommige discs kunnen niet worden afgespeeld.
 - Sommige tracks op een MP3- of WMA-disc kunnen worden overgeslagen of niet normaal worden afgespeeld.
 - Sommige bestanden op een JPEG- of MPEG4-disc kunnen vervormd worden weergegeven.
- Lees de instructies of waarschuwingen bij een cd-r of cd-rw aandachtig door voordat u de cd afspeelt.
- Bij cd-rw's duurt het inlezen mogelijk langer dan normaal. Dit komt omdat een cd-rw minder reflecteert dan een gewone cd.

Meer over discs

Opmerkingen over MP3/WMA/JPEG/MPEG4-discs

- Bij MP3/WMA/JPEG/MPEG4-discs (zowel cd-r's of cd-rw's) duurt het inlezen mogelijk langer dan normaal. (Naarmate de bestanden- en mappenstructuur complexer is, kost dit inlezen meer tijd.)
- Bij het maken van een MP3/WMA/JPEG/MPEG4-disc selecteert u ISO 9660 Level 1 of Level 2 als disc-indeling.
- Het systeem ondersteunt discs die meerdere sessies bevatten (maximaal 20).
- Het systeem is niet geschikt voor discs die zijn gemaakt met de zogenaamde packet-writemethode.
- Op het systeem kunt u alleen MP3/WMA/JPEG/MPEG4-bestanden afspelen met de volgende extensies:
MP3: ".MP3", ".Mp3", ".mP3" en ".mp3"
WMA: ".wma", ".WMA" en elke andere combinatie van hoofdletters en kleine letters (zoals ".Wma")
JPEG: ".jpg", ".jpeg", ".JPG", ".JPEG" en elke andere combinatie van hoofdletters en kleine letters (zoals ".Jpg")
MPEG4: ".asf", ".ASF" en elke andere combinatie van hoofdletters en kleine letters (zoals ".Asf")
- Als op één disc verschillende soorten bestanden, (zoals audio- (MP3/WMA), afbeeldings- (JPEG) en video- (MPEG4) bestanden) zijn opgenomen, geeft u bij FILE TYPE in het menu PICTURE de juiste instelling op voor de gegevens die moeten worden gelezen. (☞ blz. 37)
- Het systeem herkent maximaal 150 tracks (bestanden) per groep en 99 groepen per disc. Het totale aantal tracks (bestanden) dat kan worden afgespeeld is 1000. Als u bijvoorbeeld FILE TYPE instelt op AUDIO (☞ blz. 37) en een disc afspeelt die 500 MP3-tracks, 200 JPEG-bestanden en 600 WMA-tracks bevat, kan het systeem 500 MP3-tracks en de eerste 500 of 600 WMA-tracks afspelen.
- Als u een MP3/WMA/JPEG/MPEG4-disc niet gewoon kunt afspelen, komt dit door de kenmerken van de disc of door de manier waarop deze is opgenomen.

Opmerkingen over discs met uitsluitend MP3/WMA-bestanden

- Het systeem ondersteunt MP3-bestanden die zijn opgenomen met een overdrachtsnelheid van 32 – 320 kbps en een samplingfrequentie van 16 kHz, 22,05 kHz, 24 kHz*, 32 kHz, 44,1 kHz of 48 kHz.
- Als de tag-gegevens (naam van album, artiest, titel van de track, enzovoort) op een disc zijn opgenomen, ziet u deze in het bestandenvenster op de televisie. (☞ blz. 28)
- U kunt elke opname (song) het beste opnemen met een samplingfrequentie van 44,1 kHz en een overdrachtsnelheid van 128 (96*) kbps.
- Bepaalde tracks kunnen worden overgeslagen of niet normaal worden afgespeeld.
* Alleen voor WMA

Opmerkingen over discs met uitsluitend JPEG-bestanden

- U kunt elk bestand het beste opslaan met een resolutie van 640 x 480. (Als u een hogere resolutie dan 640 x 480 gebruikt, kost het meer tijd om het bestand weer te geven.)
- Het systeem ondersteunt alleen baseline JPEG-bestanden.
- Bepaalde bestanden op een JPEG-disc worden vervormd weergegeven.

Opmerkingen over MPEG4-disc

- Het systeem ondersteunt SP (Simple Profile) als MPEG4-bestanden (MPEG4 SP).
- Het systeem ondersteunt MPEG4-bestanden die zijn opgenomen met een maximale overdrachtsnelheid van 384 kbps en audiocodec G.726. (Als u het MPEG4-bestand wilt afspelen, moet het bestand met G.726 ingedeelde geluidsgegevens bevatten.)
- De maximale resolutie van het afgespeelde beeld is 352 x 288 pixels (CIF).
- Bepaalde bestanden kunnen worden overgeslagen of niet normaal worden afgespeeld.

Dit product bevat technologie ter bescherming van de auteursrechten die is beschermd door patenten van de V.S. op de methode en andere intellectuele eigendomsrechten van Macrovision Corporation en andere eigenaars. Het gebruik van deze technologie ter bescherming van de auteursrechten vereist de toestemming van Macrovision Corporation, en is uitsluitend bedoeld voor huishoudelijk gebruik en andere beperkte toepassingen, tenzij anders bepaald door Macrovision Corporation. Reverse engineering of demontage zijn verboden.

"DE CONSUMENT WORDT EROP GEWEZEN DAT NIET ALLE HOGE DEFINITIE TELEVISIES GEHEEL COMPATIBEL ZIJN MET DIT PRODUCT, WAARDOOR ZICH AFWIJINGEN IN HET BEELD KUNNEN VOORDOEN. BIJ PROBLEMEN MET 525 OF 625 PROGRESSIEVE SCAN, WORDT AANBEVOLEN OM DE 'STANDARD DEFINITION' UITGANG TE GEBRUIKEN. WANNEER U VRAGEN HEEFT OVER DE COMPATIBILITEIT VAN ONZE TV MET DE 525p EN 625p DVD SPELER, NEEM A.U.B. CONTACT OP MET ONZE KLANTENSERVICE".

HET GEBRUIK VAN DIT PRODUCT OP EEN MANIER DIE AAN DE MPEG-4 VISUELE STANDAARD VOLDOET IS VERBODEN, TENZIJ VOOR PERSOONLIJK OF NIET-COMMERCIEEL GEBRUIK DOOR EEN CONSUMENT.

Beschrijving van onderdelen

In de afbeeldingen in deze handleiding worden de centrale eenheid en de subwoofer van de TH-S8 weergegeven, tenzij anders is aangegeven.

Voorpaneel (centrale eenheid)

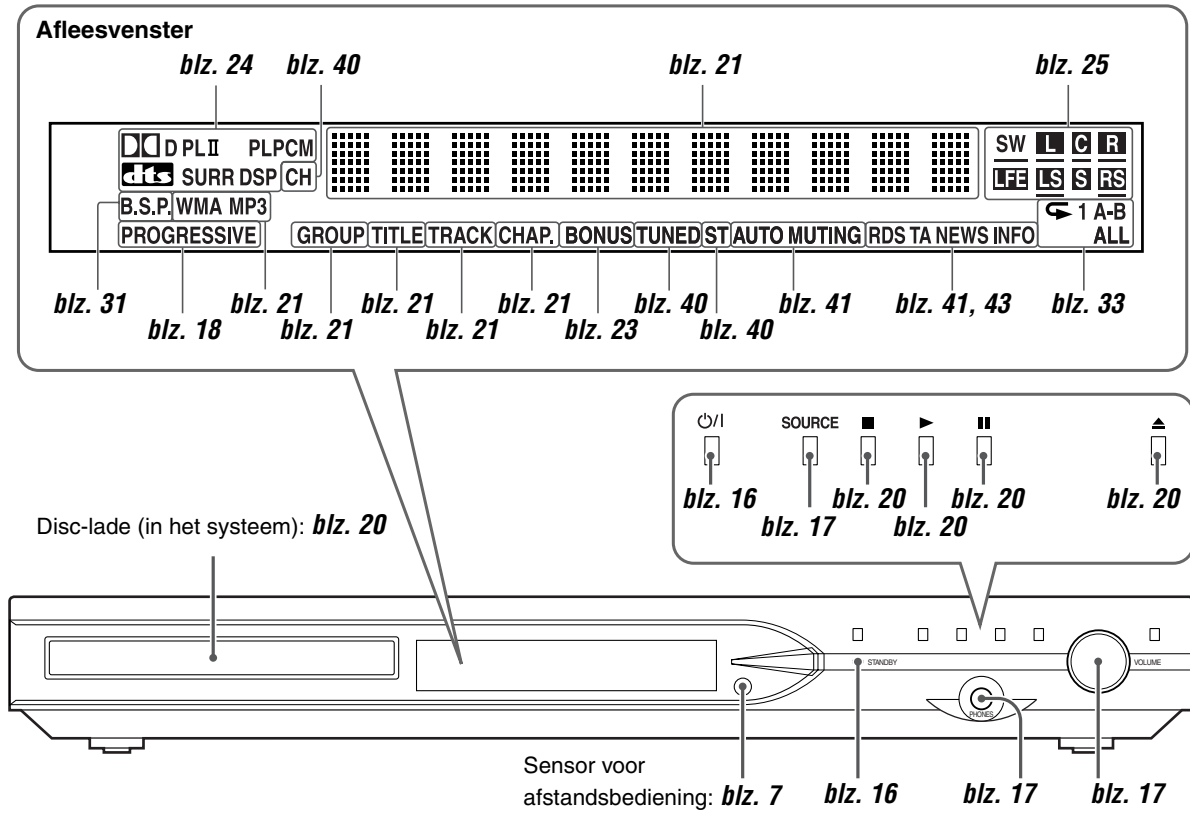

Achterpaneel (centrale eenheid)

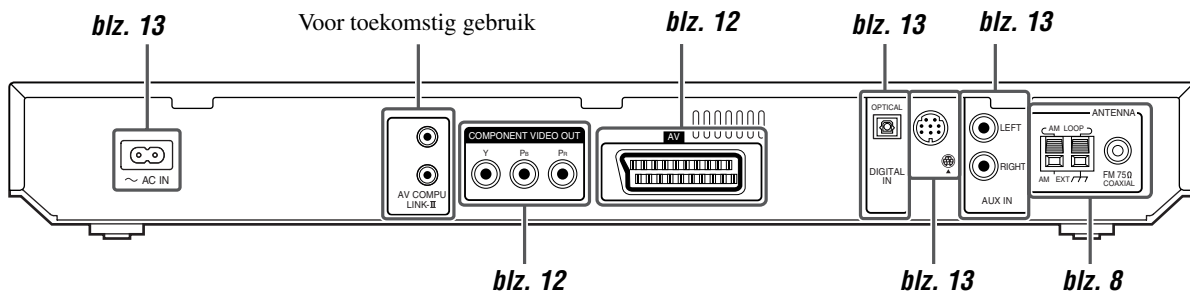

Versterkte subwoofer

SP-PWS8/SP-PWS5

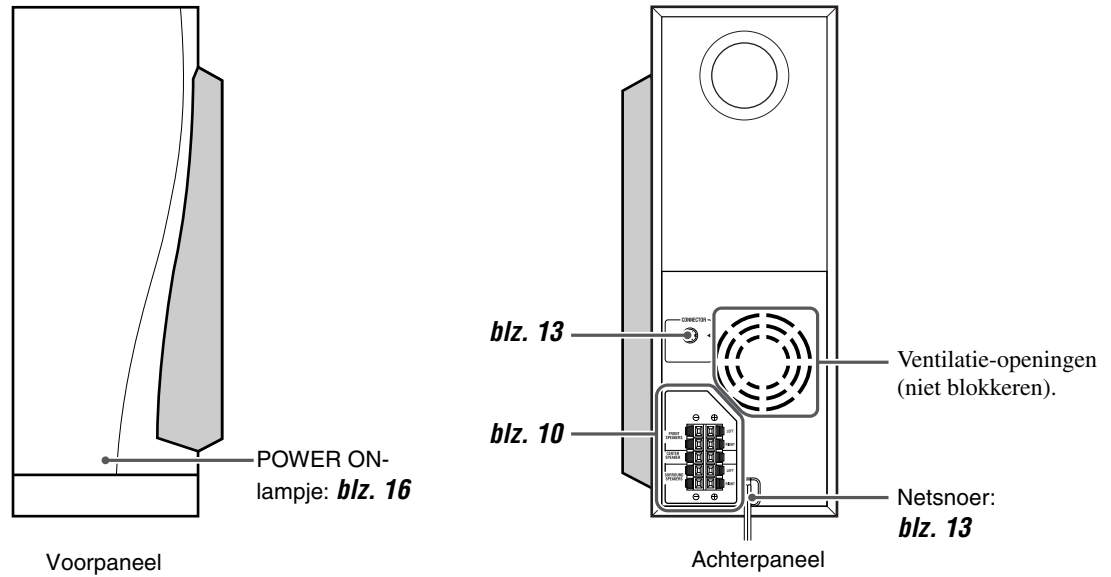

OPMERKING

- Uit veiligheidsoverwegingen moet u altijd voldoende ruimte vrijhouden achter de versterkte subwoofer.

Afstandsbediening

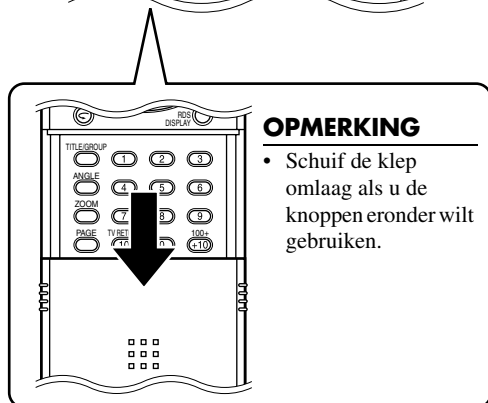
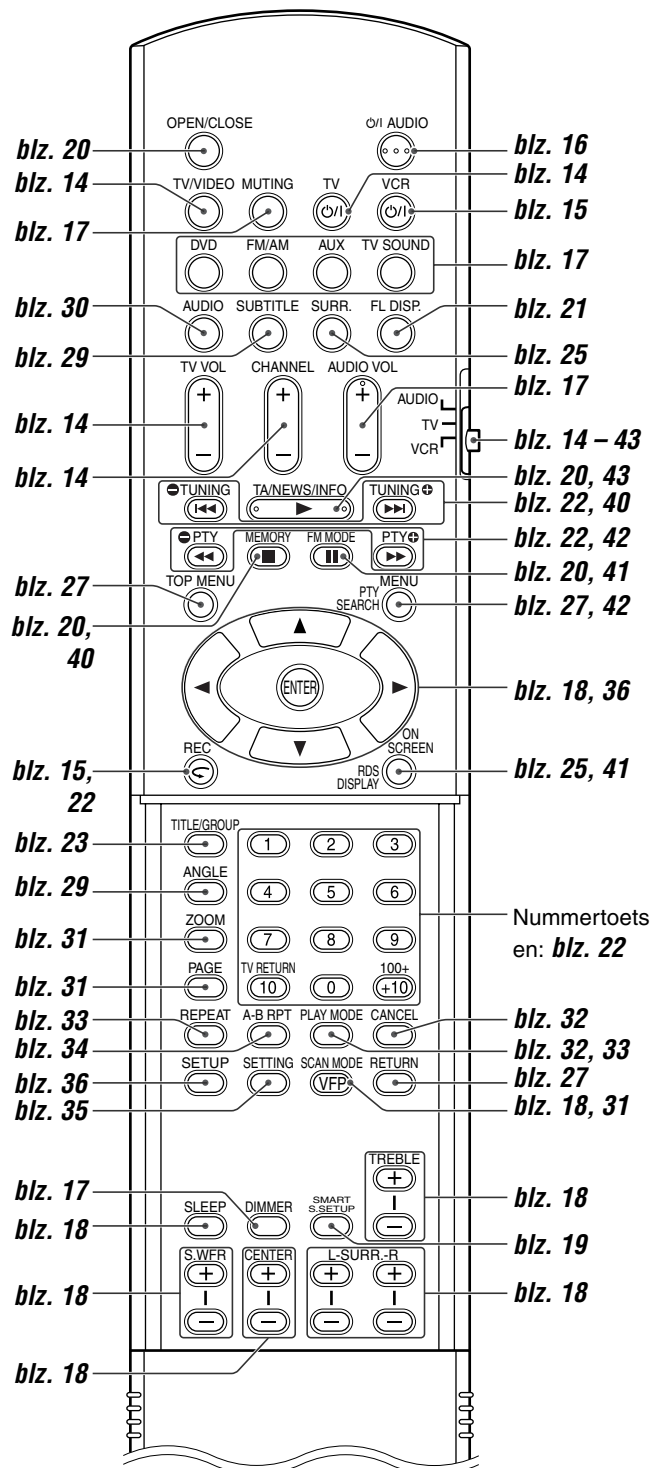

OPMERKING

- Schuif de klep omlaag als u de knoppen eronder wilt gebruiken.

Batterijen in de afstandsbediening plaatsen

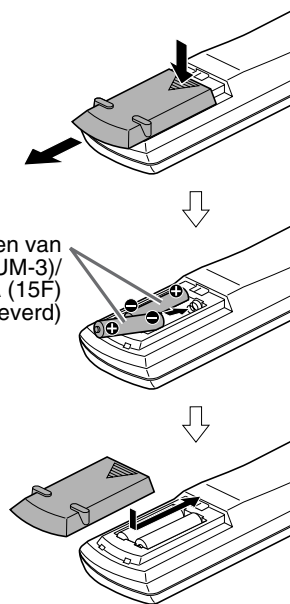

Alkalinebatterijen van het type R6P (SUM-3)/AA (15F) (meegeleverd)

Als de afstandsbediening minder goed begint te functioneren, vervangt u beide batterijen.

Gebruikte batterijen



LET OP

- Zorg ervoor dat de batterijen niet worden blootgesteld aan hoge temperaturen of vuur.

Werken met de afstandsbediening

Richt de afstandsbediening direct op het voorpaneel van de centrale eenheid.

- Blokkeer de sensor voor de afstandsbediening niet.

FM- en AM (MW)-antennes aansluiten

■ AM (MW)-raamantenne

Meegeleverde AM (MW)-raamantenne opzetten

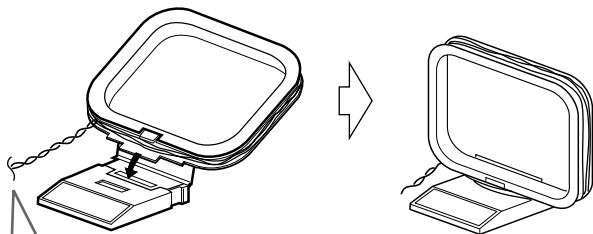

Als de antennekabel is bedekt met isolatiemateriaal, trekt u met een draaiende beweging aan het materiaal om het te verwijderen.

AM (MW)-raamantenne aansluiten

1

Centrale eenheid

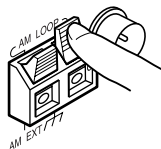

2

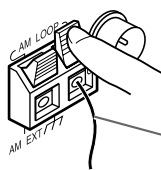

Antennekabel

3

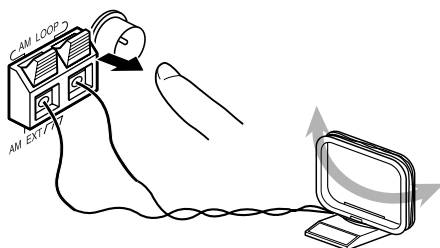

- Draai de raamantenne totdat u tevreden bent over de ontvangst van het AM (MW)-programma.

OPMERKING

- Zorg ervoor dat de draden van de antennekabels geen contact maken met andere aansluitpunten, kabels of netsnoeren. Dit kan de ontvangst nadelig beïnvloeden.

De ontvangst is slecht

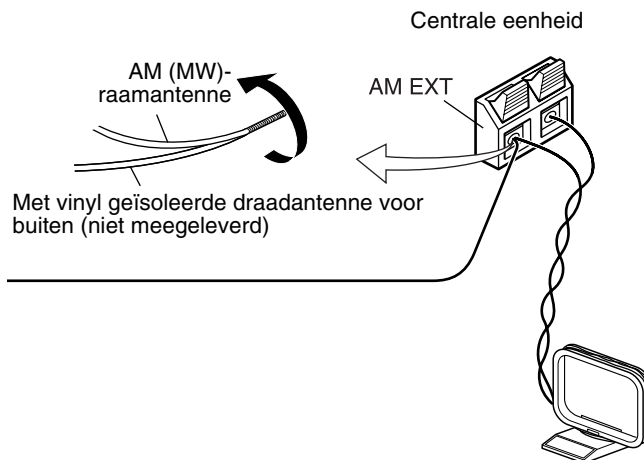

■ FM-antenne

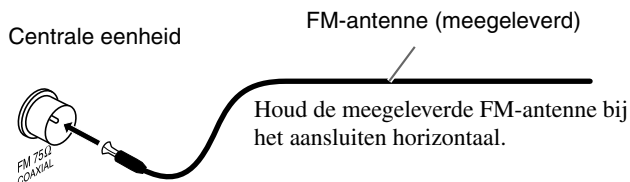

De ontvangst is slecht

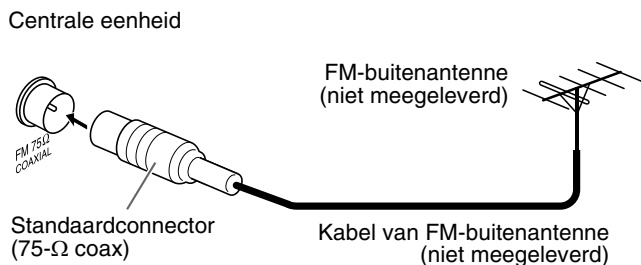

OPMERKING

- Voor de FM-antenne kunt u het beste een coaxkabel gebruiken omdat u dan het minste last hebt van interferentie.

Voorste luidsprekers en surroundluidsprekers monteren

U monteert de voorste luidsprekers als volgt. De montage van de voorste en surroundluidsprekers gebeurt op dezelfde manier.

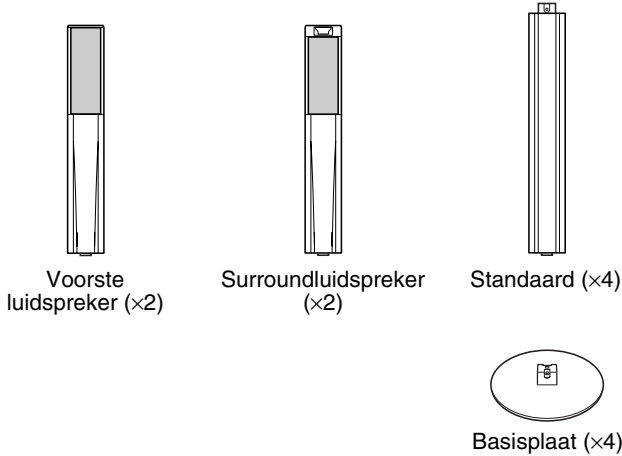

OPMERKING

- De standaard en basisplaat worden meestal zowel voor de voorste luidsprekers als voor de surroundluidsprekers gebruikt.

Vóór montage —

- Zorg voor een kruiskopschroevendraaier (niet meegeleverd).
- Let erop dat de basisplaat tijdens de montage niet valt, om letsel of schade aan de vloer te voorkomen.

1

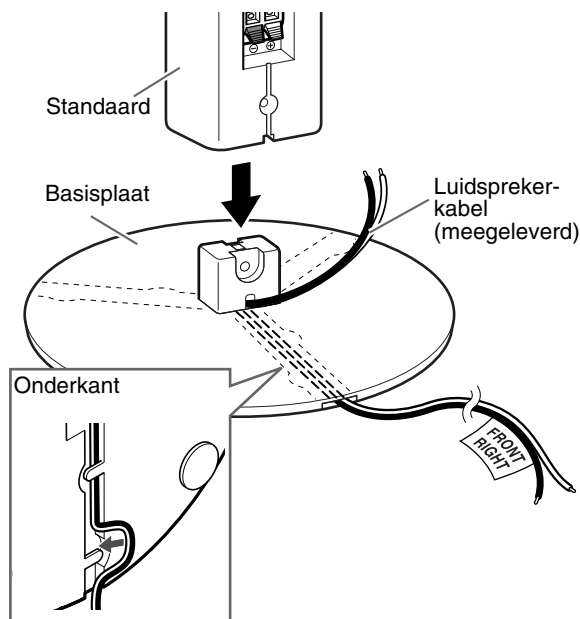

- U kunt de luidsprekerkabels via een van de drie uitsparing op de basisplaat leiden. Welke uitsparing u kiest is afhankelijk van de opstelling van de luidsprekers.
- Desgewenst kunt u de voorste luidsprekers en surroundluidsprekers zonder standaard monteren. In dat geval monteert u de luidspreker direct op de basisplaat in plaats van de standaard.

2

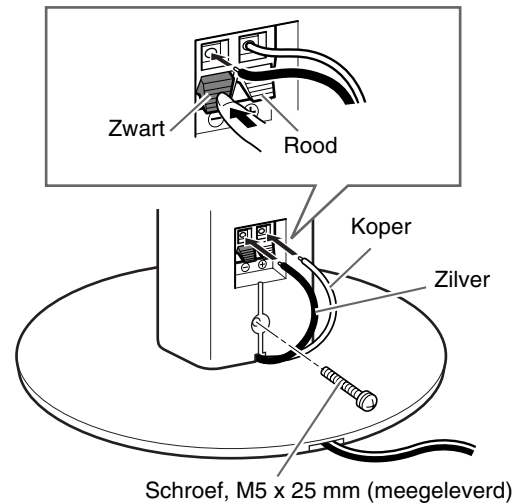

3

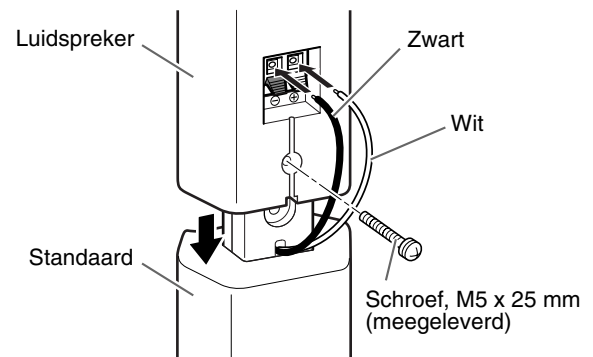

Geheel

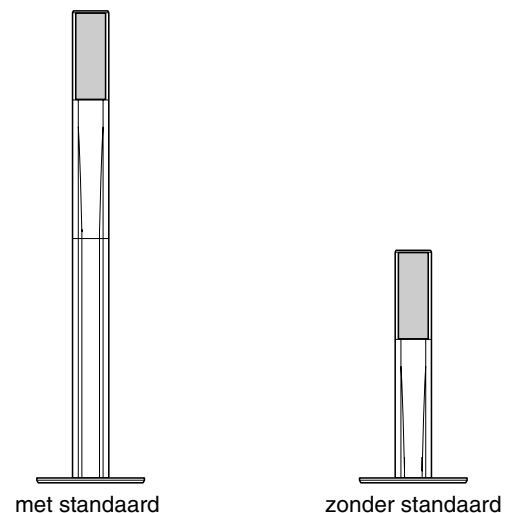

9

Satellietluidsprekers (voor, midden, surround) aansluiten

Voordat u de luidsprekerkabels aansluit:

Trek met een draaiende beweging aan het isolatiemateriaal om dit te verwijderen.

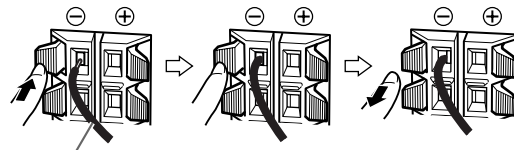

Luidsprekerkabel (meegeleverd)

- Sluit de zilveren draden aan op de zwarte (⊖) aansluitpunten.
- Sluit de koperen draden volgens onderstaande tabel aan op de (⊕) aansluitpunten:

FRONT SPEAKERS (LEFT)	Wit
FRONT SPEAKERS (RIGHT)	Rood
CENTER SPEAKER	Groen
SURROUND SPEAKERS (LEFT)	Blauw
SURROUND SPEAKERS (RIGHT)	Grijs

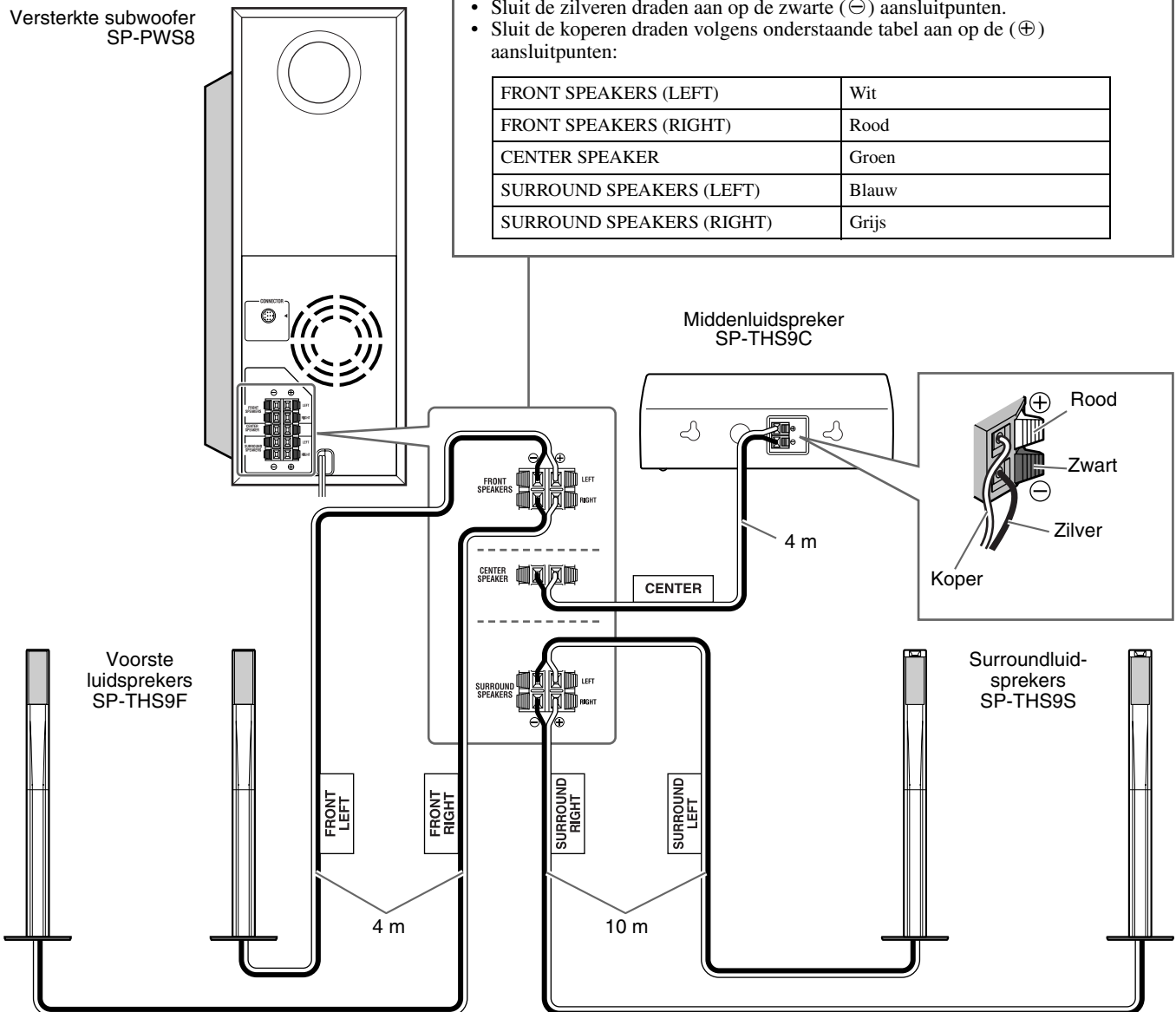

LET OP

- Als u andere luidsprekers aansluit, moeten deze dezelfde impedantie (SPEAKER IMPEDANCE) hebben als de meegeleverde luidsprekers. U vindt de impedantie naast de aansluitpunten voor luidsprekers op het achterpaneel van de subwoofer.
- Het is NIET toegestaan om meerdere luidsprekers op hetzelfde aansluitpunt aan te sluiten.

Zie volgende pagina

Voordat u de luidsprekerkabels aansluit:

Trek met een draaiende beweging aan het isolatiemateriaal om dit te verwijderen.

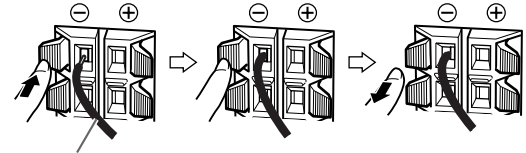
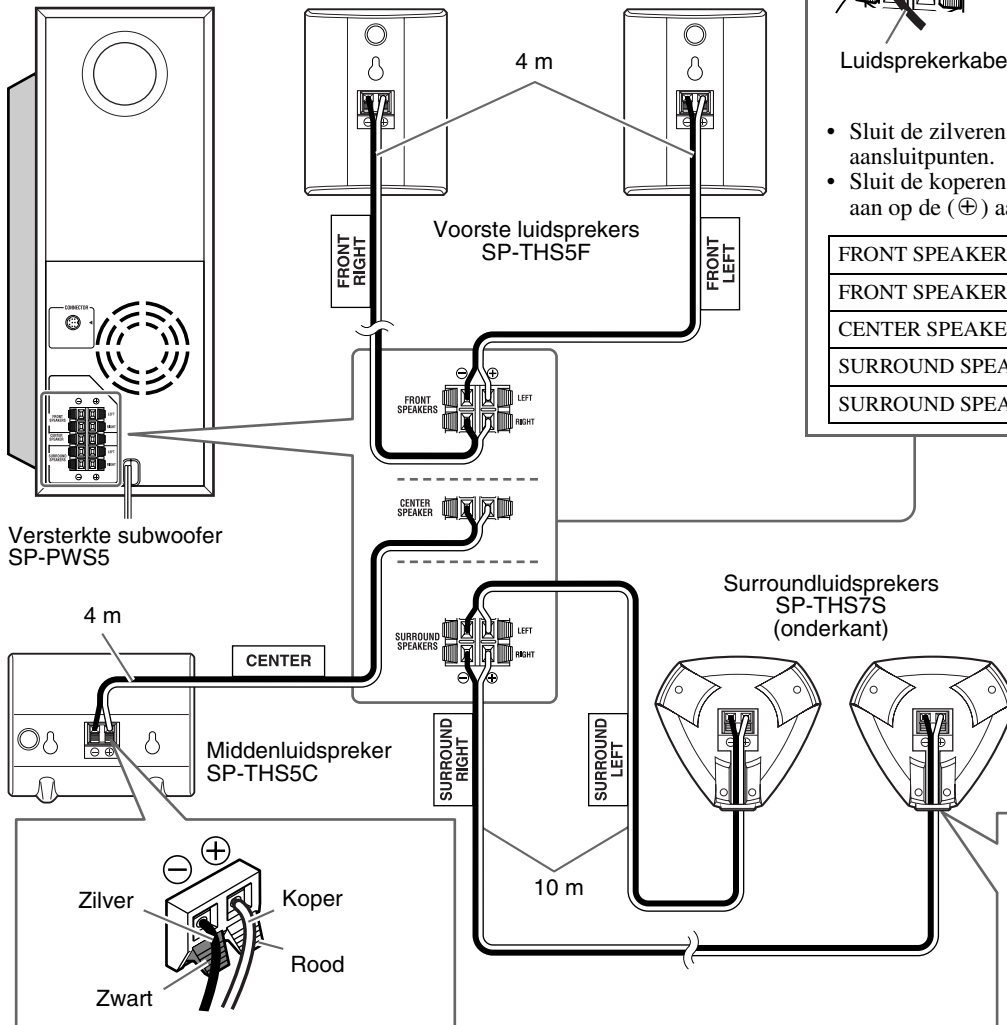

Luidsprekerkabel (meegeleverd)

- Sluit de zilveren draden aan op de zwarte (⊖) aansluitpunten.
- Sluit de koperen draden volgens onderstaande tabel aan op de (⊕) aansluitpunten:

FRONT SPEAKERS (LEFT)	Wit
FRONT SPEAKERS (RIGHT)	Rood
CENTER SPEAKER	Groen
SURROUND SPEAKERS (LEFT)	Blauw
SURROUND SPEAKERS (RIGHT)	Grijs

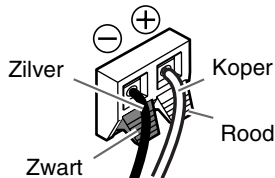

Leid de luidsprekerkabel door de opening in de beugel.

LET OP

- Als u andere luidsprekers aansluit, moeten deze dezelfde impedantie (SPEAKER IMPEDANCE) hebben als de meegeleverde luidsprekers. U vindt de impedantie naast de aansluitpunten voor luidsprekers op het achterpaneel van de subwoofer.
- Het is NIET toegestaan om meerdere luidsprekers op hetzelfde aansluitpunt aan te sluiten.

- Als u de satellietluidsprekers aan de muur bevestigt:
 - Laat de luidsprekers bevestigen door iemand die daarin is gespecialiseerd. Bevestig de satellietluidsprekers NIET zelf aan de muur. De luidsprekers kunnen beschadigd raken als ze niet op de juiste manier worden bevestigd of als de muur niet stevig genoeg is.
 - Kies de plaats voor bevestiging aan de muur zorgvuldig. U kunt letsel oplopen of de luidsprekers kunnen beschadigd raken, als u een plaats kiest waar de luidsprekers in de weg hangen.

Opstelling van de luidsprekers

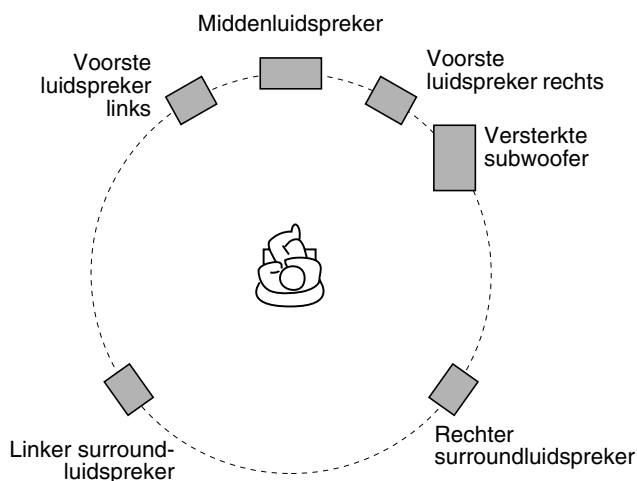

OPMERKING

- Hoewel de satellietluidsprekers en de versterkte subwoofer zijn uitgerust met een magnetische afscherming, wordt het beeld op de televisie mogelijk toch slecht weergegeven. Zorg in dat geval voor voldoende afstand tussen de luidsprekers en de televisie.
- De luidsprekers zijn magnetisch afgeschermd om kleurvervorming van het beeld van TV's te voorkomen. Door een verkeerde installatie kunnen de kleuren echter wel worden vervormd. Let derhalve op het volgende bij het installeren van de luidsprekers.
 - Indien u de luidsprekers in de buurt van een TV plaatst, moet u de hoofdschakelaar van de TV in de uit-stand drukken of de stekker uit het stopcontact trekken alvorens de luidsprekers te installeren. Wacht vervolgens tenminste 30 minuten alvorens de hoofdschakelaar van de TV weer in de aan stand te drukken. Het beeld van bepaalde TV's wordt mogelijk nog vervormd ook al heeft u het hierboven beschrevene opgevolgd. U moet in dat geval de luidsprekers verder van de TV plaatsen.
- Plaats de satellietluidsprekers op een vlakke en stabiele ondergrond.
- Plaats de versterkte subwoofer bij voorkeur rechts van de televisie. Als u de subwoofer links van de televisie plaatst, moet u zorgen voor voldoende afstand tussen de twee apparaten. Als dat niet het geval is, is het televisiebeeld gevlekt.

Televisie aansluiten

- Het beeld kan vervormen als u de centrale eenheid op de televisie aansluit via een videorecorder of als u een televisie met een ingebouwde videorecorder gebruikt.
- Stel in het menu PICTURE bij "MONITOR TYPE" de juiste hoogte/breedte-verhouding voor uw televisie in. (☞ blz. 37)

■ Televisie met componentvideo-ingangen aansluiten

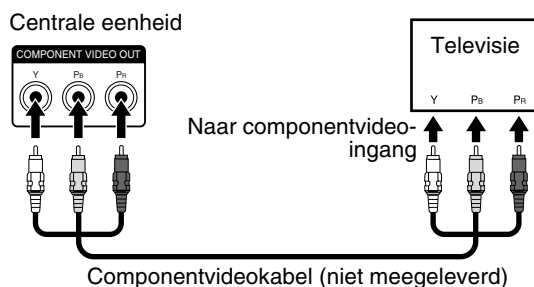

OPMERKING

- Als uw televisie invoer via Progressive Video ondersteunt, kunt u via de scanmodus Progressive genieten van hoogwaardig beeld. (☞ blz. 18)
- Als de televisie componentvideo-ingangen van het type BNC heeft, hebt u een stekkeradapter (niet meegeleverd) nodig.
- De componentvideosignalen kunnen alleen worden uitgevoerd als u "DVD" als afspelerbron selecteert. (☞ blz. 17)

■ Televisie met de SCART-connector aansluiten

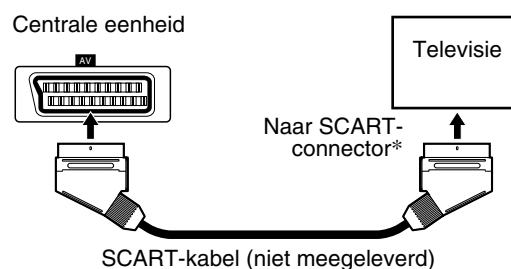

- * De SCART-connectoren van bepaalde televisies voeren audiosignalen uit. Als dat het geval is, kunt u het televisiegeluid via het systeem horen.

OPMERKING

- De "AV" (SCART)-connector geeft geen geluidssignaal af.
- Selecteer de juiste scanmodus voor uw televisie. Zie het gedeelte "Scanmodus wijzigen" (☞ blz. 18).

Versterkte subwoofer aansluiten

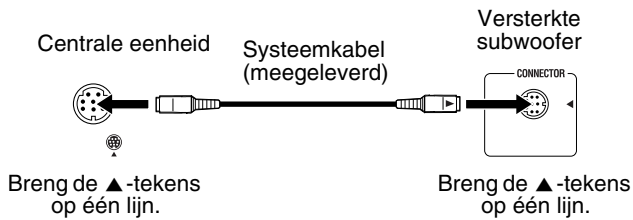

Analoge apparaten aansluiten

U kunt genieten van het geluid van een analogoog apparaat.

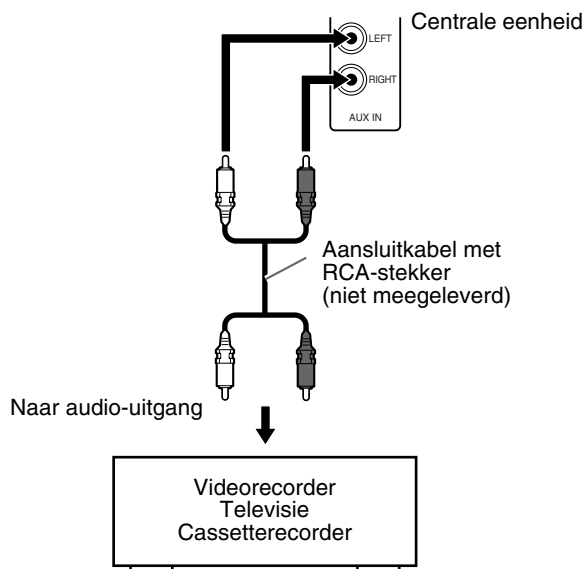

OPMERKING

- Als u een geluidsversterker zoals een grafische equalizer aansluit tussen de broncomponenten en dit systeem, kan de geluidsuitvoer via het systeem vervormd zijn.
- Bij het afspelen van een videorecorder:
 - Selecteer "AUX" als bron voor het geluid. (☞ blz. 17)
 - Sluit voor het beeld de video-uitgang van de component rechtstreeks aan op de video-ingang van de televisie en selecteer op de televisie de juiste ingangsmodus.

Digitale apparaten aansluiten

U kunt genieten van het geluid van een digitaal apparaat.

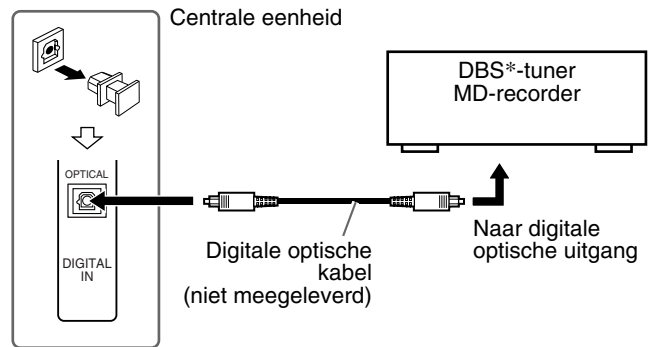

* DBS = Direct Broadcasting Satellite

OPMERKING

Bij het afspelen van een DBS-tuner:

- Selecteer "AUX DIGITAL" als bron voor het geluid. (☞ blz. 17)
- Sluit voor het beeld de video-uitgang van de component rechtstreeks aan op de video-ingang van de televisie en selecteer op de televisie de juiste ingangsmodus.

Netsnoer aansluiten

Zorg ervoor dat alle andere apparatuur is aangesloten.

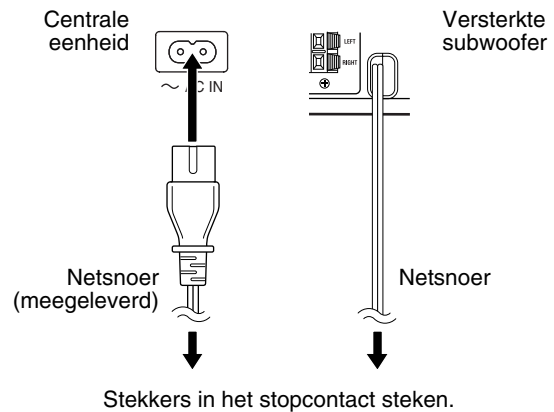

LET OP

- Koppel het netsnoer los als u het systeem wilt schoonmaken of verplaatsen.
- Trek nooit aan het snoer als u het netsnoer uit het stopcontact verwijdt. U moet altijd aan de stekker trekken omdat het netsnoer anders beschadigd kan raken.

Externe apparatuur bedienen via de afstandsbediening

Op pagina 14 en 15 ziet u hoe u de hierna beschreven knoppen gebruikt.

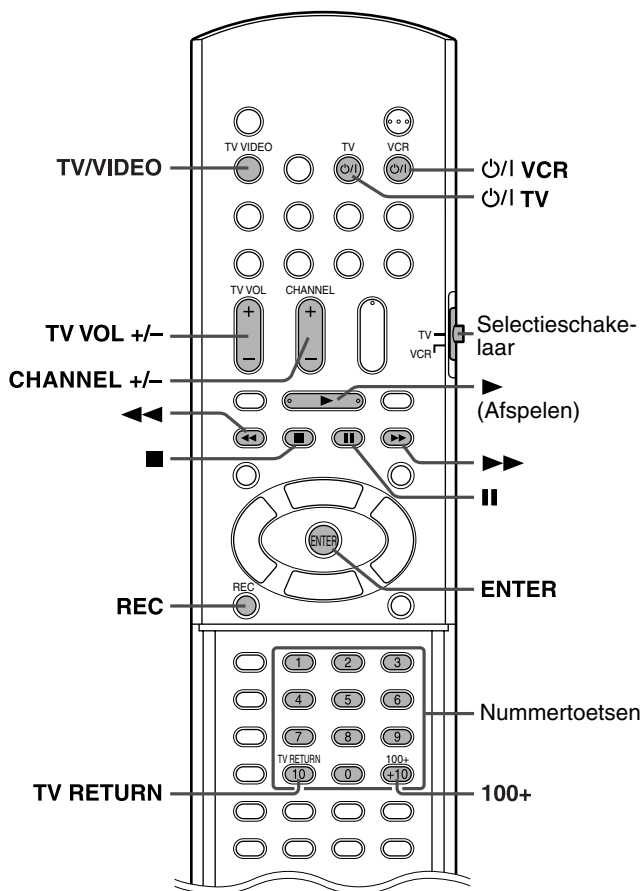

OPMERKING

- Leveranciercodes kunnen zonder kennisgeving worden gewijzigd.
- Als u de batterijen van de afstandsbediening hebt vervangen, moet u de code opnieuw instellen.

Televisie bedienen

■ Leveranciercode instellen

Bij een JVC-televisie hoeft u de code van de fabrikant niet in te stellen.

1 Schuif de selectieschakelaar in de stand TV.

2 Druk op \odot/I TV en houd de knop ingedrukt.

Houd deze knop ingedrukt totdat u stap 4 hebt uitgevoerd.

3 Druk op ENTER.

4 Voer de leveranciercode in met de nummertoeetsen (1-9, 0). De code bestaat uit twee cijfers.

Voorbeelden:

Als u een Hitachi-televisie hebt:

Druk op 0 en vervolgens op 7.

Als u een Toshiba-televisie hebt:

Druk op 2 en vervolgens op 9.

Leverancier	Code	Leverancier	Code
JVC	01	Nordmende	13, 14, 18, 26 – 28
Akai	02, 05	Okano	09
Blaupunkt	03	Orion	15
Daewoo	10, 31, 32	Panasonic	16, 17
Fenner	04, 31, 32	Philips	10
Fisher	05	Saba	13, 14, 18, 26 – 28
Grundig	06	Sanyo	05
Hitachi	07, 08	Schneider	02, 05
Inno-Hit	09	Sharp	20
Irradio	02, 05	Sony	21 – 25
Magnavox	10	Telefunken	13, 14, 18, 26 – 28
Mitsubishi	11, 33	Thomson	13, 14, 18, 26 – 28, 30
Miver	03	Toshiba	29
Nokia	12, 34		

5 Laat \odot/I TV los.

Als voor een bepaald merk meerdere codes in het overzicht worden vermeld, probeert u elke code tot u de juiste code hebt gevonden.

■ Bediening

Richt de afstandsbediening op de televisie.

BELANGRIJK

Voordat u de afstandsbediening voor uw televisie kunt gebruiken:

- Schuif de selectieschakelaar in de stand TV.

U kunt de volgende knoppen gebruiken:

\odot/I TV: Schakelt de televisie in en uit.

TV VOL +/-: Stelt het volume in.

TV/VIDEO: Selecteert de ingangsmodus (TV of VIDEO).

CHANNEL +/-: Springt over op het volgende of vorige televisiekanaal.

1-10, 0, +10 (100+): Selecteert direct het gewenste kanaal.

TV RETURN: Schakelt tussen vorige en het huidige kanaal.

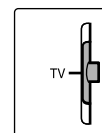

Videorecorder bedienen

■ Leveranciercode instellen

1 Schuif de selectieschakelaar in de stand VCR.

2 Druk op \odot/I VCR en houd de knop ingedrukt.

Houd deze knop ingedrukt totdat u stap 4 hebt uitgevoerd.

3 Druk op ENTER.

4 Voer de leveranciercode in met de nummertoeetsen (1-9, 0). De code bestaat uit twee cijfers.

Voorbeelden:

Als u een Panasonic-videorecorder hebt:

Druk op 2 en vervolgens op 1.

Als u een Philips-videorecorder hebt:

Druk op 0 en vervolgens op 5.

Leverancier	Code	Leverancier	Code
JVC	01	Nokia	16
Aiwa	02, 20	Nordmende	17 – 19, 31
Bell+Howell	03, 16	Orion	20
Blaupunkt	04	Panasonic	21
CGM	03, 05, 16	Philips	05, 22
Daewoo	34	Phonola	05
Digital	05	Saba	17 – 19, 23, 31
Fisher	03, 16	Samsung	24, 25
G.E.	06	Sanyo	03, 16
Grundig	07	Sharp	26, 27
Hitachi	08, 09	Siemens	07
Loewe	05, 10, 11	Sony	28 – 30, 35
Magnavox	04, 05	Telefunken	17 – 19, 31, 32
Mitsubishi	12 – 15	Toshiba	33

5 Laat \odot/I VCR los.

Als er voor een bepaald merk meerdere codes in het overzicht worden vermeld, probeert u elke code tot u de juiste code hebt gevonden.

■ Bediening

Richt de afstandsbediening op de videorecorder.

BELANGRIJK

Voordat u de afstandsbediening voor uw videorecorder kunt gebruiken:

Schuif de selectieschakelaar in de stand VCR.

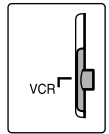

U kunt de volgende knoppen gebruiken:

\odot/I VCR: Schakelt de videorecorder in en uit.

▶ (Afspelen): Start het afspelen.

■ : Stopt het afspelen of een andere functie.

|| : Onderbreekt het afspelen.

▶▶ : Spoelt de videoband vooruit.

◀◀ : Spoelt de videoband achteruit.

REC: Druk tegelijkertijd op deze knop en ▶ (Afspelen) om de opname te starten, of op deze knop en || om de opname te onderbreken.

CHANNEL +/-: Springt naar het vorige of volgende televisiekanaal op de videorecorder.

Basisfuncties

De meeste handelingen in deze handleiding kunnen worden uitgevoerd met de knoppen van de afstandsbediening. Tenzij anders vermeld kunt u ook dezelfde knoppen van de afstandsbediening op de centrale eenheid gebruiken.

BELANGRIJK

Voordat u de onderstaande functies met de afstandsbediening uitvoert:

- Schuif de selectieschakelaar in de stand AUDIO.

Op pagina 16 en 19 ziet u hoe u de hierna beschreven knoppen gebruikt.

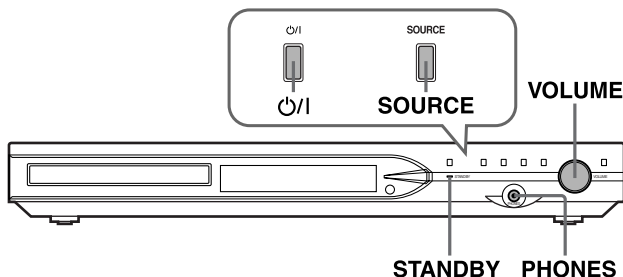
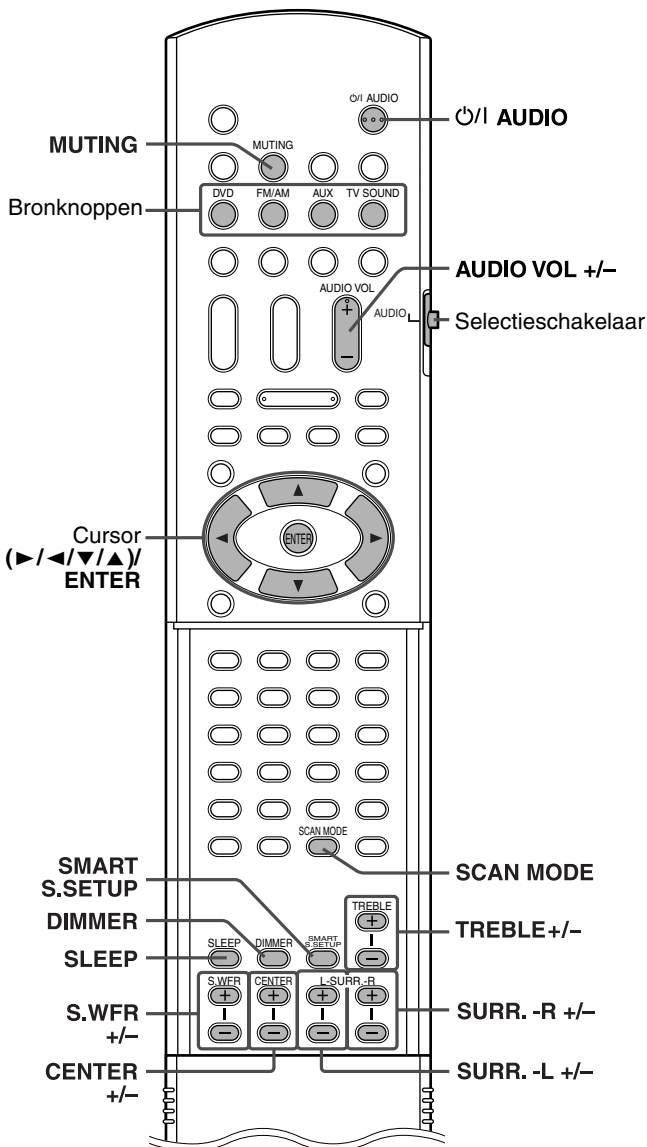
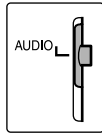

System in-/uitschakelen

Op de afstandsbediening:

Druk op AUDIO.

Op de centrale eenheid:

Druk op .

Als u DVD selecteert als bron (→ blz. 17), ziet u de volgende berichten op de televisie.

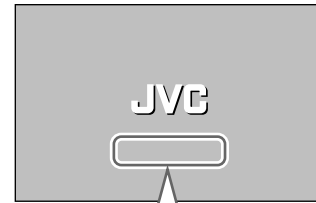

- “OPEN”/“CLOSE”:
Verschijnt bij het openen of sluiten van de disc-lade.
- “NOW READING”:
Verschijnt als het systeem de informatie op de disc leest.
- “REGION CODE ERROR!”:
Verschijnt als de regiocode van de video-dvd niet overeenkomt met de code die door het systeem wordt ondersteund. De disc kan niet worden afgespeeld.
- “NO DISC”:
Verschijnt als er geen disc is geladen.
- “CANNOT PLAY THIS DISC”:
Verschijnt als er een disc is geladen die niet kan worden afgespeeld.

OPMERKING

- Het STANDBY-lampje gaat branden als het systeem wordt uitgeschakeld en gaat uit als het systeem wordt ingeschakeld.
- De stroomvoorziening naar de subwoofer is aan de centrale eenheid gekoppeld. Het voedingslampje (POWER ON) van de subwoofer gaat groen branden als het systeem wordt ingeschakeld.
- Er wordt altijd een minimale hoeveelheid stroom verbruikt, ook als het systeem is uitgeschakeld (alleen de centrale eenheid). Dit wordt de standbymodus genoemd. In deze modus brandt het standbylampje (STANDBY). Verwijder de stekker van het netsnoer uit het stopcontact als u de netvoeding volledig wilt uitschakelen.
- U kunt het systeem ook inschakelen met de volgende knoppen:
 - OPEN/CLOSE op de afstandsbediening of op de centrale eenheid
 - Een van de bronknoppen op de afstandsbediening
 - op de centrale eenheid. U kunt dezelfde knoppen op de afstandsbediening gebruiken, behalve als u eerst op FM/AM hebt gedrukt.

Afspeelbron selecteren

Op de afstandsbediening:

Druk op een van de bronknoppen (DVD, FM/AM, AUX of TV SOUND).

- DVD:** Voor het afspelen van een disc (video-dvd, vcd, enzovoort). (☞ blz. 20)
- FM/AM:** Voor een FM- of AM (MW)-zender. (☞ blz. 40)
Telkens als u op de knop drukt, schakelt u tussen FM en AM (MW).
- AUX:** Voor de component die is aangesloten op de video-ingangen AUX IN en de ingang DIGITAL IN. (☞ blz. 13)
Telkens wanneer u op deze knop drukt, wordt overgeschakeld van "AUX" naar "AUX DIGITAL" en omgekeerd.
- TV SOUND:** Voor de televisie die geluidssignalen uitvoert en is aangesloten op de AV (SCART)-connector. (☞ blz. 12)

Op de centrale eenheid:

Druk herhaald op SOURCE totdat de naam van de gewenste bron in het afleesvenster verschijnt.

OPMERKING

- Als een andere bron dan dvd wordt geselecteerd, voert het systeem geen videosignalen uit.
- Het kan even duren voordat een andere bron is geselecteerd.

Volume instellen [VOLUME]

LET OP

- Stel het volume altijd op het laagste niveau in voordat u het afspelen start.
Als het volume op het hoogste niveau is ingesteld, wordt er plotseling enorm veel geluid weergegeven. Hierdoor kan uw gehoor blijvend beschadigd raken en/of kunnen de luidsprekers kapot gaan.

Op de afstandsbediening:

Druk op AUDIO VOL + of op –.

Op de centrale eenheid:

Draai aan de volumeknop (VOLUME).

Hoofdtelefoon (niet meegeleverd) gebruiken

LET OP

Zorg ervoor dat het volume laag staat.

- Als een hoog volume is ingesteld bij het aansluiten of opzetten van de hoofdtelefoon, kunnen zowel uw gehoor als de hoofdtelefoon beschadigd raken.
- Als een hoog volume is ingesteld bij het loskoppelen van de hoofdtelefoon, wordt plotseling enorm veel geluid weergegeven via de luidsprekers.

Als u een hoofdtelefoon aansluit op de PHONES-connector op de centrale eenheid, schakelt u automatisch de geselecteerde surroundmodus (☞ blz. 24), de luidsprekers en de subwoofer uit en activeert u de hoofdtelefoonmodus. In het afleesvenster verschijnt "HEADPHONE".

Hoofdtelefoonmodus

Bij gebruik van de hoofdtelefoon worden de signalen als volgt uitgevoerd, ongeacht de instellingen van de luidsprekers:

- Als u een 2-kanaals bron beluistert, worden de signalen van het voorste linker- en rechterkanaal uitgevoerd naar de hoofdtelefoon.
- Meerkanaals signalen worden gemengd en daarna naar de hoofdtelefoon uitgevoerd.
- (Audio-dvd) Als de disc het mengen niet toestaat, worden alleen het voorste linker- en rechterkanaal uitgevoerd naar de hoofdtelefoon. In dat geval ziet u in het afleesvenster een paar seconden de aanduiding "L/R ONLY".

Geluid tijdelijk uitschakelen [MUTING]

Druk op MUTING.

Geluid weer inschakelen

Voer één van de volgende handelingen uit:

- Druk opnieuw op MUTING.
- Druk op AUDIO VOL +/- (of draai aan de knop VOLUME op de centrale eenheid).

Helderheid van het afleesvenster instellen [DIMMER]

Druk op DIMMER.

Telkens wanneer u op deze knop drukt, wordt de helderheid gewijzigd.

Slaapstandtimer [SLEEP]

Het systeem schakelt zichzelf automatisch uit als de opgegeven periode is verstreken.

Druk op SLEEP.

Telkens wanneer u op deze knop drukt, wordt een andere uitschakeltijd geselecteerd:

Voorbeeld:



De resterende tijd bekijken

Druk eenmaal op SLEEP.

De resterende tijd wijzigen

Druk herhaald op SLEEP.

Annuleren

Druk net zolang op SLEEP totdat u "SLEEP OFF" ziet.

- De slaapstandtimer wordt ook uitgeschakeld als u het systeem uitzet.

Uitgangssignaal van de subwoofer en de midden-/surroundluidsprekers [SUBWFR, CENTER, SURR L/R] instellen

Druk op S.WFR +/- om de subwoofer in te stellen.

Druk op CENTER +/- om de middenluidspreker in te stellen.

Druk op SURR.-L +/- om de linker surroundluidspreker in te stellen.

Druk op SURR.-R +/- om de rechter surroundluidspreker in te stellen.

OPMERKING

- U kunt hiervoor ook het instelmenu op de televisie gebruiken. (☞ blz. 37)
- De wijzigingen gelden voor alle bronnen.
- U kunt dit niet wijzigen als u FM of AM als bron hebt geselecteerd.

Hoge tonen instellen [TREBLE]

Druk op TREBLE +/-.

OPMERKING

- De wijzigingen gelden voor alle bronnen.

Scanmodus wijzigen

Het systeem kan worden afgestemd op de scanmodus van uw televisie.

OPMERKING

- Als u de televisie in de modus PROGRESSIVE wilt gebruiken, moet de centrale eenheid met een componentvideokabel (niet meegeleverd) worden aangesloten op de televisie. (☞ blz. 12)

- Met DVD als bron en na stopzetting

1 Druk op SCAN MODE en houd de knop 2 seconden ingedrukt.

U ziet "RGB", "Y/C", of "PROGRESSIVE" in het afleesvenster.

2 Druk op cursor ▶/◀ om de gewenste modus te selecteren.

- RGB: Selecteer deze optie als uw televisie het interlaced RGB-/composietvideosignaal ondersteunt.
- Y/C: Selecteer deze optie als uw televisie het interlaced S-videosignaal ondersteunt.
- PROGRESSIVE: Selecteer deze optie als uw televisie met componentconnectoren Progressive Video ondersteunt.

De beeldkwaliteit loopt als volgt op —

"PROGRESSIVE" > "RGB" > "Y/C" > Composite.

3 Druk op ENTER als u de geselecteerde modus ziet.

Als u "PROGRESSIVE" hebt geselecteerd, verschijnt de aanduiding PROGRESSIVE in het afleesvenster.

OPMERKING

- Het beeld kan vervormd zijn als u op ENTER drukt. Dit is echter geen fout van het systeem.
- De fabrieksinstelling is "RGB".

- Bepaalde HDTV's en televisies van het type Progressive zijn niet volledig compatibel met het systeem. Hierdoor is er sprake van onnatuurlijk beeld als u een video-dvd afspeelt in de scanmodus Progressive. Kies in dat geval de scanmodus "RGB" of "Y/C". Uw plaatselijke JVC-onderhoudscentrum kan u vertellen of uw televisie compatibel is met het systeem.
- Alle Progressive televisies en HDTV's van JVC zijn volledig compatibel met het systeem.

Luidsprekerinstellingen optimaliseren [Smart Surround Setup]

OPMERKING

- Voer Smart Surround Setup opnieuw uit als u de positie van de luidsprekers of van de luisteraar verandert of de meegeleverde luidsprekers vervangt door andere.
- Met DVD als bron en na stopzetting

1 Ga naar de locatie waar u naar het geluid luistert.

2 Druk op SMART S.SETUP en houd de knop ingedrukt.

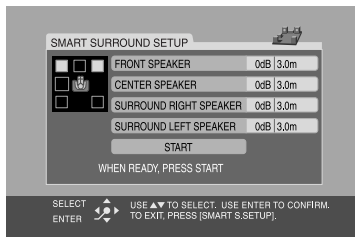

U ziet in het afleesvenster de aanduiding “SETTING UP” knipperen.

3 Druk op ENTER, selecteer met cursor ▼/▲ de afstand tussen de voorste luidsprekers en de plaats waar u zich bevindt tijdens het luisteren en druk vervolgens op ENTER.



4 Druk op cursor ▼/▲ om START te selecteren en druk vervolgens op ENTER.

5 Klap eenmaal met uw handen boven uw hoofd.

6 Controleer of u op de televisie “COMPLETED !” ziet en druk vervolgens op SMART S.SETUP.

Het systeem detecteert het geklap via de satellietluidsprekers en optimaliseert dan automatisch de instellingen voor elke surroundluidspreker. Op de televisie ziet u “COMPLETED !” als Smart Surround Setup is voltooid. !

“FAILED !” verschijnt op de televisie

Het systeem kan het geklap niet goed detecteren. Volg in dat geval de instructies op de televisie.

- Als het systeem driemaal op het geklap reageert met “FAILED !”, stelt u de afstand (DISTANCE) en het uitgangsniveau (LEVEL) handmatig in (☞ blz. 37).

Annuleren

Druk op SMART S.SETUP.

OPMERKING

- Het uitgangsniveau (LEVEL) van de subwoofer kunt u alleen handmatig instellen. (☞ blz. 18)
- In stap 2 ziet u “SW ERROR” in het afleesvenster als de centrale eenheid en de versterkte subwoofer niet goed op elkaar zijn aangesloten met de meegeleverde systeemkabel.

Afspelen

- Via pictogrammen zoals  wordt aangegeven voor welke typen discs u de functie kunt gebruiken.

BELANGRIJK

Voordat u de onderstaande functies met de afstandsbediening uitvoert:

- Schuif de selectieschakelaar in de stand AUDIO.
- Druk op DVD.

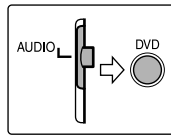

Op pagina 20 en 23 ziet u hoe u de hierna beschreven knoppen gebruikt.

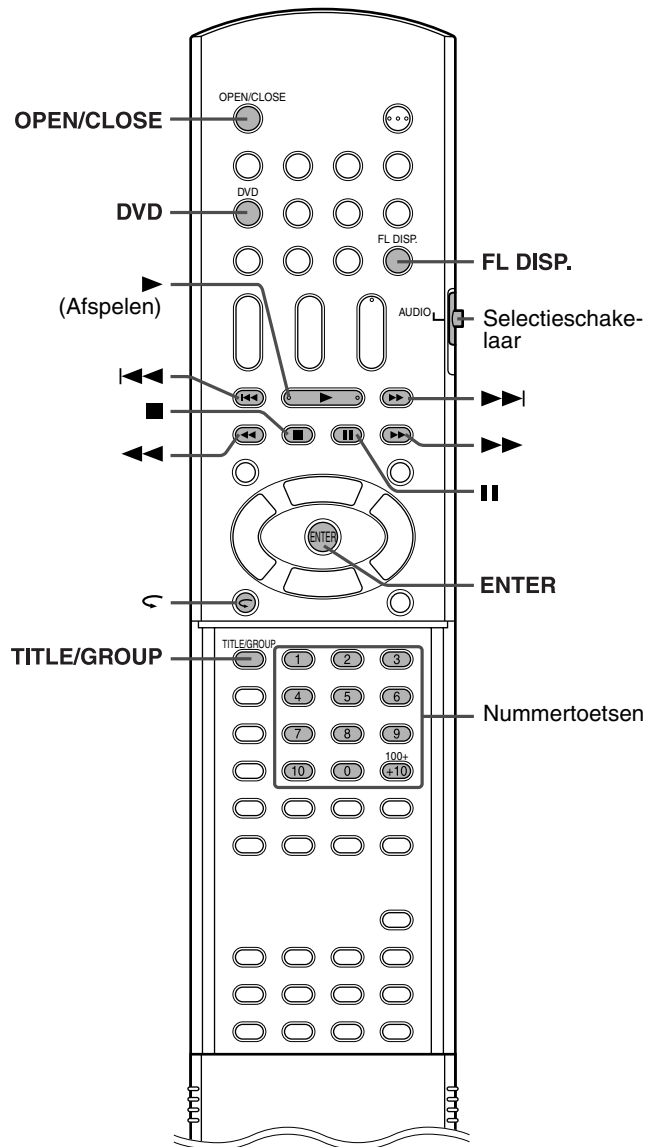

Basisfuncties voor afspelen

1 Druk op OPEN/CLOSE.

- Het systeem wordt ingeschakeld en de disc-lade wordt geopend.
- U kunt ook  op de centrale eenheid gebruiken.

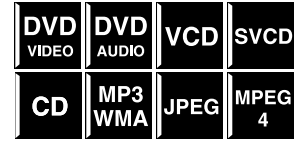

2 Plaats een disc in de lade.

Disc van 8 cm

Label naar boven

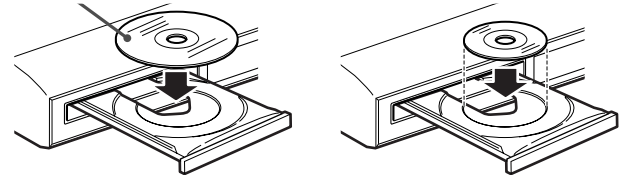

3 Druk op ► (Afspelen).

Voor MP3/WMA-disc

Het bestandenvenster ( blz. 28) verschijnt op de televisie.

Voor JPEG-disc

Elk bestand (stilstaand beeld) wordt ongeveer 3 seconden weergegeven (diavoorstelling). Als het afspelen stopt, ziet u het bestandenvenster ( blz. 28) op de televisie.

Voor MPEG4-disc

Als u op TOP MENU of MENU drukt, ziet u tijdens het afspelen het bestandenvenster ( blz. 28) op de televisie.

■ Afspelen onderbreken

Druk op II.











Druk op ► (Afspelen) om het afspelen te hervatten.

■ Stoppen

Druk op ■.

■ Schermpictogrammen

Tijdens het afspelen van een video-dvd kunnen de volgende pictogrammen op de televisie verschijnen.

- : verschijnt aan het begin van een scène die in verschillende talen is ondertiteld.
- : verschijnt aan het begin van een scène die in verschillende talen is nagesynchroniseerd.
- : verschijnt aan het begin van een scène die u vanuit verschillende perspectieven kunt bekijken.
-  (Afspelen),  (Pauze),  /  (Vooruit/achteruit),  /  (Vertraagd vooruit/achteruit): verschijnen tijdens het gebruik van de betreffende functie.
- : verschijnt als de disc niet geschikt is voor de functie die u wilt uitvoeren.

Zie volgende pagina

OPMERKING

- (Voor JPEG) Als u nog niet het hele beeld op de televisie ziet, kunt u geen andere handeling starten.
- Zie pagina 38 als u geen scherm pictogrammen op de televisie wilt zien.

■ **Afpeelinformatie in het afleesvenster**

Video-dvd

Voorbeeld:

Bij het afspelen van een video-dvd met Dolby Digital 5.1-kanaals codering



Als u op FL DISP. drukt.

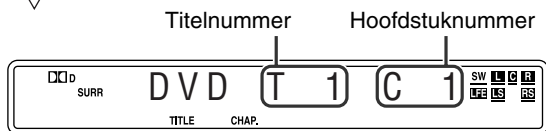

Audio-dvd

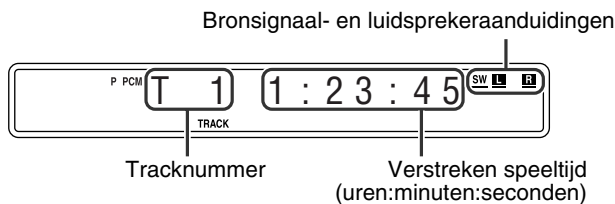

Als u op FL DISP. drukt.

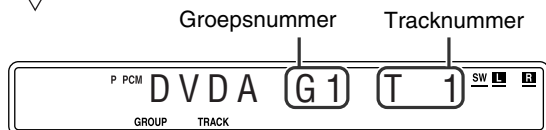

Video-cd/svcd/muziek-cd

Voorbeeld:

Bij het afspelen van een cd

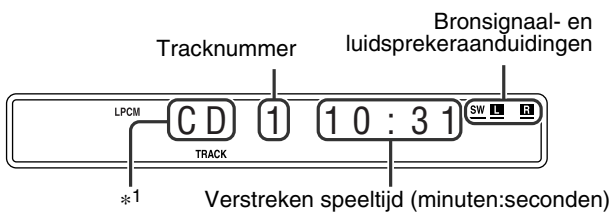

*1 Voor video-cd/svcd ziet u de aanduiding VCD.

OPMERKING

- Bij het afspelen van een video-cd of svcd met PBC-functie, wordt niet de verstreken speeltijd weergegeven, maar "PBC".

MP3/WMA-disc

Voorbeeld:

Bij het afspelen van een MP3-disc

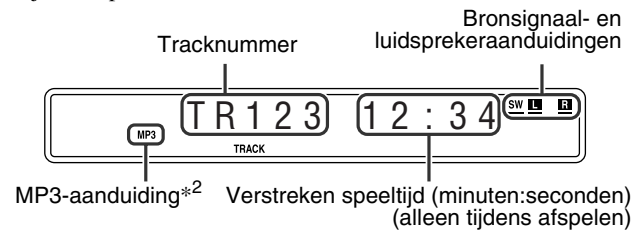

Als u op FL DISP. drukt.

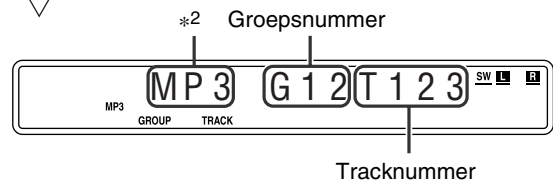

*2 Bij een WMA-disc verschijnt de aanduiding WMA.

JPEG-disc

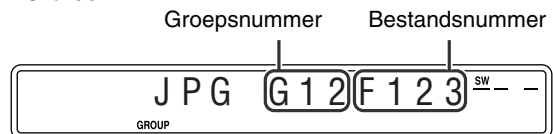

MPEG4-disc

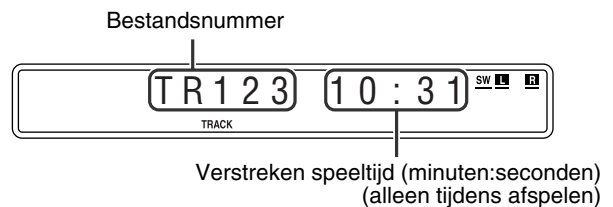

Als u op FL DISP. drukt.

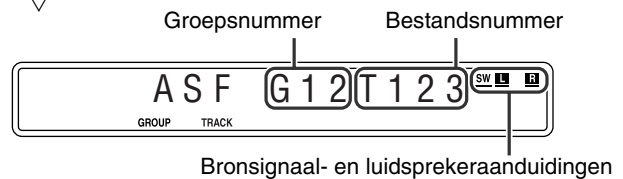

OPMERKING

- U kunt de tijdinformatie wijzigen (behalve voor MP3/WMA/JPEG/MPEG4). (blz. 26)
- U kunt de afpeelinformatie ook op de televisie weergeven. (blz. 25)

■ Schermbeveiliging

Als gedurende langere tijd een statisch beeld op een televisie wordt weergegeven, kan dit beeld op het scherm inbranden. Om dit te voorkomen dimt het scherm automatisch als het beeld gedurende meer dan vijf minuten niet verandert (de schermbeveiligingsfunctie).

- Druk op een willekeurige knop om de schermbeveiligingsfunctie te annuleren.
- Zie pagina 37 als u geen schermbeveiliging wilt gebruiken.

Direct herhalen

U kunt de afspelpositie met één druk op de knop tien seconden terugzetten.



- Tijdens het afspelen

Op de afstandsbediening:

Druk op .

OPMERKING

- Deze functie werkt binnen dezelfde titel.
- Deze functie wordt niet door alle discs ondersteund.

Vooruit/achteruit zoeken

- Tijdens het afspelen



Op de afstandsbediening:

Druk op of .

Telkens als u op de knop drukt, verandert de snelheid waarmee wordt gezocht (×2, ×5, ×10, ×20, ×60).

Terugkeren naar normaal afspelen

Druk op (Afspelen).

Druk op of en houd deze knop ingedrukt.

Als u of ingedrukt houdt, verandert de zoeksnelheid (×5 → ×20).

OPMERKING

- De bediening met of is beschikbaar voor elke disc behalve MPEG4.
- Bij het afspelen van een video-dvd, vcd, svcd of MPEG4-disc hoort u geen geluid als u vooruit of achteruit zoekt.
- Bij het afspelen van een audio-dvd of cd hoort u het geluid slechts af en toe en heel zacht wanneer u vooruit of achteruit spoelt.
- Deze functie wordt niet door alle discs ondersteund.

Naar het begin van een specifieke selectie springen

- /|/| gebruiken



- Voor video-dvd (hoofdstuk):
Tijdens het afspelen
- Voor video-cd/svcd (track):
Tijdens afspelen zonder PBC-functie
- Voor audio-dvd/cd/MP3/WMA/JPEG/MPEG4 (track/bestand):
Tijdens afspelen of na stopzetting

Druk zo vaak als nodig is op of .

OPMERKING

- Als u een MP3/JPEG-disc afspeelt, kunt u via het bestandenvenster uw keuzes maken. (☞ blz. 28)
- Deze functie wordt niet door alle discs ondersteund.

- **Nummertoeetsen op de afstandsbediening gebruiken**

- Voor video-dvd (titel, hoofdstuk):
Na stopzetting selecteert u hiermee het nummer van de titel.
Tijdens het afspelen selecteert u hiermee het nummer van het hoofdstuk.

Voor audio-dvd (track):
Tijdens afspelen of na stopzetting

Voor video-cd/svcd (track):
Tijdens afspelen zonder PBC-functie

Voor cd/MP3/WMA/JPEG/MPEG4 (track/bestand):
Tijdens afspelen of na stopzetting

Selecteer met de nummertoeetsen (0-10, +10) het gewenste nummer.

- Meer informatie over het gebruik van de nummertoeetsen vindt u in "Nummertoeetsen gebruiken" hierna.

Nummertoeetsen gebruiken

Voor 3:	Druk op 3.
Voor 14:	Druk achtereenvolgens op +10 en 4.
Voor 24:	Druk tweemaal op +10 en vervolgens op 4.
Voor 40:	Druk driemaal op +10 en vervolgens op 10. Of druk viermaal op +10 en vervolgens op 0.

Specifieke titel/groep selecteren met de nummertoeetsen

- Tijdens afspelen of na stopzetting



1 Druk op TITLE/GROUP.

In het afleesvenster ziet u “_” of “_” bij het gedeelte voor de titel/groep.

Voorbeeld:

Tijdens het afspelen van video-dvd's

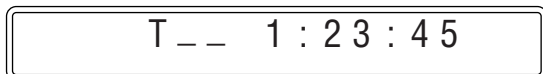

2 Voer met de nummertoeetsen (0-10, +10) het gewenste titel- of groepsnummer in als u in het afleesvenster “_” of “_” ziet.

De disc wordt vanaf het eerste hoofdstuk/de eerste track/het eerste bestand van de geselecteerde titel/groep afgespeeld.

- Meer informatie over het gebruik van de nummertoeetsen vindt u in “Nummertoeetsen gebruiken” (☞ blz. 22).

OPMERKING

- Deze functie wordt niet door alle discs ondersteund.

Bonusgroep afspelen

Sommige audio-dvd's hebben een speciale bonusgroep waarvan de inhoud niet openbaar is. De bonusgroep wordt altijd aan de laatste groep van een disc toegewezen. Als u een bonusgroep wilt afspelen, hebt u een code (“key”) nodig. Hoe u de code ontvangt, is afhankelijk van de disc. Met de code kunt u de bonusgroep als volgt afspelen.



- Met de aanduiding BONUS in het afleesvenster

1 Selecteer de bonusgroep.

Zie “Specifieke titel/groep selecteren met de nummertoeetsen” hierboven voor informatie over het selecteren van een groep. De aanduiding voor code-invoer verschijnt.

Op de televisie



In het afleesvenster

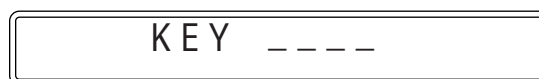

2 Voer de code in met de nummertoeetsen (0-9) en druk vervolgens op ENTER.

Als u de juiste code invoert, wordt de groep afgespeeld en verdwijnt de aanduiding BONUS.

- Als u de verkeerde code invoert, probeert u het opnieuw.

De code-invoer wissen

Voer één van de volgende handelingen uit:

- Druk op ■.
- Open de disc-lade.
- Schakel het systeem uit.

Geavanceerde functies

- Via pictogrammen zoals  wordt aangegeven voor welke typen discs u de functie kunt gebruiken.

BELANGRIJK

Voordat u de afstandsbediening gebruikt voor de volgende procedures:

- Schuif de selectieschakelaar in de stand AUDIO.
 - Druk op DVD.
- Op bovenstaande bediening zijn uitzonderingen. Volg in dat geval elke instructie.

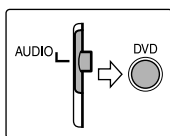

Op pagina 24 en 35 ziet u hoe u de hierna beschreven knoppen gebruikt.

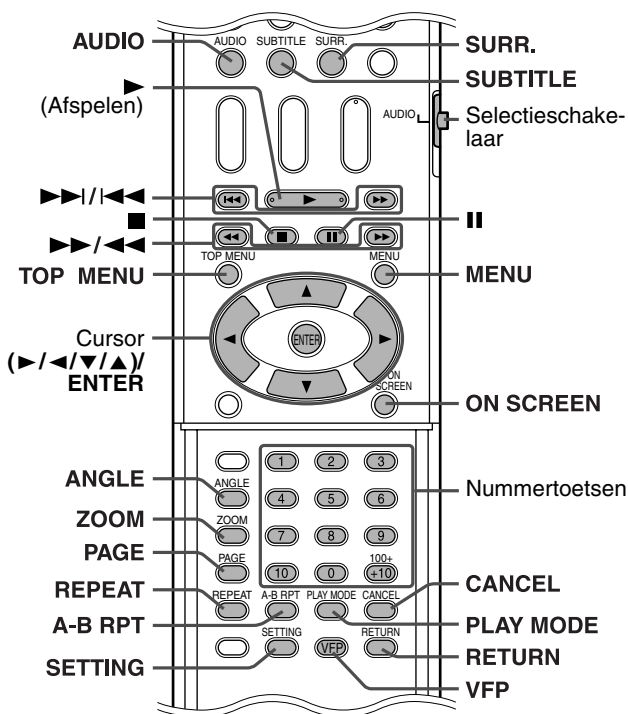

Surroundmodus gebruiken

■ Automatische surround (AUTO SURR)

De automatische surroundmodus wordt gebruikt om geluid weer te geven zoals het is opgenomen, dus zonder enige conversie (mengen, simuleren, enzovoort). Een meerkanaals bron wordt bijvoorbeeld automatisch weergegeven in meerkanaals audio.

■ Dolby Surround

Dolby Pro Logic II*¹

Dolby Pro Logic II heeft een nieuwe indeling voor het afspelen van meerdere kanalen. Hiermee worden alle 2-kanaals bronnen — stereo en Dolby Surround — gedecodeerd naar 5.1 kanalen.

Dolby Pro Logic II heeft twee modi — voor films en voor muziek:

• Pro Logic II Film (PL II MOVIE)

Geschikt voor weergave van Dolby Surround-bronnen met de aanduiding .

• Pro Logic II Muziek (PL II MUSIC)

Geschikt voor weergave van alle 2-kanaals stereomuziekbronnen.

■ Dolby Digital*¹

Gebruikt voor de weergave van meerkanaals soundtracks van Dolby Digital-software (.

■ DTS Digital Surround*²

Gebruikt voor de weergave van meerkanaals soundtracks van DTS Digital Surround-software (.

DTS Digital Surround (DTS) is een andere discrete meerkanaals digitale audio-indeling die beschikbaar is op cd- en dvd-software.

Beschikbare surroundmodi voor elk ingangssignaal

Surroundmodi die beschikbaar zijn, worden aangegeven met een √.

Modus	Surround uit	Automatische surround	Dolby Surround			DTS Digital Surround	Linear PCM	Packed PCM	DSP
	SURR OFF	AUTO SURR	PL II MOVIE* ³	PL II MUSIC* ³	Dolby Digital	DTS	LPCM	PPCM	ALL CH ST.* ³
Dolby Digital (meerkanaals)	√	√	—	—	√	—	—	—	—
Dolby Digital (2-kanaals)	√	√	√	√	—	—	—	—	√
DTS Digital Surround (meerkanaals)	√	√	—	—	—	√	—	—	—
DTS Digital Surround (2-kanaals)	√	√	√	√	—	—	—	—	√
Analoog (videorecorder) of Linear/Packed PCM (2-kanaals)	√	√	√	√	—	—	—	—	√
Linear/Packed PCM (meerkanaals)	√	√	—	—	—	—	√	√	—

*¹ Vervaardigd in licentie van Dolby Laboratories. “Dolby”, “Pro Logic”, “MLP Lossless”, en het dubbel D-symbool zijn handelsmerken van Dolby Laboratories.

*² “DTS” en “DTS Digital Surround” zijn handelsmerken van Digital Theater Systems, Inc.

*³ U kunt deze modi selecteren via de knop SURR.. (☞ blz. 25)

Zie volgende pagina

■ Stereo via alle kanalen (DSP)

Bij de modus Stereo via alle kanalen (ALL CH ST.) worden alle aangesloten (en geactiveerde) luidsprekers gebruikt. Zo beschikt u over een groter stereogeluidsveld. U kunt de modus Stereo via alle kanalen gebruiken bij de weergave van een 2-kanaals stereobron.

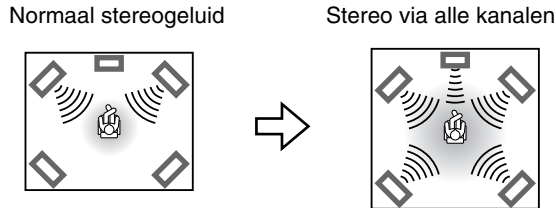

■ Aanduidingen in het afleesvenster

Aanduidingen voor indeling van digitaal signaal

- PPCM: Verschijnt bij gecomprimeerde PCM-signalen van audio-dvd's.
- LPCM: Verschijnt bij een Linear PCM-signaal.
- DD: Verschijnt bij een Dolby Digital-signaal.
- DTS: Verschijnt bij een DTS Digital (Surround)-signaal.
- Geen aanduiding: Bij een analoog signaal ziet u geen aanduiding voor een digitaal signaal.

Dolby Surround/DSP-mode aanduidingen

- PLII: Verschijnt als de modus Dolby Pro Logic II wordt geactiveerd.
- DSP: Verschijnt bij activering van de modus Stereo via alle kanalen.

Bronsignaalaanduidingen en overige

Deze aanduidingen verschijnen wanneer er signalen binnenkomen.

- L**: Voor een signaal van het linkerkanaal.
- C**: Voor een signaal van het middenkanaal.
- R**: Voor een signaal van het rechterkanaal.
- LFE**: Voor een signaal van het LFE-kanaal.
- LS**: Voor een signaal van het linker surroundkanaal.
- RS**: Voor een signaal van het rechter surroundkanaal.
- S**: Voor een monosignaal van een surroundkanaal of voor een 2-kanaals Dolby Surround-signaal.
- SW**: Verschijnt altijd.



Het kanaal met "—" is het kanaal waarvan u het geluid hoort via de bijbehorende luidsprekers. Als het geluid van de kanalen gedecodeerd in 5.1-kanaals wordt weergegeven, verschijnt alleen "—".

Surroundmodus selecteren

Uw systeem selecteert automatisch de surroundmodus die het meest geschikt is voor hetingangssignaal van de digitale meerkanaals software.

Als u muziek van een 2-kanaals bron afspeelt, kunt u handmatig de gewenste surroundmodus selecteren.

BELANGRIJK

- Voordat u de afstandsbediening gebruikt voor de volgende procedures:
- Schuif de selectieschakelaar in de stand AUDIO.

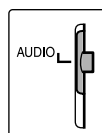

■ Digitale meerkanaals software afspelen (behalve bij de modus SURR OFF)

Het systeem selecteert automatisch de juiste meerkanaals surroundmodus (Dolby Digital, DTS Digital Surround of Linear/Packed PCM).

■ Tweekanaals bron afspelen

U kunt één van de Dolby Pro Logic II-modi (PL II MOVIE/PL II MUSIC) of de modus DSP (ALL CH ST.) selecteren.

Druk net zolang op SURR. totdat u de gewenste modus hebt geselecteerd.

De surroundmodus wordt ingeschakeld en u ziet de huidige surroundmodus in het afleesvenster. Telkens als u op de knop drukt, verandert de surroundmodus. Zie pagina 24 voor meer informatie over elke modus.

Surroundmodus uitschakelen

Druk herhaald op SURR. totdat in het afleesvenster SURR OFF verschijnt.

Instellingen automatisch opslaan

Als u het systeem uitschakelt, wordt de ingestelde surroundmodus opgeslagen. De opgeslagen modus wordt automatisch gebruikt als u het systeem weer aanzet.

OPMERKING

- Als u FM of AM als bron hebt geselecteerd, kunt u geen surroundmodus selecteren.
- Bij het afspelen van MPEG4 heeft de surroundfunctie geen effect.
- Bij een audio-dvd waarvoor mengen niet is toegestaan, blijft het systeem meerkanaals signalen uitvoeren (met "MULTI CH" in het afleesvenster), zelfs als de surroundmodus tijdens het afspelen is uitgeschakeld. Als u daarentegen het afspelen start met de surroundmodus ingesteld op "SURR OFF", worden alleen de signalen van het voorste linker- en rechterkanaal uitgevoerd (met in het afleesvenster "LR ONLY").

Werken met de schermbalk

U kunt via de schermbalk disc-informatie bekijken en bepaalde functies gebruiken.

Schermbalk weergeven

- Als een disc is geladen



Druk op ON SCREEN.

Telkens als u op de knop drukt, verandert de schermbalk op de televisie als volgt:

Voorbeeld:

Tijdens het afspelen van video-dvd's

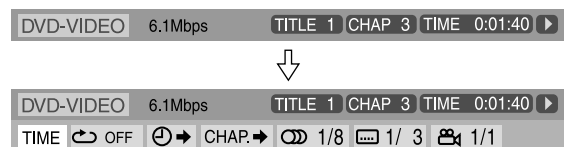

UIT
(de schermbalk verdwijnt)
(terug naar het begin)

- Het geselecteerde item wordt groen weergegeven.

■ Informatie op de scherm balk tijdens het afspelen

Video-dvd

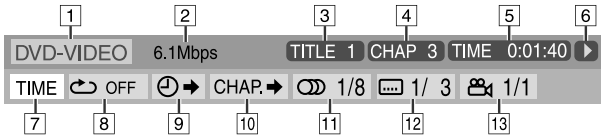

Audio-dvd

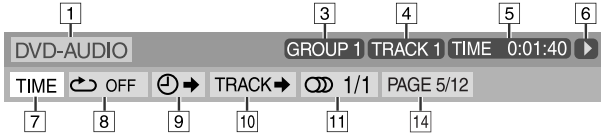

Video-cd

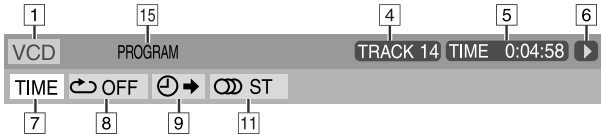

Svcd

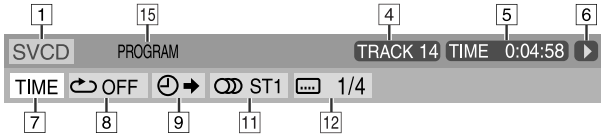

Cd



MPEG4*



* [7] - [14] zijn niet beschikbaar.

- 1 Type disc.
- 2 Huidige overdrachtsnelheid (Mb per seconde).
- 3 Nummer van huidige titel (voor video-dvd) of groep (voor audio-dvd).
- 4 Nummer van huidige hoofdstuk (voor video-dvd) of track (voor andere discs).
- 5 Tijdinformatie. Zie "Tijdinformatie wijzigen" hierna.

[6] Afspeelstatus.

- [▶]: verschijnt tijdens afspelen.
- [▶] / [◀]: verschijnt tijdens vooruit-/achteruitspoelen.
- [▶] / [◀]: verschijnt tijdens vertraagd afspelen (vooruit of achteruit).
- [⏸]: verschijnt als het afspelen is onderbroken.
- [⏹]: verschijnt als het afspelen is gestopt.

[7] Selecteer dit als u de tijdinformatie wilt wijzigen ([5]). Zie "Tijdinformatie wijzigen" hierna.

[8] Selecteer dit voor Herhaald afspelen. (☞ blz. 33)

[9] Selecteer dit als u wilt zoeken op tijd. (☞ blz. 28)

[10] Selecteer dit als u wilt zoeken op hoofdstuk (voor video-dvd) of track (voor audio-dvd). (☞ blz. 27)

[11] Selecteer dit als u een andere taal voor de nasynchronisatie, ander kanaal of andere stream wilt kiezen. (☞ blz. 30)

[12] Selecteer dit als u een andere taal voor de ondertiteling wilt kiezen. (☞ blz. 29)

[13] Selecteer dit als u een ander perspectief wilt kiezen. (☞ blz. 29)

[14] Selecteer dit als u een andere pagina wilt kiezen. (☞ blz. 31)

[15] Status van de afspeelmodus.

PROGRAM: verschijnt tijdens Programma afspelen. (☞ blz. 32)

RANDOM: verschijnt tijdens Willekeurig afspelen. (☞ blz. 33)

[16] Status van de herhaalmodus. (☞ blz. 33)

Tijdinformatie wijzigen

U kunt de tijdinformatie op de scherm balk van de televisie en in het



afleesvenster van de centrale eenheid wijzigen.

■ Tijdens het afspelen

1 Druk tweemaal op ON SCREEN.

De scherm balk verschijnt op de televisie.

2 Druk op cursor ▶/◀ om TIME te selecteren.

3 Druk net zolang op ENTER totdat u de gewenste informatie hebt geselecteerd.

Voorbeeld:

Bij selectie van verstreken speeltijd voor disc.

TOTAL 1:25:58

- TIME: Verstreken speeltijd van huidige hoofdstuk/track
- REM: Resterende tijd van huidige hoofdstuk/track
- TOTAL: Verstreken speeltijd van disc
- T. REM: Resterende speeltijd van disc

4 Druk op ON SCREEN.

De scherm balk verdwijnt.

Disc afspelen vanaf een bepaalde positie

U kunt de titel, het hoofdstuk of de track opgeven vanwaar u de disc wilt afspelen. U kunt een disc ook vanaf een specifiek tijdsmoment afspelen.

Specifieke scène selecteren in het dvd-menu

Video-dvd's hebben gewoonlijk een eigen menu met de inhoud van de disc. U kunt deze menu's op de televisie weergeven. Via deze menu's kunt u de gewenste scène selecteren.



- Als een video-dvd is geladen

1 Druk op TOP MENU of op MENU.

Het menu verschijnt op de televisie.

Voorbeeld:

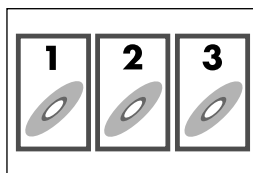

Een video-dvd met meerdere titels heeft gewoonlijk een startmenu ("top") waarin alle titels staan.

Druk op TOP MENU om het titelmenu weer te geven. Bepaalde video-dvd's hebben een afwijkend menu dat verschijnt als u op MENU drukt.

Zie de instructies bij uw video-dvd voor informatie over het bijbehorende menu.

2 Druk op cursor ►/◄/▼/▲ om het gewenste item te selecteren.

3 Druk op ENTER.

- Bij sommige discs kunt u ook items selecteren door het bijbehorende nummer met de nummertoeetsen in te voeren.

Specifieke scène selecteren via het menu van video-cd's/svcd's met PBC

Een video-cd of svcd die is opgenomen met PBC heeft een eigen menu, bijvoorbeeld met een lijst van de songs op de cd. Via deze menu's kunt u een specifieke scène selecteren.



- Tijdens afspelen met PBC-functie

1 Druk net zolang op RETURN totdat u het menu op de televisie ziet.

Voorbeeld:

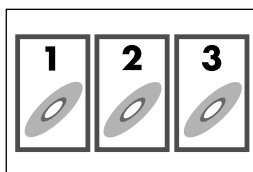

2 Voer met de nummertoeetsen (1-10, +10) het nummer van het gewenste item in.

- Meer informatie over het gebruik van de nummertoeetsen vindt u in "Nummertoeetsen gebruiken" (☞ blz. 22).

Terugkeren naar het menu

Druk op RETURN.

Als u op de televisie "NEXT" of "PREVIOUS" ziet:

- Druk op ►► om naar de volgende pagina te gaan.
- Druk op ◀◀ om naar de vorige pagina te gaan.

OPMERKING

- U kunt een video-cd/svcd met PBC afspelen zonder de PBC-functie te gebruiken. Dit doet u op een van de volgende manieren:
 - Na stopzetten start het afspelen via de nummertoeetsen.
 - Druk herhaald op ►► totdat u het nummer van de gewenste track ziet en start het afspelen door op ► (Afspelen) te drukken. U ziet in het afleesvenster het tracknummer in plaats van "PBC".
- U kunt op een van de volgende manieren de PBC-functie van video-cd's/svcd's met PBC alsnog activeren:
 - Druk op TOP MENU of op MENU.
 - Druk tweemaal op ■ om het afspelen te stoppen en druk vervolgens op ► (Afspelen).

Specifieke hoofdstukken/tracks selecteren met de scherbalk

- Tijdens het afspelen

1 Druk tweemaal op ON SCREEN.

De scherbalk verschijnt op de televisie.

2 Druk op cursor ►/◄ om CHAP.► / TRACK► te selecteren.

3 Druk op ENTER.

Voorbeeld:

Tijdens het afspelen van video-dvd's



4 Voer met de nummertoeetsen (0-9) het nummer van het gewenste hoofdstuk in.

Voorbeeld:

Voor 8: Druk op 8.

Voor 10: Druk achtereenvolgens op 1 en 0.

Voor 20: Druk achtereenvolgens op 2 en 0.

Voor 37: Druk achtereenvolgens op 3 en 7.

Verkeerd ingevoerd nummer corrigeren

Herhaal stap 4.

5 Druk op ENTER.

6 Druk op ON SCREEN.

De scherbalk verdwijnt.

OPMERKING

- Kies als hoofdstuk-/tracknummer een nummer van 1 tot 99.

Specifieke positie selecteren door de tijd op te geven

- Voor video-dvd/audio-dvd: 

Tijdens het afspelen
 Voor video-cd/svcd:
 Na stopzetting of tijdens afspelen zonder PBC-functie.
 Voor cd:
 Tijdens afspelen of na stopzetting

- Voor het opgeven van de speeltijd die is verstreken vanaf het begin van de disc**

Voer de volgende procedure uit nadat u het afspelen hebt stopgezet.

- Voor het opgeven van de speeltijd die is verstreken vanaf het begin van de huidige titel/track**

Voer de volgende procedure uit tijdens het afspelen.

- 1 Druk tweemaal op ON SCREEN.**
De scherm balk verschijnt op de televisie.
- 2 Druk op cursor ►/◄ om ⏪/⏩ te selecteren.**
- 3 Druk op ENTER.**



- 4 Voer de tijd in met de nummertoeetsen (0-9).**

Voorbeeld:
 Afspelen starten na 2 (uur): 34 (minuten): 08 (seconden)
 speeltijd

TIME _:__:__ ⇒ TIME 2:__:__ ⇒
 Druk op 2 Druk op 3

TIME 2:3_:__ ⇒ TIME 2:34:__:__ ⇒
 Druk op 4 Druk op 0

TIME 2:34:0_ ⇒ TIME 2:34:08
 Druk op 8

Verkeerd ingevoerd nummer wissen
 Druk herhaaldelijk op cursor ◀.

- 5 Druk op ENTER.**
- 6 Druk op ON SCREEN.**
De scherm balk verdwijnt.

OPMERKING

- Voor een video- of audio-dvd geeft u de tijd op in uren/minuten/seconden, voor een vcd/svcd/cd in minuten/seconden.

Bestandenvenster gebruiken

Via het bestandenvenster op de televisie kunt u specifieke groepen en tracks/ bestanden zoeken en afspelen. 

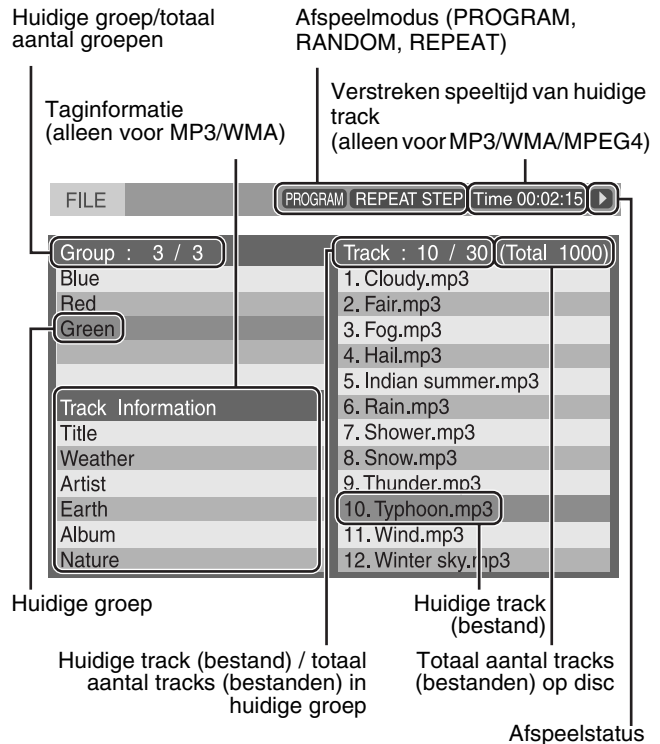

Het bestandenvenster verschijnt automatisch na stopzetting en tijdens het afspelen (MP3/WMA).

- Voor MP3/WMA:
Tijdens afspelen of na stopzetting
Voor JPEG/MPEG4:
Na stopzetting

1 Druk op cursor ►/◄/▼/▲ om een groep/track/bestand te selecteren.

- MP3/WMA-discs worden vanaf de geselecteerde track afgespeeld.

2 Druk op ► (Afspelen) of ENTER.

- De disc wordt vanaf de geselecteerde track/het geselecteerde bestand afgespeeld.
- Als u bij een JPEG-disc op ENTER drukt, wordt alleen het geselecteerde bestand afgespeeld.

OPMERKING

- Tijdens het afspelen gaat u naar de gewenste track of het gewenste bestand door op ►/◄ of cursor ▲/▼ te drukken.
- U kunt in het venster ook afspelergegevens bekijken. (☞ blz. 21)
- Soms worden namen van groepen, tracks en bestanden niet correct weergegeven. Dit is afhankelijk van de opname.
- U ziet de groepen, tracks en bestanden mogelijk in een andere volgorde dan op uw computer.

Afspelen hervatten

Als u de functie afspelen hervatten hebt ingesteld op "ON" (☞ blz. 38) en u op de volgende manier stopt met afspelen, wordt vastgelegd tot welke positie u bent gekomen. (U ziet in het afleesvenster de aanduiding "RESUME".)

- Het systeem uitschakelen. (☞ blz. 16)
- Als u eenmaal op ■ drukt
- Als u een andere bron selecteert. (☞ blz. 17)

Afspelen starten vanaf de vastgelegde positie

Druk op ► (Afspelen) of DVD.

- ► (Afspelen) werkt niet altijd als u een andere bron hebt geselecteerd.

Vastgelegde positie wissen

Druk nogmaals op ■ of open de disc-lade.

Hoek selecteren

- Tijdens het afspelen van een disc met meerdere hoek

Via de knop ANGLE:

1 Druk op ANGLE.

Voorbeeld:

Het beeld is vanuit 3 hoeken opgenomen. De eerste hoek is geselecteerd.

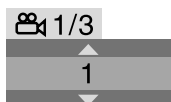

2 Druk herhaaldelijk op ANGLE of druk op cursor ▼/▲ om het gewenste perspectief te selecteren.

Via de scherm balk:

1 Druk tweemaal op ON SCREEN.

De scherm balk verschijnt op de televisie.

2 Druk op cursor ►/◄ om 1/3 te selecteren.

3 Druk op ENTER.



4 Druk op cursor ▼/▲ om het gewenste perspectief te selecteren.

5 Druk op ENTER.

6 Druk op ON SCREEN.

De scherm balk verdwijnt.

OPMERKING

- Tijdens het afspelen van audio-dvd's is deze functie alleen beschikbaar voor het videogedeelte.

Ondertiteling selecteren

- Tijdens het afspelen van een disc met ondertiteling in verschillende talen



Via de knop SUBTITLE:

1 Druk op SUBTITLE.

Voorbeeld (video-dvd):

U hebt "ENGLISH" geselecteerd uit de drie ondertitelingstalen.

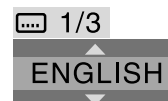

2 Druk op cursor ▼/▲ om de gewenste ondertiteling te selecteren.

Voor svcd

- Een svcd kan maximaal vier ondertitelingstalen bevatten. Als u op SUBTITLE drukt, verandert de ondertitelingsoptie, ook al zijn er geen andere ondertitelingen aanwezig. (De ondertiteling zelf verandert niet als er geen ondertiteling is opgenomen.)

OPMERKING

- Druk op SUBTITLE als u geen ondertiteling meer wenst. Telkens als u op SUBTITLE drukt, verschijnt of verdwijnt de ondertiteling.

Via de scherm balk:**1 Druk tweemaal op ON SCREEN.**

De scherm balk verschijnt op de televisie.

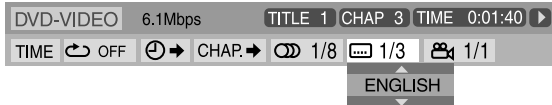
2 Druk op cursor ►/◄ om  1/3 te selecteren.**3 Druk op ENTER.****4 Druk net zolang op cursor ▼/▲ totdat u de gewenste ondertiteling hebt geselecteerd.****5 Druk op ENTER.****6 Druk op ON SCREEN.**

De scherm balk verdwijnt.

OPMERKING

- Druk op SUBTITLE als u geen ondertiteling meer wenst. Telkens als u op SUBTITLE drukt, verschijnt of verdwijnt de ondertiteling.
- Sommige talen zijn afgekort in het venster. Zie het gedeelte "Lijst met taalcodes" (blz. 36).
- Tijdens het afspelen van audio-dvd's is deze functie alleen beschikbaar voor het videogedeelte.

Nasynchronisatie (audio) selecteren

- Tijdens het afspelen van een disc met nasynchronisatie in verschillende talen

**Via de knop AUDIO:****1 Druk op AUDIO.**

Voorbeeld (video-dvd):

U hebt "ENGLISH" geselecteerd uit de 3 audiotalen die zijn opgenomen.

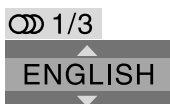
**2 Druk herhaaldelijk op AUDIO of druk op cursor ▼/▲ om de gewenste nasynchronisatie te selecteren.****Via de scherm balk:****1 Druk tweemaal op ON SCREEN.**

De scherm balk verschijnt op de televisie.

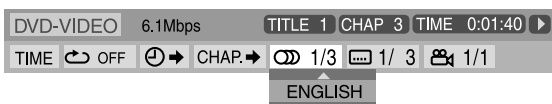
2 Druk op cursor ►/◄ om  1/3 te selecteren.**3 Druk op ENTER.****4 Druk op cursor ▼/▲ om de gewenste nasynchronisatie te selecteren.****5 Druk op ENTER.****6 Druk op ON SCREEN.**

De scherm balk verdwijnt.

OPMERKING

- Sommige talen zijn afgekort in het venster. Zie het gedeelte "Lijst met taalcodes" (blz. 36).
- Bij het afspelen van een vcd of svcd ziet u "ST", "L" of "R" voor respectievelijk "stereo", "linkergeluid" en "rechtergeluid".

Beelden op speciale wijze weergeven

Frame-voor-frame afspelen

- Tijdens het afspelen

Druk herhaald op II.

Telkens als u op de knop drukt, gaat het stilstaande beeld één frame verder.

Terugkeren naar normaal afspelen

Druk op ► (Afspelen).

OPMERKING

- Tijdens het afspelen van audio-dvd's is deze functie alleen beschikbaar voor het videogedeelte.

Vertraagd afspelen

- Tijdens het afspelen

1 Druk op II op het punt vanaf waar u de beelden vertraagd wilt afspelen.

Het afspelen wordt onderbroken.

2 Druk op ►►.

- De beelden worden vervolgens in slowmotion afgespeeld.

Alleen voor video/audio-dvd:

- Druk op ◀◀ als u beelden vertraagd achteruit wilt afspelen.

Telkens als u op de knop drukt, vergroot u de snelheid waarmee vertraagd wordt afgespeeld.

Voorbeeld: Op de televisie

**Terugkeren naar normaal afspelen**

Druk op ► (Afspelen).

OPMERKING

- Als u beelden vertraagd afspeelt, hoort u geen geluid.
- Tijdens het afspelen van audio-dvd's is deze functie alleen beschikbaar voor het videogedeelte.

Doorzoekbare stilstaande beelden op audio-dvd selecteren

De meeste audio-dvd's bevatten doorzoekbare stilstaande beelden (B.S.P., Browsable Still Pictures), die meestal automatisch na elkaar verschijnen op basis van de afspelvolgorde. U kunt handmatig naar een ander beeld gaan (de pagina omslaan) als de huidige groep/track selecteerbare beelden (pagina's) heeft.



- Tijdens het afspelen of als u de aanduiding B.S.P. in het afleesvenster ziet

Via de knop PAGE:

Druk net zolang op PAGE totdat u het gewenste stilstaande beeld hebt geselecteerd.

Via de scherm balk:

1 Druk tweemaal op ON SCREEN.

De scherm balk verschijnt op de televisie.

2 Druk op cursor ►/◀ om PAGE te selecteren.

3 Druk op ENTER.

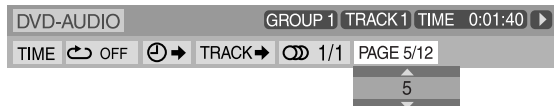

4 Druk op cursor ▲/▼ om het gewenste stilstaande beeld te selecteren.

5 Druk op ENTER.

6 Druk op ON SCREEN.

De scherm balk verdwijnt.

Inzoomen

- Tijdens afspelen of nadat u op Pauze hebt gedrukt



1 Druk op ZOOM.

Telkens als u op ZOOM drukt, wordt het beeld vergroot.

2 Druk op cursor ►/◀/▼/▲ als u na het inzoomen het ingezoomde gebied wilt veranderen.

Terugkeren naar normaal afspelen

Druk herhaaldelijk op ZOOM om ZOOM OFF te selecteren.

OPMERKING

- Het aantal keren dat u kunt inzoomen is afhankelijk van het type disc.
- Tijdens het afspelen van een diavoorstelling op een JPEG-disc, kunt u niet inzoomen. Druk in dat geval op **II** om de diavoorstelling te onderbreken en zoom dan in.
- Tijdens het afspelen van audio-dvd's is deze functie alleen beschikbaar voor het videogedeelte.
- Tijdens het afspelen van MPEG4 kan het zijn dat cursor (►/◀/▼/▲) niet werkt in stap 2.

VFP-instelling wijzigen

Met de VFP-functie (Video Fine Processor) kunt u de



beeldkwaliteit afstemmen op het type programmering, de beeldtoon of uw persoonlijke voorkeur.

- Tijdens het afspelen

1 Druk op VFP.

U ziet op de televisie de huidige VFP-instellingen.

Voorbeeld:

NORMAL	
GAMMA	0
BRIGHTNESS	0
CONTRAST	0
SATURATION	0
TINT	0
SHARPNESS	0

2 Druk herhaald op cursor ►/◀ totdat u de gewenste VFP-modus ziet.

- NORMAL: Meestal gebruikt u deze modus.
- CINEMA: Geschikt voor films.

Selecteer "NORMAL" of "CINEMA" en druk op VFP om de instelling te voltooien.

- USER 1 en USER 2:

U kunt instellingen wijzigen die van invloed zijn op de beeldweergave.

Ga alleen verder met de volgende handeling als u in stap 2 "USER 1" of "USER 2" selecteert:

3 Druk herhaald op cursor ▼/▲ totdat u de instelling ziet die u wilt aanpassen.

Verander de waarden geleidelijk en controleer vervolgens of de beeldweergave naar wens is.

- GAMMA: Regelt de helderheid van neutrale tinten, zonder gevolgen voor de donkere of heldere gedeeltes.
- BRIGHTNESS: Regelt de schermhelderheid.
- CONTRAST: Regelt het schermcontrast.
- SATURATION: Regelt de kleurdiepte van het scherm.
- TINT: Regelt de schermtint.
- SHARPNESS: Regelt de scherpte van het scherm.

4 Druk op ENTER.

Voorbeeld:

**5 Druk op cursor ▼/▲ om de instelling te wijzigen.****6 Druk op ENTER.**

U keert terug naar het venster met VFP-instellingen.

7 Herhaal de stappen 3 tot en met 6 om andere instellingen aan te passen.**8 Druk op VFP.****OPMERKING**

- Halverwege de procedure verdwijnt de instellingenweergave, maar de instelling van dat moment wordt wel opgeslagen.

Programma afspelen

- Na stopzetting

**1 Druk net zolang op PLAY MODE totdat u het programmavenster op de televisie ziet.**

PROGRAM		
No.	Group/Title	Track/Chapter
1		
2		
3		
4		
5		
6		
7		
8		
9		
10		

USE NUMERIC KEYS TO PROGRAM TRACKS.
USE CANCEL TO DELETE THE PROGRAM.

2 Volg de instructies op de televisie om de gewenste hoofdstukken/tracks te programmeren.

- Meer informatie over het gebruik van de nummertoetsen vindt u in "Nummertoetsen gebruiken" (☞ blz. 22).
- Welke nummers u moet opgeven tijdens het programmeren, is afhankelijk van het type disc:
 - Video-dvd: Titels en hoofdstukken
 - Vcd, svcd, cd: Tracks
 - Audio-dvd, MP3, WMA: Groepen en tracks
- Voordat u bonustracks op een audio-dvd programmeert, schakelt u de aanduiding BONUS in het afleesvenster uit. Zie hiervoor de procedure "Bonusgroep afspelen" (☞ blz. 23).
- U kunt hoofdstukken of tracks opgeven met nummers van 1 tot en met 99.
- (Voor cd, svcd of vcd) Als de totale afspeeltijd meer is dan 99 minuten 59 seconden, ziet u "–:–" in het afleesvenster. U kunt dan echter toch verder programmeren.
- (Voor video-dvd, audio-dvd, MP3 of WMA) Als u op ENTER drukt in plaats van de nummertoetsen van de kolom Track/Chapter, ziet u "ALL" en worden alle tracks of hoofdstukken van de geselecteerde groep of titel als één stap geprogrammeerd.

De programma's een voor een vanaf het laatst ingevoerde nummer wissen

Druk herhaald op CANCEL.

Alle programma's wissen

Druk op ■.

U kunt het programma ook wissen door het systeem uit te schakelen.

3 Druk op ► (Afspelen).

Als alle geprogrammeerde tracks of bestanden zijn afgespeeld, verschijnt het programmavenster weer. U ziet dat de programma-instellingen zijn bewaard.

Programma-inhoud controleren

Druk tijdens het afspelen op ■. Het afspelen wordt stopgezet en het programmavenster verschijnt.

Programmamodus beëindigenDruk na stopzetting net zolang op PLAY MODE totdat zowel het programmavenster als **RANDOM** zijn verdwenen van de televisie.**OPMERKING**

- U kunt bij programma afspelen de functie hervatten niet gebruiken.
- De functie programma afspelen wordt niet door alle discs ondersteund.

Willekeurig afspelen

U kunt titels en tracks op een disc in willekeurige volgorde afspelen.



- Na stopzetting

1 Druk net zolang op **PLAY MODE** totdat u **RANDOM** op de televisie ziet.

2 Druk op **▶** (Afspelen).

Modus willekeurig afspelen beëindigen

Druk na stopzetting net zolang op **PLAY MODE** totdat zowel het programmavenster als **RANDOM** zijn verdwenen van de televisie. U kunt willekeurig afspelen ook beëindigen door het systeem uit te schakelen.

OPMERKING

- Tijdens willekeurig afspelen wordt elke titel/track maar één keer afgespeeld.

Herhaald afspelen

Huidige selectie herhalen

- Voor video-dvd: Tijdens het afspelen
- Voor video-cd/svcd: Na stopzetting of tijdens afspelen zonder PBC-functie
- Voor audio-dvd/cd/MP3/JPEG/MPEG4: Tijdens afspelen of na stopzetting



Via de knop **REPEAT**:
Druk op **REPEAT**.

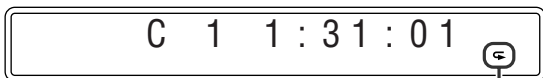

Aanduiding herhaalmodus

Telkens als u op **REPEAT** drukt, verandert de herhaalmodus.

Afrees-venster	Televisie	Betekenis
↺	↺GROUP	Herhaalt de huidige groep (Audio-dvd/MP3-/WMA-/JPEG-/MPEG4-disc).
	REPEAT GROUP*	
↺ ALL	↺TITLE	Herhaalt de huidige titel (video-dvd).
	↺ALL	
↺ 1	↺REPEAT ALL*	Herhaalt alle tracks/bestanden (vcd/svcd/cd/MP3-/WMA-/JPEG-/MPEG4-disc).
	↺TRACK, ↺STEP	
↺ 1	↺REPEAT TRACK, ↺REPEAT STEP	Herhaalt de huidige track (audio-dvd/vcd/svcd/cd/MP3-/WMA-/MPEG4-disc).
	↺CHAP, ↺STEP	
Geen aandui- ding	↺REPEAT STEP	Herhaalt het huidige hoofdstuk (video-dvd).
	↺OFF	
		Herhaalmodus uitgeschakeld. Het systeem speelt de disc normaal af.

* Tijdens het afspelen van een JPEG-disc ziet u op de televisie niet de aanduidingen "REPEAT GROUP" en "REPEAT ALL".

OPMERKING

- Als de programmamodus actief is bij het afspelen van een audio-dvd, vcd, svcd of cd, werkt de herhaalmodus op dezelfde manier. In de modus "↺" herhaalt het systeem echter alle geprogrammeerde tracks in plaats van alle tracks op de disc.
- Afhankelijk van de disc is de optie REPEAT ALL voor video-dvd's en audio-dvd's mogelijk niet beschikbaar.

Via de **schermbalk (behalve voor MP3/WMA/JPEG/MPEG4-disc)**:

1 Druk tweemaal op **ON SCREEN**.

De schermbalk verschijnt op de televisie.

2 Druk op cursor **▶/◀** om **↺ OFF** te selecteren.

3 Druk op **ENTER**.



4 Druk herhaald op cursor **▼/▲** totdat u de gewenste herhaalmodus ziet.

5 Druk op **ENTER**.

6 Druk op **ON SCREEN**.

De schermbalk verdwijnt.

Herhaald afspelen annuleren

Selecteer "OFF" in stap 4.

Specifiek deel herhalen [A-B herhalen]

U kunt een specifiek deel herhaald afspelen door het begin (punt A) en het eind (punt B) op te geven.



- Tijdens het afspelen

Via de knop A-B RPT:

1 Druk aan het begin van het stuk dat u wilt herhalen (punt A) op A-B RPT.

In het afleesvenster ziet u de aanduiding "A" van de herhaalmodus.

2 Druk aan het eind van het gewenste stuk (punt B) nogmaals op A-B RPT.

U ziet nu de aanduiding "A-B" in het afleesvenster en A-B herhalen wordt gestart. Het geselecteerde deel van de disc (tussen punt A en B) wordt steeds herhaald.



Annuleren

Druk tijdens het herhaald afspelen van A-B op A-B RPT.

Via de scherm balk:

1 Druk tweemaal op ON SCREEN.

De scherm balk verschijnt op de televisie.

2 Druk op cursor ►/◄ om OFF te selecteren.

3 Druk op ENTER.

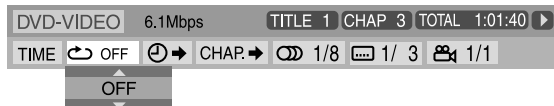

4 Druk herhaald op cursor ▼/▲ totdat u "A-B" ziet.

5 Druk aan het begin van het stuk dat u wilt herhalen (punt A) op ENTER.



6 Druk aan het eind van het gewenste stuk (punt B) op ENTER.

A-B herhalen wordt gestart.

7 Druk op ON SCREEN.

De scherm balk verdwijnt.

Annuleren

Selecteer "OFF" in stap 4 en druk op ENTER.

OPMERKING

- Bij een video-dvd kunt u alleen binnen dezelfde titel een selectie (A-B) herhalen.
- Tijdens programma afspelen en willekeurig afspelen kunt u "A-B" niet selecteren.

Lades vergrendelen

U kunt de lade vergrendelen en zo voorkomen dat een disc per ongeluk wordt verwijderd.

ALLEEN op de centrale eenheid:

Als het systeem is uitgeschakeld

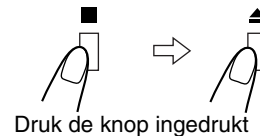

Druk de knop ingedrukt

- Het systeem wordt ingeschakeld en in het afleesvenster verschijnt "LOCKED".
- Als u de disc probeert te verwijderen, verschijnt de aanduiding "LOCKED" ten teken dat de lade is vergrendeld.

Annuleren

Voer dezelfde handeling nogmaals uit.

- Het systeem wordt ingeschakeld en in het afleesvenster verschijnt "UNLOCKED".

Geluid en andere instellingen

BELANGRIJK

Voordat u de onderstaande functies met de afstandsbediening uitvoert:

- Schuif de selectieschakelaar in de stand AUDIO.

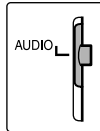

OPMERKING

Instructie vooraf:

- U hebt slechts beperkte tijd om de volgende stappen uit te voeren. Als de instelling wordt geannuleerd voordat u klaar bent, voert u de procedure opnieuw uit vanaf stap 1.

1 Druk op SETTING.

Voorbeeld:



2 Druk op cursor ▼/▲ om het item te selecteren dat u wilt instellen.

- BAL (Balans):
U kunt de balans tussen de voorste luidsprekers (links en rechts) aanpassen.
- DEC (Decoding):
Als u een externe bron afspeelt (AUX DIGITAL als bron) die werd gecodeerd met Dolby Digital of DTS Digital Surround, kan zich het volgende voordoen:
 - Als u het afspelen start, hoort u geen geluid.
 - Tijdens het zoeken naar hoofdstukken of tracks hoort u ruis.

AUT/PCM (Auto/PCM):

Meestal gebruikt u deze modus. Het systeem detecteert de inkomende signalen automatisch.

DOLBY D: Selecteer deze modus als de bovengenoemde symptomen optreden tijdens het afspelen van een disc of gebruik van software die is gecodeerd met Dolby Digital.

DTS: Selecteer deze modus als de bovengenoemde symptomen optreden tijdens het afspelen van een disc of gebruik van software die is gecodeerd met DTS Digital Surround.

3 Druk op cursor ►/◀ om een instelling te wijzigen of te selecteren.

Voorbeeld:

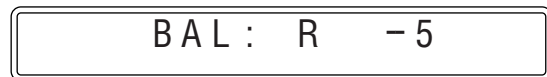

De gewijzigde instellingen worden opgeslagen en na een paar seconden verdwijnt het aanpassingsvenster automatisch.

OPMERKING

- U hoort geen geluid als u "DOLBY D" of "DTS" hebt geselecteerd en er een signaal wordt ontvangen dat is gecodeerd in een andere digitale indeling. (De aanduiding DIGITAL of knippert.)

Dvd-voorkeuren instellen

Instelmenu's gebruiken

- U kunt de taal wijzigen die in de instelmenu's wordt gebruikt. Zie "Menubeschrijving" hierna.

Werken met de instelmenu's

BELANGRIJK

Voordat u de afstandsbediening gebruikt voor de volgende procedures:

- 1 Schuif de selectieschakelaar in de stand AUDIO.
- 2 Druk op DVD.

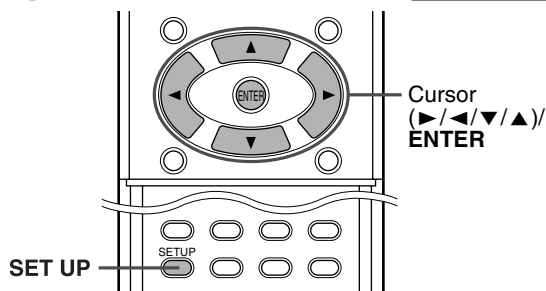
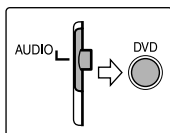

- Na stopzetting

1 Druk op SET UP.

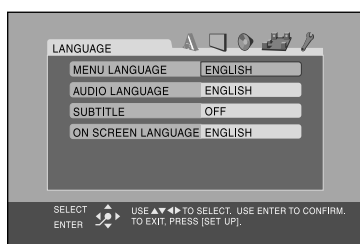

2 Volg de instructies op de televisie.

Menubeschrijving

A: Taalmenu (LANGUAGE)

■ MENU LANGUAGE

Sommige dvd's hebben eigen menu's in meerdere talen.

- Selecteer de standaardtaal*.

■ AUDIO LANGUAGE

Bij sommige dvd's wordt de audio (soundtrack) in meerdere talen geleverd.

- Selecteer de standaardtaal voor de audio*.

■ SUBTITLE

Bij sommige dvd's wordt de ondertiteling in meerdere talen geleverd.

- Selecteer de standaardtaal voor de ondertiteling*.

■ ON SCREEN LANGUAGE

- Selecteer de taal die op het televisiescherm wordt gebruikt als u werkt met dit systeem.

* Als de disc niet de taal bevat die u hebt geselecteerd, wordt de oorspronkelijke taal automatisch de standaardtaal.

OPMERKING

- Zie "Lijst met taalcodes" hierna voor de code van elke taal, bijvoorbeeld "AA".

Lijst met taalcodes

AA	Afar	IK	Inupiak	RN	Kirundi
AB	Afkhaziaans	IN	Indonesisch	RO	Roemeens
AF	Afrikaans	IS	IJslands	RU	Russisch
AM	Amharic	IW	Hebreeuws	RW	Kinyarwanda
AR	Arabisch	JI	Joods	SA	Sanskrit
AS	Assamitisch	JW	Javaans	SD	Sindhi
AY	Aymara	KA	Georgisch	SG	Sangho
AZ	Azerbeidzjaans	KK	Kazaks	SH	Servisch-Croatisch
BA	Bashkir	KL	Groenlands	SI	Singhalees
BE	Wit-Russisch	KM	Cambodiaans	SK	Slowaaks
BG	Bulgaars	KN	Kannadees	SL	Sloveens
BH	Bihari	KO	Koreaans	SM	Samoaans
BI	Bislama	KS	Kashmiri	SN	Shona
BN	Bengaals:Bangla	KU	Koerdisch	SO	Somalisch
BO	Tibetaans	KY	Kirghiz	SQ	Albanees
BR	Bretons	LA	Latijns	SR	Servisch
CA	Catalaans	LN	Lingala	SS	Siswat
CO	Corsicaans	LO	Laothiaans	ST	Sesotho
CS	Tsjechisch	LT	Litouws	SU	Soedanees
CY	Wales	LV	Letlands; Lets	SV	Zweeds
DA	Deens	MG	Malagasi	SW	Swahilisch
DZ	Bhutaans	MI	Maori	TA	Tamil
EL	Grieks	MK	Macedonisch	TE	Telugu
EO	Esperanto	ML	Maleis	TG	Tajik
ET	Estisch	MN	Mongools	TH	Thais
EU	Baskisch	MO	Moldavisch	TI	Tigrinya
FA	Perzisch	MR	Mahrattisch	TK	Turkmen
FI	Fins	MS	Maleis	TL	Tagalog
FJ	Fiji	MT	Maltees	TN	Setswana
FO	Faeroese	MY	Birnees	TO	Tonga
FY	Fries	NA	Nauruaans	TR	Turks
GA	Iers	NE	Nepalees	TS	Tsonga
GD	Schots Gaelisch	NL	Nederlands	TT	Tatar
GL	Gallicaans	NO	Noors	TW	Twi
GN	Guarani	OC	Occitan	UK	Oekraïens
GU	Gujarati	OM	(Afan) Oromo	UR	Urdu
HA	Hausa	OR	Oriya	UZ	Oezbeeks
HI	Hindoestani	PA	Panjabi	VI	Vietnamees
HR	Croatisch	PL	Pools	VO	Volapük
HU	Hongaars	PS	Pashto; Pushto	WO	Wolof
HY	Armenisch	PT	Portugees	XH	Xosa
IA	Interlingua	QU	Quechua	YO	Yoruba
IE	Interlingue	RM	Retro-Romaans	ZU	Zoeloes

: Beeldmenu (PICTURE)

■ MONITOR TYPE

Als u dvd's afspeelt die zijn opgenomen met een hoogte/breedte-verhouding van 16:9, kunt u het monitortype selecteren dat overeenkomt met uw televisie.

- **16:9 (Conversie naar breedbeeldtelevisie)**
Selecteer deze optie als de hoogte/breedte-verhouding van uw televisie 16:9 is (breedbeeld).
- **4:3 LB (Conversie naar beeld met zwarte balken)**
Selecteer deze optie als de hoogte/breedte-verhouding van uw televisie 4:3 is (conventionele televisie). Als u naar breedbeeldbeelden kijkt, verschijnen er boven en onder in het scherm zwarte balken, de zogenaamde Letterbox.
- **4:3 PS (Conversie naar Pan & Scan)**
Selecteer deze optie als de hoogte/breedte-verhouding van uw televisie 4:3 is (conventionele televisie). Als u naar breedbeeldbeelden kijkt, verschijnen er geen zwarte balken. Links en rechts valt echter een rand van het beeld weg.



Bijv.: 16:9



Bijv.: 4:3 LB



Bijv.: 4:3 PS

OPMERKING

- Zelfs als u "4:3 PS" hebt geselecteerd, kan bij sommige dvd's de schermgrootte "4:3 LB" worden gebruikt. Dit is afhankelijk van de manier waarop de dvd's zijn opgenomen.

■ PICTURE SOURCE

Als u de scanmodus instelt op PROGRESSIVE (☞ blz. 18), kunt u zorgen voor optimale beeldkwaliteit door aan te geven of de inhoud van de cd of dvd per veld (videobron) of per frame (filmbron) wordt verwerkt.

Gewoonlijk ingesteld op "AUTO".

- **AUTO**
Gebruikt voor het afspelen van bronmateriaal met zowel video als film.
Het systeem herkent het brontype (video of film) van de geselecteerde disc op basis van informatie op de disc.
- Als de weergave niet helder is of veel ruis bevat of als de schuine lijnen van het beeld gekarteld zijn, kunt u een andere modus proberen.
- **FILM**
Geschikt voor het afspelen van een filmbron.
- **VIDEO**
Geschikt voor het afspelen van een videobron.

■ SCREEN SAVER (☞ blz. 22)

U kunt de schermbeveiligingsfunctie activeren of deactiveren.

■ FILE TYPE

Als op een disc verschillende soorten bestanden zijn opgenomen, kunt u kiezen welke bestanden moeten worden afgespeeld. Als u de instelling voor FILE TYPE hebt gewijzigd, wordt deze pas van kracht als u het systeem hebt uitgezet en weer aangezet.

- **AUDIO**
Selecteer dit voor MP3/WMA-bestanden.
- **STILL PICTURE**
Selecteer dit voor JPEG-bestanden.
- **VIDEO**
Selecteer dit voor MPEG4-bestanden.

: Audiomenu (AUDIO)

■ D. RANGE COMPRESSION

(Dynamische compressie)

Als u luistert met Dolby Digital, kunt u het volume heel laag zetten en toch optimaal genieten van alle klanken, ook van zachte geluiden.

- **AUTO**
Selecteer dit als u wilt genieten van surroundsound met het volledige dynamische bereik (zonder compressie).
- **ON**
Selecteer dit voor volledige compressie (handig 's nachts).

OPMERKING

- Als u een meerkanaals Dolby Digital-bron afspeelt met uitgeschakelde surroundmodus, wordt D. RANGE COMPRESSION automatisch ingesteld op ON.

: Luidsprekermenu (SPK. SETTING)

■ Niveaumenu (LEVEL)

CENTER SPEAKER/SURROUND RIGHT SPEAKER/ SURROUND LEFT SPEAKER/SUBWOOFER

Pas bij de geluidstest het volume van de midden- en surroundluidsprekers even veel aan als dat van de voorste luidsprekers.

TEST TONE*

Start de geluidstest.

RETURN

Hiermee keert u terug naar het menu SPK. SETTING.

- * U hoort de geluidstest via alle geactiveerde luidsprekers. De volgorde is als volgt:

⇒ Voorste luidspreker links ⇒ Middenluidspreker ⇒
Voorste luidspreker rechts ⇒ Rechter
surroundluidspreker ⇒ Linker surroundluidspreker ⇒
(terug naar het begin)

OPMERKING

- Zorg ervoor dat u AUTO SURR selecteert als surroundmodus voordat u de geluidstest inschakelt. (☞ blz. 24)

Dvd-voorkeuren instellen

■ Afstandsmenu (DISTANCE)

Voorbeeld:

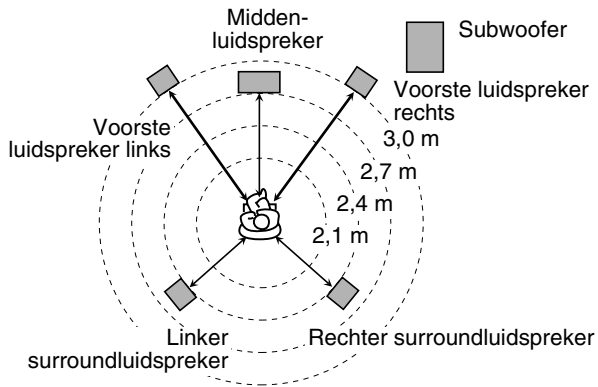

Stel in dit geval de afstand van elke luidspreker als volgt in:

- Afstand van voorste luidsprekers: 3,0 m
- Afstand van middenluidspreker: 2,7 m
- Afstand van surroundluidsprekers: 2,4 m

FRONT SPEAKER/CENTER SPEAKER/SURROUND SPEAKER

Stel de afstand in tussen de luidsprekers en de plaats waar u zich bevindt tijdens het luisteren.

Binnen een bereik van 0,3 m tot 9,0 m. (in stapjes van 0,3 m)

RETURN

Hiermee keert u terug naar het menu **SPK. SETTING**.

Menu Overige (OTHERS)

■ RESUME

U kunt de functie afspelen hervatten activeren of deactiveren.
( blz. 29)

■ ON SCREEN GUIDE

U kunt de scherm pictogrammen activeren of deactiveren.
( blz. 20)

■ Ouderlijk toezicht (PARENTAL LOCK)

Als u een video-dvd hebt met geweldadige scènes die u niet geschikt acht voor uw hele gezin, kunt u de toegang tot de dvd beperken.

- Deze instelling werkt alleen bij dvd's waarop een Parental Lock-niveau is ingesteld — niveau 1 (meest beperkend) tot niveau 8 (minst beperkend).

COUNTRY CODE

Selecteer deze optie om de code in te stellen van het land waar u verblijft. ( blz. 39)

SET LEVEL

Selecteer deze optie om het gewenste toezichtsniveau in te stellen.

PASSWORD

Deze optie wordt automatisch geselecteerd als bepaalde wijzigingen worden doorgevoerd in de instellingen voor ouderlijk toezicht. Voer met de nummertoeetsen 0-9 een viercijferig wachtwoord in en druk op ENTER.

- Als u driemaal achter elkaar het verkeerde wachtwoord opgeeft, kunt u alleen nog maar EXIT selecteren. Druk in dat geval op ENTER om de modus af te sluiten en probeer het vervolgens opnieuw.

EXIT

Hiermee keert u terug naar het menu **OTHERS**.

- Zorg ervoor dat u de modus voor ouderlijk toezicht afsluit nadat u uw wachtwoord hebt ingevoerd. Als u dat niet doet, worden uw wijzigingen niet opgeslagen.
- Voer "8888" in als u uw wachtwoord bent vergeten.

OPMERKING

- Als u driemaal een verkeerd wachtwoord invoert, kunt u alleen EXIT selecteren.

Land-/gebiedcodes voor ouderlijk toezicht

AD	Andorra	EH	Westerse Sahara	KZ	Kazakstan	RO	Roemenië
AE	Verenigde Arabische Emiraten	ER	Eritrea	LA	Laos Democratische Volksrepubliek	RU	Russische Federatie
AF	Afghanistan	ES	Spanje			RW	Rwanda
AG	Antigua en Barbuda	ET	Ethiopië	LB	Libanon	SA	Saoedi-Arabië
AI	Anguilla	FI	Finland	LC	Saint Lucia	SB	Solomon Eilanden
AL	Albanië	FJ	Fiji	LI	Liechtenstein	SC	Seychellen
AM	Armenië	FK	Falkland Eilanden (Malvinas)	LK	Sri Lanka	SD	Soedan
AN	Nederlandse Antillen	FM	Micronesië (Federale Staten van)	LR	Liberia	SE	Zweden
AO	Angola			LS	Lesotho	SG	Singapore
AQ	Antarctica	FO	Faroe Eilanden	LT	Litouwen	SH	Saint Helena
AR	Argentinië	FR	Frankrijk	LU	Luxemburg	SI	Slovenië
AS	Amerikaans Samoa	FX	Frankrijk, Metropolen	LV	Letland	SJ	Svalbard en Jan Mayen
AT	Oostenrijk	GA	Gabon	LY	Libië Arabisch Jamahiriya	SK	Slowakije
AU	Australië	GB	Groot-Brittannië	MA	Marokko	SL	Sierra Leone
AW	Aruba	GD	Grenada	MC	Monaco	SM	San Marino
AZ	Azerbeidzjan	GE	Georgië	MD	Republiek Moldova	SN	Senegal
BA	Bosnië en Herzegovina	GF	Frans Guyana	MG	Madagascar	SO	Somalië
BB	Barbados	GH	Ghana	MH	Marshall Eilanden	SR	Suriname
BD	Bangladesh	GI	Gibraltar	ML	Mali	ST	Sao Tome en Principe
BE	België	GL	Groenland	MM	Myanmar	SV	El Salvador
BF	Burkina Faso	GM	Gambia	MN	Mongolië	SY	Syrië Arabische Republiek
BG	Bulgarije	GN	Guinea	MO	Macau	SZ	Swaziland
BH	Bahrein	GP	Guadeloupe	MP	Northern Mariana Eilanden	TC	Turks en Caicos Eilanden
BI	Burundi	GQ	Equatoriaal-Guinea	MQ	Martinique	TD	Chaad
BJ	Benin	GR	Griekenland	MR	Mauritanië	TF	Frans Zuidelijke Territorieën
BM	Bermuda	GS	Zuid-Georgia en de South Sandwich Eilanden	MS	Montserrat	TG	Togo
BN	Brunei Darussalam			MT	Malta	TH	Thailand Code Language
BO	Bolivia	GT	Guatemala	MU	Mauritius	TJ	Tadzjikistan
BR	Brazilië	GU	Guam	MV	Malediven	TK	Tokelau
BS	Bahamas	GW	Guinea-Bissau	MW	Malawi	TM	Turkmenistan
BT	Bhutan	GY	Guyana	MX	Mexico	TN	Tunesië
BV	Bouvet Eiland	HK	Hong Kong	MY	Maleisië	TO	Tonga
BW	Botswana	HM	Heard Eiland en McDonald Eilanden	MZ	Mozambique	TP	Oost Timor
BY	Wit-Rusland	HN	Honduras	NA	Namibië	TR	Turkije
BZ	Belize	HR	Croatië	NC	Nieuw Caledonia	TT	Trinidad en Tobago
CA	Canada	HT	Haïti	NE	Niger	TV	Tuvalu
CC	Cocos (Keeling) Eilanden	HU	Hongarije	NF	Norfolk Eiland	TW	Taiwan
CF	Centrale Afrikaanse Republiek	ID	Indonesië	NG	Nigeria	TZ	Tanzania, Verenigde Republiek
CG	Kongo	IE	Ierland	NI	Nicaragua	UA	Oekraïne
CH	Zwitserland	IL	Israël	NL	Nederland	UG	Oeganda
CI	Ivoorkust	IN	India	NO	Noorwegen	UM	Verenigde Staten Minor Outlying Eilanden
CK	Cook Eilanden	IO	Brits Indische Oceaan Territorium	NP	Nepal	US	Verenigde Staten
CL	Chili			NR	Nauru	UY	Uruguay
CM	Kameroen	IQ	Irak	NU	Niue	UZ	Oezbekistan
CN	China	IR	Iran (Islamitische Republiek)	NZ	Nieuw Zeeland	VA	Vaticaanstad
CO	Colombia	IS	IJsland	OM	Oman	VC	Sint Vincent en de Grenadines
CR	Costa Rica	IT	Italië	PA	Panama	VE	Venezuela
CU	Cuba	JM	Jamaica	PE	Peru	VG	Virgin Eilanden (Brits)
CV	Kaapverdië	JO	Jordan	PF	Frans Polynesië	VI	Virgin Eilanden (V.S.)
CX	Christmas Eiland	JP	Japan	PG	Papua Nieuw Guinea	VN	Vietnam
CY	Cyprus	KE	Kenia	PH	Filippijnen	VU	Vanuatu
CZ	Republiek Tsjechië	KG	Kirgizië	PK	Pakistan	WF	Wallis en Futuna Eilanden
DE	Duitsland	KH	Cambodja	PL	Polen	WS	Samoa
DJ	Djibouti	KI	Kiribati	PM	Saint Pierre en Miquelon	YE	Yemen
DK	Denemarken	KM	Comoros	PN	Pitcairn	YT	Mayotte
DM	Dominica	KN	Saint Kitts en Nevis	PR	Puerto Rico	YU	Joegoslavië
DO	Dominicaanse Republiek	KP	Korea, Democratische Volksrepubliek	PT	Portugal	ZA	Zuid-Afrika
DZ	Algerije			PW	Palau	ZM	Zambia
EC	Ecuador	KR	Republiek Korea	PY	Paraguay	ZR	Zaire
EE	Estland	KW	Kuwait	QA	Qatar	ZW	Zimbabwe
EG	Egypte	KY	Kaaiman Eilanden	RE	Réunion		

Werken met de tuner

BELANGRIJK

Voordat u de onderstaande functies met de afstandsbediening uitvoert:

- 1 Schuif de selectieschakelaar in de stand AUDIO.
- 2 Druk op FM/AM.

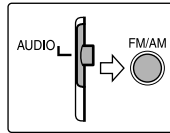

Op pagina 40 en 43 ziet u hoe u de hierna beschreven knoppen gebruikt.

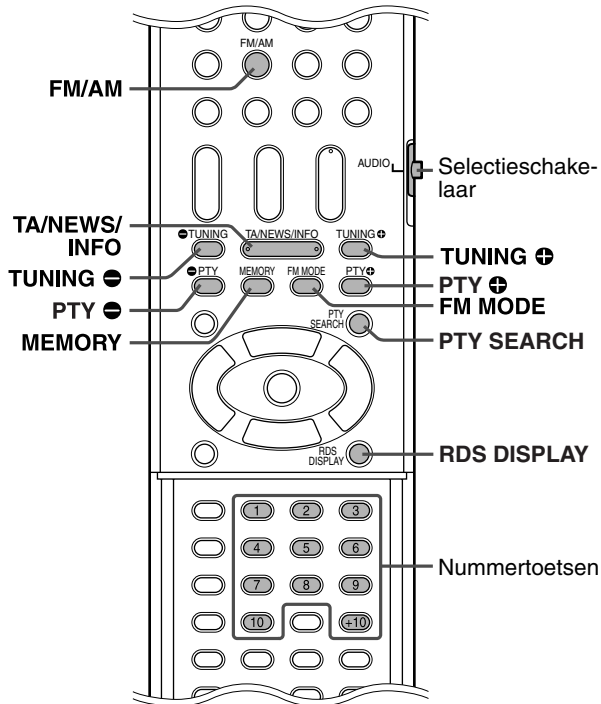

Handmatig afstemmen

1 Druk herhaald op FM/AM om de gewenste band te selecteren.

Voorbeeld:

Bij afstemming op 810 kHz.

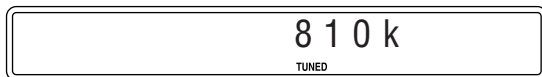

2 Druk net zolang op TUNING +/- totdat u de gewenste frequentie hebt gevonden.

Als u de knop ingedrukt houdt, gaat het systeem zelf naar zenders zoeken. Als u de knop vervolgens loslaat, stopt het systeem automatisch als het een zender vindt waarvan het signaal sterk genoeg is.

OPMERKING

- Als is afgestemd op een zender met voldoende signaalsterkte, verschijnt in het afspeelvenster de aanduiding TUNED.
- Bij FM-stereoprogramma's ziet u de aanduiding ST in het afspeelvenster.

Voorkeuzezenders instellen

Als u een zender een kanaalnummer toewijst, kunt u in het vervolg snel afstemmen op deze zender. U kunt vooraf 30 FM-zenders en 15 AM (MW)-zenders instellen.

■ Voorkeuzezenders instellen

1 Stem af op de zender die u als voorkeuzezender wilt instellen.

- Als u ook de FM-ontvangstmodus wilt opslaan bij de FM-zender, selecteert u de gewenste ontvangstmodus. Zie "FM-ontvangstmodus selecteren" (blz. 41).

Voorbeeld:

Bij afstemming op 103,5 MHz.

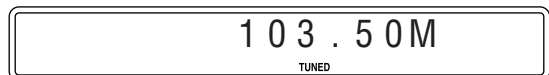

2 Druk op MEMORY.

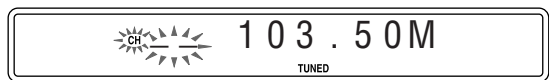

Terwijl "CH" en "--" knipperen:

3 Selecteer met de nummertoeets(en) (1-10, +10) het gewenste voorkeuzenummer.

- Meer informatie over het gebruik van de nummertoeetsen vindt u in "Nummertoeetsen gebruiken" (blz. 22).

Voorbeeld:

Bij selectie van voorkeuzezender 1.

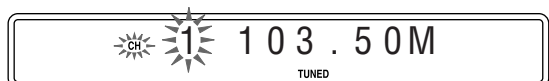

Als de instelling wordt geannuleerd voordat u klaar bent, voert u de procedure opnieuw uit vanaf stap 2.

Als het geselecteerde nummer knippert:

4 Druk op MEMORY.

Het geselecteerde nummer knippert niet meer. De zender is toegewezen aan het geselecteerde voorkeuzenummer.

Als de instelling wordt geannuleerd voordat u klaar bent, voert u de procedure opnieuw uit vanaf stap 2.

5 Herhaal de stappen 1 tot en met 4.

- Als u een nieuwe zender toewijst aan een nummer dat al in gebruik is, wordt de oude zender gewist.

■ Afstemmen op een voorkeuzezender

1 Druk herhaaldelijk op FM/AM om FM of AM te selecteren.

2 Selecteer met de nummertoeets(en) (1-10, +10) een voorkeuzenummer.

- Meer informatie over het gebruik van de nummertoeetsen vindt u in "Nummertoeetsen gebruiken" (blz. 22).

FM-ontvangstmodus selecteren

Als het FM-stereoprogramma waarop u hebt afgestemd, veel ruis geeft, kunt u de ontvangst verbeteren door een andere FM-ontvangstmodus te kiezen.

- Als u luistert naar een FM-zender

Druk op FM MODE.

In het afleesvenster ziet u de FM-ontvangstmodus.

Telkens als u op de knop drukt, verandert de FM-ontvangstmodus.

- **AUTO MUTING:**

Als een programma in stereo wordt uitgezonden, hoort u stereogeluid. (De aanduiding ST verschijnt in het afleesvenster.)

Als in mono wordt uitgezonden, hoort u monogeluid. Deze modus is ook handig als u statische ruis tussen zenders wilt onderdrukken. De aanduiding AUTO MUTING verschijnt in het afleesvenster.

- **MONO:**

De ontvangst wordt beter, maar het stereo-effect is weg. (De aanduiding ST verdwijnt.) In deze modus hoort u ruis totdat u op een zender hebt afgestemd. (Ook de aanduiding AUTO MUTING verdwijnt.)

Ruis bij een AM (MW)-uitzending verminderen

Als u naar een AM (MW)-uitzending met veel ruis luistert, kunt u de ruis verminderen door een andere ruisonderdrukkingsmodus (Beat Cut) te kiezen.

- Als u luistert naar een AM (MW)-zender

Druk op FM MODE.

In het afleesvenster ziet u de huidige onderdrukkingsmodus.

Telkens als u op de knop drukt, verandert de onderdrukkingsmodus.

- Kies de ruisonderdrukking die het beste resultaat geeft ("BEAT CUT 1" of "BEAT CUT 2").

FM-zenders ontvangen via RDS (Radio Data System)

Via RDS kunnen FM-zenders een extra signaal meezenden met hun reguliere programmasignalen. De zenders zenden bijvoorbeeld de naam van hun zender mee, met informatie over het soort programma dat ze uitzenden (sport, muziek, enzovoort).

Als u hebt afgestemd op een FM-zender met RDS, verschijnt de aanduiding RDS in het afleesvenster.

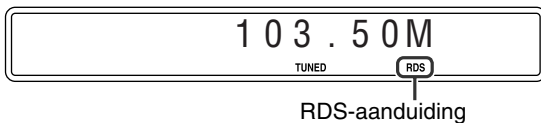

U kunt met het systeem de volgende soorten RDS-signalen ontvangen:

- PS (Programmaservice): Geeft de namen van bekende zenders.
- PTY (Programmatype): Geeft het type programma.
- RT (Radiotekst): Geeft tekstberichten die de zender uitzendt.

Enhanced Other Network: Zie pagina 43.

OPMERKING

- RDS is niet beschikbaar voor AM (MW)-zenders.
- RDS werkt mogelijk niet correct als de zender RDS-signalen niet goed uitzendt of als de signaalsterkte onvoldoende is.

BELANGRIJK

Voordat u de afstandsbediening gebruikt voor de volgende procedures:

- 1 Schuif de selectieschakelaar in de stand AUDIO.
- 2 Druk op FM/AM.

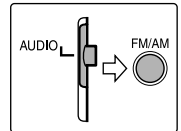

■ RDS-informatie weergeven

Druk op RDS DISPLAY als u naar een FM-zender luistert.

Telkens als u op de knop drukt, verandert de aanduiding in het afleesvenster.

PS (Programmaservice):

Bij het zoeken naar zenders ziet u eerst "PS" en vervolgens de naam van de zenders. Als er geen signaal wordt verzonden, ziet u "NO PS".

PTY (Programmatype):

Bij het zoeken naar zenders ziet u eerst "PTY" en vervolgens het type programma. Als er geen signaal wordt verzonden, ziet u "NO PTY".

RT (Radiotekst):

Bij het zoeken naar zenders ziet u eerst "RT" en vervolgens de tekstberichten die de zender verzendt. Als er geen signaal wordt verzonden, ziet u "NO RT".

Frequentie:

Frequentie van de zender (geen RDS-service).

Tekens in het afleesvenster

Als PS-, PTY- of RT-signalen in het afleesvenster verschijnen, worden sommige speciale tekens en markeringen mogelijk niet correct weergegeven.

OPMERKING

- Als het zoeken heel kort duurt, verschijnen de aanduidingen "PS", "PTY" en "RT" niet in het afleesvenster.

Programma's zoeken via PTY-codes

Een van de voordelen van de RDS-service is dat u op de voorkeuzekanalen (☞ blz. 40) kunt zoeken naar een bepaald soort programma door de bijbehorende PTY-code op te geven.

■ Programma zoeken via de PTY-code

OPMERKING

Instructie vooraf:

- U kunt alleen op voorkeuzezenders zoeken via PTY Search.
- Als u op enig moment het zoeken wilt stopzetten, drukt u op PTY SEARCH.
- U hebt slechts beperkte tijd om de volgende stappen uit te voeren. Als de instelling wordt geannuleerd voordat u klaar bent, voert u de procedure opnieuw uit vanaf stap 1.

1 Druk op PTY SEARCH als u naar een FM-zender luistert.

U ziet in het afleesvenster de aanduiding "PTY SELECT" knipperen.

Terwijl "PTY SELECT" knippert:

2 Druk op PTY ⊕ of PTY ⊖ totdat de gewenste PTY-code in het afleesvenster verschijnt.

- Zie het gedeelte "Beschrijving van de PTY-codes" voor meer informatie.

Als u de PTY-code die in stap 2 is geselecteerd, nog in het afleesvenster ziet:

3 Druk opnieuw op PTY SEARCH.

Tijdens het zoeken ziet u afwisselend de aanduiding "SEARCH" en de geselecteerde PTY-code in het afleesvenster.

Het systeem doorzoekt 30 FM-voorkeuzezenders, stopt als het het programma vindt dat u hebt geselecteerd en stemt af op die zender.

Verder zoeken

Druk nogmaals op PTY SEARCH als de aanduidingen in het afleesvenster knipperen.

Als het systeem geen programma vindt, ziet u in het afleesvenster de aanduiding "NOT FOUND".

Beschrijving van de PTY-codes

News:	Nieuws.
Affairs:	Actualiteitenprogramma's met discussies en analyses van het nieuws.
Info:	Informatieve programma's.
Sport:	Sportprogramma's in de breedste zin van het woord.
Educate:	Educatieve programma's.
Drama:	Alle hoorspelen en radioseries.
Culture:	Culturele programma's op allerlei gebied, inclusief taalprogramma's, theater, enzovoort.
Science:	Programma's over natuurwetenschappen en technologie.
Varied:	Gespreksprogramma's zoals quizprogramma's, spelletjes en interviews met bekende persoonlijkheden.
Pop M:	Hedendaagse commerciële popmuziek.
Rock M:	Rockmuziek.
Easy M:	Hedendaagse muziek van het type "easy listening".
Light M:	Instrumentele muziek en zang.
Classics:	Uitvoeringen van bekende orkeststukken, symfonieën, kamermuziek, enzovoort.
Other M:	Muziek die onder geen van de andere categorieën valt.
Weather:	Weerberichten en -voorspellingen.
Finance:	Beursberichten en dergelijke.
Children:	Kinderprogramma's.
Social:	Programma's over sociologie, geschiedenis, aardrijkskunde, psychologie en de maatschappij.
Religion:	Religieuze programma's.
Phone In:	Programma's waarin het publiek zijn mening kan geven via telefoon of publiek forum.
Travel:	Reisinformatie.
Leisure:	Programma's over recreatiemogelijkheden.
Jazz:	Jazzmuziek.
Country:	Countrymuziek, oorspronkelijk afkomstig uit de zuidelijke staten van Amerika.
Nation M:	Populaire muziek in de landstaal.
Oldies:	Muziek uit de zogenaamde "gouden eeuw" van de populaire muziek.
Folk M:	Volksmuziek die zijn wortels heeft in de muzikale cultuur van een specifiek land.
Document:	Onderzoeksdocumentaires.
TEST:	Signaal waarmee apparatuur wordt getest op ontvangst van waarschuwingsberichten.
Alarm !:	Waarschuwingsbericht.
None:	Geen programmatype, ongedefinieerd programma of programma's die niet gemakkelijk in een van de andere groepen passen.

OPMERKING

- De bovenstaande indeling van de PTY-codes geldt wellicht niet voor alle FM-zenders.

Tijdelijk overschakelen naar een ander programma

RDS kent nog een heel handige service, de zogeheten Enhanced Other Network-service.

Hiermee kan het systeem tijdelijk naar een ander programma van een andere zender overschakelen (TA, NEWS en/of INFO), behalve in de volgende gevallen:

- Als u luistert naar een zender die RDS niet ondersteunt (alle AM (MW)-zenders, sommige FM-zenders en andere bronnen).
- Als de standbystand is geactiveerd.

OPMERKING

Instructie vooraf:

- De Enhanced Other Network-functie is alleen beschikbaar voor voorkeuzezenders.

BELANGRIJK

Voordat u de afstandsbediening gebruikt voor de volgende procedures:

- 1 Schuif de selectieschakelaar in de stand AUDIO.
- 2 Druk op FM/AM.

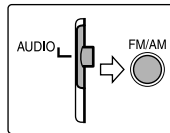

Druk herhaald op TA/NEWS/INFO totdat het gewenste programmatype (TA/NEWS/INFO) in het afleesvenster verschijnt.

Telkens als u op de knop drukt, verandert de aanduiding in het afleesvenster.

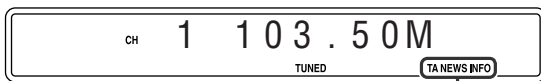

Aanduiding voor programmatype

TA: Verkeersinformatie.
NEWS: Nieuws.
INFO: Informatieve programma's.

Terugkeren naar de oorspronkelijke zender

Druk herhaald op TA/NEWS/INFO totdat de aanduiding voor het programmatype (TA/NEWS/INFO) uit het afleesvenster is verdwenen. Het systeem sluit de Enhanced Other Network-stand af en keert terug naar de zender die voorheen was geselecteerd.

Bij een waarschuwingsbericht (alarmsignaal Alarm !) van een FM-zender

Het systeem stemt automatisch op de zender af en in het afleesvenster verschijnt de aanduiding "Alarm !" als het systeem het waarschuwingsbericht ontvangt.

U kunt in de volgende gevallen geen waarschuwingsberichten ontvangen:

- Als u luistert naar een zender die RDS niet ondersteunt (alle AM (MW)-zenders, sommige FM-zenders en andere bronnen).
- Als de standbystand is geactiveerd.

Met het TEST-signaal wordt gekeken of de apparatuur het alarmsignaal goed ontvangt

Het systeem reageert op het TEST-signaal op dezelfde manier als op het alarmsignaal. Als het TEST-signaal binnenkomt, schakelt het systeem automatisch over naar de zender die het TEST-signaal uitzendt.

Tijdens de ontvangst van het TEST-signaal, ziet u in het afleesvenster de aanduiding "TEST".

■ Hoe werkt de Enhanced Other Network-functie?

Voorbeeld 1

Als geen enkele zender het door u gekozen programma uitzendt

Het systeem blijft afgestemd op de huidige zender.



Als een zender het door u geselecteerde programma begint uit te zenden, wordt automatisch overgeschakeld naar die zender. In het afleesvenster knippert de aanduiding voor een ontvangen PTY-code.



Als het programma is afgelopen, keert u terug naar de zender waarop u eerder had afgestemd, maar de Enhanced Other Network-functie blijft wel actief.

Voorbeeld 2

Als de FM-zender waarnaar u luistert, het geselecteerde programma uitzendt

Het systeem blijft afgestemd op de zender. De aanduiding voor een ontvangen PTY-code begint te knippen.



Als het programma is afgelopen, blijft u de aanduiding voor een ontvangen PTY-code zien, maar deze knippert niet meer. De Enhanced Other Network-functie blijft actief.

OPMERKING

- Als u in de Enhanced Other Network-stand een andere bron kiest, wordt de Enhanced Other Network-stand tijdelijk geannuleerd. Als u weer overschakelt op FM, wordt de Enhanced Other Network-stand weer geactiveerd.
- Sommige zenders verzenden Enhanced Other Network-gegevens die niet compatibel zijn met uw systeem.
- Enhanced Other Network werkt niet bij alle FM-zenders met RDS-service.
- Als u luistert naar een programma waarop u hebt afgestemd via de Enhanced Other Network-functie, blijft u naar deze zender luisteren, ook als een andere zender een programma uitzendt met dezelfde Enhanced Other Network-gegevens.
- Als u luistert naar een programma waarop u hebt afgestemd via de Enhanced Other Network-functie, kunt u alleen TA/NEWS/INFO en RDS DISPLAY gebruiken voor de bediening van de tuner.

Onderhoud

■ Werken met discs

- Verwijder de disc uit het doosje door de schijf bij de rand vast te houden en voorzichtig op de opening in het midden te drukken.
- Raak het glanzende oppervlak van de disc niet aan en buig de schijf niet.
- Plaats de disc na gebruik terug in het doosje. Zo voorkomt u vervorming.
- Zorg ervoor dat er geen krassen komen op het oppervlak als u de disc terugplaatst in het doosje.
- Zorg ervoor dat de disc niet wordt blootgesteld aan direct zonlicht, zeer hoge of lage temperaturen en vochtigheid.

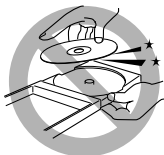

Disc schoonmaken

Wrijf de disc met een zachte doek schoon. Wrijf hierbij in een rechte lijn vanaf het midden naar de rand.



- **Gebruik voor het schoonmaken GEEN oplosmiddel, zoals spuitbussen, verfverdunder, wasbenzine of speciale reinigingsmiddelen voor platen.**

■ Systeem schoonmaken

- Veeg vlekken op het systeem weg met een zachte doek. Gebruik bij veel vlekken een zachte doek met water en een neutraal schoonmaakmiddel. Wring de doek goed uit, verwijder de vlekken en wrijf het systeem vervolgens met een droge doek schoon.
- Als u zich niet aan de volgende richtlijnen houdt, gaat de kwaliteit van het systeem achteruit, raakt het systeem beschadigd of kan de verf gaan bladderen.
 - Veeg het systeem NIET af met een harde doek.
 - Gebruik NIET TE VEEL kracht bij het wrijven.
 - Gebruik GEEN verfverdunder of wasbenzine.
 - Gebruik GEEN vluchtige stoffen zoals insecticiden.
 - VERWIJDER rubber en plastic. Lang contact hiermee is slecht voor het systeem.

Problemen oplossen

PROBLEEM	MOGELIJKE OORZAAK	OPLOSSING
Het systeem gaat niet aan.	Het netsnoer en/of de systeemkabel is niet aangesloten.	Sluit het netsnoer en de systeemkabel goed aan. (☞ blz. 13)
De afstandsbediening werkt niet.	De batterijen zijn leeg.	Vervang de batterijen. (☞ blz. 7)
	Er valt direct zonlicht op de sensor voor de afstandsbediening.	Zorg dat er geen direct zonlicht op de sensor voor de afstandsbediening valt.
Geen geluid.	De systeemkabel en/of de luidsprekerkabel is niet aangesloten.	Controleer of de kabel goed is aangesloten. (☞ blz. 13)
	De audiokabel is niet goed aangesloten op AUX IN en/of DIGITAL IN.	Sluit de kabel goed aan. (☞ blz. 13)
	Er is een verkeerde bron geselecteerd.	Selecteer de juiste bron. (☞ blz. 17)
	De decoderingsmodus is niet goed ingesteld.	Selecteer de juiste decoderingsmodus. (☞ blz. 35)
Geen beeld op het televisiescherm.	De videokabel is niet goed aangesloten.	Sluit de kabel goed aan. (☞ blz. 12)
	De disc is niet afspeelbaar.	Gebruik een afspeelbare disc. (☞ blz. 3)
Geen beeld op de televisie, het beeld is wazig of het is opgesplitst in twee delen.	De scanmodus is ingesteld op "PROGRESSIVE" hoewel de centrale eenheid is aangesloten op een televisie die geen Progressive Video-invoer ondersteunt, zoals een conventionele televisie.	Stel de scanmodus in op "RGB" of "Y/C". (☞ blz. 18)
Video en audio zijn vervormd.	Er zitten krassen op de disc of deze is vuil.	Gebruik een andere disc of maak de disc schoon.
	Tussen de centrale eenheid en de televisie is een video aangesloten.	Sluit de centrale eenheid rechtstreeks op de televisie aan. (☞ blz. 12)
De beeldgrootte komt niet overeen met die van de televisie.	Het monitortype is niet goed ingesteld.	Stel "MONITOR TYPE" goed in. (☞ blz. 37)
Moeilijk om uitzending te beluisteren vanwege te veel ruis.	De antennes zijn niet aangesloten.	Sluit de antennes op de juiste manier aan. (☞ blz. 8)

Specificaties

■ Centrale eenheid (XV-THS8/XV-THS5)

Audiogedeelte

Totale harmonische vervorming
0,02 %

OPMERKING: Deze waarde wordt gemeten bij de CONNECTOR voor de systeemkabel.

Digitale ingang*1:

DIGITAL IN: -21 dBm tot -15 dBm
(OPTICAL) (660 nm ±30 nm)

*1 Komt overeen met Linear PCM, Dolby Digital, en DTS Digital Surround (met samplingfrequentie — 32 kHz, 44,1 kHz, 48 kHz)

Videogedeelte

Videosysteem: PAL
Horizontale resolutie: 500 regels
Signaal-/ruisverhouding: 64 dB
(Composietsignaal als "RGB" is geselecteerd)
Video-uitgangsniveau
Composiet: 1,0 V(p-p)/75 Ω
S-video-Y: 1,0 V(p-p)/75 Ω
S-video-C: 0,3 V(p-p)/75 Ω
Component-Y: 1,0 V(p-p)/75 Ω
Component-Pb/Pr: 0,7 V(p-p)/75 Ω
RGB: 0,7 V(p-p)/75 Ω

Tunergedeelte

Bereik
FM: 87,50 MHz tot 108,00 MHz
AM (MW): 522 kHz tot 1 629kHz

Algemeen

Voeding: 230 V ~ wisselstroom, 50 Hz
Energieverbruik: 18 W (in bedrijf)
2,0 W (in standbymodus)
Afmetingen (B × H × D): 435 mm × 57 mm × 319 mm
Gewicht: 3,0 kg

■ Subwoofer (SP-PWS8/SP-PWS5)

Versterkersgedeelte

Voorste/midden/surround: 80 W per kanaal, RMS van 6 Ω (midden/surround)/120 W per kanaal, RMS van 4 Ω (voorste) bij 1 kHz, met 10 % totale harmonische vervorming.

Subwoofer: 120 W, RMS van 4 Ω bij 100 Hz, met 10 % totale harmonische vervorming.

Luidsprekergedeelte

Luidsprekereenheid: 16 cm
basreflex, magnetisch afgeschermd
Frequentiebereik: 30 Hz tot 200 Hz

Algemeen

Voeding: 230 V ~ wisselstroom, 50 Hz
Energieverbruik: 110 W (in bedrijf)
0 W (in standbymodus)

Afmetingen (B × H × D): 170 mm × 412 mm × 444 mm
Gewicht: 12,0 kg

■ Satellietluidsprekers

Voorste luidsprekers (SP-THS9F)

Luidsprekers: 5,5 cm × 2,
3,0 cm
basreflex, magnetisch afgeschermd
Max. vermogen: 120 W
Impedantie: 4 Ω
Frequentiebereik: 95 Hz tot 40 kHz
Afmetingen (B × H × D): 250 mm × 1 103 mm × 250 mm

Gewicht: 3,67 kg

Surroundluidsprekers (SP-THS9S)

Luidsprekers: 5,5 cm × 2
basreflex, magnetisch afgeschermd
Max. vermogen: 80 W
Impedantie: 6 Ω
Frequentiebereik: 90 Hz tot 30 kHz
Afmetingen (B × H × D): 250 mm × 1 103 mm × 250 mm
Gewicht: 3,77 kg

Middenluidspreker (SP-THS9C)

Luidsprekers: 5,5 cm × 2,
3,0 cm
basreflex, magnetisch afgeschermd
Max. vermogen: 80 W
Impedantie: 6 Ω
Frequentiebereik: 90 Hz tot 40 kHz
Afmetingen (B × H × D): 209 mm × 85 mm × 92 mm
Gewicht: 0,87 kg

Aanbevelingen

■ Satellietluidsprekers

Voorste luidsprekers (SP-THS5F)

Luidsprekers:

Woofer: 8,0 cm
Tweeter: 1,5 cm
basreflex, magnetisch afgeschermd

Max. vermogen: 120 W

Impedantie: 4 Ω

Frequentiebereik: 90 Hz tot 20 kHz

Afmetingen (B × H × D):
106 mm × 139,5 mm × 102 mm

Gewicht: 0,67 kg

Surroundluidsprekers (SP-THS7S)

Luidsprekers: 8,0 cm
basreflex, magnetisch afgeschermd

Max. vermogen: 80 W

Impedantie: 6 Ω

Frequentiebereik: 80 Hz tot 20 kHz

Afmetingen (B × H × D):
111,5 mm × 139 mm × 106,5 mm

Gewicht: 0,52 kg

Middenluidspreker (SP-THS5C)

Luidsprekers:

Woofer: 8,0 cm
Tweeter: 1,5 cm
basreflex, magnetisch afgeschermd

Max. vermogen: 80 W

Impedantie: 6 Ω

Frequentiebereik: 90 Hz tot 20 kHz

Afmetingen (B × H × D):
137,5 mm × 105 mm × 108 mm

Gewicht: 0,67 kg

Ontwerp en specificaties kunnen zonder voorafgaande kennisgeving worden gewijzigd.



NL

Free Manuals Download Website

<http://myh66.com>

<http://usermanuals.us>

<http://www.somanuals.com>

<http://www.4manuals.cc>

<http://www.manual-lib.com>

<http://www.404manual.com>

<http://www.luxmanual.com>

<http://aubethermostatmanual.com>

Golf course search by state

<http://golfingnear.com>

Email search by domain

<http://emailbydomain.com>

Auto manuals search

<http://auto.somanuals.com>

TV manuals search

<http://tv.somanuals.com>