

# JVC



## CD PORTABLE SYSTEM

CHAÎNE PORTABLE A CD

# RC-EX30B

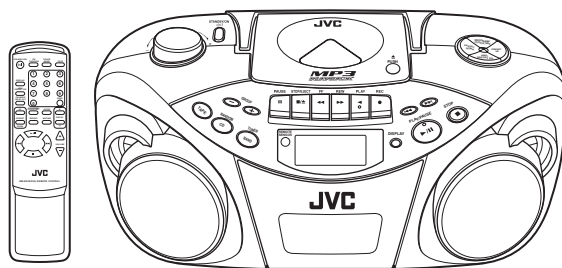

COMPACT  
**disc**  
DIGITAL AUDIO

## INSTRUCTIONS

MANUEL D'INSTRUCTIONS

LVT1213-002B  
[C]

## Warnings, Cautions and Others

### Mises en garde, précautions et indications diverses

---



The lightning flash with arrowhead symbol, within an equilateral triangle is intended to alert the user to the presence of uninsulated "dangerous voltage" within the product's enclosure that may be of sufficient magnitude to constitute a risk of electric shock to persons.



The exclamation point within an equilateral triangle is intended to alert the user to the presence of important operating and maintenance (servicing) instructions in the literature accompanying the appliance.

#### For U.S.A.

This equipment has been tested and found to comply with the limits for a Class B digital device, pursuant to part 15 of the FCC Rules.

These limits are designed to provide reasonable protection against harmful interference in a residential installation.

This equipment generates, uses and can radiate radio frequency energy and, if not installed and used in accordance with the instructions, may cause harmful interference to radio communications. However, there is no guarantee that interference will not occur in a particular installation. If this equipment does cause harmful interference to radio or television reception, which can be determined by turning the equipment off and on, the user is encouraged to try to correct the interference by one or more of the following measures:

Reorient or relocate the receiving antenna.

Increase the separation between the equipment and receiver.

Connect the equipment into an outlet on a circuit different from that to which the receiver is connected.

Consult the dealer or an experienced radio/TV technician for help.

**CAUTION -** INVISIBLE LASER RADIATION WHEN OPEN AND INTERLOCKS DEFEATED. AVOID EXPOSURE TO BEAM.

**VORSICHT !** UNSICHTBARE LASERSTRAHLUNG TRITT AUS, WENN DECKEL GEÖFFNET UND WENN SICHERHEITVERRIEGELUNG ÜBERBRÜCKT IST. NICHT DEM STRAHL AUSSETZEN!

**WARNING -** OSYNLIG LASERSTRÅLNING NÅR DENNA DEL ÄR ÖPPNAD OCH SPÄRR ÄR URKOPPLAD STRÅLEN ÄR FARLIG.

**ADVARSEL -** USYNLIG LASERSTRÅLING VED ÅBNING NÅR SIKKERHEDSAFBRYDERE ER UDE AF FUNKTION. UNGÅ UDSÆTTELSE FOR STRÅLING.

**WARNING: TO REDUCE THE RISK OF FIRE OR ELECTRIC SHOCK, DO NOT EXPOSE THIS APPLIANCE TO RAIN OR MOISTURE.**

### For Canada/pour le Canada

**CAUTION:** TO PREVENT ELECTRIC SHOCK, MATCH WIDE BLADE OF PLUG TO WIDE SLOT, FULLY INSERT.

**ATTENTION:** POUR EVITER LES CHOCS ELECTRIQUES, INTRODUIRE LA LAME LA PLUS LARGE DE LA FICHE DANS LA BORNE CORRESPONDANTE DE LA PRISE ET POUSSER JUSQU'AU FOND.

### CAUTION

To reduce the risk of electrical shocks, fire, etc.:

1. Do not remove screws, covers or cabinet.
2. Do not expose this appliance to rain or moisture.

### ATTENTION

Afin d'éviter tout risque d'électrocution, d'incendie, etc.:

1. Ne pas enlever les vis ni les panneaux et ne pas ouvrir le coffret de l'appareil.
2. Ne pas exposer l'appareil à la pluie ni à l'humidité.

### Caution — STANDBY/ON button!

Disconnect the mains plug to shut the power off completely. The STANDBY/ON button in any position does not disconnect the mains line.

### Attention — Commutateur STANDBY/ON!

Déconnecter la fiche de secteur pour couper complètement le courant. Le commutateur STANDBY/ON ne coupe jamais complètement la ligne de secteur, quelle que soit sa position.

### IMPORTANT FOR LASER PRODUCTS

#### 1. CLASS 1 LASER PRODUCT

2. **CAUTION:** Do not open the top cover. There are no user serviceable parts inside the unit; leave all servicing to qualified service personnel.
3. **CAUTION:** Visible and invisible laser radiation when open and interlock failed or defeated. Avoid direct exposure to beam.
4. **REPRODUCTION OF LABEL:** CAUTION LABEL, PLACED INSIDE THE UNIT.

### IMPORTANT POUR PRODUITS LASER

#### 1. PRODUIT LASER CLASSE 1

2. **ATTENTION:** N'ouvrez pas le couvercle supérieur. Il n'y a aucune pièce réparable par l'utilisateur à l'intérieur de l'appareil; confiez toute réparation à un personnel qualifié.
3. **ATTENTION:** Risque de radiations laser visible et invisible quand l'appareil est ouvert et que le système de verrouillage ne fonctionne pas ou a été mis hors service. Évitez toute exposition directe au rayon.
4. **REPRODUCTIONS DE L'ÉTIQUETTE:** ÉTIQUETTE DE PRÉCAUTION PLACÉE À L'INTÉRIEUR DE L'APPAREIL.

### For Canada/pour le Canada

THIS DIGITAL APPARATUS DOES NOT EXCEED THE CLASS B LIMITS FOR RADIO NOISE EMISSIONS FROM DIGITAL APPARATUS AS SET OUT IN THE INTERFERENCE-CAUSING EQUIPMENT STANDARD ENTITLED "DIGITAL APPARATUS," ICES-003 OF THE DEPARTMENT OF COMMUNICATIONS.

CET APPAREIL NUMERIQUE RESPECTE LES LIMITES DE BRUITS RADIOELECTRIQUES APPLICABLES AUX APPAREILS NUMERIQUES DE CLASSE B PRESCRITES DANS LA NORME SUR LE MATERIEL BROUILLEUR: "APPAREILS NUMERIQUES", NMB-003 EDICTEE PAR LE MINISTRE DES COMMUNICATIONS.

## CONTENTS

FEATURES .....	1	ADJUSTING THE SOUND .....	8
SAFETY PRECAUTIONS .....	1	PLAYING COMPACT DISCS .....	9
HANDLING PRECAUTIONS .....	2	RADIO RECEPTION .....	15
POWER SUPPLY .....	3	CASSETTE PLAYBACK .....	17
NAMES OF PARTS AND CONTROLS .....	4	RECORDING .....	19
REMOTE CONTROL UNIT .....	5	MAINTENANCE .....	21
TURNING THE UNIT ON/OFF .....	6	TROUBLESHOOTING .....	22
SETTING THE CLOCK .....	7	SPECIFICATIONS .....	23

## FEATURES

- 1 **Portable system incorporating CD player**
  - CD functions can be operated with the remote control unit as well as on the main unit.
  - 8-cm CD playback capability
- 2 **Digital LCD (Liquid Crystal Display) indicates general playback status.**
- 3 **Synchronized recording with CD playback**
- 4 **MP3 playback capability**
- 5 **Hyper-Bass Sound effect**

## SAFETY PRECAUTIONS

### Prevention of Electric Shocks, Fire Hazards and Damages

- Even when the STANDBY/ON button is set to STANDBY, a very small current will flow. When the unit is turned on, the display window lights in blue. When the unit is in standby mode, the display window turns off. (Note, however, that the display window does not light even when the unit is turned on if the unit is operated on batteries.) To save power and for safety when not using the unit for an extended period of time, disconnect the power cord from the household AC outlet.
- Do not handle the power cord with wet hands.
- When unplugging from the wall outlet, always grasp and pull the plug, not the power cord.
- Consult your nearest dealer when damage, disconnection, or contact failure is found with the cord.
- Do not bend the cord sharply, or pull or twist it.
- Rating label is placed on the exterior of the bottom.
- Do not modify the power cord in any manner.
- Do not remove screws to disassemble the unit and do not touch anything inside the unit to avoid accidents.
- Do not insert any metallic objects into the unit.
- Unplug the power cord when there is a possibility of lightning.
- If water gets inside the unit, unplug the power cord from the outlet and consult your dealer.
- Do not block the ventilation holes of the unit so that heat can escape.
- Do not install the unit in a badly ventilated place.

## HANDLING PRECAUTIONS

Do not use this unit in direct sunlight or leave the unit in a closed automobile (or yacht, etc.) where it would be exposed to high temperatures above 40°C.

### 1 Avoid using the unit in the following places:

- Where the temperature may become excessively high or low; the recommended temperature range is 5°C and 35°C.
- Where it could be subject to vibrations.
- Where it is excessively humid, such as in a bathroom.
- Where it could be magnetized by a magnet or speaker.

### 2 Pay attention to dust.

Be sure to close the disc door so that the lens is not contaminated by dust. Do not touch the lens.

### 3 Condensation

Condensation may occur in the following cases, in which the unit may not operate correctly:

- The unit is in a room where a heater has just been switched on.
- The unit is in a place where there is smoke or high humidity.
- The unit has just moved from a cold place to a warm room.

In these cases, set the STANDBY/ON button to ON and wait one or two hours before use.

### 4 Volume control

Compact discs produce very little noise compared with analog records. If you adjust the volume by listening to the noise as you do with analog records, the speakers could be damaged by a sudden blast of sound when playback starts. Therefore, turn down the volume before starting and adjust it as required while playing a CD.

### 5 Safety mechanism

The unit incorporates a safety interlock mechanism which switches off the laser beam when the disc door is opened.

### 6 Do not place magnetic objects such as cassette tapes near the speakers.

Since the speakers contain magnets inside, do not place cassette tapes or magnetic cards nearby as recorded data could be erased.

### 7 Keep the unit away from the TV.

When the unit is used near a TV, the TV picture could be distorted. If this happens, move the unit away from the TV. If this does not correct the situation, avoid using the unit when the TV is turned on.

### 8 Cleaning the cabinet

If the cabinet gets dirty, wipe it with a soft, dry cloth. Never use benzine or thinner as these could damage the surface finish.

### 9 When listening with headphones

- Do not listen at high volumes as it could damage your hearing.
- For safety, do not drive while listening with headphones.

### 10 Carrying handle

Do not raise or lower the carrying handle with the telescopic antenna extended, to avoid damaging the antenna. Position the carrying handle so that it does not interfere with operation.

## POWER SUPPLY

### Operation on household AC

The AC power cord provided with this unit has one-way connections to prevent electric shock. Refer to the figure below for correct connection.

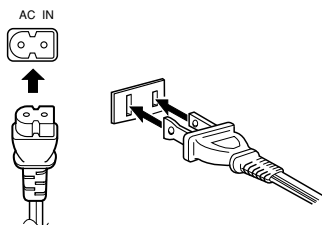

#### CAUTIONS:

- Use only with the JVC power cord provided with this unit to avoid malfunction or damage to the unit. Remove batteries when using the power cord.
- Be sure to unplug the power cord from the outlet when going out or when the unit is not in use for an extended period of time.

### Operation on batteries

#### Loading batteries

##### 1 Open the battery cover.

Pull the battery cover toward you while pressing the sections marked by the arrows.

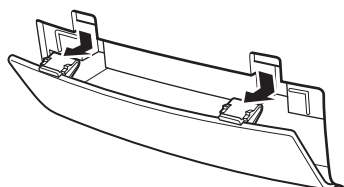

##### 2 Insert six R20 (SUM-1)/D (13D)-size batteries.

Be sure to insert the batteries with the  $\oplus$  and  $\ominus$  terminals positioned correctly.

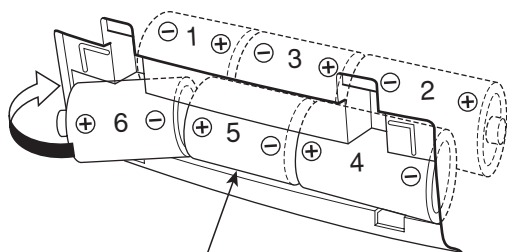

R20 (SUM-1)/D (13D)-size batteries

##### 3 Replace the cover.

### Checking batteries

When the tape speed or output sound level decreases, or CD playback becomes intermittent, replace all batteries with fresh ones.

When making an important recording, use new batteries (preferably alkaline batteries for a longer service life) to avoid any possible failure.

### For better battery usage

- Continuous operation of the unit causes the battery power to be consumed more quickly than noncontinuous operation.
- Operation of the unit in a cold place causes the battery power to be consumed more quickly than in a warm place.

#### CAUTIONS:

- When not using the unit for a long time (more than two weeks) or when using the household AC, remove the batteries to avoid a malfunction or damage to the unit.
- When the JVC power cord provided with this unit is connected, the power is automatically switched from the batteries to the household AC even when the batteries are loaded. However, remove the batteries when using the power cord.

#### CAUTIONS WHEN USING BATTERIES:

When batteries are used incorrectly, it may result in the leakage of chemicals from the batteries or they may explode. The following care should be taken:

- Check that the positive  $\oplus$  and negative  $\ominus$  terminals of the batteries are positioned correctly and load them as shown in the figure on the left.
- Do not mix new and old batteries together, or mix different types of batteries.
- Do not try to recharge non-rechargeable batteries.
- Remove the batteries when the unit is not to be used for an extended period of time.

If chemicals from the batteries come in contact with your skin, wash them off immediately with water. If chemicals leak onto the unit, clean the unit completely.

## NAMES OF PARTS AND CONTROLS

### Top and front sides

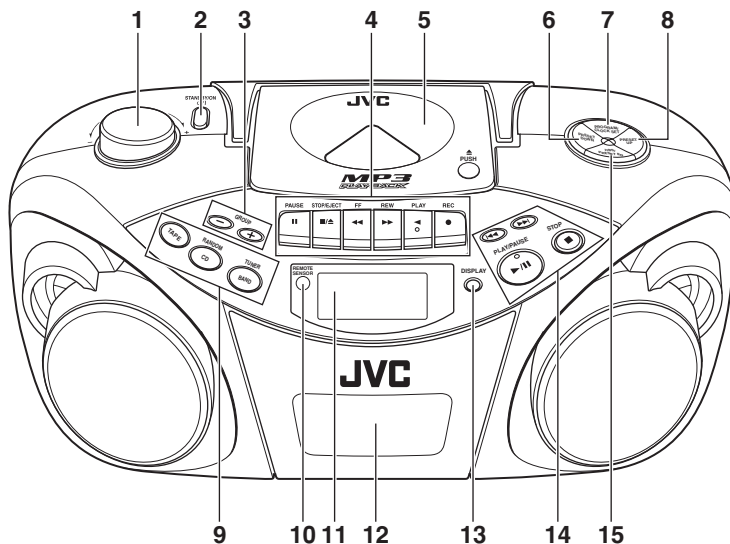

- |   |   |
|---|---|
| 1 VOLUME knob                                   | 8 PRESET UP button                                |
| 2 STANDBY/ON $\text{O/I}$ button                | 9 TAPE button                                     |
| 3 GROUP – button                                | CD/RANDOM button                                  |
| GROUP + button                                  | BAND/TUNER button                                 |
| 4 Tape operation buttons                        | 10 REMOTE SENSOR                                  |
| PAUSE $\text{II}$ button                        | 11 Display window                                 |
| STOP/EJECT $\blacksquare/\blacktriangle$ button | 12 Cassette deck                                  |
| FF $\lll$ button                                | 13 DISPLAY button                                 |
| REW $\ggg$ button                               | 14 $\text{I}\lll$ button                          |
| PLAY $\blacktriangleleft$ button                | $\ggg$ button                                     |
| REC $\bullet$ button                            | PLAY/PAUSE $\blacktriangleright/\text{II}$ button |
| 5 Disc door                                     | STOP $\blacksquare$ button                        |
| 6 PRESET DOWN button                            | 15 HBS/PRESET EQ button                           |
| 7 PROGRAM/CLOCK SET button                      |   |

## Rear side

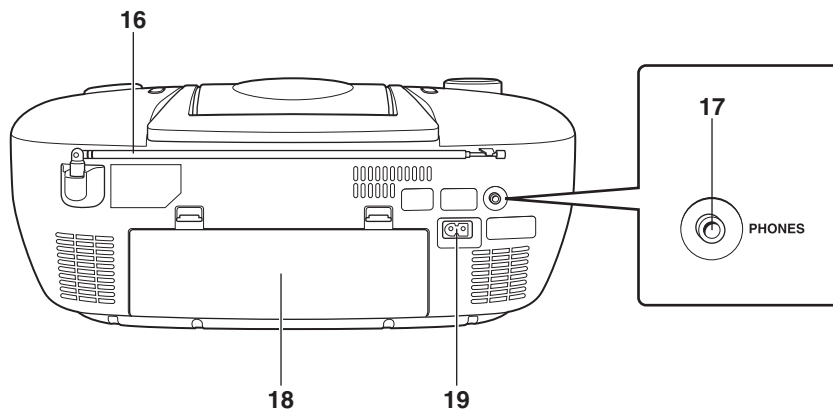
**16 Telescopic antenna****17 PHONES jack**

Connect stereo mini headphones (3.5-mm diameters, impedance of 16  $\Omega$  to 32  $\Omega$ ) to this jack. The speaker output is switched off with headphones connected.

**18 Battery compartment cover****19  $\sim$ AC IN (AC input) jack**

## REMOTE CONTROL UNIT

### Installing batteries

**1 Remove the battery cover from the back of the remote control unit.**

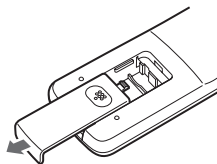

**2 Insert two AAA (UM-4)/R03-size batteries (not supplied).**

Insert the batteries with the  $\oplus$  and  $\ominus$  terminals matching the indication inside the battery compartment. Insert the  $\ominus$  ends first.

AAA (UM-4)/R03-size batteries

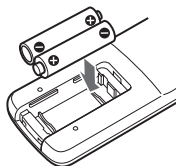

**3 Replace the battery cover.**

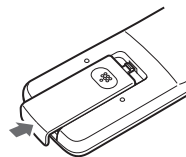

### Battery replacement

The maximum operating distance between the remote control unit and the remote sensor section of the unit is approximately 7 meters. When the operating range decreases or remote control operation becomes unstable, replace the batteries with new ones.

### Notes on using the remote control unit

- Point the top of the remote control unit toward the remote sensor section of the unit as directly as possible. The operable distance from the main unit decreases if you point the remote control unit at an angle.
- Press the buttons gently and firmly.
- Do not expose the remote sensor section of the unit to strong light (direct sunlight or artificial lighting) and make sure that there are no obstacles between the remote sensor section and the remote control unit.



## Names of buttons

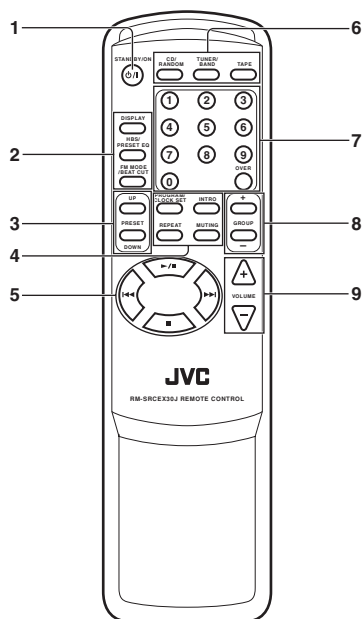

- 1 **STANDBY/ON** button
- 2 **DISPLAY** button  
**HBS/PRESET EQ** button  
**FM MODE/BEAT CUT** button
- 3 **PRESET UP/DOWN** buttons
- 4 **PROGRAM/CLOCK SET** button  
**INTRO** button  
**REPEAT** button  
**MUTING** button
- 5 **▶/||** button  
**◀◀** button  
**▶▶** button  
**■** button
- 6 **CD/RANDOM** button  
**TUNER/BAND** button  
**TAPE** button
- 7 **Number** buttons
- 8 **GROUP +/-** buttons
- 9 **VOLUME +/-** buttons

## TURNING THE UNIT ON/OFF

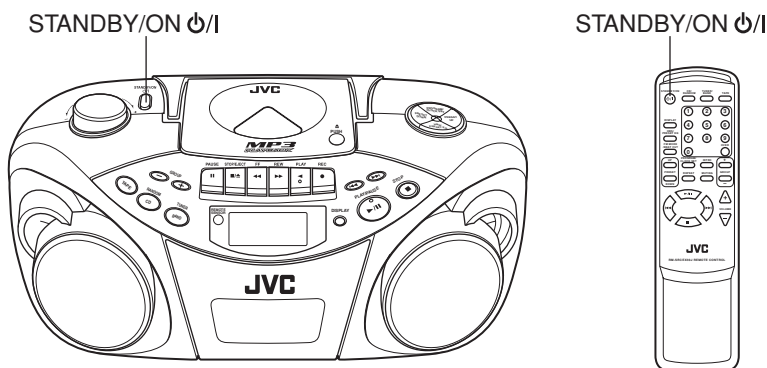

STANDBY/ON



### STANDBY/ON button

Press the **STANDBY/ON**  button on the unit to **turn on and off the unit**.

You can also press the **STANDBY/ON**  button on the remote control unit.

The display window lights up when the unit is turned on. (Note, however, that the display window does not light even when the unit is turned on if the unit is operated on batteries.) The unit comes on ready to play the source selected when the unit was last turned off.

### Notes:

- When you unplug the AC power cord or if a power failure occurs, the clock is reset to “AM 12:00” right away, while the tuner preset stations (see page 16) will be erased in a few days. The clock indication will keep flashing until you set the clock again.
- Remove the batteries when carrying the unit by hand or in the trunk of a car. This prevents the power from being accidentally turned on, thus avoiding wasteful battery consumption.

### To switch off the power supply completely

Unplug the AC power cord from the AC outlet. If the batteries are inserted in the unit, take them out.

## SETTING THE CLOCK

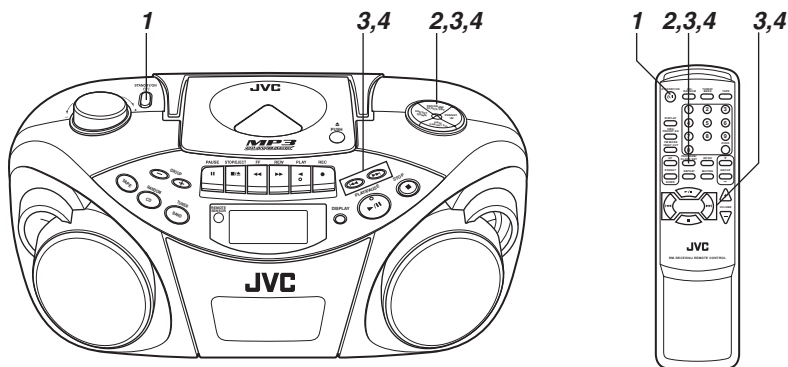

Before operating the unit any further, first set the clock built in this unit.

The clock uses 12-hour indication. "AM 12:00" indicates midnight, and "PM 12:00" indicates noon.

**1** Press **STANDBY/ON** to turn off the unit, if it is turned on.

The clock flashes on the display window.

**2** Press and hold **PROGRAM/CLOCK SET** for more than 2 seconds.

The hour digits start flashing.



**3** Press **◀◀** or **▶▶** to adjust the hour, then press **PROGRAM/CLOCK SET**.

The minute digits start flashing.



**4** Press **◀◀** or **▶▶** to adjust the minutes, then press **PROGRAM/CLOCK SET**.

### Note:

If there is a power failure, the clock loses the setting and is reset to "AM 12:00." The clock indication will keep flashing until you set the clock again.

### To show the clock when the unit is on

Press **DISPLAY**.

Each time you press the button, the display changes the clock indication and the normal indication alternately.

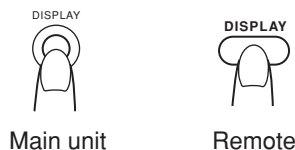

Main unit

Remote

### Note:

Operating the unit while clock indication is displayed changes the display to the normal indication.

## ADJUSTING THE SOUND

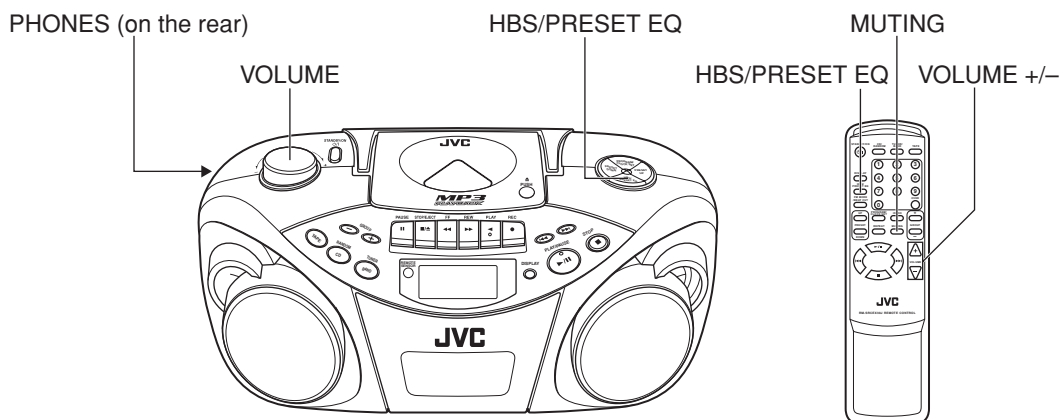

### Adjusting the volume

Turn **VOLUME** clockwise to increase the volume or counterclockwise to decrease it.

You can press **VOLUME +** or **VOLUME -** on the remote control unit to increase or decrease the volume respectively.

The volume level can be adjusted in 31 steps (MIN, 1, 2, ... 29, MAX).

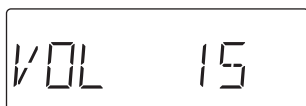

#### Caution:

DO NOT turn off the unit with the volume set to an extremely high level; otherwise a sudden blast of sound could damage your hearing and/or the speakers and headphones, when you turn on the unit or start playing another source next time.

REMEMBER you cannot adjust the volume unless the unit is turned on.

### Turning off the sound temporarily

During playback, press **MUTING** on the remote control unit.

The sound is turned off and "MUTING" appears in the display window.

To restore the sound, press **MUTING** again.

### Listening through headphones

Connect a pair of headphones to the **PHONES** jack.

No sound comes out of the speakers anymore. Be sure to turn down the volume before connecting headphones.

### Reinforcing the bass sound

You can enjoy powerful bass sound with the Hyper-Bass Sound effect.

Press and hold **HBS/PRESET EQ** so that the **HBS indicator lights up in the display window**.

To turn off the effect, press and hold the button again so that the HBS indicator goes off.

### Selecting the sound mode

You can select one of the 5 preset sound modes.

**CLASSIC**: Good for classical music.

**ROCK**: Boosts low and high frequency. Good for acoustic music.

**POP**: Good for vocal music.

**JAZZ**: Good for jazz music.

**FLAT**: Normal sound.

#### To select the sound mode

Press **HBS/PRESET EQ** repeatedly until the indicator for the sound mode you want appears in the display window.

Each time you press the button, the sound mode changes as follows:

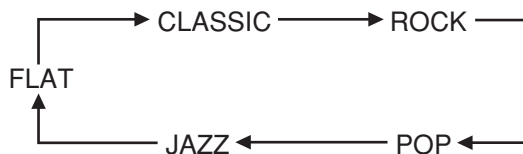

## PLAYING COMPACT DISCS

### Notes on compact discs

This unit has been designed only to play back the following CDs.

- Digital audio CD
- Recordable digital audio CD (CD-R)
- Rewritable digital audio CD (CD-RW)



### When playing a CD-R or CD-RW

You can play back **finalized CD-R or CD-RW** recorded in **music CD format** or in **MP3 format**. (If a CD-RW has been recorded in a different format, erase all the data on the CD-RW completely before recording on it.)

- You can play back CD-R or CD-RW in music CD format like an audio CD.
- Some CD-R or CD-RW may not be played back on this unit because of their disc characteristics, damage or stain on them, or if the player lens is dirty.
- The reflection factor of CD-RW is lower than that of other CDs, possibly causing CD-RW to take longer time to read.

### Notes for MP3 files

- The unit can only recognize files with “MP3” or “mp3” as the extensions, which can be in any combination of upper and lower cases. The file name needs to be up to 20 characters.
- This unit recognizes files and folders on a disc in the following conditions:
  - up to 640 MP3 files,
  - up to 256 folders (including the root folder),
  - up to 8th layers (including the root folder).
- It is recommended that you record your material at a 44.1-kHz sampling rate, using the 128-kbps data transfer rate.
- Some MP3 files or discs may not be played back because of their characteristics or recording conditions.
- MP3 discs require a longer readout time than normal discs because of the complexity of the folder/file configuration.
- MP3i and MP3 Pro are not available.
- The title, artist name and album name can be displayed as the ID3 TAG (ID3v1/1.1) information.

### Handling discs

Since dirty, damaged or warped discs could damage the unit, care should be taken of the following:

- Do not touch the reflective recorded surface.
- Do not stick or write anything on the label side.
- Do not bend discs.

### Storage

- After removing a disc from the unit, be sure to put it back in its case.
- Do not expose discs to direct sunlight, high temperatures from a heater, etc., high humidity or dust.

### Cleaning discs

Before loading a disc, wipe off any dust, dirt or fingerprints with a soft, dry cloth. Discs should be cleaned by wiping radially, from the center to edge.

Never use thinner, benzene, record cleaner or antistatic spray.

- **Removing the disc from its storage case and replacing it**

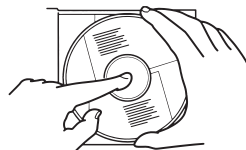

Press the center and lift out.

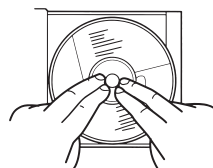

Press to secure the disc.

- **Handling**



Incorrect

- **Cleaning**



Correct



Incorrect

## Basic operation

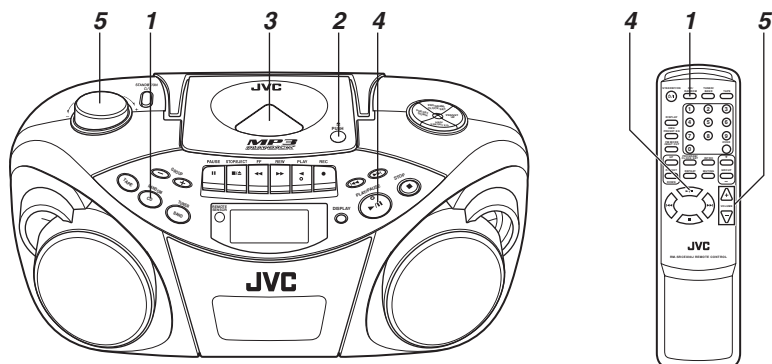

### 1 Press CD/RANDOM to enter CD mode, if the unit is in TUNER or TAPE mode.

You can press CD/RANDOM on the remote control unit to enter CD mode.

### 2 Press $\triangle$ PUSH to open the disc door.

### 3 Load a disc with the label side facing up and close the disc door.

- 8-cm CD can be played on the unit without an adapter.
- When loading an MP3 disc, the MP3 indicator lights up, and the total number of groups (albums) and total number of tracks appear in the display window.

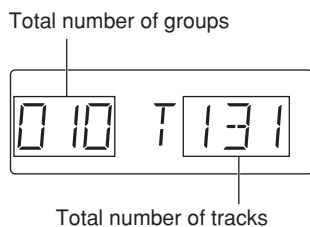

### 4 Press PLAY/PAUSE $\blacktriangleright$ /II to start playback.

You can start playback by pressing  $\blacktriangleright$ /II on the remote control unit.

The current track number and elapsed playing time are displayed during playback.

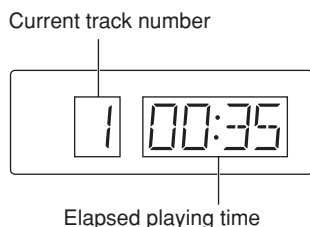

When an MP3 disc is loaded, after the current track number and elapsed playing time have been displayed for 5 seconds, the ID3 TAG information (title, artist name and album name) scrolls through the display window once, if the MP3 disc has ID3 TAG information. For displaying the disc information, see page 11.

### 5 Adjust the volume.

#### Notes:

- When an MP3 disc is loaded, it may take more than 30 seconds to be read in, depending on the amount of information compiled in the disc.
- The following indication may be displayed when the disc is loaded upside down. Reload the disc correctly.

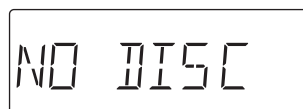

- If mistracking occurs during playback, lower the volume.
- Mistracking may occur if a strong shock is applied to the unit or if it is used in a place subject to vibrations (e.g. in a car travelling on a rough road).
- If you press CD/RANDOM while in CD mode, the unit enters the random playback mode.

### To stop playback

#### Press STOP ■.

You can press ■ on the remote control unit to stop playback.

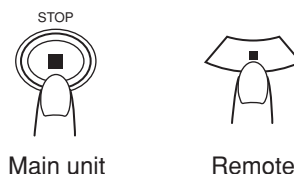

Main unit

Remote

#### Caution:

Stop playback before opening the disc door. Check that the disc has completely stopped rotating before unloading the disc.

## To pause playback

Press **PLAY/PAUSE** ►/|| during playback.

You can press ►/|| on the remote control unit to pause playback.

To resume playback, press the button again.

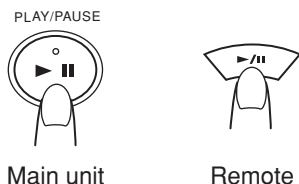

## Skipping

### • To skip back to the previous track

During playback, press ◀◀ once to return to the beginning of the current track, press twice to skip back to the beginning of the previous track.

### • To skip to the next track

During playback, press ▶▶ to skip to the beginning of the next track.

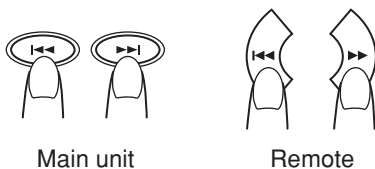

## Selecting a desired track directly

Use the number buttons on the remote control unit.

**In case of an audio CD:**

Example:

To select track 8, press 8.

To select track 21, press OVER, 2, then 1.

Playback starts from the specified track.

**In case of an MP3 disc:**

Example:

To select track 8, press 8.

To select track 21, press OVER, 0, 2, then 1.

To select track 115, press OVER, 1, 1, then 5.

## Search – locating a desired position on the disc (audio CD only)

Press and hold ◀◀ or ▶▶ during playback.

Monitor the sound and release the button when the desired position is located.

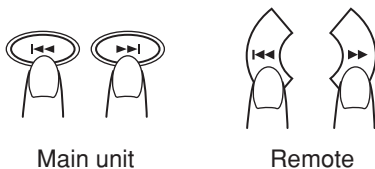

## Selecting a desired group (album) and track (MP3 disc only)

**1** In stop mode, press **GROUP +** or **GROUP -** (on either the main unit or the remote control unit) repeatedly until the desired group (album) number is displayed.

**2** Press ◀◀ or ▶▶ (on either the main unit or the remote control unit) to select a desired track from the current group (album).

**3** Press **PLAY/PAUSE** ►/|| (or ►/|| on the remote control unit) to start playback.

### Note:

During playback, if you press **GROUP +** or **GROUP -**, playback skips to the first track of the next or previous group (album), and the track number is shown in the display window.

## Checking the remaining time (audio CD only)

Press and hold **DISPLAY** (on either the main unit or the remote control unit) for more than 1 second.

Each time you press and hold the button, the display changes in the following order:

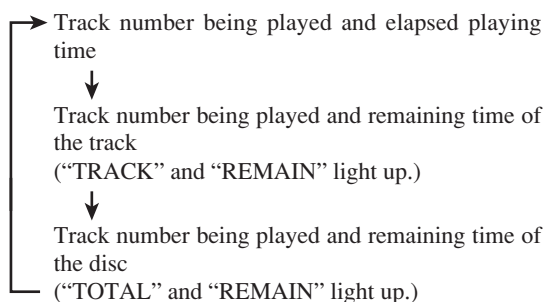

## Displaying the disc information (MP3 disc only)

**In stop mode:**

When you press ◀◀ or ▶▶ to select a track, the group (album) number and group name/file name scroll through the display window twice, and then the current group (album) number and track number are displayed again.

**During playback:**

When you press and hold **DISPLAY** for more than 1 second, the title, artist name and album name\* scroll through the display window once, and then the track number being played and elapsed playing time are displayed again.

\* If the track has no text information, "NO INFO" appears instead.

## Repeat/Random playback

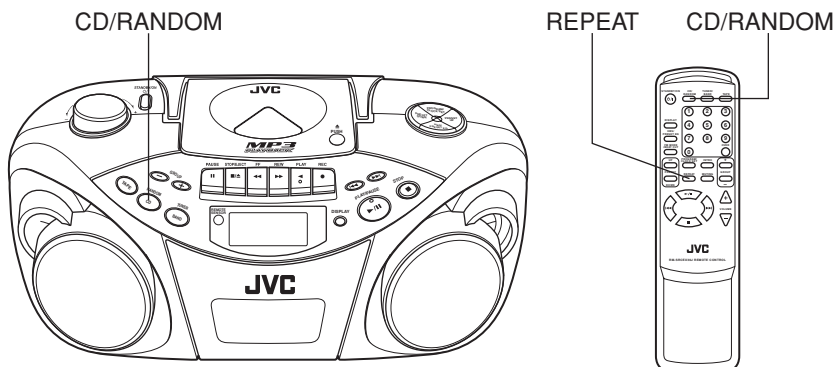

### Repeat playback

Press **REPEAT** on the remote control unit during playback.

Each time you press the button, the repeat mode changes in the following order:

#### In case of an audio CD:

- Repeat playback of all tracks on the disc ("REPEAT" and "ALL" light up.)
- ↓
- Repeat playback of a single track ("REPEAT" and "1" light up.)
- ↓
- Repeat playback is canceled.

#### In case of an MP3 disc:

- Repeat playback of all tracks on the disc ("REPEAT" and "ALL" light up.)
- ↓
- Repeat playback of a group (album) ("REPEAT" and "GROUP" light up.)
- ↓
- Repeat playback of a single track ("REPEAT" and "1" light up.)
- ↓
- Repeat playback is canceled.

### Random playback

Press **CD/RANDOM** in CD mode so that the **RANDOM** indicator lights up in the display window.

You can press **CD/RANDOM** on the remote control unit to select random playback.

Tracks are played in random order.

To cancel random playback, press the button again so that the **RANDOM** indicator goes off.

## Programmed playback

Up to 40 tracks can be programmed to play in any desired order.

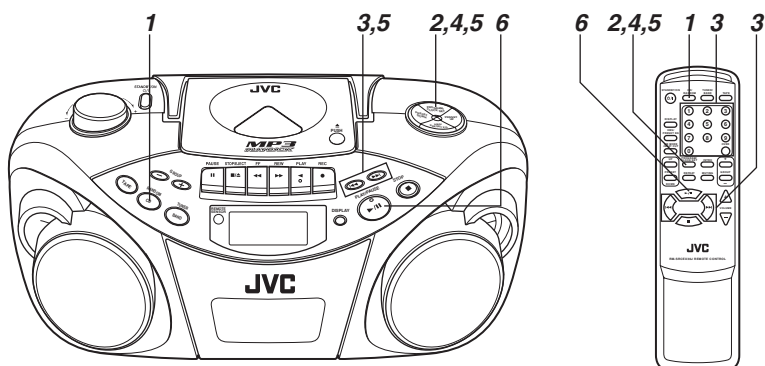

### 1 Press CD/RANDOM to enter CD mode, if the unit is in TUNER or TAPE mode.

You can press CD/RANDOM on the remote control unit to enter CD mode.

### 2 Press PROGRAM/CLOCK SET in stop mode.

The PROGRAM indicator appears in the display window.

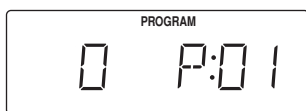

### 3 Press ◀◀ or ▶▶ to select a desired track to be programmed.

You can use the number buttons on the remote control unit to select a desired track.

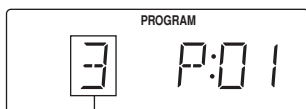

Track to be programmed

### 4 Press PROGRAM/CLOCK SET.

### 5 Repeat steps 3 and 4 to program other tracks.

### 6 Press PLAY/PAUSE ▶/||.

The tracks are played in the order you have programmed.

You can press ▶/|| on the remote control unit to start programmed playback.

#### Note:

If you press CD/RANDOM while in CD mode, the unit enters the random playback mode.

### To check the program contents

Press PROGRAM/CLOCK SET repeatedly in stop mode when "PROGRAM" is displayed.

Each time you press the button, the program number and the corresponding track number are shown in the display window.

### To add tracks in the program

1 Press PROGRAM/CLOCK SET repeatedly in stop mode when "PROGRAM" is displayed so that the track number "0" is shown.

2 Press ◀◀ or ▶▶ (or use the number buttons on the remote control unit) to select the track number to be added, then press PROGRAM/CLOCK SET.

### To edit the program

1 Press PROGRAM/CLOCK SET in stop mode when "PROGRAM" is displayed so that the program number you want to edit is shown.

2 Press ◀◀ or ▶▶ (or use the number buttons on the remote control unit) to select a new track number, then press PROGRAM/CLOCK SET.

### To repeat programmed playback

Press REPEAT on the remote control unit after starting programmed playback.

### To erase the entire program in the memory

Press STOP ■ (or ■ on the remote control unit) in stop mode when "PROGRAM" is displayed.

The program is cleared, and the PROGRAM indicator goes off.

The program is also cleared when you open the disc door, turn off the unit or change to other audio sources.

#### Note:

You cannot program more than 40 tracks.

"- - FULL - -" is displayed when you try to program the 41st track.



## Programmed playback of an MP3 disc

Up to 40 tracks can be programmed to play in any desired order.

### 1 Press PROGRAM/CLOCK SET in stop mode.

The PROGRAM indicator appears in the display window.

### 2 Press GROUP + or GROUP – to select a desired group (album).

The first track number in the selected group (album) is shown.

### 3 Press ◀◀ or ▶▶ to select a desired track in the group (album).

You can use the number buttons on the remote control unit to select a desired track.

### 4 Press PROGRAM/CLOCK SET.

### 5 Repeat steps 2 to 4 to program other tracks.

### 6 Press PLAY/PAUSE ▶/||.

The tracks are played in the order you have programmed.

You can press ▶/|| on the remote control unit to start programmed playback.

### To check the program contents

Press PROGRAM/CLOCK SET repeatedly in stop mode.

Each time you press the button, the program number and the corresponding track number are shown in the display window.

### To change the program

You can add tracks in the program or edit the program in the same manner as for an audio CD. See the previous page.

### To erase the entire program in the memory

Press STOP ■ (or ■ on the remote control unit) in stop mode.

The program is cleared, and the PROGRAM indicator goes off.

The program is also cleared when you open the disc door or turn off the unit.

### Note:

You cannot program more than 40 tracks.

“– FULL –” is displayed when you try to program the 41st track.

## Playing back introductions – Intro playback

Every track of a CD can be played for the beginning 10 seconds.

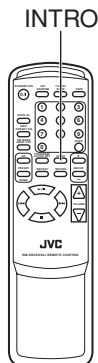

### Press INTRO.

The INTRO indicator appears in the display window and intro playback starts.

You cannot use intro playback during program and random mode.

### To stop during playback

Press STOP ■ (or ■ on the remote control unit).

The INTRO indicator goes off and the unit exits from the intro playback.

### To cancel intro playback without stopping

Press INTRO during playback.

The INTRO indicator goes off and the unit continues playback.

## RADIO RECEPTION

### Tuning in a station

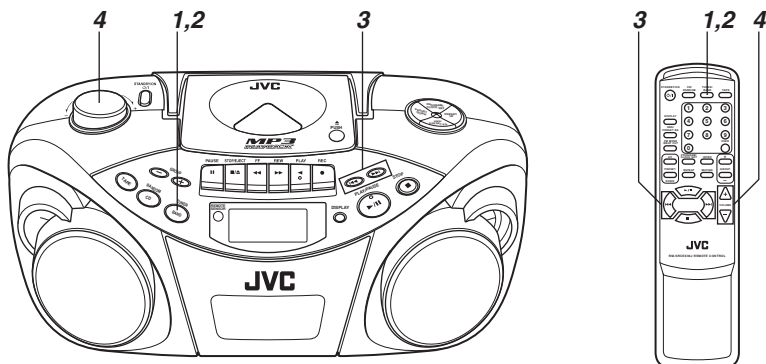

- 1** Press **BAND/TUNER** to enter the tuner mode.
- 2** Press **BAND/TUNER** to select the band, FM or AM.
- 3** Press and hold **◀◀** or **▶▶** for more than 1 second. The unit starts searching and stops when a station of sufficient signal strength is tuned in. If you press **◀◀** or **▶▶** briefly and repeatedly, the frequency changes step by step.
- 4** Adjust the volume.

### Changing the FM reception mode

When an FM stereo broadcast is hard to receive or noisy, reception improves in monaural reception.

Press **FM MODE/BEAT CUT** on the remote control unit so that the **MONO** indicator appears in the display window.

To restore the stereo effect, press the button again so that the **MONO** indicator goes off.



#### Note:

The FM reception mode setting will be canceled when you tune in another station.

### Using the antennas

#### FM

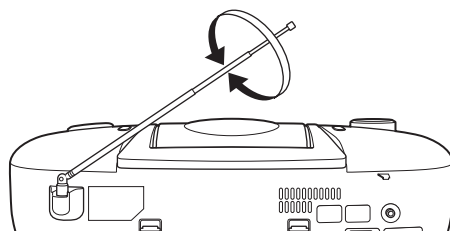

#### AM

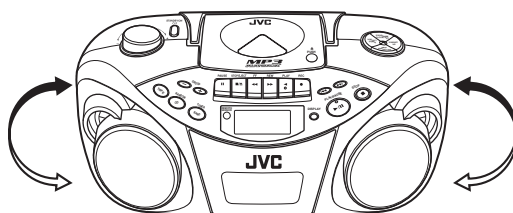

#### Note:

The built-in ferrite core antenna may pick up interference from television receivers in the neighborhood disturbing AM reception.

## Presetting stations

You can preset 20 FM and 10 AM stations.

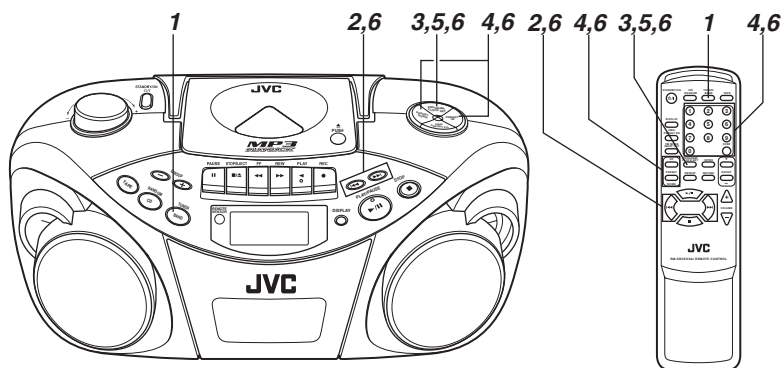

There is a time limit in doing the following steps. If the setting is canceled before you finish, start from step 3 again.

### Note:

In some cases, test frequencies have been already memorized for the tuner since the factory examined the tuner preset function before shipment. This is not a malfunction. You can preset the stations you want into memory by following the presetting method.

**1 Press BAND/TUNER** to select the band, FM or AM.

**2 Press**  $\leftarrow$  or  $\rightarrow$  **to tune in the station you want to preset.**

**3 Press PROGRAM/CLOCK SET.**

The PROGRAM indicator and the preset number start blinking in the display window.

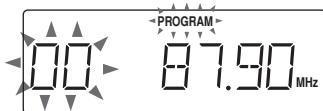

**4 Press PRESET UP or PRESET DOWN to select the preset number.**

You can use the number buttons on the remote control unit to select the preset number directly.

Example:

To select preset number 5, press 5.

To select preset number 15, press OVER, 1, then 5.

To select preset number 20, press OVER, 2, then 0.

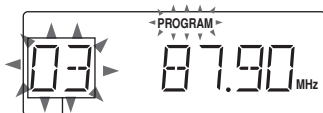

Preset number

**5 Press PROGRAM/CLOCK SET.**

The tuned station in step 2 is stored in the preset number selected in step 4.

Storing a new station on a used number erases the previously stored one.

If you used the number buttons to select the preset number in step 4, pressing PROGRAM/CLOCK SET is not necessary in this step.

**6 Repeat steps 2 to 5 to preset other stations, using different preset numbers.**

### Tuning in a preset station

**1 Press BAND/TUNER** to select the band, FM or AM.

**2 Press PRESET UP or PRESET DOWN repeatedly until the desired preset number appears.**

You can use the number buttons on the remote control unit to select the preset number directly.

Example:

To select preset number 5, press 5.

To select preset number 15, press OVER, 1, then 5.

To select preset number 20, press OVER, 2, then 0.

### Note:

If you unplug the AC power cord or if a power failure occurs, the preset stations will be erased in a few days. If this happens, preset the stations again.

## CASSETTE PLAYBACK

### Notes on cassette tapes

- Use only type-I normal tapes. The recording/playback characteristics of this unit are those for normal tapes, which have different characteristics from CrO<sub>2</sub> and metal tapes.
- The use of tapes longer than 120 minutes is not recommended, since characteristic deterioration may occur and these tapes easily jam in the pinch roller and the capstan.
- Loose tape may cause trouble. Gently tighten the tape with a pencil as shown in the figure below.

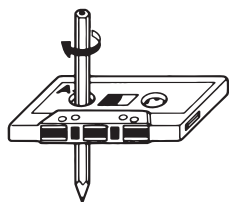

Turn the pencil to take up the slack.

- To prevent recordings from being accidentally erased, remove the tab(s) with a screwdriver. After the tabs have been broken off, reseal the slots with adhesive tape to erase or re-record.



### Loading a cassette

- 1 Press STOP/EJECT ■/▲ to open the cassette holder.**
- 2 Load a cassette with the open side up and the playback side facing out as shown in the figure below.**

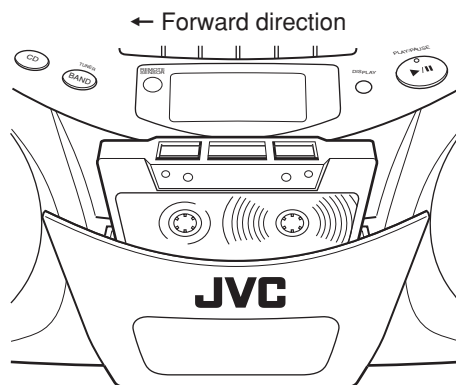

- 3 Close the cassette holder by pressing it gently and firmly.**

The cassette holder clicks back into position.

## Basic operation

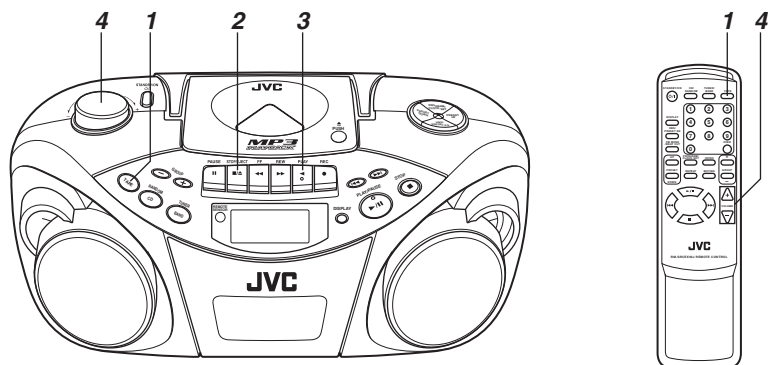

**1** Press **TAPE** to enter the tape mode.

**2** Load a cassette.

Use only a type-I normal tape.

**3** Press **PLAY** ◀ to start playback.

**4** Adjust the volume.

### Fast-winding a tape

Press **REW** ▶▶ or **FF** ◀◀.

When the tape reaches the end, press **STOP/EJECT** ■/▲ to release **REW** ▶▶ or **FF** ◀◀.

### To stop playback

Press **STOP/EJECT** ■/▲.

The tape also stops when it reaches the end.

# RECORDING

## Basic operation

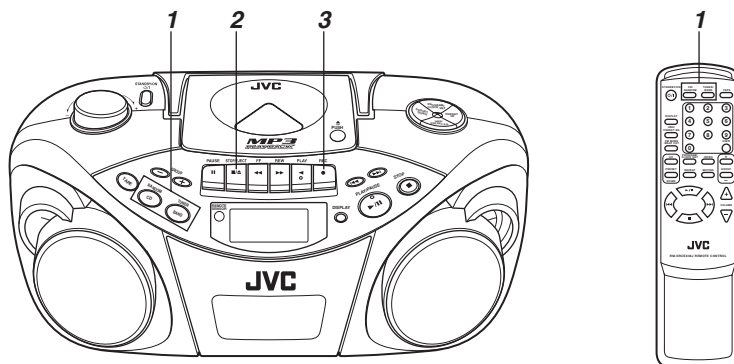

### Standard recording

#### 1 Prepare the recording source.

- When recording from the radio:  
Set to the tuner mode and tune in a desired station.
- When recording from a CD:  
Set to the CD mode and load a CD.

#### 2 Load a blank or erasable cassette.

Use only a type-I normal tape.

#### 3 Press REC ●.

PLAY ◀ is also depressed, and recording starts.

### To stop recording

Press STOP/EJECT ■/▲.

The tape also stops when it reaches the end.

#### Notes:

- It should be noted that it may be unlawful to re-record pre-recorded tapes, records, or discs without the consent of the owner of copyright in the sound or video recording, broadcast or cable program and in any literary, dramatic, musical, or artistic work embodied therein.
- The recording level is automatically set correctly, so it is not affected by VOLUME. Thus, during recording you can adjust the sound you are actually listening to without affecting the recording level.
- If a recording you made has excessive noise or static, the unit may have been too close to a TV which was on during the recording. Either turn off the TV or increase the distance between the TV and the unit.

### Using the beat-cut function

When recording an AM broadcast, beats may occur. If this happens while recording an AM broadcast, press FM MODE/BEAT CUT on the remote control unit to select the better beat-cut setting, "CUT-1" or "CUT-2."



### To start recording at the exact moment

1 Press PAUSE || first, then press REC ●, thus entering the record-pause (standby) mode.

2 Press PAUSE || to release the tape at the exact moment you want to start recording.

#### Note:

Do not leave the unit in pause mode for more than a few minutes. Instead, press STOP/EJECT ■/▲ to stop the tape.

## Synchronized recording with CD playback

You can make the CD player to start playback when the tape deck enters the recording mode.

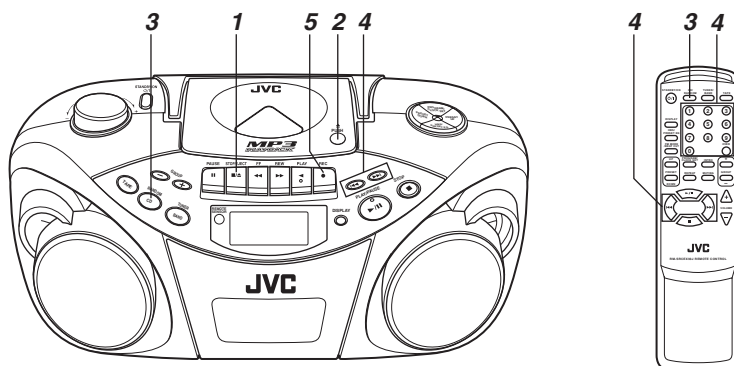

### 1 Load a cassette.

Use only a type-I normal tape.

### 2 Load a CD.

### 3 Press CD/RANDOM to enter CD mode.

You can press CD/RANDOM on the remote control unit to enter CD mode.

### 4 To start recording from the desired track, select the track by pressing ◀◀ or ▶▶ in stop mode.

You can use the number buttons on the remote control unit to select the track.

### 5 Press REC ●.

PLAY ◀ is also depressed, and synchronized recording starts.

- The CD SYNC indicator appears in the display window during synchronized recording.

When the tape reaches the end first, the CD player enters the pause mode. Press PLAY/PAUSE ▶/|| (or ▶/|| on the remote control unit) to continue playback, or press STOP ■ (or ■ on the remote control unit) to stop playback.

When the CD player stops first, the tape continues running. In this case, press STOP/EJECT ■/▲ to stop the tape.

## Erasing

When recording on a pre-recorded tape, the previous recording is erased and only the new recording is heard next time the tape is played back.

### To erase a tape without making a new recording

- 1 Press TAPE on the unit to enter the tape mode.
- 2 Press REC ●.

## MAINTENANCE

### Cleaning the heads, capstan and pinch roller

#### Cleaning is important!

When the tape is running, magnetic powder and dust naturally accumulate on the heads, capstan and pinch roller. When they become too dirty;

- Sound quality deteriorates.
- The sound output level drops.
- The previous recording is not completely erased.
- Recording is not performed satisfactorily.

To avoid these, clean the heads, capstan and pinch roller every 10 hours of use.

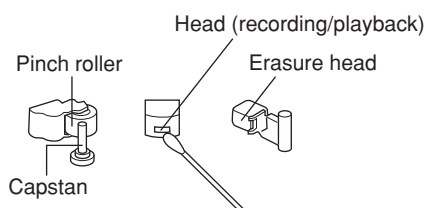

#### Open the cassette holder. Clean the heads, capstan and pinch roller.

For effective cleaning, use a cleaning kit available at an audio store.

After cleaning, make sure that the cleaning fluid has dried completely before loading a cassette.

#### Cautions:

- Keep magnets and metallic objects away from the head. If the head becomes magnetized, noise will increase and the sound will deteriorate.
- Demagnetize the recording/playback head every 20 to 30 hours of use with a head demagnetizer available at an audio store. When demagnetizing the head, the unit should be turned off.

**As the erasure head of the unit is of magnetic type, do not demagnetize it.**

- Do not use anything other than alcohol for cleaning. Thinner and benzine will damage the rubber pinch roller.

### Cleaning the CD pickup lens

If the CD pickup lens is dirty, the sound may be degraded.

#### Open the disc door and clean the lens.

Use a blower (available at a camera store, etc.) to blow off dust on the lens.

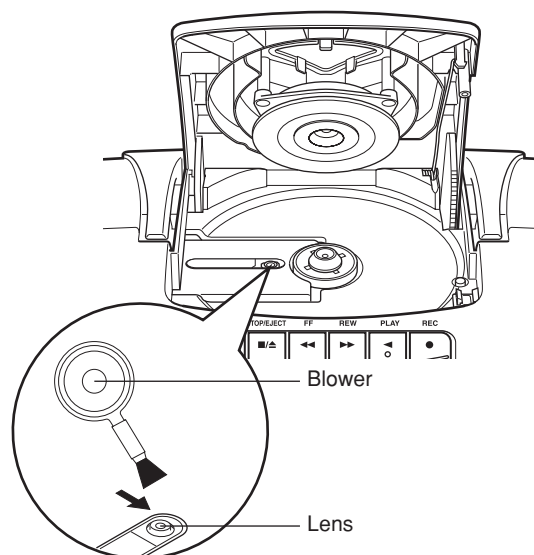



## TROUBLESHOOTING

- If you are having a problem with your unit, check this list for a possible solution before calling for service.
- If you cannot solve the problem from the hints given here, or the unit has been physically damaged, call a qualified person, such as your dealer, for service.

Symptom	Possible cause	Action
Power cannot be turned on.	The power cord is unplugged.	Connect the power cord.
When PLAY ◀ is pressed, tape does not move.	PAUSE    is pressed.	Press PAUSE    again to release it.
Playback sound is at a very low level.	<ul style="list-style-type: none"> <li>• Batteries are run down.</li> <li>• The head is dirty.</li> </ul>	<ul style="list-style-type: none"> <li>• Replace the batteries with new ones.</li> <li>• Clean the head.</li> </ul>
REC ● does not function.	<ul style="list-style-type: none"> <li>• The safety tabs of the cassette have been broken off.</li> <li>• No cassette is loaded.</li> </ul>	<ul style="list-style-type: none"> <li>• Reseal the slots with adhesive tape.</li> <li>• Load a cassette.</li> </ul>
The disc is loaded but does not play.	<ul style="list-style-type: none"> <li>• The disc is upside down.</li> <li>• The disc is dirty.</li> <li>• The disc is damaged or warped.</li> <li>• The lens is dirty.</li> <li>• There is moisture condensation.</li> </ul>	<ul style="list-style-type: none"> <li>• Load the disc with the label side facing up.</li> <li>• Clean the disc.</li> <li>• Replace the disc with a playable one.</li> <li>• Clean the lens.</li> <li>• Turn the unit on and wait one or two hours before use.</li> </ul>
No sound from the speakers.	Headphones are connected.	Disconnect the headphones.
Since the tape speed is irregular, wow and flutter occur.	<ul style="list-style-type: none"> <li>• The pinch roller or capstan is dirty.</li> <li>• Batteries are run down.</li> </ul>	<ul style="list-style-type: none"> <li>• Clean the pinch roller and capstan.</li> <li>• Replace the batteries with new ones.</li> </ul>
Radio reception is poor and there is much static.	The antenna is not properly adjusted.	Adjust the antenna correctly.
Remote control is impossible.	<ul style="list-style-type: none"> <li>• Batteries in the remote control unit are run down.</li> <li>• The remote sensor section is exposed to bright light (direct sunlight, etc.)</li> </ul>	<ul style="list-style-type: none"> <li>• Replace the batteries with new ones.</li> <li>• Try not to operate the unit under direct sunlight, etc.</li> </ul>

### Note:

When the unit is moved from a cold place of around 0°C to a warm place, it may not operate normally, because moisture has formed inside the unit. Normal operation will be restored after waiting one or two hours.

## SPECIFICATIONS

### CD player

CD capacity	: 1 CD
Signal-to-noise ratio	: 75 dB
Dynamic range	: 60 dB

### Tuner

Frequency range	: FM 87.5 – 108.0 MHz AM 530 – 1 710 kHz
Antennas	: Telescopic antenna for FM Ferrite core antenna for AM

### Cassette deck

Frequency response	: 60 Hz – 10 000 Hz
Wow & flutter	: 0.15% (WRMS)
Fast wind time	: Approx. 150 sec. (C-60 cassette)

### General

Speakers	: 9 cm cone × 2
Speaker impedance	: 4 Ω
Output power	: 2 W per channel, min. RMS, driven into 4 Ω at 1 kHz with no more than 10% total harmonic distortion
Output terminals	: PHONES × 1
Power supply	: AC 120 V $\sim$ , 60 Hz DC 9 V (R20 (SUM-1)/D (13D)-size batteries × 6)
Power consumption	: 18 W (at operation) 3 W (on standby)
Dimensions	: 420 mm × 178 mm × 250 mm (W/H/D)
Mass	: Approx. 3.2 kg (without batteries)
Accessories provided	: AC power cord × 1 Remote control unit × 1

Design and specifications are subject to change without notice.

## TABLE DES MATIÈRES

CARACTÉRISTIQUES .....	1	AJUSTER LE SON .....	8
CONSIGNES DE SÉCURITÉ .....	1	LECTURE DE DISQUES COMPACTS .....	9
CONSIGNES D'UTILISATION .....	2	RÉCEPTION RADIO .....	15
ALIMENTATION .....	3	LECTURE DE CASSETTES .....	17
DESCRIPTION ET COMMANDES .....	4	ENREGISTREMENT .....	19
TÉLÉCOMMANDE .....	5	ENTRETIEN .....	21
ALLUMER ET ÉTEINDRE L'UNITÉ .....	6	DÉPANNAGE .....	22
RÉGLAGE DE L'HORLOGE .....	7	SPÉCIFICATIONS .....	23

## CARACTÉRISTIQUES

- 1 **Chaîne portable avec lecteur CD**
  - Les fonctions CD sont accessibles à partir de la télécommande ou de l'unité principale.
  - Capacité de lecture des CD 8-cm
- 2 **L'écran à cristaux liquides (LCD) affiche l'état de lecture actuel.**
- 3 **Enregistrement synchronisé avec la lecture d'un CD**
- 4 **Capacité de lecture MP3**
- 5 **Effet sonore Hyper-Bass**

## CONSIGNES DE SÉCURITÉ

### Prévention des décharges électriques, des risques d'incendie et des dommages

- Même quand la touche STANDBY/ON est réglée sur STANDBY, une faible quantité de courant circule. Quand l'unité est mise en service, la fenêtre d'affichage s'allume en bleu. Quand l'unité est en mode d'attente, la fenêtre d'affichage s'éteint. (Notez cependant que la fenêtre d'affichage ne s'allume pas même à l'allumage de l'unité si l'unité fonctionne sur piles.) Pour économiser l'énergie et par sécurité lorsque l'unité n'est pas utilisée pendant longtemps, débranchez le cordon d'alimentation de la prise de courant secteur.
- Ne manipulez pas le cordon d'alimentation avec les mains mouillées.
- Pour débrancher l'unité de la prise murale, tirez toujours sur la fiche, jamais sur le cordon d'alimentation.
- Consultez votre distributeur le plus proche si le cordon est endommagé, en cas de déconnexion ou de défaillance des contacts.
- Ne pliez pas brutalement le cordon, ne le tirez pas ou ne le vrillez pas.
- L'étiquette des valeurs nominales est placée à l'extérieur sur le dessous.
- Ne modifiez le cordon d'alimentation d'aucune façon.
- N'enlevez pas les vis pour démonter l'unité et ne touchez à rien à l'intérieur de l'unité pour éviter les accidents.
- N'introduisez pas d'objet métallique dans l'unité.
- Débranchez le cordon d'alimentation en cas d'orage.
- Si de l'eau pénètre à l'intérieur de l'unité, débranchez le cordon d'alimentation de la prise et consultez votre distributeur.
- N'obstruez pas les trous d'aération de l'unité de manière à ce que la chaleur puisse s'échapper.
- N'installez pas l'unité dans un endroit mal ventilé.

N'exposez pas cette unité aux rayons directs du soleil ou ne laissez pas cette unité dans une voiture fermée (ou dans un bateau, etc.) où elle serait exposée à des températures supérieures à 40°C.

## 1 Évitez d'utiliser cette unité dans les lieux suivants:

- Là où la température peut monter ou descendre de manière excessive, la température recommandée doit être comprise entre 5°C et 35°C.
- Là où elle peut être sujette à vibrations.
- Là où l'humidité est excessive, comme dans une salle de bains.
- Là où elle peut être magnétisée par un aimant ou une enceinte.

## 2 Faites attention à la poussière.

Assurez-vous de fermer la porte du logement du disque afin que la lentille ne soit pas exposée à la poussière. Ne touchez pas la lentille.

## 3 Condensation

De la condensation peut se produire dans les cas suivants, pendant lesquels l'unité peut ne pas fonctionner correctement:

- L'unité est située dans une pièce où le chauffage vient d'être allumé.
- L'unité est située dans un endroit où il y a de la fumée ou beaucoup d'humidité.
- L'unité vient d'être déplacée d'un endroit froid à un endroit chaud.

Dans ces cas, réglez la touche STANDBY/ON sur ON et attendez une ou deux heures avant usage.

## 4 Contrôle de volume

Les disques compacts produisent de très légers parasites par rapport aux disques analogiques. Si vous réglez le volume en écoutant les parasites comme vous le faites avec des disques analogiques, les enceintes peuvent être endommagées par une soudaine explosion sonore lors du démarrage de la lecture. Par conséquent, baissez le volume avant de démarrer et ajustez-le si besoin pendant la lecture d'un CD.

## 5 Mécanisme de sécurité

L'unité intègre un mécanisme de verrouillage de sécurité qui désactive le rayon laser lorsque la porte du logement du disque est ouverte.

## 6 Ne placez pas d'objets magnétisés comme des cassettes audio près des enceintes.

Puisque les enceintes contiennent à l'intérieur des aimants, ne placez pas de cassettes audio ou des cartes magnétiques à proximité car vous risquez d'effacer les données enregistrées.

## 7 Tenez l'unité éloignée du téléviseur.

Si l'unité est utilisée près d'un téléviseur, l'image du téléviseur peut être déformée. Si cela se produit, éloignez l'unité du téléviseur. Si la situation ne s'améliore pas, évitez d'utiliser l'unité lorsque le téléviseur est allumé.

## 8 Nettoyage du boîtier

Si le boîtier est sale, essayez-le avec un chiffon doux et sec. N'utilisez jamais de benzine ou de diluant car vous risquez d'endommager le revêtement du boîtier.

## 9 Utilisation des écouteurs

- N'écoutez pas à fort volume car vous risquez d'endommager votre ouïe.
- Pour votre sécurité, ne conduisez pas en utilisant les écouteurs.

## 10 Poignée de transport

Ne levez pas ou ne baissez pas la poignée de transport avec l'antenne télescopique déployée, afin d'éviter d'endommager l'antenne. Placez la poignée de transport de façon à ne pas interférer avec le fonctionnement.

## Fonctionnement sur l'alimentation secteur

Le cordon d'alimentation secteur fourni avec cette unité se raccorde d'une seule manière afin d'éviter toute décharge électrique. Consultez la figure ci-dessous pour un raccordement correct.

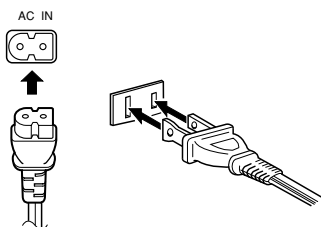

### PRÉCAUTIONS:

- Utilisez uniquement le cordon d'alimentation JVC fourni avec l'unité pour éviter des dysfonctionnements ou d'endommager l'unité. Enlevez les piles pendant l'utilisation du cordon d'alimentation.
- Assurez-vous de débrancher le cordon d'alimentation de la prise quand vous sortez ou quand l'unité n'est pas utilisée pendant longtemps.

## Fonctionnement sur piles

### Mise en place des piles

#### 1 Ouvrez le couvercle à piles.

Tirez le couvercle à piles vers vous tout en appuyant sur les sections indiquées par les flèches.

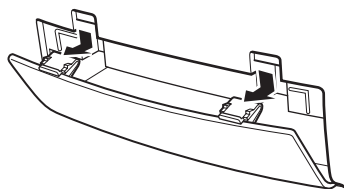

#### 2 Insérez six piles de taille R20 (SUM-1)/D (13D).

Assurez-vous d'insérer les piles avec les contacts  $\oplus$  et  $\ominus$  correctement positionnés.

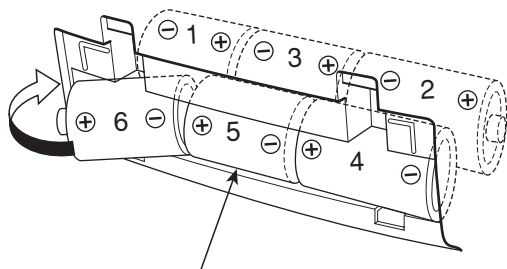

Piles de taille R20 (SUM-1)/D (13D)

#### 3 Remplacez le couvercle.

## Contrôle des piles

Quand la vitesse de défilement ou le niveau de sortie sonore diminue, ou quand la lecture CD devient intermittente, remplacez toutes les piles par des neuves. Lors d'un enregistrement important, utilisez des piles neuves (de préférence des piles alcalines longue durée) pour éviter toute défaillance possible.

## Pour une meilleure utilisation des piles

- Un fonctionnement en continu de l'unité consomme plus d'énergie des piles qu'un fonctionnement non continu.
- Le fonctionnement de l'unité dans un lieu froid provoque une consommation d'énergie des piles plus rapide que dans un lieu chaud.

### PRÉCAUTIONS:

- Si vous n'utilisez pas l'unité pendant longtemps (plus de deux semaines) ou si vous l'utilisez sur le courant secteur, enlevez les piles pour éviter un dysfonctionnement ou des dommages à l'unité.
- Quand le cordon d'alimentation JVC fourni avec l'unité est raccordé, l'alimentation passe automatiquement des piles à l'alimentation secteur, même quand des piles sont installées. Cependant, enlevez les piles pendant l'utilisation du cordon d'alimentation.

### CONSIGNES D'UTILISATION DES PILES:

Si les piles sont mal utilisées, une fuite de produits chimiques peut se produire ou les piles peuvent exploser. Il faut prendre les mesures suivantes:

- Vérifiez que les contacts positif  $\oplus$  et négatif  $\ominus$  des piles sont positionnés correctement et insérez-les comme indiqué sur la figure à gauche.
- Ne mélangez pas des piles usagées avec des neuves ou différents types de pile.
- N'essayez pas de recharger des piles non rechargeables.
- Enlevez les piles quand l'unité ne va pas être utilisée pendant longtemps.

Si les produits chimiques en provenance des piles entrent en contact avec votre peau, rincez-la immédiatement avec de l'eau. Si des produits chimiques fuient dans l'unité, nettoyez complètement l'unité.

## DESCRIPTION ET COMMANDES

### Faces supérieure et avant

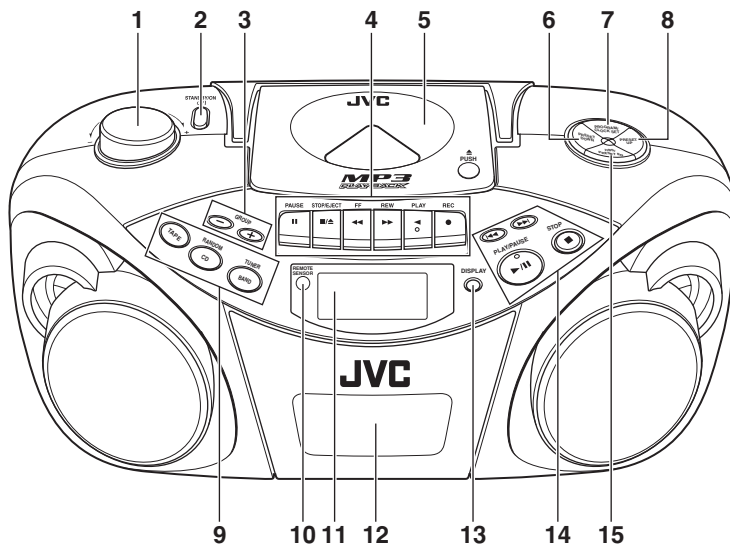

- |  |   |
|--|---|
| 1 Bouton VOLUME  | 8 Touche PRESET UP  |
| 2 Touche STANDBY/ON $\text{O}/\text{I}$  | 9 Touche TAPE   |
| 3 Touche GROUP -<br>Touche GROUP +   | Touche CD/RANDOM  |
| 4 Touches de commande cassette<br>Touche PAUSE $\text{II}$<br>Touche STOP/EJECT $\blacksquare/\blacktriangle$<br>Touche FF $\blacktriangleleft\blacktriangleleft$<br>Touche REW $\blacktriangleright\blacktriangleright$<br>Touche PLAY $\blacktriangleleft$<br>Touche REC $\bullet$ | Touche BAND/TUNER   |
| 5 Logement du disque   | 10 REMOTE CONTROL (capteur de<br>télécommande)  |
| 6 Touche PRESET DOWN   | 11 Fenêtre d'affichage  |
| 7 Touche PROGRAM/CLOCK SET   | 12 Platine cassette   |
|  | 13 Touche DISPLAY   |
|  | 14 Touche $\blacktriangleleft\blacktriangleleft$<br>Touche $\blacktriangleright\blacktriangleright$ |
|  | Touche PLAY/PAUSE $\blacktriangleright/\text{II}$   |
|  | Touche STOP $\blacksquare$  |
|  | 15 Touche HBS/PRESET EQ   |

## Face arrière

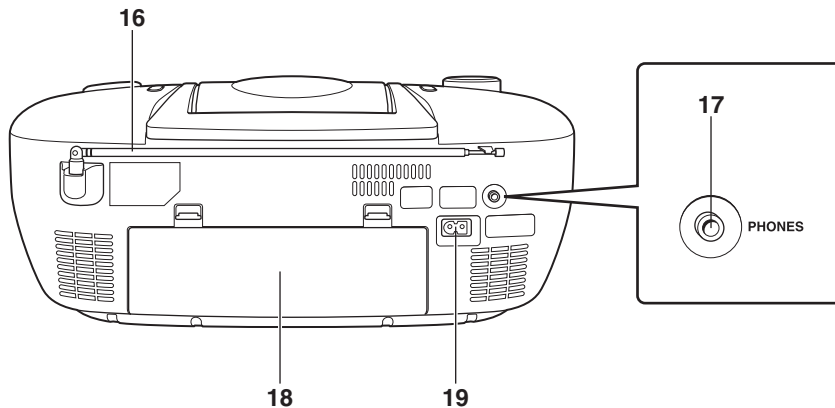

### 16 Antenne télescopique

### 17 Prise PHONES

Raccordez des mini-écouteurs stéréo (diamètre 3,5-mm, impédance entre 16  $\Omega$  et 32  $\Omega$ ) à cette prise. La sortie des enceintes est désactivée si des écouteurs sont raccordés.

### 18 Couverture du logement à piles

### 19 Prise $\sim$ AC IN (entrée secteur)

## TÉLÉCOMMANDE

### Installation des piles

**1** Enlevez le couvercle des piles à l'arrière de la télécommande.

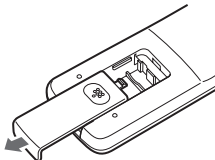

**2** Insérez deux piles de taille AAA (UM-4)/R03 (non fournies).

Insérez les piles avec les contacts  $\oplus$  et  $\ominus$  correspondants aux indications à l'intérieur du logement à piles. Insérez les extrémités  $\ominus$  d'abord.

Piles de taille AAA (UM-4)/R03

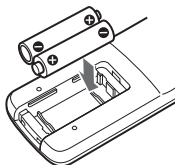

**3** Remplacez le couvercle des piles.

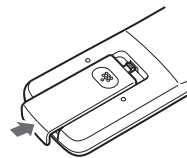

### Remplacement des piles

La distance maximale de fonctionnement entre le capteur de l'unité et la télécommande est d'environ 7 mètres. Si la portée de fonctionnement diminue ou si le fonctionnement de la télécommande devient instable, remplacez les piles par des neuves.

### Remarques sur l'utilisation de la télécommande

- Pointez le haut de la télécommande vers le capteur de l'unité le plus directement possible. La distance fonctionnelle de l'unité principale diminue si vous pointez la télécommande avec un angle.
- Appuyez sur les touches doucement et fermement.
- N'exposez pas la télécommande de l'unité à une lumière forte (soleil direct ou lumière artificielle) et assurez-vous qu'il n'existe aucun obstacle entre le capteur et la télécommande.

## Noms des touches

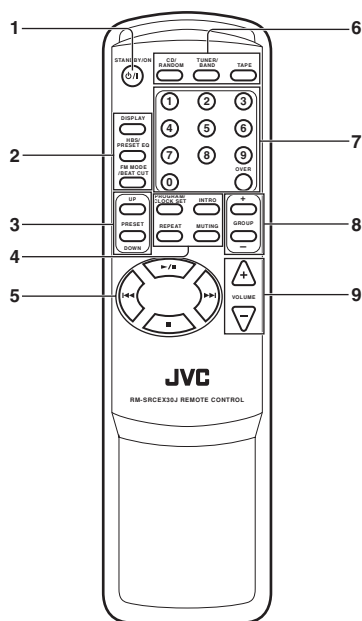

- 1 Touche STANDBY/ON  $\text{\textcircled{I}}$
- 2 Touche DISPLAY  
Touche HBS/PRESET EQ  
Touche FM MODE/BEAT CUT
- 3 Touches PRESET UP/DOWN
- 4 Touche PROGRAM/CLOCK SET  
Touche INTRO  
Touche REPEAT  
Touche MUTING
- 5 Touche  $\blacktriangleright$ /II  
Touche  $\blacktriangleleft\blacktriangleleft$   
Touche  $\blacktriangleright\blacktriangleright$   
Touche  $\blacksquare$
- 6 Touche CD/RANDOM  
Touche TUNER/BAND  
Touche TAPE
- 7 Touches numériques
- 8 Touches GROUP +/-
- 9 Touches VOLUME +/-

## ALLUMER ET ÉTEINDRE L'UNITÉ

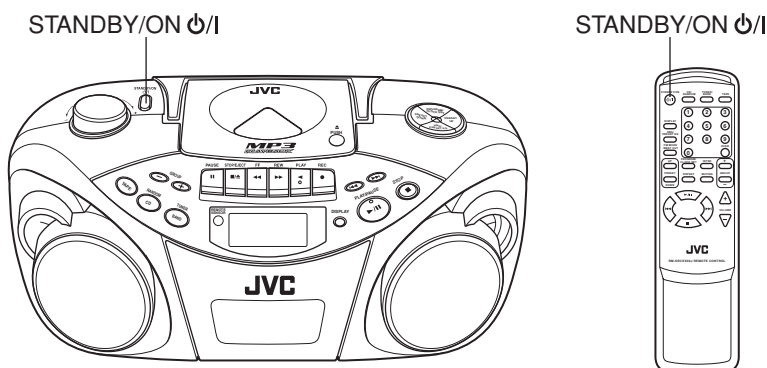

### Touche STANDBY/ON $\text{\textcircled{I}}$

Appuyez sur la touche STANDBY/ON  $\text{\textcircled{I}}$  de l'unité pour allumer et éteindre l'unité.

Vous pouvez aussi appuyer sur la touche STANDBY/ON  $\text{\textcircled{I}}$  de la télécommande.

La fenêtre d'affichage s'éclaire quand l'unité est allumée. (Veuillez noter cependant que l'écran ne s'allume pas, même quand l'unité est mise en service, si l'appareil fonctionne sur piles.) L'unité est prête à lire la source sélectionnée quand l'unité a été éteinte la fois précédente.

### Pour éteindre complètement l'alimentation

Débranchez le cordon d'alimentation secteur de la prise murale. Si des piles sont installées dans l'unité, enlevez-les.

### Remarques:

- Quand vous débranchez le cordon d'alimentation secteur ou si une coupure de courant se produit, l'horloge est aussitôt réinitialisée sur "AM 12:00", alors que le pré-réglage des stations de radio (voir page 16) sera effacé après quelques jours. L'indication de l'horloge clignotera jusqu'à ce que vous régliez à nouveau l'horloge.
- Enlevez les piles pour transporter l'unité à la main ou dans le coffre d'une voiture. Ceci empêche la mise sous tension accidentelle, évitant ainsi un gaspillage de la consommation des piles.



## RÉGLAGE DE L'HORLOGE

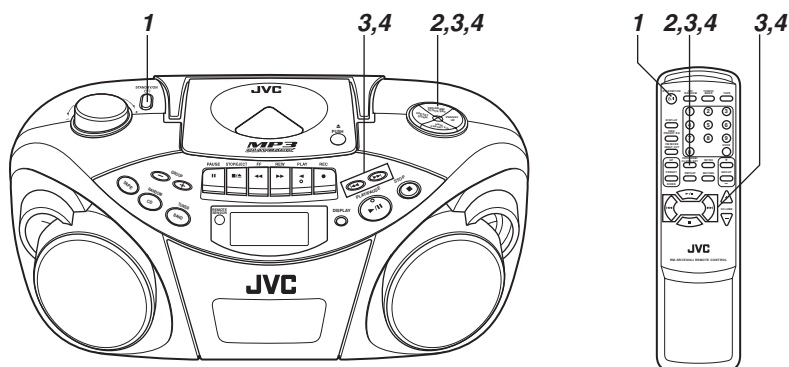

Avant d'utiliser davantage cette unité, réglez d'abord l'horloge intégrée à cette unité.

L'horloge utilise un affichage sur 12 heures. "AM 12:00" signifie minuit et "PM 12:00" signifie midi.

**1** Appuyez sur **STANDBY/ON**  pour éteindre l'unité, si elle était allumée.

L'horloge clignote à la fenêtre d'affichage.

**2** Maintenez **PROGRAM/CLOCK SET** pressé plus de 2 secondes.

Les chiffres des heures commencent à clignoter.



**3** Appuyez sur **◀◀** ou **▶▶** pour ajuster l'heure, puis appuyez sur **PROGRAM/CLOCK SET**.

Les chiffres des minutes commencent à clignoter.

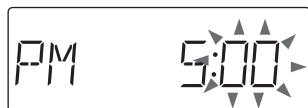

**4** Appuyez sur **◀◀** ou **▶▶** pour ajuster les minutes, puis appuyez sur **PROGRAM/CLOCK SET**.

### Remarque:

En cas de coupure de courant, l'horloge perd son réglage et est réinitialisée sur "AM 12:00". L'indication de l'horloge clignotera jusqu'à ce que vous régliez à nouveau l'horloge.

### Pour afficher l'horloge quand l'appareil est allumé

Appuyez sur **DISPLAY**.

Chaque fois que vous appuyez sur la touche, l'affichage change alternativement entre l'affichage de l'horloge et l'affichage normal.



Unité principale    Télécommande

### Remarque:

Le fonctionnement de l'unité pendant l'affichage de l'horloge change l'affichage pour l'affichage normal.

## AJUSTER LE SON

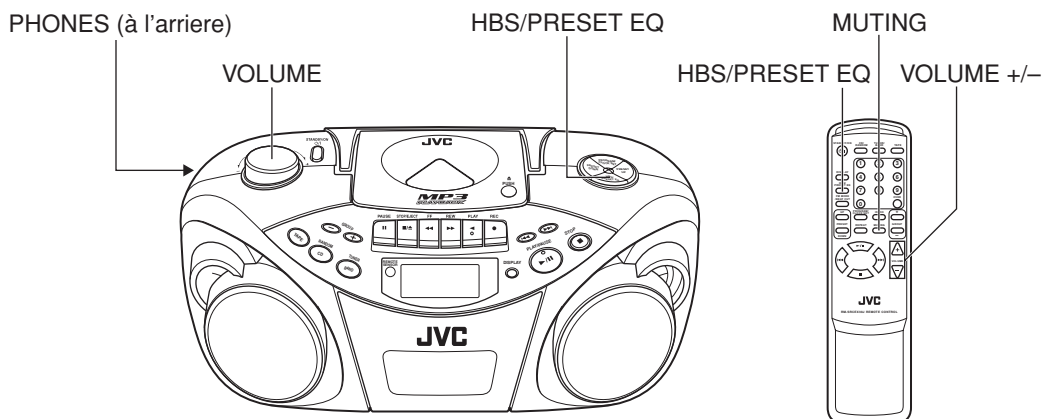

### Pour ajuster le son

Tournez **VOLUME** dans le sens des aiguilles d'une montre pour monter le volume ou dans le sens inverse pour le baisser.

Vous pouvez appuyer sur **VOLUME +** ou **VOLUME -** sur la télécommande pour monter ou baisser le volume respectivement.

Le niveau du volume peut être ajusté sur 31 intervalles (MIN, 1, 2, ... 29, MAX).

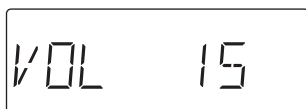

### Précaution:

N'éteignez PAS l'unité avec le volume réglé à un niveau extrêmement élevé, car une soudaine explosion sonore pourrait endommager votre ouïe et/ou les enceintes et les écouteurs, au moment d'allumer l'unité ou de démarrer la lecture d'une autre source la fois suivante. **RAPPELEZ-VOUS** que vous ne pouvez pas ajuster le volume tant que l'unité n'est pas allumée.

### Pour couper le son momentanément

Pendant la lecture, appuyez sur la touche **MUTING** de la télécommande.

Le son est coupé et l'indicateur "MUTING" apparaît à la fenêtre d'affichage.

Pour rétablir le son, appuyez de nouveau sur **MUTING**.

### Écoute avec des écouteurs

Raccordez une paire d'écouteurs à la prise **PHONES**.

Aucun son ne sort des enceintes. Assurez-vous de baisser le volume avant de raccorder les écouteurs.

### Pour renforcer les sons graves

Vous pouvez profiter d'un son grave puissant avec l'effet sonore Hyper-Bass.

Appuyez et maintenez enfoncé **HBS/PRESET EQ** jusqu'à ce que l'indicateur **HBS** s'allume à la fenêtre d'affichage.

Pour couper l'effet, appuyez et maintenez la touche enfoncée à nouveau jusqu'à ce que l'indicateur **HBS** disparaisse.

### Sélection du mode sonore

Vous pouvez sélectionner l'un des 5 modes sonores pré-réglés.

- CLASSIC**: Bon pour la musique classique.
- ROCK** : Amplifie les basses et hautes fréquences.  
Bon pour la musique acoustique.
- POP** : Bon pour la musique vocale.
- JAZZ** : Bon pour la musique de jazz.
- FLAT** : Son normal.

### Pour sélectionner le mode sonore

Appuyez plusieurs fois sur **HBS/PRESET EQ** jusqu'à ce que l'indicateur du mode sonore souhaité apparaisse à la fenêtre d'affichage.

Chaque fois que vous appuyez sur la touche, le mode sonore change comme suit:



## Remarques sur les disques compacts

Cette unité a été conçue uniquement pour lire les CD suivants.

- CD audio numérique
- CD audio numérique enregistrable (CD-R)
- CD audio numérique réinscriptible (CD-RW)



## Pendant la lecture CD-R ou CD-RW

Vous pouvez lire vos **CD-R** ou **CD-RW** clôturés qui sont enregistrés au **format CD musical** ou au **format MP3**. (Si un CD-RW a été enregistré dans un format différent, effacez complètement toutes les données sur le CD-RW avant d'enregistrer.)

- Vous pouvez lire un CD-R ou CD-RW au format CD musical comme un CD audio.
- Certains CD-R ou CD-RW peuvent ne pas être lisibles sur cette unité en fonction de leurs caractéristiques de disque, des dégâts ou des tâches ou si la lentille de lecture est sale.
- Le facteur de réflexion d'un CD-RW est plus faible que pour les autres CD, ce qui peut entraîner une lenteur de lecture.

## Remarques sur les fichiers MP3

- L'appareil peut seulement reconnaître les fichiers avec extension "MP3" ou "mp3", en quelque combinaison de majuscules et minuscules que ce soit. Le nom du fichier doit avoir un maximum de 20 caractères.
- Cet appareil reconnaît les fichiers et dossiers sur un disque dans les conditions suivantes:
  - jusqu'à 640 fichiers MP3
  - jusqu'à 256 dossiers (dossier résident y compris)
  - jusqu'à la 8e couche (dossier résident y compris)
- Il est recommandé d'enregistrer vos matériaux à un taux d'échantillonnage de 44,1 kHz, en utilisant le taux de transfert de données de 128 kbps.
- Certains fichiers ou disques MP3 peuvent ne pas être lus à cause de leurs caractéristiques ou des conditions d'enregistrement.
- Les disques MP3 exigent un temps d'extraction plus long que les disques normaux à cause de la complexité de la configuration des dossiers/fichiers.
- MP3i et Mp3 Pro ne sont pas disponibles.
- Le titre, le nom de l'artiste et le nom de l'album peuvent être affichés comme information ID3 TAG (ID3v1/1.1).

## Manipulation des disques

Puisque des disques sales, abîmés ou voilés peuvent endommager l'unité, il est important de respecter les consignes suivantes:

- Ne touchez pas la surface enregistrée réfléchissante.
- Ne collez ni n'écrivez rien sur la face étiquette.
- Ne pliez pas les disques.

## Rangement

- Après avoir sorti le disque de l'unité, assurez-vous de le ranger dans son étui.
- N'exposez pas les disques à la lumière directe du soleil, aux hautes températures d'un chauffage, etc., à une humidité importante ou à la poussière.

## Nettoyage des disques

Avant d'insérer un disque, essuyez toute la poussière, saleté ou traces de doigts avec un chiffon doux et sec. Les disques doivent être nettoyés en les essuyant de manière radiale, en partant du centre vers l'extérieur.

N'utilisez jamais de diluant, de benzine, de produit nettoyant pour disque ou d'aérosol antistatique.

- **Sortir le disque de son étui et le replacer**

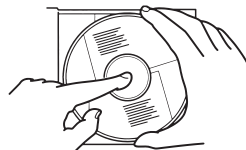

Appuyez au centre et levez-le.

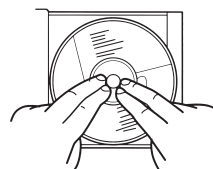

Appuyez pour bloquer le disque.

- **Manipulation**



Incorrect

- **Nettoyage**



Correct



Incorrect

## Fonctionnement de base

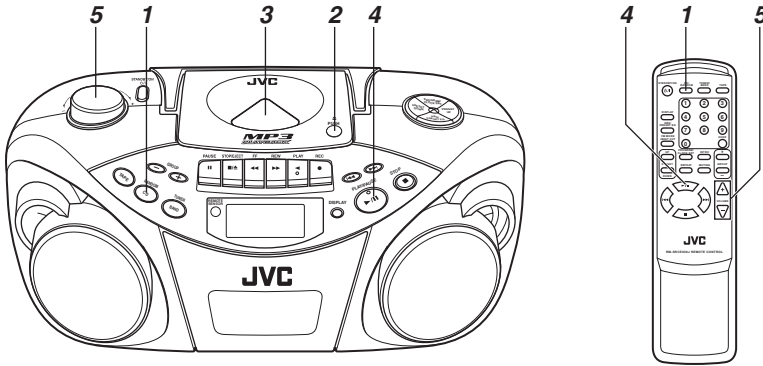

### 1 Appuyez sur CD/RANDOM pour entrer dans le mode CD, si l'unité est dans le mode TUNER ou TAPE.

Vous pouvez appuyer sur CD/RANDOM sur la télécommande pour entrer dans le mode CD.

### 2 Appuyez sur $\triangle$ PUSH pour ouvrir le logement du disque.

### 3 Insérez un disque avec la face de l'étiquette vers le haut et fermez le logement du disque.

- Des CD 8-cm peuvent être lus sur l'unité sans adaptateur.
- En chargeant un disque MP3, l'indicateur MP3 s'allume et le nombre total de groupes (albums) et le nombre total de pistes s'affiche dans la fenêtre d'affichage.

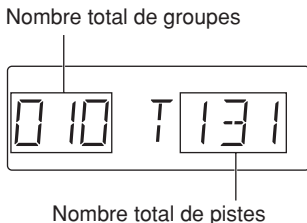

### 4 Appuyez sur PLAY/PAUSE $\blacktriangleright$ /II pour lancer la lecture.

Vous pouvez lancer la lecture en appuyant sur  $\blacktriangleright$ /II sur la télécommande.

Le numéro de la piste actuelle et le temps de lecture écoulé s'affichent pendant la lecture.

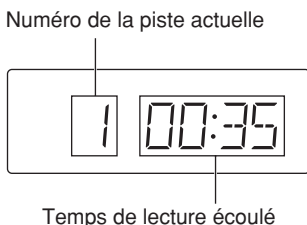

Quand un disque MP3 est chargé, après l'affichage du numéro de la piste actuelle et du temps de lecture écoulé pendant 5 secondes, l'information ID3 TAG (titre, nom de l'artiste et nom de l'album) défile une fois dans la fenêtre d'affichage si le disque MP3 a une information ID3 TAG. Reportez-vous à la page 11 pour l'affichage des informations du disque.

### 5 Ajustez le volume.

#### Remarques:

- Lorsqu'un disque MP3 est chargé, la lecture peut prendre plus de 30 secondes, selon la quantité d'information compilée sur le disque.
- L'indication suivante peut s'afficher si le disque est inséré à l'envers. Réinsérez le disque correctement.

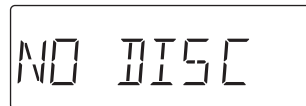

- Si des blancs se produisent pendant la lecture, baissez le volume.
- Des blancs peuvent se produire si l'unité subit un choc important ou est utilisée dans un endroit sujet aux vibrations (ex. dans une voiture roulant sur une route en mauvaise état).
- Si vous appuyez sur CD/RANDOM dans le mode CD, l'unité entre dans le mode de lecture aléatoire.

### Pour arrêter la lecture

#### Appuyez sur STOP $\blacksquare$ .

Vous pouvez appuyer sur  $\blacksquare$  sur la télécommande pour arrêter la lecture.

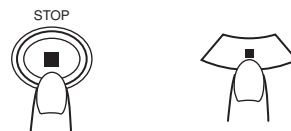

Unité principale Télécommande

#### Précaution:

Arrêtez la lecture avant d'ouvrir le logement du disque. Vérifiez que le disque a complètement arrêté de tourner avant de le sortir.

## Pour mettre la lecture en pause

Appuyez sur **PLAY/PAUSE** ►/|| pendant la lecture. Vous pouvez appuyer sur ►/|| sur la télécommande pour arrêter la lecture.

Pour reprendre la lecture, appuyez de nouveau sur la touche.

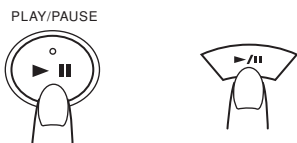

Unité principale Télécommande

## Changement de piste

### • Pour revenir à la piste précédente

Pendant la lecture, appuyez sur ◀◀ une fois pour revenir au début de la piste en cours, appuyez deux fois pour revenir au début de la piste précédente.

### • Pour aller à la piste suivante

Pendant la lecture, appuyez sur ▶▶ pour aller au début de la piste suivante.

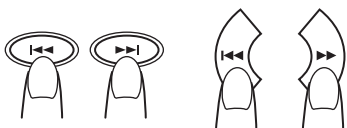

Unité principale Télécommande

## Sélection directe d'une piste particulière

Utilisez les touches numériques de la télécommande.

### Dans le cas d'un CD audio:

Exemple:

Pour sélectionner la piste 8, appuyez sur la touche 8.

Pour sélectionner la piste 21, appuyez sur OVER, 2, puis 1.

La lecture démarre à partir de la piste spécifiée.

### Dans le cas d'un disque MP3:

Exemple:

Pour sélectionner la piste 8, appuyez sur 8.

Pour sélectionner la piste 21, appuyez sur OVER, 0, 2, puis 1.

Pour sélectionner la piste 115, appuyez sur OVER, 1, 1, puis 5.

## Rechercher – localiser une position particulière sur le disque (CD audio seulement)

Appuyez et maintenez enfoncé ◀◀ ou ▶▶ pendant la lecture.

Contrôlez le son et relâchez la touche quand la position particulière est atteinte.

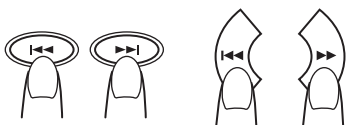

Unité principale Télécommande

## Sélection d'un groupe (album) ou d'une piste particulière (disque MP3 seulement)

**1** Dans le mode arrêt, appuyez plusieurs fois sur **GROUP +** ou **GROUP -** (sur l'unité ou bien sur la télécommande) jusqu'à ce que le numéro du groupe (album) souhaité s'affiche.

**2** Appuyez sur ◀◀ ou ▶▶ (sur l'unité ou bien sur la télécommande) pour sélectionner la piste souhaitée du groupe (album) courant.

**3** Appuyez sur **PLAY/PAUSE** ►/|| (ou ►/|| sur la télécommande) pour démarrer la lecture.

### Remarque:

Pendant la lecture, si vous appuyez sur **GROUP +** ou **GROUP -**, la lecture saute à la prochaine piste du groupe (album) suivant ou précédent et le numéro de piste apparaît dans la fenêtre d'affichage.

## Contrôle du temps restant (CD audio seulement)

Maintenez **DISPLAY** pressé (sur l'appareil ou sur la télécommande) plus d'1 seconde.

A chaque fois que la touche est maintenue pressée, l'affichage change dans l'ordre suivant:

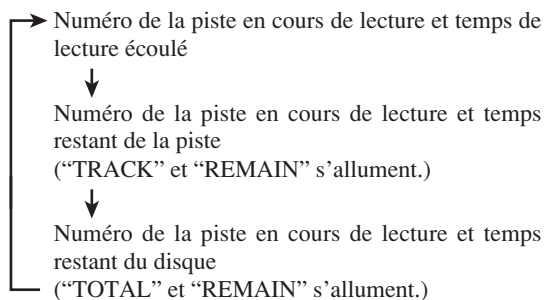

## Affichage des informations du disque (disque MP3 seulement)

### En mode d'arrêt:

Quand vous appuyez sur ◀◀ ou ▶▶ pour sélectionner une piste, le numéro du groupe (album) et le nom du groupe/nom du fichier défilent deux fois dans la fenêtre d'affichage, puis le numéro du groupe (album) actuel et le numéro de la piste sont à nouveau affichés.

### Pendant la lecture:

Si vous maintenez **DISPLAY** pressé plus d'1 seconde, le titre, le nom de l'artiste et le nom de l'album\* défilent une fois dans la fenêtre d'affichage, puis le numéro de la piste lue et le temps de lecture écoulé s'affichent à nouveau.

\* Si la piste ne dispose pas d'information textuelle, "NO INFO" apparaît à la place.

## Lecture répétée/aléatoire

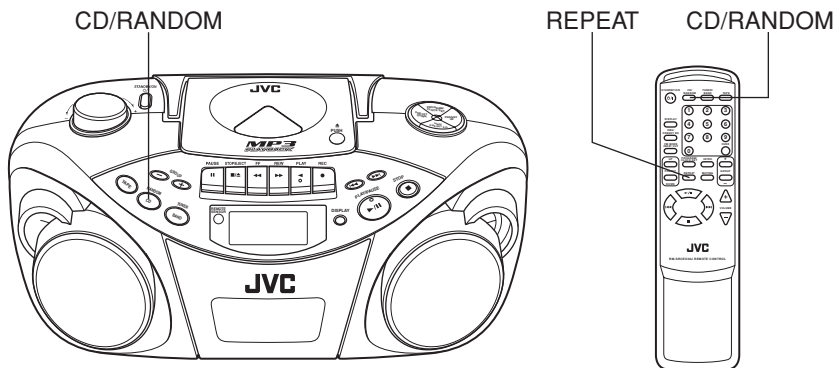

### Lecture répétée

Appuyez sur la touche REPEAT de la télécommande pendant la lecture.

À chaque pression de la touche, le mode de répétition change dans l'ordre suivant:

#### Dans le cas d'un CD audio

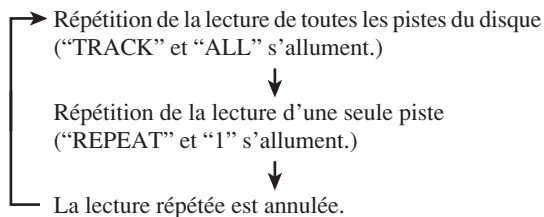

#### Dans le cas d'un disque MP3

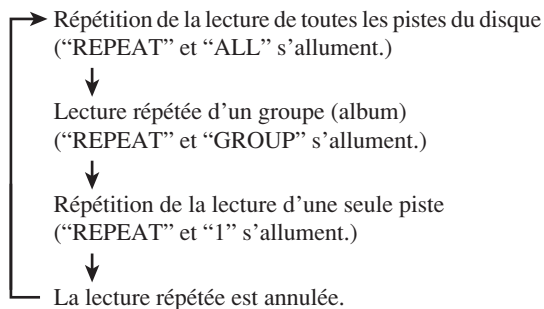

### Lecture aléatoire

Appuyez sur CD/RANDOM dans le mode CD jusqu'à ce que l'indicateur RANDOM s'allume à la fenêtre d'affichage.

Vous pouvez appuyer sur CD/RANDOM sur la télécommande pour sélectionner la lecture aléatoire. Les pistes sont lues dans un ordre aléatoire.

Pour arrêter la lecture aléatoire, appuyez de nouveau sur la touche jusqu'à ce que l'indicateur RANDOM disparaisse.

## Lecture programmée

Vous pouvez programmer un maximum de 40 pistes à lire dans n'importe quel ordre souhaité.

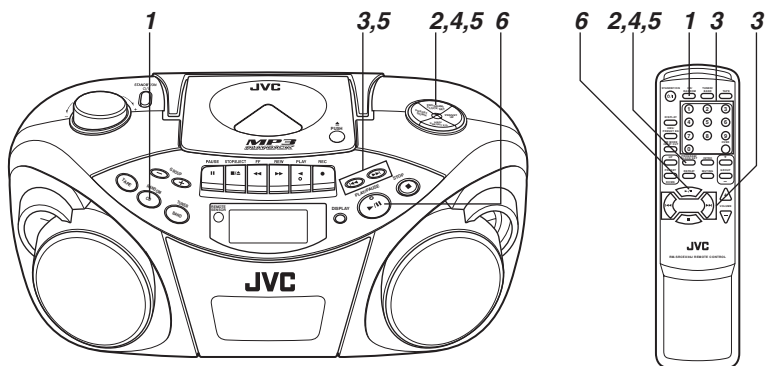

**1 Appuyez sur CD/RANDOM pour entrer dans le mode CD, si l'unité est dans le mode TUNER ou TAPE.**

Vous pouvez appuyer sur CD/RANDOM sur la télécommande pour entrer dans le mode CD.

**2 Appuyez sur PROGRAM/CLOCK SET dans le mode arrêt.**

L'indicateur PROGRAM apparaît dans la fenêtre d'affichage.

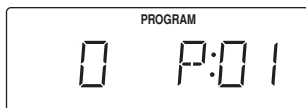

**3 Appuyez sur ◀◀ ou ▶▶ pour sélectionner la piste souhaitée à programmer.**

Vous pouvez utiliser les touches numériques de la télécommande pour sélectionner une piste particulière.

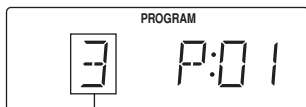

Piste à programmer

**4 Appuyez sur PROGRAM/CLOCK SET.**

**5 Répétez les étapes 3 et 4 pour programmer d'autres pistes.**

**6 Appuyez sur PLAY/PAUSE ▶/||.**

Les pistes sont lues dans l'ordre que vous avez programmé.

Vous pouvez appuyer sur ▶/|| sur la télécommande pour lancer la lecture programmée.

### Remarque:

Si vous appuyez sur CD/RANDOM dans le mode CD, l'unité entre dans le mode de lecture aléatoire.

### Pour vérifier le contenu d'un programme

Appuyez plusieurs fois sur PROGRAM/CLOCK SET dans le mode arrêt quand "PROGRAM" est affiché.

Chaque fois que vous appuyez sur la touche, le numéro du programme et le numéro de piste correspondant apparaissent à la fenêtre d'affichage.

### Pour ajouter des pistes au programme

**1 Appuyez plusieurs fois sur PROGRAM/CLOCK SET dans le mode arrêt jusqu'à ce que le numéro de piste "0" s'affiche.**

**2 Appuyez sur ◀◀ ou ▶▶ (ou utilisez les touches numériques de la télécommande) pour sélectionner le numéro de piste à ajouter, puis appuyez sur PROGRAM/CLOCK SET.**

### Pour modifier le programme

**1 Appuyez sur PROGRAM/CLOCK SET dans le mode arrêt quand "PROGRAM" est affiché jusqu'à ce que le numéro de programme que vous voulez modifier apparaisse.**

**2 Appuyez sur ◀◀ ou ▶▶ (ou utilisez les touches numériques de la télécommande) pour sélectionner un nouveau numéro de piste, puis appuyez sur PROGRAM/CLOCK SET.**

### Pour répéter une lecture programmée

Appuyez sur la touche REPEAT de la télécommande après avoir lancé la lecture programmée.

### Pour effacer le programme entier de la mémoire

Appuyez sur STOP ■ (ou ■ sur la télécommande) dans le mode arrêt quand "PROGRAM" est affiché.

Le programme est effacé et l'indicateur PROGRAM s'éteint.

Le programme est aussi effacé quand vous ouvrez la porte du disque, mettez l'appareil hors tension ou passez à une autre source audio.

### Remarque:

Vous ne pouvez pas programmer plus de 40 pistes.

"--FULL--" s'affiche si vous essayez de programmer la 41ème piste.



## Lecture programmée d'un disque MP3

Vous pouvez programmer un maximum de 40 pistes à lire dans n'importe quel ordre souhaité.

### 1 Appuyez sur PROGRAM/CLOCK SET dans le mode arrêt.

L'indicateur PROGRAM apparaît à la fenêtre d'affichage.

### 2 Appuyez sur GROUP + ou GROUP – pour sélectionner un groupe (album) particulier.

Le premier numéro de piste dans le groupe (album) sélectionné s'affiche.

### 3 Appuyez sur ◀◀ ou ▶▶ pour sélectionner la piste souhaitée dans le groupe (album).

Vous pouvez utiliser les touches numériques de la télécommande pour sélectionner une piste particulière.

### 4 Appuyez sur PROGRAM/CLOCK SET.

### 5 Répétez les étapes 2 à 4 pour programmer d'autres pistes.

### 6 Appuyez sur PLAY/PAUSE ▶/||.

Les pistes sont lues dans l'ordre que vous avez programmé.

Vous pouvez appuyer sur les touches ▶/|| sur la télécommande pour lancer la lecture programmée.

### Pour vérifier le contenu d'un programme

Appuyez plusieurs fois sur PROGRAM/CLOCK SET dans le mode arrêt.

Chaque fois que vous appuyez sur la touche, le numéro du programme et le numéro de piste correspondant apparaissent à la fenêtre d'affichage.

### Pour modifier le programme

Vous pouvez ajouter des pistes au programme ou éditer le programme de la même manière que pour un CD audio. Voir la page précédente.

### Pour effacer le programme entier de la mémoire

Appuyez sur STOP ■ (ou ■ sur la télécommande) dans le mode arrêt.

Le programme est effacé et l'indicateur PROGRAM s'éteint.

Le programme s'efface aussi quand le logement du disque est ouvert ou quand l'unité est éteinte.

### Remarque:

Vous ne pouvez pas programmer plus de 40 pistes.

“--FULL--” s'affiche si vous essayez de programmer la 41ème piste.

## Lecture des introductions – Lecture intro

Chaque piste d'un CD peut être lue pendant les dix premières secondes.

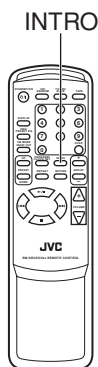

### Appuyez sur INTRO.

L'indicateur INTRO apparaît à la fenêtre d'affichage et la lecture intro démarre.

Vous ne pouvez pas utiliser la lecture intro pendant le mode programmé ou aléatoire.

### Pour arrêter pendant la lecture

Appuyez sur STOP ■ (ou ■ sur la télécommande).

L'indicateur INTRO disparaît et l'unité sort de la lecture intro.

### Pour annuler la lecture intro sans arrêter

Appuyez sur INTRO pendant la lecture.

L'indicateur INTRO disparaît et l'unité continue la lecture.



## Réglage d'une station

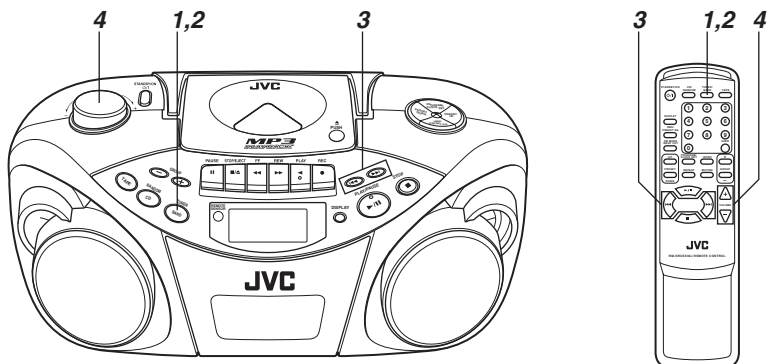

- 1** Appuyez sur BAND/TUNER pour entrer dans le mode tuner.
- 2** Appuyez sur BAND/TUNER pour sélectionner la bande, FM ou AM.
- 3** Appuyez et maintenez |◀◀ ou ▶▶| pendant plus de 1 seconde.  
L'unité commence à chercher et s'arrête quand une station avec une force de signal suffisante est trouvée. Si vous appuyez sur |◀◀ ou ▶▶| brièvement et répétitivement, la fréquence change pas à pas.
- 4** Ajustez le volume.

### Pour changer le mode de réception FM

Quand un programme FM stéréo est difficile à recevoir ou est parasité, la réception sera meilleure en mono. Appuyez sur les touches FM MODE/BEAT CUT de la télécommande de façon à ce que l'indicateur MONO apparaisse à la fenêtre d'affichage. Pour rétablir l'effet stéréo, appuyez sur la touche à nouveau jusqu'à ce que l'indicateur MONO disparaisse.



### Remarque:

Le réglage du mode de réception FM sera annulé quand vous sélectionnez une autre station.

### Utilisation des antennes

#### FM

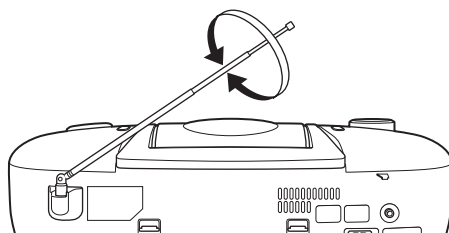

#### AM

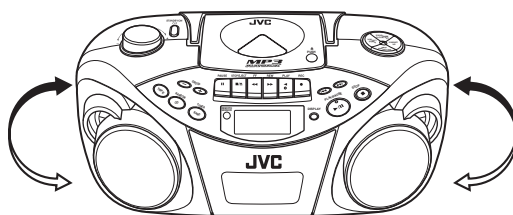

### Remarque:

L'antenne ferrite intégrée peut capter les interférences des récepteurs de télévision du voisinage pouvant troubler la réception AM.

## Préréglage des stations

Vous pouvez préréglager 20 stations FM et 10 stations AM.

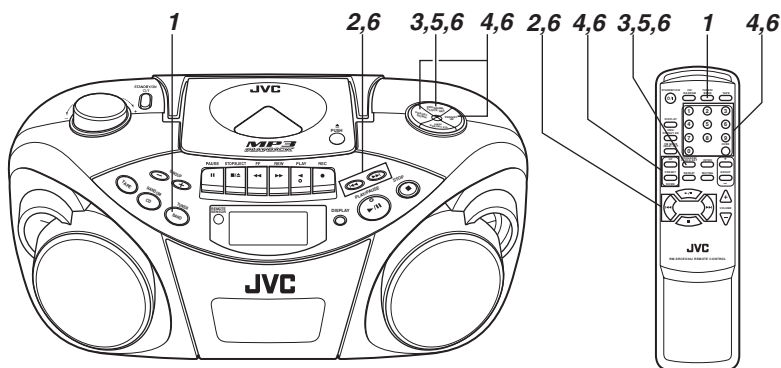

Il existe une limite de temps pour effectuer les étapes suivantes. Si le réglage est annulé avant d'avoir fini, recommencez à partir de l'étape 3.

### Remarque:

Dans certains cas, des fréquences de test ont été déjà mémorisées dans le tuner car l'usine a examiné la fonction de préréglage du tuner avant expédition. Ce n'est pas un dysfonctionnement. Vous pouvez préréglager les stations que vous voulez en mémoire en suivant la méthode de préréglage.

**1 Appuyez sur BAND/TUNER pour sélectionner la bande, FM ou AM.**

**2 Appuyez sur ◀◀ ou ▶▶ pour sélectionner la station que vous voulez préréglager.**

**3 Appuyez sur PROGRAM/CLOCK SET.**  
L'indicateur PROGRAM et le numéro de préréglage se mettent à clignoter dans la fenêtre d'affichage.

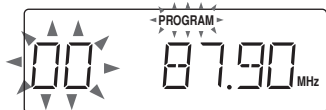

**4 Appuyez sur PRESET UP ou PRESET DOWN pour sélectionner le numéro de préréglage.**

Vous pouvez utiliser les touches numériques de la télécommande pour sélectionner directement le numéro de préréglage.

Exemple:

Pour préréglager le numéro 5, appuyez sur 5.

Pour préréglager le numéro 15, appuyez sur OVER, 1, puis 5.

Pour préréglager le numéro 20, appuyez sur OVER, 2, puis 0.

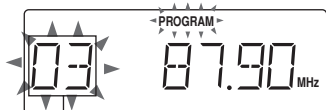

Numéro de préréglage

**5 Appuyez sur PROGRAM/CLOCK SET.**

La station réglée à l'étape 2 est enregistrée sur le numéro de préréglage sélectionné à l'étape 4.

Enregistrer une nouvelle station sur un numéro utilisé efface la station précédemment enregistrée.

Si vous utilisez les touches numériques pour sélectionner le numéro de préréglage à l'étape 4, l'appui de PROGRAM/CLOCK SET n'est pas nécessaire à cette étape.

**6 Répétez les étapes 2 à 5 pour préréglager d'autres stations, en utilisant différents numéros de préréglage.**

### Réglage d'une station préréglée

**1 Appuyez sur BAND/TUNER pour sélectionner la bande, FM ou AM.**

**2 Appuyez plusieurs fois sur PRESET UP ou PRESET DOWN jusqu'à ce que le numéro de préréglage souhaité apparaisse.**

Vous pouvez utiliser les touches numériques de la télécommande pour sélectionner directement le numéro préréglé.

Exemple:

Pour préréglager le numéro 5, appuyez sur 5.

Pour préréglager le numéro 15, appuyez sur OVER, 1, puis 5.

Pour préréglager le numéro 20, appuyez sur OVER, 2, puis 0.

### Remarque:

Si vous débranchez le cordon d'alimentation secteur ou si une coupure de courant se produit, les stations préréglées seront effacées après quelques jours. Si cela se produit, préréglagez à nouveau les stations.

### Remarques sur les bandes cassettes

- Utilisez uniquement des bandes normales de type I. Les caractéristiques d'enregistrement/lecture de cette unité sont celles prévues pour les bandes normales, qui ont des caractéristiques différentes des bandes CrO<sub>2</sub> et métal.
- L'utilisation de bandes plus longues que 120 minutes n'est pas recommandée, car une détérioration caractéristique peut se produire et ces bandes sautent facilement hors des galets d'entraînement et du cabestan.
- Une bande relâchée peut provoquer des dégâts. Tendez doucement la bande avec un crayon comme indiqué sur la figure ci-dessous.

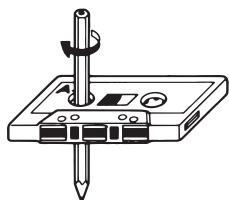

Tournez le crayon pour rattraper la bande.

- Pour éviter que les enregistrements ne soient effacés accidentellement, enlevez les languettes avec un tournevis. Après avoir brisé les languettes, recouvrez les fentes avec une bande adhésive pour effacer ou réenregistrer à nouveau.

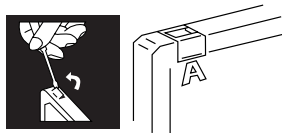

### Insertion d'une cassette

- 1 Appuyez sur STOP/EJECT ■/▲ pour ouvrir le logement à cassette.
- 2 Insérez une cassette avec le côté ouvert vers le haut et la face de lecture comme indiqué sur la figure ci-dessous.

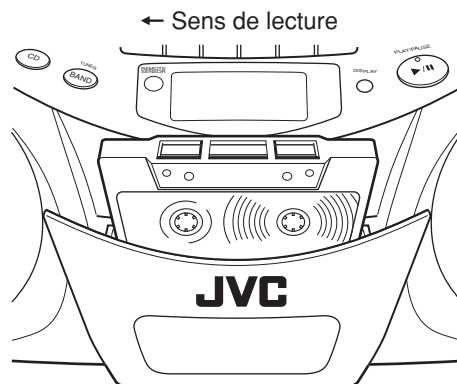

- 3 Refermez le logement à cassette en appuyant dessus doucement et fermement.

Le logement à cassette clique une fois en position fermée.

## Fonctionnement de base

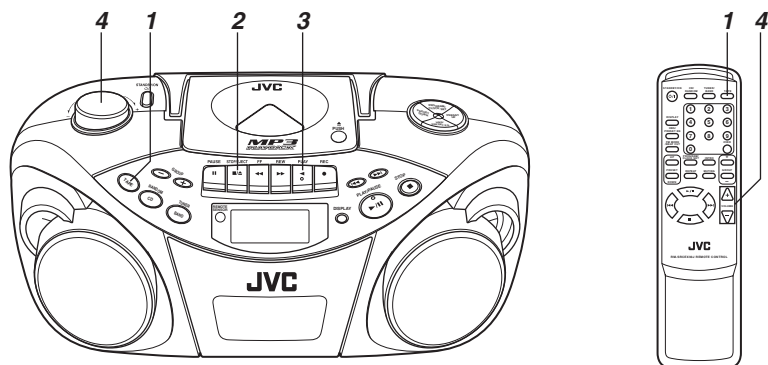

**1** Appuyez sur TAPE pour entrer dans le mode cassette.

**2** Insertion d'une cassette.

Utilisez uniquement une bande normale de type I.

**3** Appuyez sur PLAY ◀ pour lancer la lecture.

**4** Ajustez le volume.

**Pour rembobiner rapidement une bande**

Appuyez sur REW ▶▶ ou FF ◀◀.

Quand la bande atteint son extrémité, appuyez sur STOP/EJECT ■/▲ pour libérer REW ▶▶ ou FF ◀◀.

**Pour arrêter la lecture**

Appuyez sur STOP/EJECT ■/▲.

La bande s'arrête aussi quand elle atteint son extrémité.

## Fonctionnement de base

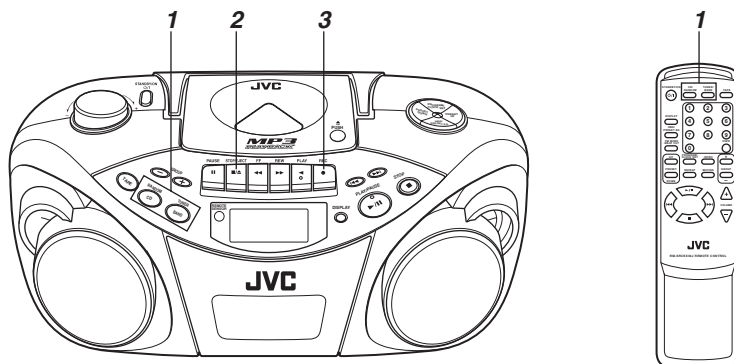

### Enregistrement standard

#### 1 Préparez la source d'enregistrement.

- Si l'enregistrement provient de la radio:  
Réglez le mode tuner et syntonisez la station souhaitée.
- Si l'enregistrement provient d'un CD:  
Réglez le mode CD et insérez le CD.

#### 2 Insérez une cassette vierge ou effaçable.

Utilisez uniquement une bande normale de type I.

#### 3 Appuyez sur REC ●.

PLAY ◀ est aussi enfoncé et l'enregistrement commence.

### Pour arrêter l'enregistrement

Appuyez sur STOP/EJECT ■/▲.

La bande s'arrête aussi quand elle atteint son extrémité.

#### Remarques:

- Il faut remarquer qu'il peut être illégal de réenregistrer des cassettes déjà enregistrées ou des disques sans le consentement du propriétaire des droits d'auteur de l'enregistrement sonore ou vidéo, d'émissions ou de programmes câblés ainsi que tout ouvrage littéraire, dramatique, musical ou artistique qui y serait contenu.
- Le niveau d'enregistrement est réglé automatiquement de manière correcte et n'est pas affecté par VOLUME. De plus, pendant l'enregistrement vous pouvez ajuster le son que vous êtes en train d'écouter sans affecter le niveau d'enregistrement.
- Si vous avez fait un enregistrement excessivement parasité ou statique, il se peut que l'unité se soit trouvée trop près d'un téléviseur allumé pendant l'enregistrement. Soit vous éteignez le téléviseur, soit vous augmentez la distance entre le téléviseur et l'unité.

### Utilisation de la fonction de coupure de pulsation (beat-cut)

Pendant l'enregistrement d'une émission en AM, des battements peuvent se produire. Si cela se produit pendant l'enregistrement d'une émission AM, appuyez sur la touche FM MODE/BEAT CUT de la télécommande pour sélectionner le meilleur réglage de la suppression de battements, "CUT-1" ou "CUT-2".



### Pour commencer l'enregistrement à un moment précis

1 Appuyez d'abord sur PAUSE II, puis appuyez sur REC ● pour entrer dans le mode enregistrement-pause (veille).

2 Appuyez sur PAUSE II pour lancer la cassette au moment précis où vous souhaitez commencer l'enregistrement.

#### Remarque:

Ne laissez pas l'unité en mode pause pendant plus de quelques minutes. Appuyez plutôt sur STOP/EJECT ■/▲ pour arrêter la cassette.

## Enregistrement synchronisé avec la lecture d'un CD

Vous pouvez faire en sorte que le lecteur CD lance la lecture lorsque la platine cassette démarre le mode enregistrement.

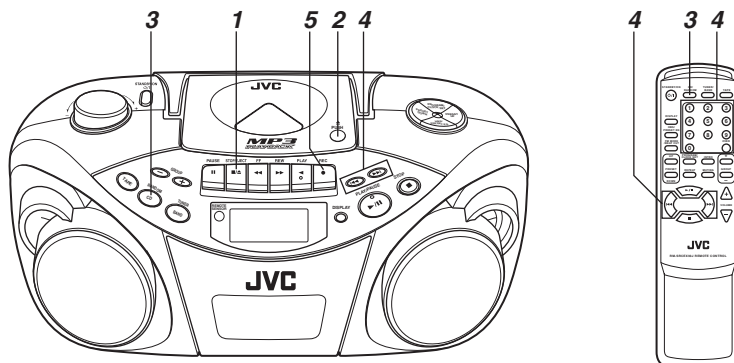

### 1 Insérez une cassette.

Utilisez uniquement une bande normale de type I.

### 2 Insérez un CD.

### 3 Appuyez sur CD/RANDOM pour entrer dans le mode CD.

Vous pouvez appuyer sur CD/RANDOM sur la télécommande pour entrer dans le mode CD.

### 4 Pour lancer l'enregistrement à partir de la piste souhaitée, sélectionnez la piste en appuyant sur ◀◀ ou ▶▶ dans le mode arrêt.

Vous pouvez utiliser les touches numériques de la télécommande pour sélectionner la piste.

### 5 Appuyez sur REC ●.

PLAY ◀ est aussi enfoncé et l'enregistrement synchronisé commence.

- L'indicateur CD SYNC s'affiche à l'écran pendant un enregistrement synchronisé.

Quand la cassette atteint la première la fin de la bande, le lecteur CD passe en mode pause. Appuyez sur PLAY/PAUSE ▶/|| (ou ▶/|| sur la télécommande) pour continuer la lecture ou appuyez sur STOP ■ (ou ■ sur la télécommande) pour arrêter la lecture.

Lorsque le lecteur CD s'arrête le premier, la bande continue de défiler. Dans ce cas, appuyez sur STOP/EJECT ■/▲ pour arrêter la cassette.

## Effacement

Si vous enregistrez sur une cassette précédemment enregistrée, l'enregistrement précédent est effacé et seul le nouvel enregistrement sera audible à la prochaine lecture de la bande.

### Pour effacer une bande sans faire de nouvel enregistrement

**1** Appuyez sur TAPE sur l'unité pour entrer dans le mode cassette.

**2** Appuyez sur REC ●.

## Nettoyage des têtes, du cabestan et du galet d'entraînement

### Le nettoyage est important!

Lorsqu'une bande défile, il est naturel que de la poudre magnétique et de la poussière s'accumulent sur les têtes, le cabestan et le galet d'entraînement. S'ils deviennent trop sales,

- La qualité du son se détériore.
- Le niveau de sortie sonore baisse.
- L'enregistrement précédent n'est pas complètement effacé.
- L'enregistrement n'est pas réalisé correctement.

Pour éviter ces inconvénients, nettoyez les têtes, le cabestan et le galet d'entraînement après 10 heures d'utilisation.

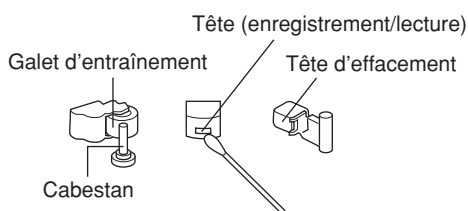

### Ouvrez le logement à cassette. Nettoyez les têtes, le cabestan et le galet d'entraînement.

Pour un nettoyage efficace, utilisez un kit de nettoyage disponible dans votre magasin audio.

Après le nettoyage, vérifiez que le liquide nettoyant a complètement séché avant d'insérer une cassette.

### Précautions:

- Tenez éloigné des têtes les objets magnétisés et métalliques. Si la tête se magnétise, les parasites augmenteront et le son sera détérioré.
- Démagnétisez la tête d'enregistrement/lecture après 20 à 30 heures d'utilisation avec un démagnétiseur de tête disponible dans votre magasin audio. Pour démagnétiser la tête, l'unité doit être éteinte.

**Comme la tête d'effacement de l'unité est de type magnétique, ne la démagnétisez pas.**

- N'utilisez pas autre chose que de l'alcool pour le nettoyage. Du diluant et de la benzine endommagera le caoutchouc du galet d'entraînement.

## Nettoyage de la lentille du lecteur CD

Si la lentille du lecteur CD est sale, le son peut être dégradé.

### Ouvrez le logement du disque et nettoyez la lentille.

Utilisez une soufflette (disponible dans un magasin photo, etc.) pour déloger la poussière sur la lentille.

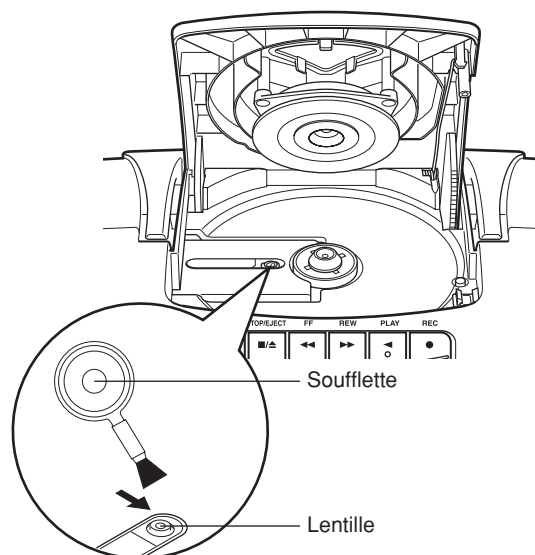

## DÉPANNAGE

- Si vous avez un problème avec votre appareil, vérifiez la présence dans cette liste d'une solution éventuelle avant d'appeler le service après-vente.
- Si vous ne pouvez pas résoudre le problème à partir des conseils qui figurent ici ou si l'unité a été endommagée physiquement, adressez-vous à une personne qualifiée, comme votre distributeur, pour la réparation.

Symptôme	Cause possible	Action
L'unité ne s'allume pas.	Le cordon d'alimentation est débranché.	Brancher le cordon d'alimentation.
Quand PLAY ◀ est enfoncé, la cassette ne défile pas.	PAUSE    est enfoncé.	Appuyez sur PAUSE    de nouveau pour la désactiver.
Le son en lecture est très bas.	<ul style="list-style-type: none"> <li>• Les piles sont déchargées.</li> <li>• La tête est sale.</li> </ul>	<ul style="list-style-type: none"> <li>• Remplacez les piles par des neuves.</li> <li>• Nettoyez la tête.</li> </ul>
REC ● ne fonctionne pas.	<ul style="list-style-type: none"> <li>• Les languettes de sécurité de la cassette ont été supprimées.</li> <li>• Aucune cassette n'est insérée.</li> </ul>	<ul style="list-style-type: none"> <li>• Obstruez les trous avec du ruban adhésif.</li> <li>• Insérez une cassette.</li> </ul>
Le disque est inséré mais la lecture ne démarre pas.	<ul style="list-style-type: none"> <li>• Le disque est à l'envers.</li> <li>• Le disque est sale.</li> <li>• Le disque est endommagé ou gondolé.</li> <li>• La lentille est sale.</li> <li>• Il existe de la condensation et de l'humidité.</li> </ul>	<ul style="list-style-type: none"> <li>• Insérez le disque avec la face étiquetée dirigée vers le haut.</li> <li>• Nettoyez le disque.</li> <li>• Remplacez le disque par un disque lisible.</li> <li>• Nettoyez la lentille.</li> <li>• Allumez l'unité et attendez une ou deux heures avant utilisation.</li> </ul>
Aucun son ne sort des enceintes.	Les écouteurs sont raccordés.	Débranchez les écouteurs.
A cause d'une vitesse de cassette irrégulière, du pleurage et du scintillement se produisent.	<ul style="list-style-type: none"> <li>• Le galet d'entraînement ou le cabestan est sale.</li> <li>• Les piles sont déchargées.</li> </ul>	<ul style="list-style-type: none"> <li>• Nettoyez le galet d'entraînement et le cabestan.</li> <li>• Remplacez les piles par des neuves.</li> </ul>
La réception radio est pauvre et il y a beaucoup de parasites.	L'antenne n'est pas correctement orientée.	Orientez l'antenne correctement.
Les commandes à distance ne fonctionnent pas.	<ul style="list-style-type: none"> <li>• Les piles de la télécommande sont déchargées.</li> <li>• Le capteur de la télécommande est exposé à une lumière brillante (soleil direct, etc.)</li> </ul>	<ul style="list-style-type: none"> <li>• Remplacez les piles par des neuves.</li> <li>• Essayez de ne pas utiliser l'unité sous la lumière directe du soleil, etc.</li> </ul>

### Remarque:

Quand l'unité est déplacée d'un lieu froid à environ 0°C vers un lieu chaud, elle peut ne pas fonctionner normalement, car de la condensation s'est formée à l'intérieur du boîtier. Le fonctionnement normal sera rétabli après avoir attendu une ou deux heures.



## SPÉCIFICATIONS

### Lecteur CD

Capacité de CD	: 1 CD
Rapport signal-bruit	: 75 dB
Plage dynamique	: 60 dB

### Tuner

Gamme de fréquence	: FM 87,5 – 108,0 MHz AM 530 – 1 710 kHz
Antennes	: Antenne télescopique pour FM Antenne ferrite pour AM

### Platine cassette

Réponse en fréquence	: 60 Hz – 10 000 Hz
Pleurage et scintillement	: 0,15% (WRMS)
Rembobinage rapide	: Environ 150 sec. (cassette C-60)

### Général

Enceintes	: Cone de 9 cm × 2
Impédance de l'enceinte	: 4 Ω
Puissance de sortie	: 2 W par canal, RMS min., sous 4 Ω à 1 kHz avec pas plus de 10% de distorsion harmonique totale
Prises de sortie	: PHONES × 1
Alimentation	: Secteur 120 V ~, 60 Hz Piles de taille CC 9 V (R20 (SUM-1)/D (13D) × 6)
Consommation d'énergie	: 18 W (en fonctionnement) 3 W (en veille)
Dimensions	: 420 mm × 178 mm × 250 mm (L/H/P)
Poids	: Environ 3,2 kg (sans les piles)
Accessoires fournis	: Cordon d'alimentation secteur × 1 Télécommande × 1

La conception et les spécifications sont sujets à changement sans préavis.



VICTOR COMPANY OF JAPAN, LIMITED



EN, FR

© 2004 Victor Company of Japan, Limited

0804MZMBICORI

## Free Manuals Download Website

<http://myh66.com>

<http://usermanuals.us>

<http://www.somanuals.com>

<http://www.4manuals.cc>

<http://www.manual-lib.com>

<http://www.404manual.com>

<http://www.luxmanual.com>

<http://aubethermostatmanual.com>

Golf course search by state

<http://golfingnear.com>

Email search by domain

<http://emailbydomain.com>

Auto manuals search

<http://auto.somanuals.com>

TV manuals search

<http://tv.somanuals.com>