

JVC

PORTABLE CD PLAYER

LECTOR PORTÁTIL DE DISCOS COMPACTOS

PORTABLE DRAAGBARE CD-SPELER

XL-PM400S

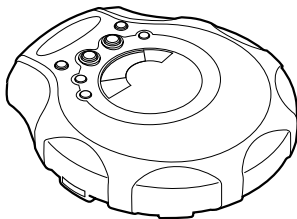

COMPACT
disc
DIGITAL AUDIO

INSTRUCTIONS

INSTRUCCIONES

GEBRUIKSAANWIJZING

LVT1179-005A [E]

Download from [Www.Somanuals.com](http://www.Somanuals.com). All Manuals Search And Download.

English

Español

Nederlands

Warnings, Cautions and Others
Avios, precauciones y otras notas
Waarschuwingen, voorzorgen en andere mededelingen

CAUTION!

THIS PRODUCT UTILIZES A LASER.
USE OF CONTROLS OR ADJUSTMENTS OR
PERFORMANCE OF PROCEDURES OTHER
THAN THOSE SPECIFIED HEREIN MAY RE-
SULT IN HAZARDOUS RADIATION EXPOSURE.
DO NOT OPEN COVERS AND DO NOT REPAIR
YOURSELF. REFER SERVICING TO QUALIFIED
PERSONNEL.

WARNING:

TO REDUCE THE RISK OF FIRE OR ELECTRIC
SHOCK, DO NOT EXPOSE THIS APPLIANCE
TO RAIN OR MOISTURE.

¡ADVERTENCIA!

ESTE APARATO UTILIZA UN LÁSER.
EL USAR LOS CONTROLES, HACER LOS
REGLAJES O LOS PASOS REQUERIDOS EN
FORMA DIVERSA DE LA AQUÍ EXPUESTA PUE-
DE REDUNDAR EN EXPOSICIÓN PELIGROSA
A LA RADIACIÓN.
NO ABRA LAS TAPAS NI HAGA REPARACIO-
NES USTED MISMO. EN CASO DE PRODUCIR-
SE ANOMALÍAS SOLICITE AYUDA DE PERSO-
NAL CUALIFICADO.

AVISO:

PARA REDUCIR EL RIESGO DE INCENDIOS
O SACUDIDAS ELÉCTRICAS, NO LO EXPON-
GA A LA LLUVIA O HUMEDAD.

WAARSCHUWING!

IN DIT APPARAAT WORDT EEN LASER GEBRUIKT. HET GEBRUIK VAN REGELAARS EN HET MAKEN VAN AFSTELLINGEN OF BEDIENINGEN DIE NIET IN DEZE GEBRUIKSAANWIJZING STAAN BESCHREVEN, KAN LEIDEN TOT BLOOTSTELLING AAN GEVAARLIJKE STRALING. MAAK HET APPARAAT NIET OPEN EN GA NIET ZELF REPAREREN. LAAT HET ONDERHOUD AAN ERKENDE VAKMENSEN OVER.

WAARSCHUWING:

TENEINDE HET GEVAAR VOOR BRAND OF ELEKTRISCHE SCHOKKEN TE VERKLEINEN, MAG DIT APPARAAT NIET WORDEN BLOOTGESTELD AAN REGEN OF VOCHT.

CAUTION:

- Do not block the ventilation opening or holes. (If the ventilation openings of holes are blocked by a newspaper or cloth, etc., the heat may not be able to get out.)
- Do not place any naked flame sources, such as lighted candles, on the apparatus.
- When discarding batteries, environmental problems must be considered and local rules or laws governing the disposal of these batteries must be followed strictly.
- Do not expose this apparatus to rain, moisture, dripping or splashing and that no objects filled with liquids, such as vases, shall be placed on the apparatus.

PRECAUCIÓN:

- No obstruya las rendijas o los orificios de ventilación. (Si las rendijas o los orificios de ventilación quedan tapados con un periódico, un trozo de tela, etc., no se podrá disipar el calor).
- No ponga sobre el aparato ninguna llama al descubierto, como velas encendidas.
- Cuando tenga que descartar las pilas, tenga en cuenta los problemas ambientales y observe estrictamente los reglamentos o las leyes locales sobre disposición de las pilas.
- No exponga este aparato a la lluvia, humedad, goteos o salpicaduras. Tampoco ponga recipientes conteniendo líquidos, como floreros, encima del aparato.

VOORZICHTIG:

- Zorg dat u de ventilatieopeningen en -gaten niet afsluit. (Als de ventilatieopeningen en -gaten worden afgesloten door bijvoorbeeld papier of een doek, kan er hitte in het apparaat worden opgebouwd.)
- Zet geen bronnen met open vuur, zoals brandende kaarsen, op het apparaat.
- Wees milieubewust en gooi lege batterijen niet bij het huishoudelijk afval. Lege batterijen dient u in te leveren met het KCA of bij een innamepunt voor batterijen.
- Stel dit apparaat niet bloot aan regen, vocht, drupwater of spatwater en plaats geen enkel voorwerp waarin zich een vloeistof bevindt, zoals een vaas, op het apparaat.

IMPORTANT FOR LASER PRODUCTS

1. CLASS 1 LASER PRODUCT
2. **CAUTION:** Do not open the top cover. There are no user serviceable parts inside the unit; leave all servicing to qualified service personnel.
3. **CAUTION:** Visible and invisible laser radiation when open and interlock failed or defeated. Avoid direct exposure to beam.
4. REPRODUCTION OF LABEL: CAUTION LABEL, PLACED OUTSIDE THE UNIT.

BELANGRIJK VOOR LASERPRODUKTEN

1. KLASSE 1 LASERPRODUKT
2. **VOORZICHTIG:** Open de bovenste afdekking niet. Er zijn geen door de gebruiker te repareren onderdelen in het toestel; laat onderhoud en reparatie over aan erkend onderhoudspersoneel.
3. **VOORZICHTIG:** Zichtbare en onzichtbare laserstraling indien open en interlock defect of buiten werking gesteld. Voorkom directe blootstelling aan de straal.
4. REPRODUCTIE VAN LABEL: WAARSCHUWINGSLABEL IN TOESTEL AANGEBRACHT.

IMPORTANTE PARA PRODUCTOS LÁSER

1. PRODUCTO LÁSER CLASE 1
2. **PRECAUCIÓN:** No abra la tapa superior. En el interior de la unidad no hay piezas que pueda reparar el usuario; encargue el servicio a personal técnico cualificado.
3. **PRECAUCIÓN:** Radiación láser visible e invisible en caso de apertura o con interbloqueo averiado o defectuoso. Evite la exposición directa a los haces.
4. REPRODUCCIÓN DE LA ETIQUETA: ETIQUETA DE PRECAUCIÓN, COLOCADA EN EL INTERIOR DE LA UNIDAD.

CAUTION: Visible and invisible laser radiation when open and interlock failed or defeated. AVOID DIRECT EXPOSURE TO BEAM. (e)

ADVARSEL: Synlig og usynlig laserstråling når maskinen er åben eller interlocken fejle. Undgå direkte eksponering til stråling. (d)

VARNING: Synlig Och osynlig laserstråling när den öppnas och spärren är urkopplad. Betrakta ej strålen. (s)

VARO: Avattaessa ja Suojalukitus ohitettunatai viallisena olet alttiina näkyvälle ja näkymättömälle lasersäteilylle. Vältä säteen kohdistumista suoraan itseesi. (f)

Thank you for purchasing this JVC product. Please read these instructions carefully before starting operation to be sure to obtain optimum performance and a longer service life from the unit.

Table of Contents

Put the grip band on your hand	1
Power Supply Preparations	2
About MP3 files	4
Basic Play	5
Other Play Methods	8
Concerning Compact Discs	12
Cautions	13
Troubleshooting	15
Specifications	16
Maintenance	16

Supplied Accessories

Stereo headphone 1 pc.

Put the grip band on your hand

Adjust the grip band to your hand size.

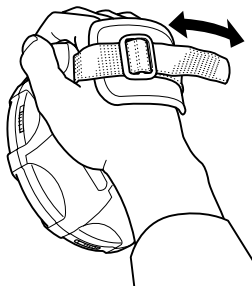

Power Supply Preparations

The illustration of the grip band is omitted.

Using dry-cell batteries (not supplied)

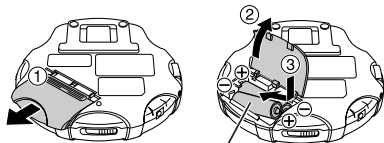

Two "R6" (LR6) alkaline batteries.

Caution:

Do not forcibly open the battery lid too wide.

Battery indicator

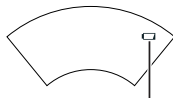

Battery indicator

This indicator appears when the batteries are almost out of power. Power will be cut off a short while later.

Note:

Turning off the Anti-Shock Protection EX will save the battery power more or less. For details, see "Anti-shock Protection EX" on page 11. (Available for an Audio CD only)

Using the AC adaptor (not supplied)

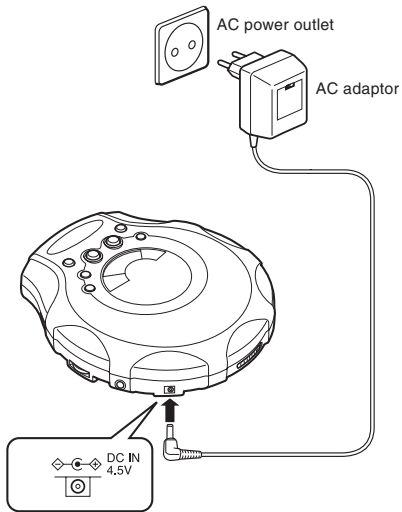

Notes:

- Even if the unit is turned off, small power is consumed as long as the AC adaptor is connected to the AC power outlet.
- When you want to purchase the AC adaptor, see page 14.

Preventing Accidental Operation (Hold mode)

This function causes the unit to ignore, accidental button presses.

Hold mode prevents the following:

- Powering on the unit accidentally (which can cause the batteries to go dead).
- Play being cut off unexpectedly.

To use the Hold mode

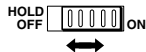

- To prevent the unit from powering on accidentally, set the HOLD switch to the ON position while the unit is turned off.
- To prevent the unit from unexpected operation during play, set the HOLD switch to the ON position after you start playing the disc.
- When the unit is in Hold mode, "HOLD" and "⏏" lights as follows.

Power on : "⏏" stays lit.

Power off : "HOLD" and "⏏" lights up for a few seconds when ▶/|| is pressed.

Note:

If the HOLD switch is set to the ON position, you cannot turn on the unit.

About MP3 files

MP3 File Compatibility

- This player can read MP3 files that are recorded in the format that is compliant with ISO 9660.
- The player can read or play an MP3 file with the extension code —“.mp3”.

Playing order of MP3 files

The illustration below shows the normal playing order of the MP3 files. You will see that the MP3 files are played back in the order from the higher hierarchy to the lower one.

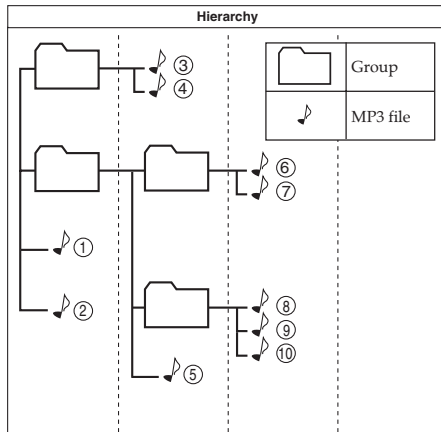

Basic Play

The illustration of the grip band is omitted.

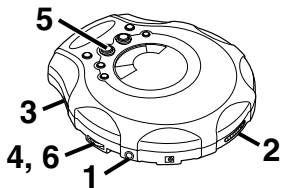

1

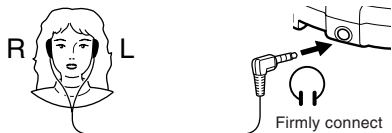

2

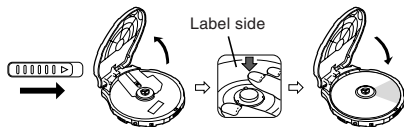

3



4

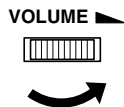

(To be continued on the next page)

5 For Audio CD

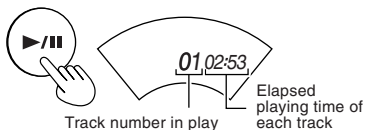

For MP3

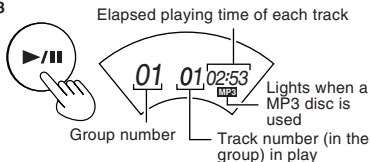

Play stops automatically when all the track have been played.

6

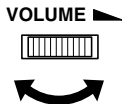

For your reference:

“dISC”

This indication appears if ►/|| is pressed when no disc is loaded or if the disc is not properly seated.

“- -”

Preparation period before playing the track
Flashes for several seconds after pressing ►/|| to play.

“OPEN”

This indication appears when the lid is open.

Removing discs

Turn off the unit and, after the disc has stopped rotating, remove the disc as shown below:

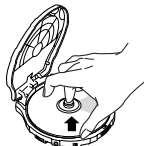

Auto power off

If the unit is left in stop mode for 30 seconds, the unit turns itself off automatically to prevent the batteries from running down.

Disc rotation noise

The portable CD player uses a power-saving operation method so that disc rotation noise will intermittently be emitted. But, it is not a failure.

To pause

During play,

For Audio CD



07:00:18-

For MP3



01 04:00:07-

Press again to restart play.

To stop

During play,

For Audio CD



Total number of tracks

10 44:48

Total playing time

For MP3



Total number of groups

10 35

Total number of tracks

To turn off the unit

While stopped,



No indication

Fast forward/reverse**Skip function**

During play,



Forward

Reverse

**Search function**

Keep depressed during play.

- To skip back to the previous track, quickly press twice.
- During Program play, the button is used to fast forward or back through the programmed sequence of tracks.
- During Random play, the skip button cannot be used to skip back to tracks that were played previously in the random sequence.

Group skip (MP3 only)

During play or while stopped,

Group number

A.S.P./
GROUP UP

02 01

Other Play Methods

Intro play

You can successively play the first 10 seconds of every track.

1 While stopped,

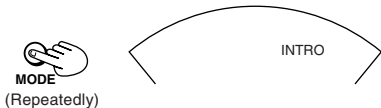

2



To cancel

Press MODE repeatedly until "INTRO" goes out.

Notes:

- You can also select Intro play during playback.
In this case, Intro play will start from the next track after the current track has finished.
- You can also select Intro play during Program play mode.

Random play

During playback,

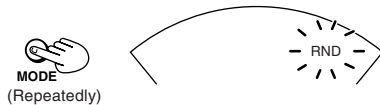

After playing all tracks, the unit stops.

To cancel

Press MODE until "RND" goes out, or press ■ to stop the disc.

Notes:

- You can also select Random play in stop mode.
- During Program play, you can not select Random play.

Program play

You can program up to 64 tracks in any desired order including the same tracks.

For Audio CD, go to step 3.

Though the display differs a little, operation is the same.

1 (MP3 only) While stopped,

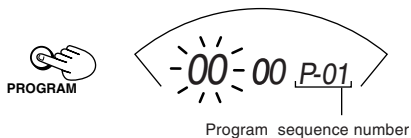

2 (MP3 only) Select the desired group number. (e.g.02)

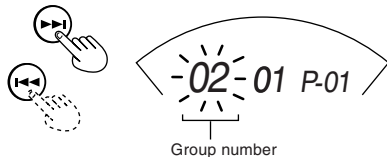

3

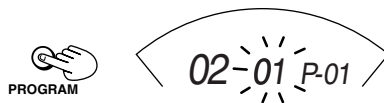

4 Select the desired track.

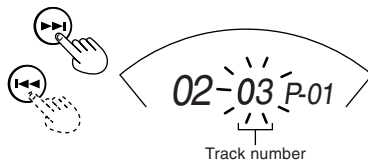

5



(To be continued on the next page)

6 For MP3, repeat steps 2-5 to select other tracks. For Audio CD, repeat steps 4 and 5.

When you program exceeding 64 tracks, the program sequence number returns to "01" and will overwrite the previous setting.

7



- **To confirm the program**

While stopped, press PROGRAM repeatedly. At this time, you can add and change the program, if required.

- **To delete the entire program**

While stopped, press STOP. Or turn off the unit.

Repeat play

During playback,

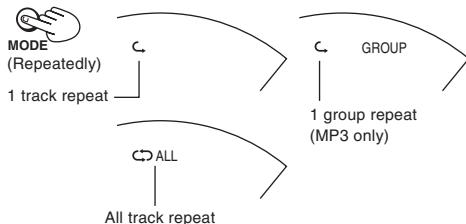

To cancel

Press MODE repeatedly until the repeat indicator goes out.

Notes:

- You can also select Repeat play during Program play.
- You can also select Repeat play while stopped.

Hyper-Bass Sound effect

You can enjoy powerful bass sound.

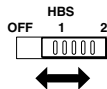

Anti-Shock Protection EX

This function achieves excellent performance against sound interruption caused by vibrations. You will be able to enjoy listening to music during (not vigorous) jogging. By utilizing the high-performance servo circuit, audio data will be stored in the memory ahead of time.

For Audio CD: Up to 175 seconds worth (Anti-Shock Protection on/off selectable)

For MP3: Up to 426 seconds worth at 128 kbps (Anti-Shock Protection is fixed to on.)

Normally, this function is in effect.



As the audio data is gradually stored, the indicator changes as follows:



(Audio CD only) To cancel



The "ANTI SHOCK" indicator goes out.

(Audio CD only) To activate again

Press A.S.P./GROUP UP.

Notes:

- During this operation, the disc rotates at a higher rate than usual in order to collect extra audio data. This may cause the batteries to run out faster and could result in a slight increase in disc rotation noise.
- This function can be switched ON and OFF during playback. However, this may cause a slight interruption in the sound because the disc's rotational speed changes.

Concerning Compact Discs



Only compact discs bearing this mark can be used with this unit. However, continued use of irregular shape CDs (heart-shape, octagonal, etc.) can damage the unit.

CD-R and CD-RW discs recorded with the audio CD format can be played back, though some may not be played back because of the disc characteristics or recording condition.

How to remove a disc from its case

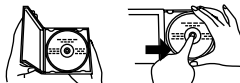

How to store the disc in its case



How to hold a disc

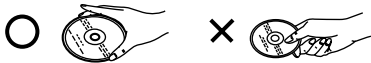

If the disc surface is dirty

Wipe it with a damp cloth and then wipe dry.
Wipe from the center toward the outer edge.

Play surface (shiny surface)

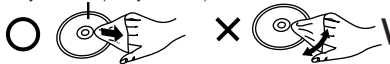

If moisture has formed on a disc

When moisture has formed because the disc was brought suddenly into a warm room from a cold environment, wipe off the moisture using a soft dry cloth.

When storing discs

Avoid locations which are

- Exposed to direct sunlight.
- Susceptible to high levels of humidity or dust.
- Directly exposed to heat from a heating appliance.
- On top of a car dashboard or near the rear window.

Handling precautions

- On the label side (the side with writing)
Do not write anything using a pencil, ball-point pen, etc. Do not use adhesive paper or labels.
- On the disc (shiny) side
Handle this side carefully to keep it free from fingerprints or scratches. Do not use record cleaners, solvents, etc.
- Do not attach labels or stickers to CDs.
Do not use CDs with exposed adhesive from tape or left over peeled off stickers.
- Do not use scratch-proof protectors or covers other than those specified for use with this unit.

Cautions

Listening Precautions

- Do not play your headphones at a high volume. Hearing experts advise against continuous extended play.
- If you experience a ringing in your ears, reduce volume or discontinue use.
- Do not use while operating a motorized vehicle. It may create a traffic hazard and is illegal in many areas.
- You should use extreme caution or temporarily discontinue use in potentially hazardous situations.
- Even if your headphones is an open-air type designed to let you hear outside sounds, don't turn up the volume so high that you can't hear what's around you.

AC adaptor

- Handle the AC adaptor carefully. Improper handling is dangerous.
 - Do not touch it with wet hands.
 - Do not place heavy objects on top of it.
 - Do not forcibly bend it.
- Be sure to connect only the specified AC adaptor with the unit.
- Disconnect the AC adaptor from the power outlet if the unit is not going to be used for a long time.

Unit

No altering or remodeling

This can cause malfunctioning.

No dropping or strong impacts

This may damage the unit.

Locations to be avoided

Avoid using the unit in the following locations since they can cause malfunctioning.

1. Bathrooms and other moisture-prone places.
2. Warehouses and other dusty places
3. Very hot places near heating appliances, etc.

Do not leave the unit exposed to direct sunlight for long periods of time

This may deform or discolor the cabinet and may also cause malfunctioning.

When purchasing AC adaptor

Be absolutely sure to purchase the AC adaptor designed especially for this unit.

AC adaptor: AA-R4514

For details, check with your dealer.

Troubleshooting

Problem	Check this
Does not turn on.	<ul style="list-style-type: none"> • Is the AC adaptor securely connected? • Is the HOLD switch set to OFF position?
Cannot close the lid.	Is the disc properly secured in place?
Cannot play discs.	<ul style="list-style-type: none"> • Is the disc properly secured in place? • Is there moisture condensation on the lens? (Wait for about an hour and then try again.) • Are MP3 files recorded on the disc? • Do MP3 files have the extension code—.mp3? • Are MP3 files recorded in the format compliant with ISO 9660?
Cannot hear music—too noisy.	<ul style="list-style-type: none"> • Is the headphone plug inserted all the way? • Is the plug dirty? (Wipe away dirt on the plug.) • Are you playing a compatible disc? While playing a non-MP3 file, you will hear a noise. (Note it may not be an MP3 file although it has the extension code—.mp3.)
TV picture is distorted. Radio reception is noisy.	Are you using the unit too near a TV or tuner? (If the TV or tuner is connected to a simple indoor antenna, connect it to an outdoor antenna.)
“dISC” or “Er” is displayed when a disc is in the player.	<ul style="list-style-type: none"> • Is the disc damaged? • Is the disc playable on this player? • Has the disc been inserted upside down?

If the remedies indicated in the chart do not solve the problem, refer to the directory of Authorized Service Centers (enclosed with this unit) to locate a convenient service center, or consult your dealer for instructions.

Specifications

Portable CD player

Type	: Compact disc player
Signal detection system	: Non-contact optical pickup (semiconductor laser)
Pickup system	: 3 beam laser
Number of channels	: 2 channels (stereo)
Frequency response	: 20 Hz to 20 kHz
Wow & flutter	: Unmeasurable
Output	: Headphones (3.5 mm dia. stereo × 1) 9 mW/ch at 10 % THD/16 Ω matching impedance (16 Ω to 1 kΩ)
Duration of battery (with Anti-Shock Protection EX OFF)	: Approx. 30 hours when using two alkaline batteries (LR6)
Power requirements	: DC 3 V ("R6" size battery × 2) DC 2.4V (rechargeable battery × 2) DC IN 4.5 V
Dimensions (W×H×D)	: 133.2 mm × 30.8 mm × 146.8 mm (Excluding buttons and controls)
Mass	: 250 g (with grip band, without batteries)

AC adaptor (not supplied)

Input power source	: AC 230 V, 50 Hz
Output voltage	: DC 4.5 V, 600 mA

* Design and specifications are subject to change without notice.

Maintenance

Unit

Wipe the unit with a soft cloth. Remove stubborn dirt using a cloth which has been dipped in water or soapy water and wrung out, and then wipe dry.

- If you intend to use a chemically treated cleaning cloth, read its directions first.
- Do not use alcohol or paint thinners.

Lens

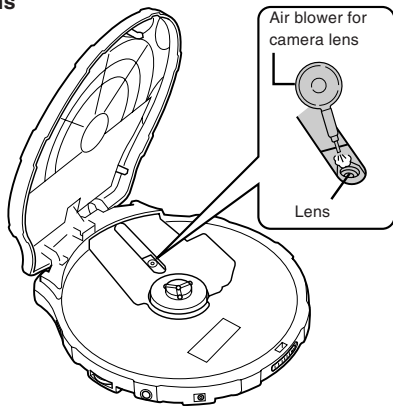

Enhorabuena por la adquisición de este producto de JVC. Lea detenidamente estas instrucciones antes poner en funcionamiento este aparato a fin de obtener un óptimo rendimiento y una mayor vida útil.

Índice

Colóquese en la mano la banda de agarre ...	1
Preparativos para el suministro de alimentación	2
Acerca de los archivos MP3	4
Reproducción básica	5
Otros métodos de reproducción	8
Acerca de los discos compactos	12
Precauciones	13
Solución de problemas	15
Especificaciones	16
Mantenimiento	16

Accesorios suministrados

Auriculares estéreo 1 paq.

Colóquese en la mano la banda de agarre

Ajuste la banda de agarre al tamaño de su mano.

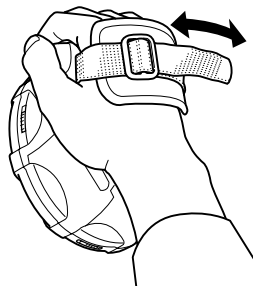

Preparativos para el suministro de alimentación

No se proporciona ilustración de la banda de agarre.

Uso de pilas secas (no suministradas)

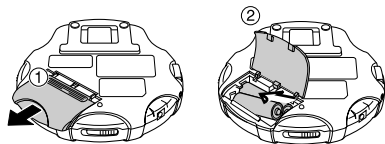

Utilización del adaptador de CA (no suministrado)

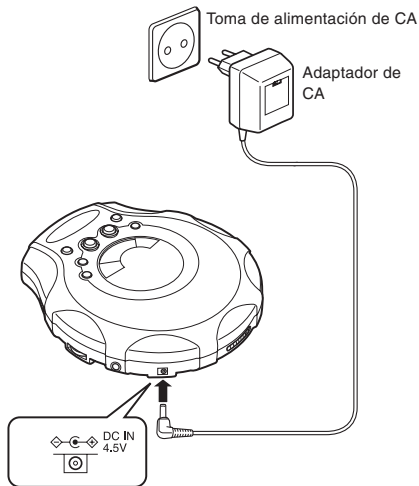

Notas:

- Aunque la unidad esté apagada, se consume una pequeña de energía mientras el adaptador de CA esté conectado a la toma de alimentación de CA.
- Cuando desee adquirir el adaptador de CA, consulte la página 14.

Prevención de funcionamiento accidental (modo Hold)

Esta función hace que la unidad ignore la pulsación accidental de un botón.

La función de bloqueo evita lo siguiente:

- Encendido accidental de la unidad (que puede ocasionar una descarga de las pilas).
- Interrupción inesperada de la reproducción.

Utilización de la función de bloqueo

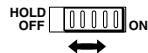

- Para evitar que la unidad se encienda accidentalmente, coloque el interruptor HOLD en la posición ON mientras la unidad esté apagada
- Para evitar que la unidad funcione de forma inesperada durante la reproducción, coloque el interruptor HOLD en la posición ON después de que comience la reproducción.
- Cuando la unidad esté en el modo de bloqueo (Hold), "HOLD" y "KEY" se iluminan de la forma siguiente.
Conexión : "KEY" se enciende.
Desconexión : "HOLD" y "KEY" se enciende durante unos segundos cuando se pulsa ►/||.

Nota:

Si se pone el interruptor HOLD en la posición ON, no podrá encender la unidad.

Acerca de los archivos MP3

Compatibilidad con archivos MP3

- Este reproductor puede leer archivos MP3 que estén grabados en el formato que cumple la normal ISO 9660.
- El reproductor puede leer o reproducir un archivo MP3 con el código de extensión — “.mp3”

Orden de reproducción de los archivos MP3

La ilustración inferior muestra el orden de reproducción normal de archivos MP3. Verá que los archivos MP3 se reproducen en el orden que va desde la jerarquía superior a la inferior.

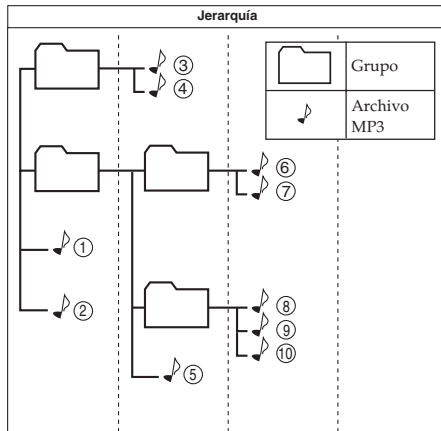

Reproducción básica

No se proporciona ilustración de la banda de agarre.

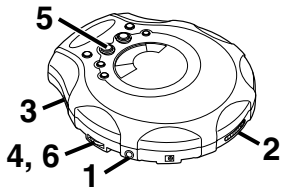

1

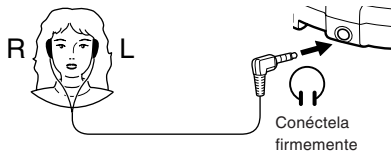

2

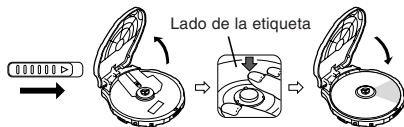

3

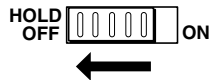

4



(Continúa en la página siguiente)

5 Para un CD de audio



Para MP3

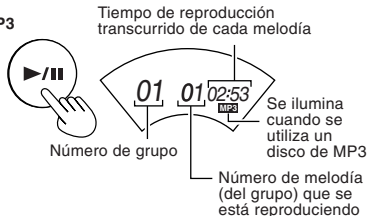

La reproducción se parará automáticamente después de haberse reproducido todas las melodías.

6



Para su referencia:

“dISC”

Esta indicación aparece si se pulsa ►/|| y no hay ningún disco introducido en la unidad o si el disco no se ha colocado correctamente.

“_ _”

Periodo de preparación antes de reproducir la melodía. Parpadea durante unos segundos después de pulsar ►/|| para comenzar la reproducción.

“OPEN”

Esta indicación aparece cuando la tapa está abierta.

Extracción de discos

Desconecte la unidad y, después de que el disco haya dejado de girar, extraiga el disco:

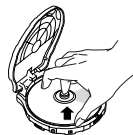

Desconexión automática de la alimentación

Si se deja el aparato en modo de parada durante más de 30 segundos, la alimentación se desconectará automáticamente para evitar que las pilas se agoten.

Ruido de rotación del disco

El lector portátil de discos compactos utiliza un método de ahorro de energía durante su funcionamiento para que el ruido de rotación del disco se emita de forma intermitente. No se trata de una avería.

Para hacer una pausa

Durante la reproducción,

Para un CD de audio



07:00:18-

Para MP3



01 04:00:07-

Presione otra vez para reanudar la reproducción.

Para detener

Durante la reproducción,

Para un CD de audio Número total de melodías



10 44:48

Tiempo de reproducción total

Para MP3

Número total de un grupo



10 35

Número total de melodías

Para apagar el aparato

En el modo de parada,



Sin indicación

Salto hacia delante/hacia atrás

Función de salto

Durante la reproducción,



Avance

Retroceso



Función de búsqueda

Manténgalo sin pulsar durante la reproducción.

- Para volver a la melodía anterior, pulse rápidamente dos veces.
- Si está reproduciendo un programa, el botón permite avanzar o retroceder por la secuencia programada.
- Durante la reproducción aleatoria, el botón de salto no podrá utilizarse para saltar melodías que se hayan reproducido previamente en el orden aleatorio.

Salto de grupo (sólo MP3)

Durante la reproducción o al detenerse.



A.S.P./
GROUP UP

Número de grupo

02 01

Otros métodos de reproducción

Reproducción de las introducciones

Puede reproducir sucesivamente los primeros 10 segundos de cada pista.

1 En el modo de parada,

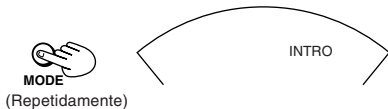

2



Para cancelar

Apriete MODE repetidamente hasta que "INTRO" desaparezca.

Notas:

- También podrá seleccionar la reproducción de introducciones durante la reproducción.
En este caso, reproduzca las introducciones después de haberse reproducido la melodía actual.
- También puede seleccionar la reproducción de las introducciones durante la reproducción del programa.

Reproducción aleatoria

Durante la reproducción,

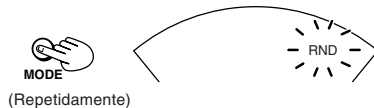

Tras reproducir todas las pistas, la unidad se detiene.

Para cancelar

Pulse MODE hasta que "RND" desaparezca, o pulse ■ para detener el disco.

Notas:

- También puede seleccionar la reproducción aleatoria en el modo de parada.
- Durante la reproducción del programa, no puede seleccionar la reproducción aleatoria.

Reproducción programada

Se pueden programar hasta 64 melodías en el orden deseado, incluyendo las mismas melodías.

6 Para MP3, repita los pasos 2-5 para seleccionar otras melodías.

Para un CD de audio, repita los pasos 4 y 5.

Cuando un programa supera las 64 melodías, el número de secuencia del programa vuelve a "01" y se sobrescribe el ajuste anterior.

7



• **Para confirmar el programa**

En el modo de parada, pulse PROGRAM varias veces. En ese momento, puede añadir y cambiar el programa si fuera necesario.

• **Para eliminar el programa completo**

En el modo de parada, pulse STOP. O apague la unidad.

Repetición de la reproducción

Durante la reproducción,

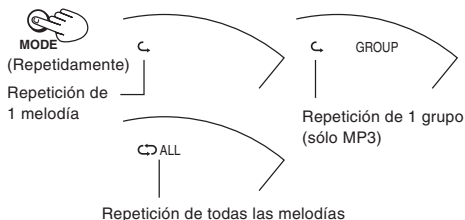

Para cancelar

Apriete MODE repetidamente hasta que el indicador de repetición desaparezca.

Notas:

- También puede seleccionar la reproducción de repetición durante la reproducción del programa.
- También puede seleccionar la reproducción de repetición en el modo de parada.

Efecto de sonido de graves muy acentuados (Hyper-Bass Sound)

Podrá obtener un sonido con graves muy potentes.



Protección antichoques EX

Esta función obtiene un excelente resultado frente a la interrupción del sonido ocasionada por vibraciones. Podrá disfrutar escuchando música mientras corre (siempre que no lo haga de forma muy brusca).

Con la utilización de un servocircuito de alto rendimiento, los datos de audio se almacenarán en la memoria con un tiempo de adelanto.

Para un CD de audio: Hasta un valor de 175 segundos (la protección antichoques puede activarse o desactivarse)

Para MP3: Hasta un valor de 426 segundos a 128 kbps (la protección antichoques está activada de forma fija).

Normalmente, esta función está activada.



Puesto que los datos de audio se almacenan gradualmente, el indicador cambia de la forma siguiente:



(Sólo CD de audio) Para cancelar



El indicador “ANTI SHOCK” desaparece.

(Sólo CD de audio) Para activarlo de nuevo

Imprenta A.S.P./GROUP UP.

Notas:

- Durante esta operación, el disco gira a una velocidad superior a la normal para recoger los datos de audio adicionales. Esto puede hacer que las pilas se gasten más deprisa y podría aumentarse el ruido de rotación del disco.
- Esta función puede activarse y desactivarse durante la reproducción. Sin embargo, esto podría ocasionar una ligera interrupción del sonido porque cambia la velocidad de rotación del disco.

Acerca de los discos compactos



Sólo los discos compactos que tengan esta marca podrán utilizarse en este aparato.

Sin embargo, la utilización continua de discos compactos de formas irregulares (forma de corazón, octagonales, etc.) puede estropear el aparato.

Los discos CD-R y CD-RW grabados con el formato de CD de audio pueden reproducirse, aunque algunos podrán no hacerlo debido a las características del disco o a las condiciones de la grabación.

Cómo extraer un disco de su caja



Cómo guardar un disco en su caja

Lado de la etiqueta hacia arriba



Cómo sujetar un disco

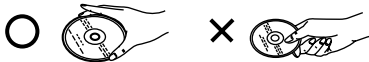

Si la superficie del disco está sucia

Límpiala con un paño húmedo y luego séquela.

Limpie desde el centro hacia la circunferencia exterior.

Superficie de reproducción (superficie brillante)

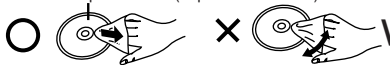

Si se ha formado humedad en un disco

Cuando se ha formado humedad debido a que el disco ha sido llevado repentinamente de un lugar frío a otro caliente, quite la humedad con un paño suave y seco.

Cuando guarde discos

Evite los lugares

- Expuestos a la luz directa del sol.
- Susceptibles de tener altos niveles de humedad y polvo.
- Expuestos directamente al calor de un aparato de calefacción.
- Sobre el salpicadero de un automóvil o cerca de una ventana.

Precauciones de manejo

- En el lado de la etiqueta (el lado con escritura)
 - Tenga cuidado para no manchar este lado con huellas dactilares ni rayarlo. No utilice limpiadores de discos, disolventes, etc.
- En el lado del disco (lado brillante)
 - Tenga cuidado para no manchar este lado con huellas dactilares ni rayarlo. No utilice limpiadores de discos, disolventes, etc.
- No ponga etiquetas ni pegatinas en los discos compactos.
 - No utilice discos compactos que tengan adhesivo de cinta adhesiva expuesto o restos de pegatinas despegadas.
- No utilice cubiertas ni protectores a prueba de rayado que no sean aquellos especificados para ser utilizados con este sistema.

Precauciones

Precauciones al escuchar

- No haga funcionar sus auriculares a alto volumen. Los especialistas en audición aconsejan contra una audición prolongada y continua.
- Si experimentase un silbido en los oídos, reduzca el volumen o deje de utilizarlos.
- No los utilice mientras conduce un vehículo. Podría provocar una situación de peligro para el tráfico y es ilegal en muchas zonas.
- Tenga extrema precaución o interrumpa temporalmente su uso en situaciones potencialmente peligrosas.
- Aun cuando sus auriculares sean de un diseño de tipo al aire libre, no suba el volumen tan alto que Ud. no pueda oír lo que pasa a su alrededor.

Pilas recargables

- Se pueden utilizar pilas recargables (no suministradas).
- Para utilizar pilas recargables, siga el manual de instrucciones que se adjunta con las pilas recargables y el cargador (no suministrados).

Pilas secas

Para evitar dañar las pilas/pilas y fugas de electrolito, siga los consejos siguientes.

- Alinee correctamente las polaridades \oplus en \ominus cuando inserte las pilas.
- No mezcle diferentes tipos o marcas de pilas, ni tampoco pilas viejas con nuevas.
- Extraiga las pilas si no piensa utilizar el aparato durante un largo periodo de tiempo.
- No tire las pilas al fuego, y no las cortocircuite, desmonte o someta a un calor excesivo.
- No trate de cargar las pilas secas.

Para llevar pilas secas

Cuando ponga las pilas secas en un bolsillo o bolso, asegúrese de no poner otros objetos metálicos como, por ejemplo, un collar con ellas. El contacto con metales podría causar un cortocircuito que, a su vez, podría provocar un incendio.

Adaptador de CA

- Maneje el adaptador de CA con cuidado. Un manejo inapropiado podría ser peligroso.
 - No lo toque con las manos mojadas.
 - No ponga objetos pesados sobre él.
 - No lo doble a la fuerza.
- Asegúrese de conectar solamente el adaptador de CA específico que acompaña al aparato.
- Desconecte el adaptador de CA de la toma de corriente si el aparato no va a ser utilizado durante mucho tiempo.

Aparato

No lo altere ni lo modifique

Esto podría causar averías.

No lo deje caer ni lo golpee

Esto podría estropear el aparato.

Lugares que deberán evitarse

Evite utilizar el aparato en los lugares siguientes porque podrían producirse averías.

1. Cuartos de baños y otros lugares propensos a la humedad.
2. Almacenes y otros lugares polvorientos
3. Lugares muy calurosos cerca de aparatos de calefacción, etc.

No deje el aparato expuesto a luz del sol directa durante mucho tiempo

Esto podría deformar o decolorar la caja y también podría causar averías.

Al adquirir un adaptador de CA

Asegúrese totalmente de adquirir un adaptador de CA diseñado específicamente para esta unidad.

Adaptador de CA : AA-R4514

Para más información, consulte a su distribuidor.

Especificaciones

Lector portátil de discos compactos

Tipo	: Reproductor de discos compactos
Sistema de detección de señales	: Fonocaptor óptico sin contacto (semiconductor láser)
Sistema fonocaptor	: Rayo láser de 3 haces
Número de canales	: 2 canales (estereofónico)
Respuesta de frecuencia	: de 20 Hz a 20 kHz
Lirio y tremolación	: Inmensurable
Salida	: Audífono (3,5 mm de diám. estéreo × 1) 9 mW por canal a 10 % THD/16 Ω de impedancia de adaptación (de 16 Ω a 1 kΩ)
Duración de la pila (Protección antichoques EX OFF)	: 30 horas aprox. cuando se utilizan 2 pilas alcalinas (LR6)
Requisitos de energía	: 3 V CC (pila de tamaño "R6" × 2) 2,4 V CC (pila recargable × 2) CC IN 4,5 V
Dimensiones (A. × Alt. × P.)	: 133,2 mm × 30,8 mm × 146,8 mm (Excluyendo botones y controles)
Peso	: 250 g (con banda de agarre, sin pilas)

Adaptador de CA (no suministrado)

Fuente de entrada de energía	: CA 230 V, 50 Hz
Voltaje de salida	: CC 4,5 V, 600 mA

* El diseño y las especificaciones están sujetos a cambios sin previo aviso.

Mantenimiento

Aparato

Limpie el aparato con un paño suave. Quite las manchas difíciles con un paño humedecido en agua sola o en agua con jabón y bien escurrido, y luego pase un paño seco para secarlo.

- Si intenta utilizar un paño de limpieza químico, lea primero estas instrucciones.
- No utilice alcohol ni diluyentes de pintura.

Lente

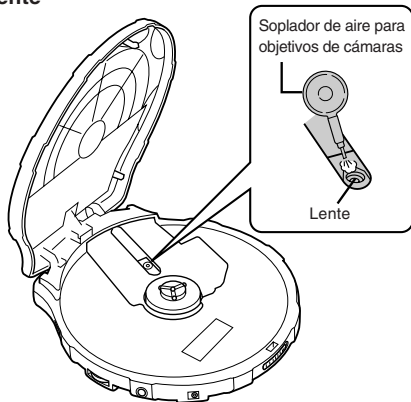

Dank u voor het aanschaffen van dit JVC-toestel. Lees alvorens het toestel te gebruiken deze gebruiksaanwijzing zorgvuldig door teneinde de beste resultaten te verkrijgen en een lange levensduur van het apparaat te waarborgen.

Inhoud

Breng de bevestigingsband aan om uw hand	1
Vorbereidingen voor stroomvoorziening	2
Over MP3-bestanden	4
Basisafspeelfunctie	5
Andere afspeelfuncties	8
Informatie over compact discs	12
Waarschuwingen	13
Verhelpen van storingen	15
Specificaties	16
Onderhoud	16

Bijgeleverde accessoires

Stereo hoofdtelefoon 1 st.

Breng de bevestigingsband aan om uw hand

Stel de bevestigingsband af op de grootte van uw hand.

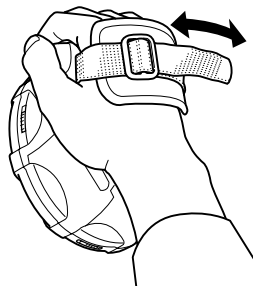

Vorbereidingen voor stroomvoorziening

De afbeelding van de bevestigingsband is weggelaten.

Gebruik van droge batterijen (niet meegeleverd)

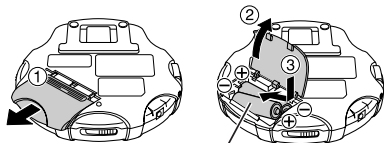

Twee "R6" (LR6) alkalinebatterijen.

Voorzichtig:

Probeer niet met geweld het batterijdeksel te ver te openen.

Batterij-indicator

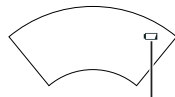

Batterij-indicator

Deze indicator verschijnt als de batterijen bijna leeg zijn. De spanning zal na korte tijd worden afgesloten.

Opmerking:

Door uitschakelen van de Anti-schokbeveiliging EX kunt u ervoor zorgen dat de batterijen min of meer langer meegaan. Zie voor nadere bijzonderheden de paragraaf "Anti-schokbeveiliging EX" op pagina 11. (Alleen beschikbaar bij audio-cd's)

Gebruik van de netspanningsadapter (niet meegeleverd)

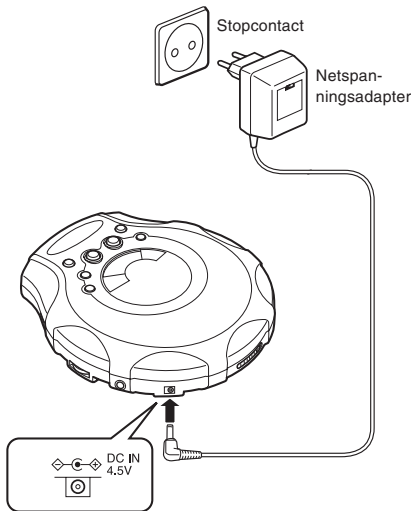

Opmerkingen:

- Zolang de netspanningsadapter in het stopcontact zit, gebruikt het apparaat nog wat stroom, zelfs als u dit hebt uitgezet.
- Zie pagina 14 als u de netspanningsadapter wilt aanschaffen.

Voorkomen van toevallige bediening (HOLD)

Met deze functie voorkomt u dat het apparaat gaat werken wanneer een van de toetsen per ongeluk wordt ingedrukt.

De toetsblokkering voorkomt dat het volgende kan gebeuren:

- Het apparaat wordt per ongeluk ingeschakeld (zodat de batterijen leeg kunnen raken).
- Het afspelen wordt plotseling onderbroken.

Inschakelen van de toetsblokkering

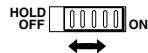

- Om te voorkomen dat het apparaat per ongeluk wordt ingeschakeld, zet u de toetsblokkeerschakelaar (HOLD) bij uitgeschakeld apparaat in de ON-stand.
- Om te voorkomen dat tijdens het afspelen het apparaat onbedoeld wordt bediend, zet u de HOLD-toets in de ON-stand, nadat u met afspelen van de disk bent begonnen.
- Als het apparaat in de toetsblokkeerstand staat, branden "HOLD" en "⏏" als volgt.
Power Aan : "⏏" blijft verlicht.
Power Uit : "HOLD" en "⏏" blijven gedurende enkele seconden verlicht als "▶/||" wordt ingedrukt.

Opmerking:

Zolang de HOLD-schakelaar in de ON-stand staat, kunt u het apparaat niet aanzetten.

Over MP3-bestanden

Compatibiliteit van MP3-bestanden

- Deze speler kan MP3-bestanden lezen die zijn opgeslagen in een formaat dat overeenkomt met ISO 9660.
- Deze speler kan MP3-bestanden met de extensie “-.mp3” lezen of afspelen

Af speelvolgorde van MP3-bestanden

De onderstaande illustratie toont de gebruikelijke afspeelvolgorde bij het afspelen van MP3-bestanden. U ziet dat MP3-bestanden worden afgespeeld van een hogere naar een lagere hiërarchie.

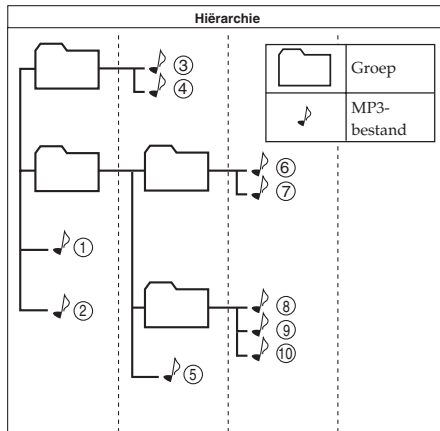

Basisafspeelfunctie

De afbeelding van de bevestigingsband is weggelaten.

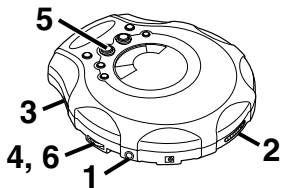

1



Ter informatie:**“dISC”**

Deze aanduiding verschijnt als de afspeler ▶/|| drukt terwijl er geen disk in het apparaat is geplaatst of als de disk niet goed ligt.

“_ _”

Voorbereiding voor het afspeelen van het muziekstuk
Knippert enkele seconden na het indrukken van
▶/|| voordat met het afspelen wordt begonnen.

“OPEN”

Deze indicatie verschijnt als het deksel open staat.

Verwijderen van de disk

Schakel het apparaat uit, wacht tot de disk tot stilstand komt en neem deze uit het apparaat zoals onderstaand wordt weergegeven:



Pauzeren

Tijdens afspelen,

Voor audio-cd's



07:00:18-

Voor MP3



01 04:00:07-

Druk opnieuw om weer met afspelen te beginnen.

Stoppen

Tijdens afspelen,

Voor audio-cd's



Totaal aantal muziekstukken

10
44:48

Totale afspeeltijd

Voor MP3



Totaal aantal groepen

10 35

Totaal aantal muziekstukken

Uitschakelen van het apparaat

Indien gestopt,



Geen aanduiding

Snel vooruit/achteruit

SKIP-functie

Tijdens afspelen,

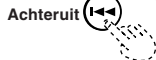

SEARCH-functie

Houd ingedrukt tijdens het afspelen.

- Om terug te gaan naar het vorige muziekstuk drukt u snel tweemaal op I◀◀.
- Deze knop wordt bij geprogrammeerd afspelen gebruikt, om snel voorwaarts of achteruit door de geprogrammeerde volgorde van de muziekstukken te gaan.
- Tijdens het afspelen in willekeurige volgorde kan de overslaan-toets niet worden gebruikt om terug te gaan naar muziekstukken die reeds in willekeurige volgorde werden afgespeeld.

Van groep veranderen (alleen bij MP3)

Tijdens afspelen of indien gestopt.

Groepsnummer



02 01

Andere afspeelfuncties

Intro-weergave

Van elk muziekstuk worden de eerste 10 seconden afgespeeld.

1 Indien gestopt,

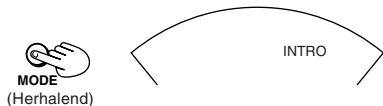

2



Uitschakelen

Druk herhaaldelijk op MODE totdat "INTRO" dooft.

Opmerkingen:

- Tijdens het afspelen kunt u ook de intro's laten afspelen. In dit geval begint de intro-weergave nadat het huidige muziekstuk is afgelopen.
- Bij de programmaweergave kunt u ook instro's laten afspelen.

Afspelen in willekeurige volgorde

Tijdens het afspelen,



Het apparaat stopt nadat alle muziekstukken zijn afgespeeld.

Uitschakelen

Druk op MODE totdat "RND" dooft, of druk op ■ om de disk te stoppen.

Opmerkingen:

- U kunt de willekeurige afspelvolgorde ook vanuit de stopstand inschakelen.
- Tijdens de programmaweergave kunnen de muziekstukken niet in willekeurige volgorde worden afgespeeld.

Programma-weergave

U kunt 64 muziekstukken in elke gewenste volgorde afspelen, en daarbij ook hetzelfde muziekstuk meermaalen programmeren.

Ga voor audio-cd's naar stap 3.

Hoewel het display er enigszins anders uitziet, is de werking gelijk.

1 (Alleen voor MP3) Indien gestopt,



PROGRAM

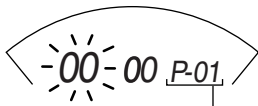

Programmavolgorde nummer

2 (Alleen voor MP3) Selecteer het gewenste groepsnummer (bijvoorbeeld 02).

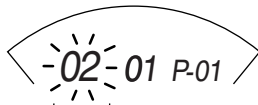

Groepsnummer

3



PROGRAM



4 Selecteer het gewenste muziekstuk.



Muziekstuknummer

5



PROGRAM

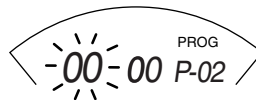

Het muziekstuk wordt vastgelegd.

(Wordt vervolgd op de volgende pagina)

6 Bij MP3 herhaalt u stappen 2-5 als u andere muziekstukken wilt selecteren.

Herhaal bij audio-cd's stappen 4 en 5.

Als u meer dan 64 muziekstukken programmeert, keert het programmavolgorde nummer terug naar "01" en zal de vorige instelling worden overschreven.

7



• **Het programma bevestigen**

Druk in de stopstand herhaaldelijk op PROGRAM. Op dit punt kunt u naar wens programma's toevoegen of wijzigen.

• **Het hele programma verwijderen**

Druk op STOP indien hij gestopt is. Of zet het apparaat uit.

Herhaalde weergave

Tijdens afspelen,

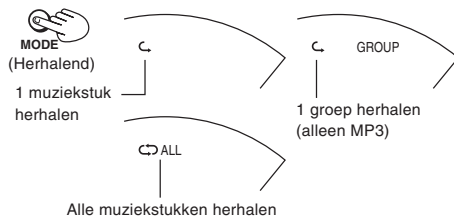

• **Uitschakelen**

Druk herhaaldelijk op MODE, totdat de herhaal-aanduiding dooft.

Opmerkingen:

- U kunt de herhaalde afspelvolgorde ook vanuit de programma-weergave inschakelen.
- U kunt de herhaalde afspelvolgorde ook selecteren indien het apparaat is gestopt.

Hyper-Bass Sound-effect

Gebruik deze functie voor een krachtige weergave van de bassen.



Anti-schok-beveiliging EX

Deze functie zorgt voor een uitstekende geluidsweergave, ondanks geluidsonderbrekingen door trillingen. Hiermee bent u in staat tijdens het joggen (niet al te wild) naar muziek te luisteren.

Met het krachtige servocircuit wordt de audiodata vooruit in de tijd in het geheugen opgeslagen.

Alleen voor audio-cd's: Voor maximaal 175 seconden (anti-schok-beveiliging kan aan of uit worden geschakeld)

Voor MP3: Voor maximaal 426 seconden bij 128 kbps (anti-schok-beveiliging is vastgezet op aan.)

Gewoonlijk is deze functie in gebruik.



Naarmate de data geleidelijk wordt opgeslagen verandert de aanduiding als volgt:



(Alleen voor audio-cd's) Uitschakelen



De "ANTI SHOCK" aanduiding dooft.

(Alleen voor audio-cd's) Weer inschakelen

Druk op A.S.P./GROUP UP.

Opmerkingen:

- Bij deze functie draait de disk sneller dan gebruikelijk om de extra audiodata op te kunnen slaan. Hierdoor kunnen de batterijen sneller leeg raken en kan het geluid van de draaiende disk enigszins toenemen.
- Tijdens het afspelen kan deze functie in- of uitgeschakeld worden. Dit kan echter een korte geluidsonderbreking veroorzaken door de wijziging van de disksnelheid.

Informatie over compact discs



In dit apparaat kunt u alleen compact discs gebruiken die voorzien zijn van dit opschrift.

Continu gebruik van CD's met een onregelmatige vorm (hartvormig, achthoekig, enz.) kan echter het apparaat beschadigen. CD-R en CD-RW discs die zijn opgenomen in het audio-CD-formaat kunnen worden afgespeeld. Afhankelijk van de eigenschappen van de disc en de opnamecondities is het echter mogelijk dat sommige discs niet afgespeeld kunnen worden.

Om een CD uit haar doos te verwijderen



Om de CD weer in haar doos op te bergen

Kant met label erop



Vastpakken van een CD

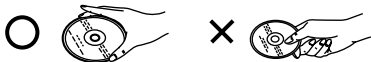

Als er vuil aan een disc kleeft

Veeg de disc schoon met een vochtig doekje en droog de disc daarna af. Veeg altijd vanuit het midden naar de rand toe.

Afspeeloppervlak (glanzend oppervlak)

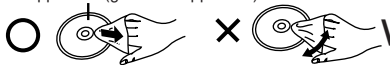

Als er vocht op een disc is gecondenseerd

Als een disc vanuit de kou plotseling in een warme omgeving wordt gebracht, kan de disc beslaan; veeg dan voor het afspelen het condensvocht weg met een zacht droog doekje.

Wanneer u CD's opbergt

Vermijd dan plaatsen die

- Aan direct zonlicht zijn blootgesteld.
- Onderhevig zijn aan grote vochtigheid of veel stof.
- Direct blootgesteld zijn aan de hitte van een verwarmingstoestel.
- Op het dashboard of dicht bij de achterraut in een auto.

Vorzorgsmaatregelen voor het hanteren van CD's

- Op de labelkant (de bedrukte kant)
Schrijf niet met een potlood, balpen, etc. op de labelkant van CD's en plak er nooit etiketten of stickers op.
- Op de afspeelkant (glanzende kant)
Behandel deze kant voorzichtig, zodat er geen vingerafdrukken of krassen op terechtkomen. Gebruik nooit schoonmaakmiddelen bestemd voor grammofoonplaten, oplosmiddelen, etc.
- Kleef geen etiketten of stickers op CD's. Gebruik geen CD's met blootgestelde kleefstof van plakband of achtergebleven kleefstof van afgepelde stickers.
- Gebruik geen tegen krassen bestaande beschermers of dekzels, behalve deze welke voor gebruik met dit systeem zijn voorgeschreven.

Waarschuwingen

Voorzorgen bij het beluisteren

- Zet uw hoofdtelefoon niet te hard. Oorartsen raden voortdurend en langdurig afspelen af.
- Zet het volume lager of stop een tijdje met luisteren, indien u bijgeluiden begint te horen.
- Gebruik het apparaat niet tijdens het besturen van een motorvoertuig. Er kunnen gevaarlijke verkeerssituaties ontstaan en het is op veel plaatsen verboden.
- Neem de grootst mogelijke voorzichtigheid in acht of schakel het apparaat uit in potentieel gevaarlijke situaties.
- Zelfs wanneer uw hoofdtelefoon zo is ontworpen dat u nog geluiden van buitenaf kunt horen, moet u het volume niet zo hoog draaien, dat u niet meer hoort wat er om u heen gebeurt.

Oplaadbare batterijen

- Er kunnen oplaadbare batterijen worden toegepast (niet meegeleverd).
- Als u oplaadbare batterijen gebruikt, houdt zich u dan aan de gebruiksaanwijzing die bij de oplaadbare batterijen en het oplaadapparaat (niet meegeleverd) hoort.

Droge batterijen

Neem de volgende punten in acht om beschadiging van batterijen en lekkage van elektrolyt te voorkomen.

- Plaats de batterijen met hun \oplus en \ominus polariteiten in de juiste richting.
- Gebruik nooit batterijen van verschillend type of verschillend fabrikaat door elkaar. Gebruik nooit oude en nieuwe batterijen door elkaar.
- Verwijder de batterijen wanneer u gedurende geruime tijd niet van plan bent het apparaat te gebruiken.
- Gooi batterijen nooit in het vuur. Sluit de batterijen niet kort, neem ze niet uit elkaar en stel ze niet bloot aan hoge temperaturen.
- Probeer droge batterijen niet opnieuw op te laden.

Meenemen van droge batterijen

Wanneer u droge batterijen in een zak of tas plaatst, plaats deze dan niet samen met een halsnoer of andere metalen voorwerpen. Contact met metaal kan kortsluiting en eventueel brand veroorzaken.



**Niet weggooien,
maar inleveren
als KCA.**



Netspanningsadapter

- Ga voorzichtig met de netspanningsadapter om. Verkeerde behandeling kan gevaarlijk zijn.
 - Raak de netspanningsadapter niet aan met natte handen.
 - Plaats er geen zware voorwerpen op.
 - Laat de netspanningsadapter niet verbuigen.
- Gebruik alleen het opgegeven type netspanningsadapter bij het apparaat.
- Haal de netspanningsadapter uit het stopcontact als het apparaat gedurende langere tijd niet zal worden gebruikt.

Hoofdapparaat

Niet wijzigen of omvormen

Dit kan foutieve werking veroorzaken.

Niet laten vallen of aan sterke schokken blootstellen

Hierdoor kan het apparaat beschadigd raken.

Te vermijden plaatsen

Gebruik het apparaat niet op de volgende plaatsen, om defecten te voorkomen.

1. Badkamers en andere vochtige plaatsen.
2. Opslagplaatsen of andere stoffige omgevingen
3. Zeer warme plaatsen, zoals dicht bij verwarmingstoestellen, etc.

Stel het apparaat niet voor lange tijd bloot aan direct zonlicht

Hierdoor kunnen de buitenste panelen verkleuren of vervormd raken en kan beschadiging worden veroorzaakt.

Wanneer u een netspanningsadapter koopt

Overtuig u er beslist van, dat de netspanningsadapter speciaal voor dit apparaat geschikt is.

Netspanningsadapter : AA-R4514

Raadpleeg uw dealer voor details.

Verhelpen van storingen

Symptoom	Controleer het volgende
Het apparaat werkt niet.	<ul style="list-style-type: none">• Is de netspanningsadapter stevig aangesloten?• Staat de HOLD-knop in de OFF-stand?
Het deksel gaat niet dicht.	Is de cd goed en stevig geplaatst?
De cd kan niet worden afgespeeld. Muziek is moeilijk te horen vanwege te veel ruis.	<ul style="list-style-type: none">• Is de cd goed en stevig geplaatst?• Zit er vocht (condens) op de lens? (Wacht ongeveer een uur en probeer dan opnieuw.)• Zijn er op deze schijf MP3-bestanden opgeslagen?• Hebben de MP3-bestanden de extensie -.mp3?• Zijn de MP3-bestanden opgeslagen in een formaat dat overeenkomt met ISO 9660?
TV-beeld is vervormd.	<ul style="list-style-type: none">• Is de stekker van de hoofdtelefoon volledig ingestoken?• Is de stekker vuil? (Veeg eventueel vuil van de stekker.)• Speelt u een compatibele schijf af? Als u een ander dan een MP3-bestand afspeelt, hoor u geruis. (Opmerking: het kan zijn, dat het bestand geen M3-bestand is, maar toch de extensie -.mp3 heeft.)
Ruis op de radio.	Wordt het apparaat te dicht bij een TV of tuner gebruikt? (Als de TV of tuner op een eenvoudige binnenantenne is aangesloten, dient u deze op een buitenantenne aan te sluiten.)
“dISC” of “Er” wordt in het display getoond wanneer er een cd in het apparaat is.	<ul style="list-style-type: none">• Is de cd beschadigd?• Is de cd geschikt voor dit apparaat?• Is de cd ondersteboven in het apparaat geplaatst?

Als u het probleem niet kunt verhelpen met behulp van de oplossingen in de tabel, dan raadpleegt u de lijst met erkende servicecentra (bij dit apparaat geleverd) of neemt u contact op met de leverancier van dit apparaat.

Specificaties

Draagbare cd-speler

Type	: Compactdiscspeler
Signaaldetectiesysteem	: Contactloze optische pick-up (halfgeleider-laser)
Pick-upsysteem	: 3-stralenlaser
Aantal kanalen	: 2 kanalen (stereo)
Frequentierespons	: 20 Hz t/m 20 kHz
Wow en flutter	: Onmeetbaar
Output	: Hoofdtelefoon (3,5 mm diameter stereo \times 1) 9 mW/ch bij 10 % THD/16 Ω overeenkomende impedantie (16 Ω t/m 1 k Ω)
Levensduur batterij (met anti-schokbeveiliging OFF)	: Ongeveer 30 uur bij gebruik van twee alkalinebatterijen (LR6)
Stroomvoorziening	: DC 3 V ("R6"-formaat batterij \times 2) DC 2,4V (oplaadbare batterij \times 2) DC IN 4,5 V
Afmetingen (B \times H \times D)	: 133,2 mm \times 30,8 mm \times 146,8 mm (Exclusief toetsen en regelaars)
Massa	: 250 g (met bevestigingsband, zonder batterijen)

Netspanningsadapter (niet meegeleverd)

Ingangsspanning	: AC 230 V, 50 Hz
Uitgangsspanning	: DC 4.5 V, 600 mA

* Ontwerp en specificaties kunnen zonder nadere berichtgeving worden gewijzigd.

Onderhoud

Apparaat

Veeg het apparaat schoon met een zachte doek. Verwijder hardnekkig vuil met behulp van een doek, die u in water of in een oplossing van water en zeep dompelt en dan goed uitwringt. Veeg daarna droog met een schone doek.

- Als u een chemische schoonmaakdoek wilt gebruiken, lees dan eerst goed de bijbehorende gebruiksinstructies.
- Gebruik geen alcohol of ververdunners.

Lens

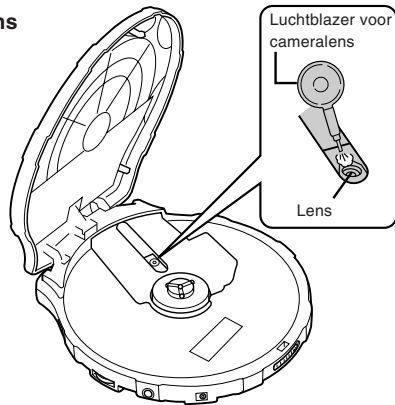

JVC

VICTOR COMPANY OF JAPAN, LIMITED

 EN, SP, NL

©2004 VICTOR COMPANY OF JAPAN, LIMITED

0404SKMCREORI

Download from [Www.Somanuals.com](http://www.Somanuals.com). All Manuals Search And Download.

Free Manuals Download Website

<http://myh66.com>

<http://usermanuals.us>

<http://www.somanuals.com>

<http://www.4manuals.cc>

<http://www.manual-lib.com>

<http://www.404manual.com>

<http://www.luxmanual.com>

<http://aubethermostatmanual.com>

Golf course search by state

<http://golfingnear.com>

Email search by domain

<http://emailbydomain.com>

Auto manuals search

<http://auto.somanuals.com>

TV manuals search

<http://tv.somanuals.com>