

# JVC

## HD-ILA TV

### HD-70ZR7U

### HD-56ZR7U

INSTRUCTIONS

BEDIENUNGSANLEITUNG

MANUEL D'INSTRUCTIONS

GEbruIKSAANWIJZING

MANUAL DE INSTRUCCIONES

ISTRUZIONI

INSTRUÇÕES

**HD-ILA™**  
Powered by **D-ILA**

**HD**  
**ready**

**DynaPiX**  
Powered by **D.L.S.T.**

**HDMI™**  
HIGH-DEFINITION MULTIMEDIA INTERFACE

**T-V LINK**

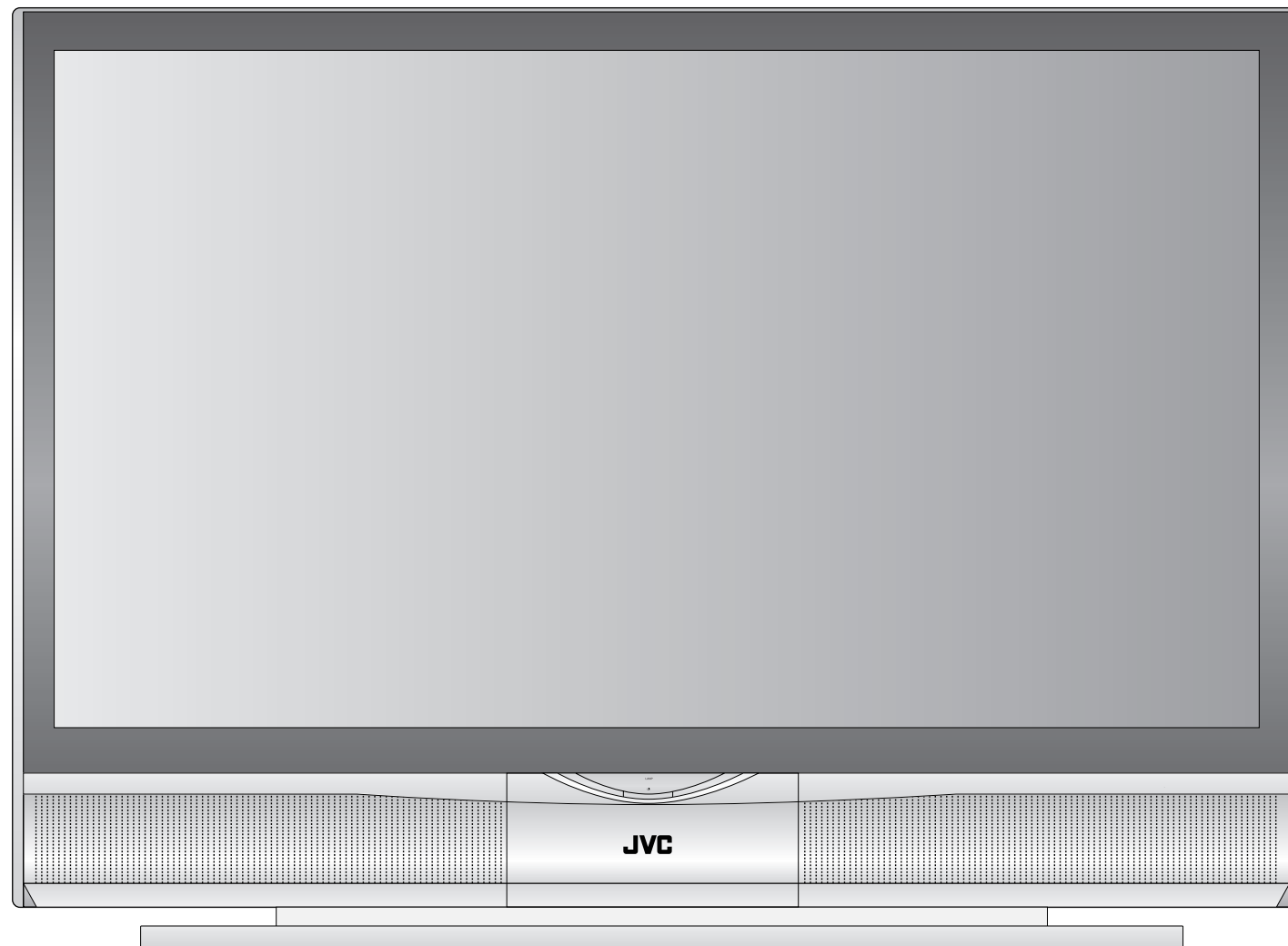
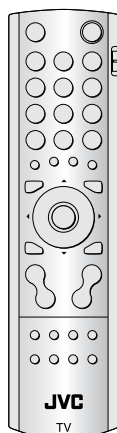

ENGLISH  
DEUTSCH  
FRANÇAIS  
NEDERLANDS  
CASTELLANO  
ITALIANO  
PORTUGUÉS

## Information for Users on Disposal of Old Equipment

**[European Union]**

This symbol indicates that the electrical and electronic equipment should not be disposed as general household waste at its end-of-life. Instead, the product should be handed over to the applicable collection point for the recycling of electrical and electronic equipment for proper treatment, recovery and recycling in accordance with your national legislation.

By disposing of this product correctly, you will help to conserve natural resources and will help prevent potential negative effects on the environment and human health which could otherwise be caused by inappropriate waste handling of this product. For more information about collection point and recycling of this product, please contact your local municipal office, your household waste disposal service or the shop where you purchased the product.

Penalties may be applicable for incorrect disposal of this waste, in accordance with national legislation.

**(Business users)**

If you wish to dispose of this product, please visit our web page [www.jvc-europe.com](http://www.jvc-europe.com) to obtain information about the take-back of the product.

**[Other Countries outside the European Union]**

If you wish to dispose of this product, please do so in accordance with applicable national legislation or other rules in your country for the treatment of old electrical and electronic equipment.

**Attention:**

This symbol is only valid in the European Union.

## Informations relatives à l'élimination des appareils usagés, à l'intention des utilisateurs

**[Union européenne]**

Lorsque ce symbole figure sur un appareil électrique et électronique, cela signifie qu'il ne doit pas être éliminé en tant que déchet ménager à la fin de son cycle de vie. Le produit doit être porté au point de pré-collecte approprié au recyclage des appareils électriques et électroniques pour y subir un traitement, une récupération et un recyclage, conformément à la législation nationale.

En éliminant correctement ce produit, vous contribuez à la conservation des ressources naturelles et à la prévention des éventuels effets négatifs sur l'environnement et la santé humaine, pouvant être dus à la manipulation inappropriée des déchets de ce produit. Pour plus d'informations sur le point de pré-collecte et le recyclage de ce produit, contactez votre mairie, le service d'évacuation des ordures ménagères ou le magasin dans lequel vous avez acheté le produit.

Des amendes peuvent être infligées en cas d'élimination incorrecte de ce produit, conformément à la législation nationale.

**(Utilisateurs professionnels)**

Si vous souhaitez éliminer ce produit, visitez notre page Web [www.jvc-europe.com](http://www.jvc-europe.com) afin d'obtenir des informations sur sa récupération.

**[Pays ne faisant pas partie de l'Union européenne]**

Si vous souhaitez éliminer ce produit, faites-le conformément à la législation nationale ou autres règles en vigueur dans votre pays pour le traitement des appareils électriques et électroniques usagés.

**Attention:**

Ce symbole n'est reconnu que dans l'Union européenne.

## Benutzerinformationen zur Entsorgung alter Geräte

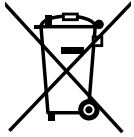
**[Europäische Union]**

Dieses Symbol zeigt an, dass das elektrische bzw. elektronische Gerät nicht als normaler Haushaltsabfall entsorgt werden soll. Stattdessen sollte das Produkt zur fachgerechten Entsorgung, Weiterverwendung und Wiederverwertung in Übereinstimmung mit der Landesgesetzgebung einer entsprechenden Sammelstelle für das Recycling elektrischer und elektronischer Geräte zugeführt werden.

Die korrekte Entsorgung dieses Produkts dient dem Umweltschutz und verhindert mögliche Schäden für die Umwelt und die menschliche Gesundheit, welche durch unsachgemäße Behandlung des Produkts auftreten können. Weitere Informationen zu Sammelstellen und dem Recycling dieses Produkts erhalten Sie bei Ihrer Gemeindeverwaltung, Ihrem örtlichen Entsorgungsunternehmen oder in dem Geschäft, in dem Sie das Produkt gekauft haben.

Für die nicht fachgerechte Entsorgung dieses Abfalls können gemäß der Landesgesetzgebung Strafen ausgesprochen werden.

**(Geschäftskunden)**

Wenn Sie dieses Produkt entsorgen möchten, besuchen Sie bitte unsere Webseite [www.jvc-europe.com](http://www.jvc-europe.com), um Informationen zur Rücknahme des Produkts zu erhalten.

**[Andere Länder außerhalb der Europäischen Union]**

Wenn Sie dieses Produkt entsorgen möchten, halten Sie sich dabei bitte an die entsprechenden Landesgesetze und andere Regelungen in Ihrem Land zur Behandlung elektrischer und elektronischer Geräte.

**Hinweis:**

Dieses Symbol ist nur in der Europäischen Union gültig.

## Informatie voor gebruikers over het weggoien van oude apparatuur

**[Europese Unie]**

Deze markering geeft aan dat de elektrische en elektronische apparatuur bij het einde van de gebruiksduur niet bij het huishoudelijk afval mag worden gegooid. Het product moet in plaats daarvan worden ingeleverd bij het relevante inzamelingspunt voor hergebruik van elektrische en elektronische apparatuur, voor juiste verwerking, terugwinning en hergebruik in overeenstemming met uw nationale wetgeving.

Door dit product naar het inzamelingspunt te brengen, werkt u mee aan het behoud van natuurlijke hulpbronnen en met het voorkomen van potentiële negatieve effecten op het milieu en de volksgezondheid, die anders veroorzaakt zouden kunnen worden door onjuiste afvalverwerking van dit product. Neem voor meer informatie over inzamelingspunten en hergebruik van dit product contact op met de gemeente in uw woonplaats, het afvalverwerkingsbedrijf of de winkel waar u het product hebt aangeschaft.

Er kunnen boetes gelden voor een onjuiste verwijdering van dit afval, in overeenstemming met de nationale wetgeving.

**(Zakelijke gebruikers)**

Bezoek als u dit product wilt weggoien onze website [www.jvc-europe.com](http://www.jvc-europe.com) voor informatie over het terugnemen van het product.

**[Landen buiten de Europese Unie]**

Wanneer u dit product wilt verwijderen, houdt u dan aan de geldende nationale wetgeving of andere regels in uw land voor de verwerking van oude elektrische en elektronische apparatuur.

**Let op:**

Dit symbool is alleen geldig in de Europese Unie.

Información para los usuarios sobre la eliminación de equipos usados



[Unión Europea]

Este símbolo indica que los aparatos eléctricos y electrónicos no deben desecharse junto con la basura doméstica al final de su vida útil. El producto deberá llevarse al punto de recogida correspondiente para el reciclaje y el tratamiento adecuado de equipos eléctricos y electrónicos de conformidad con la legislación nacional.

Si desecha el producto correctamente, estará contribuyendo a conservar los recursos naturales y a prevenir los posibles efectos negativos en el medio ambiente y en la salud de las personas que podría causar el tratamiento inadecuado del producto desechado. Para obtener más información sobre el punto de recogida y el reciclaje de este producto, póngase en contacto con su oficina municipal, su servicio de recogida de basura doméstica o la tienda en la que haya adquirido el producto.

De acuerdo con la legislación nacional, podrían aplicarse multas por la eliminación incorrecta de estos desechos.

(Empresas)

Si desea desechar este producto, visite nuestra página Web [www.jvc-europe.com](http://www.jvc-europe.com) para obtener información acerca de la retirada del producto.

[Otros países no pertenecientes a la Unión Europea]

Si desea desechar este producto, hágalo de conformidad con la legislación nacional vigente u otras normativas de su país para el tratamiento de equipos eléctricos y electrónicos usados.

Atención:

Este símbolo sólo es válido en la Unión Europea.

Informações para os Utilizadores sobre a Eliminação de Equipamento Antigo



[União Europeia]

Este símbolo indica que o equipamento eléctrico e electrónico não deve ser eliminado como um resíduo doméstico geral, no fim da respectiva vida útil. Pelo contrário, o produto deve ser entregue num ponto de recolha apropriado, para efectuar a reciclagem de equipamento eléctrico e electrónico e aplicar o tratamento, recuperação e reciclagem adequados, de acordo com a respectiva legislação nacional.

Ao eliminar este produto da forma correcta, ajudará a conservar recursos naturais e ajudará a evitar potenciais efeitos negativos no ambiente e saúde humana, que poderiam ser causados pelo tratamento residual inadequado deste produto. Para mais informações sobre o ponto de recolha e reciclagem deste produto, contacte a respectiva entidade local, o serviço de eliminação de resíduos ou a loja onde adquiriu o produto.

Caso estes resíduos não sejam correctamente eliminados, poderão ser aplicadas penalizações, em conformidade com a respectiva legislação nacional.

(utilizadores profissionais)

Se pretender eliminar este produto, visite a nossa página da web em [www.jvc-europe.com](http://www.jvc-europe.com) para obter informações sobre a devolução do produto.

[Outros países fora da União Europeia]

Se pretender eliminar este produto, faça-o de acordo com a legislação nacional aplicável ou outras regras no seu país para o tratamento de equipamento eléctrico e electrónico velho.

Atenção:

Este símbolo apenas é válido na União Europeia.

ITALIANO

Informazioni per gli utenti sullo smaltimento delle apparecchiature obsolete



[Unione Europea]

Questo simbolo indica che l'apparecchiatura elettrica ed elettronica a cui è relativo non deve essere smaltita tra i rifiuti domestici generici alla fine della sua vita utile. Il prodotto, invece, va consegnato a un punto di raccolta appropriato per il riciclaggio di apparecchiature elettriche ed elettroniche, per il trattamento, il recupero e il riciclaggio corretti, in conformità alle proprie normative nazionali.

Mediante lo smaltimento corretto di questo prodotto, si contribuirà a preservare le risorse naturali e a prevenire potenziali effetti negativi sull'ambiente e sulla salute umana che potrebbero essere provocati, altrimenti, da uno smaltimento inappropriato del prodotto. Per ulteriori informazioni sul punto di raccolta e il riciclaggio di questo prodotto, contattare la sede comunale locale, il servizio di smaltimento rifiuti domestici o il negozio in cui si è acquistato il prodotto.

L'utente è responsabile del conferimento dell'apparecchio a fine vita alle appropriate strutture di raccolta, pena le sanzioni previste dalla vigente legislazione sui rifiuti.

(Per gli utenti aziendali)

Qualora si desideri smaltire questo prodotto, visitare la nostra pagina web [www.jvc-europe.com](http://www.jvc-europe.com) per ottenere informazioni sul ritiro del prodotto.

[Per altre nazioni al di fuori dell'Unione Europea]

Qualora si desideri smaltire questo prodotto, effettuare lo smaltimento in conformità alla normativa nazionale applicabile o alle altre leggi della propria nazione relative al trattamento delle apparecchiature elettriche ed elettroniche obsolete.

Attenzione:

Questo simbolo è valido solo nell'Unione Europea.

# Verrijk uw wereld met schitterende beelden

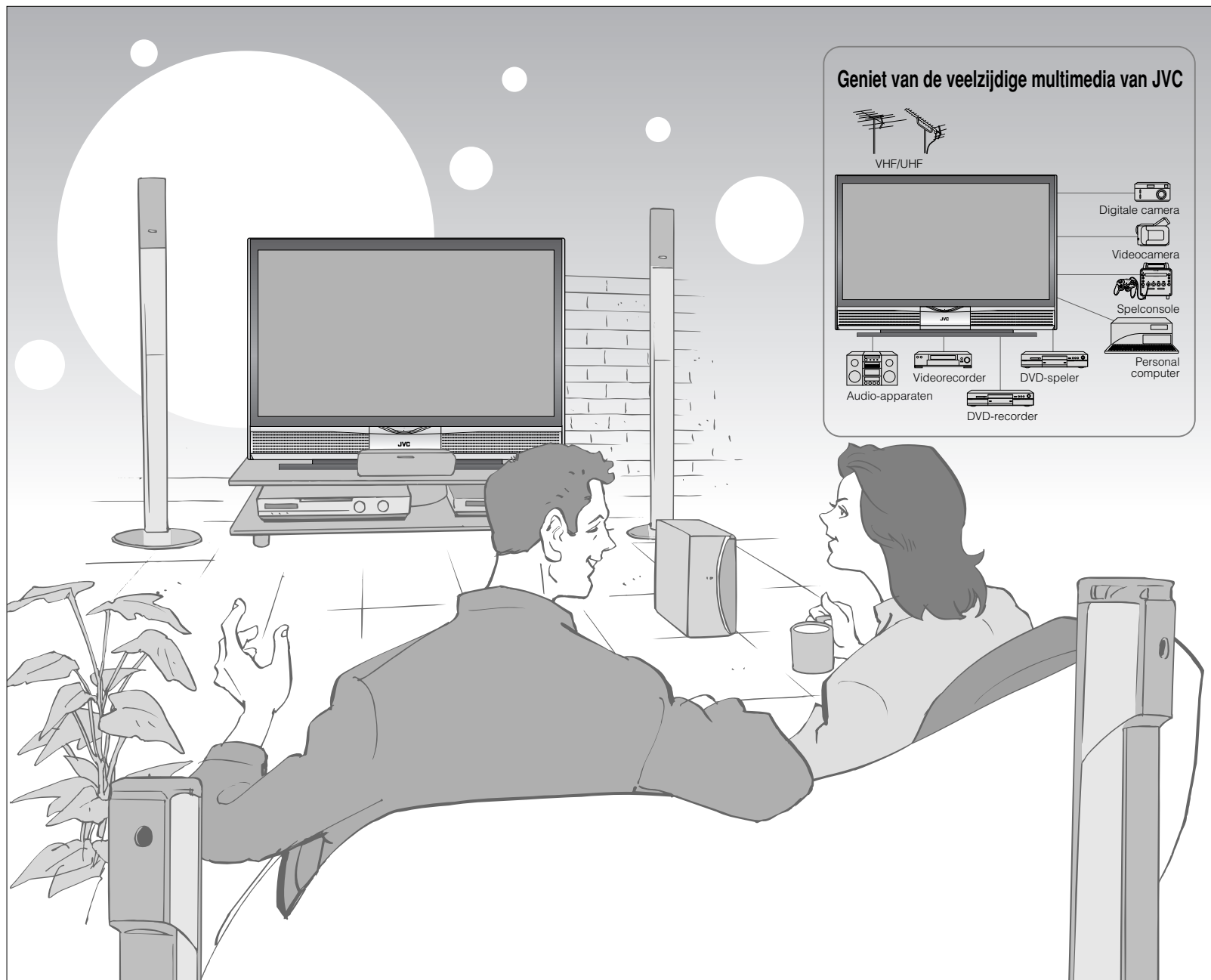

## Geniet van de veelzijdige multimedia van JVC

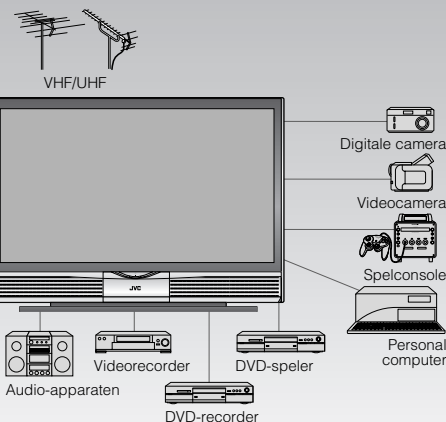

## Inhoud

### Een voor een!

- Waarschuwing ..... 2
- Voorzorgen ..... 3
- Vervangen van de lamp ..... 4

### Aan de slag

- Namen van alle onderdelen ..... 6
- Basisaansluitingen ..... 7
- Eerste instellingen ..... 8
- Kanalen bewerken ..... 9
  - Kanalen vastleggen
- Externe apparatuur aansluiten ..... 10

### Gaat u er maar voor zitten

- Genieten van uw nieuwe TV! ..... 11
  - TV / Teletext / Video / enz.
- TV kijken ..... 12
- Teletext kijken ..... 13
- Video's/ DVD's bekijken ..... 14

### De geavanceerde functies uitproberen

- Nuttige functies ..... 15
  - Uw favoriete kanalen vastleggen
  - Kijken en zoeken in de mozaïekbeeld-instelling
  - Sleep timer / Kinderslot

### Zoals u het wilt

- Uw TV aanpassen ..... 17
- Geavanceerde beeldafstelling ..... 18
  - Ruis verminderen / Kijken naar een natuurlijker beeld
  - De beeldverhouding, enz. instellen.

### Als er problemen zijn

- Verhelpen van storingen ..... 19
- Technische informatie ..... 21
- CH/CC-lijst ..... 21
- Specificaties ..... 22

# Waarschuwing

Volg de onderstaande richtlijnen a.u.b.

## Steek nooit voorwerpen door de openingen in de behuizing!

- Dit kan een dodelijke elektrische schok veroorzaken. Neem maatregelen wanneer kinderen in de buurt zijn.



## Nooit iets op de TV plaatsen!

- Vloeistoffen, open vuur, kleding, papier enz. die op de TV worden geplaatst, kunnen brand veroorzaken.



## Nooit blootstellen aan regen of vocht!

- Om brand of een elektrische schok te voorkomen, mogen nooit vloeistoffen het apparaat binnendringen.



## Voorkom dat de TV valt!

- Leun niet op de TV en voorkom dat kinderen eraan gaan hangen. Er bestaat het risico dat de tv valt en letsel veroorzaakt.

## Nooit een netsnoer doorsnijden of beschadigen!

- Wanneer de netsnoerstekker niet de juiste vorm heeft of het netsnoer niet lang genoeg is, gebruikt u een geschikte stekkeradapter of een geschikt verlengsnoer. (Vraag het uw handelaar.)

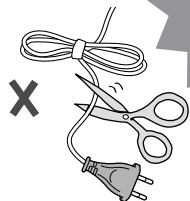

## Volg deze handleiding met betrekking tot het instellen!

- Uitsluitend aansluiten op een stopcontact met 220-240 V, 50Hz wisselspanning.

## Probeer nooit de TV zelf te repareren!

→ Wanneer het probleem niet kan worden opgelost in "Verhelpen van storingen" (pag. 19), trek dan de stekker uit het stopcontact en neem contact op met uw handelaar.

## Wanneer de TV beschadigd is of vreemd reageert, dient u deze onmiddellijk uit te schakelen!

→ Trek de stekker uit het stopcontact en neem contact op met uw handelaar.

## Houd de TV dusdanig dat er geen krassen op het beeldscherm komen!

- Raak het scherm niet aan wanneer u de TV draagt.

## Houd niet de randen van het scherm vast bij het verplaatsen van de TV!

- Het frame van het scherm zou anders los kunnen raken en de TV vallen. Houd de TV zoals hier rechts afgebeeld vast.

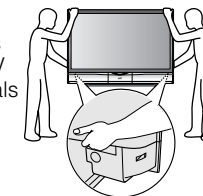

## Verwijder de stekker uit het stopcontact wanneer u het huis verlaat!

- De aan/uit-knoppen op de afstandsbediening en het TV-apparaat kunnen de TV nooit volledig uitschakelen. (Zorg voor geschikte regelingen voor mensen die aan gebonden zijn.)
- Controleer dat het toestel goed is afgekoeld (pag. 3) alvorens de stekker van het netsnoer uit het stopcontact te trekken.

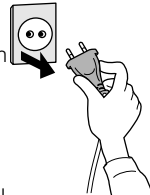

## Zorg dat er voldoende ruimte is voor het insteken en uittrekken van de stekker van het netsnoer is!

## Plaats de TV zo dichtbij als mogelijk bij het stopcontact

- De stroomtoevoer naar deze TV wordt volledig in- en uitgeschakeld door de stekker respectievelijk in het stopcontact te steken en eruit te trekken.

## Zorg dat er voldoende vrije ruimte is voor de ventilatie

→ "Installatievereisten" (pag. 7)

## Nooit het achterpaneel verwijderen!

- Dit kan een elektrische schok veroorzaken.

## Dek nooit de ventilatiesleuven af!

- Dit kan oververhitting of een brand veroorzaken.

## Wees voorzichtig met het scherm!

- Gebruik een zachte, droge doek om te reinigen.

## Luister nooit met een hoofdtelefoon naar een hoog volume!

- Dit kan uw gehoor beschadigen.

## Volg de instructies op bladzijde I of II voor het weggooien van de TV



■ Voor meer details over installatie, gebruik en veiligheid → Vraag het uw handelaar.

# Voorzorgen

Volg de onderstaande richtlijnen a.u.b.

Deze TV gebruikt een lamp voor het projecteren van het beeld op het scherm. Een verkeerd gebruik of verkeerde bediening kan de levensduur van de lamp verkorten of een onjuist functioneren veroorzaken. Lees alle hieronder geschreven aanwijzingen goed door alvorens de TV in gebruik te nemen.

## Deze TV heeft een ventilator voor het afkoelen van de lamp

- Indien de lamp heet wordt, zal de ventilator krachtiger werken voor het afkoelen van de lamp. U hoort in dat geval wat meer lawaai van de ventilator. Dit duidt niet op een defect.

## Plaats de TV niet te dicht bij een muur met behang of gordijn

- De warme lucht van de uitlaatkanalen zou anders het behang, etc. kunnen verkleuren.

## Zorg dat er geen kinderen of huisdieren bij de uitlaatkanalen zijn

- Langdurige blootstelling aan de warme lucht van de uitlaatkanalen kan lichte brandwonden veroorzaken.

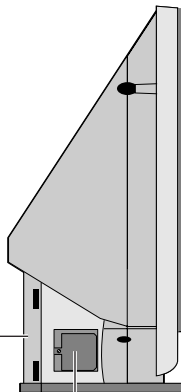

## De lamp heeft een beperkte levensduur

- Indien de lamp is doorgebrand, moet u de lamp vervangen; er kunnen anders namelijk geen beelden worden getoond. Voor details → "Vervangen van de lamp" (pag. 4, 5)

## Volg de aanwijzingen van "Vervangen van de lamp" (pag. 4) op voor het vervangen van de lamp.

- Behandel de lamp voorzichtig en juist; u zou anders namelijk brandwonden of een elektrische schok op kunnen lopen. Daarbij wordt de levensduur van de lamp verkort of functioneert de TV niet juist indien de lamp niet juist wordt behandeld.

## Open de lamp afdekking niet, uitgezonderd wanneer u de lamp moet vervangen

■ Het verwijderen van de afdekking van de lamp is gevaarlijk omdat...

- De lamp tijdens gebruik zeer heet wordt en anders brandwonden kan veroorzaken.
- U een elektrische schok zou kunnen krijgen wanneer metalen gedeeltes van de lamp worden aangeraakt.
- Er ultraviolette stralen van de lamp worden uitgestraald.

## Vervang de lamp beslist niet direct na gebruik

- De lamp wordt zeer heet tijdens gebruik en kan brandwonden veroorzaken indien deze niet eerst is afgekoeld.

## Raak het glas van de lamp niet aan

- Vuil, vet of vingerafdrukken kunnen de lamp doen barsten.

## De TV wordt opgewarmd zodra de stroom wordt ingeschakeld

- Na het inschakelen van de TV wordt slechts een vaag beeld getoond. De lamp moet gedurende ongeveer een minuut eerst worden opgewarmd. Nadat de lamp eenmaal warm is, ziet u het beeld met de normale helderheid.
- Tijdens het opwarmen knippert de LAMP indicator iedere 2 seconden.

## U kunt de TV niet uitschakelen terwijl de LAMP indicator knippert.

## De TV wordt afgekoeld wanneer u de stroom uitschakelt

- Na het uitschakelen van de TV verdwijnt het beeld geleidelijk. Nadat het scherm eenmaal donker is, wordt de TV gedurende ongeveer 90 seconden afgekoeld.
- Tijdens het afkoelen knippert de LAMP indicator iedere 3 seconden.
- Trek de stekker niet uit het stopcontact terwijl de lamp wordt afgekoeld. U zou anders namelijk de interne circuits kunnen beschadigen en de lamp wordt mogelijk oververhit met een kortere levensduur van de lamp als gevolg.

## U kunt de TV niet inschakelen terwijl de LAMP indicator knippert.

## Condensvorming op de lamp en het scherm

- Wanneer u de verwarming aanzet of de TV van een koude ruimte naar een warme kamer verplaatst, wordt er mogelijk condens op de lamp en het scherm gevormd. Indien de TV wordt gebruikt met condens op de lamp en het scherm, zal het beeld vervormd lijken en de binnenkant van het scherm mogelijk vuil worden. Wacht met gebruik van de TV totdat de condens geheel is verdampt.

## Schakel de stroom niet herhaaldelijk binnen een korte periode in en uit

- De TV en de lamp worden anders namelijk overbelast met een onjuist functioneren en verkorte levensduur van de lamp tot gevolg.

## Laat de TV niet achtereenvolgend gedurende meer dan 24 uren ingeschakeld

- De levensduur van de lamp wordt anders namelijk korter.

## Projecteer niet langdurig een stilbeeld

- Vanwege de ILA-karakteristieken van het scherm, blijven anders namelijk gedeeltes van het stilbeeld op het scherm achter. (Het beeld zal na verloop van tijd verdwijnen.)

■ Voor meer details over installatie, gebruik en veiligheid → Vraag het uw handelaar.



# Vervangen van de lamp

Lees alle aanwijzingen goed door alvorens de lamp te vervangen.

Deze TV gebruikt een lamp voor het projecteren van beelden op het scherm. U moet de lamp vervangen indien deze is doorgebrand of het beeld aanzienlijk donkerder wordt. Lees alle aanwijzingen goed door alvorens de lamp te vervangen.

■ Indien u twijfelt over het vervangen van de lamp → Vraag het uw handelaar.

## Vorbereiding

Zorg dat u de set voor het vervangen van de lamp heeft.

- Raadpleeg de plaats van aankoop voor de aanschaf van de set voor het vervangen van de lamp.

**Gebruik uitsluitend de gespecificeerde set voor het vervangen van de lamp!**

Deze lamp is uitsluitend voor gebruik met een JVC TV. Het gebruik van de lamp met een andere TV of product, kan een onjuist functioneren of beschadiging van de lamp en/of de TV veroorzaken.

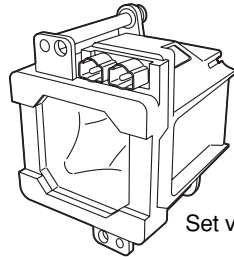

Set voor vervangen van de lamp:  
TS-CL110E  
• Hoge-druk 110 V kwiklamp

Indien de levensduur van de lamp bijna over is...

- De volgende mededeling verschijnt op het scherm.

LAMP MOET WORDEN VERVANGEN.  
GELIEVE DE HANDLEIDING TE RAAD-  
PLEGEN VOOR VERDERE INSTRUCTIES

NA HET VERVANGEN VAN DE LAMP,  
GELIEVE DE TIMER TE RESETTEN  
IN HET TV MENU

DRUK OP OK ALS U DEZE MELDING  
NIET MEER WENST TE ZIEN

■ Verwijderen van de mededeling



Wanneer de lamp ongeveer 6500 uren is gebruikt, zal deze mededeling iedere keer bij het inschakelen van de TV op het scherm verschijnen.

■ Mogelijke oorzaken van een verkorte levensduur van de lamp

- Veelvuldig in- en uitschakelen van de TV binnen een korte periode.
- De TV langer dan 24 uren achtereenvolgend ingeschakeld laten.

1 Schakel de TV uit



Wacht totdat de  
LAMP indicator  
stopt te knipperen

Trek de stekker uit het  
stopcontact

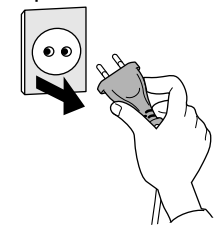

2 Wacht tenminste 1 uur totdat de lamp geheel is afgekoeld

3 Verwijder de lampeenheid

**Vervang de lamp niet voordat deze geheel is afgekoeld!**

De lamp wordt zeer heet tijdens gebruik en kan anders brandwonden veroorzaken. Wacht na het uitschakelen van de TV tenminste 1 uur.

**Probeer de lamp niet te vervangen terwijl de stekker nog in het stopcontact is gestoken!**

Het vervangen van de lamp met de stekker nog in het stopcontact gestoken, kan een zware elektrische schok geven.

1 Verwijder de lampafdekking

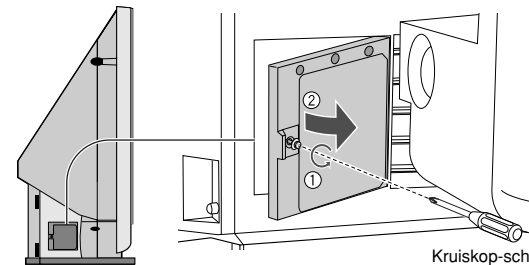

**RAAK DE LAMP NIET AAN** indien de lamp nog warmte afgeeft!

Kruiskop-schroevendraaier  
(Philips schroevendraaier)

2 Verwijder de lampeenheid

Draai los

Verwijder

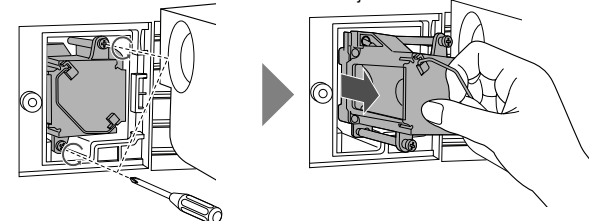

**Laat de lamp niet vallen!**

## 4 Plaats de NIEUWE lampeenheid

1 Pak uit

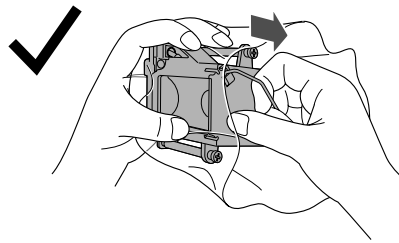

**Laat de lamp niet vallen!**  
**Stel de lamp niet aan schokken onderhevig!**

De lamp kan anders namelijk breken en letsel veroorzaken.



**Raak het glas van de lamp niet aan!**

Vet of vingerafdrukken op de lamp veroorzaken onregelmatigheden qua temperatuur wanneer de lamp warm wordt waardoor de lamp zou kunnen barsten.

2 Steek in

- Controleer dat de lamp goed in de behuizing is geplaatst.

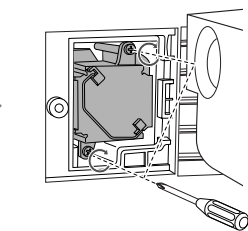
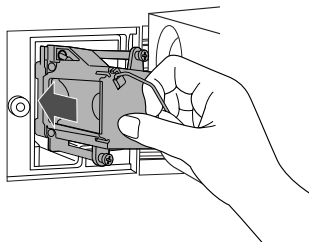

Draai weer vast

3 Plaats de lampafdekking weer terug.

- Draai de schroef weer vast.

## 5 Steek de stekker in het stopcontact

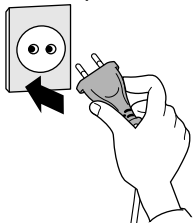

Schakel de TV in

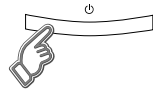

- De TV kan niet worden ingeschakeld indien de lamp niet goed is geplaatst (de lamp zit bijvoorbeeld niet goed in de behuizing). U moet in dat geval de lamp opnieuw en juist plaatsen.

## 6 Stel de lamptimer terug



1 Geef de menubalk weer



2 Selecteer "INSTELLING"

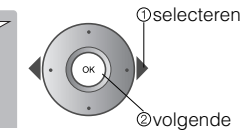
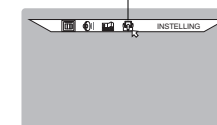

3

Selecteer "RESET TIMER LAMP"

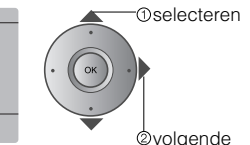
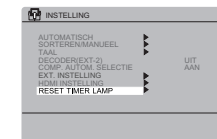

4

Beëindigen

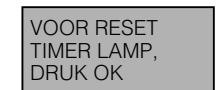

## 7 Het vervangen van de lamp is nu klaar!

**Gooi de oude lamp niet met het normale huisvuil weg!**

De lamp bevat een kleine hoeveelheid kwik. Raadpleeg de lokale, relevante instantie of de plaats van aankoop voor het juist weggooien van de oude lamp.

Gooi de lamp op dezelfde manier als neonlampen weg.

- Indien het aan/uit-lampje en de LAMP indicator snel knipperen na het inschakelen van de TV  
→ "Lamp" (pag. 20)



# Namen van alle onderdelen

### Voorpaneel

**Aan / Uit**

**LAMP indicator**

- Indien de LAMP indicator knippert
  - ➔ "Meer over de LAMP indicator" (hieronder)

**Aan/Uit-lampje**  
 AAN: Opgelicht (Blauw)  
 UIT: Gedoofd

- Veranderen van de helderheid van het aan/uit-lampje
  - ➔ "BELICHTING" (pag. 17)

### Linkerzijpaneel

- Schakelen tussen TV / AV-apparaten
- OSD-menu weergeven / instellen
- Kanaal / pagina wijzigen
- Volume
- Naar hoofdtelefoon (pag. 10)
- S-video-ingangsaansluiting (EXT-5)
- Video-ingangsaansluiting (EXT-5)
- Audio-ingangsaansluitingen (EXT-5)

● De aansluitingen aan de achterzijde van de TV aansluiten ➔ "Externe apparatuur aansluiten" (pag. 10)

**Meer over de LAMP indicator**

**Accessoires controleren**

De LAMP indicator knippert als volgt:

- De LAMP indicator knippert gedurende ongeveer 1 minuut iedere 2 seconden wanneer de TV wordt ingeschakeld.
  - ➔ De lamp wordt nu opgewarmd. De TV kan nu niet worden uitgeschakeld.
- De LAMP indicator knippert oranje gedurende ongeveer 90 seconden iedere 3 seconden na het uitschakelen van de TV.
  - ➔ De lamp wordt afgekoeld. De TV kan nu niet worden ingeschakeld.
- Indien de LAMP indicator snel knippert
  - ➔ "Lamp" (pag. 20)

**Afstandsbediening**  
(RM-C1811H)

**Batterijen, type AA/R6**  
(Ter controle van de werking van de TV)

- Dempen
- Kanaalinformatie (pag. 12)
- Terug naar TV
- Naar menu (pag. 17)
- Instellingen in menu's selecteren en bevestigen
- Naar het vorige kanaal
- Naar teletekst (pag. 13)
- Volume
- Kanaal / pagina wijzigen
- Aan / Uit
- Schakelen tussen Videorecorder / TV / DVD (pag. 14)
- Kanaal / pagina wijzigen
- Video, enz. kijken (pag. 14)
- Naar teletekst (pag. 13)
- Volume
- Kanaal / pagina wijzigen

**Voor het kijken naar TV / Video**  
 De beeldverhouding wijzigen (pag. 12)

3D-SOUND (pag. 12)

ZOOM

Een opname van het scherm maken (pag. 12)

In mozaïekbeeld-instelling kijken (pag. 15)

**Voor het lezen van teletekst (pag. 13)**

**Batterijen plaatsen**  
 Gebruik twee drogecelbatterijen, type AA/R6. Plaats de batterijen eerst met de minpool waarbij u ervoor zorgt dat ⊖ en ⊕ polariteiten correct zijn.

Gebruikte batterijen:  
 (NL) Niet weggooien, maar inleveren als KCA.

**Voor het lezen van teletekst (pag. 13)**  
 Huidige pagina vasthouden

Pagina's markeren

Verborgen pagina's weergeven

Tekst vergroten

Snel schakelen tussen teletekst en TV

Naar indexpagina

**Tijdens het TV-kijken (pag. 12)**

**Tijdens gebruik van een JVC-videorecorder of DVD-speler (pag. 14)**

6

Download from Www.Somanuals.com. All Manuals Search And Download.

# Basisaansluitingen

Lees zorgvuldig de gebruikershandleiding van elk apparaat voordat u deze aansluit. Er moet een antenne worden aangesloten om TV te kunnen kijken.

■ **Aansluiten op andere apparaten** → "Externe apparatuur aansluiten" (pag. 10)

## Antenne aansluiten

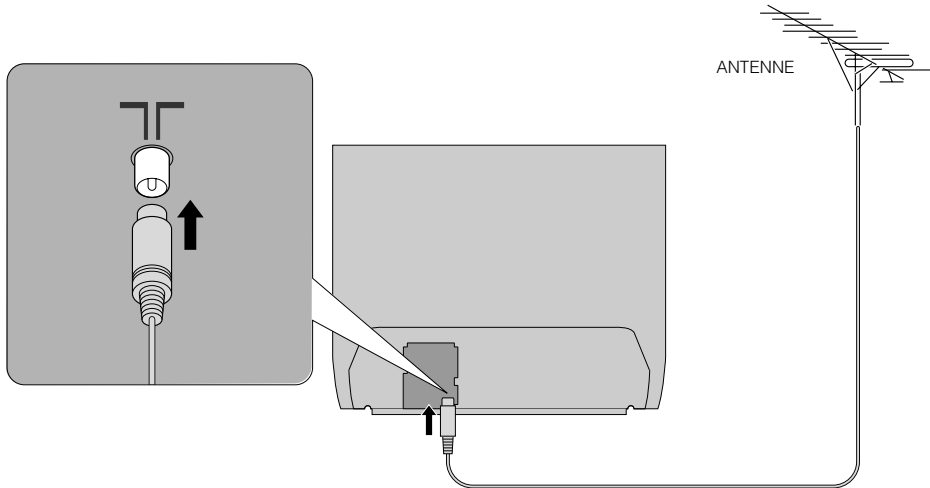

- Nadat alle aansluitingen zijn gemaakt, steekt u de stekker in het stopcontact.

## Ga voorzichtig te werk tijdens het installeren

### ■ Voedingsvereisten

- Het netsnoer alleen aansluiten op een stopcontact met 220-240 V, 50Hz wisselspanning.

### ■ Installatievereisten

- Om oververhitting te voorkomen, dient u ervoor te zorgen dat het apparaat over voldoende ruimte beschikt.

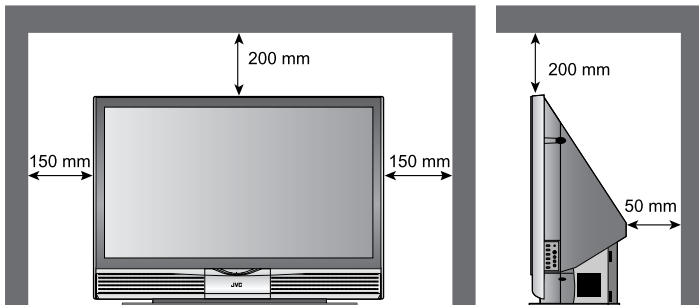

**Plaats de TV niet te dicht bij een muur met behang of gordijn**

- De warme lucht van de uitlaatkanalen zou anders het behang, etc. kunnen verkleuren.

**Zorg dat er geen kinderen of huisdieren bij de uitlaatkanalen zijn**

- Langdurige blootstelling aan de warme lucht van de uitlaatkanalen kan lichte brandwonden veroorzaken.

## Een video/DVD-recorder aansluiten

- Sluit een T-V LINK-compatibel opnameapparaat aan op EXT-2.
- T-V LINK → "Wat is T-V LINK?" (pag. 8)

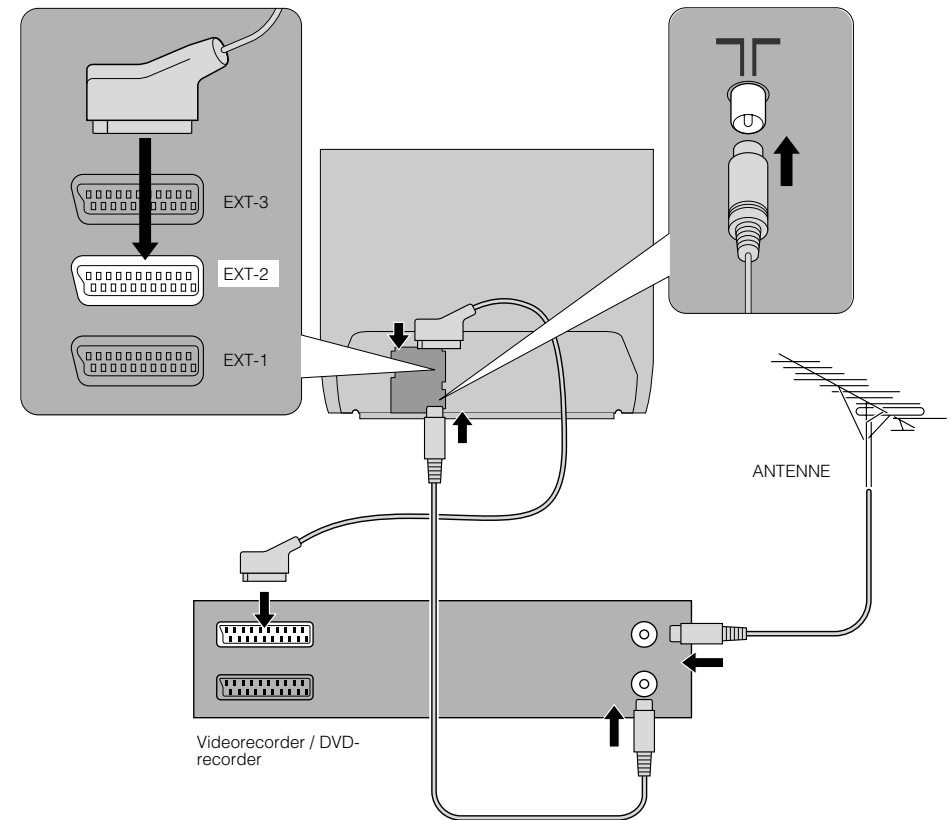

- Nadat alle aansluitingen zijn gemaakt, steekt u de stekker in het stopcontact.

# Eerste instellingen

Stel de menutaal en de installatielocatie in en leg automatisch de TV-kanalen vast. Deze kanalen kunnen later worden bewerkt in "Kanalen bewerken" (pag. 9). (Kanaalgegevens op de tv kunnen naar een aangesloten opnameapparaat worden gestuurd dat compatibel is met T-V LINK).

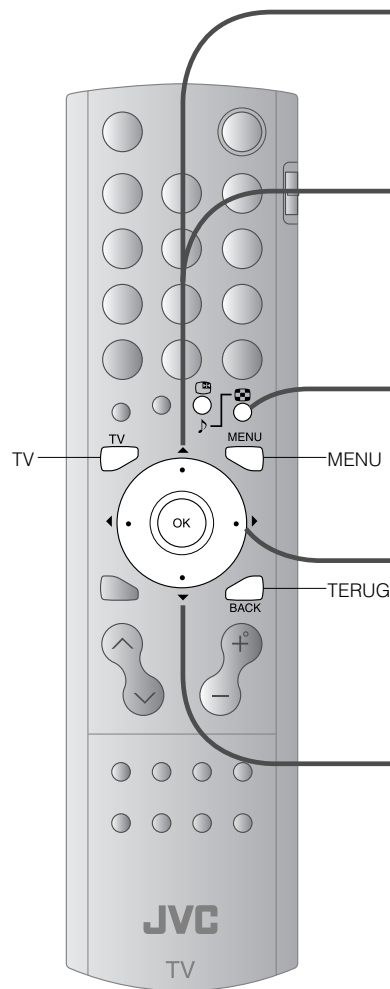
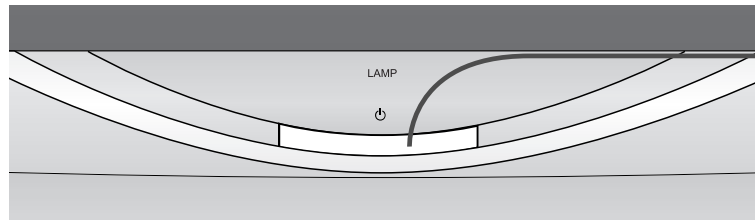

1

## Beginnen



- Wordt alleen tijdens de eerste keer inschakelen getoond.
- De aan/uit-knop op de afstandsbediening kan ook worden gebruikt.

2

## Een taal selecteren

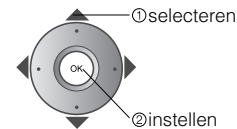
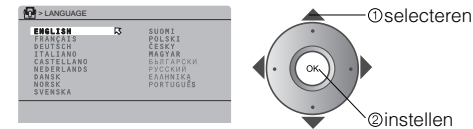

3

## Het land selecteren waar de tv wordt gebruikt

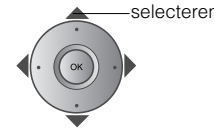
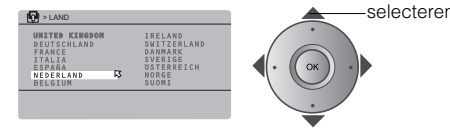

- Voor de volgende pagina → (Geel)

4

## Automatisch vastleggen van kanalen

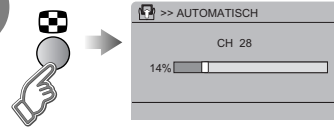

- Wanneer "ACI START" verschijnt, selecteert en start u de instellingen. (Hiermee worden de kabeltelevisiekanalen ingesteld.)
- ➔ "Wat is ACI (Automatic Channel Installation)?" (pag. 21)

5

## Controleren welke kanalen zijn vastgelegd

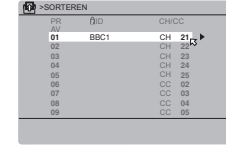

- Kanalen bewerken
- ➔ 4 in "Kanalen bewerken" (pag. 9)

## ■ Bevestigen



6

## Afsluiten

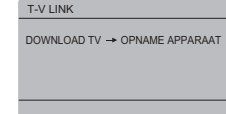

## ■ Bij gebruik van T-V LINK



- Wanneer "FUNCTIE NIET BESCHIKBAAR" verschijnt:
- ➔ Is het T-V LINK-compatibele apparaat aangesloten op EXT-2?
- ➔ Is het apparaat ingeschakeld?

## ■ Bij geen gebruik van T-V LINK

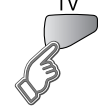

- Naar het vorige scherm → BACK
- Afsluiten → TV
- Wanneer het "JVC"-logo niet verschijnt of wanneer u later wijzigingen wilt maken
- ➔ "TAAL" en "AUTOMATISCH" (pag. 17)

**Wat is "T-V LINK"?**  
De TV op een T-V LINK-compatibel apparaat aansluiten, biedt de volgende mogelijkheden:

- Kanalen op de tv worden direct in het apparaat vastgelegd.
- De functie "DIRECT OPNAME" kan worden gebruikt.
- ➔ "Technische informatie" (pag. 21)

**T-V LINK-varianties**  
"T-V LINK" (JVC) "Q-LINK" (Panasonic) "Megalogic" (Grundig) "Data Logic" (Metz) "SMARTLINK" (Sony) "Easy Link" (Philips)

- Na het inschakelen van de TV duurt het ongeveer 1 minuut eer het beeld met de normale helderheid wordt getoond.
- Na het uitschakelen van de TV duurt het ongeveer 5 seconden eer het scherm geheel donker is. Daarna wordt de lamp gedurende ongeveer 90 seconden afgekoeld.
- ➔ "Meer over de LAMP indicator" (pag. 6)

# Kanalen bewerken

Bewerk de kanalen die zijn vastgelegd met "AUTOMATISCH" in "Eerste instellingen" (pag. 8).

Wanneer u van "Eerste instellingen" (pag. 8) komt, gaat u naar 4.



- 1 Geef de menubalk weer MENU
- 2 Selecteer "INSTELLING"
  - 1 selecteren
  - 2 volgende
- 3 Selecteer "SORTEREN / MANUEEL"
  - 1 selecteren
  - 2 volgende
- 4 Selecteer een rij
  - selecteren
- 5 Bewerken
  - BACK
- 6 Bevestig de instellingen
  - MENU
- 7 Beëindigen
  - Bij gebruik van T-V LINK
    - Wanneer "FUNCTIE NIET BESCHIKBAAR" verschijnt:
        - ➔ Is het T-V LINK-compatibele apparaat aangesloten op EXT-2?
        - ➔ Is het apparaat ingeschakeld?
      - T-V LINK ➔ (pag. 8)
    - Bij geen gebruik van T-V LINK

**Positie van een kanaal verplaatsen**

VERPL.

1 Beginnen 2 Selecteer een bestemming 3 Beëindigen

uitnemen selecteren invoegen

---

**Een kanaalnaam bewerken**

ID

1 Beginnen 2 Voer een kanaalnaam in

ZOOM voor het eerste teken in

1 selecteren 2 instellen

Voor het selecteren van een vooraf ingestelde naam uit de ID LIJST

Voor het handmatig benoemen van een kanaal

1 invoeren 2 volgende kolom 3 instellen

---

**Een kanaal invoegen**

INVOEGEN

1 Beginnen 2 Selecteer een CH/CC 3 Voer een nummer in 4 Instellen

1 selecteren 2 instellen

● CH/CC-lijst ➔ (pag. 21)

1 2 3 4 5 6 7 8 9

● Ontvangt het verzendingsignaal.

---

**Een kanaal wissen**

UITWISSEN

1 Wissen

---

**Een nieuw kanaal vastleggen**

MANUEEL

1 Beginnen 2 Kanalen zoeken starten

Uit hoge frequenties ZOOM of Uit lage frequenties

1 selecteren 2 instellen

● Automatisch zoeken begint en de eerstvolgende frequentie wordt geïmporteerd.

➔ Herhaal de vorige stappen tot het gewenste kanaal wordt weergegeven

3 Instellen

● Adjust

● Fijnafstelling van het beeld ➔ / ➔

● Fijnafstelling van het geluid ➔ ➔

selecteren een systeem

# Externe apparatuur aansluiten

Videorecorder / DVD / andere apparaten

U kunt een grote verscheidenheid aan apparaten aansluiten op de achterzijde van de TV.  
Lees de gebruikershandleiding van elk apparaat voordat u deze aansluit. (Aansluitkabels worden niet bij de TV geleverd.)

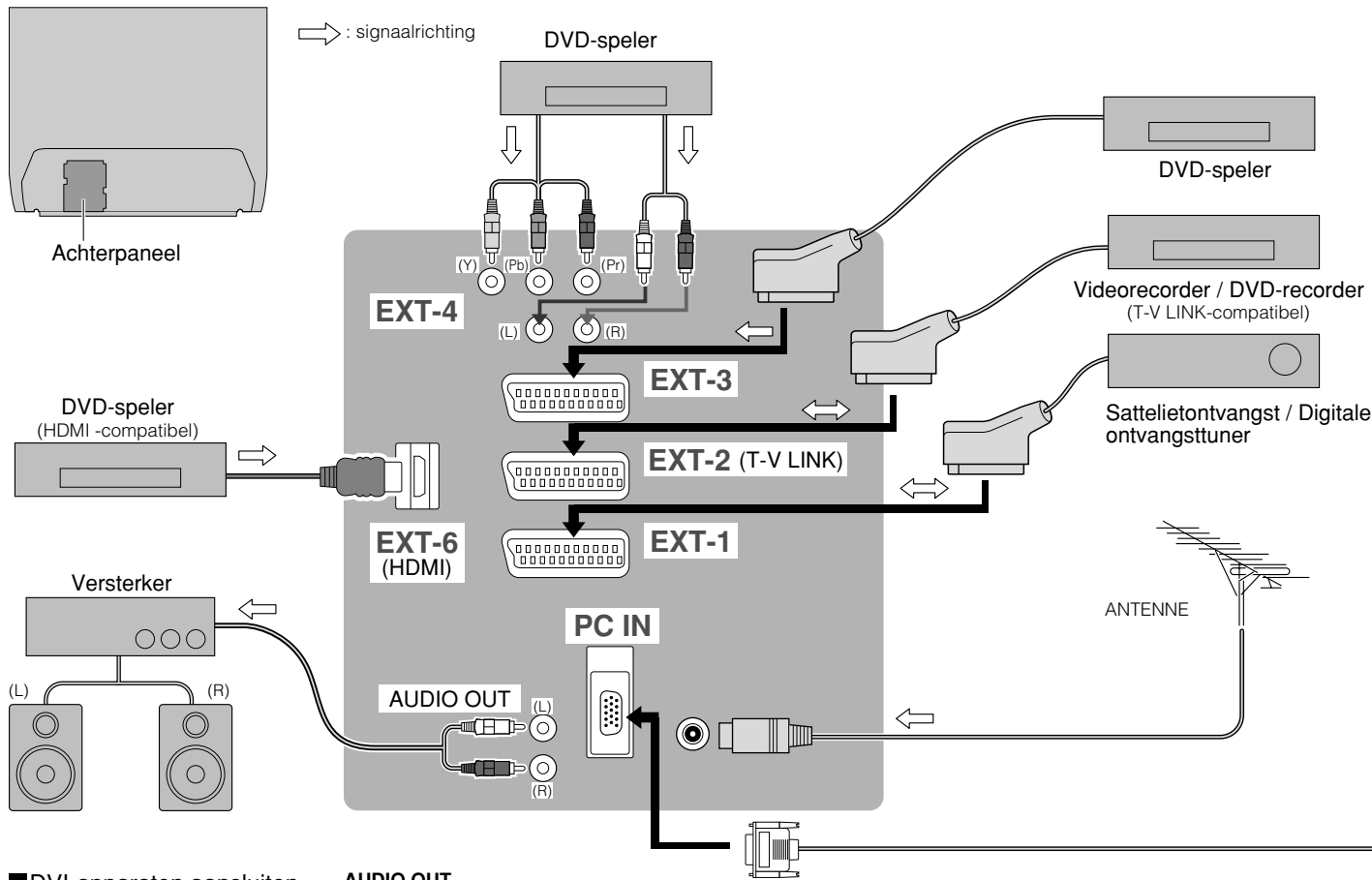

## Hoofdtelefoon met stekker

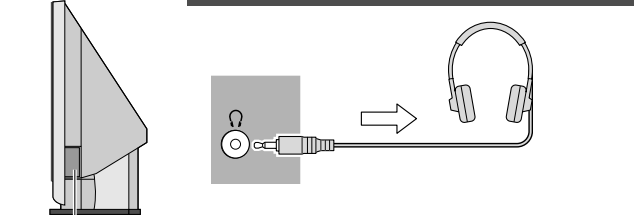

## Spelconsole Videocamera

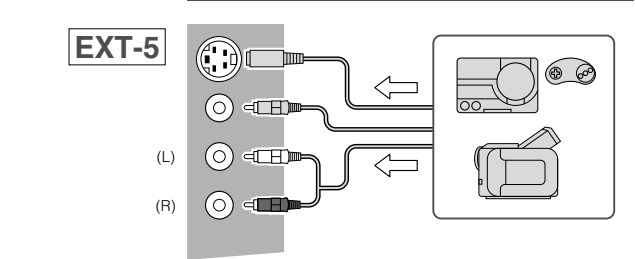

## Aansluiten van een PC

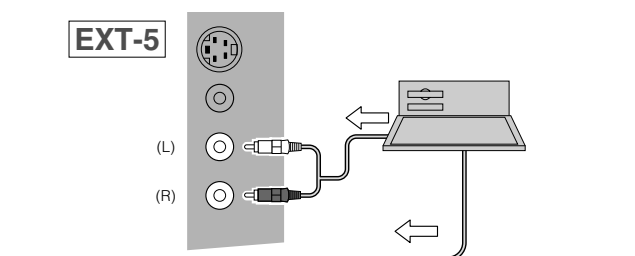

● Controleer de compatibiliteit van de pc  
➔ "Technische informatie" (pag. 21)

- DVI-apparaten aansluiten ➔ (pag. 21)
- T-V LINK ➔ (pag. 8)

**AUDIO OUT**  
Naar de tv luisteren via externe luidsprekers

<b>Uitgang</b> ↑
· Geluid L / R

### EXT-1 Video's kijken

Uitgang ↑	Ingang ↓
· Composite-sig-naal	· Composite-sig-naal / RGB / S-VIDEO
· Geluid L / R	· Geluid L / R

● Gebruik S-VIDEO ➔ "S-IN" (pag. 14)

### EXT-2 Video's kopiëren met behulp van T-V LINK

Uitgang ↑	Ingang ↓
· Composite-sig-naal	· Composite-sig-naal / RGB / S-VIDEO
· Geluid L / R	· Geluid L / R
· T-V LINK	

- Gebruik S-VIDEO ➔ "S-IN" (pag. 14)
- Kopieerbronnen selecteren ➔ "COPIEREN" (pag. 14)
- Een decoder aansluiten ➔ "DECODER (EXT-2)" (pag. 17)

### EXT-3 Video's kijken

Uitgang ↑	Ingang ↓
	· Composite-sig-naal
	· Geluid L / R

### EXT-4 DVD's bekijken

Uitgang ↑	Ingang ↓
	· Component-sig-naal (pag. 22)
	· Geluid L / R

● COMP. AUTOM. SELECTIE ➔ (pag. 17)

### EXT-5 Video's kijken

Uitgang ↑	Ingang ↓
	· Composite-sig-naal / S-VIDEO
	· Geluid L / R

● Gebruik S-VIDEO ➔ "S-IN" (pag. 14)

### EXT-6 HDMI-apparaten aansluiten

Uitgang ↑	Ingang ↓
	· HDMI-sig-naal (pag. 22)

● HDMI INSTELLING ➔ (pag. 17)

# Genieten van uw nieuwe TV!

PAGINA  
**12**

## TV kijken

- Kanaalinformatie bekijken
- De beeldverhouding wijzigen
- Genieten van 3D-SOUND
- Een opname maken

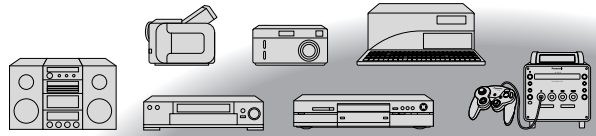
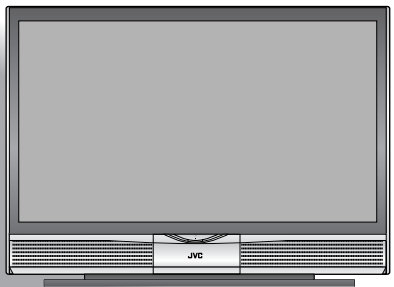
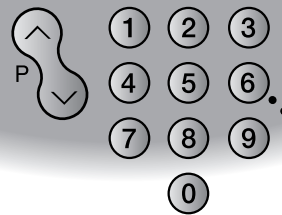

PAGINA  
**14**

## Video's/ DVD's bekijken

- Video van hoge kwaliteit (S-VIDEO) bekijken
- Aangesloten apparaten benoemen
- Video's kopiëren



PAGINA  
**17**

## Uw TV aanpassen

- Het beeld instellen
- Het geluid instellen

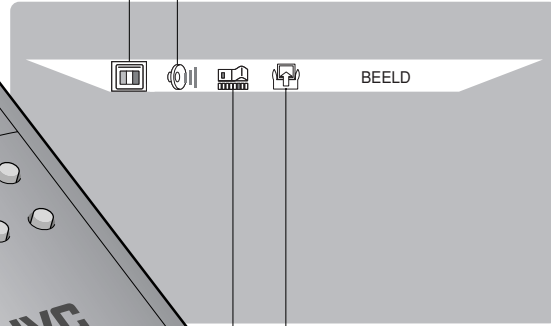

■ Basisinstellingen  
(kanaalinstellingen, enz.)

■ Geavanceerde instellingen  
(sleep timer / kinderslot, enz.)

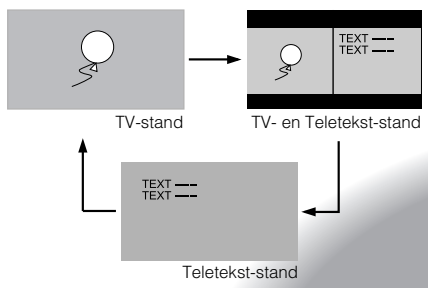

PAGINA  
**13**

## Teletekst kijken

- Tekst vergroten
- Naar de indexpagina
- Huidige pagina vasthouden
- Snel schakelen tussen Teletekst en TV
- Uw favoriete pagina's markeren

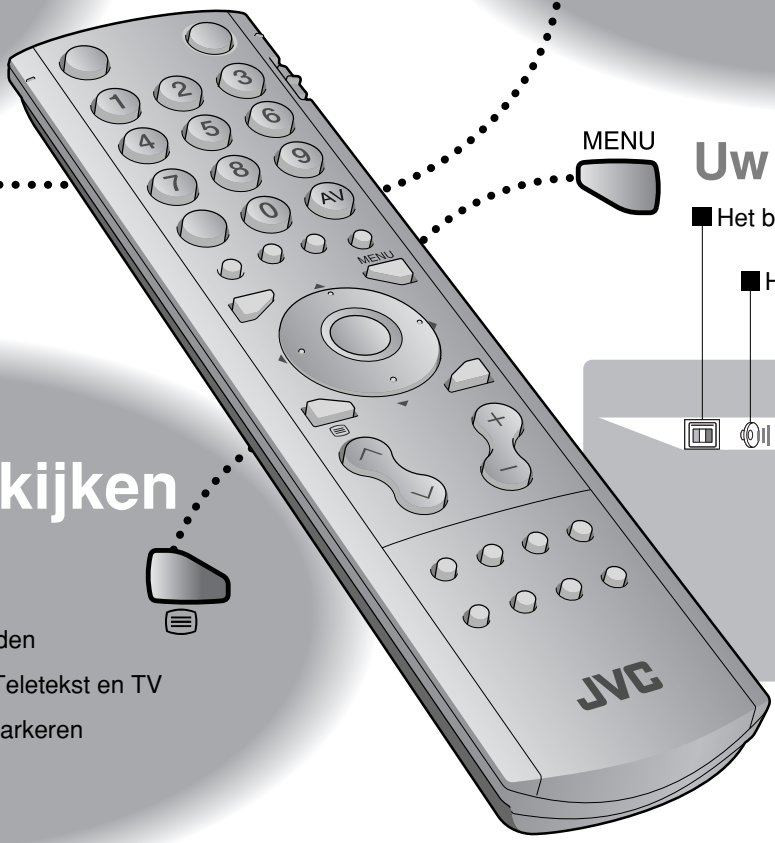





# Teletekst kijken

Deze TV kan TV-uitzendingen en Teletekst op hetzelfde kanaal in twee vensters weergeven.

**1** Tijdens het tv-kijken

**2** Voer een Teletekst-pagina in

0 1 2 3  
4 5 6  
7 8 9

■ Een pagina hoger of lager selecteren

omhoog  
omlaag

■ Subpagina's bekijken

naar een subpagina

### Uw favoriete pagina markeren

**LIJSTMODUS**

- Uw favorietenlijst weergeven (ROOD) (GROEN) (GEEL) (BLAUW)  
F.T./L
- Kies een gekleurde toets om uw pagina aan toe te wijzen  
ZOOM
- Voer het nummer in van de pagina die moet worden opgeslagen
- Opslaan

■ Uw favoriete pagina oproepen → Druk op de gekleurde toets als in stap 2

**Huidige pagina vasthouden**  
VASTHOUDEN  
■ Loslaten → Druk opnieuw op

**Verborgen pagina's weergeven**  
REVEAL  
1 + 2 =  
2 x 3 =

**Tekst vergroten**  
GROOTTE  
De grootte van de weergegeven tekst verdubbelen

**Naar de indexpagina**  
INDEX  
Terugkeren naar pagina "100" of een voorheen toegewezen pagina

**Schakel kortstondig over van Teletekst naar TV**  
ANNULEREN  
Laat de huidige pagina open, terwijl u overschakelt om TV te kijken

● Handig tijdens het zoeken van een pagina.

# Video's/ DVD's bekijken

**1** De videobron selecteren

Bijv. voor EXT-1

**2** Bedien het aangesloten apparaat en speel een video af

\*1 : Verschijnt alleen wanneer AV aan een kanaal is toegewezen.

## Videorecorders en andere apparaten van JVC bedienen

**1** DVD-spelers  
Videorecorders en DVD-recorders

**2** Het apparaat inschakelen

**3** Een kanaal (Videorecorder-stand) selecteren

De videorecorder (DVD) bedienen

Naar TV

Terugspoelen / Afspelen / Versneld vooruit

Stop / Pauze

Startmenu DVD opnemen / weergeven

Een hoofdstuk (DVD-stand) selecteren

● Een aantal JVC-modellen kan niet met deze afstandsbediening worden bediend.

## Geavanceerde functies

**1** De menubalk weergeven

**2** Selecteer "INSTELLING"

Selecteer "EXT. INSTELLING"

## Schakel over naar S-VIDEO-ingang

S-IN

① Selecteer de EXT die op S-VIDEO is aangesloten

② Stel de S-VIDEO-stand in

De weergave van de apparaat-selectie schakelt over van E1 naar S1.

Deze stand annuleren → Druk opnieuw op in ②

## Namen van aangesloten apparaten bewerken

ID LIJST

① Selecteer een EXT om een naam aan toe te wijzen

② De namenlijst weergeven

③ Een naam uit de lijst selecteren

De naam wissen → Selecteer de blanco ruimte in ③

## Kopiëren via EXT-2 instellen

COPIEREN

① De pijl selecteren

② De kopieerbron selecteren

# Nuttige functies

Een kanaal aan een toets toewijzen

FAVORIET KANAAL

Druk op het cijfer om het hieraan toe te wijzen

Terwijl het kanaal wordt weergegeven  
3 seconden ingedrukt houden

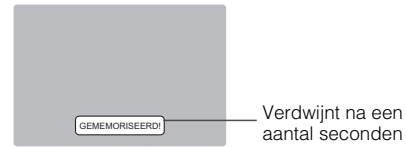
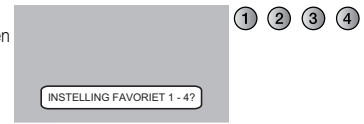

Verdwijnt na een aantal seconden

## ■ Het favoriete kanaal oproepen

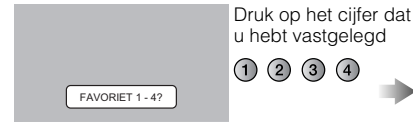

Druk op het cijfer dat u hebt vastgelegd

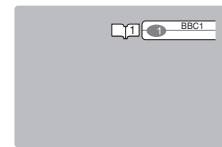

● Aanpassingen (pag. 17) aan het beeld van een favoriet kanaal worden eveneens opgeslagen.

## ■ Uw favoriete kanalen controleren

➔ Druk op **i** en bevestig dat de kanalen die u hebt vastgelegd een **o** ernaast hebben

## ■ Een favoriet kanaal wissen

➔ "MENU" ➔ "MOGELIJKHEDEN" ➔ "FAVORIETE INSTELLING"

① Kies het te wissen kanaal

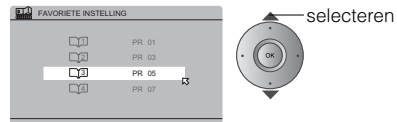

② Wissen

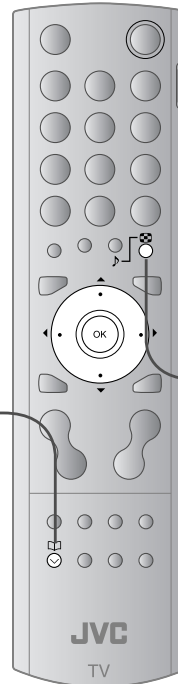
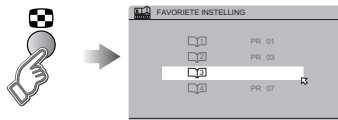

Kijken in de mozaïekbeeld-stand.

MOZAÏEKBEELD

Het aantal schermen selecteren

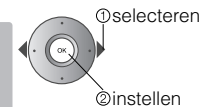
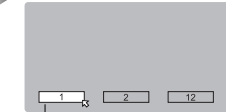

Door " " te selecteren, keert de normale weergavestand terug

● Niet beschikbaar in de PC-stand.

## ■ Kijken in de dubbelbeeld-stand

D.w.z. dat u TV en video tegelijkertijd kunt bekijken.

(Voor signalen bij een brede beeldverhouding)

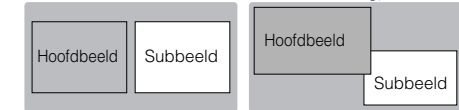

● Tussen de geluidsbronnen schakelen

● Het kanaal wijzigen  
➔ (Hoofdbeeld) **o**  
➔ (Subbeeld) **o**

## ■ Een kanaal in 12-schermen-stand selecteren

Alle vastgelegde kanalen worden als stilstaande beelden weergegeven.

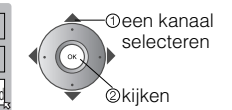
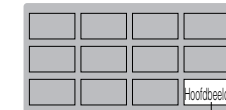

Alleen het geselecteerde frame kent een bewegend beeld.

● Een pagina hoger of lager selecteren ➔ **o**  
● Niet beschikbaar voor EXT-6-ingang.

# Nuttige functies (vervolg)

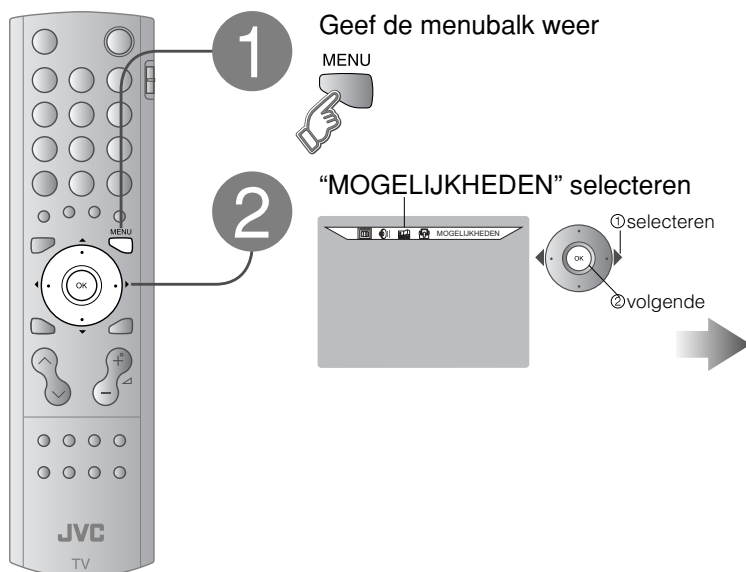

Een uitschakeltijd voor de tv instellen

SLEEP TIMER

**3**

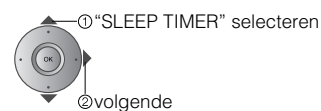
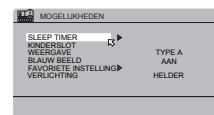

**4**

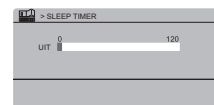

■ Annuleren → de tijd op "0" instellen in stap 4

■ Resterende tijd → U kunt de resterende tijd bij stap 4 bevestigen, nadat dit proces herhaald is.

Voorkomen dat kinderen bepaalde kanalen bekijken

KINDERSLOT

**3**

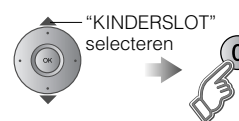
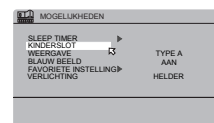

**4**

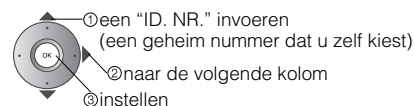
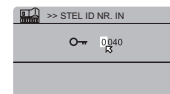

**5**

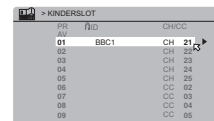

**6**

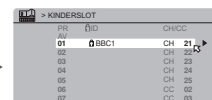
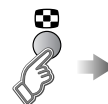

■ Meer kanalen vergrendelen  
→ Stappen 5 en 6 herhalen

**7**



■ Een kanaal ontgrendelen → Druk opnieuw op in stap 6

■ Een vergrendeld kanaal bekijken → Gebruik de cijfertoetsen om het kanaalnummer in te voeren. Wanneer verschijnt, drukt u op en voert u uw "ID. NR." in. (Wanneer u uw "ID. NR." kwijt bent, kunt u deze in stap 4 controleren.)

# Uw TV aanpassen

**1** Geef de menubalk weer

**2** Selecteer een menu

**3** Selecteer een item

**4** Afstellen / Configureren

**Naar het vorige scherm**  
BACK

**Afsluiten MENU**  
MENU

● Het menu verdwijnt na een minuut zonder activiteit.

■ Voor het afstellen met de schuifknop

■ Voor het selecteren van voorkeuze-instellingen

● Sommige items beschikken over een submenu.

Menu	Item	Afstellingen / Configuraties
BEELD	INSTELLING	Instelling (HELDER / STANDAARD / ZACHT)
	CONTRAST	Contrast (Lager ↔ Hoger)
	HELDERHEID	Helderheid (Donker ↔ Lichter)
	SCHERPTE	Scherpte (Zachter ↔ Harder)
	KLEUR	Kleur (Lichter ↔ Voller)
	TINT NTSC	Tint voor NTSC (Roodachtig ↔ Groenig)
	TINT	Tint (WARM / NORMAAL / KOEL)
GELUID	MOGELIJKHEDEN	Fijnere beeldafstellingen (pag. 18)
	STEREO / I · II	Stand / Taa (∞ : STEREO / ○ : MONO / I : SUB1 / II : SUB2)
	LAGE TONEN	Lage tonen (Zwakker ↔ Krachtiger)
	HOGE TONEN	Hoge tonen (Zwakker ↔ Krachtiger)
	BALANS	Luidsprekerbalans (Links krachtiger ↔ Rechts krachtiger)
	3D SOUND	Omgevingsniveau (HOOG / LAAG / MONO / UIT)
	BBE *1	Geluidsverbeteringstechnologie (AAN / UIT)
	SLEEP TIMER	Timer voor uitschakelen van de TV (pag. 16)
	KINDERSLOT	Voorkom dat kinderen bepaalde kanalen bekijken (pag. 16)
	WEERGAVE	Indeling voor weergave van het kanaalnummer (TYPE A / TYPE B / TYPE C / TYPE D)
MOGELIJKHEDEN	BLAUW BEELD	Toont een blauw scherm en dempt het geluid wanneer het signaal zwak of afwezig is (AAN / UIT)
	FAVORIETE INSTELLING	Instellingen van favoriete kanalen wissen (pag. 15)
	VELICHTING	Verandert de helderheid van het aan/uit-lampje (pag. 6) (HELDER / ZACHT)
	AUTOMATISCH	Selecteer het land en laat automatisch de kanalen vastleggen (pag. 8, ③)
	SORTEREN / MANUEEL	Vastgelegde kanalen wijzigen of nieuwe toevoegen (pag. 9)
	TAAL	Selecteer een taal voor de OSD-menu's (pag. 8, ②)
	DECODER(EXT-2)	Wanneer de videorecorder via T-V LINK wordt aangesloten (AAN / UIT)
	COMP. AUTOM. SELECTIE	Hiermee wordt de TV-ingang omgezet naar EXT-4 wanneer het componentensignaal wordt aangesloten op EXT-4. (AAN / UIT) (niet beschikbaar voor PC).
	EXT. INSTELLING	Voor gebruik met videospelers en andere apparaten (pag. 14)
	HDMI INSTELLING	RESOLUTIE (AUTO / 1 / 2) AUDIO (AUTO / ANALOOG / DIGITAAL)
INSTELLING	RESET TIMER LAMP	Terugstellen van de lamptimer (pag. 5)

\*1 BBE-licentie ➔ (pag. 21)



# Geavanceerde beeldafstelling

Standaard stelt de TV zichzelf automatisch in op het beste beeld.



- 1** Geef de menubalk weer  
MENU
- 2** Selecteer "BEELD"  
BEELD
- 3** Selecteer "MOGELIJKHEDEN"  
MOGELIJKHEDEN
- 4** Selecteer een item  
D.w.z. DNR
- 5** Instellingen wijzigen  
D.w.z. DNR
- 6** Beëindigen

■ Naar het vorige scherm  
 → BACK

■ Afsluiten  
 → MENU

● Het menu verdwijnt na een minuut zonder activiteit.

<b>DNR</b>	Om ruis te verminderen	<input type="checkbox"/> AUTO(LAAG) <input type="checkbox"/> AUTO <input type="checkbox"/> AUTO <input type="checkbox"/> AAN <input type="checkbox"/> AAN <input type="checkbox"/> AAN	<input type="checkbox"/> MIN <input type="checkbox"/> AUTO(LAAG) <input type="checkbox"/> AUTO(HOOG) <input type="checkbox"/> MAX : Wanneer het beeld aan scherpte verliest : Wanneer ruis zichtbaar is
<b>Super Digipure</b>	Voor natuurlijke contouren	<input type="checkbox"/> AUTO(LAAG) <input type="checkbox"/> AUTO <input type="checkbox"/> AAN <input type="checkbox"/> AAN <input type="checkbox"/> AAN	<input type="checkbox"/> UIT <input type="checkbox"/> MIN <input type="checkbox"/> AUTO <input type="checkbox"/> MAX : Functie is uitgeschakeld : Wanneer ruis zichtbaar is : Wanneer het beeld aan scherpte verliest
<b>BIOSCOOP EFFECT</b>	Voor een mooi bioscoopbeeld	<input type="checkbox"/> AUTO(LAAG) <input type="checkbox"/> AUTO <input type="checkbox"/> AAN <input type="checkbox"/> AAN <input type="checkbox"/> AAN	<input type="checkbox"/> UIT <input type="checkbox"/> AAN <input type="checkbox"/> AUTO : Functie is uitgeschakeld : Functie is altijd ingeschakeld : Stelt automatisch in
<b>COLOUR MANAGEMENT</b>	Voor natuurlijke beelden	<input type="checkbox"/> AUTO(LAAG) <input type="checkbox"/> AUTO <input type="checkbox"/> AUTO <input type="checkbox"/> AAN <input type="checkbox"/> AAN <input type="checkbox"/> AAN	<input type="checkbox"/> UIT <input type="checkbox"/> AAN : Functie is uitgeschakeld : Behoud van een natuurlijke kleurbalans
<b>PICTURE MANAGEMENT</b>	Helder / donkere beelden verhelpen	<input type="checkbox"/> AUTO(LAAG) <input type="checkbox"/> AUTO <input type="checkbox"/> AUTO <input type="checkbox"/> AAN <input type="checkbox"/> AAN <input type="checkbox"/> AAN	<input type="checkbox"/> UIT <input type="checkbox"/> AAN : Functie is uitgeschakeld : Bekijken van heldere / donkere beelden vergemakkelijken
<b>SMART PICTURE</b>	Voor het regelen van de helderheid van witte gedeeltes	<input type="checkbox"/> AUTO(LAAG) <input type="checkbox"/> AUTO <input type="checkbox"/> AUTO <input type="checkbox"/> AAN <input type="checkbox"/> AAN <input type="checkbox"/> AAN	<input type="checkbox"/> UIT <input type="checkbox"/> AAN : Functie is uitgeschakeld : Functie is altijd ingeschakeld
<b>KLEURSYSTEEM</b>	Als er geen kleur is	<input type="checkbox"/> PAL <input type="checkbox"/> AUTO	● Op "UIT" vergrendeld wanneer "INSTELLING" op "HELDER" (is gesteld (pag. 17)) ① Selecteer het scherm waarvan de instellingen moeten worden gewijzigd <input type="checkbox"/> HOOFD BEELD <input type="checkbox"/> SUB BEELD : Hoofdbeeld : Subbeeld in MOZAIKBEELD-stand (pag. 15) ② Selecteer het kleurensysteem. <input type="checkbox"/> PAL <input type="checkbox"/> SECAM <input type="checkbox"/> NTSC 3.58 <input type="checkbox"/> NTSC 4.43 <input type="checkbox"/> AUTO : West-Europa : Oost-Europa : VS : VS : Voor het bekijken van video, enz. : Europa : / Frankrijk : 3.58 MHz : 4.43 MHz
<b>4:3 AUTO ZOOM</b>	Stel een standaardbeeldverhouding in	<input type="checkbox"/> PANORAMIC <input type="checkbox"/> NORMAAL <input type="checkbox"/> 14:9 ZOOM	Selecteer een standaardbeeldverhouding voor AUTO in "ZOOM" (pag. 12) <input type="checkbox"/> PANORAMIC <input type="checkbox"/> NORMAAL <input type="checkbox"/> 14:9 ZOOM 16 : 9 4 : 3 14 : 9

# Verhelpen van storingen

## Veel ruis of sneeuw

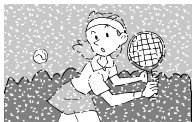

- Is de TV op de juiste wijze aangesloten op de antenne?
  - Verander de stand van de antenne.
  - Is de antenne of de kabel ervan beschadigd?
- ➔ Vraag het uw handelaar

## Patronen, strepen of ruis



- Ontvangt de antenne interferentie van hoogspanningsleidingen of draadloze zenders?
- ➔ Vraag het uw handelaar
- Staan de aangesloten apparaten te dicht bij de TV?
- ➔ Zorg voor een minimumafstand tussen de antenne en de bron van de interferentie tot er geen interferentie meer is

## Echo's

(Dubbele beelden)



- Ontvangt u interferentie van signalen die worden weerkaatst door heuvels of gebouwen?
- ➔ Stel de richting van uw antenne af of neem een richtantenne van goede kwaliteit

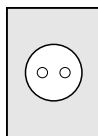
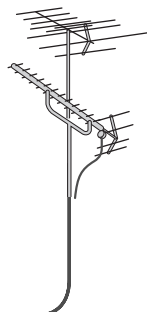
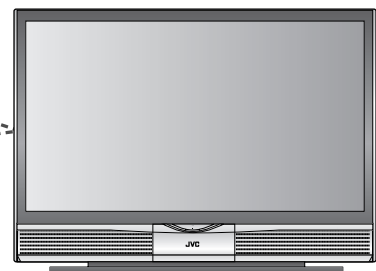

## De TV schakelt niet in!

- Is de stekker van het netsnoer op de juiste wijze in het stopcontact gestoken?

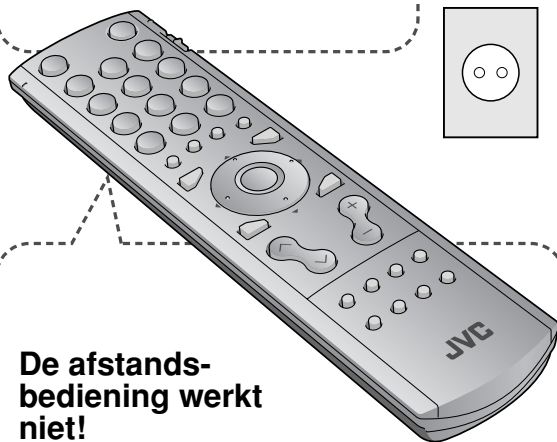

## De afstandsbediening werkt niet!

- Zijn de batterijen leeg?
- Bevindt u zich op meer dan 7 meter afstand van de TV?
- Staat de "VCR/TV/DVD-SCHAKELAAR" in de stand "TV"
- Tijdens het bekijken van Teletekst, wordt de TV-menubalk niet weergegeven.
- Afhankelijk van de stabiliteit van het signaal, kan er een tijdvertraging zijn tijdens het schakelen tussen kanalen.

	Probleem	Handelingen	pagina
Basis	Afstandsbediening doet het niet meer	<ul style="list-style-type: none"> <li>● Trek de stekker uit het stopcontact en wacht ongeveer 1 uur totdat de lamp geheel is afgekoeld. Steek de stekker vervolgens weer in het stopcontact. (De levensduur van de lamp wordt verkort door het direct weer inschakelen van de TV.)</li> </ul>	—
	Beeldverhouding verandert onopzettelijk	<ul style="list-style-type: none"> <li>● Druk opnieuw op  om terug te keren naar uw instellingen.</li> </ul>	12
Scherm	Zwarte of witte punten verschijnen op het scherm	<ul style="list-style-type: none"> <li>● Het HD-ILA element is met hoogwaardige technologie gefabriceerd, maar het is mogelijk dat bepaalde pixels niet worden getoond of permanent worden getoond.</li> </ul>	—
	Slechte beeldkwaliteit	<ul style="list-style-type: none"> <li>● Onnatuurlijke kleur &gt;&gt;&gt; KLEUR en HELDERHEID afstellen. Controleer uw KLEURSYSTEEM.</li> <li>● Ruis &gt;&gt;&gt; Ga naar de onderstaande functies.</li> <li>INSTELLING : STANDAARD 17</li> <li>DNR : AUTO(HOOG) 18</li> <li>Super Digipure : MIN 18</li> <li>● Vlak beeld &gt;&gt;&gt; Ga naar de onderstaande functies.</li> <li>INSTELLING : HELDER 17</li> <li>DNR : MIN 18</li> <li>Super Digipure : MAX 18</li> </ul>	17 18 18 18
Beeld	Vreemd beeld tijdens gebruik van een extern apparaat	<ul style="list-style-type: none"> <li>● Wanneer u een S-Video-apparaat hebt aangesloten, controleert u de instelling "S-IN".</li> <li>● Wanneer de bovenzijde van het beeld vervormd is, controleert u de kwaliteit van het videosignaal zelf.</li> <li>● Wanneer bewegingen onnatuurlijk lijken bij ontvangst van een signaal van een DVD-speler enz. met 625p (progressive-scanning), verander dan de uitganginstelling van het externe apparaat in 625i (interlace-scanning)</li> </ul>	14 — —

# Verhelpen van storingen (vervolg)

	Probleem	Handelingen	pagina
Geluid	Slecht geluid	<ul style="list-style-type: none"> <li>Stel de LAGE TONEN en HOGE TONEN in.</li> </ul>	17
		<ul style="list-style-type: none"> <li>Wanneer een slecht signaal wordt ontvangen in "STEREO / I · II", schakelt u over op MONO.</li> </ul>	17
		<ul style="list-style-type: none"> <li>Stel de kanaalontvangst in met behulp van "MANUEEL".</li> </ul>	9
HDMI	Verkeerde schermformaat	<ul style="list-style-type: none"> <li>Zet RESOLUTIE in HDMI INSTELLING van "1" op "2".</li> </ul>	17
	Geen, beeld geluid	<ul style="list-style-type: none"> <li>Gebruik de kabel met het HDMI-logo. <b>HDMI</b></li> </ul>	—
	Geen geluid	<ul style="list-style-type: none"> <li>Zet AUDIO in HDMI INSTELLING op ANALOOG of DIGITAAL.</li> <li>Controleer of de apparatuur met HDMI compatibel is.</li> </ul>	17 —
	Groen en vervormd scherm	<ul style="list-style-type: none"> <li>Wacht even tot het signaal stabiliseert wanneer u de signaalindeling voor een HDMI-apparaat inschakelt.</li> </ul>	—
	Sommige functies werken niet	<ul style="list-style-type: none"> <li>Het gaat hier niet om een defect. Sommige functies (donkere achtergrond) in het menu werken niet afhankelijk van de situatie.</li> </ul>	—
Functies	Sommige ingangen kunnen niet worden geselecteerd in het subbeeld	<ul style="list-style-type: none"> <li>EXT-4-, EXT-6-ingangen en PC-stand kunnen niet worden geselecteerd in het subbeeld.</li> </ul>	—
	"FUNCTIE NIET BESCHIKBAAR" verschijnt	<ul style="list-style-type: none"> <li>Is het T-V LINK-compatibele apparaat aangesloten op EXT-2?</li> <li>Is de SCARTKABEL "volledig bedraad"?</li> <li>Is het T-V LINK-compatibele apparaat ingeschakeld?</li> </ul> <p>Nadat alle bovenstaande condities zijn bevestigd, drukt u opnieuw op de knop "OK".</p>	21 21 —
Weergave	"ACI FOUT" verschijnt	<ul style="list-style-type: none"> <li>Druk op ◀ om ACI opnieuw te starten. Wanneer u na een aantal malen nog steeds "ACI FOUT" te zien krijgt, drukt u op ▶ om ACI te annuleren.</li> </ul>	—

	Probleem	Handelingen	pagina
Lamp	De LAMP indicator knippert snel	<ul style="list-style-type: none"> <li>Laat de TV een tijdje uitgeschakeld en schakel dan de stroom weer in. Indien de TV nu opwarmt, moet u de de stroom uitschakelen, en de stekker uit het stopcontact trekken nadat de lamp weer is afgekoeld. Raadpleeg vervolgens de plaats van aankoop. (De interne elektrische circuits functioneren mogelijk onjuist.)</li> </ul>	—
	Het aan/uit-lampje en de LAMP indicator knipperen afwisselend	<ul style="list-style-type: none"> <li>Laat de TV een tijdje uitgeschakeld en schakel dan de stroom weer in. Indien de TV nu opwarmt, moet u de de stroom uitschakelen, en de stekker uit het stopcontact trekken nadat de lamp weer is afgekoeld. Raadpleeg vervolgens de plaats van aankoop. (De interne temperatuur is mogelijk abnormaal hoog of de ventilatie wordt geblokkeerd.)</li> </ul>	—
	Het aan/uit-lampje en de LAMP indicator knipperen tegelijkertijd	<ul style="list-style-type: none"> <li>Indien dit het geval is kort na het vervangen van de lamp, moet u de nieuwe lamp opnieuw plaatsen. (De lamp is mogelijk niet juist in de behuizing geplaatst.) Vervang de lamp volgens de gegeven aanwijzingen en let goed op alle gegeven waarschuwingen. <ul style="list-style-type: none"> <li>Controleer dat de lamp goed en vlak in de behuizing is geplaatst.</li> <li>Controleer dat de lampafdekking goed is geplaatst.</li> </ul> </li> <li>Indien dit het geval is wanneer de lamp niet recentelijk werd vervangen, moet u de TV een tijdje uitgeschakeld laten en dan de stroom weer inschakelen. Indien de TV nu opwarmt, moet u de de stroom uitschakelen, en de stekker uit het stopcontact trekken nadat de lamp weer is afgekoeld. Raadpleeg vervolgens de plaats van aankoop. (De lamp werkt mogelijk onjuist.)</li> </ul>	6 —

# Technische informatie

## Wat is T-V LINK?

T-V Link biedt de TV de mogelijkheid om informatie op een gemakkelijke te delen met een aangesloten T-V LINK-compatibel apparaat.

Door gebruik van T-V LINK :

- Kunt u de kanaalinformatie die u geprogrammeerd hebt voor uw TV verzenden naar het T-V LINK-compatibele apparaat, zodat zowel de TV als het externe apparaat over dezelfde kanaalinstellingen beschikken. Wanneer een nieuw extern apparaat wordt aangesloten, wordt de kanaalinformatie in het apparaat geladen, waardoor de kanaalinstelling zeer snel kan worden voltooid. Voor meer details raadpleegt u de handleiding van het externe apparaat.
- U kunt gemakkelijk het TV-programma dat u bekijkt, opnemen met een T-V LINK-compatibel apparaat door gebruik te maken van de functie "DIRECTE OPNAME" Voor meer details raadpleegt u de handleiding van het externe apparaat.

## Wat is ACI (Automatic Channel Installation)?

Sommige kabelbedrijven versturen een signaal, ACI genaamd, dat informatie bevat waarmee TV-kanalen automatisch in uw TV kunnen worden vastgelegd.

Wanneer een ACI-signaal wordt ontvangen, verschijnt "ACI START / ACI OVERSLAAN" in het scherm "AUTOMATISCH".

## Te ontvangen zendersystemen

Het te ontvangen zendersysteem hangt af van het land dat geselecteerd is tijdens "AUTOMATISCH".

- VERENIGD KONINKRIJK: Alleen ontvangst van PAL-I.
- FRANKRIJK: Kan zowel SECAM-L.

Om SECAM-L in andere landen dan Frankrijk te ontvangen:

- 1) Verander het "LAND" in "FRANCE" onder "AUTOMATISCH".
- 2) Druk op de toets "BACK" om terug te keren naar het menu en het kanaal in te voeren met behulp van "INVOEGEN" of "MANUEEL".

## Pc-signalen die kunnen worden ontvangen

\*Macintosh\*-computers worden niet ondersteund. (Macintosh is een geregistreerd handelsmerk van Apple Computer, Inc.)

- Als het signaal niet verschijnt, controleer dan of de verticale frequentie op de PC ingesteld is op 60 Hz.

Resolutie	640 x 480 (VGA)	1024 x 768 (XGA)
Verticale frequentie (Hz)	60,0	60,0
Horizontale frequentie (kHz)	31,5	48,4

## DVI-apparaten aansluiten

Sluit een DVI-apparaat aan op EXT-6 (HDMI) met behulp van de DVI-HDMI-conversiekabel. Sluit de analoge geluidsuitgang van het DVI-apparaat aan op L- en R-aansluitingen in EXT-4.

- Stel AUDIO in HDMI INSTELLING in op Analooq of AUTO ➔ (pag. 17)

## Licentie

Gefabriceerd onder licentie van BBE Sound, Inc. Licentie van BBE Sound, Inc. onder USP4638258, 5510752 en 5736897. Het BBE- en BBE-symbool zijn geregistreerde handelsmerken van BBE Sound, Inc.

# CH/CC-lijst

Om de functie INVOEGEN (pag. 9) te gebruiken, zoekt u het CH/CC-nummer dat overeenkomt met het nummer van het TV-kanaal in deze tabel.

- Wanneer "FRANCE" is ingesteld voor LAND, selecteert u een driecijferig CH/CC-nummer.

CH	Kanaal	CH	Kanaal	CC	Kanaal	CC	Kanaal
CH 02/CH 202	E2, R1	CH 40/CH 240	E40, R40	CC 01/CC 201	S1	CC 31/CC 231	S31
CH 03/CH 203	E3, ITALY A	CH 41/CH 241	E41, R41	CC 02/CC 202	S2	CC 32/CC 232	S32
CH 04/CH 204	E4, ITALY B, R2	CH 42/CH 242	E42, R42	CC 03/CC 203	S3	CC 33/CC 233	S33
CH 05/CH 205	E5, ITALY D, R6	CH 43/CH 243	E43, R43	CC 04/CC 204	S4	CC 34/CC 234	S34
CH 06/CH 206	E6, ITALY E, R7	CH 44/CH 244	E44, R44	CC 05/CC 205	S5	CC 35/CC 235	S35
CH 07/CH 207	E7, ITALY F, R8	CH 45/CH 245	E45, R45	CC 06/CC 206	S6	CC 36/CC 236	S36
CH 08/CH 208	E8, R9	CH 46/CH 246	E46, R46	CC 07/CC 207	S7	CC 37/CC 237	S37
CH 09/CH 209	E9, ITALY G	CH 47/CH 247	E47, R47	CC 08/CC 208	S8	CC 38/CC 238	S38
CH 10/CH 210	E10, ITALY H, R10	CH 48/CH 248	E48, R48	CC 09/CC 209	S9	CC 39/CC 239	S39
CH 11/CH 211	E11, ITALY H+1, R11	CH 49/CH 249	E49, R49	CC 10/CC 210	S10	CC 40/CC 240	S40
CH 12/CH 212	E12, ITALY H+2, R12	CH 50/CH 250	E50, R50	CC 11/CC 211	S11	CC 41/CC 241	S41
CH 21/CH 221	E21, R21	CH 51/CH 251	E51, R51	CC 12/CC 212	S12	CC 75/CC 275	X
CH 22/CH 222	E22, R22	CH 52/CH 252	E52, R52	CC 13/CC 213	S13	CC 76/CC 276	Y, R3
CH 23/CH 223	E23, R23	CH 53/CH 253	E53, R53	CC 14/CC 214	S14	CC 77/CC 277	Z, ITALY C, R4
CH 24/CH 224	E24, R24	CH 54/CH 254	E54, R54	CC 15/CC 215	S15	CC 78/CC 278	Z+1, R5
CH 25/CH 225	E25, R25	CH 55/CH 255	E55, R55	CC 16/CC 216	S16	CC 79/CC 279	Z+2
CH 26/CH 226	E26, R26	CH 56/CH 256	E56, R56	CC 17/CC 217	S17		
CH 27/CH 227	E27, R27	CH 57/CH 257	E57, R57	CC 18/CC 218	S18		
CH 28/CH 228	E28, R28	CH 58/CH 258	E58, R58	CC 19/CC 219	S19		
CH 29/CH 229	E29, R29	CH 59/CH 259	E59, R59	CC 20/CC 220	S20		
CH 30/CH 230	E30, R30	CH 60/CH 260	E60, R60	CC 21/CC 221	S21		
CH 31/CH 231	E31, R31	CH 61/CH 261	E61, R61	CC 22/CC 222	S22		
CH 32/CH 232	E32, R32	CH 62/CH 262	E62, R62	CC 23/CC 223	S23		
CH 33/CH 233	E33, R33	CH 63/CH 263	E63, R63	CC 24/CC 224	S24		
CH 34/CH 234	E34, R34	CH 64/CH 264	E64, R64	CC 25/CC 225	S25		
CH 35/CH 235	E35, R35	CH 65/CH 265	E65, R65	CC 26/CC 226	S26		
CH 36/CH 236	E36, R36	CH 66/CH 266	E66, R66	CC 27/CC 227	S27		
CH 37/CH 237	E37, R37	CH 67/CH 267	E67, R67	CC 28/CC 228	S28		
CH 38/CH 238	E38, R38	CH 68/CH 268	E68, R68	CC 29/CC 229	S29		
CH 39/CH 239	E39, R39	CH 69/CH 269	E69, R69	CC 30/CC 230	S30		

CH	Kanaal	CH	Kanaal	CC	Frequentie (MHz)	CC	Frequentie (MHz)
CH 102	F2	CH 141	F41	CC 110	116-124	CC 152	391-399
CH 103	F3	CH 142	F42	CC 111	124-132	CC 153	399-407
CH 104	F4	CH 143	F43	CC 112	132-140	CC 154	407-415
CH 105	F5	CH 144	F44	CC 113	140-148	CC 155	415-423
CH 106	F6	CH 145	F45	CC 114	148-156	CC 156	423-431
CH 107	F7	CH 146	F46	CC 115	156-164	CC 157	431-439
CH 108	F8	CH 147	F47	CC 116	164-172	CC 158	439-447
CH 109	F9	CH 148	F48	CC 123	220-228	CC 159	447-455
CH 110	F10	CH 149	F49	CC 124	228-236	CC 160	455-463
CH 121	F21	CH 150	F50	CC 125	236-244	CC 161	463-469
CH 122	F22	CH 151	F51	CC 126	244-252		
CH 123	F23	CH 152	F52	CC 127	252-260		
CH 124	F24	CH 153	F53	CC 128	260-268		
CH 125	F25	CH 154	F54	CC 129	268-276		
CH 126	F26	CH 155	F55	CC 130	276-284		
CH 127	F27	CH 156	F56	CC 131	284-292		
CH 128	F28	CH 157	F57	CC 132	292-300		
CH 129	F29	CH 158	F58	CC 133	300-306		
CH 130	F30	CH 159	F59	CC 141	306-311		
CH 131	F31	CH 160	F60	CC 142	311-319		
CH 132	F32	CH 161	F61	CC 143	319-327		
CH 133	F33	CH 162	F62	CC 144	327-335		
CH 134	F34	CH 163	F63	CC 145	335-343		
CH 135	F35	CH 164	F64	CC 146	343-351		
CH 136	F36	CH 165	F65	CC 147	351-359		
CH 137	F37	CH 166	F66	CC 148	359-367		
CH 138	F38	CH 167	F67	CC 149	367-375		
CH 139	F39	CH 168	F68	CC 150	375-383		
CH 140	F40	CH 169	F69	CC 151	383-391		

# Specificaties

## Hoofdapparaat

Model	HD-70ZR7U	HD-56ZR7U
Zendersystemen	CCIR I / B / G / D / K / L (Zie "Technische informatie", pag. 21)	
Kleursystemen	TV-uitzending : PAL, SECAM External ingang : PAL, SECAM, NTSC 3.58/4.43 MHz	
Kanalen en frequenties	E2-E12 / E21-E69, F2-F10 / F21-F69, IR A-IR J, ITALIE A-H / H+1 / H+2, R1-R12 / R21-R69, S1-S41, X / Y / Z / Z+1 / Z+2, Franse kabelkanalen (frequentie : 116-172 MHz / 220-469 MHz)	
Geluidsmultiplexsystemen	NICAM (I / B / G / D / K / L), A2 (B / G / D / K)	
Teletekstsystemen	FLOF (Fastext), TOP, WST (standaardsysteem)	
Voedingsvereisten	AC 220 V - 240 V, 50 Hz	
Audio-uitgang (Gemeten uitgangsvermogen)	10 W + 10 W	
Luidsprekers	10 cm rond x 2	
Energieverbruik [stand-by]	179 W [2,6 W]	
Schermgrootte (zichtbaar oppervlak, diagonaal gemeten)	178 cm	142 cm
Afmetingen (W x H x D: mm)	1626 x 1167 x 519	1318 x 968 x 439
Gewicht	69 kg	42 kg
Accessories	(Zie "Accessoires controleren", pag. 6)	

## Aansluitingen / Stekkers

Naam aansluiting		Type aansluiting	Type signaal (IN)	Type signaal (UIT)	Opmerkingen
Ingang / Uitgangsaansluitingen	EXT-1	Euroconnector x 1 (SCART-connector)	Composite video, S-video, Analoog RGB AUDIO L / R	TV uit	
	EXT-2	Euroconnector x 1 (SCART-connector)	Composite video, S-video, Analoog RGB AUDIO L / R	Kopiëren uit	T-V LINK compatibel
Ingangsaansluitingen	EXT-3	Euroconnector x 1 (SCART-connector)	Composite video AUDIO L / R		
	EXT-4	RCA-stekkers x 5	Analoge component (576i (625i) / 480i (525i), Progressive : 576p (625p) / 480p (525p), HD : 1080i (1125i), 720p (750p)) AUDIO L / R		
	EXT-5	RCA-stekkers x 3, S-VIDEO-stekker x 1	Composite video, S-video AUDIO L / R		
	EXT-6	HDMI-stekker x 1	HDMI (576i (625i) / 480i (525i) / 576p (625p) / 480p (525p), 1080i (1125i), 720p (750p))		
Uitgangsaansluitingen	PC IN	D-SUB (15-pens) x 1	Analoog PC-signaal (pag. 21)		
	AUDIO OUT	RCA-stekkers x 2		Audio L / R	
	Hoofdtelefoon	Stereo ministekker x 1 (3,5 mm diameter)		Hoofdtelefoon-uitgang	

● Ontwerp en specificaties zijn onderhevig aan veranderingen zonder bericht vooraf.

**JVC**



## Free Manuals Download Website

<http://myh66.com>

<http://usermanuals.us>

<http://www.somanuals.com>

<http://www.4manuals.cc>

<http://www.manual-lib.com>

<http://www.404manual.com>

<http://www.luxmanual.com>

<http://aubethermostatmanual.com>

Golf course search by state

<http://golfingnear.com>

Email search by domain

<http://emailbydomain.com>

Auto manuals search

<http://auto.somanuals.com>

TV manuals search

<http://tv.somanuals.com>